

EPSON STYLUS™ COLOR 860

Alla rättigheter förbehållna. Ingen del av detta dokument får reproduceras, lagras i ett återsökningssystem, eller på något sätt eller i någon form överföras elektroniskt, mekaniskt, genom fotokopiering, inspelning eller med annan metod utan skriftligt tillstånd på förhand av SEIKO EPSON CORPORATION. Informationen häri ska endast användas med denna EPSON skrivare. EPSON är inte ansvarig för användningen av denna information med andra skrivare.

Varken SEIKO EPSON CORPORATION eller dess dotterbolag påtar sig något som helst ansvar gentemot köparen av denna produkt eller gentemot tredje man för skador, förluster, kostnader eller utgifter som köparen eller tredje man ådragit sig till följd av olyckshändelser, felaktig användning eller missbruk av denna produkt, eller till följd av ej auktoriserade modifieringar, reparationer eller ändringar av denna produkt, (med undantag av USA), till följd av underlåtenhet att strikt följa instruktionerna från SEIKO EPSON CORPORATION för användning och underhåll.

SEIKO EPSON CORPORATION avsäger sig allt skadeståndsansvar för skador eller problem som kan uppstå till följd av användning av tillbehör eller förbrukningsartiklar som inte är EPSON originalprodukter eller av SEIKO EPSON CORPORATION godkända produkter.

SEIKO EPSON CORPORATION avsäger sig allt skadeståndsansvar för skador som kan uppstå till följd av elektromagnetiska störningar på grund av användning av gränssnittskablar som inte är godkända av SEIKO EPSON CORPORATION.

EPSON är ett registrerat varumärke och EPSON ESC/P och EPSON Stylus är varumärken som tillhör SEIKO EPSON CORPORATION.

Microsoft och Windows är registrerade varumärken som tillhör Microsoft Corporation.

Allmänt: Andra produktnamn som finns i detta dokument är endast för identifiering och de kan vara varumärken som tillhör respektive företag. EPSON fransäger sig alla rättigheter till dessa varumärken.

Copyright © 1999 by SEIKO EPSON CORPORATION, Nagano, Japan.



Tryckt på återvunnet papper

Svenska

Överensstämmelseförklaring

Enligt ISO/IEC Riktlinje 22 och EN 45014

Tillverkare: SEIKO EPSON CORPORATION

Adress: 3-5 Owa 3-chome, Suwa-shi,
Nagano-ken 392-8502,
Japan

Representant: EPSON EUROPE B.V.

Adress: Prof. J. H. Bavincklaan 5 1183
AT Amstelveen
Nederländerna

Förklarar att produkten:

Produktnamn: Ink Jet Printer

Modell: P150A

Överensstämmer med det (de) följande direktivet (en) och normen (erna):

Direktiv 89 / 336 / EEC:

EN 55022 Klass B

EN 61000-3-2

EN 61000-3-3

EN 50082-1

IEC 801-2

IEC 801-3

IEC 801-4

Direktiv 73 / 23 / EEC:

EN 60950

Augusti 1999

H. Horiuchi

VD, EPSON EUROPE B. V.

Innehåll

Säkerhetsinstruktioner	1
Viktiga säkerhetsinstruktioner	1
Några försiktighetsåtgärder	2
När du använder skrivaren	2
När du hanterar bläckpatronerna	3
När du väljer en plats för skrivaren	3
Enighet med ENERGY STAR	4
Varningar och observanda	4
Skrivarens delar och funktioner	9
Skrivarens delar och kontrollpanelens funktioner	9
Utskrift med Windows	11
Presentation av skrivarmjukvaran	11
Få mer information	11
Använda skrivarmjukvaran	11
Ändra skrivardrivrutinsinställningar	12
Ställa in mediatyp	14
Använda det automatiska läget	15
Använda läget för PhotoEnhance	16
Använda läget för Custom	16
Förhandsbild av utskriften	18
Ändra skrivardrivrutinsinställningar för Windows 3.1	21
Information genom Online-hjälp	23
Hjälp från applikationen	23
Hjälp från Windows 95, 98 och NT4.0	23
Utskrift med Macintosh	24
Presentation av skrivarmjukvaran	24
Ändra skrivardrivrutinsinställningar	24
Ställa in mediatyp	25
Använda det automatiska läget	26
Använda läget för PhotoEnhance	26
Använda läget för Custom	27
Förhandsbild av utskriften	28
Spara utskriftsdata i filer	30

Ersätta bläckpatroner 31

Underhåll 37

Kontrollera skrivhuvudets munstycken	37
Använda verktyget för munstycks kontroll	37
Med knapparna på kontrollpanelen	38
Rengöra skrivhuvudet	39
Använda verktyget för huvudrengöring	40
Med knapparna på kontrollpanelen	41
Inriktning av skrivhuvudet	42

Felsökning 44

Kan inte installera USB	44
Försäkra att din dator är en färdiginstallerad Windows 98 modell	44
Försäkra att EPSON USB skrivarevisare visas i utrustningshanterarmenyn	44
Felvisare	47
Typiska problem och lösningar	49
Problem med utskriftskvalitet	49
Problem med pappersmatning eller papper som fastnar	50
Skrivaren fungerar inte riktigt med USB	50
Avbryta utskriften	50
För Windows 95, 98 och NT 4.0	51
För Windows 3.1	51
För Macintosh	52

Tillval och förbrukningsartiklar 53



Säkerhetsinstruktioner

Viktiga säkerhetsinstruktioner

Läs alla dessa instruktioner innan du använder skrivaren. Följ också alla varningar och instruktioner som anges på skrivaren.

- Täck inte över eller blockera skrivarens öppningar. Stick inte in objekt i öppningarna.
- Var försiktig att inte spilla vätska på skrivaren.
- Använd endast den strömtillförsel som anges på skrivarens märke.
- Anslut all utrustning till ordentligt jordade uttag. Undvik uttag på samma strömkrets som fotokopierare eller luftkontrollsystem som slås av och på med jämna mellanrum.
- Undvik eluttag som regleras av väggströmställare eller automatisk timer.
- Placera hela datorsystemet på avstånd från potentiella radiostörningskällor som t ex högtalare eller själva bastelefonen till en trådlös telefon.
- Låt inte sladden fransa sig eller på annat sätt bli skadad.
- Om du använder en förlängningssladd med skrivaren ska du se till att det totala amperetalet av apparaten som ansluts till förlängningssladden inte överstiger sladdens maximala amperetal. Se också till att alla apparaternas totala amperetal som ansluts till vägguttaget inte överstiger vägguttagets amperetal.
- Utför inte service på skrivaren själv.

- ❑ Dra ur kontakten och överlämna skrivaren till kompetent servicepersonal under följande tillstånd:
Om elsladden eller stickkontakten är skadad; om vätska har kommit in i skrivaren; om skrivaren har tappats eller skadats; om skrivaren inte fungerar normalt eller visar tydliga förändringar i sin funktionskapacitet.
- ❑ Om du planerar att använda skrivaren i Tyskland ska du observera följande:
För att skydda denna skrivare tillräckligt mot kortslutning och högström, måste bygginstallationen skyddas av en 16 Amp säkring.
Bei Anschluß des Druckers an die Stromversorgung muß sichergestellt werden, daß die Gebäudeinstallation mit einem 16 A-Überstromschalter abgesichert ist.

Några försiktighetsåtgärder

När du använder skrivaren

- ❑ Stick inte in handen i skrivaren eller vidrör patronen under pågående utskrift.
- ❑ Flytta aldrig skrivhuvudet för hand; då kan skrivaren skadas
- ❑ Stäng alltid av skrivaren med ⏻ strömbrytaren. När denna knapp trycks blinkar ⏻ strömbrytarlampan en kort tid och slocknar sedan. Dra inte ur kontakten eller slå av strömmen till uttaget förrän ⏻ strömbrytarlampan är av.
- ❑ Innan skrivaren transporteras, se till att skrivhuvudet befinner sig i sitt utgångsläge (längst till höger) och att bläckpatronerna finns på plats.

När du hanterar bläckpatronerna

- Förvara bläckpatronerna oåtkomliga för barn. Låt aldrig barn få dricka ur eller på annat sätt hantera patronerna.
- Om du skulle få bläck på händerna, tvätta bort det med tvål och vatten. Om du skulle få bläck i ögonen, skölj dem omedelbart med vatten.
- Skaka inte en bläckpatron; detta kan vålla läckage.
- Sätt omedelbart in bläckpatronen efter uppackning. En patron som blivit liggande en tid efter uppackning kan ge lägre utskriftskvalitet.
- När en bläckpatron väl satts in, lösgör då inte klämman och ta inte bort patronen om den inte ska bytas ut mot en ny patron. Annars kan det hända att patronen blir obrukbar.
- Använd inte en bläckpatron efter det datum som står angivet på förpackningen. För bästa utskriftsresultat, gör slut på patronerna inom loppet av sex månader efter installation.
- Ta inte isär bläckpatroner och försök inte heller att fylla på dem på nytt. Detta kan vålla skador på skrivhuvud.

När du väljer en plats för skrivaren

- Ställ skrivaren på en plan och stabil bordsskiva som är större än skrivaren. Skrivaren kommer inte att fungera på rätt sätt om den står lutad.
- Undvik platser som snabbt utsätts för temperatur- och luftfuktighetsändringar. Håll den också borta från direkt solljus, starkt ljus, eller värmekällor.
- Undvik platser som utsätts för stötar och vibrationer.
- Se till att det finns gott om plats runt om skrivaren för tillräcklig ventilation.

- ❑ Placera skrivaren så att kontakten lätt kan dras ut från ett vägguttag.

Anmärkning för fransktalande användare:

Placez l'imprimante près d'une prise de contacte où la fishe peut être débranchée facilement.

Enlighet med ENERGY STAR



Som en internationell ENERGY STAR-partner har EPSON bestämt att denna produkt möter det internationella ENERGY STAR-programmets riktlinjer för energieffektivitet.

Det internationella ENERGY STAR Kontorsutrustningsprogrammet är ett frivilligt samarbete med dator- och kontorsutrustningsindustrin för att främja introduceringen av energieffektiva persondatorer, monitorer, skrivare, faxmaskiner och kopieringsmaskiner i ett försök att minska luftförorening som orsakats av kraftutveckling.

Varningar och observanda



Varningar

måste du noggrant rätta dig efter för att undvika personsador.



Försiktigheter

måste du iakta för att undvika skador på utrustningen.

Obs

innehåller viktig information samt tips som är till nytta för användning av skrivaren.

Elektriskt

	120VModell	220-240VModell
Märkspänning	99 till 132V	198 till 264V
Frekvensspänning	50 till 60 Hz	
Frekvensspänning	49,5 till 60,5 Hz	
Strömmärkning	0,4A	0,2A
Elförbrukning	Ungefär 18W (ISO 10561 bokstavsmönster) Ungefär 3.5W i standby-läge	

Obs:

Kontrollera märket på skrivarens baksida för skrivarens märkspänning

Säkerhetsgodkännande

Säkerhetsnormer:

USA modell UL 1950, CSA 22.2 950
Europeisk modell EN60950

EMC:

USA modell FCC del 15 underdel B klass B
Europeisk modell EN 55022 (CISPR Pub. 22) klass B
 EN 50082-1
 IEC 801-2
 IEC 801-3
 IEC 801-4
 EN 61000-3-2
 EN 61000-3-3

Australiensisk modell AS/NZS 3548 klass B

Systemkrav

För PC

För att använda skrivaren behöver du Microsoft® Windows® 3.1, Windows® 95, Windows® 98, eller Windows® NT 4.0 samt en avskärmd partvinnad parallellkabel. Om du vill ansluta skrivaren till en USB-port behöver du en Windows 98 färdiginstallerad PC med en USB-port samt en avskärmd USB-kabel.

Din dator ska även möta följande systemkrav:

Minimisystem	Rekommenderat system
i386/25 MHz för Windows 3.1 i486/25 MHz för Windows 95 och NT 4.0 i486/66 MHz för Windows 98	Pentium processor eller högre
16MB RAM	32MB RAM eller mer för Windows 95 och 98 64 MB eller mer för Windows NT 4.0
10MB hårddiskutrymme för Windows 95 och 98 20MB hårddiskutrymme för NT 4.0	50MB eller mer fritt hårddiskutrymme för Windows 95 och 98 100MB eller mer för Windows NT 4.0
VGA bildskärm	VGA bildskärm eller bättre

Återförsäljaren av din dator kan hjälpa dig att uppgradera ditt system om det inte uppfyller dessa krav.

För Macintosh-datorer

För att ansluta skrivaren till en Apple® Macintosh® dator måste du använda en USB-kabel.

Din Macintosh måste även möta följande systemkrav.

Minimisystem	Rekommenderat system
Mac OS 8.1	Mac OS 8.5.1 eller senare
6MB RAM av tillgängligt minne 9MB RAM av tillgängligt minne med bakgrundsutskrift på	14MB RAM eller mer av tillgängligt minne 24MB RAM av tillgängligt minne med bakgrundsutskrift på

Obs:

- *Mängden tillgängligt minne varierar beroende på hur många och vad för slags applikationer som är öppna. För att se hur mycket minne som finns tillgängligt, välj About this Computer från Apple-menyn och se i minnesstorlek (i kilobytes) under "Largest Unused Block" ("Största oanvända block") (1,024K=1MB).*
- *Minneskraven ovan är för utskrift på papper av Letter-format. Dessa krav kan variera beroende på pappersformatet, applikationstypen du använder, och hur invecklat dokumentet är som du vill skriva ut.*

Utöver dessa system- och minneskrav behöver man även 10MB fritt hårddiskutrymme för att installera skrivarmjukvaran. För att skriva ut behöver man extra hårddiskutrymme som uppgår till ungefär dubbelt så mycket som filen du vill skriva ut är stor.



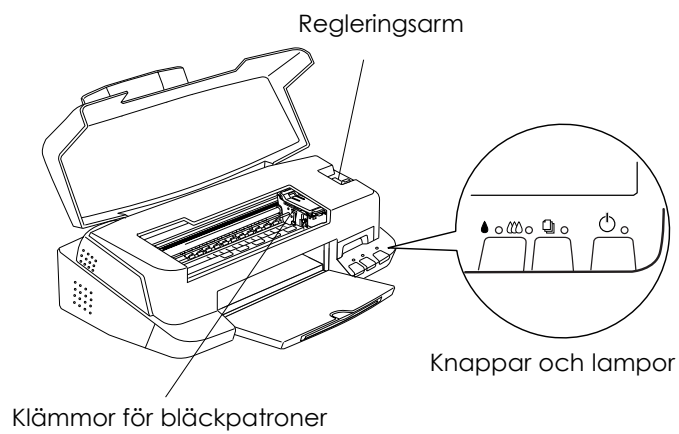
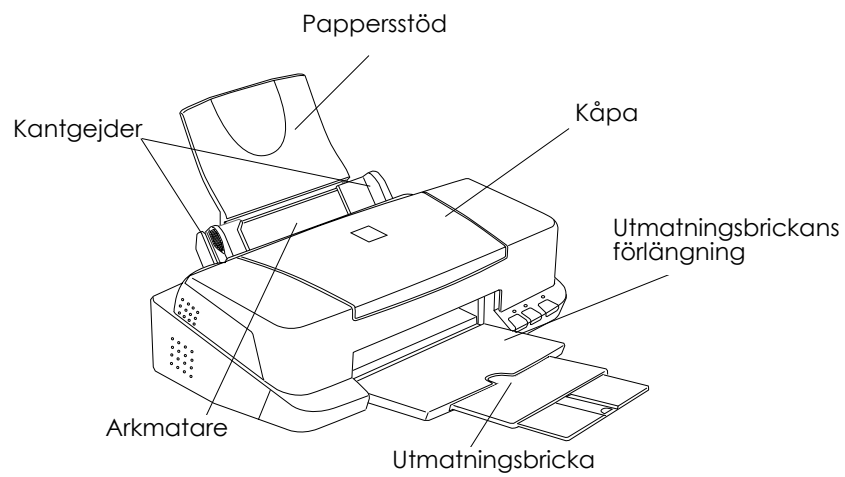

Skrivarens delar och kontrollpanelens funktioner



Knappar

Knapp	Funktioner
 Power (strömbrytare)	Stänger av och sätter på skrivaren. Tömmer skrivarens minnesbuffert om den trycks två gånger när strömmen är på.
 Load/Eject	Laddar och kastar ut papper om den trycks ned och släpps upp inom 2 sekunder. Återgår till utskrift om den trycks ned och släpps upp efter ett slut-på-papperfel.
 Rengöring	Flyttar skrivhuvudet till ersättningsläget för bläckpatron om den hålls ned i ungefär tre sekunder om den trycks på medan lampan för (●), svart bläck slut, eller (●) färgbläck slut, blinkar eller är på. För tillbaka skrivhuvudet till utgångsläget efter en bläckpatron har ersatts. Rengör skrivhuvudet om den hålls ned i ungefär tre sekunder om den trycks på medan ● eller ● lampan som visar att bläcket är slut är av.

Lampor

Lampor	Skrivarstatus
 Power (strömbrytare)	Lyser när skrivaren är på. Blinkar när den tar emot data, ersätter en bläckpatron, fyller på med bläck, eller rengör skrivhuvudet.
 Slut på papper	Lyser när pappret är slut. Ladda papper i arkmataren; tryck sedan på  load/eject-knappen för att återgå till utskrift. Blinkar när pappret har fastnat. Ta ut allt papper ur arkmataren och ladda om pappret. Om lampan fortsätter att blinka, stäng av skrivaren och dra försiktigt ut allt papper ur skrivaren.
 Svart bläck slut	Blinkar när det svarta bläcket håller på att ta slut. Lyser när den svarta bläckpatronen är slut. Skaffa en ersättningspatron för svart bläck (S020189).
 Färgbläck slut	Blinkar när färgbläcket håller på att ta slut. Lyser när färgbläckpatronen är slut. Ersätt färgbläckpatronen (S020191).

Utskrift med Windows

Presentation av skrivarmjukvaran

Skrivarmjukvaran innehåller en skrivardrivrutin och skriververktyg. Från skrivardrivrutinen kan du välja mellan en rad olika inställningar för att få det bästa resultatet från din skrivare. Skrivarverktygen hjälper dig att kontrollera skrivaren och hålla den i toppskick.

Få mer information

För information om hur man använder skrivardrivrutinen, se "Ändra skrivardrivrutinsinställningar" på sid 12.

För information om hur man använder skriververktygen, se "Använda skriververktygen" i online-referenshandboken.

Obs:

De funktioner som finns tillgängliga i skrivarmjukvaran varierar beroende på vilken Windows-versionen du har.

Online-hjälp ger ytterligare information om skrivarmjukvaran. Se "Information genom Online-hjälp" på sid 23 för instruktioner om hur man får hjälp.

Använda skrivarmjukvaran

Du kan använda skrivarmjukvaran från de flesta Windows-applikationer, eller från Windows startmeny (Windows 95, 98 och NT 4.0), eller från kontrollpanelen (Windows 3.1).

När du använder skrivarmjukvaran från en Windows-applikation gäller de inställningar du gör endast för den applikationen du använder.

När du använder skrivarmjukvaran från startmenyn gäller inställningarna för alla Windows-applikationer.

Från Windows-applikationer

Öppna arkivmenyn och välj Skriv ut eller Utskriftsinställning. Klicka sedan Skrivare, Inställningar, Egenskaper eller Val i dialogrutan som kommer upp. (Du kanske behöver klicka en kombination av dessa knappar, beroende på din applikation.) Fönstret för skrivarmjukvaran visas.

Från Windows 95, 98 eller NT 4.0

1. Klicka Start, peka på Inställningar, klicka sedan Skrivare.
2. För Windows 95 och 98, välj din skrivare och klicka Egenskaper på arkivmenyn. För Windows NT 4.0, välj din skrivare, klicka sedan Document Defaults på arkivmenyn. Fönstret för skrivarmjukvaran visas.

Från Windows 3.1

1. Dubbelklicka ikonen för Kontrollpanel i huvudgruppen.
2. Dubbelklicka ikonen för Skrivare.
3. Välj din skrivare från listan över installerade skrivare.
4. Välj Installation. Du ser huvudgruppsmenyn i fönstret för skrivarmjukvaran.

Ändra skrivardrivrutinsinställningar

Skrivarmjukvaran innehåller följande menyer för skrivardrivrutinsinställningar.

Main	Mediatyp, bläck, läge
Paper	Pappersformat, kopior, riktning, utskrivbar area
Layout	Förminska/förstora, utskriftslayout, vattenmärke

Obs:

Layoutmenyn är endast tillgänglig för Windows 95, 98 och NT 4.0.

Lägesvalen i huvudmenyn (Main) är ordnade så att de ger fyra kontrollnivåer över skrivardrivrutinen, vilket förklaras nedan.

Automatic (Automatiskt)	Det snabbaste och lättaste sättet att starta en utskrift. Se "Använda det automatiska läget" på sid 15 för Windows 95, 98 och NT 4.0 eller "Använda den automatiska Inställningen" på sid 21 för Windows 3.1.
PhotoEnhance	Tillåter olika bildkorrigeringsinställningar särskilt för foton. Se "Använda läget PhotoEnhance" på sid 15.
Custom (Specialinställningar)	Välj från en lista över färdiga inställningar som passar till dokumentet du vill skriva ut. Man kan även lägga till egna inställningar på listan. Se "Använda läget för Custom" på sid 16 för Windows 95, 98 och NT 4.0 eller "Använda specialinställningar" på sid 22 för Windows 3.1.
Advanced (Avancerat)	Tillåter detaljinställningar för individuella behov. Man kan även lägga till dessa inställningar på listan över specialinställningar.

Obs:

Inställningen för PhotoEnhance är endast tillgänglig för Windows 95, 98 och NT 4.0.

Förutom grupper av inställningar som påverkar den totala utskriftskvaliteten kan man även modifiera individuella aspekter av utskriftsstilen och layouten med pappers- och layoutmenyerna. För mer information om pappers- och layoutmenyerna, se online-referenshandboken.

Ställa in mediatyp

Mediatypsinställningen bestämmer vilka andra inställningar som blir tillgängliga, så gör alltid den här inställningen först.

Välj mediatypsinställningen som passar för det papper du laddade i skrivaren, från huvudgruppsmenyn.

Använda det automatiska läget

Obs:

Om du använder Windows 3.1, se "Ändra skrivardrivrutinsinställningar för Windows 3.1" på sid 21.

När det automatiska läget väljs från huvudgruppsmenyn tar skrivardrivrutinen hand om alla detaljer enligt de inställningar för mediatyp och bläckval som du gör. För att ställa in bläckval, klicka Color för färgutskrift eller Black för svartvit utskrift. För inställning av mediatyp, se "Ställa in mediatyp" på sid 14.



Obs:

- Beroende på vad du väljer som media i listan för mediatyp (när den automatiska inställningen är på), kommer en pekpinne upp i rutan för lägen för att du ska kunna välja Quality eller Speed. Välj Quality när utskriftskvalitet är viktigare än hastighet.
- De flesta Windows-applikationer har pappers- och layoutinställningar som sätter sig över liknande inställningar på skrivardrivrutinen. Om din applikation inte har dessa inställningar ska du bekräfta inställningarna på skrivardrivrutinens pappersmeny.

Använda läget för PhotoEnhance

Valet PhotoEnhance ger olika inställningar för bildkorrigering som kan användas till fotobilderna innan de skrivs ut. PhotoEnhance påverkar inte bildens originaldata.

Om du skriver ut bilder som tagits med digitalkamera kan du även välja Digital Camera Correction som gör att bilderna ser jämna och naturliga ut, som när de har tagits med filmkamera.

Obs:

- Detta läge är endast tillgängligt med 24 eller 32 bit Color Image.
- Utskrift med PhotoEnhance kan ta längre beroende på ditt datorsystem och mängden data i bilden.

PhotoEnhance har följande inställningar.

Standard	Standardkorrigering för de flesta bilder. Prova detta först.
People (Människor)	Bäst för foton av människor.
Nature (Natur)	Bäst för utomhusscener som t ex berg, himmel och hav.
Soft focus (Mjuk fokus)	Gör att foton ser ut som om de tagits med en mjukfokuslins.
Sepia	Ger en sepia-ton till foton.

Använda läget Custom (Specialinställningar)

Obs:

Om du använder Windows 3.1, se "Ändra skrivardrivrutinsinställningar för Windows 3.1" på sid 21.

Läget Custom ger färdiga inställningar för utskrift av text och grafer och för färgmatchning. Man kan även skapa och spara egna specialinställningar.

Läget Custom ger följande färdiga inställningar.

Text/Graph (Text/Graf)	Bra för utskrift av presentationsdokument som t ex grafer.
Economy (Ekonomi)	Bra för utskrift av utkast.
ICM (för Windows 95 och 98)	ICM betyder Image Color Matching (färgmatchning). Denna funktion justerar automatiskt utskrivna färger så att de matchar färgerna på bildskärmen.
SRG	Best för färgmatchning med andra sRG-hjälpmedel.

Följ stegen nedan för val av en specialinställning.



1. Klicka knappen Custom på huvudmenyn.
2. Klicka var som helst i listrutan för att öppna den, välj sedan den lämpligaste inställningen för dokumentet eller bilden du vill skriva ut.
3. När du väljer en specialinställning ställs andra inställningar som t ex utskriftskvalitet, Halftoning och färgjustering in automatiskt. Ändringarna visas till vänster om huvudmenyn.
4. Innan du skriver ut bör du bekräfta inställningarna för bläck och mediatyp, eftersom de kan påverkas av specialinställningen du väljer. Se "Ställa in mediatyp" på sid 14.





Förhandsbild av utskriften

För att se en förhandsbild av dokumentet innan den skrivs ut väljer du Print Preview i huvudmenyn. När du sedan skriver ut, visas fönstret för utskrift av förhandsbilden:



Dialogrutan för förhandsbild innehåller flera ikonknappar som används för dessa funktioner.



	Zoom	Förstörar storleken på förhandsbilden med en faktor på 2.
	Passa till skärmen	Justerar skalan på förhandsbilden så att den passar precis i fönstret som visar sidan. Välj denna funktion om du vill se hela sidor åt gången.
	Maximal zoom	Förstörar förhandsbilden till största möjliga zooming.

	Utskrivbar area av/på	Visar en rektangel på förhandsbildsidan. Denna rektangel är den utskrivbara arean för sidan. Skrivaren kan inte skriva ut något utanför rektangeln.
	Vattenmärke	Visar dialogrutan för vattenmärken. Här kan du ändra inställningar för vattenmärken.
	Återställ vattenmärkesinställningarna	Återställer alla vattenmärkesinställningar till hur de var när förhandsbilden först öppnades. Om inget har ändrats visas detta i grått.
	Föregående sida	Visar sidan innan den nuvarande sidan. (Om det inte finns en föregående sida visas detta i grått.)
	Nästa sida	Visar nästa sida i dokumentet. (Om det inte finns någon nästa sida visas detta i grått.)

Man kan även manipulera förhandsbilden på följande sätt:

- Välja en förhandsbild av individuella sidor.
- Förstora eller förminska förhandsbilden.
- Välja att skriva ut en eller alla sidorna.
- Lägga till vattenmärken. Det vattenmärke du väljer visas på förhandsbilden. För detaljer om vattenmärken, se "Skriva ut ett vattenmärke på dokumentet" i *referenshandboken*.

- Med valen Läggtill och Ta bort kan du specificera vilka sidor i dokumentet du vill skriva ut. För att lägga till och ta bort sidor måste man först markera sidan i listan över sidosymboler som visas till vänster om förhandsbildfönstret. Klicka en gång på sidosymbolen för att markera sidan. Välj eller välj bort från utskriftsmenyn.

	Lägg till sida	Markerade sidor läggs till i listan över sidor som ska skrivas ut.
	Ta bort sida	Markerade sidor tas bort från listan över sidor som ska skrivas ut.

Klicka Skriv ut eller Avbryt när du har tittat på förhandsbilden.

Ändra skrivardrivrutinsinställningar för Windows 3.1

Använda den automatiska inställningen

När den automatiska inställningen väljs från huvudgruppsmenyn tar skrivardrivrutinen hand om alla detaljer enligt de inställningar för mediatyp och bläckval som du gör. För att ställa in bläckval, klicka Color för färgutskrift eller Black för svartvit utskrift. För inställning av mediatyp, se "Ställa in mediatyp" på sid 13.

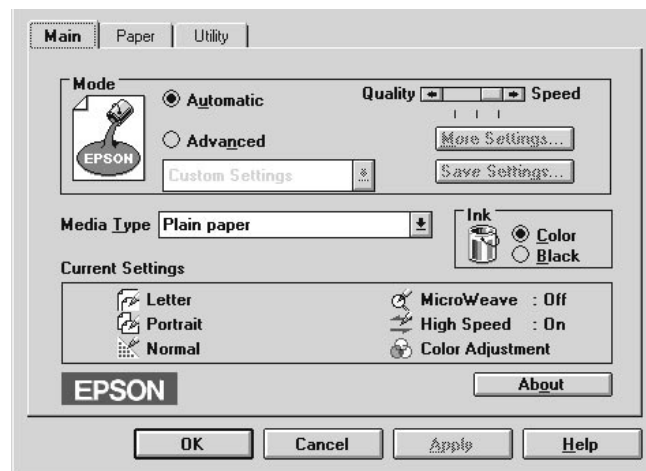

Obs:

- Beroende på vad du väljer som media i listan för mediatyp (när den automatiska inställningen är på), kommer en pekpinne upp i rutan för lägen för att du ska kunna välja Quality eller Speed. Välj Quality när utskriftskvalitet är viktigare än hastighet.
- De flesta Windows-applikationer har pappers- och layoutinställningar som sätter sig över liknande inställningar på skrivardrivrutinen. Om din applikation inte har dessa inställningar ska du bekräfta inställningarna på skrivardrivrutinens pappersmeny.

Använda specialinställningarna

Med specialinställningarna kan du göra många olika ändringar med ett klick på musen. I listan över specialinställningar hittar du EPSONs färdiga inställningar som passar för särskilda sorters utskrifter som t ex grafer och diagram som används för presentationer, eller bilder som tagits med digitalkamera.

Listan över specialinställningar innehåller följande färdiga inställningar:

Text/Graph (Text/graf)	Bra för utskrift av presentationsdokument som t ex grafer.
PhotoEnhance	Bra för utskrift av bilder som tagits med video, digitalkamera eller en scanner. EPSON PhotoEnhance och EPSON PhotoEnhance2 justerar automatiskt originaldatans kontrast, mättnad och klarhet för att kunna ge en utskrift med skarpare, mer sprudlande färger. PhotoEnhance påverkar inte bildens originaldata. Obs: Utskrift med PhotoEnhance kan ta längre beroende på ditt datorsystem och mängden data i bilden.
Economy (Ekonomi)	Bra för utskrift av utkast

Följ stegen nedan för att välja en specialinställning

1. Klicka knappen Advanced på huvudmenyn.
2. Välj sedan den lämpligaste inställningen för dokumentet eller bilden du vill skriva ut från listan över specialinställningar.

3. När du väljer en specialinställning ställs andra inställningar som t ex utskriftskvalitet, Halftoning och färgjustering in automatiskt. Ändringarna visas längst ned i huvudmenyn.
4. Innan du skriver ut bör du bekräfta inställningarna för bläck och mediatyp, eftersom de kan påverkas av specialinställningen du väljer. Se "Ställa in mediatyp" på sid 14.

Information genom online-hjälp

Skrivarmjukvaran har en utbredd online-hjälpfunktion som kan ge dig instruktioner för utskrift, skrivardrivrutinsinställningar och hur man använder skrivarverktyg.

Hjälp från applikationen

Öppna arkivmenyn och välj Skriv ut eller Utskriftsinställning. Klicka sedan Skrivare, Inställningar, Egenskaper eller Val i dialogrutan som kommer upp. (Du kanske behöver klicka en kombination av dessa knappar, beroende på din applikation.) Klicka hjälpknappen längst ned på huvud-, pappers-, layout- och verktygsmenyerna för hjälp om sakerna på den menyn.

För Windows 95, 98 och NT 4.0 kan du få särskild hjälp med vilken sak som helst på menyn genom att högerklicka saken och sedan Vad är detta?

Hjälp från Windows n95, 98 och NT 4.0

Klicka Start, peka på Program och Epson (Windows 95 och 98), eller EPSON Skrivare (Windows NT 4.0). Klicka sedan EPSON Stylus Color 860 Help. Du ser hjälpfönstret.

Utskrift med Macintosh

Presentation av skrivarmjukvaran

Skrivarmjukvaran innehåller en skrivardrivrutin och skrivarverktyg. Från skrivardrivrutinen kan du välja mellan en rad olika inställningar för att få det bästa resultatet från din skrivare. Skrivarverktygen hjälper dig att kontrollera skrivaren och hålla den i toppskick.



För information om hur man använder skrivardrivrutinen, se "Ändra skrivardrivrutinsinställningar" på sid 23.

För information om hur man använder skrivarverktygen.

Man får mer information om skrivarmjukvaran genom att klicka hjälpikonen i skrivardrivrutinens dialogrutor.

Ändra skrivardrivrutinsinställningar

Du hittar skrivardrivrutinsinställningarna i följande dialogrutor:

- Dialogrutan för utskrift (klicka Print på arkivmenyn i din applikation, eller Options i dialogrutan för pappersinställning)
- Dialogrutan för sidoinställning (klicka Page Setup på arkivmenyn i din applikation)
- Dialogrutan för layout (klicka ikonen för layout  i dialogrutan för utskrift)
- Dialogrutan för bakgrundsutskrift (klicka ikonen för bakgrundsutskrift  i dialogrutan för utskrift)
- Dialogrutan för förhandsbild (klicka ikonen för förhandsbild  och sedan Preview i dialogrutan för utskrift)

Lägesvalen i dialogrutan för utskrift är ordnade så att de ger fyra kontrollnivåer över skrivardrivrutinen, vilket förklaras nedan.

Automatic (Automatiskt)	Det snabbaste och lättaste sättet att starta en utskrift. Se "Använda det automatiska läget" på sid 26.
Custom (Specialinställningar)	Välj från en lista över färdiga inställningar som passar till dokumentet du vill skriva ut. Man kan även lägga till egna inställningar på listan. Se "Använda läget för specialinställningar" på sid 27.
Advanced (Avancerat)	Tillåter detaljinställningar för individuella behov. Man kan även lägga till dessa inställningar på listan över specialinställningar.
PhotoEnhance	Tillåter olika bildkorrigeringsinställningar särskilt för foton. Se "Använda läget PhotoEnhance" på sid 26.

Förutom grupper av inställningar som påverkar den totala utskriftskvaliteten kan man även modifiera individuella aspekter av utskriftsstilen och layouten med dialogrutorna för paper och layout.

Ställa in mediatyp

Mediatypsinställningen bestämmer vilka andra inställningar som blir tillgängliga, så gör alltid den här inställningen först.

I dialogrutan för utskrift, välj mediatypsinställningen som passar för det paper du laddade i skrivaren.

Använda det automatiska läget

När det automatiska läget väljs i dialogrutan för utskrift tar skrivardrivrutinen hand om alla detaljer enligt de inställningar för mediatyp och bläckval som du gör. För att ställa in bläckval, klicka Color för färgutskrift eller Black för svartvit eller grå utskrift. För inställning av mediatyp, se "Ställa in mediatyp" på sid 25.

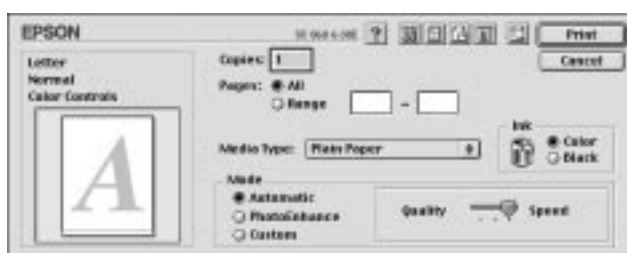

Obs:

Beroende på vad du väljer som media i listan för mediatyp när den automatiska inställningen är på, kommer en pekpinne upp i rutan för lägen för att du ska kunna välja Quality eller Speed. Välj Quality när utskriftskvalitet är viktigare än hastighet.

Använda läget för PhotoEnhance

Valet PhotoEnhance ger olika inställningar för bildkorrigering som kan användas till fotobilderna innan de skrivs ut. PhotoEnhance påverkar inte bildens originaldata.

Om du skriver ut bilder som tagits med digitalkamera kan du även välja Digital Camera Correction som gör att bilderna ser jämna och naturliga ut, som när de har tagits med filmkamera.

Obs:

- Detta läge är endast tillgängligt med utskrift i 24 eller 32 bit Color Image.*
- Utskrift med PhotoEnhance kan ta längre beroende på ditt datorsystem och mängden data i bilden.*

PhotoEnhance har följande inställningar.

Standard	Standardkorrigering för de flesta bilder. Prova detta först.
People (Människor)	Bäst för foton av människor.
Nature (Natur)	Bäst för utomhusscener som t ex berg, himmel och hav.
Soft focus (Mjuk fokus)	Gör att foton ser ut som om de tagits med en mjukfokuslins.
Sepia	Ger en sepia-ton till foton.

Använda läget Custom (Specialinställningar)

Läget Custom ger färdiga inställningar för utskrift av text och grafer och för färgmatchning. Man kan även skapa och spara egna specialinställningar.

Läget Custom ger följande färdiga inställningar.

Text/Graph (Text/Graf)	Bra för utskrift av presentationsdokument som t ex grafer.
Economy (Ekonomi)	Bra för utskrift av utkast.
ColorSync	Denna funktion justerar automatiskt utskrivna färger så att de matchar färgerna på bildskärmen.

Följ stegen nedan för val av en specialinställning.

1. Bekräfta inställningarna för mediatyp och bläck i dialogrutan för utskrift. Se "Ställa in mediatyp" på sid 25.
2. Klicka knappen Custom i dialogrutan för utskrift. Detta aktiverar specialinställningslistan nedanför och till höger om radioknappen för Custom.





3. Välj från specialinställningslistan den lämpligaste inställningen för dokumentet eller bilden du vill skriva ut.
4. När du väljer en specialinställning ställs andra inställningar som t ex utskriftskvalitet, Halftoning och färg in automatiskt. Ändringarna visas till vänster om dialogrutan för utskrift.

Förhandsbild av utskriften

När man klickar  ikonknappen för förhandsbild i dialogrutan för utskrift ser man hur dokumentet kommer att se ut innan man skriver ut det. Följ stegen nedan för denna funktion.

1. Gör skrivardrivrutinsinställningarna.
2. Klicka  ikonknappen för förhandsbild i dialogrutan för utskrift. Print-knappen ändras till Preview.

Obs:

Använd  ikonknappen för förhandsbild för att växla mellan lägena  Print,  Preview och  Save File. Klicka ikonen för att välja vilket läge du vill ha. För information om läget Save File, se "Spara utskriftsdata i filer" på sid 30.

3. Klicka knappen Preview. Dialogrutan för förhandsbild visas och du ser en förhandsbild av dokumentet.

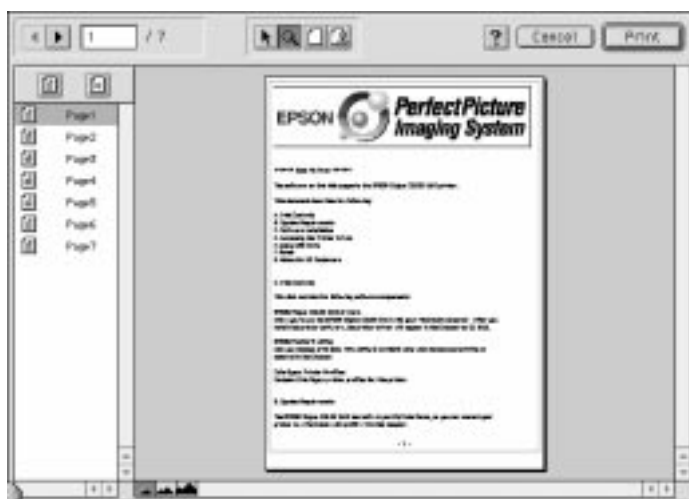

Dialogrutan Preview innehåller sex ikonknappar för följande funktioner.

	Selection (Val)	Du kan välja, flytta och ändra storlek på vattenmärken.
	Zoom	Förstorar eller förminskar storleken på förhandsbilden.
	Margin Display / Non-Display	(Visa/visa inte marginal) Visar eller gömmer gränslinjer som visar utskrivbar area.
	Watermark Editing (Redigering av vattenmärke)	Visar eller gömmer rutan för redigering av vattenmärke. Använd denna ruta när du vill sätta vattenmärken på dokument.
	Add Page Remove Page (Lägga till/ ta bort sida)	Du kan välja eller välja bort sidor du vill skriva ut från kolumnen till vänster.

- Om du är nöjd med förhandsbilden klickar du Print.
Om du inte är nöjd med förhandsbilden klickar du Cancel (Avbryt). Dialogrutorna för förhandsbild och utskrift stänger, men behåller utskriftsinställningarna

Spara utskriftsdata i filer

Man kan spara data i filer med hjälp av  ikonknappen för Save File i dialogrutan för utskrift. Med den här funktion kan du skriva ut data vid ett senare tillfälle genom att helt enkelt dubbelklicka på den sparade filen. Följ dessa steg.

Obs:

Använd  ikonknappen för förhandsbild för att växla mellan lägena  Print,  Preview och  Save File. Klicka ikonen för att välja vilket läge du vill ha.



- Gör skrivardrivrutinsinställningarna.
- Klicka  ikonknappen för förhandsbild i dialogrutan för utskrift tills Print-knappen ändras till Save File.
- Klicka knappen Save File.
- Välj var du vill spara filen, skriv sedan in ett filnamn i Save As Box och klicka Save.

När du vill skriva ut datan dubbelklickar du på filen för att öppna EPSON Monitor 3. Klicka  Resume-knappen för att skicka datan till skrivaren.









Ersätta bläckpatroner

Skrivarens lampor informerar dig när det är dags att skaffa en ny bläckpatron och när det är dags att ersätta en tom bläckpatron. Du kan även kontrollera bläcknivån och starta ersättningsproceduren från datorn med hjälp av Status Nonitor. Se online-referenshandboken för ytterligare information.

Obs:

Om du behöver ersätta en bläckpatron när lamporna för  svarta bläck och  färgbläck är av, se "Ersätta en gammal eller en skadad bläckpatron" i online referenshandboken.

Tabellen nedan beskriver skrivarens lampstatus och vilka åtgärder du ska ta.

Lampor	Åtgärder
 	Skaffa en ersättningspatron för svart bläck (S020189).
 	Ersätt den tomma svarta bläckpatronen.
 	Skaffa en ersättningspatron för färgbläck (S020191).
 	Ersätt den tomma färgbläckpatronen.

● = på, ○ = blinkar



Varning:

Håll bläckpatroner utom räckhåll för barn. Låt aldrig barn få dricka ur eller på annat sätt hantera bläckpatronerna.

**Försiktighet:**

- EPSON rekommenderar att du använder äkta EPSON bläckpatroner. Andra produkter som inte tillverkats av EPSON kan skada skrivaren. EPSONs garantier täcker inte sådana skador.
- Lämna kvar den gamla patronen i skrivaren tills du är redo att ersätta den med en ny. Annars kan bläck som finns kvar i skrivhuvudets munstycken torka ut.



Obs:



- När en bläckpatronen är slut kan skrivaren inte fortsätta att skriva ut förrän du har ersatt bläckpatronen, även om det finns bläck kvar i den andra patronen.
- Förutom när bläck används till utskrift, används bläck även till huvudrengöring samt under självrengöringscykeln, som utförs när man sätter på skrivaren.

Följ stegen nedan för att ersätta en bläckpatron med hjälp av skrivarens kontrollpanel.

Obs:

Man kan även ersätta en bläckpatron från datorn med hjälp av Status Monitor. Klicka knappen för Replace the Ink Cartridge i skrivarstatusfönstret i Status Monitor; följ sedan instruktionerna på skärmen.

1. Försäkra att skrivaren är påslagen.  Power-lampan ska vara på men inte blinka. (Bestäm vilken patron det är som behöver ersättas med hjälp av lamporna för  svart bläck och  färgbläck som visar att bläcket är slut.
2. Sänk utmatningsbrickan på skrivarens framsida; öppna sedan kåpan.

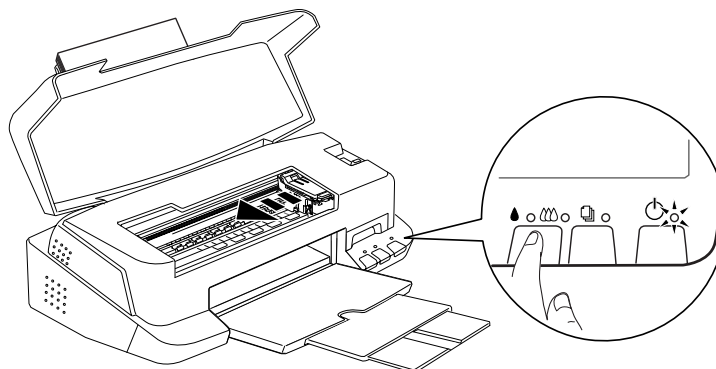

3. Håll  rengöringsknappen nere i tre sekunder. Skrivhuvudena förflyttas till vänster, till ersättningsläget för bläckpatronen och  strömbrytarlampan blinkar.



Försiktighet:

Flytta aldrig skrivhuvudet för hand eftersom skrivaren då kan skadas. Tryck alltid på  rengöringsknappen för att flytta det.

Obs:

Om du håller  rengöringsknappen nere i tre sekunder när lamporna  och  som visar att bläcket är slut är av, börjar skrivaren att rengöra skrivhuvudet.

4. Lyft upp klämman som håller patronen du vill ersätta så långt det går. Patronen lyfts halvvägs upp ur patronhållaren.

Illustrationen visar ersättning av färgbläckpatronen. För ersättning av svart bläck lyfter man endast upp den mindre klämman till vänster.

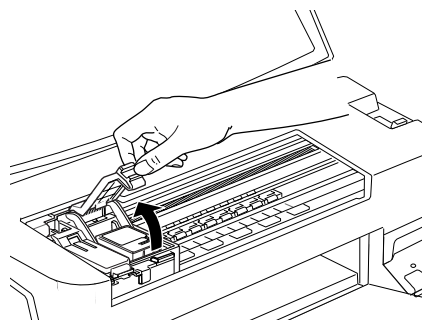

**Försiktighet:**

När du har öppnat en bläckpatronsklämma blir bläckpatronen obrukbar och kan inte återinstalleras även om det finns bläck kvar i den.

5. Lyft ut patronen ur skrivaren och gör dig av med den ordentligt. Ta inte isär en använd patron, försök inte heller att fylla på den igen.

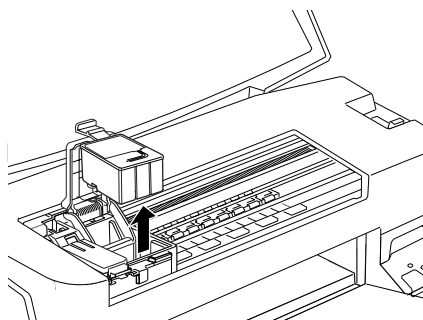
**Varning:**

Om du skulle få bläck på händerna, tvätta då händerna grundligt med tvål och vatten. Om du skulle få bläck i ögonen, skölj dem då omedelbart med vatten.

6. Ta ut patronen från dess skyddande påse. Ta sedan endast bort den gula förseglingstejpen från patronen.

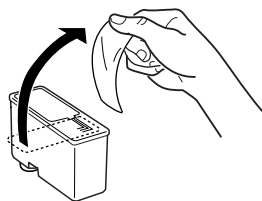

Svart bläckpatron (S020189)

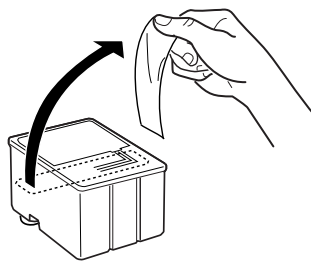

färgbläckpatron (S020191)



Försiktighet:

- Du måste ta bort den gula förseglingstejpen från bläckpatronerna innan de installeras, annars uppstår ett fatalt fel och patronerna kan bli obrukbara.
 - Tag inte bort den blåa delen av förseglingstejpen överst på patronen, då kan patronen täppas till och bli obrukbar.
 - Tag inte bort förseglingen från bläckpatronernas undre del eftersom bläcket då skulle läcka ut.
7. Sänk ned patronen försiktigt i hållaren med etikettsidan vänd uppåt. Tryck inte på patronen.

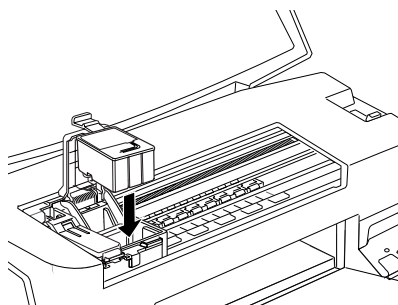



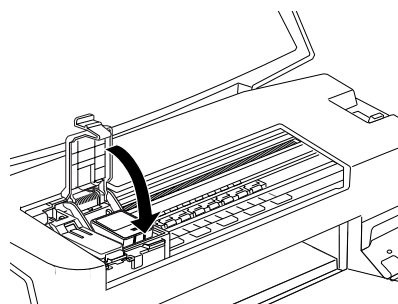

8. Tryck på patronklämman tills den låses på plats.

Illustrationen visar ersättning av färgbläckpatronen. För ersättning av svart bläck lyfter man endast upp den mindre klämman till vänster.





**Försiktighet:**

När du har installerat bläckpatronerna, öppna då inte klämmorna igen förrän du ska byta ut bläckpatronerna. Annars kan bläckpatronerna bli obrukbara.

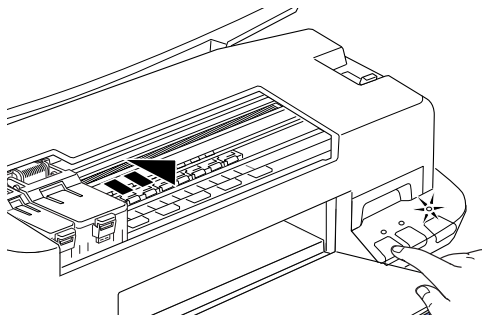
9. Försäkra att lamporna för svart bläck  och färgbläck  är av, tryck sedan på   rengöringsknappen. Skrivaren flyttar tillbaka skrivhuvudet och börjar sedan att fylla på bläck i tillförselsystemet. Detta tar ungefär 30 sekunder att slutföra. När bläckpåfyllningen är klar flyttar skrivaren tillbaka skrivhuvudet till utgångsläget och  power-lampan slutar att blinka.

**Varning:**

Under påfyllningsförloppet blinkar  power-lampan. Stäng aldrig av skrivaren medan  power-lampan blinkar. Resultatet kan bli att bläcket inte fylls på helt.

10. Stäng kåpan.

Underhåll

Kontrollera skrivhuvudets munstycken

Om du tycker att den utskrivna bilden är oväntat otydlig eller om punkter i bilden fattas, kan du kanske lösa dessa problem genom att kontrollera skrivhuvudets munstycken.

Du kan kontrollera skrivhuvudets munstycken från datorn med munstyckskontrollverktyget i skrivarmjukvaran, eller från själva skrivaren genom att använda skrivarens kontrollpanel.

Använda verktyget för munstycks kontroll

Obs:

Använd inte munstycks kontrollverktyget medan utskrift pågår, då kan utskriften förstöras.



För Windows

1. Försäkra att det finns papper av antingen A4- eller Letter-format i arkmataren.
2. Klicka verktygsfliken i skrivarmjukvarans fönster, klicka sedan knappen för Nozzle Check.
3. Följ instruktionerna på skärmen.

För Macintosh

1. Försäkra att det finns papper av antingen A4- eller Letter-format i arkmataren.
2. Klicka  ikonknappen för verktyg i dialogrutan för utskrift eller sidoinställning, klicka sedan knappen för Nozzle Check.
3. Följ instruktionerna på skärmen.

Med knapparna på kontrollpanelen

1. Försäkra att det finns papper av antingen A4- eller Letter-format i arkmataren.
2. Håll ner  load/eject-knappen (① i illustrationen nedan) och tryck på  strömbrytaren (② i illustrationen nedan) för att sätta på skrivaren. Släpp sedan båda knapparna.

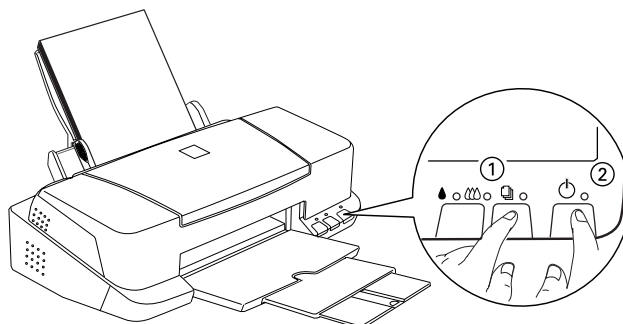

Skrivaren skriver ut en sida med funktionskontroll, inklusive skrivarens ROM-version, bläckkontrollkod, teckentabell samt munstyckskontrollmönstret. Här visas en typisk utskrift:

Bra exempel



Skrivhuvudet behöver rengöras

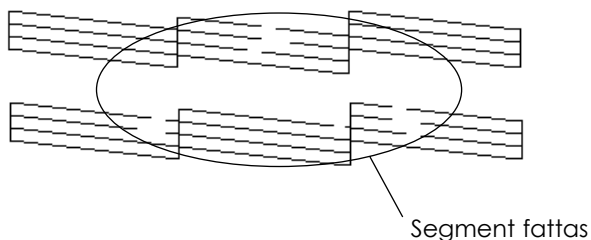

Ovanstående test är i svartvitt men själva testet skrivs ut i färg (CMYK).



Om funktionskontrollen inte skrivs ut tillfredsställande, t ex om det fattas segment i de utskrivna raderna, tyder det på problem i skrivaren. Det kan vara ett tilltäppt munstycke eller ett felinriktat skrivhuvud. Se nästa avsnitt för detaljer om hur skrivhuvudet rengörs. För information om inriktning av skrivhuvudet, se "Rikta in skrivhuvudet" på sid 42.

Rengöra skrivhuvudet

Om du tycker att den utskrivna bilden är oväntat otydlig eller om punkter i bilden fattas, kan du kanske lösa dessa problem genom att rengöra skrivhuvudet vilket försäkrar att munstyckena sprutar bläck ordentligt.

Du kan rengöra skrivhuvudet från datorn med huvudrengöringsverktyget i skrivarmjukvaran, eller från själva skrivaren genom att använda skrivarens kontrollpanel.

Obs:



- Till skrivhuvudsrengöring används både svart och färgbläck. För att undvika slöseri av bläck ska skrivhuvudet endast rengöras när utskriftskvaliteten försämras; t ex om utskriften är suddig eller om färgen är fel eller saknas.*
- Använd munstycks kontrollverktyget för att bekräfta att skrivhuvudet behöver rengöras. Detta sparar bläck.*
- När  eller  lamporna som visar att bläcket är slut, blinkar eller är på, kan man inte rengöra skrivhuvudet. Ersätt lämplig bläckpatron först.*
- Starat inte verktygen för huvudrengöring och munstycks kontroll under en pågående utskrift; då kan utskriften förstöras.*

Använda verktyget för huvudrengöring

För Windows



1. Försäkra att  och  lamporna som visar att bläcket är slut är av.

Obs:

När  eller  lamporna som visar att bläcket är slut, blinkar eller är på, kan man inte rengöra skrivhuvudet. Ersätt lämplig bläckpatron först.



2. Klicka verktygsfliken i skrivarmjukvarans fönster, klicka sedan knappen för Head Cleaning.
3. Följ instruktionerna på skärmen.

För Macintosh





1. Försäkra att skrivaren är på och att  och  lamporna som visar att bläcket är slut är av.

2. Klicka  ikonknappen för verktyg i dialogrutan för utskrift eller sidoinställning, klicka sedan knappen för Head Cleaning.
3. Följ instruktionerna på skärmen.

Med knapparna på kontrollpanelen

1. Försäkra att  Power-lampan är på och att  och  lamporna som visar att bläcket är slut är av.

Obs:

Om ( eller  lampan som visar att bläcket är slut, blinkar eller är på, kan man inte rengöra skrivhuvudet, och detta startar ersättning av bläckpatron. Om du inte vill ersätta en bläckpatron vid detta tillfälle, ska du trycka på   rengöringsknappen för att skrivhuvudet ska återgå till utgångsläget.

2. Håll ner   rengöringsknappen i ungefär tre sekunder.

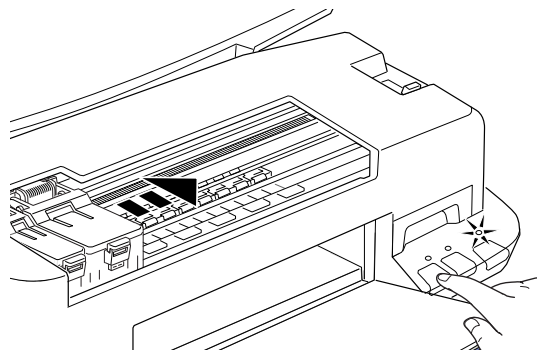

Skrivaren börjar rengöra skrivhuvudet och  power-lampan blinkar. Det tar ungefär en minut att rengöra skrivhuvudet.



Försiktighet:

Stäng aldrig av skrivaren när  power-lampan blinkar, då kan skrivaren skadas.

3. När ☺ power-lampan har slutat att blinka, kan du skriva ut några rader från ett dokument för att bekräfta att huvudet är rent och för att återställa rengöringsförloppet.

Om utskriftskvaliteten inte har förbättrats efter att du upprepat detta förfarande fyra eller fem gånger, slå då från skrivaren och låt den stå över natten. Upprepa sedan huvudrengöringen.

Om utskriftskvaliteten fortfarande inte har förbättrats, kan en eller båda bläckpatronerna vara gamla eller skadade och behöver därför ersättas. För att ersätta en bläckpatron innan den är tom, se "Ersätta bläckpatroner" i online-referenshandboken.

Om utskriftskvaliteten ändå inte förbättras ska du kontakta din återförsäljare.

Obs:

Vi rekommenderar att skrivaren slås på i minst en minut per månad för att utskriftskvaliteten ska bibehållas.

Inriktning av skrivhuvudet

Om du märker att vertikala rader inte stämmer med varandra, kan du kanske lösa detta problem från datorn med hjälp av verktyget för inriktning av skrivhuvudet som finns i skrivarmjukvaran.

Obs:

Starta inte verktyget för inriktning av skrivhuvudet medan utskrift pågår, då kan utskriften förstöras.

För Windows

1. Försäkra att det finns papper av antingen A4- eller Letter-format i arkmataren.
2. Klicka verktygsfliken i skrivarmjukvarans fönster, klicka sedan knappen för Print Head Alignment.

3. Följ instruktionerna på skärmen för att rikta in skrivhuvudet.

För Macintosh

1. Försäkra att det finns papper av antingen A4- eller Letter-format i arkmataren.
2. Klicka  ikonknappen för verktyg i dialogrutan för utskrift eller sidoinställning, klicka sedan knappen för Print Head Alignment.
3. Följ instruktionerna på skärmen för att rikta in skrivhuvudet.

Felsökning

Kan inte installera USB skrivardrivrutin

Försäkra att din dator är en färdiginstallerad Windows 98 modell

Datorn måste vara en färdiginstallerad Windows 98 -modell. Det kan hända att det inte går att installera eller köra USB skrivardrivrutinen på en dator som inte har en USB-port eller som har uppgraderats från Windows 95 till 98.

Kontakta din återförsäljare för detaljer om datorn.

Försäkra att EPSON USB skrivarverktyg visas i utrustningshanterarmenyn

Om du avbröt installationen av plug-and-play-drivrutinen innan den var färdig, kan det hända att USB skrivarverktygsdrivrutinen eller skrivardrivrutinen har felinstallerats.

Följ stegen nedan för att kontrollera installationen och återinstallera drivrutinerna.

1. Sätt på skrivaren. Anslut USB-kabeln till datorn och skrivaren.
2. Högerklicka ikonen för Min dator på skrivbordet (desktop), klicka sedan Egenskaper.
3. Klicka fliken för Utrustningshanteraren.

Om drivrutinerna är rätt installerade ska EPSON USB skrivarverktyg visas i utrustningshanterarmenyn.

Om EPSON USB skrivarverktyg inte visas i utrustningshanterarmenyn, klicka plus (+) bredvid Andra verktyg för att se de installerade verktygen. Om USB skrivare visas under Andra verktyg har USB skrivarverktygsdrivrutinen inte installerats korrekt. Om EPSON Stylus COLOR 860 visas har skrivardrivrutinen inte installerats korrekt.

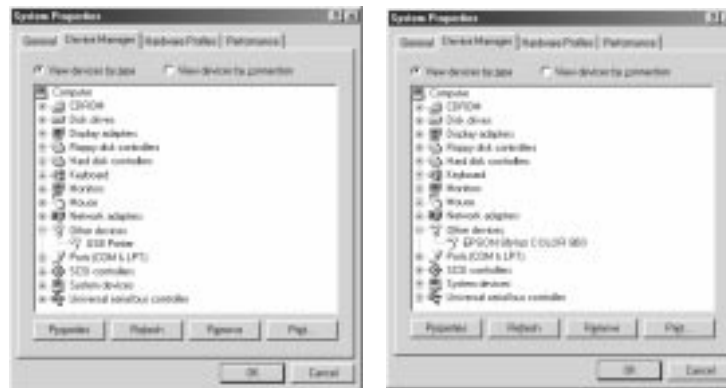

Om varken USB skrivare eller EPSON Stylus COLOR 860 visas under Andra verktyg, klick Refresh eller dra ut USB-kabeln ur skrivaren och sätt sedan i den igen.

4. Under Andra verktyg, klicka USB skrivare eller EPSON Stylus COLOR 860. Klicka sedan Ta bort. Klicka OK.

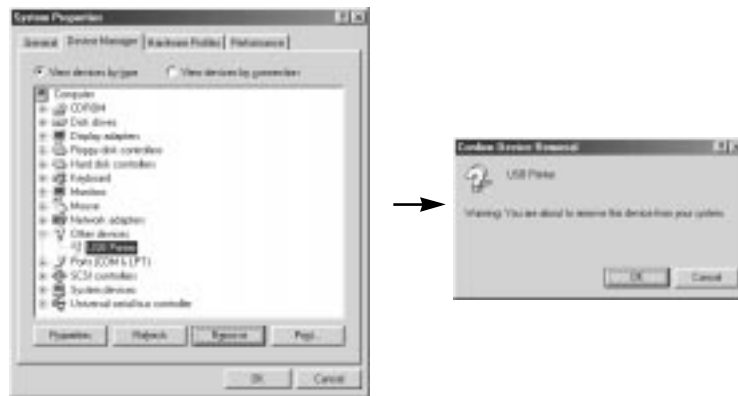

















5. Dra ut USB-kabeln ur skrivaren och sätt sedan i den igen.
6. Följande dialogruta visas. Installera drivrutinen igen enligt instruktionerna i Installationsguiden.



Felvisare

Du kan identifiera många vanliga skrivarproblem med hjälp av lamporna på kontrollpanelen. Om skrivaren slutar att fungera och lamporna är på eller blinkar, kan du använda denna tabell över panellampornas mönster för att diagnosställa problemet. Följ sedan de rekommenderade åtgärderna för att rätta till problemet.

Lampor	Problem och lösning	
 ●	Slut på pappret	
	Skrivaren är inte laddad med papper.	Ladda papper i arkmataren; tryck sedan på  load/eject-knappen för att stänga av denna lampa. Skrivaren återgår till utskrift.
 ●  ●  ●	Pappret har fastnat.	
	Pappret har fastnat i skrivaren	Tryck på  load/eject-knappen. Skrivaren kastar ut papper som har fastnat och återgår till utskrift. Om felet inte uppkläras öppnar du kåpan och tar bort papper som har fastnat. Ladda sedan arkmataren med papper igen och tryck på load/eject-knappen. Skrivaren återgår till utskrift.
 ●  ●	Bläcket håller på att ta slut (svart bläckpatron).	
	Den svarta bläckpatronen är nästan slut.	Skaffa en ersättningspatron för svart bläck (S020189).

 ●	Bläcket är slut (svart bläckpatron).	
	Den svarta bläckpatronen är slut.	Ersätt den svarta bläckpatronen med en ny (S020189). Se "Ersätta bläckpatroner" på sid 31.
 ○	Bläcket håller på att ta slut (färgbläckpatron).	
	Färgbläckpatronen är nästan slut.	Skaffa en ersättningspatron för färgbläck (S020191).
 ●	Bläcket är slut (färgbläckpatron).	
	Färgbläckpatronen är slut.	Ersätt färgbläckpatronen med en ny (S020191). Se "Ersätta bläckpatroner" på sid 31.
 ○  ○  ●  ●	Vagnfel	
	Skrivhuvudsvagnen har stannat på grund av att papper eller annat främmande material har kommit i vägen, och kan inte återgå till utgångsläget.	Slå från skrivaren. Öppna kåpan och ta ut pappret för hand. Slå till skrivaren igen. Om problemet inte klaras upp ska du kontakta din återförsäljare.
	Fatalt fel	
	Den gula förseglingstejpen har inte tagits av.	Slå från skrivaren och sätt sedan på den igen. Lamporna som visar att bläcket är slut kommer på och skrivhuvudet förflyttas till vänster. Ersätt bläckpatronen med en ny. Om det fatala felet uppstår igen ska du kontakta din återförsäljare.
 ○  ○  ○  ○	Okänt skivarfel	
	Ett okänt skivarfel har uppstått	Stäng av skrivaren och kontakta din återförsäljare.

● = på, ○ = av, ○ = blinkar

Typiska problem och lösningar

De flesta skrivarproblemen har enkla lösningar. Finn problemet i listan nedan och tillämpa den rekommenderade lösningen. För ytterligare information, se "Felsökning" i online-referenshandboken.

Problem med utskriftskvalitet

Om du har problem med utskriftskvaliteten kan du försöka med dessa lösningar.



Horizontala ränder

- Försäkra att papprets uttryckbara sida är uppåtvänt i arkmataren.
- Kör huvudrengöringsverktyget för att få bort bläck som har täppt till.

Oinriktade vertikala rader

- Försäkra att papprets uttryckbara sida är uppåtvänt i arkmataren.
- Kör huvudinriktningsverktyget.
- Stäng av inställningen för High Speed i skrivardrivrutinen. Se skrivardrivrutinens online-hjälp för Windows. För Macintosh, se "Använda de avancerade inställningarna" i online-referenshandboken.

Ofullständig färgutskrift

- Försäkra att pappret inte är skadat, smutsigt eller för gammalt.
- Kör huvudrengöringsverktyget för att fria tilltäppta munstycken.
- Kontrollera lamporna för  svart bläck och  färgbläck. Om någon av lamporna blinkar ersätter du bläckpatronen. Se "Ersätta bläckpatroner" på sid 31.

Suddig eller utsmetad utskrift

Försök med en eller flera av dessa lösningar

- Försäkra att papprets uttryckbara sida är uppåtvänt i arkmataren.
- Försäkra att pappret inte är skadat, smutsigt eller för gammalt.
- Ställ regleringsarmen till "+" och se till att du har rätt inställning för mediatyp i skrivardrivrutinen.

Problem med pappersmatning eller papper som fastnar

Om skrivaren inte matar papper, eller matar flera papper åt gången, eller om papper har fastnat, ska du ta ut och ladda om pappersbunten. Tryck sedan load/eject-knappen. Kontrollera även följande.

- Att pappret inte är gammalt eller skrynkligt.
- Att pappret inte har laddats över pilmarkeringen på vänster kantgejd.
- Att kantgejderna har ställts in korrekt.
- Att pappret inte är för tunt eller för grovt. Använd papper som möter kraven för skrivaren. Se online-referenshandboken för pappersspecifikationer.

Skrivaren fungerar inte riktigt med USB

Om skrivaren inte fungerar som den ska med USB-kabeln kan du försöka med en eller flera av dessa lösningar.

- Använd den rekommenderade USB-kabeln som beskrivs i "Systemkrav" på sid 7.
- Om du har en USB-hub, anslut skrivaren till hubbens första nivå, eller anslut skrivaren direkt till datorns USB-port.
- För PC, försök med att återinstallera USB skrivarvertygsdrivrutinen och skrivarmjukvaran med hjälp av Lägg till/Ta bort program i Kontrollpanelen, avinstallera sedan EPSON USB skrivarverktyg enligt instruktionerna i Installationsguiden.
- Om EPSON USB skrivarverktyg inte har registrerats i Lägg till/Ta bort program, starta epusbun.exe under Win9x i CD-ROMen direkt.

Avbryta en utskrift

Om utskrifterna inte blir som du väntade dig och felaktiga tecken och oriktiga bilder skrivs ut, kanske du måste avbryta utskriften. Följ stegen nedan för att avbryta utskriften.

För Windows 95, 98 och NT 4.0

När man skickar ett utskriftsjobb till skrivaren visas Framstegsmätaren på datorns skärm.



Klicka stoppknappen för att avbryta utskriften.

För Windows 3.1

När man skickar ett utskriftsjobb till skrivaren visas Despooler på skärmen.



Klicka  stoppknappen för att avbryta utskriften.

För Macintosh

Med bakgrundsutskrift på

1. Välj EPSON Monitor 3 från applikationsmenyn.
2. Tryck  power-knappen och stäng av skrivaren.



3. Klicka på dokumentet som håller på att skrivas ut, klicka sedan  stoppknappsikonen för att avbryta utskriften.

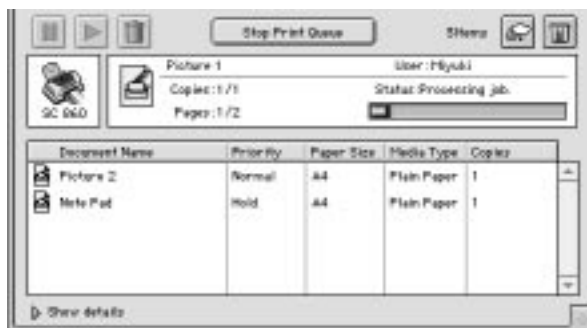

Med bakgrundsutskriften avslagen

1. Tryck  power-knappen och stäng av skrivaren.
2. Håll ner kommandoknappen på tangentbordet och tryck punktknappen (.) för att avbryta utskriften.

Tillval och förbrukningsartiklar

Tillval

Följande gränssnittskablar och –kort finns tillgängliga för din skrivare.

Gränssnittskablar

EPSON tillhandahåller med denna gränssnittskabel, men, man kan använda vilken gränssnittskabel som helst som möter specifikationerna nedan. Titta i din datorhandbok för ytterligare krav.

- Parallell gränssnittskabel (avskärmad) C83602* från D-SUB 25-stifts (dator) till 36-stifts Amphenol 57 (skrivare)
- USB gränssnittskabel (avskärmad) C83623* från serie A 4-stifts (dator) till serie B 4-stifts (skrivare). (Denna kabel tillkommer inte skrivaren i alla länder.)

Obs:

- Stjärnan (*) ersätter den sista siffran i produktnumret som varierar i olika länder.*



Försiktighet:

Använd endast gränssnittskablar som möter specifikationerna ovan. Om andra gränssnittskablar som inte täcks av EPSONs garanti används, kan fel uppstå i skrivaren.

Förbrukningsartiklar

Följande bläckpatroner och specialmedia finns tillgängliga för din skrivare.

Bläckpatroner

Följande bläckpatroner kan användas med skrivaren.

Svart bläckpatron	S020189
Färgbläckpatron	S020191

Obs:

Bläckpatronernas produktnummer kan variera i olika länder.

EPSON specialmedia

EPSON erbjuder specialpapper för bläckstråleskrivare som möter de flesta behoven för utskrift av hög kvalitet.

EPSON Premium vanligt papper för bläckstråleskrivare (A4)	S041214
EPSON Papper för bläckstråleskrivare, 360 dpi utskrift (A4)	S041059 S041025
EPSON Papper för bläckstråleskrivare, 360 dpi utskrift (Letter)	S041060 S041028
EPSON Papper av fotokvalitet för bläckstråleskrivare (A4)	S041061 S041026
EPSON Papper av fotokvalitet för bläckstråleskrivare (Letter)	S041062 S041029
EPSON Papper av fotokvalitet för bläckstråleskrivare (Legal)	S041067 S041048
EPSON Kartotekskort av fotokvalitet för bläckstråleskrivare (A6)	S041054
EPSON Kartotekskort av fotokvalitet för bläckstråleskrivare (5x8 tum)	S041121
EPSON Kartotekskort av fotokvalitet för bläckstråleskrivare (10x8 tum)	S041122
EPSON Självhäftande papper av fotokvalitet (A4)	S041106
EPSON Kort för bläckstråleskrivare A6 (med kuvert)	S041147
EPSON Kort för bläckstråleskrivare 5x8 tum (med kuvert)	S041148
EPSON Kort för bläckstråleskrivare 8x10 tum (med kuvert)	S041149
EPSON Glättad OH-film av fotokvalitet (A4)	S041071
EPSON Glättad OH-film av fotokvalitet (Letter)	S041072
EPSON Glättad OH-film av fotokvalitet (A6)	S041107
EPSON Stordia för bläckstråleskrivare (A4)	S041063
EPSON Stordia för bläckstråleskrivare (Letter)	S041064
EPSON Fotopapper (A4)	S041140
EPSON Fotopapper (Letter)	S041141

EPSON Fotopapper (4 x 6 tum)	S041134
EPSON Fotopapper (100 x 150 mm)	S041255
EPSON Fotopapper (200 x 300 mm)	S041254
EPSON Fotopapperskort (A4)	S041177
EPSON Fotoetiketter 16 (A6)	S041144
EPSON Fotoetiketter 4 (A6)	S041176
EPSON Panoramafotopapper (210x594 mm)	S041145
EPSON Påstrykbart överföringspapper (A4)	S041154
EPSON Påstrykbart överföringspapper (A4)	S041153 S041155
EPSON Matt Paper-Heavyweight (A4)	041256 S041258 S041259
EPSON Matt Paper-Heavyweight (Letter)	S041257

Obs:

Tillgången på specialmedier varierar från land till land.