

# EPSON STYLUS™ PHOTO 750

Alla rättigheter förbehållna. Ingen del av detta dokument får reproduceras, lagras i ett återsökningssystem, eller på något sätt eller i någon form överföras elektroniskt, mekaniskt, genom fotokopiering, inspelning eller med annan metod utan skriftligt tillstånd på förhand av SEIKO EPSON CORPORATION. Informationen häri ska endast användas med denna EPSON skrivare. EPSON är inte ansvarig för användningen av denna information med andra skrivare.

Varken SEIKO EPSON CORPORATION eller dess dotterbolag påtar sig något som helst ansvar gentemot köparen av denna produkt eller gentemot tredje man för skador, förluster, kostnader eller utgifter som köparen eller tredje man ådragit sig till följd av olyckshändelser, felaktig användning eller missbruk av denna produkt, eller till följd av ej auktoriserade modifieringar, reparationer eller ändringar av denna produkt, (med undantag av USA), till följd av underlåtenhet att strikt följa instruktionerna från SEIKO EPSON CORPORATION för användning och underhåll.

SEIKO EPSON CORPORATION avsäger sig allt skadeståndsansvar för skador eller problem som kan uppstå till följd av användning av tillbehör eller förbrukningsartiklar som inte är EPSON originalprodukter eller av SEIKO EPSON CORPORATION godkända produkter.

SEIKO EPSON CORPORATION avsäger sig allt skadeståndsansvar för skador som kan uppstå till följd av elektromagnetiska störningar på grund av användning av gränssnittskablar som inte är godkända av SEIKO EPSON CORPORATION.

EPSON och EPSON ESC/P är registrerade varumärken och EPSON ESC/P Raster och EPSON Stylus är varumärken som tillhör SEIKO EPSON CORPORATION.

Microsoft och Windows är registrerade varumärken som tillhör Microsoft Corporation.

**Allmänt:** Andra produktnamn som finns i detta dokument är endast för identifiering och de kan vara varumärken som tillhör respektive företag. EPSON frånsäger sig alla rättigheter till dessa varumärken.

Copyright © 1998 by SEIKO EPSON CORPORATION, Nagano, Japan.

Svenska

---

# Produktinformation

---

## Överensstämmelseförklaring Enligt

ISO/IEC Riktlinje 22 och EN 45014

Tillverkare:	SEIKO EPSON CORPORATION
Adress:	3-5 Owa 3-chome, Suwa-shi, Nagano-ken 392- Japan
Representant:	EPSON EUROPE B.V.
Adress:	Prof. J. H. Bavincklaan 5 1183 AT Amstelveen Nederländerna

Förklarar att produkten:

Produktnamn:	Ink Jet Printer
Modell:	P112A

Överensstämmer med det (de) följande direktivet (en) och normen (erna):

Direktiv 89 / 336 / EEC:	EN 55022 Klass B EN 61000-3-2 EN 61000-3-3 EN 50082-1 IEC 801-2 IEC 801-3 IEC 801-4
Direktiv 73 / 23 / EEC:	EN 60950

September 1998

H. Horiuchi  
VD, EPSON EUROPE B. V.

---

## Innehåll

---

<i>Säkerhetsinstruktioner</i> .....	7
Viktiga säkerhetsinstruktioner .....	1
Några försiktighetsåtgärder .....	2
Varningar och observanda .....	4
<i>Sätta upp skrivaren</i> .....	7
Systemkrav .....	7
Skrivarens delar och funktioner .....	10
Sätta fast pappersstödet .....	12
Ansluta skrivaren till eluttag .....	12
Installera bläckpatronerna .....	13
Ansluta skrivaren till din PC .....	18
Installera skrivarmjukvaran i din PC .....	19
Ansluta skrivaren till din Macintosh .....	21
Installera skrivarmjukvaran i din Macintosh .....	22
Välja din skrivare i Chooser .....	24
Anslutning till USB-port .....	26
Ladda papper .....	35
Skriva ut första sidan för Windows .....	36
Skriva ut första sidan för Macintosh .....	38
<i>Ersätta bläckpatroner</i> .....	41
<i>Underhåll</i> .....	46
Kontrollera skrivhuvudets munstycken .....	46
Rengöra skrivhuvudet .....	48
Inriktning av skrivhuvudet .....	50
<i>Felsökning</i> .....	52
Felvisare .....	52
Hur man får hjälp .....	54
<i>Tillval och förbrukningsartiklar</i> .....	55

## Säkerhetsinstruktioner

---

### Viktiga säkerhetsinstruktioner

Läs alla dessa instruktioner och spara dem för framtida användning. Följ alla varningar och instruktioner som anges på skrivaren.

- Täck inte över skrivarens öppningar.
- Stick inte in objekt i öppningarna. Var försiktig att inte spilla vätska på skrivaren.
- Använd endast den strömtillförsel som anges på skrivarens märke.
- Anslut all utrustning till ordentligt jordade uttag. Undvik uttag på samma strömkrets som fotokopierare eller luftkontrollsystem som slås av och på med jämna mellanrum.
- Undvik eluttag som regleras av väggströmställare eller automatisk timer.
- Placera hela datorsystemet på avstånd från potentiella radiostörningskällor som t ex högtalare eller själva bastelefonen till en trådlös telefon.
- Låt inte sladden fransa sig eller på annat sätt bli skadad.
- Om du använder en förlängningssladd med skrivaren ska du se till att det totala amperetalet av apparaten som ansluts till förlängningssladden inte överstiger sladdens maximala amperetal. Se också till att alla apparaternas totala amperetal som ansluts till vägguttaget inte överstiger vägguttagets amperetal.
- Utför inte service på skrivaren själv.

- ❑ Dra ur kontakten och överlämna skrivaren till kompetent servicepersonal under följande tillstånd:  
Om elsladden eller stickkontakten är skadad; om vätska har kommit in i skrivaren; om skrivaren har tappats eller skadats; om skrivaren inte fungerar normalt eller visar tydliga förändringar i sin funktionskapacitet.
- ❑ Om du planerar att använda skrivaren i Tyskland ska du observera följande:  
För att skydda denna skrivare tillräckligt mot kortslutning och högström, måste bygginstallationen skyddas av en 16 Amp säkring.  
Bei Anschluß des Druckers an die Stromversorgung muß sichergestellt werden, daß die Gebäudeinstallation mit einem 16 A-Überstromschalter abgesichert ist.

---

## **Några försiktighetsåtgärder**

### **När du använder skrivaren**

- ❑ Stick inte in handen i skrivaren eller vidrör patronen under pågående utskrift.
- ❑ Flytta aldrig skrivhuvudet för hand; då kan skrivaren skadas
- ❑ Stäng alltid av skrivaren med ⏻ strömbrytaren. När denna knapp trycks blinkar ⏻ strömbrytarlampan en kort tid och slocknar sedan. Dra inte ur kontakten eller slå av strömmen till uttaget förrän ⏻ strömbrytarlampan är av.
- ❑ Innan skrivaren transporteras, se till att skrivhuvudet befinner sig i sitt utgångsläge (längst till höger) och att bläckpatronerna finns på plats.

## **När du hanterar bläckpatronerna**

- Förvara bläckpatronerna oåtkomliga för barn.
- Om du skulle få bläck på händerna, tvätta bort det med tvål och vatten. Om du skulle få bläck i ögonen, skölj dem omedelbart med vatten.
- Skaka inte en bläckpatron; detta kan vålla läckage.
- Sätt omedelbart in bläckpatronen efter upppackning. En patron som blivit liggande en tid efter upppackning kan ge lägre utskriftskvalitet.
- När en bläckpatron väl satts in, lösgör då inte klämman och ta inte bort patronen om den inte ska bytas ut mot en ny patron. Annars kan det hända att patronen blir obrukbar.
- Använd inte en bläckpatron efter det datum som står angivet på förpackningen. För bästa utskriftsresultat, gör slut på patronerna inom loppet av sex månader efter installation.
- Ta inte isär bläckpatroner och försök inte heller att fylla på dem på nytt. Detta kan vålla skador på skrivhuvud.

## **När du väljer en plats för skrivaren**

- Ställ skrivaren på en plan och stabil bordsskiva som är större än skrivaren. Skrivaren kommer inte att fungera på rätt sätt om den står lutad.
- Undvik platser som snabbt utsätts för temperatur- och luftfuktighetsändringar. Håll den också borta från direkt solljus, starkt ljus, eller värmekällor.
- Undvik platser som utsätts för stötar och vibrationer.
- Sätt skrivaren i närheten av ett vägguttag där stickkontakten lätt kan dras ur.

***Anmärkning för fransktalande användare:***

*Placez l'imprimante près d'une prise de contact où la fiche peut être débranchée facilement.*

---

## **Varningar och observanda**



*En varning efter denna symbol måste du noggrant rätta dig efter för att undvika personskador.*



*En varning efter denna symbol måste du iakta för att undvika skador på utrustningen.*

*Obs innehåller viktig information samt tips som är till nytta för användning av skrivaren.*

---

## Enlighet med ENERGY STAR



Som en internationell ENERGY STAR-partner har EPSON bestämt att denna produkt möter det internationella ENERGY STAR-programmets riktlinjer för energieffektivitet.

Det internationella ENERGY STAR Kontorsutrustningsprogrammet är ett frivilligt samarbete med dator- och kontorsutrustningsindustrin för att främja introduceringen av energieffektiva persondatorer, monitorer, skrivare, faxmaskiner och kopieringsmaskiner i ett försök att minska luftförorening som orsakats av kraftutveckling.

---

## Elektriskt

	120VModell	220-240VModell
Märkspänning	99 till 132V	198 till 264V
Frekvensspänning	50 till 60 Hz	
Frekvensspänning	49,5 till 60,5 Hz	
Strömmärkning	0,4A	0,2A
Elförbrukning	1 Ungefär 18W (ISO 10561 Letter Pattern) Ungefär 5W i standby-läge	

Denna produkt är även ämnad för IT kraftsystem med fas till fas märkspänning 220-240V.

**Obs:**

*Kontrollera märket på skrivarens baksida för skrivarens märkspänning.*



---

## **Säkerhetsgodkännande**

Säkerhetsnormer:

USA modell	UL 1950, CSA 22.2 950
Europeisk modell	EN60950 (VDE)

EMC:

USA modell	FCC del 15 underdel B klass B
Europeisk modell	EN 55022 (CISPR Pub. 22) klass B EN 50082-1 EN 61000-3-2 EN 61000-3-3
Australiensisk modell	AS/NZS 3548 klass B

# Sätta upp skrivaren

## Systemkrav

### För PC

För att använda skrivaren behöver du Microsoft® Windows® 3.1, Windows® 95, Windows® 98, Windows® NT4.0 eller DOS, och en avskärmad partvinnad parallellkabel. Om du vill ansluta skrivaren till en USB-port behöver du en Windows 98 färdiginstallerad PC med en USB-port samt en avskärmad USB-kabel.

Din dator ska även möta följande systemkrav:

Minimisystem	Rekommenderat system
i486/25 MHz för Windows 95 och NT 4.0 i486/66 MHz för Windows 98	Pentium processor eller högre
16MB RAM	32MB RAM eller mer för Windows 95 och 98 64 MB eller mer för Windows NT 4.0
10MB hårddiskutrymme för Windows 95 och 98 20MB hårddiskutrymme för Windows 3.1 och NT 4.0	50MB eller mer fritt hårddiskutrymme för Windows 95 och 98 100MB eller mer för Windows NT 4.0
VGA bildskärm	VGA bildskärm eller bättre

Återförsäljaren av din dator kan hjälpa dig att uppgradera ditt system om det inte uppfyller dessa krav.

## För Macintosh-datorer

Följande är de systemkrav som måste följas för att denna skrivare ska kunna användas med en Apple® Macintosh®. Du behöver även en standard Apple System Peripheral-8 kabel (8-stifts minicirkelanslutning) eller liknande.

Om du vill ansluta skrivaren till en USB-port behöver du en iMac-dator med en USB-port samt en avskärmad USB-kabel.

*Lämpliga datamodeller (f.o.m. 1 september, 1998)*

Macintosh LC475, LC575, LC630  
Macintosh Quadra Series  
Macintosh Centris Series  
Macintosh PowerBook™ Series (Power Book 190, 520, 540, 550 eller senare)  
Macintosh Power Book Duo 280, 2300c/100  
Macintosh Performa 475, 575, 588, 630, 5210 eller senare  
Power Macintosh Series  
iMac Series (for USB)

### Miljö

Minimisystem	Rekommenderat system
System 7.5.1	System 7.6 eller senare
5MB RAM av tillgängligt minne 10MB RAM av tillgängligt minne med bakgrundsutskrift på	16MB RAM eller mer av tillgängligt minne 25MB RAM av tillgängligt minne med bakgrundsutskrift på

### Obs:

- ☐ *Mängden tillgängligt minne varierar beroende på hur många och vad för slags applikationer som är öppna. För att se hur mycket minne som finns tillgängligt, välj About this Macintosh från Apple-menyn och se i minnesstorlek (i kilobytes) under "Largest Unused Block" ("Största oanvända block") (1,024K=1MB).*

- *Minneskraven ovan är för utskrift på papper av Letter-format. Dessa krav kan variera beroende på pappersformatet, applikationstypen du använder, och hur invecklat dokumentet är som du vill skriva ut.*





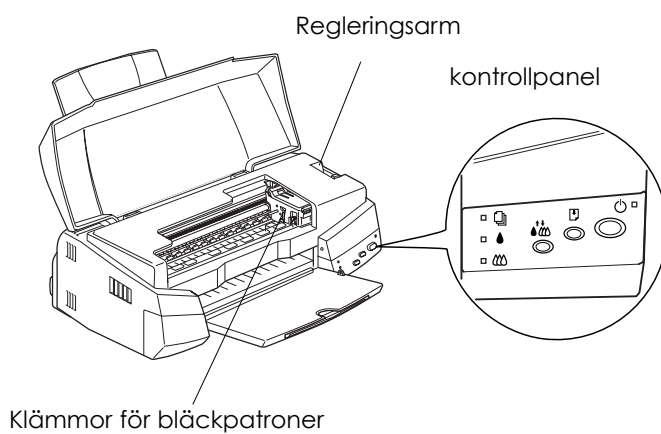
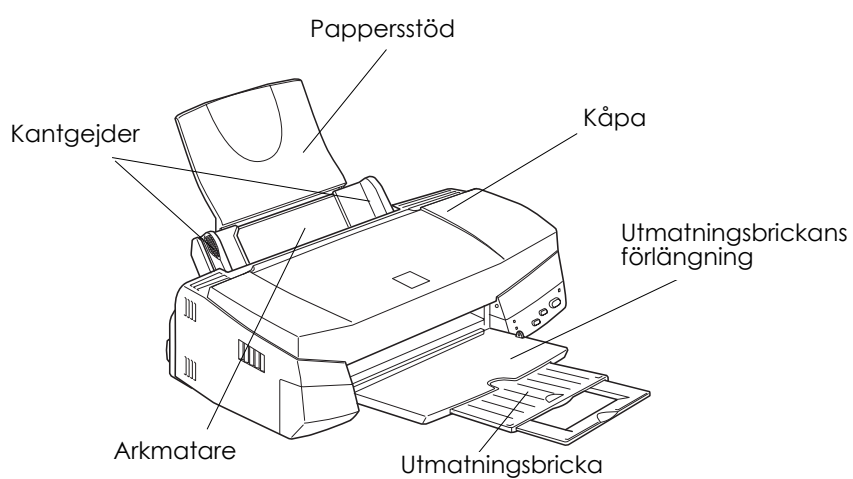

Utöver dessa system- och minneskrav behöver man även 10MB fritt hårddiskutrymme för att installera skrivarmjukvaran. För att skriva ut behöver man extra hårddiskutrymme som uppgår till ungefär dubbelt så mycket som filen du vill skriva ut är stor.

---

















## Skrivarens delar och funktioner



## Knappar

Knapp	Funktioner
 Strömbrytare	Stänger av och sätter på skrivaren. Tömmer skrivarens minnesbuffert om den trycks två gånger när strömmen är på.
 Load/Eject	Laddar och kastar ut papper om den trycks ned och släpps upp inom 2 sekunder. Återgår till utskrift om den trycks ned och släpps upp efter ett slut-på-papperfel.
 Rengöring	Flyttar skrivhuvudet till ersättningsläget för bläckpatron om den hålls ned i ungefär tre sekunder om den trycks på medan  eller  lampan som visar att bläcket är slut blinkar eller är på. För tillbaka skrivhuvudet till utgångsläget efter en bläckpatron har ersatts. Rengör skrivhuvudet om den hålls ned i ungefär tre sekunder om den trycks på medan  eller  lampan som visar att bläcket är slut är av.

## Lampor

Lampstatus	Skrivarstatus
 	Skrivaren är på.
 	Tar emot data, ersätter en bläckpatron, fyller på med bläck, eller rengör skrivhuvudet.
 	Pappret är slut. Ladda papper i arkmataren; tryck sedan på  load/eject-knappen för att återgå till utskrift.
 	Pappret har fastnat. Ta ut allt papper ur arkmataren och ladda om med papper. Om lampan fortsätter att blinka, stäng av skrivaren och dra försiktigt ut allt papper ur skrivaren.
 	Bläcket håller på att ta slut. Den svarta bläckpatronen är nästan slut. Skaffa en ersättningspatron för svart bläck (S020187).
 	Bläcket är slut. Den svarta bläckpatronen är slut. Ersätt den svarta bläckpatronen (S020187).
 	Bläcket håller på att ta slut. Färgbläckpatronen är nästan slut. Skaffa en ersättningspatron för färgat bläck (S020193).
 	Bläcket är slut. Färgbläckpatronen är slut. Ersätt färgbläckpatronen (S020193).

 = på,  = blinkar,

---

## Sätta fast pappersstödet

Sätt in pappersstödet i uttaget på skrivarens baksida som visas nedan.

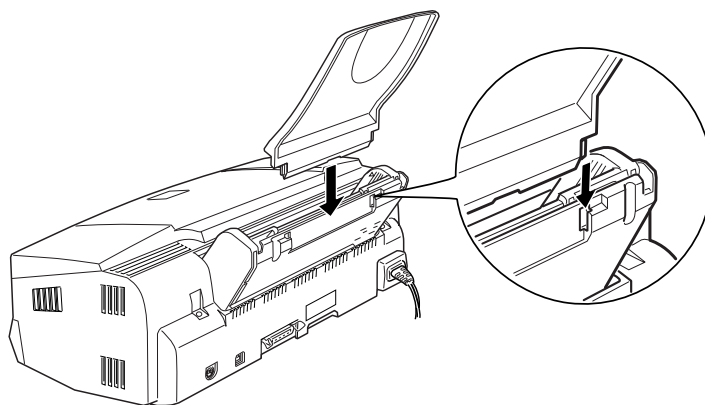

---

## Ansluta skrivaren till eluttag

1. Se till att skrivaren är frånslagen. Den är avslagen när  strömbrytaren sticker ut något från kontrollpanelen.
2. Kontrollera märket på skrivarens baksida för att säkerställa att den märkspänning som där anges passar för det eluttag som ska användas. Se även till att du har rätt sladd.



**Varning:**

*Skrivaren kan inte ställas in för annan spänning. Om märkspänningen för skrivaren och nätspänningen inte överensstämmer, kontakta då återförsäljaren för att få hjälp. Sätt inte in stickkontakten i vägguttaget.*

3. Om nätsladden inte är fastsatt i skrivaren, anslut den till strömintaget på skrivarens baksida.
4. Sätt i nätsladden i ett ordentligt jordat eluttag.

---

## Installera bläckpatronerna

Märk följande innan du installerar bläckpatronerna.



**Varning:**

Bläckpatronerna är slutna enheter. Under normal användning ska inget bläck läcka ut ur patronerna. Om du skulle få bläck på händerna, tvätta då händerna grundligt med tvål och vatten. Om du skulle få bläck i ögonen, skölj dem då omedelbart med vatten.

**Obs:**

- Öppna inte bläckpatronernas förpackning förrän precis strax innan du ska installera dem, annars kan bläcket torka.
- För att försäkra att bläckpåfyllningsförloppet utförs helt bör du använda de bläckpatroner som medföljer skrivaren första gången du installerar bläckpatroner.

Installera bläckpatronerna så här:

1. Sänk utmatningsbrickan och öppna kåpan.

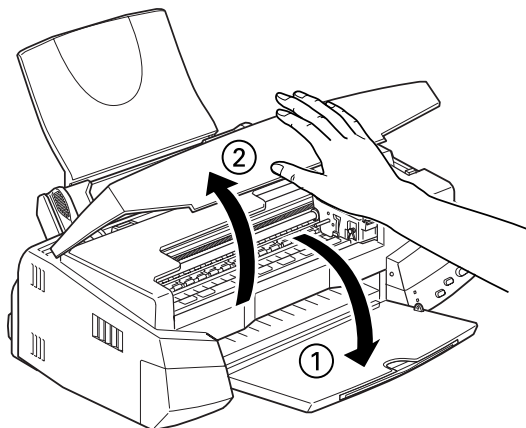



2. Slå på skrivaren.

Skrivhuvudet förflyttas något till vänster. Detta är installationsläget för bläckpatronen. ☹ Power-lampan blinkar, och 💧 och 🗑️ lamporna som visar att bläcket är slut kommer på.

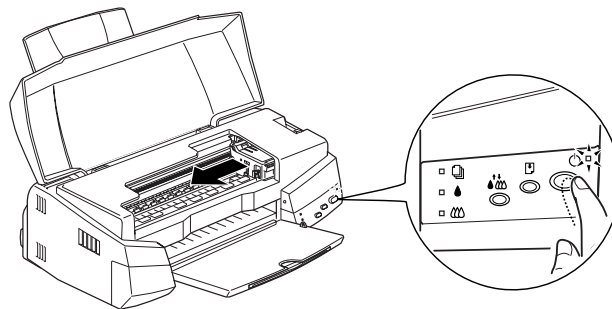

**Varning:**

*Flytta aldrig skrivhuvudet för hand, då kan skrivaren skadas.*

3. Lyft upp bläckpatronsklämmorna.

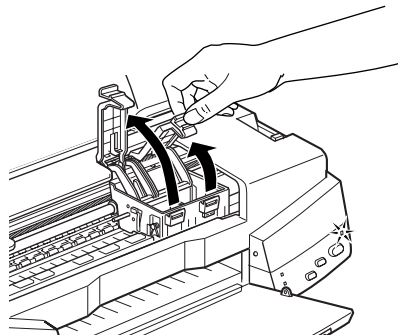

4. Öppna förpackningen till den svarta bläckpatronen som medföljer skrivaren. Ta därefter endast av den gula förseglingstejpen från patronen.

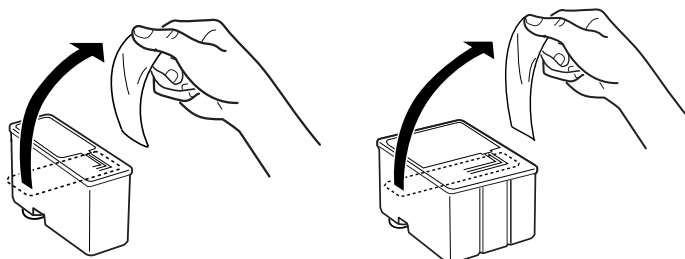

**Varning:**

- Ta bort den gula förseglingstejpen från patronerna innan du installerar dem, annars blir patronerna obrukbara.
  - Ta inte bort den blå delen av förseglingstejpen från patronerna, då kan patronerna täppas till och utskrift blir omöjlig.
  - Ta inte bort förseglingstejpen från patronens undersida, då kan bläck läcka ut.
5. Placera patronerna försiktigt i hållarna med etikettsidan upp. Färgpatronen, som är större, ska sitta till höger, och den svarta till vänster. Tryck inte på patronerna.

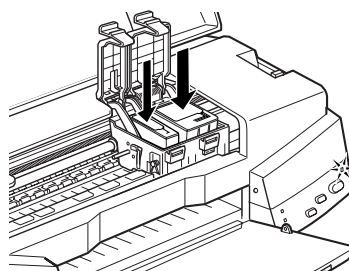

**Obs:**

Installera båda patronerna. Om endast en patron installeras fungerar inte skrivaren.

- Tryck på patronklämmorna tills de låses på plats.

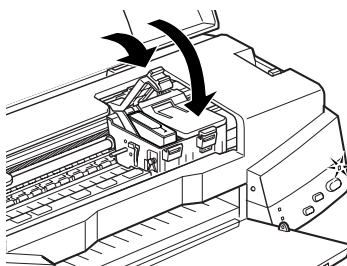

**Varning:**  
När du har installerat bläckpatronerna, öppna då inte klämmorna igen förrän du ska byta ut bläckpatronerna. Annars kan bläckpatronerna bli obrukbara.

- Tryck på  rengöringsknappen. Skrivaren flyttar skrivhuvudet och börjar sedan att fylla på bläck i tillförselsystemet.

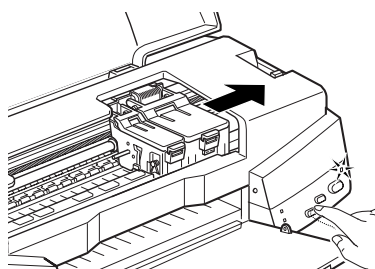

Påfyllningsförloppet kan ta ungefär en minut att slutföra. Under denna tid blinkar  power-lampan och flera olika mekaniska ljud hörs, vilket är normalt. När bläck har fyllts på i tillförselsystemet återgår skrivhuvudet till sitt utgångsläge (längst till höger).



**Varning:**  
Stäng aldrig av skrivaren medan  power-lampan blinkar.

8. Stäng kåpan.

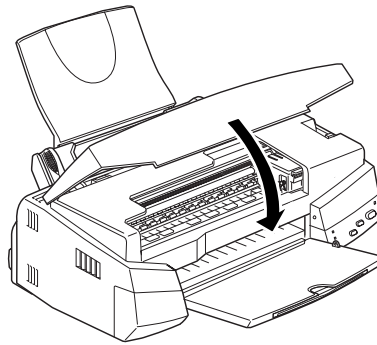

Nu är du klar att ansluta skrivaren till din dator. Se följande avsnitt för hur man ansluter skrivaren till en PC. Se "Ansluta skrivaren till en Macintosh" på sid 21 för att ansluta skrivaren till en Macintosh.

---

## Ansluta skrivaren till din PC

**Obs:**

För att ansluta och använda USB-anslutningen, se handboken till USB som kommer med skrivaren.

### Ansluta till ett parallellt gränssnitt

Du behöver en avskärmad, partvinnad parallellkabel för att ansluta datorn till skrivarens inbyggda parallella gränssnitt.

Följ nedanstående steg för att ansluta skrivaren:

1. Se till att både skrivare och dator är avstängda.
2. Sätt fast kabelns kontakt stadigt i skrivarens gränssnittsanslutning. Kläm sedan ihop trådklämmorna tills de låses i läge på båda sidor. Om kabeln har en jordledning då ansluter du den till jordningskontakten inunder gränssnittsanslutningen.

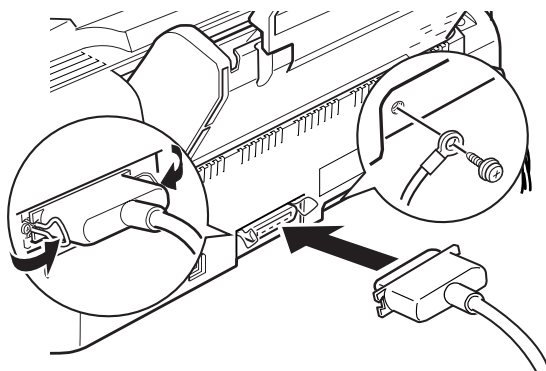

3. Sätt fast kontakten i andra änden av kabeln i datorns parallella gränssnitt. Om datorns ände av kabeln har en jordledning då ansluter du den till jordningskontakten på datorns baksida.

Se "Installera skrivarmjukvaran i PCn" på sid 19 för instruktioner om hur man installerar skrivarmjukvaran. Du måste installera skrivarmjukvaran innan du använder skrivaren.

---

## Installera skrivarmjukvaran i din PC

När du har anslutit skrivaren till datorn installerar du skrivarmjukvaran. Mjukvaran finns på "Skrivarmjukvara för EPSON Stylus PHOTO 750" CD-ROMen som medföljer skrivaren.

Skrivarmjukvaran innehåller:

- Skrivardrivrutin**  
Skrivardrivrutinen är mjukvaran som "kör" skrivaren. Med den kan du göra inställningar som t ex utskriftskvalitet, hastighet, mediatyp, och pappersformat.
- Verktyg**  
Verktygen för att kontrollera munstycket, rengöra skrivhuvudet och rikta in skrivhuvudet hjälper dig att hålla skrivaren i toppkondition.
- EPSON Status Monitor 2**  
Verktyget Status Monitor 2 meddelar dig om skrivarfel och informerar om skrivarens status, som t ex hur mycket bläck som återstår. Status Monitor hjälper dig också att ersätta bläckpatroner.
- HIGH QUALITY IMAGES (för Windows 95 och NT 4.0 endast)**  
Med HIGH QUALITY IMAGES kan du snabbt och lätt se vad för slags högkvalitetsutskrift du kan få med EPSON Stylus PHOTO 750.

Om du använder diskettversionen av mjukvaran ska du göra en reservkopia av EPSON skrivarmjukvaran innan du påbörjar installationen. Om du vill göra en diskettversion av skrivarmjukvaran på CD-ROMen sätter du i CD-ROMen med skrivarmjukvaran och klickar sedan knappen för verktyget som skapar disketter (Driver disk creation). Följ sedan instruktionerna på bildskärmen.

## **Installera i Windows 95, 98 och NT 4.0**

1. Sätt in CDn med EPSON skrivarmjukvara som medföljer skrivaren i diskettenheten för CD-ROM. Dialogrutan för installation visas. (För diskettanvändare, sätt i disketten i en diskettenhet, dubbelklicka ikonen för diskettenheten och dubbelklicka ikonen för Setup.exe)
2. Klicka Installera för att starta installationen av skrivarmjukvaran.
3. Klicka OK när installationen är slutförd.  
Installationen av EPSON Status Monitor 2 börjar automatiskt. Följ instruktionerna på bildskärmen.

### **Obs:**

- Om Ny hårdvara funnen på skärmen, eller om en annan Wizard visas när du sätter på datorn, klickar du Cancel och följer sedan stegen ovan.*
- Installationstiden varierar beroende på din dator.*

För information om hur man öppnar och använder mjukvaran, se "Skriva ut första sidan för Windows" på sid 36. Se även "Använda skrivarmjukvaran för Windows" i online-referenshandboken.

Om du använder skrivaren på ett nätverk, se "Nätverksutskrift" i online-referenshandboken.

## **Installera Windows 98 med USB-gränssnitt**

Om du anslöt skrivaren med USB-gränssnittet måste du installera EPSON USB skrivarutrustningsdrivrutinen och skrivarmjukvaran som finns på CD-ROMen med skrivarmjukvaran. Följ instruktionerna i USB-handboken som kom med skrivaren.

För information om hur man öppnar och använder mjukvaran, se "Skriva ut första sidan för Windows" på sid 36. Se även "Använda skrivarmjukvaran för Windows" i online-referenshandboken.

---

## Ansluta skrivaren till din Macintosh

**Obs:**

För att ansluta till en iMac-dator med hjälp av USB-porten, se handboken till USB som kommer med skrivaren.

För att använda skrivarens inbyggda gränssnitt behöver du en Apple System Peripheral-8 kabel. Följ nedanstående steg för att ansluta skrivaren:

1. Se till att både skrivare och Macintosh är avstängda.
2. Sätt i ena änden av gränssnittskabeln i den seriella anslutningen på skrivarens baksida.

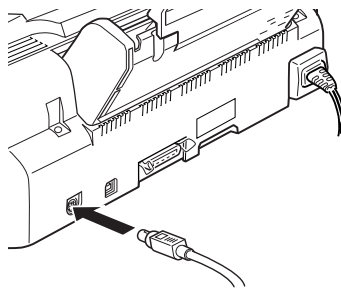

3. Sätt den andra änden av gränssnittskabeln antingen i modemporten eller i skrivarporten på Macintoshen. Portarna har markerats med följande ikoner.



Modemport

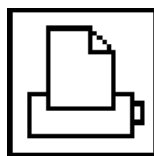

Printerport

Se nästa avsnitt för instruktioner om hur man installerar skrivarmjukvaran. Du måste installera skrivarmjukvaran innan du använder skrivaren.

För information om hur man öppnar och använder mjukvaran, se "Skriva ut första sidan för Macintosh" på sid 38. Se även "Använda skrivarmjukvaran för Macintosh" i online-referenshandboken.



---

## ***Installera skrivarmjukvaran i din Macintosh***

När du har anslutit skrivaren till din Macintosh är du redo att installera skrivarmjukvaran som finns på CD-ROMen "Skrivarmjukvara för EPSON Stylus Photo 750" som kom med skrivaren.

Skrivarmjukvaran innefattar:

- EPSON Printer Driver Package**

### **SP750**

Detta är skrivarmjukvaran som kör skrivaren. Med den kan du göra inställningar som t ex mediatyp, utskriftskvalitet, hastighet och pappersformat.

### **EPSON Monitor 3**

Övervakar och styr bakgrundsutskrifter. Man måste sätta på bakgrundsutskriften i Chooser för att använda detta verktyg.

### **StatusMonitor**

Övervakar skrivarens nuvarande status och säger till om fel i skrivaren uppstår.

### **Nozzle Check**

Kontrollerar om skrivhuvudet är tilltäppt.

### **Head Cleaning**

Rengör skrivhuvudet för att bibehålla bästa utskriftskvalitet.

### **Print Head Alignment**

Justerar skrivhuvudet så att vertikala och horisontala linjer är jäms med varandra.

### **ColorSync 2.0 och Profiles**

Passar automatiskt ihop färgerna på din utskrift med färgerna som visas på bildskärmen. Använd det här när du skriver ut scannade fotografier eller datorgrafik.

Om du använder diskettversionen ska du göra en reservkopia av disketten med EPSON Macintosh skrivarmjukvaran innan du påbörjar installationen.



**Varning:**

*Stäng av alla virusskyddande program innan du installerar skrivarmjukvaran.*

Följ dessa steg för att installera skrivarmjukvaran:

1. Sätt på din Macintosh och sätt in CDn med skrivarmjukvaran som medföljer skrivaren i CD-ROM-enheten. (Om du använder diskettversionen sätter du in den i en diskettenhet.)
2. EPSON skrivarmjukvarudisketten öppnas automatiskt.
3. Om en enda installationsikon visas dubbelklickar du den ikonen. Om separata pärmar med installationsikoner för flera språk visas, dubbelklickar du pärmerna för ditt språk. Dubbelklicka sedan installationsikonen däri.
4. Efter att den första bildskärmen har kommit upp klickar du Continue . Följande dialogruta visas.



5. Om du vill installera all skrivarmjukvara på CD-ROMen, se till att rutan för Install Location visar rätt diskettenhet. Klicka sedan Install.
6. Om du inte har mycket diskettutrymme väljer du Custom Install från menyn och klickar sedan Serial Driver Package. Bekräfta destinationen för installationen, klicka sedan Install.

**Obs:**

Klicka på  ikonen för information om varje komponent

7. När ett meddelande kommer upp och informerar dig att installationen är färdig, klickar du Restart för att slutföra installationen och starta om din dator.

---

## Välja din skrivare i Chooser

När du har installerat skrivarmjukvaran måste du öppna Chooser för att välja skrivaren. Du måste välja skrivaren första gången du ska använda den, eller när du vill byta till en annan skrivare. Macintosh skriver alltid ut med den skrivare som valdes sist.

**Obs:**

Om du använder en Macintosh Quadra 950 eller 900 måste du välja Compatible i dialogrutan för Serial Switch innan du väljer din skrivare från Chooser. För att öppna dialogrutan för Serial Switch väljer du Control Panel från Apple-menyn, sedan Serial Switch.

1. Se till att skrivaren är ansluten till din Macintosh och att den är på.

2. Välj Chooser från Apple-menyn. Klicka sedan ikonen för din skrivare och porten som skrivaren är ansluten till.

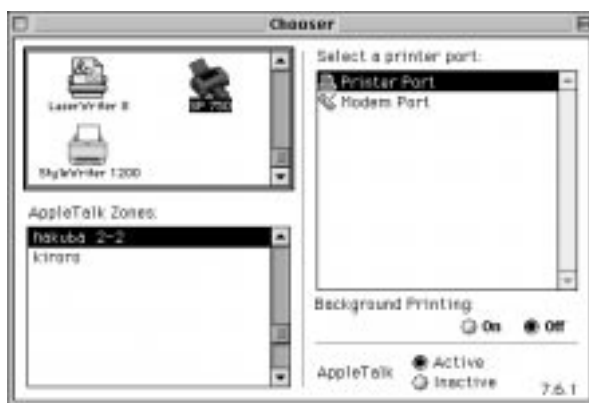

**Obs:**

- Om du använder en iMac-dator måste du välja USB-porten.
  - Om du använder ett AppleTalk-nätverk kanske ett meddelande visas när du klickar porten. I sådana fall väljer man om den andra porten eller gör AppleTalk-inställningen inaktiv och väljer sedan om porten igen.
3. Klicka radioknapparna för Background Printing för att stänga av eller sätta på bakgrundsutskriften.
  4. Du kan använda Macintoshen medan bakgrundsutskriften är på och förbereder dokument för utskrift. Du måste sätta på bakgrundsutskriften för att använda EPSON Monitor3-verktyget för att styra utskriftsarbeten.
  5. Stäng Chooser.

För information om hur man öppnar och använder mjukvaran, se "Skriva ut första sidan för Macintosh" på sid 38. Se även "Använda skrivarmjukvaran för Macintosh" i online-referenshandboken.

---

## Anslutning till USB-port

### Systemkrav

Om du vill skriva ut med skrivarens inbyggda USB-port behöver du följande:

- Microsoft® Windows 98® färdiginstallerad PC med USB-port, eller en Apple® iMac® -dator.
- USB gränssnittskabel (avskärmad) C83623\* från serien A 4-stifts (dator) till serien B 4-stifts (skrivare).



**Varning:**

*Om andra kablar som inte täcks av Epsons garantier används (särskilt kablar längre än 1,8 meter), kan fel uppstå i skrivaren.*

**Obs:**

- Stjärnan (\*) ersätter den sista siffran i produktnumret som kan variera i olika länder.*
- Denna kabel kanske inte finns tillgänglig i alla länder.*
- För PC, 10MB hårddiskutrymme för att installera USB skrivarutrustningsdrivrutin och skrivarmjukvaran.
- För iMac-datorer, 10MB hårddiskutrymme för att installera skrivarmjukvaran.

---

## Ansluta USB-kabeln

Följ stegen nedan för att ansluta till skrivaren.

**Obs:**

- Installera bläckpatronerna innan du ansluter kabeln. Se skrivarhandboken.*
  
  - För PC, försäkra att USB-styrkortet (Universal Serial Bus Controller) fungerar som det ska i maskinvaruhanteraren innan du ansluter USB-kabeln. Se din datordokumentation för ytterligare detaljer.*
1. Sätt i den avskärmade USB-kabelns tillämpliga ände i USB-porten baktill på skrivaren. (Kabeländan som passar i skrivaren är annorlunda utformad jämfört med den kabelände som passar i datorn.)

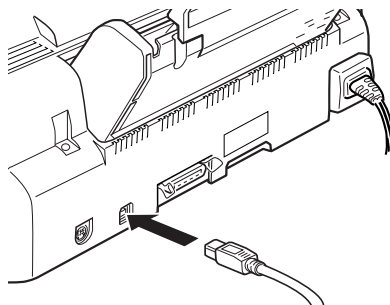

2. Sätt i den andra änden i datorns USB-port.

**Obs:**

*Om du använder en USB hub, rekommenderar EPSON att skrivaren ansluts till den första hubnivån, annars kan fel uppstå i skrivaren. Om skrivaren inte fungerar som den ska med USB hubben, ska skrivaren anslutas direkt till datorns USB-port.*

När skrivaren anslutits till datorn måste EPSON skrivarutrustningsdrivrutin och skrivarmjukvara installeras. Se "Installera USB-mjukvara i Windows" på sid 29

När skrivaren anslutits till iMac-datorn måste skrivarmjukvaran installeras och USB-porten för din skrivare sedan väljas i Chooser. Se "Installera skrivarmjukvaran i Macintosh" och "Välja skrivaren i Chooser" i Installations- och instruktionsanvisningen.

---

## **Installera USB-mjukvaran i Windows**

USB skrivarutrustningsdrivrutinen finns med på CD-ROMen med skrivarmjukvaran som följer med skrivaren.

Installationsprogrammet för USB skrivarutrustningsdrivrutinen låter dig även installera skrivarmjukvaran. Man behöver alltså inte installera skrivarmjukvaran separat.

1. Se till att du kör Windows 98.
2. Slå till skrivaren. Följande dialogruta visas.



3. Klicka Next och följ instruktionerna på bildskärmen.



4. När följande dialogruta visas, klicka Specify a location och skriv D:\win98 (om din CD-drivenhet har en annan bokstav än "D" skriver du den istället). Sätt i CD-ROMen med skrivarmjukvaran och klicka Next.



Klicka sedan här

5. Klicka Next för att starta installationen av utrustningsdrivrutinen.



Klicka här

6. När installationen är färdig visas följande dialogruta. Klicka Finish.



Klicka här

7. Installationen av skrivarmjukvaran börjar automatiskt och följande dialogruta visas. Klicka Next.



Detta varierar beroende på din skrivarmodell

Klicka här

8. När dialogrutan nedan visas klickar du Next och följer instruktionerna på bildskärmen.



Klicka här

När skrivarmjukvaran har installerats börjar installationen av EPSON Status Monitor 2 automatiskt. Följ instruktionerna på bildskärmen.

9. För att bekräfta att installationen har utförts helt, kontrollera om "EPSON USB Printer Devices" (EPSON USB skrivarutrustning) visas i maskinvaruhanteraren. Klicka Start, peka på Inställningar, och klicka Kontrollpanel. Dubbelklicka sedan System och klicka fliken för maskinvaruhanteraren.



Kontrollera här

Skrivaren är nu redo att ta emot jobb genom USB-porten. Se skrivarens instruktionsbok för hur man använder skrivaren.

---

## **Felsökning**

Detta avsnitt hjälper dig att lösa problem som kan uppstå när du använder en skrivare som anslutits med en USB-kabel.

### **Kan inte installera USB skrivarutrustningsdrivrutin (för PC)**

Försök en eller flera av dessa lösningar:

- Försäkra att din dator är en Windows 98 färdiginstallerad modell.
- Försäkra att styrkortet för USB fungerar som det ska i maskinvaruhanteraren. Se din datordokumentation för ytterligare information. Om det inte fungerar som det ska, kontakta din återförsäljare.

### **Skrivaren fungerar inte på rätt sätt**

Försök en eller flera av dessa lösningar:

- Använd den rekommenderade USB-kabeln som beskrivs i "Systemkrav" på sid 26.
- Om du använder en USB hub, anslut skrivaren till den första hubnivån, eller anslut skrivaren direkt till datorns USB-port.
- För PC, försök med att återinstallera USB skrivarutrustningsdrivrutinen och skrivarmjukvaran. Först, avinstallera EPSON skrivarmjukvaran med Lägg till/Ta bort program i kontrollpanelen, avinstallera sedan EPSON USB skrivarutrustning. Sedan, återinstallera mjukvaran enligt beskrivningen i "Installera USB mjukvaran i Windows" på sid 29.

---

## Ladda papper

Det som följer beskriver hur du laddar vanligt papper i skrivaren.

Du kan också använda papper för bläckstråleskrivare, stordia, glättat papper eller OH-film av fotokvalitet, kuvert, kartotekskort och självhäftande papper. Se "Utskrift på speciellt papper" i online-referenshandboken.

1. Sänk utmatningsbrickan och skjut ut förlängningen. Skjut sedan på den vänstra kantgejden så att mellanrummet mellan kantgejderna är något bredare än bredden på pappret.

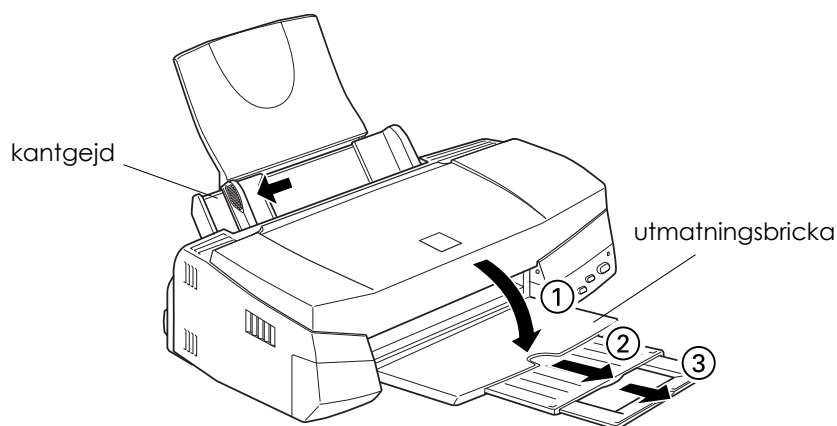

2. Ställ i ordning en pappersbunt och jämna till kanterna på en plan bordsskiva.

3. Ladda på pappersbunten, trycksidan upp, så att högra kanten av pappersbunten vilar mot arkmatarens högra sida. Skjut sedan vänstra kantgejden mot pappersbuntens vänstra kant.

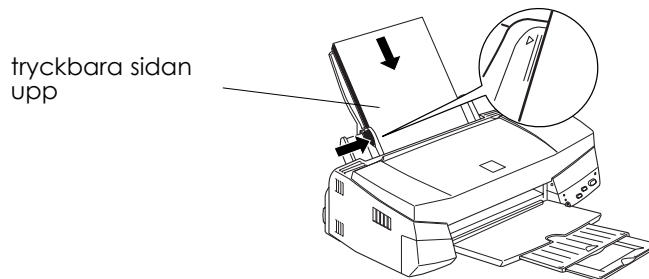

**Obs:**

- Ladda alltid papper i arkmataren med korta änden först.
- Försäkra att pappersbunten sitter under pilmärket i kantgejdsurtaget.

---

## **Skriva ut första sidan för Windows**

När du har laddat i papper är du redo att skriva ut första sidan. För att kontrollera skrivarfunktionen rekommenderar vi att README-filen som kommer med skrivarmjukvaran skrivs ut. README-filen innehåller den senaste informationen om skrivarmjukvaran.

Om du väljer att skriva ut ditt egna dokument istället, välj en lämplig inställning för pappersformat i applikationsmjukvaran. Skriv sedan ut dokumentet enligt beskrivningen från steg 3 nedan. (Se handboken till mjukvaran för information om hur man använder applikationen.)

Följ dessa steg för att skriva ut README-filen:

1. Försäkra att skrivaren är laddad med papper av A4 eller "letter"-format.
2. Klicka Start, peka på Program, peka på Epson (för Windows 95 och 98) eller EPSON Skrivare (för Windows NT 4.0), och sedan EPSON Stylus Photo 750 Readme.
3. Välj Skriv ut från Arkivmenyn. Dialogrutan för Skriva ut visas.
4. Försäkra att din skrivare väljs ut. Klicka sedan Egenskaper eller Val. Du kanske behöver klicka en kombination av dessa knappar. Fönstret för drivrutinsinställningar visas.



5. Klicka Huvudgrupp om nödvändigt. Klicka var som helst i rutan för mediatyp och välj den mediatyp som du laddade i skrivaren.
6. Välj Color som bläckinställning.
7. Försäkra att valet för läge är inställt på Automatic.



När Automatic väljs bestämmer skrivarmjukvaran de bästa inställningarna enligt dina inställningar för mediatyp och bläck.

8. Försäkra att rätt pappersformat visas i rutan för nuvarande inställningar. Om inte, klicka pappersfliken och välj det rätta formatet från listan över pappersformat.
9. Klicka OK nederst i fönstret. Du återgår till dialogrutan för utskrift (eller en liknande dialogruta).
10. Klicka Stäng, OK eller Skriva ut för att skriva ut. Du kanske behöver trycka en kombination av dessa knappar.

Under utskriften visas EPSON framstegsmätaren och du ser utskriftens framskridande och skrivarstatus. För detaljer se "Kontrollera skrivarstatus och styra utskriftsjobb för Windows" i online-referenshandboken.

Kontrollera resultatet efter utskriften. Om allting har skrivits ut tillfredsställande är skrivaren nu helt uppställd och redo att hjälpa dig skapa fantastiska utskrifter. Om den utskrivna bilden är oväntat svag eller om punkter i bilden fattas, titta i "Kontrollera skrivhuvudets munstycken" på sid 46 för att få hjälp med kontrollering och rengöring av skrivhuvudet.

För ytterligare information om skrivaren, se online-referenshandboken. För information om skrivarmjukvaran, se online-hjälp. För att lära mer om färgutskrift, se online-färghandboken.

---

## ***Skriva ut första sidan för Macintosh***



När du har laddat i papper är du redo att skriva ut första sidan. För att kontrollera skrivarfunktionen rekommenderar vi att README-filen på CDn med skrivarmjukvaran skrivs ut. README-filen innehåller den senaste informationen om skrivarmjukvaran.

Om du väljer att skriva ut ditt egna dokument istället, välj en lämplig inställning för pappersformat i applikationsmjukvaran. Skriv sedan ut dokumentet enligt beskrivningen från steg 4 nedan. (Se handboken till mjukvaran för information om hur man använder applikationen.)

Följ dessa steg för att skriva ut README-filen:

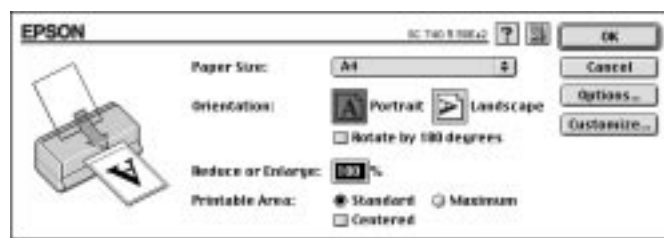
1. Försäkra att skrivaren är laddad med papper av A4 eller "letter"-format.
2. Sätt i CDskivan med skrivarmjukvaran.
3. Öppna EPSON-pärmen och dubbelklicka README-filen.
4. Välj pappersinställning från arkivmenyn. Detta tar fram dialogrutan nedan.



5. Välj det papper som du laddade i skrivaren från listan över pappersformat.
6. Välj  Portrait eller  Landscape som utskriftsriktning.
7. När du har gjort din inställning klickar du OK för att stänga dialogrutan för pappersinställning.

**Obs:**

*Du kan inte skriva ut från dialogrutan för pappersinställning. Du kan endast skriva ut från dialogrutan för utskrift.*

8. Välj Print från arkivmenyn. Dialogrutan nedan visas.

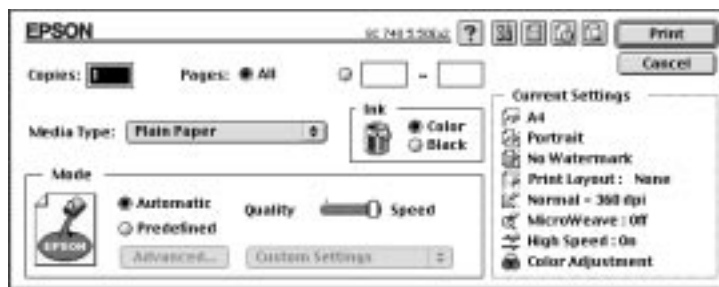

9. Välj den media som du laddade i skrivaren från listan över mediatyp.
10. Välj Color som bläckinställning.
11. Försäkra att valet för läge är inställt på Automatic.  
När Automatic väljs bestämmer skrivarmjukvaran de bästa inställningarna enligt dina inställningar för mediatyp och bläck.
12. Klicka Print för att starta utskriften.









Kontrollera resultatet efter utskriften. Om allting har skrivits ut tillfredsställande är skrivaren nu helt uppställd och redo att hjälpa dig skapa fantastiska utskrifter. Om den utskrivna bilden är oväntat svag eller om punkter i bilden fattas, titta i "Kontrollera skrivhuvudets munstycken" på sid 37 för att få hjälp med kontrollering och rengöring av skrivhuvudet.

För ytterligare information om skrivaren, se online-referenshandboken. För information om skrivarmjukvaran, se online-hjälp. För att lära mer om färgutskrift, se online-färghandboken.

## Ersätta bläckpatroner

Skrivarens lampor informerar dig när det är dags att skaffa en ny bläckpatron och när det är dags att ersätta en tom bläckpatron.

Tabellen nedan beskriver skrivarens lampstatus och vilka åtgärder du ska ta.

Lampor	Åtgärder
 	Skaffa en ersättningspatron för svart bläck (S020187).
 	Ersätt den tomma svarta bläckpatronen.
 	Skaffa en ersättningspatron för färgat bläck (S020193).
 	Ersätt den tomma färgbläckpatronen.

■ = på, □ = blinkar







### Varning:

- EPSON rekommenderar att du använder äkta EPSON bläckpatroner. Andra produkter som inte tillverkats av EPSON kan skada skrivaren. EPSONS garantier täcker inte sådana skador.
- Lämna kvar den gamla patronen i skrivaren tills du är redo att ersätta den med en ny. Annars kan bläck som finns kvar i skrivhuvudets munstycken torka ut.

### Obs:

När bläckpatronen är slut kan skrivaren inte fortsätta att skriva ut förrän du har ersatt bläckpatronen, även om det finns bläck kvar i den andra patronen.

För att ersätta en bläckpatron med hjälp av skrivarens kontrollpanel följer du dessa steg.

1. Försäkra att skrivaren är påslagen.  Power-lampan ska vara på men inte blinka. (Bestäm vilken patron det är som behöver ersättas med hjälp av lamporna för  svart bläck och  färgat bläck som visar att bläcket är slut.
2. Sänk utmatningsbrickan på skrivarens framsida; öppna sedan kåpan.
3. Håll  rengöringsknappen nere i tre sekunder. Skrivhuvudena förflyttas till vänster, till ersättningsläget för bläckpatronen och  strömbrytarlampan blinkar.

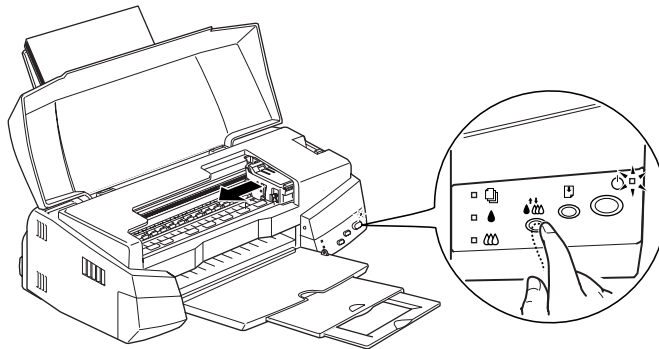

**Varning:**

Flytta aldrig skrivhuvudet för hand. Tryck alltid på  rengöringsknappen för att flytta det. Annars kan skrivaren skadas.

**Obs:**

Om du håller  rengöringsknappen nere i tre sekunder när lampan  som visar att  bläcket är slut är av, börjar skrivaren att rengöra skrivhuvudet.

- Lyft upp bläckpatronsklämman som bilden nedan visar. Patronen lyfts halvvägs upp ur patronhållaren.

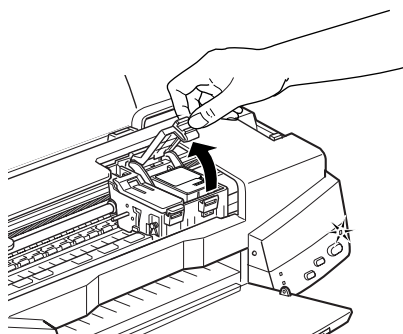

Illustrationen visar ersättning av färgbläckpatronen. För ersättning av svart bläck lyfter man endast upp den mindre klämman till vänster.



**Varning:**

När du har öppnat en bläckpatronsklämma blir bläckpatronen obrukbar och kan inte återinstalleras även om det finns bläck kvar i den.

- Lyft ut patronen ur skrivaren och gör dig av med den ordentligt. Ta inte isär en använd patron, försök inte heller att fylla på den igen.



**Varning:**

Om du skulle få bläck på händerna, tvätta då händerna grundligt med tvål och vatten. Om du skulle få bläck i ögonen, skölj dem då omedelbart med vatten.

- Ta ut patronen från dess skyddande påse. Ta sedan bort den gula förseglingstejpen endast från patronen som bilden nedan visar.

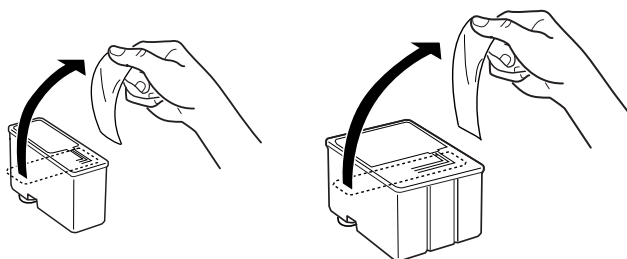



**Varning:**

- Du måste ta bort den gula förseglingstejpen från bläckpatronerna. Om du försöker använda skrivaren med tejpen fortfarande festsatt kan patronerna bli obrukbara.
  - Tag inte bort den blåa delen av förseglingstejpen överst på patronen, då kan patronen täppas till och bli obrukbar.
  - Tag inte bort förseglingen från bläckpatronernas undre del eftersom bläcket då skulle läcka ut.
7. Sänk ned patronen i hållaren med etikettsidan vänd uppåt. Tryck inte på patronen.

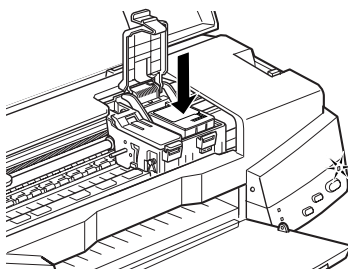



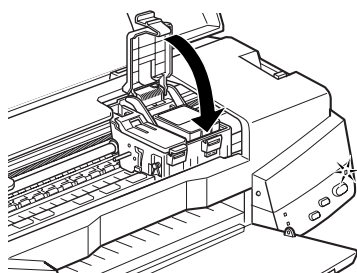

8. Tryck på patronklämman tills den låses på plats.





Illustrationen visar ersättning av färgbläckpatronen. För ersättning av svart bläck lyfter man endast upp den mindre klämman till vänster.

**Varning:**

När du har installerat bläckpatronerna, öppna då inte klämmorna igen förrän du ska byta ut bläckpatronerna. Annars kan bläckpatronerna bli obrukbara.

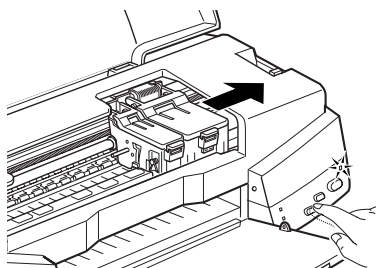
9. Försäkra att lamporna  och  som visar att bläcket är slut är av. Tryck sedan på  rengöringsknappen. Skrivaren flyttar skrivhuvudet och börjar sedan att fylla på bläck i tillförselsystemet. Detta tar ungefär 1 minut att slutföra. När bläckpåfyllningen har slutförts flyttar skrivaren tillbaka skrivhuvudet till utgångsläget och  Power-lampan slutar att blinka.

**Varning:**

Under påfyllningsförloppet blinkar  power-lampan. Stäng aldrig av skrivaren medan  power-lampan blinkar. Resultatet kan bli att bläcket inte fylls på helt.

10. Stäng kåpan.



## Underhåll

---

### Kontrollera skrivhuvudets munstycken

Om du tycker att den utskrivna bilden är oväntat otydlig eller om punkter i bilden fattas, kan du kanske lösa dessa problem genom att kontrollera skrivhuvudets munstycken.

Du kan kontrollera skrivhuvudets munstycken från datorn med munstycks kontrollverktyget i skrivarmjukvaran, eller från själva skrivaren genom att använda skrivarens kontrollpanel.

**Obs:**

*Starta inte munstycks kontrollverktyget medan utskrift pågår, då kan utskriften förstöras.*

### Använda verktyget för munstycks kontroll



Om du använder Windows

1. Gå till fönstret för skrivarmjukvara.
2. Klicka verktygsfliken. Klicka sedan knappen för munstycks kontroll.
3. Följ meddelanden på skärmen.

Om du använder Macintosh

1. Gå till dialogrutan för sidoinställning.
2. Klicka verktygsknappen. Klicka sedan knappen för Nozzle Check.
3. Följ meddelanden på skärmen.

## Använda knapparna på kontrollpanelen

1. Håll ner  load/eject-knappen och tryck på  strömbrytaren för att sätta på skrivaren. Släpp sedan båda knapparna.

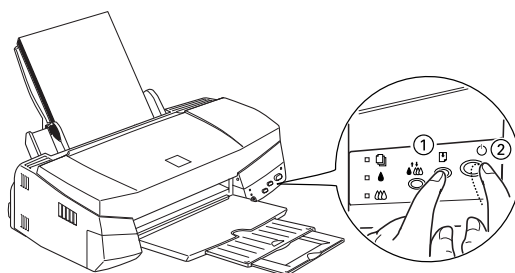

Skrivaren skriver ut en sida med funktionskontrollen på, inklusive din skrivares ROM-version, bläckkontrollkoden, teckentabell samt munstyckskontrollmönstret. Här visas en typisk utskrift:

Ett bra test

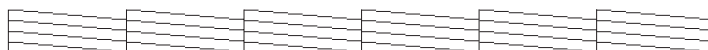

Skrivhuvudet behöver rengöras



Ovanstående test är i svartvitt men själva testet skrivs ut i färg (CMYK).

2. Tryck på  strömbrytaren för att stänga av skrivaren när den har skrivit ut sidan med funktionskontrollen.

Om funktionskontrollen inte skrivs ut tillfredsställande, t ex om det fattas segment i de utskrivna raderna, tyder det på problem i skrivaren. Det kan vara ett tilltäppt munstycke eller ett felinriktat skrivhuvud. Se nästa avsnitt för detaljer om hur skrivhuvudet rengörs. För information om inriktning av skrivhuvudet, se “Rikta in skrivhuvudet” på sid 50.



---

## Rengöra skrivhuvudet

Om du tycker att den utskrivna bilden är oväntat otydlig eller om punkter i bilden fattas, kan du kanske lösa dessa problem genom att rengöra skrivhuvudet vilket försäkrar att munstyckena sprutar bläck ordentligt.

Du kan rengöra skrivhuvudet från datorn med huvudrengöringsverktyget i skrivarmjukvaran, eller från själva skrivaren genom att använda skrivarens kontrollpanel.

**Obs:**

- Till skrivhuvudsrengöring används bläck. För att undvika slöseri av bläck ska skrivhuvudet endast rengöras när utskriftskvaliteten försämras.*
- Använd munstycks kontrollverktyget för att bekräfta att skrivhuvudet behöver rengöras.*
- När  eller  lampan som visar att bläcket är slut, blinkar eller är på, kan man inte rengöra skrivhuvudet. Ersätt lämplig bläckpatron först.*
- Använd inte verktygen för huvudrengöring och munstycks kontroll under en pågående utskrift; då kan utskriften förstöras.*

## Använda verktyget för huvudrengöring



Om du använder Windows

1. Gå till fönstret för skrivarmjukvara.
2. Klicka verktygsfliken. Klicka sedan knappen för huvudrengöring.
3. Följ meddelanden på skärmen.



Om du använder Macintosh

1. Klicka verktygsknappen i dialogrutan för utskrift. Klicka sedan knappen för Head Cleaning.
2. Följ meddelanden på skärmen.

## Använda knapparna på kontrollpanelen

1. Försäkra att  power-lampan är på och att båda lamporna  och  som visar att bläcket är slut är av.

### **Obs:**

*Om lamporna  och  som visar att bläcket är slut blinkar eller är på, kan man inte rengöra skrivhuvudet, och detta påbörjar förfarandet för ersättning av bläckpatron. Om man inte vill ersätta en bläckpatron vid detta tillfälle, tryck på  rengöringsknappen för att flytta tillbaka skrivhuvudet till utgångsläget.*

2. Håll ner  rengöringsknappen i tre sekunder.

Skrivaren börjar rengöra skrivhuvudet och  Power-lampan börjar blinka. Det tar ungefär en minut att rengöra skrivhuvudet.



### **Varning:**

*Slå aldrig från skrivaren medan  Power-lampan blinkar. Då kan skrivaren skadas.*

3. Skriv ut några rader från ett dokument när  Power-lampan har slutat blinka för att försäkra att skrivhuvudet är rent och återställa rengöringscykeln.

Om utskriftskvaliteten inte har förbättrats även när du har upprepat detta förfarande fyra eller fem gånger, slå från skrivaren och låt den vara över natten. Rengör sedan skrivhuvudet igen.

Om utskriftskvaliteten ändå inte förbättras kan det vara att en eller båda bläckpatronerna är gamla eller skadade och behöver ersättas. För att ersätta en bläckpatron innan den är slut, se "Ersätta en gammal eller skadad bläckpatron" i online-referenshandboken. Om utskriftskvaliteten förblir ett problem efter att bläckpatronerna ersatts ska du kontakta din återförsäljare.

**Obs:**

*För att bibehålla utskriftskvaliteten rekommenderar vi att skrivaren slås till minst i en minut en gång i månaden.*

---

## Inriktning av skrivhuvudet

Om du märker att utskrifter innehåller vertikala rader som inte stämmer med varandra, kan du kanske lösa detta problem från datorn med hjälp av verktyget för inriktning av skrivhuvudet som finns i skrivarmjukvaran.

**Obs:**

*Starta inte verktyget för inriktning av skrivhuvudet medan utskrift pågår, då kan utskriften förstöras.*

Om du använder Windows

1. Försäkra att det finns papper i arkmataren.



**Varning:**

*Använd papper som är minst 210 mm brett, t ex A4-format som du laddar med korta änden först. Annars sprutar skrivhuvudet bläck direkt på valsen vilket kan orsaka att dokument som sedan skrivs ut blir utsmetade.*

2. Gå till fönstret för skrivarmjukvaran. Om du behöver instruktioner läser du "Använda skrivarmjukvaran" i online-referenshandboken.
3. Klicka verktygsfliken i skrivarmjukvarufönstret. Klicka sedan knappen för inriktning av skrivhuvudet.
4. Följ meddelanden på bildskärmen för att rikta in skrivhuvudet.















För användare av Macintosh





















1. Försäkra att du laddar A4 eller bredare papper i arkmataren.
2. Klicka verktygsknappen i dialogrutan för utskrift. Klicka sedan knappen för inriktning av skrivhuvudet.
3. Följ meddelanden på bildskärmen för att rikta in skrivhuvudet.

# Felsökning

## Felvisare

Du kan identifiera många vanliga skrivarproblem med hjälp av lamporna på kontrollpanelen. Om skrivaren slutar att fungera och lamporna är på eller blinkar kan du använda denna tabell över panellampornas mönster för att diagnosställa problemet. Följ sedan de rekommenderade åtgärderna för att rätta till problemet.

Lampor	Problem och lösning	
 	<b>Slut på pappret</b>	
	Skrivaren är inte laddad med papper.	Ladda papper i arkmataren; tryck sedan på  load/eject-knappen för att stänga av denna lampa. Skrivaren återgår till utskrift.
     	<b>Pappret har fastnat.</b>	
	Pappret har fastnat i skrivaren	Tryck på  load/eject-knappen. Skrivaren kastar ut pappret som fastnat och återgår sedan till utskrift. Om felet inte klaras upp, öppna skrivarens kåpa och ta ut pappret som fastnat. Ladda sedan arkmataren med papper igen och tryck på  load/eject-knappen. Skrivaren återgår till utskrift.
 	<b>Bläcket håller på att ta slut (svart bläckpatron).</b>	
	Den svarta bläckpatronen är nästan slut.	Skaffa en ersättningspatron för svart bläck (S020187).
 	<b>Bläcket är slut (svart bläckpatron).</b>	
	Den svarta bläckpatronen är slut.	Ersätt den svarta bläckpatronen med en ny (S020187). Se "Ersätta en bläckpatron" på sid 41.

 	<b>Bläcket håller på att ta slut (färgbläckpatron).</b>	
	Färgbläckpatronen är nästan slut.	Skaffa en ersättningspatron för färgat bläck (S020193).
 	<b>Bläcket är slut (färgbläckpatron).</b>	
	Färgbläckpatronen är slut.	Ersätt färgbläckpatronen med en ny (S020193). Se "Ersätta bläckpatroner" på sid 41.
       	<b>Vagnfel</b>	
	<p>Skrivhuvudsvagnen har stannat på grund av att papper eller annat främmande materia har kommit i vägen, och kan inte återgå till utgångsläget.</p>	<p>Om papper inte kastas ut slår du från skrivaren. Öppna kåpan och ta ut pappret för hand.</p> <p>Om problemet inte klaras upp ska du kontakta din återförsäljare.</p>
       	<b>Okänt skrivarfel</b>	
	Ett okänt skrivarfel har uppstått	Stäng av skrivaren och slå på den igen efter en stund. Om detta inte klarar upp problemet kontaktar du din återförsäljare.

■ = på, □ = av,  = blinkar



---

## **Hur man får hjälp**

Om skrivaren inte fungerar ordentligt och du inte kan lösa problemen med hjälp av felsökningsinformationen i den här handboken, online-hjälp och EPSON Answers, kontaktar du kundstödsterjänster för att få hjälp.

Vi kan hjälpa dig mycket fortare om du kan ge oss den exakta informationen nedan:

**Skrivarens serienummer:**  
(Serienumret finns på skrivarens baksida)

**Skrivarmodell:**

**Din dators märke och modell:**

**Version av skrivarmjukvaran:**  
(Klicka ABOUT i skrivardrivrutinens huvudgruppsmeny.)

**Windows version som du använder nu:**

**Version av mjukvaruapplikationer som du brukar använda med skrivaren:**

*För användare i Skandinavien.*

*World Wide Webb*

Om du kan ansluta till Internet och har en Web Browser kan du gå in i Epsons World Wide Web site vid: <http://www.epson.com>. Här hittar du information om de senaste EPSON-produkterna, mjukvarudrivrutiner, online-handböcker och svar till frågor som ställs ofta.

## Tillval och förbrukningsartiklar

### Gränssnittskablar

Man kan använda vilken gränssnittskabel som helst som möter specifikationerna nedan. Titta i din datorhandbok för ytterligare krav.

Parallell gränssnittskabel (avskärmad) C83602\* från D-SUB 25-stifts (dator) till 36-stifts Amphenol 57 (skrivare)

USB gränssnittskabel (avskärmad) C83623\* från serie A 4-stifts (dator) till serie B 4-stifts (skrivare). (Denna kabel tillkommer inte skrivaren i alla länder.)

**Obs:**

*Stjärnan (\*) ersätter den sista siffran i produktnumret som varierar i olika länder.*



**Varning:**

*Använd endast gränssnittskablarna som nämns ovan. Användning av andra gränssnittskablar som inte täcks av EPSONs garanti, kan orsaka fel i skrivaren.*

### Bläckpatroner

Svart bläckpatron	S020187
Färgbläckpatron	S020193

### EPSON specialmedia

Det går bra att använda de flesta vanliga papper i denna skrivare. Dessutom finns specialpapper för bläckstråleskrivare som möter de flesta behoven för utskrift av hög kvalitet.

EPSON Papper för bläckstråleskrivare, 360 dpi utskrift (A4)	S041059 S041025
---	--------------------

EPSON Papper för bläckstråleskrivare, 360 dpi utskrift (Letter)	S041060 S041028
EPSON Papper av fotokvalitet för bläckstråleskrivare (A4)	S041061 S041026
EPSON Papper av fotokvalitet för bläckstråleskrivare (Letter)	S041062 S041029
EPSON Papper av fotokvalitet för bläckstråleskrivare (Legal)	S041067 S041048
EPSON Kartotekskort av fotokvalitet för bläckstråleskrivare (A6)	S041054
EPSON Kartotekskort av fotokvalitet för bläckstråleskrivare (5x8 tum)	S041121
EPSON Kartotekskort av fotokvalitet för bläckstråleskrivare (8x10 tum)	S041122
EPSON Självhäftande papper av fotokvalitet (A4)	S041106
EPSON Kort för bläckstråleskrivare A6 (med kuvert)	S041147
EPSON Kort för bläckstråleskrivare 5x8 tum (med kuvert)	S041148
EPSON Kort för bläckstråleskrivare 8x10 tum (med kuvert)	S041149
EPSON Glättad OH-film av fotokvalitet (A4)	S041071
EPSON Glättad OH-film av fotokvalitet (Letter)	S041072
EPSON Glättad OH-film av fotokvalitet (A6)	S041107
EPSON Stordia för bläckstråleskrivare (A4)	S041063
EPSON Stordia för bläckstråleskrivare (Letter)	S041064
EPSON Fotopapper (A4)	S041140
EPSON Fotopapper (Letter)	S041141
EPSON Fotopapper (4 x 6 tum)	S041134
EPSON Fotopapperskort (A4)	S041177
EPSON Fotoetiketter (A6)	S041144
EPSON Fotoetiketter 4 (A6)	S041176
EPSON Panoramafotopapper (210x594 mm)	S041145
EPSON Påstrykbart överföringspapper (A4)	S041154
EPSON Påstrykbart överföringspapper (A4)	S041153 S041155

**Obs:**

*Tillgången på specialmedier varierar från land till land.*