

# **EPSON**

## **STYLUS™ COLOR 460**

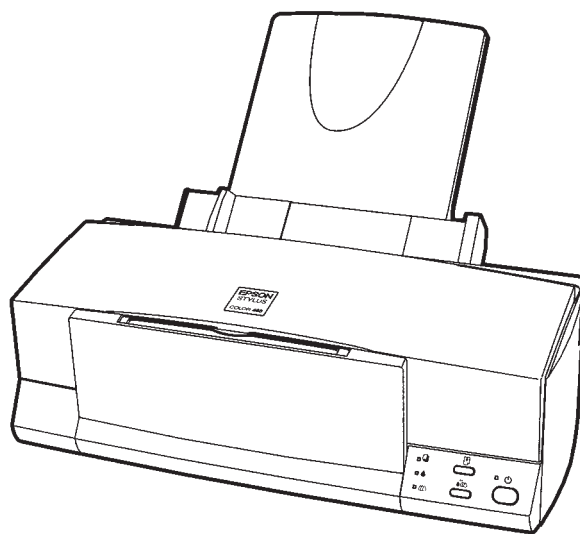

**Installations- og brugervejledning**

**Installasjons- og brukerveiledning**

**Asettelu ja päivittäinen käyttö**

**Handbok för installation och daglig användning**

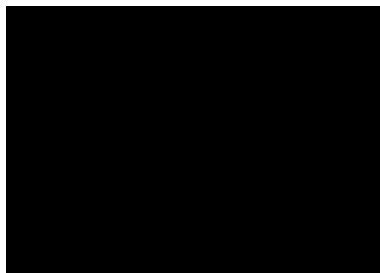

MAEUL0022

# EPSON STYLUS™ COLOR 460

Kaikki oikeudet pidätetään. Mitään tämän julkaisun osaa ei saa kopioida, tallentaa mihinkään hakujärjestelmään eikä lähettää elektronisesti, mekaanisesti, valokopioimalla, äänittämällä tai muulla tavalla ilman SEIKO EPSON CORPORATIONilta etukäteen hankittua kirjallista lupaa. Tässä opaskirjassa annettuja tietoja on tarkoitus käyttää vain tämän EPSON-kirjoittimen yhteydessä. EPSON ei vastaa vahingoista, jotka aiheutuvat näiden tietojen soveltamisesta muihin kirjoittimiin.

SEIKO EPSON CORPORATION tai sen tytäryhtiöt eivät ole vastuussa tämän tuotteen hankkijalle tai kolmansille osapuolille näille mahdollisesti aiheutuvista vahingoista, kustannuksista tai kuluista, jotka aiheutuvat onnettomuudesta, tämän tuotteen väärinkäytöstä tai siihen tehdyistä luvattomista muunnoksista, korjauksista tai muutoksista tai (USA:ta lukuun ottamatta) jos SEIKO EPSON CORPORATIONin antamia käyttö- ja huolto-ohjeita ei noudateta tarkoin.

SEIKO EPSON CORPORATION ei vastaa mistään vahingoista tai vaikeuksista, jotka aiheutuvat muiden lisävarusteiden tai kulutustarvikkeiden kuin SEIKO EPSON CORPORATIONin ilmoittamien alkuperäisten EPSON-tuotteiden tai EPSON-hyväksynnän saaneiden tuotteiden käytöstä.

SEIKO EPSON CORPORATION ei vastaa mistään sähkömagneettisista häiriöistä johtuvista vahingoista, mikäli niihin on syytä muiden liitinkaapeliin kuin SEIKO EPSON CORPORATIONin EPSON- hyväksynnän saaneiden tuotteiden käyttö.

EPSON on rekisteröity tavaramerkki ja EPSON ESC/P ja EPSON Stylus ovat SEIKO EPSON CORPORATIONin tavaramerkkejä.

Microsoft ja Windows ovat Microsoft Corporationin rekisteröimiä tavaramerkkejä.

**Yleinen huomautus:** Tässä opaskirjassa esiintyviä muita tuotenimiä on käytetty vain tunnistustarkoituksessa; ne voivat olla tuotenimien omistajien tavaramerkkejä. EPSON ei vaadi itselleen mitään oikeuksia näihin tuotemerkeihin.

Tekijänoikeus © 1999 SEIKO EPSON CORPORATION, Nagano, Japani.



Painettu uusiopaperille.

Suomi

# Vakuutus määräystenmukaisuudesta

ISO/IEC Oppaan 22 ja EN 45014:n mukaan

Valmistaja SEIKO EPSON CORPORATION  
Osoite 3-5, Owa 3-chome, Suwa-shi,  
Nagano-ken 392 JAPANI

Edustaja EPSON EUROPE B.V.  
Osoite Prof. J.H. Bavincklaan 5 1183  
AT Amstelveen  
HOLLANTI

Vakuutamme täten, että tuote:

Tuotteen nimi: Mustesuihkukirjoitin  
Malli P954A

täyttää seuraavien direktiivien ja normien asettamat vaatimukset:

Direktiivi 89/336/ETY:  
EN 55022 luokka B  
EN 61000-3-2  
EN 61000-3-3  
EN 50082-1  
IEC 801-2  
IEC 801-3  
IEC 801-4

Direktiivi 73/23/ETY:  
EN 60950

Toukokuu 1999

H. Horiuchi  
Pääjohtaja  
EPSON EUROPE B.V.

---

## Sisällysluettelo

<b>Turvaohjeita</b> . . . . .	<b>1</b>
Tärkeitä turvaohjeita . . . . .	1
Varotoimia . . . . .	2
ENERGY STAR toiminta-ajatuksen noudattaminen . . . . .	4
Varoitus, Muistutus, Huomautus . . . . .	4
<b>Kirjoittimen osat ja toiminnot</b> . . . . .	<b>9</b>
Kirjoittimen osat ja ohjauspaneelitoiminnot . . . . .	9
<b>Tulostus Windowsilla</b> . . . . .	<b>11</b>
Johdanto kirjoitinohjelmistoon . . . . .	11
Kirjoitinajuriasetusten muuttaminen . . . . .	12
Tiedon saanti suorasta opastuksesta (Online Help) . . . . .	18
<b>Tulostus Macintoshilla</b> . . . . .	<b>19</b>
Johdanto kirjoitinohjelmistoon . . . . .	19
Kirjoitinajuriasetusten muuttaminen . . . . .	19
<b>Mustepatruunoiden vaihto</b> . . . . .	<b>26</b>
<b>Huolto</b> . . . . .	<b>32</b>
Kirjoitinpään suutinten tarkastus . . . . .	32
Kirjoitinpään puhdistus . . . . .	34
Kirjoitinpään suuntaus . . . . .	37
<b>Vianetsintä</b> . . . . .	<b>39</b>
Vikojen merkkivalot . . . . .	39
Tyypillisiä ongelmia ja ratkaisuja . . . . .	41
Tulostuksen peruuttaminen . . . . .	42
<b>Lisävarusteet ja kulutustarvikkeet</b> . . . . .	<b>44</b>

---

---

# Turvaohjeita

---

## Tärkeitä turvaohjeita

Lue kaikki alla annetut ohjeet ennen kuin alat käyttää kirjoitinta. Noudata ehdottomasti kaikkia kirjoittimeen merkittyjä varoituksia ja ohjeita.



- Älä tuki tai sulje kirjoitinkotelossa olevia aukkoja. Älä työnnä mitään esineitä sisään kotelon raoista.
- Varo kaatamasta mitään nestettä kirjoittimen päälle.
- Käytä vain kirjoittimen tehokilven mukaista virtalähdettä.
- Kytke kaikki laitteet kunnollisesti maadoitettuun pistorasiaan. Vältä käyttämästä pistorasioita virtapiireissä, joihin on jo kytketty kopiokoneita tai jatkuvasti päälle ja pois päältä kytkettyjä laitteita kuten ilmastointilaitteet.
- Vältä käyttämästä pistorasioita, jotka on varustettu seinäkatkaisimella tai automaattiajastimella.
- Pidä koko tietokonejärjestelmä riittävän etäällä mahdollisista sähkömagneettisten häiriöiden lähteistä kuten kaiuttimista tai johdottomien puhelinten alustoista.
- Älä käytä vahingoittunutta tai hankautunutta liitäntäjohtoa.
- Jos kirjoittimen yhteydessä käytetään jatkojohtoa, varmista, ettei jatkojohdon välityksellä verkkoon kytkettyjen laitteiden yhteenlaskettu ampeerimäärä ylitä johdon virrankestoja. Varmista myös, ettei kaikkien samaan seinäkoskettimeen kytkettyjen laitteiden yhteenlaskettu ampeerimäärä ylitä seinäkoskettimen virrankestoja.
- Älä yritä itse suorittaa kirjoittimelle mitään huoltotoimia.

- ❑ Irrota kirjoitin verkkovirrasta ja anna huoltaminen vaaditun pätevyyden omaavan huoltohenkilöstön tehtäväksi seuraavissa tilanteissa:  
Jos liitäntäjohto tai pistorasia on vahingoittunut; jos kirjoittimeen on kaatunut jotakin nestettä; jos kirjoitin on päässyt putoamaan tai sen kotelo on vaurioitunut; jos kirjoitin ei toimi normaalilla tavalla tai jos sen suorituskyky on huomattavasti heikentynyt.
- ❑ Jos kirjoitinta on tarkoitus käyttää Saksassa, pane merkille seuraava seikka:  
Riittävän oikosulku- ja ylivirtasuojan antamiseksi kirjoittimelle on rakennuksen verkkoliitännät varustettava 16 ampeerin vIRRANKATKAISIMELLA.

---

## **Varotoimia**

### **Kun käytät kirjoitinta**

- ❑ Älä työnnä kättäsi kirjoittimen sisään äläkä koske mustepatruunoita tulostuksen aikana.
- ❑ Älä liikuttele kirjoitinpäätä käsin; muuten kirjoitin voi vaurioitua.
- ❑ Kirjoittimen virta katkaistaan aina painikkeella . Tätä painiketta painettaessa virran merkkivalo  vilkkuu hetken aikaa. Kirjoittimen pistoketta ei pidä irrottaa seinärasistiasta eikä virtaa katkaista ennen kuin merkkivalo  on lakannut vilkkumasta.
- ❑ Ennen kuin kirjoitinta ryhdytään kuljettamaan on varmistettava, että kirjoitinpää on perusasennossa (äärioikealla) ja että mustepatruunat ovat hyvin paikoillaan.

## **Mustepatruunoita käsiteltäessä**

- Mustepatruunat on pidettävä poissa lasten ulottuvilta. Älä anna lasten juoda mustepatruunoista äläkä muutenkaan käsitellä niitä.
- Jos mustetta pääsee iholle, se täytyy huuhdella pois vedellä ja saippualla. Jos sitä pääsee silmiin, silmät täytyy heti huuhtoa vedellä.
- Mustepatruunaa ei saa ravistella; siitä voi aiheutua vuoto.
- Pane mustepatruuna paikalleen kirjoittimeen heti, kun olet ottanut sen ulos pakkauksesta. Jos mustepatruuna jätetään pitkäksi aikaa ulos pakkauksesta ennen käyttöönottoa, seurauksena voi olla tulostuslaadun heikkenemistä.
- Kun mustepatruuna on kerran pantu paikalleen, älä enää avaa sen pidintä äläkä poista mustepatruunaa ennen kuin se täytyy vaihtaa uuteen; muussa tapauksessa mustepatruuna voi tulla käyttökelvottomaksi.
- Mustepatruunaa ei pidä käyttää pakkaukseen merkityn viimeisen käyttöpäivän jälkeen. Paras tulos saavutetaan käyttämällä mustepatruuna loppuun kuuden kuukauden sisällä käyttöönotosta.
- Älä yritä purkaa mustepatruunoita osiin tai täyttää niitä uudelleen. Siitä voi seurata kirjoitinpäähän vahingoittuminen.

---

## **Valittaessa kirjoittimelle sijoituspaikkaa**

- Sijoita kirjoitin tasaiselle, tukevalle alustalle, joka on itse kirjoitinta suurempi. Kirjoitin ei toimi kunnollisesti, jos se on kaltevassa tai vinossa asennossa.
- Vältä paikkoja, joissa lämpötila ja kosteus vaihtelevat kovin nopeasti. Suojaa kirjoitin auringonpaisteelta, voimakkaalta valolta sekä lämmönlähteiltä.
- Vältä paikkoja, joissa kirjoitin voi joutua alttiiksi iskuille tai tärinälle.
- Jätä kirjoittimen ympärille riittävästi tilaa, niin että ilma vaihtuu tehokkaasti.



- Sijoita kirjoitin lähelle seinärasiaa, josta kirjoittimen pistoke on helppo irrottaa.

**Huomautus ranskankielisille käyttäjille:**

*Placez l'imprimante près d'une prise de contact où la fiche peut être débranchée facilement.*

---

## **ENERGY STAR toiminta-ajatuksen noudattaminen**



Kansainväliseen ENERGY STAR -ohjelmaan osallistuvana yrityksenä EPSON on varmistanut, että tämä tuote täyttää energiansäästön suhteen kansainvälisen ENERGY STAR -ohjelman mukaiset ohjeelliset normit.

Kansainvälinen ENERGY STAR -konttorikoneohjelma on tietokone- ja konttorikoneteollisuuden piiriin muodostettu vapaaehtoinen ryhmittymä, joka pyrkii edistämään energiaa säästävien henkilökohtaisten tietokoneiden, monitorien, kirjoittimien, faksien ja kopiokoneiden käyttöönottoa energiankehityksestä aiheutuvan ilmansaasteen vähentämiseksi.

---

## **Varoitus, Muistutus, Huomautus**



*Varoituksia täytyy noudattaa tarkoin mahdollisten henkilövahinkojen välttämiseksi.*



*Muistutukset täytyy huomioida laitevaurioiden välttämiseksi.*

*Huomautukset sisältävät kirjoittimen käyttöön liittyviä tärkeitä tietoja ja käytännön vinkkejä.*

---

## Sähköjärjestelmä

	120 V malli	220-240 V malli
Syöttöjännitealue	99 - 132 V	198 - 264 V
Nimellistaajuusalue	50 - 60 Hz	
Syöttöjännitysalue	49,5 - 60,5 Hz	
Nimellisvirta	0,4 A	0,2 A
Virrankulutus	Noin 16 W (ISO 10561 Letter Pattern) Valmiustilassa noin 5 W	

Tämä kirjoitin on tarkoitettu käytettäväksi myös IT-sähköjärjestelmissä, joissa vaihejännite on 220-240 V.

**Huom:**

*Katso kirjoittimen jännite sen takaosassa olevasta tehokilvestä.*

---

## Turvahyväksynnät

Turvastandardit:

Amerikkalainen malli	UL 1950 CSA C22.2 No. 950
Eurooppalainen malli	EN 60950

EMC (sähkömagneettinen yhteensopivuus):

Amerikkalainen malli	FCC osa 15 aliosa B luokka B
Eurooppalainen malli	EN 55022 (CISPR Publ. 22) luokka B EN 50082-1 IEC 801-2 IEC 801-3 IEC 801-4 EN 61000-3-2 EN 61000-3-3
Australialainen malli	AS/NZS 3548 luokka B

**Suomi**



---

## Järjestelmää koskevat vaatimukset

### PC:t

Tätä kirjoitinta käytettäessä tarvitaan Microsoft® Windows® 95, Windows® 98 tai Windows® NT 4.0; sekä suojattu kierretty parijohto.

Tietokoneen on lisäksi täytettävä seuraavat järjestelmää koskevat vaatimukset:

Vähimmäisjärjestelmä:	Suosittelava järjestelmä:
i486/25 MHz suoritin (Windows 95 ja NT 4.0) i486/66 MHz suoritin (Windows 98)	Pentium- tai sitä parempi suoritin
16 MB RAM	vähintään 32 MB RAM (Windows 95 ja 98) vähintään 64 MB RAM (Windows NT 4.0)
10 MB kovalevytilaa (Windows 95 ja 98) 20 MB kovalevytilaa (Windows NT 4.0)	vähintään 50 MB vapaata kovalevytilaa (Windows 95 ja 98) vähintään 100 MB (Windows NT 4.0)
VGA-monitori	VGA- tai parempi monitori

Tietokoneliike auttaa mielellään järjestelmäsi päivityksessä, jos se ei täytä näitä vaatimuksia.

### Macintosh-tietokoneet

Jos kirjoitin halutaan liittää Apple® Macintosh® -tietokoneeseen, on käytettävä USB-muuntokaapelia.

Macintoshin on lisäksi täytettävä seuraavat järjestelmää koskevat vaatimukset:

Vähimmäisjärjestelmä:	Suosittelava järjestelmä:
Mac OS 8.1	Mac OS 8.5.1 tai uudempi
5 MB vapaata muistitilaa 8 MB vapaata muistitilaa kun taustatulostus on toiminnassa.	vähintään 10 MB vapaata muistitilaa 18 MB vapaata muistitilaa kun taustatulostus on toiminnassa.

**Huom:**

- Käytettävissä olevan muistin määrä vaihtelee riippuen auki olevien sovellusten lukumäärästä ja tyypistä. Jos haluat tietää paljonko muistia on käytettävissä, valitse Apple- valikossa About This Computer ja katso muistin kokoa (kilotavuissa) sarakkeesta "Largest Unused Block" (suurin käyttämätön lohko) (1,024 K = 1 MB).
- Edellä mainitut muistilavaatimukset koskevat tulostusta kirjekokoa (Letter) olevalle paperille. Nämä vaatimukset voivat vaihdella paperikoon, käytettävän sovelluksen ja tulostettavan asiakirjan monimutkaisuuden mukaan.





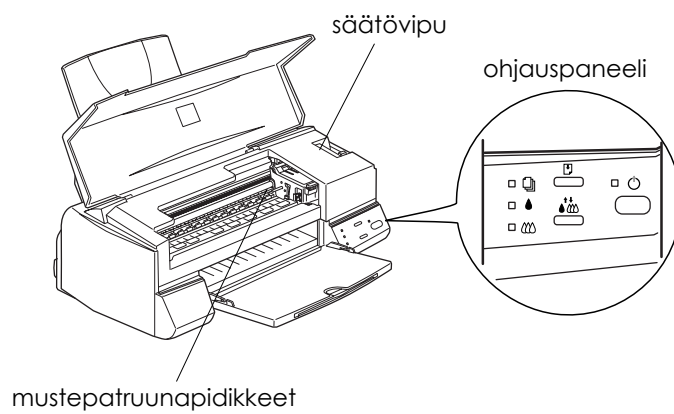
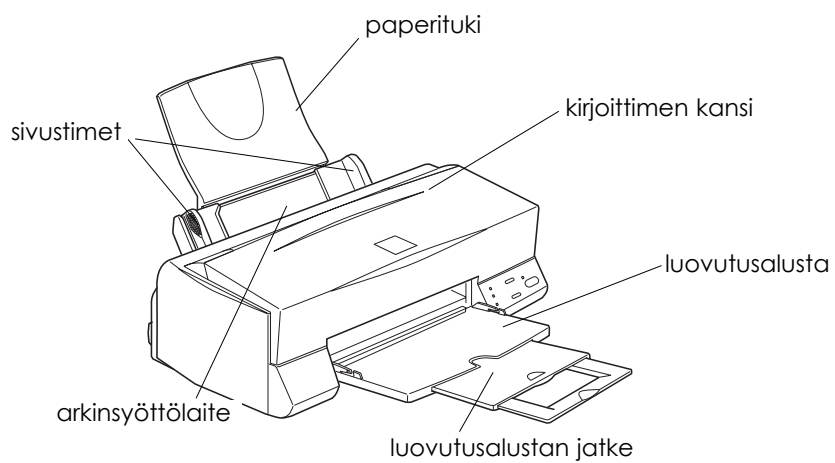

Näiden järjestelmä- ja muistivaatimusten lisäksi tarvitaan vielä 10 MB vapaata kovalevytilaa kirjoitinohjelmiston asennusta varten. Tulostukseen tarvitaan ylimääräistä kovalevytilaa, joka on noin kaksi kertaa tulostettavan tiedoston koko.

## Kirjoittimen osat ja ohjauspaneelitoiminteet







**Suomi**

## Painikkeet

Painike	Tehtävä
 Virta	Kytkee ja katkaisee kirjoittimen virran. Tyhjä kirjoittimen muistin painettaessa kahdesti virran ollessa kytkettynä.
 Lataus/Poisto	Lataa tai poistaa paperin painettaessa ja vapautettaessa kahden sekunnin sisällä. Jatkaa tulostusta painettaessa ja vapautettaessa paperi loppu -vian jälkeen.
 Puhdistus	Siirtää kirjoitinpään mustepatruunan vaihtoasentoon painettaessa kolme sekuntia merkkivalon muste loppu  tai  vilkkuessa tai palaessa. Palauttaa kirjoitinpään perusasentoon mustepatruunan vaihdon jälkeen. Puhdistaa kirjoitinpään painettaessa kolme sekuntia merkkivalon muste loppu  tai  ollessa sammuksissa.

## Merkkivalot

Merkkivalo	Kirjoittimen toimintatila
 Virta	Kirjoittimen virta on päällä Datat vastaanotto, mustepatruunan vaihto, musteen syöttö tai kirjoitinpään puhdistus.
 Paperi loppu	Paperi loppu. Pane paperia arkinsyöttölaitteeseen; paina sitten lataus/poisto -painiketta  ja jatka tulostusta. Paperiruuha. Ota kaikki paperi ulos syöttölaitteesta ja sijoita paperi takaisin kirjoittimeen. Jos merkkivalo vilkkuu edelleen, katkaise kirjoittimen virta ja vedä varoen kaikki paperi kirjoittimesta.
 Musta muste loppu	Vilkkuu kun musta mustepatruuna on melkein tyhjä. Palaa kun musta mustepatruuna on tyhjä. Vaihda musta mustepatruuna (S020187) uuteen.
 Värimuste loppu	Vilkkuu kun värimustepatruuna on melkein tyhjä. Palaa kun värimustepatruuna on tyhjä. Vaihda värimustepatruuna (S020191) uuteen.

# Tulostus Windowsilla

---

## Johdanto kirjoitinohjelmistoon

Kirjoitinohjelmisto käsittää kirjoitinajurin ja kirjoittimen lisäohjelmat. Kirjoitinajurin avulla on mahdollista tehdä valinta runsaasta asetusvalikoimasta parhaan mahdollisen tuloksen saavuttamiseksi. Lisäohjelmien avulla taas voidaan tarkastaa kirjoitin ja pitää se moitteettomassa kunnossa.

## Lisätietojen saanti

Kirjoitinajurin käyttöä koskevia tietoja on annettu kohdassa "Kirjoitinajurin asetusten muuttaminen" sivulla 21.

Kirjoittimen lisäohjelmien käyttöä koskevia tietoja on annettu suoran Hakuoppaan kohdassa "Kirjoittimen lisäohjelmien käyttö".

**Huom:**

*Kirjoitinohjelmiston erityistoimintat riippuvat siitä, mikä Windows-versio on käytössä.*

Suorasta opastuksesta on saatavissa lisää kirjoitinohjelmistoa koskevaa tietoa. Katso tietojensaantiohjeita kohdassa "Tietojen saanti suorasta opastuksesta" sivulla 18.

## Kirjoitinohjelmistoon pääsy

Kirjoitinohjelmistoon pääsee useimmista Windows-sovelluksista, tai Windowsin Start-valikosta.

Kun hakeudut kirjoitinohjelmiston Windows-sovelluksesta, suoritettujen tulostusasetukset koskevat vain käytettävää sovellusta.

Kun hakeudut kirjoitinohjelmiston Start-valikosta, suoritettujen tulostusasetukset koskevat kaikkia Windows-sovelluksiasi.



## Windows-sovelluksista

Avaa File-valikko ja valitse Print tai Print Setup. Napauta sitten Printer, Setup, Options tai Properties (sovelluksesta riippuen voi olla tarpeen napauttaa jotain näiden painikkeiden yhdistelmää). Näytölle tulee nyt kirjoitinohjelmistoikkuna.

## Start-valikosta

1. Napauta Start, osoita Settings ja napauta sitten Printers.
2. Windows 95:ssä ja 98:ssa valitse ensin kirjoittimesi ja napauta sitten Properties valikossa File. Windows NT 4.0:ssa valitse ensin kirjoittimesi ja napauta Document Defaults valikossa File. Näytölle tulee nyt kirjoitinohjelmistoikkuna.

---

## Kirjoitinajuriasetusten muuttaminen

Kirjoitinohjelmistossa on seuraavat kirjoitinajurin asetusvalikot.

Main Tietovälinetyyppi, Muste, Tila

Paperi Paperin koko, Kopiomäärä, Suunta, Tulostusala

Layout Pienennys/suurennus, Tulostussommittelu, Vesileima

Main-valikon toimintatilavaihtoehdot on järjestetty niin, että kirjoitinajuria voi hallita neljällä eri tasolla, kuten jäljempänä on selvitetty.

<b>Automatic</b>	Nopein ja helpoin tapa aloittaa tulostus. Katso kohtaa "Automatiikan käyttö" sivulla 14.
<b>PhotoEnhance</b>	Sallii erilaisten, erityisesti valokuville tarkoitettujen kuvankorjausasetusten käytön. Katso kohtaa "Photo Enhance -toiminnon käyttö" sivulla 15.

<b>Custom</b>	Tee valintasi valmiiksi tehtyjen asetusten luettelosta sen mukaan, minkä tyyppisen asiakirjan aiot tulostaa. Voit lisätä myös omia asetuksiasi luetteloön. Katso kohtaa "Custom-tilan käyttö" sivulla 15.
<b>Advanced</b>	Sallii yksityiskohtaisten asetusten teon kunkin yksittäisten tarpeiden mukaan. Voit myös lisätä omia asetuksiasi Custom Settings -luetteloön.

Yleiseen tulostuslaatuun vaikuttavien asetusrhmien lisäksi voit myös muunnella tulostustavan yksilöllisiä piirteitä valikoissa Paper (paperi) ja Layout (sommittelu).

### **Tietovälinetyypin mukainen asetus**

Tietovälinetyypin mukainen asetus määrittää mitä muita asetuksia on käytettävissä. Tämä asetus on sen vuoksi suoritettava ensimmäiseksi.

Valitse päävalikosta tietovälinetyypiasetus, joka vastaa kirjoittimeen sijoitettua paperilaatua.

## Automatiikan käyttö

Kun päävalikossa Main on valittuna asetus Automatic, kirjoitinajuri pitää huolen tarkemmista asetuksista tekemäsi tietovälinetyyppi- ja musteasetusten perusteella. Musteasetus tehdään napauttamalla Color (väritulostus) tai Black (tulostus mustavalkoisena tai harmaa-asteikon sävyissä). Tietovälinetyypin mukaista asetusta koskevat ohjeet on annettu Kohdassa "Tietovälinetyypin mukainen asetus" sivulla 13.



### **Huom:**

- Riippuen valitusta tietovälinetyypistä Media Type -listassa (Automatic valittuna), Mode-ikkunaan ilmaantuu liukupalkki, jossa voit tehdä valinnan Quality tai Speed. Valitse Quality, jos tulostuslaatu on tärkeämpi kuin nopeus.
- Useimpiin Windows-sovelluksiin sisältyvät paperikoko- ja sivunsommiteluasetukset, jotka syrjäyttävät kirjoitinajurin vastaavat asetukset. Mutta jos omassa sovelluksessasi ei ole näitä asetuksia, varmista asetukset kirjoitinajurin valikosta Paper (paperi),

## Photo Enhance -tilan käyttö

Photo Enhance -toiminto tarjoaa useita kuvankorjausasetuksia, joita voidaan käyttää valokuviin ennen niiden tulostusta. Photo Enhance ei vaikuta alkuperäiseen dataan.

Jos tulostat digitaalisella kameralla otettuja valokuvia, voit valita myös tarkistusruudun Digital Camera Correction, jolloin tulostuvat kuvat näyttävät tasaisilta ja luonnollisilta aivan kuin filmikameralla otetut kuvat.

### **Huom:**

- Tämä toimintatila on käytettävissä vain väritulostuksessa.
- Tulostettaessa Photo Enhance valittuna tulostusaika voi olla pidempi riippuen käytettävästä tietokonejärjestelmästä ja kuvan sisältämästä datamäärästä.

Photo Enhance -toimintatilassa voi suorittaa seuraavat asetukset:

<b>Standard</b>	Vakio kuvankorjaus, joka soveltuu useimpiin valokuviin. Yritä ensin tätä asetusta.
<b>People</b>	Korostaa ihonväriä. Sopii erityisesti ihmisistä otettuihin valokuviin.
<b>Nature</b>	Sopii parhaiten ulkomaisemiin, kuten vuoristo, taivas ja meri.
<b>Soft Focus</b>	Saa kuvat näyttämään siltä kuin ne olisi otettu "pehmeällä optiikalla".
<b>Sepia</b>	Antaa valokuville sepiasävyyn.

## Custom-tilan käyttö

Custom-toimintatila tarjoaa valmiiksi tehtyjä asetuksia, jotka on tarkoitettu tekstin ja käyrästöjen tulostukseen sekä värien yhdenmukaistusmenetelmän käyttöön. Voit myös tehdä ja tallentaa omat Custom-asetuksesi.

Custom-tilassa on käytettävissä seuraavat valmiit asetukset:

<b>Text/Graph</b>	Sopii esittelyasiakirjojen kuten käyrästöjen ja taulukkojen tulostukseen.
<b>Economy</b>	Sopii tekstiluonnosten tulostukseen.
<b>ICM</b> (Windows 95 ja 98)	ICM tulee sanoista Image Color Matching (kuvan värien yhdenmukaistus). Tämä toiminto säätää tulostuvat värit automaattisesti kuvaruudun värien mukaisiksi.
<b>sRGB</b>	Sopii parhaiten värien yhdenmukaistukseen muiden sRGB-laitteiden kanssa.

Valitse Custom-asetus toimimalla seuraavasti:

1. Napauta Custom-nappia päävalikossa Main.
2. Avaa luetteloikkuna napauttamalla sitä mistä kohtaa tahansa ja valitse sitten soveliain asetus sille asiakirja- tai kuvatyyppille, jonka aiot tulostaa.
3. Kun valitset jonkin Custom-asetuksen, muut asetukset, kuten Print Quality (tulostuslaatu), Halftoning (puolisävy) ja Color Adjustment (värien säätö), asettuvat automaattisesti. Muutokset nähdään näytöllä päävalikon (Main) vasemmalla puolella.
4. Ennen tulostusta on tarkastettava tietovälinetyyppi- ja musteasetus (Media Type ja Ink), sillä valittu Custom-asetus voi vaikuttaa niihin. Katso kohtaa "Tietovälinetyypin mukainen asetus" sivulla 13.

## Tulosteen esikatselu

Jos haluat nähdä asiakirjan etukäteen sellaisena kuin se tulostuu, valitse päävalikossa (Main) tarkistusruutu Preview. Kun valitset sovelluksessasi vaihtoehdon tulostus (Print), esikatseluikkuna aukeaa.



Voit käsitellä esikatseltavaa asiakirjaa seuraavin tavoin:

- Valitse ja esikatseltele yksittäisiä sivuja.
- Pienennä tai suurena esikatseltava sivu.
- Valitse ja tulosta mitkä tahansa tai kaikki sivut.
- Valitse vesileima. Valitsemasi vesileima tulee esikatselukuvaan. Tarkempia tietoja vesileimojen yksilöinnistä on Hakuoppaan kohdassa "Vesileiman tulostus asiakirjaan".

Kun olet esikatsellut asiakirjan, tulosta asiakirja napauttamalla Print tai peruuta tulostus napauttamalla Cancel.

---

## **Tiedon saanti suorasta opastuksesta (Online Help)**

Kirjoitinohjelmistoosi sisältyy laajamittainen suora opastustoiminto, joka antaa tulostukseen, kirjoitinajurin asetusten tekemiseen ja kirjoittimen lisäohjelmien käyttöön liittyviä ohjeita.

### **Opastuksen saanti omassa sovelluksessasi**

Avaa tiedostovalikko (File) ja valitse Print tai Print Setup. Napauta sitten Printer, Setup, Options tai Properties. (Voit myös joutua napauttamaan jotakin näiden yhdistelmää riippuen käyttämästäsi sovelluksesta.) Napauta Help-painiketta pää-, paperi-, sommittelu- tai lisäohjelmavalikon alalaidassa, kun haluat opastusta ko. valikkoon sisältyvissä asioissa.

Saat tehokasta apua kaikissa valikkoon sisältyvissä asioissa napauttamalla oikealta kyseistä asiaa ja napauttamalla sitten What's This? -kehotetta.

### **Opastuksen saanti Start-valikosta**

Napauta Start-painiketta, osoita Programs ja Epson (Windows 95 ja 98) tai EPSON Printers (Windows NT 4.0) ja napauta sitten EPSON Stylus COLOR 460 Help. Näyttöön tulee tällöin opastuksen sisällysikkuna.

# Tulostus Macintoshilla

---

## Johdanto kirjoitinohjelmistoon

Kirjoitinohjelmisto käsittää kirjoitinajurin ja kirjoittimen lisäohjelmat. Kirjoitinajurin avulla on mahdollista tehdä valinta runsaasta asetusvalikoimasta parhaan mahdollisen tuloksen saavuttamiseksi. Lisäohjelmien avulla taas voidaan tarkastaa kirjoitin ja pitää se moitteettomassa kunnossa.

Kirjoitinajurin käyttöä koskevia tietoja on annettu kohdassa "Kirjoitinajurin asetusten muuttaminen" sivulla 19.

Kirjoittimen lisäohjelmien käyttöä koskevia tietoja on annettu suoran Hakuoppaan kohdassa "Kirjoittimen lisäohjelmien käyttö".

Lisää kirjoitinohjelmistoa koskevaa tietoa on saatavissa napauttamalla Help-kuvaketta kirjoitinohjelmiston keskusteluikkunoissa.

---

## Kirjoitinajuriasetusten muuttaminen

Kirjoitinajuriasetukset löytyvät seuraavista seurusteluikkunoista:

- Seurusteluikkuna Print (napauta Print sovelluksesi File-valikossa tai napauta Options seurusteluikkunassa Page Setup)
- Seurusteluikkuna Page Setup (napauta Page Setup sovelluksesi File-valikossa)
- Seurusteluikkuna Layout (napauta kuvakenappia Layout seurusteluikkunassa Print)
- Seurusteluikkuna Background Printing (napauta kuvakenappia Background Printing seurusteluikkunassa Print)
- Seurusteluikkuna Preview (napauta kuvakenappia Preview ja napauta sitten Preview seurusteluikkunassa Print)



Print-seurusteluikkunan toimintatilavaihtoehdot on järjestetty niin, että kirjoitinajuria voi hallita neljällä eri tasolla, kuten jäljempänä on selvitetty.

<b>Automatic</b>	Nopein ja helpoin tapa aloittaa tulostus. Katso kohtaa "Automattisten asetusten käyttö" sivulla 21.
<b>Custom</b>	Tee valintasi valmiiksi tehtyjen asetusten luettelosta sen mukaan, minkä tyyppisen asiakirjan aiot tulostaa. Voit lisätä myös omia asetuksiasi luetteloon. Katso kohtaa "Custom-tilan käyttö" sivulla 22.
<b>Advanced</b>	Sallii yksityiskohtaisten asetusten teon kunkin yksittäisten tarpeiden mukaan. Voit myös lisätä omia asetuksiasi Custom Settings -luetteloon.
<b>PhotoEnhance</b>	Sallii erilaisten, erityisesti valokuville tarkoitettujen kuvankorjausasetusten käytön. Katso kohtaa "Photo Enhance -toiminnon käyttö" sivulla 21.

Yleiseen tulostuslaatuun vaikuttavien asetusryhmien lisäksi voit myös muunnella sivun asetteluja ja sommittelua käyttäen seurusteluikkunoita Page Setup ja Layout.

## **Tietovälinetyypin mukainen asetus**

Tietovälinetyypin mukainen asetus määrittää mitä muita asetuksia on käytettävissä. Tämä asetus on sen vuoksi suoritettava ensimmäiseksi.

Valitse seurusteluikkunasta Print tietovälinetyyppiasetus, joka vastaa kirjoittimeen sijoitettua paperilaatua.

## Automaattisten asetusten käyttö

Kun seurusteluikkunassa Print on valittu toimintatilaksi asetus Automatic, kirjoitinajuri pitää huolen tarkemmista asetuksista senhetkisten tietovälinetyyppi- ja musteasetusten perusteella. Musteasetus tehdään napauttamalla Color (väritulostus) tai Black (tulostus mustavalkoisena tai harmaa-asteikon sävyissä). Tietovälinetyypin mukaista asetusta koskevat ohjeet on annettu Kohdassa "Tietovälinetyypin mukainen asetus" sivulla 20.

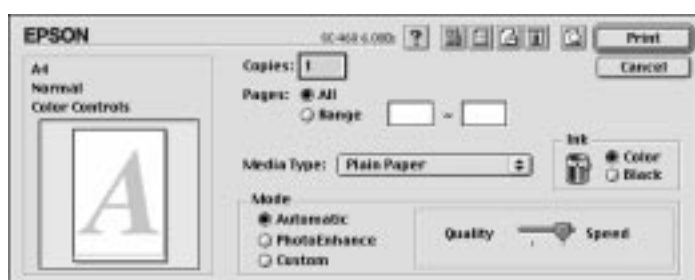

### **Huom:**

Riippuen valitusta tietovälinetyypistä Media Type -listassa (Automatic valittuna) Mode-ikkunaan ilmaantuu liukupalkki, jolla voit tehdä valinnan Quality tai Speed. Valitse Quality, jos tulostuslaatu on tärkeämpi kuin nopeus.

## Photo Enhance -tilan käyttö

Photo Enhance -toiminto tarjoaa useita kuvankorjausasetuksia, joita voidaan käyttää valokuviin ennen niiden tulostusta. Photo Enhance ei vaikuta alkuperäiseen dataan.

Jos tulostat digitaalisella kameralla otettuja valokuvia, voit valita myös tarkistusruudun Digital Camera Correction, jolloin tulostuvat kuvat näyttävät tasaisilta ja luonnollisilta aivan kuin filmikameralla otetut kuvat.

### **Huom:**

Tämä toimintatila on käytettävissä vain väritulostuksessa.

- *Tulostettaessa Photo Enhance valittuna tulostusaika voi olla pidempi riippuen käytettävästä tietokonejärjestelmästä ja kuvan sisältämästä datamäärästä.*

Photo Enhance -toimintatilassa voi suorittaa seuraavat asetukset:

<b>Standard</b>	Vakio kuvankorjaus, joka soveltuu useimpiin valokuviin. Yritä ensin tätä asetusta.
<b>People</b>	Korostaa ihonväriä. Sopii erityisesti ihmisistä otettuihin valokuviin.
<b>Nature</b>	Sopii parhaiten ulkomaisemiin, kuten vuoristo, taivas ja meri.
<b>Soft Focus</b>	Saa kuvat näyttämään siltä kuin ne olisi otettu "pehmeällä optiikalla".
<b>Sepia</b>	Antaa valokuville sepiasävyä.

## Custom-tilan käyttö

Custom-toimintatila tarjoaa valmiiksi tehtyjä asetuksia, jotka on tarkoitettu tekstin ja käyrästöjen tulostukseen sekä värien yhdenmukaistuksen menetelmän käyttöön. Voit myös tehdä ja tallentaa omat Custom-asetuksesi.

Custom-tilassa on käytettävissä seuraavat valmiit asetukset:

<b>Text/Graph</b>	Sopii esittelyasiakirjojen kuten käyrästöjen ja taulukkojen tulostukseen.
<b>Economy</b>	Sopii tekstiluonnosten tulostukseen.
<b>ColorSync</b>	Tämä toiminto säätää tulostuvat värit automaattisesti kuvaruudun värien mukaisiksi.

Valitse Custom-asetus toimimalla seuraavasti:

1. Tarkasta tietovälinetyyppi- ja musteasetus (Media Type ja Ink) seurusteluikkunassa Print. Tarkempia tietoja on annettu kohdassa "Tietovälinetyypin mukainen asetukset" sivulla 20.
2. Napauta Custom-nappia seurusteluikkunassa Print. Tällöin aktivoituu luettelo Custom Settings valintanapin Custom alapuolella oikealla.





3. Valitse luettelosta Custom Settings soveliain asetus sille asiakirja- tai kuvatyyppille, jonka aiot tulostaa.
4. Kun valitset jonkin Custom-asetuksen, muut asetukset, kuten Print Quality (tulostuslaatu), Halftoning (puolisävy) ja Color Adjustment (värien säätö), asettuvat automaattisesti. Muutokset nähdään näytöllä seurusteluikkunan Print vasemmalla puolella.

## Tulosteen esikatselu

Jos haluat nähdä asiakirjan etukäteen sellaisena kuin se tulostuu, napauta kuvakenappia Preview  seurusteluikkunassa Print. Tätä toimintoa käytetään seuraavasti:

1. Suorita kirjoitinajuriasetukset.
2. Napauta kuvakenappia Preview  keskusteluikkunassa Print. Print-napin tilalle tulee nyt Preview-nappi.







### **Huom:**

Käytä kuvakenappia Preview , kun haluat siirtyä toimintatilasta toiseen seuraavien tilojen välillä:  Print,  Preview ja  Save File. Valitse haluamasi tila napauttamalla kuvaketta. Tarkempia tietoja Save File -tilasta on annettu kohdassa "Tulostustietojen tallennus tiedostoihin" sivulla 25.

3. Napauta Preview-nappia. Näytölle tulee keskusteluikkuna Preview ja esikatselukuva tulostettavasta asiakirjasta.



Preview-keskusteluikkunassa on kuusi kuvakenappia, joita vastaavat toiminnot ovat seuraavat:

	Valinta	Vesileiman valintaan, siirtoon ja sen koon muuttamiseen.
	Zoom	Suurentaa tai pienentää esikatseltavan sivun kokoa näytöllä.
	Reunus näkyy/ei näy	Näyttää tai kätkee tulostusalan rajaviivat.
	Vesileiman muokkaus	Näyttää tai kätkee vesileiman muokkausruudun (Watermark Edit). Tätä ruutua käytetään vesileiman sijoittamiseen asiakirjaan.
 	Lisää sivu Poista sivu	Tällä toiminnolla valitaan tai jätetään valitsematta sivut, jotka halutaan tulostaa vasemmanpuoleisesta sarakkeesta.





- 4 Jos olet tyytyväinen esikatselukuvaan, napauta Print.

Jos et ole tyytyväinen siihen, miltä kuva näyttää, napauta Cancel. Keskusteluikkunat Preview ja Print sulkeutuvat, mutta senhetkiset tulostusasetukset säilyvät. Avaa keskusteluikkuna Print uudelleen ja tee vaaditut lisämuutokset tulostusasetuksiin.

## **Tulostustietojen tallennus tiedostoihin**

Voit tallentaa tulostustiedot tiedostoihin keskusteluikkunassa Print olevan kuvakenapin Save File  avulla. Tämän toiminnon avulla voit tulostaa tiedot myöhemmässä vaiheessa pelkästään kaksoisnapauttamalla tallennettua tiedostoa. Toimi seuraavasti:

### **Huom:**

Käytä kuvakenappia Preview , kun haluat siirtyä toimintatilasta toiseen seuraavien tilojen välillä:  Print,  Preview ja  Save File. Valitse haluamasi tila napauttamalla kuvaketta.



1. Suorita kirjoitinajurisetukset.
2. Napauta keskusteluikkunassa Print olevaa kuvakenappia Preview  useita kertoja kunnes Print-napin tilalle tulee nappi Save File.
3. Napauta nappia Save File.
4. Valitse paikka, johon haluat tallentaa tiedoston, ja kirjoita sitten tiedostonimi ruutuun Save As, ja napauta Save.

Kun haluat tulostaa tiedot, kaksoisnapauta tiedostoa, niin että EPSON Monitor 3 avautuu. Lähetä tiedot kirjoittimeen napauttamalla nappia Resume .





## Mustepatruunoiden vaihto

Kirjoittimen merkkivalot ilmoittavat milloin on hankittava uusi mustepatruuna ja milloin tyhjä mustepatruuna täytyy vaihtaa uuteen. Voit myös tarkastaa musteen määrän ja käynnistää mustepatruunan vaihtoprosessin tietokoneeltasi Status Monitor -lisäohjelmalla. Tarkempia tietoja on annettu suorassa Hakuoppaassa.

### **Huom:**

*Jos joudut vaihtamaan mustepatruunan, kun merkkivalot musta muste loppu  ja värimuste loppu  ovat sammuksissa, katso kohtaa "Vanhan tai vahingoittuneen mustepatruunan vaihto" suorassa Hakuoppaassa.*

Tässä taulukossa on esitetty merkkivalojen eri toimintatilat sekä toimenpiteet, joihin niiden perusteella on ryhdyttävä.

Merkkivalot	Toimenpiteet
	Hanki uusi musta mustepatruuna (S020187).
	Vaihda tyhjä musta mustepatruuna uuteen.
	Hanki uusi värimustepatruuna (S020191).
	Vaihda tyhjä värimustepatruuna uuteen.

 = päällä

 = vilkkuu



### **Varoitus:**

*Pidä mustepatruunat poissa lasten ulottuvilta. Älä anna lasten juoda niistä äläkä muutenkaan käsitellä mustepatruunoita.*

**Muistutus:**

- ❑ EPSON suosittaa vain alkuperäisten EPSON-mustepatruunoiden käyttöä. Muuta kuin EPSON-valmistetta olevat tuotteet voivat vahingoittaa kirjoitinta; EPSON-takuu ei kata tällaisia vahinkoja.
- ❑ Jätä vanha mustepatruuna paikalleen kirjoittimeen kunnes olet valmis panemaan uuden mustepatruunan sen tilalle. Muussa tapauksessa kirjoitinpään suuttimissa vielä oleva muste voi alkaa kuivua.



**Huom:**

*Kun muste loppuu, et voi jatkaa tulostusta ennen kuin olet vaihtanut patruunan uuteen huolimatta siitä, että toisessa mustepatruunassa on vielä mustetta jäljellä. Vaihda tyhjä patruuna uuteen ennen tulostusta.*



Kun haluat vaihtaa mustepatruunan käyttäen kirjoittimen ohjauspaneelia, toimi seuraavasti:

**Huom:**

*Voit vaihtaa mustepatruunan myös suoraan tietokoneelta Status Monitor -lisäohjelmalla. Napauta nappia Replace Ink Cartridge Status Monitorin Printer Status -ikkunassa ja noudata näytölle tulevia ohjeita.*

1. Varmistaudu, että kirjoitin on päällä. Virran merkkivalon  pitäisi palaa, mutta ei vilkkua. (Selvitä merkkivalojen musta muste loppu  ja värimuste loppu  perusteella kumpi mustepatruunoista täytyy vaihtaa.)
2. Laske kirjoittimen etupuolella oleva luovutusalue alas ja avaa sitten kirjoittimen kansi.



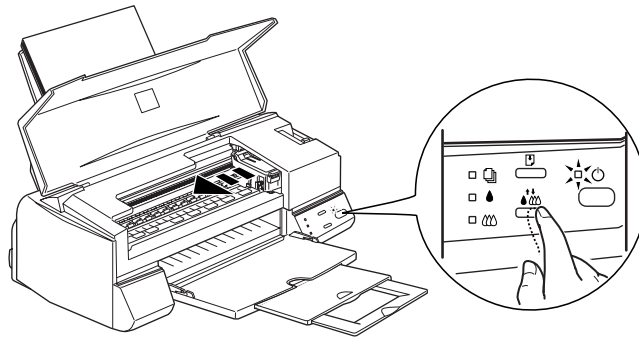

3. Pidä puhdistuspainiketta  painettuna kolme sekuntia. Kirjoitinpää siirtyy vasemmalle mustepatruunan vaihtoasentoon ja virran merkkivalo  alkaa vilkkua.



**Muistutus:**

Kirjoitinpäättä ei missään tapauksessa pidä yrittää siirtää käsin. Se on aina siirrettävä painamalla puhdistuspainiketta ; muuten kirjoitin voi vahingoittua.

**Huom:**

Jos painat puhdistuspainiketta  kolme sekuntia, kun merkkivalot musta muste loppu  ja värimuste loppu  ovat sammuksissa, kirjoitin alkaa puhdistaa kirjoitinpäättä.

4. Nosta vaihdettavan mustepatruunan pidin niin pitkälle ylös kuin se menee. Mustepatruuna nousee osittain ulos pitimestä.

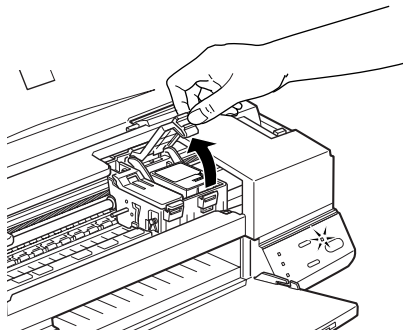

Kuva esittää värimustepatruunan vaihtoa. Mustaa patruunaa vaihdettaessa nostetaan vain pienempi pidin vasemmalla.

**Muistutus:**

*Kun mustepatruunan pidiin avataan, patruuna tulee käyttökelvottomaksi eikä sitä voi panna takaisin paikalleen, vaikka siinä olisikin vielä mustetta.*

5. Ota mustepatruuna ulos kirjoittimesta ja hävitä se asianmukaisella tavalla. Älä yritä hajottaa käytettyä patruunaa osiin tai täyttää sitä uudelleen.

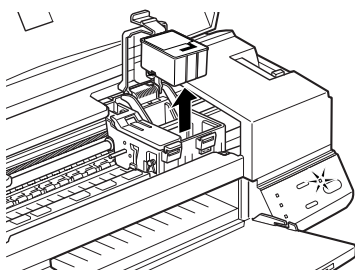
**Varoitus:**

*Jos mustetta pääsee käsille, ne täytyy pestä hyvin vedellä ja saippualla. Jos sitä pääsee silmiin, silmät täytyy heti huuhtoa vedellä.*

6. Poista mustepatruuna sen suojana olevasta pussista. Irrota sitten patruunasta pelkästään keltainen sinettinauha.

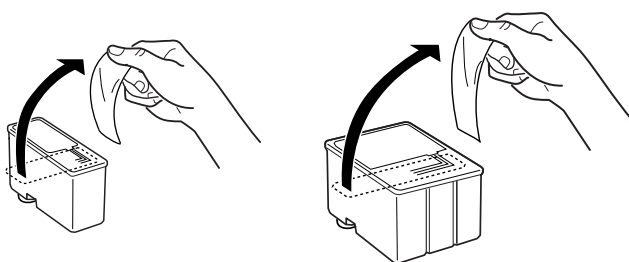

musta mustepatruuna (S020187)

värimustepatruuna (S020191)



**Muistutus:**

- ❑ *Keltainen sinettinauha täytyy poistaa patruunasta ennen patruunan paikalleenpanoa. Jos sinetti on vielä paikallaan patruunassa, kun se pannaan kirjoittimeen, patruuna tulee käyttökelvottomaksi.*
  - ❑ *Älä irrota sinettinauhan sinistä osaa patruunan yläosasta; muuten patruunaan voi syntyä tukos eikä kirjoitin pysty tulostamaan.*
  - ❑ *Älä irrota sinettinauhaa patruunan alaosasta, muuten siitä voi vuotaa mustetta.*
7. Laske mustepatruuna varoen pitimeensä niin, että patruunassa oleva tarra tulee ylöspäin. Älä paina patruunaa kovin voimakkaasti.

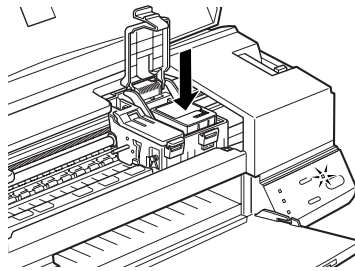

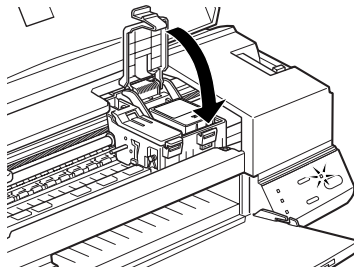

8. Paina kirjoittimen pidintä alaspäin kunnes se lukittuu paikalleen.





Kuva esittää värimustepatruunan vaihtoa. Mustaa patruunaa vaihdettaessa lasketaan vain pienempi pidin vasemmalla.

**Muistutus:**

*Kun mustepatruunat on pantu paikoilleen, pidikkeitä ei saa enää avata ennen kuin seuraavan patruunanvaihdon yhteydessä. Muussa tapauksessa patruunat voivat tulla käyttökelvottomiksi.*

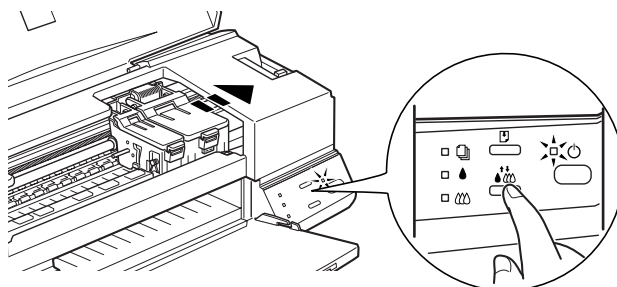
9. Paina puhdistuspainiketta . Kirjoitin siirtää kirjoitinpään ja alkaa ladata musteensyöttöjärjestelmää. Lataus kestää noin yhden minuutin. Kun musteen lataus on suoritettu, kirjoitin palauttaa kirjoitinpään perusasentoon ja virran merkkivalo  lakkaa vilkkumasta.

**Muistutus:**

*Virran merkkivalo  vilkkuu jatkuvasti kirjoittimen suorittaessa musteen latausta. Älä missään tapauksessa katkaise kirjoittimen virtaa tämän merkkivalon vilkkuessa, koska silloin musteen lataus voi jäädä suorittamatta loppuun.*

10. Sulje kirjoittimen kansi.

# Huolto

---

## Kirjoitinpään suutinten tarkastus

Jos toteat, että tulostusjälki on yhtäkkiä kovin vaalea tai tulosteesta puuttuu pisteitä, voit ehkä korjata nämä viat tarkastamalla kirjoitinpään suuttimet.

Voit tarkastaa kirjoitinpään suuttimet suoraan tietokoneelta kirjoitinohjelmistoon kuuluvalla Nozzle Check -lisäohjelmalla taikka itse kirjoittimelta sen ohjauspaneelin painikkeilla.

## Nozzle Check -lisäohjelman käyttö

**Huom:**

*Älä käynnistä Nozzle Check -lisäohjelmaa tulostuksen aikana, koska tuloste voi silloin tahriutua.*



### Windowsin käyttäjille

1. Varmista, että arkinsyöttölaitteeseen on sijoitettu A4- tai kirjekokoa (Letter) olevaa paperia.
2. Napauta kirjoitinohjelmistoikkunassa olevaa otsikkoa Utility ja napauta sitten Nozzle Check -nappia.
3. Noudata näytölle tulevia ohjeita.

### Macintoshin käyttäjille

1. Varmista, että arkinsyöttölaitteeseen on sijoitettu A4- tai kirjekokoa (Letter) olevaa paperia.
2. Napauta keskusteluikkunassa Print tai Page Setup olevaa kuvaketta Utility  ja napauta sitten Nozzle Check -nappia.
3. Noudata näytölle tulevia ohjeita.

## Ohjauspaneelin näppäimiä käyttäen

1. Varmista, että arkinsyöttölaitteeseen on sijoitettu A4- tai kirjekokoa (Letter) olevaa paperia.
2. Pidä lataus/poisto -painike  (① alla olevassa kuvassa) painettuna ja kytke kirjoittimen virta painamalla virtapainiketta  (② alla olevassa kuvassa). Vapauta sitten molemmat painikkeet.

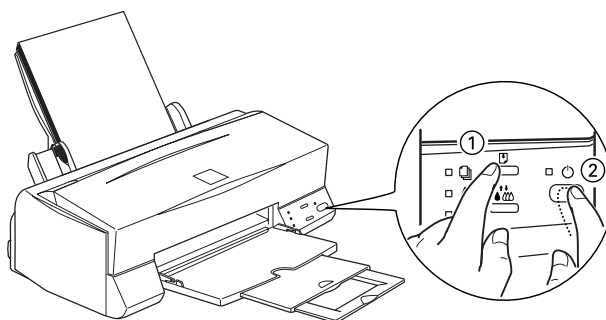

Kirjoitin tulostaa toimivuustarkastussivun sekä kirjoittimen ROM-versiotiedot, musteenlaskijakoodin ja suuttimien tarkastuskuvion. Alla on tyypiesimerkkejä tästä tulosteesta.

Hyvä tuloste

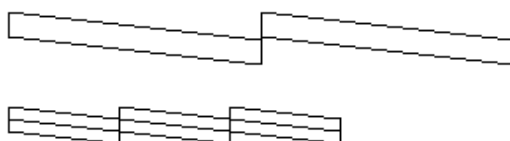

Kirjoitinpäää kaippaa puhdistusta

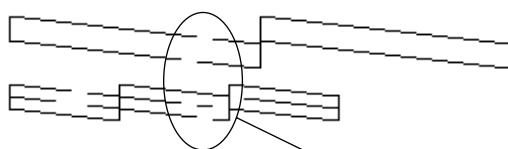

Tulosteesta puuttuu osia

Yllä oleva malliesimerkki on mustavalkoinen, mutta todellisuudessa tarkastustulosteet ovat täysvärisiä (CMYK).

Jos suuttimien tarkastussivu ei tulostu riittävän hyvin (jos esimerkiksi jokin osa tulostetuista riveistä puuttuu), silloin vika on kirjoittimessa. Syynä voi olla tukkoinen mustesuutin tai kirjoitinpään virhesuuntaus. Kirjoitinpään puhdistusta on käsitelty seuraavassa kohdassa. Kirjoitinpään suuntausta koskevat ohjeet ovat kohdassa "Kirjoitinpään suuntaus" sivulla 37.



---

## **Kirjoitinpään puhdistus**

Jos toteat, että tulostusjälki on yhtäkkiä kovin vaalea tai että tulosteesta puuttuu pisteitä, vian saa todennäköisesti korjattua puhdistamalla kirjoitinpään, niin että suuttimet toimittavat mustetta vaaditulla tavalla.



Kirjoitinpään voi puhdistaa suoraan tietokoneelta käyttäen kirjoitinohjelmistoon kuuluvaa Head Cleaning -lisäohjelmaa taikka itse kirjoittimelta ohjauspaneelin painikkeilla.

**Huom:**

- Kirjoitinpään puhdistukseen käytetään sekä värillistä että mustaa mustetta. Puhdistus on sen vuoksi paras suorittaa vasta kun tulostuslaatu alkaa heiketä, niin ettei mustetta kulu turhaan; esimerkiksi vasta, kun tuloste on epäterävä tai väri virheellinen tai puuttuu kokonaan.
- Kirjoitinpään puhdistustarpeesta varmistaudutaan suuttimet tarkastavalla lisäohjelmalla Nozzle Check. Siten säästyy mustetta.
- Kun merkkivalo musta muste loppu  tai värimuste loppu  vilkkuu tai palaa, kirjoitinpää ei voi puhdistaa. Vaihda ensin kysymyksessä oleva mustepatruuna uuteen.
- Lisäohjelmia Head Cleaning ja Nozzle Check ei saa käynnistää tulostuksen aikana; muuten tuloste menee pilalle.

## Head Cleaning -lisäohjelman käyttö

### Windowsin käyttäjille



1. Varmistaudu, että molemmat merkkivalot musta muste loppu  ja värimuste loppu  ovat sammuksissa.

**Huom:**

*Kun merkkivalo musta muste loppu  tai värimuste loppu  vilkkuu, kirjoitinpää ei voi puhdistaa. Vaihda ensin kysymyksessä oleva mustepatruuna uuteen.*

2. Napauta kirjoitinohjelmistoikkunassa olevaa otsikkoa Utility ja napauta sitten Head Cleaning -nappia.
3. Noudata näytölle tulevia ohjeita.



### Macintoshin käyttäjille

1. Varmistaudu, että virran merkkivalo palaa ja että molemmat merkkivalot musta muste loppu  ja värimuste loppu  ovat sammuksissa.







2. Napauta keskusteluikkunassa Print tai Page Setup olevaa kuvaketta Utility  ja napauta sitten Head Cleaning -nappia.
3. Noudata näytölle tulevia ohjeita.

## Ohjauspaneelin näppäimiä käyttäen

1. Varmistaudu, että virran merkkivalo  palaa ja että molemmat merkkivalot musta muste loppu  ja värimuste loppu  ovat sammuksissa.

### **Huom:**

*Kun merkkivalo musta muste loppu  tai värimuste loppu  vilkkuu tai palaa, kirjoitinpää ei voi puhdistaa, vaan tämä toimenpide käynnistää mustepatruunan vaihdon. Jos et kuitenkaan halua juuri tällä hetkellä vaihtaa mustepatruunaa, paina puhdistuspainiketta ; kirjoitinpää palaa perusasentoon.*

2. Pidä puhdistuspainiketta  painettuna kolme sekuntia.

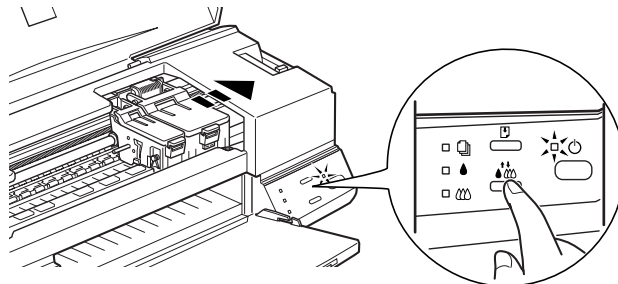

Kirjoitin alkaa puhdistaa kirjoitinpäää ja virran merkkivalo  alkaa vilkkua. Kirjoitinpään puhdistus kestää noin yhden minuutin.



### **Muistutus:**

*Älä missään tapauksessa katkaise kirjoittimen virtaa, kun virran merkkivalo  vilkkuu. Kirjoitin voi silloin vioittua.*

3. Kun virran merkkivalo  lakkaa vilkkumasta, tulosta muutama rivi asiakirjasta voidaksesi olla varma, että kirjoitinpää on puhdas, ja päättää puhdistusjakso.

Jos tulostuslaatu ei vielä neljän tai viiden puhdistuskerran jälkeen osoita merkkejä paranemisesta, katkaise kirjoittimen virta ja anna kirjoittimen seisoa yön yli. Suorita puhdistus sitten uudelleen.

Jos tulostuslaatu ei vielääkään parane, toinen tai molemmat mustepatruunat ovat liian vanhoja tai jollain lailla vioittuneita, ja ne täytyy vaihtaa uusiin. Kun joudut vaihtamaan mustepatruunan ennen kuin se on tyhjä, katso suoran Hakuoppaan kohta "Mustepatruunoiden vaihto".

Jos tulostuslaatu ei parane mustepatruunat vaihtamalla, ota yhteys myyjäliikkeeseen.

**Huom:**

*Tulostuslaadun ylläpitämiseksi on suotavaa kytkeä kirjoitin toimintaan vähintään minuutiksi joka kuukausi.*

---

## **Kirjoitinpään suuntaus**

Jos pystyviivojen suuntauksessa todetaan vikaa, sen voi todennäköisesti korjata tietokoneelta kirjoitinohjelmistoon kuuluvalla Print Head Alignment -lisäohjelmalla.

**Huom:**

*Kirjoitinpään suuntausohjelmaa Print Head Alignment ei saa käynnistää tulostuksen aikana; muuten tuloste menee pilalle.*

Windowsin käyttäjille

1. Varmista, että arkinsyöttölaitteeseen on sijoitettu A4- tai kirjekokoa (Letter) olevaa paperia.
2. Napauta kirjoitinohjelmistoikkunassa olevaa otsikkoa Utility ja napauta sitten Print Head Alignment -nappia.
3. Suuntaa kirjoitinpää noudattamalla näytölle tulevia ohjeita.











## Macintoshin käyttäjille

1. Varmista, että arkinsyöttölaitteeseen on sijoitettu A4- tai kirjekokoa (Letter) olevaa paperia.
2. Napauta keskusteluikkunassa Print tai Page Setup olevaa kuvaketta Utility  ja napauta sitten Print Head Alignment -nappia.
3. Suuntaa kirjoitinpää noudattamalla näytölle tulevia ohjeita.























# Vianetsintä

## Vikojen merkkivalot

Monet kirjoittimen tavallisimmista vioista voi määrittää kirjoittimen käyttöpaneelin merkkivalojen avulla. Jos kirjoitin lakkaa toimimasta ja merkkivalot palavat tai vilkkuvat, vika on mahdollista määrittää alla olevassa taulukossa annettujen, eri merkkivaloyhdistelmiä koskevien tietojen nojalla; sen jälkeen suoritetaan ohjeen mukainen korjaustoimenpide.

Merkkivalot	Vika ja korjaustoimenpide	
 	<b>Paperi loppu</b>	
	Kirjoittimeen ei ole pantu paperia.	Paina paperia arkinsyöttölaitteeseen; paina sitten lataus/poisto -painiketta [F4], niin että tämä merkkivalo sammuu. Kirjoitin jatkaa tällöin tulostusta.
     	<b>Paperiruuha</b>	
	Paperi on ruuhkautunut kirjoittimeen.	Ota kaikki paperi ulos syöttölaitteesta ja sijoita paperi takaisin kirjoittimeen; paina sitten lataus/poisto -painiketta [F4], niin että tämä merkkivalo sammuu. Jos merkkivalo vilkkuu yhä, katkaise kirjoittimen virta ja vedä varoen kaikki paperi kirjoittimesta. Jos se repeilee ja kirjoittimen sisään jää paperinpaloja, avaa kirjoittimen kansi ja poista paperinpalat. Kytke kirjoittimen virta päälle ja yritä uudelleen.
 	<b>Muste vähissä (musta mustepatruuna)</b>	
	Musta mustepatruuna on melkein tyhjä.	Hanki uusi musta mustepatruuna (S020187)



 	<b>Muste loppu (musta mustepatruuna)</b>	
	Musta mustepatruuna on tyhjä.	Vaihda musta mustepatruuna (S020187) uuteen. Katso kohtaa "Mustepatruunoiden vaihto" sivulla 26.
 	<b>Muste vähissä (värimustepatruuna)</b>	
	Värimustepatruuna on melkein tyhjä.	Hanki uusi värimustepatruuna (S020191).
 	<b>Muste loppu (värimustepatruuna)</b>	
	Värimustepatruuna on tyhjä.	Vaihda värimustepatruuna (S020191) uuteen. Katso kohtaa "Mustepatruunoiden vaihto" sivulla 26.
       	<b>Vika kirjoittimen kelkassa</b>	
	Kirjoitinpään kelkka on tarttunut kiinni ruuhkautuneeseen paperiin tai muuhun vieraseen materiaaliin eikä pääse palautumaan perusasentoon.	Katkaise kirjoittimen virta. Avaa kirjoittimen kanssi ja poista kaikki paperi käsin paperiradalta. Kytke virta sitten uudelleen päälle. Jos vika ei korjaudu, ota yhteys myyjäliikkeeseen.
       	<b>Kirjoittimessa tuntematon vika.</b>	
	Kirjoittimeen on tullut jokin tuntematon vika.	Katkaise kirjoittimen virta ja kytke se uudelleen muutaman sekunnin kuluttua. Jos vika ei korjaudu, ota yhteys myyjäliikkeeseen.

 = päällä

 = pois

 = vilkkuu

---

## Tyypillisiä ongelmia ja ratkaisuja

Useimmat kirjoittimessa esiintyvät ongelmat ovat helposti ratkaistavissa. Paikanna vika alla olevassa luettelossa ja suorita ohjeiden mukainen korjaus. Tarkempia tietoja on annettu suoran Hakuoppaan kohdassa "Vianetsintä".

### Tulostuslaatuun liittyvät ongelmat

Jos kirjoittimessa esiintyy tulostuksen laatuun liittyviä ongelmia, yritä seuraavia ratkaisuja.

#### Vaakajuovat

- Varmista, että paperi on arkinsyöttölaitteessa tulostuspuoli ylöspäin.
- Avaa mahdollisesti tukkoiset mustesuuttimet ajamalla lisäohjelma Head Cleaning (kirjoitinpään puhdistus).

#### Virhesuuntaus pystysuunnassa

- Varmista, että paperi on arkinsyöttölaitteessa tulostuspuoli ylöspäin.
- Aja lisäohjelma Print Head Alignment (kirjoitinpään suuntaus).
- Kytke High Speed -asetus pois päältä kirjoitinajurissa. Ohjeet on annettu kirjoitinajuria koskevassa suorassa opastuksessa (Windows). Macintoshin osalta ohjeet ovat suoran Hakuoppaan kohdassa "Using the Advanced settings" ("Mutkikkaampien (Advanced) asetusten käyttö").

#### Aukkoja väripinnassa

- Varmista, ettei paperi ole vahingoittunutta, likaista eikä liian vanhaa.
- Avaa mahdollisesti tukkoiset mustesuuttimet ajamalla lisäohjelma Head Cleaning (kirjoitinpään puhdistus).
- Tarkasta merkkivalot musta muste loppu 🖨️ ja värimuste loppu 🖨️. Jos jokin valo vilkkuu, vaihda kyseinen mustepatruuna uuteen. Katso kohtaa "Mustepatruunoiden vaihto" sivulla 26.

#### Tuloste epäterävä tai tahrainen

Kokeile yhtä tai useampaa seuraavista ratkaisuksista.

- Varmista, että paperi on arkinsyöttölaitteessa tulostuspuoli ylöspäin.
- Varmista, ettei paperi ole vahingoittunutta, likaista eikä liian vanhaa.
- Aseta säätövipu plusasentoon (+) ja varmista, että kirjoitinajurin tietovälinetyyppiasetus on oikea.

## Paperin syöttöön tai ruuhkautumiseen liittyvät ongelmat

Jos kirjoitin ei syötä paperia, syöttää useita arkkeja kerrallaan tai jos paperi tahtoo ruuhkautua, poista paperipino kirjoittimesta ja sijoita se uudelleen syöttölaitteeseen; paina sitten lataus/poisto -painiketta . Tarkasta myös seuraavat seikat:

- Ettei paperi ole vanhaa ja ryppyistä.
- Ettei paperia ole niin paljon, että pinon yläreuna on vasemmassa sivustimessa olevaa nuolta ylempänä.
- Että sivustimet on asetettu oikein.
- Ettei paperi ole liian ohutta tai karkeaa. Käytä sellaista paperilaatua, joka täyttää tämän kirjoittimen vaatimukset. Paperin laatuvaatimukset nähdään suorasta Hakuoppaasta.

---

## Tulostuksen peruuttaminen

Jos tulostelaatu ei vastaa odotuksia ja jos kirjainmerkit tai kuvat ovat virheellisiä tai epäselviä, tulostus voidaan joutua peruuttamaan. Tulostuskäskyn peruuttaminen tapahtuu seuraavasti:

### Windows

Kun lähetät tulostustyön kirjoittimeen, tietokoneen näytölle tulee työn edistymistä osoittava mittari.

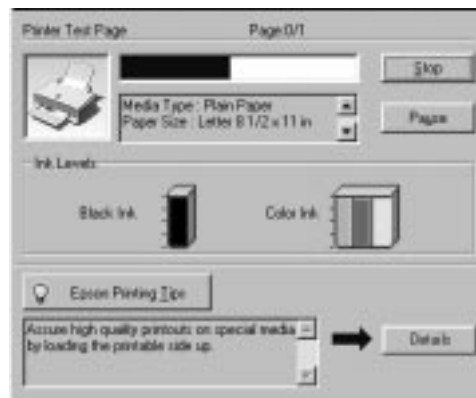

Peruuta tulostus napauttamalla Stop-nappia.

## Macintosh

### **Kun taustatulostus on päällä**

1. Katkaise kirjoittimen virta painamalla virtapainiketta .
2. Valitse sovellusvalikosta EPSON Monitor 3.



3. Napauta tulostettavana olevaa asiakirjaa ja peruuta sitten tulostustyö napauttamalla kuvakenappia Stop .

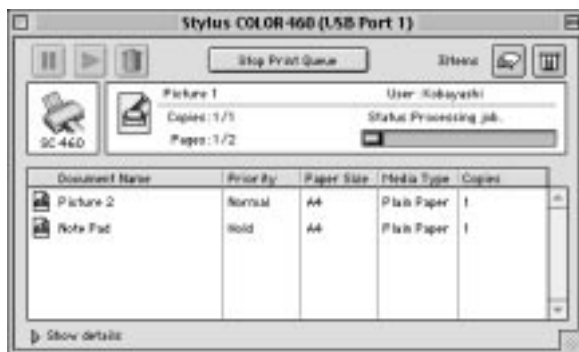

### **Kun taustatulostus ei ole päällä**

1. Katkaise kirjoittimen virta painamalla virtapainiketta .
2. Pidä näppäimistösi käskynäppäintä painettuna ja peruuta tulostustyö painamalla pistenäppäintä (.).



## Lisävarusteet ja kulutustarvikkeet

### Lisävarusteet

Kirjoittimesi on saatavissa seuraavat liitäntäkaapelit ja -kortit.

### Liitäntäkaapelit

EPSON toimittaa seuraavan liitäntäkaapelin. Voit kuitenkin käyttää mitä tahansa liitäntäkaapelia, joka täyttää alla mainitut vaatimukset. Mahdolliset lisävaatimukset on annettu tietokoneesi opaskirjassa.

- Rinnakkaisliitäntäkaapeli (suojattu) C83602\* tietokoneesta (25-napainen D-SUB) kirjoittimeen (Amphenol 57-sarja)

**Huom:**

- Tähti (\*) tarkoittaa tuotenumeron viimeistä numeromerkkiä, joka vaihtelee riippuen siitä mistä maasta on kysymys.
- Jos haluat liittää kirjoittimen PC:hen tai Macintoshiin käyttäen USB-liitäntää (vain PC:t, joissa on Windows 98 valmiiksi asennettuna, sekä iMac tai Macintosh G3 -tietokoneet), on ensin hankittava USB-muunnoskaapeli.



**Muistutus.**

Käytä vain yllä mainitut laatuvaatimukset täyttäviä liitäntäkaapeleita. Kirjoittimessa voi ilmetä toimintahäiriöitä, jos käytetään muita kuin EPSON-takuun kattamia kaapeleita.

### Kulutustarvikkeet

Kirjoittimeen on saatavissa seuraavat mustepatruunat ja seuraavia EPSON-erikoispaperilaatujia.

### Mustepatruunat

Kirjoittimessa voi käyttää seuraavia mustepatruunoita:

Musta mustepatruuna      S020187

Värimustepatruuna      S020191

**Huom:**

Mustepatruunoiden tuotenumerot vaihtelevat maan mukaan.

## **EPSONin erikoistulostusmateriaalit**

EPSON tarjoaa nimenomaan mustesuihkukirjoittimiin tarkoitettuja paperilaatuja, jotka täyttävät erittäin korkealuokkaiset tulostusvaatimukset.

EPSON Premium tavallinen mustesuihkupaperi (A4)	S041214
EPSON 360 dpi mustesuihkupaperi (A4)	S041059 S041025
EPSON 360 dpi mustesuihkupaperi (kirje)	S041060 S041028
EPSON valokuvalaatuinen mustesuihkupaperi (A4)	S041061 S041026
EPSON valokuvalaatuinen mustesuihkupaperi (kirje)	S041062 S041029
EPSON valokuvalaatuinen mustesuihkupaperi (juridiset asiakirjat)	S041067 S041048
EPSON valokuvalaatuinen mustesuihkukartonki (A6)	S041054
EPSON valokuvalaatuinen mustesuihkukartonki (5 x 8 tuumaa)	S041121
EPSON valokuvalaatuinen mustesuihkukartonki (10 x 8 tuumaa)	S041122
EPSON valokuvalaatuinen itseliimautuva arkki (A4)	S041106
EPSON mustesuihkukirjelippuset (A6) (kirjekuorineen)	S041147
EPSON mustesuihkutervehdyskortit (5 x 8 tuumaa) (kirjekuorineen)	S041148
EPSON mustesuihkutervehdyskortit (8 x 10 tuumaa) (kirjekuorineen)	S041149
EPSON valokuvalaatuinen kiiltävä kalvo (A4)	S041071
EPSON valokuvalaatuinen kiiltävä kalvo (kirje)	S041072
EPSON valokuvalaatuinen kiiltävä kalvo (A6)	S041107

**Suomi**

EPSON mustesuihkukuultopaperit (A4)	S041063
EPSON mustesuihkukuultopaperit (kirje)	S041064
EPSON valokuvapaperi (A4)	S041140
EPSON valokuvapaperi (kirje)	S041141
EPSON valokuvapaperi (4 x 6 tuumaa)	S041134
EPSON valokuvapaperi (100 x 150 mm)	S041255
EPSON valokuvapaperi (200 x 300 mm)	S041254
EPSON valokuvapaperilaatuiset kortit (A4)	S041177
EPSON valokuvapaperilaatuiset tarrat 16 (A6)	S041144
EPSON valokuvapaperilaatuiset tarrat 4 (A6)	S041176
EPSON panoraamavalokuvapaperi (210 x 594 mm)	S041145
EPSON kiinnisilitettävä, kylmänä irtoava siirtokuvapaperi (A4)	S041154
EPSON kiinnisilitettävä, kylmänä irtoava siirtokuvapaperi (kirje)	S041153 S041155
EPSON matapintainen paperi, painava (A4)	S041256 S041258 S041259
EPSON matapintainen paperi, painava (kirjekoko)	S041257

**Huom:**

*Erikoismateriaalien saatavuus vaihtelee eri maiden välillä.*