

EPSON

EPSON STYLUS™ COLOR 660

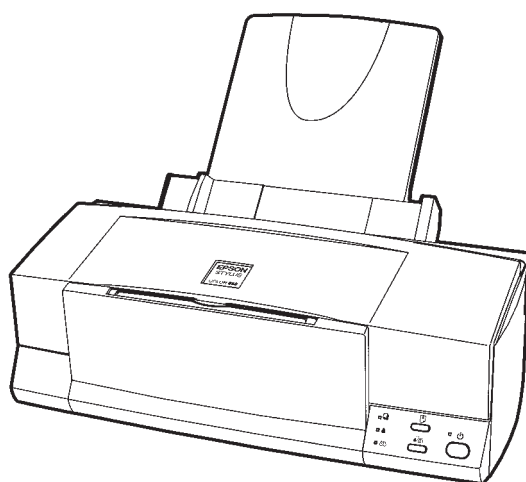

Installations- og brugervejledning

Installasjons- og brukerveiledning

Asettelu ja päivittäinen käyttö

Handbok för installation och daglig användning

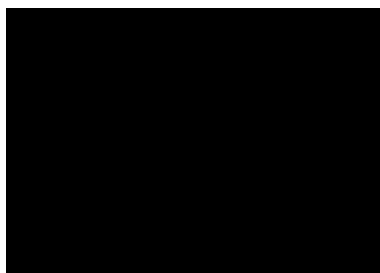

MAEUL0018

Hvor De kan finde information om printeren

Installations- og brugervejledning

Hvis De allerede er bekendt med, hvordan printeren anvendes, kan De benytte denne korte trykte vejledning.

Vejledningen giver Dem information om alt, lige fra installation til daglig brug inkl. information om printerdriverens indstillinger.

Hvor du kan finne informasjon

Installasjons- og brukerveiledning

Hvis du er kjent med hvordan skriveren brukes, kan du bruke denne håndboken.

Den gir informasjon om hvordan skriveren skal installeres og om daglig bruk, inkludert informasjon om skriverdriverens innstillinger.

Mistä löydän tarvittavat tiedot

Tämä opas kertoo perustiedot kirjoittimen käyttöönotosta ja käytöstä. Lisää tietoa löydät oheiselta Epson CD-ROM-levyltä.

Var man hittar information

Installations- och instruktionsanvisning

Om du har använt en skrivare förut läser du den här tryckta handboken. För mer information hänvisar Epson till CDskivan.

Den ger information om hur skrivaren installeras och används, tillsammans med information om skrivardrivrutinsinställningar.

EPSON STYLUS™ COLOR 660

Kaikki oikeudet pidätetään. Mitään tämän julkaisun osaa ei saa kopioida, tallentaa mihinkään hakujärjestelmään eikä lähettää elektronisesti, mekaanisesti, valokopioimalla, äänittämällä tai muulla tavalla ilman SEIKO EPSON CORPORATIONilta etukäteen hankittua kirjallista lupaa. Tässä opaskirjassa annettuja tietoja on tarkoitus käyttää vain tämän EPSON-kirjoittimen yhteydessä. EPSON ei vastaa vahingoista, jotka aiheutuvat näiden tietojen soveltamisesta muihin kirjoittimiin.

SEIKO EPSON CORPORATION tai sen tytäryhtiöt eivät ole vastuussa tämän tuotteen hankkijalle tai kolmansille osapuolille näille mahdollisesti aiheutuvista vahingoista, kustannuksista tai kuluista, jotka aiheutuvat onnettomuudesta, tämän tuotteen väärinkäytöstä tai siihen tehdyistä luvattomista muunnoksista, korjauksista tai muutoksista tai (USA:ta lukuun ottamatta) jos SEIKO EPSON CORPORATIONin antamia käyttö- ja huolto-ohjeita ei noudateta tarkoin.

SEIKO EPSON CORPORATION ei vastaa mistään vahingoista tai vaikeuksista, jotka aiheutuvat muiden lisävarusteiden tai kulutustarvikkeiden kuin SEIKO EPSON CORPORATIONin ilmoittamien alkuperäisten EPSON-tuotteiden tai EPSON-hyväksynnän saaneiden tuotteiden käytöstä.

SEIKO EPSON CORPORATION ei vastaa mistään sähkömagneettisista häiriöistä johtuvista vahingoista, mikäli niihin on syynä muiden liitinkaapelien kuin SEIKO EPSON CORPORATIONin EPSON- hyväksynnän saaneiden tuotteiden käyttö.

EPSON ja EPSON ESC/P ovat rekisteröityjä tavaramerkkejä ja EPSON ESC/P 2 ja EPSON Stylus ovat SEIKO EPSON CORPORATIONin tavaramerkkejä.

Microsoft ja Windows ovat Microsoft Corporationin rekisteröimiä tavaramerkkejä.

Yleinen huomautus: Tässä opaskirjassa esiintyviä muita tuotenimiä on käytetty vain tunnistustarkoituksessa; ne voivat olla tuotenimien omistajien tavaramerkkejä. EPSON ei vaadi itselleen mitään oikeuksia näihin tuotemerkkeihin.

Tekijänoikeus © 1998 SEIKO EPSON CORPORATION, Nagano, Japani.

Suomi

Tuotetiedot

Vakuutus määräystenmukaisuudesta

ISO/IEC Oppaan 22 ja EN 45014:n mukaan

Valmistaja	SEIKO EPSON CORPORATION
Osoite	3-5, Owa 3-chome, Suwa-shi, Nagano-ken 392 JAPANI
Edustaja	EPSON EUROPE B.V.
Osoite	Prof. J.H. Bavincklaan 5 1183 AT Amstelveen HOLLANTI

Vakuutamme täten, että tuote:

Tuotteen nimi	mustesuihkukirjoitin
Malli	P954

täyttää seuraavien direktiivien ja normien asettamat vaatimukset:

Direktiivi 89/336/ETY	EN 55022 luokka B EN 61000-3-2 EN 61000-3-3 EN 50082-1 IEC 801-2 IEC 801-3 IEC 801-4
Direktiivi 73/23/ETY	EN 60950

Kesäkuu 1998

H.Horiuchi
Pääjohtaja
EPSON EUROPE B.V.

Sisällysluettelo

<i>Turvaohjeita</i>	1
Tärkeitä turvaohjeita	1
Varotoimia	2
Varoitus, Muistutus, Huomautus	4
<i>Kirjoittimen asettelu käyttövalmiiksi</i>	7
Järjestelmää koskevat vaatimukset	7
Kirjoittimen osat ja toiminnot	8
Paperituen kiinnitys	10
Kirjoittimen kytkentä verkkovirtaan	10
Mustepatruunoiden sijoitus kirjoittimeen	11
Kirjoittimen liittäminen PC:hen	16
Windows-tulostus	17
Paperin sijoitus kirjoittimeen	20
Ensimmäisen sivun tulostus	22
<i>Mustepatruunoiden vaihto</i>	24
<i>Tulostinohjelmien käyttö</i>	31
<i>Huolto</i>	34
Kirjoitinpään suutinten tarkastus	34
Kirjoitinpään puhdistus	35
Kirjoitinpään suuntaus	37
<i>Vianetsintä</i>	38
Vikojen merkkivalot	38
Mistä saan apua	40
<i>Lisävarusteet ja kulutustarvikkeet</i>	41

Turvaohjeita

Tärkeitä turvaohjeita

Lue kaikki alla annetut ohjeet ennen kuin alat käyttää kirjoitinta. Noudata ehdottomasti kaikkia kirjoittimeen merkittyjä varoituksia ja ohjeita.

- Älä tuki tai sulje kirjoitinkotelossa olevia aukkoja.
- Älä työnnä mitään esineitä sisään kotelon raoista. Varo kaatamasta mitään nestettä kirjoittimen päälle.
- Käytä vain kirjoittimen tehokilven mukaista virtalähdettä.
- Kytke kaikki laitteet kunnollisesti maadoitettuun pistorasiaan. Vältä käyttämästä pistorasioita virtapiireissä, joihin on jo kytketty kopiokoneita tai jatkuvasti päälle ja pois päältä kytkeytyviä laitteita kuten ilmastointilaitteet.
- Vältä käyttämästä pistorasioita, jotka on varustettu seinäkatkaisimella tai automaattiajastimella.
- Pidä koko tietokonejärjestelmä riittävän etäällä mahdollisista sähkömagneettisten häiriöiden lähteistä kuten kaiuttimista tai johdottomien puhelinten alustoista.
- Älä käytä vahingoittunutta tai hankautunutta liitäntäjohtoa.
- Jos kirjoittimen yhteydessä käytetään jatkojohtoa, varmistaudu, ettei jatkojohdon välityksellä verkkoon kytkettyjen laitteiden yhteenlaskettu ampeerimäärä ylitä johdon virrankestoa. Varmista myös, ettei kaikkien samaan seinäkoskettimeen kytkettyjen laitteiden yhteenlaskettu ampeerimäärä ylitä seinäkoskettimen virrankestoa.
- Älä yritä suorittaa kirjoittimelle mitään huoltotoimia.

- ❑ Irrota kirjoitin verkkovirrasta ja anna huoltaminen vaaditun pätevyyden omaavan huoltohenkilöstön tehtäväksi seuraavissa tilanteissa:

Jos liitäntäjohto tai pistorasia on vahingoittunut; jos kirjoittimeen on kaatunut jotakin nestettä; jos kirjoitin on päässyt putoamaan tai sen kotelo on vaurioitunut; jos kirjoitin ei toimi normaalilla tavalla tai jos sen suorituskyky on huomattavasti heikentynyt.



- ❑ Jos kirjoitinta on tarkoitus käyttää Saksassa, pane merkille seuraava seikka:

Riittävän oikosulku- ja ylivirtasuojan antamiseksi kirjoittimelle on rakennuksen verkkoliitännät varustettava 16 ampeerin vIRRANKATKAISIMELLA.

Bei Anschluß des Druckers an die Stromversorgung muß sichergestellt werden, daß die Gebäudeinstallation mit einem 16 A-Überstromschalter abgesichert ist.

Varotoimia

Kun käytät kirjoitinta

- ❑ Älä työnnä kättäsi kirjoittimen sisään äläkä koske mustepatruunoita tulostuksen aikana.
- ❑ Älä liikuttele kirjoitinpäätä käsin; muuten kirjoitin voi vaurioitua.
- ❑ Kirjoittimen virta katkaistaan aina painikkeella . Tätä painiketta painettaessa virran merkkivalo  vilkkuu hetken aikaa. Kirjoittimen pistoketta ei pidä irrottaa seinärasistiasta eikä virtaa katkaista ennen kuin merkkivalo  on sammunut.
- ❑ Ennen kuin kirjoitinta ryhdytään kuljettamaan on varmistettava, että kirjoitinpää on perusasennossa (äärioikealla) ja että mustepatruunat ovat hyvin paikoillaan.

Mustepatruunoita käsiteltäessä

- Mustepatruunat on pidettävä poissa lasten ulottuvilta.
- Jos mustetta pääsee iholle, se täytyy huuhdella pois vedellä ja saippualla. Jos sitä pääsee silmiin, silmät täytyy heti huuhtoa vedellä.
- Mustepatruunaa ei saa ravistella; siitä voi aiheutua vuoto.
- Pane mustepatruuna paikalleen kirjoittimeen heti, kun olet ottanut sen ulos pakkauksesta. Jos mustepatruuna jätetään pitkäksi aikaa ulos pakkauksesta ennen käyttöönottoa, seurauksena voi olla tulostuslaadun heikkenemistä.
- Kun mustepatruuna on kerran pantu paikalleen, älä enää avaa sen pidintä äläkä poista mustepatruunaa ennen kuin se täytyy vaihtaa uuteen; muussa tapauksessa mustepatruuna voi tulla käyttökelvottomaksi.
- Mustepatruunaa ei pidä käyttää pakkaukseen merkityn viimeisen käyttöpäivän jälkeen. Paras tulos saavutetaan käyttämällä mustepatruuna loppuun kuuden kuukauden sisällä käyttöönotosta.
- Älä yritä purkaa mustepatruunoita osiin tai täyttää niitä uudelleen. Siitä voi seurata kirjoitinpäähän vahingoittuminen.

Valittaessa kirjoittimelle sijoituspaikkaa

- Sijoita kirjoitin tasaiselle, tukevalle alustalle, joka on itse kirjoitinta suurempi. Kirjoitin ei toimi kunnollisesti, jos se on kaltevassa tai vinossa asennossa.
- Vältä paikkoja, joissa lämpötila ja kosteus vaihtelevat kovin nopeasti. Suojaa kirjoitin auringonpaisteelta, voimakkaalta valolta sekä lämmönlähteiltä.
- Vältä paikkoja, joissa kirjoitin voi joutua alttiiksi iskuille tai tärinälle.

- ❑ Sijoita kirjoitin lähelle seinärasiaa, josta kirjoittimen pistoke on helppo irrottaa.

Huomautus ranskankielisille käyttäjille:

Placez l'imprimante près d'une prise de contact où la fiche peut être débranchée facilement.

Varoitus, Muistutus, Huomautus



Varoituksia täytyy noudattaa tarkoin mahdollisten henkilövahinkojen välttämiseksi.



Muistutukset täytyy huomioida laitevaurioiden välttämiseksi.

Huomautukset sisältävät kirjoittimen käyttöön liittyviä tärkeitä tietoja ja käytännön vinkkejä.

ENERGY STAR toiminta-ajatuksen noudattaminen



Kansainväliseen ENERGY STAR -ohjelmaan osallistuvana yrityksenä EPSON on varmistanut, että tämä tuote täyttää energiansäästön suhteen kansainvälisen ENERGY STAR -ohjelman mukaiset ohjeelliset normit.

Kansainvälinen ENERGY STAR -konttorikoneohjelma on tietokone- ja konttorikoneteollisuuden piiriin muodostettu vapaaehtoinen ryhmittymä, joka pyrkii edistämään energiaa säästävien henkilökohtaisten tietokoneiden, monitorien, kirjoittimien, faksien ja kopiokoneiden käyttöönnottoa energiankehityksestä aiheutuvan ilmansaasteen vähentämiseksi.

Sähköjärjestelmä

	120 V malli	220-240 V malli
Syöttöjännitealue	99 - 132 V	198 - 264 V
Nimellistaajuusalue	50 - 60 Hz	
Syöttötaajuusalue	49.5 - 60.5 Hz	
Nimellisvirta	0,4 A	0,2 A
Virrankulutus	Noin 16 W (ISO 10561 Letter Pattern) Valmiustilassa noin 4,5 W	Noin 16 W (ISO 10561 Letter Pattern) Valmiustilassa noin 5 W

Tämä kirjoitin on tarkoitettu käytettäväksi myös IT-sähköjärjestelmissä, joissa vaihejännite on 220-240 V.

Huom:

Katso kirjoittimen jännite sen takaosassa olevasta tehokilvestä.

Suomi

Turvahyväksynät

Turvastandardit:

Amerikkalainen malli	UL 1950, CSA 22.2 950
Eurooppalainen malli	EN 60950 (VDE)

EMC (sähkömagneettinen yhteensopivuus):

Amerikkalainen malli	FCC osa 15 aliosa B luokka B
Eurooppalainen malli	EN 55022 (CISPR Pub. 22) luokka B EN 50082-1 EN 61000-3-2 EN 61000-3-3

Australialainen malli	AS/NZS 3548 luokka B
-----------------------	----------------------

Kirjoittimen asettelu käyttövalmiiksi

Järjestelmää koskevat vaatimukset

Tätä kirjoitinta käytettäessä tarvitaan Microsoft® Windows® 95, Windows® 98 tai Windows® NT 4.0; sekä suojattu kierretty parijohto.

Tietokoneen on lisäksi täytettävä seuraavat järjestelmää koskevat vaatimukset:

Vähimmäisjärjestelmä:	Suosittelava järjestelmä:
i486/25 MHz suoritin (Windows 95 ja NT 4.0) i486/66 MHz suoritin (Windows 98)	Pentium- tai sitä parempi suoritin
16 MB RAM	vähintään 32 MB RAM (Windows 95 ja 98) vähintään 64 MB RAM (Windows NT 4.0)
10 MB kovalevytilaa (Windows 95 ja 98) 20 MB kovalevytilaa (Windows NT 4.0)	vähintään 50 MB vapaata kovalevytilaa (Windows 95 ja 98) vähintään 100 MB (Windows NT 4.0)
VGA-monitori	VGA- tai parempi monitori





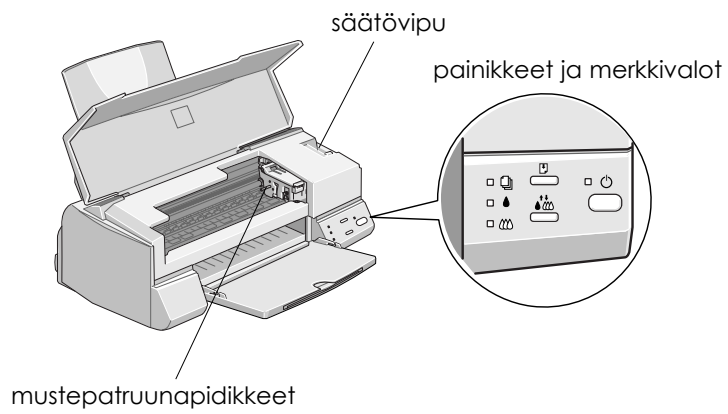
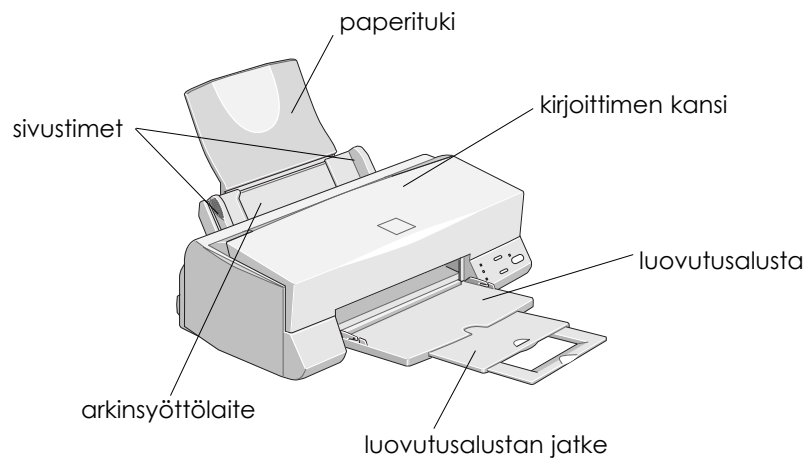

Tietokoneliikkeesi auttaa mielellään järjestelmäsi päivityksessä, jos se ei täytä näitä vaatimuksia.

Suomi

















Kirjoittimen osat ja toiminnot



Painikkeet

Painikkeet	Tehtävä
 Virta	Kytkee ja katkaisee kirjoittimen virran. Tyhjä kirjoittimen muistin painettaessa kahdesti virran ollessa kytkettyä.
 Lataus/Poisto	Lataa tai poistaa paperin painettaessa ja vapautettaessa kahden sekunnin sisällä. Jatkaa tulostusta painettaessa ja vapautettaessa paperi loppu -vian jälkeen.
 Puhdistus	Siirtää kirjoitinpään mustepatruunan vaihtoasentoon painettaessa kolme sekuntia merkkivalon muste loppu  tai  vilkkuessa tai palaessa. Palauttaa kirjoitinpään perusasentoon mustepatruunan vaihdon jälkeen. Puhdistaa kirjoitinpään painettaessa kolme sekuntia merkkivalon muste loppu  tai  ollessa sammuksissa.

Merkkivalot

Merkkivalojen tila	Kirjoittimen toimintatila
 	Kirjoittimen virta on päällä
 	Datan vastaanotto, mustepatruunan vaihto, musteen syöttö tai kirjoitinpään puhdistus.
 	Paperi loppu. Pane paperia arkisyyttölaitteeseen; paina sitten lataus/poisto -painiketta  ja jatka tulostusta.
 	Paperiruuha. Ota kaikki paperi ulos syöttölaitteesta ja sijoita paperi takaisin kirjoittimeen. Jos merkkivalo vilkkuu edelleen, katkaise kirjoittimen virta ja vedä varoen kaikki paperi kirjoittimesta.
 	Muste vähissä. Musta mustepatruuna on melkein tyhjä. Hanki uusi musta mustepatruuna (S020187).
 	Muste loppu. Musta mustepatruuna on tyhjä. Vaihda musta mustepatruuna (S020187) uuteen.
 	Muste vähissä. Värimustepatruuna on melkein tyhjä. Hanki uusi värimustepatruuna (S020191).
 	Muste loppu. Värimustepatruuna on tyhjä. Vaihda värimustepatruuna (S020191) uuteen.

 = päällä

 = vilkkuu

Suomi

Paperituen kiinnitys

Sijoita paperituki alla olevan kuvan osoittamalla tavalla kirjoittimen takaosassa oleviin loviin.

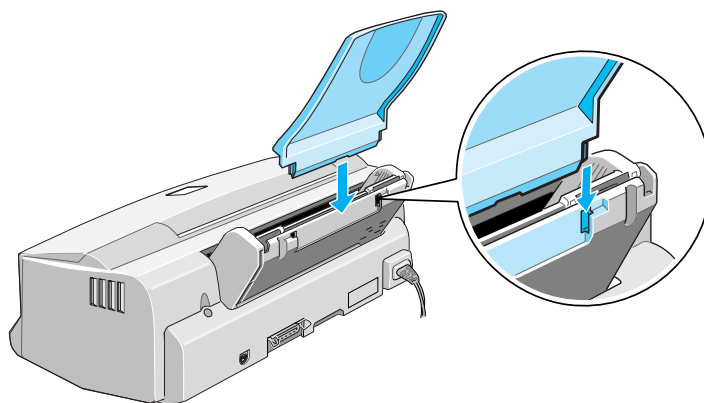

Kirjoittimen kytkentä verkkovirtaan

1. Varmistaudu, että kirjoittimen virta on katkaistu. Virta on pois päältä, kun virtapainike  on koholla käyttöpaneelista.
2. Tarkasta kirjoittimen takaosassa olevasta tehokilvestä, että kirjoittimen vaatima jännite on sama kuin seinärasiasa, johon se on tarkoitus kytkeä. Varmistaudu myös, että liitäntäjohto sopii käytettävään virtalähteeseen.



Muistutus:

Kirjoittimen jännitettä ei voi muuttaa. Jos nimellisjännite ja verkkojännite eivät ole samat, pyydä neuvoa myyjäliikkeeltä. Älä kytke liitäntäjohtoa seinärasiaan.

3. Jos liitäntäjohto ei ole kiinni kirjoittimessa, kytke se kirjoittimen takaosassa olevaan AC-sisäänmenoliittimeen.
4. Kytke liitäntäjohto asianmukaisesti maadoitettuun seinäkoskettimeen.

Mustepatruunoiden sijoitus kirjoittimeen

Ennen mustepatruunoiden asennusta on huomattava seuraavat seikat.



Varoitus:

Mustepatruunat ovat umpioituja kokonaisuuksia. Patruunasta ei normaaliolosuhteissa valu mustetta. Jos mustetta kuitenkin pääsee käsille, ne täytyy pestä hyvin vedellä ja saippualla. Jos sitä pääsee silmiin, silmät täytyy heti huuhtoa vedellä.

Huom:



- Avaa mustepatruunapakkaus vasta, kun sijoitat patruunan kirjoittimeen; muussa tapauksessa muste voi alkaa kuivua.
- Käytä aina usia mustepatruunoita. Jos kirjoittimeen pannaan jo osittain tyhjentynyt mustepatruuna, kirjoitin lähettää epätasua tietoa Status Monitoriin jäljellä olevan musteen määrästä.

Mustepatruunat sijoitetaan paikoilleen seuraavasti:

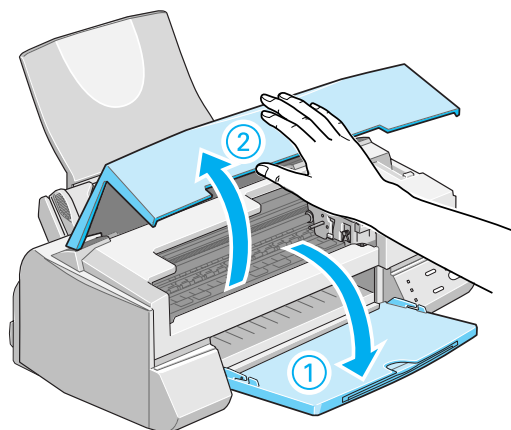
1. Laske luovutusalusta alas; avaa sitten kirjoittimen kansi.



2. Kytke kirjoittimen virta päälle.

Kirjoitinpää siirtyy tällöin hiukan vasemmalle, mikä on mustepatruunan paikalleenpanoasento. Virran merkkivalo  vilkkuu ja merkkivalot muste loppu  ja  syttyvät.

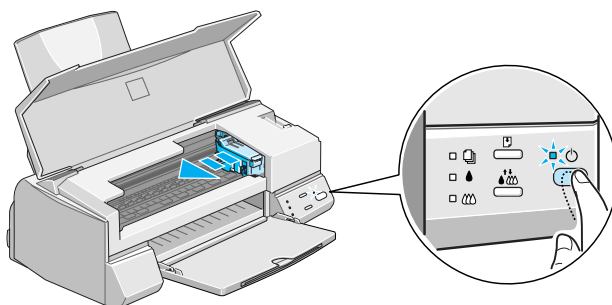

Muistutus:

Kirjoitinpää ei missään tapauksessa pidä yrittää siirtää käsin. Kirjoitin voi silloin vahingoittua.

3. Nosta ylös mustepatruunan pitimet.

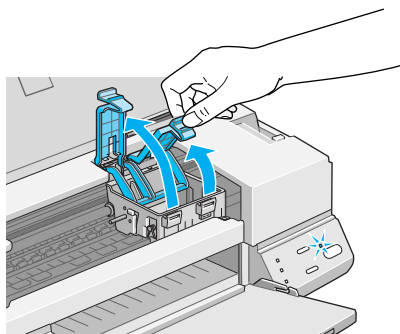

4. Avaa mustepatruunapakkaukset. Irrota sitten kummastakin patruunasta vain keltainen sinettinauha.

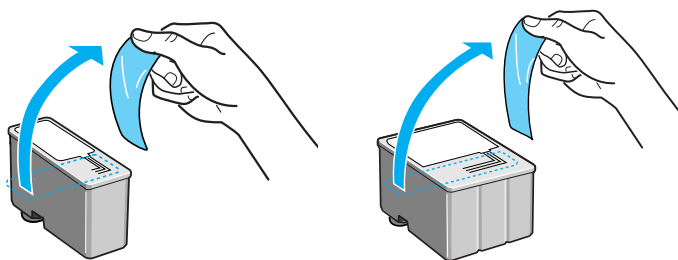

Muistutus:

- Irrota keltaiset sinettinauhat patruunoista ennen asennusta; muussa tapauksessa patruunat voivat tulla käyttökelvottomiksi.
 - Älä irrota liimanauhan sinistä osaa patruunoista; muussa tapauksessa patruunoihin voi syntyä tukos ja kirjoitin ei tulosta.
 - Älä irrota sinettinauhoja patruunoiden alaosasta; muuten niistä voi vuotaa mustetta.
5. Laske patruunat varoen pitimiinsä niin, että niissä olevat tarrat tulevat ylöspäin. Värimustepatruuna, joka on suurempi, pannaan oikealle ja musta vasemmalle puolelle. Älä paina patruunoita kovin voimakkaasti.

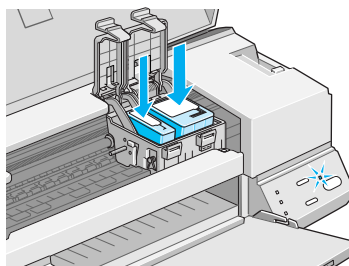

Huom:

Asenna molemmat mustepatruunat. Jos toinen patruuna jätetään asentamatta, kirjoitin ei toimi.

6. Paina mustepatruunoiden pitimiä alaspäin kunnes ne lukittuvat paikoilleen.

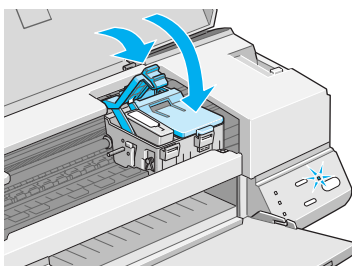

Muistutus:

Kun mustepatruunat on pantu paikoilleen, pidikkeitä ei saa enää avata ennen kuin seuraavan patruunanvaihdon yhteydessä. Muussa tapauksessa patruunat voivat tulla käyttökelvottomiksi.

7. Paina puhdistuspainiketta . Kirjoitin siirtää kirjoitinpään ja alkaa ladata musteensyöttöjärjestelmää.

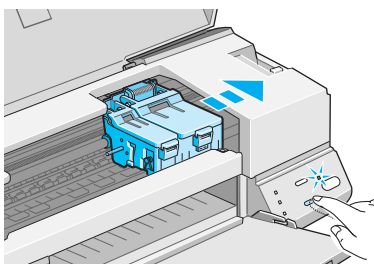

Musteen latausprosessi voi kestää noin yhden minuutin ja sinä aikana virran merkkivalo  vilkkuu ja kirjoittimesta kuuluu erilaisia mekaanisia ääniä. Se on aivan normaalia. Kun musteensyöttöjärjestelmä on ladattu, kirjoitinpää siirtyy takaisin perusasentoon (äärioikealle).



Muistutus:

Älä missään tapauksessa katkaise kirjoittimen virtaa virran merkkivalon  vilkkuessa.

8. Sulje kirjoittimen kansi.

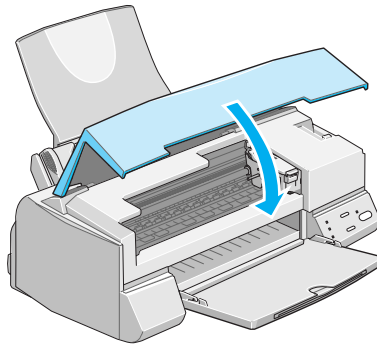

Nyt olet valmis kytkemään kirjoittimen tietokoneeseen. Katso seuraavaa osaa.

Suomi

Kirjoittimen liittäminen PC:hen

Kirjoittimen liittämiseksi tietokoneeseen tarvitaan suojattu kierretty parijohto.

1. Varmistaudu, että kirjoittimen ja tietokoneen virta on katkaistu.
2. Kytke johtoliitin lujasti kirjoittimen laiteliitännän liittimeen. Purista sitten johdonpuristimia vastakkain kunnes ne lukittuvat paikoilleen molemmin puolin. Jos johdossa on maadoitusjohdin, se täytyy kytkeä laiteliitimen alla olevaan maadoitusliittimeen.

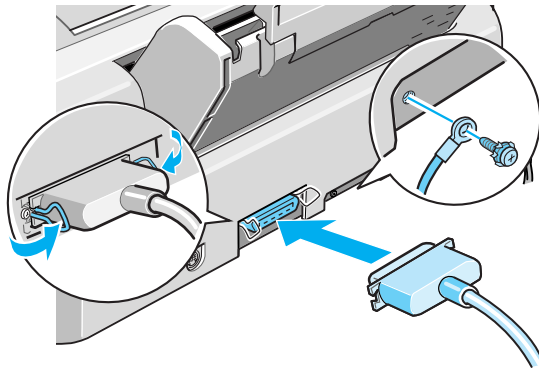

3. Kytke johdon toinen pää tietokoneen rinnakkaisliittimeen. Jos johdon tietokoneen puoleisessa päässä on maadoitusjohdin, se kytketään tietokoneen takana olevaan maadoitusliittimeen.

Siirry sitten seuraavaan osaan, jossa on kirjoitinohjelmiston asennusta koskevat ohjeet. Kirjoitinohjelmisto on asennettava ennen kuin kirjoitinta aletaan käyttää.

Windows-tulostus

Tulostusohjelmisto

Tulostusohjelmistoon kuuluvat tulostinajuri ja tulostinohjelmat. Tulostinajuri tarjoaa laajan asetusvalikoiman, jonka avulla saat tulostimellasi parhaan tuloksen. Tulostinohjelmat auttavat sinua tarkistamaan tulostimen ja pitämään sen huippukunnossa.

Lisätietoja

Tulostinajurin käytöstä kerrotaan osiossa "Tulostinajurin asetusten muuttaminen".

Tulostinohjelmien käytöstä kerrotaan osiossa "Tulostinohjelmien käyttö".

Huom:

Tulostinohjelmiston käytettävissä olevat ominaisuudet riippuvat käyttämästäsi Windows-versiosta.

Näytön opasteet antavat lisätietoja tulostinohjelmistosta. Opasteisiin pääsemisestä kerrotaan osiossa "Tiedonsaanti näytön opasteiden avulla".

Tulostusohjelmiston avaaminen

Voit avata tulostusohjelmiston useimmista Windows-sovelluksista tai Windowsin Start-valikosta (Käynnistä).

Kun avaat ohjelmiston Windows-sovelluksesta, tekemäsi asetukset koskevat vain käyttämäsi sovellusta.

Kun avaat tulostusohjelmiston Start-valikosta, tekemäsi asetukset koskevat kaikkia Windows-sovelluksiasi.

Windows-sovelluksista

Avaa File-valikko (Tiedosto) ja valitse Print (Tulosta) tai Print Setup (Tulostuksen asetus). Tämän jälkeen valitse Printer (Tulostin), Setup (Asetus), Options (Asetukset) tai Properties (Ominaisuudet). (Sovelluksesta riippuen saatat joutua napsauttamaan useita näistä painikkeista.) Näyttöön tulee tulostusohjelmiston ikkuna.

Start-valikosta

1. Napsauta Start (Käynnistä), osoita kohtaa Settings (Asetukset) ja napsauta Printers (Kirjoittimet).
2. Windows 95:ssä ja 98:ssa valitse tulostin ja napsauta File-valikosta (Tiedosto) Properties (Ominaisuudet). Windows NT 4.0:ssa valitse tulostin ja napsauta File-valikosta Document Defaults (Asiakirjan oletustiedot). Näyttöön tulee tulostusohjelmiston ikkuna.

Tulostinajurin asetusten muuttaminen

Tulostusohjelmistossa on seuraavat ajurinasetusvalikot.

Main (Pääasetukset) Mode (Tila)	Media Type (Välinetyyppi), Ink (Muste),
Paper (Paperi)	Paper size (Paperikoko), Copies (Kopiot), Orientation (Suuntaus), Printable Area (Tulostettava alue)
Layout (Ulkoasu)	Reduce/Enlarge (Suurennä/Pienennä), Print Layout (Tulostusulkoasu), Watermark (Vesileima)

Main-valikon Mode-vaihtoehdot on järjestetty siten, että käyttää tulostimen hallinnassa neljää eri tasoa, jotka on kuvattu alla.

Automatic (Automaattinen)	Nopein ja helpoin tapa aloittaa tulostus. Katso osiota "Automatic-tilan käyttö".
PhotoEnhance (Kuvanparannus)	Mahdollistaa useiden erilaisten kuvankorjausasetusten käytön. Katso osiota "PhotoEnhance-tilan käyttö".

Custom (Valikoidut)	Valitse tulostettavaan asiakirjaan sopivat asetukset valmiiden asetusten listasta. Voit lisätä listaan myös omat asetukset. Katso osiota "Custom-tilan käyttö".
Advanced (Kehittyneet)	Mahdollistaa yksityiskohtaisten asetusten räätälöimisen omiin tarpeisiisi sopiviksi. Voit lisätä asetukset myös Custom Settings -listaan (Valikoidut asetukset). Katso osiota "Advanced-tilan käyttö".

Sen lisäksi, että voit tehdä tulostuksen yleiseen laatuun vaikuttavia asetusryhmiä, voit myös muokata tulostustyyliä ja ulkoasua yksityiskohtaisesti käyttämällä Paper- ja Layout-valikkoja (Paperi ja Ulkoasu). Katso osiota "Tulostustyylin muokkaus".

Media Type -asetusten tekeminen

Media Type -asetus (Välinetyyppi) määrää, mitä muita asetuksia on käytettävissä, joten tämä asetus on aina tehtävä ensimmäiseksi.

Valitse Main-valikosta se Media Type -asetus, joka vastaa tulostimeen syöttämäsi paperia. Etsi paperityyppiä alla olevasta listasta, ja valitse vastaava Media Type -asetus (näkyi lihavoituna). Joillekin paperityypeille käyvät useat Media Type -asetukset käyttöoppaassa.

Paperin sijoitus kirjoittimeen

Seuraavassa selostetaan kuinka tavallinen paperi sijoitetaan kirjoittimeen.

Kirjoittimella voi tulostaa myös mustesuihkupaperille, valokuvaatuselle kiiltokalvolle tai -paperille, piirtoheitinkalvolle, kirjekuorille, hakukorteille ja itseliimautuville arkeille. Tarkempia tietoja näiden tulostusmateriaalien käytöstä on suoran opastuksen käyttöoppaan kohdassa "Tulostus erikoispaperilaaduille".

1. Laske luovutusalusta alas ja vedä sen jatke ulos. Siirrä sitten vasemmanpuoleista sivustinta niin, että sivustinten välimatka on hiukan paperin leveyttä suurempi.

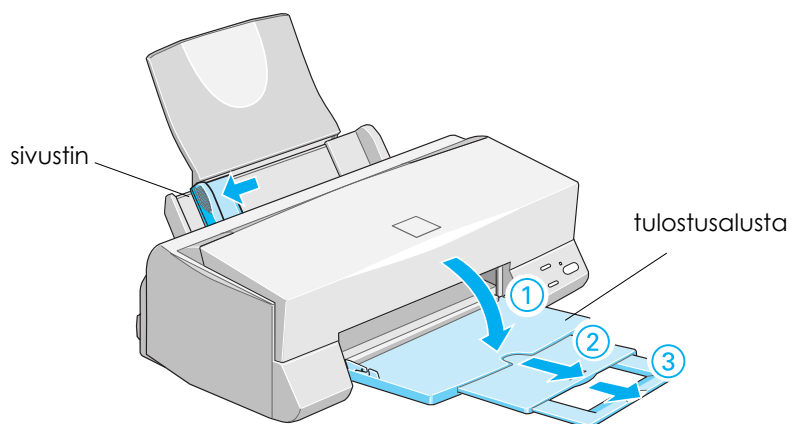

2. Ota pinkka paperia ja lehteile arkkien päitä, niin etteivät ne ole kiinni toisissaan, ja tasaa nippu tasaista pöydänpintaa vasten.

3. Sijoita paperipino kirjoittimeen tulostuspuoli ylöspäin ja paperin oikea reuna arkinsyöttölaitteen oikeaa laitaa vasten. Siirrä sitten vasen sivustin paperin reunaa vasten.

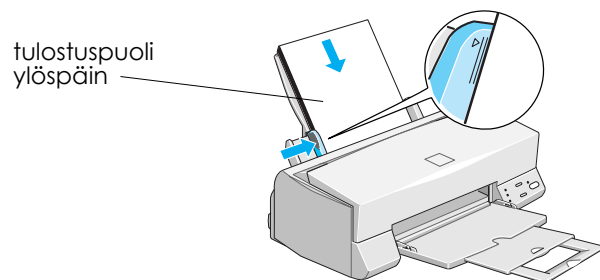

Huom:

- Paperi täytyy aina sijoittaa syöttölaitteeseen lyhyempi reuna edellä.

- Varmistaudu, että paperipino mahtuu sivustimen sisäreunassa olevan nuolimerkin alle.

Ensimmäisen sivun tulostus

Kun paperi on sijoitettu kirjoittimeen, olet valmis tulostamaan ensimmäisen sivun. Varmistaaksesi, että kirjoitin toimii kunnolla, on hyvä tulostaa ensin kirjoitinohjelmiston mukana toimitettu README-tiedosto. README-tiedostossa on kirjoitinohjelmistoa koskevat uusimmat tiedot.

Tulosta README-tiedosto toimimalla seuraavasti:

1. Näpäytä Start, osoita Programs, osoita Epson (Windows 95 ja 98) tai EPSON Printers (Windows NT 4.0) ja näpäytä sen jälkeen EPSON Stylus COLOR 660 Readme.
2. Näpäytä Print tiedostovalikossa (File). Näyttöön ilmaantuu tulostusvalintaikkuna.
3. Varmistaudu, että kirjoittimesi on valittuna, ja näpäytä sitten Properties tai Options. Joskus voi olla tarpeen näpäyttää näitä painikkeita yhdessä. Näyttöön tulee tällöin ajuriasetusikkuna.



4. Näpäytä tarvittaessa otsikkoa **MCin** ja sen jälkeen mitä tahansa tulostusmateriaaliruudussa **Media Type** ja valitse kirjoittimeen panemasi materiaali.
5. Valitse musteasetukseksi **Color**.
6. Varmistaudu, että **Mode-vaihtoehdoksi** on valittu **Automatic**.
Kun valinta on **Automatic**, kirjoitinohjelmisto optimoi muut asetukset tehtyjen **Media Type-** ja **Ink-**asetusten mukaan.
7. Näpäytä **OK** ikkunan alalaidassa. Palaat tällöin tulostuksen valintaikkunaan **Print** (tai vastaavaan valintaikkunaan).
8. Näpäytä **Close**, **OK** tai **Print**, kun haluat aloittaa tulostuksen. Joskus voi olla tarpeen näpäyttää jotakin näiden painikkeiden yhdistelmää.

Asiakirjan tulostuessa näyttöön tulee **EPSON Progress Meter** (Windows 95, 98 ja NT 4.0) josta nähdään tulostuksen kulku ja kirjoittimen tila. Tarkempia tietoja on annettu suoran opastuksen käyttöoppaan kohdassa "**Kirjoittimen tilan tarkistus ja tulostustöiden hallinta**".





Onnittelemme! **EPSON-kirjoittimesi** on nyt aseteltu valmiiksi ja voit alkaa luomaan todella korkeatasoisia tulosteita. Tarkempia tietoja kirjoittimesta on annettu suoran opastuksen käyttöoppaassa. Tarkempia tietoja kirjoitinohjelmistosta on annettu suorassa opastuksessa. Jos halua hankkia itsellesi lisätietoja väritulostuksesta, perehdy suoran opastuksen värioppaaseen.

Suomi

Mustepatruunoiden vaihto

Kirjoittimen merkkivalot ilmoittavat milloin on hankittava uusi mustepatruuna ja milloin tyhjä mustepatruuna täytyy vaihtaa uuteen.

Alla olevassa taulukossa on esitetty merkkivalojen eri toimintatilat sekä toimenpiteet, joihin niiden perusteella on ryhdyttävä.

Merkkivalot	Toimenpiteet
	Hanki uusi musta mustepatruuna (S020187).
	Vaihda tyhjä musta mustepatruuna uuteen.
	Hanki uusi värimustepatruuna (S020191).
	Vaihda tyhjä värimustepatruuna uuteen.

■ = päällä

□ = vilkkuu







Muistutus:

- EPSON suosittaa vain alkuperäisten EPSON-mustepatruunoiden käyttöä. Muuta kuin EPSON-valmistetta olevat tuotteet voivat vahingoittaa kirjoitinta; EPSON-takuu ei kata tällaisia vahinkoja.
- Jätä vanha mustepatruuna paikalleen kirjoittimeen kunnes olet valmis panemaan uuden mustepatruunan sen tilalle. Muussa tapauksessa kirjoitinpäähän suuttimissa vielä oleva muste voi alkaa kuivua.

Huom:

Kun muste loppuu, et voi jatkaa tulostusta ennen kuin olet vaihtanut patruunan uuteen huolimatta siitä, että toisessa mustepatruunassa on vielä mustetta jäljellä.

Kun haluat vaihtaa mustepatruunan, toimi seuraavasti:

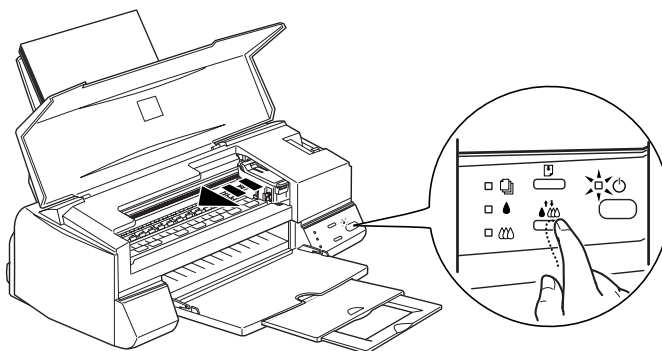

1. Varmistaudu, että kirjoitin on päällä. Virran merkkivalon  pitäisi palaa, mutta ei vilkkua. (Selvitä merkkivalojen musta muste loppu  ja värimuste loppu  perusteella kumpi mustepatruunoista täytyy vaihtaa.)
2. Laske kirjoittimen etupuolella oleva luovutusalusta alas ja avaa sitten kirjoittimen kansi.
3. Pidä puhdistuspainiketta  painettuna kolme sekuntia kunnes kirjoitinpää siirtyy vasemmalle mustepatruunan vaihtoasentoon ja virran merkkivalo  alkaa vilkkua.



Muistutus:

Kirjoitinpäättä ei missään tapauksessa pidä yrittää siirtää käsin. Se on aina siirrettävä painamalla puhdistuspainiketta  muuten kirjoitin voi vahingoittua.

Huom:

Jos painat puhdistuspainiketta  kolme sekuntia, kun merkkivalot muste loppu  ja  ovat sammuksissa, kirjoitin alkaa puhdistaa kirjoitinpäättä.

Suomi

4. Nosta vaihdettavan mustepatruunan pidin niin pitkälle ylös kuin se menee. Mustepatruuna nousee osittain ulos pitimestä.

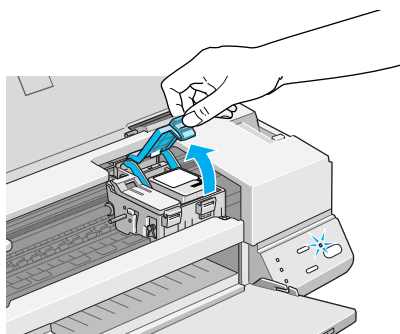

Kuva esittää värimustepatruunan vaihtoa. Mustaa patruunaa vaihdettaessa nostetaan vain pienempi pidin vasemmalla.



Muistutus:

Kun mustepatruunan pidin avataan, patruuna tulee käyttökelvottomaksi eikä sitä voi panna takaisin paikalleen, vaikka siinä olisikin vielä mustetta.

5. Ota mustepatruuna ulos kirjoittimesta ja hävitä se asianmukaisella tavalla. Älä yritä hajottaa käytettyä patruunaa osiin tai täyttää sitä uudelleen.



Varoitus:

Jos mustetta pääsee käsille, ne täytyy pestä hyvin vedellä ja saippualla. Jos sitä pääsee silmiin, silmät täytyy heti huuhtoa vedellä.

6. Poista mustepatruuna sen suojana olevasta pussista. Irrota sitten patruunasta pelkästään keltainen sinettinauha.

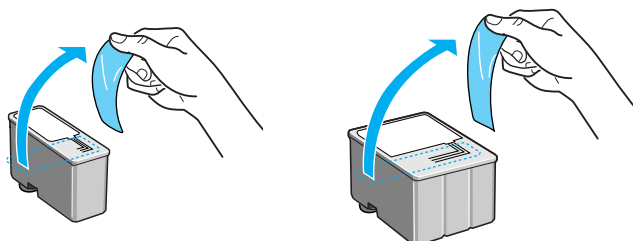

Muistutus:

- Keltainen sinettinauha täytyy ehdottomasti poistaa patruunasta. Jos sinetti on vielä paikallaan patruunassa, kun se pannaan kirjoittimeen, patruuna tulee käyttökelvottomaksi.
 - Älä irrota sinettinauhan sinistä osaa patruunan yläosasta; muuten patruunaan voi syntyä tukos eikä kirjoitin pysty tulostamaan.
 - Älä irrota sinettinauhaa patruunan alaosasta, muuten siitä voi vuotaa mustetta.
7. Laske mustepatruuna varoen pitimeensä niin, että patruunassa oleva tarra tulee ylöspäin. Älä paina patruunaa kovin voimakkaasti.

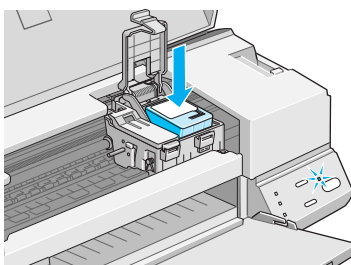

8. Paina kirjoittimen pidintä alaspäin kunnes se lukittuu paikalleen.

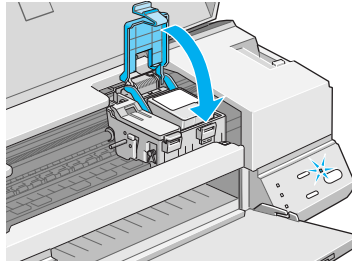



Kuva esittää värimustepatruunan vaihtoa. Mustaa patruunaa vaihdettaessa lasketaan vain pienempi pidin vasemmalla.



Muistutus:

Kun mustepatruunat on pantu paikoilleen, pidikkeitä ei saa enää avata ennen kuin seuraavan patruunanvaihdon yhteydessä. Muussa tapauksessa patruunat voivat tulla käyttökelvottomiksi.

9. Paina puhdistuspainiketta . Kirjoitin siirtää kirjoitinpään ja alkaa ladata musteensyöttöjärjestelmää. Lataus kestää noin yhden minuutin. Kun musteen lataus on suoritettu, kirjoitin palauttaa kirjoitinpään perusasentoon ja virran merkkivalo  lakkaa vilkkumasta.

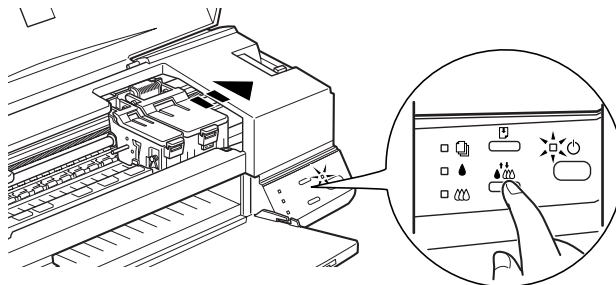



Muistutus:



Virran merkkivalo  vilkkuu jatkuvasti kirjoittimen suorittaessa musteen latausta. Älä missään tapauksessa katkaise kirjoittimen virtaa virran merkkivalon vilkkuessa, koska silloin musteen lataus voi jäädä suorittamatta loppuun.

10. Sulje kirjoittimen kansi.

Käytetyn tai vioittuneen mustepatruunan vaihto

Tietyissä tilanteissa voit joutua vaihtamaan mustepatruunan jo ennen kuin se on tyhjä. Jos esimerkiksi tulostuslaatu pysyy huonona, vaikka olet puhdistanut ja kohdistanut kirjoitinpäähän useita kertoja, silloin on ilmeistä, että toinen tai molemmat mustepatruunat ovat liian vanhoja tai jollain lailla viallisia ja ne täytyy vaihtaa uusiin.



Kun haluat vaihtaa mustepatruunan ennen kuin merkkivalo muste loppu  tai  alkaa vilkkua, toimi seuraavasti:

Jos merkkivalo muste loppu  tai  vilkkuu tai palaa, vaihda tyhjä mustepatruuna kohdassa "Tyhjän mustepatruunan vaihto" selvitettyllä tavalla.



Muistutus:

- Kun mustepatruuna kerran poistetaan, mustepatruuna tulee käyttökelvottomaksi eikä sitä voi panna takaisin paikalleen, vaikka siinä olisikin vielä mustetta.*
 - Jätä vanha mustepatruuna paikalleen kirjoittimeen kunnes olet valmis vaihtamaan sen uuteen.*
1. Varmistaudu, että kirjoitin on päällä. Virran merkkivalon  pitäisi palaa, mutta ei vilkkua.
 2. Laske luovutuslusta alas ja avaa kirjoittimen kansi.

3. Pidä lataus/poisto -painiketta  painettuna kolme sekuntia kunnes kirjoitinpää siirtyy mustepatruunan vaihtoasentoon. Virran merkkivalo  alkaa vilkkua.

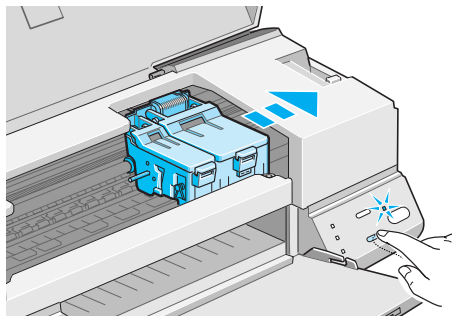

4. Nosta kyseisen mustepatruunan pidin ylös. Hävitä tyhjä mustepatruuna asianmukaisella tavalla.
5. Irrota keltainen tiivistenauha uudesta patruunasta ja laske patruuna varoen pitimeensä. Älä paina patruunaa kovin voimakkaasti.
6. Paina kirjoittimen pidintä alaspäin kunnes se lukittuu paikalleen.





Muistutus:

Kun mustepatruunat on pantu paikoilleen, pidikkeitä ei saa enää avata ennen kuin seuraavan patruunanvaihdon yhteydessä. Muussa tapauksessa patruunat voivat tulla käyttökelvottomiksi.

7. Paina lataus/poisto -painiketta  uudelleen. Kirjoitin siirtää kirjoitinpään takaisin perusasentoon ja lataa musteensyöttöjärjestelmän.



Muistutus:

Virran merkkivalo  vilkkuu jatkuvasti kirjoittimen suorittaessa musteen latausta. Älä missään tapauksessa katkaise kirjoittimen virtaa virran merkkivalon  vilkkuessa, koska silloin musteen lataus voi jäädä suorittamatta loppuun.

Tulostinohjelmien käyttö

EPSON-tulostinohjelmilla voit tarkistaa tulostimen senhetkisen tilan ja tehdä joitain tulostimen ylläpitotoimintoja koneesi näytöllä.

Pääset käyttämään ohjelmia napsauttamalla tulostusohjelmiston ikkunassa ensin Utility-painiketta (Ohjelma) ja sitten sen ohjelman painiketta, jota haluat käyttää. Tulostusohjelmiston avaamisesta on tietoja osiossa "Tulostusohjelmiston avaaminen".

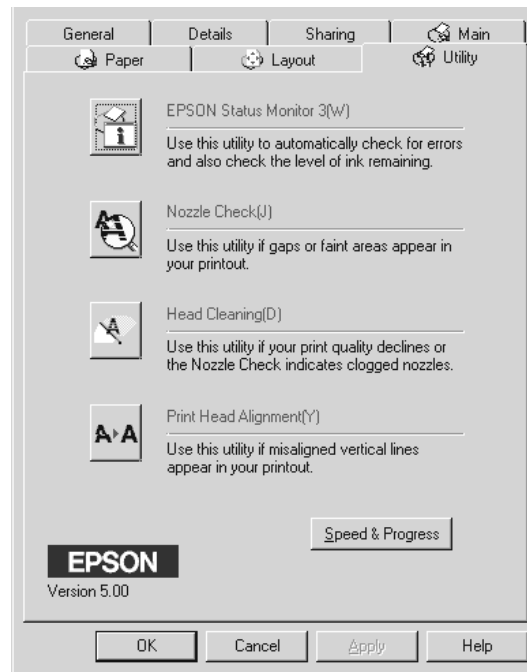

Huom:

- Ohjelman nimen perässä sulkeissa oleva kirjain ilmaisee ohjelman pikanäppäimen. Voit avata ohjelman painamalla Alt-näppäintä ja kyseistä kirjainnäppäintä.

- Älä käytä ohjelmia *Nozzle Check (Suutinten tarkistus)*, *Head Cleaning (Kirjoituspäiden puhdistus)* ja *Print Head Alignment (Kirjoituspäiden kohdistus)* sellaisiin tulostimiin, jotka on liitetty koneeseesi verkon välityksellä.
- Älä käytä ohjelmia *Nozzle Check (Suutinten tarkistus)*, *Head Cleaning (Kirjoituspäiden puhdistus)* ja *Print Head Alignment (Kirjoituspäiden kohdistus)*, kun tulostus on käynnissä – muuten tuloste voi vaurioitua.

Status Monitor 3 (Tilantarkkailu 3)

Antaa tietoja tulostimen tilasta, kuten jäljellä olevan musteen määrästä, ja tarkistaa tulostusvirheet.

Tämä ohjelma on käytettävissä vain, kun:

- Tulostin on kytketty suoraan isäntäkoneeseen rinnakkaisportin [LPT1] välityksellä, ja
- Järjestelmäsi kokoonpano sallii kaksisuuntaiset yhteydet.

Speed & Progress (Nopeus ja edistyminen)

Tällä ominaisuudella voit tehdä tulostuksen nopeuteen ja edistymiseen liittyviä asetuksia.

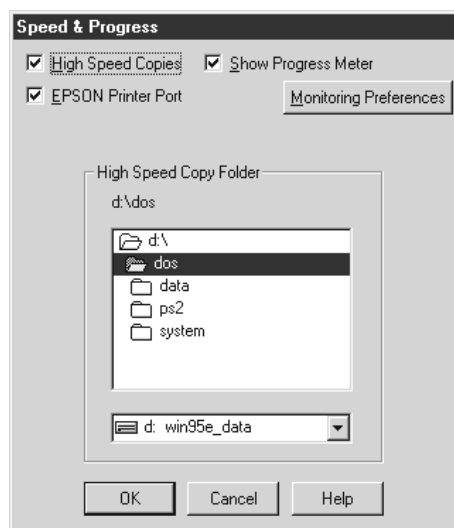

High Speed Copies (Nopeat kopiot)

Jos haluat tulostaa nopeasti useita kopioita asiakirjastasi, valitse High Speed Copies.

Show Progress Meter (Näytä edistyminen)

Jos haluat tarkkailla tulostuksesi edistymistä, valitse Show Progress Meter.

EPSON Printer Port (EPSON-tulostinportti – vain Windows 95 ja 98)

Jos haluat nopeuttaa tiedonsiirtoa EPSON-tulostimiin, valitse EPSON Printer Port.

Jos koneesi tukee ECP-tilaa, nopeuta tulostusta ottamalla käyttöön DMA-siirto.

Katso lisätietoja osiosta "Speed & Progress -ominaisuuden käyttö".

Huolto



Kirjoitinpään suutinten tarkastus

Jos toteat, että tulostusjälki on yhtäkkiä kovin vaalea tai tulosteesta puuttuu pisteitä, voit ehkä korjata nämä viat tarkastamalla kirjoitinpään suuttimet.

Voit tarkastaa kirjoitinpään suuttimet suoraan tietokoneelta kirjoitinohjelmistoon kuuluvalla Nozzle Check -lisäohjelmalla taikka itse kirjoittimelta sen käyttöpaneelin painikkeilla.

Huom:

Älä käynnistä Nozzle Check -lisäohjelmaa tulostuksen aikana, koska tuloste voi silloin tahriutua.

1. Pidä lataus/poisto -painiketta  painettuna ja kytke kirjoittimeen virta painamalla virtapainiketta  . Vapauta sitten molemmat painikkeet.

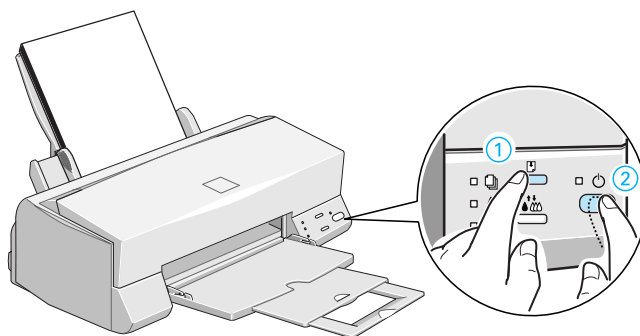

Kirjoitin tulostaa toimivuustarkastussivun sekä kirjoittimen ROM-versiotiedot, musteenlaskijakoodin ja suuttimien tarkastuskuvion. Alla on tyyppiesimerkki tästä tulosteesta:

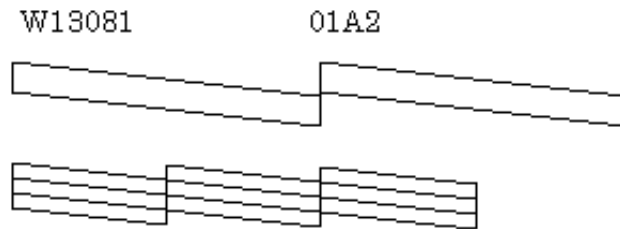

Yllä oleva malliesimerkki on mustavalkoinen, mutta todellisuudessa tarkastuskuvio tulostuu täysvärisenä (CMYK).

2. Katkaise kirjoittimen virta painamalla virtapainiketta  sen jälkeen, kun se on tulostanut suuttimien tarkastuskuvion.





Jos suuttimien tarkastussivu ei tulostu riittävän hyvin (jos esimerkiksi jokin osa tulostetuista riveistä puuttuu), silloin vika on kirjoittimessa. Syynä voi olla tukkoinen mustesuutin tai kirjoitinpään virhesuuntaus. Kirjoitinpään puhdistusta on käsitelty seuraavassa kohdassa. Tiedot kirjoitinpään suuntauksesta on annettu kohdassa "Kirjoitinpään suuntaus" sivulla 37.

Kirjoitinpään puhdistus



Jos toteat, että tulostusjälki on yhtäkkiä kovin vaalea tai että tulosteesta puuttuu pisteitä, vian saa todennäköisesti korjattua puhdistamalla kirjoitinpään, niin että suuttimet toimittavat mustetta vaaditulla tavalla.

Kirjoitinpään voi puhdistaa suoraan tietokoneelta käyttäen kirjoitinohjelmistoon kuuluvaa Head Cleaning -lisäohjelmaa taikka itse kirjoittimelta käyttöpaneelin painikkeilla.

Huom:

- Kirjoitinpään puhdistukseen käytetään sekä värillistä että mustaa mustetta. Puhdistus on sen vuoksi paras suorittaa vasta kun tulostuslaatu alkaa heiketä, niin ettei mustetta kulu turhaan.
 - Kirjoitinpään puhdistustarpeesta varmistaudutaan suuttimet tarkastavalla lisäohjelmalla Nozzle Check. Siten säästyy mustetta.
 - Kun merkkivalo muste loppu  tai  vilkkuu tai palaa, kirjoitinpää ei voi puhdistaa. Vaihda ensin kysymyksessä oleva mustepatruuna uuteen.
 - Lisäohjelmia Head Cleaning ja Nozzle Check ei saa käynnistää tulostuksen aikana; muuten tuloste menee pilalle.
1. Varmistaudu, että virran merkkivalo  palaa ja että molemmat merkkivalot muste loppu  ja  ovat sammuksissa.

Huom:

Kun merkkivalo muste loppu  tai  vilkkuu tai palaa, kirjoitinpää ei voi puhdistaa, vaan tämä toimenpide käynnistää mustepatruunan vaihdon. Jos et kuitenkaan halua juuri tällä hetkellä vaihtaa mustepatruunaa, paina puhdistuspainiketta ; kirjoitinpää palaa perusasentoon.

2. Pidä puhdistuspainiketta  painettuna kolme sekuntia.

Kirjoitin alkaa puhdistaa kirjoitinpää ja virran merkkivalo  alkaa vilkkua. Kirjoitinpään puhdistus kestää noin yhden minuutin.



Muistutus:

Älä missään tapauksessa katkaise kirjoittimen virtaa, kun virran merkkivalo  vilkkuu. Kirjoitin voi silloin vioittua.

3. Kun virran merkkivalo  lakkaa vilkkumasta, tulosta muutama rivi asiakirjasta voidaksesi olla varma, että kirjoitinpää on puhdas ja että puhdistusjakso päättyy.

Jos tulostuslaatu ei vielä neljän tai viiden puhdistuskerran jälkeen osoita merkkejä paranemisesta, silloin on ilmeistä, että toinen tai molemmat mustepatruunat ovat liian vanhoja tai jollain lailla vioittuneita, ja ne täytyy vaihtaa uusiin. Kun joudut vaihtamaan mustepatruunan ennen kuin se on tyhjä, katso suoran opastuksen käyttöoppaan kohtaa "Käytetyn tai vioittuneen mustepatruunan vaihto".

Jos tulostuslaatu ei parane mustepatruunat vaihtamallaakaan, ota yhteys myyjäliikkeeseen.

Kirjoitinpään suuntaus

Jos pystyviivojen suuntauksessa todetaan vikaa, sen voi todennäköisesti korjata tietokoneelta kirjoitinohjelmistoon kuuluvalla Print Head Alignment -lisäohjelmalla.

Huom:

Kirjoitinpään suuntausohjelmaa Print Head Alignment ei saa käynnistää tulostuksen aikana; muuten tuloste menee pilalle.

1. Varmistaudu, että arkinsyöttölaitteessa on paperia.



Muistutus:



Käytettävän paperin on oltava leveydeltään vähintään 210 mm; esim. A4-paperia, joka sijoitetaan syöttölaitteeseen lyhyt reuna edellä. Muussa tapauksessa kirjoitinpää suihkuttaa mustetta suoraan telalle.

2. Hakeudu kirjoitinohjelmistovalikkoon. Jos tarvitset ohjeita, katso suoran opastuksen käyttöoppaan kohtaa "Kirjoitinohjelmistoon pääsy".
3. Näpäytä otsikkoa Utility ja näpäytä sitten painiketta Print Head Alignment.
4. Suuntaa kirjoitinpää noudattaen näyttöön tulevia kehoitteita.

Vianetsintä

Vikojen merkkivalot

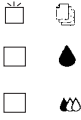
Monet kirjoittimen tavallisimmista vioista voidaan määrittää kirjoittimen käyttöpaneelin merkkivalojen avulla. Jos kirjoitin lakkaa toimimasta ja merkkivalot palavat tai vilkkuvat, vika on mahdollista määrittää alla olevassa taulukossa annettujen, eri merkkivaloyhdistelmiä koskevien tietojen nojalla; sen jälkeen suoritetaan ohjeen mukainen korjaustoimenpide.

Merkkivalot	Vika ja korjaustoimenpide	
	Paperi loppu	
	Kirjoittimeen ei ole pantu paperia.	Pane paperia arkinsyöttölaitteeseen; paina sitten lataus/poisto -painiketta [F], niin että tämä merkkivalo sammuu. Kirjoitin jatkaa tällöin tulostusta.
	Paperia ei ole sijoitettu oikein.	Poista paperi ja sijoita se takaisin kirjoittimeen; paina sitten lataus/poisto -painiketta [F], niin että tämä merkkivalo sammuu.
	Paperiruuha	
	Paperi on ruuhkautunut kirjoittimeen.	Ota kaikki paperi ulos syöttölaitteesta ja sijoita paperi takaisin kirjoittimeen; paina sitten lataus/poisto -painiketta [F], niin että tämä merkkivalo sammuu. Jos merkkivalo vilkkuu yhä, katkaise kirjoittimen virta ja vedä varoen kaikki paperi kirjoittimesta. Jos se repeilee ja kirjoittimen sisään jää paperinpalaja, avaa kirjoittimen kansi ja poista paperinpalat. Kytke kirjoittimen virta päälle ja yritä uudelleen.
	Muste vähissä (musta mustepatruuna)	
	Hanki uusi musta mustepatruuna (S020187)	Musta mustepatruuna on melkein tyhjä.

■ ●	Muste loppu (musta mustepatruuna)	
	Musta mustepatruuna on tyhjä.	Vaihda musta mustepatruuna (S020187) uuteen. Katso kohtaa "Mustepatruunoiden vaihto" sivulla 24.
☐ ●	Muste vähissä (värimustepatruuna)	
	Värimustepatruuna on melkein tyhjä.	Hanki uusi värimustepatruuna (S020191).
■ ●	Muste loppu (värimustepatruuna)	
	Värimustepatruuna on tyhjä.	Vaihda värimustepatruuna (S020191) uuteen. Katso kohtaa "Mustepatruunoiden vaihto" sivulla 24.
☐ ● ☐ ● ■ ● ■ ●	Vika kirjoittimen kelkassa	
	Kirjoitinpään kelkka on tarttunut kiinni ruuhkautuneeseen paperiin tai muuhun vieraaseen materiaaliin eikä pääse palautumaan perusasentoon.	1. Katkaise kirjoittimen virta. Kytke virta uudelleen muutaman sekunnin kuluttua. Kirjoitin poistaa ruuhkautuneen paperin. 2. Jos ruuhkautunut paperi ei poistu, katkaise kirjoittimen virta. Avaa kirjoittimen kansi ja poista kaikki paperi käsin paperiradalta. Jos vika ei korjaudu, ota yhteys myyjäliikkeeseen.
☐ ● ☐ ● ☐ ● ☐ ●	Kirjoittimessa tuntematon vika.	
	Kirjoittimeen on tullut jokin tuntematon vika.	Katkaise kirjoittimen virta ja kytke se uudelleen muutaman sekunnin kuluttua. Jos vika ei korjaudu, ota yhteys myyjäliikkeeseen.

■ = päällä

☐ = pois

☐ = vilkkuu

Suomi

Mistä saan apua

Jos kirjoittimesi ei toimi kunnolla etkä onnistu korjaamaan vikaa kirjoitinta koskevassa aineistossa annettujen vianetsintäohjeiden, pyydä neuvoa asiakastukiosastolta.

Me pystymme ratkaisemaan pulmasi paljon nopeammin, jos annat meille seuraavassa mainitut tarkat tiedot.

Kirjoittimen valmistenumero
(valmistenumerotarra on kirjoittimen takaosassa)

Kirjoittimen malli

Tietokoneesi merkki ja malli

Kirjoitinohjelmistoversio
(näpäytä ABOUT kirjoitinajurin päävalikossa)

Käyttämäsi Windows-versio

Ohjelmasovellukset joita yleensä käytät kirjoittimesi yhteydessä

Pohjoismaisille käyttäjille

World Wide Web

Jos voit liittyä Internetiin ja sinulla on käytettävissäsi selaustoiminto Web Browser, pääset meidän Web-sivullemme, jonka osoite on: <http://www.epson.com>. Näin saat tietoja EPSONin uusimmista tuotteista, ohjelma-ajureista, käyttäjille tarjolla olevasta suorasta opastuksesta sekä vastaukset kaikkiin yleisimmin esitettäviin kysymyksiin.

Lisävarusteet ja kulutustarvikkeet

Liitäntäkaapelit

Voit käyttää mitä tahansa liitäntäkaapelia, joka täyttää alla mainitut vaatimukset. Mahdolliset lisävaatimukset on annettu tietokoneesi opaskirjassa.

Rinnakkaisliitäntäkaapeli (suojattu) C83602* tietokoneesta (25-napainen D-SUB) kirjoittimeen (36-napainen Amphenol 57 Series)

Huom:

Tähti (*) tarkoittaa tuotenumeron viimeistä numeromerkkiä, joka vaihtelee riippuen siitä mistä maasta on kysymys.

Mustepatruunat

Musta mustepatruuna S020187

Värimustepatruuna S020191

EPSONin erikoistulostusmateriaalit

Kirjoittimessa voi menestyksellä käyttää useimpia tavallisia paperilaatuja. Erittäin korkealuokkaisten tulostusvaatimusten täyttämiseksi EPSONilla on nimenomaan mustesuihkukirjoittimiin tarkoitettuja paperilaatuja.

EPSON korkealuokkainen, yksivärinen mustesuihkupaperi	S041214
EPSON 360 dpi mustesuihkupaperi (A4)	S041059 S041025
EPSON 360 dpi mustesuihkupaperi (kirje)	S041060 S041028
EPSON valokuvaalaatuinen mustesuihkupaperi (A4)	S041061 S041026
EPSON valokuvaalaatuinen mustesuihkupaperi (kirje)	S041062 S041029
EPSON valokuvaalaatuinen mustesuihkupaperi (juridiset asiakirjat)	S041067 S041048
EPSON valokuvaalaatuinen mustesuihkukartonki (A6)	S041054

Suomi

EPSON valokuvalaatuinen mustesuihkukartonki (5 x 8 tuumaa)	S041121
EPSON valokuvalaatuinen mustesuihkukartonki (10 x 8 tuumaa)	S041122
EPSON valokuvalaatuinen itseliimautuva arkki (A4)	S041106
EPSON mustesuihkukirjelippuset (A6) (kirjekuorineen)	S041147
EPSON mustesuihkutervehdyskortit (5 x 8 tuumaa) (kirjekuorineen)	S041148
EPSON mustesuihkutervehdyskortit (8 x 10 tuumaa) (kirjekuorineen)	S041149
EPSON valokuvalaatuinen kiiltävä kalvo (A4)	S041071
EPSON valokuvalaatuinen kiiltävä kalvo (kirje)	S041072
EPSON valokuvalaatuinen kiiltävä kalvo (A6)	S041107
EPSON valokuvalaatuinen kiiltopaperi (A4)	S041126
EPSON valokuvalaatuinen kiiltopaperi (kirje)	S041124
EPSON mustesuihkukuultopaperit (A4)	S041063
EPSON mustesuihkukuultopaperit (kirje)	S041064
EPSON valokuvapaperi (A4)	S041140
EPSON valokuvapaperi (kirje)	S041141
EPSON valokuvapaperi (4 x 6 tuumaa)	S041134
EPSON valokuvatarrat (A6)	S041144
EPSON panoraamavalokuvapaperi (210 x 594 mm)	S041145
EPSON kiinnisilitettävä, kylmänä irtoava siirtokuvapaperi (A4)	S041154
EPSON kiinnisilitettävä, kylmänä irtoava siirtokuvapaperi (kirje)	S041155 S041153
EPSON mattapaperi painava (A4)	S041256 S041258 S041259
EPSON mattapaperi painava (kirje)	S041257

Huom:

Erikoismateriaalien saatavuus vaihtelee eri maiden välillä.