

**EPSON®**

# Multimedia Storage Viewer P-2000

Norsk

**Brukerhåndbok**

Med enerett. Ingen deler av denne publikasjonen må kopieres, lagres i et innhentingssystem, eller i noen form eller på noen måte overføres elektronisk, mekanisk, ved fotokopiering, opptak eller annet, uten skriftlig forhåndstillatelse fra Seiko Epson Corporation. Denne informasjonen er utformet for bruk bare sammen med dette Epson-produktet. Epson er ikke ansvarlig for bruk av denne informasjonen på andre produkter.

Hverken Seiko Epson Corporation eller dets datterselskaper er ansvarlig overfor kjøperen av dette produktet eller tredjeparter når det gjelder skader, tap, kostnader eller utgifter som kjøperen eller tredjeparter har pådratt seg som følge av uhell, feilbruk eller misbruk av dette produktet eller uautoriserte modifikasjoner, reparasjoner eller endringer i dette produktet, eller (bortsett fra i USA) ved å ikke følge bruks- og vedlikeholdsanvisningene fra Seiko Epson Corporation.

Seiko Epson Corporation skal ikke holdes ansvarlig for eventuelle skader eller problemer som oppstår som følge av bruk av annet tilbehør eller forbruksprodukter enn de som er tiltenkt som originale EPSON-produkter eller EPSON-godkjente produkter av Seiko Epson Corporation.

Seiko Epson Corporation er ikke ansvarlig for skader som skyldes elektromagnetisk støy fra bruk av andre grensesnittkabler enn de som er merket som Epson Approved Products av Seiko Epson Corporation.

EPSON<sup>®</sup> er et registrert varemerke og EPSON Stylus<sup>™</sup> er et varemerke som tilhører Seiko Epson Corporation.

Copyright 2002 Seiko Epson Corporation. Med enerett. USB DIRECT-PRINT<sup>™</sup> er et varemerke som tilhører Seiko Epson Corporation. USB DIRECT-PRINT-logoen er et varemerke som tilhører Seiko Epson Corporation.

Microsoft<sup>®</sup> og Windows<sup>®</sup> er registrerte varemerker som tilhører Microsoft Corporation.

Apple<sup>®</sup> og Macintosh<sup>®</sup> er registrerte varemerker som tilhører Apple Computer, Inc.

SD<sup>™</sup> er et varemerke.

QuickTime og QuickTime-logoen er lisensierte varemerker. QuickTime-logoen er registrert i USA og andre land.

**Generell merknad:** Andre produktnavn som her er brukt, er kun medtatt for identifikasjonsformål, og kan være varemerker for de respektive eierne. Epson frasier seg alle rettigheter til disse varemerkene.

Copyright © 2004 fra Seiko Epson Corporation, Nagano, Japan

---

# Innholdsfortegnelse

## Kapittel 1 **Introduksjon**

---

Hovedfunksjoner .....	6
Viktige sikkerhetsinstruksjoner .....	7
Advarsler, forsiktighetsregler, og merknader .....	7
Bruk av P-2000 .....	7
Når du bruker batteriet .....	8
Oppbevare batteriene .....	9
Kvitte seg med batteriene .....	9
Ved bruk av vekselstrømsadapter .....	10
Når du bruker et minnekort .....	12
Når du bruker LCD-panelet .....	12
Oppbevaring, vedlikehold eller transport av P-2000 .....	12
Sikkerhetsinformasjon som gjelder brukere i England .....	13
For brukere i Storbritannia, Hong Kong og Singapore .....	13

## Kapittel 2 **Komme i gang**

---

Pakke ut P-2000. ....	14
Deler .....	15
Oppsett av P-2000. ....	17

Lade batteriet .....	17
Slå på strømmen .....	20
Slå av strømmen .....	21
Operasjoner hvor du holder inne knappene .....	22
Bruk av Home-skjermen .....	22
Om stativet .....	23

## Kapittel 3 **Bruke minnekort**

---

Sette inn og ta ut et minnekort .....	24
Tilgjengelige minnekort .....	24
Sette et minnekort inn i CF kortsporet .....	25
Ta et minnekort ut av CF kortsporet .....	25
Sette et minnekort inn i SD-kortsporet .....	26
Ta et minnekort ut av SD kortsporet .....	26
Kopiere data fra et minnekort til P-2000 .....	27

## Kapittel 4 **Vise og spille data**

---

Vise bilder. ....	29
Bilddata som er tilgjengelig .....	29
Hvordan man ser skjermen .....	30
Vise bilder. ....	31

Vise bilder som en lysbildefremvisning . . . . .	34
Spille videoer/lyd . . . . .	35
Video/lyddata som er tilgjengelig . . . . .	35
Spille videoer/lyd med P-2000 . . . . .	36
Bruke knapper mens du spiller videoer/lyd . . . . .	37

### *Kapittel 5 Behandle data*

---

Bruke Albums . . . . .	38
Om mappen PC_DATA . . . . .	38
Kopiere favorittdataene til et album . . . . .	39
Opprette et nytt album . . . . .	41
Endre navnet på et album . . . . .	42
Slette et album . . . . .	43
Stille inn en albumsnarvei . . . . .	44
Slette data . . . . .	45
Beskytte data . . . . .	47
Stille inn et album/mappe miniatyrbilde . . . . .	47
Bruke hurtigmenyen . . . . .	48
Tilgjengelige innstillinger i hurtigmenyen . . . . .	48

### *Kapittel 6 Direkteutskrift*

---

Klargjøre for utskrift . . . . .	50
Skrivere som støttes . . . . .	50
Tilgjengelige papirtyper . . . . .	50
Koble P-2000 til en skriver . . . . .	50
Skrive ut bilder . . . . .	52

Skriverinnstillinger . . . . .	53
Velge antall utskrifter . . . . .	53

### *Kapittel 7 Bruke P-2000 sammen med annet utstyr*

---

Bruke P-2000 sammen med datamaskin . . . . .	55
Koble P-2000 til en datamaskin . . . . .	55
Koble P-2000 fra en datamaskin . . . . .	57
Bruke A/V Out . . . . .	57

### *Kapittel 8 Tilpasse innstillinger*

---

Endre innstillingene i P-2000 . . . . .	59
---	----

### *Kapittel 9 Bruke programvaren*

---

Systemkrav . . . . .	61
I Windows . . . . .	61
På Macintosh . . . . .	61
Om programvaren . . . . .	62
Installere programvaren . . . . .	62
For Windows-brukere . . . . .	62
For Macintosh-brukere . . . . .	63
Starte programmet . . . . .	63
I Windows . . . . .	63
På Macintosh . . . . .	64
Avinstallere programmet . . . . .	64
Finne mer informasjon . . . . .	64

## Kapittel 10 Vedlikehold og feilsøking

---

Rengjøre P-2000 .....	65
Feilsøking .....	65
Feilmeldinger/Ikoner .....	65
Problemer og løsninger .....	66
Problemer med strømtilførselen .....	67
Problemer med visning og spilling .....	67
Dataproblemer .....	68
Utskriftsproblemer.....	69
Nullstille P-2000 .....	69
Kontakte kundestøtte.....	70

## Vedlegg A Vedlegg

---

Standarder og godkjenninger.....	73
P-2000 (Modell: G941A).....	73
AC-adapter (Modell: A351H).....	73
Batteri (Modell: EU-97) .....	74
Spesifikasjoner .....	74
Generelt .....	74
Elektrisk.....	74
Grensesnitt.....	75
Batteri.....	75
Vekselstrømsadapter .....	75
Om tilleggsutstyr .....	75

# Introduksjon

---

## Hovedfunksjoner

---

Med P-2000 er det enkelt å vise, lagre og skrive ut bilder du har tatt med digitalkamera. Du kan også spille videoer og lyd. Hovedfunksjonene er beskrevet nedenfor.

- ❑ **Epson Photo Fine**  
Epson Photo Fine er en høyoppløsnings LCD-skjerm. Det er enkelt å vise bilder med høy oppløsning hvor som helst, når som helst uten datamaskin eller annet spesialutstyr.
- ❑ Det er enkelt å spille videoer og lyd hvor som helst, når som helst uten datamaskin eller annet spesialutstyr.
- ❑ Du kan skrive ut bilder direkte til Epson-skrivere som støtter USB DIRECT-PRINT.
- ❑ Du kan lagre bilder, videoer og lyd i P-2000.

### **Merk:**

- ❑ *Utsett ikke P-2000 for kraftige støt, da det kan føre til feil, spesielt under snuing.*
- ❑ *Vi anbefaler at du med jevne mellomrom kopierer filer som er lagret på harddisken over på en annen lagringsenhet.*
- ❑ *Epson påtar seg intet ansvar for problemer som skyldes tap av eller ødelagte data på harddisken.*

---

## Viktige sikkerhetsinstruksjoner

Les instruksjonene nedenfor før du tar i bruk P-2000, og ta vare på denne håndboken for senere referanse. Følg alle advarsler og instruksjoner som er angitt på P-2000 og tilleggsutstyret.

### Advarsler, forsiktighetsregler, og merknader



#### **Advarsler**

*må følges nøye for å unngå personskade.*



#### **Forsiktighetsregler**

*må følges for å unngå skade på utstyret.*

#### **Merknader**

*inneholder viktig informasjon og nyttige tips om bruken av produktet.*

### Bruk av P-2000

- ❑ Følg alle advarsler og instruksjoner som er angitt på dette produktet og tilleggsutstyret.

- ❑ Bruk kun AC-adapter modell A351H og li-ion batteri modell Eu-97 sammen med dette produktet.
- ❑ Når du kobler dette produktet til en datamaskin eller annen enhet med en kabel, må du sørge for at kabelens kontakter er rett vei. Hver kontakt har bare en korrekt vei. Hvis du setter inn kontakten feil vei, kan dette skade begge enhetene som kobles sammen.
- ❑ Sett ikke inn objekter i dette produktets spor og åpninger.
- ❑ Ta ikke på innsiden av dette produktets komponenter hvis du ikke blir bedt om det i dokumentasjonen. Bruk aldri makt til å sette på plass dette produktets komponenter. Selv om dette produktet er konstruert for å være solid, kan røff behandling skade det.
- ❑ Søl aldri flytende væsker på dette produktet.
- ❑ Hvis dette produktet avgir uvanlige lyder, lukter eller røyk må du avslutte det du holder på med, og slå av kameraet med en gang. Ta ut batterier og trekk ut nettadapteren fra kameraet, deretter trekker du ut nettadapteren fra veggkontakten. Kontakt vår kundesupport.

- ❑ For å forhindre brann eller elektrisk støt må dette produktet ikke tildekkes med et pledd eller liknende som kan gi fra seg en elektrisk ladning.
- ❑ For å forhindre brann eller elektrisk støt må dette produktet eller tilleggsutstyret ikke utsettes for regn eller fuktighet.
- ❑ For å forhindre brann eller eksplosjon må dette produktet ikke brukes der det oppbevares brennbar eller fordampbar gass.
- ❑ Ikke bruk dette produktet utendørs når det tordner.
- ❑ Ikke bruk dette produktet med en gang etter at du har flyttet det mellom store temperaturforskjeller da dette kan føre til at kondens dannes på de elektriske delene.
- ❑ Bruk kun et Epson li-ion batteri for P-2000 iht. retningslinjene i brukerdokumentasjonen.
- ❑ Bruk kun AC-adapter modell A351H og P-2000 (Modell G941) til å lade batterier.
- ❑ Bruk ikke batteriet som leveres med dette produktet til annet utstyr.
- ❑ For å forhindre kortslutning må den utvendige kapslingen på batteriet ikke fjernes.
- ❑ Ikke ta i batteriet med våte hender eller bruk dem i nærheten av vann.
- ❑ Ikke utsett batteriet for vann eller høy fuktighet.
- ❑ Ikke la falle i gulvet, stikk hull på, demonter, ødelegg eller kortslutt batteriet.

## **Når du bruker batteriet**

- ❑ Hvis du får batterisyre i øynene eller på huden, må du umiddelbart skylle det berørte området grundig med vann, og deretter søke medisinsk behandling. Hvis et batteri svelges, må det søkes medisinsk behandling omgående.
- ❑ Ikke plasser batteriet i nærheten av eller i flammer eller vann.
- ❑ Bruk ikke batterier som lekker eller som er skadet på en eller annen måte.
- ❑ Lad ikke batteriet på annet utstyr enn dette produktet.



- ❑ Lad ikke batteriet i nærheten av åpen ild eller på steder hvor det er svært varmt.
- ❑ Oppbevar batteriene langt unna varmekilder.
- ❑ For å hindre at batteriet blir overopphetet, må man ikke la batteriet ligge i et kjøretøy.
- ❑ Ikke før inn objekter i åpninger ettersom de kan berøre farlige spenningspunkter eller kortslutte komponenter.
- ❑ Unngå at batteriene kommer i kontakt med metall som kan kortslutte batteriene, for eksempel mynter eller nøkler.
- ❑ Ikke sett batteriet inn i strømuttak eller andre strømkilder som sigaretttennerkontakter.
- ❑ Ikke lodd tråder eller tilkoblingspunkter direkte til batteriet.
- ❑ Berør ikke batteriklemmer.
- ❑ Hold batterier unna åpen ild hvis de lekker eller lukter merkelig.
- ❑ Hvis det oppstår overoppheting, misfarging eller forvrenging, må man ta ut batteriet og unngå å bruke det.

- ❑ Lad batteriet før bruk hvis det ikke har vært brukt på lenge.

## **Oppbevare batteriene**

- ❑ Hvis man ikke bruker dette utstyret på lang tid, må man ta ut batteriene og oppbevare dem separat.
- ❑ Oppbevar ikke batterier på steder hvor temperaturen eller luftfuktigheten er svært høy.
- ❑ Oppbevar batterier utenfor barns rekkevidde.

## **Kvitte seg med batteriene**

Før du kvitter deg med batterier, bør du kontrollere at de er helt utladet.



### **Advarsel:**

- ❑ *Pass på at du dekker over hele endestykket på batteriet med teip for å forhindre forbrenning eller eksplosjon når de kastes.*
- ❑ *Ikke kast batterier sammen med vanlig avfall. Kast dem i stedet i en resirkuleringsbeholder i samsvar med lokale lover.*
- ❑ *Ikke brenn eller kast batteriet i åpen flamme.*

For europeiske brukere:

Ikke kast batterier sammen med vanlig avfall. Kast dem i stedet i en resirkuleringsbeholder i samsvar med lokale lover.



For brukere i Nord-Amerika og Canada:



Dette merket indikerer at batteriet vil bli resirkulert av RBRC. Kontakt RBRC når du deponerer batteriet.

## **Ved bruk av vekselstrømsadapter**

- ❑ Bru kun den typen strømkilde som er angitt på etiketten til AC-adapteret, og tilfør alltid strøm direkte fra en standard stikkontakt med en strømkabel som oppfyller gjeldende lokale sikkerhetsstandarder. Hvis du ikke er sikker på strømtilførselsspesifikasjonene der du bor, kan du kontakte ditt lokale energiselskap eller kontakte vår kundestøtte.

- ❑ Plasser AC-adapteren i nærheten av en stikkontakt hvor det er lett å trekke ut strømkabelen.
- ❑ AC-adapteren og AC-strømkabelen er konstruert for bruk sammen med og er beregnet på bruk sammen med dette produktet. Ikke forsøk å bruke dem sammen med andre elektroniske anordninger med mindre det er spesifisert.
- ❑ Ikke fjern AC-adapteren fra denne enheten under drift (man kan koble til AC-adapteret under drift).
- ❑ AC-adapteret som følger med er laget for å brukes sammen med dette produktet. Hvis man bruker et annet adapter, kan det føre til brann, elektrisk støt eller skade.
- ❑ Bruk kun AC-adapter modell A351H sammen med P-2000.
- ❑ Forsikre deg om at det totale strømforbruket til alle enheter som er pluggert inn i strømuttaket ikke overskrider stikkontaktens strømstyrke.
- ❑ Koble ikke til AC-adapteren når batteriet ikke er satt inn. Ellers kan P-2000 bli skadet.

- ❑ Hvis du planlegger å bruke dette produktet i Tyskland, skal strømkursen beskyttes med en 16 A skillebryter for å gi tilstrekkelig beskyttelse mot kortslutning og overstrøm for dette produktet.
- ❑ Bruk ikke en skadet eller frynset AC-adapter.
- ❑ Hvis du bruker en forlengelseskabel sammen med dette produktet, må du forsikre deg om at det totale strømforbruket til alle enhetene som er plagget inn i forlengelseskabelen ikke overskrider kabelens strømstyrke.
- ❑ Du må aldri demontere, modifisere eller forsøke å reparere AC-adapteret selv, hvis det da ikke er forklart i denne veiledningen.
- ❑ Bruk ikke stikkontakter som styres av veggbrytere eller automatiske timere.
- ❑ Bruk ikke stikkontakter på samme kurs som store motorer eller annet utstyr som kan forårsake svingninger i spenningen.
- ❑ Unngå å bruke stikkontakter på samme kurs som kopieringsmaskiner eller ventilasjonsanlegg som slås av og på regelmessig.
- ❑ For å unngå brann eller elektrisk støt, må man ikke tildekke AC-adapteret med et teppe eller lignende.
- ❑ Legg strømkabelen til dette produktet slik at man ikke behøver å trække på den.
- ❑ Sett ikke gjenstander på strømkabelen og AC-adapteren.
- ❑ Hold strømkabelen rett i endene og der den går inn i transformatoren.
- ❑ Legg strømkabelen slik at den ikke slites, kuttes, krympes, bøyes og utsettes for annen skade.
- ❑ Hvis AC-støpslet ikke passer inn i kontakten din, må man la en kvalifisert elektriker installere en egnet kontakt.
- ❑ Trekk AC-støpslet ut av kontakten når det er tordenvær.

For amerikanske og kanadiske brukere:

Bruk den medfølgende strømledningen eller en 6-10 fots UL-godkjent type SPT-2 eller kraftigere type, 2 x 18 AWG-ledning med et 125 V 10 A-støpsel og 125 V 7A-stikkontakt.

## ***Når du bruker et minnekort***

- ❑ Kun minnekort konstruerte for produktets spesifikasjoner kan benyttes.
- ❑ Ta ikke ut et minnekort eller slå av produktet mens Access-lampen blinker. Se "LCD-skjerm og betjeningspanel" på side 16 for å finne hvor Access-lampen er.

## ***Når du bruker LCD-panelet***

- ❑ LCD-panelet på dette produktet kan inneholde noen få små lyse eller mørke flekker. Dette er normalt, og betyr ikke at LCD-panelet på noen måte er skadet.
- ❑ Hvis LCD-panelet på dette produktet er skadet må du ta kontakt med din forhandler.
- ❑ Hvis den flytende krystaloppøsningen som finnes i LCD-panelet, lekker ut og du får den på hendene, vasker du dem grundig med såpe og vann. Hvis du får den i øynene, skyller du dem umiddelbart med vann. Hvis ubehaget eller synsprobleme fortsatt er tilstede etter en grundig skylling må du oppsøke lege med en gang.

- ❑ Bruk kun en myk, tørr klut til å rengjøre skjermen. Ikke bruk rengjøringsmidler i væske- eller sprayform.

## ***Oppbevaring, vedlikehold eller transport av P-2000***

- ❑ Ikke oppbevar dette produktet utendørs.
- ❑ Ikke oppbevar dette produktet i nærheten av vann.
- ❑ Ikke oppbevar dette produktet på plasser utsatt for høye temperaturer eller luftfuktighet.
- ❑ Ikke oppbevar dette produktet på plasser utsatt for store forandringer i temperatur eller luftfuktighet.
- ❑ Ikke oppbevar dette produktet på plasser utsatt for direkte sollys eller kraftige lyskilder.
- ❑ Trekk støpselet til dette produktet ut av stikkontakten før det rengjøres. Bruk en fuktig klut til rengjøringen, og ikke bruk rengjøringsmidler i væske- eller sprayform.

- ❑ Ta ut batteriene fra og/eller koble fra dette produktet, og overlatt vedlikehold til kvalifisert servicepersonell i følgende situasjoner: Strømledningen eller støpselet er skadet, væske er rent inn i dette produktet eller tilleggsutstyret, dette produktet eller tilleggsutstyret har falt i gulvet eller beholderen er skadet, dette produktet eller tilleggsutstyret fungerer ikke normalt eller viser en merkbar endring i ytelse.

## **Sikkerhetsinformasjon som gjelder brukere i England**

Følgende sikkerhetsinformasjon gjelder AC-adapteren.



### **Advarsel:**

*Se merkeskiltet for spenning og kontroller at spenningen til apparatet stemmer over ens med forsyningsspenningen.*

### **Viktig:**

*Ledningene i hovedledningen som er montert til dette apparatet er farget i henhold til følgende kode:*

*Blå — Nøytral*

*Brun — Strømførende*

*Hvis fargene på ledningene i hovedkabelen til dette apparatet ikke stemmer med de fargede markeringene som identifiserer klemmene i støpselet ditt, gå du fram på følgende måte;*

*Den blå ledningen må kobles til klemmen i pluggen som er merket med bokstaven N.*

*Den brune ledningen må kobles til klemmen i pluggen som er merket med bokstaven L.*

*Hvis støpselet skades, erstatter du ledningen eller oppsøker en kvalifisert elektriker.*

## **For brukere i Storbritannia, Hong Kong og Singapore**

Erstatt sikringer bare med sikringer av riktig størrelse og merkedata.

# Komme i gang

### Pakke ut P-2000

Sørg for at alle enhetene som vises nedenfor var inkludert i esken sammen med P-2000.

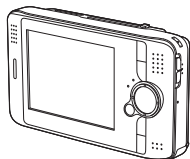

P-2000

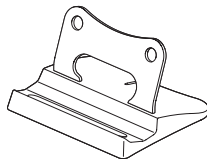

Stativ

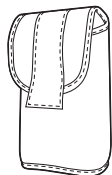

Bæreveske

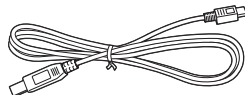

USB-kabel



Rem

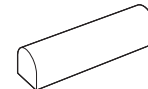

Litium-ion batteri

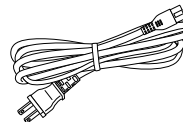

Strømkabel\*

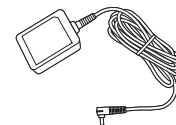

Vekselstrømsadapter



Brukerhåndbok  
(denne håndboken)

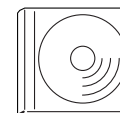

CD-ROM med programvare

\* Type plugg for strømkabelen kan variere, avhengig av de lokale standardene.

## Deler

### Front

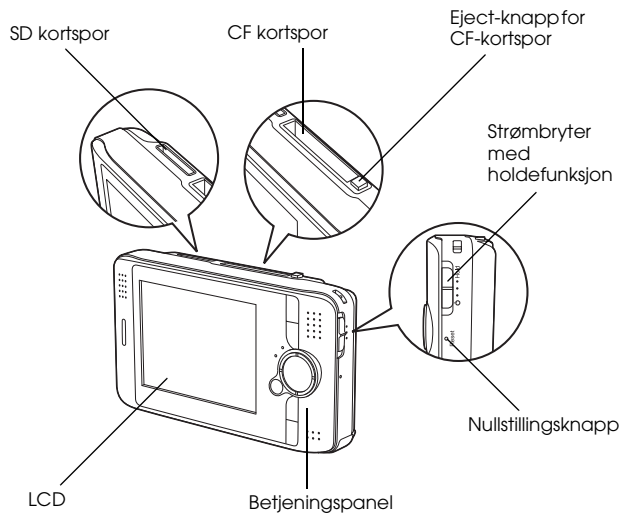

### Bakside

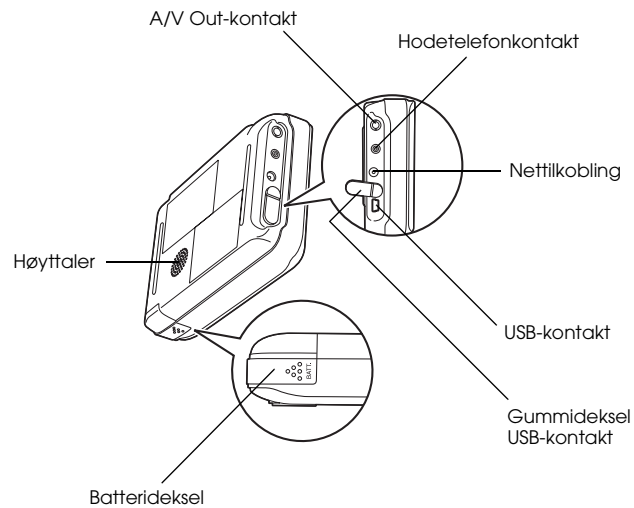

## LCD-skjerm og betjeningspanel

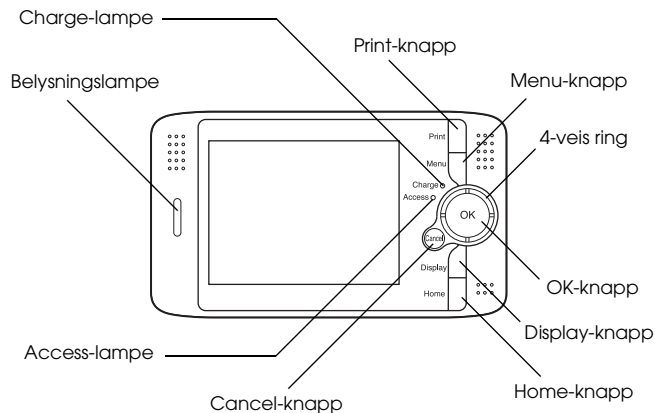

Print-knapp	Trykk denne knappen for å vise Print-menyen.
Menu-knapp	Trykk denne knappen for å vise hurtigmenyen. Se "Bruke hurtigmenyen" på side 48 for flere detaljer.
Charge-lampe (grønn)	På når batteriet lades.

Access-lampe (oransje)	Blinker når man aksesserer data på harddisken eller et minnekort.
4-veis ring (Opp/ Ned/Venstre/ Høyre-knapp)	Trykk denne knappen for å flytte markøren eller markere. Du kan velge et objekt ved å trykke denne knappen til høyre, venstre, opp eller ned.
Belysnings-lampe (blå)	Blinker når man slår på strømmen eller under utskrift.
OK-knapp	Trykk denne knappen for å bestemme valget og fortsett til neste punkt.
Cancel-knapp	Trykk denne knappen for å avbryte valget og gå tilbake til forrige skjermbilde.
Display-knapp	Trykk denne knappen for å vise informasjon, instruksjoner eller meldinger.
Home-knapp	Trykk denne knappen for å gå tilbake til Home-skjermen.



---

## Oppsett av P-2000

Når du har pakket ut P-2000, setter du den opp slik at den er klar til bruk. Dette avsnittet beskriver hvordan man lader batteriet og slår strømmen av og på.

### Lade batteriet

### Montere batteriet

1. Skyv batteridekslet til venstre.

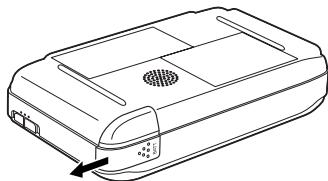

Batteridekslet åpnes.

2. Sett batteriet inn i lommen i retningen av pilen på batteriet.

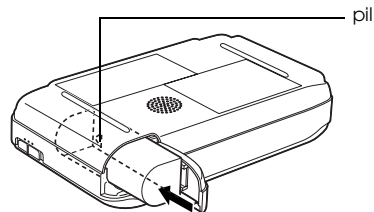

3. Lukk batteridekslet og skyv det mot høyre til du hører et klikk.

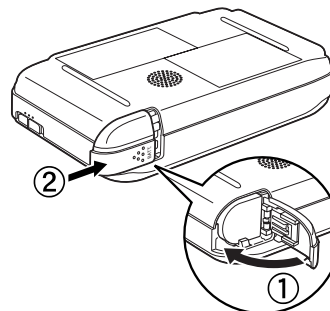





## Lade batteriet

Når du har satt inn batteriet, lader du batteriet ved hjelp av AC-adapteren.

### **Merk:**

*Batteristatus vises alltid i øverste høyre hjørne av LCD-skjermen.*

- : Indikerer at det er tilstrekkelig med strøm på batteriet.
- : Indikerer at det er moderat med strøm på batteriet.
- : Indikerer at det er lite strøm på batteriet.
- : Indikerer at batteristrømmen går tom. P-2000 slås av automatisk. Lad batteriet ved hjelp av AC-adapteren.
- : Indikerer at AC-adapteren er koblet til P-2000.

1. Påse at batteriet er satt inn.



### **Forsiktig:**

*Koble ikke til AC-adapteren når batteriet ikke er satt inn. Hvis man gjør det, kan det føre til at P-2000 blir skadet.*

2. Koble AC-adapteret til P-2000 som vist nedenfor, og plugg den andre enden inn i strømuttaket.

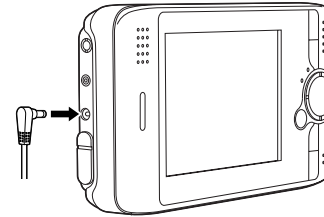

Charge-lampen lyser under lading. Når batteriet er fulladet, slås Charge-lampen av. Det tar omlag 3 timer å lade batteriet helt når P-2000 er av. Det tar lenger tid når du bruker apparatet.

### **Merk:**

*P-2000 slutter å lade hvis batteriet går varmt når apparatet brukes under lading. I så fall begynner det å lade igjen når det er avkjølt.*

## Ta ut batteriet

1. Forsikre deg om at P-2000 er slått av.



### **Forsiktig:**

- ❑ Fjern AC-adapteren hvis det er koblet til P-2000.
- ❑ Ta aldri ut batteriet mens P-2000 er slått på. Hvis du gjør det, kan dataene på kortet eller HDD gå tapt eller bli skadet.

2. Åpne batteridekslet.
3. Trykk ned låsen.

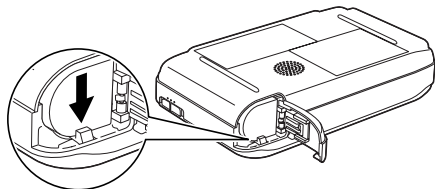

Batteriet trykkes ut.

4. Trekk ut batteriet. Lukk deretter batteridekslet.

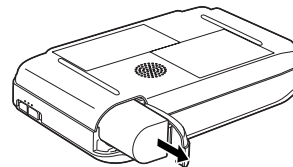

### **Advarsel:**

Ikke oppbevar batterier løst i lommene.

## Slå på strømmen

Skv sv strömbryteren til  som vist nedenfor. Strömbryteren går tilbake til utgangsstilling.

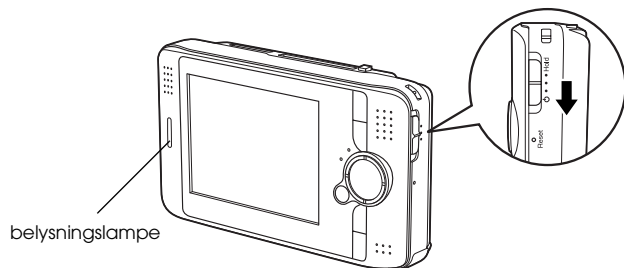

Belysningslampen slås på.

Når du slår på P-2000 første gang, vises skjermbildet Language setting og Date and time settings. Følg instruksjonene nedenfor.

1. Skjermbildet Language setting kommer fram. Velg språket du ønsker å bruke med 4-veis ringen, og trykk OK-knappen.

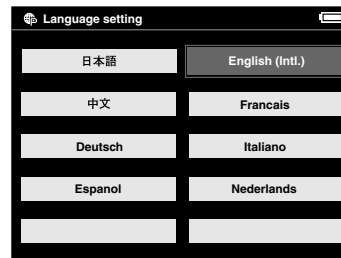

2. Skjermbildet for innstilling av dato og tid kommer fram. Trykk knappen Høyre eller Venstre på betjeningspanelet for å endre verdien til valgt punkt.

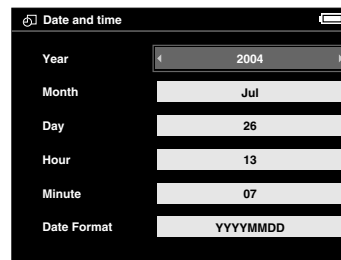

3. Når du har gjort denne innstillingen, velger du et annet punkt ved å trykke knappen Opp eller Ned på betjeningspanelet.
4. Gjenta punkt 2 og 3 til du har stilt inn dato og tid.
5. Når du har gjort alle innstillingene, trykker du OK-knappen.

**Merk:**

- ❑ Hvis du fjerner batteriet fra P-2000, slettes innstillingene av dato og tid etter omlag maksimum én dag.
- ❑ Hvis dato- og tidsinnstillingene er slettet, vises skjermbildet Date and time settings når du slår på P-2000 neste gang.
- ❑ Når du har byttet batteri, må du forsikre deg om at dato og tid er stilt riktig. Still inn dato og tid på nytt om nødvendig.
- ❑ Du kan forandre innstillingene senere. Se "Endre innstillingene i P-2000" på side 59 for mer informasjon om innstilling av dato og tid.

## Slå av strømmen

1. Forsikre deg om at Access-lampen er av.
2. Skyv strømbryteren til  som vist nedenfor, og hold den nede i flere sekunder til belysningslampen slås av. Strømbryteren går tilbake til utgangsstilling.

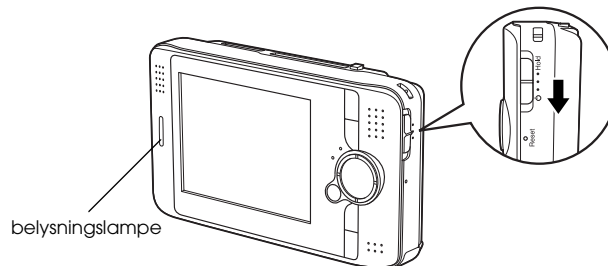

## Operasjoner hvor du holder inne knappene

Du kan få knappene på P-2000 til ikke å være aktive midlertidig ved å skyve strømbryteren til HOLD som vist nedenfor.

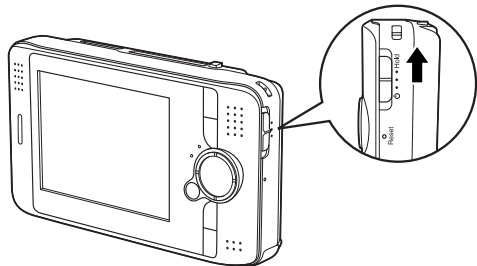

### Merk:

- For å deaktivere hold, skyver du strømbryteren tilbake til midtstilling.
- Å sette funksjonen til knappen på hold er en nyttig funksjon når du plasserer P-2000 i vesken mens du lytter til lyd med hodetelefonene.

## Bruk av Home-skjermen

Når du slår på P-2000, kommer Home-skjermen fram først. Alle operasjonene kan startes fra dette skjermbildet. Du kan gå tilbake til Home-skjermen ved å trykke HOME-knappen.

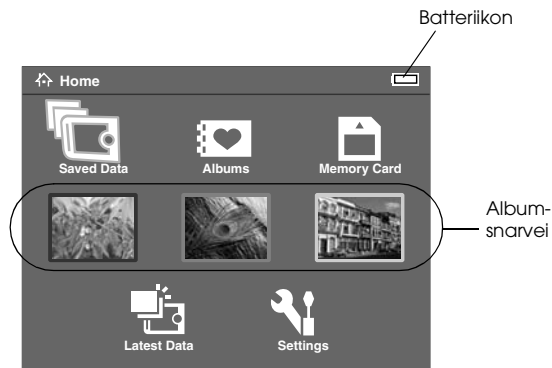

Batteriikon

Indikerer hvor mye lading som er igjen i batteriet. Se "Lade batteriet" på side 17 for detaljer.

Saved Data	Velg for å vise mapper som omfatter data lagret i P-2000 fra minnekortene.
Latest Data	Velg for å vise de siste dataene som er lagret i P-2000 fra et minnekort.
Albums	Velg for å vise albumer. Se "Bruke Albums" på side 38 for å finne informasjon om albumene.
Album-snarvei	Velg for å få tilgang til et favorittalbum. Du kan stille inn et snarveiikon for et album. Se "Stille inn en albumsnarvei" på side 44 for detaljer.
Memory Card	Velg for å vise eller kopiere data i minnekortene.
Settings	Velg for å stille inn de forskjellige innstillingene til P-2000.

Du kan også bruke hurtigmenyen ved å trykke MØNU-knappen. Se "Bruke hurtigmenyen" på side 48 for flere detaljer.

## Om stativet

Du kan bruke stativet når du ser på bilder og spiller filmer. Sett P-2000 på stativet som vist nedenfor.

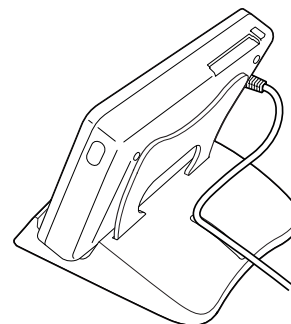

# Bruke minnekort

---

### Sette inn og ta ut et minnekort

P-2000 har CF kortspor og SD kortspor.

Dette avsnittet beskriver hvordan du setter inn minnekort og kopierer data fra dem.



**Forsiktig:**

- Les håndbøkene som følger med minnekortet for å bruke minnekortet riktig.
- Ta aldri ut et minnekort mens Access-lampen blinker. Hvis du gjør det, kan dataene på kortet eller harddisken gå tapt eller bli skadet.
- Sett ikke klistremerker på minnekort. Klistremerket kan skalle av og hindre at kortet kjøres ut og skade P-2000.
- Unngå oppbevaring og bruk av kortet i direkte sollys, eller på plasser som er ekstremt varme, fuktige eller støvete.

### Tilgjengelige minnekort

Følgende minnekort er tilgjengelige.

- CF (CompactFlash) minnekort (Type1/Type2 og 3.3 V, inklusive Micro Drive)
- SD-minnekort
- Multimediakort

**Merk:**

Man trenger en vanlig CF-adapter for å bruke andre minnekort. Kontakt vår kundestøtte for mer informasjon.



## Sette et minnekort inn i CF kortsporet

Du kan sette inn et CF-kort eller et annet kort med CF-adapteren inn i CF kortsporet.

Sett minnekortet inn i minnekortsporet med baksiden opp mot skjermensiden. Skyv deretter minnekortet helt inn i sporet.

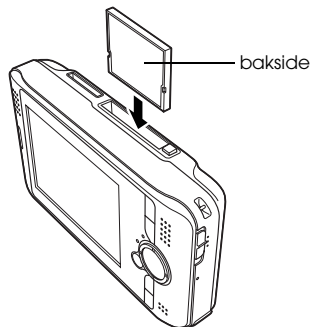

### **Merk:**

Sett inn minnekortet i riktig retning. Hvis ikke, kan minnekortet og P-2000 bli skadet.

## Ta et minnekort ut av CF kortsporet

1. Forsikre deg om at Access-lampen er av.



### **Forsiktig:**

Ta aldri ut et minnekort mens Access-lampen blinker. Hvis du gjør det, kan dataene på kortet gå tapt eller bli skadet.

2. Trykk ned eject-knappen og kortet kommer ut. Trykk den på nytt.

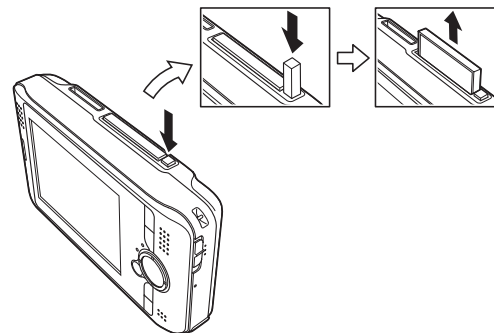

3. Minnekortet skyves ut. Trekk ut minnekortet.

**Merk:**

Når du bruker minnekortet, setter du inn CF-adapteren, ikke ta ut bare minnekortet. Ta CF-adapteren ut av P-2000.

## Sette et minnekort inn i SD-kortsporet

Du kan sette et SD-minnekort eller MultiMedia-kort inn i SD-kortsporet.

Sett minnekortet inn i minnekortsporet med baksiden opp mot skjermensiden. Skyv deretter minnekortet helt inn i sporet.

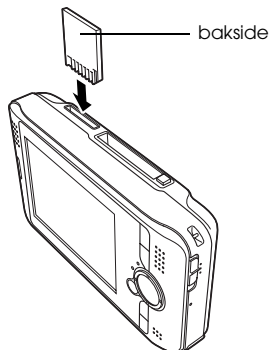

**Merk:**

Sett inn minnekortet i riktig retning. Hvis ikke, kan minnekortet og P-2000 bli skadet.

## Ta et minnekort ut av SD kortsporet

1. Forsikre deg om at Access-lampen er av.



**Forsiktig:**

Ta aldri ut et minnekort mens Access-lampen blinker. Hvis du gjør det, kan dataene på kortet gå tapt eller bli skadet.

2. Trykk på den øverste delen av minnekortet.

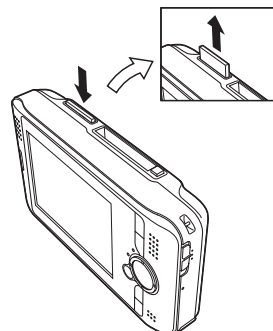

3. Minnekortet skyves ut. Trekk ut minnekortet.

## Kopiere data fra et minnekort til P-2000.

### Merk:

Når batteriet er nesten utladet, er det ikke sikkert at kopieringen blir fullført. Bruk AC-adapteret hvis dette skjer.

1. Sette inn minnekortet.
2. Velg Memory Card på Home-skjermen og trykk OK-knappen.
3. Velg om nødvendig minnekortet du ønsker å kopiere data fra.
4. I betjeningsskjermbildet for Memory Card velger du Copy Data from Memory Card med knappen Opp eller Ned og trykke OK.

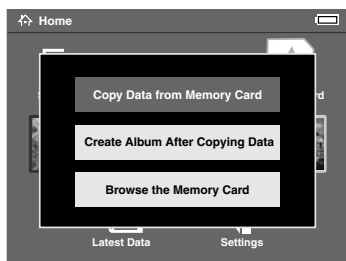

### Merk:

- ❑ Hvis du ønsker å lage et album etter å ha kopiert, velger du Create Album After Copying Data og trykker OK-knappen. Deretter velger du et album hvor du kopierer inn dataene, eller oppretter et nytt album. Se "Opprette et nytt album" på side 41 for å få informasjon om hvordan du oppretter et nytt album.
- ❑ Bekreftelsesdialogboksen nedenfor kommer fram hvis Delete After Copying setting i Copy Mode settings er stilt på Confirm. Se "Endre innstillingene i P-2000" på side 59 for flere detaljer.

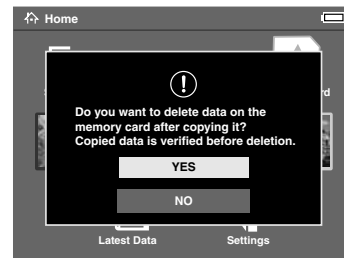

5. Kopieringen starter, og følgende dialogboks kommer fram.



Dataene du valgte kopieres i en mappe som lages automatisk i P-2000. Mappen får navn etter dato, for eksempel "20030325.XXX." XXX er nummeret som tilordnes i henhold til kopieringsrekkefølgen.

**Merk:**

*Du kan også kopiere fra P-2000 til et minnekort ved hjelp av hurtigmenyen. Se "Bruke hurtigmenyen" på side 48 for detaljer.*

# Vise og spille data

### Vise bilder

Dette avsnittet beskriver hvordan du viser bilder lagret på harddisken til P-2000 eller et minnekort. Se "Bruke P-2000 sammen med datamaskin" på side 55 hvis du ønsker å behandle data mens du er koblet til datamaskinen.

### Bilddata som er tilgjengelig

P-2000 støtter bilder i følgende format.

Filer som støttes	Filtype	Detaljer
JPEG*	.jpg .jpeg	Minimumsstørrelse: 160 x 120 piksler Maksimumsstørrelse: 8,9 megapiksler Maksimum bildestørrelsesforhold: 8 : 1
TIFF	.tif .tiff	TIFF-filer som er skannet med EPSON F-3200 Scanner. (vises kun som miniatyrbilder)

Filer som støttes	Filtype	Detaljer
RAW**	.nef .crw .erf .cr2	JPEG-data som er lagret i overskriften til RAW-filer vises.

\* Det progressive JPEG-formatet støttes ikke.

\*\* P-2000 støtter bilder i RAW-format som du har tatt med et digitalkamera produsert av Nikon, Canon eller Epson.

## Hvordan man ser skjermen

Når du bruker P-2000, vil du finne mange ikoner på skjermen. Illustrasjonen nedenfor viser hva disse ikonene indikerer.

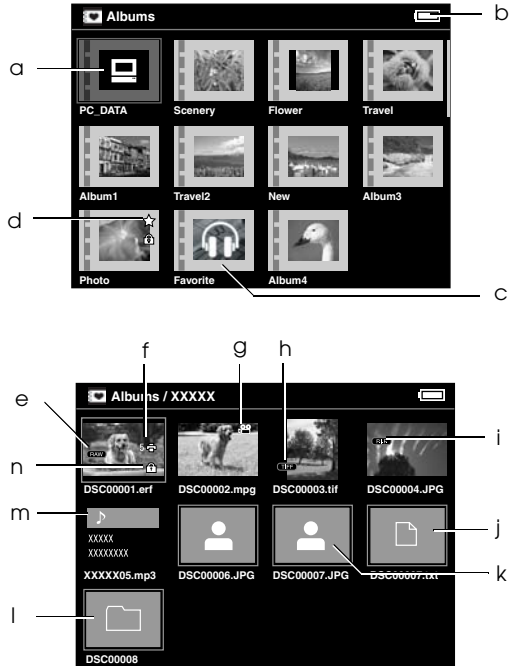

a	Indikerer mappen PC_DATA. Se "Om mappen PC_DATA" på side 38 for detaljer.
b	Indikerer batteristatusen. Se "Lade batteriet" på side 18 for detaljer.
c	Indikerer en mappe som inneholder en lydfil og som ikke omfatter bilde- eller video-filer.
d	Indikerer at albumet er stilt inn som en albumsnarvei.
e	Indikerer en bildefil i RAW-format.
f	Indikerer at innstillingen av utskriftsrekkefølgen er stilt inn for bildet. Tallet ved siden av ikonet indikerer utskriftsmengden.
g	Indikerer en støttet filmfil.
h	Indikerer en bildefil i TIFF-format.
i	Indikerer en bildefil med P.I.F.-ramme.*
j	Indikerer data som ikke støttes, som et dokument.**
k	Indikerer en bildefil som ikke støttes.
l	Indikerer en mappe som ble laget på en datamaskin og kopiert til et album i P-2000.
m	Indikerer en støttet lydfil.
n	Indikerer at dataene er låst. Se "Beskytte data" på side 47 for detaljer.

\* P.I.F.-ikoner vises kun i Saved Data.

\*\* Du kan stille inn om ikke-støttede filer skal vises eller ikke. Fabrikkinnstillingen er Hide. Se "Endre innstillingene i P-2000" på side 59 for detaljer.

### **Merk:**

- ❑ *Filer hvor navnene inneholder andre tegn enn alfanumeriske vises ikke.*
- ❑ *Når du velger et album, vises data og undermapper som er med direkte i den valgte mappen. Undermapper vises som -ikon.*
- ❑ *Når du velger en mappe i Saved Data, vises alle data, inklusive data i undermapper, og undermapper vises ikke.*
- ❑ *Trykk Display-knappen for å vise informasjon eller instruksjoner. Informasjon og instruksjoner varierer, avhengig av skjermen når du trykker Display-knappen.*

## **Vise bilder**

Du kan vise alle bilder i Saved Data, Albums eller minnekort som miniatyrbilder. Du kan også vise et bilde i fullskjermformat ved å velge det angitte bildet fra de opplistede bildene.

1. Hvis du ønsker å vise bilder i et minnekort, må du forsikre deg om at du setter minnekortet i kortsporet.

2. For bilder i P-2000 velger du Saved Data eller Albums i Home-skjermen, trykker OK-knappen og går til punkt 5.  
For bilder i minnekortet, velger du Memory Card i Home-skjermen, trykker OK-knappen, og går til neste punkt.

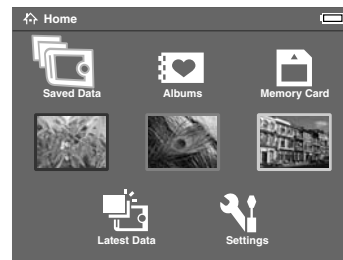

### **Merk:**

*Du kan også få tilgang til den sist lagrede mappen ved å velge Latest Data. Når du velger Latest Data, gå til punkt 6.*

3. Velg minnekortet som omfatter bildene du ønsker å vise.

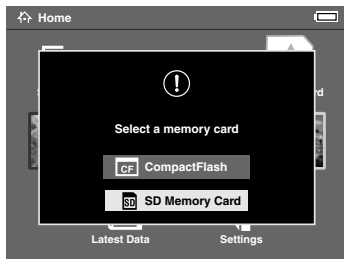

**Merk:**

*Dette skjermbildet vises kun når to minnekort er valgt.*

4. I betjeningskjermbildet for Memory Card velger du Browse the Memory Card med knappen Opp eller Ned og trykker OK-knappen. Hopp over neste punkt og gå til punkt 6.

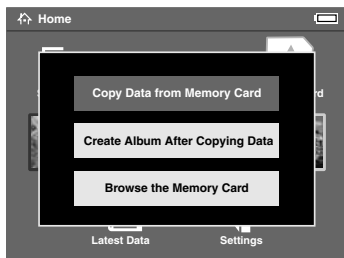

5. Mapper eller album som inneholder data som bilder, videoer eller lyd kommer fram. Velg mappen eller albumet som inneholder bilder du ønsker å vise med 4-veis ring, og trykk OK-knappen.



**Merk:**

- ❑ I skjermbildet *Saved Data* vises mapper som grupper for hvert minnekort. Du kan endre innstillingen til å vise mapper som gruppert for hver lagret dato. Se "Bruke hurtigmenyen" på side 48 eller "Endre innstillingene i P-2000" på side 59 for detaljer.
- ❑ Når du holder Opp eller Ned knappen i noen sekunder, skifter sidene uten at markeringen flyttes.



6. Miniaturbilder av bildene og andre data vises. Velg bildet du ønsker å vise, og trykk OK-knappen.



**Merk:**

Når du holder Opp eller Nød knappen i noen sekunder, skifter sidene uten at markeringen flyttes.

7. Valgt bilde forstørres slik at det passer til hele skjermen.



**Merk:**

Når du trykker Høyre, vises neste bilde og når du trykker Venstre-knappen, vises forrige bilde. Video, lyd og data som ikke støttes blir hoppet over.

### Funksjoner når man viser et bilde i full skjerm

Når du viser et bilde i full skjerm, er følgende funksjoner tilgjengelig.

#### Zoomer inn et bilde

Trykk OK-knappen. Bildet zoomes inn.

**Merk:**

- Når du trykker Cancel-knappen blir bildet zoomet ut.
- Du kan flytte den delen av bildet som vises ved å trykke 4-veis ring.

#### Rotere et bilde

**Merk:**

Denne funksjonen er tilgjengelig kun for bilder i album.

1. Trykk Menu-knappen for å vise hurtigmenyen, deretter velger du Rotate.

2. Ikonet ► vises ved siden av Rotatø. Trykk Høyre-knappen.
3. Undermenyen kommer fram. Velg Høyre for å rotere bildet 90° med urviseren eller Venstre for å rotere det 90° mot urviseren.

**Merk:**

*Du kan velge andre bilder i mappen for rotering ved å velge Right-Select eller Left-Select i undermenyen.*

4. Trykk OK-knappen. Rotering av bildet starter.

### Vise informasjon

Trykk Display-knappen. Informasjon om bildet, som Exif-informasjon, vises.

### Vise bilder som en lysbildefremvisning

Du kan vise bilder i en mappe eller et minnekort som en lysbildefremvisning.

**Merk:**

- Kun bilder i JPEG-format kan vises som lysbildefremvisning.
- Hvor lang tid det tar å vise et bilde avhenger av bildet du velger.

1. Velg en mappe eller data du ønsker å vise som en lysbildefremvisning.
2. Trykk Menu-knappen for å vise hurtigmenyen. Velg deretter Start Slide Show og trykk OK-knappen.

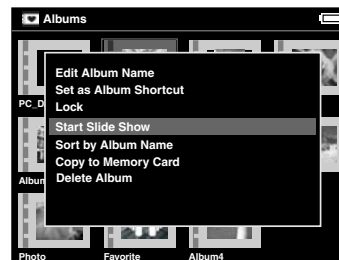

Lysbildefremvisningen starter.

**Merk:**

- Lysbildefremvisningseffekten, varigheten og BGM (Back Ground Music) kan bli valgt. Se "Bruke hurtigmenyen" på side 48 eller "Endre innstillingene i P-2000" på side 59 for detaljer.
- Når BGM er satt, kan du slå volumet opp eller ned ved å trykke knappen Opp eller Ned.

## Spille videoer/lyd

Dette avsnittet beskriver hvordan du spiller videoer og lyd i P-2000s HDD eller minnekortene.

## Video/lyddata som er tilgjengelig

P-2000 støtter video/lyddata i følgende format.

### Video

Filformat	Video-kodeks	Audio-kodeks	Detalj*
AVI	MPEG4	AAC MP3	Minimumsoppløsning: 160 × 112 piksler Maksimumsoppløsning: 640 × 480 piksler Maksimum bithastighet: 1.5 Mbps (ved 24 fps)
	Motion-JPEG	ALaw μLaw PCM	Minimumsoppløsning: 160 × 112 piksler Maksimumsoppløsning: 640 × 480 piksler Maksimum bithastighet: 3 Mbps

Filformat	Video-kodeks	Audio-kodeks	Detalj*
MOV	MPEG4	AAC	Minimumsoppløsning: 160 × 112 piksler Maksimumsoppløsning: 640 × 480 piksler Maksimum bithastighet: 1.5 Mbps (ved 24 fps)
	Motion-JPEG	ALaw μLaw PCM	Minimumsoppløsning: 160 × 112 piksler Maksimumsoppløsning: 640 × 480 piksler Maksimum bithastighet: 3 Mbps
MP4	MPEG4	AAC	Minimumsoppløsning: 160 × 112 piksler Maksimumsoppløsning: 640 × 480 piksler Maksimum bithastighet: 1.5 Mbps (ved 24 fps)
ASF	MPEG4	ADPCM	Minimumsoppløsning: 160 × 112 piksler Maksimumsoppløsning: 640 × 480 piksler Maksimum bithastighet: 1.5 Mbps (ved 24 fps)

\* P-2000 støtter videodata på opptil 2 GB.

## Lyd

Filformat	Audio-kodeks	Detalj*
M4A	AAC (MPEG4)	Maksimum bithastighet: 320 kbps (48 kHz, 16 bit stereo)
MP3	MP3	Maksimum bithastighet: 320 kbps (48 kHz, 16 bit stereo)

\* P-2000 støtter lyddata på opptil 100 MB.

### Merk:

- Noen data kan ikke spilles med P-2000, avhengig av filene.
- WMV, MPEG1/2 og DVD-video støttes ikke.

## Spille videoer/lyd med P-2000

Velg en video eller lyd som du ønsker å spille i P-2000 eller et minnekort, og trykk OK-knappen.



Valgt video eller lyd begynner å spille.

### Merk:

- Alle videoer spilles med LCD oppløsningen (640 × 480 piksler).
- Hvis det ikke blir trykket noen tast i løpet av noen sekunder mens man spiller lyd, slås LCD-skjermen av for å spare batteriene. LCD-skjermen slås på når du trykker en knapp.
- Du kan registrere lyddata mens lysbildefremvisningen BGM bruker hurtigmenyen. Se "Bruke hurtigmenyen" på side 48 for detaljer.

- ❑ Du kan lytte til lyden med hodetelefonene. Når du gjør det, må du huske å sette inn hodetelefonkabelen i hodetelefonkontakten.

## Bruke knapper mens du spiller videoer/lyd

Tabellen nedenfor beskriver hvordan knappene fungerer mens du spiller videoer/lyd.

### videoer

Knapp	Funksjon
OK-knapp*	Ta pause i videoen
Cancel-knapp	Stopp videoen og gå tilbake til forrige skjermbilde.
Opp-knapp	Sett volumet opp
Ned-knapp	Sett volumet ned
Venstre-knapp**	Spole tilbake videoen
Høyre-knapp**	Spole videoen framover

\* Du kan begynne å spille videoen igjen ved å trykke OK-knappen mens den står på pause.

\*\* Når du trykker Venstre/Høyre-knappen i noen sekunder, spoles videoen kontinuerlig bakover/framover.

### Lyd

Knapp	Funksjon
OK-knapp*	Ta pause i lydavspilling
Cancel-knapp	Stopp lyden og gå tilbake til forrige skjermbilde.
Opp-knapp	Sett volumet opp
Ned-knapp	Sett volumet ned
Venstre-knapp**	Hopp til neste lyd
Høyre-knapp**	Hopp tilbake til begynnelsen av lyden som spilles.

\* Du kan begynne å spille lyden igjen ved å trykke OK-knappen mens den står på pause.

\*\* Når du trykker Venstre/Høyre-knappen i noen sekunder, spoles lyden bakover/framover.

# Behandle data

---

## Bruke Albums

I Albums kan du opprette albumer som kopierer dine favorittbilder, videoer og lyd fra Saved Data eller et minnekort og behandle disse dataene. Det er enkelt å sortere og behandle dataene ved å opprette albumer.

Albumer som allerede har navn eksisterer som standard, og du kan også navngi albumer slik du vil.

For enkel bruk, kan du opprette albumsnarveier på Home-skjermen. Se “Stille inn en albumsnarvei” på side 44 for detaljer.

## Om mappen PC\_DATA

I Albums finnes PC\_DATA-mappe som standard. Når du kopierer data fra datamaskinen din til P-2000 ved hjelp av Explorer eller Finder, kopierer du data til mappen PC\_DATA.

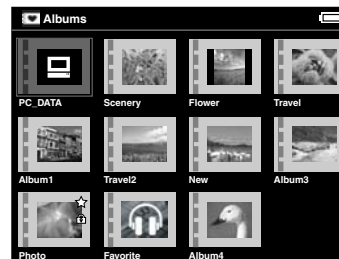

### Merk:

- Navnet på PC\_DATA-mappen kan ikke endres.
- Mappen PC\_DATA kan ikke slettes.

- ❑ *Du kan ikke sette dataene i PC\_DATA-mappen som et album miniatyrbilde.*

## **Kopiere favorittdataene til et album**

1. Velge dataene som skal kopieres til et album i miniatyrskjermen.



### **Merk:**

*Du kan også velge et bilde i full skjerm eller en mappe. I så fall går du til neste punkt og hopper over 3 og 4.*

2. Trykk Menu-knappen for å vise hurtigmenyen, og velg Copy to Album med knappen Opp eller Ned.

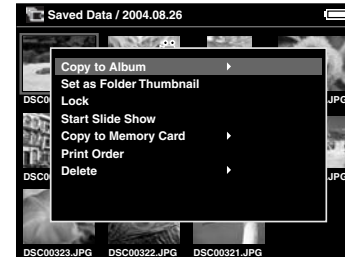

3. Ikonet ► vises ved siden av Copy to Album. Trykk Høyre-knappen.

- Undermenyen kommer fram. Hvis du ønsker å kopiere kun valgte data til et album, velger du This Data. Hvis du ønsker å kopiere alle dataene i mappen, velger du All. Hvis du ønsker å velge dataene som skal kopieres, velger du Select. Deretter trykker du OK-knappen.

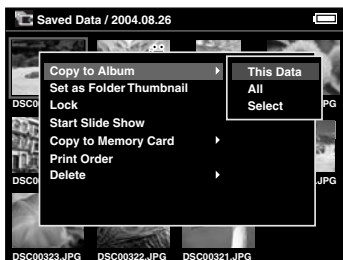

**Merk:**

*Når du velger Select, vises dataene i mappen som miniatyrbilder. Velg dataene du ønsker å kopiere og trykk OK-knappen. De valgte dataene er avkrysset. Når du har valgt alle dataene du ønsker å kopiere til et album, trykker du Menu-knappen.*

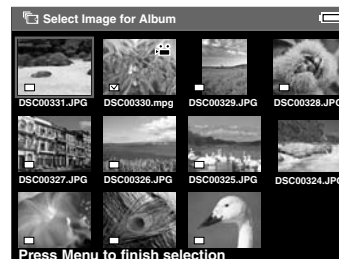

- Velg et album hvor du ønsker å kopiere dataene, og trykk OK-knappen.

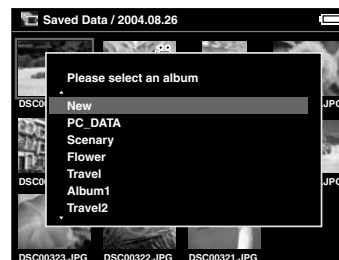



Kopiering til albumet starter.

**Merk:**

*Du kan lage et nytt album ved å velge New. Se følgende "Opprette et nytt album" for mer informasjon.*

## Opprette et nytt album

1. Følg punktene 1 til 4 i "Kopiere favorittdataene til et album" på side 39.
2. Velg New og trykk OK-knappen.

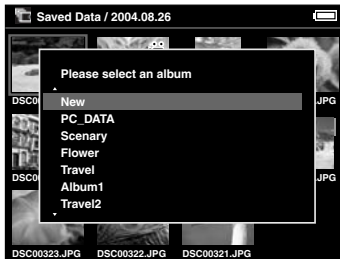

3. Hvis du ønsker å bruke et av de forhåndsopprettede albumnavnene, velger du albumets navn fra den viste listen, og trykker OK-knappen. Kopiering av data til albumet starter.

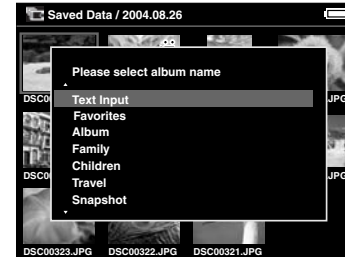

**Merk:**

*Når du velger et navn som allerede eksisterer, får det nye albumet et navn med et tall på slutten av navnet.*

Hvis du ønsker å gi albumet et navn selv, velger du Text Input og trykker OK-knappen. Deretter går du til neste punkt.

4. Det skjermbaserte tastaturet kommer fram. Velg en bokstav med 4-veis ringen og trykk OK-knappen for å legge inn valgt bokstav.

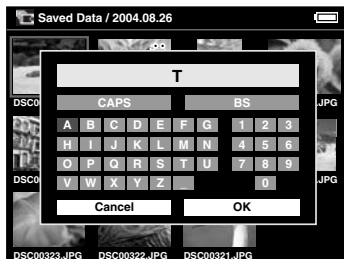

**Merk:**

- For å skifte mellom store og små bokstaver, velger du CAPS og trykker OK-knappen.
  - For å slette den siste bokstaven som er lagt inn, trykker du Cancel-knappen eller velger BS på skjermen og trykker OK-knappen. For å slette alt som ble lagt inn, velger du Cancel på skjermen og trykker OK-knappen.
5. Når du har lagt inn navnet, velger du OK på skjermen med 4-veis ringen og trykker OK knappen for å ordne det.

## Endre navnet på et album

1. Velg et album du ønsker å endre navnet på i Albums.

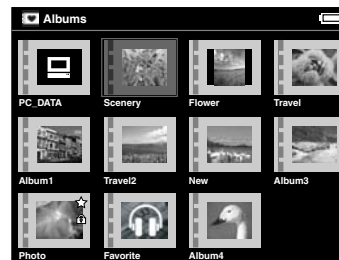

2. Trykk Menu-knappen for å vise hurtigmenyen.

3. Velg Edit Album Name ved hjelp av knappen Opp eller Ned, og trykk OK-knappen.

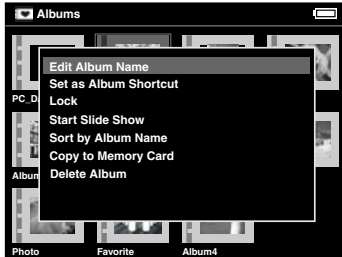

4. Følg punktene 4 til 5 i "Opprette et nytt album" på side 41.

## Slette et album

1. Slette et album i Albums.

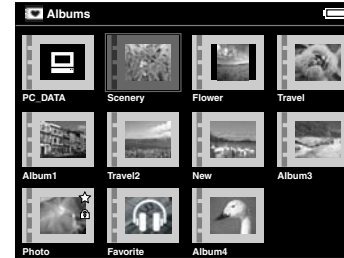

2. Trykk Menü-knappen for å vise hurtigmenyen, og velg Delete Album med knappene Opp eller Ned. Deretter trykker du OK-knappen.

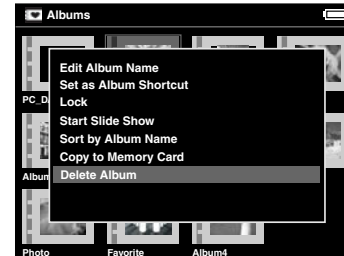

3. Bekreftelsesdialogboksen kommer fram. Velg Yes og trykk OK-knappen.

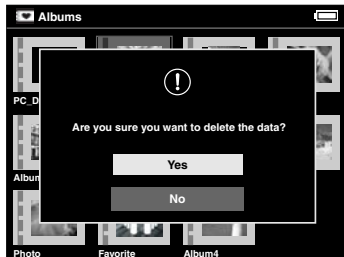

**Merk:**

*Hvis albumet som ble slettet var stilt som albumsnarveien, slettes også snarveien på Home-skjermen.*

## Stille inn en albumsnarvei

Du kan opprette en albumsnarvei på Home-skjermen. Ved hjelp av snarveien er det enkelt å få tilgang til dine favorittalbum.

1. Velg et album som du ønsker å opprette en albumsnarvei for.

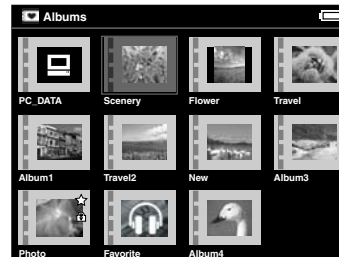

2. Trykk Menu-knappen for å vise hurtigmenyen, og velg Set as Album Shortcut med knappen Opp eller Ned. Deretter trykker du OK-knappen.

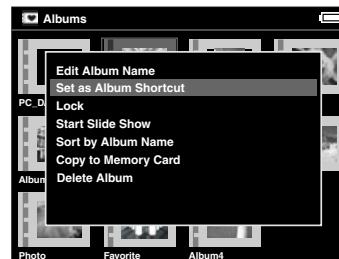

**Merk:**

Når du stiller et album som en albumsnarvei, vises

☆-ikonet på dette albumet.

---

## Slette data

1. Velg dataene du ønsker å slette i miniatyrskjermen.



**Merk:**

Du kan også velge et bilde i full skjerm eller en mappe.

I så fall går du til neste punkt og hopper over 3 og 4.

2. Trykk Menu-knappen for å vise hurtigmenyen, og velg Delete med knappene Opp eller Ned.



3. Ikonet ► vises ved siden av Delete. Trykk Høyre-knappen.

- Undermenyen kommer fram. Hvis du ønsker å slette kun de valgte dataene, velger du This Data. Hvis du ønsker å slette alle dataene i mappen, velger du All. Hvis du ønsker å velge dataene som skal slettes i mappen, velger du Select. Deretter trykker du OK-knappen.

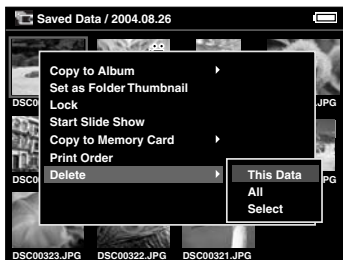

**Merk:**

*Når du velger Select, vises dataene i mappen som miniatyrbilder. Velg dataene du ønsker å slette og trykk OK-knappen. De valgte dataene er avkrysset. Når alle dataene du ønsker å slette er valgt, trykker du Menu-knappen for å slette de valgte dataene.*

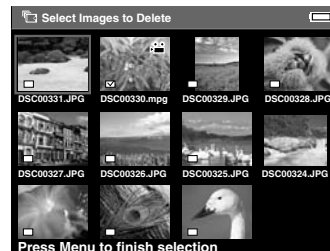

- Bekreftelsesdialogboksen kommer fram. Velg Yes og trykk OK-knappen.



## Beskytte data

Du kan låse de valgte dataene eller mappen. Når punktet er låst, vises -ikonet, og kan ikke slettes eller roteres.

1. Velg dataene eller mappen du ønsker å låse.
2. Trykk Menu-knappen for å vise hurtigmenyen, og velg Lock med knappen Opp eller Ned. Deretter trykker du OK-knappen.

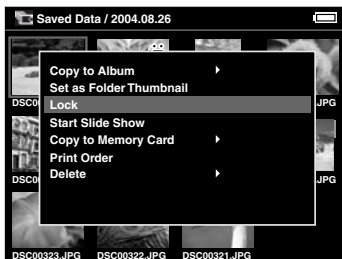

### Merk:

Låsen på dataene fortsetter å være aktiv til du låser den opp, selv om du slår av P-2000.

## Stille inn et album/mappe miniatyrbilde

Du kan stille inn favorittdataene dine som miniatyrbilder for albumet eller mappen i Saved Data.

1. Velg dataene du ønsker å stille inn som miniatyrbilde for albumet eller mappen i Saved Data.
2. Trykk Menu-knappen for å vise hurtigmenyen, og velg Set as the Album Thumbnail eller Set as Folder Thumbnail med knappen Opp eller Ned. Deretter trykker du OK-knappen.



## Bruke hurtigmenyen

Når du trykker Menu-knappen, vises hurtigmenyen.

Menyen varierer avhengig av hvordan situasjonen er når du trykker Menu-knappen. Se følgende tabell for mer informasjon.

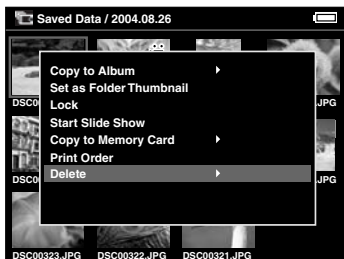

## Tilgjengelige innstillinger i hurtigmenyen

Innstilling	Detalj
Copy from Memory Card	Kopiere valgte data i et minnekort til harddisken.
Copy to Album	Kopiere valgte data eller mappe til et album. Se "Kopiere favorittdataene til et album" på side 39 for detaljer.

Innstilling	Detalj
Copy to Memory Card	Kopiere valgte data eller mappe til et minnekort.
Delete	Slette valgte data eller mappe. Se "Slette data" på side 45 for detaljer.
Delete Album	Slette valgt album. Se "Slette et album" på side 43 for detaljer.
Display P.I.F. Frames*	Vise valgt bilde med P.I.F.-ramme hvis valgt bilde omfatter P.I.F.-dataene. Du kan stoppe P.I.F.-modus ved å trykke på Cancel-knappen.
Edit Album Name	Endre navnet til valgt album. Du kan gi det hvilket navn du vil ved å bruke det skjermbaserte tastaturet. Se "Endre navnet på et album" på side 42 for detaljer.
Lock / Unlock	Du kan låse eller låse opp de valgte dataene eller mappen. Se "Beskytte data" på side 47 for detaljer.
Memory Card Basis / Daily Basis	Still inn hvordan mappene skal vises i Saved Data. Mapper kan vises som gruppert for hvert minnekort eller hver lagret dato.
Print Order	Still inn hvor mange kopier du ønsker å skrive ut av de valgte bildene. Se "Velge antall utskrifter" på side 53 for detaljer.
Register to Slide show BGM	Registrere de valgte lyddataene som lysbildefremvisningen BGM.
Rotate	Rotere et valgt bilde i albumet 90°. Hvis et bilde er låst eller har auto-rotasjon Exif-tag med verdien 2, 3, 4, 5, 6, 7, or 8, kan det ikke roteres.



Innstilling	Detalj
Set as Album Shortcut / Delete from Album Shortcut	Still inn valgte album som en snarvei som vises på Home-skjermen. Du kan sette opp 3 snarveier. Eller, slette den valgte snarveien. Se "Stille inn en albumsnarvei" på side 44 for detaljer.
Set as the Album Thumbnail / Set as Folder Thumbnail	Stille inn valgte data som ikon til et album / mappe.
Slide Show BGM**	Velg BGM som spilles under lysbildefremvisningen.
Slide Show Duration**	Velge hvor lang tid det skal gå før bildene bytter under en lysbildefremvisning.
Slide Show Effect**	Velg en av de fem lysbildefremvisningseffektene. Lysbildefremvisningen utføres med valgt effekt.
Sort by Album Name	Sortere albumer etter navn.
Sort by Date	Sortere albumer etter dato da de ble opprettet.
Start Slide Show	Bilder i valgt album eller mappe i Saved Data vises som en lysbildefremvisning. Se "Vise bilder som en lysbildefremvisning" på side 34 for detaljer.

\* P.I.F er en forkortelse for Print Image Framer, som er en funksjon som gjør at et bilde kan ha en ramme. De fleste Epson digitalkameraer støtter denne funksjonen.

\*\* Disse innstillingene er kun tilgjengelig når en lysbildefremvisning spilles.

# Direkteutskrift

---

---

## Klargjøre for utskrift

Du kan skrive ut et bilde ved å koble P-2000 direkte til en skriver. Dette avsnittet beskriver hvordan man skriver ut bildene på P-2000.

## Skrivere som støttes

P-2000 støtter skrivere som er kompatible med USB DIRECT-PRINT.

## Tilgjengelige papirtyper

P-2000 støtter følgende formater og papirtyper.

Papir	Størrelse
Premium Glossy Photo Paper	4 x 6 in., 10 x 15 cm, 5 x 7 in., Letter, A4
Premium Semigloss Photo Paper	

### *Merk:*

*Se skriverens bruksanvisning for detaljer om papir.*

## Koble P-2000 til en skriver

Følgende fremgangsmåte viser hvordan man kobler P-2000 til Stylus Photo R300/310. Når det gjelder andre skrivere, se skriverens håndbok.

1. Forsikre deg om at P-2000 og skriveren er slått av.  
Ta deretter av gummidekslet på USB-kontakten.

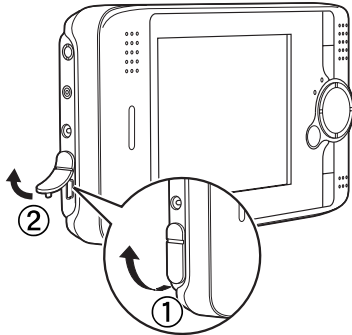

2. Koble USB-kabelen til P-2000.

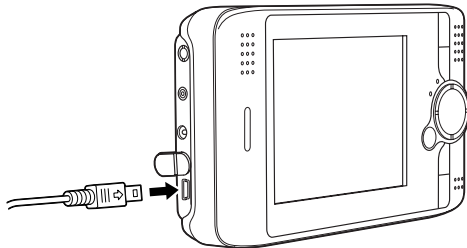

3. Koble den andre enden av USB-kabelen til kontakten på skriveren.

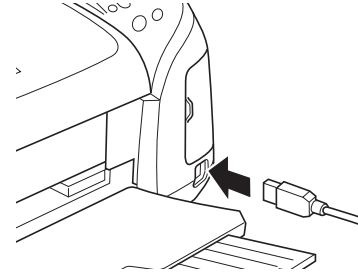

**Merk:**

- ❑ Se håndboken til skriveren vedrørende plassering av kabelkontakten på skriveren.
- ❑ Ta ut USB-kabelen når du betjener P-2000 hvis den ikke er koblet til en datamaskin eller skriver.

---

## Skrive ut bilder

### Merk:

Bruk AC-adapteren når du tar utskrift.

1. Velg bildet som skal skrives ut.
2. Trykk Print-knappen.
3. Hvis du ønsker å skrive ut bare det valgte bildet, velger du Print This Image. Hvis du ønsker å skrive ut alle bildene i mappen, velger du Print All Images. Hvis du ønsker å velge bildene som skal skrives ut i mappen, velger du Selected Images to Print. Deretter trykker du OK-knappen.

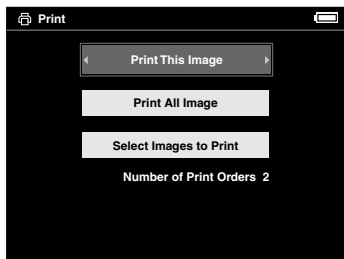

### Merk:

Når du velger Selected Images to Print, kommer følgende skjerm fram. Du kan legge flere bilder til de som allerede er lagt klar for utskrift. Se "Velge antall utskrifter" på side 53 for detaljer.

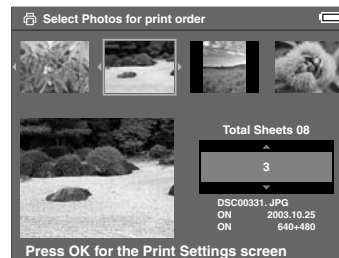

4. I skjermbildet Print Settings foretar du innstillinger ved hjelp av 4-veis ringen og trykker OK-knappen.

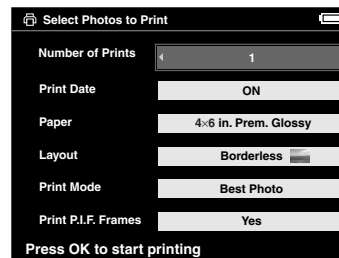

### **Merk:**

- ❑ Se følgende "Skriverinnstillinger" tabell for mer informasjon om hver innstilling.
  
- ❑ Innstillingene du gjorde vil bli slettet når bildet er ferdig utskrevet.

Utskriften starter. LCD-skjermen slås av under utskriften, og den slås på igjen når utskriften er ferdig. LCD-skjermen slås også på når du trykker en knapp under utskriften.

## **Skriverinnstillinger**

<b>Innstilling</b>	<b>Detalj</b>
Number of Prints	Velg antall kopier som skal skrives ut.
Print Date*	Velg om du vil skrive ut datoen da bildet ble tatt eller ikke.
Paper**	Velg papirtype som skal brukes.
Layout**	Velg layouten til de utskrevne bildene.
Print Mode**	Velg utskriftsmodus.
Print P.I.F. Frames	Velg om du vil skrive ut P.I.F.-rammen eller ikke hvis de valgte bildene inkluderer P.I.F.-dataene.

\* Hvis bildet ikke har datoinformasjonen, skrives datoen til filen ut.

\*\* Verdien som er valgt blir standardinnstillingen fra neste gang.

## **Velge antall utskrifter**

Du kan velge bildene og velge hvor mange som skal skrives ut før du starter utskriftsprosessen.

1. Velg bildet på miniatyrskjermen eller på hele skjermen.
  
2. Trykk Menu-knappen for å vise hurtigmenyen, og velg Print Order med knappene Opp eller Ned.

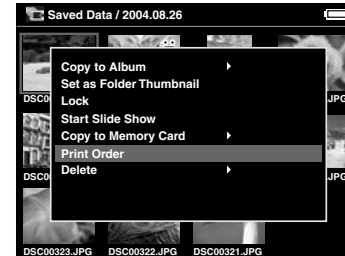

3. Trykk knappene Opp eller Nød for å endre antallet til det valgte bildet som skal skrives ut.

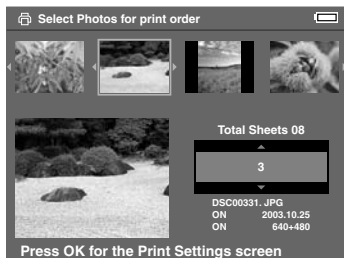

**Merk:**

*Hvis du velger bildet i full skjerm, er skjermbildet som kommer fram på LCD-skjermen din annerledes enn det som er vist over, men instruksjonene er de samme.*

4. Når du har valgt antall, velger du et annet bilde med knappene Høyre eller Venstre.
5. Gjenta punkt 3 og 4 til du har valgt antall utskrifter for alle bildene du ønsker å skrive ut. Deretter trykker du OK-knappen.

**Merk:**

- ☐ *For å skrive ut bildene du valgte, følger du instruksjonene i "Skrive ut bilder" på side 52.*

- ☐ *Innstillingene du gjorde vil bli slettet når bildet er ferdig utskrevet.*

# Bruke P-2000 sammen med annet utstyr

## Bruke P-2000 sammen med datamaskin

Koble P-2000 til en datamaskin for å vise data på skjermen, kopiere data fra datamaskinen til P-2000, eller fra P-2000 til datamaskinen. Datamaskinen gjenkjenner P-2000 som en ekstern harddisk.

Når du bruker P-2000 sammen med datamaskinen din, må du installere programvaren fra programvareplaten. Se "Installere programvaren" på side 62 for flere detaljer.

**Merk:**

*Når du bruker P-2000 mens den er koblet til en datamaskin, brukes AC-adapteren.*

## Koble P-2000 til en datamaskin

1. Koble AC-adapteren til P-2000. Slå deretter på P-2000 og datamaskinen.

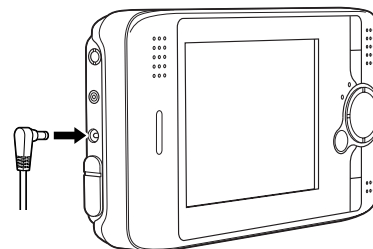

2. Koble USB-kabelen til datamaskinen. Ta deretter av gummidekslet over USB-kontakten, og koble den andre enden av USB-kabelen til P-2000.

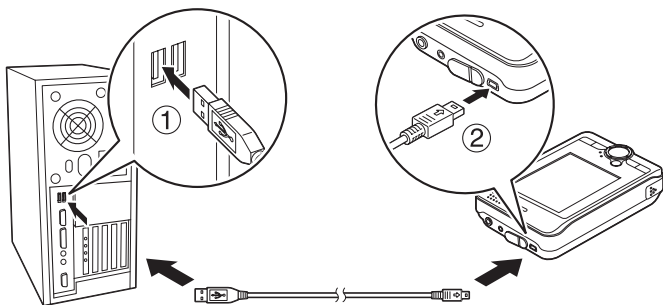

PC perifermodusikonet (  ) vises en liten stund, deretter slås LCD-skjermen av.

**Merk:**

LCD-skjermen slås på når man trykker en vilkårlig knapp.

3. Start EPSON Photo!4, som du har installert på datamaskinen fra CD-platen. Du kan vise eller kopiere data med EPSON Photo!4. Se online EPSON Photo!4 Brukerhåndbok for instruksjoner.

**Merk:**

- ❑ Du kan ikke flytte data i minnekortet til datamaskinen.
- ❑ Når du ser harddisken til P-2000 i datamaskinen din, tilsvarende mappen "Albums" album og mappen "Cards" tilsvarende Saved Data (lagrede data).
- ❑ Ikke endre navnet på albummappen ("Albums"), kortmappen ("Cards") og mappene under disse to mappene.
- ❑ Når du kopierer data fra datamaskinen din ved hjelp av Explorer eller Finder til P-2000, kopierer du data til \Albums\PC\_DATA. Denne mappen er standard.
- ❑ Ta ut USB-kabelen når du betjener P-2000 hvis den ikke er koblet til en datamaskin eller skriver.



## Koble P-2000 fra en datamaskin

### For Windows-brukere

1. Klikk Trygg fjerning av maskinvare på datamaskinskjermen.

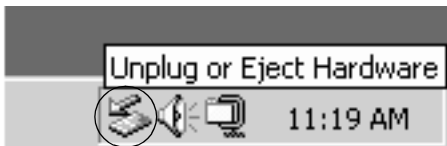

**Merk:**

Meldingen over varierer avhengig av hvilken Windows-versjon du har.

2. Slå av P-2000 og ta USB-kabelen ut av datamaskinen.

**Merk:**

I Windows 98 vises den blå skjermen når du trekker ut kabelen fra datamaskinen etter å ha lagret dataene på datamaskinen uten å ha slått av datamaskinen. For å unngå dette slår du av datamaskinen før du tar ut kabelen.

3. Ta USB-kabelen ut av P-2000.

### For Macintosh-brukere

1. Dra og slipp P-2000-ikonet i papirkurven på dataskjermen.
2. Slå av P-2000 og ta USB-kabelen ut av datamaskinen.
3. Ta USB-kabelen ut av P-2000.

---

## Bruke A/V Out

P-2000 har en A/V Out-kontakt. Du kan spille lysbildeframvisninger og videoer på skjermen akkurat som på LCD-skjermen til P-2000 ved å koble P-2000 til en skjermenhet, som f.eks. et TV-apparat, som har en videoinngangs-kontakt.

Følg instruksjonene nedenfor for å se på bilder eller spille videoer på TV-apparatet.

1. Still Video Out-innstillingen på P-2000 til signalmetoden på TV-en.

**Merk:**

Se "Endre innstillingene i P-2000" på side 59 instruksjoner om hvordan man endrer innstillingen.

2. Koble en vanlig AV-kabel til TV-en. Deretter kobler du den andre enden av AV-kabelen til P-2000.

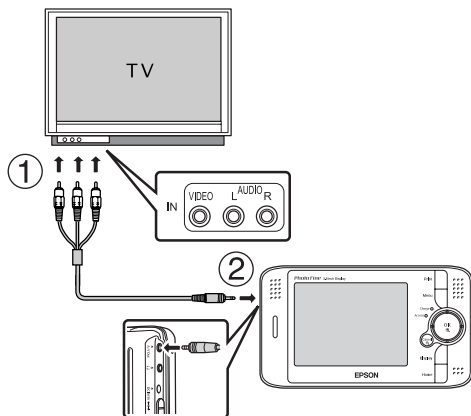

3. Still TV-skjermen på videoinngang fra P-2000.

**Merk:**

- Du kan koble AV-kabelen til P-2000 selv om P-2000 er på.
- LCD-skjermen slås av når du kobler en AV-kabel til P-2000.

- Noen skjermer kan ikke vise fulle bilder, og de øverste og nederste delene kan mangle.

# Tilpasse innstillinger

Dette avsnittet beskriver hvordan man tilpasser innstillingene i P-2000. Du kan tilpasse forskjellige innstillinger for å vise og kopiere bilder, eller slå på lydinnstillingen for å gjøre P-2000 morsommere å bruke.

## Endre innstillingene i P-2000

Du kan endre innstillingene som er beskrevet i følgende avsnitt fra Settings-menyen. For å vise Settings-menyen velger du Settings i Home-skjermen og trykker OK-knappen.

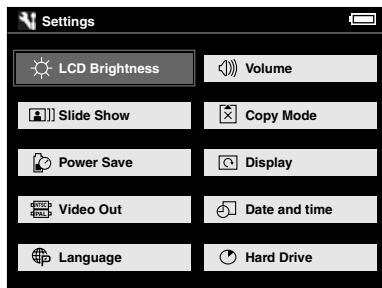

Følgende tabell viser detaljer til hver innstilling.

LCD Brightness-innstilling	LCD Brightness	Endre lysstyrken til LCD-skjermen. Velg riktig lysstyrke med knappen Høyre eller Venstre.
Volume-innstillinger	Operation Sound	Når denne innstillingen står på ON, høres en pipelyd når du gjør et eller annet.
	Volume	Du kan stille inn volumet for å spille lyd og video.
Slide Show-innstillinger	Effect	Velg en av de fem lysbildeframvisningseffektene. Lysbildeframvisningen utføres med valgt effekt.
	BGM	Velg BGM som spilles under lysbildeframvisningen. Du kan velge None, en av de fem standardlydene, eller lyddata i den samme mappen.
	Duration	Still inn varigheten for å bytte bildene under en lysbildeframvisning. Du kan stille inn varigheten ved å flytte rullefeltet fra 3 sekunder til 30 minutter.

Copy Mode-innstillinger	Delete After Copying	Still om du skal slette bildene i minnekortet etter å ha kopiert dem til harddisken automatisk eller ikke. Når ON er valgt, slettes bildene. Når Confirm er valgt, kommer dialogboksen som bekrefter sletting av bilder fram før kopiering.
Power Save-innstillinger	Backlight Power Off Duration	Still inn hvor lang tid det skal gå før bakgrunnsbelysningen i skjermen slås av hvis den ikke brukes. Du kan stille inn tiden ved å flytte rullefeltet fra 1 minutt til 10 minutter.
	Auto Power Off Duration	Still inn tiden til strømmen skal slås av automatisk hvis ikke skjermen brukes, for å spare batteriet. Du kan stille inn tiden ved å flytte rullefeltet fra 1 minutt til 15 minutter.
Display-innstillinger	Auto-rotation	Still inn om bildene skal roteres automatisk i henhold til Exif-informasjonen.
	Folder view mode	Still inn hvordan mappene skal vises i Saved Data. Hvis du velger Daily basis, vises mappen daglig.
	Unsupported Files	Still inn om filene i ikke støttede formater vises som miniatyrbilder eller ikke.
Video Out-innstillinger	Video out*	Velg signattype NTSC eller PAL.
Date and time-innstillinger	Date and time**	Stille dato og klokke.
Language-innstillinger	Language	Velg ett av åtte språk.

Hard Drive	Free Space	Ledig plass på harddisken vises.
------------	------------	----------------------------------

- \* Når du har forandret innstillingen, kobler du til VIDEO-kabelen igjen.
- \*\* Når du forandrer datoformat, skifter også visningen av dato- og tidsinnstillings skjermen.

# Bruke programvaren

### Systemkrav

Systemkravet for å bruke P-2000 sammen med en datamaskin er vist i følgende tabell.

#### I Windows

OS	Microsoft® Windows® 98SE, Me, 2000 Professional, XP Home Edition, XP Professional
Prosesor	Pentium 1 GHz eller høyere
Minne	128 MB eller mer
Harddisk	50 MB eller mer ledig minne er nødvendig for installasjonen 1 GB eller mer ledig minne er nødvendig for bruk
Skjerm	SVGA (800x600) eller høyere, 16 bit farge eller høyere
Port	USB-port (type A kontakt)

#### På Macintosh

	Mac OS® 9.1 eller nyere	Mac OS X 10.2 eller nyere
Prosesor	PowerPC G3 233MHz eller høyere	PowerPC G3 700MHz eller høyere
Minne	128 MB eller mer	256 MB eller mer
Harddisk	50 MB eller mer ledig minne er nødvendig for installasjonen 1 GB eller mer ledig minne er nødvendig for bruk	
Skjerm	800x600 eller høyere, 32000 farger eller flere	
Port	USB-port (type A kontakt)	

---

## Om programvaren

Program-CD-en som følger med P-2000 inkluderer følgende programvare.

EPSON Photo!4	EPSON PhotoQuicker
QuickTime	EPSON P-2000 USB-driver (kun Windows 98)
EPSON PhotoStarter	EPSON CardMonitor

Følg instruksjonene i neste avsnitt ved installering av programvaren.

### **Merk:**

*Funksjonene CameraStarter og AutoDownloader, som er en del av EPSON Photo!4, kan ikke brukes sammen med P-2000. Disse funksjonene er kun tilgjengelig sammen med EPSON digitalkameraer.*

---

## Installere programvaren

Sett programvare-CD-en inn i CD- eller DVD-stasjonen, og start deretter installasjonsprogrammet ved å følge instruksjonene nedenfor.

## For Windows-brukere

### **Merk:**

*Til Windows XP og Windows 2000 trenger du administratorprivilegier for å installere programmet.*

1. Installasjonsprogrammet starter automatisk. Om nødvendig starter du det ved å dobbeltklikke på EPSON CD-ROM-ikonet.
2. Hvis det kommer fram en melding hvor du blir bedt om å deaktivere antivirusprogrammet ditt, klikker du **Continuè**.
3. Hvis du blir bedt om å velge et språk, velger du språket du ønsker.
4. Klikk **Install** på skjermen for installasjon av programvare. Følg instruksjonene på skjermen til all programvare er installert.
5. Når en melding kommer fram og bekrefter at installasjonen er komplett, klikker du på **Fullfør** eller **Start datamaskinen** om igjen nå.

### **Merk:**

*Når Start datamaskinen om igjen nå kommer fram, klikker du på denne knappen for å starte datamaskinen på nytt.*

## For Macintosh-brukere

1. For Mac OS X brukere:  
Dobbeltklikk EPSON CD-ROM-ikonet på skrivebordet ditt.  
Dobbeltklikk på Mac OS X-ikonet i EPSON-mappen.

For Mac OS 9 brukere:  
Dobbeltklikk EPSON CD-ROM-ikonet på skrivebordet ditt.  
Dobbeltklikk på Mac OS 9-ikonet i EPSON-mappen.

2. Hvis det kommer fram en melding hvor du blir bedt om å deaktivere antivirusprogrammet ditt, klikker du Continue.
3. Hvis du blir bedt om å velge et språk, velger du språket du ønsker.
4. Klikk Install på skjermen for installasjon av programvare. Følg instruksjonene på skjermen til all programvare er installert.

For Mac OS X brukere:  
Hvis vinduet Authenticate kommer fram, klikker du på tasteikonet, legger inn administratorens navn og passord, og klikker deretter OK.

5. Når en melding kommer fram og bekrefter at installasjonen er komplett, klikker du på Fullfør eller Start datamaskinen om igjen nå.

### **Merk:**

*Når Starte datamaskinen om igjen nå kommer fram, klikker du på denne knappen for å starte datamaskinen på nytt.*

---

## Starte programmet

Dette avsnittet beskriver hvordan du starter programmet.

## I Windows

Programvare	Meny
EPSON Photo!4	Klikk Start, pek på Alle programmer (eller Programmer), og velg deretter EPSON Camera. Velg EPSON Photo!4, og klikk deretter EPSON Photo!4.
EPSON PhotoQuicker	Klikk Start, pek på Alle programmer (eller Programmer), og velg deretter EPSON PhotoQuicker. Klikk EPSON PhotoQuicker3.4.

## På Macintosh

Programvare	Meny
EPSON Photo!4	Dobbeltklikk EPSON Photo!4-ikonet i EPSON Photo!4 programmappen.
EPSON PhotoQuicker	Dobbeltklikk EPSON PhotoQuicker-ikonet i EPSON PhotoQuicker programmappen på skrivebordet ditt.

---

## Avinstallere programmet

Utfør et avinstalleringsprogram for hver applikasjon. Se online hjelp for hver applikasjon for å få mer informasjon.

---

## Finne mer informasjon

For å lære mer om programvaren på CD-platen, se den elektroniske brukerveiledningen til EPSON Photo!4 eller EPSON PhotoQuicker.

Start programvaren, og lukk opp den elektroniske brukerveiledningen. Følg deretter trinnene nedenfor.

Programvare	Starte den elektroniske brukerveiledningen...
EPSON Photo!4	I Help-menyen (Windows), Apple-menyen (Mac OS 8.6 til 9.X) eller EPSON Photo!4-menyen (Mac OS X) klikker du EPSON Photo!4 Help.
EPSON PhotoQuicker	Klikk på Hjelp-knappen i dialogboksen.

### *Merk:*

*Du kan få tilgang til de elektroniske brukerveiledningene til EPSON Photo!4 eller EPSON PhotoQuicker fra Start-menyen i Windows, eller i Macintosh, dobbeltklikk på MANUAL-mappen i hvert av programmets mapper og dobbeltklikk deretter INDEX.HTM.*



# Vedlikehold og feilsøking

## Rengjøre P-2000

Før at P-200 skal fungere best mulig må du rense det grundig flere ganger i året. Før du utfører noe vedlikehold på P-2000 må du lese "Viktige sikkerhetsinstruksjoner" på side 7. Følg deretter disse retningslinjene.



- Husk å slå av P-2000 før den rengjøres.
- Bruk en ren, tørr klut til å holde P-2000 fri for støv.
- Ikke bruk grove eller slpende rengjøringsmidler.
- Rengjør om nødvendig batterikontaktene med en tørr klut.

## Feilsøking

Når det oppstår et problem, kommer det vanligvis en feilmelding eller et ikon på LCD-skjermen. Se følgende avsnitt for å løse problemet.

## Feilmeldinger/Ikoner

Feilmelding/Ikon	Beskrivelse
A file access error has occurred. Do not eject the memory card if it is being accessed.	Vent til Access-lampen slås av, sett inn minnekortet igjen og prøv på nytt.
An error occurred while verifying. Files will not be deleted.	Noen filer ble ikke slettet. Sjekk dataene.
Some errors occurred while copying. Copying was canceled.	Noen filer ble hoppet over, minnekortet kan være skrivebeskyttet. Sjekk minnekortet og prøv igjen.
Some errors occurred while deleting files. The operation was canceled.	Noen filer ble hoppet over, minnekortet kan være skrivebeskyttet. Sjekk minnekortet og prøv igjen.

Feilmelding/Ikon	Beskrivelse
There is no response from the printer. Make sure the printer is on.	Forsikre deg om at skriveren er på og at USB-kabelen er riktig tilkoblet.  Sjekk skriveren og håndboken til skriveren.
You must set the date and time to ensure correct operation.	Se "Endre innstillingene i P-2000" på side 59 og still klokken og datoen.
	Vent til P-2000 er avkjølt.
	Batteriet nesten tomt. Lad batteriet. Se "Lade batteriet" på side 17 for detaljer.
 Press Reset	Trykk nullstillingsknappen. Se "Nullstille P-2000" på side 69 for å finne ut hvordan du bruker nullstillingsknappen.

## Problemer og løsninger

Bruk informasjonen i dette avsnittet til å finne kilden til og løsningen på problemene med P-2000.

Fastslå hvilken type problem som er oppstått og se tilsvarende avsnitt nedenfor:

"Problemer med strømtilførselen" på side 67

"Problemer med visning og spilling" på side 67

"Dataproblemer" på side 68

"Utskriftsproblemer" på side 69

## Problemer med strømtilførselen

### Strømmen slås ikke på.

Årsak	Hva du må gjøre
Batteriet er tomt.	Når  -ikonet vises i øverste høyre hjørne av LCD-skjermen, er batteriet tomt. Se "Lade batteriet" på side 17, og lad batteriet.
Batteriet er satt inn feil.	Påse at batteriet er satt inn riktig. Se "Montere batteriet" på side 17.

## Problemer med visning og spilling

### Dataene vises ikke.

Årsak	Hva du må gjøre
Bildeformatet støttes ikke.	Se "Bilddata som er tilgjengelig" på side 29 og forsikre deg om at bildeformatet støttes.

### Dataene vises ikke.

Årsak	Hva du må gjøre
Video- eller lyddataene du valgte støttes ikke.	Se "Video/lyddata som er tilgjengelig" på side 35 og forsikre deg om at dataene støttes.
Dataene er brutt.	Kopier dataene igjen.
Lysstyrken til LCD-skjermen er stilt for mørkt.	Se "Endre innstillingene i P-2000" på side 59 og forsikre deg om at lysstyrken til LCD-skjermen er stilt riktig.
Videokabelen er koblet til P-2000.	Koble fra VIDEO-kabelen for å vise LCD-skjermen.

### Filmen vises ikke tydelig eller den stopper plutselig.

Årsak	Hva du må gjøre
Bithastigheten til dataene er for høy.	Kontroller bithastigheten. Se "Video/lyddata som er tilgjengelig" på side 35 for detaljer.

### Lyden blir avbrutt mens videoen eller lyden spilles.

Årsak	Hva du må gjøre
Bithastigheten til dataene er for høy.	Kontroller bithastigheten. Se "Video/lyddata som er tilgjengelig" på side 35 for detaljer.

### Det kommer ikke ut lyd når det blir spilt en video.

Årsak	Hva du må gjøre
Audio-kodeksen til dataene støttes ikke.	Sjekk filformatet. Se "Video/lyddata som er tilgjengelig" på side 35 for detaljer.

## Datap problemer

### Kan ikke kopiere.

Årsak	Hva du må gjøre
Det er ikke nok ledig plass på HDD-en til å kopiere alle dataene i minnekortet.	Slett unødvendige data i HDD-en eller reduser antall data som kopieres fra minnekortet.

### Kan ikke kopiere.

Årsak	Hva du må gjøre
Dataene kan være brutt.	Forsøk å kopiere andre data.

### Kan ikke slette.

Årsak	Hva du må gjøre
Dataene er låst.	Se "Bruke hurtigmenyen" på side 48 og lås opp dataene for å slette dem.

## Utskriftsproblemer

### Kan ikke skrive ut.

Årsak	Hva du må gjøre
Skriveren støttes ikke.	Se "Skrivere som støttes" på side 50 og forsikre deg om at skriveren din støtter direkte utskrift med P-2000.
Strømmen på skriveren er slått av.	Slå på skriveren.
USB-kabelen er ikke koblet til riktig.	Se "Koble P-2000 til en skriver" på side 50 og koble P-2000 til skriveren igjen.
Dataene er brutt.	Forsøk å kopiere andre data.

## Nullstille P-2000

Når det oppstår en feil og operasjoner ikke kan utføres, kan du nullstille P-2000 ved å trykke på nullstillingsknappen med en tynn gjenstand som vist nedenfor.

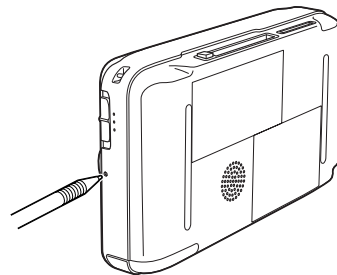

---

## Kontakte kundestøtte

Hvis Epson-produktet ikke fungerer skikkelig og du ikke kan løse problemet ved hjelp av feilsøking sin informasjonen i produkt dokumentasjonen, kan du kontakte kundestøtte for hjelp. Hvis det ikke står oppført en kundestøtte nedenfor for ditt område, kan du kontakte forhandleren der du kjøpte produktet.

Kundestøtte vil kunne hjelpe deg mye raskere hvis du oppgir følgende opplysninger:

- Produktets serienummer (Serienummeretiketten finner du vanligvis på baksiden av produktet.)
- Produktmodell
- Versjonen til produktprogramvaren (Klikk Om, Versjon Info eller en liknende knapp i produktprogramvaren.)
- Merke og modell til datamaskinen
- Navn og versjon av datamaskinens operativsystem

- Navn og versjoner av programmene du vanligvis bruker sammen med produktet

### **For brukere i Storbritannia og Irland**

URL-adresse	<a href="http://www.epson.co.uk">http://www.epson.co.uk</a>
Telefon (Storbritannia)	08701 637 766
(Irland)	01 679 9016

### **For brukere i Midt-Østen**

URL-adresse	<a href="http://www.epson.com">http://www.epson.com</a>
E-post	<a href="mailto:epson_support@compubase.co.ae">epson_support@compubase.co.ae</a>
Telefon	+971 4 352 4488
Telefaks	+971 4 351 6617

### **For brukere i Skandinavia**

URL-adresse	<a href="http://www.epson.com">http://www.epson.com</a>
-------------	---

Telefon	Danmark 80 88 11 27 Finland 0800 523 010 Norge 800 11 828 Sverige 08 445 12 58
---------	---

### **For brukere i Sør-Afrika**

URL-adresse	www.epson.co.za
Telefon	(011) 444-5223 eller 0800 600 578

### **For brukere i Frankrike**

#### **Support Technique EPSON France**

0 892 899 999 (0,34 EUR/minutt)

Ouvert du lundi au samedi de 9h00 à 20h00 sans interruption

<http://www.epson.fr/support/selfhelp/french.htm>  
pour accéder à l'**AIDE EN LIGNE**.

<http://www.epson.fr/support/services/index.shtm>  
l pour accéder aux **SERVICES** du support technique.

### **For brukere i Tyskland**

**EPSON Service Center c/o Exel Hünxe GmbH**

Werner-Heisenberg-Straße 2

46569 Hünxe

### **For brukere i Italia**

**EPSON Italia S.p.a.**

Via M. Viganò de Vizzi, 93/95

20092 Cinisello Balsamo (MI)

Telefon 02.660.321

Telefaks 02.612.36.22

Assistenza e Servizio Clienti

TEKNISK KUNDESTØTTE  
02.268.300.58

<http://www.epson.it>

### ***For brukere i Spania***

URL-adresse	<a href="http://www.epson.es">http://www.epson.es</a>
E-post	<a href="mailto:soporte@epson.es">soporte@epson.es</a>
Telefon	902 40 41 42
Telefaks	93 582 15 16

### ***For brukere i Portugal***

URL-adresse	<a href="http://www.epson.pt">http://www.epson.pt</a>
E-post	<a href="mailto:apoio_clientes@epson.pt">apoio_clientes@epson.pt</a>
Telefon	707 222 000
Telefaks	21 303 54 90



## Vedlegg

### Standarder og godkjenninger

#### P-2000 (Modell: G941A)

Amerikansk modell:

EMK	FCC Del 15 Underdel B Klasse B CSA C108.8 Klasse B
-----	---

Europeisk modell:

EMC direktiv 89/336/EEC	EN 55022 Klasse B EN 55024 EN 61000-3-2 (For bruk med AC-adapter) EN 61000-3-3 (For bruk med AC-adapter)
-------------------------	---

Taiwan-modell:

EMK	CNS13438 Klasse B
-----	-------------------

#### AC-adapter (Modell: A351H)

Amerikansk modell:

Sikkerhet	UL60950 CSA C22.2 No.60950
EMK	FCC Del 15 Underdel B Klasse B CSA C108.8 Klasse B

Europeisk modell:

Lavspenningsdirektivet 73/23/EEC EMC-direktiv 89/336/EEC	EN 60950 EN 55022 Klasse B EN 55024 EN 61000-3-2 EN 61000-3-3
---	---

Taiwan-modell:

EMK	CNS13438 Klasse B
-----	-------------------

## Batteri (Modell: EU-97)

Amerikansk modell:

Sikkerhet	UL2054
-----------	--------

Europeisk modell:

EMC direktiv 89/336/EEC	EN 55022 Klasse B EN 55024
-------------------------	-------------------------------

Temperatur	Driftstemperatur: 5 til 35°C** Ikke i drift: -20 til 60°C
Fuktighet (ikke-kondenserende)	Driftstemperatur: 30 til 80%** Ikke i drift: 10 til 80%
Høyde	Driftstemperatur: 3048 m / 10000 ft eller mindre Ikke i drift: 12192 m / 40000 ft eller mindre
Minnekort***	CompactFlash minnekort (Type1/Type2 og 3,3 V, inklusive MicroDrive), SD minnekort, MultiMedia-kort
Strømkilder	Litium-ion batteri (Modell: EU-97) AC-adapter (Modell: A351H)

\* Målene omfatter ikke utstikk.

\*\* Lading gjenkjennes som drift.

\*\*\*Man trenger en vanlig CF-adapter for å bruke andre minnekort.  
Kontakt vår kundestøtte for mer informasjon.

## Spesifikasjoner

### Generelt

CPU	TMS320DM270
LCD	EPSON VGA TFT LCD
HDD	2.5" HDD (40 GB) FAT 32
Dimensjoner og vekt	Høyde: 84 mm (3.3")* Bredde: 147 mm (5.8")* Dybde: 31.4 mm (1.2")* Vekt: Ca. 415 g (0.9 lb) (inklusive batteriet)

### Elektrisk

Inngangsspenning	DC 5.0 V
Merkestrøm	Maksimum 2,3 A
Energiforbruk	4 W (For bruk med batteri) 9 W (For bruk med AC-adapter)

## Grensesnitt

USB-kontakt	Ett USB 2.0 (Mass Storage Class) grensesnitt for Slave
A/V Out-kontakt	Quadropole mini pin jack (Ø 3.5 mm)
Hodetelefon Out-kontakt	M3 stereo mini pin jack (Ø 3.5 mm)
CF kortspor	Ett spor (Type1/Type2, 3.3V) for CompactFlash minnekort og MicroDrive
SD kortspor	Ett spor for SD minnekort og MultiMedia-kort

## Batteri

Type	Litium ion batteri
Modell	EU-97
Størrelse (H x B x L)	22.45 mm x 20.4 mm x 71 mm
Potensiale	3.7 V, 2300 mAh
Temperatur	Lagring: -20 til 40°C*

\* Oppbevar batteriet på et kaldt sted når du oppbevarer det over lengre tid.

## Vekselstrømsadapter

Modell	A351H
Tilførsel	AC 100 - 240 V, 50 - 60 Hz, 0.3 A - 0.1 A
Effekt	DC 5.0 V, 2.3 A
Energiforbruk	Maksimum 18 W

## Om tilleggsutstyr

Følgende opsjoner kan fås til P-2000.

ekstraprodukt	produktkode
Litium ion batteri (Modell: EU-97)	B32B81825* <sup>*</sup>

\* Asterisken (\*) er erstatning for det siste sifferet, som varierer fra land til land.

---

## Ordliste

Følgende definisjoner gjelder spesielt for P-2000.

### **AAC**

En lydkompresjonsstandard med høy kompresjonseffektivitet.

### **Exif (Exchanged Image File Format)**

Et filformat for JPEG-data for å legge til bildeinformasjon, som miniatyrbilder, dato da foto ble tatt, og bildeformat.

### **JPEG**

Et filformat for farge- og gråtonebilder med komprimering. Data lagret ved hjelp av JPEG-formatet blir generelt bedre komprimert enn data lagret i TIFF-formatet og andre formater.

### **Motion-JPEG**

En videokompresjonsalgoritme som spiller video ved å vise stillfoto (JPEG-filer) kontinuerlig i høy hastighet.

### **MP3**

En lydkompresjonsstandard som komprimerer data til 10% uten å redusere lyd kvaliteten.

### **MPEG4**

En lydkompresjonsstandard med høy kompresjonseffektivitet.

### **NTSC/PAL**

Kringkaste analog farge TV-standarder. NTSC brukes hovedsaklig i Japan, Nord-Amerika og i forskjellige søramerikanske land. PAL brukes hovedsaklig i Vest-Europa (unntatt Frankrike), Kina og i noen andre asiatiske land.

### **piksel**

En forkortelse for det Engelske uttrykket picture element (bildeelement), opprinnelig pixel på Engelsk. Hvert bilde består av et antall piksler. Piksler telles også i punkter.

### **Progressiv JPEG**

En sort JPEG-format. Et bilde i den progressive JPEG vises ved å forbedre oppløsningen gradvis.

### **RAW**

En fil for ubehandlet datautgang fra CCD-en. Du må installere spesiell programvare for å vise rådataene.

### **TIFF (Tagged Image File Format)**

Et filformat som kan lagre et bilde i forskjellige oppløsninger eller koding til én fil.

### **USB DIRECT-PRINT**

En funksjon som setter deg i stand til å skrive ut direkte fra en enhet som er tilkoblet skriveren din via en USB-kabel.

---

# Indeks

## A

### Album

- endre navn, 42
- om, 38
- opprette, 41
- slette, 43

### Avinstallere

- programvare, 64

## B

### Batteri

- lade, 18
- sette inn, 17
- ta ut, 19

### Bilde

- kopiere til et album, 39
- se på, 29
- tilgjengelige typer, 29
- vise som en lysbildefremvisning, 34
- vise som miniatyrbilder, 31

### Bilddata som er tilgjengelig, 29

### Bruk av menyen, 22

### Bruke

- albumer, 38
- hurtigmeny, 48
- videoutgangen, 57

## D

### Data

- kopiere bilde, 39
- kopiere fra et minnekort til P-2000, 27
- slette, 45
- som vises på skjermen til datamaskinen, 55

### Deler og deres funksjoner, 15

- bakside, 15
- front, 15
- LCD-skjerm og betjeningspanel, 16

### Direkteutskrift, 50

## E

### Endre innstillingene i P-2000, 59

## F

### Feilmeldinger/Ikoner, 65

### Feilsøking, 65

- dataproblemer, 68
- problemer med strømtilførselen, 67
- problemer med visning og spilling, 67
- utskriftsproblemer, 69

## G

### Godkjenninger, 73

## **H**

Hovedfunksjoner, 6  
Hovedmeny, 22  
Hurtigmeny, 48

## **I**

Innstilling  
Copy Mode-innstillinger, 59  
Date and time-innstillinger, 59  
Display-innstillinger, 59  
Language-innstillinger, 59  
LCD Brightness-innstilling, 59  
Power Save-innstillinger, 59  
Slide Show-innstillinger, 59  
Video Out-innstillinger, 59  
Volume-innstillinger, 59  
Installere  
batteri, 17  
programvare, 62

## **K**

Kontakte EPSON, 70  
Kundestøtte, 70

## **L**

Lade batteriet, 18  
Lyd  
spille, 36  
tilgjengelige typer, 35

## **M**

Minnekort  
ta ut, 25, 26  
tilgjengelige typer, 24

## **N**

Nullstille P-2000, 69

## **O**

Operasjoner hvor du holder inne knappene, 22  
Oppsett av P-2000, 17

## **P**

Pakke ut P-2000, 14  
Problemer og løsninger, 66  
Programvare  
avinstallere, 64  
finne mer informasjon, 64  
sette inn, 62  
starte, 63  
systemkrav, 61

## **R**

Rengjøre P-2000, 65

## **S**

Skrivere som støttes, 50  
Skrive ut

- skrive ut bilder, 52
- velge antall utskrifter, 53
- Slå av strømmen, 21
- Slå på strømmen, 20
- Spesifikasjoner
  - batteri, 75
  - elektrisk, 74
  - generelt, 74
  - grensesnitt, 75
  - standarder og godkjenninger, 73
- Vekselstrømsadapter, 75
- Standarder, 73

## **T**

- Ta ut et minnekort, 25, 26
- Teknisk støtte, 70
- Tilgjengelige minnekort, 24
- Tilgjengelige papirtyper, 50
- Tilkobling
  - til en datamaskin, 55
  - til en skriver, 50
- Tilpasse innstillinger, 59

## **V**

- Vekselstrømsadapter
  - koble til, 18
- Video
  - spille, 36
  - tilgjengelige typer, 35
- Video/lyddata som er tilgjengelig, 35
- Vise bilder, 29

