

EPSON®

Multimedia Storage Viewer P-2000

Svenska

Bruksanvisning

Alla rättigheter förbehålles. Ingen del av denna skrift får återges, lagras i något system, eller överföras i någon form eller på något sätt, elektroniskt, mekaniskt, fotokopieras, registreras eller på annat sätt, utan skriftligt tillstånd från Seiko Epson Corporation. Informationen i detta dokument är endast avsedd för användning med denna Epson-produkt. Epson är inte ansvarigt för eventuell användning av denna information för andra produkter.

Varken Seiko Epson Corporation eller dess dotterbolag är ansvariga inför köparen av denna produkt eller inför tredje part för skador, förluster, kostnader eller utgifter som åsamkas köparen eller tredje part som ett resultat av olycka, felaktig användning eller missbruk av produkten, eller otillåtna modifieringar, reparationer eller ändringar på produkten, eller (exklusive USA) underlåtenhet att strikt följa Seiko Epson Corporations handhavande- och underhållsinstruktioner.

Seiko Epson Corporation ansvarar inte för skador eller problem som uppstår vid användningen av tillbehör eller förbrukningsartiklar som inte är Epson originalprodukter (Original Epson Products) eller produkter godkända av Seiko Epson Corporation (Epson Approved Products).

Seiko Epson Corporation är inte ansvarigt för skador som uppstår av elektromagnetisk störning som kan förekomma vid användning av gränssnittskablar andra än dem som har utformats som godkända Epson-produkter av Seiko Epson Corporation.

EPSON[®] är ett registrerat varumärke och EPSON Stylus[™] är ett varumärke som tillhör Seiko Epson Corporation.

Copyright © 2002 Seiko Epson Corporation. Alla rättigheter förbehålles. USB DIRECT-PRINT[™] är ett varumärke registrerat av Seiko Epson Corporation. USB DIRECT-PRINT-logotypen är ett varumärke registrerat av Seiko Epson Corporation.

Microsoft[®] och Windows[®] är registrerade varumärken som tillhör Microsoft Corporation.

Apple[®] och Macintosh[®] är registrerade varumärken som tillhör Apple Computer, Inc.

SD[™] är ett varumärke.

QuickTime och QuickTime-logotypen är varumärken som används under licens. QuickTime-logotypen är registrerad i USA och andra länder.

För allmän kännedom: Andra produktnamn som används i detta dokument, används endast för identifiering och kan vara varumärken som tillhör respektive ägare. Epson avsäger sig alla rättigheter till dessa märken.

Copyright © 2004 Seiko Epson Corporation, Nagano, Japan.

Innehållsförteckning

Kapitel 1 Inledning

Huvudfunktioner	6
Viktiga säkerhetsinstruktioner	7
Varningar, försiktighetsuppsmaningar och annan viktig information	7
Vid användning av P-2000	7
När du använder batteriet	8
Vid förvaring av batterier	9
Vid kassering av batterier	9
När du använder AC-adaptorn	10
Vid användning av minneskort	12
När du använder LCD-skärmen	12
När du förvarar, underhåller eller transporterar P-2000	12
Säkerhetsinformation för användare i Storbritannien	13
För användare i Storbritannien, Hong Kong och Singapore	13

Kapitel 2 Kom igång

Packa upp din P-2000	14
Delar	15
Att börja använda din P-2000	17
Laddning av batteriet	17
Hur du sätter på kameran	19
Hur du stänger av kameran	21
Att låsa knapparnas funktion	22
Hur du använder skärmen "Home"	22
Om stativet	23

Kapitel 3 Att använda minneskort

Isättning och uttagning av minneskort	24
Tillgängliga typer av minneskort	24
Isättning av ett minneskort i CF-uttaget	25
Uttagning av ett minneskort ur CF-uttaget	25
Isättning av ett minneskort i SD-uttaget	26
Uttagning av ett minneskort ur SD-uttaget	26
Kopiering av data från ett minneskort till P-2000	27

Kapitel 4 Visa och spela upp data

Granska bilder	29
Tillgängliga typer av bilddata	29
Hur du ser skärmen	30
Visning av bilder	31
Visa bilder som ett bildspel	35
Att spela upp video/ljud	35
Tillgängliga typer av video/ljuddata	35
Att spela upp video/ljud med P-2000	37
Att använda knapparna när du spelar upp video/ljud	37

Kapitel 5 Hantering av data

Att använda "Albums"	39
Om mappen PC_DATA	39
Hur du kopierar dina favoritdata till ett album	40
Att skapa ett nytt album	42
Hur du byter namn på ett album	43
Radering av ett album	44
Hur du ställer in en genväg för albumet	45
Att radera data	46
Att skydda data	48
Inställning av album/mapp-miniatyrer	48
Hur du använder snabbvalsmenyn	49
Inställningar möjliga i snabbvalsmenyn	49

Kapitel 6 Direktutskrift

Förbered utskrift	51
Understödda skrivare	51
Tillgängliga papperstyper	51
Anslutning av P-2000 till en skrivare	51
Utskrift av bilder	53
Skrivarinställningar	54
Ställ in utskriftsantal	54

Kapitel 7 Att använda P-2000 tillsammans med andra enheter

Att använda P-2000 tillsammans med en dator	56
Anslutning av P-2000 till en dator	56
Hur du kopplar bort P-2000 från en dator	58
Att använda A/V ut	58

Kapitel 8 Anpassning av inställningar

Ändring av inställningar för P-2000	60
---	----

Kapitel 9 Handhavande av programvaran

Systemkrav	62
För Windows	62
För Macintosh	62
Om programvaran	63

Installation av programvaran.....	63
För Windows-användare	63
För Macintosh-användare.....	64
Starta programmet.....	64
För Windows.....	64
För Macintosh.....	65
Avinstallering av programvaran.....	65
Att hitta mer information	65

Specifikationer.....	75
Allmänt.....	75
Elektriska	75
Gränssnitt.....	76
Batteri	76
AC-adapter.....	76
Om tillbehör.....	76

Kapitel 10 Skötsel och felsökning

Rengöring av P-2000	66
Felsökning	66
Felmeddelanden/Ikoner.....	66
Problem och lösningar.....	67
Problem med strömförsörjningen	68
Problem vid granskning och uppspelning.....	68
Problem med datahantering	69
Utskriftsproblem	70
Återställning av P-2000	70
Att kontakta kundsupporten	71

Appendix A Appendix

Standarder och Godkännanden.....	74
P-2000 (Modell: G941A).....	74
AC-adapter (Modell: A351H).....	74
Batteri (Modell: EU-97)	75

Inledning

Huvudfunktioner

Med P-2000 kan du enkelt betrakta, bevara och skriva ut bilder som du tagit med en digitalkamera. Du kan också spela upp video- och ljudfiler.

Huvudfunktionerna beskrivs nedan.

- ❑ **Epson Photo Fine**
Epson Photo Fine är en högupplösande display med flytande kristaller. Du kan enkelt betrakta bilder i hög upplösning var du än befinner dig, utan att du behöver vare sig dator eller någon annan speciell utrustning.
- ❑ Du kan enkelt spela upp video- och ljudfiler var som helst, när som helst – utan att du behöver dator eller någon annan speciell utrustning.
- ❑ Du kan skriva ut bilder direkt på en EPSON-skrivare som understödjer USB DIRECT-PRINT.

- ❑ Du kan spara bilder, video- och ljudfiler i P-2000.

Obs!

- ❑ *Utsätt inte P-2000 för kraftiga stötar, eftersom detta kan orsaka fel, speciellt när den används.*
- ❑ *Vi rekommenderar starkt att du regelbundet sparar säkerhetskopior av bilder som lagrats på hårddisken, på något annat lagringsmedia.*
- ❑ *Epson ansvarar ej för några problem som uppstår till följd av förlust av eller skador på data på hårddisken.*

Viktiga säkerhetsinstruktioner

Läs samtliga dessa instruktioner innan du använder P-2000, och ha alltid bruksanvisningen nära till hands för senare användning. Följ alla varningar och instruktioner som finns angivna på P-2000 och dess tillbehör.

Varningar, försiktighetsuppmaningar och annan viktig information



Varningar

skall följas noggrant för att undvika kroppsskador.



Försiktighet

måste iakttas för att undvika att utrustningen skadas.

Obs!

innehåller viktig information och användbara tips om hur produkten fungerar.

Vid användning av P-2000

- ❑ Följ alla varningar och instruktioner som finns angivna på denna produkt.
- ❑ Använd endast AC-adapter modell A351H och litiumjonbatteri modell EU-97 med denna produkt.

- ❑ Vid anslutning av denna produkt till en dator eller annan apparat med en kabel, tillse att kontakterna vänds rätt. Respektive kontakt kan endast anslutas korrekt på ett sätt. Genom att sticka i kontakten felvänd, kan man orsaka skador på båda de apparater som anslutits med kabeln.
- ❑ Stoppa inte in föremål i spår eller öppningar på produkten.
- ❑ Vidrör inte komponenter inuti denna produkt, såvida inte instruktioner om detta ges i användardokumentationen. Tvinga aldrig denna produkts komponenter på plats. Även om denna produkt är konstruerad för att vara tålig, kan ovarsam behandling skada den.
- ❑ Spill aldrig vätska på denna produkt.
- ❑ Om denna produkt avger ovanliga ljud, ovanlig lukt eller rök, skall den aktuella åtgärden avbrytas och produkten omedelbart stängas av. Ta ur batteriet och koppla bort AC-adaptern från produkten, och koppla därefter bort AC-adaptern ur vägguttaget. Kontakta vår kundsupport.
- ❑ För att undvika brand och elektriska stötar, täck inte över produkten med en filt eller annat som kan avge en statisk elektrisk stöt.

- ❑ För att undvika brand och elektriska stötar, utsätt inte produkten eller dess tillbehör för regn eller fukt.
- ❑ För att undvika brand eller explosion, använd inte produkten där brandfarlig eller flyktig gas förvaras.
- ❑ Använd inte produkten utomhus under ett åskväder.
- ❑ Använd inte denna produkt efter att ha flyttat den mellan extrema temperaturer, eftersom detta kan orsaka att kondens bildas på elektroniska delar.
- ❑ Använd inte det batteri som medföljer denna produkt i andra enheter.
- ❑ För att skydda mot kortslutning, ta inte bort batteriets hölje.
- ❑ Hantera inte batteriet med våta händer och använd det ej i närheten av vatten.
- ❑ Utsätt inte batteriet för vatten eller hög fuktighet.
- ❑ Batteriet får ej tappas, punkteras, tas isär, skadas eller kortslutas.
- ❑ Placera inte batteriet i närheten av eller i eld eller vatten.

När du använder batteriet

- ❑ Om batterivätska kommer i kontakt med ögonen eller huden, skölj genast det utsatta området noggrant med vatten och uppsök läkare. Om ett batteri sväljs, sök genast medicinsk behandling.
- ❑ Använd endast Epsons litiumjonbatteri för P-2000 enligt anvisningarna i användardokumentationen.
- ❑ Använd endast AC-adapter modell A351H och P-2000 (modell G941) för uppladdning av batterier.
- ❑ Använd inte batterier som läcker eller är skadade på något sätt.
- ❑ Ladda endast batteriet i denna produkt, ej i andra.
- ❑ Ladda inte batteriet i närheten av eld eller på mycket varma platser.
- ❑ Håll batterierna borta från värmekällor.
- ❑ Lämna inte kvar batteriet i en bil, för att förhindra att det överhettas.

- ❑ För inte in föremål i någon öppning eftersom föremålet kan komma att vidröra farliga spänningsförande områden eller kortsluta komponenter.
- ❑ Undvik att låta batteriet komma i kontakt med metallföremål som mynt och nycklar, vilka kan kortsluta det.
- ❑ För inte in batteriet i vägguttag eller andra strömkällor som t.ex. bilens cigarettändaruttag.
- ❑ Löd inte fast ledningar eller kontaktstift direkt på batteriet.
- ❑ Vidrör ej batteriets kontakter.
- ❑ Håll batteriet på avstånd från öppen eld om de läcker eller luktar konstigt.
- ❑ Om batteriet överhettas, missfärgas eller ändrar form, ta ut batteriet ur produkten och använd det inte.
- ❑ Ladda batteriet innan du använder det om det inte använts under en längre tid.

Vid förvaring av batterier

- ❑ När enheten inte används under en längre tid, ta ut batterierna ur produkten och förvara dem separat.
- ❑ Förvara inte batterier där temperaturen eller luftfuktigheten är mycket hög.
- ❑ Förvara batterier oåtkomliga för barn.

Vid kassering av batterier

Innan du slänger batterierna, se till att de är helt urladdade.



Varning:

- ❑ *Se till att täcka över änden av batteriet med tejp för att undvika förbränning eller explosion när du slänger det.*
- ❑ *Släng inte batterier som vanligt avfall. Lägg dem istället i en uppsamlings- eller återvinningslåda, enligt de lokala föreskrifterna.*
- ❑ *Förbränn inte batteriet, och släng det ej i eld.*

För användare i Europa:

Släng inte batterier som vanligt avfall. Lägg dem istället i en återvinningslåda i enlighet med de lokala föreskrifterna.



Till användare i Nordamerika och Kanada:



Denna markering visar att batteriet kommer att återvinnas av RBRC. Ta kontakt med RBRC när du ska slänga batteriet.

När du använder AC-adaptorn

- Använd endast den typ av strömkälla som står angiven på AC-adaptorns etikett, och anslut alltid strömmen direkt från ett vanligt hushållsuttag med en nätsladd som uppfyller gällande säkerhetsstandarder. Om du inte är säker på vad som gäller beträffande strömförsörjningen där du befinner dig, ta kontakt med ditt elbolag eller vår kundsupport.
- Sätt AC-adaptorn nära ett eluttag där sladden enkelt kan dras ur.
- AC-adaptorn och nätsladden är avsedda för användning med denna produkt och levereras med produkten. Försök inte att använda dem med annan elektronisk utrustning såvida så ej uttryckligen anges.
- Koppla ej ur AC-adaptorn från denna enhet under drift (anslutning av AC-adaptorn är möjlig under drift).
- Den medföljande AC-adaptorn är avsedd att användas med denna produkt. Användning av en annan adapter kan ge upphov till brand, elektriska stötar eller personskador.
- Använd endast AC-adapter modell A351H med P-2000.
- Se till att det totala amperevärdet på alla enheter som anslutits till uttaget inte överskrider uttagets kapacitet.
- Anslut ej AC-adaptorn om batteriet ej är isatt. I annat fall kan P-2000 komma att skadas.

- ❑ Om du tänker använda denna produkt i Tyskland måste byggnadens elsystem ha ett 16 A överspänningsskydd för att kunna ge tillräckligt skydd mot kortslutning för produkten.
- ❑ Använd inte en skadad eller nött AC-adapter.
- ❑ Om du använder förlängningssladd tillsammans med produkten, se till att det totala amperevärdet för alla enheter som anslutits till förlängningssladden inte överskrider sladdens strömkapacitet.
- ❑ Ta aldrig isär, ändra eller försök reparera AC-adaptern själv utom enligt vad som uttryckligen anges i denna anvisning.
- ❑ Använd inte uttag som styrs med väggströmbrytare eller automatiska timers.
- ❑ Använd inte uttag på samma krets som stora motorer eller annan utrustning som kan ge upphov till spänningsvariationer.
- ❑ Undvik att använda uttag på samma krets som fotokopiatorer eller luftkonditioneringssystem som regelbundet slås på och av.
- ❑ För att undvika brand och elektriska stötar, övertäck ej AC-adaptern med en filt eller liknande.
- ❑ Placera produktens nätsladd så att ingen trampar på den eller kör över den.
- ❑ Placera inte föremål på nätsladden eller på AC-adaptern.
- ❑ Se till att nätsladden alltid är rak i ändarna och vid fästpunkten på transformatorn.
- ❑ Nätsladden skall placeras så att den inte nöts, skärs i, slits, knycklas ihop, viks eller skadas på annat sätt.
- ❑ Om nätkontakten ej passar i uttaget, låt en kvalificerad elektriker montera korrekt uttag.
- ❑ Dra ur nätkontakten ur uttaget vid åska.

För användare i USA och Kanada:

Använd den medföljande sladden eller en 2 till 3 meter lång UL-godkänd sladd av typ SPT-2 eller en kraftigare 2 × 18 AWG sladd med 125 V 10 A-säkring och en 125 V 7 A kontakt.

Vid användning av minneskort

- ❑ Endast minneskort som är tillverkade i enlighet med produktens specifikationer kan användas.
- ❑ Ta aldrig ur ett minneskort så länge Access-lampan blinkar. Se "LCD och kontrollpanel" på sidan 16 för placeringen av Access-lampan.

När du använder LCD-skärmen

- ❑ LCD-skärmen på denna produkt kan innehålla några små ljusa eller mörka fläckar. Detta är normalt och betyder inte att din LCD-skärm är skadad på något sätt.
- ❑ Om LCD-skärmen på denna produkt är skadad, kontakta din återförsäljare.
- ❑ Om den flytande kristalllösningen i LCD-skärmen på denna produkt läcker ut på dina händer, tvätta dem noggrant med tvål och vatten. Om du får den i ögonen, spola dem genast med vatten. Om obehag eller problem med synen kvarstår efter en grundlig sköljning, uppsök läkare omedelbart.

- ❑ Använd enbart en mjuk, torr trasa för att rengöra skärmen. Använd inte flytande eller kemiska rengöringsmedel.

När du förvarar, underhåller eller transporterar P-2000

- ❑ Förvara inte denna produkt utomhus.
- ❑ Förvara inte denna produkt nära vatten.
- ❑ Förvara inte denna produkt på en plats som är utsatt för hög temperatur eller luftfuktighet.
- ❑ Förvara inte denna produkt på en plats som är utsatt för snabba förändringar av temperaturen eller luftfuktigheten.
- ❑ Förvara inte denna produkt på en plats som är utsatt för direkt solljus eller starka ljuskällor.
- ❑ Dra ut kontakten ur vägguttaget innan du rengör produkten. Använd en fuktig trasa för rengöring och använd inte flytande eller kemiska rengöringsmedel.

- ❑ Ta ur batteriet och dra ur kontakten till produkten och överlåt servicen på kvalificerad servicepersonal vid följande omständigheter: Nätsladden eller kontakten är skadad, vätska har trängt in i produkten eller dess tillbehör, produkten eller dess tillbehör har tappats eller höljet skadats, produkten eller dess tillbehör inte fungerar normalt eller uppvisar tydliga funktionsförändringar.

Säkerhetsinformation för användare i Storbritannien

Följande säkerhetsinformation gäller AC-adaptern.



Varning:

Se märkplåten för spänning och kontrollera att apparatens spänning överensstämmer med matningsspänningen.

Viktigt:

Ledningarna i elsladden som sitter monterad på denna apparat har färger enligt följande kod:

Blå – Nolla

Brun – Fas

Eftersom färgerna på ledningarna i elsladden som sitter på denna apparat kanske inte överensstämmer med färgmarkeringarna i din kontakt, gör enligt följande:

Den blå ledningen måste anslutas till kontaktstiftet märkt N, i kontakten.

Den bruna ledningen måste anslutas till kontaktstiftet märkt L, i kontakten.

Om kontakten skadas, byt ut sladden eller konsultera en kvalificerad elektriker.

För användare i Storbritannien, Hong Kong och Singapore

Ersätt säkringar enbart med säkringar av samma storlek och slag.

Kom igång

Packa upp din P-2000

Kontrollera att alla delar som visas nedan finns i kartongen till din P-2000.

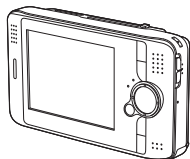

P-2000

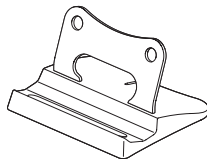

Stativ

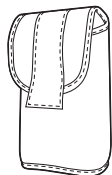

Kameraväska

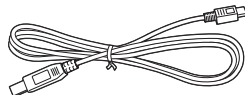

USB-kabel



Rem

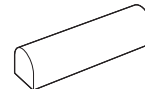

Litiumjonbatteri

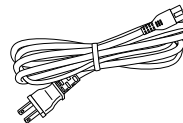

Nätkabel*

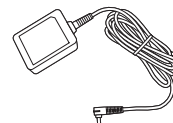

AC-adapter



Bruksanvisning
(denna handledning)



CD med programvara

* Kontakten på nätsladden kan variera beroende på den lokala standarden.

Delar

Framsida

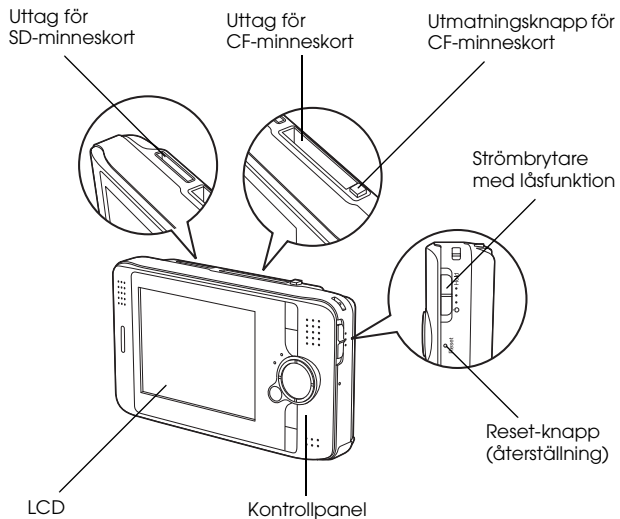

Baksida

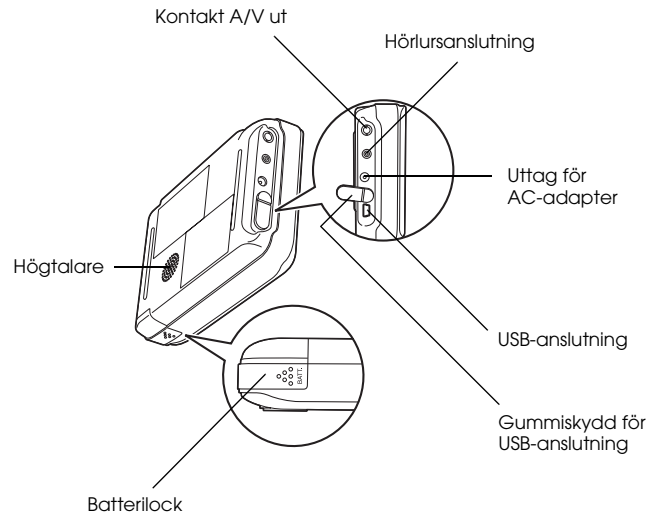

LCD och kontrollpanel

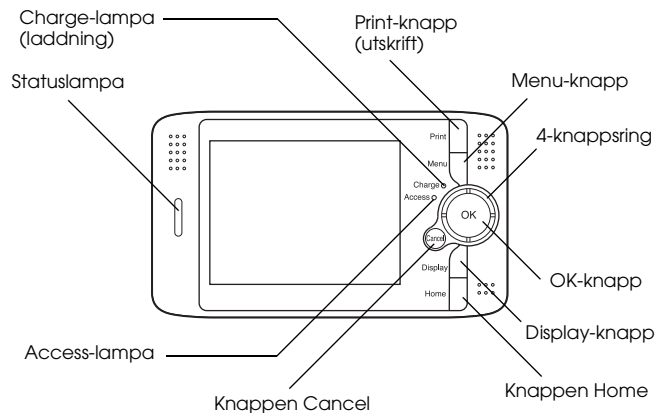

Knappen Print (utskrift)	Tryck på denna knapp för att visa utskriftsmenyn.
Knappen Menu	Tryck på denna knapp för att visa snabbvalsmenyn. För ytterligare information, se "Hur du använder snabbvalsmenyn" på sidan 49.

Charge-lampa (grön)	Är tänd under laddning av batteriet.
Access-lampa (orange)	Blinkar vid återkomst av data på hårddisken eller minneskortet.
4-knappsring (Knapp Upp/Ner/Vänster/Höger)	Tryck på denna knapp för att flytta markören eller för att markera. Du kan välja en post genom att trycka denna knapp åt höger, vänster, upp eller ner.
Status-lampa (blå)	Blinkar t.ex. då strömmen slås på och vid utskrift.
Knappen OK	Tryck på denna knapp för att bekräfta valet och gå vidare till nästa steg.
Knappen Cancel	Tryck på denna knapp för att avbryta valet och återgå till föregående skärm.
Knappen Display	Tryck på denna knapp för att visa information, instruktioner och meddelanden.
Knappen Home	Tryck på denna knapp för att komma till skärmen "Home".

Att börja använda din P-2000

När du packat upp din P-2000, gör i ordning den så att den är klar att använda. Detta avsnitt beskriver hur man laddar batteriet och slår på och av strömmen.

Laddning av batteriet

Isättning av batteriet

1. Skjut batteriluckan åt vänster.

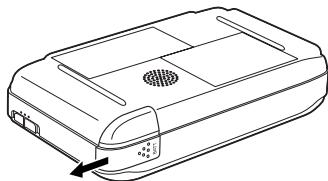

Batteriluckan öppnas.

2. Sätt i batteriet i batterifacket enligt riktningspilen på batteriet.

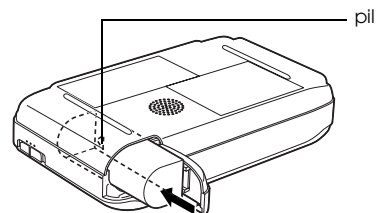

3. Stäng batteriluckan genom och skjuta den åt höger så att den klickar på plats.

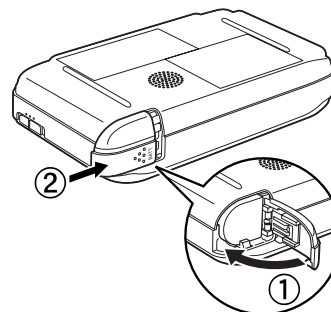





Laddning av batteriet

Sedan du satt i batteriet skall det laddas med användande av AC-adaptorn.

Obs!

Batteriets status visas alltid i den övre högra hörnan på LCD-skärmen.

- : Anger tillräcklig batterispänning.
- : Anger att batterispänningen ligger på medel.
- : Anger låg batterispänning.
- : Anger att batteriet börjar ta slut. P-2000 stängs av automatiskt. Ladda batteriet med användande av AC-adaptorn.
- : Anger att AC-adaptorn är ansluten till P-2000.

1. Kontrollera att batteriet är isatt.



Varning:

Anslut ej AC-adaptorn om batteriet ej är isatt. Om du gör detta, kan det komma att skada P-2000.

2. Anslut AC-adaptorn till P-2000 enligt vad som visas nedan, och sätt i den andra änden i vägguttaget.

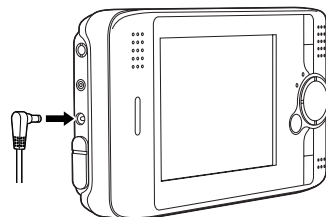

Lampan Charge är tänd under laddning. När batteriet är fulladdat, släcks lampan Charge. Det tar ungefär 3 timmar att ladda batteriet helt när P-2000 är avstängd. Det tar längre tid om du använder den.

Obs!

P-2000 avbryter laddningen om kameran blir varm vid användande under laddning. Om så sker, återupptar den laddningen när den åter svalnat.

Hur du tar ur batteriet

1. Kontrollera att P-2000 är avstängd.



Varning:

- ❑ Ta loss AC-adaptorn om den är ansluten till P-2000.
- ❑ Ta aldrig ur batteriet när P-2000 är påslagen. Om man gör detta, kan det orsaka att data på minneskortet eller hårddisken går förlorade eller skadas.

2. Öppna batteriluckan.

3. Tryck ner haken.

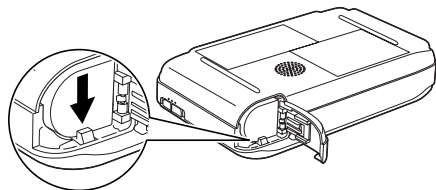

Batteriet förs ut.

4. Dra ut batteriet. Stäng därefter batteriluckan.

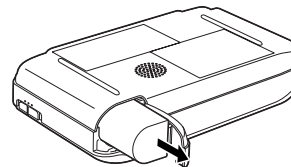

Varning:

Bär inte batterier löst i fickorna.

Hur du sätter på kameran

Vrid strömbrytaren till läge  enligt nedan. Strömbrytaren återgår till det ursprungliga läget.

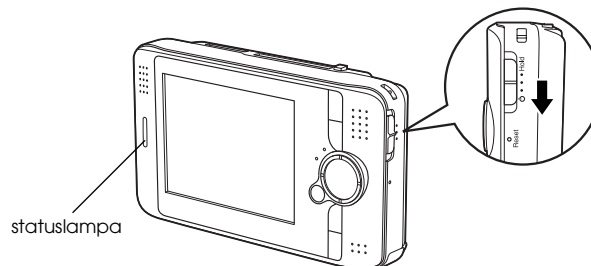

Statuslampan tänds.

När du sätter på P-2000 för första gången, visas skärmen för inställning av språk, liksom skärmen för inställning av datum och tid. Följ instruktionerna nedan.

1. Skärmen för inställning av språk visas. Välj det språk du vill använda med hjälp av 4-knappsringen, och tryck på knappen OK.

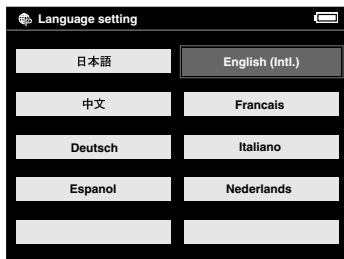

2. Skärmen för inställning av datum och tid visas nu. Tryck på knappen HÖger eller Vänster på kontrollpanelen för att ändra värde för den valda posten.

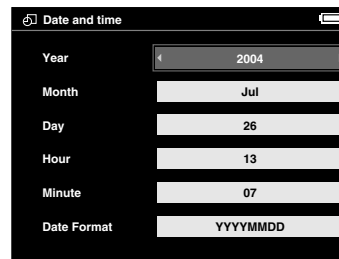

3. När du är klar med inställningarna, välj en annan post genom att trycka på knappen Upp eller Ner på kontrollpanelen.
4. Upprepa steg 2 och 3 tills du är klar med samtliga inställningar för datum och tid.
5. När du gjort samtliga inställningar, tryck på knappen OK.

Obs!

- ❑ Om du avlägsnar batteriet ur P-2000, kommer inställningarna för tid och datum att raderas senast efter en dag.

- ❑ Om inställningarna för av datum och tid raderas, visas skärmen för inställning av datum och tid nästa gång du sätter på din P-2000.
- ❑ Efter batteribyte, se till att datum och tid är korrekt inställda. Vid behov, ställ på nytt in tid och datum.
- ❑ Du kan ändra inställningarna senare. Se "Ändring av inställningar för P-2000" på sidan 60 för ytterligare information om hur du ställer in datum och tid.

Hur du stänger av kameran.

1. Kontrollera att Access-lampan är släckt.
2. Skjut strömbrytaren till  enligt nedan och håll den nedtryckt ett par sekunder tills dess att statuslampan släcks. Strömbrytaren återgår till det ursprungliga läget.

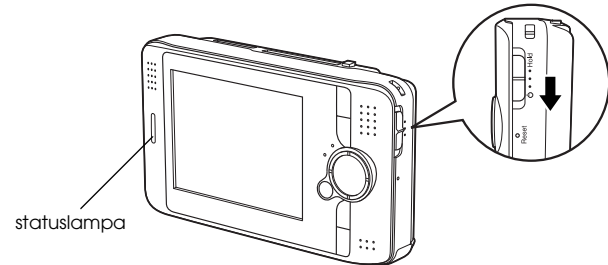

Att låsa knapparnas funktion

Du kan göra så att knapparna på P-2000 tillfälligt ej verkar genom att föra över strömbrytaren till läge Hold enligt nedan.

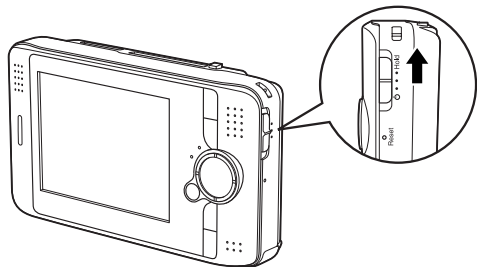

Obs!

- ❑ För att åter göra knapparna aktiva, för tillbaka strömbrytaren till mittläget.
- ❑ Att tillfälligt kunna stänga av knapparnas funktion är praktiskt då du har din P-2000 i väskan och lyssnar på musik i hörlurarna.

Hur du använder skärmen "Home"

När du sätter på din P-2000, visas först skärmen "Home". Allt handhavande kan påbörjas från denna skärm. Du kommer tillbaka till skärmen Home genom att trycka på knappen Home.

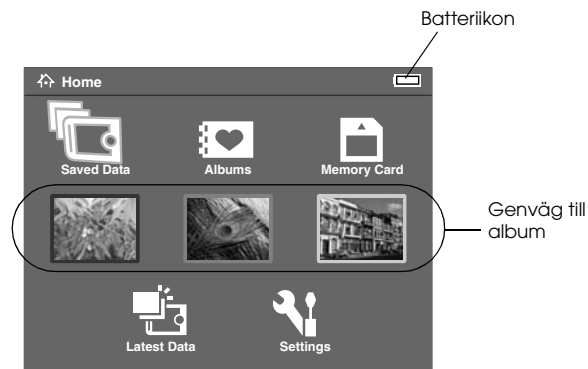

Batteriikon

Anger kvarvarande laddning i batteriet. Se "Laddning av batteriet" på sidan 17 för ytterligare information.

Saved Data (sparade data)	Välj att visa mappar som innehåller data sparade i P-2000 från ett minneskort.
Latest Data (senaste data)	Välj att visa de senaste data som sparats i P-2000 från ett minneskort.
Album	Välj att visa album. Se "Att använda "Albums"" på sidan 39 för information rörande album.
Genväg till album	Välj för att få tillgång till ett favoritalbum. Du kan ställa in en ikon som genväg till albumet. Se "Hur du ställer in en genväg för albumet" på sidan 45 för ytterligare information.
Memory Card (minneskort)	Välj att visa eller kopiera data på minneskortet.
Settings (inställningar)	Välj för att göra olika inställningar för P-2000.

Du kan även använda snabbvalsmenyn genom att trycka på knappen Menü. För ytterligare information, se "Hur du använder snabbvalsmenyn" på sidan 49.

Om stativet

Du kan använda stativet när du vill titta på bilder och spela upp filmer. Placera P-2000 på stativet enligt nedan.

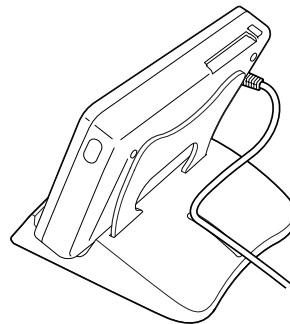

Att använda minneskort

Isättning och utfagning av minneskort

P-2000 är försett med uttag för CF- och SD-minneskort.

Detta avsnitt beskriver hur man sätter i minneskort och kopierar data från dem.



Varning:

- ❑ För att använda ett minneskort på korrekt sätt, läs den bruksanvisning som medföljer det.
- ❑ Ta aldrig ur ett minneskort när Access-lampan blinkar. Om man gör detta, kan det orsaka att data på minneskortet eller hårddisken går förlorade eller skadas.
- ❑ Sätt ej på etiketter på minneskort. Etiketten kan lossna och göra det omöjligt att mata ut kortet, eller skada P-2000.

- ❑ Undvik att använda eller förvara kortet i direkt solljus, eller på platser där det är extremt varmt, fuktigt eller dammigt.

Tillgängliga typer av minneskort

Följande minneskort finns tillgängliga.

- ❑ CF- (CompactFlash) minneskort (Type1/Type2 och 3.3 V, inklusive MicroDrive)
- ❑ SD-minneskort
- ❑ MultiMedia-kort

Obs!

En i handeln tillgänglig CF-adapter behövs för att använda andra minneskort. Kontakta vår kundsupport för ytterligare information.

Isättning av ett minneskort i CF-uttaget

Du kan sätta i ett CF-kort, eller annat kort med hjälp av CF-adaptorn, i CF-uttaget.

Sätt i minneskortet i uttaget för minneskort med baksidan vänd mot LCD-sidan. Tryck därefter in minneskortet helt i uttaget.

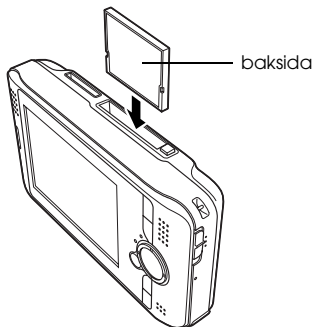

Obs!

Sätt i minneskortet rättvänt. Annars kan minneskortet och P-2000 komma att skadas.

Uttagning av ett minneskort ur CF-uttaget

1. Kontrollera att Access-lampan är släckt.



Varning:

Ta aldrig ur ett minneskort när Access-lampan blinkar. Det kan göra att data på kortet går förlorade eller skadas.

2. Tryck ned utmatningsknappen och den kommer ut. Tryck därefter in den igen.

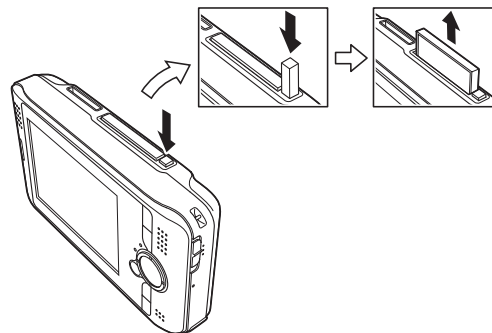

3. Minneskortet förs ut. Dra ut minneskortet

Obs!

Vid användning av ett minneskort som satts i en CF-adapter, ta ej ur enbart minneskortet. Ta ur hela CF-adaptorn från P-2000.

Obs!

Sätt i minneskortet rättvänt. Annars kan minneskortet och P-2000 komma att skadas.

Isättning av ett minneskort i SD-uttaget

Du kan sätta i ett SD-minneskort eller MultiMedia-kort i SD-uttaget.

Sätt i minneskortet i uttaget för minneskort med baksidan vänd mot LCD-sidan. Tryck därefter in minneskortet helt i uttaget.

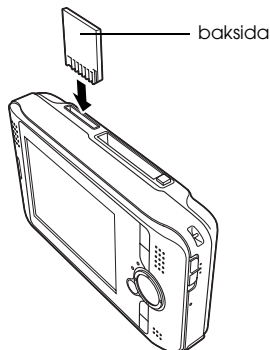

Uttagning av ett minneskort ur SD-uttaget

1. Kontrollera att Access-lampan är släckt.



Varning:

Ta aldrig ur ett minneskort när Access-lampan blinkar. Det kan göra att data på kortet går förlorade eller skadas.

2. Tryck på minneskortets övre del.

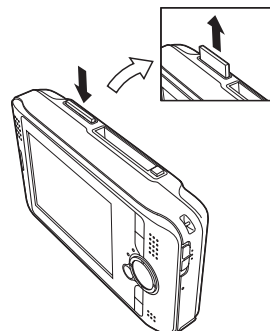

3. Minneskortet förs ut. Dra ut minneskortet.

Kopiering av data från ett minneskort till P-2000

Obs!

Om batterispänningen är låg kan kopieringen komma att bli ofullständig. Använd AC-adaptorn om så sker.

1. Sätt i minneskortet.
2. Välj Memory Card på skärmen "Home" och tryck på knappen OK.
3. Om så erfordras, välj vilket minneskort du vill kopiera data ifrån.

4. På skärmen för minneskortshantering, välj Copy Data from Memory Card med användande av knappen Upp eller Ner och tryck på knappen OK.

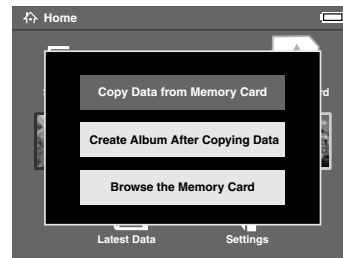

Obs!

- Om du vill skapa ett album efter kopieringen, välj Create Album After Copying Data och tryck på knappen OK. Välj därefter ett album som du vill kopiera data till, eller skapa ett nytt album. Se "Att skapa ett nytt album" på sidan 42 för information om hur du skapar ett album.

- ❑ Dialogrutan som ber dig bekräfta (nedan), visas om inställningen Delete After Copying (radera efter kopiering) i inställningar för Copy Mode (kopieringsläge) ställts in på Confirm. För ytterligare information, se "Ändring av inställningar för P-2000" på sidan 60.



5. Kopieringen påbörjas och följande dialogruta visas.



De data du valt ut kommer att kopieras till en mapp som automatiskt skapas i P-2000. Mappen får sitt namn efter datumet, t.ex. "20030325.XXX." XXX är det tal som åsätts enligt kopieringsordningen.

Obs!

Du kan även kopiera data från P-2000 till ett minneskort med användande av snabbvalsmenyn. Se "Hur du använder snabbvalsmenyn" på sidan 49 för ytterligare information.

Visa och spela upp data

Granska bilder

Detta avsnitt beskriver hur man tittar på bilder som finns på P-2000:s hårddisk eller minneskortet. Om du vill hantera data när enheten är ansluten till datorn, se "Att använda P-2000 tillsammans med en dator" på sidan 56.

Tillgängliga typer av bilddata

P-2000 har stöd för bilder av följande filtyper.

Filtyper som understödjes:	Filtillägg	Detaljer
JPEG*	.jpg .jpeg	Min. storlek: 160 x 120 pixlar Max. storlek: 8,9 Megapixlar Max. bildförhållande: 8 : 1
TIFF	.tif .tiff	TIFF-filer som skannats in med en EPSON F-3200-skanner. (visas endast som miniatyrer)

Filtyper som understödjes:	Filtillägg	Detaljer
RAW**	.nef .crw .erf .cr2	JPEG-data lagrade i huvudet på RAW-filer visas.

* Progressivt JPEG-format understödjes ej.

** P-2000 understödjer bilder i RAW-format som du tagit med en digitalkamera av märket Nikon, Canon, eller Epson.

Hur du ser skärmen

När du använder din P-2000, kommer du att se många olika ikoner på skärmen. I illustrationen nedan förklaras vad dessa ikoner betyder.

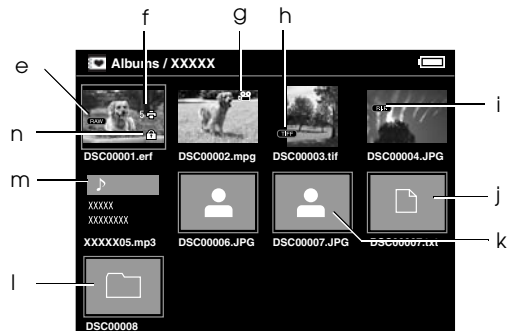
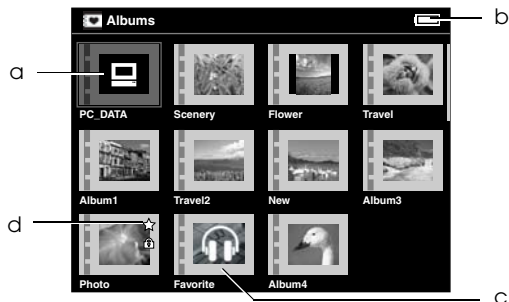

a	Anger mappen PC_DATA. Se "Om mappen PC_DATA" på sidan 39 för ytterligare information.
b	Indikerar batteriets laddningsnivå. Se "Laddning av batteriet" på sidan 18 för ytterligare information.
c	Anger en mapp som innehåller en ljudfil, och ej innehåller bild- eller video-filer.
d	Anger att albumet ställts in som en genväg.
e	Anger en bildfil i RAW-format.
f	Anger att utskriftsordning ställts in för bilden. Siffrorna bredvid ikonerna anger utskriftskvaliteten.
g	Anger en understödd filmfil.
h	Anger en bildfil i TIFF-format.
i	Anger en bildfil med P.I.F.-ram.*
j	Anger data som ej understöds, som t.ex. dokument.**
k	Anger en bildfil som ej understöds.
l	Anger en mapp som skapats på en dator och kopierats till ett album i P-2000.
m	Anger en understödd ljudfil.
n	Anger att data är låsta. Se "Att skydda data" på sidan 48 för ytterligare information.

* P.I.F.-ikoner visas endast i Saved data (sparade data).

** Du kan ställa in om filer som ej understöds skall visas eller ej. Standardinställningen är Hide (visa inte). Se "Ändring av inställningar för P-2000" på sidan 60 för ytterligare information.

Obs!

- ❑ *Filer vars namn innehåller annat än alfanumeriska tecken visas ej.*
- ❑ *När du väljer ett album, visas data och undermappar som finns i den valda mappen. Undermappar visas som en -ikon.*
- ❑ *När du väljer en mapp i Saved Data (sparade data), visas alla data inklusive data i undermappar medan undermapparna inte visas.*
- ❑ *Information eller instruktioner visas genom att du trycker på knappen Display. Den information och de instruktioner som visas beror på aktuell skärm vid tryck på knappen Display (visa).*

Visning av bilder

Du kan visa alla bilder som finns i Saved Data (sparade data), "Albums" eller på minneskort som miniatyrer. Du kan även visa en bild i fullt skärmformat genom att välja den önskade bilden bland de listade bilderna.

1. Om du vill se bilder som finns på ett minneskort, se till att du satt i minneskortet i minneskortsfacket.

2. För bilder i P-2000, välj Saved Data eller Albums på Home-skärmen, tryck på knappen OK, och gå vidare till steg 5.
För bilder på minneskortet, välj Memory Card på Home-skärmen, tryck på knappen OK och gå vidare till nästa steg.

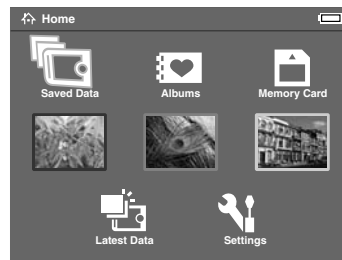

Obs!

Du kan även nå den senast sparade mappen genom att välja Latest Data. Om du väljer Latest Data, gå till steg 6.

3. Välj det minneskort som innehåller de bilder du vill titta på.

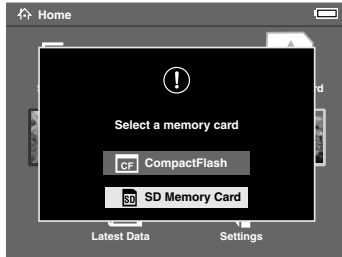

Obs!

Denna skärm visas endast om två minneskort ställts in.

4. På skärmen för minneskort, välj Browse the Memory Card (granska minneskortet) genom att använda knappen Upp eller Ner, och tryck på knappen OK. Hoppa över nästa steg och gå vidare till steg 6.

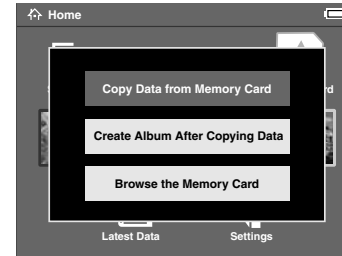

5. De mappar eller album som innehåller data som bilder, video eller ljud visas nu. Välj den mapp eller det album som innehåller de bilder du vill titta på genom att använda 4-knappsringen, och tryck på knappen OK.



Obs!

- På skärmen Saved Data (sparade data), visas mappar grupperade för respektive minneskort. Du kan ändra denna inställning och istället välja att visa mappar grupperade efter respektive datum de sparades. Se "Hur du använder snabbvalsmenyn" på sidan 49 eller "Ändring av inställningar för P-2000" på sidan 60 för ytterligare information.
- Genom att hålla nere knappen Upp eller Ner ett par sekunder byter du sida utan att flytta markeringen.

6. Miniaturer av dessa bilder och övriga data visas. Välj den bild du vill titta på, och tryck på knappen OK.

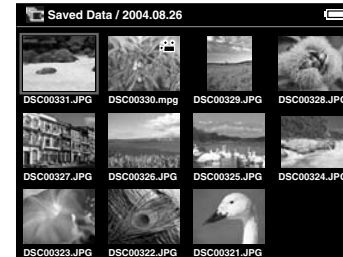

Obs!

Genom att hålla nere knappen Upp eller Ner ett par sekunder byter du sida utan att flytta markeringen.

7. Den valda bilden förstoras till full skärmstorlek.



Obs!

Om du trycker på knappen Höger visas nästa bild, och om du trycker på knappen Vänster visas föregående bild. Video-, ljud- och ej understödda filer hoppas över.

Funktioner vid fullskärmsvisning av en bild

När du visar en bild med fullskärmsvisning, har du tillgång till följande funktioner:

Zooma in en bild

Tryck på knappen OK. Bilden zoomas in.

Obs!

- ❑ Genom att trycka på knappen Cancel (avbryt) zoomas bilden ut.

- ❑ Du kan flytta den del av bilden som visas genom att trycka på 4-knappsringen.

Rotering av en bild

Obs!

Denna funktion kan endast användas för bilder i album.

1. Tryck på knappen Menu för att visa snabbvalsmenyn, och välj därefter Rotate (rotera).
2. Ikonen ► visas bredvid Rotate. Tryck på knappen Höger.
3. Undermenyn visas. Välj Höger för att rotera bilden 90° medurs, eller Vänster för att rotera den 90° moturs.

Obs!

Du kan välja andra bilder i mappen som du vill rotera genom att välja Right-Select (höger-välj) eller Left-Select (vänster-välj) i undermenyn.

4. Tryck på knappen OK. Bilden börjar roteras.

Visa information

Tryck på knappen Display. Information om bilden, som t.ex. Exif-information, visas nu.

Visa bilder som ett bildspel

Du kan visa bilder, som finns i en mapp eller på ett minneskort, som ett bildspel.

Obs!

- ❑ Endast JPEG-bilder kan visas som bildspel.
 - ❑ Det kan ta lång tid att visa beroende på den bild du valt.
1. Välj en mapp eller data som du vill visa som ett bildspel.
 2. Tryck på knappen Menü för att visa snabbvalsmenyn. Välj därefter Start Slide Show och tryck på knappen OK.

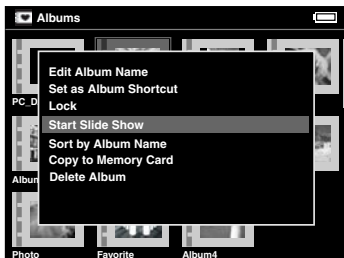

Bildspelet startar.

Obs!

- ❑ Bildspelseffekten, intervallet och BGM (bakgrundsmusik) kan väljas. Se "Hur du använder snabbvalsmenyn" på sidan 49, eller "Ändring av inställningar för P-2000" på sidan 60 för ytterligare information.
- ❑ Om BGM ställts in, kan du höja eller sänka volymen genom att trycka på knappen Upp eller Ner.

Att spela upp video/ljud

Detta avsnitt beskriver hur man spelar upp video- eller ljudfiler som finns på P-2000:s hårddisk eller minneskortet.

Tillgängliga typer av video/ljuddata

P-2000 har stöd för video/ljuddata av följande filtyper.

Video

Filformat	Video codec	Audio codec	Detalj*
AVI	MPEG4	AAC MP3	Min. upplösning: 160 × 112 pixlar Max. upplösning: 640 × 480 pixlar Max. bit rate: 1,5 Mbps (vid 24 fps)
	Motion-JPEG	ALaw μLaw PCM	Min. upplösning: 160 × 112 pixlar Max. upplösning: 640 × 480 pixlar Max. bit rate: 3 Mbps
MOV	MPEG4	AAC	Min. upplösning: 160 × 112 pixlar Max. upplösning: 640 × 480 pixlar Max. bit rate: 1,5 Mbps (vid 24 fps)
	Motion-JPEG	ALaw μLaw PCM	Min. upplösning: 160 × 112 pixlar Max. upplösning: 640 × 480 pixlar Max. bit rate: 3 Mbps
MP4	MPEG4	AAC	Min. upplösning: 160 × 112 pixlar Max. upplösning: 640 × 480 pixlar Max. bit rate: 1,5 Mbps (vid 24 fps)

Filformat	Video codec	Audio codec	Detalj*
ASF	MPEG4	ADPCM	Min. upplösning: 160 × 112 pixlar Max. upplösning: 640 × 480 pixlar Max. bit rate: 1,5 Mbps (vid 24 fps)

* P-2000 har stöd för videodata upp till 2 GB.

Ljud

Filformat	Audio codec	Detalj*
M4A	AAC (MPEG4)	Max. bit rate: 320 kbps (48 kHz, 16 bit Stereo)
MP3	MP3	Max. bit rate: 320 kbps (48 kHz, 16 bit Stereo)

* P-2000 har stöd för ljuddata upp till 100 MB.

Obs!

- En del data kan ej spelas upp med P-2000 beroende på filerna.*
- WMV, MPEG1/2, och DVD-Video understödjes ej.*

Att spela upp video/ljud med P-2000

Välj en video- eller ljudfil, i P-2000 eller på ett minneskort, som du vill spela upp och tryck på knappen OK.



Den valda video- eller ljudfilen börjar att spelas upp.

Obs!

- ❑ Alla videofiler spelas upp med LCD-upplösningen (640 × 480 pixel).
- ❑ Om du efter ett par sekunder inte tryckt på några tangenter när du spelar upp ljud, kommer LCD-skärmen att stängas av för att spara på batterierna. LCD-skärmen tänds när du trycker på valfri knapp.
- ❑ Du kan registrera ljuddata som bildvisnings-BGM i snabbvalsmenyn. Se "Hur du använder snabbvalsmenyn" på sidan 49 för ytterligare information.

- ❑ Du lyssna på ljudfilerna i dina hörlurar. Om du vill göra detta, se till att du sätter i hörlurssladden i hörlursuttaget.

Att använda knapparna när du spelar upp video/ljud

Nedanstående tabeller visar på vilket sätt knapparna fungerar när du spelar upp video/ljud.

video

Knapp	Funktion
Knappen OK*	Pausa video
Knappen Cancel	Stoppa videon och återgå till föregående skärm.
Knappen Up	Höj volymen
Knappen Ner	Sänk volymen
Knappen Vänster**	Spola tillbaka videon
Knappen Höger**	Spola fram videon

* Du kan fortsätta att spela upp videon igen genom att trycka på knappen OK under paus.

** Om du håller knappen Vänster/Höger nedtryckt under ett par sekunder spolas videon tillbaka/fram oavbrutet.

Ljud

Knapp	Funktion
Knappen OK*	Pausa ljuduppspelningen
Knappen Cancel	Stoppa ljuduppspelningen och återgå till föregående skärm.
Knappen Upp	Höj volymen
Knappen Ner	Sänk volymen
Knappen Vänster**	Hoppa till nästa ljudfil
Knappen Höger**	Hoppa tillbaka till början av den ljudfil som spelas.

* Du kan fortsätta att spela upp ljudfilen igen genom att trycka på knappen OK under paus.

** Om du håller knappen Vänster/Höger nedtryckt under ett par sekunder spolas ljudfilen tillbaka/fram.

Att använda "Albums"

I "Albums", kan du skapa album med kopior av dina favoritbilder, videofilmer och ljudfiler från Saved Data (sparade data) eller ett minneskort och administrera dessa data. Du kan enkelt kategorisera och administrera data genom att skapa album.

Album finns redan skapade som förval, och du kan även välja att namnge album efter egna önskemål.

För att göra det enkelt, kan du skapa genvägar till album på skärmen Home. Se "Hur du ställer in en genväg för albumet" på sidan 45 för ytterligare information.

Om mappen PC_DATA

I "Albums" finns mappen PC_DATA skapad som förval. När du kopierar data från din dator till P-2000 med hjälp av Explorer eller Finder, kopiera data till mappen PC_DATA.

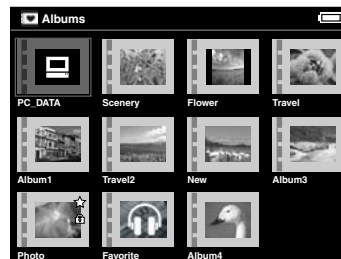

Obs!

- Namnet för mappen PC_DATA går ej att ändra.
- Mappen PC_DATA kan ej raderas.
- Du kan ej ställa in data i mappen PC_DATA som albumminiatyrer.

Hur du kopierar dina favoritdata till ett album

1. Välj de data som skall kopieras till ett album på skärmen med miniatyrer.



Obs!

Du kan även välja en fullskärmsbild eller en mapp. Gå i så fall till nästa steg och hoppa över steg 3 och 4.

2. Tryck på knappen Menu för att visa snabbvalsmenyn, och välj Copy to Album genom att använda knappen Upp eller Ner.

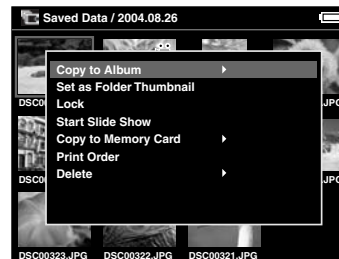

3. Ikonen ► visas bredvid Copy to Album. Tryck på knappen Höger.

- Undermenyn visas. Om du endast önskar att kopiera valda data till ett album, välj This Data. Om du vill kopiera samtliga data i mappen, välj All. Om du vill välja ut data som skall kopieras, välj Select. Tryck därefter på knappen OK.

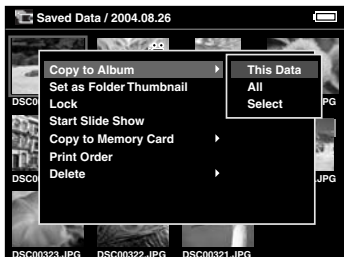

Obs!

När du väljer Select, kommer mappens data att visas som miniatyrer. Välj ut de data du önskar att kopiera, och tryck på knappen OK. Utvalda data kontrolleras. Sedan du valt alla data du önskar att kopiera till ett album, tryck på knappen Menu.

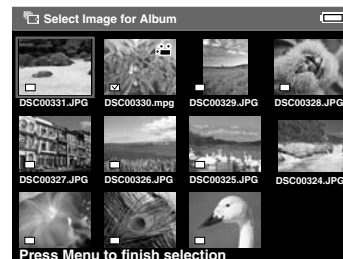

- Välj ett album som du vill kopiera data till, och tryck på knappen OK.

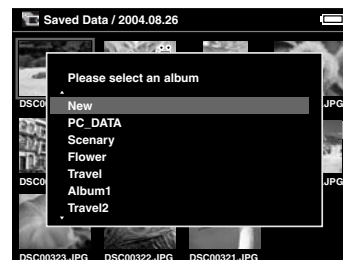

Kopieringen till albumet påbörjas.

Obs!

Du kan skapa ett nytt album genom att välja New (ny). Se följande "Att skapa ett nytt album" för ytterligare information.

Att skapa ett nytt album

1. Följ steg 1 t.o.m. 5 i "Hur du kopierar dina favoritdata till ett album" på sidan 40.
2. Välj New (ny) och tryck på knappen OK.

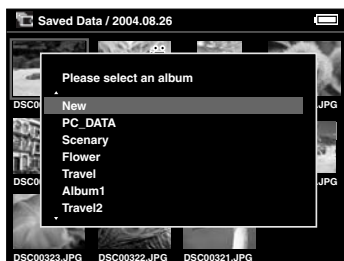

3. Om du vill använda ett av de förvalda namnen för ett album, välj albumets namn i den lista som visas, och tryck på knappen OK. Kopieringen av data till albumet påbörjas.

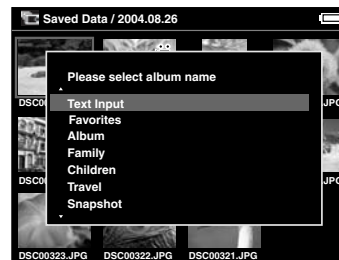

Obs!

Om du väljer ett namn som redan finns, kommer det nya albumet att namnges med tillägg av en siffra på slutet.

Om du själv vill namnge albumet, välj Text Input (inmatning av text) och tryck på knappen OK. Gå därefter vidare till nästa steg.

4. Tangentbordsskärmen visas nu. Välj bokstav med hjälp av 4-knappsringen och tryck på knappen OK för att mata in den valda bokstaven.

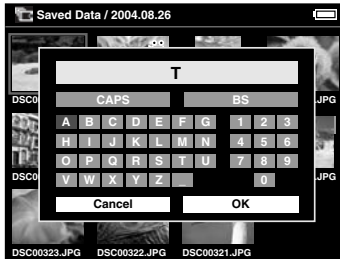

Obs!

- För att växla mellan stora och små bokstäver, välj CAPS och tryck på knappen OK.
 - För att radera den senast inmatade bokstaven, tryck på knappen Cancel eller välj BS på skärmen och tryck på knappen OK. För att radera allt som skrevs in, välj Cancel på skärmen och tryck på knappen OK.
5. Sedan du matat in namnet, välj OK på skärmen med hjälp av 4-knappsringen och tryck på knappen OK för att bekräfta det.

Hur du byter namn på ett album

1. I Albums, välj ett album som du vill byta namn på.

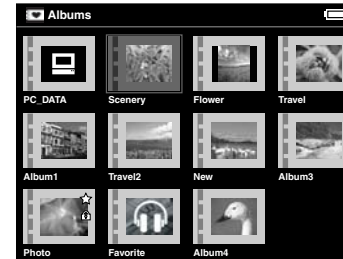

2. Tryck på knappen Menu för att visa snabbvalsmenyn.

3. Välj Edit Album Name med användande av knappen Upp eller Ner, och tryck på knappen OK.

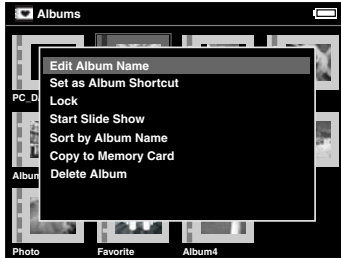

4. Följ steg 4 t.o.m. 5 i "Att skapa ett nytt album" på sidan 42.

Radering av ett album

1. I Albums, välj ett album som du vill radera.

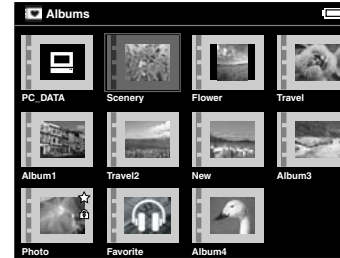

2. Tryck på knappen Menu för att visa snabbvalsmenyn, och välj Delete Album med användande av knappen Upp eller Ner. Tryck därefter på knappen OK.

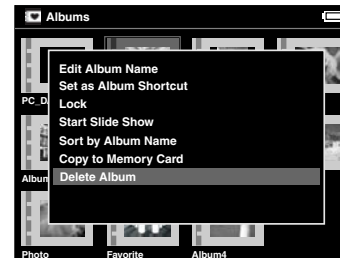

- Dialogrutan för bekräftelse visas nu. Välj Yes och tryck på knappen OK.

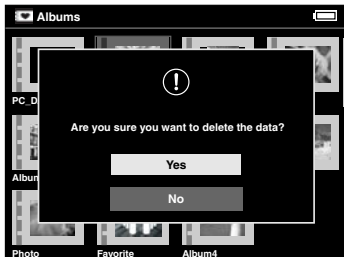

Obs!

Om det raderade albumet ställts in som genväg för albumet, kommer även genvägen på skärmen Home att raderas.

Hur du ställer in en genväg för albumet

Du kan skapa en genväg till albumet på skärmen Home (hem). Genvägen gör att du enkelt har tillgång till dina favoritalbum.

- Välj ett album som du vill skapa en genväg för.

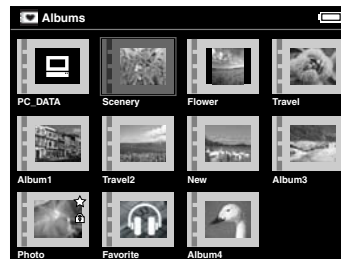

- Tryck på knappen Menu för att visa snabbvalsmenyn, och välj Set as Album Shortcut genom att använda knappen Upp eller Ner. Tryck därefter på knappen OK.

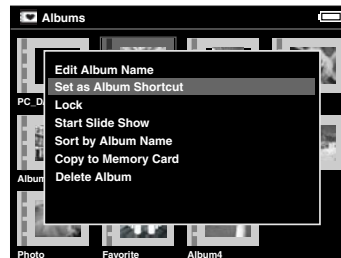

Obs!

När du ställer in ett album som en genväg, visas ikonen ☆ på det albumet.

2. Tryck på knappen Menu för att visa snabbvalsmenyn, och välj Delete med användande av knappen Upp eller Ner.

Att radera data

1. På skärmen med miniatyrer, välj de data som du vill radera.



Obs!

Du kan även välja en fullskärmsbild eller en mapp. Gå i så fall till nästa steg och hoppa över steg 3 och 4.



3. Ikonen ► visas bredvid Delete. Tryck på knappen Höger.

- Undermenyn visas. Om du endast önskar att radera valda data, välj This Data. Om du vill radera samtliga data i mappen, välj All. Om du vill välja ut data som skall raderas, välj Select. Tryck därefter på knappen OK.

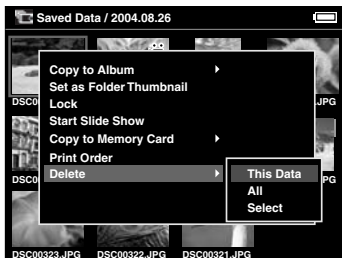

Obs!

När du väljer Select, kommer mappens data att visas som miniatyrer. Välj ut de data du önskar att radera, och tryck på knappen OK. Utvalda data kontrolleras. Sedan du valt alla data du önskar att radera, tryck på knappen Menu för att radera utvalda data.

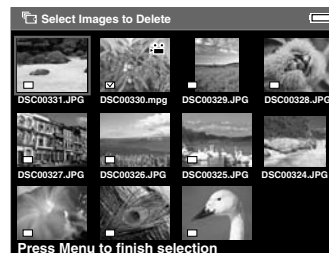

- Dialogrutan för bekräftelse visas nu. Välj Yes och tryck på knappen OK.



Att skydda data

Du kan låsa valda data eller vald mapp. När den är låst, visas ikonen  och kan ej raderas eller roteras.

1. Välj de data eller den mapp du vill låsa.
2. Tryck på knappen Menu för att visa snabbvalsmenyn, och välj Lock med användande av knappen Upp eller Ner. Tryck därefter på knappen OK.

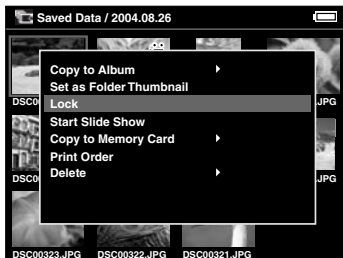

Obs!

Datalåset kvarstår tills dess du låser upp det igen, även om du stänger av P-2000.

Inställning av album/mapp-miniatyrer

Du kan ställa in favoritdata som miniatyrer för album eller mappar i Saved Data (sparade data).

1. Välj de data du vill ställa in som miniatyr för albumet eller mappen i Saved Data (sparade data).
2. Tryck på knappen Menu för att visa snabbvalsmenyn, och välj Set as the Album Thumbnail (Ställ in som miniatyr för albumet) eller Set as Folder Thumbnail med användande av knappen Upp eller Ner. Tryck därefter på knappen OK.



Hur du använder snabbvalsmenyn

Genom ett tryck på knappen Menü visas snabbvalsmenyn.

Menyns innehåll varierar beroende på i vilket läge du trycker på knappen Menü. Se följande tabell för ytterligare information.

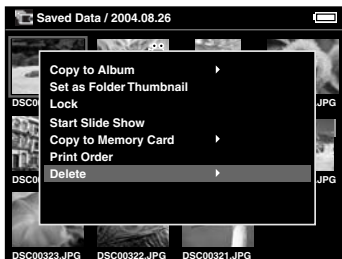

Inställningar möjliga i snabbvalsmenyn.

Inställning	Detalj
Copy from Memory Card (Kopiera från minneskort)	Kopiera utvalda data på ett minneskort till hårddisken.

Inställning	Detalj
Copy to Album (kopiera till album)	Kopiera utvalda data eller vald mapp till ett album. Se "Hur du kopierar dina favoritdata till ett album" på sidan 40 för ytterligare information.
Copy to Memory Card (kopiera till minneskort)	Kopiera utvalda data eller vald mapp till ett minneskort.
Delete (radera)	Radera valda data eller vald mapp. Se "Att radera data" på sidan 46 för ytterligare information.
Delete Album (radera album)	Radera det utvalda albumet. Se "Radering av ett album" på sidan 44 för ytterligare information.
Display P.I.F. Frames* (Visa P.I.F.-ramar*)	Visa den valda bilden med P.I.F.-ram om den valda bilden innehåller P.I.F.-data. Du kan upphäva P.I.F.-läget genom att trycka på knappen Cancel (avbryt).
Edit Album Name (redigera namn för ett album)	Ändra namn på det valda albumet. Du kan döpa det som du vill med hjälp av tangentbordsskärmen. Se "Hur du byter namn på ett album" på sidan 43 för ytterligare information.
Lock / Unlock (Lås / Lås upp)	Lås eller lås upp valda data eller vald mapp. Se "Att skydda data" på sidan 48 för ytterligare information.
Memory Card Basis / Daily Basis (Efter minneskort/ Efter dag)	Välj hur mapparna i Saved Data (sparade data) skall visas. Mapparna kan visas grupperade efter minneskort eller efter respektive tidpunkt de sparades.

Inställning	Detalj
Print Order (utskriftsordning)	Ställ in hur många kopior du önskar att skriva ut av valda bilder. Se "Ställ in utskriftsantal" på sidan 54 för ytterligare information.
Registrera till bildvisnings-BGM.	Register the selected audio data as the slide show BGM (registrera vald ljudfil som BGM (bakgrundsmusik) för bildspelet.
Rotate (rotera)	Rotera en utvald bild i albumet 90°. Om bildfilen är låst eller har Exif-märkningen auto-rotering vars värde är 2, 3, 4, 5, 6, 7 eller 8, kan den ej roteras.
Set as Album Shortcut / Delete from Album Shortcut (ställ in som genväg för album / radera som genväg till album)	Ställ in utvalt album som en genväg som visas på skärmen Home (hem). Du kan ställa in upp till 3 genvägar. Eller, radera vald genväg. Se "Hur du ställer in en genväg för albumet" på sidan 45 för ytterligare information.
Set as the Album Thumbnail / Set as Folder Thumbnail (ställ in som miniatyr för album/ställ in som miniatyr för mapp)	Ställ in utvalda data som en ikon för ett album eller en mapp.
Slide Show BGM** (bakgrundsmusik för bildspel)	Välj den BGM som skall spelas upp under bildspelet.
Slide Show Duration** (bildspelets längd)	Välj intervallet mellan bildbytena under bildspelet.
Slide Show Effect** (bildspelseffekt)	Välj en av de fem bildspelseffekterna. Bildspelet utförs med vald effekt.

Inställning	Detalj
Sort by Album Name (sortera efter namn på album)	Sortera album efter namn.
Sort by Date (sortera efter datum)	Sortera album efter skapelsedatum.
Start Slide Show (starta bildspel)	Bilderna i det valda albumet eller den valda mappen i Saved Data (sparade data) visas som ett bildspel. Se "Visa bilder som ett bildspel" på sidan 35 för ytterligare information.

* P.I.F. är en förkortning för Print Image Framer, som är en funktion som möjliggör att man har en ram runt bilden. De flesta digitalkameror från Epson stödjer denna funktion.

** Dessa inställningar är endast möjliga under det att ett bildspel visas.

Direktutskrift

Förbered utskrift

Du kan skriva ut bilder genom att ansluta P-2000 direkt till en skrivare. Detta avsnitt beskriver hur du skriver ut bilder som finns i P-2000.

Understödda skrivare

P-2000 understödjer skrivare som är kompatibla med USB DIRECT-PRINT.

Tillgängliga papperstyper

P-2000 understödjer följande papperstyper och pappersformat:

Papper	Format
Premium glättat fotopapper	4 × 6 in., 10 × 15 cm, 5 × 7 in., Letter, A4
Premium medelglättat fotopapper	

Obs!

För ytterligare information om papper, se din skrivares bruksanvisning.

Anslutning av P-2000 till en skrivare

Nedan beskrivs hur du ansluter P-2000 till en Stylus Photo R300/310. Beträffande övriga skrivare, se respektive skrivares bruksanvisning.

1. Kontrollera att både P-2000 och skrivaren är avstängda. Avlägsna därefter gummiskyddet för USB-anslutningen.

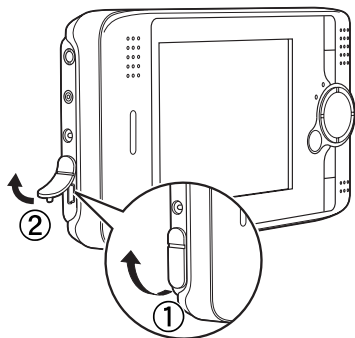

2. Anslut USB-kabeln till P-2000.

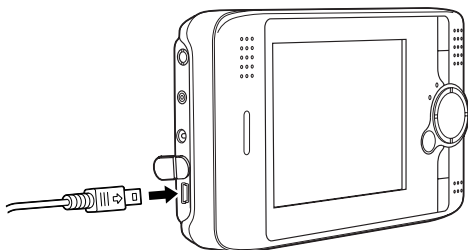

3. Anslut USB-kabelns andra ände till uttaget på skrivaren.

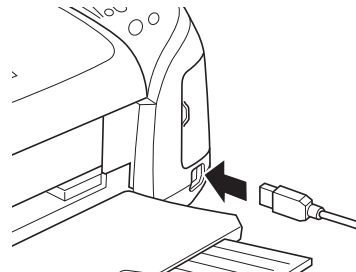

Obs!

- ❑ Se vidare i din skrivares bruksanvisning för placeringen av kabelns anslutning på skrivaren.
- ❑ Ta ur USB-kabeln när du använder P-2000 om den ej är ansluten till en dator eller en skrivare.

Utskrift av bilder

Obs!

Använd AC-adaptern vid utskrift.

1. Välj den bild som skall skrivas ut.
2. Tryck på knappen Print.
3. Om du endast önskar att skriva ut den valda bilden, välj Print This Image. Om du vill skriva ut samtliga bilder i mappen, välj Print All Images. Om du vill välja ut de bilder i mappen som skall skrivas ut, välj Selected Images to Print. Tryck därefter på knappen OK.



Obs!

När du väljer Selected Images to Print, visas följande skärm. Du kan lägga till bilder till de tidigare utvalda bilderna för utskrift. Se "Ställ in utskriftsantal" på sidan 54 för ytterligare information.

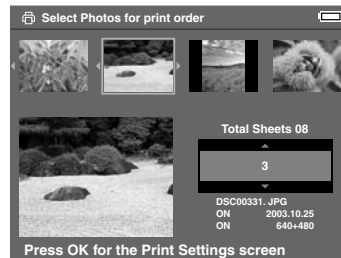

4. På skärmen Print Settings (utskriftsinställningar), gör nödvändiga inställningar med hjälp av 4-knappsringen och tryck på knappen OK.

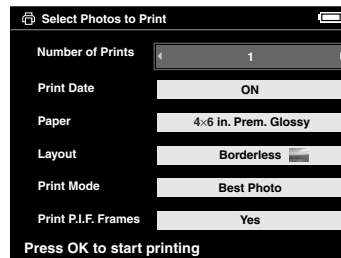

Obs!

- ❑ *Se följande "Skrivarinställningar" för ytterligare information rörande respektive inställning.*
- ❑ *De inställningar du utförde, kommer att raderas sedan utskriften slutförts.*

Utskriften startar. LCD-skärmen stängs av under utskrift och sätts på igen så snart utskriften är klar. LCD-skärmen tänds även när du trycker på valfri knapp under utskrift.

Skrivarinställningar

Inställning	Detalj
Number of Prints (antal utskrifter)	Ställ in antalet kopior som skall skrivas ut.
Print Date (skriv ut datum)*	Ställ in om datumet för när bilden togs skall skrivas ut eller ej.
Paper (papper)**	Ställ in vilken papperstyp som skall användas.
Layout**	Ställ in layouten för de bilder som skall skrivas ut.
Print Mode (utskriftsläge)**	Välj utskriftsläge.
Print P.I.F. Frames (skriv ut P.I.F.-ramar)	Ställ in huruvida P.I.F.-ramen skall skrivas ut om den valda bilden innehåller P.I.F.-data.

* Om bilden saknar information om datum, kommer fildatumet att skrivas ut.

** Det värde som ställts in kommer att bli förvalt värde från och med nästa gång.

Ställ in utskriftsantal

Du kan välja ut bilder och ställa in det antal som skall skrivas ut innan du börjar att skriva ut.

1. Välj bild på skärmen med miniatyrer eller i fullskärmsläge.

- Tryck på knappen Menü för att visa snabbvalsmenyn, och välj Print Order med användande av knappen Upp eller Ner.

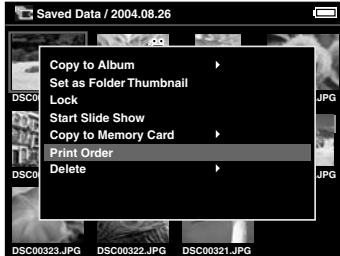

- Tryck på knappen Upp eller Ner för att ändra antalet utskrifter av den valda bilden.

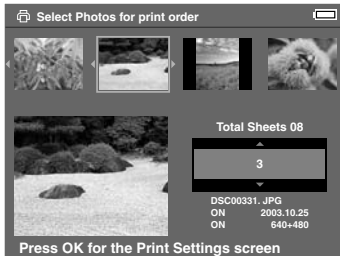

Obs!

Om du väljer bilden i fullskärmsläge, är den skärm som visas på din LCD ej densamma som ovan, men instruktionerna är desamma.

- Sedan du ställt in antalet, välj en annan bild med hjälp av knappen Höger eller Vänster.
- Upprepa steg 3 och 4 tills du är klar med utskriftsantalet för alla de bilder du önskar att skriva ut. Tryck därefter på knappen OK.

Obs!

- För att skriva ut de bilder du ställt in, följ instruktionerna i "Utskrift av bilder" på sidan 53.
- De inställningar du utförde, kommer att raderas sedan utskriften slutförts.

Att använda P-2000 tillsammans med andra enheter

Att använda P-2000 tillsammans med en dator

Anslut P-2000 till en dator för att visa data på bildskärmen, kopiera data från datorn till P-2000, eller från P-2000 till datorn. Datorn kommer att betrakta P-2000 som en extern hårddisk.

Vid användning av P-2000 med din dator, installera programmen från CD-skivan med programvara. För ytterligare information, se "Installation av programvaran" på sidan 63.

Obs!

Om du använder P-2000 när den är ansluten till en dator, använd AC-adaptorn.

Anslutning av P-2000 till en dator

1. Anslut AC-adaptorn till P-2000. Sätt därefter på P-2000 och din dator.

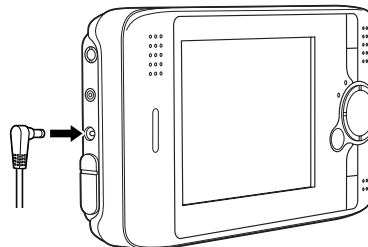

2. Anslut USB-kabeln till din dator. Avlägsna därefter gummiskyddet för USB-kontakten och anslut den andra änden av USB-kabeln till P-2000.

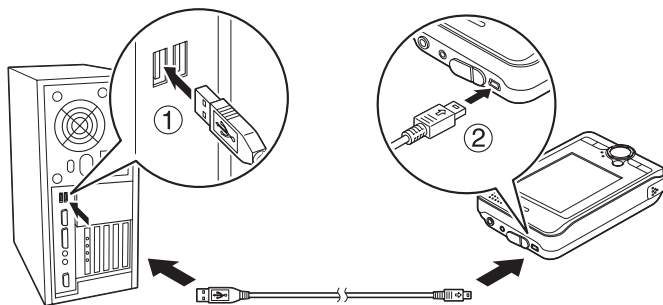

Ikonen PC periferiläge () visas en kort stund varefter LCD-skärmen släcks.

Obs!

LCD-skärmen tänds vid tryck på valfri knapp.

3. Starta EPSON Photo!4, som du installerat på din dator från CD-skivan. Du kan visa eller kopiera data med EPSON Photo!4. Se EPSON Photo!4 Bruksanvisning online för instruktioner.

Obs!

- ❑ Du kan inte flytta data från minneskortet till din dator.
- ❑ När du ser P-2000:s hårddisk på din dator, motsvarar mappen "Albums" Albums och mappen "Cards" motsvarar Saved Data (sparade data).
- ❑ Ändra ej namn på albummappen ("Albums"), kortmappen ("Cards") och inte heller på undermappar i dessa två mappar.
- ❑ När du kopierar data från din dator till P-2000 med hjälp av Explorer eller Finder, kopiera data till mappen \Albums\PC_DATA. Denna mapp finns redan skapad som förval.
- ❑ Ta ur USB-kabeln när du använder P-2000 om den ej är ansluten till en dator eller en skrivare.

Hur du kopplar bort P-2000 från en dator

För Windows-användare

1. Klicka på Unplug or Eject Hardware på datorns bildskärm.

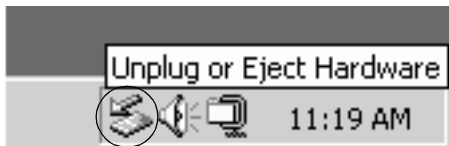

Obs!

Ovanstående meddelande varierar beroende på vilken version du har av Windows.

2. Stäng av P-2000 och koppla ur USB-kabeln från datorn.

Obs!

I Windows 98, när du kopplar ur kabeln från datorn efter att ha lagrat data på datorn utan att stänga av datorn, visas den blå skärmen. För att undvika detta, stäng av datorn innan du kopplar ur kabeln.

3. Koppla ur USB-kabeln från P-2000.

För Macintosh-användare

1. Dra och släpp ikonen för P-2000 i soptunnan på datorns bildskärm.
2. Stäng av P-2000 och koppla ur USB-kabeln från datorn.
3. Koppla ur USB-kabeln från P-2000.

Att använda A/V ut

P-2000 har en Kontakt A/V ut-kontakt. Du kan spela upp bildspel och videofiler på bildskärmen precis som på LCD-skärmen på din P-2000 genom att ansluta P-2000 till en monitor, som t.ex. en TV, som har en videoingång.

Följ instruktionerna nedan för att visa bilder eller spela upp video på en TV.

1. Ställ in Video ut på P-2000 till samma signaltyp som för din TV.

Obs!

Se "Ändring av inställningar för P-2000" på sidan 60 för information om hur du byter denna inställning.

2. Anslut en i handeln tillgänglig AV-kabel till TVn.
Anslut sedan AV-kabelns andra ände till P-2000.

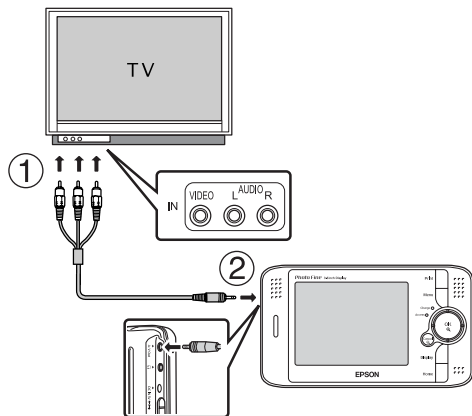

3. Ställ in TV-skärmen på videoingång från P-2000.

Obs!

- Du kan ansluta AV-kabeln till P-2000 även om P-2000 är påslagen.
- LCD-skärmen släcks när du ansluter AV-kabeln till P-2000.
- Vissa monitorer kan ej visa hela bilder och över- och underkanten kan fattas.

Anpassning av inställningar

I detta avsnitt beskrivs hur du anpassar inställningar för P-2000. Du kan anpassa olika inställningar för visning och kopiering av bilder, eller sätta på ljudinställningen för att göra din P-2000 ännu roligare att använda.

Ändring av inställningar för P-2000

De inställningar som beskrivs i följande avsnitt kan ändras i menyn Settings (inställningar). För att visa menyn Settings (inställningar), välj Settings på skärmen "Home" och tryck på knappen OK.

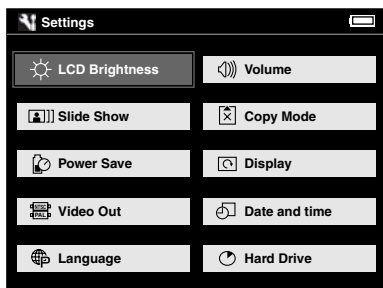

I följande tabell ges detaljer för respektive inställning.

Inställning av LCD Brightness	LCD-skärmens ljusstyrka	Ändra LCD-skärmens ljusstyrka. Välj lämplig ljusstyrka med knappen Höger eller Vänster.
Inställning av Volume	Åtgärds ljud	När denna inställning är ON (PÅ), hörs ett pip när du utför en åtgärd.
	Volym	Du kan ställa in volymen för uppspelning av ljud och video.
Inställning av Slide Show	Effekt	Välj en av de fem bildspelseffekterna. Bildspelet utförs med vald effekt.
	BGM	Välj den BGM som skall spelas upp under bildspelet. Du kan välja NONE (ingen), en av fem förvalda ljudfiler, eller ljuddata i samma mapp.
	Intervall	Ställ in intervallet mellan bildbytena vid ett bildspel. Du kan ställa in intervallet genom att föra skjutregeln från 3 sekunder till 30 minuter.

Inställningar av Copy Mode	Radera efter kopiering	Ställ in om bilderna på minneskortet skall raderas automatiskt eller ej sedan de kopierats till hårddisken. Om ON (PÅ) väljs, raderas bilderna. Om Confirm (bekräfta) väljs, kommer dialogrutan för att bekräfta radering av bilder att visas före kopieringen.
Inställningar av Power Save	Avstängning av bakgrundsbelysning efter viss tid	Ställ in den tid efter vilken LCD-skärmens bakgrundsbelysning skall stängas av och LCD-skärmen släckas om några åtgärder ej utförs. Du kan ställa in tiden genom att föra skjutregeln från 1 - 10 minuter.
	Automatisk avstängning efter viss tid	Ställ in den tid som skall förflyta innan strömmen stängs av automatiskt för att spara på batteriet om inga åtgärder utförs. Du kan ställa in tiden genom att föra skjutregeln från 1 - 15 minuter.
Inställningar av Display	Autorotering	Ställ in om bilderna skall roteras automatiskt i enlighet med Exif-informationen.
	Mappvisningsläge	Välj hur mapparna i Saved Data (sparade data) skall visas. Vid valet Daily basis (efter dag) visas mapparna efter dag.
	Filtyper som ej understöds	Ställ in om filer av filtyper som ej understöds skall visas som miniatyrer eller ej.
Inställningar av Video Out	Video ut*	Välj signatyp NTSC eller PAL.

Inställningar av Date and time	Datum och tid**	Ställ in datum och tid.
Inställningar av Language	Språk	Välj bland 8 olika språk.
Hard Drive	Ledigt utrymme	Hårddiskens lediga utrymme visas.

* Efter att inställningen ändrats, anslut VIDEO-kabeln på nytt.

** När du ändrar datumformat, ändras även visningen på skärmen för inställning av datum och tid.

Handhavande av programvaran

Systemkrav

Systemkraven för användning av P-2000 tillsammans med en dator framgår av följande tabell:

För Windows

OS	Microsoft® Windows® 98SE, Me, 2000 Professional, XP Home Edition, XP Professional
Processor	Pentium 1 GHz eller snabbare
Minne	128 MB eller mer
Hårddisk	Minst 50 MB ledigt utrymme krävs för installationen Minst 1 GB ledigt utrymme krävs för drift
Display	SVGA (800x600) eller mer, 16-bitars färg eller mer
Port	USB-port (kontakt typ A)

För Macintosh

	Mac OS® 9.1 eller senare	Mac OS X 10.2 eller senare
Processor	PowerPC G3, 233 MHz eller snabbare	PowerPC G3, 700 MHz eller snabbare
Minne	128 MB eller mer	256 MB eller mer
Hårddisk	Minst 50 MB ledigt utrymme krävs för installationen Minst 1 GB ledigt utrymme krävs för drift	
Display	800x600 eller högre, 32 000 färger eller mer	
Port	USB-port (kontakt typ A)	

Om programvaran

Den CD som medföljer P-2000, innehåller följande programvara:

EPSON Photo!4	EPSON PhotoQuicker
QuickTime	EPSON P-2000 USB-drivrutin (endast för Windows 98)
EPSON PhotoStarter	EPSON CardMonitor

För att installera programvaran, följ instruktionerna i nästa avsnitt.

Obs!

Funktionerna CameraStarter och AutoDownloader, som ingår i EPSON Photo!4, kan ej användas med P-2000. Dessa funktioner är tillgängliga endast med EPSON-digitalkameror.

Installation av programvaran

Sätt i CD-skivan i CD- eller DVD-läsaren, och starta sedan installeraren genom att följa instruktionerna nedan.

För Windows-användare

Obs!

För Windows XP och Windows 2000, krävs administratörsprivilegier för att kunna installera programvaran.

1. Installeraren startar automatiskt. Om det skulle behövas, starta den genom att dubbelklicka på EPSON CD-ikon.
2. Om ett meddelande visas som ber dig att stänga av antivirusprogramvara, klicka på Continue (fortsätt).
3. Om du ombeds välja språk, välj det språk du föredrar.
4. På skärmen för installation av programvara, klicka på Install (installera). Följ instruktionerna på skärmen tills dess all programvara är installerad.
5. När ett meddelande visas som informerar om att installationen är slutförd, klicka på Exit (lämna) eller Restart Now (starta om nu).

Obs!

När Restart Now (starta om nu) visas, klicka på denna knapp för att starta om datorn.

För Macintosh-användare

1. För Mac OS X-användare:
Dubbelklicka på EPSON CD-ikonen på skrivbordet.
Dubbelklicka på ikonen för Mac OS X i mappen EPSON.

För Mac OS 9-användare:
Dubbelklicka på EPSON CD-ikonen på skrivbordet.
Dubbelklicka på ikonen för Mac OS 9 i mappen EPSON.

2. Om ett meddelande visas som ber dig att stänga av antivirusprogramvara, klicka på Continue (fortsätt).
3. Om du ombeds välja språk, välj det språk du föredrar.
4. På skärmen för installation av programvara, klicka på Install (installera). Följ instruktionerna på skärmen tills dess all programvara är installerad.

För Mac OS X-användare:
Om fönstret för godkännande av tilldelning av administratörsrättigheter visas, klicka på nyckelikonen, mata in användarnamn och lösenord, och klicka därefter på OK.

5. När ett meddelande visas som informerar om att installationen är slutförd, klicka på Exit (lämna) eller Restart Now (starta om nu).

Obs!

När Restart Now (starta om nu) visas, klicka på denna knapp för att starta om datorn.

Starta programmet

I detta avsnitt beskrivs hur du startar programvaran.

För Windows

Programvara	Meny
EPSON Photo!4	Klicka på Start, peka på All Programs (eller Programs), och välj därefter EPSON Camera. Välj EPSON Photo!4, och klicka därefter på EPSON Photo!4.
EPSON PhotoQuicker	Klicka på Start, peka på All Programs (eller Programs), och välj därefter EPSON PhotoQuicker. Klicka på EPSON PhotoQuicker3.4

För Macintosh

Programvara	Meny
EPSON Photo!4	Dubbelklicka på ikonen för EPSON Photo!4 i programmappen EPSON Photo!4.
EPSON PhotoQuicker	Dubbelklicka på ikonen för EPSON PhotoQuicker i programmappen EPSON PhotoQuicker på skrivbordet.

Avinstallering av programvaran

Utför ett avinstalleringsprogram för respektive tillämpning. För ytterligare information, se respektive tillämpnings online-hjälp.

Att hitta mer information

För att lära dig mer om den programvara som finns på CD-skivan, se respektive Bruksanvisning online för Photo!4 och EPSON PhotoQuicker.

Starta programmet, öppna Bruksanvisningen online, och följ därefter nedanstående steg.

Programvara	För att starta Bruksanvisning online
EPSON Photo!4	Från Hjälp-menyn (Windows), Apple-menyn (Mac OS 8.6 - 9.X) eller EPSON Photo!4menu (Mac OS X), klicka på EPSON Photo!4 Help.
EPSON PhotoQuicker	Klicka på Hjälp-knappen i dialogrutan.

Obs!

Man kan öppna Bruksanvisningen online för EPSON Photo!4 och EPSON PhotoQuicker med hjälp av Start-menyn i Windows, och för Macintosh genom att dubbelklicka på mappen MANUAL i respektive programvarumapp, och därefter dubbelklicka på INDEX.HTM.

Skötsel och felsökning

Rengöring av P-2000

För att din P-2000 ska fungera på bästa sätt, skall du rengöra den noggrant flera gånger per år. Innan du utför något underhåll på P-2000, läs först "Viktiga säkerhetsinstruktioner" på sidan 7. Följ därefter dessa riktlinjer.



- Tillsä att P-2000 är avstängd före rengöringen.
- Använd en ren, torr tygtrasa för att hålla P-2000 ren från damm.
- Använd inte starka eller frätande rengöringsmedel.
- Vid behov, rengör batterikontakterna med en torr trasa.

Felsökning

Om ett fel uppstår, visas normalt ett felmeddelande eller en ikon på LCD-skärmen. Läs följande avsnitt för att se hur du löser problemet.

Felmeddelanden/Ikoner

Felmeddelande/Ikon	Beskrivning
Ett fel har uppstått vid åtkomsten av filen. Ta inte ur minneskortet under det att åtkomst av det pågår.	Vänta tills dess lampan Access slocknar, sätt tillbaka minneskortet och försök på nytt.
Ett fel uppstod vid verifieringen. Filerna kommer ej att raderas.	Vissa filer kunde ej raderas. Kontrollera data.
Vissa fel uppstod vid kopieringen. Kopieringen avbröts.	En del filer hoppades över, minneskortet kan vara skrivskyddat. Kontrollera minneskortet och försök på nytt.

Felmeddelande/lkon	Beskrivning
Vissa fel uppstod vid radering av filer. Raderingen avbröts.	En del filer hoppades över, minneskortet kan vara skrivskyddat. Kontrollera minneskortet och försök på nytt.
Skrivaren svarar inte. Kontrollera att skrivaren är på.	Kontrollera att skrivaren är påslagen och att USB-kabeln är korrekt ansluten. Kontrollera skrivaren och se skrivarens bruksanvisning.
Du måste ställa in datum och tid för att säkerställa korrekt funktion.	Se "Ändring av inställningar för P-2000" på sidan 60 och ställ in datum och tid.
	Vänta tills dess P-2000 svalnat.
	Batteriet börjar bli svagt. Ladda batteriet. Se "Laddning av batteriet" på sidan 17 för ytterligare information.
 Press Reset	Tryck på knappen Reset. Se "Återställning av P-2000" på sidan 70 för information om hur du använder knappen Reset.

Problem och lösningar

Använd informationen i detta avsnitt för att hitta orsaker till och lösningar för eventuella problem med P-2000.

Avgör vilken typ av problem som uppstått, och se tillämpligt avsnitt nedan:

"Problem med strömförsörjningen" på sidan 68

"Problem vid granskning och uppspelning" på sidan 68

"Problem med datahantering" på sidan 69

"Utskriftsproblem" på sidan 70

Problem med strömförsörjningen

Strömmen slås ej på.

Orsak	Gör så här
Batteriet är slut.	Om ikonen  visas i den övre högra hörnan på LCD-skärmen, har batteriet tagit slut. Se "Laddning av batteriet" på sidan 17 och ladda batteriet.
Batteriet är fel isatt.	Kontrollera att batteriet är korrekt isatt. Se "Isättning av batteriet" på sidan 17.

Problem vid granskning och uppspelning

Data visas ej.

Orsak	Gör så här
Bildformatet understödjes ej.	Se "Tillgängliga typer av bilddata" på sidan 29 och kontrollera att bildformatet understödjes.

Data visas ej.

Orsak	Gör så här
Den valda video- eller ljudfilen understödjes ej.	Se "Tillgängliga typer av video/ljuddata" på sidan 35 och kontrollera att datatypen understödjes.
Data är skadade.	Kopiera dessa data igen.
För svag inställning av ljusstyrkan på LCD-skärmen.	Se "Ändring av inställningar för P-2000" på sidan 60 och kontrollera att ljusstyrkan för LCD-skärmen är korrekt inställd.
Videokabeln är ansluten till P-2000.	Koppla ur VIDEO-kabeln för att tända LCD-skärmen.

Filmen visas otydligt eller stannar plötsligt.

Orsak	Gör så här
Bit-raten för data är för hög.	Kontrollera bit-raten. Se "Tillgängliga typer av video/ljuddata" på sidan 35 för ytterligare information.

Ljudet avbryts när man spelar upp video- eller ljudfiler.

Orsak	Gör så här
Bit-raten för data är för hög.	Kontrollera bit-raten. Se "Tillgängliga typer av video/ljuddata" på sidan 35 för ytterligare information.

Det hörs inget ljud när man spelar upp en video.

Orsak	Gör så här
Audio Codec för dessa data understödjes ej.	Kontrollera filtypen. Se "Tillgängliga typer av video/ljuddata" på sidan 35 för ytterligare information.

Problem med datahantering**Det går ej att kopiera.**

Orsak	Gör så här
Det lediga hårddiskutrymmet är för litet för att kopiera över alla data från minneskortet.	Radera data som ej behövs från hårddisken, eller minska mängden data som skall kopieras från minneskortet.

Det går ej att kopiera.

Orsak	Gör så här
Data kan vara skadade.	Försök att kopiera andra data.

Det går ej att radera.

Orsak	Gör så här
Data är låsta.	Se "Hur du använder snabbvalsmenyn" på sidan 49 och läs upp data för att de skall kunna raderas.

Utskriftsproblem

Det går ej att skriva ut.

Orsak	Gör så här
Skrivaren understödjes ej.	Se "Understödda skrivare" på sidan 51 och kontrollera att din skrivare understödjer direktutskrift med P-2000.
Skrivaren är inte på.	Sätt på skrivaren.
USB-kabeln är inte korrekt ansluten.	Se "Anslutning av P-2000 till en skrivare" på sidan 51 och anslut P-2000 till skrivaren.
Data är skadade.	Försök att kopiera andra data.

Återställning av P-2000

Om ett fel uppstår och förfaranden inte kan utföras, kan du återställa din P-2000 genom att trycka på knappen Reset med ett smalt föremål enligt vad som visas nedan.

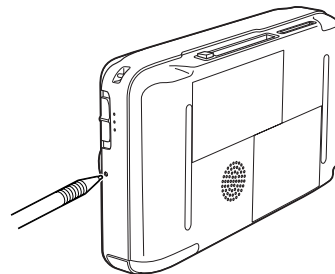

Att kontakta kundsupporten

Ta kontakt med kundsupporten för att få hjälp om din Epson-produkt inte fungerar ordentligt eller om du inte kan lösa problemet med hjälp av felsökningsinformationen i produktdokumentationen. Om kundsupport för ditt område inte finns med i listan nedan, kontakta den återförsäljare som du införskaffade produkten från.

Kundsupporten kan hjälpa dig snabbare om uppger följande information för dem:

- Produktens serienummer (Etiketten med serienumret finns vanligtvis fäst på produktens baksida.)
- Produktmodell
- Produktens programvaruversion (Klicka på About, Version info (information om version) eller liknande knapp i programvaran.)
- Märke och modell på din dator
- Datorns operativsystem och version
- Namn och version på de olika program du vanligen använder med produkten

Användare i Storbritannien och Irland

URL	http://www.epson.co.uk
Telefon (UK)	08701 637 766
(Irland)	01 679 9016

Användare i mellanöstern

URL	http://www.epson.com
E-post	epson_support@compubase.co.ae
Telefon	+971 4 352 4488
Fax	+971 4 351 6617

Användare i Skandinavien

URL	http://www.epson.com
Telefon	Danmark 80 88 11 27 Finland 0800 523 010 Norge 800 11 828 Sverige 08 445 12 58

Användare i Sydafrika

URL	www.epson.co.za
Telefon	(011) 444-5223 eller 0800 600 578

Användare i Frankrike

Support Technique EPSON France,

0 892 899 999 (0,34 E/minut)

Öppet måndag till lördag 9-20

<http://www.epson.fr/support/selfhelp/french.htm>
för att komma till **AIDE EN LIGNE**.

<http://www.epson.fr/support/services/index.shtm>
I för att komma till **SERVICES** den tekniska supporten.

Användare i Tyskland

EPSON Service Center c/o Exel Hünxe GmbH

Werner-Heisenberg-Straße 2

46569 Hünxe

Användare i Italien

EPSON Italia S.p.a.

Via M. Viganò de Vizzi, 93/95

20092 Cinisello Balsamo (MI)

Tfn. 02.660.321

Fax 02.612.36.22

Assistenza e Servizio Clienti

TEKNISK SUPPORT
02.268.300.58

<http://www.epson.it>

Användare i Spanien

URL	http://www.epson.es
E-post	soporte@epson.es
Telefon	902 40 41 42
Fax	93 582 15 16

Användare i Portugal

URL	http://www.epson.pt
E-post	apoio_clientes@epson.pt
Telefon	707 222 000
Fax	21 303 54 90

Appendix

Standarder och Godkännanden

P-2000 (Modell: G941A)

USA-modell:

EMC	FCC Part 15 Subpart B Class B CSA C108.8 Class B
-----	---

Europeisk modell:

EMC-direktiv 89/336/EU	EN 55022 Class B EN 55024 EN 61000-3-2 (Använd med AC-adapter) EN 61000-3-3 (Använd med AC-adapter)
------------------------	--

Taiwanesisk modell:

EMC	CNS13438 Class B
-----	------------------

AC-adapter (Modell: A351H)

USA-modell:

Säkerhet	UL60950 CSA C22.2 No.60950
EMC	FCC Part 15 Subpart B Class B CSA C108.8 Class B

Europeisk modell:

Lågspänningsdirektiv 73/23/EU EMC-direktiv 89/336/EU	EN 60950 EN 55022 Class B EN 55024 EN 61000-3-2 EN 61000-3-3
---	--

Taiwanesisk modell:

EMC	CNS13438 Class B
-----	------------------

Batteri (Modell: EU-97)

USA-modell:

Säkerhet	UL2054
----------	--------

Europeisk modell:

EMC-direktiv 89/336/EU	EN 55022 Class B EN 55024
------------------------	------------------------------

Specifikationer

Allmänt

CPU	TMS320DM270
LCD	EPSON VGA TFT LCD
HDD	2.5" hårddisk (40 GB) FAT 32
Mått och vikt	Höjd: 84 mm* Bredd: 147 mm* Djup: 31,4 mm* Vikt: C:a 415 g (inklusive batteri)

Temperatur	I drift: 5 - 35°C** Avstängd: -20 till 60°C
Luffuktighet (utan kondens)	I drift: 30 - 80%** Avstängd: 10 - 80%
Höjd	I drift: Max. 3 048 m Avstängd: Max. 12 192 m
Minneskort***	CompactFlash-minneskort (Type1/Type2 och 3,3 V, inklusive MicroDrive), SD-minneskort, MultiMedia-kort
Strömkällor	Litiumjonbatteri (Modell: EU-97) AC-adapter (Modell: A351H)

* Måtten innefattar ej utskjutande delar.

** Laddning räknas som drift.

***En i handeln tillgänglig CF-adapter behövs för att kunna använda andra minneskort. Kontakta vår kundsupport för ytterligare information.

Elektriska

Inspänning	DC 5,0 V
Märkström	Max. 2,3 A
Strömförbrukning	4 W (vid användning av batteriet) 9 W (vid användning av AC-adapter)

Gränssnitt

USB-anslutning	1 st USB 2.0 (Mass Storage Class) gränssnitt för slav
Kontakt A/V ut	Quadrupole mini pin jack (Ø 3,5 mm)
Hörlursutgång	M3 stereo mini pin jack (Ø 3,5 mm)
Uttag för CF-minneskort	1 uttag (Type1/Type2, 3,3V) för minneskort av typen CompactFlash och MicroDrive
Uttag för SD-minneskort	1 uttag för minneskort av typen SD och MultiMedia-kort

Batteri

Typ	Litiumjonbatteri
Modell	EU-97
Storlek (H x B x L)	22,45 mm x 20,4 mm x 71 mm
Märkdata	3,7 V, 2300 mAh
Temperatur	Förvaring: -20 till 40°C*

* Förvara batteriet på en sval plats om det skall lagras under längre tid.

AC-adapter

Modell	A351H
Strömtillförsel	AC 100 - 240 V, 50 - 60 Hz, 0,3 A - 0,1 A
Utgående	DC 5,0 V, 2,3 A
Strömförbrukning	Max. 18 W

Om tillbehör

Följande tillbehör finns till P-2000.

tillvalsprodukt	produktkod
Litiumjonbatteri (Modell: EU-97)	B32B81825**

* Asterisken (*) används som en indikering av sista siffran vilken varierar beroende på land.

Ordförklaringar

Följande definitioner gäller specifikt för P-2000.

AAC

En ljudkomprimeringsstandard med hög komprimeringsgrad.

Exif (Exchanged Image File Format)

Ett filformat för JPEG-data för att kunna lägga till bildinformation, som t.ex. miniatyurer, datum när bilden togs och bildstorlek.

JPEG

Ett filformat för klara färg- och gråskalebilder i komprimerade filer. Data som sparas i JPEG-format är vanligtvis mer komprimerade än data sparade i TIFF eller andra format.

Motion-JPEG

En komprimeringsalgoritm för video som spelar upp video genom att visa stillbilder (JPEG-filer) i hög hastighet.

MP3

En ljudkomprimeringsstandard som kan komprimera data i förhållandet 10% utan försämring av ljudkvaliteten.

MPEG4

En ljudkomprimeringsstandard med hög komprimeringsgrad.

NTSC/PAL

Analoga färgstandarder för TV-sändningar. NTSC används främst i Japan, Noramerika, och i vissa länder i Sydamerika. PAL används framförallt i Västeuropa (utom Frankrike), i Kina och vissa andra asiatiska länder.

pixel

Förkortning av "picture element" (bildelement). Varje bild är sammansatt av ett antal pixlar. Pixlar räknas också i enheten punkter.

Progressiv JPEG

En typ av JPEG-format. En bild i progressiv JPEG visas med gradvis förbättrad upplösning.

RAW

En fil med obehandlade data från CCDn. Du måste installera speciell programvara för att kunna visa RAW-data.

TIFF (Tagged Image File Format)

Ett filformat som kan lagra en bild i olika upplösningar eller kodningar i en fil.

USB DIRECT-PRINT

En funktion som gör det möjligt att skriva ut direkt från en enhet som är ansluten till din skrivare via en USB-kabel.

Register

A

- AC-adapter
 - anslutning, 18
- Album
 - att byta namn, 43
 - radering, 44
 - skapa, 42
- Albums
 - om, 39
- Ändring av inställningar för P-2000, 60
- Anpassning av inställningar, 60
- Anslutning
 - till en dator, 56
 - till en skrivare, 51
- Återställning av P-2000, 70
- Att använda
 - album, 39
 - snabbvalsmeny, 49
 - videoutgång, 58
- Att börja använda din P-2000, 17
- Att kontakta EPSON, 71
- Att ladda batteriet, 18
- Att låsa knapparnas funktion, 22
- avinstallering
 - programvara, 65

B

- Batteri
 - isättning, 17
 - laddning, 18
 - uttagning, 19
- Bild
 - kopiering till ett album, 40
 - tillgängliga typer, 29
 - visas som miniatyrer, 31
 - visning, 29
 - visning som bildspel, 35

D

- Data
 - kopierar bild, 40
 - kopiering av data från ett minneskort till P-2000, 27
 - radering, 46
 - visas på datorns bildskärm, 56
- Delar och deras funktion, 15
 - baksida, 15
 - framsida, 15
 - LCD och kontrollpanel, 16
- Direktutskrift, 51

F

Felmeddelanden/Ikoner, 66

Felsökning, 66

problem med datahantering, 69

problem med strömförsörjningen, 68

problem vid granskning och uppspelning, 68

utskriftsproblem, 70

G

Godkännanden, 74

H

Hur du använder menyn, 22

Hur du sätter på kameran, 19

Hur du stänger av kameran., 21

Huvudfunktioner, 6

Huvudmeny, 22

I

Installation

programvara, 63

Inställning

Inställningar av Copy Mode, 60

Inställningar av Date and time, 60

Inställningar av Display, 60

Inställningar av Language, 60

Inställningar av Power Save, 60

Inställningar av Video Out, 60

Inställning av LCD Brightness, 60

Inställning av Slide Show, 60

Inställning av Volume, 60

Isättning

batteri, 17

K

Kundsupport, 71

L

Ljud

tillgängliga typer, 35

uppspelning, 37

M

Minneskort

tillgängliga typer, 24

uttagning, 25, 26

P

Problem och lösningar, 67

Programvara

att hitta mer information, 65

avinstallering, 65

installation, 63

start, 64

systemkrav, 62

R

Rengöring av P-2000, 66

S

- Snabbvalsmeny, 49
- Specifikationer
 - AC-adapter, 76
 - allmänt, 75
 - batteri, 76
 - elektriska, 75
 - gränssnitt, 76
 - standarder och godkännanden, 74
- Standarder, 74

T

- Teknisk support, 71
- Tillgängliga papperstyper, 51
- Tillgängliga typer av bilddata, 29
- Tillgängliga typer av minneskort, 24
- Tillgängliga typer av video/ljuddata, 35

U

- Understödda skrivare, 51
- Uppackning av P-2000, 14
- Utskrift
 - inställning av antal utskrifter, 54
 - utskrift av bilder, 53
- Uttagning av ett minneskort, 25, 26

V

- Video
 - tillgängliga typer, 35
 - uppspelning, 37
- Visning av bilder, 29