

Multimedia Storage Viewer **P-4000**

Gebruikershandleiding

Niets uit deze uitgave mag worden verveelvoudigd, opgeslagen in een geautomatiseerd gegevensbestand of openbaar worden gemaakt, in enige vorm of op enige wijze, hetzij elektronisch, mechanisch, door fotokopieën, opnamen of op enige andere manier, zonder voorafgaande schriftelijke toestemming van Seiko Epson Corporation. De informatie in dit document is alleen bedoeld voor gebruik met dit Epson-product. Epson is niet verantwoordelijk wanneer deze informatie wordt gebruikt met betrekking tot andere producten.

Seiko Epson Corporation noch zijn filialen kunnen door de koper van dit product of door derden verantwoordelijk worden gesteld voor schade, verlies of onkosten ontstaan als gevolg van al dan niet foutief gebruik of misbruik van dit product of onbevoegde wijzigingen en herstellingen of (met uitzondering van de V.S.) het zich niet strikt houden aan de gebruiks- en onderhoudsvoorschriften van Seiko Epson Corporation.

Seiko Epson Corporation noch zijn filialen kunnen verantwoordelijk worden gesteld voor schade of problemen voortvloeiende uit het gebruik van andere dan originele onderdelen of gebruiksgoederen kenbaar als Original Epson Products of Epson Approved Products by Seiko Epson Corporation.

Seiko Epson Corporation kan niet verantwoordelijk worden gesteld voor schade voortvloeiende uit elektromagnetische storingen die plaatsvinden door het gebruik van andere interfacekabels dan kenbaar als Epson Approved Products by Seiko Epson Corporation.

EPSON[®] is een gedeponeerde handelsmerk en EPSON Stylus[™] is een handelsmerk van Seiko Epson Corporation.

Copyright 2002 Seiko Epson Corporation. Alle rechten voorbehouden. USB DIRECT-PRINT[™] is een handelsmerk van Seiko Epson Corporation. Het USB DIRECT-PRINT-logo is een handelsmerk van Seiko Epson Corporation.

Microsoft[®] en Windows[®] zijn gedeponeerde handelsmerken van Microsoft Corporation.

Apple[®] en Macintosh[®] zijn gedeponeerde handelsmerken van Apple Computer, Inc.

SD[™] is een handelsmerk.

QuickTime en het QuickTime-logo zijn (gedeponeerde) handelsmerken van Apple Computer, Inc. die worden gebruikt conform een licentie.

Algemene kennisgeving: andere productnamen vermeld in deze uitgave dienen uitsluitend als identificatie en kunnen handelsmerken zijn van hun respectieve eigenaars. Epson maakt geen enkele aanspraak op enige rechten op deze handelsmerken.

Copyright © 2005 Seiko Epson Corporation. Alle rechten voorbehouden.

Inhoudsopgave

Hoofdstuk 1 *Inleiding*

Kenmerken	6
Belangrijke veiligheidsvoorschriften	6
Waarschuwingen, Voorzorgsmaatregelen en Opmerkingen	7
Bij gebruik van de P-4000	7
Bij gebruik van de batterij	8
Bij het bewaren van de batterij	9
Bij het wegwerpen van de batterij	9
Bij gebruik van de netadapter	10
Bij gebruik van een geheugenkaart	12
Bij gebruik van het LCD-display	12
Bij opslag, onderhoud of vervoer van de P-4000	12
Veiligheidsinformatie voor gebruikers in Groot-Brittannië	13
Voor gebruikers in Groot-Brittannië, Hongkong en Singapore	13

Hoofdstuk 2 *Aan de slag*

P-4000 uitpakken	14
Onderdelen	15

P-4000 klaarmaken voor gebruik	17
Batterij opladen	17
Apparaat aanzetten	19
Apparaat uitzetten	21
Knoppen vergrendelen	22
Het scherm HOME	22
De standaard	23

Hoofdstuk 3 *Werken met geheugenkaarten*

Geheugenkaart installeren en verwijderen	24
Geschikte geheugenkaarten	24
Geheugenkaart in de sleuf voor CF-kaarten plaatsen	25
Geheugenkaart uit de sleuf voor CF-kaarten verwijderen	25
Geheugenkaart in de sleuf voor SD-kaarten plaatsen	26
Geheugenkaart uit de sleuf voor SD-kaarten verwijderen	26
Gegevens van een geheugenkaart kopiëren naar de P-4000	27

Hoofdstuk 4 **Gegevens weergeven en afspelen**

Foto's weergeven	29
Geschikte fotobestanden	29
Uitleg over het scherm	30
Foto's weergeven	31
Foto's weergeven in een diavoorstelling	35
Video/audio afspelen	35
Geschikte video-/audiobestanden	35
Video/audio afspelen op de P-4000	37
Functies van de knoppen tijdens het afspelen van video/audio	38

Hoofdstuk 5 **Gegevens beheren**

Werken met albums	39
De map PC_DATA	39
Favoriete gegevens kopiëren naar een album	40
Nieuw album maken	42
Naam van een album wijzigen	43
Album verwijderen	44
Snelkoppeling naar een album verwijderen	45
Gegevens verwijderen	46
Gegevens beveiligen	48
Instellen als miniatuur van album/map	49
Werken met het popup-menu	49
Opties van het popup-menu	50

Hoofdstuk 6 **Rechtstreeks afdrukken**

Afdrukken	52
Ondersteunde printers	52
Geschikt afdruk materiaal	52
P-4000 aansluiten op een printer	52
Foto's afdrukken	54
Printerinstellingen	55
Aantal afdrukken instellen	55

Hoofdstuk 7 **Werken met de P-4000 in combinatie met andere apparaten**

Werken met de P-4000 in combinatie met een computer	57
P-4000 aansluiten op een computer	57
P-4000 losmaken van een computer	59
Werken met de AV-uitgang	59

Hoofdstuk 8 **Instellingen aanpassen**

Instellingen van de P-4000 wijzigen	61
---	----

Hoofdstuk 9 **Werken met de software**

Systeemeisen	63
Voor Windows	63
Voor Macintosh	63

De software	64
Software installeren	64
Voor Windows-gebruikers	64
Voor Macintosh-gebruikers	65
Software starten	65
Voor Windows	65
Voor Macintosh	66
Software verwijderen	66
Meer informatie	66

Netadapter (model: A351H)	73
Batterij (model: D111A)	74
Specificaties	74
Algemeen	74
Elektrisch	75
Interface	75
Batterij	75
Netadapter	75
Apart verkrijgbare accessoires	76

Hoofdstuk 10 Onderhoud en probleemoplossing

P-4000 schoonmaken	67
Problemen oplossen	67
Foutmeldingen/pictogrammen	67
Problemen en oplossingen	68
Problemen met de voeding	69
Problemen met weergeven en afspelen	69
Problemen met gegevensbewerkingen	70
Problemen bij het afdrukken	71
P-4000 resetten	71
Contact opnemen met de klantenservice	72
Technische ondersteuning (website)	72

Appendix A Appendix

Normen en goedkeuringen	73
P-4000 (model: G941B)	73

Inleiding

Kenmerken

De P-4000 maakt het gemakkelijk om de foto's die u met een digitale camera hebt gemaakt, te bekijken, te bewaren en af te drukken. Bovendien is het mogelijk om bewegende beelden en geluid af te spelen. De belangrijkste kenmerken van het apparaat worden hierna beschreven.

- ❑ **Epson Photo Fine**
Epson Photo Fine is een LCD-display met een hoge resolutie. Hierop kunt u uw beelden weergegeven in een hoge resolutie, waar en wanneer u maar wilt. Een computer of ander speciale apparaat is niet nodig.
- ❑ U kunt bewegende beelden en geluid afspelen, altijd en overal, zonder computer of ander speciale apparaat.
- ❑ U kunt uw beeldmateriaal rechtstreeks afdrukken op een Epson-printer die USB DIRECT-PRINT ondersteunt.

- ❑ U kunt stilstaande beelden (foto's), bewegende beelden (video) en geluid (audio) afspelen op de P-4000.

Opmerking:

- ❑ *Stel de P-4000 niet bloot aan schokken. Er kunnen dan storingen optreden.*
- ❑ *Wij raden u aan om de bestanden die op de vaste schijf zijn opgeslagen, regelmatig te kopiëren en op te slaan op een ander opslagapparaat.*
- ❑ *Epson kan niet aansprakelijk worden gesteld voor problemen die voortvloeien uit verlies of beschadiging van gegevens op de vaste schijf.*

Belangrijke veiligheidsvoorschriften

Lees al deze instructies goed door voordat u de P-4000 in gebruik neemt. Bewaar deze handleiding voor naslag. Houd u aan alle waarschuwingen en instructies die op de P-4000 en de opties zijn aangegeven.

Waarschuwingen, Voorzorgsmaatregelen en Opmerkingen



Waarschuwingen

Waarschuwingen moet u zorgvuldig in acht nemen om lichamelijk letsel te voorkomen.



Voorzorgsmaatregelen

Voorzorgsmaatregelen worden aangegeven met 'Let op'. U moet ze naleven om schade aan het apparaat te voorkomen.

Opmerkingen

Opmerkingen bevatten belangrijke informatie en nuttige tips voor het gebruik van uw apparaat.

Bij gebruik van de P-4000

- ❑ Houd u aan alle waarschuwingen en instructies die op dit product zijn aangegeven.
- ❑ Gebruik dit product alleen in combinatie met een netadapter model A351H en een lithium-ionbatterij model D111A.
- ❑ Let bij het aansluiten van dit apparaat op een computer of ander apparaat op de juiste richting van de stekkers van de kabel. Elke stekker kan maar op één manier in het apparaat worden gestoken. Wanneer u een stekker op een verkeerde manier in het apparaat steekt, kunnen beide apparaten die via de kabel met elkaar verbonden zijn, schade oplopen.
- ❑ Steek geen voorwerpen in de openingen van dit product.
- ❑ Raak de onderdelen in dit product alleen aan als dit uitdrukkelijk is aangegeven in de gebruikershandleiding. Gebruik nooit buitensporig veel kracht bij het aanbrengen van de desbetreffende onderdelen van dit product. Hoewel dit product degelijk is ontworpen, kan het beschadigd raken bij onzorgvuldig gebruik.
- ❑ Mors geen vloeistof op dit product.
- ❑ Als dit product afwijkende geluiden, een vreemde geur of rook produceert, moet u het apparaat niet langer gebruiken en het uitzetten. Verwijder de batterij uit dit product en koppel de netadapter los van dit product. Trek de adapter vervolgens uit het stopcontact. Neem contact op met onze klantenservice.

- ❑ Voorkom brand en elektrische schokken en bedek dit product daarom nooit met een deken of ander afdek materiaal dat een elektrische schok kan geven.
- ❑ Voorkom brand en elektrische schokken en stel dit product of de opties daarom nooit bloot aan regen of vocht.
- ❑ Voorkom brand en explosies en gebruik dit product daarom nooit op plaatsen waar ontvlambare of vluchtige gassen zijn opgeslagen.
- ❑ Gebruik dit product niet buitenshuis tijdens onweer.
- ❑ Extreme temperatuurverschillen kunnen condens veroorzaken op de elektronische onderdelen. Laat het product daarom altijd eerst acclimatiseren.
- ❑ Als u het apparaat gebruikt op plaatsen waar het gebruik van elektronische apparatuur niet overal is toegestaan, zoals in een vliegtuig of ziekenhuis, moet u de aanwijzingen ter plaatse volgen.

Bij gebruik van de batterij

- ❑ Als er zuur uit de batterijen in uw ogen of op uw huid komt, moet u de getroffen delen onmiddellijk goed afspoelen met water. Raadpleeg een arts. Raadpleeg onmiddellijk een arts als een batterij wordt ingeslikt.
- ❑ Gebruik voor de P-4000 alleen een lithium-ionbatterij van Epson en houd u aan de aanwijzingen in de documentatie.
- ❑ Gebruik voor het laden van de batterijen alleen een netadapter model A351H en een P-4000 (model G941B).
- ❑ Gebruik de batterij die bij dit product is geleverd nooit voor andere apparaten.
- ❑ Voorkom kortsluiting en verwijder nooit de mantel van de batterij.
- ❑ Raak de batterij niet aan met natte handen en gebruik de batterij nooit in de buurt van water.
- ❑ Stel de batterij niet bloot aan water of een hoge vochtigheidsgraad.
- ❑ U mag de batterij niet laten vallen, doorprikken, demonteren of kortsluiten.

- ❑ Gooi de batterij nooit in open vuur of in het water.
- ❑ Gebruik geen lekkende of beschadigde batterijen.
- ❑ Laad de batterij alleen op met dit product.
- ❑ Laad de batterij nooit op in de buurt van open vuur of op een zeer warme locatie.
- ❑ Houd batterijen uit de buurt van warmtebronnen.
- ❑ Voorkom dat de batterij oververhit raakt en laat de batterij daarom nooit achter in een voertuig.
- ❑ Steek geen voorwerpen in de openingen van dit product. Deze zouden onderdelen kunnen raken die onder een gevaarlijke spanning staan of kortsluiting veroorzaken.
- ❑ Voorkom dat de batterij in contact komt met metalen voorwerpen die kortsluiting zouden kunnen veroorzaken, zoals muntstukken of sleutels.
- ❑ Plaats de batterij niet in een stopcontact of andere stroombron, zoals de aansluiting voor de sigarettenaansteker in de auto.
- ❑ Soldeer geen kabels vast aan de batterij.
- ❑ Raak de polen van de batterij niet aan.
- ❑ Houd de batterij uit de buurt van open vuur als ze lekken of een vreemde geur afgeven.
- ❑ Haal in geval van oververhitting, verkleuring of vervorming de batterij uit het product en staak verder gebruik.
- ❑ Laad de batterij op vóór gebruik, als u de batterij lange tijd niet hebt gebruikt.

Bij het bewaren van de batterij

- ❑ Wanneer u dit apparaat gedurende langere tijd niet gebruikt, moet u de batterij uit het product halen en apart bewaren.
- ❑ Bewaar de batterij niet in een omgeving met hoge temperaturen of een hoge vochtigheidsgraad.
- ❑ Houd de batterijen buiten bereik van kinderen.

Bij het wegwerpen van de batterij

Voordat u de batterijen wegwerpt moet u ze volledig ontladen.



Waarschuwing:

- Plak beide uiteinden van de batterij die u wilt weggooien goed af met tape om ontbranding of explosies te voorkomen.
- Batterijen nooit bij het gewone afval doen. Voer ze af in een recyclebox in overeenstemming met de lokale voorschriften.
- U mag de batterij nooit verbranden of in open vuur gooien.

Voor gebruikers in Europa:

Batterijen nooit bij het gewone afval doen. Voer ze af in een recyclebox in overeenstemming met de lokale voorschriften.



Voor gebruikers in de Verenigde Staten en Canada:



Dit teken wil zeggen dat de batterij wordt hergebruikt door RBRC. Neem contact op met RBRC wanneer u de batterij wilt weggooien.

Bij gebruik van de netadapter

- Gebruik alleen het type stroombron dat op het etiket van de netadapter is aangegeven en gebruik altijd een gewoon stopcontact voor huishoudelijk gebruik en een netsnoer dat voldoet aan de lokale voorschriften. Als u niet precies weet welk type voeding wordt gebruikt in de regio waar u zich bevindt, neem dan contact op met de lokale elektriciteitsmaatschappij of met onze klantenservice.
- Plaats de netadapter in de buurt van een stopcontact waar u het netsnoer weer gemakkelijk kunt uittrekken.
- De netadapter en het netsnoer zijn alleen bedoeld voor gebruik met het product waarbij ze worden geleverd. Gebruik ze niet voor andere elektronische apparatuur, tenzij uitdrukkelijk is vermeld dat dit mogelijk is.
- Maak de netadapter niet los van dit apparaat tijdens het gebruik (aansluiten tijdens het gebruik is wel mogelijk).
- De netadapter is specifiek bedoeld voor gebruik met dit product. Gebruik van een andere adapter kan brand, elektronische schokken of letsel tot gevolg hebben.

- ❑ Gebruik de P-4000 alleen in combinatie met een netadapter model A351H.
- ❑ Zorg ervoor dat het totale aantal ampère van alle apparaten die op het stopcontact zijn aangesloten niet meer bedraagt dan de ampèrewaarde die het stopcontact aankan.
- ❑ Sluit de netadapter niet aan wanneer de batterij niet is geïnstalleerd. Anders kan de P-4000 schade oplopen.
- ❑ Als u dit product in Duitsland wilt gebruiken, let dan op het volgende: de installatie van het gebouw moet beschikken over een stroomonderbreker van 16 A om het product te beschermen tegen kortsluiting en stroompieken.
- ❑ Gebruik geen beschadigde netadapter.
- ❑ Als u een verlengsnoer gebruikt met dit product, zorg er dan voor dat het totale aantal ampère van alle apparaten die op het verlengsnoer zijn aangesloten niet meer bedraagt dan de ampèrewaarde die het verlengsnoer aankan.
- ❑ Probeer de netadapter nooit zelf uit elkaar te halen, te wijzigen of te repareren, tenzij dit uitdrukkelijk wordt uitgelegd in deze handleiding.
- ❑ Gebruik geen stopcontacten die worden bediend met een wandschakelaar of tijdklok.
- ❑ Gebruik geen stopcontacten die deel uitmaken van hetzelfde circuit als zware motoren of andere apparatuur die spanningssschommelingen kan veroorzaken.
- ❑ Gebruik geen stopcontacten die deel uitmaken van hetzelfde circuit als kopieerapparaten of airconditioningsystemen (systemen die regelmatig worden in- en uitgeschakeld).
- ❑ Voorkom brand en elektrische schokken en bedek de netadapter daarom nooit met een deken of ander afdek materiaal.
- ❑ Leg het netsnoer van dit product zodanig dat niemand erop kan gaan staan of erover kan vallen.
- ❑ Plaats geen voorwerpen op het netsnoer en de netadapter.
- ❑ Let erop dat de stroomkabel recht blijft aan de uiteinden en waar de kabel is aangesloten op de transformator.

- ❑ Bescherm de stroomkabel tegen beschadiging en laat er geen slagen in komen.
- ❑ Laat een passend stopcontact monteren door een erkend elektricien, als de netstekker niet in uw stopcontact past.
- ❑ Haal de stekker uit het stopcontact tijdens onweer.

Voor gebruikers in de Verenigde Staten en Canada:

Gebruik het bijgeleverde netsnoer of een 2 tot 3 meter lang netsnoer type SPT-2 of zwaarder (2 × 18 AWG) met UL-goedkeuring, met een stekker voor 125 V 10 A en een connector voor 125 V 7 A.

Bij gebruik van een geheugenkaart

- ❑ Alleen geheugenkaarten die zijn ontworpen voor de specificaties van dit product kunnen worden gebruikt.
- ❑ Verwijder de geheugenkaart niet en zet het product nooit uit zolang het lampje Access knippert. Zie "Display en bedieningspaneel" op pagina 16 voor de locatie van het lampje Access.

Bij gebruik van het LCD-display

- ❑ Het is mogelijk dat op het display van dit product enkele heldere of donkere puntjes zichtbaar zijn. Dit is normaal en betekent niet dat het display op enigerlei wijze beschadigd is.
- ❑ Neem contact op met uw leverancier als het display van dit product beschadigd is.
- ❑ Als er vloeistof uit het display van dit product lekt en op uw handen komt, moet u uw handen goed wassen met water en zeep. Als u de vloeistof in uw ogen krijgt, moet u ze onmiddellijk goed uitspoelen met water. Als u ook na het spoelen nog last hebt van irritaties of van uw ogen, raadpleeg dan onmiddellijk een arts.
- ❑ Maak het display alleen schoon met een droge, zachte doek. Gebruik geen vloeibare of chemische reinigingsmiddelen.

Bij opslag, onderhoud of vervoer van de P-4000

- ❑ Bewaar dit product niet buitenshuis.
- ❑ Bewaar dit product niet in de buurt van water.

- ❑ Bewaar dit product niet in een omgeving met hoge temperaturen of een hoge vochtigheid.
- ❑ Bewaar dit product niet in een omgeving met een snel wisselende temperatuur of vochtigheid.
- ❑ Bewaar dit product niet in direct zonlicht of onder een sterke lichtbron.
- ❑ Trek de stekker van dit product uit het stopcontact vóór het schoonmaken. Maak het product schoon met een vochtige doek, nooit met een vloeibaar reinigingsmiddel of een spuitbus.
- ❑ Verwijder de batterij uit dit product of koppel het los van het lichtnet en laat reparatie of onderhoud over aan erkend onderhoudspersoneel als het netsnoer of de stekker is beschadigd, er vloeistof in dit product of de opties is gekomen, dit product of de bijbehorende opties is/zijn gevallen of de behuizing beschadigd is, dit product of de opties niet normaal werkt/werken of er een duidelijke wijziging in de prestaties optreedt.

Veiligheidsinformatie voor gebruikers in Groot-Brittannië

De volgende veiligheidsinformatie is van toepassing op de netadapter.



Waarschuwing:

Kijk op het etiket voor de juiste spanning en controleer of de spanning van het apparaat overeenstemt met de voedingsspanning.

Belangrijk:

De draden in het netsnoer van dit apparaat zijn als volgt gekleurd:

Blauw – neutraal

Bruin – onder spanning

Omdat de kleuren van de draden in het netsnoer van dit apparaat misschien niet overeenstemmen met de kleuren waarmee de aansluitklemmen in de stekker zijn aangeduid, dient u rekening te houden met het volgende:

De blauwe draad moet worden aangesloten op de klem met de letter N.

De bruine draad moet worden aangesloten op de klem met de letter L.

Als de stekker beschadigd raakt, vervang dan het volledige snoer of raadpleeg een erkend elektricien.

Voor gebruikers in Groot-Brittannië, Hongkong en Singapore

Vervang zekeringen alleen door zekeringen van het juiste type.

Aan de slag

P-4000 uitpakken

Controleer of de verpakking van de P-4000 alle getoonde onderdelen bevat.

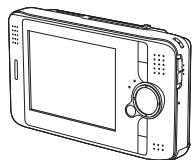

P-4000

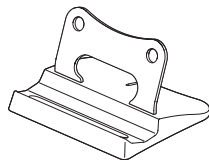

Standaard

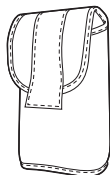

Draagtas

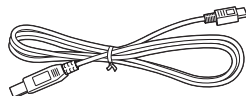

USB-kabel

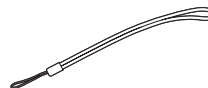

Polsriem



Lithium-ionbatterij

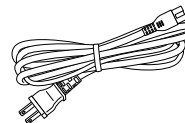

Netsnoer*



Netadapter



Gebruikershandleiding
(deze handleiding)



Cd-rom met software

* Het type stekker aan het netsnoer kan per land verschillen.

Onderdelen

Voorzijde

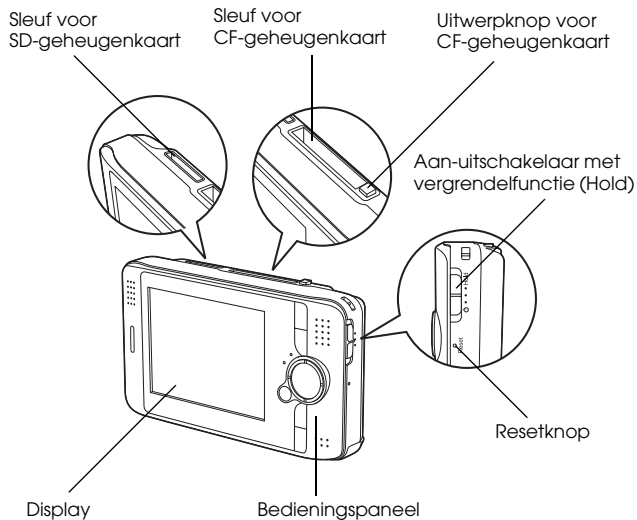

Achterzijde

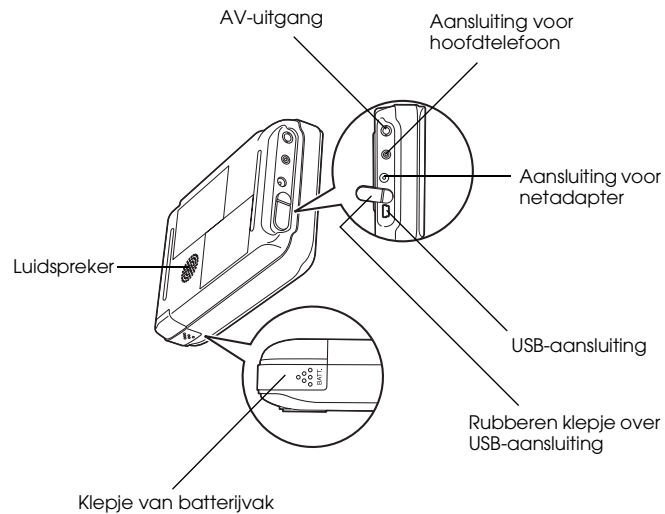

Display en bedieningspaneel

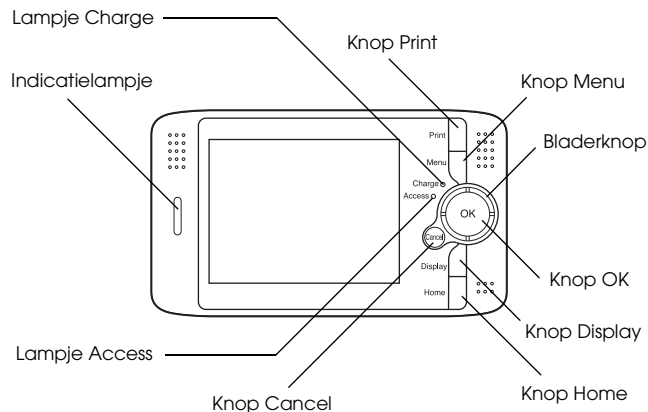

Knop Print	Druk op deze knop om het menu Afdrukken weer te geven.
Knop Menu	Druk op deze knop om het popup-menu weer te geven. Zie "Werken met het popup-menu" op pagina 49 voor meer informatie.
Lampje Charge (groen)	Brandt wanneer de batterij wordt opgeladen.

Lampje Access (oranje)	Knippert wanneer gegevens op de vaste schijf of op een geheugenkaart worden geraadpleegd.
Bladerknop (knop Omhoog/Omlaag/Links/Rechts)	Druk op deze knop om de cursor of selectie te verplaatsen. U kunt een item selecteren door deze knop naar rechts, links, omhoog of omlaag te duwen.
Indicatielampje (blauw)	Knippert tijdens bijvoorbeeld het aanzetten van het apparaat en tijdens het afdrukken. Het lampje knippert ook wanneer het display van de P-4000 is uitgeschakeld.
Knop OK	Druk op deze knop om de selectie te bevestigen en door te gaan naar de volgende stap.
Knop Cancel	Druk op deze knop om de selectie te annuleren en terug te keren naar het vorige scherm.
Knop Display	Druk op deze knop om informatie, instructies of berichten weer te geven.

Knop Home	Druk op deze knop om terug te keren naar het beginscherm (HOME).
-----------	--

P-4000 klaarmaken voor gebruik

Na het uitpakken maakt u de P-4000 klaar voor gebruik. In dit deel wordt beschreven hoe u de batterij oplaadt en het apparaat aan- en uitzet.

Batterij opladen

Batterij installeren

1. Schuif het klepje van het batterijvak naar links.

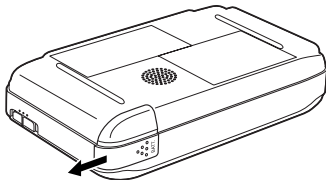

Het klepje van het batterijvak schuift open.

2. Plaats de batterij in de daarvoor bestemde ruimte in de richting van de pijl op de batterij.

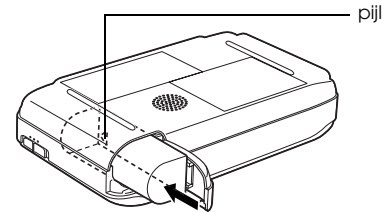

3. Sluit het klepje van het batterijvak en schuif het naar rechts tot het vastklikt.

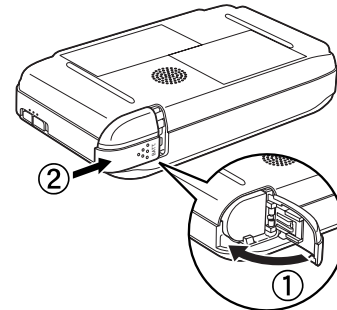





Batterij opladen

Wanneer de batterij is geplaatst, moet u hem opladen met de netadapter.

Opmerking:

In de rechterbovenhoek van het display wordt altijd de batterijstatus weergegeven.

- : De batterij is voldoende geladen.
- : De batterij is nog halfvol.
- : De batterij is bijna leeg.
- : De batterij is leeg. De P-4000 wordt automatisch uitgezet. Laad de batterij op met de netadapter.
- : De netadapter is op de P-4000 aangesloten.

1. Zorg ervoor dat de batterij in het apparaat zit.



Let op:

Sluit de netadapter niet aan wanneer de batterij niet is geïnstalleerd. Anders kan de P-4000 schade oplopen.

2. Sluit de netadapter op de hier getoonde manier aan op de P-4000 en steek het andere uiteinde in een stopcontact.

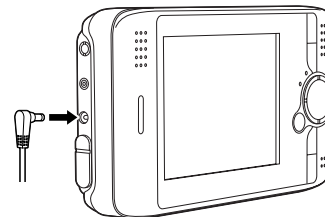

Het lampje Charge brandt tijdens het laden. Wanneer de batterij volledig is opgeladen, gaat het lampje Charge uit. Wanneer de P-4000 uitstaat, duurt het ongeveer drie uur voordat de batterij helemaal is opgeladen. Het duurt langer wanneer u het apparaat ondertussen gebruikt.

Opmerking:

Het laden wordt onderbroken als de batterij tijdens het gebruik te warm wordt. Wanneer de batterij is afgekoeld, wordt het laden hervat.

Batterij verwijderen

1. Zorg ervoor dat de P-4000 uitstaat.



Let op:

- ❑ Maak de netadapter los van de P-4000, indien aangesloten.
- ❑ Verwijder de batterij nooit terwijl de P-4000 aanstaat. Anders kunnen gegevens op de kaart of vaste schijf verloren gaan of beschadigd raken.

2. Open het klepje van het batterijvak.
3. Druk het nokje naar beneden.

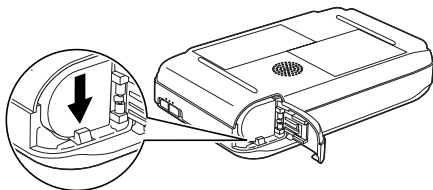

De batterij komt naar buiten.

4. Trek de batterij naar buiten. Sluit vervolgens het klepje van het batterijvak.

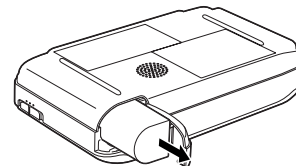

Waarschuwing:

Stop geen losse batterijen in uw zakken.

Apparaat aanzetten

Schuif de aan-uitschakelaar naar  (zie illustratie). De aan-uitschakelaar keert terug naar de oorspronkelijke positie.

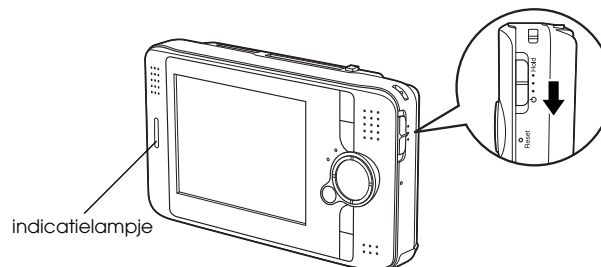

Het indicatielampje gaat branden.

Wanneer u de P-4000 voor de eerste keer aanzet, worden de schermen Taalinstelling en Datum en tijd weergegeven. Ga als volgt te werk.

1. Het scherm Taalinstelling verschijnt. Selecteer de gewenste taal met de bladerknop en druk vervolgens op de knop OK.



2. Het scherm Datum en tijd verschijnt. Druk op de knop Rechts of Links op het bedieningspaneel om de waarde van het geselecteerde item te wijzigen.



3. Na het vastleggen van de instelling selecteert u een ander item door op Omhoog of Omlaag te drukken op het bedieningspaneel.
4. Leg alle datum- en tijdstellingen vast door stap 2 en 3 te herhalen.
5. Wanneer u alle instellingen hebt vastgelegd, drukt u op de knop OK.

Opmerking:

- ❑ Als u de batterij uit de P-4000 haalt, blijven de ingestelde datum en tijd maximaal één dag bewaard.

- ❑ *Als de datum en tijd zijn gewist, wordt het scherm Datum en tijd weergegeven wanneer u de P-4000 opnieuw aanzet.*
- ❑ *Wanneer u de batterij omwisselt, moet u controleren of de juiste datum en tijd zijn ingesteld. Pas de datum en tijd eventueel aan.*
- ❑ *U kunt de instellingen later wijzigen. Zie “Instellingen van de P-4000 wijzigen” op pagina 61 voor meer informatie over het instellen van de datum en tijd.*

Apparaat uitzetten

1. Controleer of het lampje Access niet brandt.
2. Schuif de aan-uitschakelaar naar  (zie illustratie) en houd de schakelaar enkele seconden in die positie totdat het indicatielampje uitgaat. De aan-uitschakelaar keert terug naar de oorspronkelijke positie.

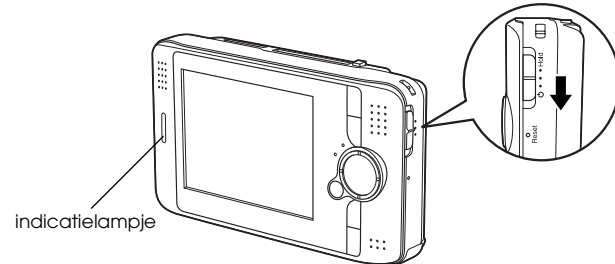

Knoppen vergrendelen

U kunt de knoppen van de P-4000 tijdelijk uitschakelen door de aan-uitschakelaar naar HOLD te schuiven (zie illustratie).

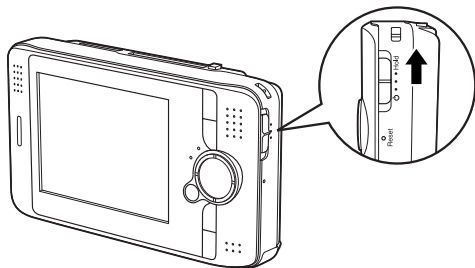

Opmerking:

- ❑ Als u de vergrendeling wilt opheffen, schuift u de aan-uitschakelaar terug naar het midden.
- ❑ Het vergrendelen van de knoppen is handig wanneer u de P-4000 in uw tas hebt en muziek beluistert via de hoofdtelefoon.

Het scherm HOME

Wanneer u de P-4000 aanzet, verschijnt eerst het scherm HOME. Alle activiteiten kunnen vanuit dit scherm worden gestart. Door op de knop Home te drukken keert u terug naar het scherm HOME.

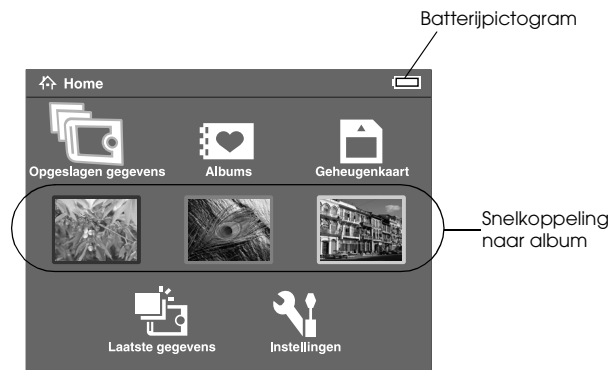

Batterijpictogram	Geeft de batterijspanning aan. Zie "Batterij opladen" op pagina 17 voor meer informatie.
-------------------	--

Opgeslagen gegevens	Selecteer deze optie om de mappen met gegevens weer te geven die vanaf een geheugenkaart zijn opgeslagen op de P-4000.
Laatste gegevens	Selecteer deze optie om de laatste gegevens weer te geven die vanaf een geheugenkaart zijn opgeslagen op de P-4000.
Albums	Selecteer deze optie om albums weer te geven. Zie "Werken met albums" op pagina 39 voor meer informatie over albums.
Snelkoppeling naar album	Selecteer deze optie om een favoriet album te openen. U kunt een snelkoppelingspictogram opgeven voor een album. Zie "Snelkoppeling naar een album verwijderen" op pagina 45 voor meer informatie.

Geheugenkaart	Selecteer deze optie om gegevens op een geheugenkaart weer te geven of te kopiëren.
Instellingen	Selecteer deze optie om de verschillende instellingen van de P-4000 vast te leggen.

Door op de knop Menü te klikken kunt u ook het popup-menu gebruiken. Zie "Werken met het popup-menu" op pagina 49 voor meer informatie.

De standaard

Tijdens het weergeven van foto's en het afspelen van films kunt u de standaard gebruiken. Zet de P-4000 op de standaard zoals in de illustratie wordt getoond.

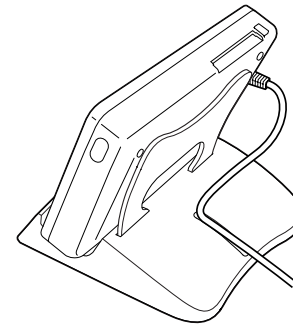

Werken met geheugenkaarten

Geheugenkaart installeren en verwijderen

De P-4000 heeft een sleuf voor CF-geheugenkaarten en een sleuf voor SD-geheugenkaarten.

In dit deel wordt beschreven hoe u een geheugenkaart in het apparaat plaatst en hoe u de gegevens op die kaart kopieert.



Let op:

- ❑ Lees voor een correct gebruik altijd de handleiding die bij de geheugenkaart wordt geleverd.
- ❑ Verwijder de geheugenkaart nooit wanneer het lampje Access knippert. Anders kunnen gegevens op de kaart of vaste schijf verloren gaan of beschadigd raken.
- ❑ Plak geen stickers op uw geheugenkaarten. De sticker kan loskomen, waardoor de kaart misschien niet meer uit het apparaat komt en uw P-4000 beschadigd raakt.

- ❑ Gebruik of bewaar geheugenkaarten niet in direct zonlicht of op zeer warme, vochtige of stoffige plaatsen.

Geschikte geheugenkaarten

De volgende geheugenkaarten zijn geschikt voor dit apparaat.

- ❑ CompactFlash-geheugenkaart (CF) type 1/type2 op 3,3 V (ook Microdrive)
- ❑ SD-geheugenkaart
- ❑ MultiMediaCard

Opmerking:

Voor het gebruik van andere geheugenkaarten is een in de handel verkrijgbare CompactFlash-adapter nodig. Neem voor meer informatie contact op met onze klantenservice.

Geheugenkaart in de sleuf voor CF-kaarten plaatsen

U kunt een CF-kaart of een andere kaart met CF-adapter in de sleuf voor CF-geheugenkaarten plaatsen.

Steek de geheugenkaart met de achterzijde naar het display gekeerd in de sleuf. Druk de geheugenkaart volledig in de sleuf.

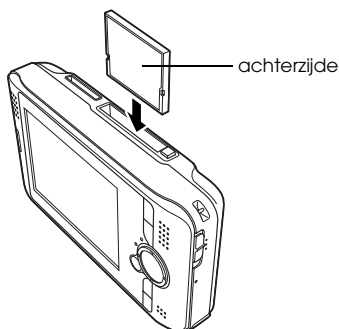

Opmerking:

Plaats de geheugenkaart altijd in de juiste richting in het apparaat. Anders loopt u het risico dat de geheugenkaart en de P-4000 beschadigd raken.

Geheugenkaart uit de sleuf voor CF-kaarten verwijderen

1. Controleer of het lampje Access niet brandt.



Let op:

Verwijder de geheugenkaart nooit wanneer het lampje Access knippert. Anders kunnen gegevens op de kaart verloren gaan of beschadigd raken.

2. Druk op de uitwerpknop, zodat die naar buiten komt. Druk de uitwerpknop vervolgens opnieuw in.

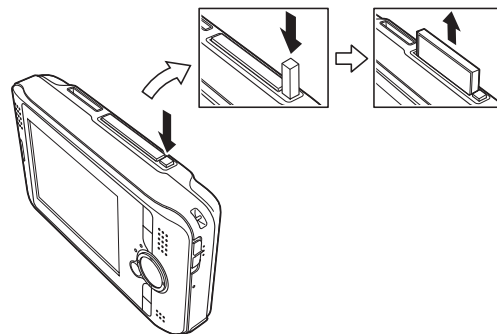

3. De geheugenkaart komt nu naar buiten. Trek de geheugenkaart naar buiten.

Opmerking:

Wanneer u een geheugenkaart in een CF-adapter gebruikt, moet u niet alleen de geheugenkaart uit de P-4000 verwijderen, maar ook de CF-adapter.

Opmerking:

Plaats de geheugenkaart altijd in de juiste richting in het apparaat. Anders loopt u het risico dat de geheugenkaart en de P-4000 beschadigd raken.

Geheugenkaart in de sleuf voor SD-kaarten plaatsen

De sleuf voor SD-kaarten is geschikt voor zowel SD-geheugenkaarten als MultiMediaCards.

Steek de geheugenkaart met de achterzijde naar het display gekeerd in de sleuf. Druk de geheugenkaart volledig in de sleuf.

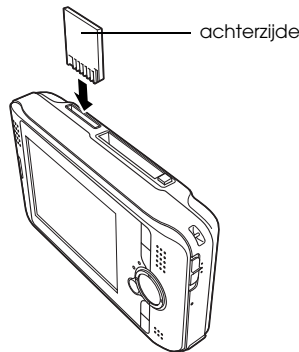

Geheugenkaart uit de sleuf voor SD-kaarten verwijderen

1. Controleer of het lampje Access niet brandt.



Let op:

Verwijder de geheugenkaart nooit wanneer het lampje Access knippert. Anders kunnen gegevens op de kaart verloren gaan of beschadigd raken.

2. Druk op het bovenste deel van de geheugenkaart.

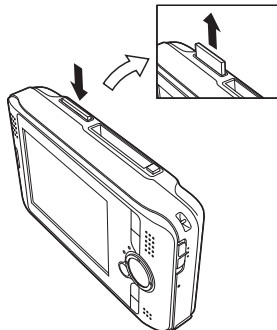

3. De geheugenkaart komt nu naar buiten. Trek de geheugenkaart naar buiten.

Gegevens van een geheugenkaart kopiëren naar de P-4000

Opmerking:

Wanneer de batterij bijna leeg is, kan de kopieeropdracht misschien niet worden voltooid. Gebruik de netadapter als dit gebeurt.

1. Plaats de geheugenkaart in het apparaat.

2. Selecteer Geheugenkaart in het scherm HOME en druk op de knop OK.
3. Selecteer eventueel de geheugenkaart met de gegevens die u wilt kopiëren.
4. Selecteer in het optiescherm voor geheugenkaarten de optie Gegevens kopiëren van geheugenkaart met de knop Omhoog of Omlaag en druk op de knop OK.



Opmerking:

- ❑ *Als u na het kopiëren een album wilt maken, selecteert u Album maken na kopiëren van gegevens en drukt u vervolgens op de knop OK. Vervolgens selecteert u het album waarnaar u de gegevens wilt kopiëren. U kunt ook een nieuw album maken. Zie “Nieuw album maken” op pagina 42 voor meer uitleg over het maken van een nieuw album.*
- ❑ *Het onderstaande bevestigingsvenster verschijnt als de instelling Verwijderen na kopiëren in de instellingen van de Kopieermodus op Bevestigen staat. Zie “Instellingen van de P-4000 wijzigen” op pagina 61 voor meer informatie.*



5. Het kopiëren begint en het volgende dialoogvenster verschijnt.



De geselecteerde gegevens worden gekopieerd naar een map die automatisch wordt aangemaakt op de P-4000. Voor de mapnaam wordt de datum gebruikt, bijvoorbeeld 20030325.XXX. XXX is een volgnummer dat wordt toegewezen op basis van de kopieerorde.

Opmerking:

Via het popup-menu is het ook mogelijk om gegevens van de P-4000 te kopiëren naar een geheugenkaart. Zie “Werken met het popup-menu” op pagina 49 voor meer informatie.

Gegevens weergeven en afspelen

Foto's weergeven

In dit deel wordt beschreven hoe u de foto's bekijkt die op de vaste schijf of op de geheugenkaart in de P-4000 zijn opgeslagen. Zie "Werken met de P-4000 in combinatie met een computer" op pagina 57 voor meer informatie over het beheer van uw gegevens terwijl het apparaat op een computer is aangesloten.

Geschikte fotobestanden

De P-4000 kan overweg met de volgende fotobestanden.

Ondersteunde bestanden	Extensie	Details
JPEG*	.jpg .jpeg	Minimumformaat: 160 × 120 pixels Maximumformaat: 17,8 megapixel Maximale beeldverhouding: 8 : 1

Ondersteunde bestanden	Extensie	Details
TIFF	.tif .tiff	TIFF-bestanden die zijn gescand met een scanner van het type EPSON F-3200 (alleen weergegeven als miniatures).
RAW**	.nef .crw .erf .cr2 .mrw .pef .orf***	JPEG-gegevens die zijn opgeslagen in de header van een RAW-bestand worden weergegeven.

* Progressieve JPEG wordt niet ondersteund.

** De P-4000 ondersteunt foto's die door een digitale camera van Nikon, Canon, KONICAMINOLTA, PENTAX of Epson zijn vastgelegd als RAW-bestand.

***RAW-afbeeldingen die door een digitale camera van OLYMPUS zijn vastgelegd, kunnen alleen als miniatuur worden weergegeven.

Uitleg over het scherm

Tijdens het gebruik van de P-4000 worden er allerlei pictogrammen weergegeven. Hierna wordt uitgelegd wat met de verschillende pictogrammen wordt bedoeld.

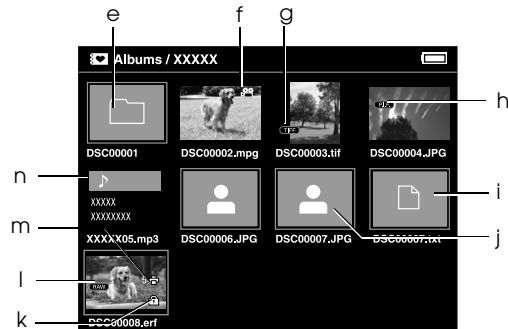
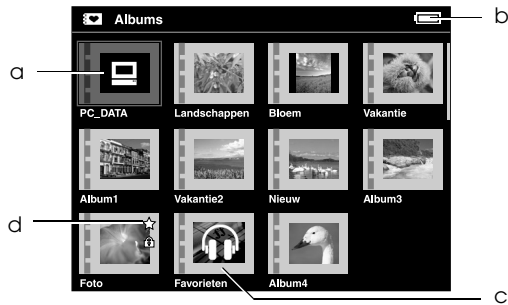

a	Geef de map PC_DATA aan. Zie "De map PC_DATA" op pagina 39 voor meer informatie.
b	Geef de batterijstatus aan. Zie "Batterij opladen" op pagina 18 voor meer informatie.
c	Geef een map aan waarin wel een geluidsbestand maar geen enkel foto- of videobestand is opgeslagen.
d	Geef aan dat er een snelkoppeling naar het album is gemaakt.
e	Geef een map aan die op een computer is gemaakt en vervolgens is gekopieerd naar een album op de P-4000.
f	Geef een ondersteund filmbestand aan.
g	Geef een fotobestand in de TIFF-indeling aan.
h	Geef een fotobestand in de PIF-indeling aan.*
i	Geef niet-ondersteunde gegevens aan, zoals een document.**
j	Geef een niet-ondersteund afbeeldingsbestand aan.
k	Geef aan dat de gegevens zijn vergrendeld. Zie "Gegevens beveiligen" op pagina 48 voor meer informatie.
l	Geef een fotobestand in de RAW-indeling aan.
m	Geef aan dat voor deze foto een afdrukopdracht is opgegeven. Het getal naast het pictogram geeft het aantal afdrukken aan.
n	Geef een ondersteund geluidsbestand aan.

* PIF-pictogrammen worden alleen weergegeven in Opgeslagen gegevens.

** U kunt zelf instellen of niet-ondersteunde bestanden al dan niet moeten worden weergegeven. Standaard zijn ze verborgen. Zie "Instellingen van de P-4000 wijzigen" op pagina 61 voor meer informatie.

Opmerking:

- ❑ *Bestanden met een naam waarin niet-alfanumerieke tekens voorkomen, worden niet weergegeven.*
- ❑ *Wanneer u een album selecteert, worden de gegevens en submappen weergegeven die direct onder de geselecteerde map vallen. Submappen worden weergegeven in de vorm van het pictogram .*
- ❑ *Wanneer u een map selecteert in Opgeslagen gegevens, worden alle gegevens, inclusief de gegevens uit de submappen, weergegeven. De submappen zelf worden niet getoond.*
- ❑ *Wanneer u op de knop Display drukt, worden informatie en instructies weergegeven. De precieze informatie en instructies hangen af van het scherm dat wordt weergegeven op het moment waarop u op Display drukt.*

Foto's weergeven

U kunt alle foto's die in de Opgeslagen gegevens, in een Album of op een geheugenkaart zijn opgeslagen, weergeven in de vorm van een miniatuur. U kunt een foto schermvullend weergeven door de gewenste foto te selecteren in de lijst met foto's.

1. Als u de foto's op een geheugenkaart wilt weergeven, moet u de geheugenkaart eerst in de kaartsleuf plaatsen.
2. Voor foto's in de P-4000 selecteert u Opgeslagen gegevens of Albums in het scherm HOME. Vervolgens drukt u op de knop OK en gaat u verder bij stap 5.
Voor foto's op een geheugenkaart selecteert u Geheugenkaart in het scherm HOME. Vervolgens drukt u op de knop OK en gaat u verder bij de volgende stap.

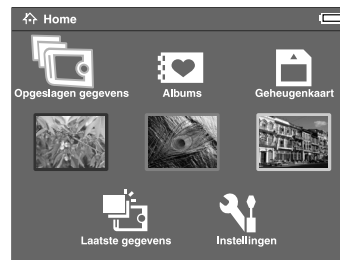

Opmerking:

U kunt de laatst opgeslagen map ook openen door Laatste gegevens te selecteren. Wanneer u Laatste gegevens selecteert, ga dan verder bij stap 6.

3. Selecteer de geheugenkaart met de foto's die u wilt bekijken.



Opmerking:

Dit scherm wordt alleen weergegeven wanneer er twee geheugenkaarten in het apparaat zitten.

4. Selecteer in het optiescherm voor geheugenkaarten de optie Bladeren op de geheugenkaart met de knop Omhoog of Omlaag en druk op de knop OK. Sla de volgende stap over en ga naar stap 6.



5. Mappen of albums met foto-, video- of geluidsbestanden worden weergegeven. Selecteer de map of het album met de foto's die u wilt zien. U doet dit met de bladerknop. Wanneer de gewenste map is geselecteerd, drukt u op de knop OK.



Opmerking:

❑ In het scherm *Opgeslagen gegevens* worden de mappen gegroepeerd per geheugenkaart weergegeven. U kunt dit aanpassen en de mappen gegroepeerd per datum weergeven. Zie “Werken met het popup-menu” op pagina 49 of “Instellingen van de P-4000 wijzigen” op pagina 61 voor meer informatie.

❑ Wanneer u de knop *Omhoog* of *Omlaag* enkele seconden ingedrukt houdt, verandert u automatisch van pagina.

6. Van de foto's en andere gegevens worden miniaturen weergegeven. Selecteer de foto die u wilt zien en druk op de knop **OK**.



Opmerking:

Wanneer u de knop *Omhoog* of *Omlaag* enkele seconden ingedrukt houdt, verandert u automatisch van pagina.

7. De geselecteerde foto wordt weergegeven op het volledige scherm.



Opmerking:

Met *Rechts* geeft u de volgende foto weer en met *Links* geeft u de vorige foto weer. Video- en audiobestanden en niet-ondersteunde gegevens worden overgeslagen.

Functies wanneer een foto schermvullend wordt weergegeven

Wanneer een foto op het volledige scherm wordt weergegeven, kunt u de volgende functies gebruiken.

Inzoomen

Druk op de knop OK. De foto wordt vergroot.

Opmerking:

- ❑ Druk op de knop Cancel om uit te zoomen.
- ❑ Wanneer u de knop Cancel enkele seconden ingedrukt houdt, wordt uitgezoomd tot de afbeelding schermvullend wordt weergegeven.
- ❑ Met de bladerknop vershuift u het weergegeven deel van de foto.

Foto draaien

Opmerking:

Deze functie kan alleen worden gebruikt voor foto's in een album.

1. Druk op de knop Menu om het popup-menu weer te geven en selecteer vervolgens Draaien.
2. Het pictogram ► wordt weergegeven naast Draaien. Druk op de knop Rechts.
3. Het vervolgmenu wordt weergegeven. Selecteer Rechts om de foto 90° rechtsom of Links om de foto 90° linksom te draaien.

Opmerking:

- ❑ U kunt andere foto's in de map selecteren om te draaien door Rechts-select. of Links-select. te selecteren in het vervolgmenu.
- ❑ JPEG-bestanden die groter zijn dan 8,9 megapixel kunnen niet worden gedraaid.

4. Druk op de knop OK. De foto wordt gedraaid.

Informatie weergegeven

Druk op de knop Display. De Exif-gegevens van de foto worden weergegeven. Door op de knop Display te drukken kunt u histogrammen en instructies weergegeven in plaats van de informatie.

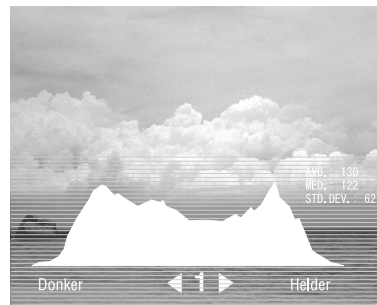

Foto's weergeven in een diavoorstelling

U kunt de foto's uit een map of op een geheugenkaart weergeven in de vorm van een diavoorstelling.

Opmerking:

- ❑ Alleen JPEG-foto's kunnen worden weergegeven als diavoorstelling.
 - ❑ Afhankelijk van de geselecteerde foto kan het enige tijd duren voordat de foto wordt weergegeven.
1. Selecteer de map of de gegevens voor de diavoorstelling.
 2. Druk op de knop Menu om het popup-menu weer te geven. Selecteer vervolgens Diavoorstelling starten en druk op de knop OK.



De diavoorstelling begint.

Opmerking:

- ❑ U kunt zelf de effecten, de duur en de achtergrondmuziek voor de diavoorstelling selecteren. Zie "Werken met het popup-menu" op pagina 49 of "Instellingen van de P-4000 wijzigen" op pagina 61 voor meer informatie.
- ❑ Wanneer u achtergrondmuziek hebt geselecteerd, kunt u het volume verhogen en verlagen met de knop Omhoog en Omlaag.

Video/audio afspelen

In dit deel wordt beschreven hoe u video en audio afspeelt die op de vaste schijf of op de geheugenkaart in de P-4000 is opgeslagen.

Geschikte video-/audiobestanden

De P-4000 kan overweg met de volgende video- en audiobestanden.

Video

Be-standsindeling	Videocodec	Audiocodec	Details*
AVI	MPEG4 (Simple Profile)	AAC MP3	Minimale resolutie: 160 × 112 pixels Maximale resolutie: 640 × 480 pixels Maximale bitsnelheid: 2,5 Mbps (gemiddeld, bij 30 beelden per seconde)
	Motion-JPEG	ALaw μLaw PCM	Minimale resolutie: 160 × 112 pixels Maximale resolutie: 640 × 480 pixels Maximale bitsnelheid: 3 Mbps
MOV	MPEG4 (Simple Profile)	AAC	Minimale resolutie: 160 × 112 pixels Maximale resolutie: 640 × 480 pixels Maximale bitsnelheid: 2,5 Mbps (gemiddeld, bij 30 beelden per seconde)
	Motion-JPEG	ALaw μLaw PCM	Minimale resolutie: 160 × 112 pixels Maximale resolutie: 640 × 480 pixels Maximale bitsnelheid: 3 Mbps

Be-standsindeling	Videocodec	Audiocodec	Details*
MP4	MPEG4 (Simple Profile)	AAC	Minimale resolutie: 160 × 112 pixels Maximale resolutie: 640 × 480 pixels Maximale bitsnelheid: 2,5 Mbps (gemiddeld, bij 30 beelden per seconde)
ASF	MPEG4 (Simple Profile)	ADPCM	Minimale resolutie: 160 × 112 pixels Maximale resolutie: 640 × 480 pixels Maximale bitsnelheid: 2,5 Mbps (gemiddeld, bij 30 beelden per seconde)

* De P-4000 ondersteunt videogegevens tot 2 GB.

Audio

Be-standsindeling	Audiocodec	Details*
M4A	AAC (MPEG4)	Maximale bitsnelheid: 320 kbps (48 kHz, 16-bits stereo)
MP3	MP3	Maximale bitsnelheid: 320 kbps (48 kHz, 16-bits stereo)

* De P-4000 ondersteunt audiogegevens tot 100 MB.

Opmerking:

- ❑ Sommige gegevens kunnen niet worden afgespeeld op de P-4000. Dit hangt af van de bestanden.
- ❑ WMV, MPEG1/2 en DVD-Video worden niet ondersteund.

Video/audio afspelen op de P-4000

Selecteer het video- of audiobestand dat u wilt afspelen vanuit de P-4000 of vanaf een geheugenkaart. Druk vervolgens op de knop OK.



Het geselecteerde video- of audiobestand wordt afgespeeld.

Opmerking:

- ❑ Alle videobestanden worden afgespeeld met de resolutie van het display (640 × 480 pixels).
- ❑ Wanneer er gedurende enkele seconden geen knoppen worden ingedrukt tijdens het afspelen van audio, wordt het display uitgeschakeld om batterijen te sparen. Het display gaat aan wanneer u op een knop drukt.
- ❑ U kunt opgeven dat een muziekbestand moet worden weergegeven als achtergrondmuziek tijdens een diavoorstelling. U doet dit in het popup-menu. Zie "Werken met het popup-menu" op pagina 49 voor meer informatie.
- ❑ U kunt de muziek beluisteren via een hoofdtelefoon. Daartoe steekt u de kabel van de hoofdtelefoon in de hoofdtelefoonaansluiting.

Functies van de knoppen tijdens het afspelen van video/audio

In de volgende tabellen wordt beschreven hoe de knoppen werken tijdens het afspelen van video en audio.

Video

Knop	Functie
Knop OK*	Video pauzeren.
Knop Cancel	Video stoppen en terugkeren naar vorig scherm.
Knop Omhoog	Volume verhogen.
Knop Omlaag	Volume verlagen.
Knop Links**	Video terugspoelen.
Knop Rechts**	Video vooruitspoelen.

* U kunt het afspelen van de video hervatten door op de knop OK te drukken.

** Wanneer u de knop Links/Rechts enkele seconden ingedrukt houdt, blijft u het videobestand achteruit- of vooruitspoelen.

Audio

Knop	Functie
Knop OK*	Audio pauzeren.
Knop Cancel	Audio stoppen en terugkeren naar vorig scherm.
Knop Omhoog	Volume verhogen.
Knop Omlaag	Volume verlagen.
Knop Links**	Terug naar het begin van het geluidsbestand dat nu wordt afgespeeld. Als u aan het begin van het geluidsbestand op de knop drukt, gaat u terug naar het vorige geluidsbestand.
Knop Rechts**	Naar volgend geluidsbestand.

* U kunt het afspelen van de audio hervatten door op de knop OK te drukken.

** Wanneer u de knop Links/Rechts enkele seconden ingedrukt houdt, blijft u het geluidsbestand achteruit- of vooruitspoelen.

Gegevens beheren

Werken met albums

Met het onderdeel Albums kunt u uw favoriete foto-, video- en geluidsbestanden kopiëren uit de Opgeslagen gegevens of kopiëren van een geheugenkaart en deze gegevens vervolgens organiseren. Door albums te maken kunt u uw gegevens op een gemakkelijke manier indelen en beheren.

Standaard zijn er enkele albums aanwezig die al een naam hebben gekregen. Verder kunt u uw albums naar wens een naam geven.

Voor extra gebruiksgemak kunt u snelkoppelingen naar uw albums maken in het scherm HOME. Zie “Snelkoppeling naar een album verwijderen” op pagina 45 voor meer informatie.

De map PC_DATA

In Albums is er standaard een map PC_DATA aanwezig. Wanneer u gegevens kopieert van uw computer naar de P-4000 met behulp van Windows Verkenner (Explorer) of de Finder, moet u de gegevens kopiëren naar de map PC_DATA.

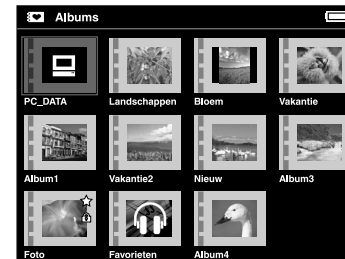

Opmerking:

- De naam van de map PC_DATA kan niet worden gewijzigd.
- De map PC_DATA kan niet worden verwijderd.

- ❑ *U kunt de gegevens in de map PC_DATA niet instellen als miniatuur van een map.*

Favoriete gegevens kopiëren naar een album

1. Selecteer de gegevens die u wilt kopiëren naar een album in het scherm met miniaturen.



Opmerking:

U kunt ook foto's selecteren die zich in een map bevinden of die op het volledige scherm worden weergegeven. Ga in dat geval naar de volgende stap en sla stap 3 en 4 over.

2. Druk op de knop Menu om het popup-menu weer te geven en selecteer Kopiëren naar album met de knop Omhoog of Omlaag.



3. Het pictogram ► wordt weergegeven naast Kopiëren naar album. Druk op de knop Rechts.

4. Het vervolgmenu wordt weergegeven. Als u alleen de geselecteerde gegevens naar een album wilt kopiëren, selecteert u Deze gegevens. Als u alle gegevens uit de map wilt kopiëren, selecteert u Alles. Als u de te kopiëren gegevens wilt selecteren, selecteert u Selecteren. Druk vervolgens op de knop OK.



Opmerking:

Wanneer u Selecteren selecteert, worden de gegevens in de map weergegeven als miniaturen. Selecteer de gegevens die u wilt kopiëren en druk op de knop OK. De geselecteerde gegevens worden gecontroleerd. Wanneer alle gegevens die u naar een album wilt kopiëren zijn geselecteerd, drukt u op de knop Menu.



1. Selecteer het album waarnaar u de gegevens wilt kopiëren en druk op de knop OK.



Het kopiëren begint.

Opmerking:

U kunt een nieuw album maken door Nieuw te selecteren. Zie Nieuw album maken voor meer informatie.

Nieuw album maken

1. Voer stap 1 t/m 4 uit in het gedeelte “Favoriete gegevens kopiëren naar een album” op pagina 40.

2. Selecteer Nieuw en druk op de knop OK.



3. Als u een van de voorgedefinieerde albumnamen wilt gebruiken, selecteert u de gewenste naam in de weergegeven lijst en drukt u vervolgens op de knop OK. Het kopiëren begint.



Opmerking:

Wanneer u een naam selecteert die al bestaat, krijgt het nieuwe album de gekozen naam aangevuld met een nummer.

Als u het album zelf een naam wilt geven, selecteert u Tekstinvoer en drukt u op de knop OK. Vervolgens gaat u naar de volgende stap.

4. Op het scherm wordt een toetsenbord weergegeven. Selecteer een letter met de bladerknop en druk vervolgens op de knop OK om die letter in te voeren.



Opmerking:

- Als u wilt omwisselen van hoofdletters naar kleine letters en omgekeerd, selecteert u CAPS en drukt u vervolgens op de knop OK.

- Als u de laatst ingevoerde letter wilt verwijderen, drukt u op de knop Cancel of Backspace in het scherm en drukt u vervolgens op de knop OK. Als u alle ingevoerde gegevens wilt verwijderen, selecteert u Annuleren in het scherm en drukt u vervolgens op de knop OK.

5. Na het invoeren van de naam selecteert u OK in het scherm met behulp van de bladerknop. Vervolgens drukt u op de knop OK om die naam te bevestigen.

Naam van een album wijzigen

1. Selecteer in het scherm Albums het album waarvan u de naam wilt wijzigen.

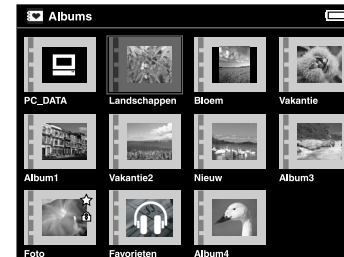

2. Druk op de knop Menu om het popup-menu weer te geven.
3. Selecteer Albumnaam bewerken met de knop Omhoog of Omlaag en druk op de knop OK.



4. Voer stap 4 t/m 5 uit in het gedeelte “Nieuw album maken” op pagina 42.

Album verwijderen

1. Selecteer in het scherm Albums het album dat u wilt verwijderen.

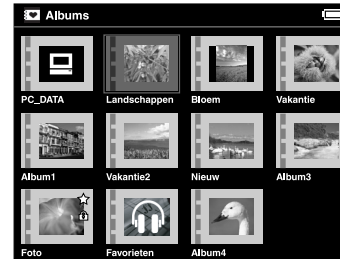

2. Druk op de knop Menu om het popup-menu weer te geven en selecteer Album verwijderen met de knop Omhoog of Omlaag. Druk vervolgens op de knop OK.



- U wordt om bevestiging gevraagd. Selecteer Ja en druk op de knop OK.



Opmerking:

Als er een snelkoppeling naar het verwijderde album bestaat, wordt die snelkoppeling ook verwijderd uit het scherm HOME.

Snelkoppeling naar een album verwijderen

In het scherm HOME kunt u een snelkoppeling naar uw albums maken. Met zo'n snelkoppeling kunt u snel uw favoriete albums openen.

- Selecteer het album waarvoor u een snelkoppeling wilt maken.

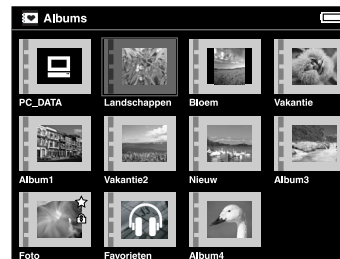

- Druk op de knop Menu om het popup-menu weer te geven en selecteer Instellen als snelkoppeling naar album met de knop Omhoog of Omlaag. Druk vervolgens op de knop OK.



Opmerking:

Wanneer u een snelkoppeling naar een album maakt, wordt het pictogram ☆ weergegeven op dat album.

2. Druk op de knop Menu om het popup-menu weer te geven en selecteer Verwijderen met de knop Omhoog of Omlaag.



3. Het pictogram ► wordt weergegeven naast Verwijderen. Druk op de knop Rechts.

Gegevens verwijderen

1. Selecteer de gegevens die u wilt verwijderen in het scherm met miniaturen.



Opmerking:

U kunt ook foto's selecteren die zich in een map bevinden of die op het volledige scherm worden weergegeven. Ga in dat geval naar de volgende stap en sla stap 3 en 4 over.

4. Het vervolgmenu wordt weergegeven. Als u alleen de geselecteerde gegevens wilt verwijderen, selecteert u **Deze gegevens**. Als u alle gegevens uit de map wilt verwijderen, selecteert u **Alles**. Als u de te verwijderen gegevens wilt selecteren, selecteert u **Selecteren**. Druk vervolgens op de knop OK.



Opmerking:
Wanneer u **Selecteren** selecteert, worden de gegevens in de map weergegeven als miniaturen. Selecteer de gegevens die u wilt verwijderen en druk op de knop OK. De geselecteerde gegevens worden gecontroleerd. Wanneer alle gegevens die u wilt verwijderen zijn geselecteerd, drukt u op de knop Menu om de geselecteerde gegevens te verwijderen.



- U wordt om bevestiging gevraagd. Selecteer Ja en druk op de knop OK.



- Druk op de knop Menu om het popup-menu weer te geven en selecteer Vergrendelen met de knop Omhoog of Omlaag. Druk vervolgens op de knop OK.



Gegevens beveiligen

Het is mogelijk om gegevens en mappen te beveiligen. Wanneer een item is beveiligd, wordt het pictogram  weergegeven. Verwijderen en draaien is dan niet meer mogelijk.

- Selecteer de gegevens of de map die u wilt beveiligen.

Opmerking:

De gegevens blijven vergrendeld tot u de vergrendeling zelf opheft, dus ook wanneer u de P-4000 uitzet.

Instellen als miniatuur van album/map

U kunt instellen dat uw favoriete gegevens moeten worden gebruikt als miniatuur voor een album of map in de Opgeslagen gegevens.

1. Selecteer de gegevens die u wilt gebruiken als miniatuur voor een album of map in de Opgeslagen gegevens.
2. Druk op de knop Menü om het popup-menu weer te geven en selecteer Instellen als miniatuur van album of Instellen als miniatuur van map met de knop Omhoog of Omlaag. Druk vervolgens op de knop OK.



Werken met het popup-menu

Druk op de knop Menü om het popup-menu weer te geven.

Het precieze menu hangt af van de omstandigheden waarin u op de knop Menü drukt. Zie de volgende tabel voor meer informatie.



Opties van het popup-menu

Instelling	Details
Kopiëren van geheugenkaart	Hiermee kopieert u de geselecteerde gegevens van een geheugenkaart naar de vaste schijf.
Kopiëren naar album	Hiermee kopieert u de geselecteerde gegevens of map naar een album. Zie "Favoriete gegevens kopiëren naar een album" op pagina 40 voor meer informatie.
Kopiëren naar geheugenkaart	Hiermee kopieert u de geselecteerde gegevens of map naar een geheugenkaart.
Verwijderen	Hiermee verwijdert u de geselecteerde gegevens of map. Zie "Gegevens verwijderen" op pagina 46 voor meer informatie.
Album verwijderen	Hiermee verwijdert u het geselecteerde album. Zie "Album verwijderen" op pagina 44 voor meer informatie.
PIF-frames weergeven*	Hiermee geeft u de geselecteerde foto weer met een PIF-kader erbij, als de geselecteerde foto PIF-gegevens bevat. U kunt de PIF-modus annuleren door op de knop Cancel te drukken.
Albumnaam bewerken	Hiermee wijzigt u de naam van het geselecteerde album. Met het toetsenbord dat op het scherm wordt weergegeven, kunt u elke gewenste naam opgeven. Zie "Naam van een album wijzigen" op pagina 43 voor meer informatie.
Vergrendelen/ Ontgrendelen	Hiermee kunt u de geselecteerde gegevens of map beveiligen en de beveiliging vervolgens weer opheffen. Zie "Gegevens beveiligen" op pagina 48 voor meer informatie.

Instelling	Details
Weergeven per geheugenkaart/ Weergeven per datum	Hiermee bepaalt u hoe de mappen worden weergegeven in de Opgeslagen gegevens. Mappen kunnen gegroepeerd per geheugenkaart of gegroepeerd per opslagdatum worden weergegeven.
Afdrukvolgorde	Hiermee bepaalt u het aantal exemplaren dat van de geselecteerde foto's moet worden afgedrukt. Zie "Aantal afdrucken instellen" op pagina 55 voor meer informatie.
Achtergrondmuz. voor diavoorst.	Hiermee geeft u aan dat het geselecteerde geluidsbestand moet worden gebruikt als achtergrondmuziek voor een diavoorstelling.
Draaien	Hiermee draait u een geselecteerde foto uit het album met 90°. Foto's die zijn vergrendeld of foto's met de Exif-code 2, 3, 4, 5, 6, 7 of 8 voor automatisch draaien, kunnen niet worden gedraaid.
Instellen als snelkoppeling naar album/ Snelkoppeling naar album verwijderen	Hiermee geeft u aan dat voor het geselecteerde album een snelkoppeling moet worden weergegeven in het scherm HOME. U kunt maximaal drie snelkoppelingen opgeven. Snelkoppelingen kunnen ook weer worden verwijderd. Zie "Snelkoppeling naar een album verwijderen" op pagina 45 voor meer informatie.
Instellen als miniatuur van album/Instellen als miniatuur van map	Hiermee geeft u aan dat de geselecteerde gegevens moeten worden gebruikt als pictogram voor een album/map.
Achtergr.muz. diavoorst.**	Hiermee selecteert u de achtergrondmuziek die tijdens een diavoorstelling wordt afgespeeld.

Instelling	Details
Duur van diavoorstelling**	Hiermee bepaalt u hoelang elke foto moet worden weergegeven tijdens een diavoorstelling.
Effect voor diavoorstelling**	Hiermee selecteert u een van de vijf weergave-effecten voor uw diavoorstelling. De diavoorstelling wordt weergegeven met het geselecteerde effect.
Sorteren op albumnaam	Hiermee sorteert u de albums op naam.
Sorteren op datum	Hiermee sorteert u de albums op aanmaakdatum.
Diavoorstelling starten	Hiermee start u de diavoorstelling op basis van de foto's in het geselecteerde album of in de map in Opgeslagen gegevens. Zie "Foto's weergeven in een diavoorstelling" op pagina 35 voor meer informatie.

* PIF is een afkorting van Print Image Framer. Hiermee kunt u rond uw foto's een soort fotolijstje weergeven (kaders of frames genoemd). De meeste digitale camera's van Epson zijn geschikt voor deze functie.

** Deze instellingen kunnen alleen worden gebruikt wanneer een diavoorstelling wordt afgespeeld.

Rechtstreeks afdrukken

Afdrukken

U kunt foto's afdrukken door de P-4000 rechtstreeks op een printer aan te sluiten. In dit deel wordt beschreven hoe u foto's afdrukt met de P-4000.

Ondersteunde printers

De P-4000 kan overweg met printers die compatibel zijn met USB DIRECT-PRINT.

Geschikt afdruk materiaal

De P-4000 ondersteunt afdruk materiaal van het volgende formaat en type.

Papier	Formaat
Premium Glossy Photo Paper	4 x 6 inch, 10 x 15 cm, 5 x 7 inch, Letter, A4
Premium Semigloss Photo Paper	

Opmerking:

Zie de handleiding van uw printer voor meer informatie over papier.

P-4000 aansluiten op een printer

Hierna wordt uitgelegd hoe u de P-4000 aansluit op een Stylus Photo R300/310. Raadpleeg de handleiding van de printer als u een ander model printer gebruikt.

1. Zorg ervoor dat de P-4000 en de printer uitstaan. Verwijder vervolgens het rubberen klepje van de USB-aansluiting.

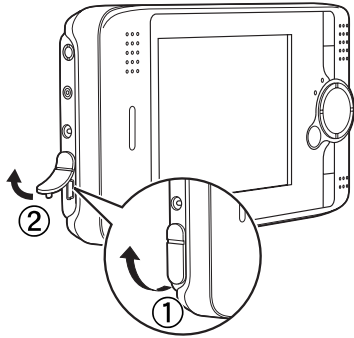

2. Sluit de USB-kabel aan op de P-4000.

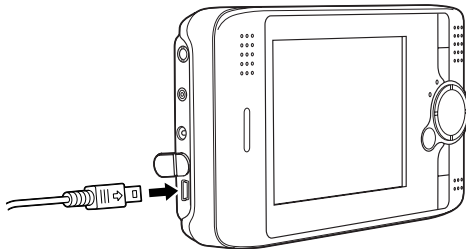

3. Sluit het andere uiteinde van de USB-kabel aan op de printer.

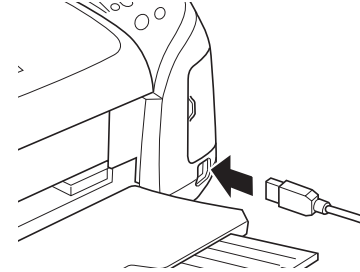

Opmerking:

- ❑ Zie de handleiding van de printer voor de precieze locatie van de aansluiting op uw printer.
- ❑ Verwijder de USB-kabel wanneer u de P-4000 gebruikt zonder dat het apparaat op een computer of printer is aangesloten.

Foto's afdrukken

Opmerking:

Gebruik tijdens het afdrukken de netadapter.

1. Selecteer de foto die u wilt afdrukken.
2. Druk op de knop Print.
3. Als u alleen de geselecteerde foto wilt afdrukken, selecteert u Deze foto afdrukken. Als u alle foto's uit de map wilt afdrukken, selecteert u Alle foto's afdrukken. Als u slechts een deel van de foto's uit de map wilt afdrukken, selecteert u Select. foto's voor afdr.. Druk vervolgens op de knop OK.



Opmerking:

Wanneer u Select. foto's voor afdr. selecteert, wordt het volgende scherm weergegeven. U kunt enkele foto's toevoegen aan uw eerdere afdrukselectie. Zie "Aantal afdrukken instellen" op pagina 55 voor meer informatie.



4. Geef in het scherm Afdrukinstellingen de gewenste instellingen op met de bladerknop en druk vervolgens op de knop OK.



Opmerking:

- Zie *Printerinstellingen* voor meer informatie over elke instelling.
- De opgegeven instellingen worden gewist wanneer de foto is afgedrukt.
- Het JPEG-bestand kan niet worden afgedrukt als de afbeelding in verticale of horizontale richting meer dan 4600 pixels groot is.

Het afdrukken begint. Het display gaat uit tijdens het afdrukken. Na het afdrukken gaat het display weer aan. Het display gaat ook aan wanneer u tijdens het afdrukken op een knop drukt.

Printerinstellingen

Instelling	Details
Aantal afdrucken	Hiermee stelt u het gewenste aantal afdrucken in.
Afdrukdatum*	Hiermee bepaalt u of de datum waarop de foto werd gemaakt, moet worden afgedrukt.
Papier**	Hiermee stelt u het afdruk materiaal in dat u gebruikt.
Lay-out***	Hiermee stelt u de lay-out van de afdrucken in.
Afdrukmodus**	Hiermee selecteert u de afdrukmodus.
PIF-frames afdrucken*	Hiermee bepaalt u of het PIF-kader moet worden afgedrukt, als er bij de geselecteerde foto PIF-gegevens zijn opgeslagen.

* Als de foto geen datumgegevens bevat, wordt de datum van het bestand afgedrukt.

** De ingestelde waarde wordt daarna de standaardinstelling.

Aantal afdrucken instellen

Vóór het afdrukken kunt u de foto's selecteren en het gewenste aantal exemplaren opgeven.

1. Selecteer de foto in het scherm met miniaturen of wanneer de foto schermvullend wordt weergegeven.

- Druk op de knop Menu om het popup-menu weer te geven en selecteer Afdrukvolgorde met de knop Omhoog of Omlaag.



- Druk op de knop Omhoog of Omlaag om het aantal afdrukken van de geselecteerde foto te wijzigen.



Opmerking:

Als u een schermvullend weergegeven foto selecteert, krijgt u een ander scherm te zien dan hierboven is afgebeeld. De instructies zijn echter gelijk.

- Na het opgeven van het aantal selecteert u een andere foto met de knop Rechts of Links.
- Herhaal stap 3 en 4 tot u het aantal exemplaren voor alle gewenste foto's hebt opgegeven. Druk vervolgens op de knop OK.

Opmerking:

- Zie "Foto's afdrukken" op pagina 54 voor het afdrukken van de opgegeven foto's.
- De opgegeven instellingen worden gewist wanneer de foto is afgedrukt.

Werken met de P-4000 in combinatie met andere apparaten

Werken met de P-4000 in combinatie met een computer

Sluit de P-4000 aan op een computer als u gegevens wilt weergeven op uw computerscherm of als u gegevens wilt kopiëren van de computer naar de P-4000 (of omgekeerd). De computer herkent de P-4000 als een externe vaste schijf.

Wanneer u de P-4000 gebruikt in combinatie met een computer, moet u de software van de bijgeleverde cd-rom installeren. Zie "Software installeren" op pagina 64 voor meer informatie.

Opmerking:

Gebruik de netadapter wanneer u de P-4000 gebruikt terwijl het apparaat op de computer is aangesloten.

P-4000 aansluiten op een computer

1. Sluit de netadapter aan op de P-4000. Zet de P-4000 en uw computer vervolgens aan.

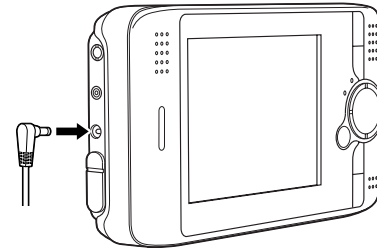

2. Sluit de USB-kabel aan op de computer.
Verwijder vervolgens het rubberen klepje van de USB-aansluiting en steek het andere uiteinde van de USB-kabel in de P-4000.

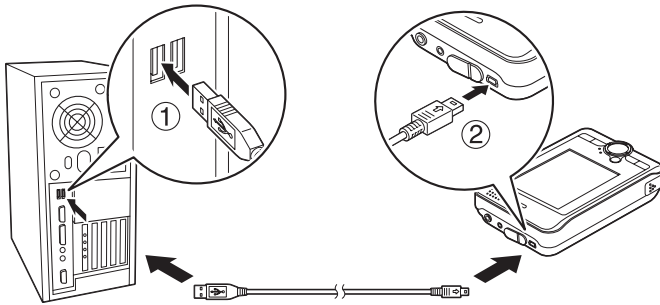

Het pictogram van de Modus randapparaten PC () wordt kort weergegeven. Vervolgens gaat het display uit.

Opmerking:

Het display gaat weer aan wanneer u op een knop drukt.

3. Start EPSON Photo!4 (dat u vanaf de cd-rom op uw computer hebt geïnstalleerd). Met EPSON Photo!4 kunt u gegevens bekijken en kopiëren. Zie de online-gebruikershandleiding van EPSON Photo!4 voor instructies.

Opmerking:

- ❑ Het is niet mogelijk om gegevens van de geheugenkaart te kopiëren naar de computer.
- ❑ Wanneer uw computer de vaste schijf van de P-4000 weergeeft, stemt de map Albums overeen met Albums en de map Kaarten met Opgeslagen gegevens.
- ❑ Wijzig de naam van de albummap (Albums) en de kaartenmap (Kaarten) en de mappen onder deze twee mappen niet.
- ❑ Wanneer u gegevens van uw computer kopieert met behulp van Windows Verkenner (Explorer) of de Finder, moet u de gegevens kopiëren naar \Albums\PC_DATA. Deze map is standaard aanwezig.
- ❑ Verwijder de USB-kabel wanneer u de P-4000 gebruikt zonder dat het apparaat op een computer of printer is aangesloten.

P-4000 losmaken van een computer

Voor Windows-gebruikers

1. Klik op uw computer op Hardware ontkoppelen of uitwerpen (Unplug or Eject Hardware).



Opmerking:

Het precieze bericht hangt af van de Windows-versie die u gebruikt.

2. Zet de P-4000 uit en verwijder de USB-kabel uit de computer.

Opmerking:

Als u Windows 98 gebruikt en u trekt de kabel zonder de computer uit te zetten uit de computer na het opslaan van gegevens op de computer, dan loopt de computer vast (blauw scherm). U kunt dit voorkomen door de computer uit te zetten en dan pas de kabel te verwijderen.

3. Verwijder de USB-kabel uit de P-4000.

Voor Macintosh-gebruikers

1. Sleep op uw computer het pictogram van de P-4000 naar de prullenmand.
2. Zet de P-4000 uit en verwijder de USB-kabel uit de computer.
3. Verwijder de USB-kabel uit de P-4000.

Werken met de AV-uitgang

De P-4000 heeft een AV-uitgang. Wanneer u de P-4000 aansluit op een monitor (een televisietoestel bijvoorbeeld) met een video-ingang, kunt u op dat scherm diavoorstellingen en films afspelen net als op het display van de P-4000.

Ga als volgt te werk om foto's of films af te spelen op een televisietoestel.

1. Stel de optie Video Uit op de P-4000 in op het signaaltype van uw televisietoestel.

Opmerking:

Zie "Instellingen van de P-4000 wijzigen" op pagina 61 voor meer uitleg over het wijzigen van deze instelling.

2. Sluit een in de handel verkrijgbare AV-kabel aan op de televisie. Steek het andere uiteinde van de AV-kabel in de P-4000.

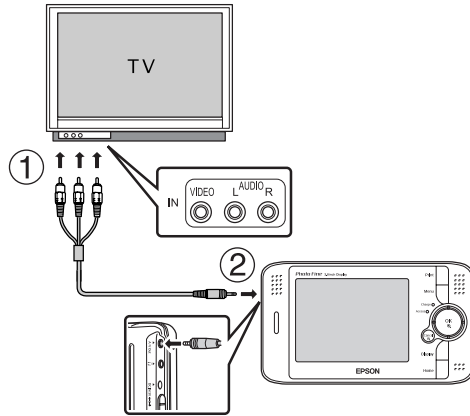

3. Stem de televisie af op het videosignaal van de P-4000.

Opmerking:

- ❑ U kunt de AV-kabel in de P-4000 steken wanneer de P-4000 aanstaat.
- ❑ Het display gaat uit wanneer u de AV-kabel in de P-4000 steekt.

- ❑ Sommige schermen kunnen geen schermvullende beelden weergeven en aan de boven- en onderzijde van de beelden kan een deel ontbreken.

Hoofdstuk 8

Instellingen aanpassen

In dit deel wordt beschreven hoe u de instellingen van de P-4000 aanpast. U kunt diverse instellingen voor het weergeven en kopiëren van foto's aanpassen. Bovendien kunt u het geluid aanzetten, voor nog meer plezier tijdens het gebruik van de P-4000.

Instellingen van de P-4000 wijzigen

De hierna beschreven instellingen kunnen worden gewijzigd via het menu Instellingen. U opent het menu Instellingen als volgt: selecteer Instellingen in het scherm HOME en druk vervolgens op de knop OK.



De volgende tabel bevat meer informatie over elke instelling.

Instelling van de helderheid van het display	Helderheid van het LCD	Hiermee wijzigt u de helderheid van het display. Selecteer de gewenste helderheid met de knop Rechts of Links.
Geluid	Bedieningsgeluiden	Wanneer deze instelling op AAN staat, hoort u een geluid bij bepaalde handelingen.
	Volume	U kunt het volume instellen voor het afspelen van audio en video.
Instellingen voor een diavoorstelling	Effecten	Hiermee selecteert u een van de vijf weergave-effecten voor uw diavoorstelling. De diavoorstelling wordt weergegeven met het geselecteerde effect.
	Achtergr.muz. diavoorst.	Hiermee selecteert u de achtergrondmuziek die tijdens een diavoorstelling wordt afgespeeld. U kunt kiezen uit Geen, een van de vijf standaardbestanden en een geluidsbestand dat in dezelfde map is opgeslagen.
	Duur	Hiermee bepaalt u hoe lang elke foto moet worden weergegeven tijdens een diavoorstelling. U kunt de duur instellen door de schuifbalk te verschuiven tussen 3 seconden en 30 minuten.

Instelling van de kopieermodus	Verwijderen na kopiëren	Hiermee bepaalt u of de foto's op de geheugenkaart automatisch moeten worden verwijderd nadat ze naar de vaste schijf zijn gekopieerd. AAN: foto's worden verwijderd. Bevestigen: voor het kopiëren wordt u gevraagd of u de bestanden wilt verwijderen.
Instellingen voor energiebesparing	LCD uitschakelen na	Hiermee bepaalt u na hoeveel tijd het display wordt uitgeschakeld als het apparaat niet wordt gebruikt. U kunt de duur instellen door de schuifbalk te verschuiven tussen 1 minuut en 10 minuten.
	Automatisch uitschakelen na	Hiermee bepaalt u na hoeveel tijd het apparaat automatisch wordt uitgeschakeld als het niet wordt gebruikt. Zo spaart u de batterij. U kunt de duur instellen door de schuifbalk te verschuiven tussen 1 minuut en 15 minuten.
Display	Automatisch draaien	Hiermee bepaalt u of de foto's automatisch moeten worden gedraaid op basis van de Exif-gegevens.
	Mapweergavemodus	Hiermee bepaalt u hoe de mappen worden weergegeven in de Opgeslagen gegevens. Weergeven per datum: de mappen worden per datum weergegeven.
	Niet-ondersteunde bestanden	Hiermee bepaalt u of bestanden met een niet-ondersteunde bestandsindeling al dan niet worden weergegeven als miniatuur.

Instelling van de video-uitgang	Video uit*	Hiermee selecteert u het uitgangssignaal (NTSC of PAL).
Instelling van de datum en tijd	Datum en tijd**	Hiermee stelt u de datum en tijd in.
Instelling van de taal	Taal	Kies de gewenste taal uit de acht mogelijkheden.
HDD-capaciteit	Vrije ruimte	De vrije ruimte op de vaste schijf wordt weergegeven.

* Sluit de videokabel opnieuw aan na het wijzigen van de instelling.

** Wanneer u Datumnotatie wijzigt, worden de weergegeven datum- en tijdstellingen ook gewijzigd.

Werken met de software

Systemeisen

De systeemeisen voor het gebruik van de P-4000 met een computer staan in de volgende tabel.

Voor Windows

Besturingssysteem	Microsoft® Windows® 98 Tweede Editie, Me, 2000 Professional, XP Home Edition, XP Professional
Processor	Pentium 1 GHz of sneller
Geheugen	128 MB of meer
Vaste schijf	50 MB of meer is nodig voor de installatie 1 GB of meer is nodig voor het gebruik
Beeldscherm	SVGA (800x600) of hoger, 16-bits kleur of hoger
Poort	USB-poort (connector type A)

Voor Macintosh

	Mac OS® 9.1 of hoger	Mac OS X 10.2 of hoger
Processor	PowerPC G3 233 MHz of hoger	PowerPC G3 700 MHz of hoger
Geheugen	128 MB of meer	256 MB of meer
Vaste schijf	50 MB of meer is nodig voor de installatie 1 GB of meer is nodig voor het gebruik	
Beeldscherm	800x600 of hoger, 32000 kleuren of meer	
Poort	USB-poort (connector type A)	

De software

De cd-rom met software die bij de P-4000 wordt geleverd, bevat de volgende software.

EPSON Photo!4	EPSON PhotoQuicker
QuickTime	USB-driver voor EPSON Storage Viewer (alleen voor Windows 98)
EPSON PhotoStarter	EPSON CardMonitor

Installeer de software aan de hand van de instructies hierna.

Opmerking:

CameraStarter en AutoDownloader (dit zijn functies die deel uitmaken van EPSON Photo!4) kunnen niet worden gebruikt met de P-4000. Deze functies zijn uitsluitend bedoeld voor digitale camera's van EPSON.

Software installeren

Plaats de cd-rom met software in de cd-rom- of dvd-lezer en start het installatieprogramma als volgt.

Voor Windows-gebruikers

Opmerking:

In Windows XP en Windows 2000 hebt u beheerdersrechten nodig om de software te kunnen installeren.

1. Het installatieprogramma wordt automatisch gestart. Indien nodig start u het zelf door te dubbelklikken op het cd-rompictogram EPSON.
2. Klik op Doorgaan (Continue) als u wordt gevraagd uw antivirussoftware uit te schakelen.
3. Selecteer de gewenste taal als u daarom wordt gevraagd.
4. Klik op Installeren in het installatievenster. Volg de instructies op het scherm tot alle software is geïnstalleerd.
5. Wanneer u bericht krijgt dat de installatie is voltooid, klikt u op Afsluiten of Nu opnieuw starten.

Opmerking:

Wanneer Nu opnieuw starten verschijnt, klikt u op deze knop om de computer opnieuw te starten.

Voor Macintosh-gebruikers

1. Voor gebruikers van Mac OS X:
Dubbelklik op het cd-rompictogram EPSON op het bureaublad.
Dubbelklik op het pictogram Mac OS X in de map EPSON.

Voor gebruikers van Mac OS 9:
Dubbelklik op het cd-rompictogram EPSON op het bureaublad.
Dubbelklik op het pictogram Mac OS 9 in de map EPSON.

2. Klik op Doorgaan (Continue) als u wordt gevraagd uw antivirussoftware uit te schakelen.
3. Selecteer de gewenste taal als u daarom wordt gevraagd.
4. Klik op Installeren in het installatievenster. Volg de instructies op het scherm tot alle software is geïnstalleerd.

Voor gebruikers van Mac OS X:
Wanneer het dialoogvenster voor de identiteitscontrole wordt weergegeven, klikt u op het sleutelpictogram, voert u de gebruikersnaam van de beheerder en het wachtwoord in en klikt u vervolgens op OK.

5. Wanneer u bericht krijgt dat de installatie is voltooid, klikt u op Afsluiten of Nu opnieuw starten.

Opmerking:

Wanneer Nu opnieuw starten *verschijnt*, klikt u op deze knop om de computer opnieuw te starten.

Software starten

In dit deel wordt beschreven hoe u de software start.

Voor Windows

Software	Menu
EPSON Photo!4	Klik op Start, wijs naar Alle programma's (All Programs) (of Programma's (Programs)) en selecteer EPSON-camera. Selecteer EPSON Photo!4 en klik op EPSON Photo!4.
EPSON PhotoQuicker	Klik op Start, wijs naar Alle programma's (All Programs) (of Programma's (Programs)) en selecteer EPSON PhotoQuicker. Klik op EPSON PhotoQuicker3.4.

Voor Macintosh

Software	Menu
EPSON Photo!4	Dubbelklik op het pictogram EPSON Photo!4 in de programmamap van EPSON Photo!4.
EPSON PhotoQuicker	Dubbelklik op het pictogram EPSON PhotoQuicker in de programmamap van EPSON PhotoQuicker op het bureaublad.

Software verwijderen

Per toepassing is er een verwijderprogramma dat u kunt starten. Zie de online-Help van elke toepassing voor meer informatie hierover.

Meer informatie

Zie de online-gebruikershandleiding van EPSON Photo!4 of EPSON PhotoQuicker voor meer informatie over de software op de cd-rom.

Start de software, open de online-gebruikershandleiding en ga verder met de volgende stappen.

Software	Voor het starten van de online-gebruikershandleiding...
EPSON Photo!4	Klik op EPSON Photo!4 Help in het menu Help (Windows), het Apple-menu (Mac OS 8.6 tot 9.X) of het menu EPSON Photo!4 (Mac OS X).
EPSON PhotoQuicker	Klik op de knop Help in het dialoogvenster.

Opmerking:

U kunt de online-handleiding van EPSON Photo!4 en EPSON PhotoQuicker openen via het menu Start van Windows. Voor Macintosh dubbelklikt u op de map HANDLEIDING in de programmamap van de desbetreffende software en vervolgens op INDEX.HTM.

Onderhoud en probleemoplossing

P-4000 schoonmaken

Voor een optimale werking van de P-4000 moet u het apparaat enkele keren per jaar grondig schoonmaken. Lees de “Belangrijke veiligheidsvoorschriften” op pagina 6 voordat u met het onderhoud begint. Volg verder de onderstaande aanwijzingen.

- Zet de P-4000 vóór het schoonmaken altijd uit.
- Gebruik een schone, zachte doek om de P-4000 stofvrij te maken.
- Gebruik geen agressieve reinigingsmiddelen.
- Maak de batterijcontacten schoon met een droge doek, indien nodig.

Problemen oplossen

Wanneer er een probleem optreedt, wordt meestal een foutmelding of pictogram weergegeven op het display. Los het probleem op aan de hand van de informatie hierna.

Foutmeldingen/pictogrammen

Foutmelding/pictogram	Beschrijving
Fout bij toegang tot bestand. Verwijder geheugenkaart niet wanneer deze wordt gelezen.	Wacht tot het lampje Access uitgaat, plaats de geheugenkaart opnieuw in het apparaat en probeer het opnieuw.
Fout tijdens controle. De gegevens worden niet verwijderd.	Sommige bestanden konden niet worden verwijderd. Controleer de gegevens.
Fouten tijdens kopiëren. De gegevens zijn niet gekopieerd.	Sommige bestanden zijn overgeslagen. De geheugenkaart is misschien beveiligd tegen schrijven. Controleer de geheugenkaart en probeer het opnieuw.

Foutmelding/pictogram	Beschrijving
Fouten tijdens verwijderen van bestanden. Bewerking geannuleerd.	Sommige bestanden zijn overgeslagen. De geheugenkaart is misschien beveiligd tegen schrijven. Controleer de geheugenkaart en probeer het opnieuw.
De printer reageert niet. Controleer of de printer is ingeschakeld.	Zorg ervoor dat de printer aanstaat en dat de USB-kabel goed is aangesloten. Controleer de printer en raadpleeg de handleiding van de printer.
U moet de datum en tijd instellen voor de juiste werking.	Zie "Instellingen van de P-4000 wijzigen" op pagina 61 en stel de datum en tijd in.
	Laat de P-4000 afkoelen.
	De batterij is bijna leeg. Laad de batterij op. Zie "Batterij opladen" op pagina 17 voor meer informatie.

Foutmelding/pictogram	Beschrijving
	Druk op de resetknop. Zie "P-4000 resetten" op pagina 71 voor meer informatie over het gebruik van de resetknop.

Problemen en oplossingen

Aan de hand van de informatie in dit deel kunt u de oorzaken en oplossingen opzoeken voor problemen die u kunt tegenkomen tijdens het gebruik van de P-4000.

Bepaal het type probleem en raadpleeg het desbetreffende gedeelte hierna:

"Problemen met de voeding" op pagina 69

"Problemen met weergeven en afspelen" op pagina 69

"Problemen met gegevensbewerkingen" op pagina 70

"Problemen bij het afdrukken" op pagina 71

Problemen met de voeding

Het apparaat gaat niet aan.

Oorzaak	Oplossing
De batterij is leeg.	Wanneer in de rechterbovenhoek van het display het pictogram  wordt weergegeven, is de batterij leeg. Zie "Batterij opladen" op pagina 17 en laad de batterij op.
De batterij is verkeerd geïnstalleerd.	Zorg ervoor dat de batterij goed in het apparaat zit. Zie "Batterij installeren" op pagina 17.

Problemen met weergeven en afspelen

De gegevens worden niet weergegeven.

Oorzaak	Oplossing
De bestandsindeling wordt niet ondersteund.	Zie "Geschikte fotobestanden" op pagina 29 en zorg ervoor dat u de juiste bestandstypen gebruikt.

De gegevens worden niet weergegeven.

Oorzaak	Oplossing
Het geselecteerde video- of audiobestand wordt niet ondersteund.	Zie "Geschikte video-/audiobestanden" op pagina 35 en zorg ervoor dat u de juiste bestandstypen gebruikt.
De gegevens zijn beschadigd.	Kopieer de gegevens opnieuw.
Het display staat te donker.	Zie "Instellingen van de P-4000 wijzigen" op pagina 61 en zorg ervoor dat de optie Helderheid van het LCD goed wordt ingesteld.
De videokabel is op de P-4000 aangesloten.	Maak de videokabel los.

De film wordt niet duidelijk afgespeeld of wordt plotseling afgebroken.

Oorzaak	Oplossing
De bitsnelheid van de gegevens is te hoog.	Controleer de bitsnelheid. Zie "Geschikte video-/audiobestanden" op pagina 35 voor meer informatie.

Het geluid wordt afgebroken tijdens het afspelen van video of audio.

Oorzaak	Oplossing
De bitsnelheid van de gegevens is te hoog.	Controleer de bitsnelheid. Zie "Geschikte video-/audiobestanden" op pagina 35 voor meer informatie.

Geen geluid tijdens het afspelen van een video.

Oorzaak	Oplossing
De audiocodec van de gegevens wordt niet ondersteund.	Controleer de bestandsindeling. Zie "Geschikte video-/audiobestanden" op pagina 35 voor meer informatie.

Problemen met gegevensbewerkingen

Het kopiëren lukt niet.

Oorzaak	Oplossing
Op de vaste schijf is onvoldoende ruimte vrij om alle gegevens op de geheugenkaart te kopiëren.	Verwijder gegevens van de vaste schijf die u niet meer nodig hebt of kopieer minder gegevens van de geheugenkaart.

Het kopiëren lukt niet.

Oorzaak	Oplossing
De gegevens zijn beschadigd.	Kopieer andere gegevens.

Het verwijderen lukt niet.

Oorzaak	Oplossing
De gegevens zijn vergrendeld.	Zie "Werken met het popup-menu" op pagina 49 en maak de vergrendeling ongedaan.

Problemen bij het afdrukken

Het afdrukken lukt niet.

Oorzaak	Oplossing
De printer wordt niet ondersteund.	Zie "Ondersteunde printers" op pagina 52 en controleer of rechtstreeks afdrukken vanaf de P-4000 wel mogelijk is op uw printer.
De printer staat uit.	Zet de printer aan.
De USB-kabel is niet goed aangesloten.	Zie "P-4000 aansluiten op een printer" op pagina 52 en sluit de P-4000 opnieuw op de printer aan.
De gegevens zijn beschadigd.	Kopieer andere gegevens.

P-4000 resetten

Wanneer een fout optreedt en u kunt het apparaat niet meer gebruiken, dan kunt u de P-4000 resetten door met een klein voorwerp op de resetknop te drukken (zie illustratie).

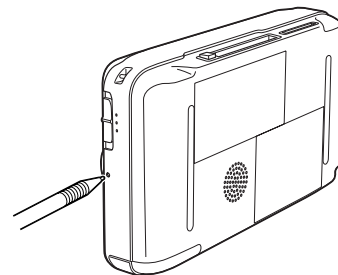

Contact opnemen met de klantenservice

Wanneer uw Epson-product niet goed functioneert en het niet lukt het probleem te verhelpen aan de hand van de probleemoplossing in de bijgeleverde documentatie, kunt u contact opnemen met de klantenservice. In het pan-Europese garantiebewijs leest u hoe u contact kunt opnemen met de klantenservice van EPSON. De medewerkers van de klantenservice kunnen u sneller helpen als u de volgende gegevens bij de hand hebt:

- serienummer van het product;
(Het serienummer vindt u meestal op een etiket aan de achterzijde van het product.)
- model van het product;
- versie van de software van het product;
(Voor het versienummer klikt u op **Over**, **Versie-info** of een vergelijkbare knop in de software.)
- merk en model van uw computer;
- naam en versie van uw besturingssysteem;

- naam en versie van de toepassing(en) die u meestal met het product gebruikt.

Technische ondersteuning (website)

Ga via <http://www.epson.com> naar uw lokale Epson-website voor de nieuwste drivers, vragen en antwoorden, handleidingen en ander materiaal om te downloaden.

Deze website van Epson biedt u technische ondersteuning bij problemen die u niet kunt oplossen met de informatie in de printerdocumentatie.

Appendix

Normen en goedkeuringen

P-4000 (model: G941B)

Amerikaans model:

EMC	FCC deel 15B klasse B CSA C108.8 klasse B
-----	--

Europees model:

EMC-richtlijn 89/336/EEG	EN 55022 klasse B EN 55024 EN 61000-3-2 (gebruik met netadapter) EN 61000-3-3 (gebruik met netadapter)
--------------------------	---

Taiwanees model:

EMC	CNS13438 klasse B
-----	-------------------

Netadapter (model: A351H)

Amerikaans model:

Veiligheid	UL60950 CSA C22.2 nr. 60950
EMC	FCC deel 15B klasse B CSA C108.8 klasse B

Europees model:

Laagspanningsrichtlijn 73/23/EEG EMC-richtlijn 89/336/EEG	EN 60950 EN 55022 klasse B EN 55024 EN 61000-3-2 EN 61000-3-3
--	---

Taiwanees model:

EMC	CNS13438 klasse B
-----	-------------------

Batterij (model: D111A)

Amerikaans model:

Veiligheid	UL2054
------------	--------

Europees model:

EMC-richtlijn 89/336/EEG	EN 55022 klasse B EN 55024
--------------------------	-------------------------------

Specificaties

Algemeen

CPU	TMS320DM270
Display	EPSON VGA TFT LCD
Vaste schijf	2,5" HDD (80 GB) FAT 32
Afmetingen en gewicht	Hoogte: 84 mm* Breedte: 147 mm* Diepte: 31,4 mm* Gewicht: circa 415 g (inclusief batterij)

Temperatuur	Gebruik: 5 tot 35 °C** Opslag: -20 tot 60 °C
Luchtvochtigheid (zonder condensatie)	Gebruik: 30 tot 80%** Opslag: 10 tot 80%
Hoogte	Gebruik: 3048 m of minder Opslag: 12192 m of minder
Geheugenkaart***	CompactFlash-geheugenkaart (type 1/type 2 op 3,3 V, ook Microdrive), SD-geheugenkaart, MultiMediaCard
Voeding	Lithium-ionbatterij (model: D111A) Netadapter (model: A351H)
Levensduurbatterij (volledig opgeladen) ****	Circa 3,2 uur bij weergave van een diavoorstelling (met de standaardinstellingen) Circa 2,7 uur bij weergave van video (MPEG4, 1 Mbps) Circa 4,7 uur bij weergave van audio (MP3, 128 kbps, met hoofdelefoon)

- * Afmetingen zonder uitstekende delen.
- ** Onder gebruik wordt mede verstaan het opladen van het apparaat.
- *** Voor het gebruik van andere geheugenkaarten is een in de handel verkrijgbare CompactFlash-adapter nodig. Neem voor meer informatie contact op met onze klantenservice.
- **** De precieze duur hangt af van onder meer de gebruikte geheugenkaart, het aantal bestanden en de omgevingstemperatuur.

Elektrisch

Ingangsspanning	5,0 V gelijkspanning
Nominale stroom	Maximaal 2,3 A
Stroomverbruik	4 W (met batterij) 9 W (met netadapter)

Interface

USB-aansluiting	Eén USB 2.0-interface (Mass Storage Class) voor gebruik als 'slave'
AV-uitgang	Viervoudige mini-aansluiting (Ø 3,5 mm)
Hoofdfonefoon-aansluiting	Stereo-mini-aansluiting (Ø 3,5 mm) M3
Sleuf voor CF-geheugenkaart	Eén sleuf (type 1/type 2, 3,3 V) voor CompactFlash-geheugenkaarten en Microdrives
Sleuf voor SD-geheugenkaart	Eén sleuf voor SD-geheugenkaarten en MultiMediaCards

Batterij

Type	Lithium-ionbatterij
Model	D111A
Afmetingen (H x B x L)	22,45 mm x 20,4 mm x 71 mm
Vermogen	3,7 V, 2600 mAh (gem.)
Temperatuur	Opslag: -20 tot 40 °C*

* Batterij koel bewaren bij langdurige opslag.

Netadapter

Model	A351H
In	100 - 240 V wisselspanning, 50 - 60 Hz, 0,3 A - 0,1 A
Uit	5,0 V gelijkspanning, 2,3 A
Stroomverbruik	Maximaal 18 W

Apart verkrijgbare accessoires

Voor de P-4000 zijn de volgende opties verkrijgbaar.

Optie	Productnummer
Lithium-ionbatterij (model: D111A)	B32B81826*

* De asterisk (*) staat voor het laatste cijfer van het productnummer, dat van land tot land verschilt.

Verklarende woordenlijst

De volgende definities zijn van toepassing op de P-4000.

AAC

Een norm voor de compressie van geluid met de hoogste compressie-efficiëntie.

Exif (Exchanged Image File Format)

Een bestandsindeling voor JPEG-gegevens. Hiermee worden extra fotogegevens toegevoegd, zoals een miniatuur, de datum waarop de foto werd gemaakt en het formaat van de foto.

JPEG

Een bestandsindeling voor het opslaan van foto's (kleur of grijsstinten) in gecomprimeerde vorm. Gegevens die in JPEG-indeling worden opgeslagen, worden doorgaans meer gecomprimeerd dan gegevens die als TIFF-bestand of in een andere bestandsindeling worden opgeslagen.

Motion-JPEG

Een algoritme voor de compressie van bewegende beelden (video). Hiermee worden foto's (JPEG-bestanden) op hoge snelheid achter elkaar weergegeven.

MP3

Een norm voor de compressie van geluid. Hiermee worden de gegevens gereduceerd tot circa 10% zonder vermindering van de geluidskwaliteit.

MPEG4

Een norm voor de compressie van geluid met de hoogste compressie-efficiëntie.

NTSC/PAL

Normen voor de uitzending van analoge televisiesignalen in kleur. NTSC wordt voornamelijk gebruikt in Japan, Noord-Amerika en diverse landen in Zuid-Amerika. PAL wordt voornamelijk gebruikt in West-Europa (behalve Frankrijk), China en enkele andere landen in Azië.

pixel

Afkorting van 'picture element' of beeldelement. Elke foto bestaat uit een aantal pixels. Pixels worden ook uitgedrukt in aantallen puntjes.

Progressieve JPEG

Een soort JPEG. Een progressieve JPEG-afbeelding wordt geleidelijk opgebouwd door de resolutie te verhogen.

RAW

Een bestandsindeling voor de gegevens die afkomstig zijn van de CCD voordat ze enige bewerking hebben ondergaan. Voor de weergave van deze onverwerkte gegevens is speciale software nodig.

TIFF (Tagged Image File Format)

Een bestandsindeling voor de opslag van foto's met een verschillende resolutie of codering in één bestand.

USB DIRECT-PRINT

Een functie die het mogelijk maakt om vanaf een bepaald apparaat rechtstreeks, dus zonder computer, af te drukken op een printer via een USB-kabel.

Index

A

- Aansluiten
 - op een computer, 57
 - op een printer, 52
- Afdrukken
 - aantal afdrukken instellen, 55
 - foto's afdrukken, 54
- Album
 - info, 39
 - maken, 42
 - naam wijzigen, 43
 - verwijderen, 44
- Apparaat aanzetten, 19
- Apparaat uitzetten, 21
- Audio
 - afspelen, 37
 - geschikte typen, 35

B

- Batterij
 - installeren, 17
 - opladen, 18
 - verwijderen, 19
- Batterij opladen, 18

C

- Contact opnemen met Epson, 72

F

- Foto
 - album kopiëren, 40
 - geschikte typen, 29
 - weergeven, 29
 - weergeven als diavoorstelling, 35
 - weergeven als miniatuur, 31
- Foto's weergeven, 29
- Foutmeldingen/pictogrammen, 67

G

- Gebruik van menu, 22
- Gegevens
 - foto kopiëren, 40
 - kopiëren van een geheugenkaart naar de P-4000, 27
 - verwijderen, 46
 - weergeven op het computerscherm, 57
- Geheugenkaart
 - geschikte typen, 24
 - verwijderen, 25, 26
- Geheugenkaart verwijderen, 25, 26
- Geschied afdruk materiaal, 52
- Geschiedte fotobestanden, 29

Geschikte geheugenkaarten, 24
Geschikte video-/audiobestanden, 35
Goedkeuringen, 73

H

Hoofdmenu, 22

I

Installeren
batterij, 17
software, 64

Instelling
datum en tijd, 61
diavoorstelling, 61
display, 61
energiebesparing, 61
geluid, 61
helderheid van LCD, 61
kopieermodus, 61
taal, 61
video uit, 61

Instellingen aanpassen, 61

Instellingen van de P-4000 wijzigen, 61

K

Kenmerken, 6
Klantenservice, 72
Knoppen vergrendelen, 22

N

Netadapter
aansluiten, 18
Normen, 73

O

Onderdelen en functies, 15
achterzijde, 15
Display en bedieningspaneel, 16
voorzijde, 15
Ondersteunde printers, 52

P

P-4000 klaarmaken voor gebruik, 17
P-4000 resetten, 71
P-4000 schoonmaken, 67
P-4000 uitpakken, 14
Popup-menu, 49
Problemen en oplossingen, 68
Problemen oplossen, 67
problemen bij het afdrukken, 71
problemen met de voeding, 69
problemen met gegevensbewerkingen, 70
problemen met weergeven en afspelen, 69

R

Rechtstreeks afdrukken, 52

S

Software

- installeren, 64
- meer informatie, 66
- starten, 65
- systemeisen, 63
- verwijderen, 66

Specificaties

- algemeen, 74
- batterij, 75
- elektrisch, 75
- interface, 75
- Netadapter, 75
- normen en goedkeuringen, 73

T

Technische ondersteuning, 72

V

Verwijderen

- software, 66

Video

- afspelen, 37
- geschikte typen, 35

W

Werken met

- albums, 39
- popup-menu, 49
- video-uitgang, 59