

Manual de funcionamiento básico

Avisos.....	2	Retoque de sus fotos.....	22
Introducción.....	4	Recorte y cambio de tamaño de sus fotos.....	23
Piezas de la impresora y panel de control.....	5	Adición de la fecha o de la hora.....	23
Carga del papel.....	7	Impresión de fotos en blanco y negro o en sepia.....	24
Acceso a las imágenes que se van a imprimir.....	9	Ajustar al marco.....	24
Introducción de una tarjeta de memoria...9		Configuración de las preferencias de la impresora.....	25
Conexión de un dispositivo externo.....9		Ajuste del brillo del LCD.....	25
Impresión directa desde una cámara digital.....	10	Recuperación de los ajustes predeterminados.....	25
Impresión de fotografías.....	12	Configuración del protector de pantalla.....	25
Introducción a la impresión de fotografías.....	12	Sustitución de los cartuchos de tinta....	26
Impresión de varias fotos (Ver e imprimir fotos).....	12	Mantenimiento y transporte.....	28
Impresión de todas las fotos (Imprimir todas las fotos).....	13	Mejora de la calidad de la impresión.....	28
Impresión de un intervalo de fotos (Imprimir intervalo de fotos).....	13	Limpieza de la impresora.....	29
Impresión de fotos buscándolas por la fecha (Imprimir por fecha).....	13	Transporte de la impresora.....	29
Impresión de una hoja de índice de fotos.....	14	Solución de problemas.....	31
Impresión de una foto con un marco especificado por la cámara.....	14	Mensajes de error.....	31
Impresión con los ajustes DPOF.....	14	Problemas con la calidad de la impresión.....	31
Cambio de la vista de fotos en la pantalla LCD.....	15	Problemas diversos de impresión.....	32
Presentación continua de las fotografías.....	15	En la impresión aparecen manchas o borrones.....	32
Otras opciones creativas de impresión.....	16	El papel no avanza correctamente.....	33
Impresión en un CD/DVD.....	16	La impresora no imprime.....	33
Impresión de una carátula de CD.....	18	Cancelación de la impresión.....	34
Impresión con marcos.....	18	Uso de la función Carga papel/ Expulsión papel.....	34
Impresión en Stickers.....	19	Atención al cliente.....	34
Impresión en Papel Transferencia sobre tela EPSON.....	20	Apéndice.....	35
Opciones de impresión de fotografías.....	21	Opciones, Tinta y papel.....	35
Configuración de los ajustes de Papel y de Composición.....	21	Especificaciones de la impresora.....	35
Mejora de la calidad de la impresión.....	22	Resumen de los ajustes de la pantalla.....	38
		Índice.....	40

Instrucciones de seguridad

Lea detenidamente todas las instrucciones de esta sección antes de usar la impresora. Además, debe seguir todas las advertencias e instrucciones señaladas en la impresora.

Cuando instale su impresora

- No tape ni obstruya los ventiladores ni las aberturas de la impresora.
- Utilice sólo el tipo de corriente indicado en la etiqueta de la impresora.
- Utilice únicamente el cable de alimentación que acompaña a esta impresora. Si utilizara otro cable, podría producirse un incendio o una descarga eléctrica.
- Confirme que su cable de CA cumple la norma de seguridad local pertinente.
- No use cables deteriorados ni deshilachados.
- Si usa un cable alargador con la impresora, asegúrese de que el amperaje total de los dispositivos conectados al alargador no supere la capacidad total del cable. Asegúrese también de que el amperaje total de los dispositivos enchufados a la toma de pared no supere la capacidad total de esta.
- No intente reparar la impresora usted mismo.
- Desenchufe la impresora y póngase en contacto con un Servicio Técnico Oficial EPSON ante las siguientes situaciones:

El cable o el enchufe están estropeados; ha entrado líquido en la impresora; la impresora se ha caído o se ha dañado la carcasa; la impresora no funciona con normalidad o muestra un cambio en su rendimiento.

Cuando elija dónde colocar la impresora

- Coloque la impresora sobre una superficie plana y estable que sea mayor que la base de la impresora en todas las direcciones. Si coloca la impresora junto a la pared, deje al menos 10 cm entre la parte posterior de la impresora y la pared. La impresora no funcionará correctamente si está inclinada.
- Cuando almacene o transporte la impresora, no la incline, no la apoye de lado ni la coloque boca abajo. Podría salirse la tinta de los cartuchos.

- Evite los lugares expuestos a cambios súbitos de temperatura y humedad. Mantenga la impresora alejada de la luz solar directa, de una luz fuerte y de fuentes de calor.
- Deje espacio suficiente alrededor de la impresora para una ventilación correcta.
- Coloque la impresora cerca de un enchufe de pared de donde sea cómodo desenchufarla.

Cuando utilice la impresora

Procure que no se vierta líquido dentro de la impresora.

Cuando utilice una tarjeta de memoria

- No extraiga la tarjeta de memoria ni apague la impresora mientras el ordenador y la tarjeta de memoria estén en comunicación (cuando el indicador de la ranura de la tarjeta parpadee).
- Las formas de utilización de las tarjetas de memoria varían según el tipo de tarjeta. Encontrará más información en la documentación suministrada junto con su tarjeta de memoria.
- Utilice únicamente tarjetas de memoria compatibles con la impresora. Consulte la sección Inserción de tarjetas de memoria.

Cuando utilice la pantalla LCD

- La pantalla LCD puede mostrar algunos puntitos claros u oscuros. Esto es normal y no significa que esté estropeada.
- Utilice únicamente un paño seco y suave para limpiar la pantalla. No utilice productos de limpieza líquidos ni químicos.
- Si la pantalla LCD del panel de control de su impresora está estropeado, póngase en contacto con su distribuidor. Si se mancha las manos de solución de cristal líquido, láveselas a conciencia con agua y jabón. Si le entra solución de cristal líquido en los ojos, láveselos inmediatamente con agua. Si, aun después de lavarse a conciencia, sigue notando molestias o problemas de vista, acuda a un médico de inmediato.

Cuando utilice el adaptador Bluetooth de impresión de fotografías

Consulte la documentación del adaptador Bluetooth de impresión de fotografías para conocer las instrucciones de seguridad.

Cuando manipule los cartuchos de tinta

- Guarde los cartuchos de tinta fuera del alcance de los niños. No permita que los niños los ingieran ni manipulen.
- No agite los cartuchos, pues podría salirse la tinta.
- Maneje los cartuchos de tinta ya usados con cuidado, pues puede quedar algo de tinta alrededor del orificio de suministro. Si se mancha la piel de tinta, lávese a conciencia con agua y jabón. Si le entra tinta en los ojos, láveselos inmediatamente con agua. Si, aun después de lavarse a conciencia, sigue notando molestias o problemas de vista, acuda a un médico de inmediato.
- No despegue ni rasgue la etiqueta del cartucho, pues podrían producirse pérdidas de tinta.
- Instale el cartucho de tinta justo después de sacarlo de su envoltorio. Si se deja un cartucho desembalado durante mucho tiempo antes de usarlo, es posible que ya no pueda imprimir con él.
- No toque el chip IC verde de la parte posterior del cartucho. Podría afectar al funcionamiento e impresión normales.

Normativa ENERGY STAR®



Como miembro de ENERGY STAR, Epson ha decidido que este producto cumpla con las directrices de ENERGY STAR para un mejor aprovechamiento de la energía.

El Programa Internacional ENERGY STAR para Equipos de oficina es una colaboración voluntaria con la industria de equipos ofimáticos para promocionar la introducción de ordenadores personales, monitores, impresoras, máquinas de fax, fotocopiadoras, escáneres y dispositivos de varias funciones con una decidida intención de reducir la contaminación atmosférica producida por la generación de energía. Sus normas y logotipos son iguales en todas las naciones participantes.

Copyrights y marcas comerciales

Ninguna parte de esta publicación podrá ser reproducida, almacenada en un sistema de recuperación ni transmitida en forma alguna ni por ningún medio electrónico, mecánico, de fotocopiado, de grabación o cualquier otro, sin el previo consentimiento por escrito de Seiko Epson Corporation. Este manual contiene información específica para la impresora Epson adquirida. Epson no se hace responsable si se utiliza la información para el uso de otras impresoras.

Ni Seiko Epson Corporation ni sus filiales se responsabilizarán ante el comprador del producto o ante terceras personas de las pérdidas, costes o gastos derivados de accidentes, usos incorrectos o no previstos, modificaciones no autorizadas, reparaciones o alteraciones del producto por parte del comprador o de terceros o derivados (excepto en Estados Unidos) del incumplimiento de las instrucciones de uso y mantenimiento facilitadas por Seiko Epson Corporation.

Seiko Epson Corporation no se responsabiliza de los daños o problemas derivados del uso de accesorios que no sean productos originales Epson u homologados por Seiko Epson Corporation.

Seiko Epson Corporation no se responsabiliza de ningún daño provocado por interferencias electromagnéticas producidas al utilizar cables de interfaz que no sean productos originales u homologados Epson.

EPSON® es una marca comercial registrada y EPSON STYLUS™ es una marca comercial de Seiko Epson Corporation.

PRINT Image Matching™ es una marca comercial de Seiko Epson Corporation. El logotipo de PRINT Image Matching es una marca comercial de Seiko Epson Corporation.

USB DIRECT-PRINT™ es una marca comercial de Seiko Epson Corporation. El logotipo de USB DIRECT-PRINT es una marca comercial de Seiko Epson Corporation.

La marca y los logotipos de Bluetooth son propiedad de Bluetooth SIG, Inc. y todo uso realizado por Seiko Epson Corporation de estas marcas está sujeto a la licencia.

Microsoft® y Windows® son marcas comerciales registradas de Microsoft Corporation.

Apple® y Macintosh® son marcas comerciales registradas de Apple Computer, Inc.

Design Exchange Co., Ltd. posee la licencia de una parte de los datos fotográficos almacenados en el CD-ROM del software de la impresora. Copyright © 2000 de Design Exchange Co., Ltd. Reservados todos los derechos.

DPOF™ es una marca comercial de CANON INC., Eastman Kodak Company, Fuji Photo Film Co., Ltd. y Matsushita Electric Industrial Co., Ltd.

Zip® es una marca comercial registrada de Iomega Corporation.

SD™ es una marca comercial.

Memory Stick, Memory Stick Duo, Memory Stick PRO y Memory Stick PRO Duo son marcas comerciales de Sony Corporation.

xD-Picture Card™ es una marca comercial de Fuji Photo Film Co., Ltd.

Aviso general: Los nombres de otros productos utilizados en esta documentación se citan con el mero fin de su identificación y son marcas comerciales de sus propietarios respectivos. Epson renuncia a cualquier derecho sobre esas marcas.

Copyright © 2005 de Seiko Epson Corporation. Reservados todos los derechos.

Introducción

Después de instalar su impresora como se explica en la hoja *Para empezar*, consulte este manual para:

- Cargar papel.
- Imprimir las fotos almacenadas en una tarjeta de memoria.
- Imprimir fotos procedentes de un dispositivo externo.
- Guardar fotos de una tarjeta de memoria en un dispositivo externo.
- Realizar las operaciones de mantenimiento de rutina.
- Solucionar casi todos los problemas.

En este libro se explica cómo hacer esas cosas ¡sin ni siquiera encender el ordenador! Por supuesto, su impresora puede hacer mucho más si la conecta a su ordenador Windows o Macintosh.

Si desea instrucciones de uso de la impresora con su ordenador, consulte el *Manual de usuario* en pantalla. Cuando instaló el software, se colocó el icono del manual en el escritorio.

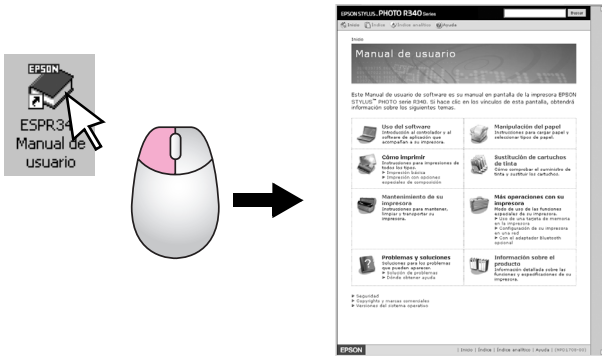

Siga estas directrices cuando lea las instrucciones de su :

Advertencia:
Las advertencias deben seguirse estrictamente para evitar daños físicos.

Precaución:
Las precauciones deben seguirse para evitar daños materiales en la impresora.

Nota:
Las notas contienen información importante sobre su impresora.

Acceso directo de 3 formas

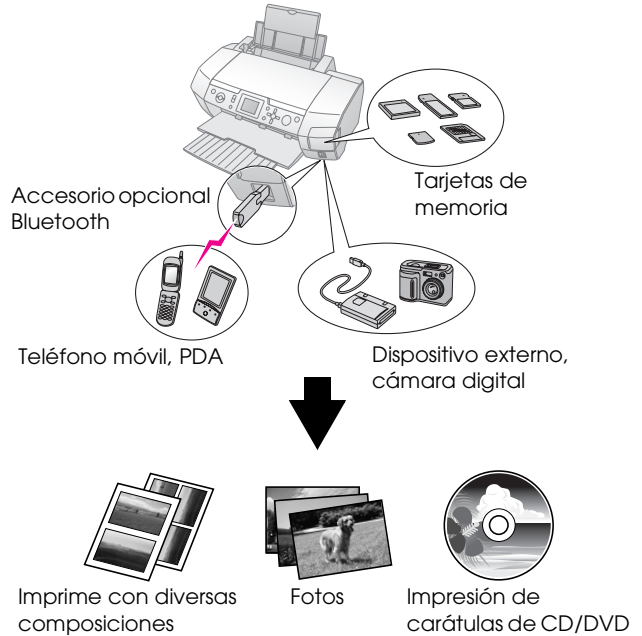

Para más detalles sobre el uso de un adaptador Bluetooth opcional, consulte el *Manual de usuario* en pantalla.

Procedimiento básico de impresión

<p>1. Cargue papel.</p>	<p>Cargue el papel con la cara imprimible boca arriba y encaje la guía lateral con el papel.</p> <p>Para más información, consulte "Carga de papel en el alimentador de hojas" en la página 7.</p>
<p>2. Inserte una tarjeta de memoria.</p>	<p>Consulte "Introducción de una tarjeta de memoria" en la página 9.</p>
<p>3. Seleccione las fotos</p>	<p>Seleccione fotos con el panel de control.</p> <p>"Impresión de todas las fotos (Imprimir todas las fotos)" en la página 13.</p> <p>"Impresión de varias fotos (Ver e imprimir fotos)" en la página 12.</p> <p>"Impresión de un intervalo de fotos (Imprimir intervalo de fotos)" en la página 13.</p>
<p>4. Imprima.</p>	<p>Pulse el botón Start.</p>

Piezas de la impresora y panel de control

Piezas de la impresora

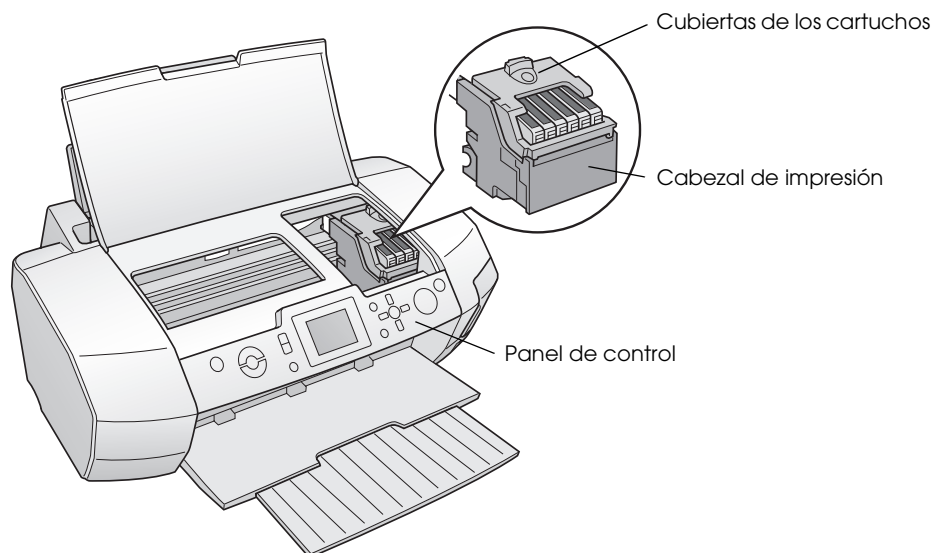
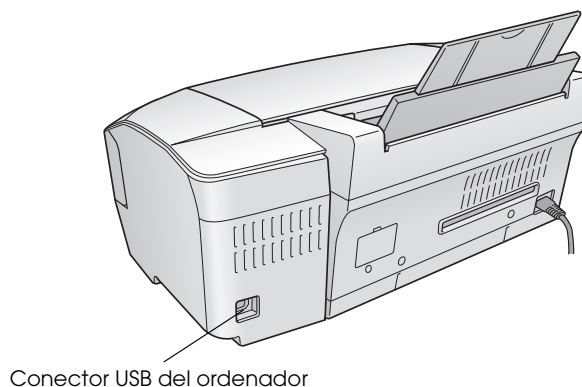
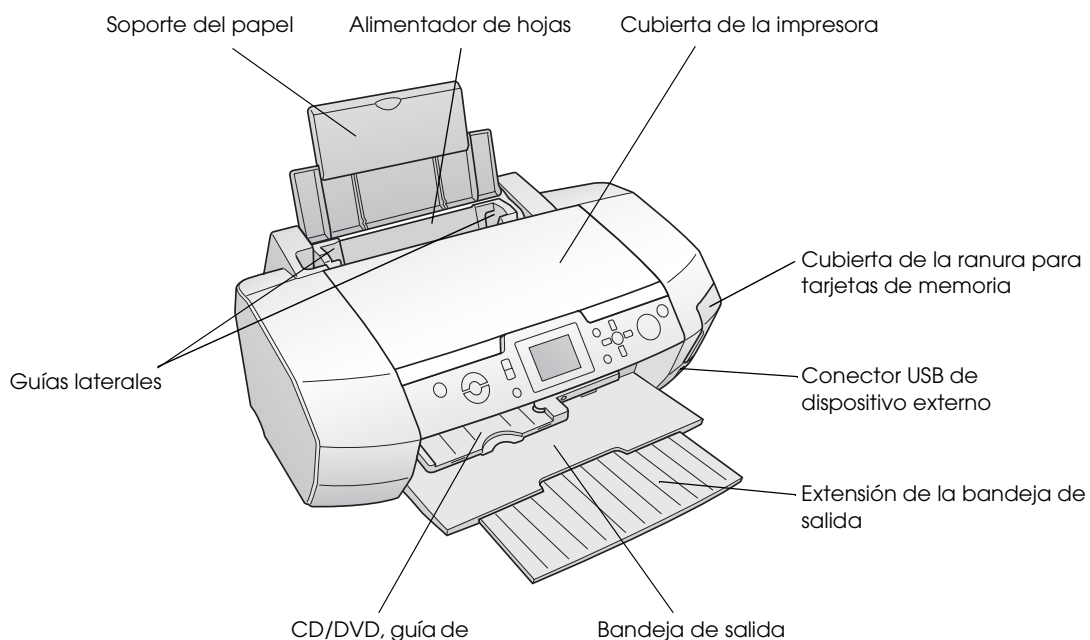

Botones del panel de control

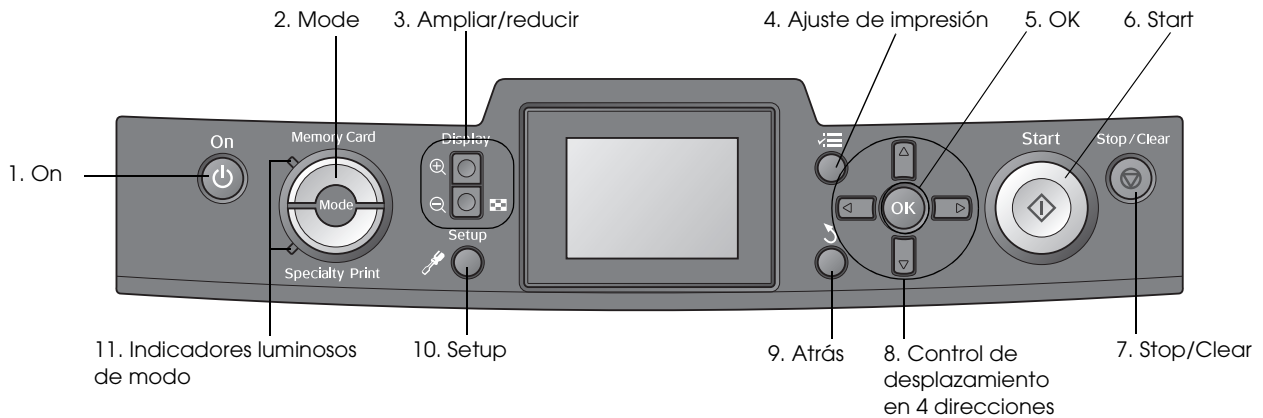

	Botones e indicadores luminosos	Función
1	⏻ On	Enciende y apaga la impresora.
2	Mode*	Permite alternar entre el modo Tarjeta de memoria y el modo Impresión especial. (Los indicadores luminosos muestran qué modo está seleccionado.)
3	🔍 Acercar / 🔍 alejar	Amplía o reduce las fotos, o cambia la vista de las fotos en la pantalla LCD.
4	⚙️ Print Setting*	Muestra las opciones de ajuste de la impresión.
5	OK	Abre el menú de ajustes y selecciona la opción a definir en la pantalla LCD.
6	▶ Start	Inicia la impresión con los ajustes seleccionados en la pantalla LCD mediante los botones del panel de control.
7	⏹ Stop/Clear	Cancela las operaciones de impresión o los ajustes de la pantalla LCD. Cuando se mantiene pulsado durante 3 segundos o más, recupera todos los ajustes predeterminados de la impresora.
8	Control de desplazamiento en 4 direcciones	Mueve el cursor en la pantalla LCD. Aumenta y disminuye los números escritos en la pantalla.
9	↶ Atrás	Regresa al menú principal en la pantalla LCD.
10	🔧 Setup*	Muestra en pantalla las opciones de configuración y mantenimiento.
11	Indicadores luminosos de modo	Muestran qué modo está seleccionado.

*Para más información sobre las opciones de cada menú, consulte “Resumen de los ajustes de la pantalla” en la página 38.

Nota:

Todos los botones del panel de control, excepto **Stop/Clear** ⏹ y **On** ⏻, sólo se utilizan cuando se imprime directamente desde una tarjeta de memoria.

Carga del papel

Carga de papel en el alimentador de hojas

Siga estos pasos para cargar el papel.

1. Abra el soporte del papel y tire de la extensión hacia afuera.

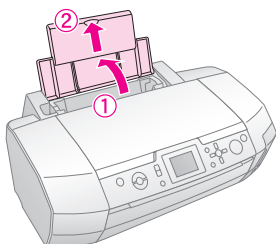

2. Baje la bandeja de salida y tire de la extensión hacia afuera.

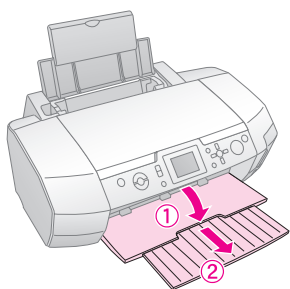

3. Deslice la guía lateral hacia la izquierda.

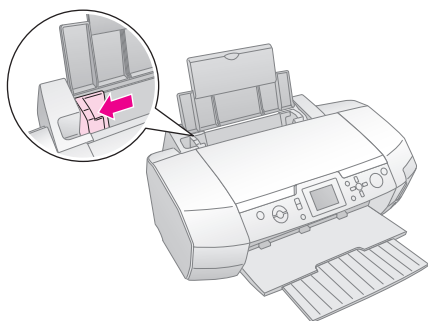

4. Airee una pila de papel y nivele los bordes con unos golpecitos sobre una superficie plana.

5. Inserte el papel con la cara imprimible hacia arriba, junto al lado derecho del alimentador de hojas.

Coloque la pila de papel detrás de las lengüetas y compruebe que encaja bajo la marca \equiv del interior de la guía lateral izquierda. Cargue siempre primero el lado corto, aunque vaya a imprimir con la orientación apaisada (horizontal).

A4

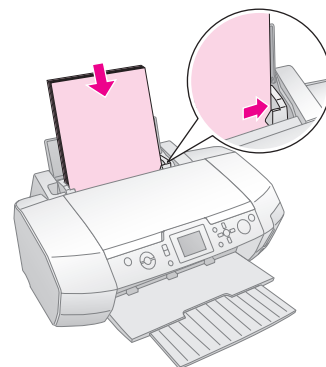

10 × 15 cm (4 × 6 pulg.), 13 × 18 cm (5 × 7 pulg.), y A6

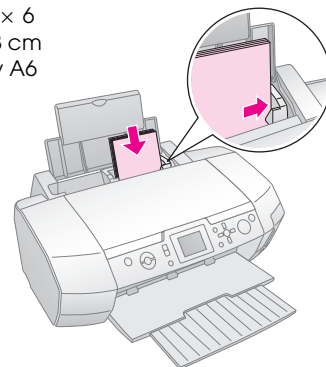

6. Deslice la guía lateral hasta tocar la guía izquierda del papel, pero sin apretarlo.

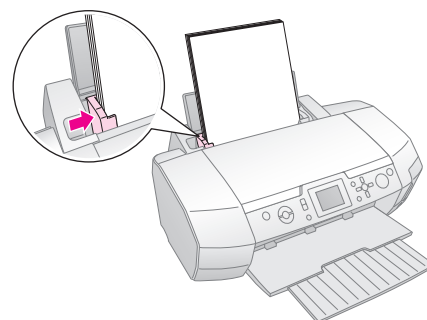

A continuación, se detalla la capacidad de carga de cada papel.

Tipo papel	Capacidad de carga
Papel especial HQ Epson (PQIJ) Papel Premium normal Epson	Hasta 100 hojas
Papel especial blanco brillante Epson	Hasta 80 hojas
Papel fotográfico Premium Glossy Epson Papel fotográfico semibrillo Epson Papel fotográfico Epson Papel fotográfico económico Epson Matte Paper-Alto Gramaje Epson Papel fotográfico Ultra Glossy Epson	Hasta 20 hojas
Photo Stickers Epson Papel Transferencia sobre tela Epson	Cargue las hojas una a una

Nota:

- Coloque la impresora de forma que haya el espacio suficiente delante de ella para que el papel salga por completo.
- Introduzca siempre el papel en el alimentador por el lado más corto, aunque imprima fotos apaisadas.
- Compruebe que la pila de papel quede por debajo de la flecha ≡ marcada en el interior de la guía lateral izquierda.
- Compruebe que la bandeja de CD/DVD no esté insertada en la impresora y que la guía de CD/DVD esté levantada.

Almacenamiento de sus impresiones

Con los cuidados adecuados, las fotografías impresas con su impresora durarán muchos años. Las tintas Epson especiales diseñadas para su impresora están formuladas para lograr una mayor resistencia a la luz cuando se utilizan con papel Epson y las impresiones se exhiben o guardan de la forma adecuada.

Como con las fotos tradicionales, un cuidado apropiado evitará que cambie el color y hará que duren más:

- Para exhibirlas, Epson recomienda enmarcar las impresiones con un cristal o plástico para protegerlas de los contaminantes atmosféricos como la humedad, el humo del tabaco y los altos niveles de ozono.
- Como con todas las fotografías, mantenga las impresiones alejadas de temperaturas y humedad extremas y lejos de la luz solar directa.
- Para almacenarlas, Epson recomienda guardar las impresiones en un álbum de fotos o en una caja de plástico en hojas de archivo no ácidas disponibles en muchas tiendas de fotos.

Siga todas las demás instrucciones sobre almacenamiento y exhibición indicadas en el paquete del papel.

Acceso a las imágenes que se van a imprimir

Introducción de una tarjeta de memoria

Precauciones:

- ❑ Inserte siempre la tarjeta de memoria de forma que su parte superior esté frente al lado derecho, como se muestra en la ilustración.
- ❑ Si coloca una tarjeta de memoria de una forma distinta a las mostradas aquí, podría estropear la impresora, la tarjeta o ambas.
- ❑ Utilice únicamente un tipo de tarjeta de memoria. Extraiga la tarjeta de memoria cargada antes de introducir otro tipo de tarjeta.
- ❑ Cierre la tapa de la ranura de la tarjeta de memoria cuando la tarjeta esté en funcionamiento para protegerla de la electricidad estática. Si toca la tarjeta de memoria cuando está dentro de la impresora, puede provocar un funcionamiento defectuoso de dicha impresora.
- ❑ Antes de introducir la tarjeta Memory Stick Duo, Memory Stick PRO Duo, tarjeta miniSD o MagicGate Memory Stick Duo, coloque el adaptador que se entrega con ella.

Introducción de una tarjeta de memoria

1. Pulse el botón **On**  para encender la impresora.
2. Abra la cubierta de la ranura para tarjetas de memoria.
3. Inserte la tarjeta de memoria todo lo que pueda en la ranura correspondiente, como se muestra a continuación. Cuando esté dentro, se encenderá el indicador luminoso de la tarjeta.

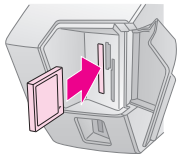
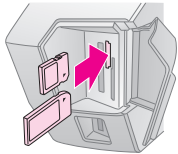
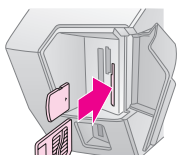
CompactFlash/ Microdrive	
Memory Stick/ Memory Stick PRO/ Memory Stick Duo*/ Memory Stick PRO Duo*/ MagicGate Memory Stick/ MagicGate Memory Stick Duo*/ Tarjeta SD/ tarjeta SD mini*/ MultiMediaCard	
Tarjeta xD-Picture/ Tarjeta xD-Picture Tipo M/ SmartMedia	

*Imprescindible adaptador.



4. Cierre la cubierta de la ranura para tarjetas de memoria.

En seguida, la impresora leerá y contará el número de imágenes de la tarjeta. Cuando haya terminado, las imágenes ya estarán listas para imprimir las (consulte página 12).

Extracción de una tarjeta de memoria

Compruebe que el indicador luminoso de la tarjeta no esté intermitente. Después, tire de la tarjeta para sacarla de la ranura.

Precaución:

No saque la tarjeta cuando el indicador luminoso esté intermitente, pues podría perder imágenes almacenadas en la tarjeta.

Conexión de un dispositivo externo

Puede conectar, mediante un cable USB, dispositivos externos a la impresora tales como las unidades MO, CD-R o una unidad flash USB.

Para información sobre la impresión con un adaptador Bluetooth de impresión de fotos, consulte el *Manual de usuario* en pantalla.

Nota:

No se admiten todos los dispositivos que pueden conectarse mediante un cable USB. Diríjase a la Atención al cliente de su región para más detalles.

Conexión

1. Saque todas las tarjetas de memoria de la impresora.

Nota:

Si deja una tarjeta en la impresora, las imágenes se leerán de la tarjeta y no de la cámara ni de la unidad de almacenamiento.

2. Conecte el cable USB de su dispositivo de almacenamiento al puerto USB **EXT I/F** USB de la parte delantera de la impresora.

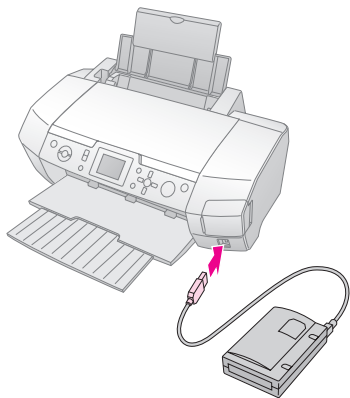

3. Encienda la impresora y el dispositivo de almacenamiento.

En seguida, la impresora leerá y contará el número de imágenes de la tarjeta. Cuando haya terminado, las imágenes ya estarán listas para imprimirlas (consulte página 12).

Almacenamiento de fotos en un dispositivo externo

Si no tiene ordenador, puede guardar las fotos que contiene la tarjeta de memoria de su cámara en un dispositivo externo que pueda conectar directamente a la impresora. De esta forma, puede borrar las imágenes de la tarjeta y volver a utilizarla sin perder las fotos originales. Siga estos pasos para guardar sus fotos en un disco Zip, en un CD-R, un DVD-R o en una unidad de memoria flash (lápiz de memoria):

Nota:

Epson no puede garantizar la compatibilidad de ninguna cámara o unidad. Si no está seguro de su cámara o unidad, pruebe a conectarla. Si no es compatible, en la pantalla aparecerá un mensaje indicando que no se puede utilizar el dispositivo conectado.

1. Compruebe que la impresora esté encendida y que la tarjeta de memoria cuyas fotos desee guardar esté insertada en la impresora.
2. Si utiliza una unidad de CD-R/RW o Zip, enchúfela a una toma de corriente si es necesario.
3. Conecte el cable USB de su unidad al puerto USB **EXT I/F** USB de la parte delantera de la impresora (consulte página 9).
4. Pulse el botón **Setup** de la impresora.
5. Pulse el botón **▲** o **▼** para seleccionar **Copia de seguridad** y pulse el botón **▶**.

6. Pulse el botón **OK**. Cuando vea el mensaje "Iniciando copia de seguridad", vuelva a pulsar el botón **OK** para comenzar la copia de seguridad. A veces aparecen las siguientes instrucciones adicionales en la pantalla de la impresora. Todas las fotos de la tarjeta se copiarán en el dispositivo externo de almacenamiento. Esta operación puede tardar varios minutos, según cuántas fotos haya en la tarjeta.

Nota:

- No realice copias de seguridad mientras esté imprimiendo desde el ordenador.
- No conecte la unidad de almacenamiento externa mientras el ordenador esté accediendo a la tarjeta de memoria de la impresora.
- El formato para grabar en CD-R es Múltiples sesiones (Modo 1) y el sistema de archivos es ISO 9660. Debido al sistema de archivos ISO 9660, no se puede hacer copias de seguridad en CD-R de las tarjetas de memoria que tengan 8 o más niveles de carpetas.
- Los caracteres que se pueden utilizar para nombres de carpetas y de archivos en el CD-R son las mayúsculas y el signo de subrayado (_). Los demás caracteres se convierten en signos de subrayado cuando se hace copia de seguridad en un CD-R.

Impresión directa desde una cámara digital

PictBridge y USB DIRECT-PRINT le permiten imprimir fotos conectando su cámara digital directamente a la impresora.

Conexión e impresión

1. Compruebe que su impresora no esté imprimiendo desde un ordenador.
2. Compruebe que no haya ninguna tarjeta de memoria insertada.
3. Encienda la impresora y coloque papel del tipo que desee utilizar. (consulte página 7)
4. Configure los ajustes de impresión con el panel de control de la impresora (por ej.: tamaño o tipo del papel, composición).

5. Encienda la cámara digital y luego conecte la impresora y la cámara con un cable USB.

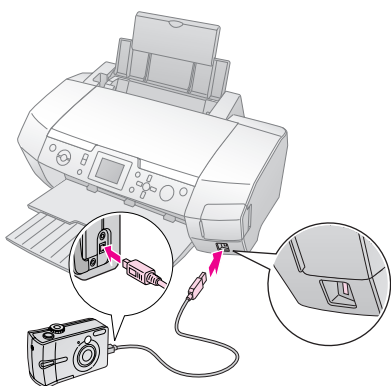

6. Utilice la cámara digital para seleccionar la foto que desee imprimir. Configure siempre los ajustes deseados en la cámara digital, puesto que la configuración de impresión de la cámara suele tener prioridad frente a la de la impresora.
7. Imprima desde la cámara digital.

Nota:

- ❑ No haga copias de seguridad antes o mientras haya una cámara digital conectada a la impresora.
- ❑ Es posible que la impresión no refleje algunos ajustes configurados en la cámara digital debido a las especificaciones de la impresora.
- ❑ Con algunas cámaras digitales, las imágenes que incluyen datos DPOF no pueden imprimirse en CD/DVD.

Impresión de fotografías

Introducción a la impresión de fotografías

En el modo **Tarjeta de memoria** , puede imprimir fotos con diversas composiciones.



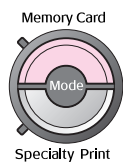



Antes de empezar, compruebe que la impresora esté en el modo **Tarjeta de memoria**  (que el indicador luminoso **Memory Card** esté encendido). Si la impresora se encuentra en el modo **Impresión especial** , pulse el botón **Memory Card** para seleccionar el modo Tarjeta de memoria .



De forma predeterminada, el modo está configurado para imprimir fotos en Papel fotográfico Premium Glossy y sin márgenes, con el tamaño 10×15 cm (4×6 pulg.).

En la primera pantalla puede elegir qué fotos imprimir. Puede elegir cómo seleccionar e imprimir fotos en la siguiente tabla pulsando el botón .

Encontrará información sobre la configuración de opciones en “Opciones de impresión de fotografías” en la página 21.



	Ver e imprimir fotos: Seleccione varias fotos y elija una o más copias de cada una (página 12).
	Imprimir todas las fotos: Imprime todas las fotos que hay en la tarjeta de memoria (página 13).
	Imprimir intervalo de fotos: Elija un intervalo de fotos de la tarjeta de memoria (página 13).
	Imprimir por fecha: Busque fotos por la fecha de fotografiado y seleccione las que desee (página 13).
	Imprimir hoja índice: Imprime una vista en miniatura de todas las fotos guardadas en la tarjeta de memoria (página 14)
	Presentación continua: Muestra todas las fotos de la tarjeta de memoria seguidas, como si fuera una presentación de diapositivas.





Fotos seleccionadas en la cámara con DPOF: Imprime la serie de fotos que ha seleccionado en la cámara digital con DPOF. Esta opción aparece de forma predeterminada y sólo está disponible cuando se han seleccionado fotos con DPOF. (Consulte “Impresión con los ajustes DPOF” en la página 14).

Impresión de varias fotos (Ver e imprimir fotos)



En el ejemplo siguiente se muestra cómo imprimir una foto sin márgenes.



1. Pulse  o  para resaltar **Ver e imprimir fotos** en la primera pantalla y luego pulse el botón **OK**.



2. Pulse  o  para seleccionar la foto que vaya a imprimir.

Nota:

Puede alternar de vista de fotos pulsando el botón Reducir  o Ampliar .

3. Pulse  o  para elegir el número de copias que se van a imprimir de esa foto (99 como máximo).

4. Repita los pasos 2 y 3 para otras fotos.

5. Configure los ajustes del papel. Consulte “Configuración de los ajustes de Papel y de Composición” en la página 21. De forma predeterminada, la impresora está configurada para imprimir fotos en Papel fotográfico Premium Glossy y sin márgenes, con el tamaño 10×15 cm (4×6 pulg.).

Nota:

Puede revisar los ajustes de impresión pulsando el botón **OK**.

6. Pulse el botón **Start**  para imprimir.

Impresión de todas las fotos (Imprimir todas las fotos)

1. Pulse ◀ o ▶ para resaltar **Imprimir todas las fotos** en la primera pantalla y luego pulse el botón **OK**.



2. Pulse ▲ o ▼ para seleccionar el número de copias.
3. Configure los ajustes del papel, si es necesario. Consulte “Configuración de los ajustes de Papel y de Composición” en la página 21. De forma predeterminada, la impresora está configurada para imprimir fotos en Papel fotográfico Premium Glossy y sin márgenes, con el tamaño 10×15 cm (4×6 pulg.).

Nota:

Puede revisar los ajustes de impresión pulsando el botón **OK**.

4. Pulse el botón **Start** ◊ para imprimir.

Impresión de un intervalo de fotos (Imprimir intervalo de fotos)

Siga estos pasos para elegir un intervalo (o secuencia) de fotos consecutivas procedentes de la tarjeta de memoria de su cámara.

1. Pulse ◀ o ▶ para resaltar **Imprimir intervalo de fotos** en la primera pantalla y luego pulse el botón **OK**.



2. Pulse ◀ o ▶ para elegir la primera foto. Después, pulse **OK**. La foto seleccionada quedará resaltada en azul.

Nota:

Puede alternar de vista de fotos pulsando el botón Reducir (🔍) o Ampliar (🔍).

3. Pulse ◀, ▶, ▲ o ▼ para elegir la última foto. Después, pulse **OK**.
4. Pulse ▲ o ▼ para seleccionar el número de copias.

5. Configure los ajustes del papel. Consulte “Configuración de los ajustes de Papel y de Composición” en la página 21. De forma predeterminada, la impresora está configurada para imprimir fotos en Papel fotográfico Premium Glossy y sin márgenes, con el tamaño 10×15 cm (4×6 pulg.).

Nota:

Puede revisar los ajustes de impresión pulsando el botón **OK**.

6. Pulse el botón **Start** ◊ para imprimir.

Impresión de fotos buscándolas por la fecha (Imprimir por fecha)

Si sabe en qué fecha se tomaron las fotos, puede localizarlas e imprimirlas gracias a este menú.

1. Pulse ◀ o ▶ para resaltar **Imprimir por fecha** en la primera pantalla y luego pulse el botón **OK**.

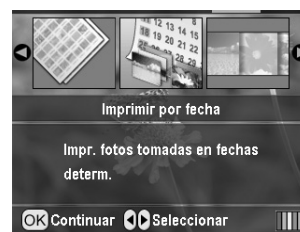

2. Pulse ▲ o ▼ para resaltar la fecha deseada y luego el botón ▶ para seleccionar la fecha. Para anular la selección, pulse el botón ◀.



3. Pulse el botón **OK**.
4. Pulse ◀ o ▶ para seleccionar la foto deseada.

Nota:

Puede alternar de vista de fotos pulsando el botón Reducir (🔍) o Ampliar (🔍).

5. Pulse ▲ o ▼ para seleccionar el número de copias.
6. Repita los pasos 4 y 5 para otras fotos.

Nota:

Puede revisar los ajustes de impresión pulsando el botón **OK**.

7. Pulse el botón **Start** ◊ para imprimir.

Impresión de una hoja de índice de fotos

Nota:

Cuando se imprime una hoja de índice, no están disponibles las funciones **Corrección automática** y **Filtro**.

Siga estos pasos para imprimir miniaturas con el número de foto y la fecha en que se fotografió.

1. Pulse ◀ o ▶ para resaltar **Imprimir hoja índice** en la primera pantalla y luego pulse el botón **OK**.



2. Pulse el botón de ajuste de la impresión
3. Configure el ajuste de Tipo de papel deseado.
4. Configure el ajuste de Tamaño de papel.

La composición impresa en este modo está determinada por el tamaño de papel como se detalla a continuación.

10x15 cm	13x18 cm	A4
 20-up	 30-up	 80-up

Nota:

Puede revisar los ajustes de impresión pulsando el botón **OK**.

5. Pulse el botón **Start** para imprimir.

Impresión de una foto con un marco especificado por la cámara

Si desea imprimir una foto con un marco especificado por la cámara EPSON, siga estos pasos. Cuando la foto incluye datos P.I.F., el ícono **P.I.F.** aparece en la pantalla LCD.

1. En el menú principal, o después de seleccionar fotos, pulse el botón de ajuste de la impresión .

Nota:

Seleccione las fotos desde el menú Ver e imprimir fotos, Imprimir todas las fotos, Imprimir intervalo de fotos o Imprimir por fecha.

2. Pulse el botón ▲ o ▼ para seleccionar **Conservar marco PIF con foto** (Conservar marco P.I.F. con la foto) y pulse el botón ▶.
3. Pulse el botón ▲ o ▼ para seleccionar **Activado** y pulse el botón **OK**.
4. Pulse el botón **OK** para confirmar el ajuste. Pulse **OK** de nuevo para cerrar el menú.
5. Imprima.

Nota:

Cuando la opción **Conservar marco PIF con foto** está **Activada** y hay marcos especificados para las fotos, se ignorará el ajuste **Composición** se ignorará.

Impresión con los ajustes DPOF

Si su cámara es compatible con DPOF (Formato de orden de impresión digital), puede utilizar este formato para preseleccionar qué fotos y cuántas copias desea imprimir. En el manual de su cámara digital encontrará instrucciones para seleccionar las fotos que va a imprimir con DPOF. Después, inserte la tarjeta de memoria en esta impresora. La impresora leerá automáticamente las fotos preseleccionadas.

1. Introduzca una tarjeta de memoria que contenga datos DPOF y pulse el botón **OK**.
2. Cuando aparezca este mensaje, seleccione **Sí** y pulse el botón **OK**.

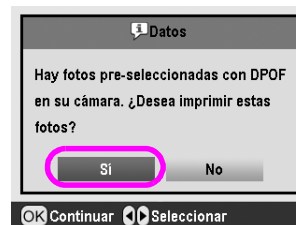

3. Configure los ajustes de Tipo papel, Tamaño papel y Composición. Si desea más detalles, consulte "Configuración de los ajustes de Papel y de Composición" en la página 21. El menú Total copias muestra el número de hojas de papel necesarias para la composición seleccionada.

Nota:

El ajuste Composición no está disponible cuando los ajustes de DPOF corresponden a la impresión de un índice.

4. Pulse el botón **Start** para empezar a imprimir.

Cambio de la vista de fotos en la pantalla LCD

Puede cambiar la vista por 9 fotos en la pantalla LCD pulsando el botón Reducir (⊖) cuando seleccione fotos. Para regresar a la vista de una foto, pulse el botón Ampliar (⊕).

Nota:

Es más conveniente ver 9 fotos en pantalla si va a imprimir con los ajustes Imprimir intervalo de fotos o Ver e imprimir fotos.

Presentación continua de las fotografías

1. Pulse ▲ o ▼ para seleccionar **Presentación continua** en la primera pantalla, y pulse el botón **OK**. La impresora mostrará las fotos de la tarjeta de memoria de forma continua.
2. Pulse el botón Atrás ↵ para terminar o el botón **OK** para detener la presentación continua. Vuelva a pulsar el botón **OK** para reanudar la presentación.

Otras opciones creativas de impresión

En el modo Impresión especial, puede imprimir en un CD/DVD, en papel de transferencia sobre tela, en adhesivos, o bien imprimir con marcos P.I.F.



Antes de empezar, compruebe que la impresora se encuentre en el modo **Impresión especial** (que esté encendido el indicador luminoso Specialty Print). Si la impresora se encuentra en el modo Tarjeta de memoria, pulse el botón Specialty Print para seleccionar el modo Impresión especial.

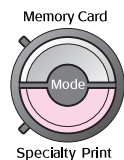

Impresión en un CD/DVD

En esta sección se explica cómo usar la pantalla LCD para imprimir directamente en un CD/DVD, sin utilizar el ordenador. Aquí se explica paso a paso cómo colocar el CD/DVD en la impresora, cómo seleccionar la composición de la impresión y cómo configurar los ajustes de impresión.

Utilice el software *EPSON Print CD* si va a imprimir desde un ordenador conectado a la impresora.

Tenga presente lo siguiente cuando imprima en un CD/DVD.

Nota:

- Utilice únicamente CD/DVD en cuya caja se indique que es adecuado para la impresión con frases como "La superficie es imprimible" o "Imprimible con impresoras de inyección de tinta".
- Es muy fácil que se manche la superficie impresa justo después de la impresión.
- Antes de reproducir un CD/DVD o de tocar su superficie impresa, deje que se seque completamente.
- No deje secar el CD/DVD impreso al sol.
- La humedad en la superficie imprimible puede provocar que quede pegajosa.
- Si la bandeja de CD/DVD o el compartimento transparente interno se imprimen por accidente, limpie la tinta inmediatamente.
- Imprimir varias veces en el mismo CD/DVD no mejora la calidad de impresión.
- Puede configurar el área imprimible de un CD/DVD con EPSON Print CD. Configure un área imprimible adaptada a la zona que se puede imprimir del CD/DVD. Cuando configure los ajustes, tenga presente que unos ajustes incorrectos pueden manchar la bandeja de CD/DVD, el CD o el DVD.

Preparación para imprimir en un CD/DVD

1. Abra la bandeja de salida y luego la guía del CD/DVD.

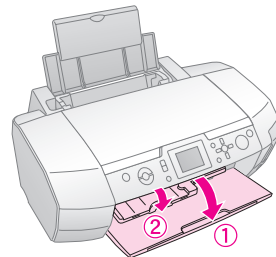

2. Coloque el CD/DVD en la bandeja de CD/DVD con la superficie de la etiqueta hacia arriba.

Nota:

Cargue únicamente un disco.

3. Inserte la bandeja de CD/DVD en la guía de CD/DVD.

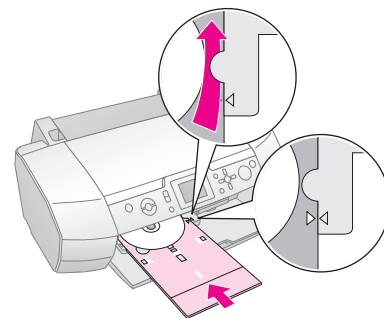

Nota:

- Alinee la marca ► de la bandeja de CD/DVD con la marca ► de la guía de CD/DVD.
- Inserte la bandeja para CD/DVD de forma que el CD/DVD pase por debajo de los rodillos de ambos lados de la ranura para CD/DVD.

4. Introduzca la tarjeta de memoria que contenga las fotos que desee imprimir en la ranura para tarjetas de memoria.





Configuración de los ajustes e impresión

1. Pulse el botón **Specialty Print**.
2. Pulse ◀ o ▶ para resaltar **Imprimir CD/DVD** y luego pulse el botón **OK**.



3. Pulse el botón **Print Settings**  para abrir el menú. Configure el ajuste de Composición y pulse el botón **OK**.

Puede elegir las siguientes opciones de composición cuando imprima en un CD/DVD.

1-up		Se imprimirá una fotografía en el CD/DVD, centrada en el agujero de la mitad del disco.
4-up		Se imprimirán cuatro fotografías en el CD/DVD, con una foto en cada uno de los cuatro cuartos.
8-up		Se imprimirán 8 fotografías en el CD/DVD, dispuestas en círculo alrededor del borde externo del disco.
12-up		Se imprimirán 12 fotografías en el CD/DVD, dispuestas en círculo alrededor del borde externo del disco.

4. Pulse **◀** o **▶** para seleccionar las fotos que desee imprimir.
5. Pulse el botón **▲** para indicar el número de copias de cada fotografía si ha seleccionado la opción 4-up, 8-up o 12-up en el ajuste de Composición.

Nota:

- Si desea seleccionar varias fotografías, repita los pasos 4 y 5 para seleccionar otras fotos y el número de veces que desea imprimirlas.
- El número total de imágenes que se imprimirán se muestra en la parte inferior de la pantalla LCD.
- Cuando seleccione fotografías para el ajuste de composición 4-up, 8-up o 12-up, puede elegir un número de fotos inferior al total. Las áreas de la composición no utilizadas se quedarán en blanco. Si especifica un número de fotos superior al que cabe en un CD/DVD, las imágenes extras se añadirán a una composición para otro CD/DVD y la impresora le pedirá que cargue otro CD/DVD cuando acabé de imprimirlo.
- Puede revisar los ajustes de impresión pulsando el botón **OK**.

6. Ajuste el área de impresión (diámetro interior y exterior) si es necesario. Para más detalles, consulte la siguiente sección.
7. Pulse el botón **Start**  para imprimir.

Nota:

- Recomendamos que imprima una prueba de la composición en un CD/DVD de prueba antes de imprimir en un CD/DVD de verdad.
- Deje secarse los CD y DVD durante 24 horas.
- Puede ajustar la posición de la impresión. Si desea más información, consulte "Si la impresión está desalineada" en la página 17.
- Si aparece un mensaje de error en la pantalla LCD, siga las instrucciones que aparezcan en la pantalla para solucionarlo.

Ajuste del área de impresión

Siga los pasos que se describen a continuación para ajustar el diámetro del área de impresión de un CD/DVD.

1. Pulse el botón **Setup**  para abrir el menú Configurar.
2. Para ajustar el diámetro interior del área de impresión, seleccione **Posición interior CD/DVD**. Para ajustar el diámetro exterior del área de impresión, seleccione **Posición exterior CD/DVD** y pulse el botón **▶**.



3. Configure el valor adecuado. Puede ajustar un diámetro interior de 18 a 46 mm, y el exterior de 114 a 120 mm, a intervalos de 1 mm.
4. Pulse el botón **OK** para configurar los cambios realizados y regresar al menú Configurar.

Si la impresión está desalineada

Siga los pasos que se describen a continuación para ajustar la posición de impresión, si fuera necesario.

1. Pulse el botón **Setup**  para abrir el menú Configurar.
2. Para subir o bajar la imagen, seleccione **Posic. CD/DVD arriba/abajo**. Para ajustar el diámetro exterior del área de impresión, seleccione **Posición CD/DVD izda./dcha.** y pulse el botón **▶**.



3. Seleccione cuánto quiere mover la imagen. Seleccione un número negativo (botón ▼) cuando mueva la imagen hacia abajo o hacia la izquierda. Seleccione un número positivo (botón ▲) cuando la mueva hacia arriba o a la derecha. Después, pulse el botón **OK**. Puede elegir un valor de -2 mm a 2 mm.



4. Pulse el botón **OK** para configurar los cambios realizados y regresar al menú Configurar.



Nota:

La impresora recordará los ajustes de la impresión incluso después de apagarla, así pues, no necesita ajustar la posición cada vez que utilice la función de CD/DVD.

Impresión de una carátula de CD

Puede imprimir una carátula de CD en un papel tamaño A4 tanto en el formato de impresión en la mitad superior como en el estilo de hoja índice en el modo Tarjeta de memoria. Puede imprimir 24 fotos como máximo en una hoja.



1. Cargue papel de tamaño A4.
2. Pulse el botón **Memory Card** .
3. Pulse ◀ o ▶ para resaltar **Ver e imprimir fotos** y luego pulse el botón **OK**.
4. Pulse el botón de ajuste de la impresión .
5. Seleccione el ajuste de Tipo papel correspondiente al papel cargado.
6. Seleccione **A4** como ajuste de Tamaño papel.
7. Seleccione **Joyero superior 1/2** o **Índice joyero** y pulse el botón **OK**.
8. Pulse ◀ o ▶ para seleccionar las fotos que desee imprimir de su composición.
9. Pulse ▲ o ▼ para seleccionar el número de copias de cada foto.
10. Pulse el botón **Start**  para imprimir.

Impresión con marcos

Puede decorar sus fotos si las imprime con un marco. En este modo, la foto se imprime sin márgenes. Además de los marcos predefinidos, puede añadir marcos de la tarjeta de memoria con los programas PIF DESIGNER y EPSON PRINT Image Framer Tool que contiene el CD-ROM del software. Para más detalles sobre el uso del software, consulte el *Manual de usuario* en pantalla.

1. Inserte la tarjeta de memoria que contenga datos fotográficos digitales y datos de PRINT Image Framer (marco P.I.F.) en la ranura para tarjetas de la impresora.

Nota:

- Si ha guardado o eliminado datos de la tarjeta de memoria a través del ordenador y no ha sacado la tarjeta de la impresora desde entonces, expúlsela y vuelva a insertarla antes de imprimir.
- No se olvide de guardar los datos de PRINT Image Framer en la tarjeta de memoria con EPSON PRINT Image Framer Tool, pues, de lo contrario, el nombre de archivo P.I.F. no aparecerá en la pantalla LCD.

2. Pulse el botón **Specialty Print** .
3. Pulse ◀ o ▶ para seleccionar **Imprimir P.I.F.** y luego pulse el botón **OK**.



4. Pulse el botón ▶ para seleccionar el marco P.I.F. que desee utilizar y luego pulse el botón **OK**.



Nota:

Los tamaños de papel disponibles para imprimir con el marco P.I.F. seleccionado aparecen en la parte inferior izquierda de la pantalla.

- Pulse ◀ o ▶ para seleccionar la foto que desee imprimir y luego pulse el botón **OK**.



- Pulse ▲ o ▼ para seleccionar el número de copias de cada foto.
- Revise la composición y el número de impresiones en la pantalla LCD.
- Cargue el papel adecuado.
- Pulse el botón **Start** ◊ para imprimir.

Impresión en Stickers

Puede imprimir hasta 16 adhesivos en una papel Photo Stickers.

Nota:

También puede imprimir adhesivos en el modo **Tarjeta de memoria** eligiendo **Photo Stickers** en Tipo papel.

- Cargue papel Photo Stickers EPSON.
- Pulse el botón **Specialty Print** ✎.
- Pulse ◀ o ▶ para seleccionar **Photo Stickers** y luego pulse el botón **OK**.



- Pulse ◀ o ▶ para seleccionar las fotos que desee imprimir.
- Pulse ▲ o ▼ para seleccionar el número de copias de cada foto.

Nota:

Puede revisar los ajustes de impresión pulsando el botón **OK**.

- Pulse el botón **Start** ◊ para imprimir.

Si la impresión está desalineada

Siga los pasos que se describen a continuación para ajustar la posición de impresión, si fuera necesario.

- Pulse el botón **Setup** ✎ para abrir el menú Configurar.
- Para subir o bajar la imagen, seleccione **Posic. Photo Stickers arriba/abajo**. Para mover la imagen a la izquierda o la derecha, seleccione **Posición CD/DVD izda./dcha.** y pulse el botón ▶.



- Seleccione cuánto quiere mover la imagen. Configure un número negativo cuando mueva la imagen hacia abajo o hacia la izquierda. Seleccione un número positivo cuando la mueva hacia arriba o a la derecha. Después, pulse el botón **OK**. Puede elegir un valor de -2,5 mm a 2,5 mm.

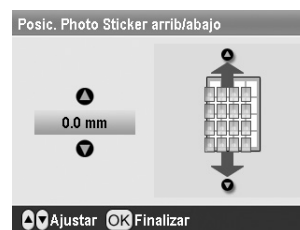

- Pulse el botón **OK** para regresar a la pantalla principal y luego pulse el botón **Start** ◊ para imprimir.

Nota:

La impresora recordará los ajustes de la impresión incluso después de apagarla, así pues, no necesita ajustar la posición cada vez.

Impresión en Papel Transferencia sobre tela EPSON

Puede imprimir una imagen en el Papel Transferencia sobre tela EPSON y copiarla en una tela con una plancha.

Nota:

También puede imprimir en papel de transferencia sobre tela en el modo **Tarjeta de memoria** eligiendo **Iron-on** en Tipo papel.

1. Cargue Papel Transferencia sobre tela EPSON.
2. Pulse el botón **Specialty Print** .
3. Pulse ◀ o ▶ para seleccionar **Iron-on** y luego pulse el botón **OK**.







4. Configure el ajuste de Composición. Consulte "Configuración de los ajustes de Papel y de Composición" en la página 21.
 5. Pulse ◀ o ▶ para seleccionar las fotos que desee imprimir.
 6. Pulse ▲ o ▼ para seleccionar el número de copias de cada foto.
- Nota:**
Puede revisar los ajustes de impresión pulsando el botón **OK**.
7. Pulse el botón **Start**  para imprimir.

Opciones de impresión de fotografías



Después de seleccionar las fotos que desee imprimir, pulse el botón Print Setting  para ver los menús de ajustes opcionales donde puede configurar ajustes de papel, composición, color, etc.

Configuración de los ajustes de Papel y de Composición

Después de seleccionar las fotos que vaya a imprimir, configure el Tamaño papel, Tipo papel y Composición para las fotos seleccionadas y el papel cargado.

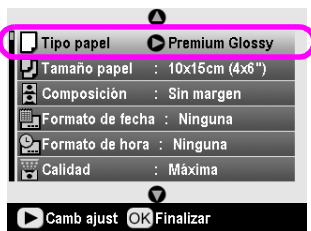
1. Pulse el botón de ajuste de la impresión . Aparecerán los menús opcionales.
2. Pulse  o  para seleccionar **Tipo papel** y pulse el botón .





3. Pulse  o  para seleccionar el ajuste en la tabla siguiente correspondiente al tipo de papel cargado, y luego pulse el botón **OK**.





Lista de tipos de papel

Para este papel	Seleccione este ajuste de Tipo de papel
Papel normal	papeles normales
Papel fotográfico Ultra Glossy Epson	Ultra Glossy
Papel fotográfico Premium Glossy Epson	Prem. Glossy
Papel fotográfico semibrillo Epson	Semisatinado
Papel fotográfico económico Epson	papeles fotográficos
Matte Paper-Alto Gramaje Epson	Mate
Papel especial HQ Epson (PQIJ)	PQIJ
Photo Stickers 16 Epson	Photo Stickers
Papel Transferencia sobre tela Epson	Iron-on

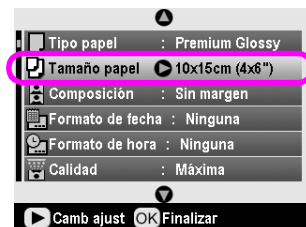
4. Pulse  o  para seleccionar **Tamaño papel** y pulse el botón .



5. Pulse  o  para seleccionar un tamaño de papel de la lista siguiente y pulse el botón **OK** para que entre en vigor.



Lista de tamaños de papel

10 × 15 cm (4 × 6 pulg.)
13 × 18 cm (5 × 7 pulg.)
A4
A6

6. Pulse ▼ o ▲ para seleccionar **Composición** y pulse el botón ►.



7. Seleccione una de las siguientes opciones de composición y pulse el botón **OK**. Ya ha terminado los ajustes de papel y composición.

Lista de composiciones

Sin margen		Imprime sin márgenes.
Con margen		Imprime con márgenes de 3 mm en los cuatro lados de la hoja.
Superior 1/2		Imprime en la mitad superior del papel sin margen.
2-up 8-up 	4-up 20-up 	Imprime varias fotos en una hoja. Con el diseño 20-up, se imprimen los números y las fechas de fotografiado. El tamaño de cada foto se ajusta automáticamente de acuerdo con el número de fotos a imprimir y el tamaño del papel.
Joyero superior 1/2 	Índice joyero 	Imprime una foto con el ajuste Joyero superior 1/2 o varias fotos con el ajuste Índice en el tamaño de caja de CD con una línea perforada.
20-up 80-up 	30-up 	Imprime miniaturas con números y la fecha de fotografiado de las imágenes. Estas composiciones de índice sólo están disponibles si en el menú principal se ha seleccionado Imprimir hoja índice .

Si imprime sin márgenes, tenga en cuenta lo siguiente:

- Como esta función aumenta la imagen hasta hacerla algo mayor que el papel, la parte de la imagen que se salga del papel no se imprimirá.
- La calidad de la impresión puede ser menor en las zonas superior e inferior de la impresión, o bien esa zona puede quedar manchada cuando se imprima.

Mejora de la calidad de la impresión

Puede ajustar la calidad de sus impresiones.

Nota:

Cuanto más alta es la calidad más tarda la impresión.

1. Después de seleccionar las fotos, el número de copias, el tipo y tamaño del papel y la impresión como se describe en página 21, pulse el botón Print Setting
2. Seleccione **Calidad** y luego pulse el botón ► para abrir el menú.
3. Pulse ▲ o ▼ para elegir **Alta** o **Máxima**, y pulse el botón **OK**.
4. Pulse el botón **OK**.

Retoque de sus fotos

Esta impresora le permite corregir el color y mejorar la calidad de la imagen de sus fotos sin utilizar un ordenador. Dispone de dos tipos básicos de ajuste:

■ Ajustes automáticos

Si su cámara es compatible con PRINT Image Matching o Exif Print, puede utilizar el ajuste P.I.M. o Exif Print de la impresora para ajustar automáticamente las fotos y conseguir una calidad óptima.

Si su cámara no es compatible con PRINT Image Matching ni Exif Print, puede utilizar PhotoEnhance™ para configurar ajustes del tipo de entorno en donde se fotografiaron.

■ Ajustes manuales

Si sus fotos son demasiado claras o demasiado oscuras, puede ajustar su brillo o controlar la saturación y definición.





También puede realizar ajustes manuales mientras estén activos P.I.M., Exif Print o PhotoEnhance para afinar los ajustes automáticos.

Nota:

- Estos ajustes sólo afectan a las fotos impresas. No modifican los archivos fotográficos originales.
- Estos ajustes se guardan cuando se apaga la impresora o se elige otro juego de fotos, así que recuerde desactivar los ajustes cuando haya terminado.

Ajuste automático de sus fotos





Cuando se utilizan los ajustes de imagen automáticos de la impresora, los ajustes se aplican a todas las fotos.

1. Pulse el botón de ajuste de la impresión .
2. Pulse  o  para seleccionar **Corrección automática** y pulse el botón .
3. Seleccione estas opciones y pulse dos veces el botón **OK**.

Opción de ajuste	Función
P.I.M.	Utiliza los ajustes de PRINT Image Matching de su cámara (esta opción se selecciona automáticamente cuando las fotos contienen datos P.I.M.).
PhotoEnhance	Ajusta el brillo, el contraste y la saturación de sus fotos.
Exif	Utiliza los ajustes de Exif Print de su cámara (esta opción se selecciona automáticamente cuando las fotos contienen datos Exif Print).
Ninguno	Seleccione este ajuste si no desea utilizar P.I.M., Exif ni PhotoEnhance.

Para configurar ajustes manuales además de los automáticos, siga los pasos descritos en la sección siguiente.

Ajuste manual de sus fotos

1. Pulse el botón de ajuste de la impresión .
2. Pulse  o  para seleccionar **Brillo, Contraste, Saturación, o Definición**, y pulse el botón .
3. Ajuste los ajustes que desee y pulse **OK** dos veces.







Recorte y cambio de tamaño de sus fotos

Puede imprimir solo parte de una foto si recorta la zona que no desee. Solo puede elegir una foto para recortarla de cada vez.

1. Elija la foto que desee recortar con la opción **Ver e imprimir fotos**. Consulte "Impresión de varias fotos (Ver e imprimir fotos)" en la página 12.

2. Pulse el botón Ampliar  para recortar una foto. Verá un marco naranja alrededor de la zona recortada.



3. Utilice el siguiente botón para definir la zona que desea recordar.
 - Pulse el botón Ampliar  o Reducir  para cambiar el tamaño del marco.
 - Pulse , ,  o  para mover el marco.
 - Pulse el botón de ajuste de la impresión  para girar el marco.
4. Pulse **OK** para confirmar la imagen recortada.



Nota:

Este ajuste seguirá en vigor hasta que imprima o pulse el botón **Stop/Clear** .

5. Después de revisar la imagen recortada, pulse el botón **OK**.
6. Si no desea cambiar más ajustes, pulse el botón **OK** o cierre el menú.

Adición de la fecha o de la hora

Puede imprimir la fecha y la hora de fotografiado en la esquina inferior derecha de la impresión.

1. Después de seleccionar las fotos, el número de copias, el tipo y tamaño del papel y la impresión como se describe en página 21, pulse el botón **Print Setting** .

- Para imprimir la fecha, seleccione **Formato de fecha** y luego pulse el botón ► para abrir el menú.



- Pulse ▲ o ▼ para seleccionar un ajuste.

Ninguno (predeterminado, no se estampa la fecha)
aaaa.mm.dd (2005.09.01)
mmm.dd.aaaa (Sep.01.2005)
dd.mmm.aaaa (01.Sep.2005)

- Pulse el botón **OK**.
- Para imprimir la hora, seleccione **Formato de hora** y luego pulse el botón ► para abrir el menú.

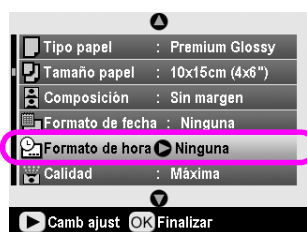

- Pulse ▼ o ▲ para seleccionar un ajuste.

Ninguno (predeterminado, no se estampa la hora)
Sist. 12 horas (las 3 PM serían 03:00)
Sist. 24 horas (las 3 PM serían 15:00)

- Pulse el botón **OK**.

Cuando está activado **Formato de fecha** o **Formato de hora**, la información se imprime en todas las fotos de cualquier composición en la que se admitan esos datos.

Nota:

Estos ajustes se guardan cuando se apaga la impresora o se elige otro juego de fotos, así que recuerde desactivar (opción **Ninguna**) los ajustes cuando haya terminado.

Impresión de fotos en blanco y negro o en sepia

Puede imprimir la foto en blanco y negro o en un tono sepia sin modificar la foto original.

Nota:

Una impresión en sepia tiene un tono castaño, que da el aspecto de foto antigua.

- Después de seleccionar las fotos, el número de copias, el tipo y tamaño del papel y la impresión como se describe en página 21, pulse el botón Print Setting ☰.
- Seleccione **Filtro** y luego pulse el botón ► para abrir el menú.
- Pulse ▲ o ▼ para elegir **ByN** o **Sepia**, y pulse el botón **OK**.
- Pulse el botón **OK**.

Ajustar al marco

Este ajuste recorta, automáticamente, las partes de una imagen que quedan fuera de los márgenes del tamaño de impresión seleccionado. Se recortan las áreas superior e inferior o las que están a la izquierda y a la derecha, según la relación de aspecto original de la foto y del tamaño de impresión seleccionado. El ajuste predeterminado es Activado.

Activado	Recorta la imagen.
Desactivado	No recorta la imagen.

Cambia el tamaño de la foto (sin recortarla) de forma que se ajuste al área de impresión especificada en el menú Composición. Los márgenes pueden aparecer en la izquierda y en la derecha de la foto, dependiendo del tamaño de impresión y de la relación de aspecto.

Configuración de las preferencias de la impresora

Ajuste del brillo del LCD

Si tiene dificultades para leer la pantalla LCD, puede ajustar el brillo.

1. Pulse el botón **Setup**  para abrir el menú Configurar.
2. Pulse **▼** o **▲** para seleccionar **Ajuste del visor de fotos** y pulse el botón **▶**.
3. Pulse el botón **▲** o **▼** para ajustar el brillo y pulse el botón **OK**.

Recuperación de los ajustes predeterminados

Después de cambiar los ajustes, quizás quiera recuperar los ajustes predeterminados de la impresora (como la composición, los efectos de color o los ajustes de recorte) antes de imprimir otras fotos.

1. Pulse el botón **Setup**  para abrir el menú Configurar.
2. Pulse **▼** o **▲** para seleccionar **Recuperar ajustes de fábrica** y pulse el botón **▶**.
3. Pulse el botón **OK** si desea recuperar los valores predeterminados de los ajustes.

Nota:

No todos los ajustes recuperan sus valores predeterminados con la función Recuperar ajustes de fábrica.

Configuración del protector de pantalla

Puede configurar fotos de la tarjeta de memoria insertada como protector de pantalla en la pantalla LCD. Al cabo de unos 3 minutos de inactividad, se activará el protector de pantalla. Al cabo de unos 10 minutos, la impresora entrará en el modo latente.

1. Pulse el botón **Setup**  para abrir el menú Configurar.
2. Pulse **▼** o **▲** para seleccionar **Ajustes protector de pantalla** y pulse el botón **▶**.
3. Seleccione **Datos tarjeta** y pulse el botón **OK**.

Sustitución de los cartuchos de tinta

Comprobación del suministro de tinta

En el icono de la parte inferior derecha de la pantalla LCD se indica cuánta tinta queda.



Siga estos pasos para conocer los detalles:

1. Pulse el botón **Setup** , luego **▲** o **▼** para resaltar **Niveles de tinta**, y pulse el botón **▶**.

Aparecerá un gráfico que indica cuánta tinta queda en cada cartucho.

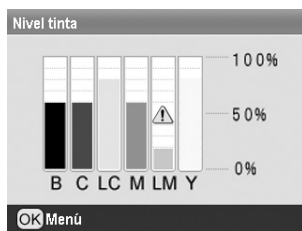

B (Negra) **C** (Cian), **LC** (Cian claro), **M** (Magenta), **LM** (Magenta claro), y **Y** (Amarillo).

Cuando la tinta empieza a escasear, se muestra esta marca .

2. Cuando haya visto los niveles de tinta, pulse el botón **OK** para regresar a la pantalla anterior.

Cuando el nivel de tinta sea bajo, asegúrese de que tiene cartuchos de repuesto disponibles. No puede imprimir si hay un cartucho vacío.

Precauciones en la sustitución de cartuchos de tinta

Lea detenidamente todas las instrucciones de esta sección antes de usar la impresora.

Advertencia:

Si se mancha las manos de tinta, láveselas a conciencia con agua y jabón. Si le entra tinta en los ojos, láveselos inmediatamente con agua. Si siente molestias o problemas de visión, acuda a un médico de inmediato.

Precaución:

- ❑ Para no averiar la impresora, nunca mueva el cabezal de impresión con la mano.
- ❑ No puede seguir imprimiendo con un cartucho de tinta vacío, aunque los demás todavía tengan tinta.
- ❑ Deje el cartucho vacío instalado en la impresora hasta que consiga otro para sustituirlo. En caso contrario, podría secarse la tinta de los inyectores del cabezal de impresión.
- ❑ Un chip IC en cada cartucho controla rigurosamente la cantidad de tinta que se utiliza del cartucho. Aunque se saque un cartucho y luego se vuelva a insertar, se puede utilizar toda su tinta. Pero tenga en cuenta que, cada vez que se inserta un cartucho, se consume algo de tinta porque la impresora comprueba su fiabilidad automáticamente.
- ❑ Epson recomienda la utilización de cartuchos de tinta Epson originales. Otros productos no fabricados por Epson pueden averiar la impresora y la garantía de Epson no lo cubrirá, y, en determinadas condiciones, pueden provocar un funcionamiento anormal de la impresora.

Sustitución de un cartucho de tinta

1. Compruebe que la impresora está encendida, pero sin imprimir. A continuación, abra la cubierta de la impresora.

Nota:

Antes de sustituir un cartucho de tinta, compruebe que la bandeja de CD/DVD no esté insertada en la impresora.

2. Compruebe que aparece el mensaje "Tinta agotada" en la pantalla LCD y pulse el botón **OK**.

Nota:

El mensaje no aparecerá si queda algo de tinta en el cartucho. En ese caso, pulse el botón **Setup** , seleccione **Sustitución de cartuchos de tinta**, y pulse el botón **▶**. Después, pulse el botón **OK**. Para saber qué cartucho debe sustituir, consulte "Comprobación del suministro de tinta" en la página 26.

El cartucho de tinta se desplazará lentamente hasta la posición de sustitución de cartuchos.

Precaución:

No mueva el cabezal de impresión con la mano, ya que podría dañar la impresora. Siempre debe pulsar el botón **OK** para mover el cabezal.

3. Saque el cartucho de tinta nuevo del embalaje.

⚠ Precaución:

- ❑ Tenga cuidado de no romper los ganchos situados en el lateral del cartucho de tinta cuando lo saque del paquete.
- ❑ No despegue ni rasgue la etiqueta del cartucho, ya que podrían producirse pérdidas de tinta.
- ❑ No toque el chip IC verde de la parte delantera del cartucho. Podría estropear el cartucho de tinta.

* No toque esta pieza.



- ❑ Instale siempre un cartucho de tinta en la impresora justo después de extraer el cartucho de tinta en uso. Si no se instala otro cartucho rápidamente, el cabezal de impresión podría secarse y quedarse incapacitado para imprimir.

4. Abra la cubierta del cartucho.

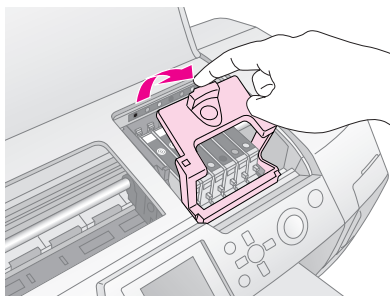

5. Apriete los laterales del cartucho de tinta que desee sustituir. Saque el cartucho de la impresora y deséchelo de forma adecuada. No desmonte ni intente rellenar el cartucho usado.

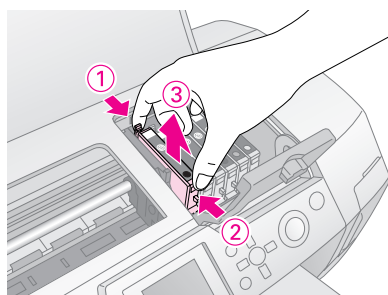

En la ilustración se muestra cómo sustituir el cartucho de tinta negra.

6. Coloque el cartucho de tinta verticalmente en el soporte para cartucho. Después, empuje el cartucho hacia abajo hasta oír el clic que indica que está colocado en su sitio.

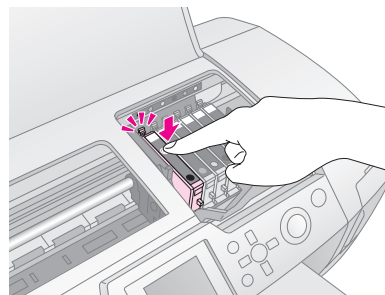

7. Cuando haya terminado de reponer el cartucho, cierre la cubierta del cartucho y la de la impresora.
8. Pulse el botón **OK**. Se moverá el cabezal de impresión y empezará a cargar el sistema de alimentación de tinta. Terminado el proceso de carga de tinta, el cabezal de impresión volverá a su posición de reposo.

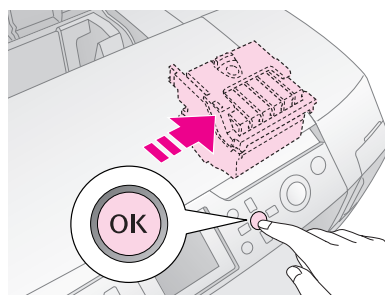

⚠ Precaución:

Nunca apague la impresora antes de que aparezca el mensaje de finalización. Podría dejar la carga de tinta a medias.

9. Cuando aparezca el mensaje "Se ha completado el cambio del cartucho de tinta" en la pantalla LCD, pulse el botón **OK**.

Nota:

Si el error de tinta agotada tiene lugar después de que el cabezal de impresión se haya colocado en la posición de reposo, es posible que el cartucho de tinta no esté bien instalado. Vuelva a pulsar el botón **OK** e instale el cartucho de tinta de nuevo hasta que oiga el clic que indica que está bien colocado.

Mejora de la calidad de la impresión



Limpieza del cabezal de impresión

Si las impresiones son demasiado claras o desvaídas, o si faltan puntos o líneas, tendrá que limpiar el cabezal de impresión. Con esta operación, se limpian los inyectores obstruidos para que puedan suministrar tinta correctamente. Para la limpieza del cabezal se emplea tinta, así que límpielo únicamente si baja la calidad.

⚠ Precaución:

Cuando la impresora pasa mucho tiempo sin encenderse, puede disminuir la calidad de impresión, así que se recomienda encenderla una vez al mes como mínimo.

Si desea limpiar el cabezal de impresión desde el panel de control de la impresora, siga estos pasos.

1. Compruebe que la impresora esté encendida pero sin imprimir, y que no muestre ningún mensaje de error. Si aparece un mensaje de error de poca tinta o de tinta agotada, quizás tenga que sustituir un cartucho de tinta. Consulte las instrucciones en la página 26.
2. Pulse el botón **Setup** , luego **▲** o **▼** para resaltar **Limpieza de cabezales**, y pulse el botón **▶**.
3. Para empezar la limpieza, pulse el botón **Start** . La impresora hará ruidos y verá una barra de progreso en la pantalla LCD. La limpieza tarda unos 30 segundos.

⚠ Precaución:

No apague la impresora ni interrumpa el proceso de limpieza.

4. Cuando haya terminado la limpieza, ejecute un test de inyectores para confirmar que los inyectores del cabezal están limpios. Compruebe que haya papel normal tamaño A4 cargado en la impresora y pulse el botón **OK**.
5. Pulse el botón **Start** . Se imprimirá el patrón de test de inyectores.
6. Examine el patrón de test de inyectores impreso. Todas las líneas horizontales onduladas y las verticales rectas deberían estar completas, sin partes en blanco, como se muestra a continuación.

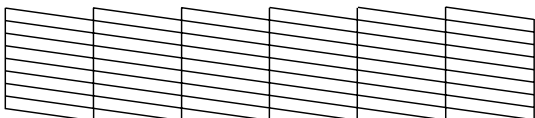

- Si la impresión es correcta, ya ha terminado. Pulse el botón **Atrás** .
- Si hay algún espacio en blanco (como se muestra más abajo), pulse el botón **OK** para volver a limpiar el cabezal de impresión.

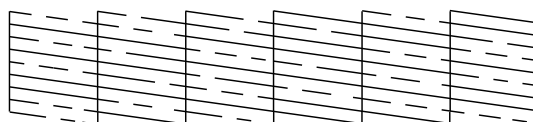

Si no nota mejoras después de limpiarlo tres o cuatro veces, consulte las posibles soluciones en página 33. También puede apagar la impresión y esperar toda la noche (así se ablandará la tinta que se haya secado) y volver a limpiar el cabezal de impresión.



Alineación del cabezal de impresión

Si las impresiones contienen líneas verticales desalineadas, o si observa líneas (bandas) horizontales, tendrá que alinear el cabezal de impresión.

Puede alinear el cabezal tanto desde el panel de control como con el software de la impresora.

Nota:

Para lograr el mejor resultado, coloque Papel especial HQ Epson tamaño A4 en la impresora para revisar la alineación del cabezal de impresión.

1. Compruebe que la impresora esté encendida pero sin imprimir, y que haya papel A4 cargado.
2. Pulse el botón **Setup** , luego **▲** o **▼** para resaltar **Alineación de cabezales**, y pulse el botón **▶**.
3. Pulse el botón **Start**  para imprimir el patrón de alineación.

4. Se imprimirá la siguiente hoja de alineación.

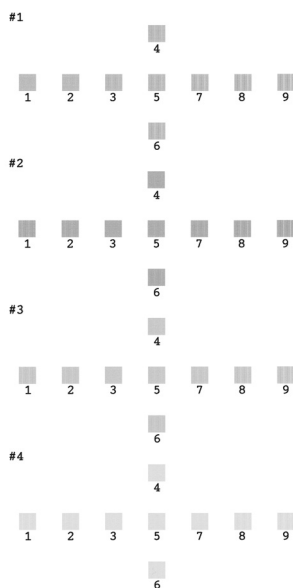

5. Examine los parches del patrón de alineación de cada juego y localice el que esté impreso de forma más uniforme, que no presente líneas ni bandas.
6. Pulse el botón ► y luego ▲ o ▼ para resaltar el número del mejor patrón (del 1 al 9) del juego nº 1. Después, pulse el botón **OK**.
7. Repita el paso 6 para seleccionar el mejor patrón de los juegos 2, 3 y 4.
8. Cuando haya terminado, pulse el botón **OK**.

Limpieza de la impresora

Para que la impresora siga funcionando al máximo de sus prestaciones, debería limpiarla varias veces al año. Siga estos pasos:

1. Apague la impresora, desenchufe el cable de alimentación y desconecte el cable de la impresora.
2. Saque todo el papel y utilice un cepillo suave para limpiar con cuidado todo el polvo y la suciedad del alimentador de hojas.
3. Limpie el exterior de la impresora con un paño seco y suave.
4. Utilice un paño seco y suave para limpiar la pantalla LCD. No utilice productos de limpieza líquidos ni químicos en la pantalla LCD.

5. Si se ha salido tinta de la impresora, límpiela sólo en la zona mostrada a continuación con un paño seco y suave.

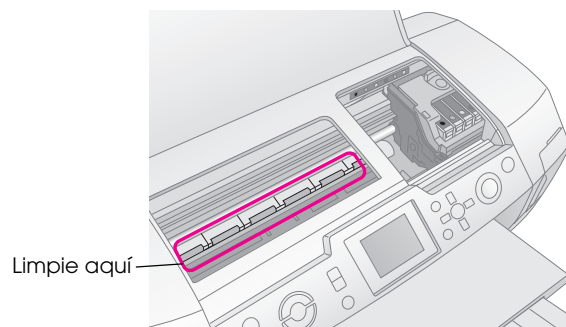

⚠ Advertencia:

No toque los engranajes internos de la impresora.

⚠ Precaución:

- No quite la grasa lubricante del interior de la impresora.
- No utilice nunca cepillos fuertes o abrasivos, ni alcohol o disolventes para la limpieza, pues pueden averiar las piezas y la carcasa de la impresora.
- No deje que se mojen las piezas de la impresora ni pulverice lubricantes ni aceites en su interior.
- No lubrique las piezas metálicas situadas bajo el carro del cabezal de impresión.

Transporte de la impresora

Si tiene que trasladar la impresora, debe prepararla para el transporte en su caja original o en otra de un tamaño similar.

⚠ Precaución:

Para evitar averías, deje siempre los cartuchos de tinta instalados cuando transporte la impresora.

1. Encienda la impresora, espere a que el cabezal de impresión se quede en la posición de reposo y apague la impresora.
2. Desenchufe el cable de alimentación de la toma de corriente. Después, desconecte el cable de la impresora.
3. Saque todas las tarjetas de memoria de la impresora y cierre la cubierta de las tarjetas de memoria.
4. Saque todo el papel que haya en la impresora, baje la extensión del soporte del papel y cierre el soporte.

5. Abra la cubierta de la impresora. Fije el soporte del cartucho de tinta con una cinta adhesiva, como se muestra, y cierre la cubierta de la impresora.

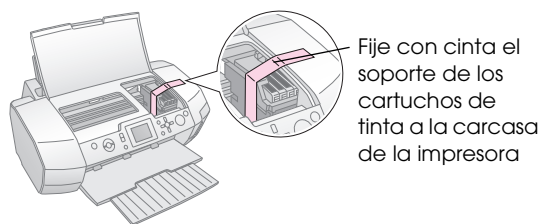

6. Compruebe que esté cerrada la guía de la bandeja de CD/DVD, repliegue la extensión de la bandeja de salida y cierre la bandeja.
7. Vuelva a embalar la impresora y sus anexos en la caja original con los materiales de protección que la acompañaban.

Transpórtela siempre horizontal. Después del traslado, saque la cinta que fija el cabezal de impresión y pruebe la impresora a ver si funciona. Si observa que la calidad de impresión ha disminuido, limpie el cabezal de impresión (consulte página 28); si la impresión está desalineada, alinee el cabezal de impresión (consulte página 28).

Solución de problemas

Si tiene algún problema con la impresora, fíjese en los mensajes de la pantalla LCD.

Mensajes de error

Puede identificar y solucionar la mayoría de los problemas con la información de los mensajes de error de la pantalla LCD. Si no puede resolver el problema después de leer los mensajes, consulte la tabla siguiente y pruebe la solución recomendada.

Nota:

Estas soluciones sólo son válidas para los problemas que surjan al utilizar este producto.

Mensajes de error	Solución
La tarjeta de memoria o disco no se ha insertado o no se detecta.	Compruebe que la tarjeta de memoria o el disco de almacenamiento esté correctamente insertado. Si lo está, mire si la tarjeta o el disco tiene algún problema e inténtelo de nuevo. Confirme que la tarjeta/disco contenga imágenes.
No se detecta la tarjeta de memoria o disco.	Compruebe que la tarjeta de memoria o el disco de almacenamiento esté correctamente insertado. Si lo está, mire si la tarjeta o el disco tiene algún problema e inténtelo de nuevo.
No se detecta el dispositivo.	Compruebe que la tarjeta de memoria esté insertada correctamente. Si ha conectado un dispositivo USB, compruebe que el disco esté bien insertado.
Error de la impresora. Consulte el manual.	Apague la impresora y luego vuelva a encenderla. Si sigue apareciendo el mensaje de error, consulte a su distribuidor.
Se necesita Servicio Técnico. Consulte el manual.	Diríjase a su distribuidor.
No se pueden limpiar los cabezales de impresión debido al bajo nivel de tinta.	No hay tinta suficiente para la limpieza de cabezales. Sustituya el cartucho de tinta que esté casi vacío.

Problemas con la calidad de la impresión

En las impresiones o copias aparecen bandas (líneas claras).

- Compruebe que la superficie imprimible del papel esté cara arriba en el alimentador de hojas. Ejecute la utilidad Limpieza de cabezales para limpiar los inyectores de tinta por si hubiera alguno obstruido.
➔ Consulte “Limpieza del cabezal de impresión” en la página 28
- Ejecute la utilidad Alineación de cabezales.
➔ Consulte “Alineación del cabezal de impresión” en la página 28
- Utilice los cartuchos como máximo hasta seis meses después de sacarlos de su embalaje.
- Fíjese en la pantalla LCD. Si aparece el mensaje de poca tinta, sustituya el cartucho de tinta apropiado.
➔ Consulte “Sustitución de los cartuchos de tinta” en la página 26
- Confirme que el Tipo papel seleccionado en la pantalla LCD corresponda al soporte cargado en la impresora.

La impresión sale desvaída o tiene espacios en blanco.

- Compruebe que la superficie imprimible del papel esté cara arriba en el alimentador de hojas.
- Si ha configurado el ajuste **Calidad** del menú **Ajustes impresión** como **Alta** o **Normal**, configure el ajuste **Dos sentidos** como **Desactivado**. La impresión en dos sentidos tiene menor calidad.
- Ejecute la utilidad Limpieza de cabezales para limpiar los inyectores de tinta por si hubiera alguno obstruido.
➔ Consulte “Limpieza del cabezal de impresión” en la página 28
- Ejecute la utilidad Alineación de cabezales.
➔ Consulte “Alineación del cabezal de impresión” en la página 28

- Confirme que el Tipo papel seleccionado en la pantalla LCD corresponda al soporte cargado en la impresora.
- Quizás el cartucho de tinta esté viejo o le quede poca tinta.
 - ➔ Consulte “Sustitución de los cartuchos de tinta” en la página 26

Se imprimen colores incorrectos o faltan colores.

- Ejecute la utilidad Limpieza de cabezales.
 - ➔ Consulte “Limpieza del cabezal de impresión” en la página 28
- Si todavía faltan colores o son incorrectos, sustituya los cartuchos de tinta de color. Si el problema no ha desaparecido, sustituya el cartucho de tinta negra.
 - ➔ Consulte “Sustitución de los cartuchos de tinta” en la página 26
- Si acaba de sustituir un cartucho de tinta, compruebe que no haya pasado la fecha de caducidad. Si lleva mucho tiempo sin utilizar la impresora, cambie los cartuchos de tinta por otros nuevos.
 - ➔ Consulte “Sustitución de los cartuchos de tinta” en la página 26
- Confirme que el Tipo papel seleccionado en la pantalla LCD corresponda al soporte cargado en la impresora. Confirme que no está utilizando un efecto especial que altere los colores de las imágenes, como el ajuste Sepia.

La impresión sale borrosa o manchada.

- Compruebe que el ajuste Tipo papel de la pantalla LCD es el correcto. Retire todas las hojas de la bandeja de salida según se vayan imprimiendo. Si imprime en soportes satinados, coloque una hoja de soporte (o una hoja de papel normal) debajo de la pila o cargue las hojas una a una. No toque ni permita que nada entre en contacto con la cara impresa del papel satinado. Después de imprimir en soportes satinados, deje que la tinta repose unas horas antes de manipularlos. Ejecute la utilidad Limpieza de cabezales.
 - ➔ Consulte “Limpieza del cabezal de impresión” en la página 28
- Ejecute la utilidad Alineación de cabezales.
 - ➔ Consulte “Alineación del cabezal de impresión” en la página 28

- Cargue y expulse papel seco varias veces.
 - ➔ Consulte “Uso de la función Carga papel/Expulsión papel” en la página 34
- Si el problema no desaparece, es posible que se haya vertido tinta dentro de la impresora. En ese caso, limpie el interior de la impresora con un paño suave y limpio.
 - ➔ Consulte “Limpieza de la impresora” en la página 29

Problemas diversos de impresión

Se imprimen páginas en blanco

- Ejecute la utilidad Limpieza de cabezales para limpiar los inyectores por si hubiera alguno obstruido.
 - ➔ Consulte “Limpieza del cabezal de impresión” en la página 28

En las fotos sin márgenes aparecen márgenes o el borde exterior se recorta

- Cambie el ajuste **Expansión sin márgenes** del menú **Ajustes impresión**  para cambiar cuánta imagen sale del papel en la impresión sin bordes.

El papel se roza al imprimir

Si imprime con papel grueso, configure el ajuste **Papel grueso** como **Activado** en el menú **Ajustes impresión** . Así se ensancha el espacio por donde avanza el papel.

En la impresión aparecen manchas o borrones

Haga avanzar papel y limpie el rodillo del interior.

- ➔ Consulte “Uso de la función Carga papel/Expulsión papel” en la página 34

El papel no avanza correctamente

El papel no avanza correctamente o está atascado

- Si el papel no avanza, sáquelo del alimentador de hojas. Airéelo. Vuelva a cargar el papel contra el extremo derecho y coloque la guía lateral izquierda junto al papel (pero no demasiado apretada). No cargue demasiadas hojas a la vez (no sobrepase la marca de la flecha ≡ de la guía lateral izquierda) → página 7 para más información.
- Si hay un atasco de papel, pulse el botón **Start** ⬠ para expulsar el papel atascado. Si el papel no se expulsa, apague la impresora, abra la cubierta de la impresora y la guía de CD/DVD. Saque todo el papel del interior, incluidos los trozos rotos, y cierre la guía de CD/DVD. Vuelva a cargar papel y pulse el botón **Start** ⬠ para reanudar la impresión.
- Si el papel se atasca con frecuencia, compruebe que la guía lateral izquierda no esté apretando demasiado el papel. Pruebe a cargar menos hojas de papel. La pila de papel no debería sobrepasar la altura indicada por la flecha ≡ de la guía lateral izquierda. Si desea más información, consulte → página 7 y siga las instrucciones suministradas junto con el papel. Quizás haya metido demasiado el papel dentro del alimentador de hojas. Apague la impresora y saque el papel con cuidado. Vuelva a cargar papel.

La bandeja de CD/DVD se expulsa cuando enví un trabajo de impresión en CD/DVD

Si se expulsa la bandeja para CD/DVD cuando envía un trabajo de impresión de CD/DVD y aparece un mensaje de error en la pantalla LCD o en la del ordenador, siga las instrucciones de la pantalla LCD para solucionar el error.

La impresora no imprime

La pantalla LCD está apagada

- Si la función Protector de pantalla está activada, pulse cualquier botón excepto **On** ⏻ para “despertar” a la pantalla.
- Pulse el botón **On** ⏻ para confirmar que la impresora está encendida.
- Apague la impresora y compruebe que el cable de alimentación esté bien enchufado.
- Compruebe que la toma de corriente funciona y que no está controlada por un interruptor de pared o un temporizador.

La pantalla LCD muestra una advertencia o un mensaje de error

Si la pantalla LCD muestra una advertencia o un mensaje de error, siga las instrucciones descritas a continuación. Consulte “Mensajes de error” en la página 31 para obtener más información acerca de las advertencias y los mensajes de error.

La pantalla LCD y el indicador de modo se han encendido y luego se han apagado

Es posible que el voltaje de la impresora no coincida con el de la toma de corriente. Apague la impresora y desenchúfela inmediatamente. Después, consulte las etiquetas de la impresora.

⚠ Precaución:

Si el voltaje no coincide, NO VUELVA A ENCHUFAR LA IMPRESORA. Póngase en contacto con el Centro de Atención al Cliente.

Problema con el carro del cabezal de impresión

Si la cubierta del carro no se cierra o el carro del cabezal de impresión no se coloca en su posición de reposo, abra la cubierta del carro y empuje los cartuchos de tinta hacia abajo hasta oír el clic que indica que están correctamente encajados.

Cancelación de la impresión

Si surgen problemas durante la impresión, cáncélela.

Para detener la impresión en curso, pulse el botón **Stop/Clear** . La impresora cancelará todos los trabajos de impresión, detendrá la impresión y expulsará las páginas o la bandeja de CD/DVD que se estaban imprimiendo. Según el estado en que se encuentre la impresora, la impresión no se detendrá inmediatamente.

Uso de la función Carga papel/Expulsión papel

1. Coloque varias hojas de papel tamaño A4.
2. Pulse el botón **Setup**  para abrir el menú Configurar.
3. Pulse **▼** o **▲** para seleccionar **Carga papel/Expulsión papel** y pulse el botón **▶**.
4. Pulse el botón **OK** y siga las instrucciones que aparecen en la pantalla LCD.

Repita los pasos 2-4 las veces que sean necesarias.

Atención al cliente

Centro de Atención al Cliente

Si su producto Epson no funciona correctamente y no consigue resolver el problema con la documentación sobre solución de problemas del producto, póngase en contacto con el Centro de atención al cliente para obtener asistencia. En su Documento de Garantía Paneuropea encontrará los datos de contacto de la Atención al cliente de EPSON. Podrán ayudarle con mayor rapidez si les proporciona los siguientes datos:

- Número de serie del producto
(La etiqueta del número de serie suele encontrarse en la parte posterior del producto).
- Modelo del producto
- Versión del software del producto
(Haga clic en **Acerca de, Información de la versión**, o en un botón similar del software del producto.)
- Marca y modelo del ordenador.
- El nombre y la versión del sistema operativo de su ordenador.
- Los nombres y las versiones de las aplicaciones que suele usar con el producto.

Sitio Web de Soporte técnico

Vaya a <http://www.epson.com> y seleccione su país. Accederá al sitio Web de EPSON de su lugar de residencia, de donde podrá descargar los últimos controladores, manuales, las preguntas más frecuentes (FAQ), etc.

El sitio Web de Soporte técnico de Epson ofrece ayuda para los problemas que no se puedan resolver mediante la información sobre solución de problemas incluida en la documentación de su impresora.

Opciones, Tinta y papel

Opciones

Adaptador Bluetooth de impresión de fotografías

El adaptador Bluetooth de impresión de fotografías opcional es un módulo inalámbrico de comunicaciones que sirve para imprimir desde cámaras de fotografía digitales, cámaras de vídeo digitales, PDA, PC portátiles y otros dispositivos compatibles con la tecnología inalámbrica de Bluetooth. Gracias a esta tecnología, puede imprimir sin cables de conexión a la impresora.

Unidad Bluetooth C12C824***

Nota:

El asterisco sustituye al último dígito de la referencia, que depende de la ubicación geográfica.

➔ En el Manual de usuario on-line encontrará las instrucciones de uso de su adaptador Bluetooth de impresión de fotos.

Tinta

Cartucho	Número de pieza
Negro	T0481
Cian	T0482
Magenta	T0483
Amarillo	T0484
Cian claro	T0485
Magenta claro	T0486

Papel

Epson ofrece soportes especialmente diseñados para las impresoras de inyección de tinta, que satisfacen las necesidades de máxima calidad de impresión.

Nombre del papel	Tamaños	Número de pieza
Papel fotográfico Ultra Glossy Epson	10 × 15 cm (4 × 6 pulg.)	S041926 S041943
	13 × 18 cm (5 × 7 pulg.)	S041944
	A4	S041927

Nombre del papel	Tamaños	Número de pieza
Papel fotográfico Premium Glossy Epson	A4	S041285 S041297
	A5	S041706, S041729, S041730, S041750
Papel fotográfico semibrillo Epson	A4	S041332
Papel fotográfico económico Epson	A4	S041579
Matte Paper-Alto Gramaje Epson	A4	S041258, S041259
Photo Stickers Epson	A6	S041144
Papel Transferencia sobretela Epson	A4	S041154

Nota:

- La disponibilidad de los soportes especiales depende del país.
- Consulte el sitio Web de Atención al Cliente de EPSON para obtener la información reciente sobre los soportes disponibles en su zona.
 - ➔ Consulte "Centro de Atención al Cliente" en la página 34

Especificaciones de la impresora

Estas especificaciones sólo incumben al funcionamiento autónomo.

Impresión

Método de impresión	Inyección de tinta a petición
Configuración de los inyectores	90 inyectores monocromos (negro) 450 inyectores de color (cian, magenta, amarillo, cian claro, magenta claro) (90 × 5 colores)
Área imprimible	Impresión con márgenes: margen de 3 mm en todos los lados del papel Impresión sin márgenes: Sin márgenes

Papel

Nota:

Puesto que el fabricante puede cambiar en cualquier momento la calidad de cualquier marca o tipo de papel concretos, Epson no puede garantizar las prestaciones de ninguna marca ni tipo de papel que no sea EPSON. Realice siempre pruebas con muestras del papel antes de adquirirlo en grandes cantidades o de imprimir trabajos de gran volumen.

Especificaciones del papel

Hoja suelta:

Tamaño	A4 (210 × 297 mm), 10 × 15 cm (4 × 6 pulg.), 13 × 18 cm (5 × 7 pulg.), A6
Tipos de papel	Papel normal de calidad, papel especial distribuido por Epson
Grosor (para papel normal de calidad)	Entre 0,08 y 0,11 mm (entre 0,003 y 0,004 pulgadas)
Gramaje (para papel normal de calidad)	De 64 g/m ² (17 libras) a 90 g/m ² (24 libras)

CD/DVD:

Tamaño	12 cm
---------------	-------

Nota:

- Un papel de baja calidad puede mermar la calidad de impresión y provocar atascos de papel y otros problemas. Si sufre problemas de este tipo, utilice un tipo de papel de mejor calidad.
- No cargue papel curvado ni arrugado.
- Utilice el papel en condiciones normales:
Temperatura entre 15 y 25 °C (de 59 a 77° F)
Humedad entre 40 y 60% HR

Cartucho de tinta

Duración del cartucho	Dentro de los 6 meses siguientes a la apertura del paquete, a 25°C [77°F]
Temperatura	Almacenamiento: Entre -20 y 40°C (de -4 a 104°F) 1 mes a 40°C (104°F)

Precaución:

- Epson recomienda la utilización de cartuchos de tinta Epson originales. Las garantías de Epson no cubren las averías de su impresora causadas por el uso de cartuchos de tinta no fabricados por Epson.
- No utilice un cartucho de tinta pasada la fecha de caducidad impresa en el paquete.
- No rellene el cartucho de tinta. La impresora calcula la cantidad de tinta restante gracias al chip IC que contiene el cartucho de tinta. Por lo tanto, aunque se rellene el cartucho, el chip IC indicará que está vacío.

Impresora

Capacidad del alimentador de hojas	Unas 100 hojas de papel de 64 g/m ² (17 libras)
Dimensiones	Almacenamiento Anchura: 483 mm (19,0 pulgadas) Profundidad: 300 mm (11,8 pulgadas) Altura: 188 mm (7,4 pulgadas)
	Impresión Anchura: 483 mm (19,0 pulgadas) Profundidad: 478 mm (18,8 pulgadas) Altura: 297 mm (11,7 pulgadas)
Peso	6,1 kg (13,4 libras) sin los cartuchos de tinta

Eléctricas

	Modelo de 120 V	Modelo de 220-240 V
Intervalo de voltaje de entrada	De 99 a 132 V	De 198 a 264 V
Intervalo de frecuencia nominal	De 50 a 60 Hz	
Intervalo de frecuencia de entrada	De 49,5 a 60,5 Hz	
Intensidad nominal	0,4 A (Max. 0,7 A)	0,2 A (Max. 0,4 A)
Consumo	Aprox. 13 W (Patrón de Carta ISO 10561) Aproximadamente 2,2 W en el modo latente Aproximadamente 0,2 W en el modo apagado	Aprox. 13 W (Patrón de Carta ISO 10561) Aproximadamente 2,3 W en el modo latente Aproximadamente 0,3 W en el modo apagado

Nota:

Consulte el voltaje de la impresora en la etiqueta de su parte posterior.

Ambientales

Temperatura	Funcionamiento: Entre 10 y 35°C (de 50 a 95°F)
Humedad	Funcionamiento: Entre 20 y 80% HR

Tarjetas de memoria compatibles

Consulte “Introducción de una tarjeta de memoria” en la página 9.

Nota:

Para conocer la información más reciente sobre las tarjetas de memoria disponibles para su impresora, diríjase a su distribuidor o al centro de ventas Epson de su zona.

Formato de datos de tarjetas de memoria

Puede utilizar archivos de imágenes que cumplan los siguientes requisitos.

Cámara digital	DCF (Regla de diseño del sistema de archivo de cámara) compatible con la versión 1.0 ó 2.0
Formato del archivo	Archivos de imagen con formato JPEG o TIFF fotografiados con una cámara digital compatible con DCF. Admite Exif versiones 2.1/2.2/2.21
Tamaño de la imagen	de 80 × 80 píxeles a 9200 × 9200 píxeles
Número de archivos	999 como máximo.

Nota:

Cuando se imprime directamente desde una tarjeta de memoria, no se admiten los archivos con nombres que contengan caracteres de dos bytes.

Dispositivos de almacenamiento externos

Conectividad	Universal Serial Bus* Velocidad de bits: 12 Mbps (velocidad máxima del dispositivo) Tipo de conector: USB Serie A Longitud recomendada del cable: Menos de 2 metros
---------------------	--

* No todos los dispositivos USB son compatibles. Póngase en contacto con Atención al cliente de su región para más detalles.

Normas y homologaciones

Modelo para EE.UU.:

Seguridad	UL 60950 CSA No. 60950
CEM	FCC parte 15 subapartado B clase B CAN/CSA-CEI/IEC CISPR22 clase B

Modelo para Europa:

Directiva de Bajo Voltaje	EN 60950
73/23/CEE	
Directiva CEM	EN 55022 clase B
89/336/CEE	EN 61000-3-2 EN 61000-3-3 EN 55024







Modelo para Australia:

CEM	AS/NZS CISPR22 clase B
-----	------------------------

Resumen de los ajustes de la pantalla



Modo Tarjeta memoria

En la primera pantalla, puede elegir cómo imprimir o mostrar datos almacenados en una tarjeta de memoria.

	Ver e imprimir fotos: Seleccione varias fotos y elija una o más copias de cada una (página 12).
	Imprimir todas las fotos: Imprime todas las fotos que hay en la tarjeta de memoria (página 13).
	Imprimir intervalo de fotos: Elija un intervalo de fotos de la tarjeta de memoria (página 13).
	Imprimir por fecha: Busque las fotos por la fecha de fotografiado y seleccione las que desee.
	Imprimir hoja índice: Imprime una vista en miniatura de todas las fotos guardadas en la tarjeta de memoria. (página 14)
	Presentación continua: Muestra todas las fotos de la tarjeta de memoria seguidas, como si fuera una presentación de diapositivas (página 15).
	Fotos seleccionadas en la cámara con DPOF: Imprime la serie de fotos que ha seleccionado en la cámara digital con DPOF. Esta opción aparece de forma predeterminada y sólo está disponible cuando se han seleccionado fotos con DPOF. (Consulte "Impresión con los ajustes DPOF" en la página 14.)

Modo Impresión especial

En la primera pantalla, puede elegir cómo imprimir o mostrar datos almacenados en una tarjeta de memoria.

	Imprimir CD/DVD: Imprime en un CD o DVD de 12 cm.
	Impresión P.I.F.: Imprime fotos con marcos.
	Photo Stickers: Imprime en Stickers EPSON.
	Iron on: Imprime en Papel transferencia sobre tela EPSON.

Ajustes de impresión

Tipo papel	Si desea más detalles, consulte página 21.
Tamaño papel	Si desea más detalles, consulte página 21.
Composición	Si desea más detalles, consulte página 21.
Formato fecha	Imprime sin información de fecha. Si desea más detalles, consulte página 23.
Formato hora	Imprime sin información de hora. Si desea más detalles, consulte página 23.
Calidad	Elija entre Alta , Máxima o Normal .
Filtro	Imprime en blanco y negro o en sepia.
Corrección automática	Si desea más detalles, consulte "Ajuste automático de sus fotos" en la página 23.
Brillo	Si desea más detalles, consulte "Ajuste manual de sus fotos" en la página 23.
Contraste	
Definición	
Saturación	
Imprimir info	Imprime el tiempo de exposición/velocidad del disparador, el valor F y la velocidad ISO según los datos Exif que contiene la imagen. Este ajuste no desaparece aunque se apague la impresora.
Imagen pequeña	Elimina el ruido digital o interferencias de las fotografías, e incrementa la resolución de las imágenes pequeñas para que se puedan imprimir con tamaños mayores cuando está Activada .
Ajustar al marco	Aumenta o reduce la imagen para ajustarla a la imagen cuando está Activado. No se imprimirá lo que se salga del área imprimible.
Dos sentidos	Hace que la impresora imprima en los dos sentidos: de izquierda a derecha y de derecha a izquierda. La impresión en dos sentidos aumenta la velocidad de impresión, pero disminuye su calidad.
Expansión sin márgenes	Ajuste cuánta imagen se saldrá de los bordes del papel en las impresiones sin márgenes.
Conservar marco PIF con foto	Imprime una foto con un marco especificado mediante una cámara digital EPSON.

Menú Configurar

Configure los ajustes deseados pulsando el botón Setup .

Carga papel/ Expulsión papel	Hace avanzar o expulsa el papel.
Niveles de tinta	Si desea más detalles, consulte Comprobación del suministro de tinta.
Sustitución de cartucho de tinta	Si desea más detalles, consulte "Sustitución de un cartucho de tinta" en la página 26.
Test de inyectores	Si desea más detalles, consulte "Limpieza del cabezal de impresión" en la página 28.
Limpieza de cabezales	Si desea más detalles, consulte "Limpieza del cabezal de impresión" en la página 28.
Ajuste del visor de fotos	Si desea más detalles, consulte "Ajuste del brillo del LCD" en la página 25.
Alineación de cabezales	Si desea más detalles, consulte "Alineación del cabezal de impresión" en la página 28.
Copia de seguridad	Si desea más detalles, consulte "Almacenamiento de fotos en un dispositivo externo" en la página 10.
Instalar PictBridge	Puede utilizar esta función con cámaras digitales compatibles con las funciones USB DIRECT-PRINT o PictBridge.
Seleccionar carpeta	Seleccione una carpeta del dispositivo externo de almacenamiento.
Posición Photo Stickers arriba/abajo	Ajusta la posición de impresión de los Photo Stickers Si desea más detalles, consulte "Si la impresión está desalineada" en la página 19.
Posición Photo Stickers izqda/dcha	
Posición interior CD/DVD	Ajusta el diámetro interior o exterior para imprimir en un CD o DVD. Si desea más detalles, consulte "Ajuste del área de impresión" en la página 17.
Posición exterior CD/DVD	
Posición CD/DVD arriba/abajo	Ajusta la posición de impresión de CD/DVD. Si desea más detalles, consulte "Si la impresión está desalineada" en la página 17.
Posición CD/DVD izquierda/ derecha	

Fijar ID impresora BT	Los ajustes están disponibles cuando el adaptador de impresión fotográfica Bluetooth opcional está conectado a la impresora. Para más información, consulte "Uso del adaptador Bluetooth de impresión de fotografías" en el Manual de usuario on-line.
Modo conectividad BT	
Encriptación BT	
Ajuste código PIN BT	
Dirección dispositivo BT	
Papel grueso	Si las impresiones salen rozadas, configure esta opción como Activada para aumentar la distancia entre el papel y el cabezal de impresión. Este ajuste se desactiva cuando se apaga la impresora.
Idioma	Seleccione el idioma de la pantalla LCD. Este ajuste no está disponible en algunas zonas.
Recuperar ajustes fábrica	Recupera los ajustes predeterminados. Si desea más detalles, consulte "Recuperación de los ajustes predeterminados" en la página 25.
Borrar todos archivos	Borrar todas las imágenes de la tarjeta de memoria o de la unidad conectada.
Ajustes protector pantalla	Configúrelo como Datos tarjeta si desea ejecutar el protector de pantalla utilizando las fotos de la tarjeta de memoria.



MEMORY STICK PRO™

Índice

A

Ajuste de idioma, 39
Ajuste de pantalla, 25
Ajustes del protector pantalla, 25
Atasco de papel, 33
Atención al cliente, 34

B

Brillo
foto, 23
Pantalla LCD, 25

C

Cabezal de impresión
alineación, 28
limpieza, 28
Cámara
Impresión desde, 10
Cambio del tamaño de las fotos, 23
Cartucho de tinta
número de pieza, 35
sustitución, 26
CD/DVD
Impresión, 16
Impresión de una carátula, 18
tamaños disponibles, 36
Cómo ponerse en contacto con EPSON, 34
Composición, ajuste, 21
Conservar marcoPIF con foto, 14
Contraste, 23

D

Definición, 23
Dispositivos externos
almacenamiento de archivos en, 10
conexión, 9
dispositivos de almacenamiento, 37

E

Epson
papel, 35
Estampar
Fecha y hora, 23
Exif Print, 22 a 23

F

Fecha
buscar fotos, 13
estampar, 23
Foto
ajuste de la calidad, 22
cambio de tamaño, 23
recorte, 23

I

Impresora
limpieza, 29
mantenimiento, 28 a 29
transporte, 30

L

Limpieza
cabezal de impresión, 28
impresora, 29

M

Mantenimiento de la impresora, 28 a 29
Marco P.I.F.
especificado por la cámara, 14
Impresión con marco P.I.F., 18

P

Papel
adquisición, 35
Especificaciones, 36
Papel, ajuste, 21
PDA, 35
Photo Stickers
Impresión, 19
número de pieza, 35
PictBridge, 10, 39
Presentación continua, 15
PRINT Image Matching
impresión de fotografías con, 22

R

Recorte, 23

S

Saturación, 23
Soporte técnico, 34

T

Tarjetas de memoria
borrar archivos, 39
compatibles, 9
extracción, 9, 10
introducción, 9
Transporte de la impresora, 29
Test de inyectores, 28
Transporte de la impresora, 30

U

USB Direct Print, 10, 39
Utilidad Limpieza de cabezales, 28