

EPSON
EXCEED YOUR VISION

Multimedia Storage Viewer P-5000

Руководство пользователя

Авторские права © 2006 Seiko Epson Corporation. Все права защищены

Содержание

Авторские права и торговые марки

Глава 1 Введение

Основные функции	7
Важное примечание	7

Глава 2 Приступая к работе

Элементы	8
Настройка средства просмотра	10
Включение питания	10
Выключение питания	11
Отключение функций кнопок	12
Работа с главным экраном	12
Работа с программным обеспечением	13
О программном обеспечении	13
Установка программного обеспечения	14
Удаление программного обеспечения	16

Глава 3 Передача данных

Вставка и извлечение карт памяти CF/SD	17
Вставка карты памяти CF в соответствующий слот	18
Извлечение карты памяти CF из слота	18
Вставка карты памяти SD в соответствующий слот	19
Извлечение карты памяти SD из слота	19
Копирование данных с карты памяти CF/SD	20
Копирование всех данных	20
Выборочное копирование данных	21
Копирование данных с USB-устройств	23
Подключение USB-устройства	23
Копирование всех данных	24
Выборочное копирование данных	24
Резервное копирование данных на компьютер	25
Подключение средства просмотра к компьютеру	25
Запуск программы Epson Link2	26
Отключение средства просмотра от компьютера	26
Резервное копирование данных на другие запоминающие USB-устройства	27
Копирование резервных файлов	27

Выборочное копирование данных	27
---	----

Глава 4 Просмотр изображений

Копирование данных в папку My Photos (Фотографии) или My Videos (Видео)	29
Копирование с компьютера	29
Копирование из папок Backup Files (Архив) или Memory Card (Карта памяти)	29
Форматы графических и видеофайлов, поддерживаемые средством просмотра	30
Просмотр фотографий и видеозаписей	32
Обозначения на экране	32
Переключение на экран содержимого	33
Просмотр сведений	34
О раскрываемом меню	35
Отображение фотографий и видеозаписей	37
Основные операции во время воспроизведения видеофайлов	39
Управление файлами и папками	39
Просмотр фотографий в режиме показа слайдов	39
Настройка личной папки	40
Изменение имени папки	41
Удаление файлов и папок	42
Защита файлов и папок	43
Настройка миниатюры папки	44
Настройка рейтинга фотографий	45
Настройка заставки	46

Глава 5 Воспроизведение музыки

Передача звуковых данных с компьютера	47
Форматы звуковых файлов, поддерживаемые средством просмотра	47
Воспроизведение	48
Выбор категории	48
Возобновление воспроизведения	49
Основные операции во время прослушивания музыки	50
Последовательное и случайное воспроизведение	50
Использование различных функций при воспроизведении музыки	51
Параметры звукового эквалайзера	51
Удаление альбома дорожек	52
Создание списка воспроизведения в средстве просмотра	52
Раскрываемое меню	54

Глава 6 Настройка параметров

Изменение параметров средства просмотра	55
---	----

Глава 7 **Прямая печать**

Подготовка к печати	58
Доступные типы бумаги	58
Печать фотографий	58
Настройка количества копий на экране миниатюр	58
Настройка количества копий при отображении на весь экран	59
Подключение к принтеру	60
Дополнительные параметры печати	60
Печать видеозаписей	61
Настройки принтера	63

Глава 8 **Просмотр на ТВ**

Использование выхода A/V	64
------------------------------------	----

Глава 9 **Обслуживание и устранение неполадок**

Очистка устройства	65
Подготовка батареи	65
Установка батареи	65
Зарядка батареи	66
Извлечение батареи	67
Устранение неполадок	67
Сообщения об ошибках и значки	68
Проблемы и их решения	68
Сброс средства просмотра	73
Обращение в службу поддержки	73
Служба поддержки пользователей EPSON	74
Сервисные центры	74

Приложение А **Приложение**

Соответствие стандартам и допускам	75
Характеристики	78
Дополнительные принадлежности	80
Важные инструкции по безопасности	80
Предупреждения, предостережения и примечания	80

Предметный указатель

Авторские права и торговые марки

Никакую часть данного документа нельзя воспроизводить, хранить в поисковых системах или передавать в любой форме и любыми способами (электронными, механическими, путем копирования, записи или иными) без предварительного письменного разрешения Seiko Epson Corporation. Информация, содержащаяся в документе, предназначена исключительно для использования с данным продуктом Epson. Epson не несет ответственности за применение сведений, содержащихся в этом документе, к другим продуктам.

Seiko Epson Corporation и ее филиалы не несут ответственности перед покупателями данного продукта или третьими сторонами за понесенные ими повреждения, потери, сборы или затраты, вызванные несчастными случаями, неправильным использованием продукта, недозволенной модификацией, ремонтом или изменением продукта и невозможностью (исключая США) строгого соблюдения инструкций по работе и обслуживанию, разработанных Seiko Epson Corporation.

Seiko Epson Corporation не несет ответственности за любые повреждения или проблемы, возникшие из-за использования любых функций или расходных материалов, не являющихся оригинальными продуктами Epson (Epson Original Products) или продуктами, одобренными Epson (Epson Approved Products).

Seiko Epson Corporation не несет ответственности за любые повреждения, возникшие из-за электромагнитных наводок, вызванных использованием любых интерфейсных кабелей, не являющихся продуктами, одобренными Seiko Epson Corporation (Epson Approved Products).

EPSON® — зарегистрированная торговая марка Seiko Epson Corporation.

Microsoft® и Windows® — зарегистрированные торговые марки Microsoft Corporation в США и других странах. Windows Media® — зарегистрированная торговая марка Microsoft Corporation в США и других странах.

Apple® и Macintosh® — зарегистрированные торговые марки Apple Computer, Inc.

SD™ — торговая марка.

QuickTime и логотип QuickTime — зарегистрированные торговые марки Apple Computer, Inc., использование которых оговорено в лицензии.

Данный продукт лицензируется согласно лицензии MPEG-4 Visual Patent Portfolio License для личного и некоммерческого использования потребителем для (i) записи видеофайлов в соответствии со стандартом MPEG-4 Visual Standard (MPEG-4 Video) и (ii) просмотра файлов формата MPEG-4 Video, которые были записаны потребителем при частной и некоммерческой деятельности или получены от лицензированного поставщика видеоматериалов. Любое иное использование не лицензировано и не подразумевается. Дополнительные сведения о продвижении продукта на рынок, внутреннему и коммерческому использованию и лицензированию см. на веб-узле MPEG LA, L.L.C. (<www.mpegla.com>).

Данный продукт лицензируется согласно лицензии AVC Patent Portfolio License для личного и некоммерческого использования потребителем для (i) записи видеофайлов в соответствии со стандартом AVC (AVC Video) и (ii) просмотра файлов формата AVC Video, которые были записаны потребителем при частной и некоммерческой деятельности или получены от лицензированного поставщика видеоматериалов. Любое иное использование не лицензировано и не подразумевается. Дополнительные сведения см. на веб-узле MPEG LA, L.L.C. (<www.mpegla.com>).

Лицензия на технологию кодирования звукового сигнала MPEG Layer-3 распространяется Институтом Фраунгофера (Fraunhofer IIS) и фирмой Thomson.

Любое использование данного продукта, кроме личного, в соответствии со стандартом MPEG-2 для записи запакованных видеофайлов категорически запрещено при отсутствии лицензии, которая оговорена в патентах MPEG-2, лицензию можно получить в компании MPEG LA, L.L.C. по адресу 250 Steele Street, Suite 300, Denver, Colorado 80206.

DivX, DivX Certified и соответствующие им логотипы являются торговыми марками DivX, Inc., использование которых оговорено в лицензии.

Adobe®, Adobe® Photoshop® и Adobe® RGB — зарегистрированные торговые марки Adobe Systems Incorporated в США и других странах.

Данный продукт содержит ряд программных компонентов, защищенных правами на интеллектуальную собственность, которые принадлежат Microsoft Corporation. Неавторизованное использование или распространение данных программных компонентов без соответствующей лицензии Microsoft Corporation запрещено.

Примечание: прочие названия продуктов упоминаются в документе только для идентификации и могут являться торговыми марками соответствующих владельцев. Epson отрицает владение любыми правами на эти марки.

Информация об изготовителе:

Seiko EPSON Corporation (Япония)

Юридический адрес: 4-1, Ниси-Синзюку, 2-Чоме, Синзюку-ку, Токио, Япония

Информация о продавце:

Компания "Эпсон Европа Б.В." (Нидерланды)

Юридический адрес: Нидерланды, Амстердам 1096EJ, Энтрада 701

Юридический адрес Московского представительства: Россия, г. Москва, 129110, ул. Щепкина, д. 42, стр. 2а

Срок службы изделия: 3 года.

Глава 1

Введение

Основные функции

При помощи данного средства просмотра можно легко сохранять, просматривать и печатать изображения, снятые цифровой камерой. Кроме того, оно позволяет воспроизводить видео- и музыкальные файлы. Основные функции описаны ниже.

- ❑ **Epson Photo Fine Ultra**
Epson Photo Fine Ultra — это ЖК-дисплей с высоким разрешением и широким цветовым охватом (Adobe RGB). Изображения можно легко просматривать с высоким разрешением где угодно и когда угодно без помощи компьютера или другого специального устройства.
- ❑ Видео- и музыкальные файлы можно легко воспроизводить где угодно и когда угодно без помощи компьютера или другого специального устройства
- ❑ Изображения можно печатать напрямую на принтерах, поддерживающих функцию PictBridge.
- ❑ Устройство позволяет хранить фотографии и видео- и музыкальные файлы.

Важное примечание

В качестве носителя данных в устройстве используется жесткий диск. Несмотря на то, что он защищен от механических и электромагнитных повреждений, существует опасность потери данных или уменьшения срока службы устройства из-за неисправной работы, вызванной этими факторами. Старайтесь бережно обращаться со средством просмотра, где хранятся ценные данные, и записывайте резервные копии этих данных на компьютер по мере возможности.



Предостережение:

- ❑ *Оберегайте устройство от ударов, которые могут привести к неправильной работе.*
- ❑ *Не пытайтесь отформатировать жесткий диск устройства при помощи компьютера, в противном случае устройство перестанет работать. Если это случилось, обратитесь в авторизованный сервисный центр Epson. Ремонт будет оплачиваться, поскольку не попадает под гарантийные условия Epson.*

Глава 2

Приступая к работе

Элементы

Вид спереди

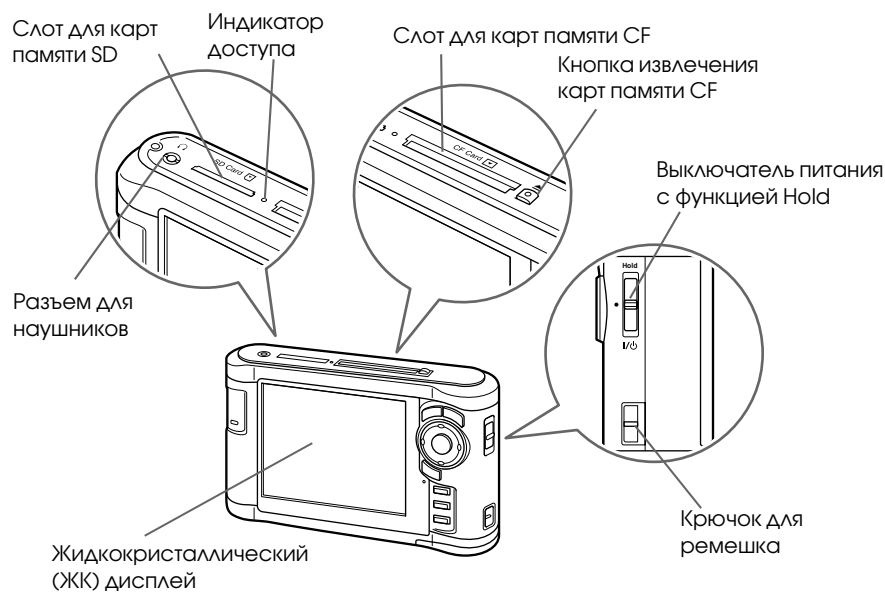

Вид сзади

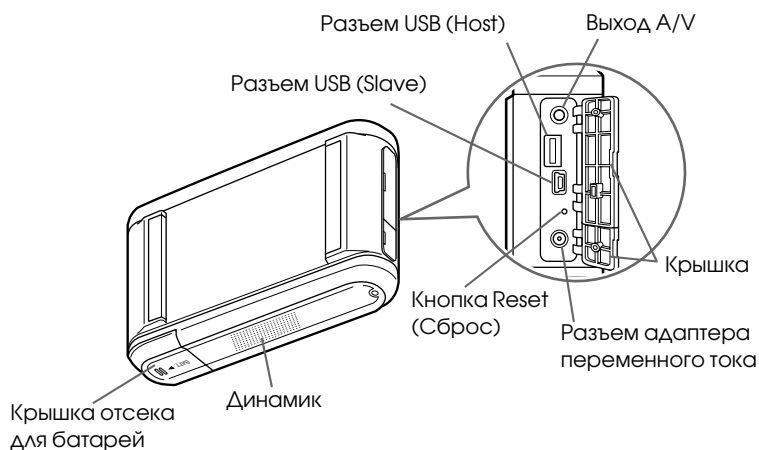

ЖК-дисплей и панель управления

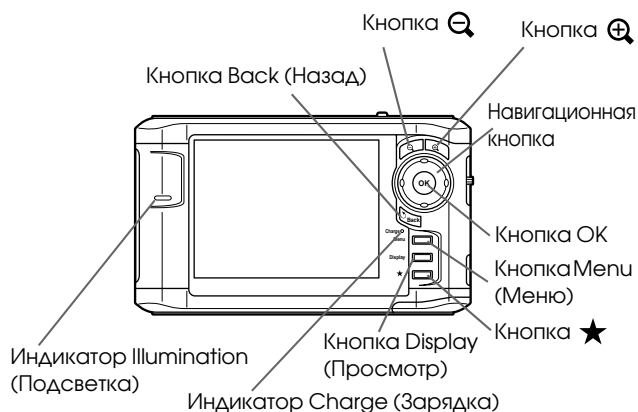

Кнопки /	Позволяют увеличить фотографию и отрегулировать громкость
Навигационная кнопка (кнопки Up (Вверх) / Down (Вниз) / Left (Влево) / Right (Вправо))	Служит для перемещения курсора или выбора элементов меню
Кнопка OK	Позволяет завершить выбор и приступить к следующему шагу
Кнопка Back (Назад)	Позволяет отменить выбор и вернуться к предыдущему экрану
Индикатор Charge (Зарядка)	Горит зеленым во время зарядки. Горит оранжевым при неисправности батарей
Кнопка Menu (Меню)	Предоставляет доступ к раскрывающемуся меню
Кнопка Display (Просмотр)	Служит для переключения в режим экрана
Кнопка ★	Позволяет указать рейтинг для заданной фотографии и определить выбор. Подробности см. в разделе "Настройка рейтинга фотографий" (стр. 45)
Индикатор Illumination (Подсветка) синего цвета	Мигает при включении питания, печати, в режиме с выключенным ЖК-дисплеем и во время других операций

Настройка средства просмотра

Этот раздел посвящен включению и выключению питания, работе с главным экраном и т. п.

Включение питания

Переместите выключатель питания в положение I/⏻, как показано ниже. Выключатель питания вернется в прежнее положение.

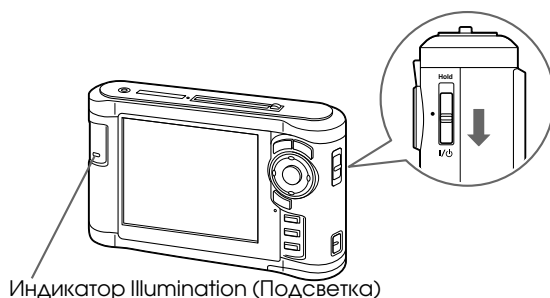

Включится индикатор **Illumination (Подсветка)**.

При первом включении устройства отображаются экраны Language (Язык) и Date and Time (Дата и время). Сделайте следующее.

1. Когда появится экран Language (Язык), кнопками **Up (Вверх)** и **Down (Вниз)** выберите нужный язык и нажмите на кнопку **OK**.



Примечание:

При изменении языка, возможно, не удастся получить доступ к существующим файлам или папкам.

2. Когда появится сообщение “Set current Date and Time (Задайте дату и время)”, нажмите на кнопку **OK** для продолжения.

3. Настройте дату и время при помощи **навигационной кнопки**.

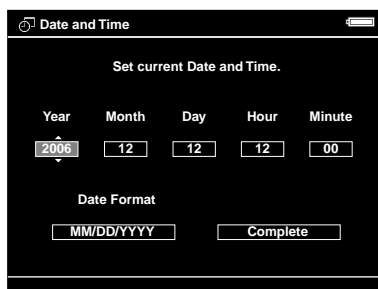

4. Завершив настройку, кнопками **Right (Вправо)** или **Left (Влево)** выберите **Complete (Готово)** и нажмите на кнопку **OK**.

Примечание:

- Если заряд батареи закончился, то спустя приблизительно 24 часа после настройки даты и времени будут потеряны и их придется настраивать заново.
- Если стереть настройки даты и времени, при следующем включении средства просмотра появится экран Date and Time (Дата и время).
- После зарядки батареи убедитесь, что дата и время установлены правильно. При необходимости снова настройте дату и время.
- Дату и время можно установить позже. Подробности см. в разделе “Изменение параметров средства просмотра” (стр. 55).

Выключение питания

1. Убедитесь, что индикатор **Access (Доступ)** не светится.
2. Переместите выключатель питания в положение I/⏻, как показано ниже, и удерживайте его в течении нескольких секунд, пока не появится экран выключения устройства. Выключатель питания вернется в прежнее положение.

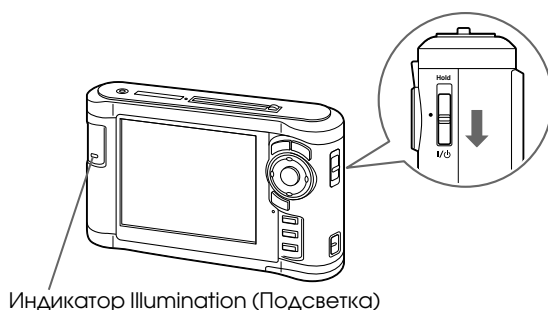

Отключение функций кнопок

Кнопки можно временно отключить, переместив выключатель питания в положение **Hold**, как показано ниже.

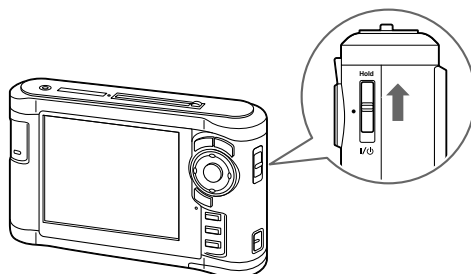

Примечание:

- ❑ Чтобы отключить функцию **Hold**, переместите выключатель питания обратно в среднее положение.
- ❑ Кнопки удобно отключать при транспортировке устройства в сумке во время прослушивания музыки в наушниках.

Работа с главным экраном



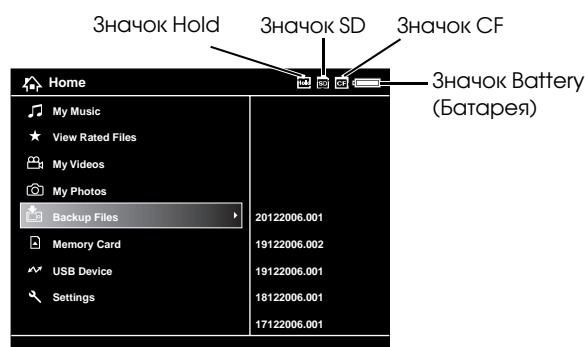

При включении устройства появляется главный экран. С этого экрана можно начать выполнение любых операций.



Значок Battery (Батарея)	Указывает оставшийся заряд батареи
Значок CF	Указывает, что карта памяти CF вставлена в слот
Значок SD	Указывает, что карта памяти SD вставлена в слот
Значок Hold (Удержание)	Указывает, что кнопки устройства отключены. Подробности см. в разделе "Отключение функций кнопок" (стр. 12)

My Music (Музыка)	Позволяет прослушать музыкальные файлы, скопированные с компьютера. Подробности см. в разделе "Воспроизведение музыки" (стр. 47)
View Rated Files (Просмотр файлов с рейтингом)	Позволяет просмотреть файлы, отсортированные по рейтингу. Подробности см. в разделе "Настройка рейтинга фотографий" (стр. 45)
My Videos (Видео)	Позволяет просмотреть файлы или папки, хранящиеся в папке Videos (Видео)
My Photos (Фотографии)	Позволяет просмотреть файлы или папки, хранящиеся в папке Photos (Фотографии)
Backup Files (Архив)	Позволяет просмотреть файлы или папки, скопированные с карты памяти CF/SD или USB-устройства
Memory Card (Карта памяти)	Позволяет просмотреть файлы на карте памяти CF/SD или скопировать данные с карты памяти в устройство
USB Device (Устройство USB)	Позволяет скопировать данные с USB-устройства в средство просмотра или обратно
Settings (Настройки)	Позволяет настроить различные параметры средства просмотра

Индикация состояния батареи:

- : Достаточный заряд батареи.
- : Средний заряд батареи.
- : Низкий заряд батареи.
- : К устройству подключен адаптер переменного тока.

Работа с программным обеспечением

В этом разделе описан процесс установки ПО на компьютер. Программа Epson Link2 позволяет легко передавать данные с компьютера в средство просмотра.

О программном обеспечении

Средство просмотра использует следующее специальное ПО.

Epson Link2	QuickTime
-------------	-----------

Установка программного обеспечения

ПО требуется установить на средство просмотра. Подключите устройство к компьютеру и установите требуемое ПО. Подробнее о подключении к компьютеру — в разделе “Подключение средства просмотра к компьютеру” (стр. 25).

Для пользователей Windows

Примечание:

- ❑ Не удаляйте программу установки (файл с расширением EXE) с жесткого диска устройства.
- ❑ Резервную копию программы установки рекомендуется сохранить на компьютере.
- ❑ В Windows XP и Windows 2000 для установки ПО требуются привилегии администратора.

1. Подключите устройство к компьютеру.
2. Щелкните **Start (Пуск)**, выберите **My Computer (Мой компьютер)** и щелкните значок жесткого диска средства просмотра.
3. Дважды щелкните значок **P_XXXX_WIN_SOFTWARE**.

Примечание:

P_XXXX — это модель средства просмотра.

4. Выберите **Desktop (Рабочий стол)**, куда будут восстановлены файлы и щелкните кнопку **Yes (Да)**.
5. В окне Software Installation (Установка ПО) щелкните кнопку **Easy Install (Типовая установка)**.

Примечание:

Если появится сообщение с просьбой выбрать язык, выберите нужный язык.

6. Прочитайте лицензионное соглашение и щелкните **Agree (Согласен)**.
7. Выберите нужную страну и выполняйте инструкции на экране.
8. Когда появится сообщение с уведомлением о завершении установки, щелкните **Exit (Выход)** или **Restart Now (Перезагрузить компьютер сейчас)**

Примечание:

*Если в окне появилась кнопка **Restart Now (Перезагрузить компьютер сейчас)**, щелкните ее, чтобы перезагрузить компьютер.*

Для пользователей Macintosh

Примечание:

- ❑ Резервную копию программы установки рекомендуется сохранить на компьютере.
- ❑ Для установки ПО требуются привилегии администратора.

1. Подключите устройство к компьютеру.

На рабочем столе появится значок жесткого диска средства просмотра.

2. Дважды щелкните значок **P_XXXX_MAC_SOFTWARE** на жестком диске средства просмотра на рабочем столе.

Примечание:

P_XXXX – это модель средства просмотра.

3. Дважды щелкните значок **MacOSX**.
4. В окне Software Installation (Установка ПО) щелкните кнопку **Easy Install (Типовая установка)**.

Примечание:

Если появится сообщение с просьбой выбрать язык, выберите нужный язык.

5. Прочитайте лицензионное соглашение и щелкните **Agree (Согласен)**.
6. Выберите нужную страну и выполняйте инструкции на экране.
7. Когда появится сообщение с уведомлением о завершении установки, щелкните **Exit (Выход)** или **Restart Now (Перезагрузить компьютер сейчас)**

Примечание:

Если в окне появилась кнопка **Restart Now (Перезагрузить компьютер сейчас)**, щелкните ее, чтобы перезагрузить компьютер.

Удаление программного обеспечения

Для удаления программы Epson Link2 сделайте следующее. Перед удалением создайте резервную копию данных установки средства просмотра.

Для пользователей Windows

1. Щелкните кнопку **Start (Пуск)**, выберите **All Programs (Все программы)** (или **Programs (Программы)**), **EPSON**, **Epson Link2** и щелкните **Epson Link2 Uninstall (Удалить Epson Link2)**.
2. Когда появится запрос на подтверждение, щелкните **Yes (Да)**.
3. Когда появится сообщение с уведомлением о завершении удаления ПО, щелкните **Finish (Готово)**.

Примечание:

Когда появится сообщение “Your computer needs to be restarted (Необходимо перезагрузить компьютер)”, щелкните **Restart Now (Перезагрузить компьютер сейчас)**, чтобы перезагрузить компьютер.

Для пользователей Macintosh

1. Выберите **Custom Install (Выборочная установка)** на шаге 4 в подразделе “Для пользователей Macintosh” (стр. 15) в разделе “Установка программного обеспечения”.
2. Выберите **Epson Link2**.
3. В окне Software Installation (Установка ПО) щелкните кнопку **Uninstall (Удалить)**.

Примечание:

Когда появится сообщение “Your computer needs to be restarted (Необходимо перезагрузить компьютер)”, щелкните **Restart Now (Перезагрузить компьютер сейчас)**, чтобы перезагрузить компьютер.

Глава 3

Передача данных

Благодаря копированию данных с полностью заполненной карты памяти или другого USB-устройств на средство просмотра можно продолжить съемку цифровой камерой.

Вставка и извлечение карт памяти CF/SD

Устройство оснащено слотами для карт памяти CF и SD.

Этот раздел посвящен вставке карты памяти и копированию данных на средство просмотра.



Предостережение:

- Правильный порядок работы с картой памяти см. в руководстве, которое к ней прилагается.*
- Никогда не вынимайте карту памяти, когда мигает индикатор **Access (Доступ)**. Это может привести к потере данных на карте памяти или жестком диске.*
- Не приклеивайте к карте памяти наклейки. Они могут отклеиться, препятствовать извлечению карты памяти и привести к повреждению средства просмотра.*
- Старайтесь не использовать и не хранить карту памяти под прямым солнечным светом и в слишком теплом, влажном или пыльном месте.*

Поддерживаемые типы карт памяти

- Карта памяти CF (CompactFlash) (Type2 и 3,3 В, включая Micro Drive)
- Карта памяти SD (до 2 Гб), карта памяти SD High-Capacity
- Карта памяти MultiMedia Card (до 1 Гб) и MultiMedia Card Plus

Примечание:

Доступным в розничной продаже адаптерам требуются другие карты памяти (miniSD, RS-MMC, Memory Stick Duo, Memory Stick PRO Duo, xD-Picture Card и т. п.).

За дополнительными сведениями обращайтесь в службу поддержки покупателей.

Вставка карты памяти CF в соответствующий слот

В слот для карт памяти CF можно вставить карту памяти CF (или другую карту с адаптером CF).

Поместите карту памяти в слот, чтобы наклейка была обращена в сторону дисплея, и полностью вставьте ее в слот.

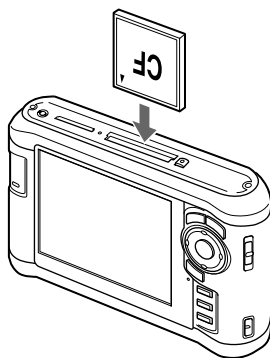

Примечание:

Вставляйте карту правильной стороной. В противном случае можно повредить карту памяти или средство просмотра.

Извлечение карты памяти CF из слота

1. Убедитесь, что индикатор **Access (Доступ)** не мигает.



Предостережение:

Никогда не вынимайте карту памяти, когда мигает индикатор **Access (Доступ)**. Это может привести к потере или повреждению данных на карте памяти.

2. Дважды нажмите на кнопку выброса.

Карты памяти выйдут из слота.

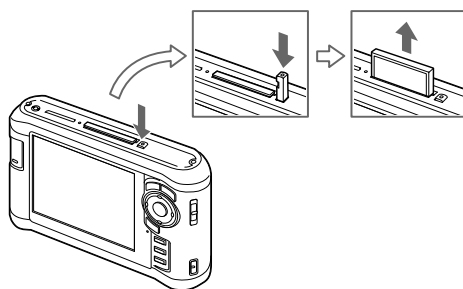

3. Потяните за карту памяти.

Примечание:

- ❑ При использовании карты памяти, вставленной в CF-адаптер, не доставайте только карту памяти. Отключайте CF-адаптер от устройства.
- ❑ Перед работой с устройством убедитесь, что клавиша выброса находится в нажатом положении, чтобы избежать возможных повреждений.

Вставка карты памяти SD в соответствующий слот

В слот для карт памяти SD можно вставить карту памяти SD, SD High-Capacity, MultiMedia Card или MultiMedia Card Plus.

Поместите карту памяти в слот, чтобы наклейка была обращена в сторону дисплея, и полностью вставьте ее в слот.

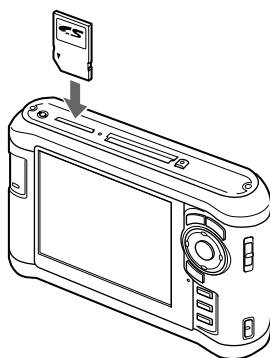

Примечание:

Вставляйте карту правильной стороной. В противном случае можно повредить карту памяти или средство просмотра.

Извлечение карты памяти SD из слота

1. Убедитесь, что индикатор **Access (Доступ)** не мигает.



Предостережение:

Никогда не вынимайте карту памяти, когда мигает индикатор **Access (Доступ)**. Это может привести к потере или повреждению данных на карте памяти.

2. Слегка нажмите на карту памяти вниз.

Карта памяти будет выброшена.

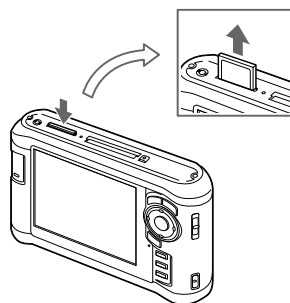

3. Потяните за карту памяти.

Копирование данных с карты памяти CF/SD

Данные с карты памяти CF/SD можно скопировать в папку **Backup Files (Архив)**.

Примечание:

- ❑ *Перед копированием данных полностью зарядите батарею. Если заряд батареи подходит к концу, подключите адаптер переменного тока.*
- ❑ *Для копирования 1 Гб данных требуется приблизительно от 3 до 5 минут в зависимости от используемой карты памяти.*

Копирование всех данных

1. Вставьте карту памяти CF/SD.

Примечание:

В зависимости от экрана, который появится на ЖК-дисплее, возможно, потребуется пропустить шаг 2.

2. На главном экране кнопками **Up (Вверх)** или **Down (Вниз)** выберите **Memory Card (Карта памяти)** и нажмите на кнопку **OK**.
3. На экране Memory Card (Карта памяти) кнопками **Up (Вверх)** или **Down (Вниз)** выберите **CF Memory Card Backup (Копирование карты памяти CF)** или **SD Memory Card Backup (Копирование карты памяти SD)**.
4. Нажмите на кнопку **OK**, чтобы начать копирование.

Появится сообщение “Backing up memory card files..(Копирование с карты памяти..)”. После сообщения о завершении резервного копирования на ЖК-дисплее автоматически появятся скопированные данные.

Примечание:

После копирования данные на карте памяти можно удалить. Подробности см. в разделе “Изменение параметров средства просмотра” (стр. 55).

Проверка скопированных данных на средстве просмотра

1. На главном экране выберите **Backup Files (Архив)** кнопками **Up (Вверх)** или **Down (Вниз)** и нажмите на кнопку **OK**.
2. Выберите папку с именем, состоящим из текущей даты (копирования) и порядкового номера (например, “19092006.XXX”), и проверьте файлы.

Примечание:

Формат даты можно изменить. На главном экране выберите **Settings (Настройки)**, а затем **Date and Time (Дата и время)**.

Выборочное копирование данных

1. Выполните шаги 1 и 2 из раздела “Копирование всех данных” (стр. 20).
2. На экране Memory Card (Карта памяти) кнопками **Up (Вверх)** или **Down (Вниз)** выберите **Browse CF Memory Card (Обзор карты памяти CF)** или **Browse SD Memory Card (Обзор карты памяти SD)**.
3. Нажмите на кнопку **OK**, чтобы отобразить данные карты памяти.
4. Нажмите на кнопку **Menu (Меню)**, в раскрывающемся меню кнопками **Up (Вверх)** или **Down (Вниз)** выберите команду **Backup (Резервное копирование)** и нажмите на кнопку **OK**.
5. Установите нужные флажки при помощи **навигационной кнопки** и кнопки **★** и нажмите на кнопку **OK**.

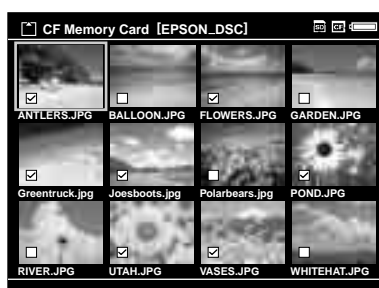

Примечание:

Если нажать на кнопку **Menu (Меню)** на экране миниатюр, появится раскрывающееся меню. В этом меню можно выбрать команды **Select All (Выбрать все)** или **Deselect All (Отменить все)** и нажать на кнопку **OK** или выбрать команду **Apply (Применить)** в раскрывающемся меню.

6. Проверьте скопированные данные (см. раздел “Проверка скопированных данных на средстве просмотра” (стр. 21)).

Примечание:

Нужные данные можно скопировать прямо в папку **My Photos (Фотографии)** или **My Videos (Видео)**, выбрав команду **Copy/Move (Копировать/Переместить)** на шаге 4.

Копирование данных с USB-устройств

Данные можно скопировать прямо с USB-устройства через соответствующий стандарту A USB-разъем устройства. Для копирования подходят только USB-устройства, поддерживающие спецификацию USB Mass Storage (Запоминающее устройство USB). К таким USB-устройствам относятся: цифровые камеры, внешние жесткие диски, память USB и устройства чтения/записи карт памяти. Кроме того, можно использовать следующие мультимедийные устройства просмотра Epson: P-2000, P-4000, P-2500, P-4500 и P-3000.

Подключение USB-устройства

1. Подключите к средству просмотра адаптер переменного тока, если это возможно.

Примечание:

Некоторые USB-устройства требуют, чтобы средство просмотра было подключено к адаптеру переменного тока.

2. Подключите USB-устройство к средству просмотра. Откройте верхнюю крышку сбоку и подключите один конец USB-кабеля к главному разъему, соответствующему стандарту A, а второй конец — к USB-устройству, или подключите к средству просмотра память USB.
3. Включите средство просмотра и USB-устройство.

Примечание:

- Если к USB-устройству прилагается шнур адаптера переменного тока, подключите его, чтобы избежать потери данных при передаче.
- USB-разветвители не поддерживаются.
- Если у USB-устройства, отсутствует питание, возможно, его включить не удастся.
- USB-устройства с функциями сертификации и шифрования использовать нельзя.
- Для подключения USB-устройства используйте USB-кабель, прилагаемый к средству просмотра.
- Не подключайтесь к USB-интерфейсам серии A (Host) и типа Mini B (Slave) одновременно. Это может привести к неправильной работе устройства.
- Не прикасайтесь к разъему типа Mini B (Slave) во время передачи данных через USB-порт.

Копирование всех данных

1. На главном экране кнопками **Up (Вверх)** или **Down (Вниз)** выберите **USB Device (Устройство USB)** и нажмите на кнопку **OK**.
2. Кнопками **Up (Вверх)** или **Down (Вниз)** выберите **Backup USB device to Viewer (Копирование с устройства USB)** и нажмите на кнопку **OK**.



Примечание:

- ❑ Если объем данных превышает 4 Гб, появится соответствующее предупреждение.
- ❑ Для копирования 1 Гб данных требуется приблизительно от 5 до 10 минут в зависимости от используемого USB-устройства.

Проверка скопированных данных на средстве просмотра

1. Выполните шаги 1 и 2 из подраздела “Проверка скопированных данных на средстве просмотра” (стр. 21) в разделе “Копирование данных с карты памяти CF/SD”.

Выборочное копирование данных

1. На главном экране кнопками **Up (Вверх)** или **Down (Вниз)** выберите **USB Device (Устройство USB)** и нажмите на кнопку **OK**.
2. На экране USB Device (Устройство USB) кнопками **Up (Вверх)** или **Down (Вниз)** выберите **Browse USB Device (Обзор устройства USB)**.



3. Нажмите на кнопку **OK**, чтобы отобразить данные USB-устройства.
4. Выполните шаги 4 и 6 из раздела “Выборочное копирование данных” (стр. 21).

Резервное копирование данных на компьютер

Подключение средства просмотра к компьютеру

При подключении к компьютеру средство просмотра распознается как внешний жесткий диск. Перед передачей данных установите необходимое ПО. Подробности см. в разделе “Установка программного обеспечения” (стр. 14).

1. Подключите адаптер переменного тока.
2. Включите средство просмотра и компьютер.
3. Откройте крышку USB-разъема и подсоедините USB-кабель к устройству. Затем подключите другой конец USB-кабеля к компьютеру.

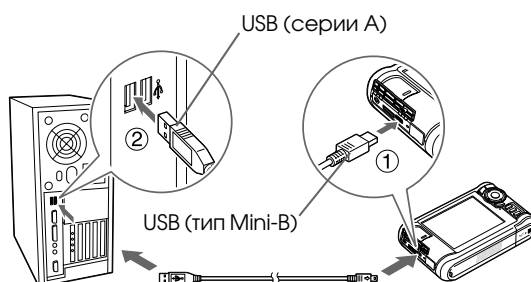

ЖК-дисплей выключится.

4. Запустите программу Epson Link2. Подробности см. в разделе “Запуск программы Epson Link2” (стр. 26).

На компьютер будут автоматически переданы данные, которые еще не были скопированы. Подробности см. в интерактивном Руководстве пользователя по Epson Link2.

Примечание:

- ❑ При просмотре жесткого диска средства просмотра на компьютере папки **BACKUP**, **MUSIC**, **PHOTOS** и **VIDEOS** соответствуют папкам **Backup Files (Архив)**, **My Music (Музыка)**, **My Photos (Фотографии)** и **My Videos (Видео)** на средстве просмотра.
- ❑ Не изменяйте имена папок. В противном случае будет создана пустая папка с первоначальным именем, и придется перемещать данные в новую папку.

- ❑ Отключайте USB-кабель от устройства, если не работаете с компьютером или принтером.
- ❑ Когда средство просмотра подключено к компьютеру, не подключайте USB-устройство к разъему серии A (Host) и не касайтесь разъема.

Запуск программы Epson Link2

В Windows

Щелкните кнопку **Start (Пуск)**, выберите **All Programs (Все программы)** (или **Programs (Программы)**), **EPSON**, **Epson Link2** и щелкните **Epson Link2**.

Кроме того, можно щелкнуть значок Epson Link2 на рабочем столе.

На Macintosh

Дважды щелкните значок **Epson Link2** в папке Epson Link2.

Отключение средства просмотра от компьютера

В Windows

1. Щелкните **Unplug or Eject Hardware (Отсоединение или отключение оборудования)** на экране компьютера.

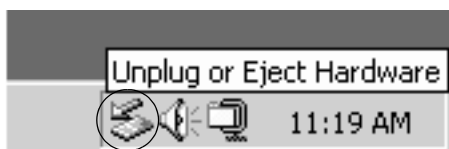

Примечание:

Содержание сообщения зависит от версии Windows.

2. Отключите USB-кабель от компьютера.
3. Отключите USB-кабель от средства просмотра.

На Macintosh

1. Перетащите значок средства просмотра и карт памяти (если они вставлены) на значок мусорной корзины на экране компьютера.

2. Отключите USB-кабель от компьютера.
3. Отключите USB-кабель от средства просмотра.

Резервное копирование данных на другие запоминающие USB-устройства

Данные можно скопировать со средства просмотра на USB-устройство. Это удобно, когда требуется создать резервную копию данных без помощи компьютера. Тем не менее, средству просмотра и USB-устройству потребуется питание, а операция копирования займет некоторое, зависящее от объема данных на средстве просмотра. Для резервного копирования данных подходят следующие запоминающие USB-устройства: внешние жесткие диски, память USB и устройства чтения/записи карт памяти.

Копирование резервных файлов

1. На главном экране кнопками **Up (Вверх)** или **Down (Вниз)** выберите **USB Device (Устройство USB)** и нажмите на кнопку **OK**.
2. Кнопками **Up (Вверх)** или **Down (Вниз)** выберите **Copy all Backup Files (Копир. всех файлов из папки Архив)** и нажмите на кнопку **OK**.



Скопируются все папки, содержащиеся в папке **Backup Files (Архив)**.

Примечание:

Можно скопировать только новые папки, в этом случае передаются только те папки, которые не были скопированы ранее.

Выборочное копирование данных

1. Выберите нужный файл или папку.

2. Нажмите на кнопку **Menu (Меню)**, в раскрывающемся меню кнопками **Up (Вверх)** или **Down (Вниз)** выберите команду **Copy/Move (Копировать/Переместить)** и нажмите на кнопку **OK**.

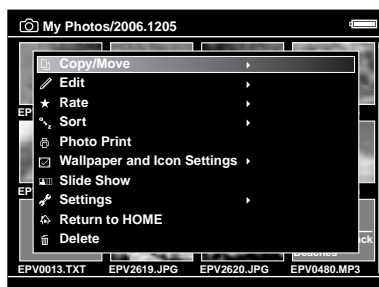

3. Кнопками **Up (Вверх)** или **Down (Вниз)** выберите **Copy to USB Device (Копировать на устр. USB)** и нажмите на кнопку **OK**.
4. Установите нужные флажки при помощи **навигационной кнопки** и кнопки **★** и нажмите на кнопку **OK**.

Примечание:

- Если нажать на кнопку **Menu (Меню)** на экране миниатюр, появится раскрывающееся меню. В этом меню можно выбрать команды **Select All (Выбрать все)** или **Deselect All (Отменить все)** и нажать на кнопку **OK** или выбрать команду **Apply (Применить)** в раскрывающемся меню.
- Когда средство просмотра подключено к USB-устройству, не подключайте компьютер или принтер к разъему типа *Mini B (Slave)* и не касайтесь разъема.

Глава 4

Просмотр изображений

Копирование данных в папку **My Photos (Фотографии)** или **My Videos (Видео)**

Копирование с компьютера

При помощи программы Epson Link2 можно легко скопировать фотографии и видеозаписи с компьютера. Подробнее о подключении к компьютеру — в разделе “Подключение средства просмотра к компьютеру” (стр. 25).

Примечание:

При подключении к компьютеру необходимо использовать адаптер переменного тока.

1. Подключитесь к компьютеру и запустите программу Epson Link2.
2. Выберите папку **My Photos (Фотографии)** или **My Videos (Видео)**.
3. Выберите нужные данные и запустите копирование данных.

Примечание:

Подробности см. в интерактивном Руководстве пользователя по Epson Link2.

Копирование из папок **Backup Files (Архив)** или **Memory Card (Карта памяти)**

1. На главном экране кнопками **Up (Вверх)** или **Down (Вниз)** выберите папку **Backup Files (Архив)** или **Memory Card (Карта памяти)** и нажмите на кнопку **OK**.

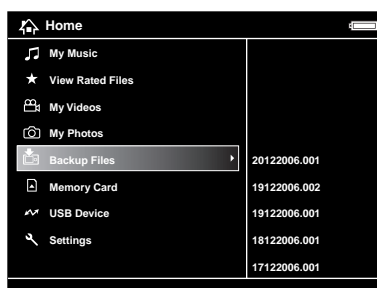

2. Выделите файл или папку, которую нужно скопировать в папку **My Photos (Фотографии)** или **My Videos (Видео)**.

3. Нажмите на кнопку **Menu (Меню)**, в раскрывающемся меню кнопками **Up (Вверх)** или **Down (Вниз)** выберите команду **Copy/Move (Скопировать/Переместить)** и нажмите на кнопку **OK** или **Right (Вправо)**.
4. Кнопками **Up (Вверх)** или **Down (Вниз)** выберите **Copy to Folder (Копировать в папку)** и нажмите на кнопку **OK**.
5. Установите нужные флажки при помощи **навигационной кнопки** и кнопки **★** и нажмите на кнопку **OK**.
6. Выберите папку назначения при помощи **навигационной кнопки** и нажмите на кнопку **OK**.
Можно создать новую папку. Выберите **Create New Folder (Создание папки)** и введите имя папки. Подробнее о вводе имени папки — в разделе “Изменение имени папки” (стр. 41).

Форматы графических и видеофайлов, поддерживаемые средством просмотра

Изображения

Поддерживаемые файлы	Расширение	Описание
JPEG*	.jpg .jpeg	Минимальный размер: 72 x 72 пиксела Максимальный размер: 30 миллионов пикселей Максимальное соотношение сторон: 3 : 1
RAW**	.nef .crw .erf .cr2 .mrw .pef .orf .raf .DNG***	Отображаются данные JPEG, хранящиеся в заголовке RAW-файлов.

* Формат Progressive JPEG не поддерживается.

**Средство просмотра поддерживает изображения в формате RAW, снятые большинством цифровых камер производства Nikon, Canon, KONICAMINOLTA, PENTAX, Olympus, FUJIFILM и Epson. Подробности можно узнать в службе поддержки покупателей.

***Устройство поддерживает только встроенный формат DNG предварительного просмотра JPEG, преобразованный конвертером Adobe DNG или программой Adobe Photoshop.

Примечание:

Формат TIFF не поддерживается.

Видеозаписи

Формат файла	Видеокодек	Звуковой кодек	Описание
AVI	MPEG4 (профиль "Advanced Simple Profile")	AAC G.711 (uLaw, ALaw) PCM ADPCM (G.726, IMA ADPCM)	30 кадр/с: 720 x 480 25 кадр/с: 720 x 576 4 Мб/с (ср.) 8 Мб/с (макс.)
	Motion-JPEG	G.711 (uLaw, ALaw) PCM ADPCM (G.726, IMA ADPCM)	30 кадр/с: 720 x 480 25 кадр/с: 720 x 576 60 кадр/с: 320 x 240
AVI DIVX*	DIVX** (профиль "Home Theater Profile")	MPEG Audio (MPEG 1/2 уровень I/II/III, MPEG 2.5 уровень III) PCM ADPCM (IMA ADPCM)	30 кадр/с: 720 x 480 25 кадр/с: 720 x 576 4 Мб/с (ср.) 8 Мб/с (макс.)
MOV	MPEG4 (профиль "Advanced Simple Profile")	AAC PCM	30 кадр/с: 720 x 480 25 кадр/с: 720 x 576 4 Мб/с (ср.) 8 Мб/с (макс.)
	Motion-JPEG	G.711 (uLaw, ALaw) PCM ADPCM (G.726, IMA ADPCM)	30 кадр/с: 720 x 480 25 кадр/с: 720 x 576 60 кадр/с: 320 x 240
MP4	MPEG4 (профиль "Advanced Simple Profile")	AAC PCM	30 кадр/с: 720 x 480 25 кадр/с: 720 x 576 4 Мб/с (ср.) 8 Мб/с (макс.)
MOV MP4 M4V	H.264/AVC (уровень базисного профиля 1,2)	AAC PCM	30 кадр/с: 320 x 240 768 Кб/с (ср.) 850 Кб/с (макс.)
WMV***	Windows Media Video 9 (MP@LL)	Windows Media Audio 9/9.1	30 кадр/с: 352 x 288 768 Кб/с (ср.) 850 Кб/с (макс.)
ASF	MPEG4 (профиль "Advanced Simple Profile")	ADPCM	30 кадр/с: 720 x 480 25 кадр/с: 720 x 576 4 Мб/с (ср.) 8 Мб/с (макс.)
MPG MPEG	MPEG1 MPEG2 (MP@ML)	MPEG Audio (MPEG 1/2 уровень I/II/III, MPEG 2.5 уровень III) PCM	30 кадр/с: 720 x 480 25 кадр/с: 720 x 576 8 Мб/с (ср.) 10 Мб/с (макс.)
VOB MOD	MPEG2 (MP@ML)	MPEG Audio (MPEG 1/2 уровень I/II/III, MPEG 2.5 уровень III) PCM	30 кадр/с: 720 x 480 25 кадр/с: 720 x 576 8 Мб/с (ср.) 10 Мб/с (макс.)

* Меню не поддерживается.

Чтобы узнать регистрационный код DivX VOD на главном экране выберите **Settings (Настройки), затем **Movie Setting (Настройка видео)** и **DivX Registration Code (Код регистрации DivX)**.

Этот код требуется при покупке охраняемых авторским правом видеозаписей DivX VOD для загрузки. Дополнительные сведения см. на веб-узле распространения.

***Формат DRM не поддерживается.

Примечание:

- Максимальный размер поддерживаемого видеофайла составляет 2 Гб.
- Некоторые данные могут не воспроизводиться, даже если они поддерживаются средством просмотра.
- Формат DVD-Video не поддерживается.

Просмотр фотографий и видеозаписей

Обозначения на экране

Ниже перечислены значки, которые могут отображаться на экране.

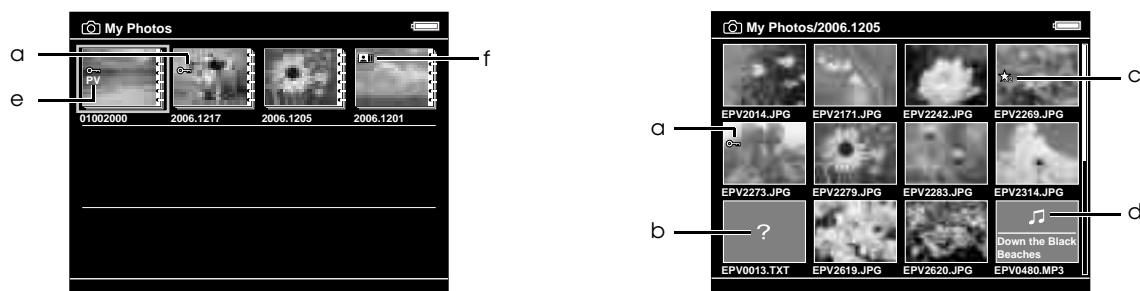

a	Файл или папка заблокирована. Подробности см. в разделе “Защита файлов и папок” (стр. 43)
b	Неподдерживаемые данные, например, документ*
c	Для файла задан рейтинг
d	Звуковой файл
e	Папка является личной
f	Папка используется для заставки

* Можно указать, нужно ли отображать неподдерживаемые файлы. По умолчанию установлено значение Hide (Скрыть). Подробности см. в разделе “Изменение параметров средства просмотра” (стр. 55).

Примечание:

- Миниатюры видеофайлов, которые не воспроизводятся или не были воспроизведены полностью, отображаются со значками **NEW (N)** и **PAUSE (PA)** соответственно.

- ❑ *Миниатюры папок, для которых на компьютере была создана резервная копия в папке **Backup Files (Архив)**, отображаются со значком .*
- ❑ *Имена файлов, содержащие символы, которые не поддерживаются средством просмотра, могут быть недоступными и отображаться в виде “?”.*

Переключение на экран содержимого

Во время просмотра файлов и папок можно пользоваться тремя видами экранов. Переключение между ними осуществляется кнопкой **Display (Просмотр)**.

Экран миниатюр

На экране отображается 12 миниатюр файлов или папок.

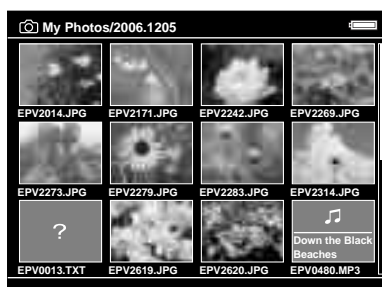

Экран мини-миниатюр

На экране отображается 64 миниатюры файлов или папок.

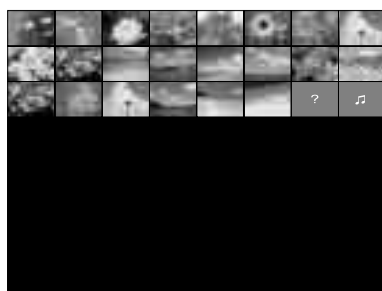

Экран *Details* (Сведения)

На этом экране отображаются дата изменения и размер файла.



Просмотр сведений

Нажав на кнопку **Display (Просмотр)**, можно узнать сведения о выбранной фотографии или видеофайле.

Изображения

Для файлов фотографий в обычном режиме сведения не отображаются. Чтобы просмотреть сведения о файле, нажмите на кнопку **Display (Просмотр)**.

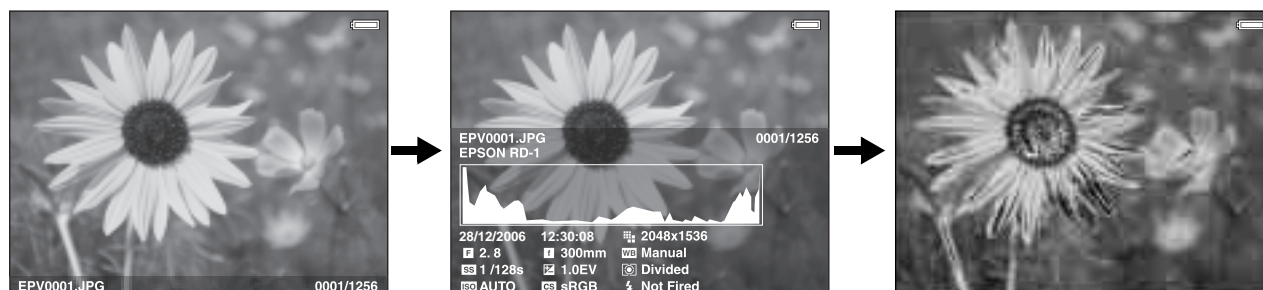

Сведения о файле (общие)

Сведения о файле (дополнительные)

Предварительный просмотр экспозиции “над/под”

Примечание:

- ❑ В этом режиме около 6% каждого конца диапазона яркости (низкого и высокого) изображения показывают калиброванное изменение тона, позволяя проверить уровень экспозиции. Наиболее светлые 6% изображения показывают 4 ступени черного, а наиболее темные 6% — 4 ступени белого.
- ❑ Если нажать на кнопку **Display (Просмотр)** в режиме предварительного просмотра экспозиции “над/под”, сведения не будут отображаться вместе с изображением. Еще раз нажмите на кнопку **Display (Просмотр)**, чтобы вернуться к предыдущему режиму.
- ❑ Изображения sRGB, снятые цифровой камерой, отображаются в формате sRGB, а изображения AdobeRGB — в формате AdobeRGB.

Видеозаписи

Для видеозаписей в обычном режиме отображаются сведения о ходе воспроизведения. Чтобы просмотреть сведения о файле, нажмите на кнопку **Display (Просмотр)**.

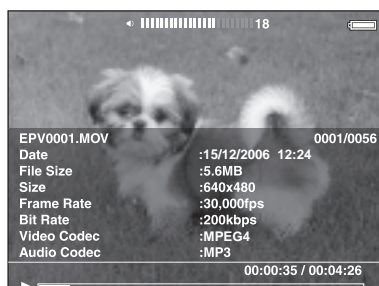

О раскрывающемся меню

В следующей таблице перечислены команды раскрывающегося меню, доступ к которому можно получить при помощи кнопки **Menu (Меню)**.

Для файлов изображений

Copy/Move (Копировать/ Переместить)	Копирует или перемещает файлы или папки
Delete (Удаление)	Удаляет файлы или папки
Edit (Редактирование)	Позволяет присвоить фотографии рейтинг, заблокировать файл, изменить его имя и т. п.
Rating (Рейтинг)	Присваивает рейтинг файлу
Photo Print (Печать фото)	Печатает фотографию
Display photo enhance (Режим улучшения фото)	Позволяет просмотреть фотографию, используя функции отображения с широким цветовым охватом
Settings (Настройки)	Позволяет настроить параметры ЖК-дисплея, звукового сигнала кнопок, отображения личных папок, настройки личных папок, отображения неподдерживаемых файлов и т. п.
Set as Screen Saver (Задать как заставку)	Выбранные файлы будут использоваться в качестве заставки
Slide Show (Слайд-шоу)	Запускает показ слайдов

Sort (Сортировка)	Задаёт порядок отображения файлов
Wallpaper and Icon Settings (Настройки обоев и значков)	Позволяет выбрать фон и значки папок

Для видеофайлов

Audio Track Setting (Настройка аудиодорожки)*	Позволяет настроить звуковую дорожку
Copy/Move (Копировать/Переместить)	Копирует или перемещает файлы или папки
Delete (Удаление)	Удаляет файлы или папки
Edit (Редактирование)	Позволяет заблокировать файлы, изменить имя папки и т. п.
Display mode (Режим отображения)	Позволяет настроить режим отображения, наиболее подходящий для просмотра фильма в зависимости от его содержимого
Play Settings (Воспроизведение)	Позволяет настроить размер экрана для воспроизведения видеофайла
Settings (Настройки)	Позволяет настроить яркость ЖК-дисплея и звукового сигнала кнопок
Sort (Сортировка)	Задаёт порядок отображения файлов
Subtitle Setting (Настройка субтитров)*	Позволяет настроить субтитры дорожки
Video Print (Печать видео)	Печатает изображения из видеофайла
Wallpaper and Icon Settings (Настройки обоев и значков)	Позволяет выбрать фон и значки папок

* Доступность этих настроек зависит от просматриваемого видеофайла.

Примечание:

Содержание раскрывающегося меню, которое появляется при нажатии на кнопку **Menu (Меню)**, может быть разным в зависимости от экрана.

Отображение фотографий и видеозаписей

1. На главном экране кнопками **Up (Вверх)** или **Down (Вниз)** выберите папку **My Photos (Фотографии)** или **My Videos (Видео)** и нажмите на кнопку **OK**.

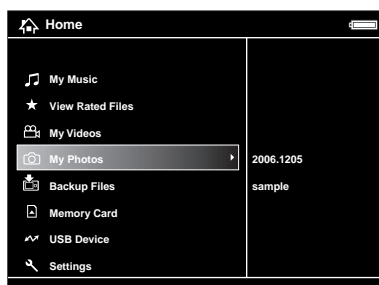

Примечание:

Фотографию или видеофайл можно также выбрать в папке **Backup Files (Архив)**.

2. Выберите нужную папку при помощи **навигационной кнопки** и нажмите на кнопку **OK**. (Если папки отсутствуют, пропустите этот шаг.)

Примечание:

Папку, файлы и подпапки которой нужно просмотреть, можно сменить. Когда отображается файл или папка, которую необходимо переместить или скопировать в другую папку, нажмите на кнопку **Menu (Меню)**, в раскрывающемся меню кнопками **Up (Вверх)** или **Down (Вниз)** выберите команду **Copy/Move (Копировать/Переместить)** и нажмите на кнопку **OK**, затем перейдите к шагу 4 раздела “Копирование из папок Backup Files (Архив) или Memory Card (Карта памяти)” (стр. 29).

3. Выберите нужный файл при помощи **навигационной кнопки** и нажмите на кнопку **OK**.

Примечание:

При просмотре фотографий кнопкой **Right (Вправо)** можно перейти на следующее изображение, а кнопкой **Left (Влево)** — на предыдущее.

Функции при просмотре изображений на весь экран

Изменение масштаба фотографии

Для изменения масштаба фотографии при отображении на весь экран пользуйтесь кнопкой **Q**. Каждое нажатие кнопки увеличивает масштаб изображения. По увеличенному изображению можно перемещаться при помощи **навигационной кнопки**.

Примечание:

- Кнопка **Q** уменьшает масштаб фотографии.

- ❑ Кнопка **Back (Назад)** возвращает фотографию к нормальному отображению во весь экран.
- ❑ Если нажать на кнопку **Menu (Меню)**, когда фотография увеличена, появится раскрывающееся меню. Команды **Next Photo (След. фото)** и **Previous Photo (Пред. фото)** позволяют перейти к следующей или предыдущей фотографии, не меняя текущий масштаб.
- ❑ Если нажать на кнопку **OK** во время просмотра фотографий во весь экран, появится навигационное окно. Передвигая его с помощью **НАВИГАЦИОННОЙ КНОПКИ**, можно выбрать область изображения, которую необходимо увеличить. Чтобы увеличить область, нажмите на кнопку **OK**.

Поворот фотографий

1. Нажмите на кнопку **Menu (Меню)**, в раскрывающемся меню кнопками **Up (Вверх)** или **Down (Вниз)** выберите команду **Edit (Редактирование)** и нажмите на кнопку **OK**.
2. Кнопками **Up (Вверх)** или **Down (Вниз)** выберите команду **Rotate (Поворот)** и нажмите на кнопку **OK**.
3. Кнопками **Up (Вверх)** или **Down (Вниз)** выберите **Right (Вправо)**, чтобы повернуть изображение на 90° по часовой стрелке, или **Left (Влево)**, чтобы повернуть изображение на 90° против часовой стрелки, и нажмите на кнопку **OK**.
4. Для завершения нажмите на кнопку **Back (Назад)**.

Примечание:

- ❑ Фотографии, содержащие сведения о повороте, будут поворачиваться автоматически, если в средстве просмотра включен параметр **Auto-Rotation (Автоповорот)**. Подробности см. в разделе “Изменение параметров средства просмотра” (стр. 55).
- ❑ Фотографии в папке **Backup Files (Архив)** поворачивать нельзя.
- ❑ Для перемещения между фотографиями в папке пользуйтесь кнопками **Right (Вправо)** или **Left (Влево)**.

Просмотр улучшенной фотографии

Нажмите на кнопку **Menu (Меню)**, в раскрывающемся меню выберите **Display photo enhance (Режим улучшения фото)**, чтобы войти в режим улучшенных фотографий. В этом режиме средство просмотра автоматически распознает лица и некоторые сцены и оптимизирует цвет изображения. Чтобы вернуться в обычный режим, нажмите на кнопку **Back (Назад)**.

Основные операции во время воспроизведения видеофайлов

В следующей таблице описаны функции кнопок во время воспроизведения видеофайлов.

Кнопка	Операция
OK	Воспроизведение/пауза
Back (Назад)*	Останавливает воспроизведение видеофайла и возвращает к предыдущему экрану
🔊/🔇	Регулирует громкость
Left/Right (Влево/Вправо)	Перемотка назад/вперед**

* Когда пользователь нажимает на кнопку **Back (Назад)**, чтобы остановить воспроизведение, средство просмотра запоминает это место. В следующий раз воспроизведение начнется на три секунды ранее того места, где оно было приостановлено. Если требуется возобновить просмотр видеофайл с начала, нажмите на кнопку **Menu (Меню)** во время воспроизведения и выберите **Play Settings (Воспроизведение)**, **Play from Beginning (С начала)** и нажмите на кнопку **OK**. Эту функцию нельзя использовать при просмотре видеофайлов продолжительностью менее 1 минуты. (Для некоторых видеофайлов возобновление не работает.)

Скорость перемотки назад и вперед можно увеличить, несколько раз нажав на кнопку **Left (Влево) или **Right (Вправо)**. (Для некоторых видеофайлов перемотка не работает.)

Примечание:

Размер экрана при воспроизведении видеофайла можно настроить, выбрав команду **Play at Full Screen (Во весь экран)** или **Play at Original Size (В исходном размере)** в меню **Play Settings (Воспроизведение)** в раскрывающемся меню. Если выбрать команду **Play at Full Screen (Во весь экран)**, изображение будет выровнено по длинной стороне ЖК-дисплея без изменения соотношения сторон.

Управление файлами и папками

Просмотр фотографий в режиме показа слайдов

Фотографии в формате JPEG можно просматривать в режиме показа слайдов.

1. Выберите файл или папку для показа слайдов.
2. Нажмите на кнопку **Menu (Меню)**, в раскрывающемся меню кнопками **Up (Вверх)** или **Down (Вниз)** выберите команду **Slide Show (Показ слайдов)** и нажмите на кнопку **OK**.

Начнется показ слайдов.

Примечание:

- ❑ Средство просмотра позволяет настроить эффекты, интервал смены изображений и музыку для показа слайдов. Эти параметры можно настроить через раскрывающееся меню, нажав на кнопку **Menu (Меню)** во время показа слайдов. Кроме того, параметры показа слайдов можно настроить в меню **Settings (Настройки)**. Подробности см. в разделе “Изменение параметров средства просмотра” (стр. 55).
- ❑ Кнопками **⊕** или **⊖** можно регулировать громкость музыки, выбранной для показа слайдов.

Настройка личной папки

Параметр **Show Private Folders (Показать личные папки)** позволяет прятать папки, чтобы другие пользователи не могли их увидеть.

Примечание:

Даже если личная папка не отображается в средстве просмотра, возможно, она по-прежнему будет видна на компьютере в зависимости от настроек.

1. Выберите папку, которую нужно сделать личной.
2. Нажмите на кнопку **Menu (Меню)**, в раскрывающемся меню кнопками **Up (Вверх)** или **Down (Вниз)** выберите команду **Settings (Настройки)** и нажмите на кнопку **OK** или **Right (Вправо)**.
3. Кнопками **Up (Вверх)** или **Down (Вниз)** выберите **Set/Unset as Private (Сделать личной/отменить)** и нажмите на кнопку **OK**.
4. Чтобы сделать папку личной, установите нужные флажки при помощи **навигационной кнопки** и кнопки **★** и нажмите на кнопку **OK**.

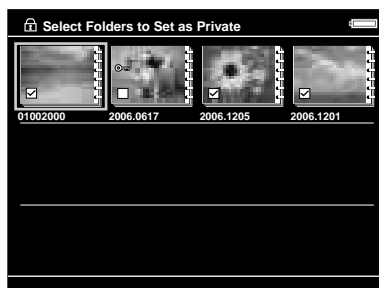
**Примечание:**

Если нажать на кнопку **Menu (Меню)** на экране миниатюр, появится раскрывающееся меню. В этом меню можно выбрать команды **Select All (Выбрать все)** или **Deselect All (Отменить все)** и нажать на кнопку **OK** или выбрать команду **Apply (Применить)** в раскрывающемся меню.

- Введите четырехзначный пароль при помощи **навигационной кнопки** и нажмите на кнопку **ОК**.

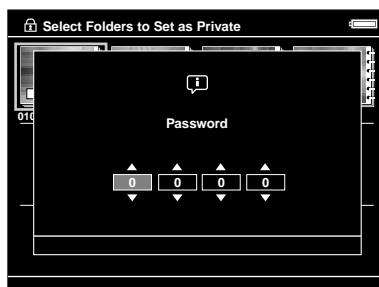

Примечание:

- Чтобы спрятать личные папки, на шаге 3 выберите **Hide Private Folders (Скрыть личные папки)**.
- Чтобы показать личные папки, на шаге 3 выберите **Show Private Folders (Показать личные папки)**.

Изменение имени папки

Примечание:

Имена файлов изменять нельзя.

- Выберите нужную папку.
- Нажмите на кнопку **Menu (Меню)**, в раскрывающемся меню кнопками **Up (Вверх)** или **Down (Вниз)** выберите команду **Settings (Настройки)** и нажмите на кнопку **ОК** или **Right (Вправо)**.
- Кнопками **Up (Вверх)** или **Down (Вниз)** выберите команду **Rename (Переим.)** и нажмите на кнопку **ОК**.
- Появится экранная клавиатура. Выберите нужную букву при помощи **навигационной кнопки** и нажмите на кнопку **ОК**, чтобы ввести ее.

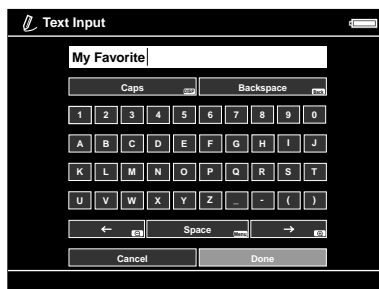

Примечание:

- Курсор можно перемещать вперед и назад кнопками **⊕/⊖**.

- Последний символ можно удалить кнопкой **Back (Назад)**.
 - Чтобы отменить операцию, выберите **Cancel (Отмена)** при помощи **навигационной кнопки** и нажмите на кнопку **OK**.
5. Когда имя будет введено полностью, выберите **Done** при помощи **навигационной кнопки** и нажмите на кнопку **OK**.

Удаление файлов и папок

1. Выберите нужный файл или папку.
2. Нажмите на кнопку **Menu (Меню)**, в раскрывающемся меню кнопками **Up (Вверх)** или **Down (Вниз)** выберите команду **Delete (Удаление)** и нажмите на кнопку **OK**.
3. Установите нужные флажки при помощи **навигационной кнопки** и кнопки **★** и нажмите на кнопку **OK**.

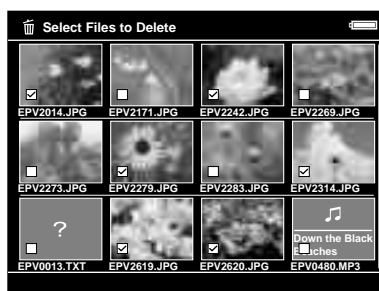

Примечание:

Если нажать на кнопку **Menu (Меню)** на экране миниатюр, появится раскрывающееся меню. В этом меню можно выбрать команды **Select All (Выбрать все)** или **Deselect All (Отменить все)** и нажать на кнопку **OK** или выбрать команду **Apply (Применить)** в раскрывающемся меню.

Если требуется удалять файлы в полноэкранном режиме, нажмите на кнопку **Menu (Меню)**, в раскрывающемся меню выберите команду **Delete (Удалить)**, чтобы войти в режим удаления. Кнопками **Up (Вверх)** или **Down (Вниз)** выберите команду **Delete (Удалить)** и нажмите на кнопку **OK**. Файлы, которые нужно удалить, можно выбирать кнопками **Right (Вправо)** или **Left (Влево)**. Чтобы выйти из режима удаления, выберите **Cancel (Отмена)** и нажмите на кнопку **OK** или нажмите на кнопку **Back (Назад)**.

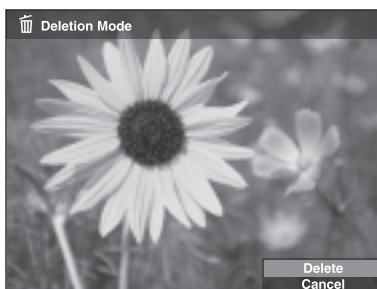

4. Когда появится запрос на подтверждение, кнопками **Up (Вверх)** или **Down (Вниз)** выберите **Yes (Да)** и нажмите на кнопку **OK**.

Защита файлов и папок

Выбранный файл или папку можно заблокировать. Если файл или папка заблокированы, отображается значок  и их нельзя удалить или повернуть.

1. Выберите нужный файл или папку.
2. Нажмите на кнопку **Menu (Меню)**, в раскрывающемся меню кнопками **Up (Вверх)** или **Down (Вниз)** выберите команду **Settings (Настройки)** и нажмите на кнопку **OK** или **Right (Вправо)**.
3. Кнопками **Up (Вверх)** или **Down (Вниз)** выберите команду **Lock/Unlock (Блокировать/разблокировать)** и нажмите на кнопку **OK**.

4. Установите нужные флажки при помощи **НАВИГАЦИОННОЙ КНОПКИ** и кнопки **★** и нажмите на кнопку **ОК**. (Ранее заблокированные файлы и папки отображаются вместе с флажками. Кнопкой **ОК** можно снять флажок и разблокировать файл или папку.)

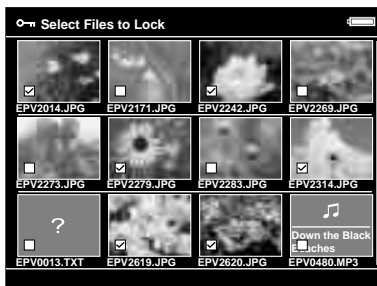

Примечание:

Если нажать на кнопку **Menu (Меню)** на экране миниатюр, появится раскрывающееся меню. В этом меню можно выбрать команды **Select All (Выбрать все)** или **Deselect All (Отменить все)** и нажать на кнопку **ОК** или выбрать команду **Apply (Применить)** в раскрывающемся меню.

Если требуется заблокировать файлы в полноэкранном режиме, нажмите на кнопку **Menu (Меню)** и в раскрывающемся меню выберите **Edit (Редактирование)**, **Lock/Unlock (Блокировать/разблокировать)**, чтобы войти в режим блокирования. Кнопками **Up (Вверх)** или **Down (Вниз)** выберите команду **Lock (Блокировать)** или **Unlock (Разблокировать)** и нажмите на кнопку **ОК**. Файлы, которые нужно заблокировать, можно выбирать кнопками **Right (Вправо)** или **Left (Влево)**. Чтобы выйти из режима удаления, выберите **Cancel (Отмена)** и нажмите на кнопку **ОК** или нажмите на кнопку **Back (Назад)**.

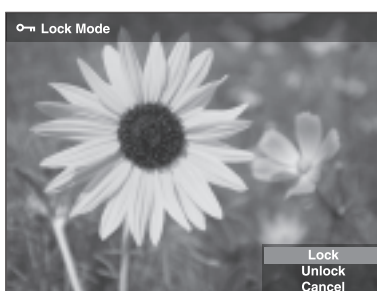

Примечание:

Блокировка файлов и папок сохраняется даже при выключении питания.

Настройка миниатюры папки

Любимое изображение можно использовать в качестве фона главного экрана или миниатюры этой папки.

1. Выберите нужное изображение.
2. Нажмите на кнопку **Menu (Меню)**, в раскрывающемся меню кнопками **Up (Вверх)** или **Down (Вниз)** выберите команду **Wallpaper and Icon Settings (Настройки обоев и значков)** и нажмите на кнопку **OK** или **Right (Вправо)**.
3. Кнопками **Up (Вверх)** или **Down (Вниз)** выберите **Set as Folder Icon (Как значок папки)** и нажмите на кнопку **OK**.

Примечание:

Чтобы настроить фон главного экрана, выберите команду **Set as Wallpaper of HOME (Задать как обои)**. Чтобы восстановить фон по умолчанию, выберите команду **Reset wallpaper of HOME (Сбросить обои)**.

Настройка рейтинга фотографий

Файлы с рейтингом можно легко просматривать в папке **View Rated Files (Просмотр файлов с рейтингом)** на главном экране.

Выбрав файл в папке **My Photos (Фотографии)** или **Backup Files (Архив)**, нажмите на кнопку **★**. Каждой фотографии можно назначить рейтинг от **★ 1** до **★ 5**.

Примечание:

- Нельзя присвоить рейтинг музыкальным и видеофайлам.
- Если файлу присвоен рейтинг **★ 5**, рейтинг можно удалить кнопкой **★**.
- До 3000 файлов могут иметь рейтинг.
- О редактировании файла с рейтингом при помощи программы AdobeBridge — в руководстве пользователя по Epson Link2.

Рейтинг можно присвоить через раскрывающееся меню, для этого сделайте следующее.

1. Выберите нужный файл или папку.
2. Нажмите на кнопку **Menu (Меню)**, в раскрывающемся меню кнопками **Up (Вверх)** или **Down (Вниз)** выберите команду **Rate (Рейтинг)** и нажмите на кнопку **OK** или **Right (Вправо)**.

3. Кнопками **Up (Вверх)** или **Down (Вниз)** выберите нужный рейтинг и нажмите на кнопку **OK**.

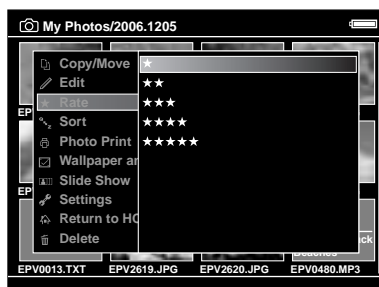

4. Установите нужные флажки при помощи **НАВИГАЦИОННОЙ КНОПКИ** и кнопки **★** и нажмите на кнопку **OK**.

Примечание:

Если нажать на кнопку **Menu (Меню)** на экране миниатюр, появится раскрывающееся меню. В этом меню можно выбрать команды **Select All (Выбрать все)** или **Deselect All (Отменить все)** и нажать на кнопку **OK** или выбрать команду **Apply (Применить)** в раскрывающемся меню.

Примечание:

- При удалении файла из папок **My Photos (Фотографии)**, **My Videos (Видео)** или **Backup Files (Архив)** удаляется соответствующий файл из папки **View Rated Files (Просмотр файлов с рейтингом)**.
- Если удалить файл из папки **View Rated Files (Просмотр файлов с рейтингом)**, исходный файл в папке **My Photos (Фотографии)**, **My Videos (Видео)** или **Backup Files (Архив)** останется, будут удалены только сведения о рейтинге.
- При копировании файла с рейтингом сведения о рейтинге не копируются.

Настройка заставки

1. Выберите папку, которая будет использоваться для заставки.
2. Нажмите на кнопку **Menu (Меню)**, в раскрывающемся меню кнопками **Up (Вверх)** или **Down (Вниз)** выберите команду **Set as Screen Saver (Задать как заставку)** и нажмите на кнопку **OK**.

Примечание:

- Подробнее о настройке заставки — в разделе “Изменение параметров средства просмотра” (стр. 55).
- Чтобы убрать заставку, на шаге 3 выберите **Don't Use as Screen Saver (Не использ. как заставку)**.
- Заставка включается, только когда подключен адаптер переменного тока.

Глава 5

Воспроизведение музыки

Средство просмотра позволяет слушать музыку.

Передача звуковых данных с компьютера

Для передачи звуковых данных с компьютера в средство просмотра рекомендуется использовать программу Epson Link2.

1. Установив программу Epson Link2, подключите устройство к компьютеру. Подробности см. в разделе “Подключение средства просмотра к компьютеру” (стр. 25).
2. Скопируйте файлы в средство просмотра.

Примечание:

- Подробнее о данном ПО — в интерактивном Руководстве пользователя по Epson Link2.
- В папке **My Music (Музыка)** отображаются только звуковые файлы, переданные с компьютера. Звуковые файлы нельзя скопировать или переместить в папку **My Music (Музыка)** или из нее. Когда необходимо воспроизвести звуковой файл, скопированный с карты памяти, найдите его в папке **Backup Files (Архив)** и нажмите на **ОК**. Файл будет воспроизведен согласно заданным параметрам.

Форматы звуковых файлов, поддерживаемые средством просмотра

Формат файла	Звуковой кодек	Описание
M4A* **	AAC (MPEG4)	Максимальная скорость передачи в битах: 320 Кб/с (48 КГц, стерео 16 бит)
MP3*	MP3 (MPEG1/2/2.5 - уровень 3)	Максимальная скорость передачи в битах: 320 Кб/с (48 КГц, стерео 16 бит)
WMA* **	Windows Media Video 9	Скорость передачи в битах: 48-192 Кб/с (48 КГц, стерео 16 бит)

* Без защиты от копирования.

**Формат, несовместимый с потерями.

Примечание:

- ❑ Поддерживаются звуковые файлы размером до 100 Мб (до 10 000 дорожек).
- ❑ Некоторые файлы могут не воспроизводиться, даже если они поддерживаются средством просмотра.

Воспроизведение

При воспроизведении музыки можно выбрать категорию или возобновить воспроизведение с начала предыдущей дорожки. Эта функция позволяет сузить поиск нужной музыки.

Выбор категории

1. На главном экране кнопками **Up (Вверх)** или **Down (Вниз)** выберите **My Music (Музыка)** и нажмите на кнопку **OK** или **Right (Вправо)**.

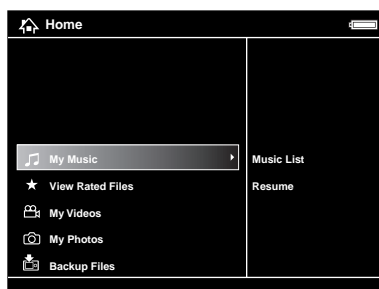

2. Выберите кнопками **Up (Вверх)** или **Down (Вниз)** команду **Music List (Коллекция музыки)** и нажмите на кнопку **OK** или **Right (Вправо)**.
3. Выберите нужную категорию кнопками **Up (Вверх)** или **Down (Вниз)** и нажмите на кнопку **OK** или **Right (Вправо)**.

Область поиска можно сузить, выбирая пункты в следующей последовательности при помощи **навигационной кнопки** . Выберите **All (Все)** в верхней строке списка, чтобы отобразить все элементы.

Artist (Исполнитель) - Artist name (Имя исполнителя)- Album name (Название альбома) - Track name (Название дорожки)
Album (Альбом) - Album name (Название альбома) - Track name (Название дорожки)
Genre (Стиль) - Genre name (Название стиля) - Artist name (Имя исполнителя) - Album name (Название альбома) - Track name (Название дорожки)
All (Все) - Track name (Название дорожки)
Playlist (Список)* - Playlist name (Название списка воспроизведения) - Track name (Название дорожки)
Update Music List (Обновление коллекции)**

* Подробности см. в разделе “Создание списка воспроизведения в средстве просмотра” (стр. 52).

**Команда Update Music List (Обновление коллекции) позволяет обновить музыкальные данные после их копирования с компьютера.

4. Выберите нужную дорожку при помощи **навигационной кнопки** и нажмите на **★**, чтобы запустить воспроизведение.

Возобновление воспроизведения

1. На главном экране кнопками **Up (Вверх)** или **Down (Вниз)** выберите папку **My Music (Музыка)** и нажмите на кнопку **OK**.
2. Кнопками **Up (Вверх)** или **Down (Вниз)** выберите команду **Resume (Возобновить)** и нажмите на кнопку **OK**.

Воспроизведение можно возобновить с начала предыдущей дорожки.

Основные операции во время прослушивания музыки



Кнопка	Операция
OK	Воспроизведение/пауза
Back (Назад)	При воспроизведении файлов из папки My Videos (Видео) и Backup Files (Архив): останавливает воспроизведение и возвращает к предыдущему экрану. При воспроизведении файлов из папки My Music (Музыка): возвращает пользователя на экран поиска музыкальных файлов, не останавливая воспроизведения
⊕/⊖	Регулирует громкость
Left (Влево)/ Right (Вправо)	Пропускает предыдущую/следующую композицию*
Display (Просмотр)	Отображает сведения о кодеке, скорости передачи и частоте отсчетов**

* Нажмите и удерживайте кнопку **Left/Right (Влево/Вправо)**, чтобы активизировать ускоренную перемотку прослушиваемой композиции.

** Отображается информация из ID3 файла (название файла, дорожки, имя исполнителя и т.д.). Поддерживаются версии ID3 до 2.4 включительно, и на экране отображаются до 127 знаков.

Последовательное и случайное воспроизведение

Нажмите на кнопку **Menu (Меню)**, в раскрывающемся меню выберите **My Music (Музыка)**, **Play Mode (Режим воспроизведения)**, а затем один из следующих пунктов при помощи **навигационной кнопки** и кнопки **OK**.

Всегда выбирайте **Shuffle (Произвольный)** или **Normal Play Order (Обычный порядок)** для настройки порядка воспроизведения, затем выберите нужный режим повторения.

Параметр Repeat (Повтор)

Выберите	Для
No Repeat (Не повторять)	однократного воспроизведения текущей категории
Repeat One Song (Повторять песню)	многократного воспроизведения текущей дорожки
Repeat All (Повторять все)	многократного воспроизведения текущей категории

Параметр Playback order (Порядок воспроизведения)

Выберите	Для
Shuffle (Случайный)	воспроизведения текущей категории в случайном порядке
Normal Play Order (Обычный порядок)	воспроизведения текущей категории в обычном порядке

Использование различных функций при воспроизведении музыки

Параметры звукового эквалайзера

Параметры эквалайзера можно настроить.

1. В папке **My Music (Музыка)** нажмите на кнопку **Menu (Меню)**.
2. В раскрывающемся меню выберите команду **Audio Equalizer Setting (Настройка эквалайзера)** кнопками **Up (Вверх)**, **Down (Вниз)** и **OK**.

Доступны следующие параметры эквалайзера: **Normal (Обычный)**, **Jazz (Джаз)**, **Classical (Классика)**, **Rock (Рок)**, **Pop (Поп)**, **Live (Концерт)**, **Full Bass (Полные басы)**, **Custom (Пользовательские)**.

3. Подробнее о команде **Custom (Пользовательские)** — в разделе Настройка параметров эквалайзера ниже. Выбрав нужную команду, нажмите на кнопку **OK**.

Настройка параметров эквалайзера

Команда **Custom (Пользовательские)** в меню **Audio Equalizer Setting (Настройка эквалайзера)** позволяет создать собственные параметры эквалайзера.

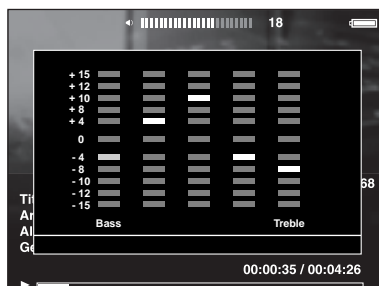

Отрегулируйте уровень каждой частоты при помощи **навигационной кнопки** и нажмите на кнопку **OK**.

Удаление альбома дорожек

1. В списке названий дорожек категории нажмите на кнопку **Menu (Меню)**.
2. В раскрывающемся меню выберите **Delete (Удаление)**, выберите звуковые файлы, которые нужно удалить, при помощи **навигационной кнопки** и кнопки **★** и нажмите на кнопку **OK**.
3. Когда появится запрос на подтверждение, кнопками **Up (Вверх)** или **Down (Вниз)** выберите **Yes (Да)** и нажмите на кнопку **OK**.

Создание списка воспроизведения в средстве просмотра

Списки воспроизведения можно создавать не только с помощи программы Epson Link2, но и непосредственно в средстве просмотра.

1. В списке названий дорожек категории нажмите на кнопку **Menu (Меню)**.
2. В раскрывающемся меню кнопками **Up (Вверх)** или **Down (Вниз)** выберите команду **Add to Playlist (Добавление в список)** и нажмите на кнопку **OK**.
3. Кнопками **Up (Вверх)** или **Down (Вниз)** выберите команду **Create New Playlist (Создание списка воспроизведения)** и нажмите на кнопку **OK**.

4. Появится экранная клавиатура. Введите букву при помощи **навигационной кнопки** и нажмите на кнопку **ОК**, чтобы ввести ее.

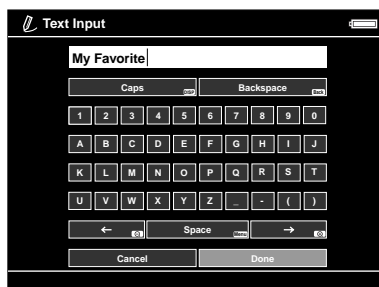

Примечание:

Последнюю букву можно удалить кнопкой **Back (Назад)**. Чтобы отменить операцию, выберите **Cancel (Отмена)** при помощи **навигационной кнопки** и нажмите на кнопку **ОК**.

5. Завершив ввод, выберите **Done (Готово)** при помощи **навигационной кнопки** и нажмите на кнопку **ОК**.
6. Выберите дорожки, которые необходимо поместить в список воспроизведения, при помощи **навигационной кнопки** и кнопки **★**.

Примечание:

Чтобы включить в список все дорожки, нажмите на кнопку **Menu (Меню)** и выберите **Select All (Выбрать все)**.

7. Нажмите на кнопку **ОК**.

Добавление дорожек в созданный список воспроизведения

На шаге 3 выберите нужный список воспроизведения вместо команды **Create New Playlist (Создание списка воспроизведения)**.

Удаление списка воспроизведения и дорожек из списка воспроизведения

Для удаления списка воспроизведения выберите нужный список, нажмите на кнопку **Menu (Меню)** и выберите **Delete this Playlist (Удалить этот список)**.

Дорожки из списка воспроизведения удаляются точно также, как из средства просмотра. Если выбрать звуковые файлы из списка воспроизведения, они будут удалены только из списка, но не из средства просмотра. Подробности см. в разделе “Удаление альбома дорожек” (стр. 52).

Изменения порядка дорожек в созданном списке воспроизведения

1. Откройте список дорожек.
2. Выберите нужную дорожку.
3. Нажмите на кнопку **Menu (Меню)** и в раскрывающемся списке выберите команду **Change Song Order (Изменение порядка песен)**.
4. Переместите дорожку кнопками **Up (Вверх)** или **Down (Вниз)** и нажмите на кнопку **OK**.

Раскрывающееся меню

Если нажать на кнопку **Menu (Меню)** появится раскрывающееся меню, которое предоставляет доступ к следующим функциям.

Add to Playlist (Добавление в список)	Позволяет добавить звуковые файлы в список воспроизведения или создать новый список
Audio Equalizer Setting (Настройка эквалайзера)	Позволяет настроить звуковой эквалайзер
Delete (Удаление)	Позволяет удалить звуковые файлы
Play Mode (Режим воспроизведения)	Позволяет изменить порядок воспроизведения и режим повторения
Settings (Настройки)	Позволяет настроить параметры ЖК-дисплея и звукового сигнала кнопок

Примечание:

Содержание раскрывающегося меню, которое появляется при нажатии на кнопку **Menu (Меню)**, может быть разным в зависимости от экрана.

Глава 6

Настройка параметров

Средство просмотра позволяет настраивать различные параметры отображения и копирования изображений и изменять звуковые параметры для удобства работы с устройством.

Изменение параметров средства просмотра

Параметры, перечисленные в следующей таблице, можно настроить в меню **Settings (Настройки)**. Чтобы войти в меню, на главном экране выберите **Settings (Настройки)** и нажмите на кнопку **OK**. Для дальнейшей настройки пользуйтесь **навигационной кнопкой** и кнопкой **OK**.

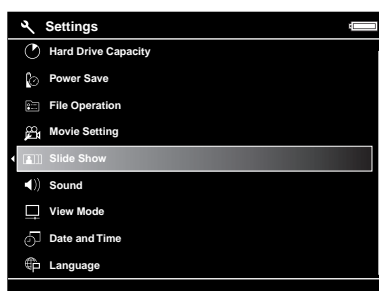

В следующей таблице подробно описаны все параметры.

Hard Drive Capacity (Объем ЖД)	Hard Drive Capacity (Объем ЖД)	Отображается информация об объеме карт памяти CF/SD и жесткого диска, а также об объеме памяти, уже занятом данными, хранящимися в папках Backup (Архив), My Photos (Фотографии), My Videos (Видео) и My Music (Музыка)
Power Save (Энерго-сбережение)	Backlight Timer (Таймер подсветки)	Устанавливает время, по истечению которого, подсветка ЖК-дисплея выключится, если не производились никакие операции. Можно выбрать интервал, равный 1, 3, 5, 10 или 15 минутам
	Sleep Timer (Таймер сна)	Устанавливает время, по истечению которого устройство войдет в спящий режим, если не производились никакие операции. Чтобы выйти из спящего режима, нажмите любую кнопку. Можно выбрать интервал, равный 1, 3, 5, 10 или 15 минутам
	Power Off Timer (Таймер выключения)	Устанавливает время, по истечению которого устройство автоматически выключится, если не производились никакие операции, для экономии заряда батареи. Можно выбрать интервал, равный 1, 3, 5, 10 или 15 минутам
	Screen Saver (Заставка)	Устанавливает время, по истечению которого появляется заставка, если не производились никакие операции, для экономии заряда батареи. Можно выбрать интервал, равный 1, 3, 5, 10 или 15 минутам

File Operation (Операции с файлами)	Auto-Rotation (Автоповорот)	Позволяет указать, нужно ли поворачивать изображения автоматически согласно данным EXIF
	Unsupported Files (Неподдерж. файлы)	Позволяет указать, нужно ли отображать неподдерживаемые файлы
	Delete After Copying (Удал. после копиров.)	Позволяет указать, нужно ли удалять данные на карте памяти или USB-устройстве после завершения резервного копирования на средство просмотра. Кроме того, можно выбрать параметр Confirm Before Deleting (Подтверждать удаление)
	Set Password (Задание пароля)	Устанавливает пароль на личные папки. Пароль по умолчанию — 0000
Movie Setting (Настройки видео)	DivX Registration Code (Код регистрации DivX)	Отображает регистрационный код
	Play Settings (Воспроизведение)	Устанавливает размер экрана для воспроизведения фильма
Slide Show (Слайд-шоу)	Effects (Эффекты)*	Позволяет выбрать один из пяти эффектов показа слайдов. При показе слайдов будет использоваться выбранный эффект
	Duration (Длительность)*	Устанавливает интервал между сменой изображений во время показа слайдов. Можно выбрать интервал от 1 до 30 секунд
	Slide Show Music (Музыка слайд-шоу)*	Позволяет выбрать музыку, которая будет сопровождать показ слайдов. Можно выбрать значение None (Нет), одну из трех мелодий из стандартного списка воспроизведения и один из музыкальных файлов из пользовательского списка воспроизведения
	Clock (Часы)*	Позволяет указать, нужно ли отображать часы во время показа слайдов
Sound (Звук)	Key Beep (Звук кнопок)	Включает и отключает звуковой сигнал операций
	Backup Completion Sound (Звук оконч. копиров.)	Выберите значение None (Нет) или один из предустановленных звуков завершения процесса резервного копирования данных
	Volume (Громкость)	Устанавливает громкость воспроизведения звуковых и видеофайлов

View Mode (Режим просмотра)	LCD Brightness (Яркость дисплея)	Регулирует яркость ЖК-дисплея. Яркость регулируется кнопками Up (Вверх) или Down (Вниз)
	Video Out (Видеовыход)**	Выберите значение NTSC или PAL согласно ТВ-настройкам внешнего дисплея или ТВ, подключенного к устройству
	Color Space (Цветовой профиль) (для изображений)	Устанавливает цветовое пространство, если сведения о нем отсутствуют. Для просмотра изображений выберите значение sRGB или AdobeRGB
Date and Time (Дата и время)	Date and Time (Дата и время)***	Позволяет задать дату, время и формат даты
Language (Язык)	Language (Язык)	Выберите один из десяти языков
Firmware Version (Версия прошивки)	Firmware Version (Версия прошивки)	Отображает версию прошивки

* Эти параметры действуют при отображении заставки.

**Изменив параметр, заново подключите видеокабель.

***При изменении формата даты, меняется формат отображения даты на экране Details (Сведения), в данных EXIF, на экране воспроизведения видеозаписей и других экранах.

Глава 7

Прямая печать

Подготовка к печати

Изображение можно напечатать, подключив средство просмотра прямо к принтеру, поддерживающему функцию PictBridge.

Доступные типы бумаги

Средство просмотра поддерживает следующие размеры и типы бумаги.

Бумага	Размер
Premium Glossy Photo Paper	4 x 6 дюймов, 10 x 15 см, 5 x 7 дюймов, Letter, A4, A3, 11 x 17 дюймов.
Premium Semigloss Photo Paper)	
Ultra Glossy Photo Paper	
Glossy Photo Paper	

Примечание:

Дополнительные сведения о доступных типах и размерах бумаги см. в руководстве принтера.

Печать фотографий

Настройка количества копий на экране миниатюр

1. Нажмите на кнопку **Display (Просмотр)**, чтобы открыть экран миниатюр.
2. Выберите файла для печати.
3. Нажмите на кнопку **Menu (Меню)**, чтобы получить доступ к раскрывающемуся меню.
4. Кнопками **Up (Вверх)** или **Down (Вниз)** выберите **Photo Print (Печать фото)** и нажмите на кнопку **OK**.

5. Выберите количество копий при помощи **навигационной кнопки** и кнопки \oplus/\ominus и нажмите на кнопку **OK**.

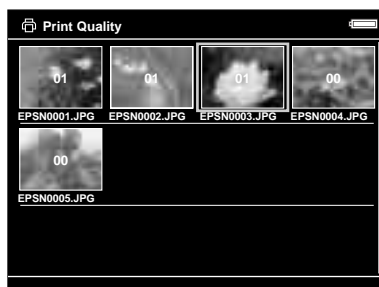

Настройка количества копий при отображении на весь экран

1. Нажмите на кнопку **Menu (Меню)**, чтобы получить доступ к раскрывающемуся меню.
2. Кнопками **Up (Вверх)** или **Down (Вниз)** выберите **Photo Print (Печать фото)** и нажмите на кнопку **OK**.
3. Выберите количество копий кнопкой \oplus/\ominus и нажмите на кнопку **OK**. (Для перемещения между фотографиями в папке воспользуйтесь кнопками **Right (Вправо)** или **Left (Влево)**.)

Примечание:

Если нажать кнопку **Display (Просмотр)**, устройство перейдет в режим предварительного просмотра перед печатью. Если на принтере Epson выбрана функция *PhotoEnhance*, можно проверить цвет печати. Тем не менее, цвет отпечатка может измениться в зависимости от принтера. Чтобы вернуться в обычный режим, нажмите на кнопку **Back (Назад)**.

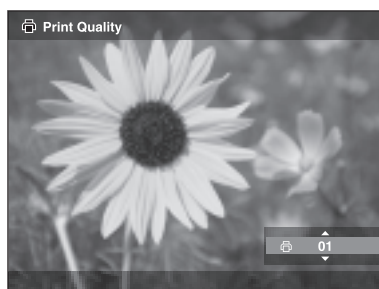

Устройство начнет проверку соединения с принтером.

Подключение к принтеру

1. Подключите USB-кабель и адаптер переменного тока к устройству.

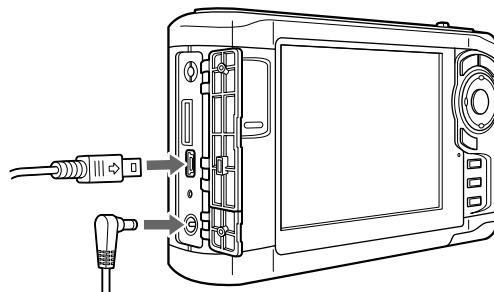

2. Подключите другой конец USB-кабеля к разъему принтера.

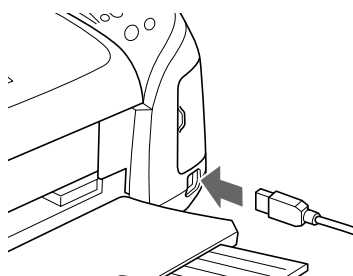

Примечание:

- Расположение разъема см. в руководстве к принтеру.
- Отключайте USB-кабель от устройства, если не работаете с компьютером или принтером.
- Когда устройство подключено к принтеру, не прикасайтесь к разъему серии A (Host). В противном случае работа устройства может быть нестабильной.

Дополнительные параметры печати

1. На экране Print Settings (Настройки печати) настройте нужные параметры кнопками **Up (Вверх)** или **Down (Вниз)** и нажмите на кнопку **OK**.

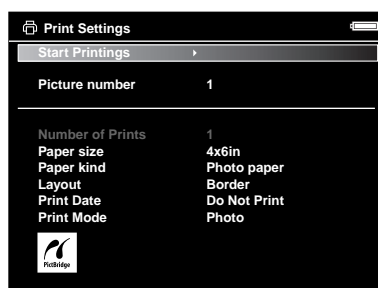

Примечание:

❑ *Подробнее о каждом параметре — в разделе “Настройки принтера” (стр. 63).*

❑ *Заданные настройки будут сброшены после завершения печати изображения.*

2. Кнопками **Up (Вверх)** или **Down (Вниз)** выберите команду **Start Printing (Начало печати)** и нажмите на кнопку **OK**.

Начнется печать.

Печать видеозаписей

Средство просмотра позволяет печатать изображения из видеофайлов.

1. Выберите нужный видеофайл и запустите воспроизведение.

Примечание:

*Для точного выбора сцены нажмите на кнопку **OK**, чтобы приостановить воспроизведение, а затем кадр за кадром переместитесь назад или вперед кнопками **Left (Влево)**/ **Right (Вправо)**.*

2. Выбрав нужную сцену, нажмите на кнопку **Menu (Меню)**, чтобы получить доступ к раскрывающемуся меню.
3. Кнопками **Up (Вверх)** или **Down (Вниз)** выберите команду **Video Print (Печать видео)** и нажмите на кнопку **OK**.
4. Выберите параметр **Frame Interval (Межкадр.интерв): Long (Длинный)**, **Medium (Средний)** или **Short (Короткий)**, чтобы напечатать несколько изображений из видеофайла подряд.
5. Кнопками **Right (Вправо)** или **Left (Влево)** выберите начальный кадр и нажмите на кнопку **OK**.

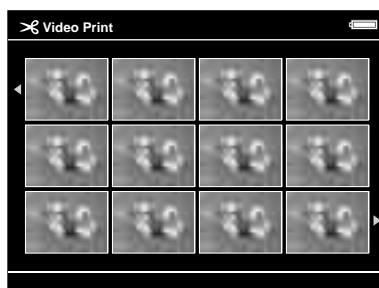

Устройство начнет проверку соединения с принтером.

6. Подключите средство просмотра к принтеру. Подробности см. в разделе “Подключение к принтеру” (стр. 60).
7. На экране Print Settings (Настройки печати) кнопками **Up (Вверх)** или **Down (Вниз)** настройте нужные параметры и нажмите на кнопку **OK**.

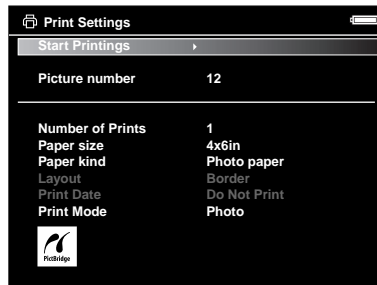

Примечание:

Заданные настройки будут сброшены после завершения печати изображения.

8. Кнопками **Up (Вверх)** или **Down (Вниз)** выберите команду **Start Printing (Начало печати)** и нажмите на кнопку **OK**.

Начнется печать.

Настройки принтера

Параметр	Описание
Number of Prints (Число отпечатков)	Позволяет задать количество копий
Paper Size (Размер бумаги)*	Позволяет задать размер используемой бумаги (для печати видеофайлов подходит только бумага 4 x 6 дюймов)
Paper Kind (Тип бумаги)*	Позволяет задать тип используемой бумаги
Layout (Макет)	Позволяет задать макет печатаемых изображений (для видеофайлов подходит только режим печати 12 изображений на одном листе)
Print Date (Дата печати)** (только для печати фотографий)	Позволяет указать, нужно ли печатать дату съемки фотографий
Print Mode (Режим печати)	Позволяет задать режим печати

* При работе с некоторыми моделями принтеров параметры бумаги настроить нельзя, в этом случае будет выбрано значение Auto (Авто).

**Если фотография не содержит сведения о дате съемки, печатается дата создания файла.

Глава 8

Просмотр на ТВ

Использование выхода A/V

Устройство оснащено выходом A/V. Слайды и видеофайлы можно воспроизводить на внешнем мониторе, оснащенном видео-выходом, например, телевизоре, подключив к нему данное устройство.

Для просмотра фотографий и воспроизведения видеофайлов на ТВ выполните следующие действия.

1. Настройте параметр Video Out средства просмотра согласно формату сигнала ТВ.

Примечание:

Подробнее о параметре Video Out — в разделе “Изменение параметров средства просмотра” (стр. 55).

2. Подключите доступный в розничной продаже AV-кабель к ТВ. Затем подключите другой конец AV-кабеля к устройству.

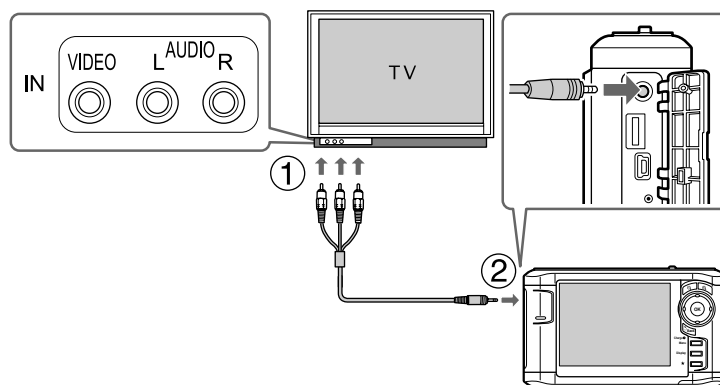

3. Настройте нужный видео-вход на ТВ.

Примечание:

- При подключении AV-кабеля к устройству ЖК-дисплей выключится.
- Некоторые мониторы не позволяют просматривать полное изображение, поэтому верхняя и нижняя части могут не отображаться.
- Дополнительные сведения о доступных кабелях можно получить в службе поддержки покупателей.

Глава 9

Обслуживание и устранение неполадок

Очистка устройства

Чтобы поддерживать устройство в наилучшем рабочем состоянии, тщательно очищайте его несколько раз в год. Перед проведением любых работ по обслуживанию средства просмотра обязательно прочитайте раздел “Важные инструкции по безопасности” (стр. 80) и следуйте следующим инструкциям.

- Перед очисткой обязательно выключите питание.
- При очистке устройства от пыли пользуйтесь чистой сухой тканью.
- Не используйте жесткую ткань или аэрозольные средства.
- При необходимости очищайте контакты батареи сухой тканью.

Подготовка батареи

Установка батареи

1. Откройте крышку отсека для батареи, как показано ниже.

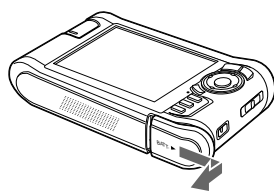

2. Вставьте батарею в отсек в направлении стрелки на корпусе батареи.



- Закройте крышку отсека для батареи и сдвиньте ее влево до щелчка.

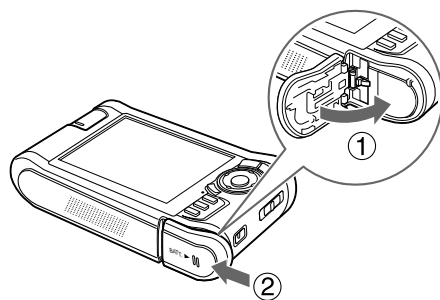

Зарядка батареи

После установки батареи подключите адаптер переменного тока. Батарея будет автоматически заряжена.

- Убедитесь, что батарея установлена.



Предостережение:

Чтобы не повредить устройство, не подключайте адаптер переменного тока, если батарея не установлена.

- Подсоедините адаптер переменного тока к устройству, затем вставьте другой его конец в электрическую розетку.

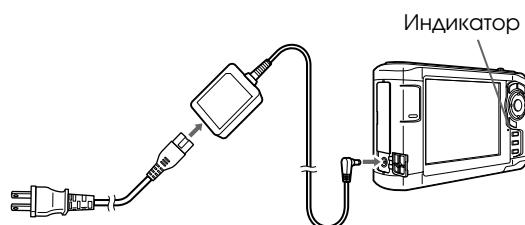

Во время зарядки индикатор **Charge (Зарядка)** горит зеленым. Когда батарея полностью зарядится, индикатор **Charge (Зарядка)** погаснет. Для полной зарядке батареи при выключенном питании требуется около 3,5 часов, если питание включено, требуется больше времени.

Примечание:

- ❑ Если при работе с устройством во время зарядки температура батареи поднимется до определенной отметки, зарядка будет приостановлена. Когда батарея охладиться, зарядка батареи будет возобновлена.
- ❑ Если индикатор зарядки горит оранжевым см. раздел "Устранение неполадок" (стр. 67).

Извлечение батареи

1. Убедитесь, что питание выключено.



Предостережение:

- ❑ Если к устройству подключен адаптер переменного тока, отсоедините его.
- ❑ Чтобы не потерять и не повредить данные на карте памяти или жестком диске, никогда не извлекайте батарею, когда питание включено.

2. Откройте отсек для батареи.
3. Нажмите на защелку.

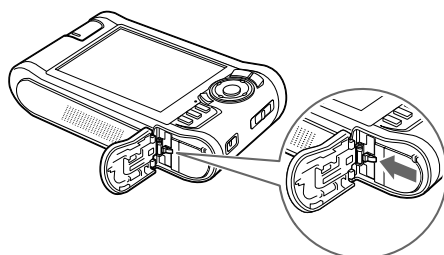

Батарея выдвинется.

4. Достаньте батарею и закройте крышку отсека.

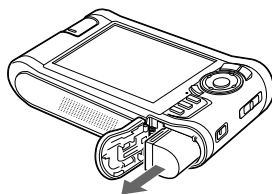



Предупреждение:

Не носите разряженные батареи в карманах.

Устранение неполадок

При возникновении проблемы на ЖК-дисплее обычно появляется сообщение об ошибке или значок. Следующий раздел посвящен проблемам и их решению.

Сообщения об ошибках и значки

Сообщение об ошибке/значок	Описание
Unable to access files (Нет доступа к файлу.)	Дождитесь, когда погаснет индикатор Access (Доступ) , удалите и заново вставьте карту памяти, затем повторите попытку. Убедитесь, что данные не повреждены
An error occurred during verification. Files were not deleted from the memory card. (Ошибка во время проверки. Файлы не будут удалены с карты памяти.)	Не удалось скопировать некоторые файлы. Проверьте данные
Cannot access the hard drive. There may be a problem with the hard drive, or it may not be formatted as FAT32. (Нет доступа к жесткому диску. Возможно, диск неисправен или отформатирован в FAT32.)	Выполните резервное копирование всех данных на компьютер и отправьте устройство в авторизованный сервисный центр Epson. (Данные в средстве просмотра будут удалены.) Ремонт будет оплачиваться, поскольку не попадает под гарантийные условия Epson
No response from the printer. Please check the printer. (Принтер не отвечает. Проверьте принтер.)	Проверьте следующее: <ul style="list-style-type: none"> - Принтер включен. - USB-кабель подключен правильно. - Используется кабель, прилагаемый к средству просмотра. - Принтер поддерживает технологию PictBridge. Необходимые сведения см. в документации к принтеру
	Дождитесь завершения охлаждения средства просмотра
	Заряд батареи заканчивается. Зарядите ее. Подробности см. в разделе "Зарядка батареи" (стр. 66)
	Нажмите на кнопку сброса. Подробнее об использовании кнопки Reset (Сброс) — в разделе "Сброс средства просмотра" (стр. 73)

Проблемы и их решения

Воспользуйтесь информацией из этого раздела для поиска источника и устранения возникшей неполадки.

Неполадки питания

Питание не включается

Причина	Что делать
Батарея вставлена неправильно.	Убедитесь, что батарея установлена правильно. См. раздел "Зарядка батареи" (стр. 66).
Закончился заряд батареи.	Прочитайте раздел "Устранение неполадок" (стр. 67) и зарядите батарею.

Индикатор Charge (Зарядка) горит оранжевым

Причина	Что делать
Батарея не вставлена.	Вставьте батарею в устройство.
Устройство нагрелось.	Выключите питание, отсоедините адаптер переменного тока, остановите зарядку и подождите не менее 30 минут, затем заново подключите адаптер переменного тока и запустите зарядку. Если индикатор Charge (Зарядка) по-прежнему горит оранжевым, обратитесь в службу поддержки покупателей.

Проблемы с просмотром и воспроизведением

Не удается обратиться к данным

Причина	Что делать
Имя файла или папки не поддерживается выбранным языком..	Переименуйте файл или папку.

Данные не отображаются

Причина	Что делать
Формат выбранного графического, видео- или звукового файла не поддерживается.	Убедитесь, что формат данных поддерживается, см. разделы "Форматы графических и видеофайлов, поддерживаемые средством просмотра" (стр. 30) или "Форматы звуковых файлов, поддерживаемые средством просмотра" (стр. 47). Кроме того, при попытке воспроизвести видеофайл проверьте кодек данных. Программа Epson Link2 позволяет преобразовывать видео- и звуковые файлы.
Данные повреждены.	Заново скопируйте данные.
Слишком низкая яркость ЖК-дисплея.	Убедитесь, что задано правильное значение параметра LCD Brightness (Яркость ЖК-дисплея), см. раздел "Изменение параметров средства просмотра" (стр. 55).

К устройству подключен видео-кабель.

Отключите видео-кабель, чтобы включить ЖК-дисплей.

Не удается распознать сведения о цветовом пространстве

Причина

Сведения о цветовом пространстве не распознаются средством просмотра, если изображение было отредактировано в графическом редакторе.

Что делать

Установите цветовое пространство в меню **Settings (Настройки)**. Подробности см. в разделе “Изменение параметров средства просмотра” (стр. 55).

Воспроизведение фильма сопровождается помехами или внезапно прекращается

Причина

Слишком высокая скорость передачи данных.

Что делать

Проверьте скорость передачи данных. Подробности см. в разделе “Форматы графических и видеофайлов, поддерживаемые средством просмотра” (стр. 30). Программа Epson Link2 позволяет преобразовывать и передавать видеофайлы.

Звук прерывается во время воспроизведения видео- или звукового файла

Причина

Слишком высокая скорость передачи файла.

Что делать

Проверьте скорость передачи данных. Подробнее о видеофайлах — в разделе “Форматы графических и видеофайлов, поддерживаемые средством просмотра” (стр. 30). Подробнее о звуковых файлах — в разделе “Форматы звуковых файлов, поддерживаемые средством просмотра” (стр. 47). Программа Epson Link2 позволяет преобразовывать видео- и звуковые файлы.

Во время просмотра видеофайла отсутствует звук

Причина

Звуковой кодек данных не поддерживается.

Что делать

Проверьте звуковой кодек и громкость. Подробнее о звуковом кодеке — в разделе “Форматы графических и видеофайлов, поддерживаемые средством просмотра” (стр. 30). Программа Epson Link2 позволяет преобразовывать и передавать видеофайлы.

Неполадки в работе

Не работают кнопки устройства

Причина	Что делать
Кнопки отключены, поскольку выключатель питания находится в положении Hold .	Убедитесь, что выключатель питания не находится в положении Hold . Если это так, переместите выключатель питания в среднее положение.

Не удается обратиться к существующим папкам

Причина	Что делать
Выбранный язык не поддерживает имя папки.	Переименуйте папку или выберите другой язык. Подробности см. в разделе "Изменение параметров средства просмотра" (стр. 55).

Не удается выполнить копирование

Причина	Что делать
Жесткий диск не содержит достаточно свободного места для копирования всех данных карты памяти, или файл поврежден.	Удалите ненужные данные с жесткого диска или с карты памяти, либо попытайтесь скопировать другой файл.
Выбранный язык не поддерживает имя файла.	Переименуйте файл или выберите другой язык. Подробности см. в разделе "Изменение параметров средства просмотра" (стр. 55).
Копирование не удается запустить из-за отсутствия питания USB-устройства.	Подключите адаптер переменного тока к USB-устройству. Убедитесь, что средство просмотра правильно подключено к адаптеру переменного тока.

Не удается удалить файл

Причина	Что делать
Файл заблокирован. Возможно, заблокирована папка или подпапка, в которой находится файл.	Разблокируйте файл и удалите его, см. раздел "Защита файлов и папок" (стр. 43).

Не удается увеличить свободное место на жестком диске средства просмотра даже после удаления файлов

Причина	Что делать
Убедитесь, что данные удаляются без помощи программы Epson Link2 на компьютере. Даже удаляя файлы в средстве просмотра при помощи компьютера, если данные не были удалены полностью, свободный объем жесткого диска увеличить не удастся.	Подключив устройство к компьютеру, удалите все данные из корзины.

Не удается настроить/сбросить личную папку

Причина	Что делать
Неправильный пароль.	Если вы забыли пароль, введите последовательно "5555", "7777" и "3333", чтобы вернуть пароль по умолчанию ("0000").

Неполадки печати**Не удается выполнить печать**

Причина	Что делать
Принтер не поддерживается.	Убедитесь, что принтер поддерживает функцию PictBridge, см. раздел "Подготовка к печати" (стр. 58).
Принтер выключен.	Включите принтер.
USB-кабель подключен неправильно.	Заново подключите устройство к принтеру, см. раздел "Подключение к принтеру" (стр. 60).
Файл поврежден.	Попытайтесь напечатать другой файл.
Если подключить средство просмотра к принтеру, когда на ЖК-дисплее отображается главный экран, изображения напечатать не удастся, поскольку принтер будет распознан как компьютер.	Сначала выберите нужное изображение, а затем подключите устройство к принтеру. Подробности см. в разделах "Печать фотографий" (стр. 58) или "Печать видеозаписей" (стр. 61).

Сброс средства просмотра

Если не удастся продолжить работу с устройством после возникновения ошибки, следует сбросить его, нажав на кнопку **Reset (Сброс)** при помощи тонкого предмета, как показано ниже.

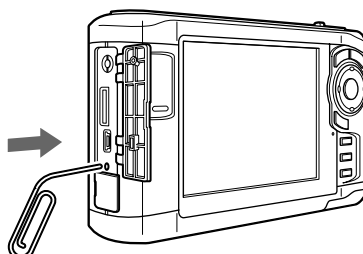

Примечание:

Старайтесь не использовать хрупкие предметы, например, карандаш.

Обращение в службу поддержки

Если ваше устройство EPSON работает неправильно и вы не можете решить проблему самостоятельно при помощи советов по устранению неполадок в документации, обратитесь в службу поддержки покупателей. В службе поддержки вам смогут быстрее оказать помощь, если вы предоставите следующую информацию:

- серийный номер устройства
(Обычно серийный номер находится на этикетке, на тыльной стороне устройства.)
- модель устройства;
- версия ПО
(Щелкните **О программе (About)**, **Версия (Version Info)**, или аналогичную кнопку в ПО устройства.)
- марка и модель вашего компьютера;
- название и версия операционной системы вашего компьютера;
- названия и версии приложений, с которыми вы обычно используете устройство.

Если вы можете установить связь с Internet и располагаете программой просмотра Web, вы сможете получить доступ к нашему Web-сайту по адресу <http://support.epson.ru>. Здесь вы найдете информацию о драйверах, оперативные руководства пользователя, а также сможете получить ответы на интересующие вас вопросы.

Также дополнительную информацию по продукту вы сможете найти на нашем сайте <http://www.epson.ru>

Служба поддержки пользователей EPSON

Вы можете написать письмо на Web-сайте технической поддержки <http://support.epson.ru/contacts.shtm>

Вы можете позвонить по телефону 8 (095) 737-3788 и вам помогут решить любую возникшую проблему специалисты Службы оперативной поддержки пользователей EPSON. Кроме того, вы можете воспользоваться бесплатным телефонным номером для поддержки пользователей EPSON в России 8 (800) 200-37-88. Список городов, в которых доступен сервис бесплатной телефонной поддержки, смотрите на нашем сайте <http://support.epson.ru>

Сервисные центры

Вы можете получить техническую помощь в авторизованных сервисных центрах EPSON, которые указаны в вашем гарантийном талоне и на нашем сайте в разделе *Контактная информация*.

Также обратите внимание, что продукту могут потребоваться профилактические работы в авторизованном сервисном центре, которые вы не сможете выполнить самостоятельно.

Приложение А

Приложение

Соответствие стандартам и допускам

P-5000 (модель: G961B)

Модель для США:

Электромагнитная совместимость	FCC параграф 15 подраздел В класс В CAN/CSA-CEI/IEC CISPR22 класс В
Безопасность	UL 60950-1 CSA No.60950-1

Модель для Европы:

Директива об электромагнитной совместимости 89/336/ЕЕС	EN 55022 класс В EN 55024 EN 61000-3-2 (используется с адаптером переменного тока) EN 61000-3-3 (используется с адаптером переменного тока)
--	--

Модель для Европы (Россия):

Электромагнитная совместимость и безопасность	ГОСТ Р МЭК 60950-2002, ГОСТ 26329-84 (П.п. 1.2, 1.3) ГОСТ Р МЭК 51318.22-99 (Класс Б) ГОСТ Р 51318.24 -99 ГОСТ Р 51317.3.2-99 ГОСТ Р 51317.3.3-99
---	--

Модель для Кореи:

Электромагнитная совместимость	KN 22 класс В KN 61000-4-2/-3/-4/-5/-6/-11
--------------------------------	---

Модель для Австралии:

Электромагнитная совместимость	AS/NZS CISPR22 класс В
--------------------------------	------------------------

Модель для Тайваня:

Электромагнитная совместимость и безопасность	CNS13438 класс B CNS14336 (IEC60950)
---	---

Модель для Китая:

Электромагнитная совместимость и безопасность	GB8898 GB13837 класс B GB17625.1
---	--

Адаптер переменного тока (модель: A351H)**Модель для США:**

Безопасность	UL60950-1 CSA C22.2 No.60950-1
Электромагнитная совместимость	CAN/CSA-CEI/IEC CISPR22 класс B

Модель для Европы:

Директива о низком напряжении 73/23/ЕЕС Директива об электромагнитной совместимости 89/336/ЕЕС	EN 60950-1 EN 55022 класс B EN 55024 EN 61000-3-2 EN 61000-3-3
---	--

Модель для Европы (Россия):

Электромагнитная совместимость и безопасность	ГОСТ Р МЭК 60950-2002, ГОСТ 26329-84 (П.п. 1.2, 1.3) ГОСТ Р МЭК 51318.22-99 (Класс Б) ГОСТ Р 51318.24 -99 ГОСТ Р 51317.3.2-99 ГОСТ Р 51317.3.3-99
---	--

Модель для Кореи:

Безопасность	K60950 KN14 KN14-1
--------------	--------------------------

Модель для Сингапура:

Безопасность	IEC60950
--------------	----------

Модель для Австралии:

Безопасность	AS/NZS 60950.1
Электромагнитная совместимость	AS/NZS CISPR22 класс B

Модель для Тайваня:

Электромагнитная совместимость и безопасность	CNS13438 класс B CNS14336 (IEC60950)
---	---

Модель для Китая:

Электромагнитная совместимость и безопасность	GB4943 GB9254 GB17625.1
---	-------------------------------

Батарея (модель: D111A)**Модель для США:**

Безопасность	UL2054
--------------	--------

Модель для Европы:

Директива об электромагнитной совместимости 89/336/EEC	EN 55022 класс B EN 55024
--	------------------------------

Модель для Австралии:

Электромагнитная совместимость	AS/NZS CISPR22 класс B
--------------------------------	------------------------

Характеристики

Общие

Дисплей	Жидкокристаллический (ЖК) 4 дюйма 640 x R-YG-B-EG x 480 точек (шаг точек 0,032 мм x 4 x 0,128 мм), (R: красный, YG: желто-зеленый, B: синий, EG: изумрудный), Приблизительно 16 770 000 цветов
Жесткий диск	2,5" HDD (73,8 ГБ) поддерживаются FAT12/16/32 VFAT
Размеры и вес	Высота: 88,7 мм* Ширина: 150 мм* Глубина: 33,1 мм* Вес: Около 438 г (вместе с батареей)
Температура	Рабочая: от 5 до 35°C** Хранения: от -20 до 60°C
Влажность (без конденсации)	Рабочая: от 30 до 80%** Хранения: от 10 до 80%
Высота над уровнем моря:	Рабочая: 3000 м или ниже Хранения: 12000 м или ниже
Карта памяти***	Карта памяти CompactFlash (Type2 и 3,3 В, включая MicroDrive), SD, SD большой емкости, MultiMedia Card, MultiMedia Card Plus
Источники питания	Ионно-литиевая батарея (модель: D111A) Адаптер переменного тока (модель: A351H)
продолжительность работы батареи (при полной зарядке) ****	Около трех часов при показе слайдов (с параметрами по умолчанию) Около трех часов при воспроизведении видеозаписей (MPEG4, 2 Мб/с, с использованием наушников) Около шести часов при воспроизведении звука (MP3, 128 Кб/с, с использованием наушников)

* Размеры без учета выступающих элементов.

**Зарядка считается работой.

***Доступным в розничной продаже адаптерам требуются другие карты памяти (miniSD, RS-MMC, Memory Stick Duo, Memory Stick PRO Duo, xD-Picture Card и т. п.). За дополнительными сведениями обращайтесь в службу поддержки покупателей.

**** Указанное время может зависеть от используемой карты памяти, количества файлов, температуры окружающей среды и других факторов.

Электрические характеристики

Входное напряжение	DC 5,0 В
Номинальный ток	Максимум 2,3 А
Потребляемая мощность	6,3 Вт (при использовании батареи) 7,9 Вт (при использовании адаптера переменного тока)

Интерфейс

USB-разъем	Два интерфейса USB 2.0 (запоминающее устройство) Host: режимы 2.0 Full Speed и High Speed (серии A) Slave: режимы 2.0 Full Speed и High Speed (типа Mini-B)
Выход A/V	Четырехполюсной мини-штекер (Ш 3,5 мм)
Разъем для наушников	Трехполюсной мини-штекер (Ш 3,5 мм)
Слот для карт памяти CF	Один слот (Type 2, 3,3 В) для карт памяти CompactFlash и MicroDrive
Слот для карт памяти SD	Один слот для карт памяти SD, SD High-Capacity, MultiMedia Card, and MultiMedia Card Plus

Батарея

Тип	Ионно-литиевая батарея
Модель	D111A
Размер (H ξ W ξ L)	22,45 мм ξ 20,4 мм ξ 71 мм
Номинальные характеристики	3,7 В, 2600 мА·ч (в обычном режиме)
Температура	Хранения: от -20 до 40°C*

* При долговременном хранении держите батарею в холодном месте.

Адаптер переменного тока

Модель	A351H
Вход	100 - 240 В переменного тока, 50 - 60 Гц, 0,3 - 0,1 А
Выход	5,0 В пост. тока, 2,3 А
Потребляемая мощность	До 18 Вт

Дополнительные принадлежности

Устройство поддерживает следующие дополнительные возможности.

Дополнительное оборудование	Код продукта
Ионно-литиевая батарея (модель: D111A)	B32B81826*

* Звездочка (*) заменяет последнюю цифру, которая зависит от региона поставки.

Важные инструкции по безопасности

Прежде чем приступить к работе с устройством, внимательно прочитайте инструкции и всегда держите их под рукой для справки. Следуйте всем предупреждениям и инструкциям, нанесенным на корпус устройства.

Предупреждения, предостережения и примечания



Предупреждения

необходимо внимательно выполнять во избежание травм.



Предостережения

необходимо соблюдать, чтобы не повредить оборудование.

Примечания

содержат важные сведения и полезные советы по работе с устройством.

При работе со средством просмотра



Предостережение:

- Не роняйте устройство и избегайте любых ударов. Соблюдайте осторожность при перевозке, поскольку сильные удары могут повредить жесткий диск и привести к потере данных.*
- Epson не несет ответственности за резервное копирование и восстановление данных. Рекомендуется регулярно создавать резервные файлы.*
- Следуйте всем предупреждениям и инструкциям, нанесенным на корпус устройства.
- При работе с устройством используйте только адаптер переменного тока модели A351H и ионно-литиевую батарею модели D111A.
- При подключении средства просмотра к компьютеру или другому устройству с помощью кабеля убедитесь в правильности ориентации разъемов. Каждый разъем можно подключить лишь одним способом. Если вставить разъем неправильно, можно повредить оба устройства, соединенные кабелем.
- Не помещайте предметы в отверстия на корпусе устройства.
- Не прикасайтесь к элементам внутри устройства, если это не оговорено в руководстве пользователя. Никогда не применяйте силу для установки компонентов на место. Хотя средство просмотра — прочное устройство, грубое обращение может повредить его.
- Не проливайте на устройство жидкость.
- Если устройство издает посторонний шум, резкий запах или дым, немедленно прекратите работу и выключите питание. Удалите батарею и отключите адаптер переменного тока, затем выключите адаптер переменного тока из розетки и свяжитесь со службой поддержки покупателей.
- Не слушайте громкую музыку через наушники слишком долго, это может привести к полной потере слуха.
Не используйте наушники за рулем и при выполнении других работ, требующих внимания к посторонним звукам. Одевая наушники, рекомендуется установить такую громкость, чтобы вы слышали свой обычный голос.
- Не пытайтесь поставить устройство вертикально, это может привести к его падению и повреждению.
- Чтобы избежать воспламенения и поражения электрическим током, не накрывайте устройство шерстяной тканью или другими материалами, которые могут вызвать статический разряд.

- Чтобы избежать поражения электрическим током, не работайте с устройством во время дождя или в сыром помещении.
- Чтобы избежать воспламенения и взрыва, не работайте с устройством в помещении, где хранятся воспламеняемые или летучие газы.
- Не работайте с устройством на открытом воздухе во время грозы.
- Не работайте с устройством после резкой смены температуры окружающей среды, в противном случае на электронных компонентах устройства может образоваться конденсат.
- При работе с устройством в местах, где использование электрических приборов ограничено, например в самолете или в больнице, соблюдайте соответствующие инструкции.

При использовании батареи



Предостережение:

Существует вероятность взрыва при использовании батареи другого типа. Используйте только новые батареи указанного типа. Старые батареи следует утилизировать согласно инструкциям.

- Если попадание кислоты из батареи в глаза или на кожу, немедленно промойте пораженный участок водой и обратитесь к врачу. Если вы проглотили батарею, немедленно обратитесь к врачу.
- Для работы с устройством используйте только ионно-литиевую батарею Epson, согласно указаниям в пользовательской документации.
- Для зарядки батареи используйте только адаптер переменного тока модели A351H и средство просмотра (модель: G961A/G961B).
- Не пытайтесь использовать батарею, поставляемую со средством просмотра, в других устройствах.
- Чтобы избежать короткого замыкания, не вскрывайте корпус батареи.
- Не берите батарею мокрыми руками и не работайте с ней рядом с водой.
- Следите, чтобы батарея не попала в воду или в среду с высокой влажностью.
- Не роняйте, не вскрывайте, не разбирайте, не ломайте и не подвергайте батарею короткому замыканию.
- Не храните батарею рядом с огнем или водой.
- Не используйте протекшую или поврежденную батарею.

- Не заряжайте батарею с помощью других устройств.
- Не заряжайте батарею вблизи открытого огня или в местах с высокой температурой.
- Храните батареи вдали от источников тепла.
- Не оставляйте батарею в машине, чтобы избежать ее перегрева.
- Не вставляйте предметы в любые отверстия устройства, так как они могут прикоснуться к точкам высокого напряжения и вызвать короткое замыкание.
- Избегайте контакта батареи с металлическими предметами, которые могут вызвать короткое замыкание, например монетами или ключами.
- Не вставляйте батарею в розетку и другие источники питания, например в прикуриватель в машине.
- Не припаивайте провода и клеммы прямо к батарее.
- Не прикасайтесь к клеммам батареи.
- Держите батареи вдали от открытого огня, если они протекли или странно пахнут.
- Если батарея перегрелась, изменила цвет или деформировалась, выньте ее из устройства и не работайте с ней.
- Если вы не использовали устройство долгое время, зарядите батарею перед началом работы.

При хранении батареи

- Если вы не собираетесь работать с устройством долгое время, выньте батарею и храните отдельно, чтобы она не разрядилась.
- Не храните батареи в месте с высокой температурой или влажностью.
- Храните батареи в местах, недоступных детям.

При утилизации батареи

Перед утилизацией убедитесь, что батарея полностью разряжена.



Предупреждение:

- Тщательно оберните оба конца батареи при помощи изоляционной ленты, чтобы избежать возгорания или взрыва во время утилизации.
- Не утилизируйте батареи как обычные отходы. Соблюдайте требования местного законодательства по утилизации отработавших элементов питания.
- Не пытайтесь сжигать батарею.

Для пользователей из Европы:



Не утилизируйте батареи как обычные отходы. Соблюдайте требования местного законодательства по утилизации отработавших элементов питания.

Для пользователей из США и Канады:



Этот знак свидетельствует, что батарея будет утилизирована силами RBRC. Когда потребуется утилизировать батарею, свяжитесь с RBRC.

При использовании адаптера переменного тока

- Используйте только источник питания того типа, который указан на заводской этикетке адаптера переменного тока. Подключайте устройство только к обычной электрической розетке при помощи шнура питания для переменного тока, отвечающего соответствующим местным стандартам безопасности. Если вам неизвестны характеристики электрического тока в вашей местности, обратитесь в местное управление электроснабжения или к своему поставщику.
- Размещайте адаптер переменного тока рядом с электрической розеткой, чтобы шнур питания можно было легко отключить при необходимости.
- Адаптер переменного тока и шнур питания рассчитаны только на работу со средством просмотра. Не пытайтесь использовать его с другими электронными устройствами, если это не оговорено в инструкции.
- Не отключайте адаптер переменного тока от устройства во время работы (подключение адаптера переменного тока во время работы допускается).
- Адаптер переменного тока предназначен для использования только с тем средством просмотра, с которым он поставляется. Применение любого другого адаптера может привести к пожару, поражению электрическим током или повреждениям.

- Для работы с устройством используйте только адаптер переменного тока модели A351H.
- Убедитесь, что суммарная нагрузка от всех устройств, подключенных к электрической розетке, не превышает максимально допустимую.
- Не подключайте адаптер переменного тока, когда батарея не установлена. Это может привести к повреждению устройства.
- Если вы намерены использовать устройство в Германии, подключайте его через 16-амперный автоматический выключатель для защиты от короткого замыкания или избыточного тока.
- Не используйте адаптер переменного тока с поврежденным или перетертым шнуром.
- Если вы используете удлинитель с устройством, убедитесь, что общая нагрузка от всех устройств, которые к нему подключены, не превышает максимально допустимую.
- Никогда не разбирайте, не дорабатывайте и не пытайтесь починить адаптер переменного тока самостоятельно, если это явно не оговорено в руководствах пользователя сканера.
- Не подключайте устройство к розетками, оснащенным настенными выключателями или автоматическими таймерами.
- Не подключайте устройство к розеткам в той же цепи, к которой подключены мощные двигатели или другие устройства, способные вызвать колебания напряжения.
- Не подключайте устройства к розеткам, от которых питаются регулярно включающиеся и выключающиеся фотокопировальные аппараты или системы кондиционирования.
- Чтобы избежать воспламенения и поражения электрическим током, не накрывайте адаптер переменного тока шерстяной тканью или похожими материалами.
- Следите за тем, чтобы на шнур питания устройства не наступали и не переезжали его.
- Не ставьте предметы на шнур питания и адаптер переменного тока.
- Следите за тем, чтобы шнур питания не изгибался на концах и в местах соединения с трансформатором.

- Шнуры питания следует прокладывать в местах, где они не будут истираться, изнашиваться, сплющиваться, скручиваться, подвергаться порезам и прочим повреждениям.
- Если штекер адаптера переменного тока не подходит к розетке, установите ее при помощи квалифицированного электрика.
- Во время грозы, выключайте адаптер переменного тока из розетки.

При работе с картой памяти

- При работе с устройством можно использовать только карты памяти, перечисленные в технических характеристиках устройства.
- Не вынимайте карту памяти и не выключайте устройство, когда мигает индикатор **Access (Доступ)**. Подробнее о расположении индикатора **Access (Доступ)** — в разделе “Элементы” (стр. 8).

При работе с ЖК-дисплеем

- На ЖК-дисплее средства просмотра могут быть небольшие яркие или темные точки. Это нормально и не означает, что ЖК-дисплей поврежден.
- Если ЖК-дисплей устройства поврежден, обратитесь к поставщику.
- При попадании вытекшего содержимого ЖК-дисплея на руки немедленно вымойте их с мылом; если жидкость попадет в глаза, немедленно промойте их водой; если после промывания вы испытываете дискомфорт или проблемы со зрением, немедленно обратитесь к врачу.
- Для очистки дисплея используйте только сухую мягкую ткань. Не используйте жидкости или химические средства.

Хранение, обслуживание и транспортировка устройства

- Не храните устройство на открытом воздухе.
- Не храните устройство рядом с водой.
- Не храните устройства в местах с высокой температурой или влажностью.
- Не храните устройства в местах, подверженных резким изменениям температуры или влажности.
- Не храните устройства под прямыми солнечными лучами и источниками яркого света.

- ❑ Перед очисткой устройства отключайте его от электрической розетки. Очищайте устройство влажной тканью; не используйте жидкие или аэрозольные средства.

- ❑ Выньте батарею, отключите устройство и обратитесь к квалифицированному персоналу из службы поддержки в следующих случаях: шнур питания или разъем повреждены; внутрь устройства или дополнительных принадлежностей попала жидкость; устройство или дополнительные принадлежности уронили или их корпуса повреждены; устройство или дополнительные принадлежности работают неправильно или с заметными отклонениями от обычного поведения.

Предметный указатель

Б

- Батарея
 - зарядка, 66
 - удаление, 67
 - установка, 65

В

- Выключение питания, 11
- Важное примечание, 7
- Видео-выход, 64
- Включение питания, 10
- Воспроизведение музыки, 48

Г

- Главный экран, 12

Д

- Дополнительные принадлежности, 80

З

- Заставка, 46
- Защита файлов и папок, 43

И

- Изменение имени папки, 41
- Инструкции по безопасности, 80

К

- Карта памяти
 - вставка, 18, 19
 - извлечение, 18, 19
- Кнопка
 - во время воспроизведения видео-файлов, 39
 - во время воспроизведения музыки, 50
- Копирование данных в папку Photos или Videos
 - из папок Backup Files (Архив) или Memory Card (Карта памяти), 29
 - с USB-устройств, 23
 - с компьютера, 29
- Копирование данных на средство просмотра

с карт памяти, 20

Л

Личные папки, 40

М

Миниатюра папки, 44

О

Основные функции, 7

Отключение от компьютера, 26

Отключение функций кнопок, 12

Отображение фотографий и видеозаписей, 37

Очистка устройства, 65

П

Параметр

автоматический поворот, 56

видео-выход, 57

громкость, 56

дата и время, 57

заставка, 55

звуковой сигнал кнопок, 56

музыка во время показа слайдов, 56

настройка пароля, 56

неподдерживаемые файлы, 56

объем жесткого диска, 55

параметры воспроизведения, 56

продолжительность показа слайдов, 56

регистрационный код DivX, 56

сигнал завершения резервного копирования, 56

таймер выключения питания, 55

таймер подсветки, 55

таймер спящего режима, 55

удаление после копирования, 56

часы во время показа слайдов, 56

эффекты показа слайдов, 56

язык, 57

яркость ЖК-дисплея, 57

Параметры звукового эквалайзера, 51

Передача звуковых данных, 47

Печать

видеозаписи, 61

- фотографии, 58
- Подключение к компьютеру, 25
- Показ слайдов, 39
- Принтер, 58
 - доступные типы бумаги, 58
 - настройки, 63
 - подключение, 60
- Программное обеспечение, 13
 - запуск, 26
 - установка, 14

Р

- Раскрывающееся меню
 - видео-файлы, 36
 - фотографии, 35
- Рейтинг, 45
- Режим воспроизведения, 50
- Резервное копирование данных
 - со средства просмотра на USB-устройства, 27
 - со средства просмотра на компьютер, 25

С

- Сброс средства просмотра, 73
- Сведения, 34
 - видеозаписи, 35
 - фотография, 34
- Соответствие стандартам и допускам, 75
- Список воспроизведения
 - добавление дорожек, 53
 - изменение порядка дорожек, 54
 - создание, 52
 - удаление списка и дорожек, 53

У

- Удаление
 - звуковых файлов, 52
 - файлов и папок, 42
- Устранение неполадок, 67
 - неполадки в работе, 71
 - неполадки печати, 72
 - неполадки питания, 69
 - проблемы с просмотром и воспроизведением, 69
- Сообщения об ошибках и значки, 68

Ф

- Формат файла
 - видеозаписи, 31
 - звуковой, 47
 - фотография, 30

Х

- Характеристики, 78

Э

- Экран
 - значки, 32
 - переключение, 33
- Элементы, 8
 - вид сзади, 8
 - вид спереди, 8
 - ЖК-дисплей и панель управления, 9