

EPSON

dreamio™

Οικιακό μηχάνημα προβολής
EMP-TW2000

Οδηγός χρήστη



Σχετικά με τα Εγχειρίδια και τους Συμβολισμούς που χρησιμοποιούνται

Τύποι Εγχειριδίου

Η τεκμηρίωση που αφορά το μηχάνημα προβολής EPSON, χωρίζεται στα ακόλουθα δύο εγχειρίδια. Ανατρέξτε στα εγχειρίδια με τη σειρά που δίνονται παρακάτω.

❶ Οδηγίες ασφαλείας / Όροι παγκόσμιας εγγύησης





Το παρόν εγχειρίδιο περιέχει πληροφορίες για την ασφαλή χρήση του μηχανήματος προβολής. Περιλαμβάνει επίσης, έναν οδηγό υπηρεσίας εγγύησης καθώς και ένα φύλλο ελέγχου για αντιμετώπιση προβλημάτων. Πριν χρησιμοποιήσετε το μηχάνημα προβολής, σιγουρευτείτε ότι θα διαβάσετε καλά το παρόν εγχειρίδιο.

❷ Οδηγός χρήστη (το παρόν εγχειρίδιο)

Ο παρών Οδηγός χρήστη περιέχει πληροφορίες σχετικά με την εγκατάσταση του μηχανήματος προβολής, τις βασικές λειτουργίες, τη χρήση των μενού ρύθμισης παραμέτρων, την αντιμετώπιση προβλημάτων και τη συντήρηση.

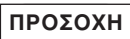
Συμβολισμοί που χρησιμοποιούνται στον παρόντα Οδηγό χρήστη

Γενικές πληροφορίες

	Υποδεικνύει διαδικασίες στις οποίες ενδέχεται να συμβεί ατομικός τραυματισμός ή βλάβη του μηχανήματος προβολής σε περίπτωση που οι διαδικασίες δεν γίνουν σωστά.
	Υποδεικνύει επιπλέον πληροφορίες και σημεία που ενδεχομένως να είναι χρήσιμο να γνωρίζετε αναφορικά με κάποιο θέμα.
	Υποδεικνύει μια σελίδα στην οποία υπάρχουν χρήσιμες πληροφορίες αναφορικά με κάποιο θέμα.
	Υποδεικνύει ότι μια εξήγηση της υπογραμμισμένης λέξης ή των υπογραμμισμένων λέξεων μπροστά από αυτό το σύμβολο, εμφανίζεται στο γλωσσάριο όρων. Ανατρέξτε στο «Γλωσσάριο», στο «Παράρτημα» σ. 53
	Υποδεικνύει κουμπιά στο τηλεχειριστήριο ή στον πίνακα ελέγχου του μηχανήματος προβολής.
" (Menu Name) "	Υποδεικνύει στοιχεία των μενού ρυθμίσεων παραμέτρων. Παράδειγμα: «Image» (Εικόνα) - «Color Mode» (Κατάσταση λειτουργίας χρωμάτων)
[(Name)]	Υποδεικνύει το όνομα της θύρας του μηχανήματος προβολής. Παράδειγμα: [Video] (Βίντεο)

Νόημα της «μονάδας» και του «μηχανήματος προβολής»

Όταν η «μονάδα» ή το «μηχάνημα προβολής» εμφανίζεται στο κείμενο του παρόντος Οδηγού χρήστη, μπορεί να αναφέρεται σε στοιχεία που είναι παρελκόμενα ή αποτελούν προαιρετικό εξοπλισμό επιπλέον με την ίδια την κύρια μονάδα του μηχανήματος προβολής.

Έλεγχος των εξαρτημάτων

Όταν βγάλετε το μηχάνημα προβολής από τη συσκευασία του, βεβαιωθείτε ότι έχετε όλα τα παρακάτω εξαρτήματα.

Εάν κάποιο από τα εξαρτήματα λείπει ή είναι ακατάλληλο, παρακαλούμε επικοινωνήστε με το σημείο αγοράς.

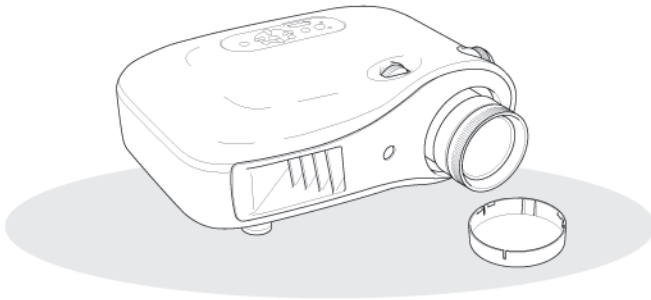

- Μηχάνημα προβολής (με κάλυμμα του φακού)



- Τηλεχειριστήριο

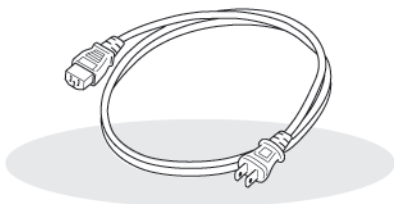

- Καλώδιο τροφοδοσίας (3,0 m)
Συνδέστε το στο μηχάνημα προβολής και σε κάποια πρίζα τοίχου.



- Αλκαλικές μπαταρίες AA (2 τεμάχια)
Εισάγετέ τις στο τηλεχειριστήριο.

Τεκμηρίωση

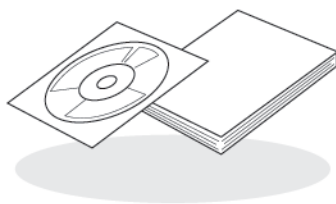

- CD-ROM με έγγραφα
(Οδηγίες ασφαλείας/ Οδηγός υποστήριξης και υπηρεσιών, Οδηγός χρήστη)
- Οδηγός γρήγορης εκκίνησης
*Σε ορισμένες περιοχές, τα εγχειρίδια μπορεί να είναι σε έντυπη μορφή αντί για CD-ROM ή μπορεί να μην παρέχεται ο Οδηγός γρήγορης εκκίνησης.

■ Δυνατότητες του μηχανήματος προβολής	4	Τηλεχειριστήριο	7
■ Ονόματα μερών και λειτουργίες	6	Πίσω μέρος	8
Μπροστινό/ επάνω μέρος	6	Βάση	8
Πίνακας ελέγχου	6	■ Εμφάνιση	9

Εγκατάσταση του μηχανήματος προβολής

■ Προετοιμασία για λειτουργία	10	■ Προετοιμασία του τηλεχειριστηρίου	13
Ρύθμιση του μεγέθους προβολής	10	Τοποθέτηση μπαταριών στο τηλεχειριστήριο	13
■ Σύνδεση πηγών εικόνων	12		

Βασικές λειτουργίες

■ Προβολή εικόνων	14	■ Ρύθμιση της οθόνης προβολής	16
Ενεργοποίηση τροφοδοσίας και προβολή εικόνων	14	Ρύθμιση εστίασης	16
		Ρυθμίσεις ακριβείας στο μέγεθος της εικόνας (Ρύθμιση ζουμι)	16
		Ρύθμιση θέσης εικόνας προβολής (Μετατόπιση φακού)	16



Ρυθμίσεις ποιότητας εικόνας

■ Βασικές ρυθμίσεις ποιότητας εικόνας	18	■ Περαιτέρω εξέταση της ποιότητας των εικόνων	23
Επιλογή της κατάστασης λειτουργίας χρωμάτων	18	Ρύθμιση ευκρίνειας (για προχωρημένους)	23
Επιλογή λόγου διαστάσεων	18	Αυτόματη ρύθμιση ίριδας (αυτόματο στενό άνοιγμα)	23
■ Ρυθμίσεις χρωμάτων για προχωρημένους	20	■ Προβολή εικόνων σε προκαθορισμένη ποιότητα εικόνας (Λειτουργία μνήμης)	24
Ρύθμιση τόνου δέρματος	20	Αποθήκευση, φόρτωση και σβήσιμο μνήμης	24
Ρύθμιση απόλυτης θερμοκρασίας χρώματος	20		
Ρύθμιση γωνίας	20		
Ρύθμιση RGB (απόκλιση, απολαβή)	22		
Ρύθμιση απόχρωσης και κορεσμού	22		

Μενού ρύθμισης παραμέτρων

■ Λειτουργίες μενού ρύθμισης παραμέτρων	26	Μενού «Settings» (Ρυθμίσεις)	33
Χρήση των μενού ρύθμισης παραμέτρων	26	Μενού «Memory» (Μνήμη)	35
Λίστα μενού ρύθμισης παραμέτρων	28	Μενού «Reset» (Επαναφορά)	35
Μενού «Image» (Εικόνα)	30		
Μενού «Signal» (Σήμα)	31		

Αντιμετώπιση προβλημάτων

■ Επίλυση προβλημάτων	36	Όταν οι ενδείξεις δεν βοηθούν	37
Ανάγνωση των ενδείξεων	36	● Προβλήματα που σχετίζονται με εικόνες	38
●  Όταν η ένδειξη (προειδοποίησης) είναι αναμμένη ή αναβοσβήνει	36	● Προβλήματα κατά την έναρξη της προβολής	43
●  Όταν η ένδειξη (λειτουργίας) είναι αναμμένη ή αναβοσβήνει	37	● Προβλήματα με το τηλεχειριστήριο	43

Παράρτημα

■ Συντήρηση	44	■ Προαιρετικά παρελκόμενα/ αναλώσιμα	48
● Καθαρισμός	44	■ Λίστα υποστηριζόμενων οθονών	49
● Καθαρισμός του φίλτρου αέρα	44	● Συνιστώσα βίντεο	49
● Καθαρισμός της θήκης του μηχανήματος προβολής	44	● Σύνθετο βίντεο/ S-βίντεο	49
● Καθαρισμός του φακού	44	● Εικόνα υπολογιστή (αναλογικό RGB)	50
Περίοδοι αντικατάστασης αναλώσιμων	45	● Σήμα εισόδου από τη θύρα εισόδου [HDMI] / [HDMI2]	50
● Περίοδος αντικατάστασης φίλτρου αέρα	45	■ Προδιαγραφές	51
● Περίοδος αντικατάστασης λάμπας	45	■ Γλωσσάριο	53
Αντικατάσταση αναλώσιμων	46	■ Ευρετήριο	55
● Αντικατάσταση του φίλτρου αέρα	46		
● Αντικατάσταση της λάμπας	46		
● Επαναφορά του χρόνου λειτουργίας της λάμπας	46		

▶ Η εμφάνιση της εικόνας μπορεί να επιλεγεί ώστε να ταιριάζει στο περιβάλλον προβολής (Κατάσταση λειτουργίας χρωμάτων)

Οι βέλτιστες για τη θέση, εικόνες μπορούν να προβληθούν απλά, εάν επιλεγεί η επιθυμητή κατάσταση λειτουργίας χρωμάτων από τις ακόλουθες επτά προκαθορισμένες καταστάσεις λειτουργίας.

Εάν επιλεγεί η κατάσταση λειτουργίας “Natural” (Φυσική), “Cinema Night” (Κινηματογράφος, βράδυ), “x.v.Color”, “HD” (Υψηλή ευκρίνεια) ή “Silver Screen” (Κινηματογραφική οθόνη), το εφέ Epson Cinema Filter (Φίλτρο κινηματογράφου Epson) εφαρμόζεται αυτόματα για να αυξήσει την αντίθεση και για να κάνει τους τόνους δέρματος να εμφανίζονται με πιο φυσικές χροιές. ☞ σ. 18

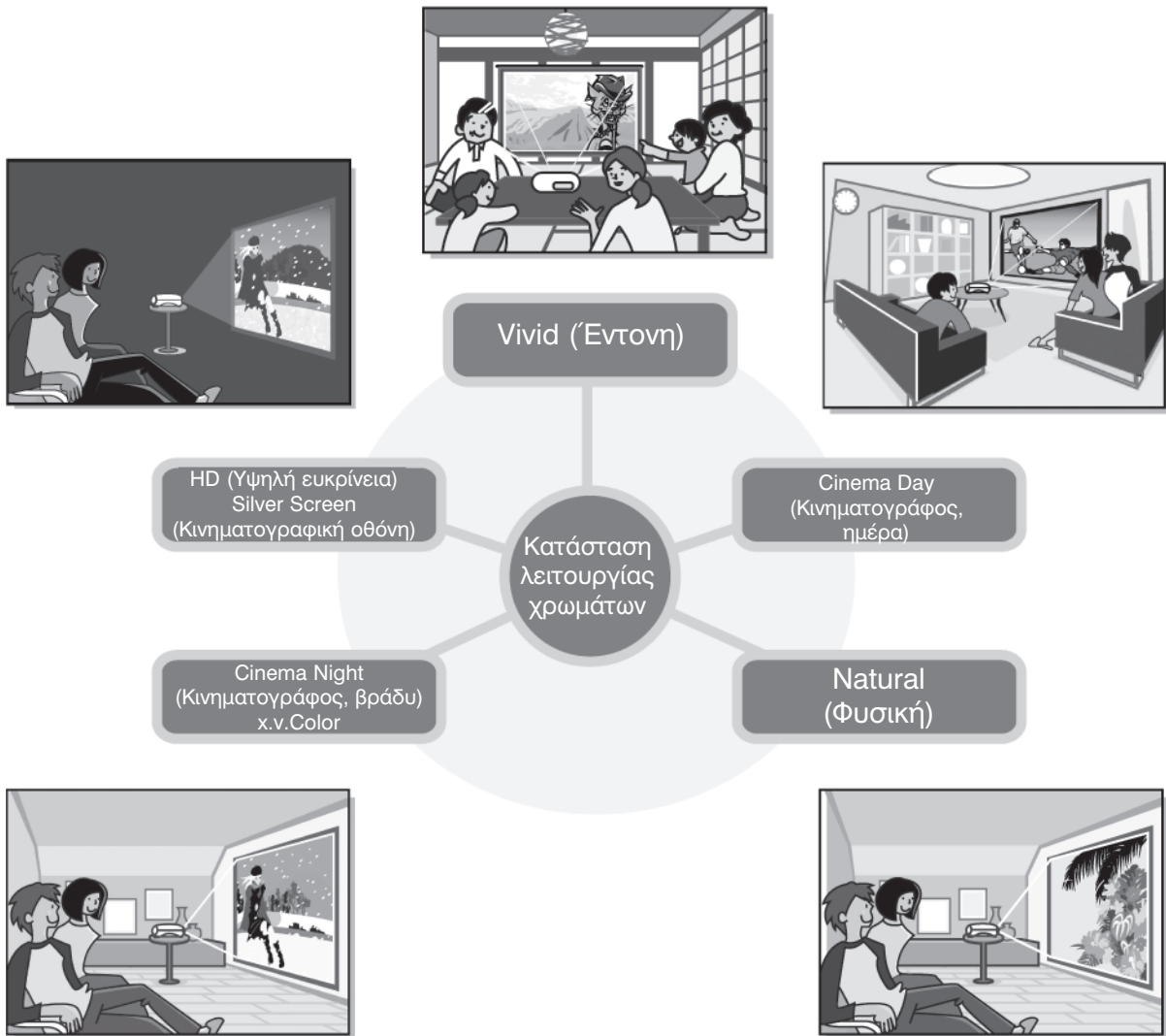

▶ Η κατάσταση λειτουργίας «x.v.Color» δημιουργεί αναπαραγωγή με πιο φυσικά χρώματα

Αυτή η κατάσταση λειτουργίας είναι συμβατή με το πρότυπο εκτεταμένου χρωματικού χώρου για βίντεο (xvYCC). Οι εικόνες με εκτεταμένη γκάμα χρωμάτων, που παράγονται από εξοπλισμό που υποστηρίζει αυτό το πρότυπο, είναι πιο πιστές στις αρχικές και ο θεατής μπορεί να απολαμβάνει πιο ευκρινείς και πιο φυσικές εικόνες. ☞ σ. 18

▶ Πολύπλοκη ρύθμιση χρωμάτων

Εκτός από την κατάσταση λειτουργίας χρωμάτων, η απόλυτη θερμοκρασία χρώματος και οι τόνοι δέρματος μπορούν να ρυθμιστούν με απλές διαδικασίες που αποδίδουν την εικόνα με τρόπο ώστε να μοιάζει πιο πολύ με αυτό που σας αρέσει. Περαιτέρω, μπορείτε να ρυθμίσετε το gamma, την απόκλιση και την απολαβή για χρώματα RGB καθώς και την απόχρωση, τον κορεσμό και τη φωτεινότητα των χρωμάτων RGBCMY, για να δημιουργήσετε χρώματα που ταιριάζουν με την εικόνα. ☞ σ. 20

▶ Εξοπλισμένο με λειτουργία μετατόπισης φακού ευρείας γωνίας

Η λειτουργία μετατόπισης φακού επιτρέπει την κάθετη και οριζόντια ρύθμιση της θέσης των προβαλλόμενων εικόνων χωρίς αυτές να παραμορφωθούν.

Με αυτόν τον τρόπο, η προετοιμασία για χρήση του μηχανήματος προβολής μπορεί να γίνει με μεγαλύτερη ελευθερία, ακόμα κι αν το μηχάνημα είναι αναρτημένο σε οροφή ή με γωνία ως προς την οθόνη. ☞ σ. 16

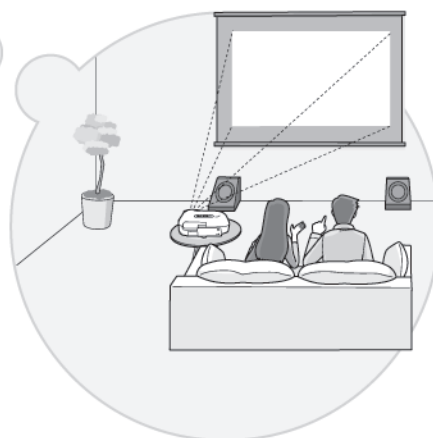
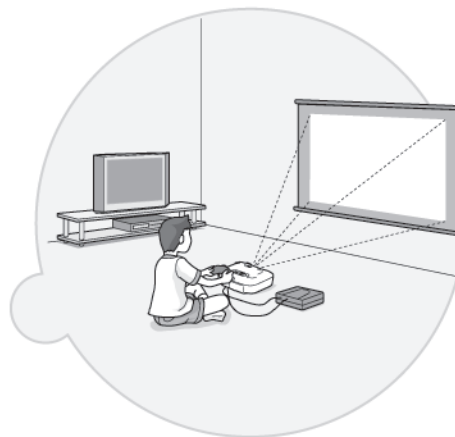
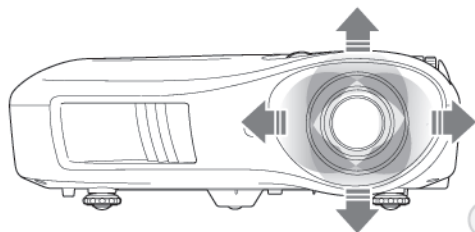

▶ Εξοπλισμένο με ευρυγώνιο φακό (short throw) ζουμ 2.1x

Για ρύθμιση του ζουμ παρέχεται ευρυγώνιος φακός (short throw) ζουμ 2.1x. Οι εικόνες μπορούν να προβληθούν σε οθόνη 100" (μόνο οθόνη 16:9) ακόμα και σε απόσταση περίπου 3 m (10 ft.). ☞ σ. 10

▶ Λειτουργίες ρύθμισης ποιότητας εικόνας για προχωρημένους

Μπορούν να χρησιμοποιηθούν λειτουργίες ρύθμισης ποιότητας εικόνας για προχωρημένους, όπως «Auto Iris» (Αυτόματη ίριδα) και «Sharpness (Advanced)» [Ευκρίνεια (για προχωρημένους)] για την απόκτηση ακόμα πιο ευκρινών εικόνων. Με ενεργοποιημένη τη λειτουργία αυτόματης ίριδας, η ποσότητα του φωτός μπορεί να ρυθμιστεί αυτόματα ώστε να ταιριάζει με τις εικόνες που προβάλλονται, για να δημιουργηθούν εικόνες με βάθος και προοπτική. Η λειτουργία ευκρίνειας χρησιμοποιείται για τη ρύθμιση όχι μόνο ολόκληρης της εικόνας αλλά και για να δοθεί έμφαση σε συγκεκριμένες περιοχές, όπως στα μαλλιά και στα ρούχα. ☞ σ. 23

▶ Γκάμα λειτουργιών ρύθμισης εικόνας

Μερικές από τις πολλές άλλες λειτουργίες που είναι διαθέσιμες είναι οι εξής.

- EPSON Super White που χρησιμοποιείται για να αποφευχθεί η υπερβολική έκθεση η οποία μπορεί να οδηγήσει σε υπερβολικά φωτεινές εικόνες. ☞ σ. 32
- Μια προοδευτική ►► μετατροπή που σας επιτρέπει να λάβετε ιδανικά αποτελέσματα τόσο για εικόνες με μεγάλες ποσότητες κίνησης όσο και για ακίνητες εικόνες. ☞ σ. 32
- Μια λειτουργία λόγω διαστάσεων ►► που επιτρέπει την προβολή εικόνων σε μορφή ευρείας οθόνης. ☞ σ. 18
- Λειτουργίες μνήμης που επιτρέπουν την αποθήκευση των αποτελεσμάτων ρύθμισης και στη συνέχεια, την εύκολη ανάκτησή τους χρησιμοποιώντας το τηλεχειριστήριο. ☞ σ. 24
- Κλειδί ρυθμίσεων που μπορεί να χρησιμοποιηθεί για να κλειδωθεί ο πίνακας ελέγχου του μηχανήματος προβολής αφού γίνουν οι ρυθμίσεις, έτσι ώστε να μην μπορούν να αλλάξουν κατά λάθος ή για να αποφευχθεί η ακούσια ενεργοποίηση και η πρόσβαση των παιδιών στο φακό. ☞ σ. 33

Μπροστινό/ επάνω μέρος

- **Επιλογέας οριζόντιας ρύθμισης φακού** ☞ σ. 16
Μετακινεί το φακό οριζόντια.
- **Επιλογέας κατακόρυφης ρύθμισης φακού** ☞ σ. 16
Μετακινεί το φακό κατακόρυφα.
- **Πίνακας ελέγχου** ☞ Δείτε παρακάτω
- **Περιοχή λήψης φωτός τηλεχειριστηρίου** ☞ σ. 13
Λαμβάνει σήματα από το τηλεχειριστήριο.
- **Δακτύλιος ζουμ** ☞ σ. 16
Ρυθμίζει το μέγεθος της εικόνας.
- **Δακτύλιος εστίασης** ☞ σ. 16
Ρυθμίζει την εστίαση της εικόνας.
- **Κάλυμμα φακού**
Συνδέστε το όταν δεν χρησιμοποιείτε το μηχάνημα προβολής, για να εμποδίσετε το λέρωμα ή τη φθορά του φακού.
- **Μπροστινές βάσεις ρύθμισης** ☞ σ. 17
Εκτείνετε για να ρυθμίσετε τις γωνίες προβολής, έτσι ώστε το μηχάνημα προβολής να είναι οριζόντιο όταν τοποθετείται στην επιφάνεια γραφείου.
- **Σχιμή εξαερισμού**
CAUTION
Μην αγγίζετε τη σχισμή εξαερισμού αμέσως μετά την προβολή ή κατά τη διάρκεια της προβολής, διότι είναι πολύ ζεστή.

Πίνακας ελέγχου

Τα κουμπιά για τα οποία δεν υπάρχει επεξήγηση, λειτουργούν με τον ίδιο τρόπο όπως τα αντίστοιχα κουμπιά του τηλεχειριστηρίου. Για περισσότερες λεπτομέρειες σχετικά με αυτά τα κουμπιά, ανατρέξτε στην ενότητα «Τηλεχειριστήριο».

- **Κουμπί πηγής** ☞ σ. 15
Επιλέγει την πηγή της εικόνας.
- **Κουμπί λειτουργίας** ☞ σ. 14
Θέτει σε λειτουργία / εκτός λειτουργίας το μηχάνημα προβολής.
- **Κουμπί μενού** ☞ σ. 26
- **Κουμπί Esc** ☞ σ. 18, 20, 24, 26
- **Κουμπί λόγου διαστάσεων** ☞ σ. 18
- **Κουμπιά μενού γραμμής/ επιλογής** ☞ σ. 18, 24, 26
- **Κουμπιά *▲▼◀▶** ☞ σ. 18, 20, 22, 26
- **Ένδειξη (λειτουργίας)** ☞ σ. 37
Αναβοσβήνει ή ανάβει με διαφορετικά χρώματα υποδεικνύοντας την κατάσταση λειτουργίας του μηχανήματος προβολής.
- **Ένδειξη (προειδοποίησης)** ☞ σ. 36
Αναβοσβήνει ή ανάβει με διαφορετικά χρώματα υποδεικνύοντας προβλήματα σε σχέση με το μηχάνημα προβολής.

Τηλεχειριστήριο

● Ενδειξη
Ανάβει όταν παράγονται σήματα απομακρυσμένου ελέγχου.

● Κομπι μνήμης ☞ σ. 24
Ανακτά αποθηκευμένες μνήμες.

● Κομπι μενού ☞ σ. 26
Εμφανίζει τα μενού ρύθμισης παραμέτρων ευρείας οθόνης.

● Κομπι
▲ ▼ ◀ ▶
☞ σ. 18, 20, 22, 26
Πατήστε για να επιλέξετε στοιχεία μενού και τιμές ρύθμισης.

● Κομπι μενού γραμμής/επιλογής
☞ σ. 18, 24, 26
Εμφανίζει το μενού γραμμής. Όταν προβάλλεται κάποιο μενού, πατήστε αυτό το κομπι για να επιλέξετε το στοιχείο μενού και προχωρήστε στην επόμενη εμφάνιση.

● Κομπι γωνίας ☞ σ. 20
Ρυθμίζει τις τιμές γωνίας

● Κομπι θερμοκρασίας χρώματος
☞ σ. 20
Ρυθμίζει την απόλυτη θερμοκρασία χρώματος.

● Κομπι μορφής ☞ σ. 17
Κάθε φορά που είναι πατημένο αυτό το κομπι, εμφανίζεται και εξαφανίζεται η εικόνα δοκιμαστικής μορφής.

☼ Κομπι (φωτισμού)
Όταν είναι πατημένο αυτό το κομπι, ανάβουν όλα τα κομπια του τηλεχειριστηρίου. Αφού περάσουν περίπου 10 δευτερόλεπτα, διακόπτεται αυτόματα ο φωτισμός του κομπιού.

● Περιοχή εκπομπής φωτός τηλεχειριστηρίου **σ. 13
Παράγει σήματα απομακρυσμένου ελέγχου.

● Κομπι ενεργοποίησης/απενεργοποίησης ☞ σ. 14
Ενεργοποιεί/ απενεργοποιεί την παροχή ισχύος προς το μηχάνημα προβολής.

● Κομπι κατάστασης λειτουργίας χρωμάτων ☞ σ. 18
Επιλέγει την κατάσταση λειτουργίας χρωμάτων.

● Κομπι λόγου διαστάσεων ▶▶
☞ σ. 18
Επιλέγει το λόγο διαστάσεων.

● Κομπι Esc
☞ σ. 18, 20, 24, 26
Εάν πατήσετε το [Esc] ενώ προβάλλεται κάποιο μενού, θα εμφανιστεί το προηγούμενο μενού.

Κομπια πηγής ☞ σ. 15
Πραγματοποιούν εναλλαγή σε είσοδο εικόνας από εξοπλισμό που συνδέεται με τη θύρα.

- Κομπι ▶▶ HDMI 1
- Κομπι HDMI 2
- Κομπι Component (Συνιστώσα)
- Κομπι PC
- Κομπι ▶▶ S-Βίντεο
- Κομπι Βίντεο

● Κομπι αντίθεσης ☞ σ. 30
Ρυθμίζει την αντίθεση ▶▶

● Κομπι S.Tone (Τόνος δέρματος)
☞ σ. 20
Ρυθμίζει τους τόνους δέρματος των ανθρώπων που εμφανίζονται στις εικόνες.

● Κομπι Blank (Κενό)
Κάθε φορά που είναι πατημένο αυτό το κομπι, οι προβαλλόμενες εικόνες εμφανίζονται και εξαφανίζονται.

Πίσω μέρος

Θύρα εισόδου [Component] (Συνιστώσα) ☞ σ. 12

Συνδέεται με τη θύρα εξόδου (YCbCr ►► ή YPbPr ►►) συνιστώσας του εξοπλισμού βίντεο.

Θύρα [Trigger out] (Έξοδος ενεργοποίησης)

Όταν είναι ανοιχτή η τροφοδοσία προς το μηχάνημα προβολής, από αυτήν τη θύρα παράγεται σήμα 12 V DC. Όταν είναι κλειστή η τροφοδοσία του μηχανήματος προβολής ή εάν παρουσιαστεί πρόβλημα λειτουργίας, η έξοδος γίνεται 0 V για να στείλει την κατάσταση ενεργοποίησης/ απενεργοποίησης τροφοδοσίας του μηχανήματος προβολής σε κάποια εξωτερική συσκευή.

Θύρα εισόδου [Video] (Βίντεο) ☞ σ. 12

Συνδέεται με γενικές θύρες εξόδου βίντεο του εξοπλισμού βίντεο.

Θύρα εισόδου [S-Video] (S-Βίντεο) ☞ σ. 12

Συνδέεται με τις θύρες εξόδου S-Βίντεο του εξοπλισμού βίντεο.

Θύρα εισόδου [PC] ☞ σ. 12

Συνδέεται με τη θύρα εξόδου RGB του υπολογιστή.

Θύρα εισόδου [HDMI ►►] ☞ σ. 12

Συνδέεται με εξοπλισμό βίντεο ή υπολογιστή που είναι συμβατός με HDMI.

Θύρα εισόδου [HDMI 2 ►►] ☞ σ. 12

Συνδέεται με εξοπλισμό βίντεο ή υπολογιστή που είναι συμβατός με HDMI.

Περιοχή λήψης φωτός τηλεχειριστηρίου ☞ σ. 13

Λαμβάνει σήματα από το τηλεχειριστήριο.

Κλειδαριά ασφαλείας ☞ σ. 54

Κεντρικός διακόπτης λειτουργίας ☞ σ. 14

Θύρα [RS-232C]

Συνδέει το μηχάνημα προβολής σε υπολογιστή χρησιμοποιώντας καλώδιο RS-232C. Η θύρα αυτή προορίζεται για χρήση ελέγχου και δεν θα πρέπει να χρησιμοποιείται από τον πελάτη.

Είσοδος τροφοδοσίας ☞ σ. 14

Συνδέει το καλώδιο τροφοδοσίας.

Βάση

Σημεία στερέωσης βραχίονα ανάρτησης (4 σημεία) ☞ σ. 48

Όταν αναρτάτε το μηχάνημα προβολής από οροφή, εγκαταστήστε εδώ το προαιρετικό στήριγμα οροφής.

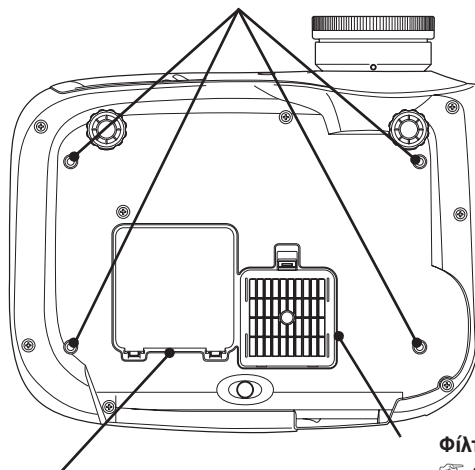

Κάλυμμα λάμπας ☞ σ. 46

Ανοίξτε αυτό το κάλυμμα όταν αντικαθιστάτε τη λάμπα που υπάρχει στο εσωτερικό.

Φίλτρο αέρα (σχισμή εξαερισμού) ☞ σ. 44, 46

Εμποδίζει σκόνη και άλλα ξένα σωματίδια να μπουν μέσα στο μηχάνημα προβολής. Θα πρέπει να καθαρίζεται περιοδικά.

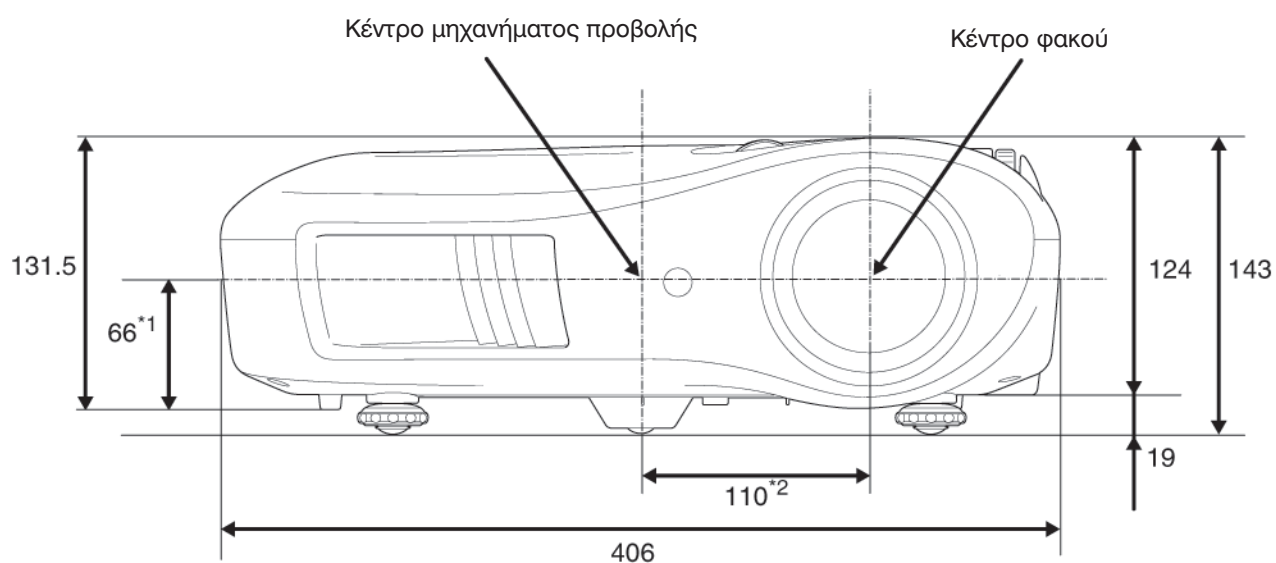

*1 Απόσταση από το κέντρο του φακού έως το σημείο στερέωσης του βραχίονα ανάρτησης (τιμή μετατόπισης φακού: μέγ. 8,8 mm κατακόρυφα)

*2 Απόσταση από το κέντρο του φακού έως το κέντρο του μηχανήματος προβολής (τιμή μετατόπισης φακού: μέγ. 7,7 mm οριζόντια)

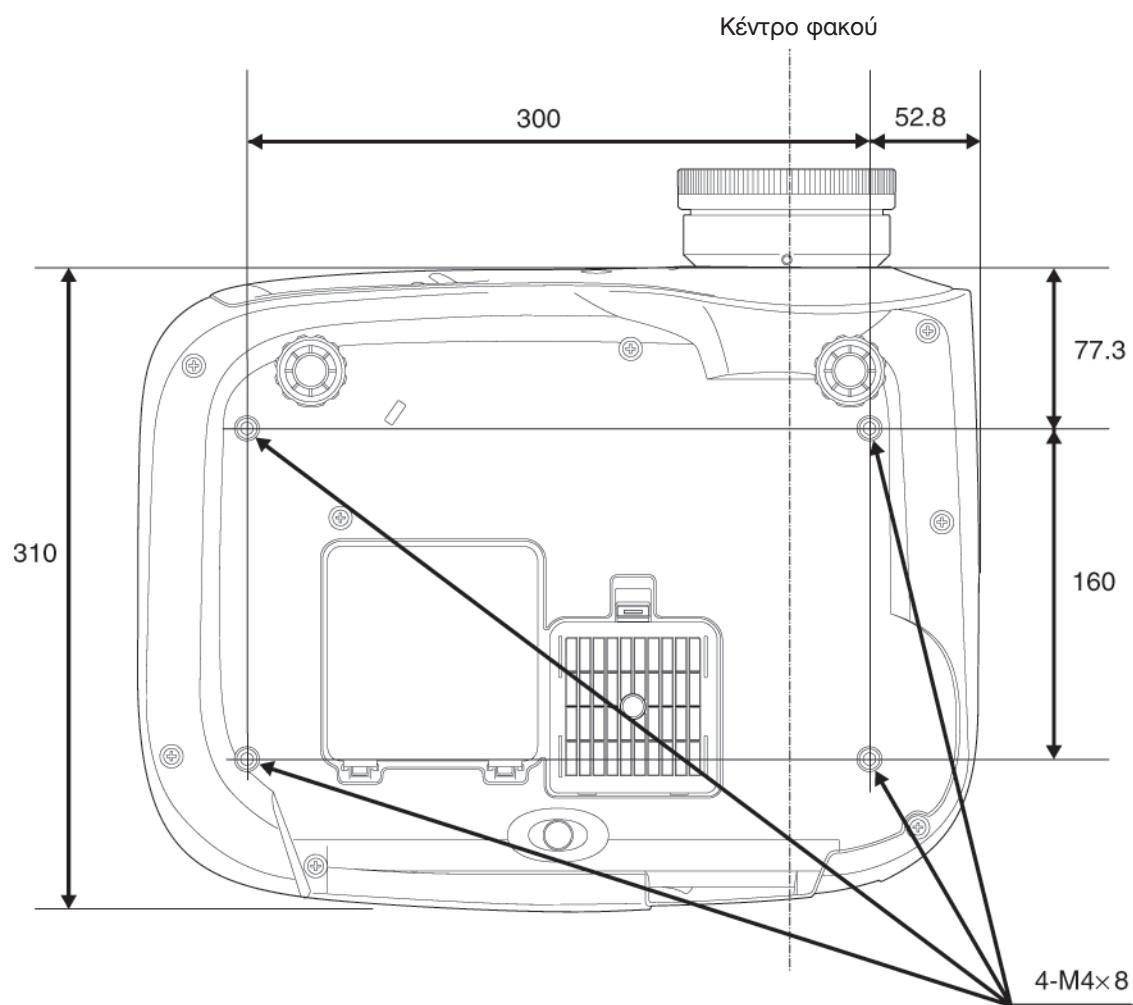

Μονάδες: mm

Ρύθμιση του μεγέθους προβολής

Το μέγεθος των προβαλλόμενων εικόνων καθορίζεται βασικά, από την απόσταση μεταξύ του φακού του μηχανήματος προβολής και της οθόνης.

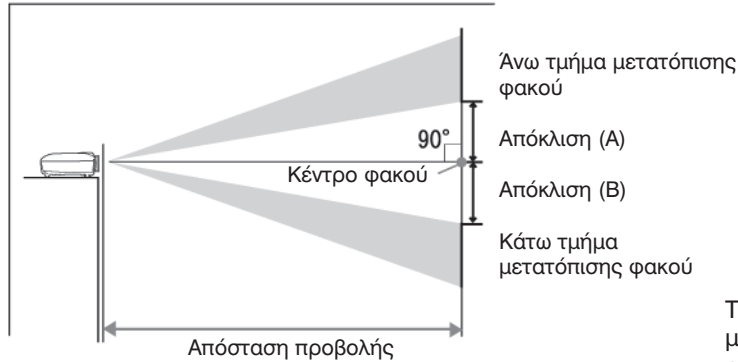

Το ύψος από το κέντρο του φακού έως το κάτω μέρος της οθόνης θα διαφέρει ανάλογα με τη ρύθμιση της μετατόπισης του φακού.

Με αναφορά στον παρακάτω πίνακα, τοποθετήστε το μηχάνημα προβολής με τρόπο ώστε οι εικόνες να προβάλλονται στην οθόνη στο βέλτιστο μέγεθος. Οι τιμές θα πρέπει να χρησιμοποιούνται ως οδηγός για την προετοιμασία του μηχανήματος προβολής για λειτουργία.

Μονάδες: cm (in.)		Μονάδες: cm (ft.)	Μονάδες: cm (in.)		
Μέγεθος οθόνης 16:9		Απόσταση προβολής		Απόκλιση (A)	Απόκλιση (B)
		Κοντινότερη [Wide (Ευρεία)]	Έως Μακρύτερη (Tele)		
30"	66x37 (26x15)	87	Έως 188 (2.8 to 6.2)	17	Έως -17 (6.8 to -6.8)
40"	89x50 (35x20)	117	Έως 252 (3.8 to 8.3)	23	Έως -23 (9.1 to -9.1)
60"	130x75 (51x28)	177	Έως 380 (5.8 to 12.5)	35	Έως -35 (13.6 to -13.6)
80"	180x100 (71x39)	238	Έως 508 (7.8 to 16.7)	46	Έως -46 (18.2 to -18.2)
100"	220x120 (87x47)	298	Έως 636 (9.8 to 20.9)	58	Έως -58 (22.7 to -22.7)
120"	270x150 (106x59)	359	Έως 764 (11.8 to 25.1)	69	Έως -69 (27.2 to -27.2)
150"	330x190 (130x75)	450	Έως 956 (14.7 to 31.4)	86	Έως -86 (34.0 to -34.0)

Μονάδες: cm (in.)		Μονάδες: cm (ft.)	Μονάδες: cm (in.)		
Μέγεθος οθόνης 4:3		Απόσταση προβολής		Απόκλιση (A)	Απόκλιση (B)
		Κοντινότερη [Wide (Ευρεία)]	Έως Μακρύτερη (Tele)		
30"	61x46 (24x18)	106	Έως 230 (3.5 to 7.6)	21	Έως -21 (8.3 to -8.3)
40"	81x61 (32x24)	143	Έως 309 (4.7 to 10.1)	28	Έως -28 (11.1 to -11.1)
60"	120x90 (47x35)	217	Έως 465 (7.1 to 15.3)	42	Έως -42 (16.7 to -16.7)
80"	160x120 (63x47)	291	Έως 622 (9.6 to 20.4)	56	Έως -56 (22.2 to -22.2)
100"	200x150 (79x59)	365	Έως 778 (12.0 to 25.5)	71	Έως -71 (27.8 to -27.8)
120"	240x180 (94x71)	439	Έως 935 (14.4 to 30.7)	85	Έως -85 (33.3 to -33.3)
150"	300x230 (118x91)	550	Έως 1170 (18.0 to 38.4)	106	Έως -106 (41.7 to -41.7)

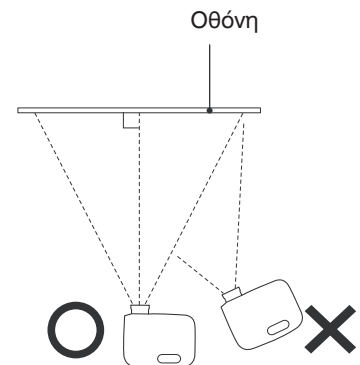

Εάν το μηχάνημα προβολής είναι τοποθετημένο με γωνία ως προς την οθόνη, τότε η προβαλλόμενη εικόνα θα είναι παραμορφωμένη.

Ρύθμιση μετατόπισης φακού

Ο επιλογέα μετατόπισης φακού μπορεί να χρησιμοποιηθεί για την τοποθέτηση της εικόνας και είναι ιδιαίτερα χρήσιμος όταν το μηχάνημα προβολής χρησιμοποιείται στις ακόλουθες θέσεις. ☞ σ. 16

- Όταν είναι αναρτημένο από την οροφή.
- Όταν η οθόνη είναι ψηλά.
- Όταν το μηχάνημα προβολής βρίσκεται στα πλάγια, έτσι ώστε η θέαση της οθόνης να είναι εφικτή εάν καθίσετε δεξιά, μπροστά από αυτήν.
- Όταν το μηχάνημα προβολής βρίσκεται επάνω σε ράφι, κ.λπ.

Όταν η ρύθμιση της θέσης μιας εικόνας γίνεται χρησιμοποιώντας τον επιλογέα μετατόπισης φακού, πολύ δύσκολα θα υπάρξει τυχόν απώλεια ποιότητας της εικόνας επειδή η διόρθωση της μετατόπισης του φακού ρυθμίζεται οπτικά. Ωστόσο για βέλτιστη ποιότητα εικόνας δεν θα πρέπει να χρησιμοποιηθεί η λειτουργία μετατόπισης φακού.

Μέθοδοι προβολής

ΠΡΟΣΟΧΗ

- Αποφύγετε την εγκατάσταση του μηχανήματος προβολής σε μέρος που είναι πολύ σκονισμένο ή στο οποίο υπάρχει υγρασία, καπνός από τσιγάρα ή άλλος καπνός (κυρίως ελαιώδης).
- Καθαρίζετε το φίλτρο αέρα τουλάχιστον μία φορά κάθε 3 μήνες.
Εάν χρησιμοποιείτε το μηχάνημα προβολής σε σκονισμένο περιβάλλον, καθαρίζετε συχνότερα το φίλτρο αέρα.
- Απαιτείται ειδική μέθοδος εγκατάστασης όταν το μηχάνημα προβολής αναρτάται από τη στέγη (στήριγμα οροφής). Εάν δεν εγκατασταθεί σωστά, μπορεί να πέσει και να προκαλέσει ατύχημα και τραυματισμό.
- Εάν χρησιμοποιείτε συγκολλητικές ουσίες στο στήριγμα της οροφής, για να εμποδίσετε τη χαλάρωση των βιδών ή εάν χρησιμοποιείτε πράγματα όπως λιπαντικά ή λάδια στο μηχάνημα προβολής, η θήκη του μηχανήματος προβολής μπορεί να ραγίσει προκαλώντας την πτώση του μηχανήματος προβολής από το στήριγμά του της οροφής. Αυτό μπορεί να προκαλέσει σοβαρό τραυματισμό σε οποιονδήποτε βρίσκεται κάτω από το στήριγμα της οροφής ενώ μπορεί να προκαλέσει και βλάβη στο μηχάνημα προβολής.
Όταν εγκαθιστάτε ή ρυθμίζετε το στήριγμα της οροφής. Μην χρησιμοποιείτε συγκολλητικές ουσίες για να εμποδίσετε τη χαλάρωση των βιδών και μην χρησιμοποιείτε έλαια, λιπαντικά κ.λπ.
- Μην χρησιμοποιείτε το μηχάνημα προβολής πλαγίως. Αυτό μπορεί να προκαλέσει δυσλειτουργίες.

■ Όταν προβάλλετε κατευθείαν μπροστά

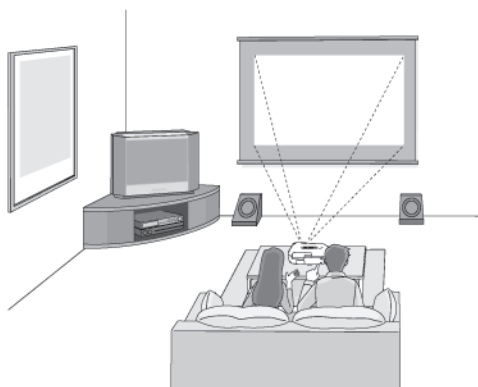

■ Όταν προβάλλετε πλαγίως της οθόνης

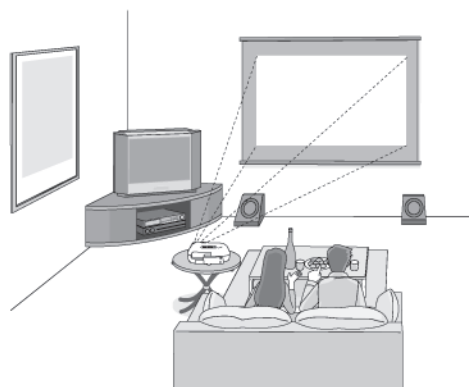

■ Όταν προβάλλετε από οροφή

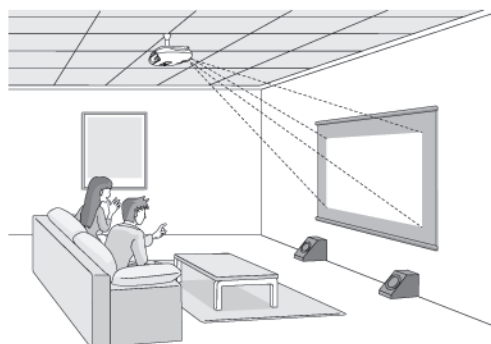

* Ακόμα και αν η προβολή γίνεται πλαγίως της οθόνης, εγκαταστήστε την οθόνη και το μηχάνημα προβολής έτσι ώστε να είναι παράλληλα.

* Όταν αναρτάτε το μηχάνημα προβολής από οροφή, αλλάξτε τις ρυθμίσεις του μενού ρύθμισης παραμέτρων. ➔ σ. 34

Μενού ρύθμισης παραμέτρων



ΠΡΟΣΟΧΗ

Διακόψτε την τροφοδοσία τόσο του μηχανήματος προβολής όσο και της πηγής σήματος πριν τα συνδέσετε. Εάν τη στιγμή της σύνδεσης, είναι ανοιχτή η τροφοδοσία είτε της μίας είτε της άλλης συσκευής, μπορεί να προκληθεί βλάβη. Πριν πραγματοποιήσετε τις συνδέσεις, ελέγξτε τα σχήματα των συνδετήρων των καλωδίων και των θυρών των συσκευών. Εάν επιχειρήσετε να προσαρμόσετε με το ζόρι ένα συνδετήρα στη θύρα συσκευής με διαφορετικό σχήμα ή αριθμό ακροδεκτών, μπορεί να προκληθεί δυσλειτουργία ή βλάβη στο συνδετήρα ή στη θύρα.

Εξοπλισμός βίντεο (συσκευή αναπαραγωγής VHS, VCR, DVD, κονσόλα παιχνιδιών, κ.λπ.)

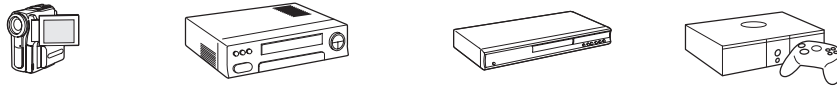

* Τα ονόματα των θυρών μπορεί να διαφέρουν ανάλογα με τον εξοπλισμό που συνδέεται.

Υπολογιστής

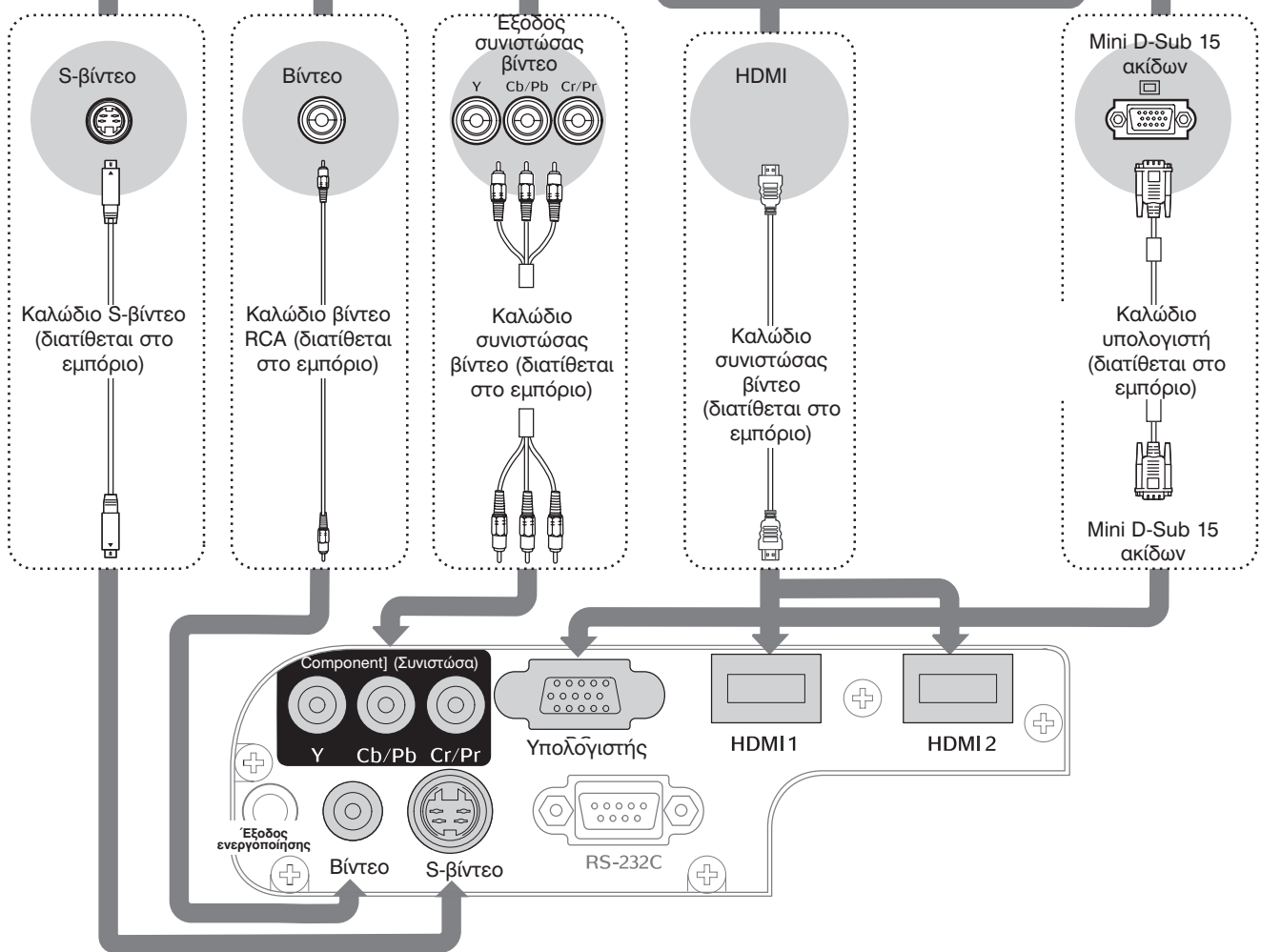

ΣΥΜΒΟΥΛΗ

Ορισμένες πηγές σήματος μπορεί να έχουν ειδικά διαμορφωμένες θύρες. Σε αυτές τις περιπτώσεις, χρησιμοποιήστε το παρελκόμενο ή προαιρετικά καλώδια που παρέχονται με την πηγή σήματος για να πραγματοποιήσετε τις συνδέσεις.

Το καλώδιο που θα πρέπει να χρησιμοποιηθεί για να συνδεθεί ο εξοπλισμός βίντεο με το μηχάνημα προβολής, θα εξαρτάται από τον τύπο του σήματος βίντεο που παράγει ο εξοπλισμός. Ορισμένα είδη εξοπλισμού βίντεο παράγουν αρκετούς διαφορετικούς τύπους σήματος βίντεο. Η κατάταξη της ποιότητας της εικόνας των τύπων του σήματος βίντεο έχει γενικά ως εξής, με φθίνουσα σειρά ποιότητας:

Ψηφιακή συνιστώσα βίντεο ► [HDMI ►] > Αναλογική συνιστώσα βίντεο [D] [Component] (Συνιστώσα) > S-βίντεο ► [S-Video] > Σύνθετο βίντεο ► [Video]

Θα πρέπει να ανατρέξετε στην τεκμηρίωση που παρέχεται με τον χρησιμοποιούμενο εξοπλισμό βίντεο για να ελέγξετε ποιους τύπους μορφών σήματος βίντεο μπορεί να παράγει ο εξοπλισμός. Μερικές φορές η μορφή σύνθετου βίντεο ονομάζεται απλά «εξόδος βίντεο».

Τοποθέτηση μπαταριών στο τηλεχειριστήριο

Το τηλεχειριστήριο δεν παρέχεται με ήδη τοποθετημένες τις μπαταρίες. Πριν χρησιμοποιήσετε το τηλεχειριστήριο, τοποθετήστε τις συμπληρωματικές μπαταρίες.

1 Αφαιρέστε το κάλυμμα των μπαταριών.

Ανασηκώστε ενώ πιέζετε το κουμπί.



3 Τοποθετήστε το κάλυμμα των μπαταριών.

① Εισάγετε το κάλυμμα.

② Πιέστε προς τα κάτω μέχρι το κάλυμμα των μπαταριών να ασφαλίσει με «κλικ», στη θέση του.

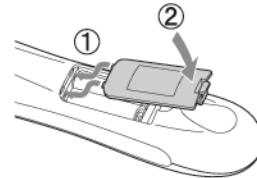

2 Τοποθετήστε τις μπαταρίες.

ΠΡΟΣΟΧΗ

Ελέγξτε τις ενδείξεις (+) και (-) μέσα στο χώρο των μπαταριών και τοποθετήστε τις μπαταρίες με σωστό προσανατολισμό.

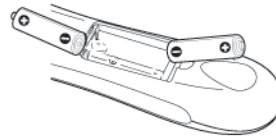

ΣΥΜΒΟΥΛΗ

Εάν παρουσιαστούν καθυστερήσεις στην απόκριση του τηλεχειριστηρίου ή εάν αυτό δεν λειτουργεί αφού χρησιμοποιηθεί για κάποιο διάστημα, αυτό πιθανώς σημαίνει ότι οι μπαταρίες αδειάζουν. Εάν συμβεί αυτό, αντικαταστήστε τις μπαταρίες με δύο καινούργιες. Ως μπαταρίες αντικατάστασης, χρησιμοποιήστε δύο καινούργιες μπαταρίες AA.

Χρήση του τηλεχειριστηρίου

■ Περιοχή λειτουργίας (οριζόντια)

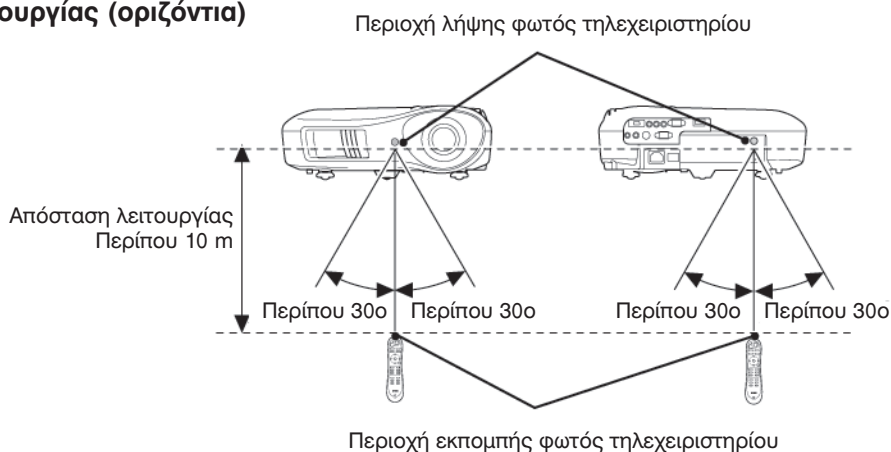

■ Περιοχή λειτουργίας (κατακόρυφη)

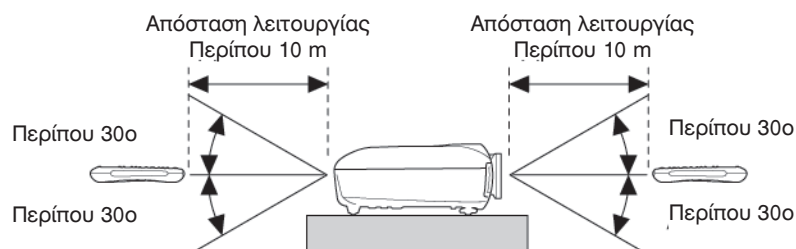

Ενεργοποίηση τροφοδοσίας και προβολή εικόνων

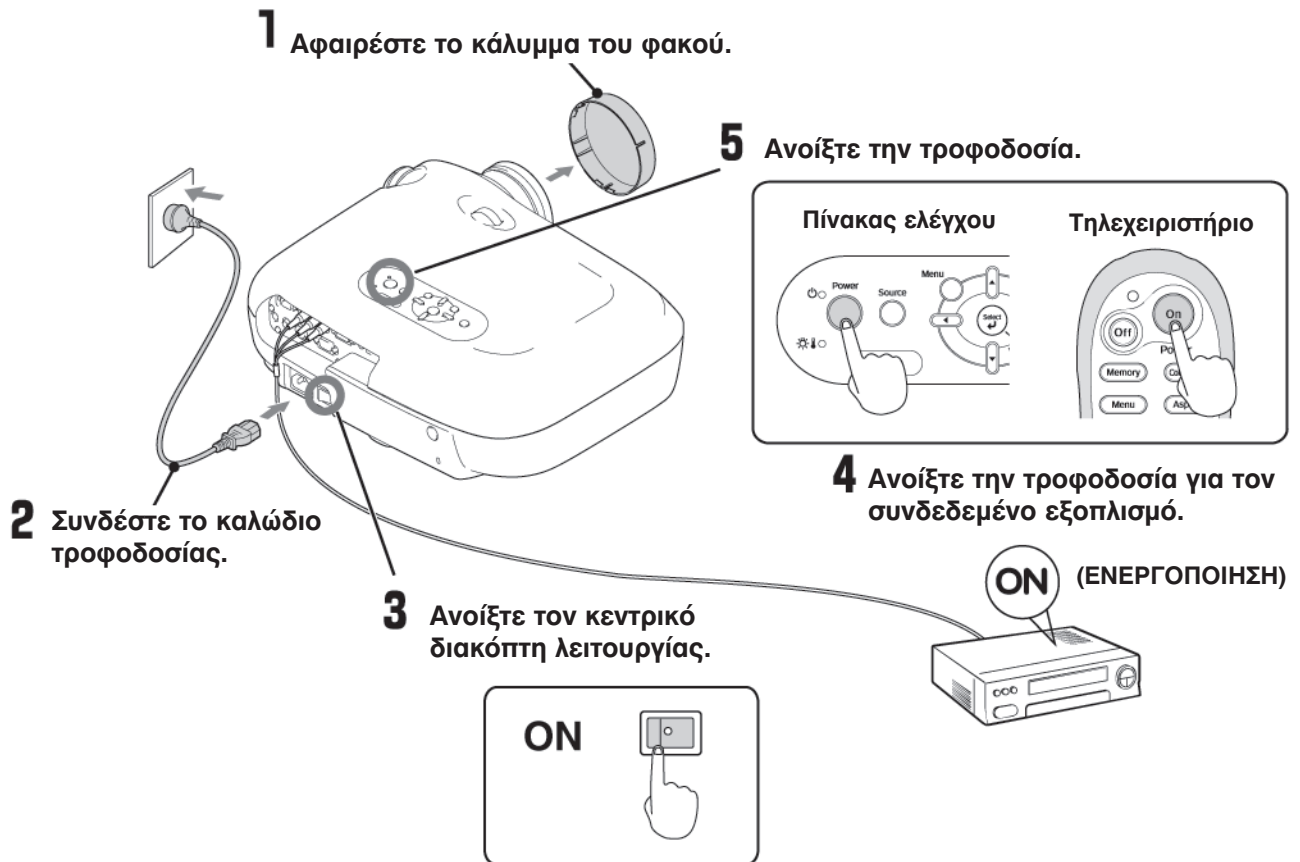

Εάν υπάρχει πρόβλημα με την προβολή παρότι το μηχάνημα προβολής είναι σωστά προετοιμασμένο για λειτουργία και συνδεδεμένο, ανατρέξτε στη σ. 15, 36.



ΣΥΜΒΟΥΛΗ

- Εάν θέσετε τη ρύθμιση «Direct Power On» (Ενεργοποίηση απευθείας τροφοδοσίας) στο «On» (Ενεργοποιημένη), η τροφοδοσία της μονάδας είναι ανοιχτή όταν είναι ανοιχτός ο κεντρικός διακόπτης λειτουργίας, χωρίς να χρειάζεται να πατήσετε το κουμπί λειτουργίας του τηλεχειριστηρίου ή του πίνακα ελέγχου του μηχανήματος προβολής.
- Το μηχάνημα προβολής διαθέτει μια λειτουργία «Child Lock» (Κλειδωμά από τα παιδιά) που εμποδίζει τα νεαρά παιδιά να ανοίξουν κατά λάθος την τροφοδοσία και να κοιτάξουν στο φακό. Επίσης, διαθέτει μια λειτουργία «Operation Lock» (Κλειδωμά λειτουργίας) που εμποδίζει τις δυσλειτουργίες. ➔ σ. 33
- Όταν το μηχάνημα χρησιμοποιείται σε υψόμετρο πάνω από περίπου 1500 m, βεβαιωθείτε ότι η ρύθμιση «High Altitude Mode» (Κατάσταση λειτουργίας υψηλού υψομέτρου) είναι στο «On». ➔ σ. 34
- Το μηχάνημα προβολής διαθέτει μια λειτουργία αυτόματης ρύθμισης που όταν γίνεται μεταγωγή σήματος εισόδου υπολογιστή, το βελτιστοποιεί αυτόματα.
- Εάν στο μηχάνημα προβολής έχει συνδεθεί κάποιος φορητός υπολογιστής ή κάποιος υπολογιστής με επίπεδη οθόνη, ενδεχομένως να χρειαστεί να χρησιμοποιήσετε ρυθμίσεις πληκτρολογίου ή λειτουργιών για να αλλάξετε τον προορισμό εξόδου. Ενώ κρατάτε πατημένο το πλήκτρο **[Fn]**, πατήστε το πλήκτρο **[F0]** (το πλήκτρο που έχει επάνω του σύμβολο όπως /). Αφού γίνει η επιλογή, η προβολή θα αρχίσει σύντομα.
➔ Τεκμηρίωση του υπολογιστή.

NEC	
Panasonic	[Fn] + [F3]
SOTEC	
HP	[Fn] + [F4]
Toshiba	[Fn] + [F5]
IBM	
SONY	[Fn] + [F7]
DELL	[Fn] + [F8]
Fujitsu	[Fn] + [F10]
Macintosh	Καθορίστε ρύθμιση ειδώλου ή εντοπισμό οθόνης. Ανάλογα με το λειτουργικό σύστημα, μπορείτε να αλλάξετε την επιλογή εξόδου εάν πατήσετε [F2] .

Όταν δεν προβάλλονται οι αναμενόμενες εικόνες

Εάν έχουν συνδεθεί περισσότερες από μία πηγές σήματος ή εάν δεν προβάλλονται εικόνες, χρησιμοποιήστε το τηλεχειριστήριο ή τα κουμπιά του πίνακα ελέγχου του μηχανήματος προβολής για να επιλέξετε την πηγή σήματος. Για συσκευές βίντεο, πατήστε πρώτα το κουμπί [Play] (Αναπαραγωγή) του εξοπλισμού βίντεο και στη συνέχεια επιλέξτε την πηγή σήματος.

Χρήση του τηλεχειριστηρίου

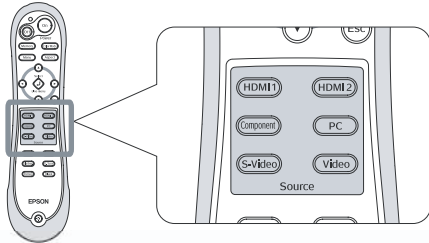

Πατήστε το κουμπί που έχει επάνω του το όνομα της θύρας στην οποία έχει συνδεθεί η επιθυμητή πηγή σήματος.

Χρήση του πίνακα ελέγχου

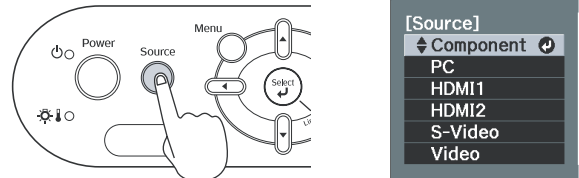

Όταν πατήσετε το , θα εμφανιστεί το μενού. Με κάθε πάτημα του , ο δείκτης μετακινείται. Μετακινήστε το δείκτη στην τελική πηγή εισόδου για να την επιλέξετε. Για αποδοχή, πατήστε . Η πηγή εισόδου αλλάζει αυτόματα εάν δεν πραγματοποιηθούν λειτουργίες για περίπου 5 δευτερόλεπτα με το δείκτη στην τελική πηγή εισόδου.



ΣΥΜΒΟΥΛΗ

Όταν το χρώμα της εικόνας που προβάλλεται από τη θύρα εισόδου [Component] (Συνιστώσα) δεν είναι φυσικό, επιλέξτε κάποιο κατάλληλο σήμα ανάλογα με το σήμα της συνδεδεμένης συσκευής, από το «Input Signal» (Σήμα εισόδου) του μενού ρύθμισης παραμέτρων. σ. 34

Διακοπή της τροφοδοσίας

- 1 Διακόψτε την τροφοδοσία για τις πηγές σήματος που συνδέονται με το μηχανήμα προβολής.
- 2 Πατήστε το στο τηλεχειριστήριο ή το στον πίνακα ελέγχου του μηχανήματος προβολής. Εάν πατήσετε το στον πίνακα ελέγχου του μηχανήματος προβολής, θα εμφανιστεί το ακόλουθο μήνυμα. Πατήστε ξανά το για να συνεχίσετε.
- 3 Όταν το μηχανήμα προβολής έχει κρυώσει (χρειάζεται περίπου 30 δευτερόλεπτα), κλείστε τον κεντρικό διακόπτη λειτουργίας. Εάν πατήσετε απλώς το ή το , η κατανάλωση ηλεκτρικής ενέργειας δεν σταματά.
- 4 Βάλτε το κάλυμμα του φακού.

Απενεργοποίηση τροφοδοσίας;
 Ναι: Πατήστε το κουμπί [Power] (λειτουργίας)
 Όχι: Πατήστε οποιοδήποτε άλλο κουμπί

Ρύθμιση εστίασης

Για να ρυθμίσετε την εστίαση, περιστρέψτε το δακτύλιο εστίασης.

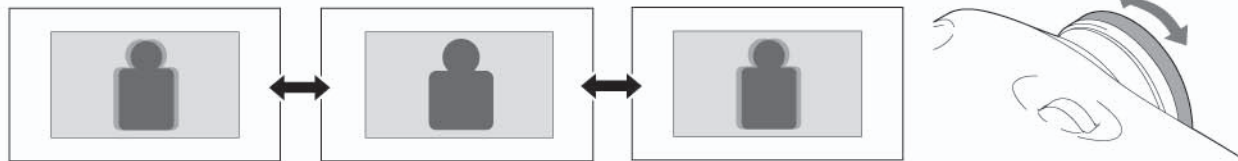

Ρυθμίσεις ακριβείας στο μέγεθος της εικόνας (Ρύθμιση ζουμ)

Περιστρέψτε το δακτύλιο του ζουμ για να ρυθμίσετε το μέγεθος της προβαλλόμενης εικόνας.

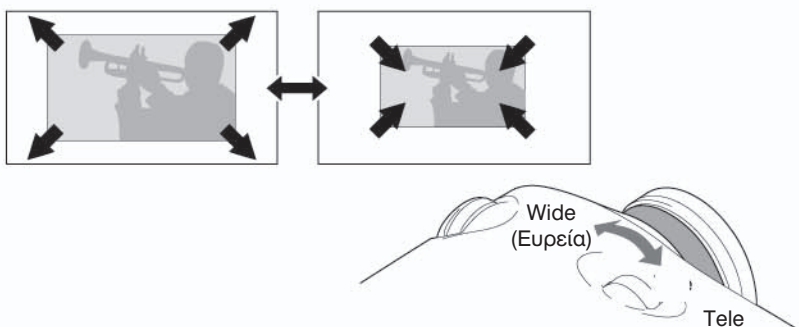

Ρύθμιση θέσης εικόνας προβολής (Μετατόπιση φακού)

Η λειτουργία μετατόπισης φακού μπορεί να χρησιμοποιηθεί για να μετακινηθεί κατακόρυφα και οριζόντια, η θέση εμφάνισης της εικόνας μέσα στην περιοχή που φαίνεται στο δεξιό σχήμα, όταν δεν μπορείτε να τοποθετήσετε το μηχάνημα προβολής απευθείας μπροστά από την οθόνη ή όταν η εικόνα προβάλλεται πολύ χαμηλά ή πολύ ψηλά.

Όταν περιστρέφεται τον επιλογή μετατόπισης φακού και ακούσετε ένα «κλικ», η θέση του φακού είναι σχεδόν κεντραρισμένη.

Η θέση εμφάνισης της εικόνας δεν μπορεί να μετακινηθεί στις μέγιστες θέσεις, τόσο στην κατακόρυφη όσο και στην οριζόντια.

Παρ. Η εικόνα δεν μπορεί να μετατοπιστεί κατακόρυφα όταν έχει γίνει πλήρης οριζόντια μετατόπισή της. Όταν έχει γίνει πλήρης κατακόρυφη μετατόπιση της εικόνας, η μετατόπισή της μπορεί να φτάσει μέχρι και το 9% του οριζώντιου πλάτους της οθόνης.

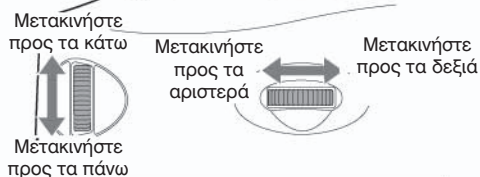
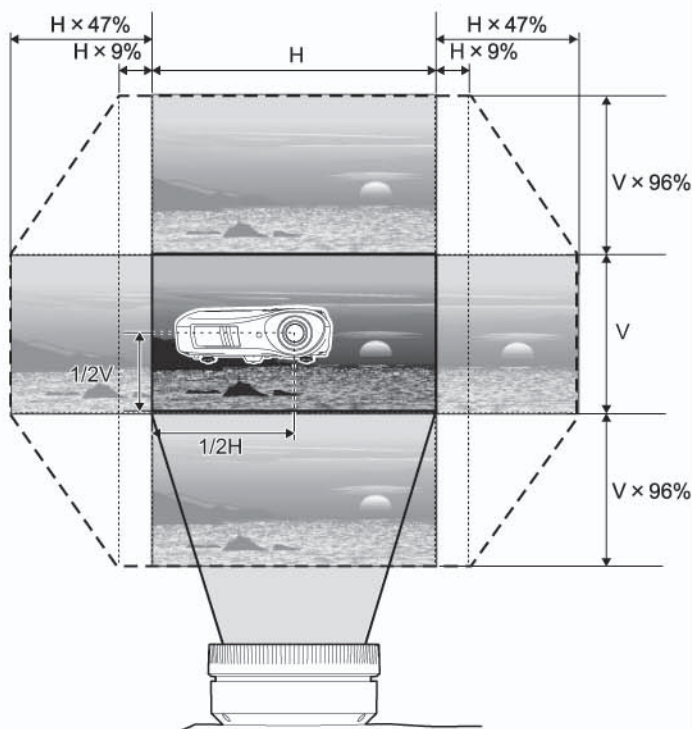

Καθιερωμένη θέση προβολής (κεντρική θέση για μετατόπιση φακού)

Περιοχή στην οποία μπορεί να μετατοπιστεί η εικόνα από την καθιερωμένη θέση προβολής

ΠΡΟΣΟΧΗ

Όταν μεταφέρετε το μηχάνημα προβολής, βεβαιωθείτε ότι στρέψατε τη θέση του φακού πλήρως προς τα κάτω. Σε διαφορετική περίπτωση μπορεί να υποστεί βλάβη ο μηχανισμός μετατόπισης του φακού.

Διόρθωση της κλίσης του μηχανήματος προβολής

Εάν οι προβαλλόμενες εικόνες έχουν οριζόντια κλίση (), χρησιμοποιήστε τις μπροστινές ρυθμιζόμενες βάσεις για να ρυθμίσετε το μηχάνημα προβολής έτσι ώστε να είναι οριζόντιο.

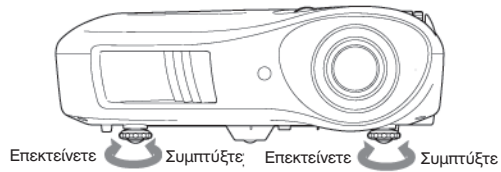

Εμφάνιση δοκιμαστικής μορφής

Μπορείτε να προβάλλετε μια δοκιμαστική μορφή σε χρονικές στιγμές, όπως όταν προετοιμάζετε για λειτουργία το μηχάνημα προβολής, με σκοπό να πραγματοποιήσετε ρυθμίσεις στο μενού γραμμής καθώς και ρυθμίσεις ζουμ και εστίασης χωρίς να χρειάζεται να συνδέσετε εξοπλισμό βίντεο. Εάν είναι πατημένο το  στο τηλεχειριστήριο, θα εμφανιστεί η δοκιμαστική μορφή.

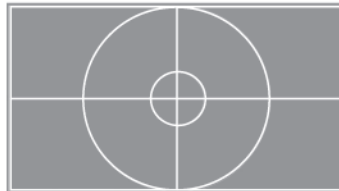

Για να σταματήσετε την εμφάνιση της δοκιμαστικής μορφής, πατήστε ξανά το .

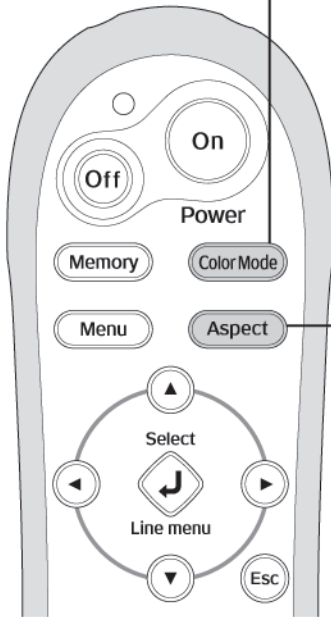

Επιλογή της κατάστασης λειτουργίας χρωμάτων

[Color Mode]

◆ Vivid ◆
Cinema Day
Natural
Cinema Night
HD
Silver Screen

[Color Mode]

◆ Vivid ◆
Cinema Day
Natural
Cinema Night
HD
Silver Screen
x.v.Color

Πατήστε το **Color Mode** και επιλέξτε την κατάσταση λειτουργίας χρωμάτων από το μενού. Η ρύθμιση μπορεί επίσης να γίνει από το μενού ρύθμισης παραμέτρων.

Εισαγωγή σήματος στους ακροδέκτες HDMI1/HDMI2

Επιλογή λειτουργιών μενού

Πατήστε **▲** ή **▼** στο τηλεχειριστήριο ή **⏪** ή **⏩** στον πίνακα ελέγχου του μηχανήματος προβολής για να επιλέξετε κάποιο στοιχείο.

Πατήστε **Select** ή **Enter** για να επιβεβαιώσετε την επιλογή.

*Εάν πατήσετε **Esc**, το μενού επιλογής θα εξαφανιστεί.



ΣΥΜΒΟΥΛΗ

Εάν προβάλλετε μια εικόνα που έχει συμπίεστεί, μεγεθυνθεί ή διαχωριστεί χρησιμοποιώντας τη λειτουργία λόγου διαστάσεων σε δημόσιους χώρους όπως σε κάποιο κατάστημα ή ξενοδοχείο, με κερδοσκοπικούς σκοπούς ή για δημόσια εμφάνιση, αυτό μπορεί να έχει ως αποτέλεσμα την παραβίαση των δικαιωμάτων του δημιουργού που προστατεύονται από τη νομοθεσία περί πνευματικών δικαιωμάτων.

Επιλογή του λόγου διαστάσεων

[Aspect]

◆ Auto ◆
Normal
Full
Zoom
Wide

Πατήστε **Aspect** και επιλέξτε κατάσταση λειτουργίας λόγου διαστάσεων από το μενού.

Όταν προβάλλετε χρησιμοποιώντας τη λειτουργία (Αυτόματη)

Auto

- Για σήματα εισόδου 4:3 → Normal (Κανονική)
- Για εικόνες εισόδου που έχουν εγγραφεί σε κατάσταση λειτουργίας συμπίεσης (squeeze) → Full (Πλήρης)
- Για σήματα εισόδου μορφής letterbox → Zoom (Ζουμ)
- Μη χρησιμοποιήσιμη στη διάρκεια εισαγωγής δεδομένων από υπολογιστή. Μη συμβατή με ορισμένες συνιστώσες σημάτων ►►
- Εάν η λειτουργία Auto δεν είναι κατάλληλη, η ρύθμιση θα γίνει Normal.

Vivid

Vivid (Έντονη): Ιδανική για χρήση σε φωτεινά δωμάτια.

HD/Silver Screen

HD/Silver Screen (Υψηλή ευκρίνεια/ Κινηματογραφική οθόνη): Κατάλληλη για χρήση σε πλήρως σκοτεινό δωμάτιο.

Cinema Day

Cinema Day (Κινηματογράφος, ημέρα): Ιδανική για χρήση σε δωμάτια στα οποία είναι κλειστές οι κουρτίνες.

HD

HD (Υψηλή ευκρίνεια): Ένας διαφανής χρωματικός τόνος που μπορεί κάποιος να δει σε επαγγελματικές οθόνες που χρησιμοποιούνται όταν δημιουργείται λογισμικό DVD.

Natural

Natural (Φυσική): Ιδανική για χρήση σε σκοτεινά δωμάτια. Όταν κάνετε ρυθμίσεις χρωμάτων, συνιστάται να ξεκινάτε με αυτήν την κατάσταση λειτουργίας.

Silver Screen

Silver Screen (Κινηματογραφική οθόνη): Ένας βαθύς, "θερμός" χρωματικός τόνος που σας δίνει την αίσθηση της απόλαυσης μιας ταινίας στον κινηματογράφο.

Cinema Night

Cinema Night (Κινηματογράφος, βράδυ): Ιδανική για χρήση σε σκοτεινά δωμάτια.

x.v.Color

x.v.Color: Μπορείτε να επιλέξετε είτε το ένα είτε το άλλο από τα σήματα που εισάγονται στους ακροδέκτες HDMI1 και HDMI2. Κατάλληλη για αναπαραγωγή χρωμάτων με πολύ πιο φυσικό τρόπο.

Όταν επιλέξετε την κατάσταση λειτουργίας χρωμάτων που εμφανίζεται με , θα εφαρμοστεί αυτόματα το φίλτρο Epson Cinema Filter (Φίλτρο κινηματογράφου Epson) για να αυξήσει την αντίθεση και να καταστήσει πιο φυσικούς τους τόνους του δέρματος.

Σήμα εισόδου	<ul style="list-style-type: none"> Κανονικές τηλεοπτικές εκπομπές Εικόνες με καθιερωμένο λόγο διαστάσεων (4:3) Εικόνες υπολογιστή 	Εικόνες που έχουν εγγραφεί από βιντεοκάμερα ή λογισμικό DVD σε κατάσταση λειτουργίας συμπίεσης	Εικόνες μορφής letterbox	<ul style="list-style-type: none"> Κανονικές τηλεοπτικές εκπομπές Εικόνες με καθιερωμένο λόγο διαστάσεων (4:3)
Συνιστώμενη κατάσταση λειτουργίας λόγου διαστάσεων ►►	Normal (Κανονικός)	Full (Πλήρης)	Zoom (Ζουμ)	Wide (Ευρύς)
Αποτέλεσμα	 Στα αριστερά και στα δεξιά των εικόνων θα εμφανιστούν μαύρες ζώνες.	 Θα προβληθούν σήματα εισόδου στο πλάτος που αντιστοιχεί στην ανάλυση της οθόνης του μηχανήματος προβολής.	 Θα προβληθούν σήματα εισόδου στο ύψος που αντιστοιχεί στην ανάλυση της οθόνης του μηχανήματος προβολής.	 Θα προβληθούν σήματα εισόδου στο ύψος που αντιστοιχεί στην ανάλυση της οθόνης του μηχανήματος προβολής. Αυτή τη φορά, ο λόγος μεγέθυνσης της εικόνας θα είναι μικρότερος κοντά στο μέσο των εικόνων, αλλά θα γίνει μεγαλύτερος προς τις αριστερές και δεξιές άκρες των εικόνων.
Παρατηρήσεις	 Όταν προβάλλονται εικόνες HDTV ►►, αυτές εμφανίζονται με μέγεθος 16:9.	 Όταν προβάλλονται εικόνες 4:3, αυτές θα είναι επιμηκυμένες οριζόντια.	<ul style="list-style-type: none"> Όταν προβάλλεται κάποια εικόνα 4:3, το πάνω και το κάτω μέρος της εικόνας δεν φαίνονται. Εάν συμβεί αυτό, το μέγεθος του μη ορατού πάνω και κάτω τμήματος της εικόνας μπορεί να μειωθεί κατά την κατακόρυφη διεύθυνση, έτσι ώστε να μπορεί να προβληθεί από το «Zoom Size» (Μέγεθος ζουμ) στο μενού ρύθμισης παραμέτρων. ☞ σ. 31 Όταν προβάλλονται εικόνες με υπότιτλους και οι υπότιτλοι έχουν περικοπεί, για να ρυθμίσετε χρησιμοποιήστε την εντολή μενού «Zoom Caption Pos.» (Ζουμ στη θέση του υπότιτλου). ☞ σ. 31 	Η λειτουργία αυτή είναι χρήσιμη όταν προβάλλονται εικόνες 4:3 σε ευρεία οθόνη. Επειδή η παραμόρφωση είναι σχεδόν μηδενική, λόγω της μεγέθυνσης στο μέσο των εικόνων, οι εικόνες εμφανίζονται σχεδόν όπως θα ήταν στο αρχικό τους μέγεθος. Έτσι, εφόσον είναι μεγεθυμένες και οι δύο άκρες των εικόνων, η κίνηση στις άκρες των εικόνων εμφανίζεται γρηγορότερα και δίνει την αίσθηση μεγαλύτερης ταχύτητας, καθιστώντας τη λειτουργία αυτή ιδανική για την προβολή αθλητικών γεγονότων.

Ρυθμίσεις ποιότητας εικόνας

Εάν επιθυμείτε να δημιουργήσετε τις δικές σας εικόνες με ρυθμίσεις που γίνονται με τον τρόπο που τις θέλετε, μπορείτε να ρυθμίσετε τις παραμέτρους «Abs. Color Temp.» (Απόλυτη θερμοκρασία χρώματος), «Skin Tone» (Τόνος δέρματος) ή/ και «Advanced» (Για προχωρημένους) στο μενού «Image» (Εικόνα).

Οι τιμές των ρυθμίσεων μπορούν να αποθηκευτούν στη μνήμη, έτσι ώστε να μπορείτε να τις ανακτήσετε και να τις εφαρμόσετε οποιαδήποτε στιγμή στις προβαλλόμενες εικόνες. (☞ σ. 24)

Οι παράμετροι «Skin Tone», «Abs. Color Temp.» και «Gamma», ρυθμίζονται με μία λειτουργία εάν χρησιμοποιηθούν τα αντίστοιχα κουμπιά του τηλεχειριστηρίου.

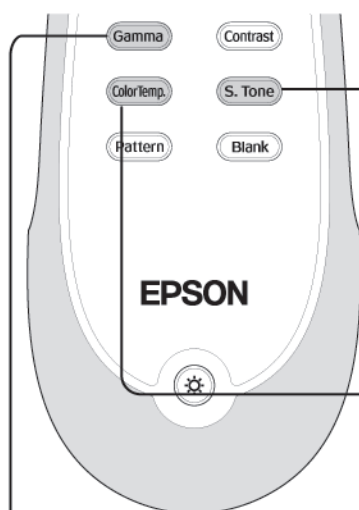

Ρύθμιση τόνου δέρματος



Ρύθμιση απόλυτης θερμοκρασίας χρώματος



Ρύθμιση «Gamma»

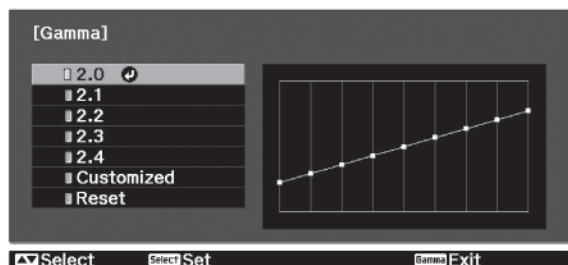

Οι διαφορές στον εξοπλισμό μπορεί να έχουν ως αποτέλεσμα μια μικρή αλλαγή στο χρωματισμό, όταν προβάλλονται οι εικόνες, και ίσως να θέλετε να τη ρυθμίσετε. (Η προβολή θα σταματήσει προσωρινά κατά τη διάρκεια μιας τέτοιας ρύθμισης.) Υπάρχουν δύο μέθοδοι για να γίνει αυτό. Η μία είναι να επιλέξετε μία από τις τιμές διόρθωσης «Gamma» [2.0], [2.1], [2.2], [2.3], [2.4]. Η άλλη είναι να κάνετε προσαρμοσμένη ρύθμιση, η οποία γίνεται σε σχέση με την προβαλλόμενη εικόνα ή κάποιο γράφημα «Gamma». Ο οριζόντιος άξονας του γραφήματος γάμμα παριστάνει τη στάθμη του σήματος εισόδου και ο κατακόρυφος άξονάς του παριστάνει τη στάθμη του σήματος εξόδου.

■ Ρύθμιση από τις τιμές διόρθωσης «Gamma»

Από τις τιμές διόρθωσης «Gamma» [2.0], [2.1], [2.2], [2.3], [2.4], επιλέξτε κάποια που ταιριάζει με τον συνδεδεμένο εξοπλισμό ή κάποια που σας αρέσει, χρησιμοποιώντας τα ή και πατήστε ή για να επιβεβαιώσετε την επιλογή.

Παρατηρήστε το διάγραμμα «Gamma» για να ελέγξετε το αποτέλεσμα της ρύθμισης.

Οι μικρότερες τιμές αυξάνουν την αντίθεση των σκοτεινών τμημάτων αλλά έχουν την τάση να θολώνουν τα φωτεινά τμήματα. Αυτό υποδηλώνεται με διόγκωση στο άνω τμήμα του γραφήματος «Gamma» .

Οι μεγαλύτερες τιμές σκουραίνουν τα φωτεινά τμήματα. Αυτό υποδηλώνεται με διόγκωση στο κάτω τμήμα του γραφήματος «Gamma» .

Όταν το «Color Mode» (Κατάσταση λειτουργίας χρωμάτων) έχει τεθεί στο «x.v.Color», η ρύθμιση δεν είναι δυνατή. Αυτή η λειτουργία μπορεί να χρησιμοποιηθεί για τη ρύθμιση των τόνων δέρματος για εικόνες ανθρώπων. Το εφέ Epson Cinema Filter (Φίλτρο κινηματογράφου Epson), που εφαρμόζεται αυτόματα σε εικόνες, όταν γίνει κάποια ρύθμιση «Color Mode» (Κατάσταση λειτουργίας χρωμάτων), δημιουργεί τόνους δέρματος που μοιάζουν φυσικοί. Εάν επιθυμείτε να ενισχύσετε περαιτέρω τους τόνους δέρματος, χρησιμοποιήστε αυτή τη ρύθμιση «Skin Tone» (Τόνος δέρματος) για να κάνετε την προσαρμογή.

Όταν το «Color Mode» (Κατάσταση λειτουργίας χρωμάτων) έχει τεθεί στο «x.v.Color», η ρύθμιση δεν είναι δυνατή. Μπορείτε να ρυθμίσετε τη γενική χροιά των εικόνων.

Εάν επιλέξετε υψηλότερη τιμή, οι εικόνες εμφανίζονται γαλαζωπές και εάν επιλέξετε χαμηλότερη τιμή, οι εικόνες εμφανίζονται κοκκινωπές. Η απόλυτη θερμοκρασία χρώματος μπορεί να οριστεί σε μία από 12 ρυθμίσεις εντός της περιοχής τιμών από 5000K έως 10000K.

■ Προσαρμοσμένη

(Ρύθμιση από την εικόνα)

Χρησιμοποιήστε ή για να επιλέξετε «Customized» (Προσαρμοσμένη) και στη συνέχεια «Adjust it from the image» (Ρύθμιση από την εικόνα). Πατήστε ή για να επιβεβαιώσετε την επιλογή που κάνετε κάθε φορά.

Στην προβαλλόμενη εικόνα θα εμφανιστεί ένα εικονίδιο γάμμα.



Χρησιμοποιήστε τα ή τα για να μετακινήσετε το εικονίδιο γάμμα στη θέση που θέλετε να ρυθμίσετε τη φωτεινότητα και πατήστε ή για να επιβεβαιώσετε την επιλογή. Η επιλεγμένη θέση και οι περιοχές με την ίδια φωτεινότητα θα αναβοσβήνουν ενώ θα εμφανιστεί ένα γράφημα γάμμα. Πατήστε ή για να επιβεβαιώσετε εκ νέου. Θα εμφανιστεί μια οθόνη για ρύθμιση του τόνου.

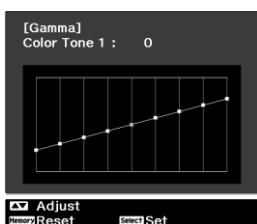

Χρησιμοποιήστε τα ή τα για να κάνετε τη ρύθμιση και πατήστε ή για να την επιβεβαιώσετε. Πατήστε για να επιστρέψετε και επαναλάβετε.

■ Προσαρμοσμένη

(Ρύθμιση από το γράφημα)

Χρησιμοποιήστε ή για να επιλέξετε πρώτα «Customized» (Προσαρμοσμένη) και στη συνέχεια «Adjust it from the graph» (Ρύθμιση από το γράφημα). Πατήστε ή για να επιβεβαιώσετε την επιλογή που κάνετε κάθε φορά.

Θα εμφανιστεί ένα γράφημα ρύθμισης γάμμα.

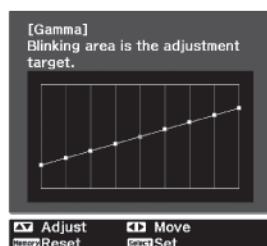

Χρησιμοποιήστε τα ή τα για να επιλέξετε το σημείο όπου θέλετε να ρυθμίσετε τη φωτεινότητα του τόνου και πατήστε οποιοδήποτε από τα ή για να επιβεβαιώσετε την επιλογή. Θα εμφανιστεί μια οθόνη για ρύθμιση.

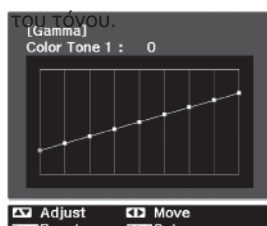

Χρησιμοποιήστε τα ή τα για να κάνετε τη ρύθμιση και πατήστε ή για να την επιβεβαιώσετε.

Ρύθμιση RGB (απόκλιση, απολαβή)

Όταν το «Color Mode» (Κατάσταση λειτουργίας χρωμάτων) έχει τεθεί στο «x.v.Color», η ρύθμιση δεν είναι δυνατή. Η φωτεινότητα της εικόνας μπορεί να ρυθμιστεί εάν ρυθμιστούν οι ξεχωριστές συνιστώσες R (κόκκινο), G (πράσινο) και B (μπλε), των σκοτεινών περιοχών (απόκλιση) και των φωτεινών περιοχών (απολαβή).

■ Απόκλιση

Εάν επιθυμείτε να εμφανίζονται πιο καθαρά οι σκοτεινές περιοχές, αλλάξτε τη ρύθμιση προς τη (δεξιά) πλευρά +. Εάν την αλλάξετε προς την (αριστερή) πλευρά -, ολόκληρη η εικόνα θα γίνει ευκρινέστερη αλλά η αντίθεση στις σκοτεινές περιοχές θα μειωθεί.

■ Απολαβή

Εάν επιθυμείτε να εμφανίζονται πιο καθαρά οι φωτεινές περιοχές, αλλάξτε τη ρύθμιση προς την (αριστερή) πλευρά -. Εάν την αλλάξετε προς τη (δεξιά) πλευρά +, θα έχετε την αίσθηση ότι η εικόνα γίνεται φωτεινότερη και πιο λευκή αλλά η αντίθεση στις φωτεινές περιοχές θα μειωθεί.

- 1 Πατήστε το **Menu** και στη συνέχεια επιλέξτε «Image» (Εικόνα) – «Advanced» (Για προχωρημένους) – «RGB», με αυτήν τη σειρά, και επιβεβαιώστε την επιλογή.



- 2 Χρησιμοποιήστε τα **◀ ▶** ή τα **◀ ▶** για να επιλέξετε κάποιο στοιχείο μενού και χρησιμοποιήστε τα **◀ ▶** ή τα **◀ ▶** για να κάνετε ρυθμίσεις.
Για να επαναφέρετε τα αποτελέσματα ρύθμισης στις προεπιλεγμένες τιμές, πατήστε **Memory**.
- 3 Για έξοδο από το μενού, πατήστε **Menu**.

Ρύθμιση απόχρωσης, κορεσμού και φωτεινότητας

Όταν το «Color Mode» (Κατάσταση λειτουργίας χρωμάτων) έχει τεθεί στο «x.v.Color», η ρύθμιση δεν είναι δυνατή. Μπορεί να ρυθμιστεί η απόχρωση, ο κορεσμός και η φωτεινότητα για κάθε μία από τις συνιστώσες χρώματος: κόκκινο (R), πράσινο (G), μπλε (B), κυανό (C), μαντζέντα (M) και κίτρινο (Y).

■ Απόχρωση

Ρυθμίζει τον τόνο ολόκληρης της εικόνας σε γαλαζωπό, πρασινωπό και κοκκινωπό.

■ Κορεσμός

Ρυθμίζει τη γενική «ζωηρότητα» των εικόνων.

■ Φωτεινότητα

Ρυθμίζει τη φωτεινότητα της συνολικής εικόνας.

- 1 Πατήστε το **Menu** και στη συνέχεια επιλέξτε «Image» (Εικόνα) – «Advanced» (Για προχωρημένους) – «RGBCMY», με αυτήν τη σειρά, και επιβεβαιώστε την επιλογή.

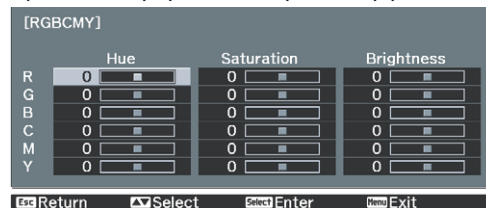

- 2 Πατήστε **◀ ▶** ή **◀ ▶** για να επιλέξετε χρώμα και πατήστε **Select** ή **Enter** για να επιβεβαιώσετε. Επιλέξτε είτε απόχρωση είτε κορεσμό και χρησιμοποιήστε τα **◀ ▶** ή τα **◀ ▶** για να ρυθμίσετε.



- Για να ρυθμίσετε κάποιο άλλο χρώμα, πατήστε **◀ ▶**.
- Για να επαναφέρετε τα αποτελέσματα ρύθμισης στις προεπιλεγμένες τιμές, πατήστε **Memory**.
- 3 Για έξοδο από το μενού, πατήστε **Menu**.

Αναζητώντας τη βέλτιστη οπτική παράσταση, εκτός από τις ρυθμίσεις χρώματος, μπορούν επίσης να γίνουν ρυθμίσεις ευκρίνειας για προχωρημένους και ρυθμίσεις της ποσότητας του φωτός από τη λάμπα, που να ταιριάζουν με την εικόνα.

Ρύθμιση ευκρίνειας (για προχωρημένους)

Αυτή δεν μπορεί να ρυθμιστεί κατά τη διάρκεια εισαγωγής σημάτων εικόνας υπολογιστή. Εάν στην κατεύθυνση + γίνει η ρύθμιση «High-band Enhancement» (Ενίσχυση υψηλής ζώνης), θα τονιστούν τα μαλλιά και οι λεπτομερείς περιοχές των ρούχων.

Εάν στην κατεύθυνση + γίνει η ρύθμιση «Low-band Enhancement» (Ενίσχυση χαμηλής ζώνης), οι περιοχές που τονίζονται από τη ρύθμιση «High-band Enhancement» θα τονιστούν ελάχιστα. Αντίθετα, θα τονιστούν οι τραχιές περιοχές ολόκληρου του θέματος, όπως το περίγραμμα και το φόντο, με αποτέλεσμα μια ευκρινή εικόνα.

Εάν στην πλευρά + γίνουν οι ρυθμίσεις «Horiz. Line Enhancement» / «Vert. Line Enhancement» (Ενίσχυση οριζόντιας / κατακόρυφης γραμμής), θα ενισχυθεί η ευκρίνεια της εικόνας στην οριζόντια / κατακόρυφη κατεύθυνση. Εάν οι ρυθμίσεις αυτές γίνουν στην πλευρά -, η εικόνα θα είναι «απαλή».

- 1 Πατήστε **Menu** και στη συνέχεια επιλέξτε «Image» (Εικόνα) – «Sharpness» (Ευκρίνεια). Για να επιβεβαιώσετε την επιλογή, επιλέξτε «Advanced» (Για προχωρημένους) στην πάνω δεξιά γωνία της οθόνης.

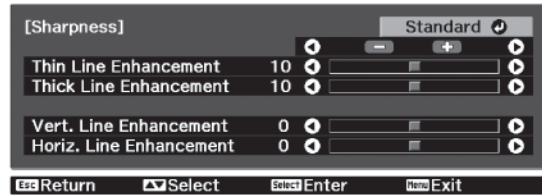

- 2 Χρησιμοποιήστε τα **▲▼** ή τα **⏪⏩** για να επιλέξετε κάποιο στοιχείο μενού και χρησιμοποιήστε τα **◀▶** ή τα **←→** για να κάνετε ρυθμίσεις. Μπορείτε να ρυθμίσετε ταυτόχρονα τις παραμέτρους «High-band Enhancement» (Ενίσχυση υψηλής ζώνης) και «Low-band Enhancement» (Ενίσχυση χαμηλής ζώνης), εάν χρησιμοποιήσετε τη γραμμή στο πάνω μέρος της οθόνης. Για να επαναφέρετε τα αποτελέσματα ρύθμισης στις προεπιλεγμένες τιμές, πατήστε **Memory**.
 - 3 Για έξοδο από το μενού, πατήστε **Menu**.

Αυτόματη ρύθμιση ίριδας (αυτόματο στενό άνοιγμα)

Όταν το «Color Mode» (Κατάσταση λειτουργίας χρωμάτων) έχει τεθεί στο «x.v.Color», η ρύθμιση δεν είναι δυνατή.

Όταν η «Auto Iris» (Αυτόματη ίριδα) έχει τεθεί στο «On» (Ενεργοποιημένη), η ποσότητα του φωτός θα προσαρμοστεί αυτόματα στη φωτεινότητα της εικόνας, δημιουργώντας μια οπτική παράσταση με βάθος και προοπτική.

* Κατά την προβολή ορισμένων εικόνων, μπορεί να εκπεμφθεί ένας ήχος από τη λειτουργία της «Auto Iris». Αυτό δεν υποδηλώνει αστοχία του μηχανήματος προβολής.

- 1 Πατήστε **Menu** και στη συνέχεια επιλέξτε «Image» - «Auto Iris».

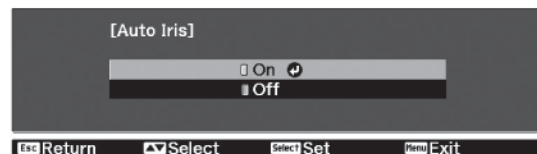

- 2 Επιλέξτε «On» (Ενεργοποιημένη).
- 3 Για έξοδο από το μενού, πατήστε **Menu**.

Αφού έχουν χρησιμοποιηθεί για τη ρύθμιση των προβαλλόμενων εικόνων, εντολές μενού όπως η «Image», οι τιμές ρύθμισης μπορούν τότε να αποθηκευτούν (Αποθήκευση μνήμης). Επιπρόσθετα, τα αποθηκευμένα δεδομένα μπορούν να ανακτηθούν εύκολα, έτσι ώστε κάθε στιγμή να μπορείτε να απολαμβάνετε την προβολή των εικόνων με τις προσαρμοσμένες ρυθμίσεις (Φόρτωση μνήμης).

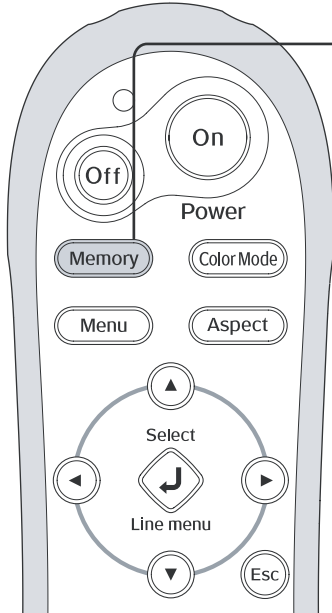

Αποθήκευση, φόρτωση και σβήσιμο μνήμης



■ Αποθήκευση μνήμης

- 1 Για κάθε μία από τις ρυθμίσεις, επιλέξτε τις τιμές που θα αποθηκευτούν.
- 2 Πατήστε **Memory** και επιλέξτε «Save Memory» (Αποθήκευση μνήμης). Εμφανίζεται η οθόνη Save Memory.

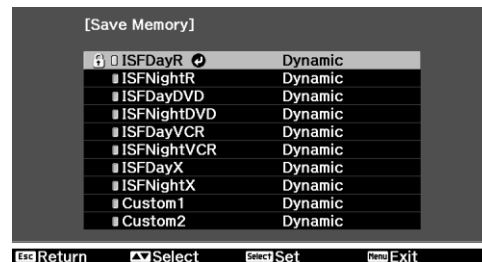

- 3 Για να καταχωρήσετε τις ρυθμίσεις, επιλέξτε το όνομα της μνήμης από ISFDayR έως Custom2 (Προσαρμοσμένη2) και πατήστε **Select** ή **Select**. Όταν το **Select** του προηγείται του ονόματος της μνήμης, είναι πράσινο, αυτό υποδηλώνει ότι οι ρυθμίσεις είναι ήδη αποθηκευμένες στη μνήμη. Επιλέξτε ένα ήδη αποθηκευμένο όνομα μνήμης και πατήστε **Select** ή **Select**. Θα εμφανιστεί ένα μήνυμα επιβεβαίωσης. Εάν επιλέξετε «Yes» (Ναι), θα σβηστούν τα προηγούμενα περιεχόμενα της μνήμης και θα αποθηκευτούν οι τρέχουσες τιμές ρύθμισης.

■ Φόρτωση μνήμης

- Φορτώστε τις αποθηκευμένες μνήμες.
- 1 Πατήστε **Memory** και επιλέξτε «Load Memory» (Φόρτωση μνήμης). Θα εμφανιστεί η οθόνη Load Memory.
 - 2 Επιλέξτε το όνομα της μνήμης προορισμού.

Οι ρυθμίσεις που μπορούν να αποθηκευτούν στη μνήμη είναι οι εξής. Στη μνήμη μπορούν να αποθηκευτούν μέχρι και δέκα ρυθμίσεις.

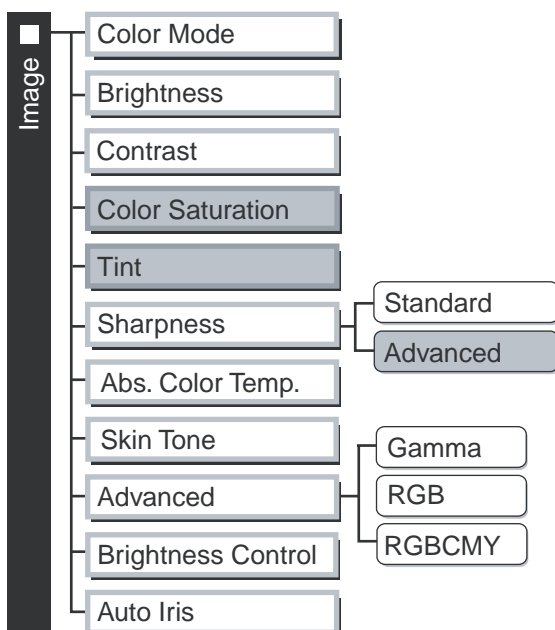

■ Εμφανίζεται για πηγές εισόδου διαφορετικές από υπολογιστή.



ΣΥΜΒΟΥΛΗ

- Η κατάσταση λειτουργίας χρωμάτων που επιλέχθηκε όταν καταχωρήθηκε η μνήμη, εμφανίζεται στη δεξιά πλευρά.
- Οι ρυθμίσεις μνήμης που έχουν εφαρμοστεί σε εικόνες, θα διατηρηθούν ακόμα και όταν διακοπεί η τροφοδοσία του μηχανήματος προβολής. Οι ίδιες ρυθμίσεις μνήμης θα εφαρμοστούν σε εικόνες που προβάλλονται την επόμενη φορά που θα ανοίξει η τροφοδοσία του μηχανήματος προβολής.
- Η ρύθμιση λόγου διαστάσεων ► που ανακτάται από τη μνήμη, ενδέχεται να μην εφαρμοστεί στις εικόνες, εάν αυτές είναι εικόνες 16:9 ή εάν οι εικόνες σήματος εισόδου έχουν μια συγκεκριμένη ανάλυση.

■ Σβήσιμο μνήμης

Η δυνατότητα αυτή μπορεί να χρησιμοποιηθεί για το σβήσιμο και την εκκαθάριση ανεπιθύμητων μνημών.

- 1 Πατήστε **Memory** και επιλέξτε «Erase Memory» (Σβήσιμο μνήμης). Θα εμφανιστεί η οθόνη Erase Memory.
- 2 Επιλέξτε το όνομα της μνήμης που θα σβηστεί. Θα εμφανιστεί ένα μήνυμα επιβεβαίωσης. Εάν επιλέξετε “Yes” (Ναι), η μνήμη θα σβηστεί. Τα περιεχόμενα μιας κλειδωμένης μνήμης δεν μπορούν να διαγραφούν. Διαγράψτε τα μόλις ξεκλειδώσει η μνήμη.

Για να σβήσετε όλες τις αποθηκευμένες μνήμες, επιλέξτε “Reset” (Επαναφορά) – “Reset Memory” (Επαναφορά μνήμης), από το μενού Configuration (Ρύθμιση παραμέτρων). σ. 35

Δεν είναι δυνατόν να σβήσετε μια κλειδωμένη μνήμη επιλέγοντας “Reset” (Επαναφορά) – “Reset Memory” (Επαναφορά μνήμης), από το μενού Configuration (Ρύθμιση παραμέτρων).

■ Κλείδωμα/ Ξεκλείδωμα της μνήμης

Από τις καταχωρημένες μνήμες, μπορούν να κλειδωθούν οι οκτώ από ISFDayR έως ISFNightX.

- 1 Πατήστε **Memory** και επιλέξτε «Save Memory» (Αποθήκευση μνήμης). Εμφανίζεται η οθόνη Save Memory.



- 2 Επιλέξτε το όνομα της μνήμης που θα κλειδώσετε, πατήστε και κρατήστε πατημένο το κουμπί **Enter** του τηλεχειριστηρίου για τουλάχιστον 7 δευτερόλεπτα και στη συνέχεια, εντός 4 δευτερολέπτων, πατήστε δύο φορές το **Memory**.

Αμέσως μόλις κλειδωθεί μια μνήμη, στα αριστερά του ονόματος της μνήμης εμφανίζεται το εικονίδιο , όπως φαίνεται παρακάτω.



Όταν καλείται μια κλειδωμένη μνήμη, δεν μπορεί να γίνει ρύθμιση του «Image» (Εικόνα).



ΣΥΜΒΟΥΛΗ

Για να ξεκλειδώσετε μια κλειδωμένη μνήμη, επιλέξτε το όνομα της μνήμης που θα ξεκλειδώσετε, πατήστε και κρατήστε πατημένο το κουμπί **Enter** του τηλεχειριστηρίου για τουλάχιστον 7 δευτερόλεπτα και στη συνέχεια, εντός 4 δευτερολέπτων, πατήστε δύο φορές το **Memory**.

Τα μενού ρύθμισης παραμέτρων μπορούν να χρησιμοποιηθούν για να γίνουν διάφορες προσαρμογές και ρυθμίσεις που αφορούν την ποιότητα της εικόνας και τα σήματα εισόδου. Είναι διαθέσιμοι οι ακόλουθοι δύο τύποι μενού.

■ Πλήρες μενού

Ενώ γίνονται οι ρυθμίσεις, μπορούν να ελεγχθούν όλα τα στοιχεία στο μενού ρύθμισης παραμέτρων.

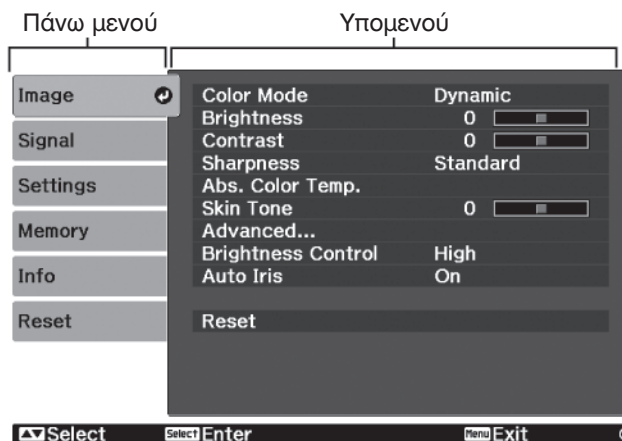

■ Μενού γραμμής

Μπορούν να ρυθμιστούν ορισμένα από τα στοιχεία στο μενού «Image» (Εικόνα) του μενού Configuration (ρύθμιση παραμέτρων).

Το μενού αυτό είναι χρήσιμο για την προβολή των αποτελεσμάτων των ρυθμίσεων στις εικόνες που προβάλλονται ενώ γίνονται οι ρυθμίσεις.



Γραμμή πλοήγησης

Για λεπτομέρειες σχετικά με τις λειτουργίες των μενού, ανατρέξτε στην ενότητα «Χρήση των μενού ρύθμισης παραμέτρων» (σ. 26).



Το μενού Configuration μπορεί να χρησιμοποιηθεί για την αλλαγή του χρωματικού προτύπου και της θέσης εμφάνισης των μενού.

ΣΥΜΒΟΥΛΗ

«Setting» (Ρύθμιση) – «Display» (Εμφάνιση) – «Menu Position» (Θέση μενού), «Menu Color» (Χρώμα μενού)

Χρήση των μενού ρύθμισης παραμέτρων

1 Εμφάνιση ενός μενού

Πλήρες μενού: Πατήστε .

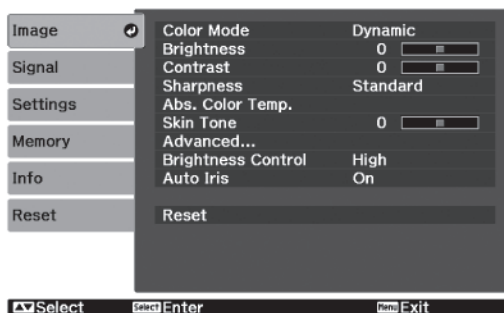

Μενού γραμμής: Πατήστε ή .





2 Επιλογή ενός στοιχείου μενού

Χρησιμοποιήστε το ή το για να επιλέξετε κάποιο στοιχείο μενού και στη συνέχεια πατήστε .

3 Αλλαγή ρυθμίσεων



Παράδειγμα:



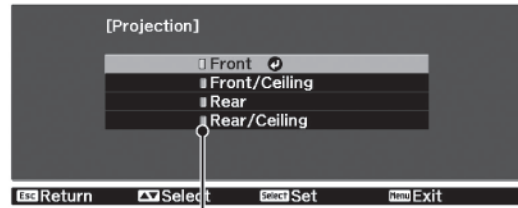

Χρησιμοποιήστε το  ή το  για να ρυθμίσετε τις τιμές.



 (πράσινο): Τρέχουσα τιμή ρύθμισης

Χρησιμοποιήστε το  ή το  για να επιλέξετε κάποιο στοιχείο και στη συνέχεια πατήστε .

Εάν πατήσετε , όταν είναι επιλεγμένο κάποιο στοιχείο με το σύμβολο  δίπλα του, θα εμφανιστεί η οθόνη επιλογής για το συγκεκριμένο στοιχείο. Για να επιστρέψετε σε προηγούμενη οθόνη, πατήστε .

4 Όταν ολοκληρωθεί η ρύθμιση

Πατήστε .

Λίστα μενού ρύθμισης παραμέτρων

Όταν δεν εισάγονται σήματα εικόνας, το μενού «Image» (Εικόνα) και το μενού «Signal» (Σήμα) δεν μπορούν να ρυθμιστούν. Επίσης, τα στοιχεία που εμφανίζονται στο μενού «Image» (Εικόνα), στο μενού «Signal» (Σήμα) και στο μενού «Info» (Πληροφορίες) θα διαφέρουν ανάλογα με τον τύπο των σημάτων εικόνας που προβάλλονται.

Εμφανίζεται για πηγές εισόδου διαφορετικές από υπολογιστή. * Αυτό εμφανίζεται στο μενού γραμμής.

Image	Color Mode	σ. 30	Vivid, Cinema Day, Natural, Cinema Night, HD, Silver Screen, x.v.Color (Όταν κάποιο σήμα εισάγεται από τους ακροδέκτες εισόδου HDMI1/HDMI2, εμφανίζεται η "x.v.Color".)
	Brightness	σ. 30	*
	Contrast	σ. 30	*
	Color Saturation	σ. 30	*
	Tint	σ. 30	*
	Sharpness	σ. 30	*
	Abs. Color Temp.	σ. 30	*
	Skin Tone	σ. 30	*
	Advanced	σ. 30	<ul style="list-style-type: none"> Standard Advanced Thin Line Enhancement, Thick Line Enhancement, Vert. Line Enhancement, Horiz. Line Enhancement
	Brightness Control	σ. 31	High, Low
	Auto Iris	σ. 31	On, Off
	Reset	σ. 31	Yes, No

Εμφανίζεται για πηγές εισόδου διαφορετικές από υπολογιστή.

Εμφανίζεται μόνο για εισαγωγή δεδομένων από υπολογιστή (δεν εμφανίζεται όταν εισάγονται σήματα από θύρα εισόδου [HDMI1]/[HDMI2])

Signal	Aspect	σ. 31	Auto, Normal, Full, Zoom, Wide
	Zoom Size	σ. 31	
	Zoom Caption Pos.	σ. 31	
	Tracking	σ. 31	
	Sync	σ. 31	
	Position	σ. 31	
	Auto Setup	σ. 31	On, Off
	Progressive	σ. 32	Off, Video, Film/Auto
	Motion Detection	σ. 32	
	Noise Reduction	σ. 32	Off, NR1, NR2, NR3
	Output Scaling	σ. 32	Auto, 100%, 98%, 96%, 94%, 92%
	Setup Level	σ. 32	0%, 7.5%
	EPSON Super White	σ. 32	On, Off
	HDMI Video Range	σ. 33	Normal, Expanded
	2-2 Pull-down	σ. 33	On, Off
	Reset	σ. 33	Yes, No

Settings	Direct Power On	σ. 33	On, Off	
	Sleep Mode	σ. 33	Off, 5min., 10min., 30min.	
	Child Lock	σ. 33	On, Off	
	Operation Lock	σ. 33	On, Off	
	Trigger Out	σ. 33	On, Off	
	High Altitude Mode	σ. 33	On, Off	
	Projection	σ. 34	Front, Front/Ceiling, Rear, Rear/Ceiling	
	Display	σ. 31	Menu Position	Top-left, Top-center, Top-right, Center-left, Center, Center-right, Bottom-left, Bottom-center, Bottom-right
			Menu Color	Color 1, Color 2
			Messages	On, Off
			Display Background	Black, Blue, Logo
			Startup Screen	On, Off
	Input Signal	σ. 34	Video Signal	Auto, NTSC, NTSC4.43, PAL, M-PAL, N-PAL, PAL60, SECAM
			Component	Auto, YCbCr, YPbPr
Language	σ. 34	日本語, English, Français, Deutsch, Italiano, Español, Português, 中文, 한국어, Nederlands, Dansk, Polski, Magyar, Český, Norsk, Svenska, Suomi, Русский, Ελληνικά, Türkçe		
Reset	σ. 35	Yes, No		

Εμφανίζεται μόνο για σύνθετη είσοδο βίντεο/ S-βίντεο

Εμφανίζεται μόνο για εισαγωγή δεδομένων από υπολογιστή / συνιστώσα βίντεο

Εμφανίζεται μόνο για εισαγωγή δεδομένων από υπολογιστή

Info	Lamp Hours	<ul style="list-style-type: none"> Όταν έρθει η ώρα να αντικαταστήσετε τη λάμπα, το κείμενο του μηνύματος θα εμφανιστεί με κίτρινο χρώμα. Ο χρόνος από 0H έως 10H θα εμφανιστεί ως 0H. Από 10H και μετά, η εμφάνιση θα είναι σε μονάδες της 1H.
	Source	
	Input Signal	
	Resolution	
	Scan Mode	
	Refresh Rate	
	Sync Info	
	Video Signal	Το μενού «Info» (Πληροφορίες) χρησιμοποιείται μόνο για την εμφάνιση της κατάστασης του μηχανήματος προβολής.
	Deep Color	Εμφάνιση του βάθους χρώματος της μετάδοσης HDMI.
Status	Αυτή αφορά πληροφορίες σχετικά με σφάλματα που έχουν παρουσιαστεί στο μηχάνημα προβολής. Η τιμή αυτή μερικές φορές αναφέρεται όταν γίνονται αιτήσεις για πληροφορίες.	

Memory	Load Memory	σ. 35	ISFDayR to Custom2
	Save Memory	σ. 35	ISFDayR to Custom2
	Erase Memory	σ. 35	ISFDayR to Custom2

Reset	Reset All	σ. 35
	Reset Memory	σ. 35
	Reset Lamp Hours	σ. 35

Μενού «Image» (Εικόνα)

 Εμφανίζεται για πηγές εισόδου διαφορετικές από υπολογιστή.

Color Mode *1 Κατάσταση λειτουργίας χρωμάτων *1

Για την κατάσταση λειτουργίας χρωμάτων, μπορούν να επιλεγούν επτά διαφορετικές ρυθμίσεις που θα ταιριάζουν με τις εικόνες που προβάλλονται ή με το περιβάλλον προβολής.  σ. 18

Brightness *2 Φωτεινότητα *2

Όταν το «Color Mode» (Κατάσταση λειτουργίας χρωμάτων) έχει τεθεί στο «x.v.Color», η ρύθμιση δεν είναι δυνατή. Ρυθμίστε την όταν η στάθμη εξόδου του συνδεδεμένου εξοπλισμού είναι εξασθενημένη και αισθάνεστε ότι οι εικόνες είναι σκοτεινές.

Contrast *2 Αντίθεση *2

Όταν το «Color Mode» (Κατάσταση λειτουργίας χρωμάτων) έχει τεθεί στο «x.v.Color», η ρύθμιση δεν είναι δυνατή. Ρυθμίζει τη διαφορά ανάμεσα στις φωτεινές και σκοτεινές περιοχές. Όταν είναι αυξημένη η αντίθεση, λαμβάνονται εικόνες με μεγαλύτερη διαμόρφωση.

Color Saturation *2 Κορεσμός χρώματος *2

Όταν το «Color Mode» (Κατάσταση λειτουργίας χρωμάτων) έχει τεθεί στο «x.v.Color», η ρύθμιση δεν είναι δυνατή. Ρυθμίζει την ένταση του χρώματος στις εικόνες.

Tint *2 Χροιά *2

(Η ρύθμιση είναι πιθανή μόνο όταν εισάγονται σήματα σύνθετου βίντεο  και S-βίντεο  σε NTSC .) Ρυθμίζει τη χροιά της εικόνας.

Sharpness *2 Ευκρίνεια *2

Ρυθμίζει την ευκρίνεια της εικόνας.

Standard Καθιερωμένη

Τα αποτελέσματα ρύθμισης εφαρμόζονται σε ολόκληρη την εικόνα.

Advanced Για προχωρημένους

Αυτό μπορεί να χρησιμοποιηθεί για τη ρύθμιση μιας συγκεκριμένης περιοχής.  σ. 23

Abs. Color Temp. *2 Απόλυτη θερμοκρασία χρώματος *2

Όταν το «Color Mode» (Κατάσταση λειτουργίας χρωμάτων) έχει τεθεί στο «x.v.Color», η ρύθμιση δεν είναι δυνατή. Ρυθμίζει τη γενική χροιά των εικόνων.  σ. 20

Skin Tone *2 Τόνος δέρματος *2

Όταν το «Color Mode» (Κατάσταση λειτουργίας χρωμάτων) έχει τεθεί στο «x.v.Color», η ρύθμιση δεν είναι δυνατή. Ρυθμίζει τους τόνους του δέρματος των ανθρώπων που εμφανίζονται στις εικόνες.  σ. 20

Advanced Για προχωρημένους

Όταν το «Color Mode» (Κατάσταση λειτουργίας χρωμάτων) έχει τεθεί στο «x.v.Color», η ρύθμιση δεν είναι δυνατή.

Gamma *1 Γωνία *1

Ρυθμίζει το gamma. Μπορείτε να επιλέξετε μια τιμή ή να κάνετε ρυθμίσεις ενώ προβάλλετε μια εικόνα ή ένα γράφημα.  σ. 20

RGB *1 RGB *1

Σας επιτρέπει να ρυθμίσετε την απόκλιση και την απολαβή για κάθε μία από τις συνιστώσες χρώματος R/G/B.  σ. 22

RGBCMY *1 RGBCMY *1

Σας επιτρέπει να ρυθμίσετε την απόχρωση, τον κορεσμό και τη φωτεινότητα για κάθε μία από τις συνιστώσες χρώματος R/G/B/C/M/Y.  σ. 22

*1 Οι τιμές ρύθμισης αποθηκεύονται ξεχωριστά για κάθε μία πηγή εικόνας και τύπο σήματος.

*2 Οι τιμές ρύθμισης αποθηκεύονται ξεχωριστά για κάθε μία πηγή εικόνας και ρύθμιση κατάστασης λειτουργίας χρώματος.

Εμφανίζεται μόνο για εισαγωγή δεδομένων από υπολογιστή
(δεν εμφανίζεται όταν εισάγονται σήματα από τη θύρα εισόδου [HDMI1]/[HDMI2])

Brightness Control *2 Έλεγχος φωτεινότητας *2

Σας επιτρέπει να ορίσετε τη φωτεινότητα της λάμπας σε μία από δύο ρυθμίσεις. Επιλέξτε «Low» (Χαμηλή) εάν οι εικόνες που προβάλλονται είναι υπερβολικά φωτεινές, όπως για παράδειγμα όταν προβάλλονται εικόνες σε σκοτεινό δωμάτιο ή σε μικρή οθόνη. Η χρήση της ρύθμισης «Low» παρατείνει τη διάρκεια ζωής της λάμπας και μειώνει την ποσότητα της ισχύος και το θόρυβο που δημιουργείται από την περιστροφή του ανεμιστήρα κατά τη διάρκεια της προβολής.

Auto Iris *3 Αυτόματη ίριδα *3

Όταν το «Color Mode» (Κατάσταση λειτουργίας χρωμάτων) έχει τεθεί στο «x.v.Color», η ρύθμιση δεν είναι δυνατή. Η ποσότητα του φωτός ρυθμίζεται κατάλληλα ανάλογα με τις εικόνες [Ενεργοποιημένη (On)]/ ή δεν ρυθμίζεται [Απενεργοποιημένη (Off)]. σ. 23

Reset Επαναφορά

Επαναφορά όλων των ρυθμίσεων του μενού «Image» στις προεπιλεγμένες τιμές τους.

Μενού «Signal» (Σήμα)

Aspect ▶ *1 Λόγος διαστάσεων ▶ *1

Επιλέγει την κατάσταση λειτουργίας λόγου διαστάσεων. σ. 18

Zoom Size *1 Μέγεθος ζουμ *1

Μπορεί να ρυθμιστεί μόνον όταν για το «Aspect» (Λόγος διαστάσεων) επιλεγεί η ρύθμιση «Zoom» (Ζουμ). Η λειτουργία αυτή επιτρέπει τη μείωση του μεγέθους της εικόνας κατά την κατακόρυφη διεύθυνση έτσι ώστε το πάνω και το κάτω μέρος των εικόνων που δεν είναι ορατό, να μπορεί να προβληθεί όταν επιλεγεί η ρύθμιση «Zoom» (Ζουμ). Όσο μεγαλύτερη είναι η τιμή ρύθμισης (λόγος μείωσης) που επιλέγεται εδώ, τόσο περισσότερο συμπιέζεται η εικόνα και εμφανίζεται «στριμωγμένη» κατά την κατακόρυφη κατεύθυνση.

Zoom Caption Pos. *1 Ζουμ στη θέση του υπότιτλου *1

Η ρύθμιση αυτή μπορεί να επιλεγεί μόνο όταν για το «Aspect» (Λόγος διαστάσεων) επιλεγεί η ρύθμιση «Zoom» (Ζουμ). Η λειτουργία αυτή μετακινεί τη θέση εμφάνισης της εικόνας σε μία κατεύθυνση, πάνω ή κάτω, για να εμφανιστούν οι υπότιτλοι όταν προβάλλονται εικόνες με υπότιτλους.

Tracking ▶ *1 Παρακολούθηση** *1

Ρυθμίζει τις εικόνες εάν εμφανίζονται σε αυτές κατακόρυφες ρίγες.

Sync. ▶ *1 Συγχρονισμός** *1

Ρυθμίζει τις εικόνες εάν σε αυτές εμφανίζεται τρεμούλιασμα, θολούρα ή παρεμβολή.

- Τρεμούλιασμα και θολούρα μπορεί επίσης να εμφανιστούν όταν γίνονται ρυθμίσεις φωτεινότητας, αντίθεσης ▶ και ευκρίνειας.
- Πιο σαφείς ρυθμίσεις λαμβάνονται εάν ρυθμίσετε πρώτα το «Tracking» (Παρακολούθηση) και στη συνέχεια το «Sync.» (Συγχρονισμός).

Position *1 Θέση *1

(Η ρύθμιση δεν είναι δυνατή όταν εισάγονται σήματα από τη θύρα εισόδου [HDMI1]/[HDMI2].)
Όταν έχει ψαλιδιστεί τμήμα της εικόνας, μετακινήστε τη θέση εμφάνισης της εικόνας κατακόρυφα και οριζόντια έτσι ώστε να προβάλλεται ολόκληρη η εικόνα. Πατήστε ◀, ▶, ⬇️ και ⬆️ για να ρυθμίσετε τη θέση.

Auto Setup Αυτόματη ρύθμιση

Η λειτουργία αυτή ενεργοποιεί ή απενεργοποιεί την αυτόματη ρύθμιση με σκοπό να καθοριστεί εάν το μηχάνημα προβολής θα κάνει αυτόματη ρύθμιση των εικόνων στη βέλτιστη κατάστασή τους όταν αλλάζει το σήμα εισόδου. Τα τρία στοιχεία που ρυθμίζονται αυτόματα είναι: «Tracking» (Παρακολούθηση), «Position» (Θέση) και «Sync.» (Συγχρονισμός).

*1 Οι τιμές ρύθμισης αποθηκεύονται ξεχωριστά για κάθε μία πηγή εικόνας και τύπο σήματος.
*2 Οι τιμές ρύθμισης αποθηκεύονται ξεχωριστά για κάθε μία πηγή εικόνας και ρύθμιση κατάστασης λειτουργίας χρώματος.
*3 Οι τιμές ρύθμισης αποθηκεύονται ξεχωριστά για κάθε μία ρύθμιση κατάστασης λειτουργίας χρώματος.

 Εμφανίζεται για πηγές εισόδου διαφορετικές από υπολογιστή.

Progressive^{*1}

Προοδευτικό ^{*1}

{Αυτό μπορεί να ρυθμιστεί μόνο όταν εισάγονται σήματα από τη θύρα εισόδου [Video] (Βίντεο) / [S-Video] (S-Βίντεο) ή όταν εισάγονται σήματα 480i, 576i 1080i από τη θύρα εισόδου [Component] (Συνιστώσα)/ [HDMI1]/ [HDMI2].}

Διεμπλοκή [»] (Interlace) (i) τα σήματα μετατρέπονται σε προοδευτικά (p) σήματα χρησιμοποιώντας μια μέθοδο που είναι κατάλληλη για την εικόνα.

- Απενεργοποιημένη (Off) : Ίδανική να χρησιμοποιηθεί όταν προβάλλετε εικόνες με μεγάλη ποσότητα κίνησης.
- Βίντεο (Video) : Ίδανική για γενικές εικόνες βίντεο.
- Φιλμ/ Αυτόματη (Film/Auto) : Βέλτιστη μετατροπή πραγματοποιείται όταν τα σήματα εισόδου είναι από ταινίες, γραφικά υπολογιστή και κινούμενες εικόνες.

Motion Detection ^{*1}

Ανίχνευση κίνησης ^{*1}

{Αυτό μπορεί να ρυθμιστεί μόνο όταν εισάγονται σήματα από τη θύρα εισόδου [Video] (Βίντεο) / [S-Video] (S-Βίντεο) ή όταν εισάγονται σήματα 480i, 576i 1080i από τη θύρα εισόδου [Component] (Συνιστώσα)/ [HDMI1]/ [HDMI2].}

Επιλέξτε εάν η κατάσταση λειτουργίας προοδευτικής μετατροπής είναι για γρήγορα ή για αργά κινούμενες εικόνες. Όσο μικρότερη είναι η τιμή τόσο καταλληλότερη είναι η κατάσταση λειτουργίας για την προβολή ακίνητων εικόνων. Όσο μεγαλύτερη είναι η τιμή τόσο καταλληλότερη είναι η κατάσταση λειτουργίας για την προβολή βιντεοεικόνων.

Noise Reduction ^{*1}

Μείωση θορύβου ^{*1}

Μειώνει το τρεμούλιασμα των εικόνων.

Είναι διαθέσιμες τρεις καταστάσεις λειτουργίας. Επιλέξτε την κατάσταση λειτουργίας που θέλετε.

Επιλέξτε τη ρύθμιση «Off» (Απενεργοποιημένη) όταν η πηγή της εικόνας, π.χ. DVD, έχει μικρή ηλεκτρική παρεμβολή.

Output Scaling ^{*1}

Κλιμάκωση εξόδου ^{*1}

(Η ρύθμιση δεν είναι δυνατή όταν εισάγονται σήματα σύνθετου βίντεο [»], S-βίντεο [»] ή υπολογιστή.)

Αλλάζει την περιοχή εμφάνισης (το τμήμα της προβαλλόμενης εικόνας).

- 100% - 92% : Όταν επιλεγεί η ρύθμιση 100%, το πάνω και το κάτω μέρος της εικόνας επηρεάζονται μερικές φορές από ηλεκτρική παρεμβολή ανάλογα με το σήμα της εικόνας. Σε αυτές τις περιπτώσεις, δοκιμάστε να ρυθμίσετε τη θέση εμφάνισης («Position»).  σ. 31
- Αυτόματη (Auto) : Εμφανίζεται όταν εισάγονται τα σήματα από τη θύρα εισόδου [HDMI1]/ [HDMI2]. Ανάλογα με τα σήματα εισόδου, τα σήματα προβάλλονται αυτόματα σε μέγεθος 100% ή 92%. (Δεν εμφανίζονται όταν η θύρα DVI του εξοπλισμού είναι συνδεδεμένη με τη θύρα εισόδου [HDMI1]/ [HDMI2] του μηχανήματος προβολής.)

Setup Level ^{*1}

Επίπεδο ρύθμισης ^{*1}

{Αυτό μπορεί να ρυθμιστεί όταν εισάγονται σήματα NTSC [»] από τις θύρες εισόδου [Video] (Βίντεο) / [S-Video] (S-Βίντεο) ή όταν εισάγονται σήματα συνιστώσας βίντεο από τη θύρα εισόδου [Component] (Συνιστώσα).}

Εάν χρησιμοποιείτε προϊόντα που είναι σχεδιασμένα για προορισμούς όπως η Νότια Κορέα, που έχουν διαφορετικές ρυθμίσεις στάθμης μαύρου (επίπεδο ρύθμισης), χρησιμοποιήστε αυτήν τη λειτουργία για να λάβετε σωστές εικόνες. Όταν αλλάζετε αυτήν τη ρύθμιση, ελέγξτε τις προδιαγραφές του συνδεδεμένου εξοπλισμού.

EPSON Super White ^{*1}

EPSON Super White ^{*1}

(Η ρύθμιση είναι δυνατή μόνο όταν η κατάσταση λειτουργίας χρωμάτων είναι «Natural» (Φυσική), «Cinema Night» (Κινηματογράφος, βράδυ), «HD» (Υψηλή ευκρίνεια) ή «Silver Screen» (Κινηματογραφική οθόνη) και εισάγονται σήματα σύνθετου βίντεο, S-βίντεο ή συνιστώσας βίντεο.)

Εάν οι φωτεινές λευκές περιοχές των εικόνων, όπως σύννεφα και κοντομάνικες φανέλες στην παραλία το καλοκαίρι, εμφανίζονται ανομοιόμορφες και υπερεκτεθειμένες στο φως, επιλέξτε τη ρύθμιση «On» (Ενεργοποιημένο). Όταν είναι στο «On», η ρύθμιση «HDMI Video Range» (Εύρος βίντεο HDMI) θα αγνοηθεί.

 Εμφανίζεται για πηγές εισόδου διαφορετικές από υπολογιστή.

HDMI Video Range*1 Εύρος βίντεο HDMI *1

(Η ρύθμιση είναι δυνατή μόνο όταν το «EPSON Super White» είναι ρυθμισμένο στο «Off» (Απενεργοποιημένο). Ωστόσο, η ρύθμιση δεν είναι δυνατή όταν το «Color Mode» (Κατάσταση λειτουργίας χρωμάτων) έχει τεθεί στο «x.v.Color».) Όταν η θύρα εισόδου [HDMI1]/ [HDMI2] του μηχανήματος προβολής είναι συνδεδεμένη σε συσκευή αναπαραγωγής DVD για παράδειγμα, ρυθμίστε το εύρος βίντεο του μηχανήματος προβολής ώστε να ταιριάζει με τη ρύθμιση του εύρους βίντεο της συσκευής αναπαραγωγής DVD. Η ρύθμιση στη συσκευή αναπαραγωγής DVD μπορεί να είναι είτε Κανονικό (Normal) είτε Διευρυμένο (Expand).

2-2 Pull-down Χαμήλωμα



(Αυτή η ρύθμιση μπορεί να γίνει μόνο όταν εισάγεται σήμα 1080p/24Hz στους ακροδέκτες εισόδου [Component] (Συνιστώσα) ή [HDMI1], [HDMI2].) Για σήμα εισόδου 1080p/24Hz, μπορείτε να επιλέξετε μεταξύ προβολής 2-2 pull-down ή 2-3 pull-down. Εάν επιλέξετε το «On» (Ενεργοποιημένη), η προβολή ρυθμίζεται σε 2-2 pull-down.

Reset Επαναφορά

Όλες οι τιμές ρύθμισης στο μενού «Signal» (Σήμα), εκτός του «Aspect» (Λόγος διαστάσεων), επανέρχονται στις προεπιλεγμένες τιμές τους.

Μενού «Settings» (Ρυθμίσεις)



Direct Power On Ενεργοποίηση απευθείας τροφοδοσίας

Όταν είναι ανοιχτός ο κεντρικός διακόπτης λειτουργίας, μπορείτε να ρυθμίσετε να αρχίσει (On) / να μην αρχίσει (Off) η προβολή χωρίς να πατήσετε το  ή το . Όταν είναι στο «On», με τον κεντρικό διακόπτη λειτουργίας να παραμένει ανοιχτός, να γνωρίζετε ότι οι απότομες ηλεκτρικές υπερτάσεις που μπορεί να παρουσιαστούν όταν επανέλθει η τροφοδοσία μετά από διακοπή, μπορεί να προκαλέσουν τη λειτουργία του μηχανήματος προβολής.



Sleep Mode Κατάσταση νάρκης

Το μηχάνημα προβολής είναι εξοπλισμένο με μια λειτουργία εξοικονόμησης ενέργειας, που προκαλεί την αυτόματη διακοπή της τροφοδοσίας και την αλλαγή της κατάστασης του μηχανήματος προβολής σε κατάσταση αναμονής, σε περίπτωση που για κάποιο συνεχές χρονικό διάστημα δεν εισάγεται σήμα στο μηχάνημα προβολής. Το χρονικό διάστημα πριν αρχίσει να λειτουργεί η εξοικονόμηση ενέργειας μπορεί να επιλεγεί από τέσσερις διαθέσιμες ρυθμίσεις. Εάν επιλεγεί η ρύθμιση «Off» (Απενεργοποιημένη), η εξοικονόμηση ενέργειας δεν θα λειτουργήσει. Εάν πατήσετε το  ενώ το μηχάνημα προβολής είναι σε κατάσταση αναμονής, η προβολή θα αρχίσει ξανά.

Child Lock Κλειδωμα από τα παιδιά

Κλειδώνει τη λειτουργία ενεργοποίησης τροφοδοσίας του κουμπιού  στον πίνακα ελέγχου του μηχανήματος προβολής, έτσι ώστε ένα παιδί να μην μπορεί κατά λάθος να ανοίξει την τροφοδοσία και να κοιτάξει στο φακό του μηχανήματος προβολής. Όταν εφαρμόζεται το κλειδωμα, η τροφοδοσία θα ανοίξει μόνο εάν είναι πατημένο το  για περίπου 3 δευτερόλεπτα. Το  μπορεί να χρησιμοποιηθεί για να διακοπεί η τροφοδοσία και το τηλεχειριστήριο θα συνεχίσει να λειτουργεί κανονικά. Εάν αλλάξετε τη ρύθμιση, η νέα ρύθμιση θα ισχύσει αφού διακοπεί η τροφοδοσία και συμπληρωθεί η περίοδος ψύξης. Ακόμα και εάν η λειτουργία «Child Lock» είναι ρυθμισμένη στο «On» (Ενεργοποιημένη), να γνωρίζετε ότι η προβολή θα αρχίσει εάν ανοίξετε απλώς τον κεντρικό διακόπτη λειτουργίας όταν η λειτουργία «Direct Power On» είναι ρυθμισμένη στο «On» (Ενεργοποιημένη).

Operation Lock Κλειδωμα λειτουργίας

Εάν ρυθμιστεί στο «On», δεν μπορείτε να χειριστείτε τα κουμπιά του πίνακα ελέγχου του μηχανήματος προβολής, ενώ όταν πατηθεί κάποιο κουμπί, στην οθόνη εμφανίζεται ένα εικονίδιο . Για να ακυρώσετε, πατήστε και κρατήστε πατημένο το  στον πίνακα ελέγχου του μηχανήματος προβολής, για περίπου επτά δευτερόλεπτα ή περισσότερο. Εάν αλλάξετε τη ρύθμιση, η νέα ρύθμιση θα ισχύσει αφού πραγματοποιήσετε έξοδο από το μενού ρύθμισης παραμέτρων.

Μενού ρύθμισης παραμέτρων

*1 Οι τιμές ρύθμισης αποθηκεύονται ξεχωριστά για κάθε μία πηγή εικόνας και τύπο σήματος.

Trigger Out**Έξοδος ενεργοποίησης**

Ενεργοποιεί και απενεργοποιεί τη λειτουργία ενεργοποίησης για να καθορίσει εάν η κατάσταση ενεργοποίησης/ απενεργοποίησης της τροφοδοσίας του μηχανήματος προβολής καθώς και προβλήματα λειτουργίας του μηχανήματος προβολής, μεταδίδονται σε εξωτερική συσκευή.

Εάν αλλάξετε τη ρύθμιση, η νέα ρύθμιση θα ισχύσει αφού διακοπεί η τροφοδοσία και συμπληρωθεί η περίοδος ψύξης » .

High Altitude Mode**Κατάσταση λειτουργίας υψηλού υψομέτρου**

Ένας ανεμιστήρας ρυθμίζεται σε ορισμένη ταχύτητα περιστροφής έτσι ώστε να μειώνει την εσωτερική θερμοκρασία. Όταν το μηχάνημα χρησιμοποιείται σε υψόμετρο πάνω από περίπου 1500 m, ρυθμίστε την στο «On» (Ενεργοποιημένη).

Projection**Προβολή**

Αυτή θα πρέπει να ρυθμιστεί σύμφωνα με τη μέθοδο που χρησιμοποιείται για την εγκατάσταση του μηχανήματος προβολής.

- Μπροστά (Front): Επιλέξτε την όταν το μηχάνημα προβολής είναι εγκατεστημένο μπροστά από την οθόνη.
- Μπροστά (Front) / Οροφή (Ceiling): Επιλέξτε την όταν το μηχάνημα προβολής είναι εγκατεστημένο μπροστά από την οθόνη και αναρτημένο από οροφή.
- Πίσω (Rear): Επιλέξτε την όταν το μηχάνημα προβολής είναι εγκατεστημένο πίσω από την οθόνη.
- Πίσω (Rear) / Οροφή (Ceiling): Επιλέξτε την όταν το μηχάνημα προβολής είναι εγκατεστημένο πίσω από την οθόνη και αναρτημένο από οροφή.

Display**Εμφάνιση****Menu Position****Θέση μενού**

Πατήστε , ,  και  για να καθορίσετε τη θέση εμφάνισης των μενού.

Menu Color**Χρώμα μενού**

Επιλέξτε το χρώμα για το κύριο μενού ρύθμισης παραμέτρων.

•Χρώμα 1: Μαύρο

•Χρώμα 2: Μπλε

Messages**Μηνύματα**

Ρυθμίζει εάν θα εμφανίζονται (On) ή δεν θα εμφανίζονται (Off) τα ακόλουθα μηνύματα.

- Σήμα εικόνας, κατάσταση λειτουργίας χρωμάτων, λόγος διαστάσεων » και όνομα στοιχείου, όταν ανακτώνται οι ρυθμίσεις μνήμης.
- Μηνύματα, όπως για παράδειγμα όταν δεν εισάγεται σήμα εικόνας, όταν εισάγεται μη συμβατό σήμα και όταν αυξάνει η εσωτερική θερμοκρασία.

Display Background**Φόντο εμφάνισης**

Εμφανίζει ένα μενού για την επιλογή της κατάστασης οθόνης όταν χρησιμοποιείται η κενή λειτουργία ή όταν δεν εισάγεται σήμα εικόνας.

Startup Screen**Οθόνη εκκίνησης**

Ρυθμίζει εάν θα εμφανίζεται (On) ή δεν θα εμφανίζεται (Off) η οθόνη εκκίνησης (η εικόνα που προβάλλεται όταν αρχίζει η προβολή).

Εάν αλλάξετε τη ρύθμιση, η νέα ρύθμιση θα ισχύσει αφού διακοπεί η τροφοδοσία και συμπληρωθεί η περίοδος ψύξης » .

Input Signal**Σήμα εισόδου****Video Signal****Σήμα βίντεο**

Ρυθμίζει τη μορφή του σήματος σύμφωνα με τον εξοπλισμό βίντεο που είναι συνδεδεμένος στη θύρα εισόδου [Video] (Βίντεο) ή [S-Video] (S-βίντεο). Εάν ρυθμιστεί στο «Auto» (Αυτόματα), η μορφή του σήματος βίντεο ρυθμίζεται αυτόματα. Εάν υπάρχει έντονη παρεμβολή στην εικόνα ή εάν παρουσιαστεί κάποιο πρόβλημα όπως όταν δεν προβάλλεται εικόνα, παρότι έχει επιλεγεί η ρύθμιση «Auto» (Αυτόματα), επιλέξτε με το χέρι τη σωστή μορφή σήματος.

Component**Συνιστώσα**

Αλλάξτε τη ρύθμιση αυτή ανάλογα με τον τύπο του σήματος που παράγεται από τον εξοπλισμό βίντεο που είναι συνδεδεμένος με τη θύρα εισόδου [Component].

Εάν είναι επιλεγμένη η ρύθμιση «Auto» (Αυτόματα), ρυθμίζεται αυτόματα το κατάλληλο σήμα. Εάν τα χρώματα δεν δείχνουν φυσικά, παρότι είναι επιλεγμένη η ρύθμιση «Auto», επιλέξτε το κατάλληλο όνομα σήματος από το μενού.

Language

Γλώσσα

Ρυθμίζει τη γλώσσα εμφάνισης των μηνυμάτων και των μενού.

Reset

Επαναφορά

Οι τιμές ρύθμισης για τις λειτουργίες του μενού «Settings» (Ρυθμίσεις), επανέρχονται στις προεπιλεγμένες τιμές τους με εξαίρεση τις: «High Altitude Mode» (Κατάσταση λειτουργίας υψηλού υψομέτρου), «Projection» (Προβολή), «Component» (Συνιστώσα) και «Language» (Γλώσσα).

Μενού «Memory» (Μνήμη)**Load Memory**

Φόρτωση μνήμης

Ανακτά προηγούμενα αποθηκευμένες ρυθμίσεις χρησιμοποιώντας τη «Save Memory» (Αποθήκευση μνήμης).  σ. 24
Δεν μπορεί να επιλεγεί όταν δεν έχει αποθηκευτεί κάτι χρησιμοποιώντας τη «Save Memory».

Save Memory

Αποθήκευση μνήμης

Μπορεί να χρησιμοποιηθεί για την αποθήκευση των ρυθμίσεων του μενού «Image» (Εικόνα).  σ. 24

Erase Memory

Σβήσιμο μνήμης

Χρησιμοποιείται για το σβήσιμο ανεπιθύμητης αποθηκευμένης μνήμης.  σ. 24

Μενού «Reset» (Επαναφορά)**Reset All**

Επαναφορά όλων

Επαναφέρει όλες τις ρυθμίσεις των μενού ρύθμισης παραμέτρων στις προεπιλεγμένες τιμές τους. Οι ρυθμίσεις των «Component» (Συνιστώσα) και «Language» (Γλώσσα), στο μενού «Settings» (Ρυθμίσεις), και οι ρυθμίσεις του μενού «Memory» (Μνήμη) δεν επανέρχονται στις προεπιλεγμένες τιμές τους ακόμα κι αν έχει εκτελεστεί η εντολή «Reset All».

Reset Memory

Επαναφορά μνήμης

Επαναφέρει (σβήνει) όλες τις ρυθμίσεις που έχουν γίνει χρησιμοποιώντας την εντολή «Save Memory» (Αποθήκευση μνήμης).

Εάν μια μνήμη είναι κλειδωμένη, δεν μπορεί να αρχικοποιηθεί.  σ. 25

Reset Lamp Hours

Επαναφορά ωρών λάμπας

Κάντε εκκαθάριση του αθροιστικού χρόνου λειτουργίας της λάμπας και επαναφορά στην τιμή «0H». Πραγματοποιήστε αυτή τη διαδικασία όταν αντικαθιστάτε τη λάμπα.

Ανάγνωση των ενδείξεων

Το μηχάνημα προβολής διαθέτει τους εξής δύο ενδείκτες, οι οποίοι σας ενημερώνουν για την κατάσταση λειτουργίας του μηχανήματος προβολής.

Οι ακόλουθοι πίνακες δείχνουν τι σημαίνουν οι ενδείκτες και πώς θα διορθώσετε τα προβλήματα που αναφέρουν οι ενδείξεις.

- * Εάν όλες οι ενδείξεις είναι εκτός λειτουργίας, ελέγξτε εάν είναι συνδεδεμένο σωστά το καλώδιο τροφοδοσίας και εάν είναι ανοιχτός (On) ο κεντρικός διακόπτης λειτουργίας.

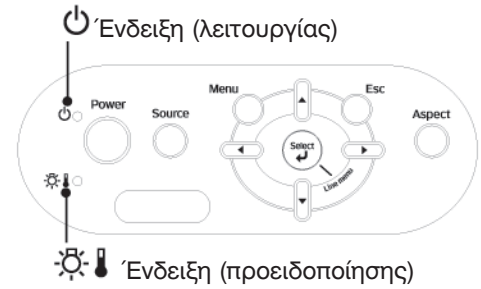

Όταν η ένδειξη (προειδοποίησης) είναι αναμμένη ή αναβοσβήνει **warning/ problem** (προειδοποίηση/ πρόβλημα)

warning/problem

Αναμμένη : ● Αναβοσβήνει

Κόκκινη

(Αναμμένη/σβηστή για 1 δευτ.)

Εσωτερικό πρόβλημα/ Πρόβλημα ανεμιστήρα/ Πρόβλημα αισθητήρα/ Πρόβλημα φίλτρου κινηματογράφου/ Πρόβλημα αυτόματης ίριδας

ΠΡΟΣΟΧΗ

Αποσυνδέστε το καλώδιο τροφοδοσίας από την ηλεκτρική πρίζα. Στη συνέχεια, επικοινωνήστε με τον τοπικό αντιπρόσωπό σας ή με την πλησιέστερη διεύθυνση που παρέχεται στον Οδηγό υποστήριξης και υπηρεσιών. Λίστα επαφών μηχανήματος προβολής Epson

Κόκκινη

(Αναμμένη/σβηστή για 0,5 δευτ.)

Πρόβλημα λάμπας/ Σφάλμα ενεργοποίησης λάμπας/ Σφάλμα ανοιχτού καλύμματος λάμπας

Ελέγξτε εάν έχει σπάσει η λάμπα. σ. 46. Καθαρίστε το φίλτρο αέρα. σ. 44

Εάν δεν είναι σπασμένη η λάμπα

Αντικαταστήστε τη λάμπα και στη συνέχεια, ανοίξτε την τροφοδοσία

Εάν το πρόβλημα εξακολουθεί να μην έχει λυθεί αφού αντικατασταθεί η λάμπα, σταματήστε να χρησιμοποιείτε το μηχάνημα προβολής και αποσυνδέστε το καλώδιο τροφοδοσίας από την ηλεκτρική πρίζα. Στη συνέχεια, επικοινωνήστε με τον τοπικό αντιπρόσωπό σας ή με την πλησιέστερη διεύθυνση που παρέχεται στον Οδηγό υποστήριξης και υπηρεσιών Λίστα επαφών μηχανήματος προβολής Epson

Εάν είναι σπασμένη η λάμπα

Επικοινωνήστε με τον τοπικό αντιπρόσωπό σας ή με την πλησιέστερη διεύθυνση που παρέχεται στη Λίστα επαφών μηχανήματος προβολής Epson.

Ελέγξτε ότι η λάμπα και το κάλυμμα της λάμπας είναι εγκατεστημένα σταθερά.

Όταν το μηχάνημα χρησιμοποιείται σε υψόμετρο πάνω από περίπου 1500 m, βεβαιωθείτε ότι η ρύθμιση «High Altitude Mode» (Κατάσταση λειτουργίας υψηλού υψομέτρου) είναι στο «On». σ. 34

Κόκκινη

Υψηλή εσωτερική θερμοκρασία (υπερθέρμανση)

Η λάμπα θα σβήσει αυτόματα και η προβολή θα σταματήσει. Περιμένετε για περίπου 5 λεπτά. Όταν σταματήσει ο ανεμιστήρας ψύξης, κλείστε τον κεντρικό διακόπτη λειτουργίας στο πίσω μέρος του μηχανήματος προβολής.

- Εάν το μηχάνημα προβολής είναι εγκατεστημένο σε τοίχο, αφήστε χώρο περίπου 20 εκατοστά ή περισσότερο, ανάμεσα στο μηχάνημα και στον τοίχο.

Εάν το πρόβλημα δεν λυθεί όταν επανέλθει η τροφοδοσία, σταματήστε να χρησιμοποιείτε το μηχάνημα προβολής, κλείστε (off) τον κεντρικό διακόπτη λειτουργίας και αποσυνδέστε το καλώδιο τροφοδοσίας από την ηλεκτρική πρίζα. Στη συνέχεια, επικοινωνήστε με τον τοπικό αντιπρόσωπό σας ή με την πλησιέστερη διεύθυνση που παρέχεται στον Οδηγό υποστήριξης και υπηρεσιών.

Πορτοκαλί

Σε εξέλιξη ψύξη με υψηλή ταχύτητα

Μπορείτε να συνεχίσετε να χρησιμοποιείτε το μηχάνημα προβολής αλλά εάν η θερμοκρασία αυξηθεί ξανά, το μηχάνημα προβολής θα τεθεί αυτόματα εκτός λειτουργίας.

- Καθαρίστε τα φίλτρα αέρα εάν είναι φραγμένα. σ. 44

Λίστα επαφών μηχανήματος προβολής Epson.

Όταν η ένδειξη (λειτουργίας)  είναι αναμμένη ή αναβοσβήνει **normal** (κανονική)

Όταν η ένδειξη (προειδοποίησης)  είναι σβηστή (off)

Αναμμένη : ●  : Αναβοσβήνει



Κατάσταση αναμονής

Εάν πατήσετε το , η προβολή θα αρχίσει μετά από μικρό χρονικό διάστημα.



Προθέρμανση σε εξέλιξη

Ο χρόνος προθέρμανσης είναι περίπου 30 δευτερόλεπτα.

Οι λειτουργίες απενεργοποίησης (off) τροφοδοσίας παραλείπονται ενώ είναι σε εξέλιξη η προθέρμανση.



Προβολή σε εξέλιξη

Η κανονική λειτουργία βρίσκεται σε εξέλιξη.

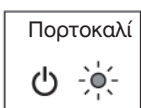

Ψύξη σε εξέλιξη

Ο χρόνος προθέρμανσης είναι περίπου 30 δευτερόλεπτα.











Αφού ολοκληρωθεί η ψύξη, το μηχάνημα προβολής μεταβαίνει σε κατάσταση αναμονής. Κατά τη διάρκεια της ψύξης, δεν μπορείτε να χρησιμοποιήσετε το τηλεχειριστήριο ή τον πίνακα ελέγχου του μηχανήματος προβολής.

Εάν ο κεντρικός διακόπτης λειτουργίας, στο πίσω μέρος του μηχανήματος προβολής, κλείσει (off) πριν ολοκληρωθεί η ψύξη, περιμένετε να ψυχθεί η λάμπα (κανονικά χρειάζεται περίπου μία ώρα) πριν ανοίξετε ξανά την τροφοδοσία.

Όταν οι ενδείξεις δεν βοηθούν

Εάν εμφανιστούν οποιαδήποτε από τα ακόλουθα προβλήματα και οι ενδείξεις δεν δώσουν λύση, ανατρέξτε στις σελίδες που δίνονται για κάθε ένα πρόβλημα.

Προβλήματα που σχετίζονται με εικόνες

- Δεν εμφανίζονται εικόνες  σ. 38
Η προβολή δεν ξεκινά, η περιοχή προβολής είναι τελείως μαύρη, η περιοχή προβολής είναι τελείως μπλε, κ.λπ.
- Δεν εμφανίζονται οι κινούμενες εικόνες  σ. 38
Οι κινούμενες εικόνες που αναπαράγονται σε υπολογιστή δεν εμφανίζονται.
- Εμφανίζεται το μήνυμα «Not Supported» (Δεν υποστηρίζεται)  σ. 39
- Εμφανίζεται το μήνυμα «No Signal» (Δεν υπάρχει σήμα)  σ. 39
- Οι εικόνες είναι θαμπές ή ανεστίαστες  σ. 39
- Στις εικόνες εμφανίζεται παρεμβολή ή παραμόρφωση  σ. 40
Εμφανίζονται προβλήματα, όπως παρεμβολή, παραμόρφωση ή ασπρόμαυρα, ελεγμένα σχέδια.
- Η εικόνα είναι περικομμένη (μεγάλη) ή μικρή  σ. 40
Εμφανίζεται μόνο ένα τμήμα της εικόνας.
- Τα χρώματα της εικόνας δεν είναι σωστά  σ. 41
Ολόκληρη η εικόνα εμφανίζεται πορφυρένια ή πρασινωπή, οι εικόνες είναι ασπρόμαυρες, τα χρώματα εμφανίζονται μουντά, κ.λπ. (Οι οθόνες των υπολογιστών και οι επίπεδες οθόνες έχουν διαφορετική απόδοση αναπαραγωγής των χρωμάτων, έτσι ώστε τα χρώματα που προβάλλονται από το μηχάνημα προβολής και τα χρώματα που εμφανίζονται στην οθόνη μπορεί να μην ταιριάζουν απαραίτητα, αλλά αυτό δεν αποτελεί ένδειξη προβλήματος.)
- Οι εικόνες εμφανίζονται σκοτεινές  σ. 41
- Η προβολή σταματά αυτόματα  σ. 42

Προβλήματα όταν αρχίζει η προβολή





- Δεν ανοίγει η τροφοδοσία  σ. 43

Προβλήματα με το τηλεχειριστήριο

- Το τηλεχειριστήριο δεν λειτουργεί  σ. 43

Προβλήματα που σχετίζονται με εικόνες

■ Δεν εμφανίζονται εικόνες

Πατήσατε το κουμπί [Power] (λειτουργίας);	Πατήστε το  στο τηλεχειριστήριο ή το  στον πίνακα ελέγχου του μηχανήματος προβολής.
Είναι κλειστός (off) ο κεντρικός διακόπτης λειτουργίας;	Ανοίξτε (on) τον κεντρικό διακόπτη λειτουργίας στο πίσω μέρος του μηχανήματος προβολής.
Είναι όλες οι ενδείξεις εκτός λειτουργίας;	Αποσυνδέστε το καλώδιο τροφοδοσίας και στη συνέχεια, επανασυνδέστε το. ☞ σ. 14. Ελέγξτε τον διακόπτη κυκλώματος για να δείτε εάν παρέχεται τροφοδοσία.
Είναι ενεργή η κατάσταση κενής λειτουργίας (blank mode);	Πατήστε το  στο τηλεχειριστήριο για να ακυρώσετε την κενή λειτουργία.
Εισάγεται σήμα βίντεο;	Ελέγξτε ότι είναι ανοιχτή η τροφοδοσία για τον συνδεδεμένο εξοπλισμό. Εάν η εντολή μενού «Messages» (Μηνύματα) έχει τεθεί στο «On» (Ενεργοποιημένη), θα εμφανιστούν μηνύματα που σχετίζονται με τα σήματα εικόνας. ☞ «Settings» (Ρυθμίσεις) – «Display» (Εμφάνιση) – «Messages» (Μηνύματα) σ. 34
Είναι σωστές οι ρυθμίσεις μορφής σήματος εικόνας;	Εάν εισάγεται σήμα <u>σύνθετου βίντεο</u>  ή <u>S-βίντεο</u>  . Εάν δεν γίνεται προβολή όταν η εντολή μενού «Video Signal» (Σήμα βίντεο) έχει τεθεί στο «Auto» (Αυτόματη), επιλέξτε τη μορφή σήματος που ταιριάζει με την πηγή σήματος. ☞ «Settings» (Ρυθμίσεις) – «Input Signal» (Σήμα εισόδου) – «Video Signal» (Σήμα βίντεο) σ. 34 Εάν η πηγή σήματος είναι συνδεδεμένη με τη θύρα εισόδου [Component] (Συνιστώσα) ή [D]. Εάν δεν γίνεται προβολή όταν το «Component» (Συνιστώσα) στην εντολή μενού «Input Signal» (Σήμα εισόδου), έχει τεθεί στο «Auto» (Αυτόματη), επιλέξτε τη μορφή σήματος που ταιριάζει με το σήμα που προβάλλεται από τον συνδεδεμένο εξοπλισμό. ☞ «Settings» (Ρυθμίσεις) – «Input Signal» (Σήμα εισόδου) – «Component» (Συνιστώσα) σ. 34
Έχουν γίνει σωστά οι ρυθμίσεις στα μενού ρύθμισης παραμέτρων;	Δοκιμάστε να επαναφέρετε όλες τις τρέχουσες ρυθμίσεις. ☞ σ. 35
Ήταν συνδεδεμένο το μηχάνημα προβολής και ο υπολογιστής ενώ η τροφοδοσία τους ήταν ήδη ανοιχτή; Όταν είναι συνδεδεμένος υπολογιστής	Εάν γίνει σύνδεση ενώ είναι ήδη ανοιχτή η τροφοδοσία, το πλήκτρο λειτουργίας [Fn] που πραγματοποιεί μεταγωγή του σήματος βίντεο του υπολογιστή σε εξωτερική συσκευή, μπορεί να μη λειτουργήσει.

■ Δεν εμφανίζονται οι κινούμενες εικόνες

Έχει ρυθμιστεί το σήμα εικόνας υπολογιστή για ταυτόχρονη εξαγωγή σε εξωτερική συσκευή και στην επίπεδη οθόνη; Μόνο όταν προβάλλονται εικόνες από φορητό υπολογιστή ή από υπολογιστή με ενσωματωμένη επίπεδη οθόνη	Ρυθμίστε το σήμα εικόνας για εξαγωγή μόνο σε εξωτερική συσκευή. ☞ Τεκμηρίωση υπολογιστή με τίτλο όπως, «Εξωτερική συσκευή» ή «Σύνδεση εξωτερικής οθόνης».
---	--

■ Εμφανίζεται το μήνυμα «Not Supported» (Δεν υποστηρίζεται)

<p>Είναι σωστές οι ρυθμίσεις μορφής σήματος εικόνας;</p>	<p>Εάν εισάγεται σήμα σύνθετου βίντεο ▶ ή S-βίντεο ▶ . Εάν δεν γίνεται προβολή όταν η εντολή μενού «Video Signal» (Σήμα βίντεο) έχει τεθεί στο «Auto» (Αυτόματη), επιλέξτε τη μορφή σήματος που ταιριάζει με την πηγή σήματος. ☞ «Settings» (Ρυθμίσεις) – «Input Signal» (Σήμα εισόδου) – «Video Signal» (Σήμα βίντεο) σ. 34</p> <p>Εάν η πηγή σήματος είναι συνδεδεμένη με τη θύρα εισόδου [Component] (Συνιστώσα). Εάν δεν γίνεται προβολή όταν το «Component» (Συνιστώσα), στην εντολή μενού «Input Signal» (Σήμα εισόδου), έχει τεθεί στο «Auto» (Αυτόματη), επιλέξτε τη μορφή σήματος που ταιριάζει με το σήμα που προβάλλεται από τον συνδεδεμένο εξοπλισμό. ☞ «Settings» (Ρυθμίσεις) – «Input Signal» (Σήμα εισόδου) – «Component» (Συνιστώσα) σ. 34</p>
<p>Η κατάσταση λειτουργίας ταιριάζει με τη συχνότητα και την ανάλυση των σημάτων εικόνας;</p> <p>Μόνο όταν προβάλλονται εικόνες υπολογιστή</p>	<p>Χρησιμοποιήστε την εντολή μενού «Resolution» (Ανάλυση) για να ελέγξετε τα σήματα που εισάγονται και ελέγξτε τη λίστα «List of Supported Monitor Displays» (Λίστα υποστηριζόμενων οθονών) για να βεβαιωθείτε ότι τα σήματα είναι συμβατά. ☞ «Info» (Πληροφορίες) - «Resolution» (Ανάλυση) σ. 29. ☞ «List of Supported Monitor Displays» (Λίστα υποστηριζόμενων οθονών) σ. 49</p>

■ Εμφανίζεται το μήνυμα «No Signal» (Δεν υπάρχει σήμα)

<p>Είναι σωστά συνδεδεμένα τα καλώδια;</p>	<p>Ελέγξτε ότι όλα τα καλώδια που χρειάζονται για την προβολή είναι σταθερά συνδεδεμένα. ☞ σ. 12</p>
<p>Έχει επιλεγεί η σωστή θύρα εισόδου βίντεο;</p>	<p>Πατήστε το COMP, το PC, το VIDEO, το VIDEO ή το SMART στο τηλεχειριστήριο ή το Source στον πίνακα ελέγχου του μηχανήματος προβολής για να αλλάξετε την πηγή της εικόνας. ☞ σ. 15</p>
<p>Είναι ανοιχτή η τροφοδοσία του συνδεδεμένου εξοπλισμού;</p>	<p>Ανοίξτε την τροφοδοσία για τις συσκευές.</p>
<p>Γίνεται εξαγωγή των σημάτων εικόνας στο μηχάνημα προβολής;</p> <p>Μόνο όταν προβάλλονται εικόνες από φορητό υπολογιστή ή από υπολογιστή με ενσωματωμένη επίπεδη οθόνη</p>	<p>Εάν η εξαγωγή των σημάτων εικόνας γίνεται μόνο στην επίπεδη οθόνη του υπολογιστή, θα χρειαστεί να αλλάξετε την έξοδο. Σε ορισμένα μοντέλα υπολογιστή, όταν η εξαγωγή των σημάτων εικόνας γίνεται σε εξωτερική συσκευή, αυτά δεν εμφανίζονται πλέον στην επίπεδη οθόνη. ☞ Τεκμηρίωση υπολογιστή με τίτλο, όπως «Εξαγωγή σε εξωτερική συσκευή» (External output) ή «Σύνδεση εξωτερικής οθόνης» (Connecting an external monitor).</p> <p>Εάν γίνει σύνδεση ενώ είναι ήδη ανοιχτή η τροφοδοσία, το πλήκτρο λειτουργίας [Fn] που πραγματοποιεί μεταγωγή του σήματος βίντεο του υπολογιστή σε εξωτερική συσκευή, μπορεί να μη λειτουργήσει. Κλείστε την τροφοδοσία του μηχανήματος προβολής και του υπολογιστή στη συνέχεια ανοίξτε την πάλι. ☞ σ. 14</p>

■ Οι εικόνες είναι θαμπές ή ανεστίαστές

<p>Έχει ρυθμιστεί σωστά η εστίαση;</p>	<p>Ρυθμίστε την εστίαση. ☞ σ. 16</p>
<p>Εξακολουθεί να είναι τοποθετημένο το κάλυμμα του φακού;</p>	<p>Αφαιρέστε το κάλυμμα του φακού.</p>
<p>Βρίσκεται το μηχάνημα προβολής στη σωστή απόσταση;</p>	<p>Η συνιστώμενη απόσταση από το μηχάνημα προβολής έως την οθόνη είναι από 87 έως 956 εκατοστά (2,8 έως 31,4 πόδια) για μέγεθος οθόνης 16:9, και από 106 έως 1170 εκατοστά (3,5 έως 38,4 πόδια) για μέγεθος οθόνης 4:3. Εγκαταστήστε το μηχάνημα προβολής, έτσι ώστε η απόσταση προβολής να είναι μέσα στη συγκεκριμένη περιοχή τιμών. ☞ σ. 10</p>

Έχει σχηματιστεί υγρασία στο φακό;	Εάν το μηχάνημα προβολής μεταφερθεί ξαφνικά από κάποιο ψυχρό σε κάποιο θερμό περιβάλλον ή εάν συμβούν ξαφνικές αλλαγές στη θερμοκρασία του περιβάλλοντος, στην επιφάνεια του φακού μπορεί να σχηματιστεί υγρασία και πιθανόν οι εικόνες να εμφανίζονται θαμπές. Εγκαταστήστε το μηχάνημα προβολής στο δωμάτιο, περίπου μία ώρα πριν χρησιμοποιηθεί. Εάν στο φακό σχηματιστεί υγρασία, κλείστε την τροφοδοσία και περιμένετε να εξαφανιστεί η υγρασία.
------------------------------------	--

■ Στις εικόνες εμφανίζεται παρεμβολή ή παραμόρφωση

Είναι σωστές οι ρυθμίσεις μορφής σήματος εικόνας	Εάν εισάγεται σήμα <u>σύνθετου βίντεο</u> ▶▶ ή <u>S-βίντεο</u> ▶▶ . Εάν δεν γίνεται προβολή όταν η εντολή μενού «Video Signal» (Σήμα βίντεο) έχει τεθεί στο «Auto» (Αυτόματη), επιλέξτε τη μορφή σήματος που ταιριάζει με την πηγή σήματος. ☞ «Settings» (Ρυθμίσεις) – «Input Signal» (Σήμα εισόδου) – «Video Signal» (Σήμα βίντεο) σ. 34
	Εάν η πηγή σήματος είναι συνδεδεμένη με τη θύρα εισόδου [Component] (Συνιστώσα). Εάν δεν γίνεται προβολή όταν το «Component» (Συνιστώσα), στην εντολή μενού «Input Signal» (Σήμα εισόδου), έχει τεθεί στο «Auto» (Αυτόματη), επιλέξτε τη μορφή σήματος που ταιριάζει με το σήμα που προβάλλεται από τον συνδεδεμένο εξοπλισμό. ☞ «Settings» (Ρυθμίσεις) – «Input Signal» (Σήμα εισόδου) – «Component» (Συνιστώσα) σ. 34
Είναι σωστά συνδεδεμένα τα καλώδια;	Ελέγξτε ότι όλα τα καλώδια που χρειάζονται για την προβολή είναι σταθερά συνδεδεμένα. ☞ σ. 12
Χρησιμοποιείται καλώδιο επέκτασης;	Εάν χρησιμοποιείται καλώδιο επέκτασης, μπορεί να αυξηθεί η παρεμβολή. Δοκιμάστε συνδέοντας ενισχυτή σήματος.
Έχουν γίνει σωστά οι ρυθμίσεις «Sync.» (Συγχρονισμός) και «Tracking» (Παρακολούθηση); Μόνο όταν προβάλλονται εικόνες υπολογιστή	Το μηχάνημα προβολής έχει μια λειτουργία αυτόματης ρύθμισης που έχει ως αποτέλεσμα την προβολή των βέλτιστων εικόνων. Ωστόσο, για ορισμένους τύπους σήματος, οι σωστές ρυθμίσεις μπορεί να μη ληφθούν ακόμα και μετά την πραγματοποίηση αυτόματης ρύθμισης. Σε τέτοιες περιπτώσεις, χρησιμοποιήστε τις εντολές των μενού «Tracking» (Παρακολούθηση) και «Sync.» (Συγχρονισμός) για να κάνετε τις ρυθμίσεις. ☞ «Signal» (Σήμα) - «Tracking» (Παρακολούθηση) - «Sync.» (Συγχρονισμός) σ. 31
Έχει επιλεγεί η σωστή ανάλυση; Μόνο όταν προβάλλονται εικόνες υπολογιστή	Ρυθμίστε τον υπολογιστή έτσι ώστε τα σήματα που παράγονται να είναι συμβατά με αυτό το μηχάνημα προβολής. ☞ «List of Supported Monitor Displays» (Λίστα υποστηριζόμενων οθονών) σ. 49 Τεκμηρίωση υπολογιστή.

■ Η εικόνα είναι περικομμένη (μεγάλη) ή μικρή

Έχει επιλεγεί ο σωστός λόγος διαστάσεων (▶▶ aspect);	Πατήστε το  για να επιλέξετε το λόγο διαστάσεων που αντιστοιχεί στο σήμα εισόδου. ☞ σ. 18 Εάν χρησιμοποιώντας το «Zoom» (Ζουμ) προβάλλονται εικόνες με υπότιτλους, χρησιμοποιήστε την εντολή μενού «Zoom Caption Pos.» (Ζουμ στη θέση του υπότιτλου) για να ρυθμίσετε τις εικόνες. ☞ σ. 31
Έχει γίνει σωστά η ρύθμιση «Position» (Θέση);	Για να κάνετε τη ρύθμιση, χρησιμοποιήστε την εντολή μενού «Position». ☞ «Signal» (Σήμα) – «Position» (Θέση) σ. 31
Έχει ρυθμιστεί ο υπολογιστής για διπλή οθόνη; Μόνο όταν προβάλλονται εικόνες υπολογιστή	Εάν στις Ιδιότητες οθόνης (Display Properties) του πίνακα ελέγχου του υπολογιστή έχει ενεργοποιηθεί η διπλή οθόνη, το μηχάνημα προβολής θα προβάλλει μόνο περίπου τη μισή εικόνα στην οθόνη του υπολογιστή. Για την εμφάνιση ολόκληρης της εικόνας στην οθόνη του υπολογιστή, απενεργοποιήστε τη ρύθμιση διπλής οθόνης. ☞ Τεκμηρίωση προγράμματος οδήγησης βίντεο υπολογιστή.

<p>Έχει επιλεγεί η σωστή ανάλυση;</p> <p>Μόνο όταν προβάλλονται εικόνες υπολογιστή</p>	<p>Ρυθμίστε τον υπολογιστή έτσι ώστε τα σήματα που παράγονται να είναι συμβατά με αυτό το μηχάνημα προβολής.</p> <p>☞ «List of Supported Monitor Displays» (Λίστα υποστηριζόμενων οθονών) σ. 49</p> <p>Τεκμηρίωση υπολογιστή.</p>
---	---

■ Τα χρώματα της εικόνας δεν είναι σωστά



<p>Είναι σωστές οι ρυθμίσεις μορφής σήματος εικόνας;</p>	<p>Εάν εισάγεται σήμα σύνθετου βίντεο ▶▶ ή S-βίντεο ▶▶.</p> <p>Εάν δεν γίνεται προβολή όταν η εντολή μενού «Video Signal» (Σήμα βίντεο) έχει τεθεί στο «Auto» (Αυτόματη), επιλέξτε τη μορφή σήματος που ταιριάζει με την πηγή σήματος.</p> <p>☞ «Settings» (Ρυθμίσεις) – «Input Signal» (Σήμα εισόδου) – «Video Signal» (Σήμα βίντεο) σ. 34</p>
<p>Είναι σωστά συνδεδεμένα τα καλώδια;</p>	<p>Εάν η πηγή σήματος είναι συνδεδεμένη με τη θύρα εισόδου [Component] (Συμιστώσα).</p> <p>Εάν δεν γίνεται προβολή όταν το «Component» (Συμιστώσα), στην εντολή μενού «Input Signal» (Σήμα εισόδου), έχει τεθεί στο «Auto» (Αυτόματη), επιλέξτε τη μορφή σήματος που ταιριάζει με το σήμα που προβάλλεται από τον συνδεδεμένο εξοπλισμό. ☞ «Settings» (Ρυθμίσεις) – «Input Signal» (Σήμα εισόδου) – «Component» (Συμιστώσα) σ. 34</p>
<p>Έχει ρυθμιστεί σωστά η αντίθεση** της εικόνας;</p>	<p>Χρησιμοποιήστε την εντολή μενού «Contrast» (Αντίθεση) για να ρυθμίσετε το χρώμα. ☞ «Image» (Εικόνα) - «Contrast» (Αντίθεση) σ. 30</p>
<p>Έχει ρυθμιστεί κατάλληλα το χρώμα;</p>	<p>Χρησιμοποιήστε την εντολή μενού «Advanced» (Για προχωρημένους) για να ρυθμίσετε το χρώμα. ☞ «Image» (Εικόνα) - «Advanced» (Για προχωρημένους) σ. 30</p>
<p>Έχουν ρυθμιστεί σωστά η ένταση και η απόχρωση του χρώματος;</p> <p>Μόνο όταν προβάλλονται εικόνες από βίντεο</p>	<p>Χρησιμοποιήστε τις εντολές μενού «Color Saturation» (Κορεσμός χρώματος) και «Tint» (Απόχρωση) για να ρυθμίσετε το χρώμα και την απόχρωση.</p> <p>☞ «Image» (Εικόνα) - «Color Saturation» (Κορεσμός χρώματος), «Tint» (Απόχρωση) σ. 30</p>

■ Οι εικόνες εμφανίζονται σκοτεινές

<p>Έχει ρυθμιστεί σωστά η φωτεινότητα της εικόνας;</p>	<p>Χρησιμοποιήστε τις εντολές μενού «Brightness» (Φωτεινότητα) για να κάνετε τις ρυθμίσεις. ☞ «Image» (Εικόνα) - «Brightness» (Φωτεινότητα) σ. 30</p>
<p>Έχει ρυθμιστεί σωστά η αντίθεση της εικόνας;</p>	<p>Χρησιμοποιήστε την εντολή μενού «Contrast» (Αντίθεση) για να ρυθμίσετε το χρώμα. ☞ «Image» (Εικόνα) - «Contrast» (Αντίθεση) σ. 30</p>
<p>Η λάμπα χρειάζεται αντικατάσταση;</p>	<p>Όταν πλησιάζει ο χρόνος για αντικατάσταση της λάμπας, οι εικόνες θα γίνουν σκοτεινότερες και η ποιότητα των χρωμάτων θα μειωθεί. Όταν συμβεί αυτό, η λάμπα θα πρέπει να αντικατασταθεί μα καινούργια. ☞ σ. 46</p>

■ Η προβολή σταματά αυτόματα









Είναι ενεργή η κατάσταση νάρκης;

Όταν η «Sleep Mode» (Κατάσταση νάρκης) είναι ρυθμισμένη στο «On» (Ενεργοποιημένη), η λάμπα σβήνει αυτόματα εάν δεν εισάγεται σήμα για περίπου 30 λεπτά, και το μηχάνημα προβολής μεταβαίνει σε κατάσταση αναμονής. Πατήστε το κουμπί  στο τηλεχειριστήριο ή το κουμπί  στον πίνακα ελέγχου του μηχανήματος προβολής για να ανοίξετε πάλι την τροφοδοσία του μηχανήματος προβολής. Για να ακυρώσετε τη ρύθμιση της κατάστασης νάρκης, αλλάξτε την εντολή μενού «Sleep Mode» (Κατάσταση νάρκης) σε «Off» (Απενεργοποιημένη).

 «Settings» (Ρυθμίσεις) - «Sleep Mode» (Κατάσταση νάρκης) σ. 33



Προβλήματα όταν αρχίζει η προβολή

■ Δεν ανοίγει η τροφοδοσία

Πατήσατε το κουμπί [Power] (λειτουργίας);	Πατήστε το  στο τηλεχειριστήριο ή το  στον πίνακα ελέγχου του μηχανήματος προβολής.
Είναι η λειτουργία «Child Lock» (Κλείδωμα από τα παιδιά) ρυθμισμένη στο «On» (Ενεργοποιημένη);	Εάν η εντολή μενού «Child Lock» (Κλείδωμα από τα παιδιά) είναι ρυθμισμένη στο «On» (Ενεργοποιημένη), πατήστε το  στον πίνακα ελέγχου του μηχανήματος προβολής για περίπου 3 δευτερόλεπτα ή πατήστε το  στο τηλεχειριστήριο για να ανοίξετε την τροφοδοσία.  «Settings» (Ρυθμίσεις) - «Child Lock» (Κλείδωμα από τα παιδιά) σ. 33
Είναι η λειτουργία «Operation Lock» (Κλείδωμα λειτουργίας) ρυθμισμένη στο «On» (Ενεργοποιημένη);	Εάν η εντολή μενού «Operation Lock» (Κλείδωμα λειτουργίας) είναι ρυθμισμένη στο «On» (Ενεργοποιημένη), όλα τα κουμπιά στον πίνακα ελέγχου του μηχανήματος προβολής είναι απενεργοποιημένα. Πατήστε το  στο τηλεχειριστήριο.  «Settings» (Ρυθμίσεις) - «Operation Lock» (Κλείδωμα λειτουργίας) σ. 33
Είναι σβηστοί όλοι οι ενδείκτες;	Αποσυνδέστε το καλώδιο τροφοδοσίας και στη συνέχεια συνδέστε το ξανά.  σ. 14. Ελέγξτε το διακόπτη κυκλώματος για να δείτε εάν παρέχεται τροφοδοσία.
Ανάβουν και σβήνουν οι ενδείκτες όταν ακουμπάτε το καλώδιο τροφοδοσίας;	Διακόψτε την τροφοδοσία, αποσυνδέστε το καλώδιο τροφοδοσίας και στη συνέχεια, συνδέστε το ξανά. Εάν αυτό δεν λύσει το πρόβλημα, ενδέχεται να υπάρχει πρόβλημα με το καλώδιο τροφοδοσίας. Τότε, επικοινωνήστε με τον τοπικό αντιπρόσωπό σας ή με την πλησιέστερη διεύθυνση που παρέχεται στον Οδηγό υποστήριξης και υπηρεσιών.  Λίστα επαφών μηχανήματος προβολής Epson

Προβλήματα με το τηλεχειριστήριο

■ Το τηλεχειριστήριο δεν λειτουργεί

Όταν λειτουργεί το τηλεχειριστήριο, η περιοχή εκπομπής φωτός του τηλεχειριστηρίου είναι «στραμμένη» προς την περιοχή λήψης φωτός του τηλεχειριστηρίου;	Κοιτάξτε το τηλεχειριστήριο προς την περιοχή λήψης φωτός του τηλεχειριστηρίου. Η γωνία λειτουργίας για το τηλεχειριστήριο είναι περίπου $\pm 30^\circ$ οριζόντια και περίπου $\pm 30^\circ$ κατακόρυφα.  σ. 13
Βρίσκεται το τηλεχειριστήριο πολύ μακριά από το μηχάνημα προβολής;	Η περιοχή λειτουργίας για το τηλεχειριστήριο είναι περίπου 10 m.  σ. 13
Άμεσο ηλιακό φως ή έντονο φως από λάμπες φθορισμού πέφτει επάνω στην περιοχή λήψης φωτός του τηλεχειριστηρίου;	Τοποθετήστε το μηχάνημα προβολής σε μια θέση όπου δεν θα πέφτει έντονο φως επάνω στην περιοχή λήψης φωτός του τηλεχειριστηρίου.
Έχουν τοποθετηθεί σωστά ή είναι άδειες οι μπαταρίες;	Τοποθετήστε νέες μπαταρίες ενώ βεβαιωθείτε ότι είναι σωστά προσανατολισμένες.  σ. 13



Η παρούσα ενότητα περιγράφει εργασίες συντήρησης όπως ο καθαρισμός του μηχανήματος προβολής και η αντικατάσταση αναλώσιμων.

Καθαρισμός

Θα πρέπει να καθαρίσετε το μηχάνημα προβολής εάν λερωθεί ή εάν η ποιότητα των προβαλλόμενων εικόνων αρχίσει να φθίνει.

ΠΡΟΣΟΧΗ Μην παραλείψετε να διαβάσετε το ξεχωριστό φυλλάδιο Οδηγίες ασφαλείας/ Οδηγός υποστήριξης και υπηρεσιών, για λεπτομέρειες σχετικά με τον ασφαλή χειρισμό του μηχανήματος προβολής κατά τη διάρκεια του καθαρισμού.

Καθαρισμός του φίλτρου αέρα

Εάν το φίλτρο αέρα φράξει από σκόνη και εμφανιστεί το μήνυμα «The projector is overheating. Make sure nothing is blocking the air vent, and clean or replace the air filter» (Το μηχάνημα προβολής έχει υπερθερμανθεί. Βεβαιωθείτε ότι δεν υπάρχει κάτι που να μπλοκάρει τη διέξοδο αερισμού και καθαρίστε ή αντικαταστήστε το φίλτρο αέρα), καθαρίστε το φίλτρο αέρα.

Αναποδογυρίστε το μηχάνημα προβολής και χρησιμοποιήστε ηλεκτρική σκούπα για να καθαρίσετε το φίλτρο αέρα ☞ σ. 8.

ΠΡΟΣΟΧΗ Εάν το φίλτρο αέρα φράξει από σκόνη, μπορεί να προκληθεί υπερθέρμανση η οποία είναι πιθανόν να προκαλέσει προβλήματα λειτουργίας ή να μειώσει τη διάρκεια λειτουργίας των οπτικών μερών. Συνιστάται ο καθαρισμός του φίλτρου αέρα περίπου μία φορά κάθε τρεις μήνες. Εάν χρησιμοποιείτε το μηχάνημα προβολής σε μέρος όπου υπάρχει σκόνη, το φίλτρο αέρα θα πρέπει να καθαρίζεται συχνότερα.

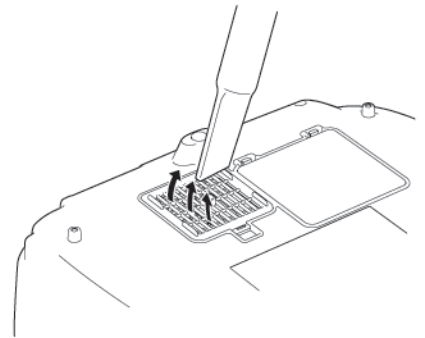

Καθαρισμός της θήκης του μηχανήματος προβολής

Καθαρίστε τη θήκη του μηχανήματος προβολής σκουπίζοντάς την απαλά με μαλακό πανί. Εάν το μηχάνημα προβολής είναι πολύ βρώμικο, βρέξτε το πανί με νερό που περιέχει μικρή ποσότητα ουδέτερου απορρυπαντικού και στη συνέχεια στύψτε καλά το πανί για να στεγνώσει, πριν το χρησιμοποιήσετε για να σκουπίσετε τη θήκη του μηχανήματος προβολής. Στη συνέχεια σκουπίστε ξανά τη θήκη με μαλακό, στεγνό πανί.

ΠΡΟΣΟΧΗ Μη χρησιμοποιείτε πτητικές ουσίες, όπως κερί, οινόπνευμα ή αραιωτικό για να καθαρίσετε τη θήκη του μηχανήματος προβολής. Αυτές μπορεί να προκαλέσουν παραμόρφωση της θήκης και απόσπαση της τελειωτικής επίστρωσης.

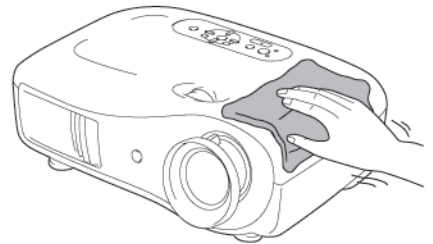

Καθαρισμός του φακού

Για να καθαρίσετε το φακό, είναι προτιμώμενο να χρησιμοποιήσετε φυσητήρα αέρα που αγοράσατε γι' αυτόν το σκοπό. Αλλά εναλλακτικά, μπορείτε να τον καθαρίσετε σκουπίζοντάς τον απαλά με πανάκι καθαρισμού γυαλιών.

ΠΡΟΣΟΧΗ Μην τρίβετε το φακό με τραχιά υλικά και μην τον υποβάλλετε σε δονήσεις, διότι μπορεί εύκολα να υποστεί βλάβη.



Περίοδος αντικατάστασης αναλώσιμων

Περίοδος αντικατάστασης φίλτρου αέρα

- Εάν έχει σπάσει το φίλτρο αέρα ή εάν εμφανιστεί το μήνυμα «Replace» (Αντικατάσταση) παρότι έχει καθαριστεί το φίλτρο αέρα.

Αντικαταστήστε με προαιρετικό φίλτρο αέρα.

☞ Αντικατάσταση του φίλτρου αέρα σ. 46

Περίοδος αντικατάστασης της λάμπας

- Όταν αρχίζει η προβολή, στην οθόνη εμφανίζεται το μήνυμα «Replace the lamp.» (Αντικαταστήστε τη λάμπα).



Θα εμφανιστεί μήνυμα.

- Οι προβαλλόμενες εικόνες γίνονται σκοτεινότερες ή αρχίζουν να αλλοιώνονται.



ΣΥΜΒΟΥΛΗ

- Με σκοπό να διατηρηθεί η αρχική φωτεινότητα και ποιότητα των προβαλλόμενων εικόνων, το προειδοποιητικό μήνυμα αντικατάστασης είναι ρυθμισμένο να εμφανίζεται μετά από ελάχιστο χρόνο χρήσης της λάμπας περίπου 1600 ωρών. Ο χρόνος που χρειάζεται για να εμφανιστεί το μήνυμα, θα εξαρτάται από συνθήκες χρήσης όπως οι ρυθμίσεις κατάστασης λειτουργίας χρωμάτων. Εάν συνεχίσετε να χρησιμοποιείτε τη λάμπα μετά από αυτήν την περίοδο, υπάρχει μεγάλη πιθανότητα να σπάσει αυτή. Όταν εμφανιστεί το μήνυμα αντικατάστασης της λάμπας, αντικαταστήστε την με καινούργια όσο το δυνατόν συντομότερα, ακόμα και αν εξακολουθεί να λειτουργεί.
- Ανάλογα με τα χαρακτηριστικά της λάμπας και ανάλογα με τον τρόπο που έχει χρησιμοποιηθεί, η φωτεινότητά της μπορεί να περιοριστεί ή μπορεί να σταματήσει να λειτουργεί πριν εμφανιστεί το προειδοποιητικό μήνυμα αντικατάστασης της λάμπας. Θα πρέπει πάντα να έχετε έτοιμη μια εφεδρική λάμπα στην περίπτωση που χρειαστεί.
- Επικοινωνήστε με τον τοπικό αντιπρόσωπό σας ή με την πλησιέστερη διεύθυνση που παρέχεται στη λίστα επαφών μηχανήματος προβολής Epson.

Αντικατάσταση αναλώσιμων

Αντικατάσταση του φίλτρου αέρα



ΣΥΜΒΟΥΛΗ

Απορρίψτε τα χρησιμοποιημένα φίλτρα αέρα σωστά, σύμφωνα με τους κανονισμούς που ισχύουν στην περιοχή σας. Φίλτρο αέρα: Πολυπροπυλένιο.

1 Πατήστε το **Off** ή το **Power** για να κλείσετε την τροφοδοσία, περιμένετε μέχρι να κρυώσει ►► το μηχάνημα προβολής και στη συνέχεια, κλείστε τον κεντρικό διακόπτη λειτουργίας.

2 Αφαιρέστε το κάλυμμα του φίλτρου αέρα.



Βάλτε το δάχτυλό σας κάτω από το μάνταλο και σπρώξτε το προς τα πάνω.

Αντικατάσταση της λάμπας

ΠΡΟΣΟΧΗ

Εάν η λάμπα σταματήσει να λειτουργεί και πρέπει να αντικατασταθεί, υπάρχει ο κίνδυνος αυτή να έχει ενδεχομένως ήδη σπάσει. Εάν αντικαθιστάτε τη λάμπα μηχανήματος προβολής, το οποίο έχει εγκατασταθεί στην οροφή, θα πρέπει πάντα να ελέγχετε ότι η λάμπα είναι σπασμένη και όταν την αφαιρείτε, θα πρέπει να την χειρίζεσαστε με εξαιρετική προσοχή. Επιπρόσθετα, θα πρέπει να στέκεστε δίπλα από το μηχάνημα προβολής, όχι από κάτω του.

1 Πατήστε το **Off** ή το **Power** για να κλείσετε την τροφοδοσία, περιμένετε μέχρι να κρυώσει το μηχάνημα προβολής και στη συνέχεια, κλείστε τον κεντρικό διακόπτη λειτουργίας.

2 Αφαιρέστε το κάλυμμα της λάμπας.

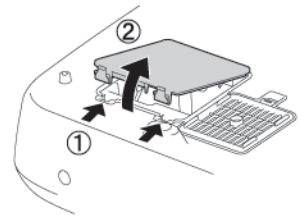

6 Σφίξτε καλά τις βίδες στερέωσης της λάμπας.

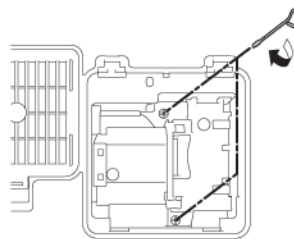

7 Εγκαταστήστε το κάλυμμα της λάμπας.

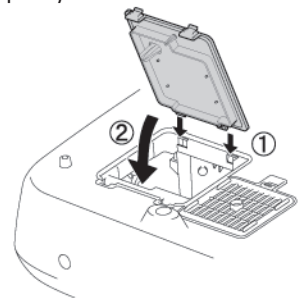

Επαναφορά του χρόνου λειτουργίας της λάμπας

Μετά από την αντικατάσταση της λάμπας με καινούργια, πρέπει πάντα να γίνεται επαναφορά του χρόνου λειτουργίας της λάμπας. Το μηχάνημα προβολής έχει ενσωματωμένο μετρητή, ο οποίος παρακολουθεί το χρόνο λειτουργίας της λάμπας. Όταν ο συνολικός χρόνος λειτουργίας φτάσει μια ορισμένη τιμή, ο μετρητής προκαλεί την εμφάνιση του προειδοποιητικού μηνύματος αντικατάστασης.

1 Πατήστε το **Menu** για να ανοίξετε την τροφοδοσία.

2 Πατήστε το **Menu** για να εμφανιστεί το μενού ρύθμισης παραμέτρων.

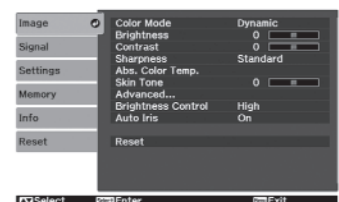

3 Αφαιρέστε το παλιό φίλτρο αέρα.

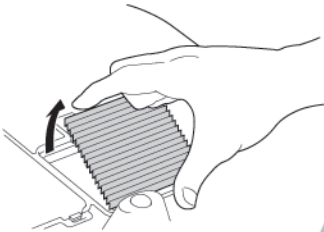

4 Τοποθετήστε το νέο φίλτρο αέρα.

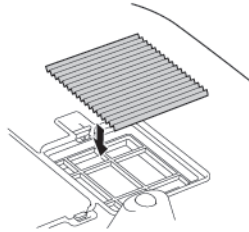

5 Εγκαταστήστε το κάλυμμα του φίλτρου αέρα.

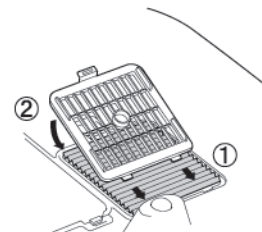

3 Ξεσφίξτε τις βίδες στερέωσης της λάμπας.

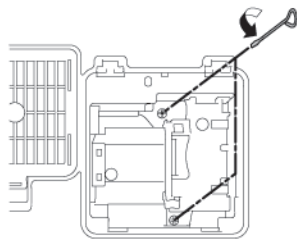

4 Αφαιρέστε την παλιά λάμπα.

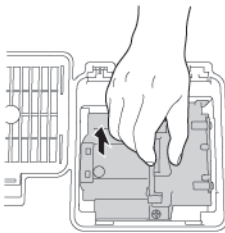

Τραβήξτε κατευθείαν έξω.

5 Τοποθετήστε την καινούργια λάμπα.



Βεβαιωθείτε ότι είναι στραμμένη σωστά.

ΠΡΟΣΟΧΗ

- Τοποθετήστε καλά τη λάμπα και το κάλυμμα της λάμπας. Εάν η λάμπα ή το κάλυμμα της λάμπας δεν τοποθετηθεί σωστά, η λάμπα δεν θα ανάβει.
- Αυτό το προϊόν περιλαμβάνει ένα εξάρτημα λάμπας που περιέχει υδράργυρο (Hg). Παρακαλούμε, συμβουλευτείτε τους κανονισμούς που ισχύουν στην περιοχή σας αναφορικά με την απόρριψη ή την ανακύκλωση. Μην το απορρίπτετε μαζί με τα συνηθισμένα απόβλητα.

3 Επιλέξτε «Reset Lamp Hours» (Επαναφορά ωρών λάμπας) από το μενού «Reset» (Επαναφορά).

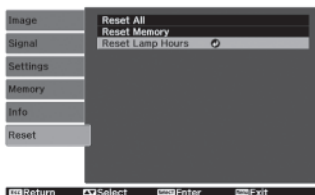

4 Επιλέξτε «Yes» (Ναι) και στη συνέχεια, πατήστε .

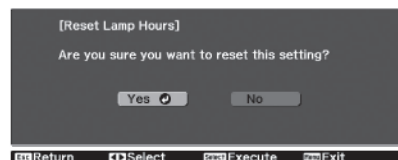

Εάν χρειαστεί, διατίθενται για αγορά τα ακόλουθα προαιρετικά παρελκόμενα/ αναλώσιμα. Η λίστα με τα προαιρετικά παρελκόμενα και αναλώσιμα ήταν ενημερωμένη τον Νοέμβριο του 2007. Οι λεπτομέρειες των παρελκομένων υπόκεινται σε αλλαγή χωρίς ειδοποίηση.

Διαφέρει ανάλογα με τη χώρα αγοράς.

■ Προαιρετικά παρελκόμενα

Φορητή οθόνη 50" ELPSC06

Οθόνη μικρού μεγέθους που μπορεί να μεταφερθεί εύκολα.

(Λόγος διαστάσεων ►► 4:3)

Φορητή οθόνη 60άα ELPSC07
Φορητή οθόνη 80άα ELPSC08
Φορητή οθόνη 100άα ELPSC10

Φορητή οθόνη κυλινδρικού τύπου (roll-type). (Λόγος διαστάσεων 4:3)

Καλώδιο VGA-HD15 PC (1,8 m) ELPKC02
Καλώδιο VGA-HD15 PC (3 m) ELPKC09
Καλώδιο VGA-HD15 PC (20 m) ELPKC10

(Για mini D-Sub 15 ακίδων/ mini D-Sub 15 ακίδων)
Χρησιμοποιήστε το για να συνδέσετε το μηχάνημα προβολής σε υπολογιστή.

Στήριγμα οροφής* ELPMB20

(με πλάκα οροφής)
Χρησιμοποιήστε το όταν εγκαθιστάτε το μηχάνημα προβολής σε οροφή.

Σωλήνας οροφής 600 (600 mm/ λευκός)* ELPFP07

Χρησιμοποιήστε τον όταν εγκαθιστάτε το μηχάνημα προβολής σε ψηλή οροφή ή σε οροφή με επικαλυπτόμενα πλαίσια.

* Για την ανάρτηση του μηχανήματος προβολής από την οροφή, απαιτείται ειδική μέθοδος εγκατάστασης. Εάν επιθυμείτε να χρησιμοποιήσετε αυτήν τη μέθοδο εγκατάστασης, παρακαλούμε, επικοινωνήστε με το σημείο αγοράς.

■ Αναλώσιμα

Μονάδα λάμπας ELPLP39

(1 εφεδρική λάμπα, 1 εφεδρικό κατσαβίδι)
Χρησιμοποιήστε την για αντικατάσταση της χρησιμοποιημένης λάμπας.

Σετ φίλτρου αέρα ELPAF09

(1 φίλτρο αέρα)
Χρησιμοποιήστε το για αντικατάσταση των παλιών φίλτρων αέρα.

Ανάλογα με τη ρύθμιση, η ανάλυση της οθόνης εξόδου θα αλλάξει λίγο.

Συνιστώσα βίντεο ▶▶

4:3 16:9

Λόγος διαστάσεων ▶▶
Μονάδες: Κουκκίδες

Σήμα	Ανάλυση	Κατάσταση λειτουργίας λόγω διαστάσεων			
		Normal (Κανονικός)	Full (Πλήρης)	Zoom (Ζουμ)	Wide (Ευρύς)
SDTV▶▶ (480i, 60Hz)	720 x480 720 x360 *	1440 x1080 4:3	1920 x1080 16:9	1920 x1080 16:9	1920 x1080 16:9
SDTV(576i, 50Hz)	720 x576 720 x432 *	1440 x1080 4:3	1920 x1080 16:9	1920 x1080 16:9	1920 x1080 16:9
SDTV(480p)	720 x480 720 x360 *	1440 x1080 4:3	1920 x1080 16:9	1920 x1080 16:9	1920 x1080 16:9
SDTV(576p)	720 x576 720 x432 *	1440 x1080 4:3	1920 x1080 16:9	1920 x1080 16:9	1920 x1080 16:9
HDTV▶▶ (720p) 16:9	1280 x720	1920 x1080 16:9	-	-	-
HDTV(1080i) 16:9	1920 x1080	1920 x1080 16:9	-	-	-
HDTV(1080p) 16:9	1920 x1080	1920 x1080 16:9	-	-	-

* Σήμα μορφής letterbox

Σύνθετο βίντεο ▶▶/ S-βίντεο ▶▶

4:3 16:9

Λόγος διαστάσεων ▶▶
Μονάδες: Κουκκίδες

Σήμα	Ανάλυση	Κατάσταση λειτουργίας λόγω διαστάσεων			
		Normal (Κανονικός)	Full (Πλήρης)	Zoom (Ζουμ)	Wide (Ευρύς)
TV(NTSC▶▶)	720 x480 720 x360 *	1440 x1080 4:3	1920 x1080 16:9	1920 x1080 16:9	1920 x1080 16:9
TV(PAL▶▶, SECAM▶▶)	720 x576 720 x432 *	1440 x1080 4:3	1920 x1080 16:9	1920 x1080 16:9	1920 x1080 16:9

* Σήμα μορφής letterbox

Εικόνα υπολογιστή (αναλογικό RGB)

Μονάδες: Κουκκίδες

Σήμα	Ανάλυση	Κατάσταση λειτουργίας λόγω διαστάσεων ^{▶▶}			
		Normal (Κανονικός)	Full (Πλήρης)	Zoom (Ζουμ)	Wide (Ευρύς)
VGA ^{▶▶} 60	640×480 640×360 ^{*2}	1440×1080	1920×1080	1920×1080	1920×1080
VESA72/75/85, iMac ^{*1}	640×480 640×360 ^{*2}	1440×1080	1920×1080	1920×1080	1920×1080
SVGA ^{▶▶} 56/60/72/ 75/85, iMac ^{*1}	800×600 800×450 ^{*2}	1440×1080	1920×1080	1920×1080	1920×1080
XGA ^{▶▶} 60/70/75/ 85, iMac ^{*1}	1024×768 1024×576 ^{*2}	1440×1080	1920×1080	1920×1080	1920×1080
WXGA60-1	1280×768	1800×1080	1920×1080	1920×1080	-
WXGA60-2	1360×768	1912×1080	1920×1080	1920×1080	-
SXGA ^{▶▶} 60	1280×1024	1350×1080	1920×1080	1920×1080	-
	1280×960	1440×1080			1920×1080
MAC13"	640×480	1440×1080	1920×1080	1920×1080	1920×1080
MAC16"	832×624	1440×1080	1920×1080	1920×1080	1920×1080
MAC19"	1024×768	1440×1080	1920×1080	1920×1080	1920×1080

* 1 Εάν ο εξοπλισμός δεν διαθέτει θύρα εξόδου VGA, δεν είναι δυνατή η σύνδεση.

* 2 Σήμα μορφής letterbox.

Ενδεχομένως να είναι δυνατή η προβολή σημάτων τα οποία δεν αναφέρονται στον παραπάνω πίνακα. Ωστόσο, σε αυτήν την περίπτωση, ορισμένες λειτουργίες μπορεί να είναι περιορισμένες.

Σήμα εισόδου από τη θύρα εισόδου [HDMI]

Μονάδες: Κουκκίδες

Σήμα	Ανάλυση	Κατάσταση λειτουργίας λόγω διαστάσεων ^{▶▶}			
		Normal (Κανονικός)	Full (Πλήρης)	Zoom (Ζουμ)	Wide (Ευρύς)
VGA ^{▶▶} 60	640×480 640×360 ^{*2}	1440×1080	1920×1080	1920×1080	1920×1080
SDTV ^{▶▶} (480i, 60Hz)	720×480 720×360 ^{*2}	1440×1080	1920×1080	1920×1080	1920×1080
SDTV(480p)	720×480 720×360 ^{*2}	1440×1080	1920×1080	1920×1080	1920×1080
SDTV(576i, 50Hz)	720×576 720×432 ^{*2}	1440×1080	1920×1080	1920×1080	1920×1080
SDTV(576p)	720×576 720×432 ^{*2}	1440×1080	1920×1080	1920×1080	1920×1080
HDTV ^{▶▶} (720p)	1280×720	1920×1080	-	-	-
HDTV(1080i)	1920×1080	1920×1080	-	-	-
HDTV(1080p)	1920×1080	1920×1080	-	-	-

* 1 Εάν ο εξοπλισμός δεν διαθέτει θύρα εξόδου VGA, δεν είναι δυνατή η σύνδεση.

* 2 Σήμα μορφής letterbox

Ενδεχομένως να είναι δυνατή η προβολή σημάτων, τα οποία δεν αναφέρονται στον παραπάνω πίνακα. Ωστόσο, σε αυτήν την περίπτωση, ορισμένες λειτουργίες μπορεί να είναι περιορισμένες.

Όνομα προϊόντος	Οικιακό μηχάνημα προβολής EMP-TW2000		
Διαστάσεις	406 (Π) x 124 (Υ) x 310 (Β) mm (δεν περιλαμβάνονται οι βάσεις)		
Μέγεθος πλαισίου	0,74 ίντσες σε πλάτος		
Μέθοδος απεικόνισης	Ενεργή μήτρα TFT πολυσιλικόνης		
Ανάλυση	2.073.600 εικονοστοιχεία (1920 (Π) x 1080 (Υ) κουκκίδες) x 3		
Συχνότητες σάρωσης	Αναλογική	Ρολόι εικονοστοιχείων: 13,5 έως 150 MHz	
		Οριζόντια: 15 έως 80 kHz	
		Κατακόρυφη: 24,50 έως 85 kHz	
	Ψηφιακή	Ρολόι εικονοστοιχείων: 13,5 έως 150 MHz	
		Οριζόντια: 15 έως 80 kHz	
		Κατακόρυφη: 24,50 έως 85 kHz	
Ρύθμιση εστίασης	Χειροκίνητη		
Ρύθμιση ζουμ	Χειροκίνητη (περίπου 1: 2,1)		
Μετατόπιση φακού	Χειροκίνητη (Μέγιστα: περίπου 96% κατακόρυφα, 47% οριζόντια)		
Λάμπα (πηγή φωτός)	Λάμπα UHE, 170 W, Αρ. μοντέλου: ELPLP39		
Παροχή ισχύος	100 έως 240 V AC 50/60Hz 2,7 έως 1,2 A Κατανάλωση ισχύος Σε λειτουργία: 245 W (περιοχή από 100 έως 120 V), 245 W (περιοχή από 220 έως 240 V) Σε κατάσταση αναμονής: 4,0 W (περιοχή από 100 έως 120 V), 5,0 W (περιοχή από 220 έως 240 V)		
Υψόμετρο λειτουργίας	0 έως 2286 m (0 έως 7500 ft.)		
Θερμοκρασία λειτουργίας	+5 έως +35ο C (Χωρίς συμπύκνωση υδρατμών)		
Θερμοκρασία αποθήκευσης	-10 έως +60ο C (Χωρίς συμπύκνωση υδρατμών)		
Βάρος	Περίπου 5,6 kg		
Θύρες	είσοδος συνιστώσας	1	φίς ακίδων RCA χ 3
	είσοδος PC	1	Mini D-sub 15 ακίδων (θηλυκό) μπλε
	είσοδος HDMI1**	1	1 HDMI
	είσοδος HDMI2	1	HDMI
	είσοδος βίντεο	1	φίς ακίδων RCA
	είσοδος S-βίντεο	1	Mini DIN 4 ακίδων
	RS-232C	1	D-sub 9 ακίδων (αρσενικό)
	έξοδος ενεργοποίησης	1	mini φίς 3,5 mm

Για άλλες λεπτομερείς προδιαγραφές, παρακαλούμε προσπελάστε την τοποθεσία σας (χώρα/ περιοχή) από την αρχική σελίδα της Epson <http://www.epson.com>



Σε αυτό το μηχάνημα προβολής χρησιμοποιούνται ολοκληρωμένα κυκλώματα Pixelworks DNX™.

Επίσης, το προϊόν αυτό είναι σχεδιασμένο για συστήματα διανομής ισχύος IT με τάση μεταξύ δύο φάσεων 230V.

■ Γωνία κλίσης

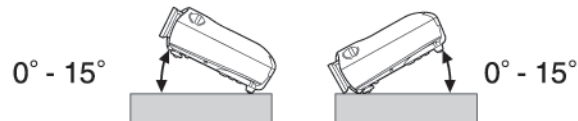

Εάν ρυθμίσετε το μηχάνημα προβολής σε γωνία μεγαλύτερη από 15°, μπορεί να προκληθεί βλάβη στο μηχάνημα προβολής και ατύχημα.

■ Διάταξη καλωδίου RS-232C

- Σχήμα συνδετήρα : D-Sub 9 ακίδων (αρσενικός)
- * Συνδετήρας εισόδου μηχανήματος προβολής : RS-232C

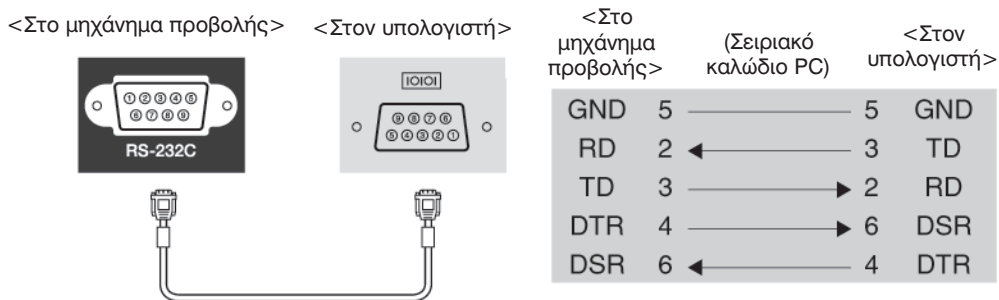

Σήμα	Λειτουργία
GND	Σήμα με γείωση
TD	Μετάδοση δεδομένων
RD	Λήψη δεδομένων
DSR	Σετ δεδομένων έτοιμο
DTR	Ακροδέκτης δεδομένων έτοιμος

Ακολουθεί μια εξήγηση ορισμένων όρων που χρησιμοποιούνται στον παρόντα οδηγό και οι οποίοι μπορεί να μην είναι γνωστοί ή δεν εξηγήθηκαν στο ίδιο το εγχειρίδιο. Περαιτέρω πληροφορίες μπορούν να ληφθούν εάν ανατρέξετε σε άλλα, εμπορικά διαθέσιμα έντυπα.

Λόγος διαστάσεων (Aspect)

Ο λόγος μεταξύ του μήκους και του ύψους μιας εικόνας. Οι εικόνες **HDTV** ►► έχουν λόγο διαστάσεων 16:9 και εμφανίζονται επιμηκυμένες. Ο λόγος διαστάσεων για τις καθιερωμένες εικόνες είναι 4:3.

Συνιστώσα βίντεο (Component Video)

Σήματα βίντεο τα οποία έχουν διαχωρισμένα τα σήματα φωτεινότητας βίντεο και τα σήματα χρώματος, με σκοπό να παρέχουν καλύτερη ποιότητα εικόνας.

Σε τηλεόραση υψηλής ευκρίνειας (HDTV), ο όρος αναφέρεται σε εικόνες οι οποίες αποτελούνται από τρία ανεξάρτητα σήματα: Y (σήμα φωτεινότητας) και Pb και Pr (σήματα διαφοράς χρωμάτων).

Σύνθετο βίντεο (Composite video)

Σήματα βίντεο τα οποία έχουν αναμειγμένα μαζί τα σήματα φωτεινότητας βίντεο και τα σήματα χρώματος. Ο τύπος σημάτων που χρησιμοποιείται συνήθως από οικιακό εξοπλισμό βίντεο (μορφές **NTSC** ►►, **PAL** ►► και **SECAM** ►►). Σήματα βίντεο τα οποία αποτελούνται από ένα φέρον σήμα Y (σήμα φωτεινότητας) εντός του σήματος ράβδωσης χρώματος και από ένα σήμα χρώματος ή χρωμικότητας (CbCr).

Αντίθεση (Contrast)

Η σχετική φωτεινότητα των φωτεινών και σκοτεινών περιοχών μιας εικόνας μπορεί να αυξηθεί ή να μειωθεί με σκοπό το κείμενο και τα γραφικά να φαίνονται πιο καθαρά ή να εμφανίζονται πιο «απαλά».

Ψύξη (Cool-down)

Αυτή είναι η διαδικασία με την οποία ψύχεται η λάμπα του μηχανήματος προβολής αφού έχει ζεσταθεί κατά τη διάρκεια της χρήσης. Πραγματοποιείται αυτόματα όταν έχει πατηθεί το κουμπί [Power] (λειτουργίας) είτε στο τηλεχειριστήριο είτε στον πίνακα ελέγχου του μηχανήματος προβολής, για να σταματήσει η λειτουργία του μηχανήματος προβολής. Μην κλείνετε τον κεντρικό διακόπτη λειτουργίας ενώ είναι σε εξέλιξη η ψύξη, διαφορετικά δεν θα λειτουργήσει σωστά η διαδικασία ψύξης. Εάν δεν επιτρέπεται να ολοκληρωθεί κανονικά η περίοδος ψύξης, η λάμπα και τα εσωτερικά εξαρτήματα του μηχανήματος προβολής θα παραμείνουν σε υψηλές θερμοκρασίες και αυτό μπορεί να συντομεύσει την ωφέλιμη διάρκεια ζωής της λάμπας ή να προκαλέσει προβλήματα στη λειτουργία του μηχανήματος προβολής. Το μηχανήμα προβολής χρειάζεται περίπου 30 δευτερόλεπτα για να ψυχθεί. Ο πραγματικός χρόνος θα διαφέρει ανάλογα με τη θερμοκρασία του εξωτερικού αέρα.

HDMI

Συντομογραφία του όρου High Definition Multimedia Interface, αναφέρεται σε ένα πρότυπο ψηφιακής μετάδοσης εικόνων υψηλής ευκρίνειας και πολυκαναλικών ηχητικών σημάτων.

Το HDMI είναι ένα πρότυπο που απευθύνεται σε οικιακό, ψηφιακό εξοπλισμό και υπολογιστές και επιτρέπει τη μετάδοση ψηφιακών σημάτων με την αρχική υψηλή ποιότητά τους χωρίς συμπίεση, ενώ επίσης περιλαμβάνει μια λειτουργία κρυπτογράφησης του ψηφιακού σήματος.

HDTV

Συντομογραφία του όρου High-Definition Television (Τηλεόραση υψηλής ευκρίνειας). Αναφέρεται σε συστήματα υψηλής ευκρίνειας τα οποία ικανοποιούν τις ακόλουθες συνθήκες:

- Κατακόρυφη ανάλυση 720p ή 1080i ή μεγαλύτερη (p = προοδευτική ►►, i = διεμπλεκόμενη ►►)
- Λόγος διαστάσεων ►► οθόνης 16:9
- Αναπαραγωγή (ή έξοδος) και λήψη ήχου Dolby Digital

Διεμπλοκή (Interlace)

Μια μέθοδος σάρωσης εικόνων σύμφωνα με την οποία το χρησιμοποιούμενο εύρος ζώνης του σήματος είναι περίπου το μισό από αυτό που απαιτείται για σειριακή σάρωση όταν μεταδίδονται εικόνες με την ίδια ανάλυση στατικής εικόνας.

NTSC

Συντομογραφία του όρου National Television Standards Committee (Εθνική επιτροπή τηλεοπτικών προτύπων) και μορφή για επίγειες, αναλογικές, έγχρωμες, τηλεοπτικές μεταδόσεις. Η μορφή αυτή χρησιμοποιείται στην Ιαπωνία, τη Βόρεια, την Κεντρική και τη Νότια Αμερική.

PAL

Συντομογραφία του όρου Phase Alternation by Line (Γραμμή εναλλαγής φάσης) και μορφή για επίγειες, αναλογικές, έγχρωμες, τηλεοπτικές μεταδόσεις. Η μορφή αυτή χρησιμοποιείται σε χώρες της Δυτικής Ευρώπης εκτός από τη Γαλλία, και επίσης σε χώρες της Ασίας, όπως η Κίνα και τέλος στην Αφρική.

Προοδευτική (Progressive)

Μέθοδος σάρωσης εικόνων σύμφωνα με την οποία τα δεδομένα μιας εικόνας σαρώνονται σειριακά από πάνω μέχρι κάτω για να δημιουργηθεί μία ξεχωριστή εικόνα.

Ρυθμός ανανέωσης (Refresh Rate)

Το στοιχείο εκπομπής φωτός μιας οθόνης διατηρεί την ίδια φωτεινότητα και το ίδιο χρώμα για ένα εξαιρετικά μικρό χρονικό διάστημα. Εξαιτίας αυτού, η εικόνα πρέπει να σαρωθεί πολλές φορές ανά δευτερόλεπτο ώστε να ανανεωθεί το στοιχείο εκπομπής φωτός. Ο αριθμός των λειτουργιών ανανέωσης ανά δευτερόλεπτο καλείται «ρυθμός ανανέωσης» και εκφράζεται σε hertz (Hz).

S-βίντεο (S-Video)

Σήμα βίντεο στο οποίο η συνιστώσα φωτεινότητας και η συνιστώσα χρώματος είναι διαχωρισμένες ώστε να παρέχεται καλύτερη ποιότητα εικόνας. Αναφέρεται σε εικόνες οι οποίες αποτελούνται από δύο ανεξάρτητα σήματα: Y (σήμα φωτεινότητας) και C (σήμα χρώματος).

SDTV

Συντομογραφία του όρου Standard Definition Television (Τηλεόραση στάνταρ ευκρίνειας). Αναφέρεται σε καθιερωμένα συστήματα τηλεόρασης, τα οποία δεν ικανοποιούν τις συνθήκες για HDTV.

SECAM

Συντομογραφία του όρου Sequential Couleur A Memoire και μορφή για επίγειες, αναλογικές, έγχρωμες, τηλεοπτικές μεταδόσεις. Η μορφή αυτή χρησιμοποιείται στη Γαλλία, στην Ανατολική Ευρώπη, στην πρώην Σοβιετική Ένωση, στη Μέση Ανατολή και στην Αφρική.

Κλειδαριά ασφαλείας (Security lock)

Μια συσκευή αποτελούμενη από μια προστατευτική θήκη με οπή, από την οποία μπορεί να περάσει κάποιο εμπορικά διαθέσιμο, αντικλεπτικό καλώδιο ώστε να ασφαλίσει τη συσκευή σε τραπέζι ή κολώνα. Το παρόν μηχανήμα προβολής είναι συμβατό με το σύστημα ασφαλείας Microsaver Security System που κατασκευάζεται από την Kensington.

SVGA

Τύπος σήματος εικόνας με ανάλυση 800 (οριζόντια) x 600 (κατακόρυφη) κουκκίδες που χρησιμοποιείται από IBM PC/ AT συμβατούς υπολογιστές.

SXGA

Τύπος σήματος εικόνας με ανάλυση 1280 (οριζόντια) x 1024 (κατακόρυφη) κουκκίδες που χρησιμοποιείται από IBM PC/ AT συμβατούς υπολογιστές.

Sync. (Συγχρονισμός)

Τα σήματα που παράγονται από υπολογιστές έχουν μια συγκεκριμένη συχνότητα. Εάν η συχνότητα του μηχανήματος προβολής δεν είναι αντίστοιχη με αυτήν τη συχνότητα, οι εικόνες που προκύπτουν δεν θα είναι καλής ποιότητας. Η διαδικασία αντιστοίχισης των φάσεων αυτών των σημάτων (της σχετικής θέσης των κορυφών και των κοιλιών) ονομάζεται «συγχρονισμός». Εάν τα σήματα δεν είναι συγχρονισμένα, μπορούν να εμφανιστούν προβλήματα όπως τρεμούλιασμα, θαμπάδα και οριζόντια παρεμβολή.

Παρακολούθηση (Tracking)

Τα σήματα που παράγονται από υπολογιστές έχουν μια συγκεκριμένη συχνότητα. Εάν η συχνότητα του μηχανήματος προβολής δεν είναι αντίστοιχη με αυτήν τη συχνότητα, οι εικόνες που προκύπτουν δεν θα είναι καλής ποιότητας. Η διαδικασία αντιστοίχισης της συχνότητας αυτών των σημάτων (του αριθμού των κορυφών στο σήμα) καλείται «παρακολούθηση». Εάν δεν πραγματοποιηθεί σωστά η παρακολούθηση, στις προβαλλόμενες εικόνες θα εμφανιστούν πλατιές, κατακόρυφες ραβδώσεις.

VGA

Τύπος σήματος εικόνας με ανάλυση 640 (οριζόντια) x 480 (κατακόρυφη) κουκκίδες που χρησιμοποιείται από IBM PC/ AT συμβατούς υπολογιστές.

XGA

Τύπος σήματος εικόνας με ανάλυση 1024 (οριζόντια) x 768 (κατακόρυφη) κουκκίδες που χρησιμοποιείται από IBM PC/ AT συμβατούς υπολογιστές.

YCbCr

Το φέρον σήμα το οποίο περιέχεται στο σήμα ράβδωσης χρώματος που χρησιμοποιείται σε μοντέρνες τηλεοπτικές μεταδόσεις. Το όνομα προέρχεται από το σήμα Y (φωτεινότητα) και από τα σήματα CbCr (χρωμικότητα [χρώμα]).

YPbPr

Το φέρον σήμα το οποίο περιέχεται στο σήμα ράβδωσης χρώματος που χρησιμοποιείται σε μεταδόσεις τηλεόρασης υψηλής ευκρίνειας (HDTV ). Το όνομα προέρχεται από το σήμα Y (φωτεινότητα) και από τα σήματα PbPr (διαφορά χρώματος).

A

Absolute Color Temperature (Απόλυτη θερμοκρασία χρώματος)	20, 28, 30
Advanced (Για προχωρημένους)	28, 30
Air filter (Φίλτρο αέρα)	8
Aspect (Λόγος διαστάσεων)	7, 18, 28, 31, 49
Auto (Αυτόματο)	18
Auto Iris (Αυτόματη ίριδα)	23, 28, 31
Auto Setup (Αυτόματη ρύθμιση)	24, 28, 31

B

Battery replacement period (Περίοδος αντικατάστασης μπαταρίας)	13
Brightness (Φωτεινότητα)	28, 30
Brightness Control (Έλεγχος φωτεινότητας)	28, 31

C

Ceiling (Οροφή)	11, 29, 34
Child Lock (Κλειδώμα από τα παιδιά)	29, 33
Cinema Filter (Φίλτρο κινηματογράφου)	21
Cleaning the air filter (Καθαρισμός του φίλτρου αέρα)	44
Cleaning the lens (Καθαρισμός του φακού)	44
Cleaning the projector case (Καθαρισμός της θήκης του μηχανήματος προβολής)	44
Color Mode (Κατάσταση λειτουργίας χρωμάτων)	7, 18, 28, 30
Color Saturation (Κορεσμός χρώματος)	28, 30
[Component] input port {θύρα εισόδου [Component] (συνιστώσα)}	8, 12, 15, 51
Component Video (Συνιστώσα βίντεο)	12, 49
Composite Video (Σύνθετο βίντεο)	12, 49
Configuration menu (Μενού ρύθμισης παραμέτρων)	26
Connecting to a computer (Σύνδεση με υπολογιστή)	12
Connecting to a video source (Σύνδεση με πηγή βίντεο)	12
Consumables (Αναλώσιμα)	48
Contrast (Αντίθεση)	7, 28, 30
Control Panel (Πίνακας ελέγχου)	6
Cool-Down (Ψύξη)	15, 36
Correcting projector tilt (Διόρθωση της κλίσης του μηχανήματος προβολής)	6, 17

D

Direct Power On (Ενεργοποίηση απευθείας τροφοδοσίας)	29, 33
Display (Εμφάνιση)	29, 34
Display Background (Φόντο εμφάνισης)	27, 34

E

Epson Cinema Filter (Φίλτρο κινηματογράφου Epson)	21
EPSON Super White	28, 32
Erase Memory (Σβήσιμο μνήμης)	29, 35

F

Focus adjustment (Ρύθμιση εστίασης)	6, 16
Front adjustable foot (Μπροστινή ρυθμιζόμενη βάση)	6, 17
Full (Πλήρες)	18
Full Menu (Πλήρες μενού)	26

G

Gain (Απολαβή)	22, 28
Gamma (Γωνία)	20, 28, 30

H

HDTV	49
[HDMI] input port (θύρα εισόδου [HDMI])	8, 12, 50, 51
HDMI-Video Range (Εύρος βίντεο HDMI)	28, 33
High Altitude Mode (Κατάσταση λειτουργίας υψηλού υψομέτρου)	29, 34
Hue, saturation and brightness adjustment (Ρύθμιση απόχρωσης, κορεσμού και φωτεινότητας)	22

I

Image size (Μέγεθος εικόνας)	10
Menu «Image» [Μενού «Image» (Εικόνα)]	28, 30
Indicators (Ενδείκτες)	6, 36
Menu «Info» [Μενού «Info» (Πληροφορίες)]	29
Input Signal (Σήμα εισόδου)	29, 34

L

Lamp cover (Κάλυμμα λάμπας)	8, 46
Lamp Hours (Ώρες λάμπας)	29
Language (Γλώσσα)	29, 35
Lens cover (Κάλυμμα φακού)	6, 14
Lens shift (Μετατόπιση φακού)	6, 16
Line menu (Μενού γραμμής)	26
Load memory (Φόρτωση μνήμης)	24, 29, 35

M

Main power switch (Κεντρικός διακόπτης λειτουργίας)	8, 14, 15
Memory (Μνήμη)	7, 24
«Memory» Menu [Μενού «Memory» (Μνήμη)]	29, 35
Menu Color (Χρώμα μενού)	29, 34
Menu Position (Θέση μενού)	29, 34
Menus (Μενού)	26
Messages (Μηνύματα)	29, 34
Motion Detection (Ανίχνευση κίνησης)	28, 32

N

Noise Reduction (Μείωση θορύβου)	28, 32
Normal (Κανονική)	19

O

Offset (Απόκλιση)	22, 28
Operation indicator (Ένδειξη λειτουργίας)	6, 36
Operation Lock (Κλειδώμα λειτουργίας)	29, 33
Optional accessories (Προαιρετικά παρελκόμενα)	48
Output Scaling (Κλιμάκωση εξόδου)	28, 32
Overheating (Υπερθέρμανση)	36

P

[PC] input port (θύρα εισόδου[PC])	8, 12, 51
Port (Θύρα)	8, 12, 51
Position (Θέση)	28, 31
Power cable (Καλώδιο τροφοδοσίας)	14
Power inlet (Είσοδος τροφοδοσίας)	8, 14
Progressive (Προοδευτική)	28, 32
Projection (Προβολή)	11, 29, 34
Projection distance (Απόσταση προβολής)	10
Projection image position adjustment (Ρύθμιση θέσης εικόνας προβολής)	16
Projection methods (Μέθοδοι προβολής)	11

R

Refresh Rate (Ρυθμός ανανέωσης)	29
Remote control (Τηλεχειριστήριο)	7, 13
Replacing the air filter (Αντικατάσταση του φίλτρου αέρα)	46
Replacing the battery (Αντικατάσταση της μπαταρίας)	13
Replacing the lamp (Αντικατάσταση της λάμπας)	46
Reset (Επαναφορά)	28, 29, 31, 33, 35
Reset All (Επαναφορά όλων)	29, 35
«Reset» Menu [Μενού «Reset» (Επαναφορά)]	29, 35
Reset Lamp Hours (Επαναφορά ωρών λάμπας)	29, 35, 46
Reset Memory (Επαναφορά μνήμης)	29, 35
Resolution (Ανάλυση)	29, 49
RGB	22, 28, 30
RGBCMY	22, 28, 30
[RS-232C] port (Θύρα [RS-232C])	8, 51, 52

S

Save Memory (Αποθήκευση μνήμης)	24, 29, 35
Screen size (Μέγεθος οθόνης)	10
SDTV	49
Selecting the image source (Επιλογή της πηγής της εικόνας)	6, 7, 15
Setup Level (Επίπεδο ρύθμισης)	28, 32
«Settings» menu [Μενού «Settings» (Ρυθμίσεις)]	29, 32
Sharpness (Ευκρίνεια)	28, 30
Sharpness (Advanced) [Ευκρίνεια (Για προχωρημένους)]	23, 28, 30
«Signal» menu [Μενού «Signal» (Σήμα)]	28, 31
Skin Tone (Τόνος δέρματος)	7, 20, 28, 30
Sleep Mode (Κατάσταση νάρκης)	29, 33
Source (Πηγή)	29
Specifications (Προδιαγραφές)	51
Startup Screen (Οθόνη εκκίνησης)	29, 34
Sub-menu (Υπομενού)	26
Supported Monitor Displays (Υποστηριζόμενες οθόνες)	49
S-Video (S-βίντεο)	12, 49
[S-Video] input port (Θύρα εισόδου [S-Video])	8, 12, 51
Sync Info (Πληροφορίες συγχρονισμού)	29
Sync (Συγχρονισμός)	28, 31

T

Test Pattern (Δοκιμαστική μορφή)	7, 17
Tint (Χροιά)	28, 30
Top menu (Επάνω μενού)	26
Tracking (Παρακολούθηση)	28, 31
Trigger Out (Έξοδος ενεργοποίησης)	29, 33
[Trigger Out] port {Θύρα [Trigger Out] (εξόδου ενεργοποίησης)}	8, 51
Turning off (Διακοπή λειτουργίας, κλείσιμο)	15

U

Using the configuration menus (Χρήση των μενού ρύθμισης παραμέτρων)	26
--	----

V

[Video] input port {Θύρα εισόδου [Video] (βίντεο)}	8, 12, 51
Video Signal (Σήμα βίντεο)	29, 34

W

Warning indicator (Ενδεικτης προειδοποίησης)	6, 36
Wide (Ευρεία, ευρύς)	9

X

x.v.Color	4, 18
---------------------	-------

Y

YCbCr	12, 29
YPbPr	12, 29

Z

Zoom (Ζουμ)	19
Zoom adjustment (Ρύθμιση ζουμ)	6, 16
Zoom Caption Pos. (Ζουμ στη θέση υπότιτλου)	19, 28, 31
Zoom Size (Μέγεθος ζουμ)	28, 31

Διατηρούνται όλα τα νόμιμα δικαιώματα. Δεν επιτρέπεται η αναπαραγωγή, η αποθήκευση σε σύστημα ανάκτησης ή η μετάδοση σε οποιαδήποτε μορφή ή με οποιαδήποτε μέσα, ηλεκτρονική, μηχανική, με φωτοτύπηση, εγγραφή ή με διαφορετικό τρόπο, οποιουδήποτε τμήματος του παρόντος εντύπου χωρίς την έγγραφη άδεια της Seiko Epson Corporation. Δεν αναλαμβάνεται οποιαδήποτε υποχρέωση κατοχύρωσης με δίπλωμα ευρεσιτεχνίας αναφορικά με τη χρήση των πληροφοριών που περιέχονται στο παρόν. Ούτε αναλαμβάνεται οποιαδήποτε υποχρέωση για ζημιές που προκύπτουν από τη χρήση των πληροφοριών που περιέχονται στο παρόν.

Ούτε η Seiko Epson Corporation ούτε οι θυγατρικές εταιρείες της θα φέρουν ευθύνη έναντι του αγοραστή του παρόντος προϊόντος ή τρίτων, για ζημιές, απώλειες, δαπάνες ή έξοδα που υφίσταται ο αγοραστής ή τρίτοι ως αποτέλεσμα: ατυχήματος, κακής χρήσης ή κατάχρησης του παρόντος προϊόντος ή μη εξουσιοδοτημένων τροποποιήσεων, επιδιορθώσεων ή μετατροπών στο παρόν προϊόν ή (με εξαίρεση τις ΗΠΑ) αδυναμίας αυστηρής τήρησης των οδηγιών λειτουργίας και συντήρησης της Seiko Epson Corporation.

Η Seiko Epson Corporation δεν θα φέρει ευθύνη για οποιεσδήποτε ζημιές ή προβλήματα που προκύπτουν από τη χρήση οποιωνδήποτε προαιρετικών ή αναλώσιμων προϊόντων που διαφέρουν από εκείνα που καθορίζονται ως Αυθεντικά Προϊόντα Epson ή Εγκεκριμένα Προϊόντα Epson από τη Seiko Epson Corporation.

Τα περιεχόμενα αυτού του οδηγού μπορεί να αλλάζουν ή να ενημερώνονται χωρίς περαιτέρω ειδοποίηση.

Οι εικόνες και οι οθόνες που χρησιμοποιούνται στο παρόν έντυπο μπορεί να διαφέρουν από τις πραγματικές εικόνες και οθόνες.

Γενική ειδοποίηση:

Οι επωνυμίες Macintosh, Mac, και iMac είναι κατοχυρωμένα εμπορικά σήματα της Apple Computer, Inc.

Η επωνυμία IBM είναι κατοχυρωμένο εμπορικό σήμα της International Business Machines Corporation.

Οι επωνυμίες Windows, WindowsNT και VGA είναι εμπορικά σήματα ή κατοχυρωμένα εμπορικά σήματα της Microsoft Corporation στις Ηνωμένες Πολιτείες.

Η επωνυμία Dolby είναι εμπορικό σήμα της Dolby Laboratories.

Οι επωνυμίες HDMI και High-Definition Multimedia Interface είναι εμπορικά σήματα ή κατοχυρωμένα εμπορικά σήματα της HDMI Licensing LLC.

Οι επωνυμίες Pixelworks και DNX είναι εμπορικά σήματα της Pixelworks, Inc.

Άλλα ονόματα προϊόντων που χρησιμοποιούνται στο παρόν, αναφέρονται επίσης μόνο για σκοπούς αναγνώρισης και μπορεί να είναι εμπορικά σήματα των αντίστοιχων κατόχων τους. Η Epson αποποιείται οποιοδήποτε και όλα τα δικαιώματα αυτών των σημάτων.

EPSON



Τυπωμένο σε 100% ανακυκλωμένο χαρτί



Εκτυπώθηκε
στην Κίνα
06.XX-XX(G04)



404340102