



Multimedia Storage Viewer™ **P-6000**

Multimedia Storage Viewer™ **P-7000**

**Руководство по основным операциям**

---

EPSON® — зарегистрированная торговая марка Seiko Epson Corporation.

Photo Fine and its logo are registered trademarks or trademarks of Seiko Epson Corporation in Japan and other countries. Photo Fine Premia is a proprietary technology of Epson Imaging Devices Corporation.

Microsoft®, Windows® и Windows Vista® — зарегистрированные торговые марки Microsoft Corporation в США и/или других странах.

Apple® и Macintosh® — зарегистрированные торговые марки Apple, Inc.

SD™ — торговая марка.

QuickTime и логотип QuickTime logo — торговые марки или зарегистрированные торговые марки Apple Inc., используемые по лицензии.

Данное изделие лицензировано по Лицензии на пакет патентов MPEG4 Visual для использования в личных и некоммерческих целях (i) в связи с информацией, закодированной в соответствии со стандартом MPEG4 Visual потребителем, занятым индивидуальной и некоммерческой деятельностью, и (ii) в связи с видеoinформацией в формате MPEG4, предоставленной поставщиком видеопродукции, действующим на основании лицензии. На применение в иных целях никакие лицензии не предоставляются и не распространяются. Дополнительные сведения, в том числе сведения об использовании в рекламных, служебных и коммерческих целях, можно получить в компании MPEG LA, L.L.C. См. сайт <[www.mpegla.com](http://www.mpegla.com)>.

Технология кодирования аудиоданных MPEG Layer 3 используется по лицензии компаний Fraunhofer IIS и Thomson.

Данное изделие лицензировано по Лицензии на пакет патентов AVC для использования в личных и некоммерческих целях (i) в связи с информацией, закодированной в соответствии со стандартом AVC потребителем, занятым индивидуальной и некоммерческой деятельностью, и (ii) в связи с видеoinформацией в формате AVC, предоставленной поставщиком видеопродукции, действующим на основании лицензии. На применение в иных целях никакие лицензии не предоставляются и не распространяются. Дополнительные сведения можно получить в компании MPEG LA, L.L.C. См. сайт <[www.mpegla.com](http://www.mpegla.com)>.

Adobe®, Adobe® Photoshop® и Adobe® RGB — зарегистрированные торговые марки Adobe Systems Incorporated в США и/или других странах.

Общее примечание: прочие названия продуктов упоминаются в документе только для идентификации и могут являться торговыми марками соответствующих владельцев. Epson отрицает владение любыми правами на эти марки.

Авторские права © 2008, Seiko Epson Corporation. Все права защищены.

#### **Информация об изготовителе:**

Seiko EPSON Corporation (Япония)

Юридический адрес: 41, НисиСинзюку, 2Чоме, Синзюкуку, Токио, Япония

#### **Информация о продавце:**

Компания "Эпсон Европа Б.В." (Нидерланды)

Юридический адрес: Нидерланды, Амстердам 1096EJ, Энтрада 701

Юридический адрес Московского представительства: Россия, г. Москва, 129110, ул. Щепкина, д. 42, стр. 2а

Срок службы изделия: 5 лет.

---

# Содержание

## **Глава 1 Приступая к работе**

---

Распаковка устройства .....	5
Элементы устройства .....	5
Панель управления .....	6
Подготовка устройства к работе .....	7
Зарядка батареи .....	7
Включение и выключение устройства .....	8
Блокировка кнопок .....	9
Первоначальные значения .....	9
Главное меню .....	10
Установка программного обеспечения .....	11
Требования к компьютеру .....	11
Как установить .....	11

## **Глава 2 Копирование данных в устройство**

---

Копирование с карт памяти CF/SD .....	14
Копирование с цифровой камеры .....	15
Подключение цифровой камеры .....	15
Копирование данных .....	16

## **Глава 3 Просмотр изображений**

---

Просмотр фотографий и фильмов .....	17
-------------------------------------	----

Переключение режима отображения .....	18
Отображение информации .....	18
Изменение масштаба изображения .....	18
Основные операции при проигрывании фильмов ..	19
Работа с файлами и папками .....	19
Копирование/перемещение файлов и папок .....	19
Удаление файлов и папок .....	20
Защита файлов и папок .....	20
Рейтинг ваших фотографий .....	21

## **Глава 4 Резервное копирование файлов из устройства**

---

Копирование на внешнее устройство USB .....	22
Копирование файлов в компьютер .....	22

## **Глава 5 Пользовательская печать**

---

Работа с Мастером печати .....	24
--------------------------------	----

## **Глава 6 Другие возможности**

---

Проблемы и их решения .....	28
Перезагрузка устройства .....	29
Форматирование устройства .....	29

## Инструкции по безопасности

### Предупреждения, предостережения и примечания



#### Предупреждения

необходимо соблюдать во избежание телесных травм.



#### Предостережения

необходимо соблюдать, чтобы не повредить оборудование.

#### Примечания

содержат важную информацию и полезные советы по работе с вашим устройством.

## При работе с устройством



#### Предостережение

- ❑ Не подвергайте устройство сотрясениям. Это может привести к неправильной работе устройства.
- ❑ НЕ форматируйте жесткий диск устройства с помощью компьютера. Это приведет к невозможности восстановления работоспособности устройства. Если это случится, попробуйте выполнить форматирование согласно инструкциям из раздела “Форматирование устройства” на стр. 29. Если проблему решить не удастся, обратитесь в сервисный центр Epson. Восстановление работоспособности устройства в этом случае будет платным и не будет попадать под гарантийные условия Epson.
- ❑ Не роняйте устройство и не подвергайте его ударам. Будьте осторожны при его переноске. Сильные удары могут повредить жесткий диск и вызвать потерю данных.
- ❑ Компания Epson не несет ответственности за копирование и восстановление данных. Мы настоятельно рекомендуем всегда создавать резервные копии данных.

#### Примечание

Другие предупреждения и более полная информация об устройстве — в Руководстве пользователя.

## Приступая к работе

### Распаковка устройства

Убедитесь, что все указанные компоненты входят в комплект поставки.

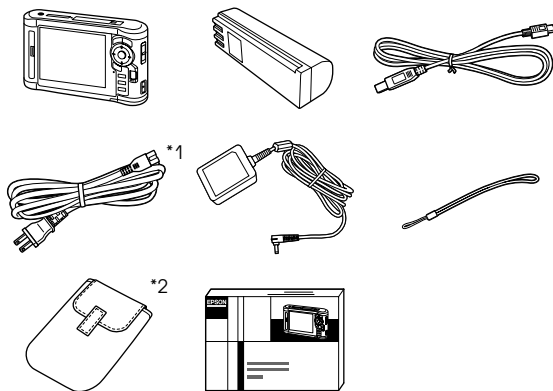

\*1 Разъем шнура питания может отличаться, в зависимости от стандартов страны.

\*2 В зависимости от модели и страны поставки комплектация может быть различной.



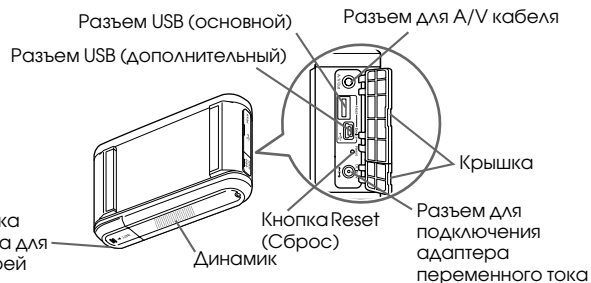

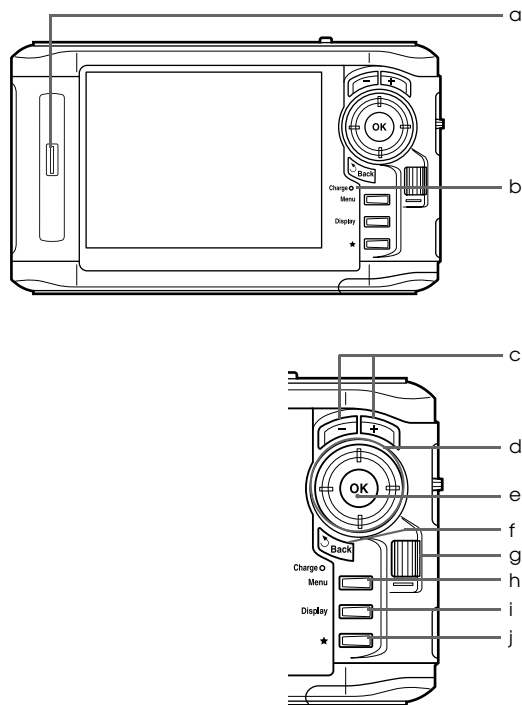

### Элементы устройства



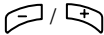

## Панель управления



Индикаторы		
a	Индикатор работы (Голубой)	Мигает во время операций, таких как включение питания, печать, отключение ЖК-дисплея и т.д.
b	Индикатор зарядки	Горит зеленым во время зарядки батареи. Горит оранжевым при ошибке

Кнопки		
c	Кнопка 	Нажмите для увеличения или уменьшения фотографии или для настройки громкости
d	Навигационная кнопка (  )	Нажмите для перемещения курсора или подсветки пунктов. Вы можете выбирать пункты нажимая на верхнюю, нижнюю, левую или правую части этой кнопки
e	Кнопка 	Нажмите для подтверждения выбора и перехода к следующему шагу
f	Кнопка 	Нажмите для отмены выбора и возврата к предыдущему шагу
g	Колесо прокрутки	Используйте для перемещения курсора или подсветки пунктов. Прокручивая его, можно легко и быстро выбрать нужный пункт. Те же операции можно выполнить с помощью кнопок 
h	Кнопка 	Нажмите для отображения раскрывающегося меню

Кнопки		
i	Кнопка 	Нажмите для переключения вида отображения
j	Кнопка 	Нажмите, чтобы установить рейтинг фотографии или отметить необходимые файлы. Подробности см. в разделе "Рейтинг ваших фотографий" на стр. 21

## Подготовка устройства к работе

### Зарядка батареи

1. Откройте отсек для батареи.

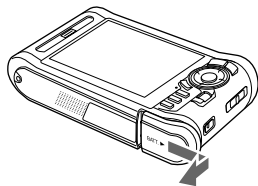

2. Вставьте батарею в отсек в направлении, указанном стрелкой на наклейке батареи.



3. Закройте крышку отсека для батареи и сдвиньте ее налево до щелчка.

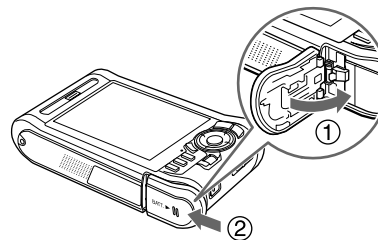

4. Подсоедините адаптер переменного тока к устройству, затем вставьте другой его конец в электрическую розетку.

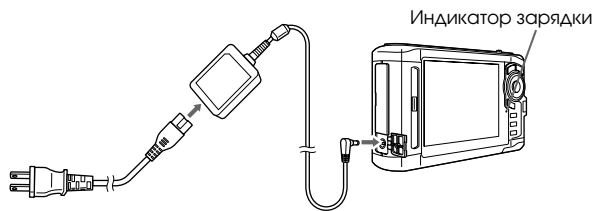

Индикатор зарядки горит зеленым во время зарядки. Полная зарядка батареи занимает около 3,5 часов при выключенном устройстве.

#### **!** Предостережение

- Отключите адаптер переменного тока перед извлечением батареи.
- Не подсоединяйте адаптер переменного тока, когда батарея не установлена в устройство. Это может привести к повреждению устройства.
- Если Индикатор зарядки горит оранжевым, обратитесь к разделу “Устранение неполадок” на стр. 28.

## Включение и выключение устройства

Убедитесь, что батарея установлена.

Сдвиньте выключатель питания в положение I/⏻. Загорится Индикатор работы.

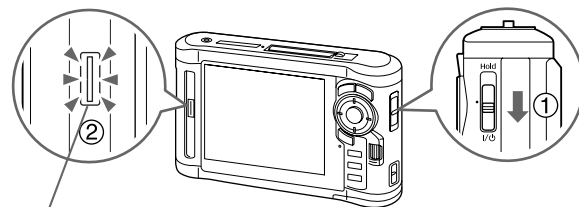

Индикатор работы

Для выключения устройства сдвиньте выключатель питания в положение I/⏻ и удерживайте его, пока на ЖК-дисплее не появится сообщение о выключении устройства.



## Блокировка кнопок

Сдвиньте выключатель питания в положение Hold (Блокировка).

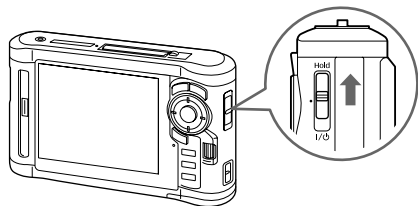

Для разблокирования кнопок сдвиньте выключатель питания в среднее положение.

## Первоначальные значения

При включении устройства в первый раз отображается следующий экран.

Выберите язык и установите дату и время.

1. Кнопками ▲/▼ выберите язык и нажмите (OK).



2. Когда появится сообщение «Задайте дату и время.», нажмите (OK) для продолжения.
3. Установите дату и время с помощью кнопок ▲/▼/◀/▶.



4. Выполнив необходимые установки, кнопками ◀/▶ выберите пункт Complete (Готово) и нажмите (OK).

### Примечание

Установленные значения времени и даты могут быть сброшены примерно после 24 часов после того, как батарея разрядится. В таком случае установите их заново.



## Главное меню



В следующей таблице перечислены значки главного меню.

(Батарея)	<ul style="list-style-type: none"> <li>: Полный заряд батареи.</li> <li>: Средний заряд батареи.</li> <li>: Низкий заряд батареи.</li> <li>: К устройству подключен адаптер переменного тока</li> </ul>
(CF)	Указывает, что вставлена карта CF (стр. 14).
(SD)	Указывает, что вставлена карта SD (стр. 14).
(Hold (Блокировка))	Указывает, что кнопки заблокированы (стр. 9)

(Backup Files (Архив))	Выберите, чтобы отобразить файлы/папки, скопированные с карт памяти CF/SD
(My Photos (Фотографии))	Выберите для отображения файлов и папок из папки Фотографии
(My Videos (Видео))	Выберите для отображения файлов и папок из папки Видео
(My Music (Музыка))	Выберите для прослушивания музыки скопированной с компьютера
(Memory Card (Карта памяти))	Выберите для отображения файлов на карте памяти или для копирования данных с карты памяти в устройство

 (USB Device (Устройство USB))	Выберите для обмена данными с подключенным устройством USB
 (Settings (Настройки))	Выберите для настроек различных параметров устройства
 (Print Wizard (Мастер печати))	Выберите, чтобы выполнить перечисленные далее операции и печатать фотографии. Вы можете редактировать фотографии, кадрировать их, использовать макеты и печатать

## Установка программного обеспечения

При работе с устройством используются следующие приложения.

Epson Link2	Вы можете легко копировать файлы из компьютера в устройство
USB Display Plug-In	Вы можете просматривать на устройстве изображения из Adobe Photoshop и редактировать фотографии, добиваясь верной цветопередачи
Quick Time	

## Требования к компьютеру

Жесткий диск	1 Гб или больше свободного места на диске для работы
ОС	Microsoft® Windows® Vista Home Basic Edition, Vista Home Premium Edition, Vista Business Edition, Vista Enterprise Edition, Vista Ultimate Edition, 2000 Professional, XP Home Edition, XP Professional, Millennium Edition Mac OS X 10.3 или более поздняя версия

### Примечание

Чтобы установить USB Display Plug-In, на компьютере должно быть установлено как минимум одно из перечисленных ниже приложений.

Photoshop CS\*, Photoshop CS2, Photoshop CS3, Photoshop Elements 4.0, Photoshop Elements 5.0\*, Photoshop Elements 6.0\*.

\* Только для Windows

## Как установить

Подключите устройство к компьютеру и установите необходимое ПО. Подробнее о подключении устройства к компьютеру — в разделе “Копирование файлов в компьютер” на стр. 22.

### Примечание

- ❑ Не удаляйте установочный файл (с расширением EXE/DMG) с жесткого диска устройства.

- ❑ Рекомендуется сделать резервную копию установочного файла, скопировав его на компьютер.
- ❑ Вы должны обладать административными привилегиями, чтобы установить ПО.

### Для пользователей Windows

1. Подключите устройство к компьютеру.
2. Щелкните кнопку Start (Пуск), выберите My Computer (Мой компьютер) или Computer (Компьютер) и дважды щелкните значок жесткого диска устройства.
3. Скопируйте значок P\_XXXX\_WIN\_SOFTWARE в компьютер.

#### **Примечание**

*P\_XXXX означает модель вашего устройства.*

4. Дважды щелкните значок P\_XXXX\_WIN\_SOFTWARE.
5. Выберите Desktop (Рабочий стол) для распаковки файлов и щелкните кнопку Yes (Да).

#### **Примечание**

*В Windows Vista: когда откроется окно User Account Control (Контроль учетных записей) щелкните Continue (Продолжить).*

6. В окне установки щелкните кнопку Easy Install (Типовая установка).

#### **Примечание**

*Если появится сообщение с просьбой выбрать язык, выберите нужный язык.*

7. Прочитайте лицензионное соглашение и щелкните Agree (Согласен).
8. Выберите страну и выполняйте инструкции на экране.
9. Когда появится сообщение с уведомлением о завершении установки, щелкните Exit (Выход) или Restart Now (Перезагрузить сейчас).

#### **Примечание**

*Когда появится сообщение Restart Now (Перезагрузить сейчас), щелкните кнопку, чтобы перезагрузить компьютер.*

### Для пользователей Macintosh

1. Подключите устройство к компьютеру.
2. Дважды щелкните значок жесткого диска устройства на рабочем столе.

3. Скопируйте P\_XXXX\_MAC\_SOFTWARE.DMG.

**Примечание**

*P\_XXXX означает модель вашего устройства.*

4. Дважды щелкните P\_XXXX\_MAC\_SOFTWARE.DMG.
5. Дважды щелкните значок Mac OS X.
6. В окне установки щелкните кнопку Easy Install (Типовая установка).

**Примечание**

*Если появится сообщение с просьбой выбрать язык, выберите нужный язык.*

7. Прочитайте лицензионное соглашение и щелкните Agree (Согласен).
8. Выберите страну и выполняйте инструкции на экране.

Если откроется окно Authenticate (Проверка подлинности), щелкните значок ключа, введите имя и пароль администратора и щелкните ОК.

9. Когда появится сообщение с уведомлением о завершении установки, щелкните Exit (Выход) или Restart Now (Перезагрузить сейчас).

**Примечание**

*Когда появится сообщение Restart Now (Перезагрузить сейчас), щелкните кнопку, чтобы перезагрузить компьютер.*

# Копирование данных в устройство

Вы можете скопировать файлы из цифровой камеры в устройство.

## Копирование с карт памяти CF/SD

1. Вставьте карту памяти, расположив ее стороной с наклейкой к ЖКдисплею устройства.

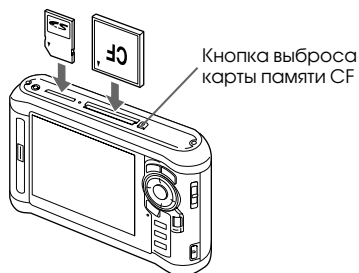

### Примечание

- ❑ Согласно экрану, появляющемуся при установке карты памяти, пропустите шаг 2.
- ❑ Вы можете одновременно вставлять в соответствующие слоты карты памяти CF и SD.

- ❑ Убедитесь, что кнопка выброса карты памяти задвинута внутрь во время работы устройства. Иначе ее можно повредить.
2. В главном меню кнопками ▲ / ▼ выберите  Memory Card (Карта памяти) и щелкните .

### Примечание

Согласно экрану, появляющемуся при установке карты памяти, пропустите шаг 2.

3. В меню Memory Card (Карта памяти) кнопками ▲ / ▼ выберите CF Memory Card Backup (Копирование с карты памяти CF) или SD Memory Card Backup (Копирование с карты памяти SD)
4. Нажмите , чтобы начать копирование.

После завершения копирования будут отображены скопированные данные.

5. Перед извлечением карты памяти убедитесь, что Индикатор доступа не горит.
6. Для извлечения карты памяти CF аккуратно надавите на нее. Для извлечения карты памяти SD аккуратно надавите на нее и отпустите. Карта выдвинется из устройства и вы сможете вынуть ее.

#### Примечание

- ❑ До копирования данных убедитесь, что батарея заряжена полностью. Если заряд батареи заканчивается, подключите адаптер переменного тока. Передача файлов будет прервана, если в процессе копирования батарея разрядится.
- ❑ Копирование 1 ГБ данных может занять примерно 2 минуты в зависимости от карты памяти.

#### Совместимые карты памяти

Карта памяти CF (CompactFlash) (Type2 и 3.3 V, включая Micro Drive)
Карты памяти SD (до 2 ГБ), карты SD High-Capacity
MultiMedia Card, MultiMedia Card Plus

Для использования других карт памяти (miniSD, microSD, RS-MMC, Memory Stick Duo, Memory Stick PRO Duo, xD-Picture Card и т.д.) используйте адаптер (продается в розницу). Подробности вы можете узнать в региональной службе поддержки.

---

## Копирование с цифровой камеры

Вы можете скопировать файлы напрямую в устройство из цифровой камеры, поддерживающей спецификации USB Mass Storage.

## Подключение цифровой камеры

1. Подключите адаптер переменного тока к устройству.

#### Примечание

*Если заряд батареи в цифровой камере заканчивается, подключите адаптер переменного тока.*

2. Откройте верхнюю часть крышки на устройстве и подключите кабель USB к разъему для внешних устройств (Host, разъем A). Подключите другой конец кабеля к цифровой камере.
3. Включите устройство и цифровую камеру.

### **Примечание**

- ❑ *Используйте прилагаемый к камере кабель USB.*
- ❑ *Не подключайте одновременно два кабеля USB (Host-Standard A и Slave-Mini B) к устройству. Это может привести к неправильной работе устройства.*
- ❑ *Не прикасайтесь к разъему для подключения к компьютеру (Slave-Mini B) во время передачи данных.*

## **Копирование данных**

Вы можете скопировать все файлы из цифровой камеры в устройство за один раз.

1. В главном меню кнопками ▲/▼ выберите **USB Device** (Устройство USB) и щелкните **OK**.
2. Кнопками ▲/▼ выберите **Connect to USB Device** (Подключение к устройству USB) и щелкните **OK**.

3. Если необходимо скопировать все данные, кнопками ▲/▼ выберите **Backup USB device to Viewer** (Копир. с устр. USB на устр. просм.) и нажмите **OK**.

Если необходимо скопировать только часть данных, кнопками ▲/▼ выберите **Browse USB device** (Обзор устройства USB) и нажмите **OK**.

### **Примечание**



- ❑ *Подключение цифровой камеры через USB-разветвитель не поддерживается.*
- ❑ *Время передачи данных зависит от вашей камеры. Обычно, передача 1 ГБ данных занимает примерно 3 минуты.*



## Просмотр изображений



Вы можете просматривать и редактировать изображения с помощью устройства.

### Просмотр фотографий и фильмов

1. В главном меню кнопками ▲ / ▼ выберите  Backup Files (Архив),  My Photos (Фотографии) или  My Videos (Видео) и нажмите ►.

#### Примечание

- ❑ Нажмите ►, чтобы отобразить папки, находящиеся в выбранной корневой папке. Вы можете легко ориентироваться в структуре папок, выбирая папку кнопками ▲ / ▼ и нажимая ►, тем самым отображая содержимое папки справа. Если папка не содержит никаких вложений, справа ничего отображено не будет.
- ❑ Используя приложение Epson Link2, вы можете копировать файлы из компьютера в папки Фото и Видео. Вы можете копировать файлы из папки Архив в устройстве. Подробности см. в разделе “Копирование/перемещение файлов и папок” на стр. 19.

2. Кнопками ▲ / ▼ / ◀ / ▶ выберите папку для просмотра и нажмите .
3. Кнопками ▲ / ▼ / ◀ / ▶ выберите файл и нажмите .

#### Примечание

В режиме просмотра фотографий при нажатии на кнопку ► отобразится следующая фотография, а при нажатии на кнопку ◀ — предыдущая.

#### Поддерживаемые типы файлов

Файл	Формат
Фотографии	JPEG, RAW
Фильмы	MPEG4, H.264/AVC, MJPEG

#### Примечание

Подробности о поддерживаемых типах файлов см. в Руководстве пользователя.

## Переключение режима отображения

Вы можете переключать показанные ниже режимы отображения, нажав на кнопку **Display**. Нажимая на кнопку **Display**, вы можете выбрать режим просмотра по 12 миниатюр, 64 либо в виде подробного списка.

Информация о настройках для файлов и папок отображается в виде значков.

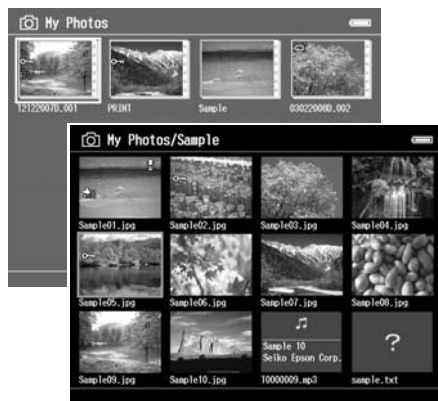

	Папка или файл заблокированы		Аудиофайл
	Неподдерживаемый тип файла		Личная папка

	Для файла установлен рейтинг		Файлы папки используются для заставки
	Статичное изображение со звуковым сопровождением		

### Примечание

Подробности о значках на ЖК-дисплее см. в Руководстве пользователя.

## Отображение информации

Нажмите на кнопку **Display** при просмотре фотографий или фильмов для отображения информации о файле.





При просмотре фотографий после каждого нажатия **Display** последовательно отображаются основная информация, информация Exif с гистограммой и недо- и переэкспонированные области.



Для видеофайлов отображается временная шкала. Для переключения к режиму просмотра информации о файле нажмите на кнопку **Display**.

## Изменение масштаба изображения

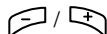
Для увеличения изображения нажмите на кнопку . Последующие нажатия увеличат изображение еще больше. Кнопками / вы можете перемещать увеличенное изображение.

## Основные операции при проигрывании фильмов









Кнопка	Функция
	Воспроизведение/Пауза
 *	Остановка воспроизведения и возврат к предыдущему меню
	Регулирует громкость
	Перемотка назад/вперед**

\* При нажатии на кнопку  устройство запоминает место в фильме для последующего возобновления воспроизведения. В следующий раз воспроизведение начнется с места, на 3 секунды предшествующего тому, где воспроизведение было остановлено. Для воспроизведения фильма с начала нажмите кнопку , выберите Play Settings (Воспроизведение) (если будет отображено), Play from Beginning (С начала) и нажмите . Эта функция недоступна для видеофайлов продолжительностью менее одной минуты. (Возобновление просмотра не работает с некоторыми типами файлов.)

\*\* Скорость перемотки увеличится, если во время перемотки вы будете нажимать на кнопки . (Перемотка не работает с некоторыми типами файлов.)

## Работа с файлами и папками

### Копирование/перемещение файлов и папок

1. Выберите файл или папку для копирования или перемещения.
2. Нажмите на кнопку  для отображения раскрывающегося меню, кнопками  /  выберите Copy/Move (Копировать/переместить) и нажмите  или .
3. Кнопками  /  выберите Select and Copy Files (Выбрать и копировать файлы) или Select and Move Files (Выбрать и переместить файлы) и нажмите .

### Примечание

Если выбран только один файл, выберите Copy this File (Копировать этот файл) или Move this File (Переместить этот файл).



4. Кнопками ▲/▼/◀/▶ и ★ отметьте файлы или папки, которые вы хотите скопировать или переместить, и нажмите **OK**.



5. Кнопками ▲/▼/◀/▶ выберите папку для копирования или перемещения и нажмите **OK**.

## Удаление файлов и папок

1. Выберите папку или файл.
2. Нажмите на кнопку **Menu** для отображения раскрывающегося меню, кнопками ▲/▼ выберите Delete (Удалить) и нажмите **OK**.
3. Кнопками ▲/▼/◀/▶ и ★ отметьте файлы или папки, которые вы хотите удалить, и нажмите **OK**.



4. Когда появится следующее окно подтверждения, кнопками ▲/▼ выберите Yes (Да) и нажмите **OK**.

## Защита файлов и папок

Вы можете заблокировать файлы и папки. Когда файл или папка заблокированы, отображается значок **🔒**, и они не могут быть удалены.

1. Выберите папку или файл.
2. Нажмите на кнопку **[Menu]** для отображения раскрывающегося меню, кнопками **▲/▼** выберите Edit (Редактирование) и нажмите **Ⓞ** или **▶**.
3. Кнопками **▲/▼** выберите Lock/Unlock (Блокировать/разблокировать) и нажмите **Ⓞ**.



4. Кнопками **▲/▼/◀/▶** и **★** отметьте файлы или папки, которые вы хотите заблокировать, и нажмите **Ⓞ**. (Заблокированные папки и файлы помечены галочкой. Вы можете снять галочку и разблокировать файл или папку, нажав **★**.)

### Примечание

Статус файлов и папок сохранится в устройстве до его изменения, даже если вы выключите устройство.

## Рейтинг ваших фотографий

Вы можете просмотреть файлы с установленным рейтингом. В режиме просмотра миниатюр или списка нажмите **[Menu]** и затем, используя Rating filter (Отображение по рейтингу), выберите рейтинг, по которому хотите отобразить фотографии для просмотра. Чтобы назначить рейтинг фотографии, выполните следующее.

Выбрав фотографию, нажмите **★**. Вы можете установить рейтинг для фотографий от 1 до 5 звезд.

### Примечание

- ❑ Вы можете присваивать рейтинг только файлам формата JPEG и RAW.
- ❑ Невозможно присвоить рейтинг файлам, хранящимся на внешнем устройстве USB или на карте памяти.
- ❑ Если у фотографии рейтинг 5, то нажатие на кнопку **★** обнуляет значение рейтинга.
- ❑ После фильтрации всегда отображаются папки.
- ❑ Файлы не форматов JPEG и RAW не отображаются после фильтрации.
- ❑ Чтобы отредактировать файл с рейтингом с помощью Adobe Bridge, обратитесь за инструкциями к руководству пользователя к приложению Epson Link2.

# Резервное копирование файлов из устройства

Вы можете копировать файлы из устройства в компьютер. Обязательно делайте резервные копии важных данных.

## Копирование на внешнее устройство USB

Вы можете копировать файлы на внешнее устройство USB. Подробности об этих возможностях см.в Руководстве пользователя.

Вы можете использовать следующие устройства USB для копирования: внешние жесткие диски, USB-flash диски, устройства для чтения карт памяти и мультимедийные устройства Epson.

## Копирование файлов в компьютер

Перед копированием установите приложение Epson Link2.

1. Подключите адаптер переменного тока
2. Включите устройство и компьютер.

3. Откройте крышку USB порта и подсоедините кабель USB к устройству. Подключите другой разъем USB-кабеля к компьютеру.

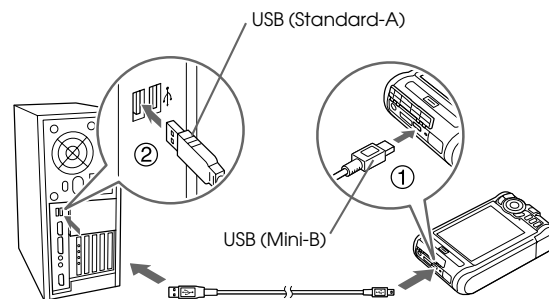

4. В главном меню щелкните ★.

### Примечание

Необходимо также выбрать способ подключения USB Device (Устройство USB).

5. Когда связь с компьютером будет установлена, ЖК-дисплей отключится.

#### **Примечание**

- ❑ *Когда устройство подключено к компьютеру, не подсоединяйте другие USB устройства к разъему USB (Host-standard A) и не прикасайтесь к нему.*
- ❑ *После соединения с компьютером ЖК-дисплей погаснет и перейдет в энергосберегающий режим. Это не является неисправностью.*

6. Запуск приложения Epson Link2

#### **В Windows:**

Щелкните кнопку Start (Пуск), затем All Programs (Все программы) (или Programs (Программы)) и выберите EPSON. Выберите Epson Link2 и затем щелкните Epson Link2.

Или дважды щелкните значок Epson Link2 на рабочем столе.

#### **На Macintosh:**

Дважды щелкните значок Epson Link2 в папке Epson Link2.

Автоматически в компьютер будут скопированы файлы, которые еще не были скопированы.

7. Отключите устройство от компьютера.

#### **В Windows:**

Щелкните Unplug (Отключение) или Eject Hardware (Извлечение устройства) на экране компьютера и отсоедините кабель USB.

#### **На Macintosh:**

Перетащите значок устройства и карт памяти (если они вставлены) на значок корзины на рабочем столе и отсоедините кабель USB.

## Пользовательская печать

Вы можете напечатать фотографии с помощью Мастера печати (Print Wizard).

### Работа с Мастером печати

В Мастер печати включено шесть меню. Подробнее о каждом меню см. в следующей таблице.

1. В главном меню кнопками ▲/▼ выберите Print Wizard (Мастер печати) и нажмите **OK**.

#### Примечание

Если ненапечатанное задание сохранено в устройстве, следуйте инструкциям на экране.

2. Кнопками ▲/▼ выберите меню и нажмите **OK**.

Меню	Описание
Create Custom Print (Создать польз. печать)	Вы можете редактировать фотографии и печатать их
Crop and Print (Кадрировать и печатать)	Вы можете кадрировать фотографии, правильно располагать их на бумаге и затем печатать

Меню	Описание
Edit Layout and Print (Редакт. макет и печатать)	Вы можете размещать фотографии на листе и затем печатать
Make Copies of Custom Print (Скопировать польз. печать)	Вы можете сделать несколько отпечатков ваших фотографий
Print Original Photo (Печать оригин. фото)	Вы можете напечатать исходную фотографию
Print Contact Sheet (Печать индексной страницы)	Вы можете напечатать страницу с миниатюрами ваших фотографий

Ниже описаны основные шаги, как нужно использовать меню Create Custom Print (Создать польз. печать).

Подробности об этих возможностях см.в Руководстве пользователя.



## Выбор изображения

Выберите изображение (файл формата JPEG/RAW) для редактирования.



## Коррекция выбранного изображения

Выполните коррекцию изображения. Вы можете выбрать текущие настройки либо выполнить коррекцию вручную.

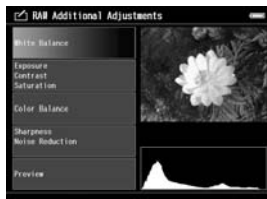

## Кадрирование выбранного изображения

Выполните кадрирование изображения, задав нужный размер кадра. Вы также можете выбрать фиксированный размер кадра.



## Настройка макета

Вы можете выбрать расположение изображения на бумаге, цвет фона, водяные знаки и т.д.

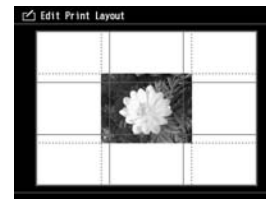

## Печать фотографий

Подключив устройство напрямую к принтеру, напечатайте фотографии.

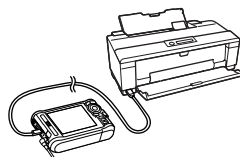

## Завершение

Подключив устройство напрямую к принтеру, напечатайте фотографии.



Настроив яркость ЖК-дисплея и цветовую температуру, вы можете добиться, чтобы на ЖК-дисплее изображение не сильно отличалось от готовых отпечатков.

# Другие возможности

Устройство предоставляет больше возможностей, чем описано в этом руководстве. Подробности об этих возможностях см.в Руководстве пользователя.

### Просмотр изображений

#### Показ слайдов

Вы можете просматривать изображения в форматах JPEG и RAW в режиме просмотра слайдов.

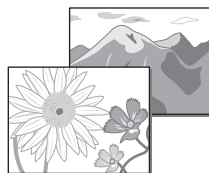

#### Заставка

Вы можете использовать фотографии для заставки.

#### Личные папки

Вы можете скрывать личные папки, чтобы другие люди не видели их.

### Воспроизведение музыки

#### Списки воспроизведения

Вы можете создавать списки воспроизведения как с помощью приложения Epson Link2, так и непосредственно в устройстве.



### Печать напрямую

#### Печать фотографий

Вы можете печатать изображения напрямую на принтер, поддерживающий технологию PictBridge.

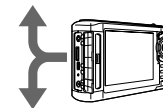

### Просмотр на телевизоре

#### Аудиовидео выход

Вы можете просматривать слайдшоу и фильмы на телевизоре.



### Настройка параметров

#### Меню Настройки

Вы можете настроить различные параметры устройства для вашего удобства. Выберите пункт Настройки в главном меню.

# Устранение неполадок

## Проблемы и их решения

Подробное описание неполадок вы можете найти в Руководстве пользователя.

### Неполадки питания

<b>Питание не включается</b>
<b>Батарея была вставлена правильно?</b>
Убедитесь, что батарея установлена правильно. См. раздел “Зарядка батареи” (стр. 7)
<b>Батарея разряжена?</b>
Зарядите батарею. См. раздел “Зарядка батареи” (стр. 7)

### Индикатор зарядки горит оранжевым

#### Батарея была вставлена правильно?

См. раздел “Зарядка батареи” (стр. 7) и убедитесь, что батарея установлена правильно

#### Устройство находилось в месте с повышенной температурой?

Выключите устройство, отсоедините адаптер переменного тока, остановите зарядку и подождите не менее 30 минут. Затем подключите адаптер переменного тока и зарядите устройство. Если Индикатор зарядки продолжает гореть оранжевым, обратитесь в службу поддержки

### Неполадки в работе

#### Кнопки устройства не работают

Выключатель питания установлен в среднее положение?

Если выключатель питания установлен в положение Hold (Блокировка), сдвиньте его в среднее положение

## Перезагрузка устройства

В случае возникновения ошибки или когда операция не завершается, вы можете перезагрузить устройство нажав острым конечным предметом на кнопку Reset (Сброс), как показано ниже.

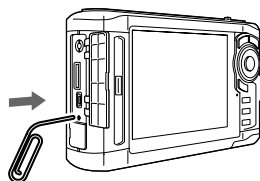

### *Примечание*

*Не используйте для этого хрупкие предметы, такие как грифель карандаша.*

## Форматирование устройства

Вы можете удалить все данные, хранящиеся в устройстве. При этом собственные настройки устройства сохраняются.

### *Примечание*

*Перед форматированием убедитесь, что создали резервные копии важных данных на внешнем жестком диске или в компьютере.*

1. Подключите адаптер переменного тока к устройству.
2. Одновременно удерживая кнопки **OK** и **Menu**, включите устройство.
3. Кнопками **▲/▼** выберите **Yes (Да)** и нажмите **OK**.
4. Кнопками **▲**, **▼** и **OK** введите четырехзначный пароль и нажмите **OK**.
5. Когда появится окно подтверждения форматирования, кнопками **▲/▼** выберите **Yes (Да)** и нажмите **OK**.
6. После появления сообщения, подтверждающего завершение форматирования, выключите устройство.