

- EN** Start Here
- FR** Démarrez ici
- DE** Hier starten
- NL** Hier beginnen

 Warnings must be followed carefully to avoid bodily injury.  
Avertissement à suivre à la lettre pour éviter des blessures corporelles.  
Warnungen sind genau einzuhalten, sonst droht Verletzungsgefahr.  
Waarschuwingen moet u zorgvuldig opvolgen om letsel te voorkomen.

Maschinenlärminformations-Verordnung 3. GPSGV: Der höchste Schalldruckpegel beträgt 70 dB(A) oder weniger gemäss EN ISO 7779.

Das Gerät ist nicht für die Benutzung im unmittelbaren Gesichtsfeld am Bildschirmarbeitsplatz vorgesehen. Um störende Reflexionen am Bildschirmarbeitsplatz zu vermeiden, darf dieses Produkt nicht im unmittelbaren Gesichtsfeld platziert werden.

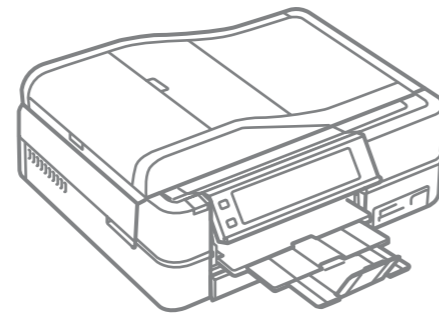

Copyright © 2009 Seiko Epson Corporation. All rights reserved.  
Printed in XXXXXX

Unpacking  
Déballage  
Auspacken  
Uitpakken

1

Contents may vary by location.  
Le contenu peut varier d'un pays à l'autre.  
Inhalt kann je nach Auslieferungsort variieren.  
Inhoud kan per land verschillen.

Do not open the ink cartridge package until you are ready to install it in the printer. The cartridge is vacuum packed to maintain its reliability.  
N'ouvrez pas l'emballage contenant la cartouche tant que vous n'êtes pas prêt à l'installer dans l'imprimante. La cartouche est conditionnée sous vide afin de garantir sa qualité.  
Öffnen Sie die Tintenpatronenpackung erst, wenn die Tintenpatrone im Drucker installiert werden kann. Um eine gleichbleibende Zuverlässigkeit zu gewährleisten, ist die Tintenpatrone vakuumverpackt.  
Open de verpakking van de cartridge pas op het moment waarop u de cartridge wilt installeren. De cartridge is vacuümverpakt om de betrouwbaarheid te waarborgen.

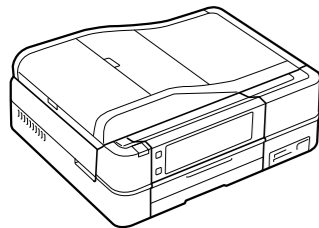

Remove all protective materials.  
Retirez tous les matériaux de protection.  
Alle Schutzmaterialien entfernen.  
Beschermmateriaal verwijderen.

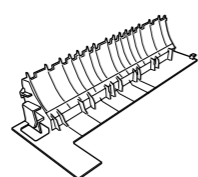
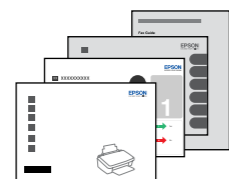
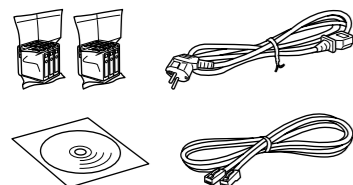

Optional item: see **Using the Auto Duplexer and rear cover** in Basic Operation Guide.  
Élément optionnel : reportez-vous à la section **Utilisation de l'Auto Duplexer et du capot arrière** dans le Guide des opérations de base.  
Optionales Element: siehe **Verwenden von Auto Duplexer und hinterer Abdeckung** im Benutzerhandbuch - Grundlagen.  
Artikel als optie verkrijgbaar: zie **De Auto Duplexer gebruiken en het klepje aan de achterzijde** en het klepje aan de achterzijde in de Basishandleiding.

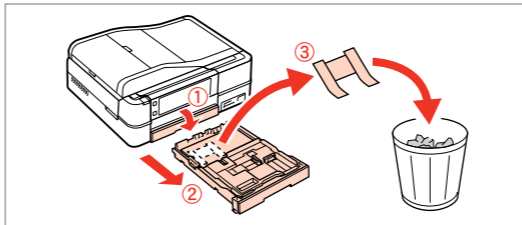
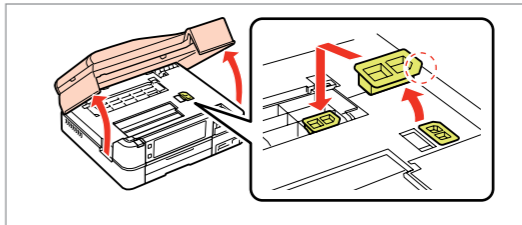
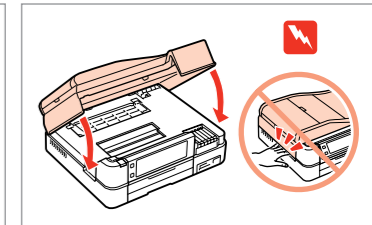
- 1**   
Pull out, remove, and dispose.  
Tirez, retirez et mettez au rebut.  
Herausziehen, entfernen und entsorgen.  
Uittrekken, verwijderen en weggooiden.
- 2**   
Open, remove, and install.  
Ouvrez, retirez et installez.  
Öffnen, entfernen und installieren.  
Openen, verwijderen en installeren.
- 3**   
Close.  
Fermez.  
Schließen.  
Sluiten.

Turning On and Setting Up  
Mise sous tension et configuration  
Einschalten und Konfigurieren  
Het toestel inschakelen en instellen

2

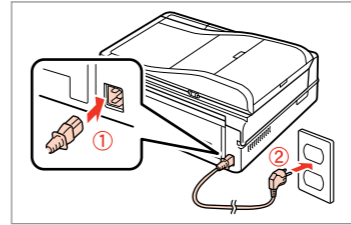
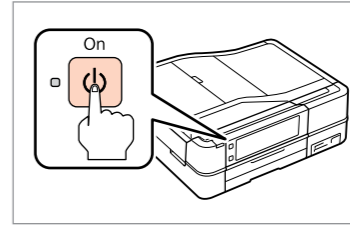
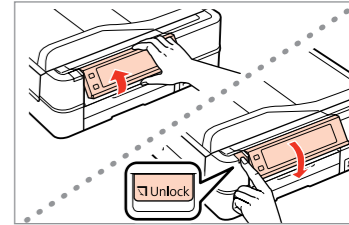
- 1**   
Connect and plug in.  
Connectez et branchez.  
Anschließen und einstecken.  
Aansluiten en stekker in stopcontact.
- 2**   
Turn On.  
Mettez sous tension.  
Einschalten.  
Aanzetten.
- 3**   
Adjust the angle.  
Réglez l'angle.  
Winkel einstellen.  
Hoek instellen.

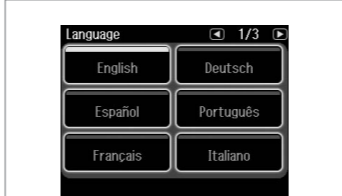
- 4**   
Select a language.  
Sélectionnez une langue.  
Sprache auswählen.  
Taal selecteren.

Press ◀ or ▶ until the item you want is displayed.  
Appuyez sur ◀ ou ▶ jusqu'à ce que l'élément souhaité soit affiché.  
◀ oder ▶ drücken, bis das gewünschte Element angezeigt wird.  
Druk op ◀ of ▶ totdat het gewenste item wordt weergegeven.

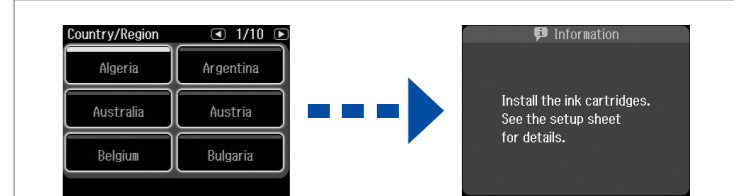
- 5**   
Select a country/region, then set the date and time.  
Sélectionnez un pays/une région, puis réglez la date et l'heure.  
Land/Region wählen und dann Datum und Zeit einstellen.  
Land/regio selecteren en vervolgens datum en tijd instellen.

Attaching Panel Supplement Sticker  
Fixation de l'autocollant supplémentaire du panneau  
Bedienfeld-Zusatzaufkleber befestigen  
Sticker op paneel aanbrengen

3

Depending on the location, the supplementary stickers may not be available.  
Il est possible que les autocollants supplémentaires ne soient pas disponibles dans tous les pays.  
Je nach Auslieferungsort sind möglicherweise keine Zusatzaufkleber verfügbar.  
Stickers worden niet in alle landen bijgeleverd.

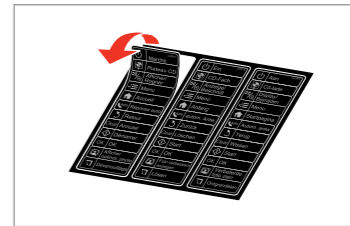
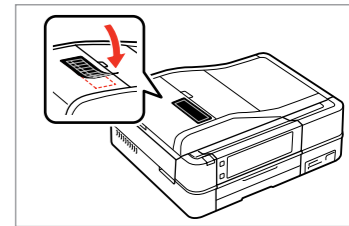
- 1**   
Peel off.  
Décollez.  
Abziehen.  
Losmaken.
- 2**   
Stick.  
Collez.  
Aufkleben.  
Vastplakken.

Installing the Ink Cartridges  
Installation des cartouches d'encre  
Installieren der Tintenpatronen  
Cartridges installeren

# 4

For the initial setup, make sure you use the ink cartridges that came with this printer.  
Lors de la configuration initiale, veillez à utiliser les cartouches d'encre fournies avec l'imprimante.  
Zur ersten Einrichtung ausschließlich die mit dem Drucker gelieferten Tintenpatronen verwenden.  
Gebruik bij de eerste installatie de cartridges die bij deze printer zijn geleverd.

1

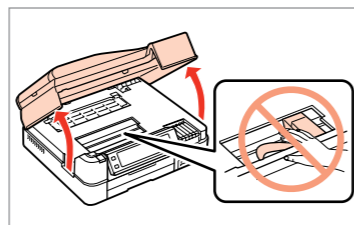

Open.  
Ouvrez.  
Öffnen.  
Openen.

2

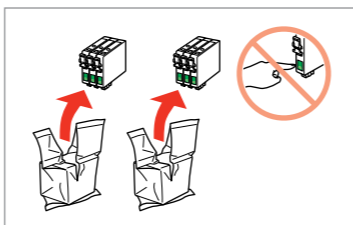

Unpack.  
Déballez.  
Auspacken.  
Uitpakken.

3

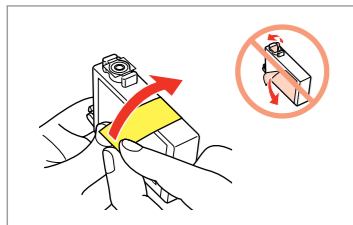

Remove yellow tape.  
Retirez la bande adhésive jaune.  
Gelbes Band entfernen.  
Gele tape verwijderen.

4

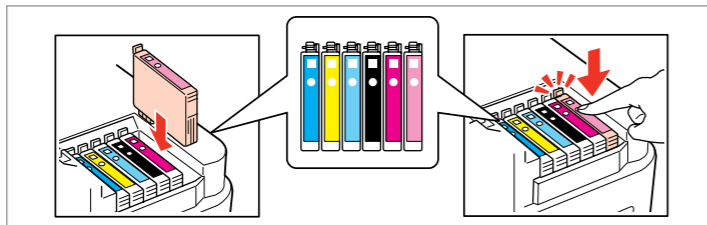

Install.  
Installez.  
Installieren.  
Installeren.

5

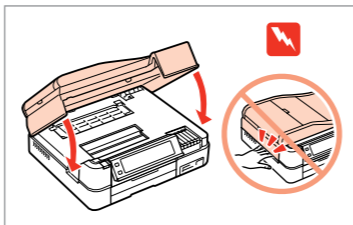

Close.  
Fermez.  
Schließen.  
Sluiten.

6

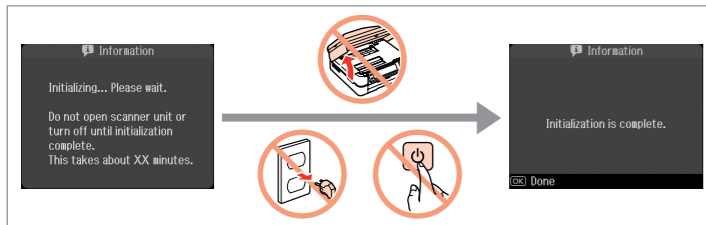

Wait.  
Patiencez.  
Warten.  
Wachten.

The initial ink cartridges will be partly used to charge the print head. These cartridges may print fewer pages compared to subsequent ink cartridges.  
Les cartouches d'encre initiales sont partiellement utilisées pour charger la tête d'impression. Il est donc possible que ces cartouches impriment moins de pages que les cartouches d'encre suivantes.  
Die zuerst in diesem Drucker eingesetzten Tintenpatronen werden teilweise für das Laden des Druckkopfes verwendet. Mit diesen Tintenpatronen können weniger Seiten gedruckt werden, als mit nachfolgenden Tintenpatronen.  
De eerste cartridges worden deels verbruikt om de printkop te vullen. Met deze cartridges kunnen mogelijk minder pagina's worden afgedrukt dan met de cartridges daarna.

Connecting the Phone Cable  
Connexion du câble téléphonique  
Anschließen des Telefonkabels  
Telefoonkabel aansluiten

# 5

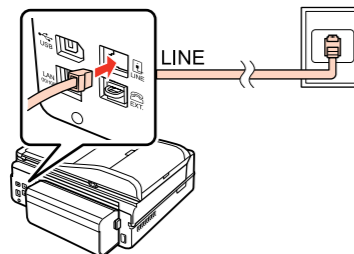

See the Fax Guide for details on connecting a phone or answering machine.  
Reportez-vous au Guide de télécopie pour plus de détails au sujet de la connexion d'un téléphone ou d'un répondeur.  
Weitere Informationen zum Anschließen eines Telefons oder Anrufbeantworters, siehe Faxhandbuch.  
Zie de Faxhandleiding voor meer informatie over het aansluiten van een telefoon of antwoordapparaat.

Selecting the Connection Type  
Sélection du type de connexion  
Wählen des Verbindungstyps  
Type verbinding selecteren

# 6

For Wi-Fi and network connection, see the Wi-Fi/Network Setup Guide. For USB wired connection, go to the next section.  
Pour les connexions Wi-Fi et réseau, reportez-vous au Guide de configuration réseau/Wi-Fi. Pour les connexions câblées USB, reportez-vous à la section suivante.  
Für WiFi- und Netzwerkverbindung, siehe Wi-Fi/Netzwerkinstallationsanleitung. Für USB-Kabelverbindung, weiter im nächsten Abschnitt.  
Zie de Installatiehandleiding Wi-Fi/netwerk voor gebruik van een Wi-Fi- of netwerkverbinding. Zie het volgende gedeelte voor een vaste USB-verbinding.



Installing the Software  
Installation du logiciel  
Installieren der Software  
Software installeren

# 7

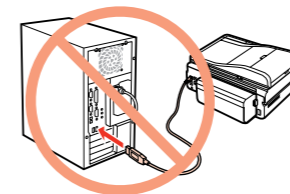

Do not connect the USB cable until you are instructed to do so.  
Ne connectez pas le câble USB tant que vous n'y êtes pas invité.  
Schließen Sie das USB-Kabel erst an, wenn Sie dazu aufgefordert werden.  
Sluit de USB-kabel pas aan wanneer dit in de instructies wordt aangegeven.

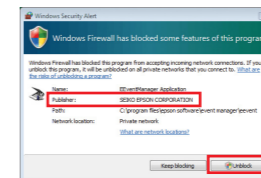

If the Firewall alert appears, allow access for Epson applications.  
Si un avertissement relatif au pare-feu s'affiche, autorisez l'accès pour les applications Epson.  
Wenn die Firewall-Warnung angezeigt wird, den Zugriff für Epson-Anwendungen erlauben.  
Verleen Epson-toepassingen toegang als een firewallwaarschuwing wordt weergegeven.

If you want to load paper during installation of the software, see the Basic Operation Guide.  
Si vous souhaitez charger du papier lors de l'installation du logiciel, reportez-vous au Guide des opérations de base.  
Wenn Sie während der Softwareinstallation Papier einlegen möchten, siehe Benutzerhandbuch - Grundlagen.  
Zie de Basishandleiding als u papier wilt laden tijdens het installeren van de software.

1

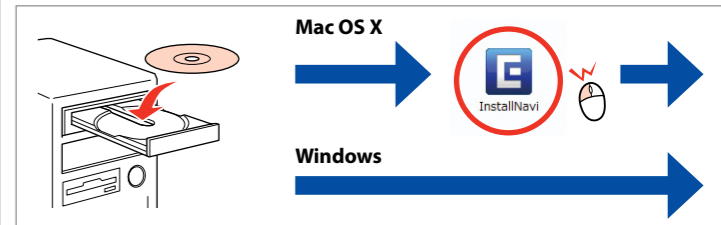

Insert.  
Insérez.  
Einlegen.  
Plaatsen.

Windows: No installation screen? →  
Windows : aucun écran d'installation n'apparaît ? →  
Windows: Kein Installationsbildschirm? →  
Windows: geen installatievenster? →



2

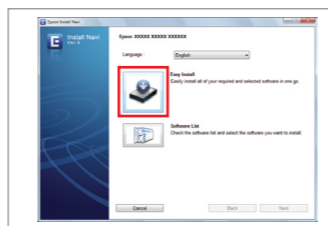

Click.  
Cliquez.  
Klicken.  
Klikken.

3

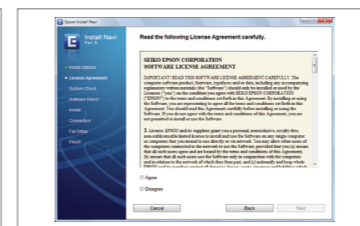

Follow the instructions.  
Suivez les instructions.  
Folgen Sie den Anweisungen.  
Instructies volgen.

4

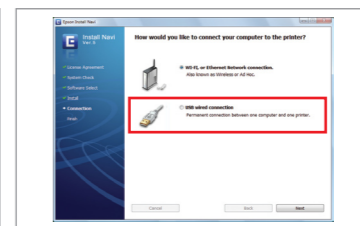

Select and follow the instructions.  
Sélectionnez et suivez les instructions.  
Auswählen und den Anweisungen folgen.  
Selecteren en instructies volgen.

5

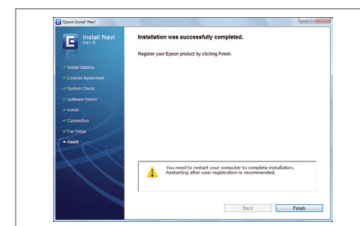

Installation complete.  
Installation terminée.  
Die Installation ist abgeschlossen.  
Installatie voltooid.