



# Epson AcuLaser C1750 Series

# Brugervejledning

---

NPD4429-00 DA

---

## **Indholdsfortegnelse**

### **Indholdsfortegnelse**

---

Ophavsret og varemærker. . . . .	7
Brug af denne vejledning. . . . .	8
Konventioner. . . . .	8
Produktfunktioner. . . . .	9
Om Epson AcuLaser C1750-serien. . . . .	9
Funktioner. . . . .	9

### **Kapitel 1 Specifikationer**

---

Specifikationer. . . . .	11
--------------------------	----

### **Kapitel 2 Grundlæggende betjening**

---

Hovedkomponenter. . . . .	15
Set forfra. . . . .	15
Set bagfra. . . . .	16
Betjeningspanel. . . . .	16
Udskrivning af en Panel Settings (Panelindstilling)-side . . . . .	18
Betjeningspanelet. . . . .	18
Printer Setting Utility. . . . .	18
Power Saver Mode (Energisparertilstand). . . . .	19
Afslutning af Power Saver Mode (Energisparertilstand). . . . .	19

### **Kapitel 3 Printerstyringssoftware**

---

Printerdriver. . . . .	20
EpsonNet Config. . . . .	20
Oprettelse af en administrativ adgangskode. . . . .	20
Printer Setting Utility (Kun Windows). . . . .	21
Status Monitor (Kun Windows). . . . .	22
Launcher (Kun Windows). . . . .	23

## Kapitel 4 **Grundlæggende om netværk**

---

Oversigt over netværksindstillinger og konfiguration. . . . .	24
Tilslutning af din printer. . . . .	24
Tilslutning af printeren til en computer eller et netværk. . . . .	25
Indstilling af IP-adressen. . . . .	28
TCP/IP- og IP-adresser. . . . .	28
Automatisk indstilling af printerens IP-adresse. . . . .	28
Dynamiske metoder til indstilling af printerens IP-adresse. . . . .	29
Tildeling af en IP-adresse (i IPv4-t-tilstand). . . . .	30
Verificering af IP-indstillinger. . . . .	33
Udskrivning og kontrol af Printer Settings (Konfiguration)-siden. . . . .	33
Installation af printerdriver på computere der kører Windows. . . . .	35
Identificering af præ-installationsstatus for printerdriver (for opsætning af netværkstilslutning)	
. . . . .	35
Opsætning af USB-tilslutning. . . . .	37
Opsætning af netværkstilslutning. . . . .	39
Konfiguration af trådløse indstillinger (Kun Epson AcuLaser C1750W). . . . .	40
Opsætning til delt udskrivning. . . . .	78
Installation af printerdriver på computere, som kører Mac OS X. . . . .	88
Installation af printerdriver. . . . .	88
Tilføjelse af en printer. . . . .	89

## Kapitel 5 **Grundlæggende udskrivning**

---

Om udskriftsmedier. . . . .	96
Retningslinjer for anvendelse af udskriftsmedier. . . . .	96
Udskriftsmedier der kan beskadige din printer. . . . .	97
Understøttede udskriftsmedier. . . . .	97
Anvendelige udskriftsmedier. . . . .	98
Ilægning af udskriftsmedier. . . . .	100
Kapacitet. . . . .	100
Udskriftsmediemål. . . . .	101
Ilægning af udskriftsmedier i multifunktionsføderen (MPF). . . . .	101
Ilægning af udskriftsmedier i prioriteret ark-indsætter (PSI). . . . .	110
Manuel dupleksudskrivning (Kun Windows-printerdriver). . . . .	116
Brug af udbakkeforlænger. . . . .	120
Udskrivning. . . . .	120
Sådan sendes et job til udskrivning. . . . .	120

Annullering af et udskriftsjob. . . . .	121
Valg af udskriftsindstillinger. . . . .	122
Udskrivning på papir i brugerdefineret format. . . . .	128
Kontrol af statussen for udskriftsdata. . . . .	131
Udskrivning af en rapportside. . . . .	132
Printerindstillinger. . . . .	133
Udskrivning med WSD (Web Services on Devices). . . . .	136
Tilføjelse af roller for udskrivningstjenester. . . . .	136
Printeropsætning. . . . .	137

## **Kapitel 6 Brug af betjeningspanelets menuer**

---

Forståelse af printermenuerne. . . . .	140
Information Pgs (Informationsark). . . . .	140
Billing Meters (Tællere). . . . .	141
Admin Menu (Admin.menu). . . . .	141
Panel Language (Sprog). . . . .	158
Panel Lock (Betjeningspanel)-funktion. . . . .	158
Aktivering af Panel Lock (Betjeningspanel). . . . .	159
Deaktivering af Panel Lock (Betjeningspanel). . . . .	159
Indstilling af PowerSaver Time (Tid f. energisp.)-funktionen. . . . .	160
Nulstilling til standardindstillinger. . . . .	160

## **Kapitel 7 Fejlfinding**

---

Afhjælpning af papirstop. . . . .	162
Undgåelse af papirstop. . . . .	162
Identificering af stedet for papirstop. . . . .	163
Afhjælpning af papirstop fra printerens front. . . . .	165
Afhjælpning af papirstop fra printerens bagside. . . . .	166
Afhjælpning af papirstop fra midterudbakken. . . . .	168
Papirstopproblemer. . . . .	171
Grundlæggende printerproblemer. . . . .	172
Displayproblemer. . . . .	172
Udskrivningsproblemer. . . . .	173
Udskriftskvalitetsproblemer. . . . .	175
Udskriften er for lys. . . . .	175
Tonerpletter eller udskriften smitter af/pletter på bagsiden. . . . .	176

Vilkårlige pletter/slørede billeder. . . . .	177
Hele udskriftet er blankt. . . . .	178
Der er striber på udskriftet. . . . .	178
Farvepletter i fast mønster. . . . .	179
Lodrette tomme felter. . . . .	179
Marmorering. . . . .	180
Dublering. . . . .	180
Sløring. . . . .	182
BCO (Bead-Carry-Out). . . . .	182
Boremærker. . . . .	183
Krøllet/pletet papir. . . . .	184
Den øverste margen er forkert. . . . .	185
Farveregistreringen er uden for justering. . . . .	185
Udbulet papir/med fordybninger. . . . .	187
Justering af farveregistrering. . . . .	187
Udførsel af Auto Correct. . . . .	187
Udskrivning af farveregistreringsoversigten. . . . .	188
Bestemmelse af værdier. . . . .	189
Indtastning af værdier. . . . .	190
Lyde. . . . .	192
Andre problemer. . . . .	194
Forståelse af printermeddelelser. . . . .	194
Kontakt service. . . . .	209
Sådan får du hjælp. . . . .	209
Meddelelser på LCD-panelet. . . . .	210
Status Monitor Advarsler. . . . .	210
Non Genuine Toner-tilstand. . . . .	210
Betjeningspanelet. . . . .	211
Printer Setting Utility. . . . .	211

## **Kapitel 8 Vedligeholdelse**

---

Rengøring af printeren. . . . .	212
Rengøring inde i printeren. . . . .	212
Rengøring af CTD (farvetonerdensitet)-sensor. . . . .	215
Udskiftning af tonerkassetter. . . . .	217
Oversigt. . . . .	217
Udtagning af tonerkassetterne. . . . .	218
Installation af en tonerkassette. . . . .	220

Bestilling af materialer. . . . .	222
Forbrugsvarer. . . . .	222
Tid for bestilling af tonerkassetter. . . . .	222
Opbevaring af forbrugsvarer. . . . .	223
Håndtering af printeren. . . . .	223
Kontrol eller håndtering af printeren med EpsonNet Config. . . . .	223
Kontrol af printerstatus med Status Monitor (Kun Windows). . . . .	224
Kontrol af printerstatus via e-mail. . . . .	224
Spar på materialer. . . . .	227
Kontrol af sidetællere. . . . .	228
Flytning af printeren. . . . .	229

### ***Bilag A Hvor du kan få hjælp***

---

Kontakt til Epson-support. . . . .	233
Inden du kontakter Epson. . . . .	233
Hjælp til brugere i Europa. . . . .	233
Hjælp til brugere i Taiwan. . . . .	233
Hjælp til brugere i Singapore. . . . .	235
Hjælp til brugere i Thailand. . . . .	235
Hjælp til brugere i Vietnam. . . . .	236
Hjælp til brugere i Indonesien. . . . .	236
Hjælp til brugere i Hong Kong. . . . .	238
Hjælp til brugere i Malaysia. . . . .	238
Hjælp til brugere i Indien. . . . .	239
Hjælp til brugere i Filippinerne. . . . .	240

### ***Indeks***

---

---

## **Indholdsfortegnelse**

---

### **Ophavsret og varemærker**

Ingen dele af denne udgivelse må reproduceres, gemmes i et hentningssystem eller overføres i nogen form eller med nogen midler, mekanisk, ved fotokopiering, optagelse eller på anden måde, uden forudgående skriftlig tilladelse fra Seiko Epson Corporation. SEIKO EPSON CORPORATION påtager sig intet ansvar i forbindelse med patenter med hensyn til brugen af de oplysninger, der er indeholdt heri.

Seiko Epson Corporation påtager sig heller intet ansvar for skader, der måtte opstå som følge af brugen af de oplysninger, der er indeholdt heri. Hverken køberen af dette produkt eller tredjemand kan holde Seiko Epson Corporation eller associerede selskaber ansvarlig for skader, tab, omkostninger eller udgifter, som køberen eller tredjemand har pådraget sig som følge af uheld, forkert brug eller misbrug af dette produkt eller uautoriserede modifikationer, reparationer eller ændringer af dette produkt, eller hvis (gælder ikke i USA) Seiko Epson Corporations retningslinjer for betjening og vedligeholdelse ikke er fulgt nøje.

Seiko Epson Corporation og dets associerede selskaber er ikke ansvarlige for skader eller problemer, der opstår på grund af andet ekstraudstyr eller andre forbrugsstofprodukter end dem, der er angivet som Original Epson Products eller Epson Approved Products af Seiko Epson Corporation.

Apple®, Bonjour®, ColorSync®, Macintosh® og Mac OS® er varemærker tilhørende Apple Inc. i USA og/eller andre lande.

Microsoft®, Windows Vista®, Windows® og Windows Server® er varemærker tilhørende Microsoft Corporation i USA og/eller andre lande.

EPSON er et registreret varemærke, og EPSON AcuLaser er et varemærke tilhørende Seiko Epson Corporation.

Andre produktnavne, der nævnes heri, er kun til identifikationsformål og kan være varemærker tilhørende deres respektive ejere. Epson fralægger sig enhver rettighed til disse mærker.

Copyright © 2011 Seiko Epson Corporation. All rights reserved.

## Brug af denne vejledning

### Konventioner

1. I denne vejledning kaldes personlige computere og arbejdsstationer samlet for “computere”.
2. Der anvendes følgende udtryk i denne vejledning:

**Vigtigt:**

Vigtige oplysninger der skal læses og efterfølges.

**Bemærk:**

Yderligere oplysninger der fortjener opmærksomhed.

**Se også:**

Referencer i denne vejledning.

3. Dokument- og papirretning beskrives i denne vejledning som følger:

☐, ☐, Langsidefødning (LSF): Ilægning af dokumentet eller papiret i portrætretning.

☐, ☐, Kortsidefødning (KSF): Ilægning af dokumentet eller papiret i landskabsretning.

LSF-retning

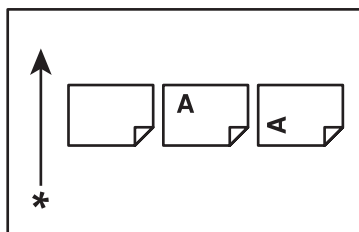

KSF-retning

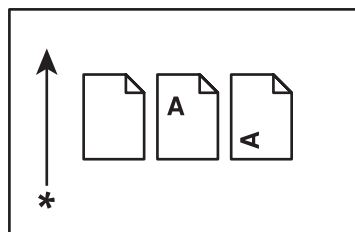

\* Papirfødningsretning



## Produktfunktioner

### Om Epson AcuLaser C1750-serien

Epson AcuLaser C1750-serien består af følgende to produkter:

- Epson AcuLaser C1750N: Netværksmodel
- Epson AcuLaser C1750W: Trådløs kommunikationsmodel

### Funktioner

Dette afsnit beskriver produktfunktionerne og angiver deres links.

#### 2 Sided Print (2-sidet udskrivning) (Manuel)

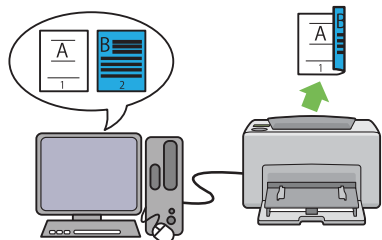

2 Sided Print (2-sidet udskrivning) er hvor der manuelt udskrives to eller flere sider på for- og bagsiden af et enkelt ark papir. Denne funktion gør det muligt at reducere papirforbruget.

Se “Manuel dupleksudskrivning (Kun Windows-printerdriver)” på side 116 angående yderligere oplysninger.

#### Multiple-Up (Sider pr. ark (N sider pr. ark)) Udskrivning

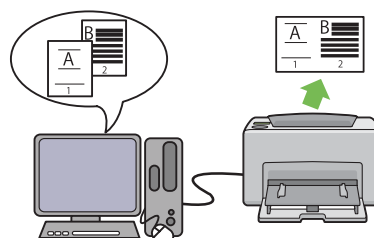

Multiple-Up (Sider pr. ark (N sider pr. ark)) giver dig mulighed for at udskrive flere sider på et enkelt ark papir. Denne funktion gør det muligt at reducere papirforbruget.

Se printerdriverens Help (Hjælp) angående yderligere oplysninger.

### Udskrivning via trådløs forbindelse (trådløs udskrivning) (kun Epson AcuLaser C1750W)

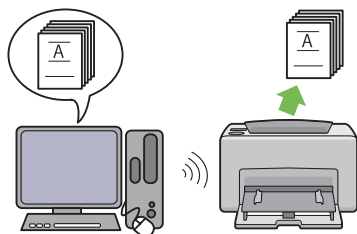

Printerens trådløse LAN-funktion giver dig mulighed for at installere printeren alle steder og muliggør udskrivning uden en kablet forbindelse til din computer.

Den trådløse LAN-funktion er ikke til rådighed afhængigt af den region, hvor du anskaffede printeren.

Se “Konfiguration af trådløse indstillinger (Kun Epson AcuLaser C1750W)” på side 40 angående yderligere oplysninger.

### PSI (Prioriteret ark-indsætter)

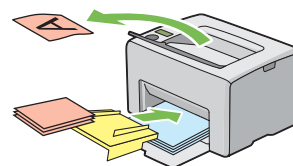

Udskriftsmedier, som lægges i PSI'en, prioriteres højere end dem, der er lagt i multifunktionsføderen (MPF). Ved brug af PSI'en kan du anvende andre typer eller størrelser af udskriftsmedier end de almindelige udskriftsmedier, som er lagt i MPF'en.



Se “Ilægning af udskriftsmedier i prioriteret ark-indsætter (PSI)” på side 110 angående yderligere oplysninger.

## Kapitel 1

# Specifikationer

## Specifikationer

Dette kapitel angiver printerens hovedspecifikationer. Bemærk, at produktspecifikationerne muligvis ændres uden forudgående varsel.

Emner	Beskrivelse
Produktkode	Epson AcuLaser C1750N 220V: C11CB71021 Epson AcuLaser C1750N 110V: C11CB71031 Epson AcuLaser C1750W 220V: C11CB71041 Epson AcuLaser C1750W 110V: C11CB71051
Type	Desktopcomputer
Udskrivningsmetode	LED-xerografi <b>Vigtigt:</b> LED + LED elektrografisk system
Fikseringssystem	Termisk fiksering vha. en rem
Kontinuerlig udskrivningshastighed*1	A4  : Når der tilføres almindeligt papir fra multifunktionsføderen Farve 1-sidet*2: 12 ark/min Monokrom 1-sidet: 15 ark/min <b>Vigtigt:</b> *1 Udskrivningshastigheden reduceres muligvis pga. faktorer som f.eks. papirtype, papirstørrelse og udskrivningsforhold. *2 Ved kontinuerlig udskrivning af et enkelt A4-dokument  .
Opløsning	Databehandlingsopløsning: 600 × 600 dpi Udskriftsopløsning: 1200 × 2400 dpi
Tone/Farve	256 toner/farve (16,7 million farver)

Emner	Beskrivelse
Papirformat	<p>Multifunktionsføder:</p> <p>A4, B5, A5, Legal (8,5 × 14"), Folio (8,5 × 13"), Letter (8,5 × 11"), Executive, #10 Env, Monarch, DL, C5, Brugerdefineret størrelse (Bredde: 76,2 – 215,9 mm, Længde: 127 – 355,6 mm)</p> <p>Prioriteret ark-indsætter:</p> <p>A4, B5, A5, Legal (8,5 × 14"), Folio (8,5 × 13"), Letter (8,5 × 11"), Executive, #10 Env, Monarch, DL, C5, Brugerdefineret størrelse (Bredde: 76,2 – 215,9 mm, Længde: 190,5 – 355,6 mm)</p> <p>Billedtab: 4,1 mm fra øverste, nederste, venstre og højre kant</p>
Papirtype	<p>Plain (Standardpapir), Bond (Kvalitetspapir), Lightweight Cardstock (Tyndt karton), Lightweight Glossy Cardstock (Tyndt, glossy karton), Recycled (Genbrugspapir), Labels (Etiketter), Envelope (Konvolut), Letterhead (Brevhoved), Pre-Printed (Fortrykt papir), Hole Punched (Forhullet), Colored (Farvet papir), Special (Speciel), Custom Type (Br.indstilling)</p> <p><b>Vigtigt:</b></p> <ul style="list-style-type: none"> <li><input type="checkbox"/> Brug kun det anbefalede papir. Brug af andet papir end det anbefalede til printeren kan medføre udskrivningsproblemer. Brug ikke specielt inkjet-papir.</li> <li><input type="checkbox"/> Bemærk, at dårlig udskrivningskvalitet pga. papirrelaterede udskrivningsproblemer kan opstå ved brug af printeren i et miljø, der er tørt, koldt eller meget fugtigt.</li> <li><input type="checkbox"/> Udskrivning oven på den udskrevne side eller den modsatte side af papir, der allerede er blevet udskrevet på, resulterer i dårlig udskrivningskvalitet.</li> <li><input type="checkbox"/> Ved udskrivning på konvolutter skal du anvende konvolutter, der ikke er lim på.</li> <li><input type="checkbox"/> Den type papir, der anvendes, samt miljømæssige forhold kan påvirke udskrivningskvaliteten. På grund af dette anbefales det, at du laver et prøveudskrift og bekræfter den rigtige udskrivningskvalitet, inden du anvender printeren.</li> </ul>
Papirkapacitet	<p>Standard:</p> <p>Multifunktionsføder: 150 ark; Prioriteret ark-indsætter: 10 ark</p>
Udbakkekapacitet	<p>Standard: ca. 100 ark (forsiden nedad)</p>
2-sidet udskrivningsfunktion	<p>Standard (Manuel)</p>
Hukommelseskapacitet	<p>Standard: 128 MB (indbygget)</p> <p><b>Vigtigt:</b> Hukommelseskapaciteten ovenfor garanterer ikke for udskrivningskvaliteten afhængigt af typen og indholdet af udskriftsdataene.</p>
Harddisk	<p>—</p>

Emner	Beskrivelse
Sidebeskrivelsessprog	— (Vært-baseret)
Understøttet operativsystem* <sup>1</sup>	<p>Windows® XP, Windows® XP x64 Edition, Windows Vista®, Windows Vista® x64 Edition, Windows Server® 2003, Windows Server® 2003 x64 Edition, Windows Server® 2008, Windows Server® 2008 x64 Edition, Windows Server® 2008 R2 x64 Edition, Windows® 7, Windows® 7 x64 Edition, Mac OS®*<sup>2</sup></p> <p><b>Vigtigt:</b></p> <p>*1 For de seneste oplysninger om de understøttede operativsystemer skal du kontakte vores kundesupportcenter eller din forhandler.</p> <p>*2 Mac OS® X 10.3.9 – 10.6 er understøttet.</p>
Interface	<p>Epson AcuLaser C1750N:</p> <p>Standard: USB 1.1/2.0 (højhastighed), Ethernet (10Base-T, 100Base-TX)</p> <p>Epson AcuLaser C1750W:</p> <p>Standard: USB 1.1/2.0 (højhastighed), Ethernet (10Base-T, 100Base-TX), IEEE802.11b/g/n</p>
Understøttet protokol	TCP/IP (LPR, Port9100, WSD, HTTP, SMTP, RARP, AutoIP), SNMP, DHCP, BOOTP, Bonjour (mDNS)
Strøm	<p>Vekselstrøm 110 – 127 V ± 10%; 7 A; både 50/60 Hz ± 3 Hz</p> <p>Vekselstrøm 220 – 240 V ± 10%; 5 A; både 50/60 Hz ± 3 Hz</p>
Strømforbrug	<p>Maksimum: 340 W, i Mode 2 under Power Saver Mode (Energisparertilstand): 7 W eller mindre</p> <p>Gennemsnit:</p> <p>Under standby: 69 W,  Under kontinuerlig farveudskrivning: 340 W,  Under kontinuerlig monokromudskrivning: 340 W,</p> <p><b>Vigtigt:</b></p> <p>Mode 1 under Power Saver Mode (Energisparertilstand): 14 W i gennemsnit (Printeren bruger ikke elektricitet, når der er slukket for strømmen, selvom ledningen er sat i.)</p>
Mål (kun hovedenheden)	<p>394 (B) × 304 (D)*<sup>1</sup> × 234 (H) mm</p> <p><b>Vigtigt:</b></p> <p>*1 Når frontlågen er lukket.</p>
Vægt	Hovedenhed: 10,55 – 10,65 kg (kun hovedenheden, inkl. tonerkassetter)

Emner	Beskrivelse
Anvendelsesmiljø	<p>Under brug: Temperatur: 10 – 32 °C; Luftfugtighed: 10 – 85% (med undtagelse af funktionsfejl pga. fugtkondensering)</p> <p>Uden for brug: Temperatur: -20 – 40 °C; Luftfugtighed: 5 – 85% (med undtagelse af funktionsfejl pga. fugtkondensering)</p> <p><b>Vigtigt:</b> Indtil forholdene (temperatur og luftfugtighed) inden i printeren bliver tilpasset til installationsmiljøet, kan visse papirkvaliteter medføre dårlig udskrivning.</p>

## Kapitel 2

# Grundlæggende betjening

## Hovedkomponenter

Dette afsnit giver et overblik over Epson AcuLaser C1750-serien.

### Set forfra

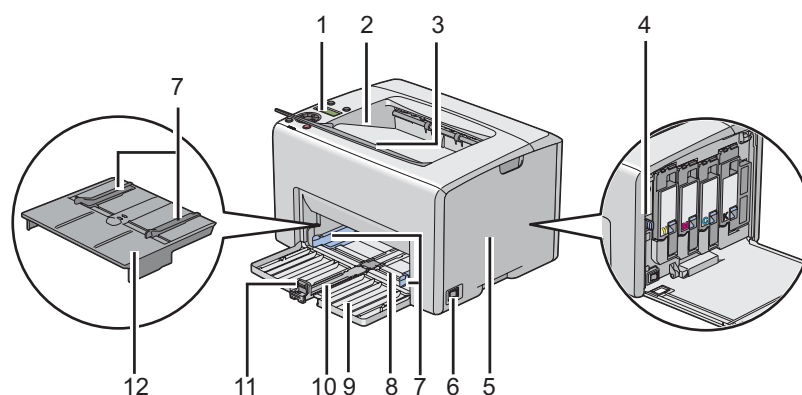

1	Betjeningspanel	2	Midterudbakke
3	Udbakkeforlænger	4	Rengøringsstang til printhoved
5	Toneradgangsdæksel	6	Hovedafbryder
7	Papirbredestyr	8	Multifunktionsføder (MPF)
9	Frontlåge	10	Skydebjælke
11	Længdestyr	12	Prioriteret ark-indsætter (PSI)

## Set bagfra

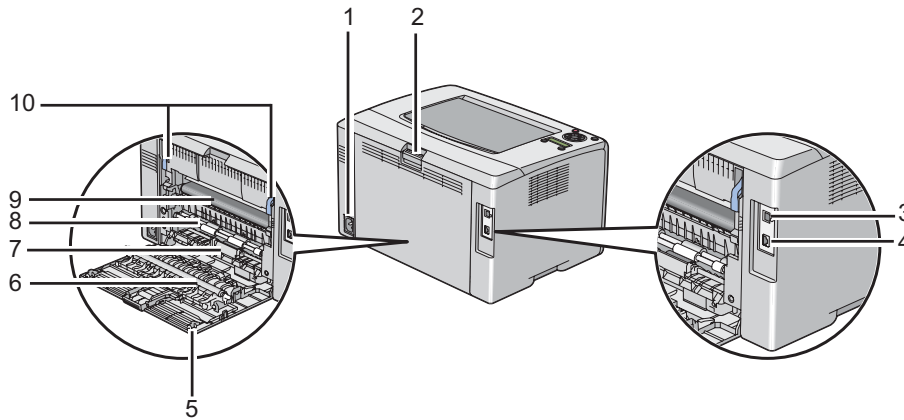

1	Strømskik	2	Håndtag til bagerste låge
3	USB-port	4	Ethernet-port
5	Bagerste låge	6	Overføringsvalse
7	Papirlisike	8	Papirfødevalse
9	Overføringsrem	10	Låsemekanismer

## Betjeningspanel

Betjeningspanelet er udstyret med et flydende krystaldisplay (LCD), knapper og indikatorer.

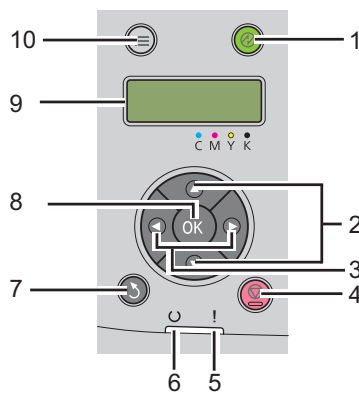

1.  (**Energisparer**)-knap/indikator





- Lyser i Mode 2 under Power Saver Mode (Energisparertilstand). Tryk på denne knap for at afslutte Power Saver Mode (Energisparertilstand).
2. ▲▼-knapper
    - Ruller gennem menuer eller punkter i Menu-tilstanden. Tryk på disse knapper for at indtaste tal eller adgangskoder.
  3. ◀▶-knapper
    - Vælger undermenuer eller indstillingsværdier i Menu-tilstanden.
  4. ⓧ (**Annuller job**)-knap
    - Annullerer det aktuelle udskriftsjob.
  5. ! (**Fejl**)-indikator
    - Lyser når der opstår en fejl og blinker, når der opstår en uoprettelig fejl.
  6. ○ (**Klar**)-indikator
    - Lyser når printeren er klar, eller når printeren er i Mode 1 under Power Saver Mode (Energisparertilstand), og blinker når der modtages data.
  7. ↶ (**Tilbage**)-knap
    - Skifter til udskrivningstilstand fra topmenuen i Menu-tilstanden.
    - Vender tilbage til et højere niveau i menuen fra undermenuen i Menu-tilstanden.
  8. Ⓞ (**OK**)-knap
    - Viser den valgte menu eller punkt og bestemmer den valgte værdi i Menu-tilstanden.
  9. LCD-panel
    - Viser forskellige indstillinger, vejledninger og fejlmeddelelser.
  10. ≡ (**Menu**)-knap
    - Flytter til topmenuen.

## Udskrivning af en Panel Settings (Panelindstilling)-side

Panel Settings (Panelindstilling)-siden viser aktuelle indstillinger for betjeningspanelmenuer.

### Betjeningspanelet

1. Tryk på  (**Menu**)-knappen.
2. Vælg **Information Pæs** (Informationsark) og tryk derefter på knappen .
3. Vælg **Panel Settings** (Panelindstilling) og tryk derefter på knappen .

Siden Panel Settings (Panelindstilling) udskrives.

### Printer Setting Utility

Den følgende procedure anvender Microsoft® Windows® XP som et eksempel.

1. Klik på **start** — **All Programs (Alle programmer)** — **EPSON** — **EPSON Printer Software** — **EPSON AL-C1750N / EPSON AL-C1750W** — **Printer Setting Utility**.

**Bemærk:**

Vinduet **Select Printer** vises i dette trin, når der er installeret flere printerdrivere på din computer. I dette tilfælde skal du klikke på navnet på den ønskede printer, der står under **Printer Name**.

Printer Setting Utility vises.

2. Klik på fanen **Printer Settings Report**.
3. Vælg **Information Pages** fra listen til venstre på siden.

Siden **Information Pages** vises.

4. Klik på knappen **Panel Settings**.

Siden Panel Settings (Panelindstilling) udskrives.

## Power Saver Mode (Energisparertilstand)

Printeren er udstyret med en strøm sparefunktion, der reducerer strømforbruget, når printerens ikke anvendes. Denne funktion fungerer i to tilstande: Mode 1 og Mode 2. Printerens strømforbrug i Mode 2 er lavere end i Mode 1. Når printeren leveres, skifter den til Mode 1 fem minutter efter det sidste udskriftsjob er udskrevet. Printerens skifter til Mode 2 efter yderligere seks minutters inaktivitet. Når printerens er i Mode 1, viser displayet Ready/Standby (Klar/Standby). I Mode 2 slukkes alle lamper på betjeningspanelet med undtagelse af  knappen (**Energisparer**). Displayet slukker også og viser ikke noget.

Standardindstillingerne fra fabrikken på fem minutter (Mode 1) og seks minutter (Mode 2) kan ændres inden for et område på 5 til 30 minutter (Mode 1) og på 1 til 6 minutter (Mode 2). Printerens vender tilbage til tilstanden klar-til-udskrivning efter ca. 25 sekunder, når den aktiveres igen.



### Se også:

“Indstilling af PowerSaver Time (Tid f. energisp.)-funktionen” på side 160

## Afslutning af Power Saver Mode (Energisparertilstand)

Printerens forlader automatisk Power Saver Mode (Energisparertilstand), når den modtager et udskriftsjob fra en computer. Du kan afslutte Mode 1 manuelt ved at trykke på en hvilken som helst knap på betjeningspanelet. For at afslutte Mode 2 skal du trykke på  (**Energisparer**)-knappen.

### Bemærk:

- Ved åbning og lukning af den bagerste låge afslutter printerens Mode 1.
- Når printerens er i Mode 2, er der ingen knapper på betjeningspanelet der fungerer med undtagelse af  (**Energisparer**)-knappen. For at anvende knapperne på betjeningspanelet skal du trykke på  (**Energisparer**)-knappen for at afslutte Power Saver Mode (Energisparertilstand).

### Se også:

“Indstilling af PowerSaver Time (Tid f. energisp.)-funktionen” på side 160

## Kapitel 3

# Printerstyringssoftware

---

## Printerdriver

For at få adgang til alle din printers funktioner skal du installere printerdriveren fra *softwaredisken*.

Printerdriveren gør det muligt for din computer og printer at kommunikere og giver adgang til dine printerfunktioner.

**Se også:**

- “Installation af printerdriver på computere der kører Windows” på side 35
- “Installation af printerdriver på computere, som kører Mac OS X” på side 88

---

## EpsonNet Config

Dette afsnit indeholder oplysninger om EpsonNet Config, en HTTP (hyper text transfer protocol)-baseret webside som du kan besøge via din webbrowser.

Disse sider giver dig øjeblikkelig adgang til printerstatus og printerkonfigurationsfunktioner. Enhver på dit netværk kan få adgang til printeren via deres webbrowsersoftware. I den administrative tilstand kan du ændre printerens konfiguration og styre dine printerindstillinger uden at forlade din computer.

**Bemærk:**

- Brugere som ikke har fået adgangskoder af administratoren kan alligevel se konfigurationsindstillinger og funktioner i brugertilstand. De vil ikke være i stand til at gemme eller lave ændringer i den aktuelle konfiguration.
- For oplysninger om menupunkterne under EpsonNet Config skal du se Help (Hjælp) på softwaredisken.

## Oprettelse af en administrativ adgangskode

1. Start din webbrowser.

2. Indtast IP-adressen for printeren i adresselinjen og tryk derefter på **Enter**-tasten.
3. Klik på fanen **Properties**.
4. I det venstre navigationspanel skal du rulle ned til **Security** og vælge **Administrator Settings**.
5. Vælg **Enabled** for **Administrator Mode**.
6. I feltet **Administrator Login ID** skal du indtaste et navn for administratoren.

**Bemærk:**

*Standard ID og adgangskode er begge blanke (UGYLDIG).*

7. I felterne **Administrator Password** og **Re-enter Password** skal du indtaste en adgangskode for administratoren.
8. I feltet **Maximum Login Attempts** skal du indtaste antallet af tilladte loginforsøg.
9. Klik på **Apply**. Din nye adgangskode er blevet indstillet, og alle som kender administratornavnet og adgangskoden kan logge ind og ændre printerkonfigurationen og indstillingerne.

---

## **Printer Setting Utility (Kun Windows)**

Du kan med Printer Setting Utility få vist eller angive systemindstillingerne. Du kan også diagnosticere systemindstillingerne vha. Printer Setting Utility.

Printer Setting Utility består af fanerne **Printer Settings Report**, **Printer Maintenance** og **Diagnosis**.

Printer Setting Utility installeres sammen med din Epson-printerdriver.

**Bemærk:**

*Dialogboksen **Password** vises første gang, du prøver at ændre indstillingerne i Printer Setting Utility, når Panel Lock (Betjeningspanel) er indstillet på printeren. I dette tilfælde skal du indtaste adgangskoden, du angav, og klikke på **OK** for at anvende indstillingerne.*

---

## Status Monitor (Kun Windows)

Du kan kontrollere printerstatus med Status Monitor. Dobbeltklik på printerikonet Status Monitor i proceslinjen i bunden til højre på skærmen. Der vises vinduet **Select Printer**, hvilket viser printernavn, printertilslutningsport og printerstatus. Kontroller kolonnen **Status** for at få oplyst den aktuelle status for din printer.

**Status Setting**-knappen: Viser skærmen **Status Settings** og giver dig mulighed for at modificere Status Monitor-indstillingerne.

Klik på navnet for den ønskede printer på listen i vinduet **Select Printer**. Vinduet **Status Monitor** vises.

Vinduet **Status Monitor** advarer dig, når der er en advarsel, eller når der opstår en fejl, som f.eks. når der opstår et papirstop, eller toneren er ved at være brugt op.

Vinduet **Status Monitor** vises som standard automatisk, når udskrivningen starter. Du kan angive forholdene for visningen af vinduet **Status Monitor** under **Auto start setup**.

For at ændre pop-up-indstillingerne for vinduet **Status Monitor**:

Den følgende procedure anvender Microsoft® Windows® XP som et eksempel.

1. Klik på **start — All Programs (Alle programmer) — EPSON — Status Monitor — Activate Status Monitor**.

Vinduet **Select Printer** vises.

2. Klik på **Status Setting**.

Dialogboksen **Status Settings** vises.

3. Vælg fanen **Pop up setting** og vælg derefter pop-up-typen under **Auto start setup**.

Du kan også kontrollere printerens tonerniveau og joboplysninger i vinduet **Status Monitor**.

Status Monitor installeres sammen med din Epson-printerdriver.

## Launcher (Kun Windows)

Ved at bruge vinduet **Launcher** kan du åbne **Status Window** og **Printer Setting Utility**.

For at bruge **Launcher** skal du vælge og installere **Launcher**, når du installerer Epson-printerdriveren.

Den følgende procedure anvender Windows XP som et eksempel.

For at åbne vinduet **Launcher**:

1. Klik på **start** — **All Programs (Alle programmer)** — **EPSON** — **EPSON Printer Software** — **Launcher**.

Vinduet **Launcher** vises.

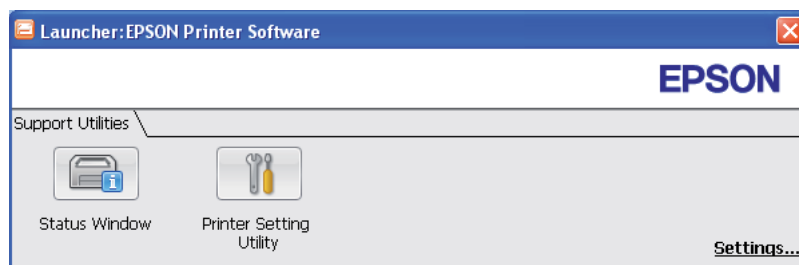

2. Vinduet **Launcher** har to knapper; **Status Window** og **Printer Setting Utility**.

For at afslutte skal du klikke på knappen **X** øverst til højre i vinduet.

For yderligere oplysninger skal du klikke på knappen/ikonet **Help (Hjælp)** for hver enkelt program.

<b>Status Window</b>	Klik for at åbne vinduet <b>Status Monitor</b> . <b>Se også:</b> "Status Monitor (Kun Windows)" på side 22
<b>Printer Setting Utility</b>	Klik for at åbne Printer Setting Utility. <b>Se også:</b> "Printer Setting Utility (Kun Windows)" på side 21

## Kapitel 4

# Grundlæggende om netværk

## Oversigt over netværksindstillinger og konfiguration

For at opsætte og konfigurere netværket:

1. Tilslut printeren til netværket vha. den anbefalede hardware og de anbefalede kabler.
2. Tænd for printeren og computeren.
3. Udskriv Printer Settings (Konfiguration)-siden og gem den som reference til netværksindstillinger.
4. Installer driversoftware på computeren fra *softwaredisken*. For oplysninger om driverinstallationen skal du se afsnittet i dette kapitel angående det specifikke operativsystem, du anvender.
5. Konfigurer printerens TCP/IP-adresse, der kræves for at identificere printeren på netværket.
  - Microsoft® Windows®-operativsystemer: Kør installationsprogrammet på *softwaredisken* for at indstille printerens IP (Internet Protocol)-adresse automatisk, hvis du tilslutter printeren til et oprettet TCP/IP-netværk. Du kan også indstille printerens IP-adresse manuelt på betjeningspanelet.
  - Mac OS® X-systemer: Indstil printerens TCP/IP-adresse manuelt på betjeningspanelet.
6. Udskriv en Printer Settings (Konfiguration)-side for at bekræfte de nye indstillinger.

### Se også:

“Udskrivning af en Printer Settings (Konfiguration)-side” på side 132

## Tilslutning af din printer

Dine sammenkoblingskabler til AcuLaser C1750-serien skal leve op til de følgende betingelser:

Tilslutningstype	Tilslutningsspecifikationer
Ethernet	10 Base-T/100 Base-TX-kompatibelt



Tilslutningstype	Tilslutningsspecifikationer
USB	USB 1.1/2.0-kompatibelt
Trådløs (Kun Epson AcuLaser C1750W)	IEEE 802.11b/802.11g/802.11n

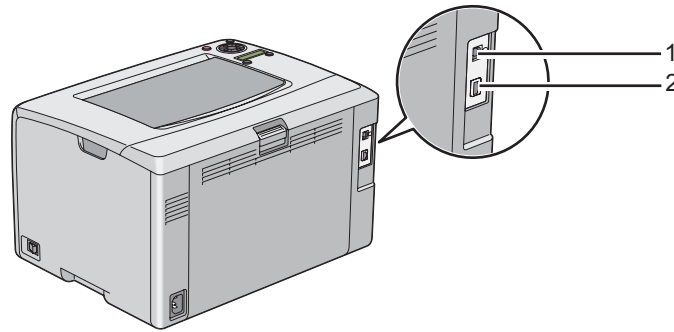

1	USB-port	
2	Ethernet-port	

## Tilslutning af printeren til en computer eller et netværk

Tilslut printeren via Ethernet eller USB. En USB-tilslutning er en direkte forbindelse og anvendes ikke til etablering af netværk. Der anvendes en Ethernet-tilslutning til etablering af netværk. Kravene til hardware og kabelføring varierer for de forskellige tilslutningsmetoder. Ethernet-kabel og hardware er generelt ikke inkluderet sammen med din printer og skal anskaffes separat.

Den tilgængelige funktion for hver enkelt tilslutningstype er vist i den følgende tabel.

Tilslutningstype	Tilgængelig funktion
USB	Når printeren er tilsluttet via USB, kan du udføre udskriftsjob fra en computer.
Ethernet	Når printeren er tilsluttet via Ethernet, kan du udføre udskriftsjob fra en computer på netværket.

## **USB-tilslutning**

En lokal printer er en printer, der er direkte tilsluttet til din computer vha. et USB-kabel. Hvis din printer er tilsluttet til et netværk i stedet for din computer, skal du springe dette afsnit over og gå videre til “Netværkstilslutning” på side 27.

De følgende operativsystemer understøtter USB-tilslutning:

- Windows XP
- Windows XP 64-bit Edition
- Windows Server® 2003
- Windows Server 2003 x64 Edition
- Windows Server 2008
- Windows Server 2008 64-bit Edition
- Windows Server 2008 R2
- Windows Vista®
- Windows Vista 64-bit Edition
- Windows 7
- Windows 7 64-bit Edition
- Mac OS X 10.3.9/10.4.11/10.5.8 -10.6

For at tilslutte printeren til en computer:

1. Sørg for at printeren, computeren og alle andre tilsluttede enheder er blevet slukket, og ledningerne er taget ud af strømkilden/stikkontakten.

2. Tilslut det lille USB-stik til USB-porten bag på printeren og tilslut den anden ende af kablet til en USB-port på computeren.

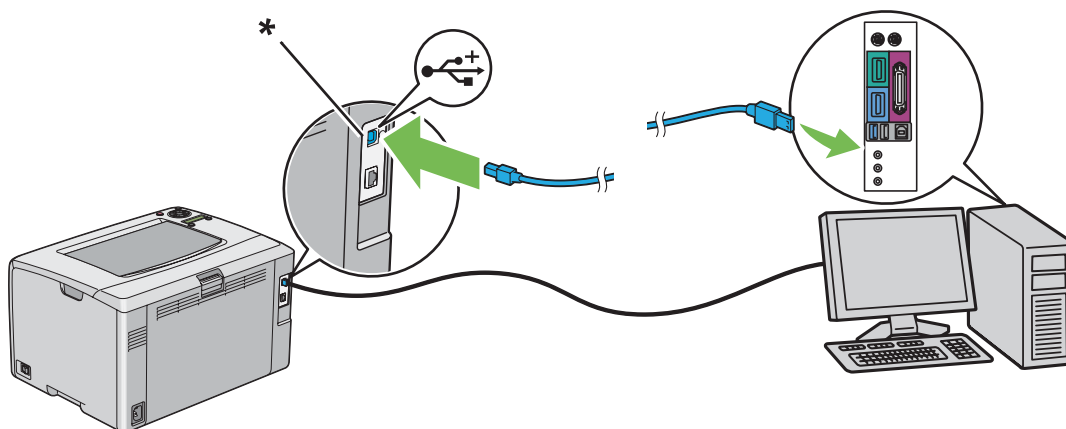

\* USB-port

**Bemærk:**

*Du skal ikke tilslutte printer-USB-kablet til det USB-stik, der findes på tastaturet.*

## Netværkstilslutning

For at tilslutte printeren til et netværk:

1. Sørg for at printeren, computeren og alle andre tilsluttede enheder er blevet slukket, og alle kablerne er blevet afbrudt.
2. Tilslut den ene ende af et Ethernet-kabel til Ethernet-porten bag på printeren, og den anden ende til et LAN-drop eller en hub.

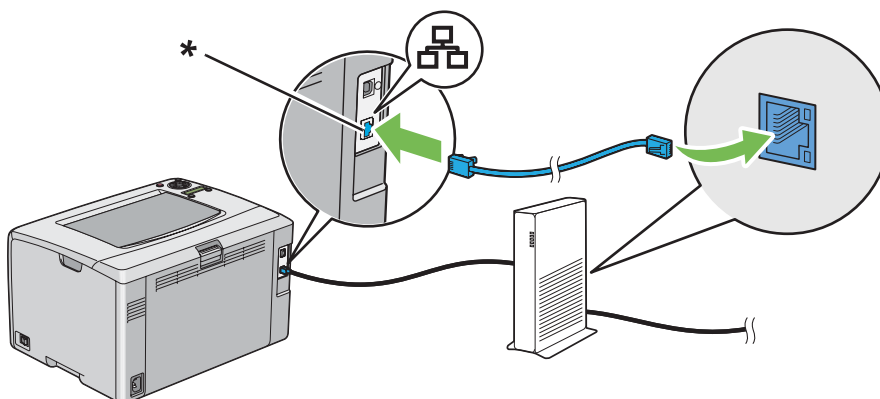

\* Ethernet-port

**Bemærk:**

Tilslut kun Ethernet-kablet hvis du behøver at opsætte en kablet forbindelse.

**Se også:**

“Konfiguration af trådløse indstillinger (Kun Epson AcuLaser C1750W)” på side 40

---

## Indstilling af IP-adressen

### TCP/IP- og IP-adresser

Hvis din computer er på et stort netværk, skal du kontakte din netværksadministrator angående de tilhørende TCP/IP-adresser og yderligere oplysninger om systemindstillinger.

Hvis du opretter dit eget lille LAN (computernetværk) eller tilslutter printeren direkte til din computer vha. Ethernet, skal du følge proceduren for automatisk indstilling af printerens IP-adresse.

Computere og printere anvender primært TCP/IP-protokoller til kommunikation over et Ethernet-netværk. Ved brug af TCP/IP-protokoller skal hver printer og computer have deres egen unikke IP-adresse. Det er vigtigt at adresserne ligner, men ikke er ens. Det er kun det sidste ciffer, der behøver at være anderledes. Din printer kan f.eks. have adressen 192.168.1.2, mens din computer har adressen 192.168.1.3. En anden enhed kan have adressen 192.168.1.4.

Mange netværk har en DHCP (Dynamic Host Configuration Protocol)-server. En DHCP-server programmerer automatisk en IP-adresse ind i hver computer og printer på det netværk, som er konfigureret til at anvende DHCP. Der er indbygget en DHCP-server i de fleste kabel- og DSL (Digital Subscriber Line)-routere. Hvis du anvender en kabel- eller DSL-router, skal du se dokumentationen til routeren angående oplysninger om IP-adressering.

### Automatisk indstilling af printerens IP-adresse

Hvis printeren er tilsluttet til et lille etableret TCP/IP-netværk uden en DHCP-server, skal du anvende installationsprogrammet på *softwaredisken* til at finde eller tildele en IP-adresse til din printer. For yderligere oplysninger skal du sætte *softwaredisken* ind i din computers CD/DVD-drev. Når installationsprogrammet er startet, skal du følge meddelelserne for at foretage installation.

**Bemærk:**

For at det automatiske installationsprogram skal fungere, skal printerens være tilsluttet til et etableret TCP/IP-netværk.



## Dynamiske metoder til indstilling af printerens IP-adresse

Der er to tilgængelige protokoller for dynamisk indstilling af printerens IP-adresse:

- DHCP (aktiveret som standard)
- AutoIP







Du kan slå begge protokoller til/fra vha. betjeningspanelet eller bruge EpsonNet Config til at slå DHCP til/fra.

**Bemærk:**

Du kan udskrive en rapport, der indeholder printerens IP-adresse. På betjeningspanelet skal du trykke på  (**Menu**)-knappen, vælge Information Pæs (Informationsark), trykke på -knappen, vælge Printer Settings (Konfiguration) og derefter trykke på -knappen. IP-adressen står på Printer Settings (Konfiguration)-siden.

### Brug af betjeningspanelet

For at slå enten DHCP- eller AutoIP-protokollen til/fra:

1. På betjeningspanelet skal du trykke på  (**Menu**)-knappen.
2. Vælg Admin Menu (Admin.menu) og tryk derefter på knappen .
3. Vælg Network Setup (Netværksind.) og tryk derefter på knappen .
4. Vælg TCP/IP og tryk derefter på knappen .
5. Vælg IPv4 og tryk derefter på knappen .
6. Vælg Get IP Address (Hent IP-adresse) og tryk derefter på knappen .
7. Vælg DHCP/AutoIP og tryk derefter på knappen .

### Brug af EpsonNet Config

For at slå DHCP-protokollen til/fra:

1. Start din webbrowser.
2. Indtast IP-adressen for printeren i adresselinjen og tryk derefter på **Enter**-tasten.
3. Vælg **Properties**.
4. Vælg **TCP/IP** fra mappen **Protocol Settings** på det venstre navigationspanel.
5. I feltet **Get IP Address** skal du vælge indstillingen **DHCP / Autonet**.
6. Klik på knappen **Apply**.





## Tildeling af en IP-adresse (i IPv4-tilstand)





### Bemærk:

- ❑ Når du tildeler en IP-adresse manuelt i **IPv6**-tilstand, skal du bruge *EpsonNet Config*. For at få vist *EpsonNet Config* skal du bruge link-lokal adressen. For at kontrollere en link-lokal adresse skal du se "Udskrivning og kontrol af Printer Settings (Konfiguration)-siden" på side 33.
- ❑ Tildeling af en IP-adresse anses for at være en avanceret funktion og udføres normalt af en systemadministrator.
- ❑ Afhængigt af adresseklassen kan området for den tildelte IP-adresse være anderledes. For klasse A f.eks. tildeles en IP-adresse i området fra 0.0.0.0 til 127.255.255.255. Kontakt din systemadministrator angående tildeling af IP-adresser.



Du kan tildele IP-adresserne vha. betjeningspanelet eller vha. Printer Setting Utility.

## Betjeningspanelet



1. Tænd for printeren.  
  
Sørg for at Ready (Klar)-meddelelsen vises på LCD-panelet.
2. På betjeningspanelet skal du trykke på  (**Menu**)-knappen.
3. Vælg Admin Menu (Admin.menu) og tryk derefter på knappen .
4. Vælg Network Setup (Netværksind.) og tryk derefter på knappen .
5. Vælg TCP/IP og tryk derefter på knappen .

6. Vælg IPv4 og tryk derefter på knappen .
7. Vælg Get IP Address (Hent IP-adresse) og tryk derefter på knappen .
8. Sørg for at Panel er valgt og tryk derefter på  (**Tilbage**)-knappen.
9. Sørg for at Get IP Address (Hent IP-adresse) er valgt.
10. Vælg IP Address (IP-adresse) og tryk derefter på knappen .



Markøren er placeret på IP-adressens første ciffer.

11. Indtast værdien for IP-adressen med - eller -knappen.
12. Klik på -knappen.



Der vælges det næste ciffer.

13. Gentag trin 11 til 12 for at indtaste alle cifrene i IP-adressen og tryk derefter på -knappen.
14. Tryk på  (**Tilbage**)-knappen og sørg derefter for at IP Address (IP-adresse) er valgt.
15. Vælg Network Mask (Netværksmaske) og tryk derefter på knappen .



Markøren er placeret på netværksmaskens første ciffer.

16. Indtast værdien for netværksmasken med - eller -knappen.
17. Klik på -knappen.

Der vælges det næste ciffer.

18. Gentag trin 16 til 17 for at indstille netværksmasken og tryk derefter på -knappen.
19. Tryk på  (**Tilbage**)-knappen og sørg derefter for at Network Mask (Netværksmaske) er valgt.
20. Vælg Gateway Address (Gatewayadresse) og tryk derefter på knappen .

Markøren er placeret på gatewayadressens første ciffer.

21. Indtast værdien for gatewayadressen med - eller -knappen.

22. Klik på ►-knappen.

Der vælges det næste ciffer.

23. Gentag trin 21 til 22 for at indstille gatewayadressen og tryk derefter på -knappen.

24. Sluk og tænd for printeren.

**Se også:**

“Betjeningspanel” på side 16

### **Printer Setting Utility**

Den følgende procedure anvender Windows XP som et eksempel.

**Bemærk:**

Når du anvender IPv6-tilstanden til netværksudskrivning, kan du ikke anvende Printer Setting Utility til at tildele en IP-adresse.

1. Klik på **start** — **All Programs (Alle programmer)** — **EPSON** — **EPSON Printer Software** — **EPSON AL-C1750N / EPSON AL-C1750W** — **Printer Setting Utility**.

**Bemærk:**

Vinduet **Select Printer** vises i dette trin, når der er installeret flere printerdrivere på din computer. I dette tilfælde skal du klikke på navnet på den ønskede printer, der står under **Printer Name**.

Printer Setting Utility vises.

2. Klik på fanen **Printer Maintenance**.
3. Vælg **TCP/IP Settings** fra listen til venstre på siden.

Siden **TCP/IP Settings** vises.

4. Vælg tilstanden fra **IP Address Mode**, og indtast derefter værdierne i **IP Address**, **Network Mask** og **Gateway Address**.
5. Klik på knappen **Restart printer to apply new settings** for at anvende indstillingerne.

IP-adressen er tildelt til din printer. For at bekræfte indstillingen skal du starte webbrowseren på en computer, som er tilsluttet til netværket og indtaste IP-adressen i adresselinjen i browseren. Hvis IP-adressen er opsat korrekt, vises EpsonNet Config i din browser.



Du kan også tildele IP-adressen til printeren, når du installerer printerdriverne med installationsprogrammet. Når du bruger netværksinstallationsfunktionen, og **Get IP Address** (Hent IP-adresse) er sat til **DHCP/AutoIP** i betjeningspanelmenuen, kan du indstille IP-adressen fra **0.0.0.0** til den ønskede IP-adresse i vinduet for printervalg.

## Verificering af IP-indstillinger

Den følgende procedure anvender Windows XP som et eksempel.

1. Udskriv **Printer Settings (Konfiguration)**-siden.
2. Se under **IPv4**-overskriften på **Printer Settings (Konfiguration)**-siden for at sikre dig, at IP-adressen, netværksmasken og gatewayadressen er korrekte.

For at bekræfte om printeren er aktiv på netværket skal du køre ping-kommandoen på din computer:

1. Klik på **start** og vælg derefter **Run (Kør)**.
2. Indtast **cmd** og klik derefter på **OK**.

Der vises et sort vindue.

3. Indtast **ping xx.xx.xx.xx** (hvor **xx.xx.xx.xx** er IP-adressen for din printer), og tryk derefter på **Enter**-tasten.
4. Svar fra IP-adresse betyder, at printeren er aktiv på netværket.



### Se også:

“Udskrivning og kontrol af **Printer Settings (Konfiguration)**-siden” på side 33

## Udskrivning og kontrol af **Printer Settings (Konfiguration)**-siden

Udskriv **Printer Settings (Konfiguration)**-siden og kontroller din printers IP-adresse.

### Betjeningspanelet

1. Tryk på  (**Menu**)-knappen.
2. Vælg **Information Pgs (Informationsark)** og tryk derefter på knappen .

3. Vælg **Printer Settings (Konfiguration)** og tryk derefter på knappen .

Siden **Printer Settings (Konfiguration)** udskrives.

4. Bekræft IP-adressen ved siden af **IP Address (IP-adresse)** under **Network Setup (Netværksind.)** på **Printer Settings (Konfiguration)**-siden. Hvis IP-adressen er **0.0.0.0**, skal du vente nogle få minutter for at beslutte IP-adressen automatisk, og udskriv derefter **Printer Settings (Konfiguration)**-siden igen.

Hvis IP-adressen ikke besluttet automatisk, skal du se “Tildeling af en IP-adresse (i IPv4-tilstand)” på side 30.

### **Printer Setting Utility**

Den følgende procedure anvender Windows XP som et eksempel.

1. Klik på **start — All Programs (Alle programmer) — EPSON — EPSON Printer Software — EPSON AL-C1750N / EPSON AL-C1750W — Printer Setting Utility**.

**Bemærk:**

Vinduet **Select Printer** vises i dette trin, når der er installeret flere printerdrivere på din computer. I dette tilfælde skal du klikke på navnet på den ønskede printer, der står under **Printer Name**.

Printer Setting Utility vises.

2. Klik på fanen **Printer Settings Report**.
3. Vælg **Information Pages** fra listen til venstre på siden.

Siden **Information Pages** vises.

4. Klik på knappen **Printer Settings**.

Siden **Printer Settings (Konfiguration)** udskrives.

Hvis IP-adressen er **0.0.0.0** (standard fra fabrikken) eller **169.254.xx.xx**, er der ikke blevet tildelt en IP-adresse.

**Se også:**

“Tildeling af en IP-adresse (i IPv4-tilstand)” på side 30



## Installation af printerdriver på computere der kører Windows

### Identificering af præ-installationsstatus for printerdriver (for opsætning af netværkstilslutning)

Inden installation af printerdriveren på din computer, skal du udskrive Printer Settings (Konfiguration)-siden for at kontrollere din printers IP-adresse.

Den følgende procedure anvender Windows XP som et eksempel.

#### Betjeningspanelet

1. Tryk på  (**Menu**)-knappen.
2. Vælg Information Pæs (Informationsark) og tryk derefter på knappen .
3. Vælg Printer Settings (Konfiguration) og tryk derefter på knappen .

Siden Printer Settings (Konfiguration) udskrives.

4. Find IP-adressen under **Network Setup (Netværksind.)/Wireless Setup (Trådløs ind.)** på Printer Settings (Konfiguration)-siden.

Hvis IP-adressen er **0.0.0.0**, skal du vente nogle få minutter for at beslutte IP-adressen automatisk, og udskriv derefter Printer Settings (Konfiguration)-siden igen.

Hvis IP-adressen ikke besluttet automatisk, skal du se "Tildeling af en IP-adresse (i IPv4-tilstand)" på side 30.

#### Printer Setting Utility

1. Klik på **start — All Programs (Alle programmer) — EPSON — EPSON Printer Software — EPSON AL-C1750N / EPSON AL-C1750W — Printer Setting Utility**.

##### **Bemærk:**

Vinduet **Select Printer** vises i dette trin, når der er installeret flere printerdrivere på din computer. I dette tilfælde skal du klikke på navnet på den ønskede printer, der står under **Printer Name**.

Printer Setting Utility vises.

2. Vælg **TCP/IP Settings** fra listen til venstre på siden.

**TCP/IP Settings**-siden vises.

Hvis IP-adressen viser **0.0.0.0** (standard fra fabrikken) eller **169.254.xx.xx**, er der ikke blevet tildelt en IP-adresse. Se "Tildeling af en IP-adresse (i IPv4-t-tilstand)" på side 30 angående tildeling af en IP-adresse til din printer.

## **Deaktivering af firewall'en inden installation af din printer**

### **Bemærk:**

*For Windows XP gælder det, at Service Pack 2 eller 3 skal være installeret.*

Hvis du kører et af de følgende operativsystemer, skal du deaktivere firewall'en, inden du installerer Epson-printersoftware:

- Windows 7
- Windows Vista
- Windows Server 2008 R2
- Windows Server 2008
- Windows XP

Den følgende procedure anvender Windows XP som et eksempel.

1. Klik på **start** — **Help and Support (Hjælp og support)**.

### **Bemærk:**

*For operativsystemerne Windows Vista, Windows Server 2008, Windows Server 2008 R2 og Windows 7 gælder det, at hvis du bruger **Online Help (Onlinehjælp)**, skal du skifte til **Offline Help (Offlinehjælp)** i vinduet **Windows Help and Support (Windows Hjælp og support)**.*

2. I feltet **Search (Søg)** skal du indtaste **firewall (Firewall)** og derefter trykke på **Enter**-tasten.

I listen skal du klikke på **Turn Windows Firewall on or off (Slå Windows Firewall til eller fra)** og følg derefter instruktionerne på skærmen.

Aktiver firewall'en efter installationen af Epson-printersoftware er fuldført.

## Opsætning af USB-tilslutning

Den følgende procedure anvender Windows XP som et eksempel.

### Når printeren er tilsluttet til computeren med et USB-kabel

1. Sæt *softwaredisken* ind i din computers CD/DVD-drev.

**Bemærk:**

Hvis *softwaredisken* ikke automatisk starter, skal du klikke på **Start** (start for Windows XP) — **All Programs (Alle programmer)** (for Windows Vista og Windows 7) — **Accessories (Tilbehør)** (for Windows Vista og Windows 7) — **Run (Kør)** og indtast derefter **D:\setup.exe** (hvor D er bogstavet for drevet på din computer), og klik derefter på **OK**.

2. Tænd for printeren.

**Bemærk:**

Hvis **Found New Hardware Wizard (Guiden Ny hardware fundet)** vises, skal du på dette tidspunkt klikke på **Cancel (Annuller)**.

3. Klik på **Easy Install**.

**SOFTWARE LICENSE AGREEMENT (SOFTWARELICENSEAFTALE)** vises.

4. Hvis du accepterer betingelserne i **SOFTWARE LICENSE AGREEMENT (SOFTWARELICENSEAFTALEN)**, skal du vælge **Agree (Accepter)** og derefter klikke på **Next (Næste)**.

**Easy Install Navi** starter.

5. Klik på **Installing Drivers and Software**.
6. Vælg **Personal Installation (USB)** og klik derefter på **Next**.
7. Følg vejledningen på skærmen.

Plug and Play-installationen starter, og installationssoftwaren fortsætter automatisk til næste side.

8. Klik på **Finish (Udfør)** for at afslutte guiden.

## Når printeren ikke er tilsluttet til computeren med et USB-kabel

1. Sluk for printeren.
2. Sæt *softwaredisken* ind i din computers CD/DVD-drev.

**Bemærk:**

Hvis *softwaredisken* ikke automatisk starter, skal du klikke på **Start** (*start* for Windows XP) — **All Programs (Alle programmer)** (for Windows Vista og Windows 7) — **Accessories (Tilbehør)** (for Windows Vista og Windows 7) — **Run (Kør)** og indtast derefter **D:\setup.exe** (hvor D er bogstavet for drevet på din computer), og klik derefter på **OK**.

3. Klik på **Easy Install**.

**SOFTWARE LICENSE AGREEMENT (SOFTWARELICENSEAFTALE)** vises.

4. Hvis du accepterer betingelserne i **SOFTWARE LICENSE AGREEMENT (SOFTWARELICENSEAFTALEN)**, skal du vælge **Agree (Accepter)** og derefter klikke på **Next (Næste)**.

**Easy Install Navi** starter.

5. Klik på **Installing Drivers and Software**.
6. Vælg **Personal Installation (USB)** og klik derefter på **Next**.
7. Følg instruktionerne på skærmen for at tilslutte computeren og printeren med USB-kablet og tænd derefter for printeren.
8. Klik på **Finish (Udfør)** for at afslutte guiden.
9. Fortsæt Plug and Play-installationen.

## USB-udskrivning

En personlig printer er en printer, der er tilsluttet til din computer eller en printerserver vha. USB. Hvis din printer er tilsluttet til et netværk og ikke din computer, skal du se "Opsætning af netværkstilslutning" på side 39.

## Opsætning af netværkstilslutning

1. Sæt *softwaredisken* ind i din computers CD/DVD-drev.

**Bemærk:**

Hvis *softwaredisken* ikke automatisk starter, skal du klikke på **Start** (*start* for Windows XP) — **All Programs (Alle programmer)** (for Windows Vista og Windows 7) — **Accessories (Tilbehør)** (for Windows Vista og Windows 7) — **Run (Kør)** og indtast derefter **D:\setup.exe** (hvor D er bogstavet for drevet på din computer), og klik derefter på **OK**.

2. Klik på **Easy Install**.

**SOFTWARE LICENSE AGREEMENT (SOFTWARELICENSEAFTALE)** vises.

3. Hvis du accepterer betingelserne i **SOFTWARE LICENSE AGREEMENT (SOFTWARELICENSEAFTALEN)**, skal du vælge **Agree (Accepter)** og derefter klikke på **Next (Næste)**.

**Easy Install Navi** starter.

4. Klik på **Installing Drivers and Software**.
5. Vælg **Network Installation** og klik derefter på **Next**.
6. Vælg den printer du ønsker at installere fra printerlisten og klik derefter på **Next**. Hvis målprinterens ikke vises på listen, skal du klikke på **Refresh (Opfrisk)** for at genopfriske listen eller klikke på **Manually add using IP address** for at tilføje en printer til listen manuelt. Du kan angive IP-adressen og portnavnet på dette tidspunkt.

Hvis du har installeret denne printer på en servercomputer, skal du markere afkrydsningsfeltet **I am setting up this printer on a server**.

**Bemærk:**

Ved brug af *AutoIP* vises **0.0.0.0** i installationsprogrammet. Inden du kan fortsætte, skal du indtaste en gyldig IP-adresse.

7. Angiv printerindstillingerne og klik derefter på **Next**.
  - a Indtast printernavnet.

- b Hvis du ønsker at andre brugere på netværket skal have adgang til denne printer, skal du vælge **Share this printer with other computers on the network** og derefter indtaste et sharenavn, som brugere kan finde frem til.
  - c Hvis du ønsker at indstille printer som standard, skal du markere afkrydsningsfeltet **Set this printer as default**.
8. Vælg den software og dokumentation, som du ønsker at installere, og klik derefter på **Install**. Du kan angive i hvilke mapper, softwaren og dokumentationen skal installeres. For at ændre mapperne skal du klikke på **Browse**.
  9. Klik på **Finish (Udfør)** for at afslutte guiden når "Congratulations!" vises på skærmen. Hvis det er nødvendigt, skal du klikke på **Print Test Page** for at udskrive en testside.

## Konfiguration af trådløse indstillinger (Kun Epson AcuLaser C1750W)

Dette afsnit beskriver, hvordan de trådløse indstillinger konfigureres via **Easy Install Navi**.

### Vigtigt:

- Den trådløse LAN-funktion er ikke til rådighed afhængigt af den region, hvor du anskaffede printeren.
- Sørg for at få SSID- og sikkerhedsoplysningerne fra en systemadministrator på forhånd, når du anvender andet end WPS til at konfigurere trådløse indstillinger.

Specifikationerne for trådløs indstilling-funktionen beskrives nedenfor:

Punkt	Specifikation
Forbindelse	Trådløs
Forbindelsesstandard	IEEE 802.11b/g/n-kompatibel
Båndbredde	2.4 GHz
Dataoverførselshastighed	IEEE 802.11b-tilstand: 11, 5.5, 2, 1 Mbps IEEE 802.11g-tilstand: 54, 48, 36, 24, 18, 12, 9, 6 Mbps IEEE 802.11n-tilstand: 65 Mbps
Sikkerhed	64 (40-bit-nøgle)/ 128 (104-bit-nøgle) WEP, WPA- PSK (TKIP, AES), WPA2-PSK (AES)(IEEE802.1x attesteringsfunktion for WPA 1x stemmer ikke overens)
Certificeringer	Wi-Fi, WPA2.0 (Personlig)



Punkt	Specifikation
WPS (Wi-Fi beskyttet opsætning)	PBC (Tryk knap-konfiguration), PIN (Personligt identifikationsnummer)

Du kan vælge en metode til at konfigurere en trådløs indstilling ud fra følgende:

Guidet opsætning via USB-forbindelse	
Avanceret opsætning via	Ethernet-tilslutning
	Betjeningspanel
	EpsonNet Config
	WPS-PIN*1
	WPS-PBC*2

\*1 WPS-PIN (Wi-Fi® beskyttet opsætning-Personligt identifikationsnummer) er en metode til godkendelse og registrering af enheder, der behøves til trådløs konfiguration, udført vha. indtastning af PIN-tildelinger i printeren og computeren. Denne indstilling, der udføres via et adgangspunkt, er kun tilgængelig, når din trådløse routers adgangspunkter understøtter WPS.

\*2 WPS-PBC (Wi-Fi beskyttet opsætning-Tryk knap-konfiguration) er en metode til godkendelse og registrering af enheder, der behøves til trådløs konfiguration, som udføres vha. tryk på knappen på adgangspunktet via trådløse routere, samt derefter ved at udføre WPS-PBC-indstillingen på betjeningspanelet. Denne indstilling er kun tilgængelig, når adgangspunktet understøtter WPS.

**Bemærk:**

For oplysninger om hvordan du installerer en trådløs indstilling, skal du se “Brug af guidet opsætning til konfiguration af trådløse indstillinger” på side 41 eller “Brug af Avanceret opsætning til konfiguration af trådløse indstillinger” på side 48.

## Brug af guidet opsætning til konfiguration af trådløse indstillinger

Den følgende procedure anvender Windows XP som et eksempel.

1. Sæt den *softwaredisk*, der fulgte med printeren, ind i din computer.
2. Klik på **Easy Install**.

**SOFTWARE LICENSE AGREEMENT (SOFTWARELICENSEAFTALE)** vises.

3. Hvis du accepterer betingelserne i **SOFTWARE LICENSE AGREEMENT (SOFTWARELICENSEAFTALEN)**, skal du vælge **Agree (Accepter)** og derefter klikke på **Next (Næste)**.

**Easy Install Navi** starter.

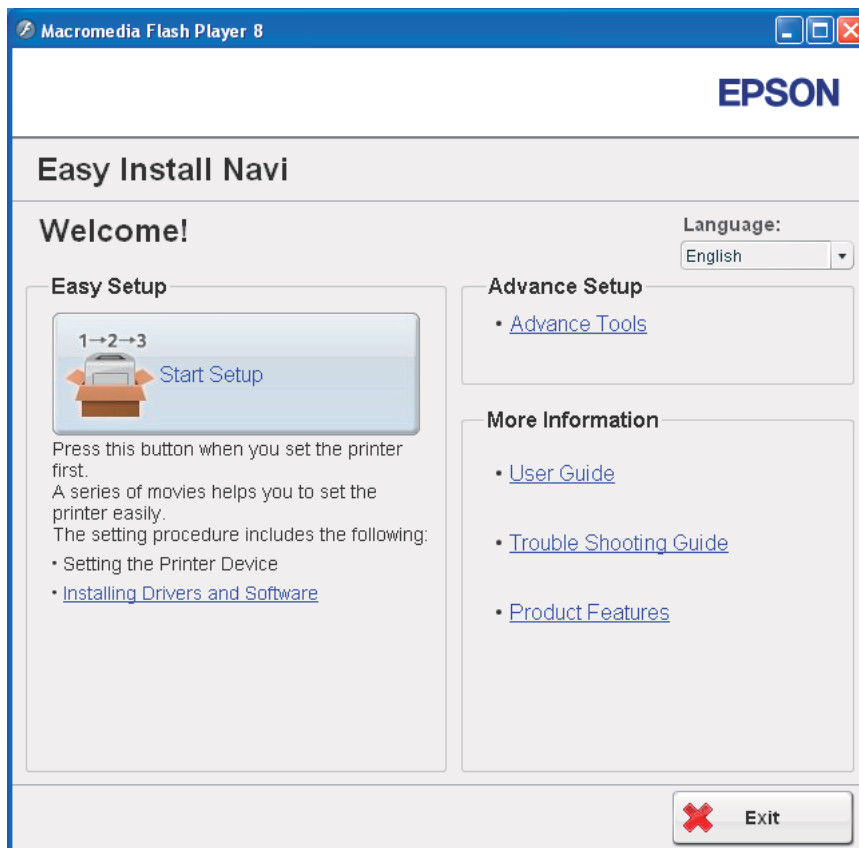

4. Klik på **Start Setup**.

5. Klik på **Connect Your Printer**.

Skærmen til valg af tilslutningstype vises.

6. Vælg **Wireless Connection** og klik derefter på **Next**.

Vinduet til valg af indstillingsmetode vises.

7. Sørg for at **Wizard** er valgt og klik derefter på **Next**.

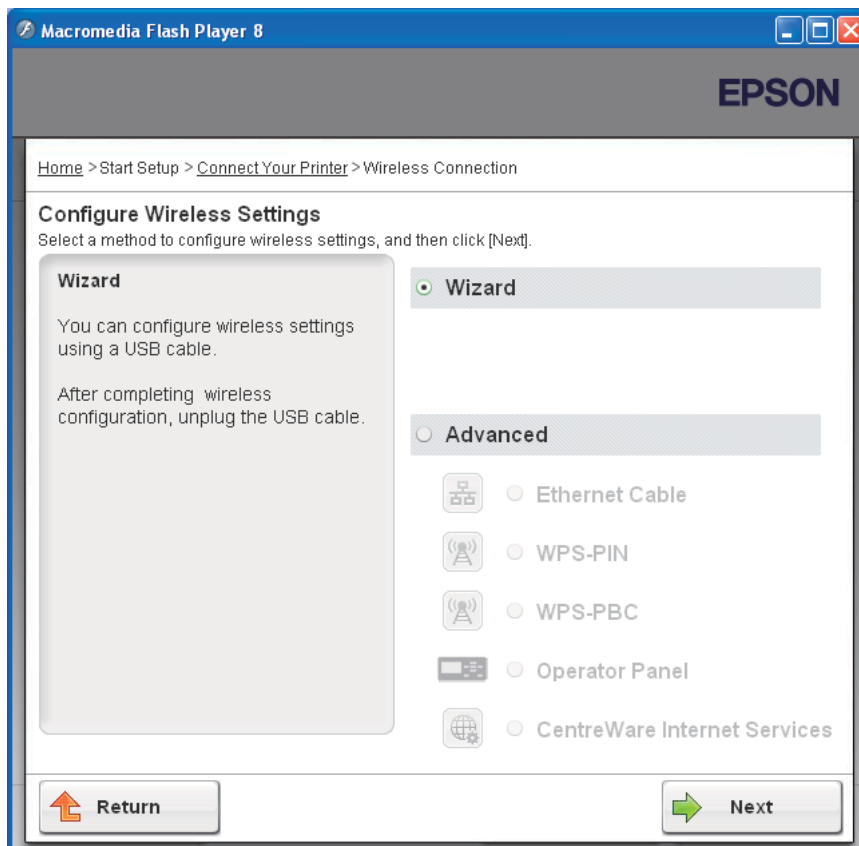

## 8. Indtast SSID.

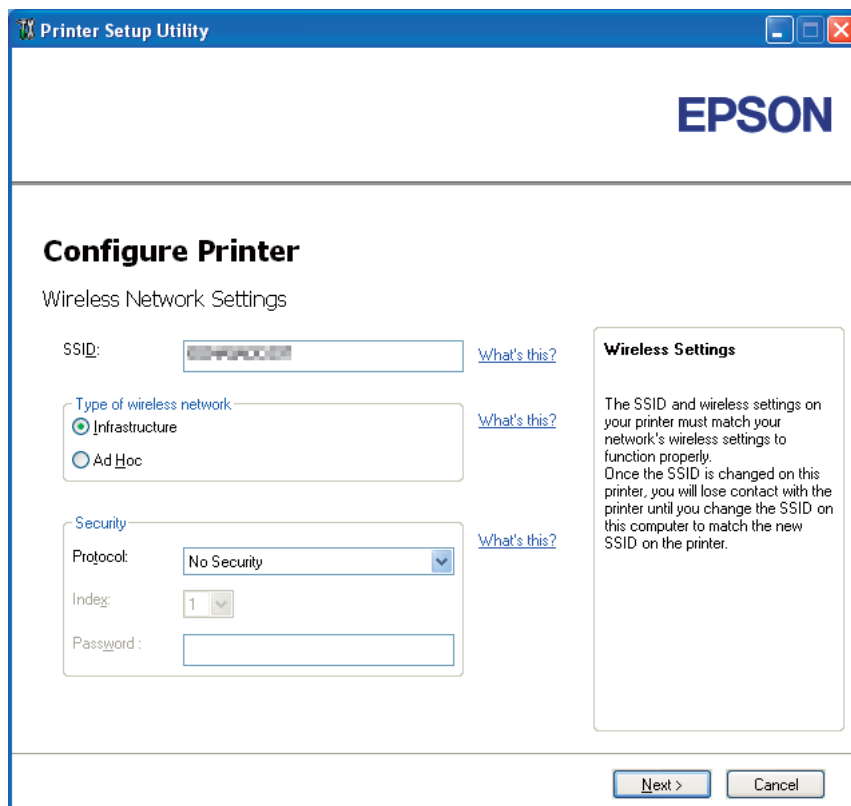
9. Vælg **Type of wireless network (Typen af trådløst netværk)**.10. Angiv sikkerhedsindstillingen og klik derefter på **Next**.

Skærmen **IP Address Settings (IP-adresseindstillinger)** vises.

11. Vælg **IP Mode (IP-indstilling)** afhængigt af din netværksordning.

Når **IPv4** er valgt:

Konfigurer følgende:

a Vælg **Type**.

b Indtast følgende punkter:

- IP Address (IP-adresse)** for din printer
- Network Mask (Netværksmaske)**
- Gateway Address (Gateway-adresse)**

Når **IPv6** er valgt:

- Konfigurer følgende:
  - a Vælg **Use Manual Address (Anvend manuel adresse)**.
  - b Indtast IP-adressen for din printer.
  - c Indtast gatewayadressen for dit netværk.

Når **Dual Stack (Dobbeltstak)** er valgt:

Konfigurer **IPv4 Settings (IPv4-indstillinger)** og **IPv6 Settings (IPv6-indstillinger)**.

The screenshot shows the 'Printer Setup Utility' window with the 'Configure Printer' section. The 'IP Address Settings' are configured for 'Dual Stack' mode. Under 'IPv4 Settings', the 'Type' is set to 'DHCP', and the IP Address, Network Mask, and Gateway Address fields are all set to '0 . 0 . 0 . 0'. Under 'IPv6 Settings', the 'Use Manual Address' checkbox is checked, and the IP Address field is empty with a '/ 64' suffix, and the Gateway Address field is also empty. A help box on the right explains that for IPv4, DHCP is chosen if a server/router assigns IP addresses, and for IPv6, manual IP addresses are entered if assigned manually. Navigation buttons for '< Back', 'Next >', and 'Cancel' are at the bottom.

12. Klik på **Next**.

13. Sørg for de trådløse indstillinger vises og klik derefter på **Apply (Anvend)**.

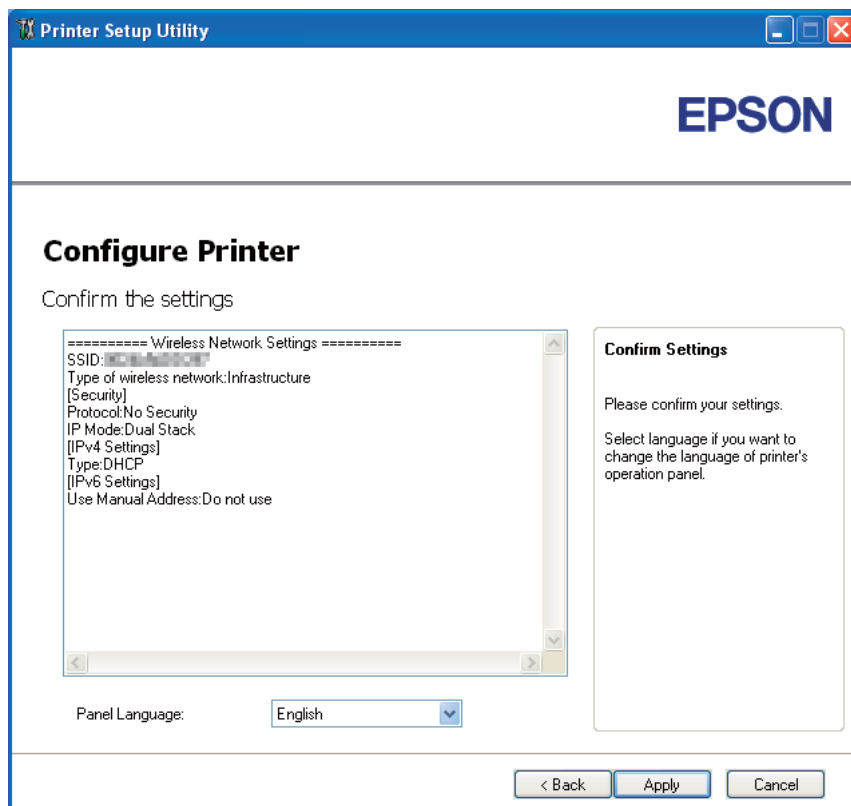

Skærmen **Complete configuration (Afslut konfiguration)** vises.

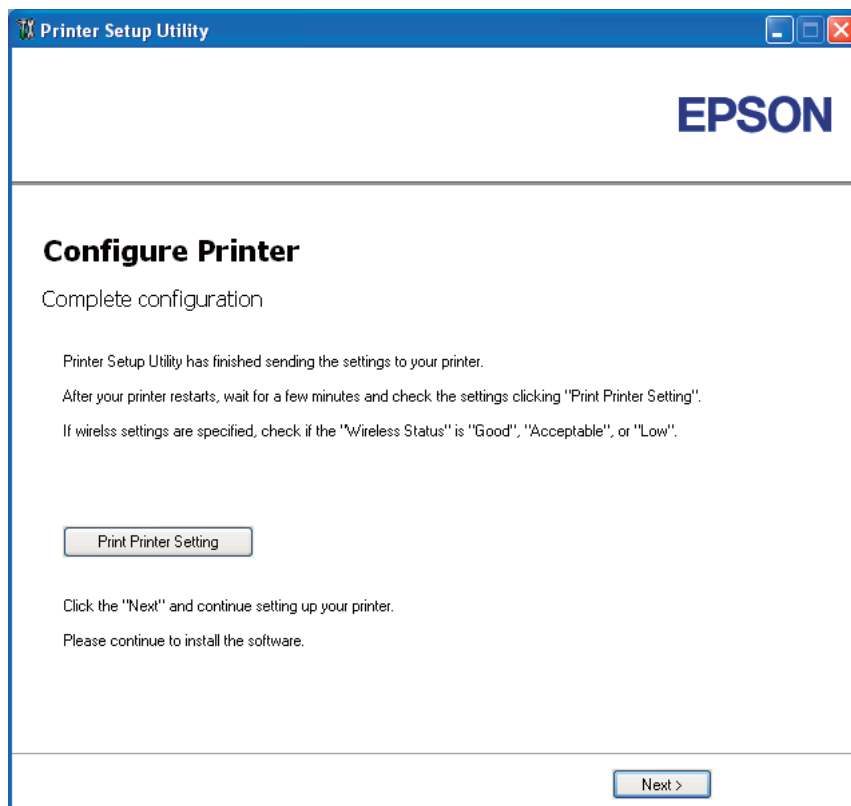

14. Vent nogle få minutter indtil printeren genstarter for at oprette det trådløse netværk.
15. Klik på **Print Printer Setting (Udskriv printerindstilling)**.
16. Bekræft, at “Wireless Status (Trådløs status)” vises som “Good (God)”, “Acceptable (Acceptabel)” eller “Low (Lav)” på rapporten.

**Bemærk:**

Når “Wireless Status (Trådløs status)” er “No Reception (Ingen modtagelse)” skal du kontrollere, om de trådløse indstillinger er korrekt konfigureret. For at omkonfigurere de trådløse indstillinger skal du klikke på **Next** på skærmen **Complete configuration (Afslut konfiguration)** og derefter klikke på **Return**.

17. Følg instruktionerne indtil skærmen **Check Setup** vises.
18. Bekræft, at der ikke vises nogen fejl på LCD-panelet og klik derefter på **Start Installation**.

Hvis du ser nogen fejl, skal du klikke på **Trouble Shooting Guide** og følge instruktionen.

19. Kontroller om den printer som skal installeres, står på skærmen **Select Printer (Vælg printer)** og klik derefter på **Next**.

**Bemærk:**

Hvis den printer som skal installeres ikke står på skærmen **Select Printer (Vælg printer)**, skal du prøve følgende trin:

- Klik **Refresh (Opfrisk)** for at opdatere informationen.
  - Klik på **Manually add using IP address** og indtast derefter printeroplysningerne manuelt.
20. Vælg de nødvendige punkter på skærmen **Enter Printer Settings** og klik derefter på **Next**.

21. Vælg den software som skal installeres og klik derefter på **Install**.

Skærmen "Congratulations!" vises.

22. Klik på **Finish (Udfør)** for at afslutte denne funktion.

Den trådløse konfiguration er udført.

### **Brug af Avanceret opsætning til konfiguration af trådløse indstillinger**

For at anvende Avanceret opsætning skal du vise skærmen Configure Wireless Settings.

Den følgende procedure anvender Windows XP som et eksempel.

#### *Visning af skærmen Configure Wireless Settings*

1. Sæt den *software*disk, der fulgte med printeren, ind i din computer.
2. Klik på **Easy Install**.

**SOFTWARE LICENSE AGREEMENT (SOFTWARELICENSEAFTALE)** vises.

3. Hvis du accepterer betingelserne i **SOFTWARE LICENSE AGREEMENT (SOFTWARELICENSEAFTALEN)**, skal du vælge **Agree (Accepter)** og derefter klikke på **Next (Næste)**.



**Easy Install Navi** starter.

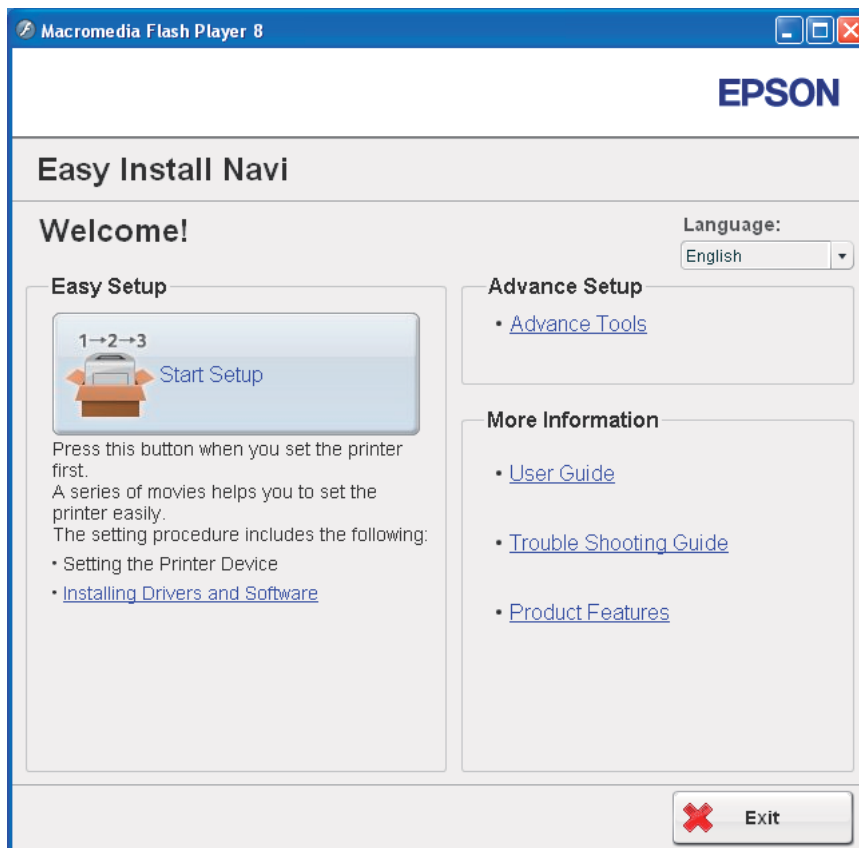

4. Klik på **Start Setup**.
5. Klik på **Connect Your Printer**.
6. Vælg **Wireless Connection** og klik derefter på **Next**.

Vinduet til valg af indstillingsmetode vises.

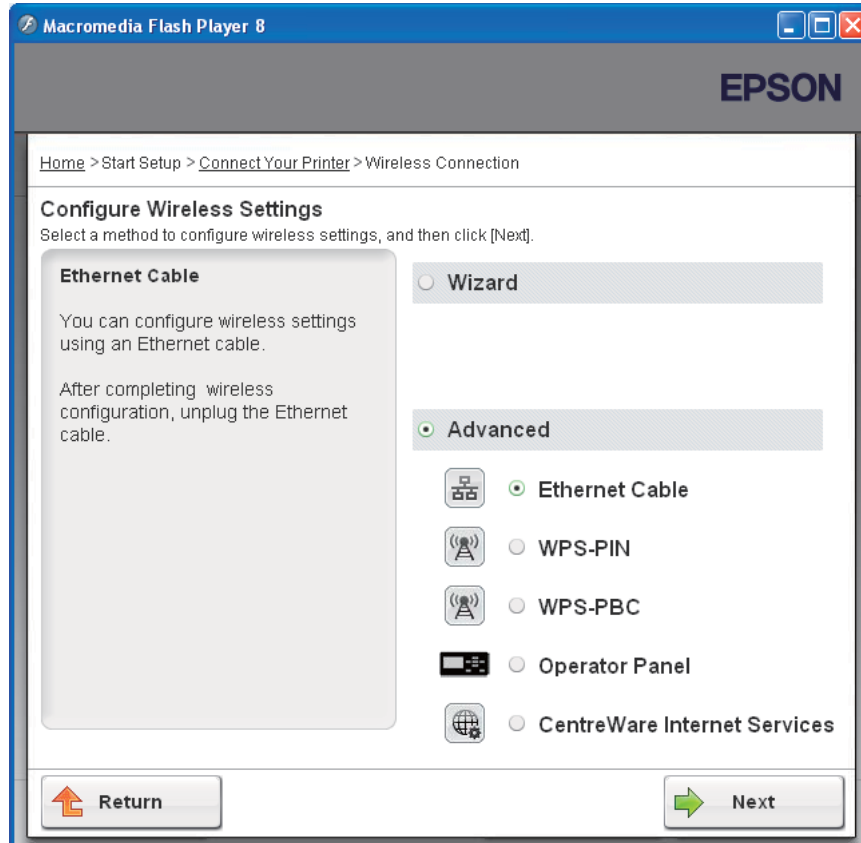
7. Vælg **Advanced**.

Vælg en tilslutningsmetode ud fra de følgende

- “Ethernet Cable” på side 50
- “WPS-PIN” på side 57
- “WPS-PBC” på side 59
- “Operator Panel” på side 61
- “EpsonNet Config” på side 63

#### *Ethernet Cable*

1. Vælg **Ethernet Cable** og klik derefter på **Next**.
2. Følg instruktionerne og klik derefter på **Next**.

Skærmen **Printer Setup Utility** vises.

- Vælg den printer som skal konfigureres på skærmen **Select Printer (Vælg printer)** og klik derefter på **Next**.

**Bemærk:**

Hvis den printer som skal konfigureres ikke står på skærmen **Select Printer (Vælg printer)**, skal du prøve følgende trin:

- Klik **Refresh (Opfrisk)** for at opdatere informationen.
  - Klik på **Enter IP Address (Indtast IP-adresse)** og indtast derefter IP-adressen for din printer.
- Indtast SSID.

- Vælg **Type of wireless network (Typen af trådløst netværk)**.
- Angiv sikkerhedsindstillingen og klik derefter på **Next**.

Skærmen **IP Address Settings (IP-adresseindstillinger)** vises.

7. Vælg **IP Mode (IP-indstilling)** afhængigt af din netværksordning.

Når **IPv4** er valgt:

- Konfigurer følgende:
  - a Vælg **Type**.
  - b Indtast følgende punkter:
    - IP Address (IP-adresse)** for din printer
    - Network Mask (Netværksmaske)**
    - Gateway Address (Gateway-adresse)**

Når **IPv6** er valgt:

- Konfigurer følgende:
  - a Vælg **Use Manual Address (Anvend manuel adresse)**.
  - b Indtast IP-adressen for din printer.
  - c Indtast gatewayadressen for dit netværk.

Når **Dual Stack (Dobbeltstak)** er valgt:

Konfigurer **IPv4 Settings (IPv4-indstillinger)** og **IPv6 Settings (IPv6-indstillinger)**.

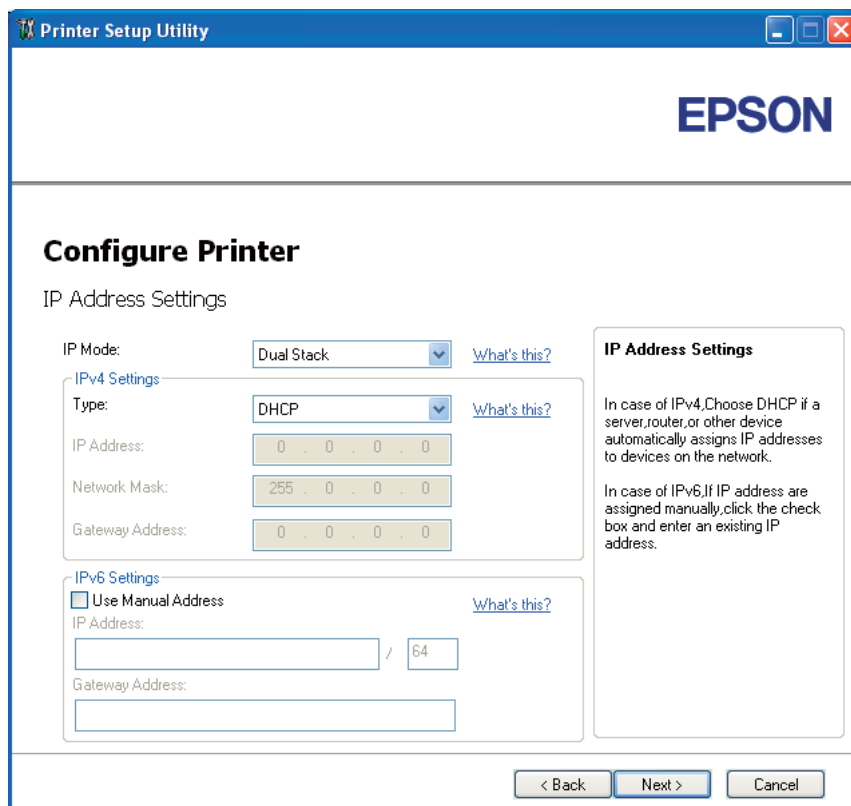

The screenshot shows the 'Printer Setup Utility' window for an Epson printer. The window title is 'Printer Setup Utility' and it features the Epson logo in the top right corner. The main heading is 'Configure Printer' followed by 'IP Address Settings'. The 'IP Mode' is set to 'Dual Stack'. Under 'IPv4 Settings', the 'Type' is set to 'DHCP', and the IP Address, Network Mask, and Gateway Address fields are all set to '0 . 0 . 0 . 0'. Under 'IPv6 Settings', the 'Use Manual Address' checkbox is unchecked, and the IP Address field is empty with a '/ 64' suffix, and the Gateway Address field is also empty. A 'What's this?' link is present next to several fields. On the right side, there is a box titled 'IP Address Settings' containing instructions: 'In case of IPv4, Choose DHCP if a server, router, or other device automatically assigns IP addresses to devices on the network.' and 'In case of IPv6, If IP address are assigned manually, click the check box and enter an existing IP address.' At the bottom of the window, there are three buttons: '< Back', 'Next >', and 'Cancel'.

8. Klik på **Next**.

9. Sørg for de trådløse indstillinger vises og klik derefter på **Apply (Anvend)**.

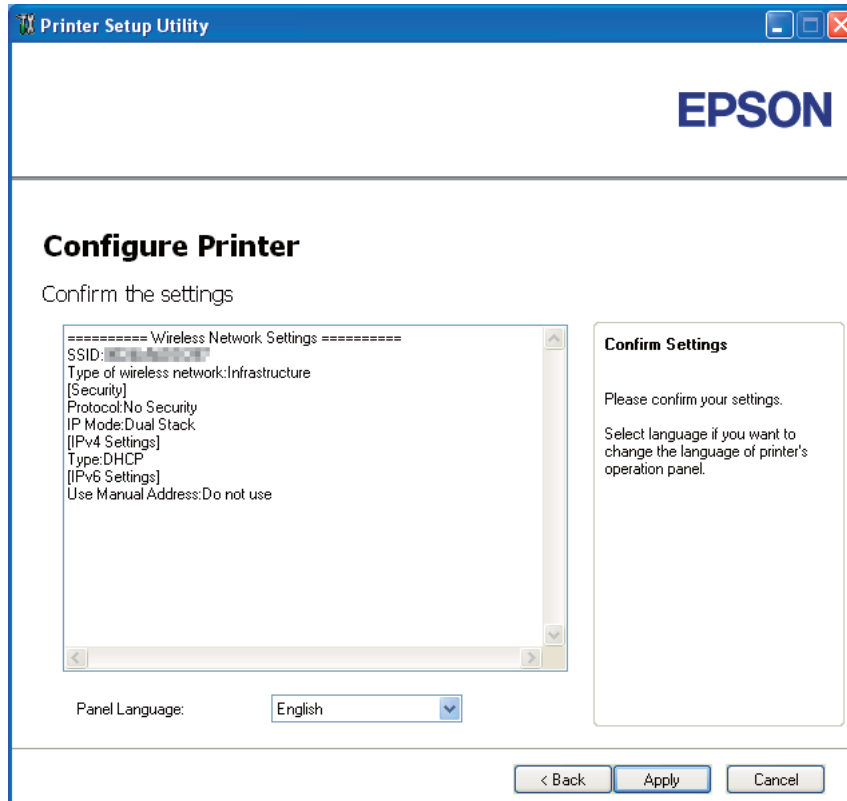

Skærmen **Complete configuration (Afslut konfiguration)** vises.

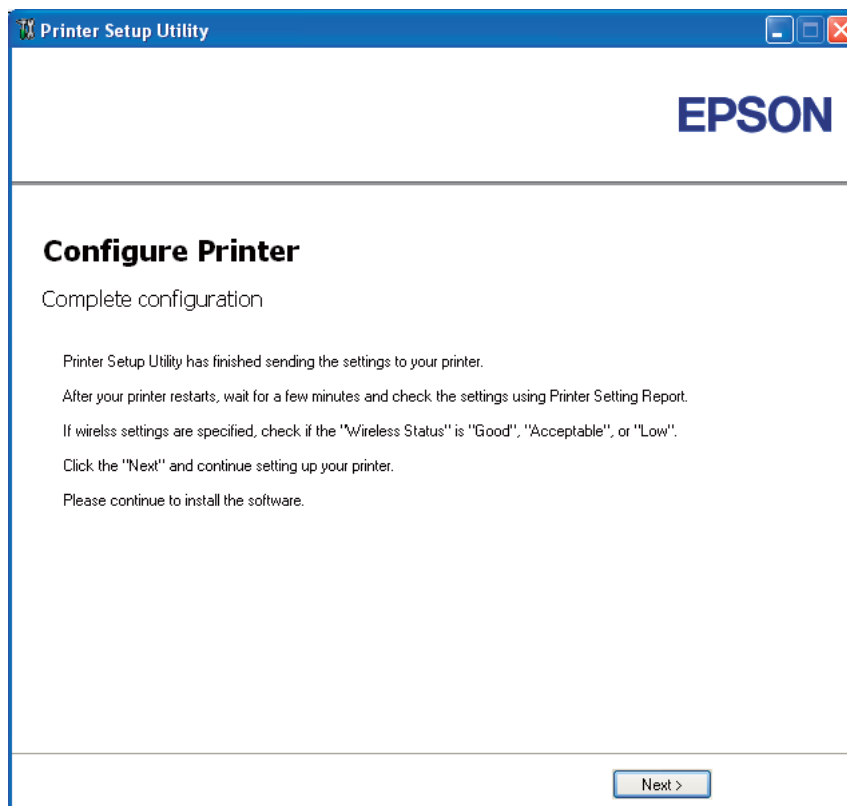

10. Vent nogle få minutter indtil printeren genstarter for at oprette det trådløse netværk.

11. Udskriv en Printer Settings (Konfiguration)-side fra betjeningspanelet.

Se “Udskrivning af en Printer Settings (Konfiguration)-side” på side 132.

12. Bekræft, at “Wireless Status (Trådløs status)” vises som “Good (God)”, “Acceptable (Acceptabel)” eller “Low (Lav)” på rapporten.

**Bemærk:**

Når “Wireless Status (Trådløs status)” er “No Reception (Ingen modtagelse)” skal du kontrollere, om de trådløse indstillinger er korrekt konfigureret. For at omkonfigurere de trådløse indstillinger skal du klikke på **Next** på skærmen **Complete configuration (Afslut konfiguration)** og derefter klikke på **Return**.

13. Klik på **Next**.

14. Følg instruktionerne indtil skærmen **Check Setup** vises.

15. Bekræft, at der ikke vises nogen fejl på LCD-panelet og klik derefter på **Start Installation**.

Hvis du ser nogen fejl, skal du klikke på **Trouble Shooting Guide** og følge instruktionen.

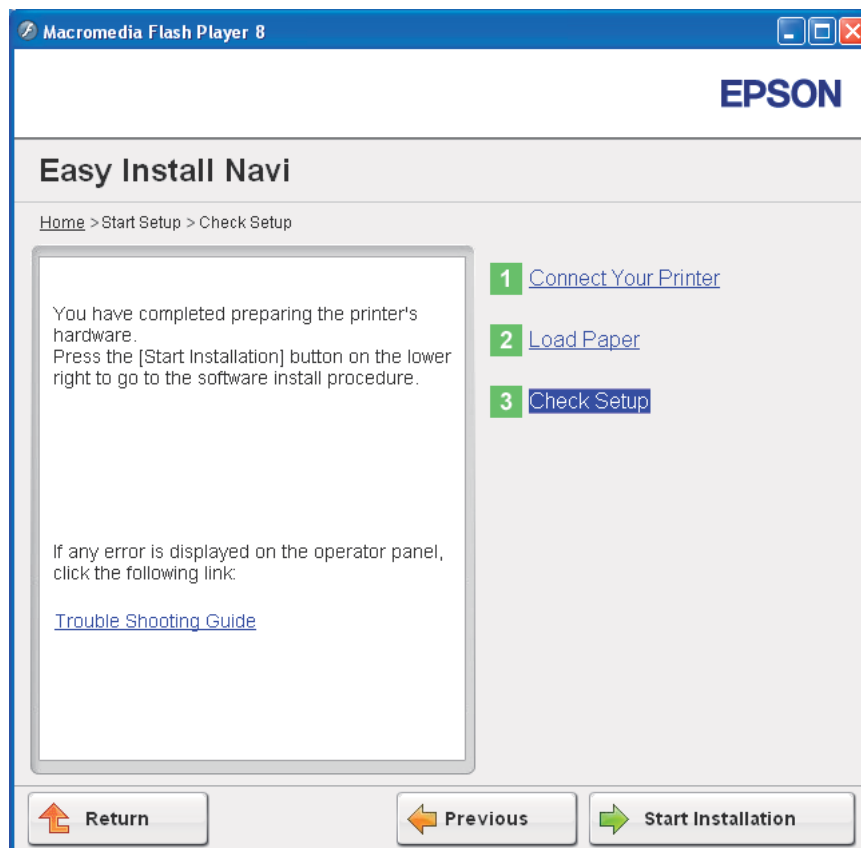

16. Kontroller om den printer som skal installeres, står på skærmen **Select Printer (Vælg printer)** og klik derefter på **Next**.

**Bemærk:**

Hvis den printer som skal installeres ikke står på skærmen **Select Printer (Vælg printer)**, skal du prøve følgende trin:

- Klik **Refresh (Opfrisk)** for at opdatere informationen.
- Klik på **Manually add using IP address** og indtast derefter printeroplysningerne manuelt.

17. Konfigurer de nødvendige punkter på skærmen **Enter Printer Settings** og klik derefter på **Next**.



18. Vælg den software som skal installeres og klik derefter på **Install**.

Skærmen "Congratulations!" vises.

19. Klik på **Finish (Udfør)** for at afslutte denne funktion.

Den trådløse konfiguration er udført.

## WPS-PIN

### **Bemærk:**

WPS-PIN (Wi-Fi beskyttet opsætning-Personligt identifikationsnummer) er en metode til godkendelse og registrering af enheder, der behøves til trådløs konfiguration, udført vha. indtastning af PIN-tildelinger til en printer og computer. Denne indstilling, der udføres via et adgangspunkt, er kun tilgængelig, når din trådløse routers adgangspunkter understøtter WPS.

1. Vælg **WPS-PIN** og klik derefter på **Next**.
2. Følg instruktionerne indtil skærmen **Check Setup** vises.
3. Bekræft, at der ikke vises nogen fejl på LCD-panelet og klik derefter på **Start Installation**.

Hvis du ser nogen fejl, skal du klikke på **Trouble Shooting Guide** og følge instruktionen.

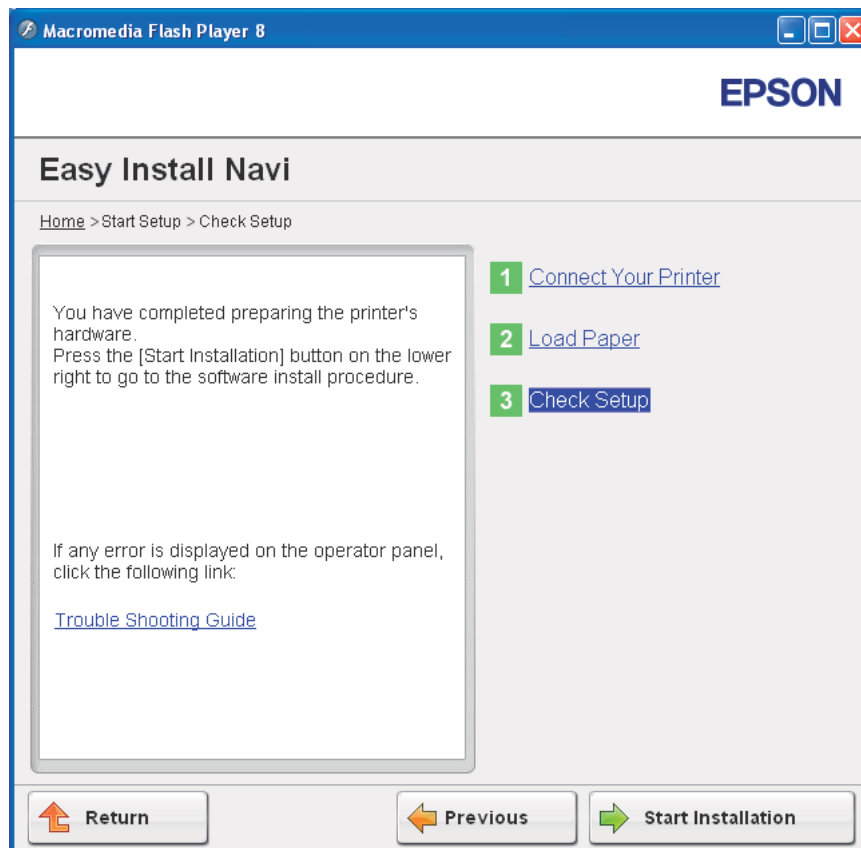

4. Kontroller om den printer som skal installeres, står på skærmen **Select Printer (Vælg printer)** og klik derefter på **Next**.

**Bemærk:**

Hvis den printer som skal installeres ikke står på skærmen **Select Printer (Vælg printer)**, skal du prøve følgende trin:

- Klik **Refresh (Opfrisk)** for at opdatere informationen.
  - Klik på **Manually add using IP address** og indtast derefter printeroplysningerne manuelt.
5. Konfigurer de nødvendige punkter på skærmen **Enter Printer Settings** og klik derefter på **Next**.
  6. Vælg den software som skal installeres og klik derefter på **Install**.

Skærmen "Congratulations!" vises.

7. Klik på **Finish (Udfør)** for at afslutte denne funktion.

Den trådløse konfiguration er udført.

Når **WPS-PIN**-udførslen er vellykket, og printeren er genstartet, er den trådløse LAN-tilslutning gennemført.

## WPS-PBC

### **Bemærk:**

WPS-PBC (Wi-Fi beskyttet opsætning-Tryk knap-konfiguration) er en metode til godkendelse og registrering af enheder, der behøves til trådløs konfiguration, som udføres vha. tryk på knappen på adgangspunktet via trådløse routere, samt derefter ved at udføre WPS-PBC-indstillingen på betjeningspanelet. Denne indstilling er kun tilgængelig, når adgangspunktet understøtter WPS.

1. Vælg **WPS-PBC** og klik derefter på **Next**.
2. Følg instruktionerne indtil skærmen **Check Setup** vises.
3. Bekræft, at der ikke vises nogen fejl på LCD-panelet og klik derefter på **Start Installation**.

Hvis du ser nogen fejl, skal du klikke på **Trouble Shooting Guide** og følge instruktionen.

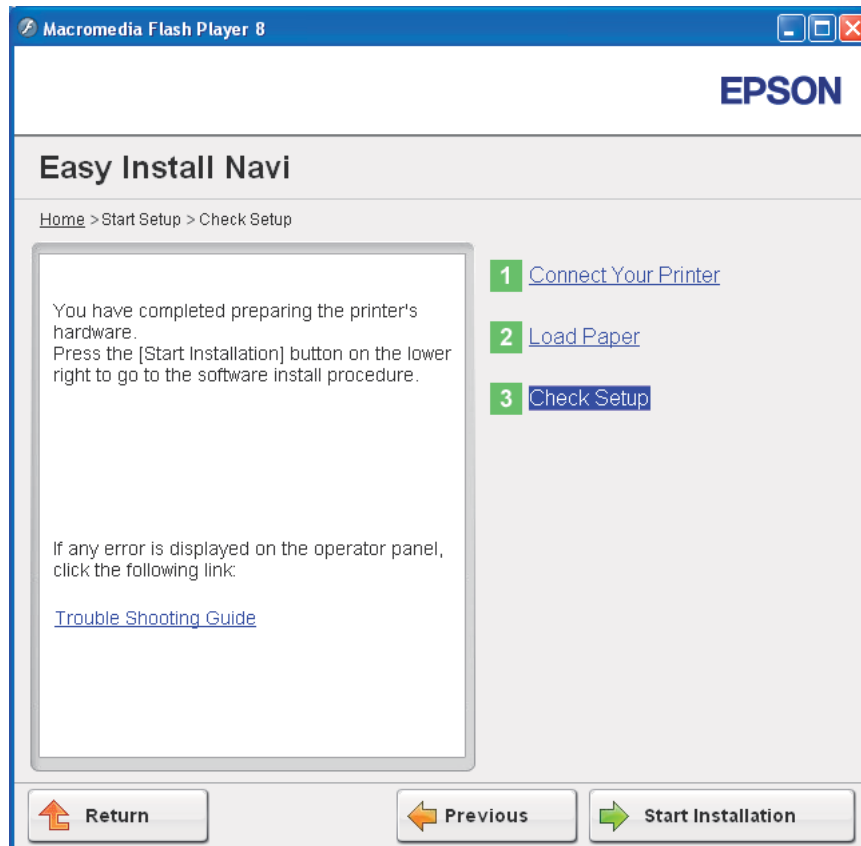

4. Kontroller om den printer som skal installeres, står på skærmen **Select Printer (Vælg printer)** og klik derefter på **Next**.

**Bemærk:**

Hvis den printer som skal installeres ikke står på skærmen **Select Printer (Vælg printer)**, skal du prøve følgende trin:

- Klik **Refresh (Opfrisk)** for at opdatere informationen.
  - Klik på **Manually add using IP address** og indtast derefter printeroplysningerne manuelt.
5. Konfigurer de nødvendige punkter på skærmen **Enter Printer Settings** og klik derefter på **Next**.
  6. Vælg den software som skal installeres og klik derefter på **Install**.

Skærmen "Congratulations!" vises.

7. Klik på **Finish (Udfør)** for at afslutte denne funktion.

Den trådløse konfiguration er udført.

**Bemærk:**

*Angående **WPS-PBC**-udførslen på det trådløse LAN-adgangspunkt skal du se den vejledning, der fulgte med det trådløse LAN-adgangspunkt.*

Når **WPS-PBC**-udførslen er vellykket, og printeren er genstartet, er den trådløse LAN-tilslutning gennemført.

### *Operator Panel*

1. Vælg **Operator Panel** og klik derefter på **Next**.
2. Følg instruktionerne indtil skærmen **Check Setup** vises.
3. Bekræft, at der ikke vises nogen fejl på LCD-panelet og klik derefter på **Start Installation**.

Hvis du ser nogen fejl, skal du klikke på **Trouble Shooting Guide** og følge instruktionen.

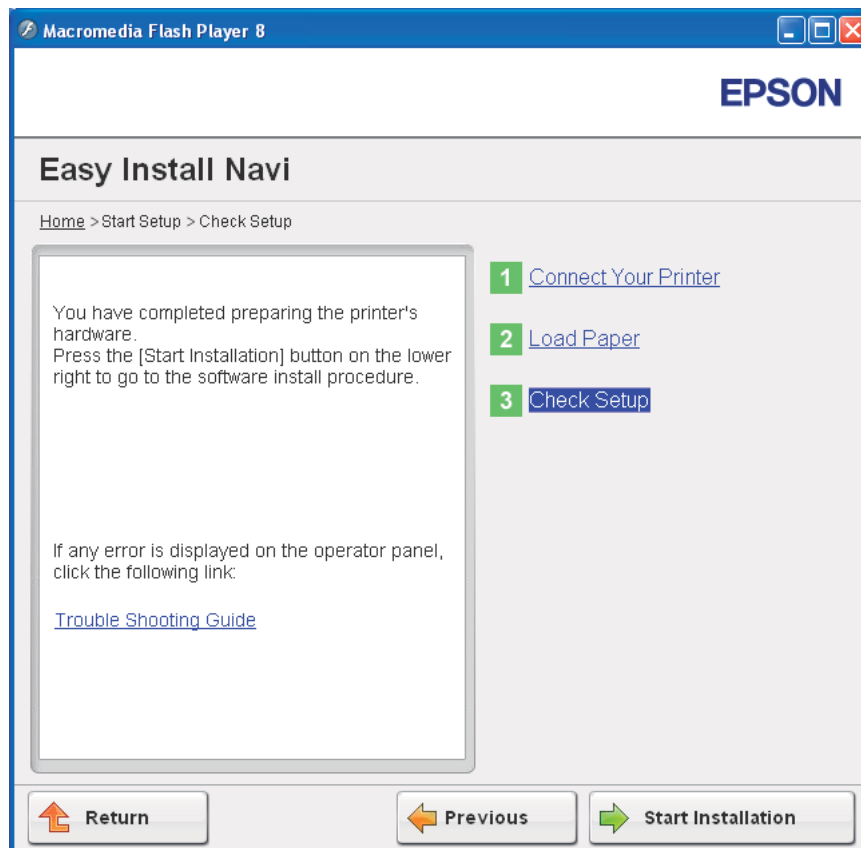

4. Kontroller om den printer som skal installeres, står på skærmen **Select Printer (Vælg printer)** og klik derefter på **Next**.

**Bemærk:**

Hvis den printer som skal installeres ikke står på skærmen **Select Printer (Vælg printer)**, skal du prøve følgende trin:

- Klik **Refresh (Opfrisk)** for at opdatere informationen.
  - Klik på **Manually add using IP address** og indtast derefter printeroplysningerne manuelt.
5. Konfigurer de nødvendige punkter på skærmen **Enter Printer Settings** og klik derefter på **Next**.
  6. Vælg den software som skal installeres og klik derefter på **Install**.

Skærmen “Congratulations!” vises.

7. Klik på **Finish (Udfør)** for at afslutte denne funktion.

Den trådløse konfiguration er udført.

### *EpsonNet Config*

1. Vælg **EpsonNet Config** og klik derefter på **Next**.
2. Følg instruktionerne indtil skærmen **Check Setup** vises.
3. Bekræft, at der ikke vises nogen fejl på LCD-panelet og klik derefter på **Start Installation**.

Hvis du ser nogen fejl, skal du klikke på **Trouble Shooting Guide** og følge instruktionen.

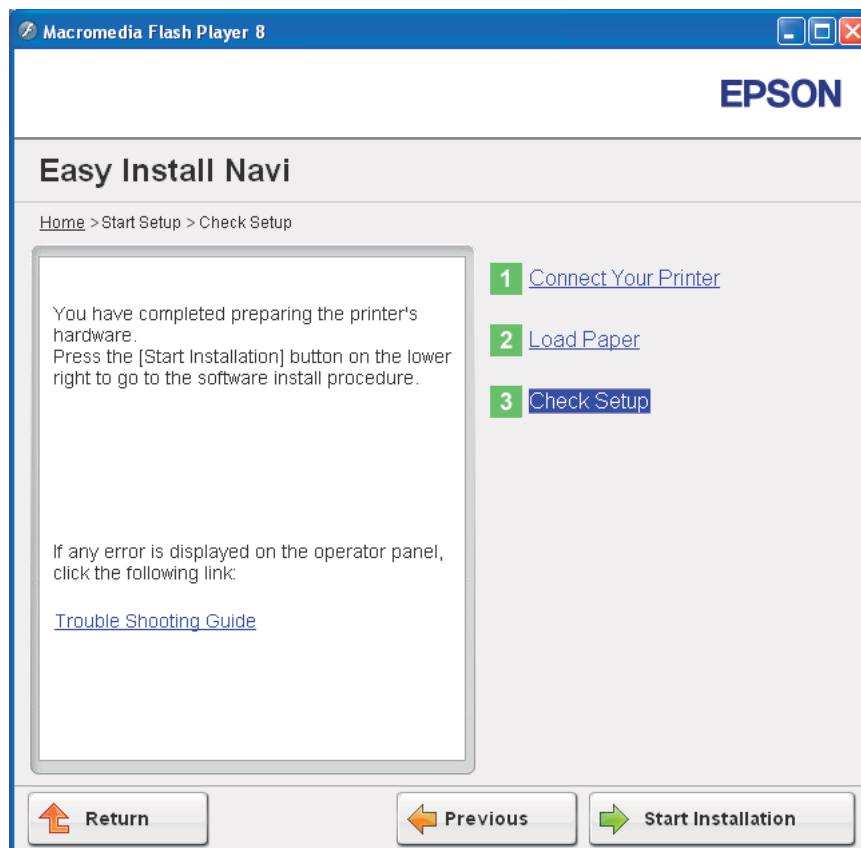

4. Kontroller om den printer som skal installeres, står på skærmen **Select Printer (Vælg printer)** og klik derefter på **Next**.

**Bemærk:**

Hvis den printer som skal installeres ikke står på skærmen **Select Printer (Vælg printer)**, skal du prøve følgende trin:

- Klik **Refresh (Opfrisk)** for at opdatere informationen.
  - Klik på **Manually add using IP address** og indtast derefter printeroplysningerne manuelt.
5. Konfigurer de nødvendige punkter på skærmen **Enter Printer Settings** og klik derefter på **Next**.
  6. Vælg den software som skal installeres og klik derefter på **Install**.

Skærmen "Congratulations!" vises.

7. Klik på **Finish (Udfør)** for at afslutte denne funktion.

Den trådløse konfiguration er udført.

Når EpsonNet Config-udførelsen er vellykket, og printeren er genstartet, er den trådløse LAN-tilslutning gennemført.

### **Opsætning af et nyt trådløst netværksmiljø til din computer (Når du behøver at opsætte din trådløse forbindelse med din computer)**

For DHCP-netværk:

1. Opsætning af din computer til trådløs forbindelse:

**Bemærk:**

Du kan også ændre de trådløse indstillinger vha. det trådløs-program, der muligvis er installeret på din computer.

#### **Windows XP og Windows Server 2003:**

- a Vælg **Network Connections (Netværksforbindelser)** i **Control Panel (Kontrolpanel)**.
- b Højreklik på **Wireless Network Connection (Trådløs netværksforbindelse)** og vælg **Properties (Egenskaber)**.



- c Vælg fanen **Wireless Networks (Trådløse netværk)**.
- d Sørg for at afkrydsningsfeltet **Use Windows to configure my wireless network settings (Brug Windows til at konfigurere det trådløse netværk)** er markeret.

**Bemærk:**

Noter de trådløse indstillinger i vinduet **Advanced (Avanceret)** (trin f) og vinduet **Wireless network properties (Egenskaber for trådløst netværk)** (trin h) ned. Du behøver muligvis disse indstillinger senere.

- e Klik på **Advanced (Avanceret)**-knappen.
- f Vælg **Computer-to-computer (ad hoc) networks only (Kun computer-til-computer (ad hoc)-netværk)** og luk dialogboksen **Advanced (Avanceret)**.
- g Klik på **Add (Tilføj)**-knappen for at få vist **Wireless network properties (Egenskaber for trådløst netværk)**.

- h På fanen **Association (Tilknytning)** skal du indtaste den følgende information og klikke på **OK**.

**Network name (SSID): (Netværksnavn (SSID):)xxxxxxxx** (xxxxxxxx angiver en trådløs enheds SSID, som du anvender)

**Network Authentication: (Netværksgodkendelse:)Open (Åbn)**

**Data encryption: (Datakryptering:)Disabled (Deaktiveret)**

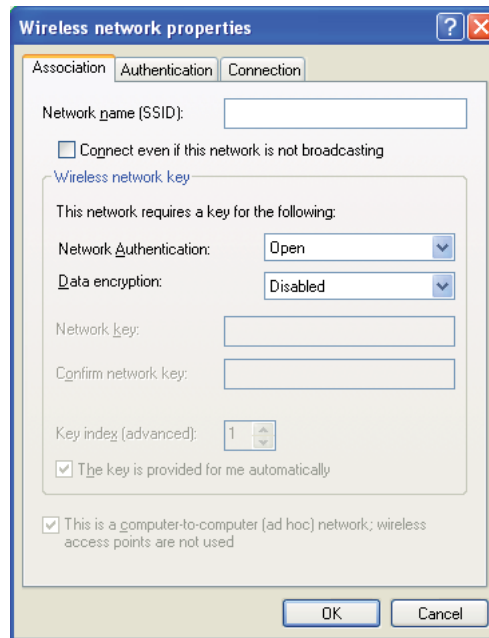

- i Klik på **Move up (Flyt op)**-knappen for at flytte det senest tilføjede SSID op øverst på listen.
- j Klik på **OK** for at lukke dialogboksen **Wireless Network Connection Properties (Egenskaber for trådløs netværksforbindelse)**.

#### Windows Vista:

- a Vis **Control Panel (Kontrolpanel)**.
- b Vælg **Network and Internet (Netværk og internet)**.
- c Vælg **Network and Sharing Center (Netværks- og delingscenter)**.

- d Vælg **Connect to a network (Opret forbindelse til et netværk)**.
- e Vælg **xxxxxxxx** (xxxxxxxx angiver en trådløs enheds SSID, som du anvender) fra netværksemnerne på listen over tilgængelige netværk og klik derefter på **Connect (Opret forbindelse)**.
- f Klik på **Close (Luk)** i dialogboksen efter du har bekræftet, at forbindelsen er oprettet.







#### Windows Server 2008:

- a Vis **Control Panel (Kontrolpanel)**.
- b Vælg **Network and Internet (Netværk og internet)**.
- c Vælg **Network and Sharing Center (Netværks- og delingscenter)**.
- d Vælg **Connect to a network (Opret forbindelse til et netværk)**.
- e Vælg **xxxxxxxx** (xxxxxxxx angiver en trådløs enheds SSID, som du anvender) fra netværksemnerne på listen over tilgængelige netværk og klik derefter på **Connect (Opret forbindelse)**.
- f Klik på **Close (Luk)** i dialogboksen efter du har bekræftet, at forbindelsen er oprettet.

#### Windows Server 2008 R2 og Windows 7:

- a Vis **Control Panel (Kontrolpanel)**.
- b Vælg **Network and Internet (Netværk og internet)**.
- c Vælg **Network and Sharing Center (Netværks- og delingscenter)**.
- d Vælg **Connect to a network (Opret forbindelse til et netværk)**.
- e Vælg **xxxxxxxx** (xxxxxxxx angiver en trådløs enheds SSID, som du anvender) fra netværksemnerne på listen over tilgængelige netværk og klik derefter på **Connect (Opret forbindelse)**.

2. Kontroller de IP-adresser der er tildelt vha. AutoIP på printerens.

- a På betjeningspanelet skal du trykke på  (**Menu**)-knappen.
- b Vælg Admin Menu (Admin.menu) og tryk derefter på knappen .
- c Vælg Network Setup (Netværksind.) og tryk derefter på knappen .
- d Vælg TCP/IP og tryk derefter på knappen .
- e Vælg IPv4 og tryk derefter på knappen .
- f Vælg IP Address (IP-adresse) og tryk derefter på knappen .

(Standard IP-adresseområde: 169.254.xxx.yyy)

IP Address (IP-adresse) 169.254.000.041*
---

3. Sørg for, at IP-adressen på din computer er tildelt vha. DHCP.

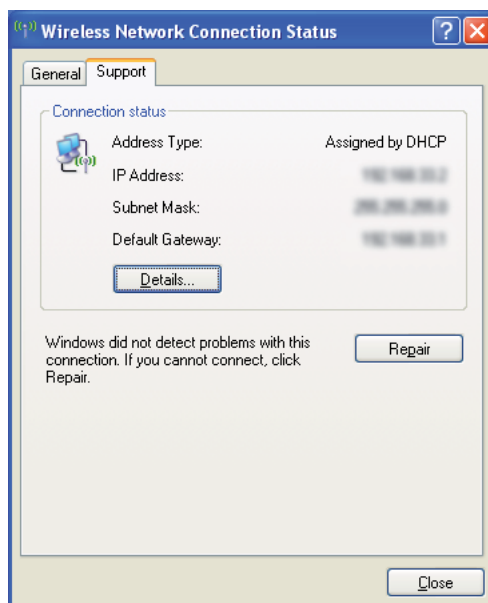

4. Start din webbrowser.
5. Indtast IP-adressen for printeren i adresselinjen og tryk derefter på **Enter**-tasten.

EpsonNet Config-siden vises.

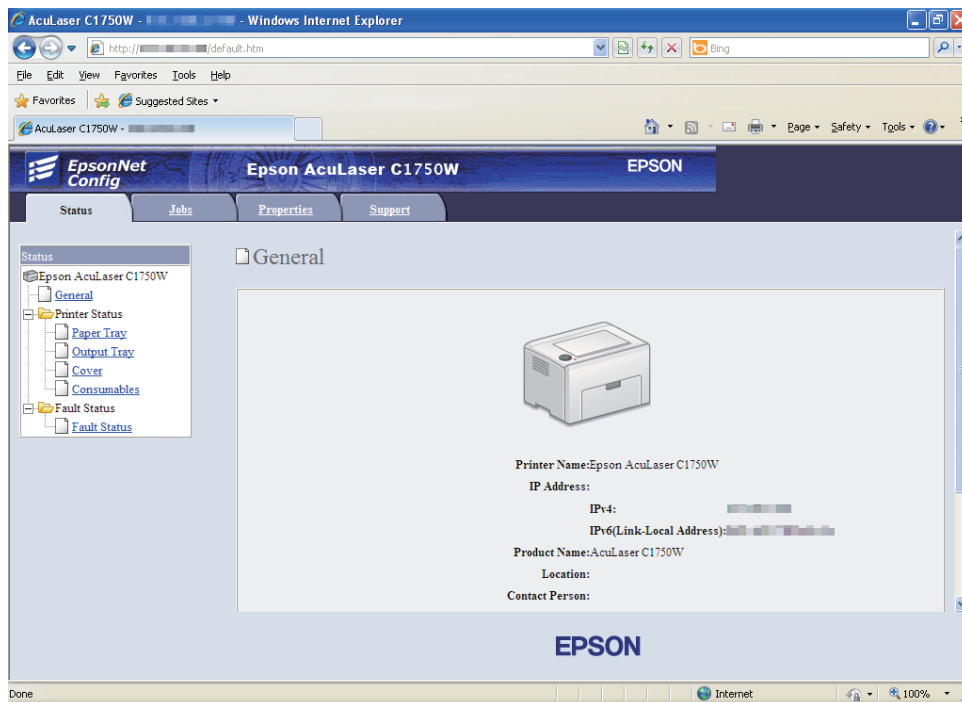

6. Opret trådløs indstilling for printeren på EpsonNet Config.
7. Genstart printeren.
8. Genskab trådløs indstillingerne på din computer.

**Bemærk:**

*Hvis operativsystemet på din computer indeholder en trådløs konfigurationssoftware, skal du anvende den til at ændre trådløs indstillingerne. Se instruktionerne nedenfor.*

**Windows XP og Windows Server 2003:**

- a Vælg **Network Connections (Netværksforbindelser)** i **Control Panel (Kontrolpanel)**.
- b Højreklik på **Wireless Network Connection (Trådløs netværksforbindelse)** og vælg **Properties (Egenskaber)**.
- c Vælg fanen **Wireless Networks (Trådløse netværk)**.

- d Sørg for at afkrydsningsfeltet **Use Windows to configure my wireless network settings (Brug Windows til at konfigurere det trådløse netværk)** er markeret.
- e Klik på **Advanced (Avanceret)**.
- f Du kan enten indstille printeren til ad-hoc-tilstand eller infrastrukturtilstand.
  - Ad hoc-tilstand:  
Vælg **Computer-to-computer (ad hoc) networks only (Kun computer-til-computer (ad hoc)-netværk)** og luk dialogboksen.
  - Infrastrukturtilstand:  
Vælg **Access point (Infrastructure) networks only (Kun netværk med adgangspunkt (infrastruktur))** og luk dialogboksen.
- g Klik på **Add (Tilføj)** for at få vist **Wireless network properties (Egenskaber for trådløst netværk)**.
- h Indtast den indstilling som du ønsker at sende til printeren printer, og klik derefter på **OK**.
- i Klik på **Move up (Flyt op)** for at flytte indstillingen op øverst på listen.
- j Klik på **OK** for at lukke dialogboksen **Wireless Network Connection Properties (Egenskaber for trådløs netværksforbindelse)**.

#### Windows Vista:

- a Vis **Control Panel (Kontrolpanel)**.
- b Vælg **Network and Internet (Netværk og internet)**.
- c Vælg **Network and Sharing Center (Netværks- og delingscenter)**.
- d Vælg **Connect to a network (Opret forbindelse til et netværk)**.
- e Vælg netværket og klik derefter på **Connect (Opret forbindelse)**.
- f Klik på **Close (Luk)** i dialogboksen efter du har bekræftet, at forbindelsen er oprettet.

#### Windows Server 2008:

- a Vis **Control Panel (Kontrolpanel)**.

- b Vælg **Network and Internet (Netværk og internet)**.
- c Vælg **Network and Sharing Center (Netværks- og delingscenter)**.
- d Vælg **Connect to a network (Opret forbindelse til et netværk)**.
- e Vælg netværket og klik derefter på **Connect (Opret forbindelse)**.
- f Klik på **Close (Luk)** i dialogboksen efter du har bekræftet, at forbindelsen er oprettet.

#### Windows Server 2008 R2 og Windows 7:

- a Vis **Control Panel (Kontrolpanel)**.
- b Vælg **Network and Internet (Netværk og internet)**.
- c Vælg **Network and Sharing Center (Netværks- og delingscenter)**.
- d Vælg **Connect to a network (Opret forbindelse til et netværk)**.
- e Vælg netværket og klik derefter på **Connect (Opret forbindelse)**.

#### Netværk med fast IP:

1. Opsæt din computer til trådløs forbindelse:

**Bemærk:**

*Hvis operativsystemet på din computer indeholder en trådløs konfigurationssoftware, skal du anvende den til at ændre trådløs indstillingerne. Se instruktionerne nedenfor.*

#### Windows XP og Windows Server 2003:

- a Vælg **Network Connections (Netværksforbindelser)** i **Control Panel (Kontrolpanel)**.
- b Højreklik på **Wireless Network Connection (Trådløs netværksforbindelse)** og vælg **Properties (Egenskaber)**.
- c Vælg fanen **Wireless Networks (Trådløse netværk)**.

- d Sørg for at afkrydsningsfeltet **Use Windows to configure my wireless network settings (Brug Windows til at konfigurere det trådløse netværk)** er markeret.

**Bemærk:**

*Sørg for at skrive computerens aktuelle trådløse indstillinger i trin f og trin h, så du kan genskabe dem senere.*

- e Klik på **Advanced (Avanceret)**-knappen.
- f Vælg **Computer-to-computer (ad hoc) networks only (Kun computer-til-computer (ad hoc)-netværk)** og luk dialogboksen **Advanced (Avanceret)**.
- g Klik på **Add (Tilføj)**-knappen for at få vist **Wireless network properties (Egenskaber for trådløst netværk)**.



- h På fanen **Association (Tilknytning)** skal du indtaste den følgende information og klikke på **OK**.

**Network name (SSID): (Netværksnavn (SSID):)xxxxxxxx** (xxxxxxxx angiver en trådløs enheds SSID, som du anvender)

**Network Authentication: (Netværksgodkendelse:)Open (Åbn)**

**Data encryption: (Datakryptering:)Disabled (Deaktiveret)**

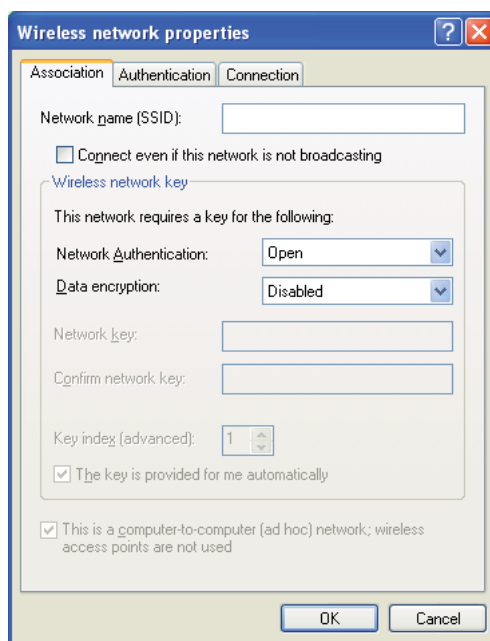

- i Klik på **Move up (Flyt op)**-knappen for at flytte det senest tilføjede SSID op øverst på listen.
- j Klik på **OK** for at lukke dialogboksen **Wireless Network Connection Properties (Egenskaber for trådløs netværksforbindelse)**.

#### Windows Vista:

- Vis **Control Panel (Kontrolpanel)**.
- Vælg **Network and Internet (Netværk og internet)**.
- Vælg **Network and Sharing Center (Netværks- og delingscenter)**.

- d Vælg **Connect to a network (Opret forbindelse til et netværk)**.
- e Vælg **xxxxxxxx** (xxxxxxxx angiver en trådløs enheds SSID, som du anvender) fra netværksemnerne på listen over tilgængelige netværk og klik derefter på **Connect (Opret forbindelse)**.
- f Klik på **Close (Luk)** i dialogboksen efter du har bekræftet, at forbindelsen er oprettet.

#### Windows Server 2008:

- a Vis **Control Panel (Kontrolpanel)**.
- b Vælg **Network and Internet (Netværk og internet)**.
- c Vælg **Network and Sharing Center (Netværks- og delingscenter)**.
- d Vælg **Connect to a network (Opret forbindelse til et netværk)**.
- e Vælg **xxxxxxxx** (xxxxxxxx angiver en trådløs enheds SSID, som du anvender) fra netværksemnerne på listen over tilgængelige netværk og klik derefter på **Connect (Opret forbindelse)**.
- f Klik på **Close (Luk)** i dialogboksen efter du har bekræftet, at forbindelsen er oprettet.

#### Windows Server 2008 R2 og Windows 7:

- a Vis **Control Panel (Kontrolpanel)**.
- b Vælg **Network and Internet (Netværk og internet)**.
- c Vælg **Network and Sharing Center (Netværks- og delingscenter)**.
- d Vælg **Connect to a network (Opret forbindelse til et netværk)**.
- e Vælg **xxxxxxxx** (xxxxxxxx angiver en trådløs enheds SSID, som du anvender) fra netværksemnerne på listen over tilgængelige netværk og klik derefter på **Connect (Opret forbindelse)**.

2. Kontroller IP-adressen på din computer.

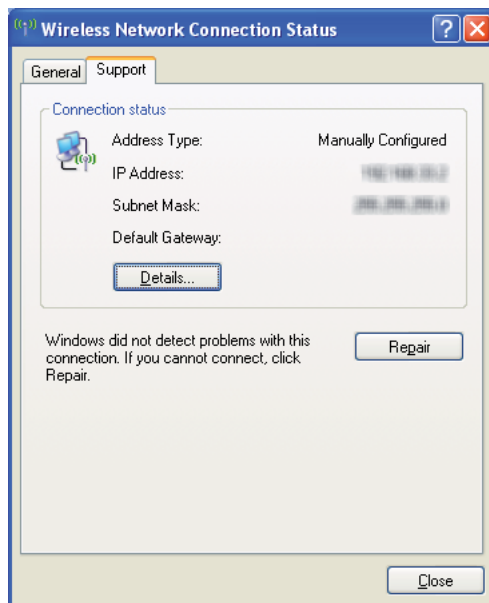

3. Indstil IP-adressen på printeren.  
Se "Tildeling af en IP-adresse (i IPv4-tilstand)" på side 30.
4. Start din webbrowser.
5. Indtast IP-adressen for printeren i adresselinjen og tryk derefter på **Enter**-tasten.

EpsonNet Config-siden vises.

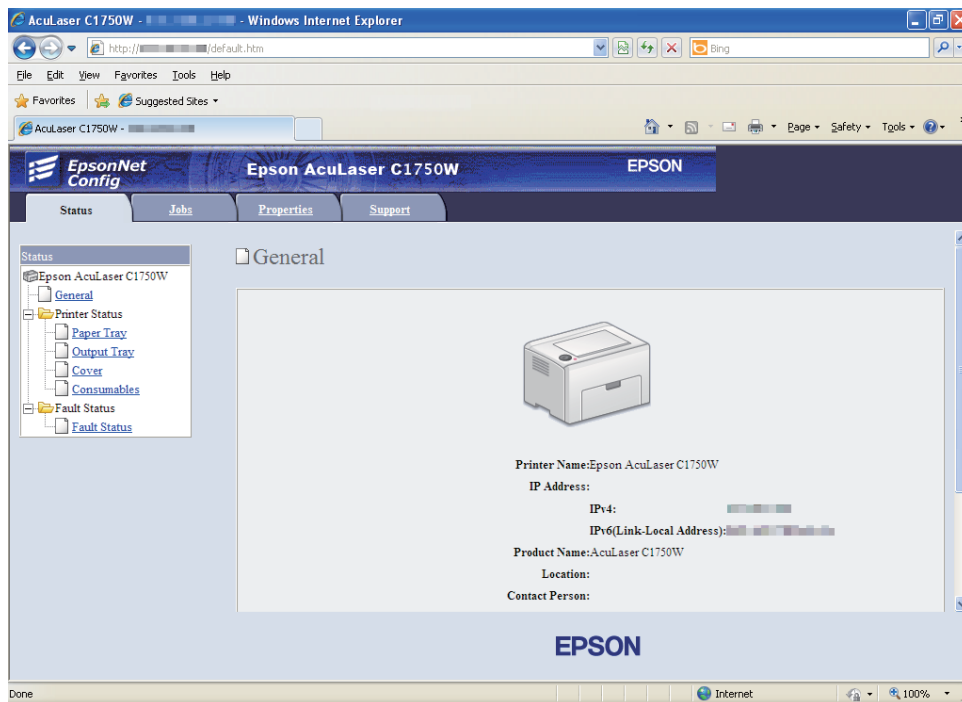

6. Ændr den trådløse indstilling for printeren på EpsonNet Config.
7. Genstart printeren.
8. Genskab trådløs indstillingerne på din computer.

**Bemærk:**

*Hvis operativsystemet på din computer indeholder en trådløs konfigurationssoftware, skal du anvende den til at ændre trådløs indstillingerne. Eller du kan ændre trådløs indstillingerne vha. funktionen som fulgte med operativsystemet. Se instruktionerne nedenfor.*

**Windows XP og Windows Server 2003:**

- a Vælg **Network Connections (Netværksforbindelser)** i **Control Panel (Kontrolpanel)**.
- b Højreklik på **Wireless Network Connection (Trådløs netværksforbindelse)** og vælg **Properties (Egenskaber)**.
- c Vælg fanen **Wireless Networks (Trådløse netværk)**.

- d Sørg for at afkrydsningsfeltet **Use Windows to configure my wireless network settings (Brug Windows til at konfigurere det trådløse netværk)** er markeret.
- e Klik på **Advanced (Avanceret)**.
- f Du kan enten indstille printeren til ad-hoc-tilstand eller infrastrukturtilstand.
  - Ad hoc-tilstand:  
Vælg **Computer-to-computer (ad hoc) networks only (Kun computer-til-computer (ad hoc)-netværk)** og luk dialogboksen.
  - Infrastrukturtilstand:  
Vælg **Access point (Infrastructure) networks only (Kun netværk med adgangspunkt (infrastruktur))** og luk dialogboksen.
- g Klik på **Add (Tilføj)** for at få vist **Wireless network properties (Egenskaber for trådløst netværk)**.
- h Indtast den indstilling som du ønsker at sende til printeren printer, og klik derefter på **OK**.
- i Klik på **Move up (Flyt op)** for at flytte indstillingen op øverst på listen.
- j Klik på **OK** for at lukke dialogboksen **Wireless Network Connection Properties (Egenskaber for trådløs netværksforbindelse)**.

#### Windows Vista:

- a Vis **Control Panel (Kontrolpanel)**.
- b Vælg **Network and Internet (Netværk og internet)**.
- c Vælg **Network and Sharing Center (Netværks- og delingscenter)**.
- d Vælg **Connect to a network (Opret forbindelse til et netværk)**.
- e Vælg netværket og klik derefter på **Connect (Opret forbindelse)**.
- f Klik på **Close (Luk)** i dialogboksen efter du har bekræftet, at forbindelsen er oprettet.

#### Windows Server 2008:

- a Vis **Control Panel (Kontrolpanel)**.

- b Vælg **Network and Internet (Netværk og internet)**.
- c Vælg **Network and Sharing Center (Netværks- og delingscenter)**.
- d Vælg **Connect to a network (Opret forbindelse til et netværk)**.
- e Vælg netværket og klik derefter på **Connect (Opret forbindelse)**.
- f Klik på **Close (Luk)** i dialogboksen efter du har bekræftet, at forbindelsen er oprettet.

#### Windows Server 2008 R2 og Windows 7:

- a Vis **Control Panel (Kontrolpanel)**.
- b Vælg **Network and Internet (Netværk og internet)**.
- c Vælg **Network and Sharing Center (Netværks- og delingscenter)**.
- d Vælg **Connect to a network (Opret forbindelse til et netværk)**.
- e Vælg netværket og klik derefter på **Connect (Opret forbindelse)**.

## Opsætning til delt udskrivning

Du kan dele din nye printer på netværket vha. den *softwaredisk*, der fulgte med din printer, eller ved at bruge Windows peg-og-udskriv- eller peer-to-peer-metode. Men hvis du anvender en af Microsofts metoder får du ikke funktioner som f.eks. Status Monitor samt andre printerhjælpeprogrammer, der bliver installeret med *softwaredisken*.

Hvis du ønsker at anvende printeren på et netværk, skal du dele printeren og installere dens drivere på alle computerne på netværket.

#### **Bemærk:**

*Du er nødt til at anskaffe et Ethernet-kabel for delt udskrivning.*

### **Windows XP, Windows XP 64-bit Edition, Windows Server 2003 og Windows Server 2003 x64 Edition**

1. Klik på **Start (start for Windows XP) — Printers and Faxes (Printere og faxenheder)**.

2. Højreklik på dette printerikon og vælg **Properties (Egenskaber)**.
3. Fra fanen **Sharing (Deling)** skal du vælge **Share this printer (Del denne printer)** og indtast derefter et navn i tekstboksen **Share name (Sharenavn)**.
4. Klik på **Additional Drivers (Yderligere drivere)** og vælg operativsystemerne for alle netværksklienterne, der anvender denne printer.
5. Klik på **OK**.

Hvis filerne ikke findes på din computer, vil du blive bedt om at indsætte serveroperativsystemets cd.

6. Klik på **Apply (Anvend)** og klik derefter på **OK**.

### **Windows Vista og Windows Vista 64-bit Edition**

1. Klik på **Start — Control Panel (Kontrolpanel) — Hardware and Sound (Hardware og lyd) — Printers (Printere)**.
2. Højreklik på printerikonet og vælg **Sharing (Deling)**.
3. Klik på **Change sharing options (Skift indstillinger for deling)**-knappen.
4. Der vises “**Windows needs your permission to continue (Windows skal bruge din tilladelse for at fortsætte)**”.
5. Klik på **Continue (Fortsæt)**-knappen.
6. Vælg afkrydsningsfeltet **Share this printer (Del denne printer)** og indtast derefter et navn i tekstboksen **Share name (Sharenavn)**.
7. Vælg **Additional Drivers (Yderligere drivere)** og vælg operativsystemerne for alle netværksklienterne, der anvender denne printer.
8. Klik på **OK**.
9. Klik på **Apply (Anvend)** og klik derefter på **OK**.

**Windows Server 2008 og Windows Server 2008 64-bit Edition**

1. Klik på **Start — Control Panel (Kontrolpanel) — Hardware and Sound (Hardware og lyd) — Printers (Printere)**.
2. Højreklik på printerikonet og vælg **Sharing (Deling)**.
3. Vælg afkrydsningsfeltet **Share this printer (Del denne printer)** og indtast derefter et navn i tekstboksen **Share name (Sharenavn)**.
4. Klik på **Additional Drivers (Yderligere drivere)** og vælg operativsystemerne for alle netværksklienterne, der anvender denne printer.
5. Klik på **OK**.
6. Klik på **Apply (Anvend)** og klik derefter på **OK**.

**Windows 7, Windows 7 64-bit Edition og Windows Server 2008 R2**

1. Klik på **Start — Devices and Printers (Enheder og printere)**.
2. Højreklik på printerikonet og vælg **Printer properties (Printeregenskaber)**.
3. På fanen **Sharing (Deling)** skal du vælge afkrydsningsfeltet **Share this printer (Del denne printer)** og indtast derefter et navn i tekstboksen **Share name (Sharenavn)**.
4. Klik på **Additional Drivers (Yderligere drivere)** og vælg operativsystemerne for alle netværksklienterne, der anvender denne printer.
5. Klik på **OK**.
6. Klik på **Apply (Anvend)** og klik derefter på **OK**.

For at kontrollere at printeren er delt:

- Sørg for at printerobjektet i **Printers (Printere)**-, **Printers and Faxes (Printere og faxenheder)**- eller **Devices and Printers (Enheder og printere)**-mappen er delt. Deleikonet er vist under printerikonet.
- Gennemse **Network (Netværk)** eller **My Network Places (Netværkssteder)**. Find værtsnavnet for serveren og se det sharenavn, du tildelte printeren.



Nu da printeren er delt, kan du installere printeren på netværksklienter vha. peg-og-udskriv- eller peer-to-peer-metoden.

### **Peg-og-udskriv**

Peg-og-udskriv er en Microsoft Windows-teknologi, der tillader dig at tilslutte til en fjernprinter. Denne funktion downloader automatisk og installerer printerdriveren.

*Windows XP, Windows XP 64-bit Edition, Windows Server 2003 og Windows Server 2003 x64 Edition*

1. På Windows-skrivebordet på klientcomputeren skal du dobbeltklikke på **My Network Places (Netværkssteder)**.
2. Lokaliser værtsnavnet på servercomputeren og dobbeltklik derefter på værtsnavnet.
3. Højreklik på det delte printernavn og klik derefter på **Connect (Opret forbindelse)**.

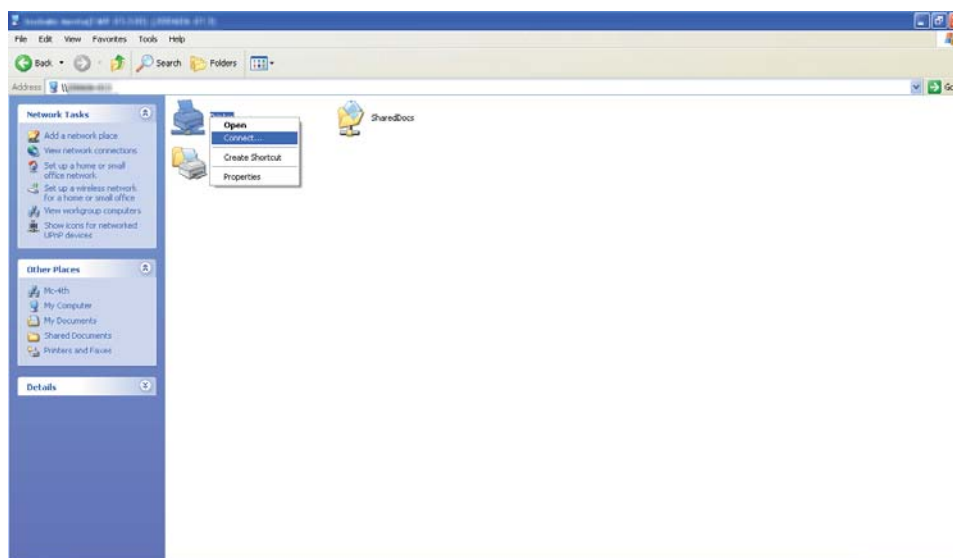

Vent på at driverinformationen kopieres fra servercomputeren til klientcomputeren, samt på at der tilføjes et nyt printerobjekt til **Printers and Faxes (Printere og faxenheder)**-mappen. Den tid det tager at kopiere varierer afhængigt af netværkstrafikken.

Luk **My Network Places (Netværkssteder)**.

4. Udskriv en testside for at bekræfte installationen.

- a Klik på **start** (**Start** for Windows Server 2003/Windows Server 2003 x64 Edition) — **Printers and Faxes (Printere og faxenheder)**.
- b Vælg den printer du har installeret.
- c Klik på **File (Fil)** — **Properties (Egenskaber)**.
- d På fanen **General (Generelt)** skal du klikke på **Print Test Page (Udskriv testside)**.

Når der er udskrevet en testside på korrekt vis, er installationen fuldført.

#### *Windows Vista og Windows Vista 64-bit Edition*

1. Klik på **Start** — **Network (Netværk)**.
2. Lokaliser og dobbeltklik på værtsnavnet på servercomputeren.
3. Højreklik på det delte printernavn og klik derefter på **Connect (Opret forbindelse)**.
4. Klik på **Install driver (Installer driver)**.
5. Klik på **Continue (Fortsæt)** i dialogboksen **User Account Control (Brugerkontokontrol)**.

Vent indtil driveren er kopieret fra serveren til klientcomputeren. Der tilføjes et nyt printerobjekt til **Printers (Printere)**-mappen. Længden af denne procedure kan variere afhængigt af netværkstrafikken.

6. Udskriv en testside for at bekræfte installationen.
  - a Klik på **Start** — **Control Panel (Kontrolpanel)** — **Hardware and Sound (Hardware og lyd)**.
  - b Vælg **Printers (Printere)**.
  - c Højreklik på det printerikon du lige oprettede og vælg **Properties (Egenskaber)**.
  - d På fanen **General (Generelt)** skal du klikke på **Print Test Page (Udskriv testside)**.

Når der er udskrevet en testside på korrekt vis, er installationen fuldført.

*Windows Server 2008 og Windows Server 2008 64-bit Edition*

1. Klik på **Start — Network (Netværk)**.
2. Lokaliser værtsnavnet på servercomputeren og dobbeltklik derefter på værtsnavnet.
3. Højreklik på det delte printernavn og klik derefter på **Connect (Opret forbindelse)**.
4. Klik på **Install driver (Installer driver)**.
5. Vent indtil driveren er kopieret fra serveren til klientcomputeren. Der vil blive tilføjet et nyt printerobjekt til **Printers (Printere)**-mappen. Tiden det tager at udføre disse aktiviteter varierer afhængigt af netværkstrafikken.
6. Udskriv en testside for at bekræfte installationen.
  - a. Klik på **Start — Control Panel (Kontrolpanel)**.
  - b. Vælg **Hardware and Sound (Hardware og lyd)**.
  - c. Vælg **Printers (Printere)**.
  - d. Højreklik på det printerikon du lige oprettede og vælg **Properties (Egenskaber)**.
  - e. På fanen **General (Generelt)** skal du klikke på **Print Test Page (Udskriv testside)**.

Når der er udskrevet en testside på korrekt vis, er installationen fuldført.

*Windows 7, Windows 7 64-bit Edition og Windows Server 2008 R2*

1. Klik på **Start — Network (Netværk)**.
2. Lokaliser værtsnavnet på servercomputeren og dobbeltklik derefter på værtsnavnet.
3. Højreklik på det delte printernavn og klik derefter på **Connect (Opret forbindelse)**.
4. Klik på **Install driver (Installer driver)**.
5. Vent indtil driveren er kopieret fra serveren til klientcomputeren. Der vil blive tilføjet et nyt printerobjekt til **Devices and Printers (Enheder og printere)**-mappen. Tiden det tager at udføre disse aktiviteter varierer afhængigt af netværkstrafikken.

6. Udskriv en testside for at bekræfte installationen.
  - a Klik på **Start — Devices and Printers (Enheder og printere)**.
  - b Højreklik på det printerikon du lige oprettede og vælg **Printer properties (Printeregenskaber)**.
  - c På fanen **General (Generelt)** skal du klikke på **Print Test Page (Udskriv testside)**.

Når der er udskrevet en testside på korrekt vis, er installationen fuldført.

### **Peer-til-Peer**

Hvis du anvender peer-til-peer-metoden, installeres printerdriveren på hver klientcomputer. Klientcomputerne kan modificere driveren og håndtere udskriftsjob.

*Windows XP, Windows XP 64-bit Edition, Windows Server 2003 og Windows Server 2003 x64 Edition*

1. Klik på **start (Start for Windows Server 2003/Windows Server 2003 x64 Edition) — Printers and Faxes (Printere og faxenheder)**.
2. Klik på **Add a printer (Tilføj en printer) (Add Printer (Tilføj printer)** for Windows Server 2003/Windows Server 2003 x64 Edition) for at starte **Add Printer Wizard (guiden Tilføj printer)**.
3. Klik på **Next (Næste)**.
4. Vælg **A network printer, or a printer attached to another computer (En netværksprinter eller en printer, der er tilsluttet en anden computer)** og klik derefter på **Next (Næste)**.
5. Klik på **Browse for a printer (Søg efter en printer)** og klik derefter på **Next (Næste)**.

6. Vælg printeren og klik derefter på **Next (Næste)**. Hvis printer ikke er på listen, skal du klikke på **Back (Tilbage)** og indtaste printerens sti i tekstboksen.

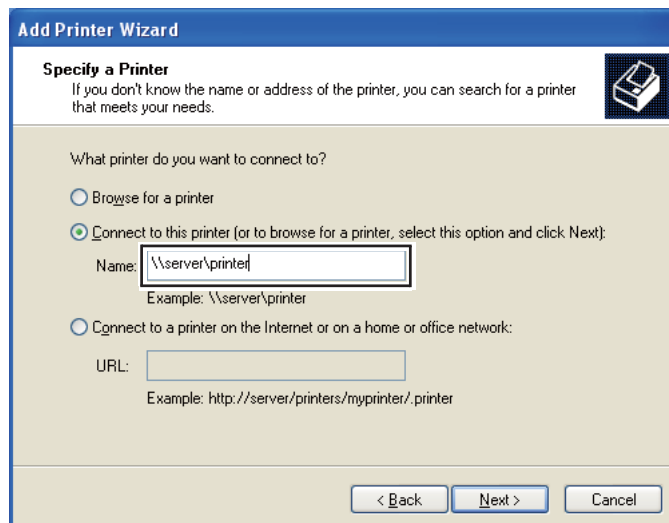

For eksempel: \\[serverværtsnavn]\[navn på delt printer]

Serverværtsnavnet er navnet på den servercomputer, der identificerer den på netværket. Navnet på den delte printer er det navn, der blev tildelt under serverinstallationsprocessen.

Hvis dette er en ny printer, bliver du muligvis bedt om at installere en printerdriver. Hvis der ikke er nogen systemdriver til rådighed, skal du angive det sted, hvor driveren findes.

7. Vælg **Yes (Ja)** hvis du ønsker at indstille denne printer som standardprinter, og klik derefter på **Next (Næste)**.
8. Klik på **Finish (Udfør)**.

#### *Windows Vista og Windows Vista 64-bit Edition*

1. Klik på **Start — Control Panel (Kontrolpanel) — Hardware and Sound (Hardware og lyd) — Printers (Printere)**.
2. Klik på **Add a printer (Tilføj en printer)** for at starte guiden **Add Printer (Tilføj printer)**.

3. Vælg **Add a network, wireless or Bluetooth printer (Tilføj netværksprinter, trådløs printer eller Bluetooth-printer)**. Hvis printeren er på listen, skal du vælge printeren og klikke på **Next (Næste)** eller vælge **The printer that I want isn't listed (Den ønskede printer er ikke på listen)** og indtaste printerens sti i tekstboksen **Select a shared printer by name (Vælg en delt printer efter navn)** og klikke på **Next (Næste)**.

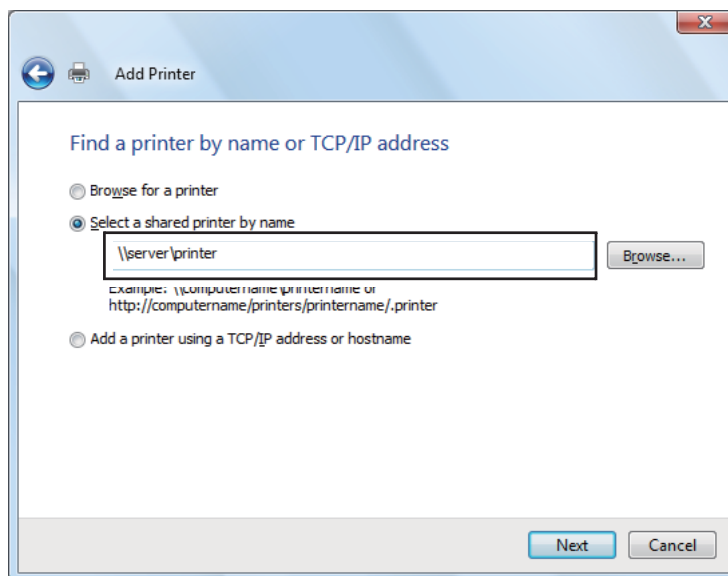

For eksempel: \\[serverværtsnavn]\[navn på delt printer]

Serverværtsnavnet er navnet på den servercomputer, der identificerer den på netværket. Navnet på den delte printer er det navn, der blev tildelt under serverinstallationsprocessen.

4. Hvis dette er en ny printer, bliver du muligvis bedt om at installere en printerdriver. Hvis der ikke er nogen systemdriver til rådighed, skal du angive det sted, hvor driveren findes.
5. Bekræft printernavnet og vælg derefter om denne printer skal anvendes som standardprinter eller ej, og klik på **Next (Næste)**.
6. Hvis du ønsker at bekræfte installationen, skal du klikke på **Print a test page (Udskriv en testside)**.
7. Klik på **Finish (Udfør)**.

Når der er udskrevet en testside på korrekt vis, er installationen fuldført.

*Windows Server 2008 og Windows Server 2008 64-bit Edition*

1. Klik på **Start — Control Panel (Kontrolpanel) — Hardware and Sound (Hardware og lyd) — Printers (Printere)**.
2. Klik på **Add a printer (Tilføj en printer)** for at starte guiden **Add Printer (Tilføj printer)**.
3. Vælg **Add a network, wireless or Bluetooth printer (Tilføj netværksprinter, trådløs printer eller Bluetooth-printer)**. Hvis printeren er på listen, skal du vælge printeren og klikke på **Next (Næste)** eller vælge **The printer that I want isn't listed (Den ønskede printer er ikke på listen)** og indtaste printerens sti i tekstboksen **Select a shared printer by name (Vælg en delt printer efter navn)** og klikke på **Next (Næste)**.

For eksempel: \\[serverværtsnavn]\[navn på delt printer]

Serverværtsnavnet er navnet på den servercomputer, der identificerer den på netværket. Navnet på den delte printer er det navn, der blev tildelt under serverinstallationsprocessen.

4. Hvis dette er en ny printer, bliver du muligvis bedt om at installere en printerdriver. Hvis der ikke er nogen systemdriver til rådighed, skal du angive det sted, hvor driveren findes.
5. Bekræft printernavnet og vælg derefter om denne printer skal anvendes som standardprinter eller ej, og klik på **Next (Næste)**.
6. Vælg om denne printer skal deles eller ej.
7. Hvis du ønsker at bekræfte installationen, skal du klikke på **Print a test page (Udskriv en testside)**.
8. Klik på **Finish (Udfør)**.

Når der er udskrevet en testside på korrekt vis, er installationen fuldført.

*Windows 7, Windows 7 64-bit Edition og Windows Server 2008 R2*

1. Klik på **Start — Devices and Printers (Enheder og printere)**.
2. Klik på **Add a printer (Tilføj en printer)** for at starte guiden **Add Printer (Tilføj printer)**.

3. Vælg **Add a network, wireless or Bluetooth printer (Tilføj netværksprinter, trådløs printer eller Bluetooth-printer)**. Hvis printeren er på listen, skal du vælge printeren og klikke på **Next (Næste)** eller vælge **The printer that I want isn't listed (Den ønskede printer er ikke på listen)**. Klik på **Select a shared printer by name (Vælg en delt printer efter navn)** og indtast printerens sti i tekstboksen, og klik derefter på **Next (Næste)**.

For eksempel: \\[serverværtsnavn]\[navn på delt printer]

Serverværtsnavnet er navnet på den servercomputer, der identificerer den på netværket. Navnet på den delte printer er det navn, der blev tildelt under serverinstallationsprocessen.

4. Hvis dette er en ny printer, bliver du muligvis bedt om at installere en printerdriver. Hvis der ikke er nogen systemdriver til rådighed, skal du angive stien til de tilgængelige drivere.
5. Bekræft printernavnet og klik derefter på **Next (Næste)**.
6. Vælg, om denne printer skal bruges som standardprinter, og klik derefter på **Next (Næste)**.
7. Hvis du ønsker at bekræfte installationen, skal du klikke på **Print a test page (Udskriv en testside)**.
8. Klik på **Finish (Udfør)**.

Når der er udskrevet en testside på korrekt vis, er installationen fuldført.

---

## ***Installation af printerdriver på computere, som kører Mac OS X***

### ***Installation af printerdriver***

Den følgende procedure anvender Mac OS X 10.6 som et eksempel.

1. Kør *softwaredisken* på Mac OS X.
2. Dobbeltklik på ikonet **AL-C1750 C1700 Installer**.
3. Klik på **Continue (Fortsæt)** på den viste skærm.
4. Klik på **Continue (Fortsæt)** på skærmen **Introduction (Introduktion)**.



5. Vælg et sprog for **Software License Agreement (Softwarelicensaftale)**.
6. Efter du har læst **Software License Agreement (Softwarelicensaftale)** skal du klikke på **Continue (Fortsæt)**.
7. Hvis du accepterer betingelserne i **Software License Agreement (Softwarelicensaftale)**, skal du klikke på **Agree (Accepter)** for at fortsætte installationsprocessen.
8. Klik på **Install (Installer)** for at udføre standard installation.
9. Indtast navn og adgangskode for administrator og klik derefter på **OK**.
10. Klik på **Close (Luk)** for at afslutte installationen.

## **Tilføjelse af en printer**

### **Tilføjelse af en printer på Mac OS X 10.5.8/10.6 eller senere version(er)**

#### **Ved anvendelse af en USB-tilslutning**

1. Sluk for printeren og din computeren.
2. Tilslut printeren til din computer med USB-kablet.
3. Tænd for printeren og din computeren.
4. Vis **System Preferences (Systemindstillinger)** og klik derefter på **Print & Fax (Udskriv og fax)**.
5. Bekræft, at din USB-printer er tilføjet til **Print & Fax (Udskriv og fax)**.  
Hvis din USB-printer ikke er vist, skal du udføre følgende procedurer.
6. Klik på plus (+)-tegnet og klik derefter på **Default (Standard)**.
7. Vælg printeren som er tilsluttet via USB på listen **Printer Name (Printernavn)**.  
**Name (Navn), Location (Placering) og Print Using (Udskriv med)** udfyldes automatisk.
8. Klik på **Add (Tilføj)**.

### Ved anvendelse af Bonjour

1. Tænd for printeren.
2. Sørg for at din computer er tilsluttet til netværket.

Hvis du anvender en kablet forbindelse, skal du sørge for, at Ethernet-kablet er tilsluttet fra printeren til netværket.

Hvis du anvender en trådløs forbindelse, skal du sørge for, at forbindelsen er ordentligt konfigureret på din computer og printeren.

3. Vis **System Preferences (Systemindstillinger)** og klik derefter på **Print & Fax (Udskriv og fax)**.
4. Klik på plus (+)-tegnet og klik derefter på **Default (Standard)**.
5. Vælg den printer som er tilsluttet via Bonjour på listen **Printer Name (Printernavn)**.  
**Name (Navn)** og **Print Using (Udskriv med)** udfyldes automatisk.
6. Klik på **Add (Tilføj)**.

### Ved anvendelse af IP-udskrivning

1. Tænd for printeren.
2. Sørg for at din computer er tilsluttet til netværket.

Hvis du anvender en kablet forbindelse, skal du sørge for, at Ethernet-kablet er tilsluttet fra printeren til netværket.

Hvis du anvender en trådløs forbindelse, skal du sørge for, at forbindelsen er ordentligt konfigureret på din computer og printeren.

3. Vis **System Preferences (Systemindstillinger)** og klik derefter på **Print & Fax (Udskriv og fax)**.
4. Klik på plus (+)-tegnet og klik derefter på **IP**.
5. Vælg **Line Printer Daemon - LPD** under **Protocol (Protokol)**.

6. Indtast printerens IP-adresse i **Address (Adresse)**-området.
7. Vælg printermodel under **Print Using (Udskriv med)**.

**Bemærk:**

*Når udskrivningen er opsat til anvendelse af IP-udskrivning, vises kønavnet som et blankt felt. Du behøver ikke at angive det.*

8. Klik på **Add (Tilføj)**.

### **Tilføjelse af en printer på Mac OS X 10.4.11**

#### **Ved anvendelse af en USB-tilslutning**

1. Sluk for printeren og din computeren.
2. Tilslut printeren til din computer med USB-kablet.
3. Tænd for printeren og din computeren.
4. Start **Printer Setup Utility (Printeropsætningsprogram)**.

**Bemærk:**

*Du kan finde **Printer Setup Utility (Printeropsætningsprogram)** i mappen **Utilities (Hjælpeprogrammer)** under **Applications (Programmer)**.*

5. Bekræft, at din USB-printer er tilføjet til **Printer List (Printerliste)**.

Hvis din USB-printer ikke er vist, skal du udføre følgende procedurer.

6. Klik på **Add (Tilføj)**.
7. Klik på **Default Browser (Standardbrowser)** i **Printer Browser (Printerbrowser)**-dialogboksen.
8. Vælg printeren som er tilsluttet via USB på listen **Printer Name (Printernavn)**.  
**Name (Navn)**, **Location (Placering)** og **Print Using (Udskriv med)** udfyldes automatisk.
9. Klik på **Add (Tilføj)**.

#### **Ved anvendelse af Bonjour**

1. Tænd for printeren.
2. Sørg for at din computer er tilsluttet til netværket.

Hvis du anvender en kablet forbindelse, skal du sørge for, at Ethernet-kablet er tilsluttet fra printeren til netværket.

Hvis du anvender en trådløs forbindelse, skal du sørge for, at forbindelsen er ordentligt konfigureret på din computer og printeren.

3. Start **Printer Setup Utility (Printeropsætningsprogram)**.

**Bemærk:**

Du kan finde **Printer Setup Utility (Printeropsætningsprogram)** i mappen **Utilities (Hjælpeprogrammer)** under **Applications (Programmer)**.

4. Klik på **Add (Tilføj)**.
5. Klik på **Default Browser (Standardbrowser)** i **Printer Browser (Printerbrowser)**-dialogboksen.
6. Vælg den printer som er tilsluttet via Bonjour på listen **Printer Name (Printernavn)**.

**Name (Navn)** og **Print Using (Udskriv med)** udfyldes automatisk.

7. Klik på **Add (Tilføj)**.

#### Ved anvendelse af IP-udskrivning

1. Tænd for printeren.
2. Sørg for at din computer er tilsluttet til netværket.

Hvis du anvender en kablet forbindelse, skal du sørge for, at Ethernet-kablet er tilsluttet fra printeren til netværket.

Hvis du anvender en trådløs forbindelse, skal du sørge for, at forbindelsen er ordentligt konfigureret på din computer og printeren.

3. Start **Printer Setup Utility (Printeropsætningsprogram)**.

**Bemærk:**

Du kan finde **Printer Setup Utility (Printeropsætningsprogram)** i mappen **Utilities (Hjælpeprogrammer)** under **Applications (Programmer)**.

4. Klik på **Add (Tilføj)**.
5. Klik på **IP Printer (IP-printer)** i **Printer Browser (Printerbrowser)**-dialogboksen.
6. Vælg **Line Printer Daemon - LPD** under **Protocol (Protokol)**.
7. Indtast printerens IP-adresse i **Address (Adresse)**-området.
8. Vælg **EPSON** i **Print Using (Udskriv med)** og vælg derefter modellen for din printer.

**Bemærk:**

Når udskrivningen er opsat til anvendelse af IP-udskrivning, vises kønavnet som et blankt felt. Du behøver ikke at angive det.

9. Klik på **Add (Tilføj)**.

**Tilføjelse af en printer på Mac OS X 10.3.9****Ved anvendelse af en USB-tilslutning**

1. Sluk for printeren og din computeren.
2. Tilslut printeren til din computer med USB-kablet.
3. Tænd for printeren og din computeren.
4. Start **Printer Setup Utility (Printeropsætningsprogram)**.

**Bemærk:**

Du kan finde **Printer Setup Utility (Printeropsætningsprogram)** i mappen **Utilities (Hjælpeprogrammer)** under **Applications (Programmer)**.

5. Bekræft, at din USB-printer er tilføjet til **Printer List (Printerliste)**.

Hvis din USB-printer ikke er vist, skal du udføre følgende procedurer.

6. Klik på **Add (Tilføj)**.

7. Vælg **USB** fra menuen.
8. Vælg printeren på listen **Product (Produkt)**.  
**Printer Model (Printermodel)** vælges automatisk.
9. Klik på **Add (Tilføj)**.

#### Ved anvendelse af Rendezvous (Bonjour)

1. Tænd for printeren.
2. Sørg for at din computer er tilsluttet til netværket.

Hvis du anvender en kablet forbindelse, skal du sørge for, at Ethernet-kablet er tilsluttet fra printeren til netværket.

Hvis du anvender en trådløs forbindelse, skal du sørge for, at forbindelsen er ordentligt konfigureret på din computer og printeren.

3. Start **Printer Setup Utility (Printeropsætningsprogram)**.

**Bemærk:**

*Du kan finde **Printer Setup Utility (Printeropsætningsprogram)** i mappen **Utilities (Hjælpeprogrammer)** under **Applications (Programmer)**.*

4. Klik på **Add (Tilføj)**.
5. Vælg **Rendezvous** fra menuen.
6. Vælg den printer du ønsker at installere fra listen **Name (Navn)**.

**Printer Model (Printermodel)** vælges automatisk.

7. Vælg printermodellen fra listen **Model Name (Modelnavn)**.
8. Klik på **Add (Tilføj)**.

#### Ved anvendelse af IP-udskrivning

1. Tænd for printeren.

2. Sørg for at din computer er tilsluttet til netværket.

Hvis du anvender en kablet forbindelse, skal du sørge for, at Ethernet-kablet er tilsluttet fra printeren til netværket.

Hvis du anvender en trådløs forbindelse, skal du sørge for, at forbindelsen er ordentligt konfigureret på din computer og printeren.

3. Start **Printer Setup Utility (Printeropsætningsprogram)**.

**Bemærk:**

Du kan finde **Printer Setup Utility (Printeropsætningsprogram)** i mappen **Utilities (Hjælpeprogrammer)** under **Applications (Programmer)**.

4. Klik på **Add (Tilføj)**.
5. Klik på **IP Printing (IP-udskrivning)** fra menuen.
6. Vælg **LPD/LPR** under **Printer Type (Printertype)**.
7. Indtast printerens IP-adresse i **Printer Address (Printeradresse)**-området.
8. Vælg **EPSON** under **Printer Model (Printermodel)** og vælg derefter modellen for din printer.

**Bemærk:**

Når udskrivningen er opsat til anvendelse af IP-udskrivning, vises kønavnet som et blankt felt. Du behøver ikke at angive det.

9. Klik på **Add (Tilføj)**.

## Kapitel 5

# Grundlæggende udskrivning

## Om udskriftsmedier

Anvendelse af papir der ikke passer til printeren kan medføre papirstop, billedkvalitetsproblemer eller printerfejl. For at få den bedste ydelse ud af printeren anbefaler vi, at du kun anvender det papir, der er beskrevet i dette afsnit.

Ved brug af andet papir end det anbefalede, skal du kontakte Epsons lokale repræsentative kontor eller en autoriseret forhandler.

## Retningslinjer for anvendelse af udskriftsmedier

Printerbakken kan indeholde papir af forskellige størrelser og typer og andre specialmedier. Følg disse retningslinjer når du ilægger papir og medier:

- Konvolutter kan udskrives fra multifunktionsføderen (MPF) og prioriteret ark-indsætteren (PSI).
- Luft papir og andre specialmedier inden de lægges i papirbakken.
- Du skal ikke udskrive på etiketter, når etiketten først er blevet fjernet fra arket.
- Brug kun papirkonvolutter. Brug ikke rudekuverter, konvolutter med metalclips eller klæbemidler med afrivningsstrimler.
- Udskriv kun alle konvolutter på den ene side.
- Der kan opstå krøller og forhøjet skrift ved udskrivning af konvolutter.
- Overfyld ikke papirbakken. Læg ikke flere udskriftsmedier end op til opfyldningslinjen på indersiden af papirbreddestyrene.
- Juster papirbreddestyrene så de passer til papirstørrelsen.
- Hvis der opstår for mange papirstop, skal du bruge papir eller andre medier fra en ny pakke.

**Advarsel:**

*Brug ikke ledende papir som f.eks. origamipapir, karbonpapir eller papir bestrøget med ledende materiale. Når der opstår papirstop, kan det medføre kortslutning og eventuelt brand.*



**Se også:**

- “Ilægning af udskriftsmedier i multifunktionsføderen (MPF)” på side 101
- “Ilægning af udskriftsmedier i prioriteret ark-indsætter (PSI)” på side 110
- “Ilægning af konvolutter i multifunktionsføderen (MPF)” på side 107
- “Ilægning af konvolut i prioriteret ark-indsætter (PSI)” på side 113
- “Udskrivning på papir i brugerdefineret format” på side 130

**Udskriftsmedier der kan beskadige din printer**

Din printer er designet til at anvende mange forskellige medietyper til udskriftsjob. Men visse medier kan medføre dårlig udskriftskvalitet, en forøgelse af papirstop eller beskadige din printer.

Uacceptable medier omfatter:

- Grove eller porøse medier
- Plastikmedier
- Papir som er blevet folder eller krøllet
- Papir med hæfteklammer
- Rudekuverter eller konvolutter med metalclips
- Polstrede konvolutter
- Ikke-laser skinnende eller bestrøget papir
- Perforerede medier

**Advarsel:**

*Brug ikke ledende papir som f.eks. origamipapir, karbonpapir eller papir bestrøget med ledende materiale. Når der opstår papirstop, kan det medføre kortslutning og eventuelt brand.*

**Understøttede udskriftsmedier**

Brug af upassende udskriftsmedier kan medføre papirstop, dårlig udskriftskvalitet, sammenbrug samt beskadigelse af printeren. For at bruge printerens funktioner effektivt skal du anvende de foreslåede udskriftsmedier, der anbefales her.

**Vigtigt:**

Toneren kan muligvis smitte af udskriftsmedierne, hvis de bliver våde pga. vand, regn, damp osv. For yderligere oplysninger skal du kontakte Epsons lokale repræsentative kontor eller en autoriseret forhandler.

**Anvendelige udskriftsmedier**

De typer udskriftsmedier, der kan anvendes på denne printer, er som følger:

**Bemærk:**

- KSF og LSF angiver papirfødningsretningen; KSF står for kortsidedefødning. LSF står for langsidedefødning.
- Brug kun udskriftsmedier til laserprinter. Brug ikke ink-jet-papir i denne printer.
- Udskrivning på udskriftsmedier som afviger fra den papirstørrelse eller papirtype, der er valgt på printerdriveren, kan muligvis føre til papirstop. For at sikre at udskrivning udføres korrekt skal du vælge den korrekte papirstørrelse og papirtype.

**Multifunktionsføder (MPF)**

Papirformat	A4 KSF (210 × 297 mm) B5 KSF (182 × 257 mm) A5 KSF (148 × 210 mm) Letter KSF (8,5 × 11 tommer) Legal KSF (8,5 × 14 tommer) Folio KSF (8,5 × 13 tommer) Executive KSF (7,25 × 10,5 tommer) C5 KSF (162 × 229 mm) Monarch KSF (3,875 × 7,5 tommer) Monarch LSF (7,5 × 3,875 tommer)* <sup>1</sup> # 10 Env KSF (4,125 × 9,5 tommer) DL KSF (110 × 220 mm) DL LSF (220 × 110 mm)* <sup>1</sup> Brugerdefineret format: Bredde: 76,2 – 215,9 mm (3 – 8,5 tommer)* <sup>2</sup> Længde: 127 – 355,6 mm (5 – 14 tommer)* <sup>3</sup>
-------------	--

Papirtype (Vægt)	Plain (Standardpapir) Bond (Kvalitetspapir) Lightweight Cardstock (Tyndt karton) Lightweight Glossy Cardstock (Tyndt, glossy karton) Labels (Etiketter) Envelope (Konvolut) Recycled (Genbrugspapir) Letterhead (Brevhoved) Pre-Printed (Fortrykt papir) Hole Punched (Forhullet) Colored (Farvet papir) Special (Speciel) Custom Type (Br.indstilling)
Ilægningskapacitet	150 ark standardpapir

\*1 Monarch- og DL-konvolutter kan understøttes af LSF med flappen åben.

\*2 Den maksimale bredde er 220 mm for DL LSF.

\*3 Den minimale længde er 3,875 tommer for Monarch LSF og 110 mm for DL LSF.

### **PSI (Prioriteret ark-indsætter)**

Papirformat	A4 KSF (210 × 297 mm) B5 KSF (182 × 257 mm) A5 KSF (148 × 210 mm) Letter KSF (8,5 × 11 tommer) Legal KSF (8,5 × 14 tommer) Folio KSF (8,5 × 13 tommer) Executive KSF (7,25 × 10,5 tommer) C5 KSF (162 × 229 mm) Monarch KSF (3,875 × 7,5 tommer) # 10 Env KSF (4,125 × 9,5 tommer) DL KSF (110 × 220 mm) Brugerdefineret format: Bredde: 76,2 – 215,9 mm (3 – 8,5 tommer) Længde: 190,5 – 355,6 mm (7,5 – 14 tommer)
-------------	---

Papirtype (Vægt)	Plain (Standardpapir) Bond (Kvalitetspapir) Lightweight Cardstock (Tyndt karton) Lightweight Glossy Cardstock (Tyndt, glossy karton) Labels (Etiketter) Envelope (Konvolut) Recycled (Genbrugspapir) Letterhead (Brevhoved) Pre-Printed (Fortrykt papir) Hole Punched (Forhullet) Colored (Farvet papir) Special (Speciel) Custom Type (Br.indstilling)
Ilægningskapacitet	10 ark standardpapir

## Ilægning af udskriftsmedier

Korrekt ilægning af udskriftsmedier er med til at forhindre papirstop og sikrer problemfri udskrivning.

Inden ilægning af udskriftsmedier skal du kontrollere hvilken side, der er den anbefalede udskriftsside for udskriftsmediernes. Denne information står normalt på udskriftsmediernes emballage.

### **Bemærk:**

*Efter ilægning af papir i papirføderen skal du angive den samme papirtype på printerdriveren.*

## Kapacitet

Multifunktionsføderen (MPF) kan indeholde:

- 150 ark standardpapir
- 16,2 mm (0,64 tommer) tykt papir
- Et ark bestrøget papir
- Fem konvolutter

- 16,2 mm (0,64 tommer) etiketter
- Prioriteret ark-indsætteren (PSI) kan indeholde
- 10 ark standardpapir eller et ark andet papir

## **Udskriftsmediemål**

MPF kan håndtere udskriftsmedier inden for følgende mål:

- Bredde: 76,2 – 215,9 mm (3,00 – 8,50 tommer)
- Længde: 127 – 355,6 mm (5,00 – 14,00 tommer)

### **Bemærk:**

- Den maksimale bredde er 220 mm for DL LSF.*
- Den minimale længde er 3,875 tommer for Monarch LSF og 110 mm for DL LSF.*

PSI'en kan håndtere udskriftsmedier inden for følgende mål:

- Bredde: 76,2 – 215,9 mm (3,00 – 8,50 tommer)
- Længde: 190,5 – 355,6 mm (7,50 – 14,00 tommer)

## **Ilægning af udskriftsmedier i multifunktionsføderen (MPF)**

### **Bemærk:**

- For at undgå papirstop skal du ikke fjerne den prioriterede ark-indsætter (PSI), mens der udskrives.*
- Brug kun udskriftsmedier til laserprinter. Brug ikke ink-jet-papir i denne printer.*

1. Åbn frontlågen.

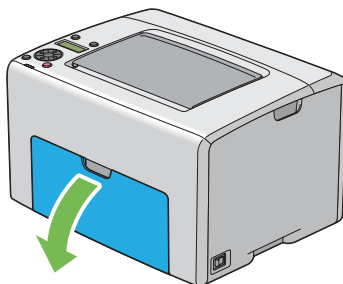

**Bemærk:**

*Når du anvender MPF'en for første gang, skal du åbne frontlågen ved at trække instruktionsarket ud.*

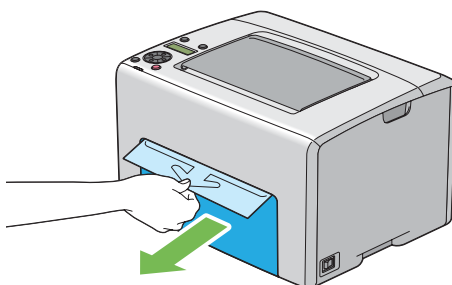

2. Træk PSI'en ud.

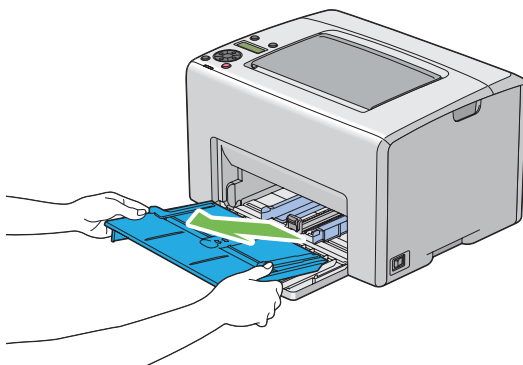

**Bemærk:**

- ❑ Når du anvender MPF'en for første gang, skal du fjerne det instruktionsark, der er hæftet på PSI'en med tape.
- ❑ Læs instruktionsarket inden du anvender PSI'en.

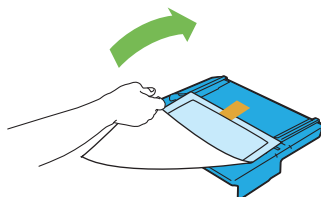

3. Træk frem i skydebjælken indtil den stopper.

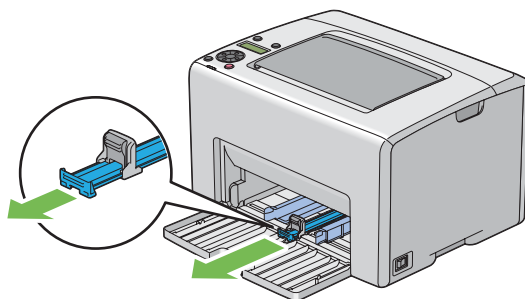

4. Træk frem i længdestyret indtil den stopper.

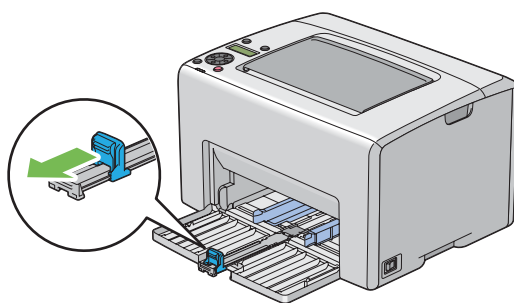

5. Juster papirbredestyrene til deres maksimale bredde.

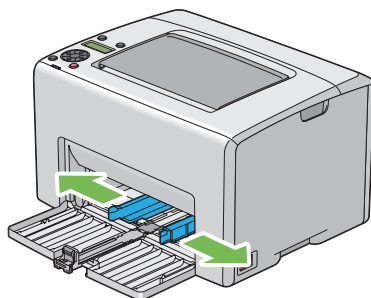

6. Inden du ilægger udskriftsmedier skal du bøje arkene frem og tilbage og lufte dem. Ret stakkens kanter ud på en jævn overflade.

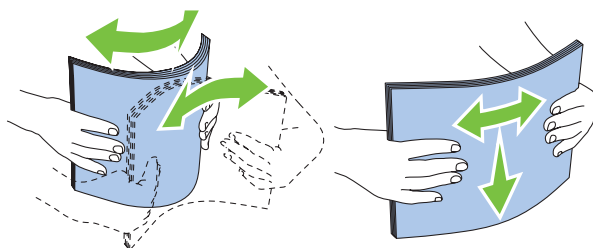

7. Ilæg udskriftsmedier på MPF'en med den øverste kant først og den anbefalede udskriftsside vendende opad.

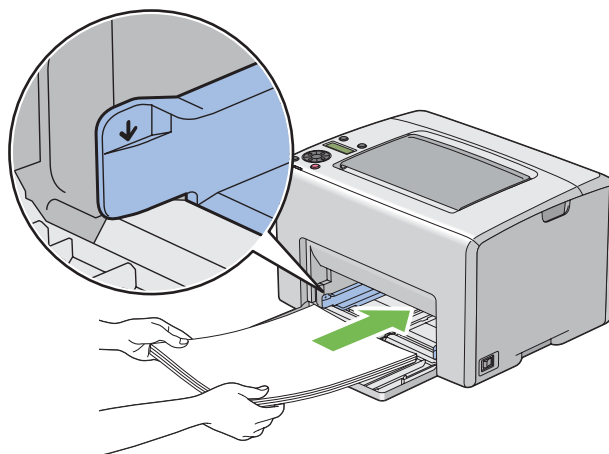



8. Juster papirbredestyrene indtil de hviler let op mod stakken af udskriftsmedier.

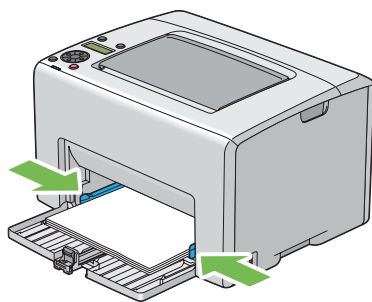

9. Skub længdestyret ind mod printeren indtil det rør udskriftsmedierne.

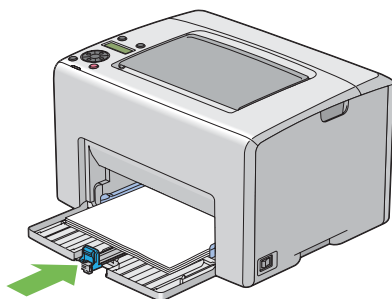

**Bemærk:**

*Afhængigt af udskriftsmediernes størrelse skal du først skubbe skydebjælken tilbage, indtil den stopper, og derefter trykke ind på længdestyret og skubbe det bagud indtil det rør udskriftsmedierne.*

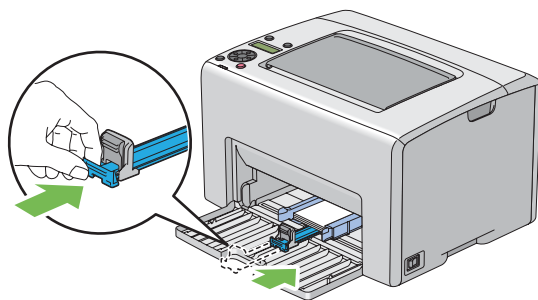

10. Indsæt PSI'en i printeren og ret PSI'en ind efter markeringen på MPF'en.

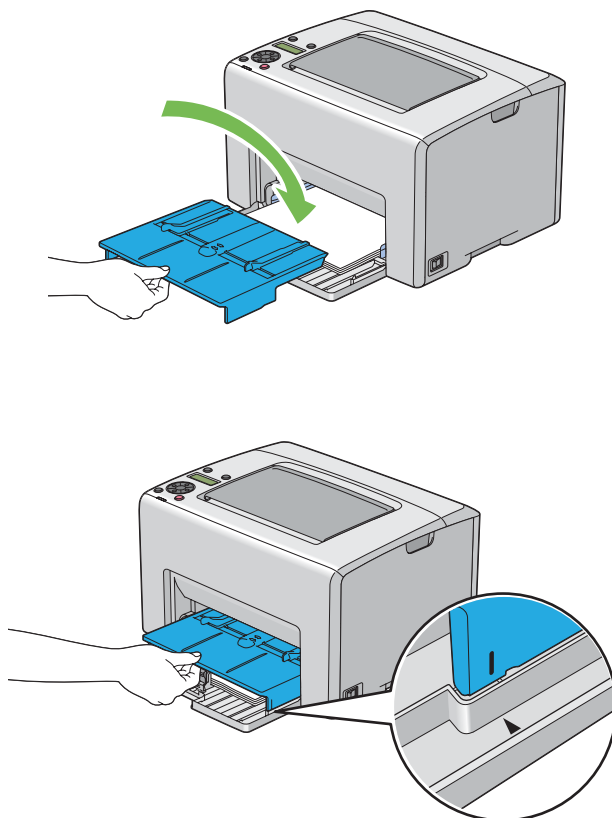

11. Åbn udbakkeforlænger.

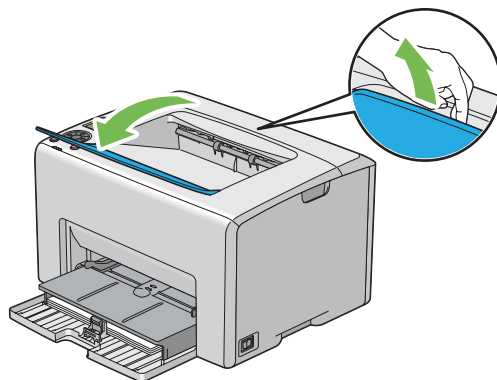

12. Vælg papirtypen i printerdriveren, hvis de ilagte udskriftsmedier ikke er standardpapir. Hvis der ilægges brugerdefinerede udskriftsmedier i MPF'en, skal du angive papirstørrelsesindstillingen vha. printerdriveren.

**Bemærk:**

For yderligere oplysninger om indstilling af papirstørrelsen og -typen i printerdriveren, skal du se den onlinehjælp, der findes for printerdriveren.

**Bemærk:**

For papir i standardstørrelse skal du justere styrene først og derefter indstille papiret.

**Ilægning af konvolutter i multifunktionsføderen (MPF)****Bemærk:**

Når du udskriver på konvolutter, skal du angive konvolutindstillingen på printerdriveren. Hvis den ikke angives, roteres det udskrevne billede 180 grader.

**Ved ilægning af # 10, DL eller Monarch**

Ilæg konvolutter med den side der skal udskrives på vendende opad, flapsiden vendende nedad og flappen drejet mod højre.

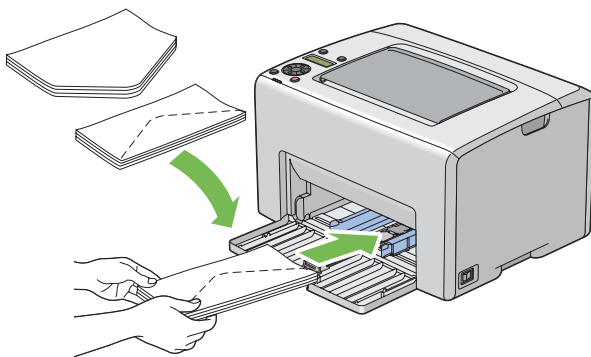

For at forhindre DL og Monarch i at blive krøllede, anbefales det, at du ilægger dem med udskriftssiden vendende opad, flappen åbnet og vendende mod dig.

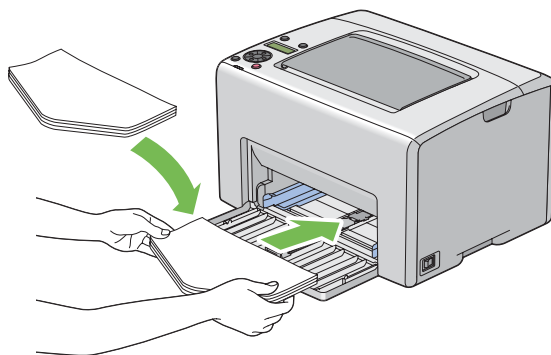

**Bemærk:**

Når du ilægger konvolutter i langsidefødningens retning (LSF), skal du sørge for at angive landskabsretningen i printerdriveren.

**Ved ilægning af C5**

Ilæg konvolutter med den side, der skal udskrives på vendende opad, flappen åbnet og vendende mod dig.

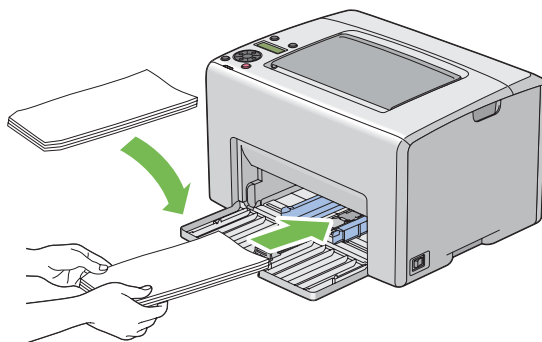
**Vigtigt:**

Brug aldrig rudekuverter eller konvolutter med bestrøgede beklædninger. Disse medfører papirstop og kan muligvis beskadige printeren.

**Bemærk:**

- ❑ Hvis du ikke ilægger konvolutter i MPF'en lige efter, de er blevet taget ud af emballagen, buler de muligvis ud. For at undgå papirstop skal du trykke dem sammen som vist nedenfor, når du lægger dem i MPF'en.

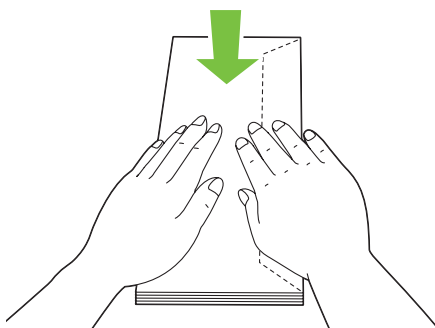

- ❑ Hvis konvolutterne stadig ikke fremføres ordentligt, skal du bøje flappen på konvolutterne en smule som vist på den følgende illustration. De skal bøjes omkring 5 mm eller mindre.

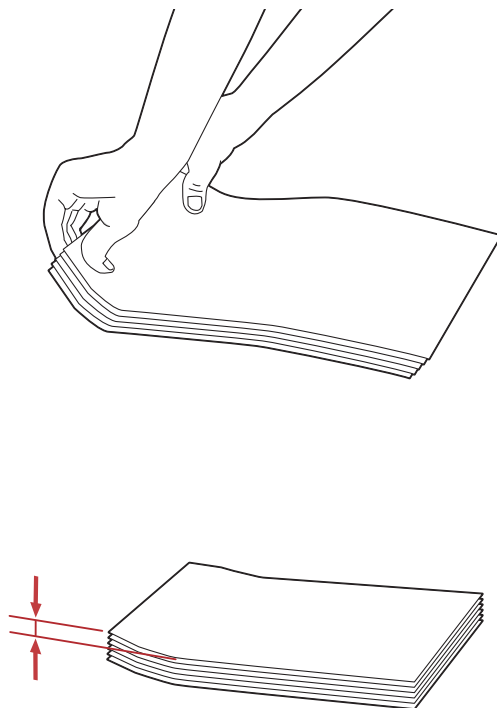

- ❑ For at bekræfte den korrekte retning for hvert udskriftsmedie som f.eks. konvolutter, skal du se instruktionen på Envelope/Paper Setup Navigator (Navigator for konvolut/papirindstilling) i printerdriveren.

### **Ilægning af brevhoved i multifunktionsføderen (MPF)**

Ilæg brevhovedet i printeren med udskriftssiden vendende opad. Sørg for, at titlen på brevhovedet går først ind i printeren.

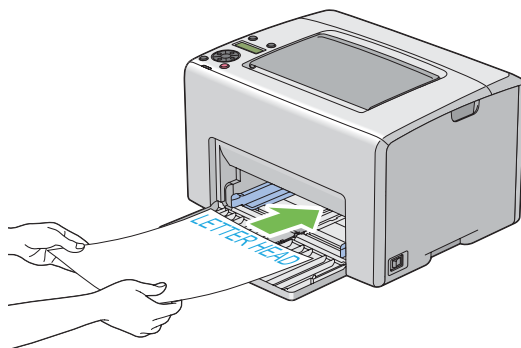

### **Ilægning af udskriftsmedier i prioriteret ark-indsætter (PSI)**

**Bemærk:**

- For at undgå papirstop skal du ikke fjerne PSI'en, mens der udskrives.
- Brug kun udskriftsmedier til laserprinter. Brug ikke ink-jet-papir i denne printer.

1. Åbn frontlågen.

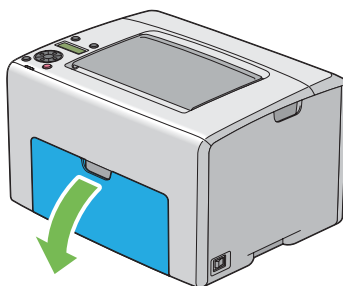

2. Skub PSI'en fremad og ret PSI'en ind efter markeringen på MPF'en.

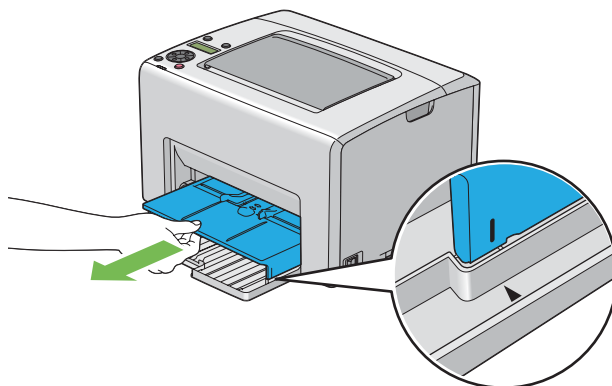

3. Juster papirbredestyrene til deres maksimale bredde.

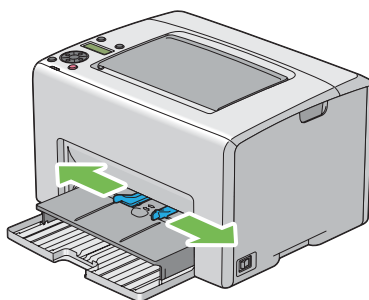

4. Inden du ilægger udskriftsmedier skal du bøje arkene frem og tilbage og lufte dem. Ret stakkens kanter ud på en jævn overflade.

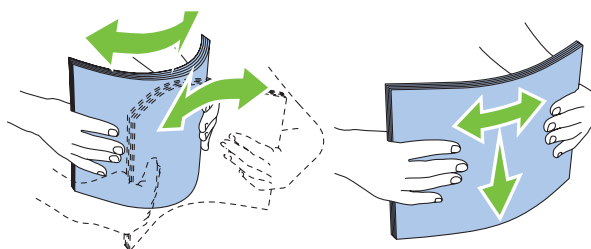

5. Ilæg udskriftsmedier på PSI'en med den øverste kant først og den anbefalede udskriftsside vendende opad.

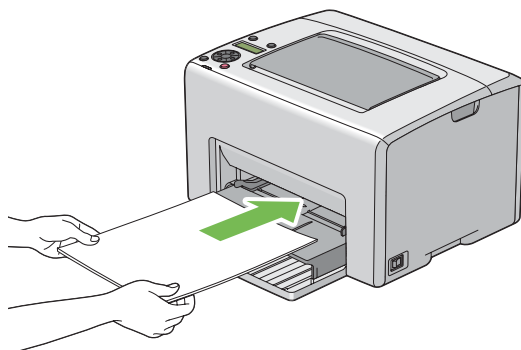

6. Juster papirbredestyrene indtil de hviler let op mod stakken af udskriftsmedier.

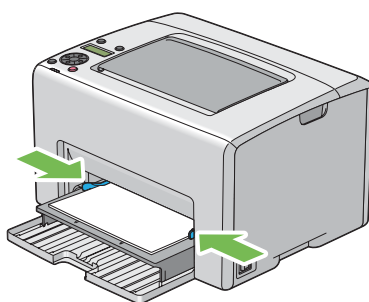

7. Åbn udbakkeforlængerens.

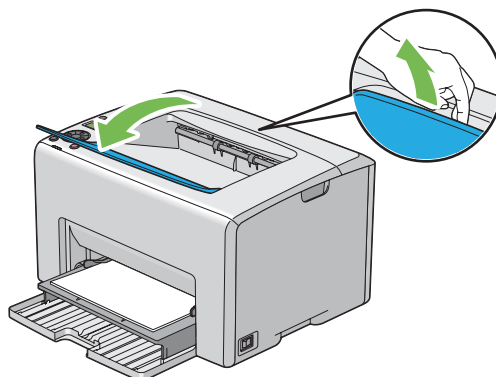



- Vælg papirtypen i printerdriveren, hvis de ilagte udskriftsmedier ikke er standardpapir. Hvis der ilægges brugerdefinerede udskriftsmedier i PSI'en, skal du angive papirstørrelsesindstillingen vha. printerdriveren.

**Bemærk:**

For yderligere oplysninger om indstilling af papirstørrelsen og -typen i printerdriveren, skal du se den onlinehjælp, der findes for printerdriveren.

**Ilægning af konvolut i prioriteret ark-indsætter (PSI)****Bemærk:**

- ☐ Sørg for at lægge konvolutten helt ind, indtil den stopper. Ellers fremføres de udskriftsmedier, der er lagt i MPF'en.
- ☐ Når du udskriver på konvolutter, skal du angive konvolutindstillingen på printerdriveren. Hvis den ikke angives, roteres det udskrevne billede 180 grader.

**Ved ilægning af # 10, DL eller Monarch**

Ilæg konvolutten med den side der skal udskrives på vendende opad, flapsiden vendende nedad og flappen drejet mod højre.

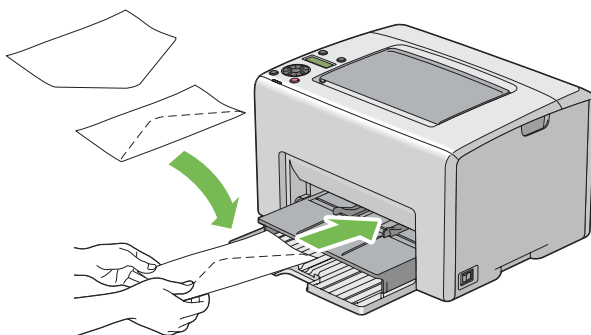

### Ved ilægning af C5

Ilæg konvolutten med den side, der skal udskrives på vendende opad, flappen åbnet og vendende mod dig.

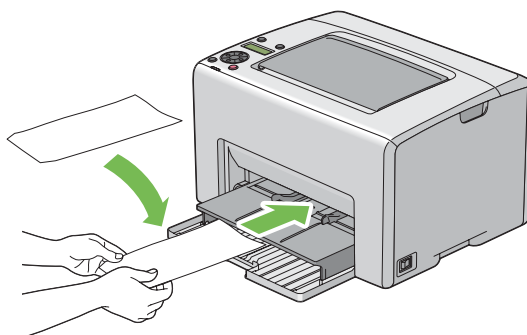
**Vigtigt:**

Brug aldrig rudekuverter eller konvolutter med bestrøgede beklædninger. Disse medfører papirstop og kan muligvis beskadige printeren.

**Bemærk:**

- ❑ Hvis du ikke ilægger konvolutter i PSI'en lige efter, de er blevet taget ud af emballagen, buler de muligvis ud. For at undgå papirstop skal du trykke dem sammen som vist nedenfor, når du lægger dem i PSI'en.

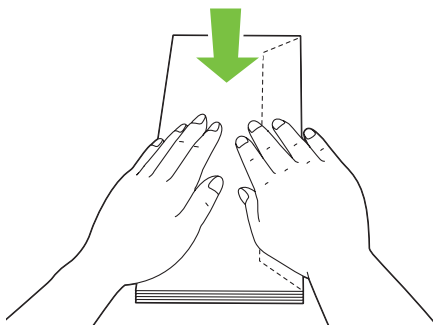

- ❑ Hvis konvolutterne stadig ikke fremføres ordentligt, skal du bøje flappen på konvolutterne en smule som vist på den følgende illustration. De skal bøjes omkring 5 mm eller mindre.

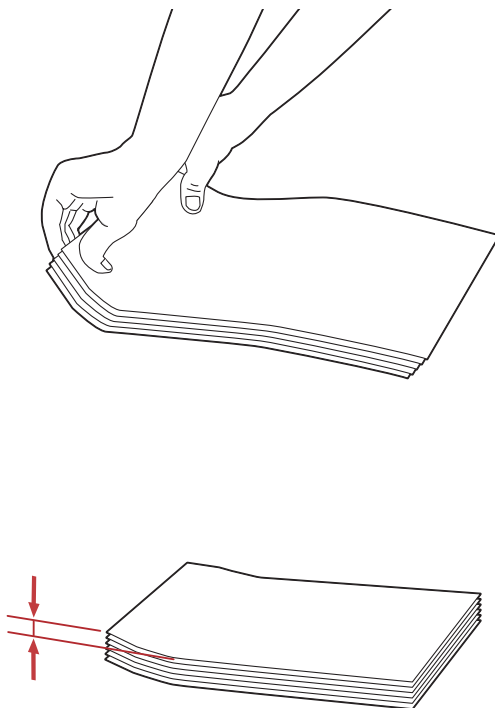

- ❑ For at bekræfte den korrekte retning for hvert udskriftsmedie som f.eks. konvolutter, skal du se instruktionen på Envelope/Paper Setup Navigator (Navigator for konvolut/papirindstilling) i printerdriveren.

## Ilægning af brevhoved i prioriteret ark-indsætter (PSI)

Ilæg brevhovedet i printeren med udskriftssiden vendende opad. Sørg for, at titlen på brevhovedet går først ind i printeren.

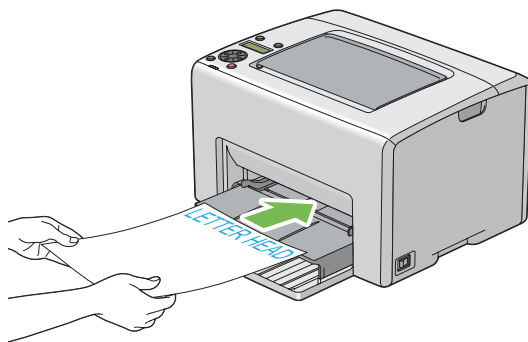

## Manuel dupleksudskrivning (Kun Windows-printerdriver)

### Bemærk:

Ved udskrivning på krøllet papir skal du rette papiret ud og sætte det ind i føderen.

Når du starter manuel dupleksudskrivning, vises instruktionsvinduet. Bemærk at vinduet ikke kan åbnes igen, når det først er lukket. Luk ikke vinduet før dupleksudskrivningen er udført.

Manuel dupleksudskrivning kan udføres vha. multifunktionsføderen (MPF) eller prioriteret ark-indsætteren (PSI).

## Betjening på computeren

Den følgende procedure anvender Microsoft® Windows® XP WordPad som et eksempel.

### Bemærk:

Den måde, hvorpå du får vist printerens **Properties (Egenskaber)/Printing Preferences (Udskrivningsindstillinger)**-dialogboks, varierer afhængigt af programsoftwaren. Se i manualen til den anvendte programsoftware.

1. Fra menuen **File (Fil)** skal du vælge **Print (Udskriv)**.
2. Vælg printeren i listeboksen **Select Printer (Vælg printer)** og klik derefter på **Preferences (Indstillinger)**.
3. Fanen **Paper/Output (Papir/Output)** vises.

Fra **2 Sided Print (2-sidet udskrivning)** skal du vælge enten **2 Sided, Flip on Short Edge** eller **2 Sided Print (2-sidet udskrivning)** for at angive den måde hvorpå, 2-sidede udskrivningssider skal bindes.

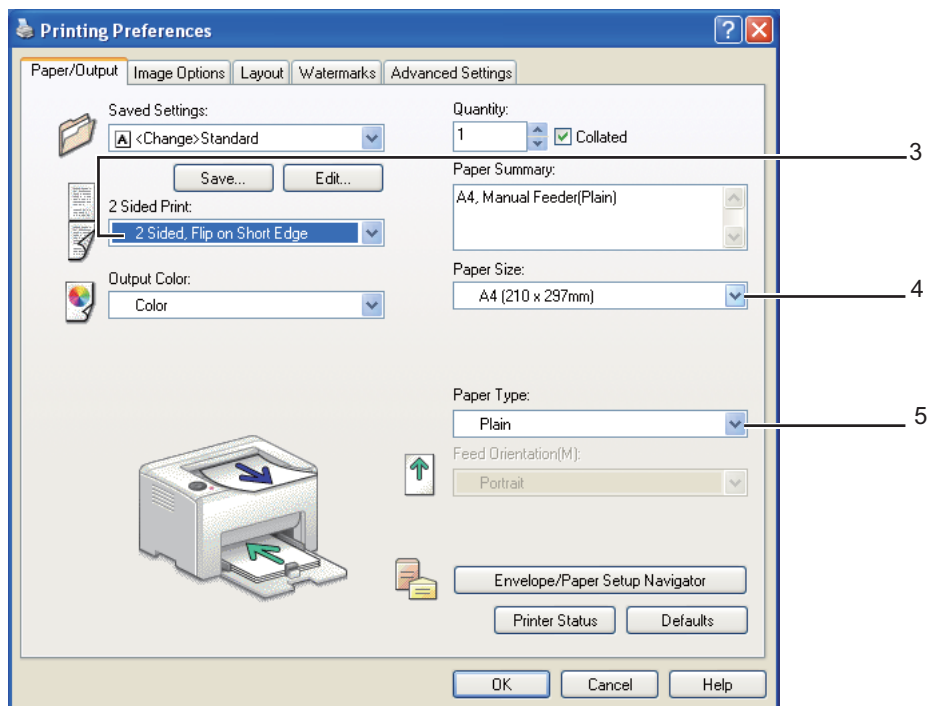

4. Fra **Paper Size (Papirformat)** skal du vælge størrelsen på det dokument, der skal udskrives.
5. Fra **Paper Type (Papirtype)** skal du vælge den papirtype, der skal anvendes.
6. Klik på **OK** for at lukke dialogboksen **Printing Preferences (Udskrivningsindstillinger)**.
7. Klik på **Print (Udskriv)** i dialogboksen **Print (Udskriv)** for at starte udskrivning.

**Vigtigt:**

Når du starter manuel dupleksudskrivning, vises instruktionsvinduet. Bemærk at vinduet ikke kan åbnes igen, når det først er lukket. Luk ikke vinduet før dupleksudskrivningen er udført.

### **Ilægning af udskriftsmedier i multifunktionsføderen (MPF)**

1. Udskriv først de lige sider (bagsider).

I et dokument på seks sider udskrives bagsiderne i rækkefølgen side 6, side 4 og derefter side 2.

Indikatoren **!** (**Fejl**) lyser, og meddelelsen **Insert Output into Paper tray** (Læs output i papirmagasinet) vises på LCD-panelet, når de lige sider skrives ud.

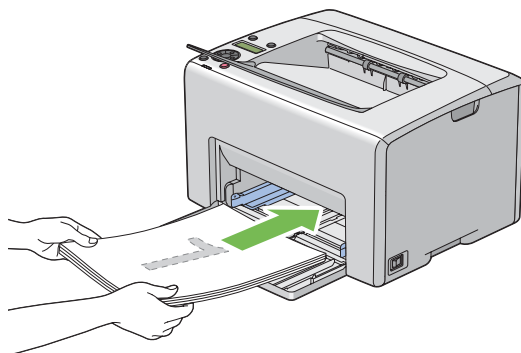

2. Efter de lige sider er blevet skrevet ud, skal du fjerne papirstakken fra midterudbakken.

**Bemærk:**

*Skæve eller krøllede medier kan forårsage papirstop. Ret dem ud inden de indsættes.*

3. Stak medierne og sæt dem ind som de er (med den blanke side opad) i MPF'en, og tryk derefter på **OK**-knappen.

Sider udskrives i rækkefølgen side 1 (bagsiden af side 2), side 3 (bagsiden af side 4) og derefter side 5 (bagsiden af side 6).

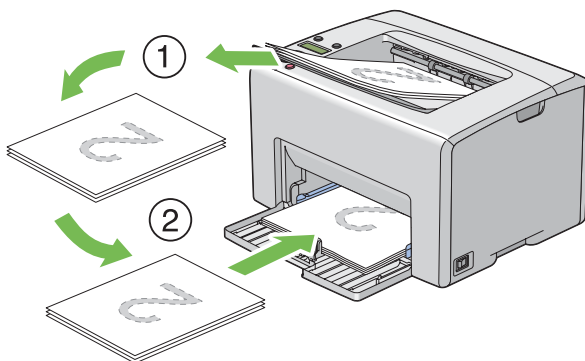

**Bemærk:**

*Udskrivning på begge sider af papiret er ikke muligt, hvis dokumentet består af forskellige størrelser papir.*

## Ilægning af udskriftsmedier i prioriteret ark-indsætter (PSI)

1. Udskriv først de lige sider (bagsider).

I et dokument på seks sider udskrives de lige sider i rækkefølgen side 6, side 4 og derefter side 2.

Indikatoren **!** (**Fejl**) lyser, og meddelelsen `Insert Output into paper tray` (Læs output i papirmagasin) vises på LCD-panelet, når de lige sider skrives ud.

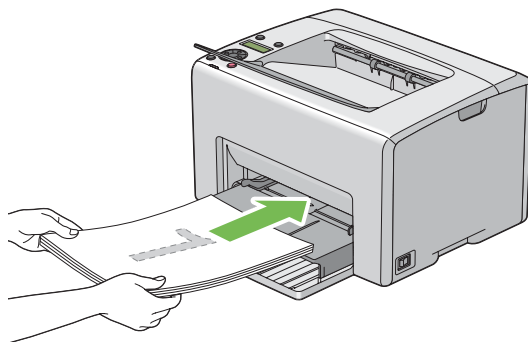

2. Efter de lige sider er blevet skrevet ud, skal du fjerne papirstakken fra midterudbakken.

### Bemærk:

*Skæve eller krøllede medier kan forårsage papirstop. Ret dem ud inden de indsættes.*

3. Stak medierne og sæt dem ind som de er (med den blanke side opad) i PSI'en, og tryk derefter på **OK**-knappen.

Sider udskrives i rækkefølgen side 1 (bagsiden af side 2), side 3 (bagsiden af side 4) og derefter side 5 (bagsiden af side 6).

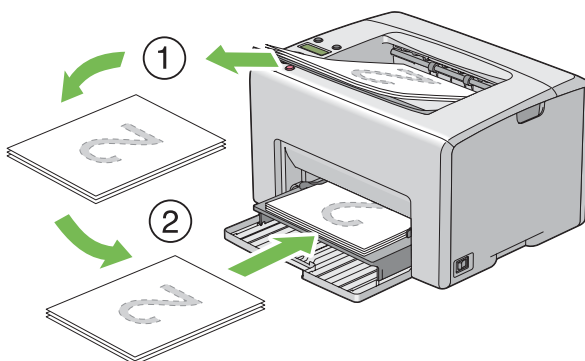

**Bemærk:**

Udskrivning på begge sider af papiret er ikke muligt, hvis dokumentet består af forskellige størrelser papir.

## Brug af udbakkeforlænger

Udbakkeforlænger er designet til at forhindre udskriftsmedierne i at falde ned fra printeren, når udskriftsjobbet er udført.

Inden du udskriver et dokument, skal du sørge for, at udbakkeforlænger er åbnet.

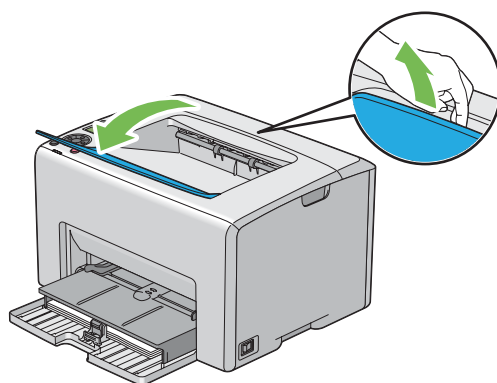

---

## Udskrivning

Dette afsnit omhandler, hvordan du udskriver en bestemt liste med informationer vha. printeren, og hvordan du annullerer et job.

### Sådan sendes et job til udskrivning

Installer printerdriveren for at kunne bruge alle printerens funktioner. Når du vælger **Print (Udskriv)** fra et softwareprogram, åbnes der et vindue, som repræsenterer printerdriveren. Vælg de passende indstillinger for det specifikke job, du sender til udskrivning. Udskriftsindstillinger valgt i driveren har forrang over de standard menuindstillinger, som er valgt via betjeningspanelet eller Printer Setting Utility.

Du er muligvis nødt til at klikke på **Preferences (Indstillinger)** i den indledende **Print (Udskriv)**-dialogboks for at se alle de tilgængelige systemindstillinger, du kan ændre. Hvis du ikke er bekendt med en funktion i printerdrivervinduet, skal du åbne onlinehjælp for at få yderligere oplysninger.



For at udskrive et job vha. et typisk Windows-program:

1. Åbn den fil du ønsker at udskrive.
2. Fra menuen **File (Fil)** skal du vælge **Print (Udskriv)**.
3. Bekræft, at der er valgt den korrekte printer i dialogboksen. Modificer systemindstillingerne efter behov (som f.eks. de sider du ønsker at udskrive eller antallet af kopier).
4. For at justere systemindstillinger som ikke er til rådighed på den første skærm som f.eks. **Quantity (Kopier)**, **Paper Size (Papirformat)** eller **Feed Orientation (Åbningsretning til manuel fremføring)**, skal du klikke på **Preferences (Indstillinger)**.

Dialogboksen **Printing Preferences (Udskrivningsindstillinger)** vises.

5. Angiv udskriftsindstillingerne. Klik på **Help (Hjælp)** angående yderligere oplysninger.
6. Klik på **OK** for at lukke dialogboksen **Printing Preferences (Udskrivningsindstillinger)**.
7. Klik på **Print (Udskriv)** for at sende jobbet til den valgte printer.

## **annullering af et udskriftsjob**

Der er adskillige metoder til annullering af et udskriftsjob.

### **annullering via betjeningspanelet**

Sådan annulleres et job, efter udskrivningen er begyndt:

1. Tryk på  (**Annuller job**)-knappen.

#### **Bemærk:**

*Udskrivningen annulleres kun for det aktuelle job. Alle efterfølgende jobs fortsætter med at udskrives.*

### **annullering af et job fra en Windows-computer**

#### **annullering af et job fra proceslinjen**

Når du sender et job til udskrivning, vises der et lille printerikon i højre hjørne af proceslinjen.

1. Dobbeltklik på printerikonet.

Der vises en liste over udskriftsjob i printervinduet.

2. Vælg det job du ønsker at annullere.
3. Klik på **Delete**-tasten.

### *Annullering af et job fra skrivebordet*

1. Minimer alle programmer så du kan se skrivebordet.

Klik på **start** — **Printers and Faxes (Printere og faxenheder)** (for Windows XP).

Klik på **Start** — **Printers and Faxes (Printere og faxenheder)** (for Windows Server® 2003).

Klik på **Start** — **Devices and Printers (Enheder og printere)** (for Windows 7 og Windows Server 2008 R2).

Klik på **Start** — **Control Panel (Kontrolpanel)** — **Hardware and Sound (Hardware og lyd)** — **Printers (Printere)** (for Windows Vista®).

Klik på **Start** — **Control Panel (Kontrolpanel)** — **Printer (Printer)** (for Windows Server 2008).

Der vises en liste over tilgængelige printere.

2. Dobbeltklik på den printer du valgte, da du sendte jobbet.

Der vises en liste over udskriftsjob i printervinduet.

3. Vælg det job du ønsker at annullere.
4. Klik på **Delete**-tasten.

## **Valg af udskriftsindstillinger**

### **Valg af udskriftsindstillinger (Windows)**

Printerindstillingerne kontrollerer alle dine udskriftsjob medmindre du specielt tilsidesætter dem for et job. Hvis du f.eks. ønsker at anvende dupleksudskrivning til de fleste job, skal du sætte denne indstilling i printerindstillingerne.

For at vælge printerindstillinger:

1. Klik på **start** — **Printers and Faxes (Printere og faxenheder)** (for Windows XP).

Klik på **Start** — **Printers and Faxes (Printere og faxenheder)** (for Windows Server 2003).

Klik på **Start** — **Devices and Printers (Enheder og printere)** (for Windows 7 og Windows Server 2008 R2).

Klik på **Start** — **Control Panel (Kontrolpanel)** — **Hardware and Sound (Hardware og lyd)** — **Printers (Printere)** (for Windows Vista).

Klik på **Start** — **Control Panel (Kontrolpanel)** — **Printer (Printer)** (for Windows Server 2008).

Der vises en liste over tilgængelige printere.

2. Højreklik på ikonet for din printer og vælg derefter **Printing Preferences (Udskrivningsindstillinger)**.

Skærmen **EPSON AL-C1750N/EPSON AL-C1750W Printing Preferences (Udskrivningsindstillinger)** vises.

3. Foretag dine valg på driverens faner og klik derefter på **OK** for at gemme dine valg.

**Bemærk:**

*For yderligere oplysninger om Windows printerdriverindstillinger skal du klikke på **Help (Hjælp)** på printerdriverens fane for visning af onlinehjælpen.*

### **Valg af indstillinger for et enkelt job (Windows)**

Hvis du ønsker at anvende særlige udskriftsindstillinger til et bestemt job, skal du ændre driverindstillingerne, inden du sender jobbet til printeren. Hvis du f.eks. ønsker at anvende tilstanden for fotoudskriftskvalitet til noget bestemt grafik, skal du vælge denne indstilling i driveren, inden du udskriver jobbet.

1. Mens du har åbnet det ønskede dokument eller grafik i dit program, skal du gå ind i **Print (Udskriv)**-dialogboksen.
2. Vælg Epson AcuLaser C1750-serien og klik på **Preferences (Indstillinger)** for at åbne printerdriveren.
3. Foretag valgene på driverens faner. Se den følgende tabel angående særlige udskriftsindstillinger.

**Bemærk:**

I Windows kan du gemme de aktuelle udskriftsindstillinger under et særligt navn og anvende dem til andre udskriftsjob. Foretage valg på **Paper/Output (Papir/Output)**-, **Image Options (Billedindstillinger)**-, **Layout**-, **Watermarks (Vandmærke)**- eller **Advanced Settings (Avanceret)**-fanen, og klik derefter på **Save (Gem)** under **Saved Settings (Gemte indstillinger)** på **Paper/Output (Papir/Output)**-fanen. Klik på **Help (Hjælp)** for yderligere oplysninger.

4. Klik på **OK** for at gemme dine valg.
5. Udskriv jobbet.

Se den følgende tabel angående særlige udskriftsindstillinger.

## Udskriftsindstillinger for Windows

Operativsystem	Driverfane	Udskriftsindstillinger
Windows XP, Windows XP x 64bit, Windows Server 2003, Windows Server 2003 x 64bit, Windows Vista, Windows Vista x 64bit, Windows Server 2008, Windows Server 2008 x 64bit, Windows Server 2008 R2, Windows 7 eller Windows 7 x 64bit	<b>Paper/Output (Papir/Output)-fanen</b>	<input type="checkbox"/> Saved Settings (Gemte indstillinger) <input type="checkbox"/> 2 Sided Print (2-sidet udskrivning) <input type="checkbox"/> Output Color (Farve) <input type="checkbox"/> Quantity (Kopier) <input type="checkbox"/> Collated (Sorteret) <input type="checkbox"/> Paper Summary (Papiroversigt) <input type="checkbox"/> Paper Size (Papirformat) <input type="checkbox"/> Paper Type (Papirtype) <input type="checkbox"/> Feed Orientation (Åbningsretning til manuel fremføring) <input type="checkbox"/> Envelope/Paper Setup Navigator (Navigator for konvolut/papirindstilling) <input type="checkbox"/> Printer Status (Printerstatus) <input type="checkbox"/> Defaults (Std.indstil.)
	<b>Image Options (Billedindstillinger)-fanen</b>	<input type="checkbox"/> Output Color (Farve) <input type="checkbox"/> Output Recognition (Genkendelse af output) <input type="checkbox"/> Image Adjustment Mode (Billedjustering) <input type="checkbox"/> Image Types (Billedtyper) <input type="checkbox"/> Image Auto Correction (Auto-billedkorrektion) <input type="checkbox"/> Image Settings (Billedindstillinger) <input type="checkbox"/> Color Balance (Farvejustering) <input type="checkbox"/> Profile Settings (Profilindstillinger) <input type="checkbox"/> Defaults (Std.indstil.)
	<b>Layout-fanen</b>	<input type="checkbox"/> Image Orientation (Billedretning) <input type="checkbox"/> Multiple-Up (Sider pr. ark (N sider pr. ark)) <input type="checkbox"/> Booklet / Poster / Mixed Document / Rotation (Layout for pjece/plakat/ blandet dokument/ rotering) <input type="checkbox"/> Fit to New Paper Size (Tilpas til nyt papirformat) <input type="checkbox"/> Specify Zoom <input type="checkbox"/> Image Shift / Print Position (Margenforskydning / Udskrivningsposition) <input type="checkbox"/> Defaults (Std.indstil.)

Operativsystem	Driverfane	Udskriftsindstillinger
Windows XP, Windows Server 2003, Windows Vista, Windows Server 2008 eller Windows 7	<b>Watermarks (Vandmærke)</b> -fanen	<input type="checkbox"/> Watermarks (Vandmærke) <ul style="list-style-type: none"> <li><input type="checkbox"/> New Watermark (Nueva marca de agua)</li> <li><input type="checkbox"/> Edit Watermark (Rediger vandmærke)</li> <li><input type="checkbox"/> Delete Watermark</li> <li><input type="checkbox"/> Apply to First Page Only (Kun første side)</li> </ul> <input type="checkbox"/> Annotation (Header/Footer) <input type="checkbox"/> Defaults (Std.indstil.)
Windows XP, Windows XP x 64bit, Windows Server 2003, Windows Server 2003 x 64bit, Windows Vista, Windows Vista x 64bit, Windows Server 2008, Windows Server 2008 x 64bit, Windows Server 2008 R2, Windows 7 eller Windows 7 x 64bit	<b>Advanced Settings (Avanceret)</b> -fanen	<input type="checkbox"/> Skip Blank Pages (Spring over tomme sider) <input type="checkbox"/> Draft Mode (Kladde) <input type="checkbox"/> Other Settings (Graphics Settings) (Andre indstillinger (grafiske indstillinger)) <ul style="list-style-type: none"> <li><input type="checkbox"/> Items (Elementer)</li> <li><input type="checkbox"/> Settings for (Indstillinger for)</li> </ul> <input type="checkbox"/> About (Om) <input type="checkbox"/> Defaults (Std.indstil.)

### Valg af indstillinger for et enkelt job (Mac OS X)

For at vælge udskriftsindstillinger for et bestemt job skal du ændre driverindstillingerne, inden du sender jobbet til printeren.

1. Med dokumentet åbnet i dit program skal du klikke på **File (Fil)** og derefter klikke på **Print (Udskriv)**.
2. Vælg Epson AcuLaser C1750-serien fra **Printer (Printer)**.
3. Vælg de ønskede udskriftsindstillinger i de viste menuer og rullelister.

**Bemærk:**

I Mac OS® X skal du klikke på **Save As (Gem som)** på menukærmen **Presets (Forudindstilling)** for at gemme de aktuelle printerindstillinger. Du kan oprette flere forudindstillinger og gemme dem enkeltvist med deres eget særlige navn og printerindstillinger. For at udskrive jobs vha. særlige printerindstillinger skal du klikke på den anvendelige gemte forudindstilling på **Presets (Forudindstilling)**-listen.

4. Klik på **Print (Udskriv)** for at udskrive jobbet.

Udskriftsindstillinger for Mac OS X-printerdriver:

Tabellen nedenfor anvender Mac OS X 10.6 TextEdit som et eksempel.

## Udskriftsindstillinger for Mac OS X

Punkt	Udskriftsindstillinger
	<input type="checkbox"/> Copies (Kopier) <input type="checkbox"/> Collated (Bestrøget) <input type="checkbox"/> Pages (Sider) <input type="checkbox"/> Paper Size (Papirstørrelse) <input type="checkbox"/> Orientation (Retning)
Layout (Layout)	<input type="checkbox"/> Pages per Sheet (Sider pr. ark) <input type="checkbox"/> Layout Direction (Layoutretning) <input type="checkbox"/> Border (Kant) <input type="checkbox"/> Two-Sided (To-sidet) <input type="checkbox"/> Reverse page orientation (Motsat sideretning) <input type="checkbox"/> Flip horizontally (Vend vandret)
Paper Handling (Papirhåndtering)	<input type="checkbox"/> Pages to Print (Sider som skal udskrives) <input type="checkbox"/> Page Order (Siderækkefølge) <input type="checkbox"/> Scale to fit paper size (Skaler til papirstørrelse) <input type="checkbox"/> Destination Paper Size (Papirstørrelse for destination) <input type="checkbox"/> Scale down only (Skaler kun ned)
Cover Page (Forside)	<input type="checkbox"/> Print Cover Page (Udskriv forside) <input type="checkbox"/> Cover Page Type (Forsidetype) <input type="checkbox"/> Billing Info (Faktureringsinformation)
Scheduler (Scheduler)	<input type="checkbox"/> Print Document (Udskriv dokument) <input type="checkbox"/> Priority (Prioritet)
Job Control (Jobstyring)	<input type="checkbox"/> Account Mode (Kontoindstilling)
Image Settings (Billedindstillinger)	<input type="checkbox"/> Brightness (Lysstyrke) <input type="checkbox"/> Contrast (Kontrast) <input type="checkbox"/> Chroma (Krominans)

Punkt	Udskriftsindstillinger
Printer Features (Printerfunktioner)	<ul style="list-style-type: none"> <li><input type="checkbox"/> Basic (Basis) <ul style="list-style-type: none"> <li><input type="checkbox"/> Output Color (Udskriftsfarve)</li> <li><input type="checkbox"/> Paper Type (Papirtype)</li> </ul> </li> <li><input type="checkbox"/> Detailed Settings (Detaljerede indstillinger) <ul style="list-style-type: none"> <li><input type="checkbox"/> Image Type (Billedtype)</li> <li><input type="checkbox"/> Image Rotation (180deg) (Billedrotation (180 grader))</li> <li><input type="checkbox"/> Skip Blank Pages (Spring blanke sider over)</li> <li><input type="checkbox"/> Draft Mode (Kladdetilstand)</li> <li><input type="checkbox"/> Trapping (Trapping)</li> <li><input type="checkbox"/> Image Enhancement (Billedforbedring)</li> <li><input type="checkbox"/> Sharpness Adjustment (Skarphedsjustering)</li> <li><input type="checkbox"/> Screen (Skærm)</li> </ul> </li> <li><input type="checkbox"/> Color Balance C/M/Y/K (Farvebalance C/M/Y/K) <ul style="list-style-type: none"> <li><input type="checkbox"/> Low Density (Lav densitet)</li> <li><input type="checkbox"/> Medium Density (Medium densitet)</li> <li><input type="checkbox"/> High Density (Høj densitet)</li> </ul> </li> </ul>
Summary (Opsummering)	

## Udskrivning på papir i brugerdefineret format

Dette afsnit forklarer, hvordan du udskriver på papir i brugerdefineret format vha. printerdriveren.

Papir i brugerdefineret format kan lægges i multifunktionsfoderen (MPF) og prioriteret ark-indsætteren (PSI). Måden hvorpå papir i brugerdefineret format lægges i MPF'en, er den samme som den til ilægning af papir i standardformat. Måden hvorpå papir i brugerdefineret format lægges i PSI'en, er den samme som den til ilægning af papir i standardformat.

### Se også:

- “Ilægning af udskriftsmedier i multifunktionsfoderen (MPF)” på side 101*
- “Ilægning af udskriftsmedier i prioriteret ark-indsætter (PSI)” på side 110*

## Angivelse af brugerdefinerede papirformater

Indstil det brugerdefinerede format i printerdriveren inden udskrivning.



**Bemærk:**

Når du indstiller papirformatet i printerdriveren, skal du sørge for at angive det samme format som de anvendte udskriftsmedier. Hvis du indstiller udskrivning af det forkerte format, kan det medføre printerfejl. Dette gælder især, hvis du konfigurerer et større format, når du anvender et papir med lille bredde.

**Brug af Windows-printerdriveren**

I Windows-printerdriveren skal du indstille det brugerdefinerede format i **Custom Paper Size (Brugerdefineret papirformat)**-dialogboksen. Dette afsnit omhandler proceduren ved brug af Windows XP som et eksempel.

For Windows XP eller senere sikrer en administratoradgangskode, at det kun er brugere med administratorrettigheder, som kan ændre indstillingerne. Brugere uden administratorrettigheder kan kun se indholdet.

1. Klik på **start — Printers and Faxes (Printere og faxenheder)**.
2. Højreklik på ikonet for din printer og vælg derefter **Properties (Egenskaber)**.
3. Vælg fanen **Configuration (Konfiguration)**.
4. Klik på **Custom Paper Size (Brugerdefineret papirformat)**.
5. Vælg den brugerdefinerede opsætning som du ønsker at angive fra **Details (Detaljer)**.
6. Angiv længden på langsiden og kortsiden under **Settings for (Indstillinger for)**. Du kan angive værdierne enten ved at indtaste dem direkte eller bruge pil op- og pil ned-knapperne. Længden af den korte side kan ikke være længere end den lange side, selvom den er inden for det specificerede område. Længden af den lange side kan ikke være kortere end den korte side, selvom den er inden for det specificerede område.
7. For at tildele et papirnavn skal du vælge afkrydsningsfeltet **Name Paper Size (Navn på papirformat)** og derefter indtaste navnet i **Paper Name (Papirnavn)**. Der kan anvendes op til 14 tegn til papirnavnet.
8. Gentag om nødvendigt trin 5 til 7 for at definere et andet brugerdefineret format.
9. Klik to gange på **OK**.

## Udskrivning på papir i brugerdefineret format

Anvend de følgende procedurer til at udskrive vha. enten Windows- eller Mac OS X-printerdrivere.

### Brug af Windows-printerdriveren

Dette afsnit omhandler proceduren ved brug af Windows XP WordPad som et eksempel.

#### **Bemærk:**

Den måde, hvorpå du får vist printerens **Properties (Egenskaber)/Printing Preferences (Udskrivningsindstillinger)**-dialogboks, varierer afhængigt af programsoftwaren. Se i manualen til den anvendte programsoftware.

1. Fra menuen **File (Fil)** skal du vælge **Print (Udskriv)**.
2. Vælg printeren som den printer, der skal anvendes, og klik på **Preferences (Indstillinger)**.
3. Vælg fanen **Paper/Output (Papir/Output)**.
4. Vælg størrelsen på det originale dokument i **Paper Size (Papirformat)**.
5. Vælg den passende papirtype i **Paper Type (Papirtype)**.
6. Klik på fanen **Layout**.
7. Vælg det brugerdefinerede format, du definerede, i **Fit to New Paper Size (Tilpas til nyt papirformat)**. Hvis du valgte det brugerdefinerede format i **Paper Size (Papirformat)** i trin 4, skal du vælge **Same as Paper Size (Samme som papirformat)**.
8. Klik på **OK**.
9. Klik på **Print (Udskriv)** i dialogboksen **Print (Udskriv)** for at starte udskrivning.

### Brug af Mac OS X-printerdriveren

Dette afsnit omhandler proceduren ved brug af Mac OS X 10.6 TextEdit som et eksempel.

1. Fra menuen **File (Fil)** skal du vælge **Page Setup (Sideopsætning)**.
2. Vælg printeren som den printer, der skal anvendes, i **Format For (Format til)**.
3. I **Paper Size (Papirstørrelse)** skal du vælge **Manage Custom Sizes (Styring af brugerdefineret størrelse)**.

4. I vinduet **Custom Paper Sizes (Brugerdefinerede papirformater)** skal du klikke på +.  
Der vises en nyligt oprettet indstilling “Untitled (Ikke-navngivet)” på listen.
5. Dobbeltklik på “Untitled (Ikke-navngivet)”, og indtast et navn for indstillingen.
6. Indtast størrelsen på det originale dokument i boksene **Width (Bredde)** og **Height (Højde)** under **Paper Size (Papirstørrelse)**.
7. Angiv om nødvendigt **Non-Printable Area (Ikke-printbart område)**.
8. Klik på **OK**.
9. Sørg for at den nyligt oprettede papirstørrelse er valgt i **Paper Size (Papirstørrelse)** og klik derefter på **OK**.
10. Fra menuen **File (Fil)** skal du vælge **Print (Udskriv)**.
11. Klik på **Print (Udskriv)** for at starte udskrivning.

## ***Kontrol af statussen for udskriftsdata***

### ***Kontrol af status (Kun Windows)***

Du kan kontrollere printerstatus med Status Monitor. Dobbeltklik på printerikonet Status Monitor i proceslinjen i bunden til højre på skærmen. Der vises vinduet **Select Printer**, hvilket viser printernavn, printertilslutningsporte og printerstatus. Kontroller kolonnen **Status** for at få oplyst den aktuelle status for din printer.

**Status Setting**-knappen: Viser skærmen **Status Settings** og giver dig mulighed for at modificere Status Monitor-indstillingerne.

Klik på navnet for den ønskede printer på listen i vinduet **Select Printer**. Vinduet **Status Monitor** vises. Du kan kontrollere printerstatus og udskriftsjobstatus.

Se Help (Hjælp) angående yderligere oplysninger om Status Monitor. Den følgende procedure anvender Windows XP som et eksempel:

1. Klik på **start** — **All Programs (Alle programmer)**.
2. Vælg **EPSON**.

3. Vælg **Status Monitor**.
4. Vælg **Status Monitor Help**.

**Se også:**

“Status Monitor (Kun Windows)” på side 22

**Kontrol af status i EpsonNet Config (Windows og Mac OS X)**

Du kan kontrollere statussen for udskriftsjobbet, som blev sendt til printeren, under fanen **Jobs** i EpsonNet Config.

**Se også:**

“Printerstyringssoftware” på side 20

**Udskrivning af en rapportside**

Du kan udskrive forskellige printerindstillinger, herunder Printer Settings (Konfiguration), Panel Settings (Panelindstilling), Job History Report (Opgaveoversigtrapport) og Error History Report (Fejloversigtrapport). I dette afsnit beskrives to metoder til udskrivning af en rapportside.



**Udskrivning af en Printer Settings (Konfiguration)-side**

Udskriv en Printer Settings (Konfiguration)-side for at bekræfte detaljerede printerindstillinger.

**Se også:**

“Forståelse af printermenuerne” på side 140

**Betjeningspanelet**

1. Tryk på  (**Menu**)-knappen.
2. Vælg Information Pæs (Informationsark) og tryk derefter på knappen .
3. Vælg Printer Settings (Konfiguration) og tryk derefter på knappen .

Siden Printer Settings (Konfiguration) udskrives.

**Printer Setting Utility**

Den følgende procedure anvender Windows XP som et eksempel.

1. Klik på **start** — **All Programs (Alle programmer)** — **EPSON** — **EPSON Printer Software** — **EPSON AL-C1750N / EPSON AL-C1750W** — **Printer Setting Utility**.

**Bemærk:**

Vinduet **Select Printer** vises i dette trin, når der er installeret flere printerdrivere på din computer. I dette tilfælde skal du klikke på navnet på den ønskede printer, der står under **Printer Name**.

Printer Setting Utility vises.

2. Klik på fanen **Printer Settings Report**.
3. Vælg **Information Pages** fra listen til venstre på siden.

Siden **Information Pages** vises.

4. Klik på **Printer Settings**.

Siden Printer Settings (Konfiguration) udskrives.

## Printerindstillinger

### Brug af betjeningspanelet til ændring af printerindstillingerne

Du kan vælge menupunkter og tilhørende værdier fra betjeningspanelet.

Når du først indtaster menuerne fra betjeningspanelet kan du se en asterisk (\*) ud for en værdi i menuerne. Denne asterisk angiver den standard menuindstilling fra fabrikken. Disse indstillinger er de originale printerindstillinger.

**Bemærk:**



*Standardindstillingerne fra fabrikken varierer muligvis for forskellige lande.*

Når du vælger en ny indstilling fra betjeningspanelet, vises der en asterisk ud for indstillingen for at identificere den som den aktuelle standard brugerindstilling for menuen.

Disse indstillinger er aktive, indtil der vælges nye, eller standardindstillingerne fra fabrikken genoprettes.

For at vælge en ny værdi som en indstilling:



1. Tryk på  (**Menu**)-knappen.

2. Vælg Admin Menu (Admin.menu) og tryk derefter på knappen .
3. Vælg den ønskede menu og tryk derefter på knappen .
4. Vælg den ønskede menu eller menupunkt og tryk derefter på knappen .
  - Hvis valget er en menu, åbnes menuen, og der vises det første menupunkt i menuen.
  - Hvis valget er et menupunkt, vises menuens standardindstilling for det menupunkt.

Hver menupunkt har en liste af værdier for det menupunkt. En værdi kan være:



  - Et udtryk eller ord som beskriver en indstilling
  - En numerisk værdi som kan ændres
  - En Til- eller Fra-indstilling

**Bemærk:**

Tryk samtidigt på knappen  og . Der vises de standard menuindstillinger fra fabrikken.

5. Vælg den ønskede værdi.
6. Klik på -knappen.

Dette aktiverer den indstillingsværdi, som er angivet med en asterisk (\*) ud for indstillingsværdien.

7. Tryk på  (**Tilbage**) eller -knappen for at vende tilbage til den forrige menu.

For at fortsætte med at indstille andre punkter skal du vælge den ønskede menu. For at afslutte indstillingen af nye værdier skal du trykke på  (**Menu**)-knappen for at vende tilbage til hovedskærmen.

Driverindstillingerne har muligvis forrang over tidligere udførte ændringer. I sådan et tilfælde skal du ændre standardindstillingerne for betjeningspanelet.

**Brug af Printer Setting Utility til ændring af printerindstillingerne**

Du kan vælge menupunkter og tilhørende værdier i Printer Setting Utility.

Den følgende procedure anvender Windows XP som et eksempel.

**Bemærk:**

Standardindstillingerne fra fabrikken varierer muligvis for forskellige lande. Disse indstillinger er aktive, indtil der vælges nye, eller standardindstillingerne fra fabrikken genoprettes.

For at vælge en ny værdi som en indstilling:

1. Klik på **start** — **All Programs (Alle programmer)** — **EPSON** — **EPSON Printer Software** — **EPSON AL-C1750N / EPSON AL-C1750W** — **Printer Setting Utility**.

**Bemærk:**

Vinduet **Select Printer** vises i dette trin, når der er installeret flere printerdrivere på din computer. I dette tilfælde skal du klikke på navnet på den ønskede printer, der står under **Printer Name**.

Printer Setting Utility vises.

2. Klik på fanen **Printer Maintenance**.
3. Vælg det ønskede menupunkt.

Hver menupunkt har en liste af værdier for det menupunkt. En værdi kan være:



- Et udtryk eller ord som beskriver en indstilling
  - En numerisk værdi som kan ændres
  - En Til- eller Fra-indstilling
4. Vælg den ønskede værdi og klik derefter på den tilhørende knap for hvert menupunkt.

Driverindstillingerne har muligvis forrang over tidligere udførte ændringer, og det er muligvis nødvendigt at ændre standardindstillingerne for Printer Setting Utility.

**Justering af sproget**

Sådan vises et andet sprog på betjeningspanelet:

**Betjeningspanelet**

1. Tryk på  (**Menu**)-knappen.
2. Vælg **Panel Language (Sprog)** og tryk derefter på knappen .
3. Vælg det ønskede sprog og tryk derefter på knappen .

## Printer Setting Utility

Den følgende procedure anvender Windows XP som et eksempel.

1. Klik på **start** — **All Programs (Alle programmer)** — **Epson** — **EPSON Printer Software** — **EPSON AL-C1750N / EPSON AL-C1750W** — **Printer Setting Utility**.

**Bemærk:**

Vinduet **Select Printer** vises i dette trin, når der er installeret flere printerdrivere på din computer. I dette tilfælde skal du klikke på navnet på den ønskede printer, der står under **Printer Name**.

Printer Setting Utility vises.

2. Klik på fanen **Printer Maintenance**.
3. Vælg **System Settings** fra listen til venstre på siden.

Siden **System Settings** vises.

4. Vælg det ønskede sprog fra **Panel Language** og klik derefter på knappen **Apply New Settings**.

---

## Udskrivning med WSD (Web Services on Devices)

Dette afsnit indeholder oplysninger om netværksudskrivning med WSD, den nye Windows Vista-, Windows Server 2008-, Windows Server 2008 R2- og Windows 7-protokol fra Microsoft.

## Tilføjelse af roller for udskrivningstjenester

Når du anvender Windows Server 2008 eller Windows Server 2008 R2, er du nødt til at tilføje rollerne for udskrivningstjenester til Windows Server 2008- eller Windows Server 2008 R2-klienten.

### Windows Server 2008:

1. Klik på **Start** — **Administrative Tools (Administration)** — **Server Manager (Serverstyring)**.
2. Fra menuen **Action (Handling)** skal du vælge **Add Roles (Tilføj roller)**.



3. Vælg afkrydsningsfeltet **Print Services (Udskrivningstjenester)** i vinduet **Server Roles (Serverroller)** i **Add Roles Wizard (Guiden Tilføj roller)** og klik derefter på **Next (Næste)**.
4. Klik på **Next (Næste)**.
5. Marker afkrydsningsfeltet **Print Server (Udskrivningsserver)** og klik derefter på **Next (Næste)**.
6. Klik på **Install (Installer)**.

#### Windows Server 2008 R2:

1. Klik på **Start — Administrative Tools (Administration) — Server Manager (Serverstyring)**.
2. Fra menuen **Action (Handling)** skal du vælge **Add Roles (Tilføj roller)**.
3. Vælg afkrydsningsfeltet **Print and Document Services (Udskrivnings- og dokumenttjenester)** i vinduet **Server Roles (Serverroller)** i **Add Roles Wizard (Guiden Tilføj roller)** og klik derefter på **Next (Næste)**.
4. Klik på **Next (Næste)**.
5. Marker afkrydsningsfeltet **Print Server (Udskrivningsserver)** og klik derefter på **Next (Næste)**.
6. Klik på **Install (Installer)**.

## Printeropsætning

Du kan installere din nye printer på netværket vha. den *software*disk, der kom sammen med din printer, eller vha. guiden **Add Printer (Tilføj printer)**.

### **Installation af en printerdriver vha. guiden Add Printer (Tilføj printer)**

1. Klik på **Start — Control Panel (Kontrolpanel) — Hardware and Sound (Hardware og lyd) — Printers (Printere) (Start — Devices and Printers (Enheder og printere)** for Windows Server 2008 R2 og Windows 7).
2. Klik på **Add a printer (Tilføj en printer)** for at starte guiden **Add Printer (Tilføj printer)**.

3. Vælg **Add a network, wireless or Bluetooth printer (Tilføj netværksprinter, trådløs printer eller Bluetooth-printer)**.
4. Vælg den printer du ønsker at anvende på listen over tilgængelige printere, og klik derefter på **Next (Næste)**.

**Bemærk:**

- WSD-printeren vises på listen over tilgængelige printere som **http://IP address/ws/**.
  - Hvis der ikke vises nogen WSD-printer på listen, skal du manuelt indtaste printerens IP-adresse for at oprette en WSD-printer. Følg instruktionerne nedenfor for at indtaste printerens IP-adresse manuelt. På Windows Server 2008 R2 er du nødt til at være medlem af administratorgruppen for at kunne oprette en WSD-printer.
    1. Klik på **The printer that I want isn't listed (Den ønskede printer er ikke på listen)**.
    2. Vælg **Add a printer using a TCP/IP address or hostname (Tilføj en printer ved hjælp af TCP/IP-adresse eller værtsnavn)** og klik på **Next (Næste)**.
    3. Vælg **Web Services Device (Enheden Webtjenester)** fra **Device type (Enhedstype)**.
    4. Indtast printerens IP-adresse i tekstboksen **Hostname or IP address (Værtsnavn eller IP-adresse)** og klik på **Next (Næste)**.
  - Inden installering af driveren ved hjælp af guiden **Add Printer (Tilføj printer)** på Windows Server 2008 R2 eller Windows 7 skal du udføre et af følgende:
    - Opret en internetforbindelse så Windows Update kan scanne din computer.
    - Tilføj printerdriveren til din computer på forhånd.
5. Hvis du bliver bedt om det, skal du installere printerdriveren på din computer. Hvis du bliver bedt om en administratoradgangskode eller bekræftelse, skal du indtaste adgangskoden eller foretage bekræftelse.
  6. Udfør de yderligere trin i guiden og klik derefter på **Finish (Udfør)**.
  7. Udskriv en testside for at bekræfte printerinstallationen.
    - a Klik på **Start — Control Panel (Kontrolpanel) — Hardware and Sound (Hardware og lyd) — Printers (Printere) (Start — Devices and Printers (Enheder og printere)** for Windows Server 2008 R2 og Windows 7).

- b Højreklik på den printer du lige oprettede og klik derefter på **Properties (Egenskaber) (Printer properties (Printeregenskaber))** for Windows Server 2008 R2 og Windows 7).
- c På fanen **General (Generelt)** skal du klikke på **Print Test Page (Udskriv testside)**. Når der er udskrevet en testside på korrekt vis, er installationen fuldført.

## Kapitel 6

# Brug af betjeningspanelets menuer

## Forståelse af printermenuerne

Når din printer konfigureret som en netværksprinter tilgængelig for et antal brugere, kan adgangen fra betjeningspanelets menuer være begrænset. Dette forhindrer uautoriserede brugere i at anvende betjeningspanelet til uforvarende at ændre standard menuindstillinger, som er blevet indstillet af administratoren. Men du kan anvende indstillinger til enkelte udskriftsjob vha. af printerdriveren. Udskriftsindstillinger valgt i printerdriveren har forrang over de standard menuindstillinger, som er valgt via betjeningspanelet eller betjeningspanelet.

## Information Pgs (Informationsark)

Brug menuen Information Pgs (Informationsark) til udskrivning af indstillingerne og historikinformationen for din printer.

### **Bemærk:**

Der behøves en adgangskode for at komme ind i betjeningspanelets menuer, når Panel Lock Set (Panellås) er indstillet til Enable (Aktiver). I dette tilfælde skal du indtaste den adgangskode, du angav, og trykke på knappen .

## Printer Settings (Konfiguration)

### **Formål:**

Til at udskrive en liste over informationer som f.eks. printernavnet, printerens status og netværksindstillingerne.

## Panel Settings (Panelindstilling)

### **Formål:**

Til at udskrive en detaljeret liste over alle indstillingerne på betjeningspanelets menuer.

## Job History (Opgaveoversigt)

### **Formål:**

Til at udskrive en detaljeret liste over udskriftsjob, der er blevet udført. Denne liste indeholder de sidste 10 jobs.

## Error History (Fejloversigt)

### Formål:

Til at udskrive en detaljeret liste over papirstop og fatale fejl.

## Billing Meters (Tællere)

Brug Billing Meters (Tællere) til at kontrollere det samlede antal udskrevne sider.

### Bemærk:

Der behøves en adgangskode for at komme ind i betjeningspanelets menuer, når Panel Lock Set (Panellås) er indstillet til Enable (Aktiver). I dette tilfælde skal du indtaste den adgangskode, du angav, og trykke på knappen .

### Værdier:

<b>Total Impression (Samlet trykbil.)</b>	Viser det samlede antal farve- og monokromudskrifter (Color Impression (Farvetryk) + Black Impression (Antal sort/hvide)).
<b>Color Impression (Farvetryk)</b>	Viser det samlede antal farveudskrifter.
<b>Black Impression (Antal sort/hvide)</b>	Viser det samlede antal monokromudskrifter.

## Admin Menu (Admin.menu)

Brug menuen Admin Menu (Admin.menu) til at konfigurere forskellige printerfunktioner.

### Bemærk:

Der behøves en adgangskode for at komme ind i betjeningspanelets menuer, når Panel Lock Set (Panellås) er indstillet til Enable (Aktiver). I dette tilfælde skal du indtaste den adgangskode, du angav, og trykke på knappen .

## Network Setup (Netværksind.)

Brug menuen Network Setup (Netværksind.) til at ændre de printerindstillinger som påvirker jobbene, der sendes til printeren via det kablede eller trådløse netværk.

### Bemærk:

Værdier markeret med en asterisk (\*) er de standard menuindstillinger fra fabrikken.

## Ethernet

### Formål:

Til at angive kommunikationshastigheden og dupleksindstillingerne for Ethernet. Ændringen bliver effektiv, efter printeren er slukket og tændt på ny.

### Værdier:

<b>Auto*</b>	Detekterer automatisk Ethernet-indstillinger.
<b>10Base Half</b>	Anvender 10base-T half-dupleks.
<b>10Base Full</b>	Anvender 10base-T full-dupleks.
<b>100Base Half</b>	Anvender 100base-TX half-dupleks.
<b>100Base Full</b>	Anvender 100base-TX full-dupleks.

### Bemærk:

*Dette punkt vises kun, når printeren er tilsluttet med et kablet netværk.*

## Wireless Status (Trådløs status) (Kun Epson AcuLaser C1750W)

### Formål:

Til at få vist oplysninger om styrken på det trådløse signal. Der kan ikke udføres nogen ændringer på betjeningspanelet for at forbedre statussen af den trådløse forbindelse.

### Værdier:

<b>Good (God)</b>	Angiver god signalstyrke.
<b>Acceptable (Acceptabel)</b>	Angiver begrænset signalstyrke.
<b>Low (Lav)</b>	Angiver utilstrækkelig signalstyrke.
<b>No Reception (Ingen modtagelse)</b>	Angiver, at der ikke modtages noget signal.

### Bemærk:

*Dette punkt vises kun, når printeren er tilsluttet med et trådløst netværk.*

## Wireless Setup (Trådløs ind.) (Kun Epson AcuLaser C1750W)

### Formål:

Til at konfigurere interface for det trådløse netværk.

## Værdier:

<b>Manual Setup (Manuel ind- stil.)</b>	<b>Enter (SSID) (Angiv (SSID))</b>	Angiv et navn til identificering af det trådløse netværk. Der kan indtastes op til 32 alfanumeriske tegn.		
	<b>Infrastructure (Infrastruktur)</b>	Vælg, når du konfigurerer den trådløse indstilling via et adgangspunkt som f.eks. en trådløs router.		
		<b>No Security (Ingen sikkerhed)</b>	Angiv <b>No Security (Ingen sikkerhed)</b> for at konfigurere den trådløse indstilling uden at angive en sikkerhedsmetode fra WEP, WPA-PSK-TKIP og WPA2-PSK-AES.	
		<b>WEP(64Bit)</b>	Angiv den WEP 64bit-nøgle som skal anvendes via det trådløse netværk. Indtast 10 hexadecimalte tegn.	
			<b>Transmit Key (Overfør nøgle)</b>	Angiv overførselsnøglen fra <b>WEP Key 1 (WEP-nøgle 1), WEP Key 2 (WEP-nøgle 2), WEP Key 3 (WEP-nøgle 3) og WEP Key 4 (WEP-nøgle 4).</b>
		<b>WEP(128Bit)</b>	Angiv den WEP 128bit-nøgle som skal anvendes via det trådløse netværk. Indtast 26 hexadecimalte tegn.	
			<b>Transmit Key (Overfør nøgle)</b>	Angiv overførselsnøglen fra <b>WEP Key 1 (WEP-nøgle 1), WEP Key 2 (WEP-nøgle 2), WEP Key 3 (WEP-nøgle 3) og WEP Key 4 (WEP-nøgle 4).</b>
		<b>WPA-PSK-TKIP</b>	Vælg for at konfigurere den trådløse indstilling med sikkerhedsmetoden for WPA-PSK-TKIP.	
			<b>PassPhraseEntry</b>	Angiv adgangssætningen bestående udelukkende af alfanumeriske tegn fra 8 til 63, når WPA-PSK-TKIP er valgt som <b>Encryption Type (Krypteringstype).</b>
	<b>WPA2-PSK-AES</b>	Vælg for at konfigurere den trådløse indstilling med sikkerhedsmetoden for WPA2-PSK-AES.		
<b>PassPhraseEntry</b>		Angiv adgangssætningen bestående udelukkende af alfanumeriske tegn fra 8 til 63, når WPA2-PSK-AES er valgt som <b>Encryption Type (Krypteringstype).</b>		

	<b>Ad-hoc</b>	Vælg for at konfigurere den trådløse indstilling uden et adgangspunkt som f.eks. en trådløs router.		
		<b>No Security (Ingen sikkerhed)</b>	Angiv <b>No Security (Ingen sikkerhed)</b> for at konfigurere den trådløse indstilling uden at angive sikkerhedsmetoden fra WEP.	
		<b>WEP(64Bit)</b>	Angiv den WEP 64bit-nøgle som skal anvendes via det trådløse netværk. Indtast 10 hexadecimal tegn.	
			<b>Transmit Key (Overfør nøgle)</b>	Angiv overførselsnøglen fra <b>WEP Key 1 (WEP-nøgle 1), WEP Key 2 (WEP-nøgle 2), WEP Key 3 (WEP-nøgle 3)</b> og <b>WEP Key 4 (WEP-nøgle 4)</b> .
		<b>WEP(128Bit)</b>	Angiv den WEP 128bit-nøgle som skal anvendes via det trådløse netværk. Indtast 26 hexadecimal tegn.	
<b>Transmit Key (Overfør nøgle)</b>	Angiv overførselsnøglen fra <b>WEP Key 1 (WEP-nøgle 1), WEP Key 2 (WEP-nøgle 2), WEP Key 3 (WEP-nøgle 3)</b> og <b>WEP Key 4 (WEP-nøgle 4)</b> .			
<b>WPS</b>	<b>Push Btn. Ctrl</b>	Konfigurerer den trådløse indstilling med sikkerhedsmetoden for WPS-PBC.		
	<b>PIN Code (PIN-kode)</b>	<b>Start Config. (Start konfig.)</b>	Konfigurerer den trådløse indstilling ved hjælp af den PIN-kode, der automatisk tildeles af printeren.	
		<b>Print PIN Code (Udskriv PIN-kode)</b>	Udskriver PIN-koden. Bekræft den, når du indtaster PIN-koden til din computer.	

**Bemærk:**

*Dette punkt vises kun, når printeren er tilsluttet med et trådløst netværk.*

**Init Wireless (Initi. trådløs) (Kun Epson AcuLaser C1750W)****Formål:**

Til at initialisere indstillinger for trådløst netværk. Efter udførsel af denne funktion og genstart af printeren nulstilles alle indstillinger for trådløst netværk til deres standardværdier fra fabrikken.

**Bemærk:**

*Dette punkt vises kun, når printeren er tilsluttet med et trådløst netværk.*



## TCP/IP

**Formål:**

Til at konfigurere TCP/IP-indstillinger. Ændringen bliver effektiv, efter printeren er slukket og tændt på ny.

**Værdier:**

<b>IP Mode (IP-tilstand)</b>	<b>Dual Stack (Dobbeltstak)*</b>		Anvende både IPv4 og IPv6 til at indstille IP-adressen.
	<b>IPv4 Mode (IPv4-tilstand)</b>		Anvender IPv4 til at indstille IP-adressen.
	<b>IPv6 Mode (IPv6-tilstand)</b>		Anvender IPv6 til at indstille IP-adressen.
<b>IPv4</b>	<b>Get IP Address (Hent IP-adresse)</b>	<b>DHCP/AutoIP*</b>	Indstiller automatisk IP-adressen.
		<b>BOOTP</b>	Anvender BOOTP til at indstille IP-adressen.
		<b>RARP</b>	Anvender RARP til at indstille IP-adressen.
		<b>DHCP</b>	Anvender DHCP til at indstille IP-adressen.
		<b>Panel</b>	Aktiverer den IP-adresse, der er indtastet på betjeningspanelet.
	<b>IP Address (IP-adresse)</b>		Indstiller manuelt den IP-adresse, der er allokeret til printeren.
	<b>Network Mask (Netværksmaske)</b>		Indstiller manuelt undernetmasken.
	<b>Gateway Address (Gatewayadresse)</b>		Indstiller manuelt gatewayadressen.

## Protocol (Protokol)

**Formål:**

Til at aktivere eller deaktivere hver enkelt protokol. Ændringen bliver effektiv, efter printeren er slukket og tændt på ny.

**Værdier:**

<b>LPR</b>	<b>Disable (Deaktiver)</b>	Deaktiverer Line Printer Daemon (LPR)-porten.
	<b>Enable (Aktiver)*</b>	Aktiverer LPR-porten.
<b>Port 9100</b>	<b>Disable (Deaktiver)</b>	Deaktiverer Port9100-porten.
	<b>Enable (Aktiver)*</b>	Aktiverer Port9100-porten.

<b>WSD</b>	<b>Disable (Deaktiver)</b>	Deaktiverer WSD-porten.
	<b>Enable (Aktiver)*</b>	Aktiverer WSD-porten.
<b>SNMP</b>	<b>Disable (Deaktiver)</b>	Deaktiverer SNMP (Simple Network Management Protocol) UDP-porten.
	<b>Enable (Aktiver)*</b>	Aktiverer SNMP UDP-porten.
<b>Email Alerts (E-mailadvarsler)</b>	<b>Disable (Deaktiver)</b>	Deaktiverer Email Alerts (E-mailadvarsler)-funktionen.
	<b>Enable (Aktiver)*</b>	Aktiverer Email Alerts (E-mailadvarsler)-funktionen.
<b>EpsonNet Config</b>	<b>Disable (Deaktiver)</b>	Deaktiverer en adgang til EpsonNet Config indlejret i printeren.
	<b>Enable (Aktiver)*</b>	Aktiverer en adgang til EpsonNet Config indlejret i printeren.
<b>Bonjour (mDNS)</b>	<b>Disable (Deaktiver)</b>	Deaktiverer Bonjour (mDNS).
	<b>Enable (Aktiver)*</b>	Aktiverer Bonjour (mDNS).

### Host Access List (Hostadgangsliste)

#### Formål:

Til at kontrollere adgangen fra de specificerede IP-adresser. Ændringen bliver effektiv, efter printeren er slukket og tændt på ny.

#### Værdier:

<b>No.1-5/Address (Nr.1-5/adresse)</b>	Specificerer den IP-adresse, som du ønsker skal kontrollere adgangen til din printer.	
<b>No.1-5/Mask (Nr. 1-5/Maske)</b>	Indstiller undernetmasken for den specificerede IP-adresse.	
<b>No.1-5/Mode (Nr. 1-5/Tilstand)</b>	<b>Off (Nej)*</b>	Vælger om der skal accepteres eller afvises adgang fra den specificerede IP-adresse.
	<b>Accept (Accepter)</b>	
	<b>Reject (Afvis)</b>	

### Reset Defaults (Nulstil til std.)

#### Formål:

Til at initialisere kablet netværksdata gemt i ikke-flygtig hukommelse (NVM). Efter udførelse af denne funktion og genstart af printeren nulstilles alle indstillinger for kablet netværk til deres standardværdier.

### Wireless LAN (Trådløst LAN) (Kun Epson AcuLaser C1750W)

**Formål:**

Til at aktivere den trådløse forbindelse.

**Værdier:**

<b>Enable (Aktiver)*</b>	Aktiverer den trådløse forbindelse.
<b>Disable (Deaktiver)</b>	Deaktiverer den trådløse forbindelse.

### USB Setup (USB-indstilling)

Anvend menuen **USB Setup** (USB-indstilling) til at ændre printerindstillinger der har indvirkning USB-porte.

**Bemærk:**

Værdier markeret med en asterisk (\*) er de standard menuindstillinger fra fabrikken.

### Port Status (Portstatus)

**Formål:**

Til at ændre USB-indstillingerne på din printer. Ændringen bliver effektiv, efter printeren er slukket og tændt på ny.

**Værdier:**

<b>Disable (Deaktiver)</b>	Deaktiverer USB-interfacet.
<b>Enable (Aktiver)*</b>	Aktiverer USB-interfacet.

### System Setup (Systemindstil.)

Anvend menuen **System Setup** (Systemindstil.) til at konfigurere strømsparetilstand, timeout-tid, automatisk udskrivning af joblog, mm/tommer-indstilling, indstilling af standard papirstørrelse og advarselsindstilling for lav toner.

**Bemærk:**

Værdier markeret med en asterisk (\*) er de standard menuindstillinger fra fabrikken.

*PowerSaver Time (Tid f. energisp.)***Formål:**

Til at angive tiden for overgang til Power Saver Mode (Energisparertilstand).

**Værdier:**

<b>Mode1</b>	<b>5min.*</b>	Angiver den tid det tager printeren, inden den går ind i Mode1, efter den har afsluttet et job.
	<b>5–30 min.</b>	
<b>Mode2</b>	<b>6min.*</b>	Angiver den tid det tager printeren, inden den går ind i Mode2, efter den er gået ind i Mode1.
	<b>1–6 min.</b>	

Indtast **5** i Mode 1 for at sætte printeren i Mode 1 fem minutter efter den afslutter et job. Dette forbruger mindre energi, men printeren behøver mere opvarmningstid. Indtast **5** hvis din printer deler et elektrisk kredsløb med rumbelysningen, og du bemærker at lyset blinker.

Indstil en høj værdi hvis din printer konstant er i brug. I de fleste tilfælde holder dette printeren klar til betjening med et minimum af opvarmningstid. Vælg en værdi mellem 5 og 30 minutter for Mode 1, hvis du ønsker en balance mellem energiforbrug og en kortere opvarmningsperiode.

Printeren vender automatisk tilbage til standbytilstanden fra Power Saver Mode (Energisparertilstand), når den modtager data fra computeren. Du kan i Mode 1 også sætte printeren tilbage til standbytilstanden ved at trykke på en hvilken som helst knap på betjeningspanelet. Du kan i Mode 2 sætte printeren tilbage til standbytilstanden ved at trykke på  (**Energisparer**)-knappen.

*Fault Time-Out (Timeout, fejl)***Formål:**

Til at specificere den tid det tager, før printeren annullerer job, der stopper unormalt. Udskriftsjobbet annulleres, hvis tiden udløber.

**Værdier:**

<b>Off (Nej)</b>		Deaktiverer timeout pga. fejl.
<b>On (Ja)</b>	<b>60sec. (60sek.)*</b>	Specificerer den tid det tager, før printeren annullerer job, der stopper unormalt.
	<b>3–300sec. (3–300 sek.)</b>	

*Time-Out (Timeout)***Formål:**

Til at specificere den mængde tid printeren venter på ankomsten af data fra computeren. Udskriftsjobbet annulleres, hvis tiden udløber.

**Værdier:**

<b>Off (Nej)</b>		Deaktiverer timeout pga. job.
<b>On (Ja)</b>	<b>30sec. (30sek.)*</b>	Specificerer den mængde tid printeren venter på ankomsten af data fra computeren.
	<b>5–300sec. (5–300 sek.)</b>	

*Auto Log Print (Udskriv aut. log)***Formål:**

Til automatisk udskrivning af en opgaveoversigtrapport efter hvert 10. job.

**Værdier:**

<b>Off (Nej)*</b>	Udskriver ikke automatisk en opgaveoversigtrapport.
<b>On (Ja)</b>	Udskriver automatisk en opgaveoversigtrapport.

**Bemærk:**

*Opgaveoversigtrapporten kan også udskrives vha. menuen Information Pæs (Informationsark).*

*mm/inch (mm/tommer)***Formål:**

Til at specificere den viste måleenhed efter den numeriske værdi på betjeningspanelet.

**Værdier:**

<b>millimeter(mm) (Millimeter (mm))*</b>	Specificerer standardmåleenheden.
<b>inch(") (tommer ("))</b>	

*Def. Paper Size (Std.papirformat)***Formål:**

Til at specificere den standard papirstørrelse.

**Værdier:**

<b>A4 - 210x297*</b>
<b>Letter - 8.5x11 (Letter - 8,5x11)</b>

*Low Toner Msg (Lav toner medd.)***Formål:**

Til at specificere om der skal vises en alarmmeddelelse, når toneren er ved at være brugt op.

**Værdier:**

<b>Off (Nej)</b>	Viser ikke alarmmeddelelsen, når toneren er ved at være brugt op.
<b>On (Ja)*</b>	Viser alarmmeddelelsen, når toneren er ved at være brugt op.

***Maintenance Mode (Vedligeholdelse)***

Brug menuen Maintenance Mode (Vedligeholdelse) til at initialisere ikke-flygtig hukommelse (NVM), konfigurere justeringsindstillingerne for standardpapirkvalitet og konfigurere sikkerhedsindstillingerne.

**Bemærk:**

Værdier markeret med en asterisk (\*) er de standard menuindstillinger fra fabrikken.

*F/W Version (FW-version)***Formål:**

Til visning af version af styreenhed.

*Adjust PaperType (Juster papirtype)***Formål:**

Til justering af papirtypen.

**Værdier:**

<b>Plain (Standardpapir)</b>	<b>Light (Tyndt)</b>
	<b>Normal*</b>
<b>Labels (Etiketter)</b>	<b>Light (Tyndt)</b>
	<b>Normal*</b>

*Adjust BTR (Juster BTR)***Formål:**

Til specificering af de optimale spændingsindstillinger for udskrivning for overføringsvalsen (BTR). For at sænke spændingen skal du indstille negative værdier. For at forhøje spændingen skal du indstille positive værdier.

Standardindstillingerne giver muligvis ikke den bedste udskrivning på alle papirtyper. Hvis du ser krusning på de udskrevne materialer, skal du prøve at forhøje spændingen. Hvis du ser hvide pletter på de udskrevne materialer, skal du prøve at sænke spændingen.

**Bemærk:**

*Udskriftskvaliteten ændres afhængigt af de værdier, du vælger dette punkt.*

**Værdier:**

<b>Plain (Standardpapir)</b>	<b>0*</b>
	<b>-3 – +3</b>
<b>Bond (Kvalitetspapir )</b>	<b>0*</b>
	<b>-3 – +3</b>
<b>Light Card (Tyndt karton)</b>	<b>0*</b>
	<b>-3 – +3</b>
<b>Labels (Etiketter)</b>	<b>0*</b>
	<b>-3 – +3</b>
<b>LW Gloss Card (Tynd glossy kart)</b>	<b>0*</b>
	<b>-3 – +3</b>

<b>Envelope (Konvolut)</b>	<b>0*</b>
	<b>-3 – +3</b>
<b>Recycled (Genbrugspapir)</b>	<b>0*</b>
	<b>-3 – +3</b>

### Adj. Fusing Unit (Juster fuser)

#### Formål:

Til at specificere de optimale temperaturindstillinger for udskrivning for fuserenheden. For at sænke temperaturen skal du indstille negative værdier. For at hæve temperaturen skal du indstille positive værdier.

Standardindstillingerne giver muligvis ikke den bedste udskrivning på alle papirtyper. Når det udskrevne papir er krøllet, skal du prøve at sænke temperaturen. Når toneren ikke fikseres ordentligt på papiret, skal du prøve at skrue op for temperaturen.

#### Bemærk:

*Udskriftskvaliteten ændres afhængigt af de værdier, du vælger dette punkt.*

#### Værdier:

<b>Plain (Standardpapir)</b>	<b>0*</b>
	<b>-3 – +3</b>
<b>Bond (Kvalitetspapir)</b>	<b>0*</b>
	<b>-3 – +3</b>
<b>Light Card (Tyndt karton)</b>	<b>0*</b>
	<b>-3 – +3</b>
<b>Labels (Etiketter)</b>	<b>0*</b>
	<b>-3 – +3</b>
<b>LW Gloss Card (Tynd glossy kart)</b>	<b>0*</b>
	<b>-3 – +3</b>
<b>Envelope (Konvolut)</b>	<b>0*</b>
	<b>-3 – +3</b>



<b>Recycled (Genbrugspapir)</b>	<b>0*</b>
	<b>-3 – +3</b>

*Auto Regi Adj (Juster aut.reg.)***Formål:**

Til specificering om der automatisk skal justeres farveregistrering.

**Værdier:**

<b>Off (Nej)</b>	Justerer ikke automatisk farveregistrering.
<b>On (Ja)*</b>	Justerer automatisk farveregistrering.

*Adjust ColorRegi (Juster ColorRegi)***Formål:**

Til specificering om der skal justeres farveregistrering manuelt.

Farveregistreringsjusteringer skal udføres under printerens første opsætning, eller når printeren er flyttet til et andet sted.

**Værdier:**

<b>Auto Adjust (Aut. justering)</b>	Korrigerer automatisk farveregistrering.
<b>Color Regi Chart (Color Regi-over.)</b>	Udskriver en farveregistreringsoversigt. Farveregistreringsoversigten udskriver et gittermønster af gule, magenta- og cyanfarvede linjer. På oversigten skal du finde værdierne på højre side ud for den linje, som er fuldstændig lige for hver af de tre farver. Hvis værdien for denne linje er 0, behøves der ikke farveregistrering. Hvis værdien for denne linje er andet end 0, skal du specificere justeringsværdierne under <b>Enter Number (Indtast antal)</b> .

<b>Enter Number (Indtast antal)</b>	<b>Enter (Y,M,C) (Angiv (Y,M,C))</b>	<b>0, 0, 0*</b>	Specificerer laterale (vinkelret på papirfødningsretningen) farvejusteringsværdier enkeltvist for <b>Y</b> (Gul), <b>M</b> (Magenta) og <b>C</b> (Cyan).
		<b>-5 - +5</b>	
	<b>Enter (LY,LM,LC) (Angiv (LY,LM,LC))</b>	<b>0, 0, 0*</b>	Specificerer proces (papirfødningsretning) farvejusteringsværdier enkeltvist for <b>LY</b> (Venstre gul), <b>LM</b> (Venstre magenta) og <b>LC</b> (Venstre cyan).
		<b>-5 - +5</b>	
	<b>Enter (RY,RM,RC) (Angiv (RY,RM,RC))</b>	<b>0, 0, 0*</b>	Specificerer proces (papirfødningsretning) farvejusteringsværdier enkeltvist for <b>RY</b> (Højre gul), <b>RM</b> (Højre magenta) og <b>RC</b> (Højre cyan).
		<b>-5 - +5</b>	

*Clear Developer (Rens fremkalder)***Formål:**

Til at rotere fremkaldermotoren og omrøre toneren i tonerkassetten.

*Toner Refresh (Opfrisk toner)***Formål:**

Til at opbruge en tonerkassette når du er nødt til udskifte den, inden bruges helt op, eller til at omrøre toneren i en ny tonerkassette.

**Værdier:**

<b>Yellow (Gul)</b>	Renser toneren i den gule tonerkassette.
<b>Magenta</b>	Renser toneren i magenta-tonerkassetten.
<b>Cyan</b>	Renser toneren i cyan-tonerkassetten.
<b>Black (Sort)</b>	Renser toneren i den sorte tonerkassette.

*BTR Refresh (BTR opdater)***Formål:**

Specificer om der skal udføres modforanstaltninger for krølning/separeret udkast af papir.

**Værdier:**

<b>Off (Nej)*</b>	Udfører ikke automatisk modforanstaltninger for krølning/separeret udkast af papir.
<b>On (Ja)</b>	Udfører automatisk modforanstaltninger for krølning/separeret udkast af papir.

**Chart (Diagram)****Formål:**

Til udskrivning af diagrammer der kan anvendes til diagnosticering af din printer.

**Værdier:**

<b>Ghost (Ghosting)</b>	Udskriver et diagram så du kan kontrollere for dubleret udskrift.
<b>4Colors (4 farver)</b>	Udskriver gule, magenta, cyan og sorte striber med forskellig densitet.
<b>Alignment (Justering)</b>	Udskriver et diagram som du kan bruge til kontrol af korrekt justering af det udskrevne billede på papiret.
<b>Drum Refresh (Opfrisk tromle)</b>	Udskriver et diagram som du kan bruge til at kontrollere tromlekassetten for lystræthed.

**Initialize NVM (Initialiser NVM)****Formål:**

Til at initialisere NVM for systemparametre. Efter udførelse af denne funktion og genstart af printeren nulstilles alle menuparametre, med undtagelse af parametrene for netværk, til deres standardværdier fra fabrikken.

**Se også:**

“Nulstilling til standardindstillinger” på side 160

**Non-GenuineToner (Ikke orig. toner)****Formål:**

Til brug af tonerkassetter fra en anden producent.

**Bemærk:**

- Brug af uoriginale tonerkassetter kan gøre nogle printerfunktioner ubrugelige, reducere udskriftskvaliteten og forringe driftssikkerheden af din printer. Epson anbefaler kun brug af nye tonerkassetter af Epson-mærket til printeren. Epson giver ikke nogen garanti for dækning af problemer forårsaget pga. brug af tilbehør, dele eller komponenter som ikke kommer fra Epson.

- Inden du anvender tonerkassetter fra en anden producent, skal du sørge for at genstarte printeren.*

**Værdier:**

<b>Off (Nej)*</b>	Bruger ikke tonerkassetter fra en anden producent.
<b>On (Ja)</b>	Bruger tonerkassetter fra en anden producent.

*Adjust Altitude (Juster højde)*

**Formål:**

Til specificering af højden for det sted hvor printeren er installeret.

Afladningsfænomenet for opladning af fotolederen varierer med det barometriske tryk. Justeringer udføres ved at angive højden for det sted, hvor printeren anvendes.

**Bemærk:**

*En forkert højdejusteringsindstilling fører til dårlig udskriftskvalitet, forkert angivelse af resterende toner.*

**Værdier:**

<b>0m*</b>	Specificerer højden for det sted, hvor printeren er installeret.
<b>1000m</b>	
<b>2000m</b>	
<b>3000m</b>	

**Secure Settings (Sikkerhedsindst)**

Anvend menuen *Secure Settings (Sikkerhedsindst)* til at indstille en adgangskode for begrænsning af adgang til menuerne. Dette forhindrer punkter i at blive utilsigtet ændret.

**Bemærk:**

*Værdier markeret med en asterisk (\*) er de standard menuindstillinger fra fabrikken.*

*Panel Lock (Betjeningspanel)*

*Panel Lock Set (Panellås)*

**Formål:**

Til at begrænse adgang til betjeningspanelets menuer.

**Se også:**

“Panel Lock (Betjeningspanel)-funktion” på side 158

**Værdier:**

<b>Disable (Deaktiver)*</b>	Begrænser ikke adgang til betjeningspanelets menuer.	
<b>Enable (Aktiver)</b>	Begrænser adgang til betjeningspanelets menuer med en adgangskode.	
	<b>New Password (Nyt kodeord)</b>	Indstiller en adgangskode for adgang til betjeningspanelets menuer.
	<b>Re-enter (Indtast igen)</b>	Indtaster en ny adgangskode for at bekræfte.

Change Password (Skift kodeord)**Formål:**

Til ændring af adgangskoden for begrænsning af adgang til betjeningspanelets menuer.

**Værdier:**

<b>Current Password (Aktuelt kodeord)</b>	Indtast den aktuelle adgangskode for at ændre adgangskoden.
<b>New Password (Nyt kodeord)</b>	Indtast den nye adgangskode.
<b>Re-enter (Indtast igen)</b>	Indtast den ny adgangskode for at bekræfte.

**Bemærk:**

*Dette punkt vises kun, når Panel Lock Set (Panellås) er indstillet til Enable (Aktiver).*

Login Error (Loginfejl)**Formål:**

Til indstilling af det maksimale antal mislykkede loginforsøg, inden en administrator nægtes adgang til betjeningspanelets menuer.

**Værdier:**

<b>Off (Nej)*</b>	Det maksimale antal mislykkede loginforsøg indstilles ikke.	
<b>On (Ja)</b>	<b>5times (5gange)</b>	Indstiller det maksimale antal mislykkede loginforsøg.
	<b>1 - 10</b>	

**Panel Language (Sprog)****Bemærk:**

Værdier markeret med en asterisk (\*) er de standard menuindstillinger fra fabrikken.

**Formål:**

Til specificering af det sprog, der skal anvendes på betjeningspanelet.

**Se også:**

“Justering af sproget” på side 135









**Værdier:**

<b>English*</b>
<b>Français</b>
<b>Italiano</b>
<b>Deutsch</b>
<b>Español</b>
<b>Nederlands</b>
<b>Português</b>
<b>Русский</b>
<b>Türkçe</b>









**Panel Lock (Betjeningspanel)-funktion**

Denne funktion forhindrer uautoriserede brugere i at ændre indstillinger, som er udført af administratoren. Men du kan vælge indstillinger til enkelte udskriftsjob vha. af printerdriveren.





## Aktivering af Panel Lock (Betjeningspanel)



1. Tryk på  (**Menu**)-knappen.
2. Vælg Admin Menu (Admin.menu) og tryk derefter på knappen .
3. Vælg Secure Settings (Sikkerhedsindst) og tryk derefter på knappen .
4. Vælg Panel Lock (Betjeningspanel) og tryk derefter på knappen .
5. Vælg Panel Lock Set (Panellås) og tryk derefter på knappen .
6. Vælg Enable (Aktiver) og tryk derefter på knappen .
7. Indtast den nye adgangskode og tryk derefter på knappen .
8. Indtast den nye adgangskode igen for at bekræfte den adgangskode, du indtastede, og tryk derefter på knappen .

### Bemærk:

- Hvis du glemmer din adgangskode, skal du slukke for printerens. Derefter, mens du holder på knappen  (**Menu**), skal du tænde for printerens. Fortsæt med at holde på knappen  (**Menu**) indtil displayet angiver indtastning af en ny adgangskode. Slip knappen  (**Menu**) og indtast den nye adgangskode, og tryk derefter på knappen . Indtast adgangskoden igen for at bekræfte og tryk derefter på knappen . Displayet angiver kortvarigt, at adgangskoden er blevet ændret.
- Hvis du ændrer adgangskoden, skal du udføre trin 1. Indtast den aktuelle adgangskode og tryk derefter på knappen . Udfør trin 2 til 4. Vælg Change Password (Skift kodeord) og tryk derefter på knappen . Indtast den aktuelle adgangskode og tryk derefter på knappen . Udfør trin 7 og 8. Dette ændrer adgangskoden.

## Deaktivering af Panel Lock (Betjeningspanel)









1. Tryk på  (**Menu**)-knappen.
2. Indtast adgangskoden og tryk derefter på knappen .
3. Vælg Admin Menu (Admin.menu) og tryk derefter på knappen .
4. Vælg Secure Settings (Sikkerhedsindst) og tryk derefter på knappen .
5. Vælg Panel Lock (Betjeningspanel) og tryk derefter på knappen .

6. Vælg `Panel Lock Set` (Panellås) og tryk derefter på knappen .
7. Vælg `Disable` (Deaktiver) og tryk derefter på knappen .
8. Indtast den aktuelle adgangskode og tryk derefter på knappen .

---

## Indstilling af PowerSaver Time (Tid f. energisp.)-funktionen

Du kan indstille energisparetiden for printeren. Printeren skifter til Power Saver Mode (Energisparetilstand) efter den angivne tid.

1. Tryk på  (**Menu**)-knappen.
2. Vælg `Admin Menu` (Admin.menu) og tryk derefter på knappen .
3. Vælg `System Setup` (Systemindstil.) og tryk derefter på knappen .
4. Vælg `PowerSaver Time` (Tid f. energisp.) og tryk derefter på knappen .
5. Vælg `Mode1` eller `Mode2` og tryk derefter på knappen .
6. Tryk på knappen  eller  for at vælge den ønskede værdi, og tryk derefter på knappen .



Du kan vælge fra 5–30 minutter for `Mode1` eller 1–6 minutter for `Mode2`.

7. For at vende tilbage til den forrige skærm skal du trykke på  (**Tilbage**)-knappen.



---

## Nulstilling til standardindstillinger

Efter udførsel af `Initialize NVM` (Initialiser NVM) og genstart af printeren nulstilles alle menuparametre eller data, med undtagelse af parametrene for netværk, til deres standardværdier fra fabrikken.

1. Tryk på  (**Menu**)-knappen.
2. Vælg `Admin Menu` (Admin.menu) og tryk derefter på knappen .
3. Vælg `Maintenance Mode` (Vedligeholdelse) og tryk derefter på knappen .



4. Vælg Initialize NVM (Initialiser NVM) og tryk derefter på knappen .
5. Sørg for at Are you sure? (Er du sikker?) vises og tryk derefter på knappen . Printerens starter initialisering af ikke-flygtig hukommelse (NVM).
6. Når meddelelsen Initialized. (Initialiseret.) vises, skal du slukke og derefter tænde for printerens for at anvende indstillingerne.

## Kapitel 7

### Fejlfinding

#### Afhjælpning af papirstop

Omhyggelig udvælgelse af passende udskriftsmedier og korrekt ilægning gør det muligt at forhindre de fleste papirstop.

**Se også:**

- “Om udskriftsmedier” på side 96
- “Understøttede udskriftsmedier” på side 97

**Bemærk:**

*Inden du anskaffer store mængder udskriftsmedier, anbefales det, at du afprøver det først.*

#### Undgåelse af papirstop

- Brug kun anbefalede udskriftsmedier.
- Se “Ilægning af udskriftsmedier i multifunktionsføderen (MPF)” på side 101 og “Ilægning af udskriftsmedier i prioriteret ark-indsætter (PSI)” på side 110 angående korrekt ilægning af udskriftsmedier.
- Læg ikke for mange medier i udskriftsmediekilderne. Sikr dig at udskriftsmediestakken ikke overstiger den maksimale højde, der er angivet på papirbredestyrene.
- Ilæg ikke rynkede, foldede, fugtige eller krøllede udskriftsmedier.
- Bøj, luft og ret udskriftsmedierne ud inden du lægger dem i. Hvis der opstår papirstop med udskriftsmedier, skal du prøve at fremføre et ark ad gangen via MPF'en eller PSI'en.
- Anvend ikke udskriftsmedier som du har klippet eller beskåret.
- Bland ikke udskriftsmedier af forskellige størrelser, vægt eller typer i samme udskriftsmediekilde.
- Sikr dig at den anbefalede udskriftsside vender opad, når du indsætter udskriftsmedierne.
- Opbevar udskriftsmedierne i et passende miljø.
- Fjern ikke PSI'en under et udskriftsjob.

- Sikr dig at alle kabler, der slutter til printeren, er korrekt sat i.
- For stramme papirstyr kan medføre papirstop.

**Se også:**

- “Om udskriftsmedier” på side 96
- “Understøttede udskriftsmedier” på side 97

## **Identificering af stedet for papirstop**



**Forsigtig:**

*Forsøg ikke at fjerne papir der sidder fast dybt inde i produktet, især ikke papir der sidder rundt om en fuserenhed eller en varmevalse. Ellers kan det medføre alvorlige skader eller forbrændinger. Sluk straks for produktet og kontakt din lokale Epson-repræsentant.*

**Vigtigt:**

*Forsøg ikke at afhjælpe papirstop vha. værktøj eller instrumenter. Dette kan beskadige printeren permanent.*

Den følgende illustration viser, hvor der muligvis kan opstå papirstop på udskriftsmediernes vej.

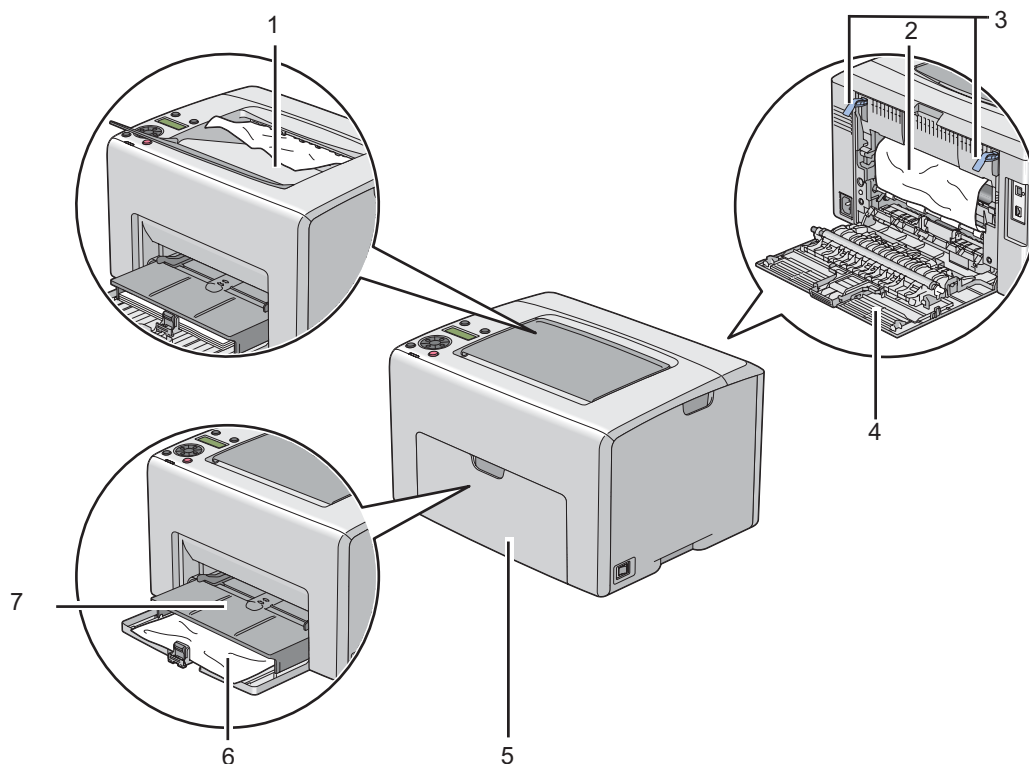

- 1 Midterudbakke
- 2 Overføringsrem
- 3 Låsemekanismer
- 4 Bagerste låge
- 5 Frontlåge
- 6 Multifunktionsføder (MPF)
- 7 Prioriteret ark-indsætter (PSI)

## Afhjælpning af papirstop fra printerens front

**Bemærk:**

For at afhjælpe den fejl der vises på LCD-panelet, skal du fjerne alle udskriftsmedierne fra udskriftsmediernes vej.

1. Træk PSI'en ud.

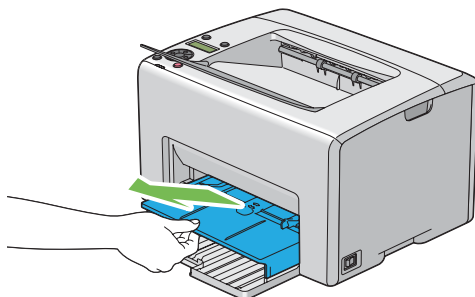

2. Fjern alt papir der sidder fast fra printerens front.

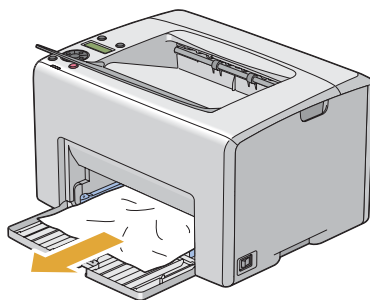

### 3. Udskift PSI'en i printeren.

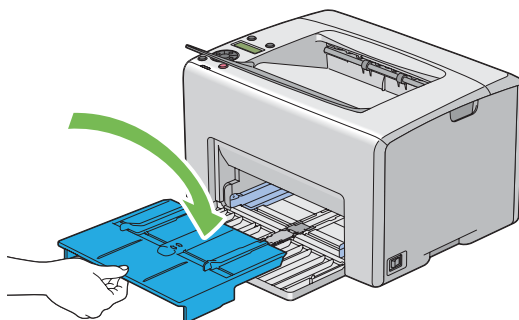
**Vigtigt:**

*Brug ikke unødvendig kraft ved håndtering af PSI'en. Du kan ellers beskadige den eller printerens indre.*

## **Afhjælpning af papirstop fra printerens bagside**

**Vigtigt:**

- For at forhindre elektrisk stød skal du altid slukke for printeren og afbryde ledningen fra den jordede stikkontakt, inden der foretages vedligeholdelse.*
- For at undgå forbrændinger skal du ikke afhjælpe papirstop umiddelbart efter udskrivning. Fuserenheden bliver ekstremt varm under brug.*

**Bemærk:**

*For at afhjælpe den fejl der vises på LCD-panelet, skal du fjerne alle udskriftsmedierne fra udskriftsmediernes vej.*

1. Tryk på håndtaget til bagerste låge og åbn den bagerste låge.

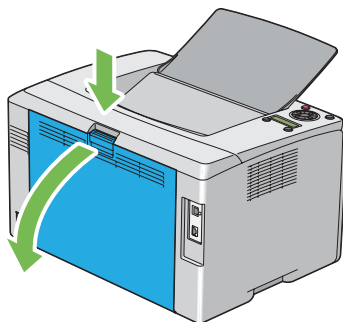

2. Løft låsemekanismerne op.

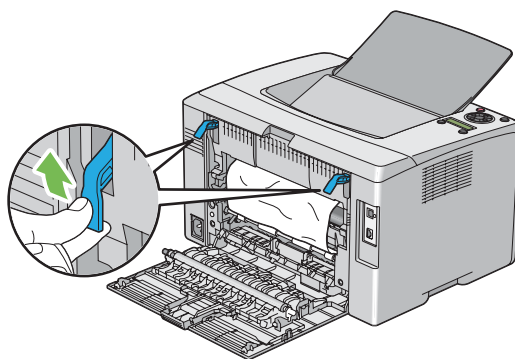

3. Fjern alt papir der sidder fast fra printerens bagside.

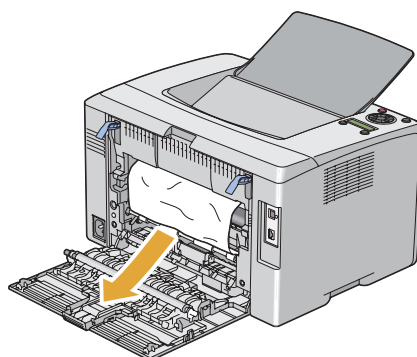

4. Sænk låsemekanismerne til deres originale position.

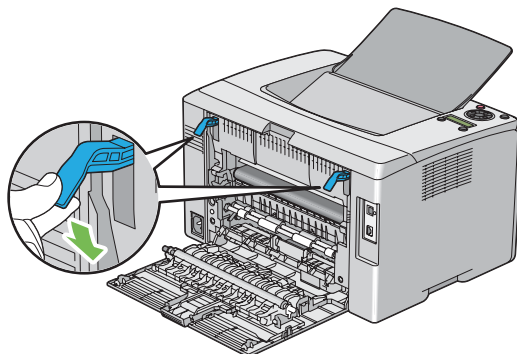

5. Luk den bageste låge.

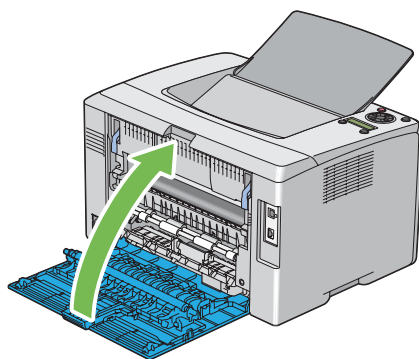

## Afhjælpning af papirstop fra midterudbakken

### **Vigtigt:**

- For at forhindre elektrisk stød skal du altid slukke for printeren og afbryde ledningen fra den jordede stikkontakt, inden der foretages vedligeholdelse.
- For at undgå forbrændinger skal du ikke afhjælpe papirstop umiddelbart efter udskrivning. Fuserenheden bliver ekstremt varm under brug.

### **Bemærk:**

For at afhjælpe den fejl der vises på LCD-panelet, skal du fjerne alle udskriftsmedierne fra udskriftsmediernes vej.



1. Tryk på håndtaget til bagerste låge og åbn den bagerste låge.

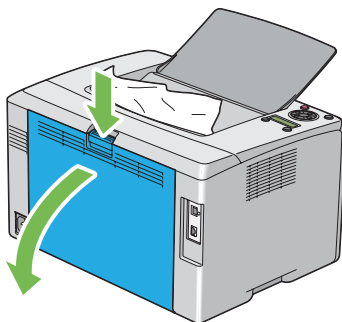

2. Løft låsemekanismerne op.

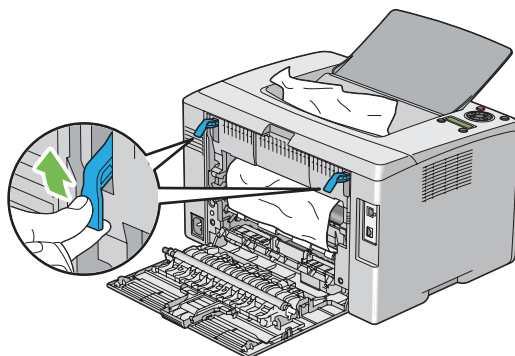

3. Fjern alt papir der sidder fast fra printerens bagside. Hvis der ikke findes noget papir i papirvejen, skal du derefter fjerne alt papir, der sidder fast i midterudbakken.

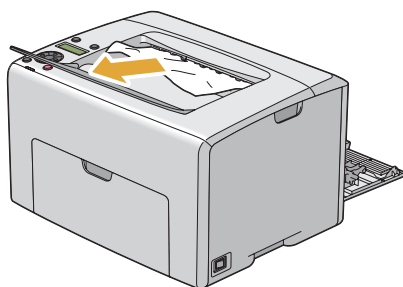

4. Sænk låsemekanismerne til deres originale position.

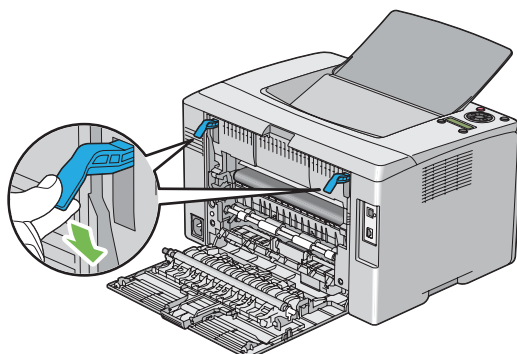

5. Luk den bageste låge.

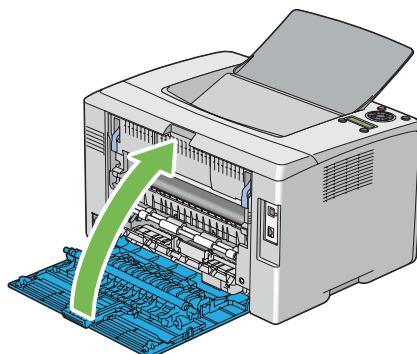

## Papirstopp problemer

### IOT, fejlfremført, stop

Problem	Afhjælpning
Der opstår fejlfremføring af udskriftsmedier.	Fjern papiret fra PSI'en og sikr dig, at papiret er sat ordentligt ind i MPF'en.
	Afhængigt af de anvendte udskriftsmedier skal du foretage en af følgende handlinger:
	<input type="checkbox"/> For tykt papir skal du bruge et der er 163 gsm eller mindre. <input type="checkbox"/> For tyndt papir skal du bruge et der er 60 gsm eller mere. <input type="checkbox"/> For en konvolut skal du sikre, at den er lagt ordentligt i MPF'en eller PSI'en som anvist i "Ilægning af konvolutter i multifunktionsføderen (MPF)" på side 107 eller "Ilægning af konvolut i prioriteret ark-indsætter (PSI)" på side 113.
	Hvis konvolutten er deform, skal du rette den ud eller bruge en anden konvolut.
	Hvis du foretager manuel dupleksudskrivning, skal du sikre dig, at udskriftsmedierne ikke er krøllede.
	Luft udskriftsmedierne.
	Hvis udskriftsmedierne er fugtige, skal du vende udskriftsmedierne om. Hvis problemet fortsætter, skal du anvende udskriftsmedier, som ikke er fugtige.

**Bemærk:**

Hvis problemet fortsætter, selvom du har udført de foreslåede handlinger beskrevet ovenfor, skal du kontakte Epsons lokale repræsentative kontor eller en autoriseret forhandler.

### Papirstop ved multifremføring

Problem	Afhjælpning
Der opstår multifremføring af udskriftsmedier.	Fjern papiret fra PSI'en og sikr dig, at papiret er sat ordentligt ind i MPF'en.
	Hvis udskriftsmedierne er fugtige, skal du anvende udskriftsmedier, som ikke er fugtige.
	Luft udskriftsmedierne.

**Bemærk:**

Hvis problemet fortsætter, selvom du har udført de foreslåede handlinger beskrevet ovenfor, skal du kontakte Epsons lokale repræsentative kontor eller en autoriseret forhandler.

## Grundlæggende printerproblemer

Visse printerproblemer kan være nemme at afhjælpe. Hvis der opstår et problem med printeren, skal du kontrollere hvert af følgende:

- Ledningen er sluttet til printeren og til en ordentligt jordet stikkontakt.
- Printeren er tændt.
- Stikkontakten er ikke slukket på en kontakt eller afbryder.
- Andet elektrisk udstyr som er sluttet til stikkontakten fungerer.
- Når din printer er sluttet til computeren vha. den trådløse forbindelse, er Ethernet-kablet ikke sluttet til printeren og netværket.

Hvis du har kontrolleret alt ovenfor og stadig har et problem, skal du slukke for printeren, vente 10 sekunder og derefter tænde for printeren. Dette løser ofte problemet.

## Displayproblemer

Problem	Afhjælpning
Efter printeren er tændt, er displayet på LCD-panelet blankt, det bliver ved med at vise <code>Please wait...</code> (Vent venligst...) eller baggrundsbelysningen lyser ikke.	Sluk for printeren, vent 10 sekunder og tænd for printeren. Sørg for at selvtestmeddelelsen vises på LCD-panelet. Når testen er udført, vises <code>Ready (Klar)</code> .
Menuindstillinger ændret fra betjeningspanelet har ingen effekt.	Indstillinger i softwareprogrammet, printerdriveren eller printerhjelpeprogrammer har forrang over indstillinger udført på betjeningspanelet.  Ændr menuindstillingerne fra printerdriveren, printerhjelpeprogrammerne eller softwareprogrammet i stedet for betjeningspanelet.

## Udskrivningsproblemer

Problem	Afhjælpning
Job blev ikke udskrevet, eller der blev udskrevet forkerte tegn.	Sikr dig, at der vises <code>Ready (Klar)</code> på LCD-panelet, inden du sender et job til udskrivning. Tryk på <code>☰ (Menu)</code> -knappen for at vende tilbage til <code>Ready (Klar)</code> .
	Sikr dig at der er lagt udskriftsmedier i printerens. Tryk på <code>☰ (Menu)</code> -knappen for at vende tilbage til <code>Ready (Klar)</code> .
	Bekræft at du anvender den korrekte printerdriver.
	Sikr dig at du anvender det korrekte Ethernet- eller USB-kabel, og at det er sluttet ordentligt til printerens.
	Bekræft at der er valgt den korrekte størrelse udskriftsmedie.
	Hvis du anvender en printerspooler, skal du bekræfte at spooleren ikke er gået i stå.
	Kontroller din printers interface fra <code>Admin Menu (Admin.menu)</code> . Bestem det værtsinterface du anvender. Udskriv en <code>Printer Settings (Konfiguration)</code> -side for at bekræfte, at de aktuelle interface-indstillinger er korrekte. Se "Udskrivning af en <code>Printer Settings (Konfiguration)</code> -side" på side 132 angående hvordan du udskriver en <code>Printer Settings (Konfiguration)</code> -side.

Problem	Afhjælpning
Der opstår fejlfremføring eller multi-fremføring af udskriftsmedier.	Sikr dig at de udskriftsmedier, du anvender, lever op til specifikationerne for din printer. <b>Se også:</b> "Anvendelige udskriftsmedier" på side 98
	Luft udskriftsmedierne inden de lægges i.
	Sikr dig at udskriftsmedierne er lagt rigtigt i.
	Sikr dig at papirbredestyrene og -længdestyrene er justeret korrekt.
	Sikr dig at PSI'en er sat ordentligt ind.
	Læg ikke for mange medier i udskriftsmediekilderne.
	Tving ikke udskriftsmedier ind i PSI'en eller MPF'en, når du lægger medier i den. Ellers kan de forskydes eller bøjes.
	Sikr dig at udskriftsmedierne ikke er krøllede.
	Læg den anbefalede udskriftsside på korrekt vis i henhold til den type udskriftsmedier du anvender. <b>Se også:</b> "Ilægning af udskriftsmedier" på side 100
	Vend udskriftsmedierne om eller rundt og prøv at udskrive igen for at se om fremføringen forbedres.
	Bland ikke forskellige udskriftsmedietyper.
	Bland ikke udskriftsmedieris.
	Konvolutten er foldet efter udskrivning.
Siden afbrydes på uventede steder.	Forøg værdien for <b>Job Time-Out</b> i <b>System Settings</b> -menuen som findes på fanen <b>Printer Maintenance</b> i Printer Setting Utility.
	Forøg timeoutværdien i <b>Protocol Settings</b> -menuen på EpsonNet Config.
Udskriftsmedierne ligger ikke ordentligt i en stak i midterudbakken.	Vend udskriftsmediestakken om i PSI'en og MPF'en.

Problem	Afhjælpning
Job udskrives fra den forkerte kilde eller på de forkerte udskriftsmedier.	Kontroller <b>Paper Type (Papirtype)</b> i printerdriveren.

---

## Udskriftskvalitetsproblemer

### **Bemærk:**

I dette afsnit anvender visse procedurer *Printer Setting Utility* eller *Status Monitor*. Visse procedurer, der anvender *Printer Setting Utility*, kan også udføres vha. betjeningspanelet.

### **Se også:**

- “Forståelse af printermenuerne” på side 140
- “Printer Setting Utility (Kun Windows)” på side 21
- “Status Monitor (Kun Windows)” på side 22

## Udskriften er for lys

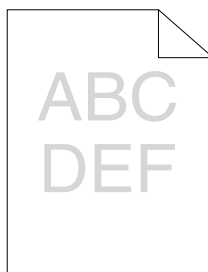

Problem	Afhjælpning
Udskriften er for lys.	<p>Tonerkassetterne er muligvis ved at være brugt op eller behøver udskiftning. Bekræft tonermængden i hver enkelt tonerkassette.</p> <ol style="list-style-type: none"> <li>1. Kontroller tonerniveauet i fanen <b>Status</b> i vinduet Status Monitor.</li> <li>2. Udskift tonerkassetterne efter behov.</li> </ol>
	<p>Bekræft at udskriftsmedierne er tørre, og at der anvendes de korrekte udskriftsmedier.</p> <p>Hvis ikke, skal du anvende de udskriftsmedier, der anbefales til printeren.</p> <p><b>Se også:</b> "Anvendelige udskriftsmedier" på side 98</p>
	<p>Prøv at ændre <b>Paper Type (Papirtype)</b>-indstillingen i printerdriveren.</p> <ol style="list-style-type: none"> <li>1. På fanen <b>Paper / Output (Papir / Output)</b> under <b>Printing Preferences (Udskrivningsindstillinger)</b> i printerdriveren skal du ændre <b>Paper Type (Papirtype)</b>-indstillingen.</li> </ol>
	<p>Deaktiver <b>Draft Mode (Kladde)</b> i printerdriveren.</p> <ol style="list-style-type: none"> <li>1. På fanen <b>Advanced Settings (Avanceret)</b> under <b>Printing Preferences (Udskrivningsindstillinger)</b> i printerdriveren skal du sikre dig, at afkrydsningsfeltet <b>Draft Mode (Kladde)</b> ikke er valgt.</li> </ol>

**Bemærk:**

Hvis problemet fortsætter, selvom du har udført de foreslåede handlinger beskrevet ovenfor, skal du kontakte Epsons lokale repræsentative kontor eller en autoriseret forhandler.

## Tonerpletter eller udskriften smitter af/pletter på bagsiden

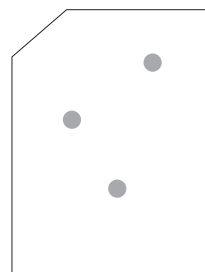
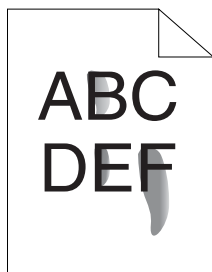



Problem	Afhjælpning
<p>Tonerpletter eller udskriften smitter af. Der er pletter på bagsiden af udskriften.</p>	<p>Udskriftsmediets overflade er muligvis ujævn. Prøv at ændre <b>Paper Type (Papirtype)</b>-indstillingen i printerdriveren. Ændr for eksempel Plain (Standardpapir) til Lightweight Cardstock (Tyndt karton).</p> <p>1. På fanen <b>Paper / Output (Papir / Output)</b> under <b>Printing Preferences (Udskrivningsindstillinger)</b> i printerdriveren skal du ændre <b>Paper Type (Papirtype)</b>-indstillingen.</p>
	<p>Bekræft, at der anvendes de korrekte udskriftsmedier.</p> <p>Hvis ikke, skal du anvende de udskriftsmedier, der anbefales til printeren.</p> <p><b>Se også:</b> "Anvendelige udskriftsmedier" på side 98</p>
	<p>Juster temperaturen på fuserenheden.</p> <p>1. Start Printer Setting Utility og klik på <b>Adjust Fusing Unit</b> på fanen <b>Printer Maintenance</b>.</p> <p>2. Juster fikseringstemperaturen ved at hæve værdien for dine udskriftsmedier.</p> <p>3. Klik på knappen <b>Apply New Settings</b>.</p>

**Bemærk:**

*Hvis problemet fortsætter, selvom du har udført de foreslåede handlinger beskrevet ovenfor, skal du kontakte Epsons lokale repræsentative kontor eller en autoriseret forhandler.*

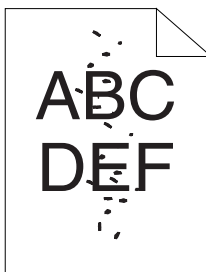
**Vilkårlige pletter/slørede billeder**

Problem	Afhjælpning
Der er vilkårlige pletter på udskriftsresultatet, eller det er sløret.	Sikr dig at tonerkassetterne er korrekt installeret. <b>Se også:</b> "Installation af en tonerkassette" på side 220
	Hvis du anvender uoriginale tonerkassetter, skal du installere originale tonerkassetter.
	Rengør fuserenheden. 1. Læg et ark papir på MPF'en og udskriv derefter et fast billede over hele papiret. 2. Læg det udskrevne ark med den side der skal udskrives på nedad, og udskriv derefter en blank side papir.

**Bemærk:**

Hvis problemet fortsætter, selvom du har udført de foreslåede handlinger beskrevet ovenfor, skal du kontakte Epsons lokale repræsentative kontor eller en autoriseret forhandler.

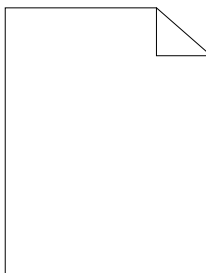
**Hele udskriftet er blankt**

Hvis dette problem opstår, skal du kontakte Epsons lokale repræsentative kontor eller en autoriseret forhandler.

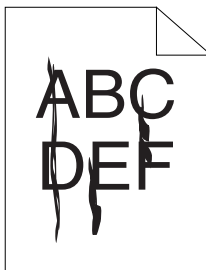
**Der er striber på udskriftet**

Hvis dette problem opstår, skal du kontakte Epsons lokale repræsentative kontor eller en autoriseret forhandler.

### **Farvepletter i fast mønster**

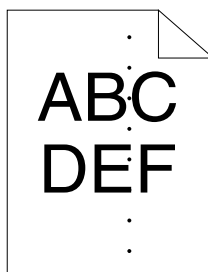

Hvis dette problem opstår, skal du kontakte Epsons lokale repræsentative kontor eller en autoriseret forhandler.

### **Lodrette tomme felter**

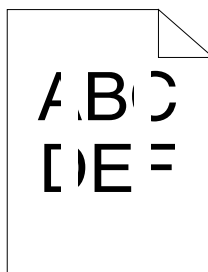

<b>Problem</b>	<b>Afhjælpning</b>
Det udskriftsresultatet har lodrette tomme felter.	<p>Rengør inden i printeren og foretag testudskrivning.</p> <ol style="list-style-type: none"> <li>1. Rengør inden i printeren vha. rengøringsstangen til printheadet.</li> <li>2. Klik på <b>Print Test Page (Udskriv testside)</b> i vinduet Properties i printerdriveren.</li> </ol> <p><b>Se også:</b> "Rengøring inde i printeren" på side 212</p>

#### **Bemærk:**

*Hvis problemet fortsætter, selvom du har udført de foreslåede handlinger beskrevet ovenfor, skal du kontakte Epsons lokale repræsentative kontor eller en autoriseret forhandler.*

## Marmorering

Problem	Afhjælpning
Udskriftsresultatet er marmorert.	<p>Juster overførslen.</p> <ol style="list-style-type: none"> <li>1. Start Printer Setting Utility og klik på <b>Adjust BTR</b> på fanen <b>Printer Maintenance</b>.</li> <li>2. Juster indstillingen for den type udskriftsmedier der anvendes.</li> <li>3. Klik på knappen <b>Apply New Settings</b>.</li> </ol>
	Hvis du anvender ikke-anbefalede udskriftsmedier, skal du anvende de udskriftsmedier, der anbefales til printeren.

### Bemærk:

*Hvis problemet fortsætter, selvom du har udført de foreslåede handlinger beskrevet ovenfor, skal du kontakte Epsons lokale repræsentative kontor eller en autoriseret forhandler.*

## Dublering

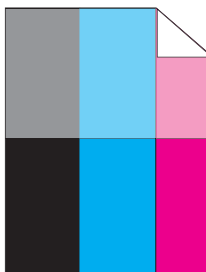

Problem	Afhjælpning
Udskriftsresultatet er dubleret.	<p>Juster overførslen.</p> <ol style="list-style-type: none"> <li>1. Start Printer Setting Utility og klik på <b>Chart Print</b> på fanen <b>Diagnosis</b>.</li> <li>2. Klik på knappen <b>Ghost Configuration Chart</b>.</li> </ol> <p>Ghost Configuration Chart udskrives.</p> <ol style="list-style-type: none"> <li>3. Klik på <b>BTR Refresh Mode</b> på fanen <b>Printer Maintenance</b>.</li> <li>4. Marker afkrydsningsfeltet ud for <b>On</b> og klik derefter på <b>Apply New Settings</b>-knappen.</li> <li>5. Klik på <b>Chart Print</b> på fanen <b>Diagnosis</b>.</li> <li>6. Klik på knappen <b>Ghost Configuration Chart</b>.</li> </ol> <p>Ghost Configuration Chart udskrives.</p>
	<p>Udskriftsmediets overflade er muligvis ujævn. Prøv at ændre <b>Paper Type (Papirtype)</b>-indstillingen i printerdriveren. Ændr for eksempel Plain (Standardpapir) til Lightweight Cardstock (Tyndt karton).</p> <ol style="list-style-type: none"> <li>1. På fanen <b>Paper / Output (Papir / Output)</b> under <b>Printing Preferences (Udskrivningsindstillinger)</b> i printerdriveren skal du ændre <b>Paper Type (Papirtype)</b>-indstillingen.</li> </ol>
	<p>Juster temperaturen på fuserenheden.</p> <ol style="list-style-type: none"> <li>1. Start Printer Setting Utility og klik på <b>Adjust Fusing Unit</b> på fanen <b>Printer Maintenance</b>.</li> <li>2. Juster fikseringstemperaturen ved at hæve værdien for dine udskriftsmedier.</li> <li>3. Klik på knappen <b>Apply New Settings</b>.</li> </ol>
	<p>Hvis du anvender ikke-anbefalede udskriftsmedier, skal du anvende de udskriftsmedier, der anbefales til printeren.</p>

**Bemærk:**

*Hvis problemet fortsætter, selvom du har udført de foreslåede handlinger beskrevet ovenfor, skal du kontakte Epsons lokale repræsentative kontor eller en autoriseret forhandler.*

## Sløring

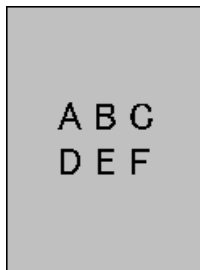

Problem	Afhjælpning
Udskriftsresultatet er sløret.	Når hele udskriftet er lyst, skal du kontakte Epsons lokale repræsentative kontor eller en autoriseret forhandler.
	<p>Når den udskrevne side er delvist lys, skal du starte <b>Developer Stir Mode</b>.</p> <ol style="list-style-type: none"> <li>1. Start Printer Setting Utility og klik på <b>Developer Stir Mode</b> på fanen <b>Diagnosis</b>.</li> <li>2. Klik på knappen <b>Start</b>.</li> </ol>

**Bemærk:**

*Hvis problemet fortsætter, selvom du har udført de foreslåede handlinger beskrevet ovenfor, skal du kontakte Epsons lokale repræsentative kontor eller en autoriseret forhandler.*

## BCO (Bead-Carry-Out)



Problem	Afhjælpning
Der opstår BCO (Bead-Carry-Out).	<p>Hvis printeren er installeret på et højt sted (over vandoverfladen), skal du indstille højden på stedet.</p> <ol style="list-style-type: none"> <li>1. Start Printer Setting Utility og klik på <b>Adjust Altitude</b> på fanen <b>Printer Maintenance</b>.</li> <li>2. Vælg en højde tæt på højden på det sted, hvor printeren er installeret.</li> <li>3. Klik på knappen <b>Apply New Settings</b>.</li> </ol>

**Bemærk:**

Hvis problemet fortsætter, selvom du har udført de foreslåede handlinger beskrevet ovenfor, skal du kontakte Epsons lokale repræsentative kontor eller en autoriseret forhandler.

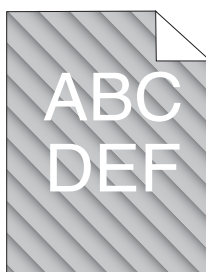
**Boremærker**

Problem	Afhjælpning
Udskriftsresultatet har boremerker.	<p>Tonerkassetterne er muligvis ved at være brugt op eller behøver udskiftning. Bekræft tonermængden i hver enkelt tonerkassette.</p> <ol style="list-style-type: none"> <li>1. Kontroller tonerniveauet i fanen <b>Status</b> i vinduet Status Monitor.</li> <li>2. Udskift tonerkassetterne efter behov.</li> </ol> <p>Start <b>Developer Stir Mode</b>.</p> <ol style="list-style-type: none"> <li>1. Start Printer Setting Utility og klik på <b>Developer Stir Mode</b> på fanen <b>Diagnosis</b>.</li> <li>2. Klik på knappen <b>Start</b>.</li> </ol>

**Bemærk:**

Hvis problemet fortsætter, selvom du har udført de foreslåede handlinger beskrevet ovenfor, skal du kontakte Epsons lokale repræsentative kontor eller en autoriseret forhandler.

## Krøllet/plettet papir

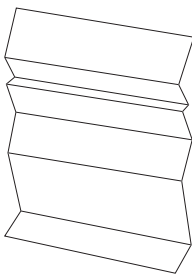

Problem	Afhjælpning
<p>Udskriften er krøllet.</p> <p>Udskriften er plettet.</p>	<p>Bekræft, at der anvendes de korrekte udskriftsmedier.</p> <p>Hvis ikke, skal du anvende de udskriftsmedier, der anbefales til printeren.</p> <p>Hvis papiret er for krøllet, skal du bruge papir eller andre medier fra en ny pakke.</p> <p><b>Se også:</b></p> <ul style="list-style-type: none"> <li><input type="checkbox"/> "Anvendelige udskriftsmedier" på side 98</li> <li><input type="checkbox"/> "Om udskriftsmedier" på side 96</li> </ul> <hr/> <p>Hvis du anvender en konvolut, skal du kontrollere, om folderne er inden for 30 mm fra konvoluttens fire kanter.</p> <p>Hvis folderne er inden for 30 mm af konvoluttens fire kanter, opfattes det som normalt. Der er ikke noget problem med din printer.</p> <p>Hvis ikke, skal du udføre følgende handlinger:</p> <ul style="list-style-type: none"> <li><input type="checkbox"/> Hvis konvolutten er en #10-konvolut, som er 220 mm eller længere og har en flap på den lange side, skal du anvende en anden størrelse konvolut.</li> <li><input type="checkbox"/> Hvis konvolutten er en C5, som er 220 mm eller længere og har en flap på den korte side, skal du lægge den i MPF'en med åben flap og vendt opad.</li> <li><input type="checkbox"/> Hvis konvolutten er en Monarch eller DL, som er kortere end 220 mm, skal du lægge den i til langsidedødnig i MPF'en med flappen vendt opad.</li> </ul> <p>Hvis problemet fortsætter, skal du bruge en anden størrelse konvolut.</p>

### **Bemærk:**

*Hvis problemet fortsætter, selvom du har udført de foreslåede handlinger beskrevet ovenfor, skal du kontakte Epsons lokale repræsentative kontor eller en autoriseret forhandler.*



## Den øverste margen er forkert

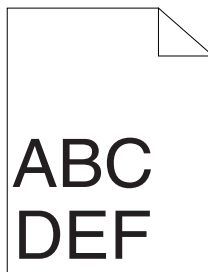

Problem	Afhjælpning
Den øverste margen er forkert.	Sikr dig at margenerne er korrekt indstillet i det anvendte program.

**Bemærk:**

Hvis problemet fortsætter, selvom du har udført de foreslåede handlinger beskrevet ovenfor, skal du kontakte Epsons lokale repræsentative kontor eller en autoriseret forhandler.

## Farveregistreringen er uden for justering

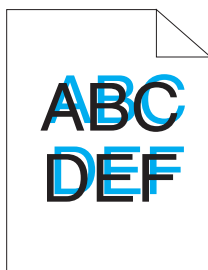

Problem	Afhjælpning
Farveregistreringen er uden for justering.	<p>Udfør den automatiske farveregistreringsjustering.</p> <ol style="list-style-type: none"> <li>1. Start Printer Setting Utility og klik på <b>Color Registration Adjustment</b> på fanen <b>Printer Maintenance</b>.</li> <li>2. Fjern markeringen i afkrydsningsfeltet ud for <b>On</b>.</li> <li>3. Klik på knappen <b>Start</b> ud for <b>Auto Correct</b>.</li> </ol>
	<p>Rengør CTD-sensoren.</p> <ol style="list-style-type: none"> <li>1. Rengør CTD-sensoren.</li> <li>2. Start Printer Setting Utility og klik på <b>Color Registration Adjustment</b> på fanen <b>Printer Maintenance</b>.</li> <li>3. Fjern markeringen i afkrydsningsfeltet ud for <b>On</b>.</li> <li>4. Klik på knappen <b>Start</b> ud for <b>Auto Correct</b>.</li> </ol> <p><b>Se også:</b> "Rengøring af CTD (farvetonerdensitet)-sensor" på side 215</p>
	<p>Udskriv farveregistreringsoversigten og korriger farveregistreringen manuelt.</p> <ol style="list-style-type: none"> <li>1. Start Printer Setting Utility og klik på <b>Color Registration Adjustment</b> på fanen <b>Printer Maintenance</b>.</li> <li>2. Fjern markeringen i afkrydsningsfeltet ud for <b>On</b>.</li> <li>3. Klik på knappen <b>Start</b> ud for <b>Print Color Regi Chart</b>.</li> <li>4. Vælg papirstørrelsen og klik derefter på <b>OK</b>.</li> </ol> <p>Farveregistreringsoversigten udskrives.</p> <ol style="list-style-type: none"> <li>5. Kontroller værdierne med de lige linjer på oversigten.</li> <li>6. Vælg værdien for hver farve på Printer Setting Utility.</li> <li>7. Klik på knappen <b>Apply New Settings</b>.</li> <li>8. Klik på knappen <b>Start</b> ud for <b>Print Color Regi Chart</b> for at udskrive farveregistreringsoversigten igen.</li> <li>9. Juster indtil alle lige linjer er på værdien 0.</li> </ol> <p><b>Se også:</b> "Justering af farveregistrering" på side 187</p>

**Bemærk:**

*Hvis problemet fortsætter, selvom du har udført de foreslåede handlinger beskrevet ovenfor, skal du kontakte Epsons lokale repræsentative kontor eller en autoriseret forhandler.*

## Udbulet papir/med fordybninger

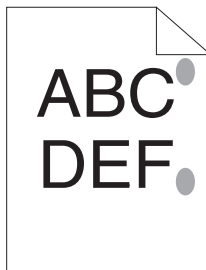

Problem	Afhjælpning
Den udskrevne overflade blev udbulet/ fik fordybninger.	Rengør fuserenheden.  1. Læg et ark papir på MPF'en og udskriv derefter et fast billede over hele papiret. 2. Læg det udskrevne ark med den side der skal udskrives på nedad, og udskriv derefter en blank side papir.

### **Bemærk:**

Hvis problemet fortsætter, selvom du har udført de foreslåede handlinger beskrevet ovenfor, skal du kontakte Epsons lokale repræsentative kontor eller en autoriseret forhandler.

---





## Justering af farveregistrering

Dette afsnit beskriver hvordan du justerer farveregistreringen, når du først installerer printeren, eller den er flyttet til et nyt sted.

### Udførelse af Auto Correct

Auto Correct giver dig mulighed for at korrigere farveregistreringen automatisk.

#### Betjeningspanelet

1. Tryk på  (**Menu**)-knappen.
2. Vælg Admin Menu (Admin.menu) og tryk derefter på knappen .
3. Vælg Maintenance Mode (Vedligeholdelse) og tryk derefter på knappen .
4. Vælg Adjust ColorResi (Juster ColorResi) og tryk derefter på knappen .

5. Vælg **Auto Adjust** (Aut. justering) og tryk derefter på knappen **OK**.
6. Vælg **Are you sure?** (Er du sikker?) og tryk derefter på knappen **OK**.

Der udføres Auto Correct.

### **Printer Setting Utility**

Den følgende procedure anvender Microsoft® Windows® XP som et eksempel.

1. Klik på **start — All Programs (Alle programmer) — EPSON — EPSON Printer Software — EPSON AL-C1750N / EPSON AL-C1750W — Printer Setting Utility**.

**Bemærk:**

Vinduet **Select Printer** vises i dette trin, når der er installeret flere printerdrivere på din computer. I dette tilfælde skal du klikke på navnet på den ønskede printer, der står under **Printer Name**.

Printer Setting Utility åbner.

2. Klik på fanen **Printer Maintenance**.
3. Vælg **Color Registration Adjustment** fra listen til venstre på siden.  
Siden **Color Registration Adjustment** vises.
4. Fjern markeringen i afkrydsningsfeltet ud for **On**.
5. Klik på knappen **Start** ud for **Auto Correct**.

Farveregistreringen korrigeres automatisk.

### **Udskrivning af farveregistreringsoversigten**

#### **Betjeningspanelet**

1. Tryk på **≡ (Menu)**-knappen.
2. Vælg **Admin Menu** (Admin.menu) og tryk derefter på knappen **OK**.
3. Vælg **Maintenance Mode** (Vedligeholdelse) og tryk derefter på knappen **OK**.

4. Vælg **Adjust Color Regi** (Juster Color Regi) og tryk derefter på knappen **OK**.
5. Vælg **Color Regi Chart** (Color Regi-over.) og tryk derefter på knappen **OK**.

Farveregistreringsoversigten udskrives.

### **Printer Setting Utility**

Den følgende procedure anvender Windows XP som et eksempel.

1. Klik på **start — All Programs (Alle programmer) — EPSON — EPSON Printer Software — EPSON AL-C1750N / EPSON AL-C1750W — Printer Setting Utility**.

**Bemærk:**

Vinduet **Select Printer** vises i dette trin, når der er installeret flere printerdrivere på din computer. I dette tilfælde skal du klikke på navnet på den ønskede printer, der står under **Printer Name**.

Printer Setting Utility åbner.

2. Klik på fanen **Printer Maintenance**.
3. Vælg **Color Registration Adjustment** fra listen til venstre på siden.

Siden **Color Registration Adjustment** vises.

4. Fjern markeringen i afkrydsningsfeltet ud for **On**.
5. Klik på knappen **Start** ud for **Print Color Regi Chart**.
6. Vælg papirstørrelsen og klik derefter på **OK**.

Farveregistreringsoversigten udskrives.

### **Bestemmelse af værdier**

På den udskrevne farveregistreringsoversigt skal du finde de mest lige linjer, hvor de to sorte linjer og den farvede linje er flugter mest for hver farve (Y, M og C).

Hvis finder den mest lige linje, skal du notere den værdi (-5 – +5), der angives af den mest lige linje for hver farve.

Når værdien er 0 for hver farve, behøver du ikke at justere farveregistreringen.

Når værdien ikke er 0, skal du indtaste værdien i henhold til proceduren i “Indtastning af værdier” på side 190.

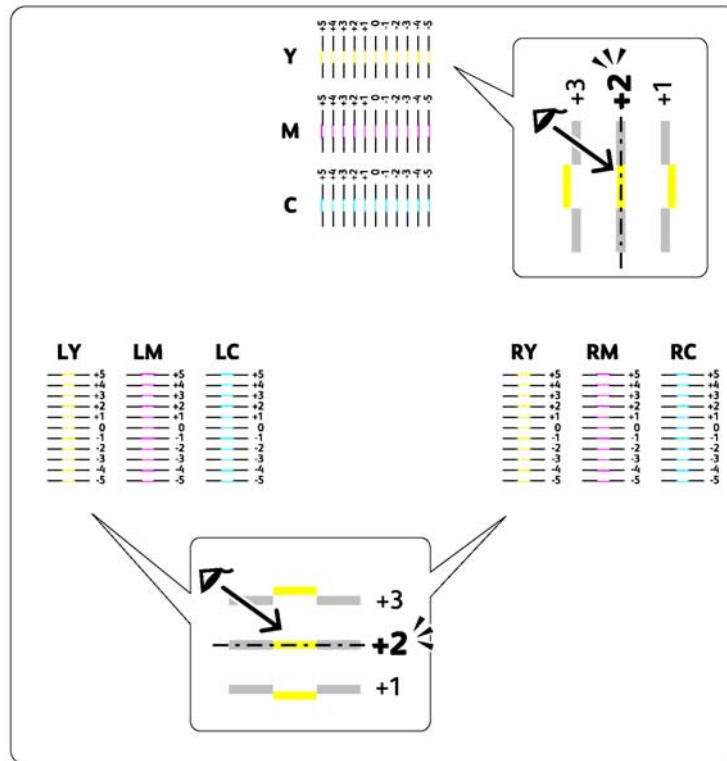















## Indtastning af værdier

### Betjeningspanelet

Indtast vha. af betjeningspanelet de værdier som du fandt på farveregistreringsoversigten for at udføre justeringer.

1. Tryk på ☰ (**Menu**)-knappen.
2. Vælg Admin Menu (Admin.menu) og tryk derefter på knappen **OK**.
3. Vælg Maintenance Mode (Vedligeholdelse) og tryk derefter på knappen **OK**.
4. Vælg Adjust ColorResi (Juster ColorResi) og tryk derefter på knappen **OK**.

5. Vælg `Enter Number (Indtast antal)` og tryk derefter på knappen .
6. Sikr dig at `Enter (Y,M,C) (Ansiv (Y,M,C))` vises, og tryk derefter på knappen  eller  indtil du når den værdi (for eksempel `+3`), som er vist i oversigten.
7. Tryk én gang på knappen  og flyt markøren til næste farve.
8. Gentag trin 6 til 7 for at indtaste alle cifrene og tryk derefter på -knappen.
9. Sikr dig, at `Enter (LY,LM,LC) (Ansiv (LY,LM,LC))` vises.
10. Tryk på knappen  eller  indtil du når den værdi (for eksempel `+3`), som er vist i oversigten.
11. Tryk én gang på knappen  og flyt markøren til næste farve.
12. Gentag trin 10 til 11 for at indtaste alle cifrene og tryk derefter på -knappen.
13. Sikr dig, at `Enter (RY,RM,RC) (Ansiv (RY,RM,RC))` vises.
14. Tryk på knappen  eller  indtil du når den værdi (for eksempel `+3`), som er vist i oversigten.
15. Tryk én gang på knappen  og flyt markøren til næste farve.
16. Gentag trin 14 til 15 for at indtaste alle cifrene og tryk derefter på -knappen.  
Hovedskærmen vises.
17. Udfør trin 1 til 4 for at komme ind i menuen `Adjust ColorResi (Juster ColorResi)`.
18. Vælg `Color Resi Chart (Color Resi-over.)` og tryk derefter på knappen .
  
- Farveregistreringsoversigten udskrives med de nye værdier.
19. Juster indtil alle lige linjer er på værdien 0. Det hjælper at se billederne før og efter.

### **Printer Setting Utility**

Indtast vha. af Printer Setting Utility de værdier som du fandt på farveregistreringsoversigten for at udføre justeringer.

Den følgende procedure anvender Windows XP som et eksempel.

1. Klik på **start** — **All Programs (Alle programmer)** — **EPSON** — **EPSON Printer Software** — **EPSON AL-C1750N / EPSON AL-C1750W** — **Printer Setting Utility**.

**Bemærk:**

Vinduet **Select Printer** vises i dette trin, når der er installeret flere printerdrivere på din computer. I dette tilfælde skal du klikke på navnet på den ønskede printer, der står under **Printer Name**.

Printer Setting Utility åbner.

2. Klik på fanen **Printer Maintenance**.
3. Vælg **Color Registration Adjustment** fra listen til venstre på siden.  
Siden **Color Registration Adjustment** vises.
4. Fjern markeringen i afkrydsningsfeltet ud for **On**.
5. Vælg den værdi du kontrollerede i farveregistreringsoversigten og klik derefter på knappen **Apply New Settings**.
6. Klik på knappen **Start** ud for **Print Color Regi Chart**.
7. Vælg papirstørrelsen og klik derefter på **OK**.  
Farveregistreringsoversigten udskrives med de nye værdier.
8. Juster indtil alle lige linjer er på værdien 0. Det hjælper at vise billedet før og efter justering.

**Vigtigt:**

- Efter udskrivning af farveregistreringsoversigten skal du ikke slukke for printeren, før printermotoren er holdt op med at køre.
- Hvis 0 ikke er ud for de mest lige linjer, skal du bestemme værdierne og justere printeren igen.

---

## Lyde

**Bemærk:**

I dette afsnit anvender procedurerne *Printer Setting Utility*.

**Se også:**

“Printer Setting Utility (Kun Windows)” på side 21



Problem	Afhjælpning
<p>Printeren afgiver en mærkelig lyde.</p>	<p>Find årsagen til problemet ved at fjerne tonerkassetterne.</p> <ol style="list-style-type: none"> <li>1. Fjern tonerkassetterne.</li> <li>2. Start Printer Setting Utility og klik på <b>Machine Check</b> på fanen <b>Diagnosis</b>.</li> <li>3. Vælg <b>Main Motor Operation Check</b> fra rullelisteboxen og klik på knappen <b>Start</b>.</li> <li>4. Klik på knappen <b>Play of Sound</b> for at kontrollere motorlyden.</li> </ol> <p><b>Se også:</b> "Udskiftning af tonerkassetter" på side 217</p> <p>Hvis de lyde, der kommer fra printerens, modsvarer lydene fra knappen <b>Play of Sound</b>, skal du kontakte Epsons lokale repræsentative kontor eller en autoriseret forhandler.</p>
	<p>Udfør Dispense Motor Check.</p> <ol style="list-style-type: none"> <li>1. Sikr dig at tonerkassetterne er fjernet.</li> <li>2. Start Printer Setting Utility og klik på <b>Machine Check</b> på fanen <b>Diagnosis</b>.</li> <li>3. Vælg <b>Dispense Motor Check(Yellow)</b>, <b>Dispense Motor Check(Magenta)</b>, <b>Dispense Motor Check(Cyan)</b> eller <b>Dispense Motor Check(Black)</b> fra rullelisteboxen og klik på knappen <b>Start</b>.</li> <li>4. Klik på knappen <b>Play of Sound</b> for at kontrollere motorlyden.</li> <li>5. Gentag trin 3 og 4 for at udføre Dispense Motor Check for resten af tonerkassetterne.</li> </ol> <p><b>Bemærk:</b></p> <ul style="list-style-type: none"> <li><input type="checkbox"/> Du kan udføre Dispense Motor Check for CMYK i den ønskede rækkefølge.</li> <li><input type="checkbox"/> Du skal ikke kontrollere funktionen af doseringsmotoren gentagne gange.</li> </ul> <p>Hvis de lyde, der kommer fra printerens, modsvarer lydene fra knappen <b>Play of Sound</b>, skal du kontakte Epsons lokale repræsentative kontor eller en autoriseret forhandler.</p>
	<p>Installer tonerkassetterne igen og udfør Dispense Motor Check.</p> <p>Hvis de lyde, der kommer fra printerens, modsvarer lydene fra knappen <b>Play of Sound</b>, skal du kontakte Epsons lokale repræsentative kontor eller en autoriseret forhandler.</p>

## Andre problemer

Problem	Afhjælpning
Der er dannet kondens inde i printeren.	Dette opstår normalt inden for nogle timer, efter du har opvarmet rummet om vinteren. Dette opstår også, når printeren anvendes på et sted, hvor den relative luftfugtighed når 85 % eller mere. Juster luftfugtigheden eller flyt printeren til et passende miljø.

## Forståelse af printermeddelelser

Printerens LCD-panel viser meddelelser, der beskriver printerens aktuelle status og angiver de mulige printerproblemer, som du skal afhjælpe. Dette afsnit beskriver meddelelser, deres betydning og hvordan du fjerner meddelelserne.

### **Vigtigt:**

*Når der vises en fejlmeddelelse, er de resterende udskriftsdata på printeren og den information, der er ophobet i printerhukommelsen, ikke sikret.*

Meddelelse	Hvad du kan gøre
FusingUnit Error (Fuserfejl) Restart Printer (Genstart printer)	Sluk for printeren og tænd igen. Hvis dette ikke løser problemet, skal du kontakte Epsons lokale repræsentative kontor eller en autoriseret forhandler.
Error 010-397 (Fejl 010-397) Restart Printer (Genstart printer)	<b>Se også:</b> "Kontakt til Epson-support" på side 233

Meddelelse	Hvad du kan gøre
<p>Erase Flash Err (Slet flash-fejl)</p> <p>Restart Printer (Genstart printer)</p> <p>Error 016-500 (Fejl 016-500)</p> <p>Restart Printer (Genstart printer)</p>	<p>Sluk for printeren og tænd igen. Hvis dette ikke løser problemet, skal du kontakte Epsons lokale repræsentative kontor eller en autoriseret forhandler.</p> <p><b>Se også:</b> "Kontakt til Epson-support" på side 233</p>
<p>Write Flash Err (Skriv flash-fejl)</p> <p>Restart Printer (Genstart printer)</p> <p>Error 016-501 (Fejl 016-501)</p> <p>Restart Printer (Genstart printer)</p>	
<p>Verify Flash Err (Bekr. flash-fejl)</p> <p>Restart Printer (Genstart printer)</p> <p>Error 016-502 (Fejl 016-502)</p> <p>Restart Printer (Genstart printer)</p>	
<p>Error 016-610 (Fejl 016-610)</p> <p>Restart Printer (Genstart printer)</p> <p>Error 016-612 (Fejl 016-612)</p> <p>Restart Printer (Genstart printer)</p>	<p>Sluk for printeren og tænd igen. Hvis dette ikke løser problemet, skal du kontakte Epsons lokale repræsentative kontor eller en autoriseret forhandler.</p> <p><b>Se også:</b> "Kontakt til Epson-support" på side 233</p>

Meddelelse	Hvad du kan gøre
Out of Memory (Mangler hukom.) Press OK Button (Tryk på OK) Error 016-718 (Fejl 016-718) Press OK Button (Tryk på OK)	Tryk på knappen  for at annullere det aktuelle udskriftsjob. <b>Se også:</b> "Annullering af et udskriftsjob" på side 121
PDL Error (PDL-fejl) Press OK Button (Tryk på OK) Error 016-720 (Fejl 016-720) Press OK Button (Tryk på OK)	
Format Error (Formatfejl) Press OK Button (Tryk på OK) Error 016-737 (Fejl 016-737) Press OK Button (Tryk på OK)	

Meddelelse	Hvad du kan gøre
Protection Error (Beskyttelses- fejl) Press OK Button (Tryk på OK)  Error 016-741 (Fejl 016-741) Press OK Button (Tryk på OK)	Tryk på knappen  for at annullere det aktuelle udskriftsjob.  <b>Se også:</b> "Annullering af et udskriftsjob" på side 121
Invalid ID (Ugyldigt ID) Press OK Button (Tryk på OK)  Error 016-742 (Fejl 016-742) Press OK Button (Tryk på OK)	
Range Chk Error (Omr.kontrol- fejl) Press OK Button (Tryk på OK)  Error 016-743 (Fejl 016-743) Press OK Button (Tryk på OK)	
Check Sum Error (Kontrolsum- fejl) Press OK Button (Tryk på OK)  Error 016-744 (Fejl 016-744) Press OK Button (Tryk på OK)	
Header Error (Fejl i hoved) Press OK Button (Tryk på OK)  Error 016-745 (Fejl 016-745) Press OK Button (Tryk på OK)	
Invalid Job (Ugyldig opgave) Press OK Button (Tryk på OK)  Error 016-799 (Fejl 016-799) Press OK Button (Tryk på OK)	

Meddelelse	Hvad du kan gøre
Wireless Timeout (Trådløs timeout) Error (Fejl) Press OK Button (Tryk på OK) 016-920	Klik på  -knappen. Udfør betjeningen igen i henhold til betjeningsproceduren.
WirelessDownload (Trådløs download) Error (Fejl) Press OK Button (Tryk på OK) 016-921	
Wireless Session (Trådløs session) Overlap Error (Overlæp-fejl) Press OK Button (Tryk på OK) 016-922	Klik på  -knappen. Indstil det trådløse LAN-adgangspunkt (Registrar) til kun at fungere med WPS-PBC og udfør betjeningen igen i henhold til betjeningsproceduren.
Wireless Error (Trådløs fejl) Restart Printer (Genstart printer) Error 018-318 (Fejl 018-318) Restart Printer (Genstart printer)	Sluk for printeren og tænd igen. Hvis dette ikke løser problemet, skal du kontakte Epsons lokale repræsentative kontor eller en autoriseret forhandler. <b>Se også:</b> "Kontakt til Epson-support" på side 233
MCU Firmware Err (Fejl MCU-firmw.) Restart Printer (Genstart printer) Error 024-340 (Fejl 024-340) Restart Printer (Genstart printer)	Sluk for printeren og tænd igen. Hvis dette ikke løser problemet, skal du kontakte Epsons lokale repræsentative kontor eller en autoriseret forhandler. <b>Se også:</b> "Kontakt til Epson-support" på side 233

Meddelelse	Hvad du kan gøre
Download Mode (Downloadtilstand) Send FW Data (Send FW-data) Error 024-360 (Fejl 024-360) Send FW Data (Send FW-data)	Sluk for printeren og tænd igen. Hvis dette ikke løser problemet, skal du kontakte Epsons lokale repræsentative kontor eller en autoriseret forhandler. <b>Se også:</b> "Kontakt til Epson-support" på side 233
MCU Comm. Error (MCU komm. fejl) Restart Printer (Genstart printer) Error 024-371 (Fejl 024-371) Restart Printer (Genstart printer)	Sluk for printeren og tænd igen. Eller afbryd Ethernet-kablet eller USB-kablet og tilslut det igen. Hvis dette ikke løser problemet, skal du kontakte Epsons lokale repræsentative kontor eller en autoriseret forhandler. <b>Se også:</b> "Kontakt til Epson-support" på side 233
Load Paper (Ilæg papir) (Paper Size) ((Papirformat)) Load Paper (Ilæg papir) (Paper Type) ((Papirtype))	Ilæg det korrekte papir. <b>Se også:</b> <ul style="list-style-type: none"> <li><input type="checkbox"/> "Ilægning af udskriftsmedier i multifunktionsføderen (MPF)" på side 101</li> <li><input type="checkbox"/> "Ilægning af udskriftsmedier i prioriteret ark-indsætter (PSI)" på side 110</li> </ul>
(Printer Status) ((Printerstatus)) Duplicate IPv6	Ændr IP-adressen for at undgå duplikering. Sluk for printeren og tænd den igen.
(Printer Status) ((Printerstatus)) Duplicate IPv4	
MCU NVRAM Error (MCU NVRAM-fejl) Restart Printer (Genstart printer) Error 041-340 (Fejl 041-340) Restart Printer (Genstart printer)	Sluk for printeren og tænd igen. Hvis dette ikke løser problemet, skal du kontakte Epsons lokale repræsentative kontor eller en autoriseret forhandler. <b>Se også:</b> "Kontakt til Epson-support" på side 233

Meddelelse	Hvad du kan gøre
<p>Motor Error (Motorfejl)</p> <p>Restart Printer (Genstart printer)</p> <p>Error 042-325 (Fejl 042-325)</p> <p>Restart Printer (Genstart printer)</p>	<p>Sluk for printeren og tænd igen. Hvis dette ikke løser problemet, skal du kontakte Epsons lokale repræsentative kontor eller en autoriseret forhandler.</p> <p><b>Se også:</b> "Kontakt til Epson-support" på side 233</p>
<p>Fan Motor Error (Fejl i vent.mot.)</p> <p>Restart Printer (Genstart printer)</p> <p>Error 042-358 (Fejl 042-358)</p> <p>Restart Printer (Genstart printer)</p>	
<p>Deve Mode Error (Fremkalderfejl)</p> <p>Restart Printer (Genstart printer)</p> <p>Error 042-372 (Fejl 042-372)</p> <p>Restart Printer (Genstart printer)</p>	
<p>LPH Error (LPH-fejl)</p> <p>Restart Printer (Genstart printer)</p> <p>Error 061-370 (Fejl 061-370)</p> <p>Restart Printer (Genstart printer)</p>	<p>Sluk for printeren og tænd igen. Hvis dette ikke løser problemet, skal du kontakte Epsons lokale repræsentative kontor eller en autoriseret forhandler.</p> <p><b>Se også:</b> "Kontakt til Epson-support" på side 233</p>
<p>Paper Jam (Papirstop)</p> <p>Set Paper and (Indstil papir osv)</p> <p>Press OK Button (Tryk på OK)</p> <p>075-100</p>	<p>Kontroller og ryd papirvejen, ilæg det specificerede papir og tryk derefter på -knappen.</p> <p><b>Se også:</b> "Afhjælpning af papirstop fra printerens front" på side 165</p>



Meddelelse	Hvad du kan gøre
Insert Output (Indsæt output) into Paper Tray (i papirmagasin)  Press OK Button (Tryk på OK) to continue (for at fortsætte)	Ilæg papir til siderne på den anden side (ulige), og tryk på knappen  .  <b>Se også:</b> "Manuel duplexudskrivning (Kun Windows-printerdriver)" på side 116
Jam at Rear Door (Stop ved)  Open Rear Door (Åbn baskåb) and Remove Paper (og fjern papir)	Kontroller og ryd papirvejen.  <b>Se også:</b> "Afhjælpning af papirstop fra printerens bagside" på side 166
Jam at Exit (Stop v. udf.bak.)  Open Rear Door (Åbn baskåb) and Remove Paper (og fjern papir)	Kontroller og ryd papirvejen.  <b>Se også:</b> "Afhjælpning af papirstop fra midterudbakken" på side 168
Rear Door Open (Baskåb åben) Close Rear Door (Luk baskåb)	Luk den bageste låge.
Jam at Exit (Stop v. udf.bak.) Open Rear Door (Åbn baskåb)	Kontroller og ryd papirvejen.  <b>Se også:</b> "Afhjælpning af papirstop fra midterudbakken" på side 168
Jam at Res. Roll (Stop v. res.rul.) Open Rear Door (Åbn baskåb)	Kontroller og ryd papirvejen.  <b>Se også:</b> "Afhjælpning af papirstop fra printerens bagside" på side 166
(Printer Status) ((Printerstatus))  Contact Support (Support)  IfMessageReturns 091-402	Kontakt Epsons lokale repræsentative kontor eller en autoriseret forhandler.  <b>Se også:</b> "Kontakt til Epson-support" på side 233

Meddelelse	Hvad du kan gøre
ADC Sensor Error (Fejl i ADC-sen.) Restart Printer (Genstart printer) Error 092-651 (Fejl 092-651) Restart Printer (Genstart printer)	Sluk for printeren og tænd igen. Hvis dette ikke løser problemet, skal du kontakte Epsons lokale repræsentative kontor eller en autoriseret forhandler. <b>Se også:</b> "Kontakt til Epson-support" på side 233
Env Sensor Error (Fejl i konv.føl.) Restart Printer (Genstart printer) Error 092-661 (Fejl 092-661) Restart Printer (Genstart printer)	
Check Unit (Kontr. enhed) CTD Sensor (CTD-sensor) (Printer Status) ((Printerstatus)) CTD Sensor (CTD-sensor)	Rengør CTD-sensoren. <b>Se også:</b> "Rengøring af CTD (farvetonerdensitet)-sensor" på side 215

Meddelelse	Hvad du kan gøre
(Printer Status) ((Printerstatus)) Yellow Low (Gul næsten tom) Replace Soon (Skal snart udsk.)	Udskift snarest den specificerede tonerkassette. <b>Se også:</b> "Udskiftning af tonerkassetter" på side 217
(Printer Status) ((Printerstatus)) Magenta Low (Måg. næsten tom) Replace Soon (Skal snart udsk.)	
(Printer Status) ((Printerstatus)) Cyan Low (Cyan næsten tom) Replace Soon (Skal snart udsk.)	
(Printer Status) ((Printerstatus)) Black Low (Sort næsten tom) Replace Soon (Skal snart udsk.)	
Low Density (Lav tæthedserad) Yellow Cartridge (Gul tonerpatron)	Geninstaller den specificerede tonerkassette. Og sluk for printeren og tænd igen. <b>Se også:</b> "Udskiftning af tonerkassetter" på side 2172
Low Density (Lav tæthedserad) Magenta Cartridge (Magenta toner)	
Low Density (Lav tæthedserad) Cyan Cartridge (Cyan tonerpatron)	
Low Density (Lav tæthedserad) Black Cartridge (Sort tonerpatron)	

Meddelelse	Hvad du kan gøre
Replace (Udskift) Yellow Cartridge (Gul tonerpatron)	Fjern den specificerede tonerkassette og installer en ny. Hvis du ikke udskifter tonerkassetten, kan der opstå problemer med udskriftskvaliteten.  <b>Se også:</b> "Udskiftning af tonerkassetter" på side 217
(Printer Status) ((Printerstatus)) Replace (Udskift) Yellow Cartridge (Gul tonerpatron)	
Empty (Tom) Yellow Cartridge (Gul tonerpatron)	
Replace (Udskift) MagentaCartridge (Magenta toner)	
(Printer Status) ((Printerstatus)) Replace (Udskift) MagentaCartridge (Magenta toner)	
Empty (Tom) MagentaCartridge (Magenta toner)	
Replace (Udskift) Cyan Cartridge (Cyan tonerpatron)	
(Printer Status) ((Printerstatus)) Replace (Udskift) Cyan Cartridge (Cyan tonerpatron)	

Meddelelse	Hvad du kan gøre
Empty (Tom) Cyan Cartridge (Cyan tonerpatron)	<p>Fjern den specificerede tonerkassette og installer en ny. Hvis du ikke udskifter tonerkassetten, kan der opstå problemer med udskriftskvaliteten.</p> <p><b>Se også:</b> "Udskiftning af tonerkassetter" på side 217</p>
Replace (Udskift) Black Cartridge (Sort tonerpatron)	
((Printer Status)) ((Printerstatus)) Replace (Udskift) Black Cartridge (Sort tonerpatron)	
Empty (Tom) Black Cartridge (Sort tonerpatron)	
Cartridge Error (Patronfejl) Yellow Cartridge (Gul tonerpatron)	<p>Kontroller den specificerede tonerkassette hvis der nogen form for funktionsfejl. Geninstaller den specificerede tonerkassette.</p> <p><b>Se også:</b> "Udskiftning af tonerkassetter" på side 217</p>
Cartridge Error (Patronfejl) Magenta Cartridge (Magenta toner)	
Cartridge Error (Patronfejl) Cyan Cartridge (Cyan tonerpatron)	
Cartridge Error (Patronfejl) Black Cartridge (Sort tonerpatron)	
Invalid Yellow (Genindsæt gul)	<p>Geninstaller den specificerede tonerkassette med den understøttede kassette.</p> <p><b>Se også:</b> "Udskiftning af tonerkassetter" på side 217</p>
Invalid Magenta (Geninds. magenta)	
Invalid Cyan (Genindsæt cyan)	
Invalid Black (Genindsæt sort)	

Meddelelse	Hvad du kan gøre
Insert (Isæt) Yellow Cartridge (Gul tonerpatron)	Geninstaller den specificerede tonerkassette. <b>Se også:</b> "Udskiftning af tonerkassetter" på side 217
Insert (Isæt) Magenta Cartridge (Magenta toner)	
Insert (Isæt) Cyan Cartridge (Cyan tonerpatron)	
Insert (Isæt) Black Cartridge (Sort tonerpatron)	

Meddelelse	Hvad du kan gøre
<p>MACaddress Error (MAC-adresse-fejl)</p> <p>Restart Printer (Genstart printer)</p> <p>Error 116-314 (Fejl 116-314)</p> <p>Restart Printer (Genstart printer)</p>	<p>Sluk for printeren og tænd igen. Hvis dette ikke løser problemet, skal du kontakte Epsons lokale repræsentative kontor eller en autoriseret forhandler.</p> <p><b>Se også:</b> "Kontakt til Epson-support" på side 233</p>
<p>RAM Error (RAM-fejl)</p> <p>Restart Printer (Genstart printer)</p> <p>Error 116-315 (Fejl 116-315)</p> <p>Restart Printer (Genstart printer)</p>	
<p>Controller Error (Controller-fejl)</p> <p>Restart Printer (Genstart printer)</p> <p>Error 116-317 (Fejl 116-317)</p> <p>Restart Printer (Genstart printer)</p>	
<p>Controller Error (Controller-fejl)</p> <p>Restart Printer (Genstart printer)</p> <p>Error 116-324 (Fejl 116-324)</p> <p>Restart Printer (Genstart printer)</p>	
<p>NV RAM Error (NV RAM-fejl)</p> <p>Restart Printer (Genstart printer)</p> <p>Error 116-326 (Fejl 116-326)</p> <p>Restart Printer (Genstart printer)</p>	

Meddelelse	Hvad du kan gøre
ASIC Error (ASIC-fejl) Restart Printer (Genstart printer)  Error 116-343 (Fejl 116-343) Restart Printer (Genstart printer)	Sluk for printeren og tænd igen. Hvis dette ikke løser problemet, skal du kontakte Epsons lokale repræsentative kontor eller en autoriseret forhandler.  <b>Se også:</b> "Kontakt til Epson-support" på side 233
Network Error (Netværksfejl) Restart Printer (Genstart printer)  Error 116-350 (Fejl 116-350) Restart Printer (Genstart printer)	
Network Error (Netværksfejl) Restart Printer (Genstart printer)  Error 116-351 (Fejl 116-351) Restart Printer (Genstart printer)	
Network Error (Netværksfejl) Restart Printer (Genstart printer)  Error 116-352 (Fejl 116-352) Restart Printer (Genstart printer)	
Network Error (Netværksfejl) Restart Printer (Genstart printer)  Error 116-355 (Fejl 116-355) Restart Printer (Genstart printer)	



Meddelelse	Hvad du kan gøre
ASIC Error (ASIC-fejl) Restart Printer (Genstart printer) Error 124-333 (Fejl 124-333) Restart Printer (Genstart printer)	Sluk for printeren og tænd igen. Hvis dette ikke løser problemet, skal du kontakte Epsons lokale repræsentative kontor eller en autoriseret forhandler. <b>Se også:</b> "Kontakt til Epson-support" på side 233
Life Over Error (Endt levetid) Restart Printer (Genstart printer) Error 191-310 (Fejl 191-310) Restart Printer (Genstart printer)	
(Printer Status) ((Printerstatus)) Non-GenuineToner (Ikke orig. toner)	Denne meddelelse angiver, at printeren er i tilstanden Non GenuineToner.

## Kontakt service

Når du ringer efter printerservice, skal du være forberedt på, at beskrive det problem du oplever, eller den fejlmeddelelse som står på LCD-panelet.

Du behøver at kende printermodellen og serienummeret. Du kan se modelnavnet på mærkaten på printerens bagerste låge. Du kan se serienummeret på mærkaten på printerens toneradgangsdæksel.

## Sådan får du hjælp

Epson tilbyder flere automatiske diagnosticeringsværktøjer, som hjælper dig med at producere og vedligeholde kvalitetsudskrift.

## Meddelelser på LCD-panelet

LCD-panelet giver dig informationer og hjælper med fejlfinding. Når der opstår en fejl- eller advarselssituation, viser LCD-panelet en meddelelse, som informerer dig om problemet.

### Se også:

“Forståelse af printermeddelelser” på side 194

## Status Monitor Advarsler

Status Monitor er et værktøj, som er indeholdt på *softwaredisken*. Det kontrollerer automatisk printerens status, når du sender et udskriftsjob. Hvis printeren ikke er i stand til at udskrive dit job, viser Status Monitor automatisk en advarsel på din computerskærm, så du ved, at at printeren behøver din opmærksomhed.

---

## Non Genuine Toner-tilstand

Når toneren inde i en tonerkassette er ved at være brugt op, vises meddelelsen `Replace XXXX Cartridge` (Udskift XXXX tonerpatron) eller `Empty XXXX Cartridge` (Tom XXXX Patron) (XXXX: Yellow (Gul), Magenta, Cyan eller Black (Sort)).

Når du ønsker at anvende printeren i Non Genuine Toner-tilstanden, skal du aktivere Non Genuine Toner-tilstanden og udskifte tonerkassetten.

### Vigtigt:

*Hvis du anvender printeren i Non Genuine Toner-tilstanden, er printerens ydelse muligvis ikke optimal. Eventuelle problemer som måtte opstå pga. brug af Non Genuine Toner-tilstanden er ikke dækket af vores kvalitetsgaranti. Kontinuerlig brug af Non Genuine Toner-tilstanden kan også medføre printersammenbrud, og alle reparationsudgifter til sådan et sammenbrud pådrages brugerne.*







### Bemærk:

*For at deaktivere Non Genuine Toner-tilstanden skal du vælge Off (Nej) for Non-GenuineToner (Ikke orig. toner) på betjeningspanelet eller fjerne markeringen i afkrydsningsfeltet ud for **On** på **Non Genuine Toner**-siden Printer Setting Utility.*

## Betjeningspanelet

### Bemærk:

Inden du starter den nedenfor beskrevne betjening, skal du bekræfte, at Ready (Klar) vises på LCD-panelet.

1. Tryk på  (**Menu**)-knappen.
2. Vælg Admin Menu (Admin.menu) og tryk derefter på knappen .
3. Vælg Maintenance Mode (Vedligeholdelse) og tryk derefter på knappen .
4. Vælg Non-GenuineToner (Ikke oris. toner) og tryk derefter på knappen .
5. Vælg On (Ja) og tryk derefter på knappen .
6. Tryk på knappen  indtil topsiden vises.

Printeren skifter til Non-GenuineToner (Ikke orig. toner)-tilstanden.

## Printer Setting Utility

Den følgende procedure anvender Windows XP som et eksempel.

1. Klik på **start** — **All Programs (Alle programmer)** — **EPSON** — **EPSON Printer Software** — **EPSON AL-C1750N / EPSON AL-C1750W** — **Printer Setting Utility**.

### Bemærk:

Vinduet **Select Printer** vises i dette trin, når der er installeret flere printerdrivere på din computer. I dette tilfælde skal du klikke på navnet på den ønskede printer, der står under **Printer Name**.

Printer Setting Utility åbner.

2. Klik på fanen **Printer Maintenance**.
3. Vælg **Non Genuine Toner** fra listen til venstre på siden.

Siden **Non Genuine Toner** vises.

4. Marker afkrydsningsfeltet ud for **On** og klik derefter på **Apply New Settings**-knappen.

## Kapitel 8

# Vedligeholdelse

## Rengøring af printeren

Dette afsnit beskriver, hvordan du rengør printeren, så den beholdes i god tilstand og altid udskriver rene udskrifter.

**Advarsel:**

Når dette produkt rengøres, skal du anvende de særlige, designerede rengøringsmaterialer. Brug af andre rengøringsmaterialer kan muligvis resultere i dårlig ydelse fra produktet. Brug aldrig sprayrengøremidler ellers kan det forårsage brand eller eksplosion.

**Forsigtig:**

Når du renser dette produkt, skal du altid slukke det og tage ledningen ud. Du kan få stød, hvis du kommer i kontakt med en strømførende maskines indre.

## Rengøring inde i printeren

1. Sluk for printeren.
2. Åbn toneradgangsdækslet.

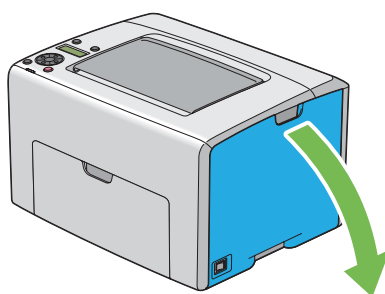

3. Klem fast om tonerkassetten som vist på illustrationen.

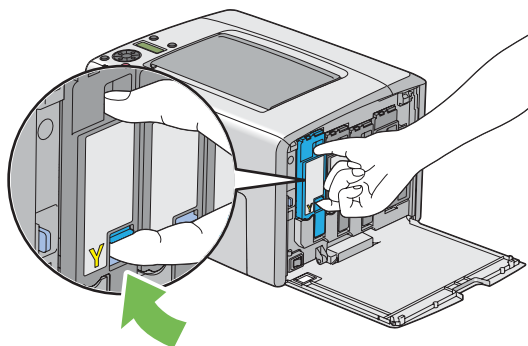

4. Træk tonerkassetten ud.

**Vigtigt:**

*Træk altid tonerkassetten langsomt ud, så du ikke spilder toneren.*

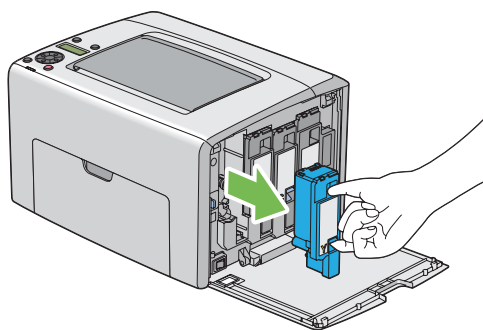

5. Træk også de tre andre tonerkassetter ud.

6. Træk rengøringsstangen til printheadet ud.

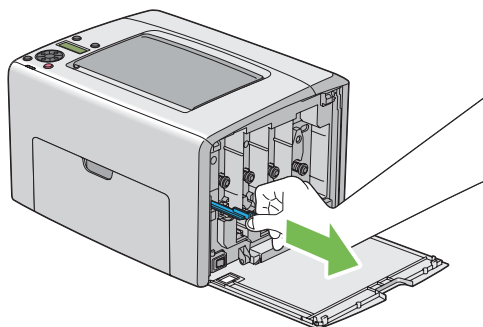

7. Sæt rengøringsstangen til printheadet helt ind i hullet ved siden af pilen på printeren, indtil dens spids når helt ind i printeren som vist nedenfor, og træk den derefter ud.

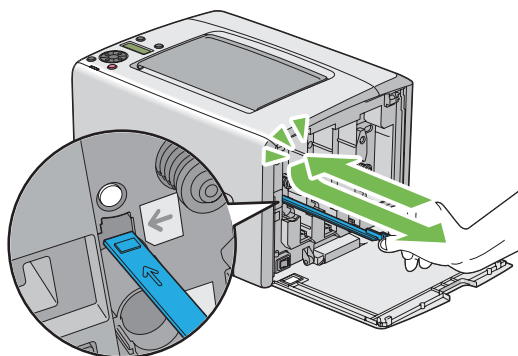

8. Gentag den samme procedure for de tre andre huller.
9. Sæt rengøringsstangen til printheadet tilbage på dens oprindelige plads.

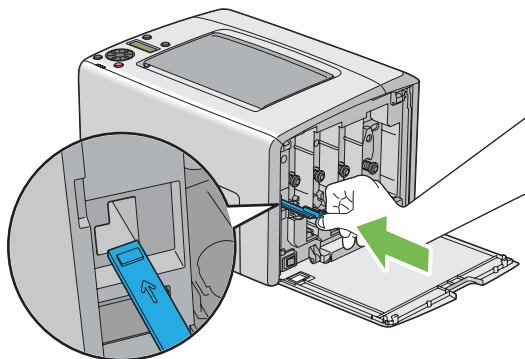

10. Sæt den sorte tonerkassette på plads ved at rette den ind efter den tilhørende kassetteholder og derefter trykke den ordentligt ind på området omkring midten af etiketten, indtil tonerkassetten klikker.

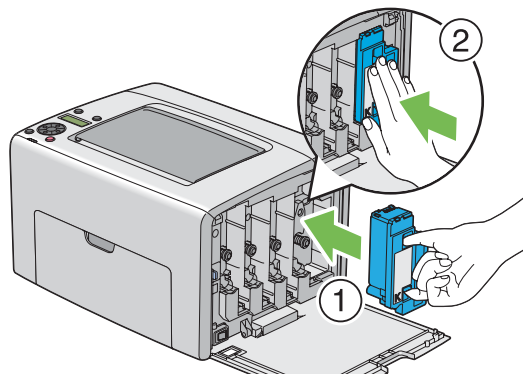

11. Sæt også de tre andre tonerkassetter på plads.
12. Luk toneradgangsdækslet.

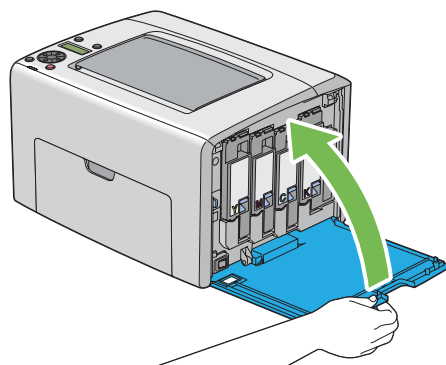

### **Rengøring af CTD (farvetonerdensitet)-sensor**

Rengør kun CTD-sensoren når der vises en advarsel angående CTD-sensoren i Status Monitor-vinduet eller på betjeningspanelet.

1. Sikr dig, at printeren er slukket.

2. Tryk på håndtaget til bagerste låge og åbn den bagerste låge.

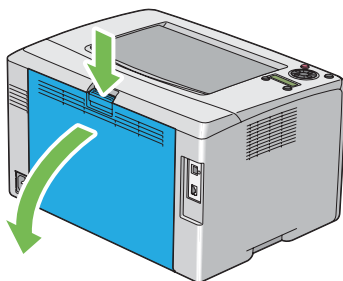

3. Rengør CTD-sensoren inden i printeren med en ren, tør vatpind.

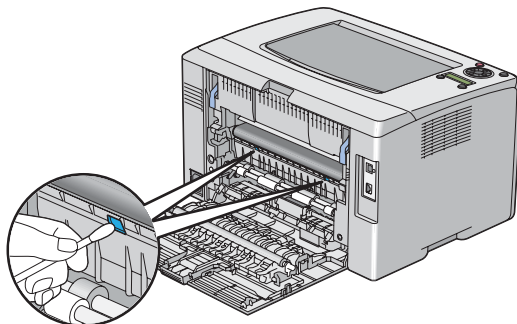

4. Luk den bageste låge.

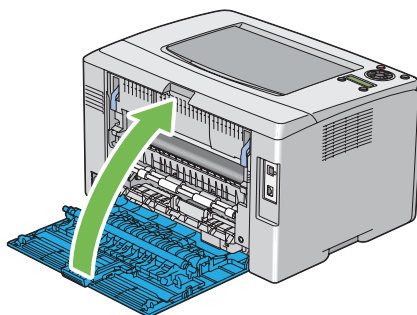



## Udskiftning af tonerkassetter

Epsons tonerkassetter fås kun gennem Epson.

Det anbefales, at du anvender Epsons tonerkassetter til din printer. Epson giver ikke nogen garanti for dækning af problemer forårsaget pga. brug af tilbehør, dele eller komponenter som ikke kommer fra Epson.



### **Advarsel:**

- Brug en kost eller en våd klud til at tørre spildt toner op med. Brug aldrig en støvsuger ved tonerspild.  
*Den kan muligvis antænde pga. elektriske gnister inde i støvsugeren og forårsage eksplosion. Hvis du spilder en stor mængde toner, skal du kontakte din lokale Epson-repræsentant.*
- Smid aldrig en tonerkassette ind i åben ild. Den resterende toner i kassetten kan antænde og medføre forbrændinger eller eksplosion.  
*Hvis du har en brugt tonerkassette, som du ikke længere behøver, skal du kontakte din lokale Epson-repræsentant angående dens bortskaffelse.*



### **Forsigtig:**

- Tonerkassetter skal opbevares utilgængeligt for børn. Hvis et barn ved et uheld sluger toner, skal det spyttes ud, rens munden med vand, drik vand og kontakt øjeblikkelig en læge.
- Vær påpasselig med ikke at spilde toneren ved udskiftning af tonerkassetter. Hvis der spildes toner, skal du undgå kontakt med tøj, hud, øjne og mund samt undgå indånding.
- Hvis du spilder toner på huden eller tøjet, skal du vaske det af med sæbe og vand.  
*Hvis du får tonerpartikler i øjnene, skal du vaske toneren ud med rigeligt vand i mindst 15 minutter, indtil irritationen er forsvundet. Kontakt om nødvendigt en læge.  
Hvis du indånder tonerpartikler, skal du gå hen til et område med frisk luft og skylle munden med vand.  
Hvis du sluger toner, skal du spytte det ud, rense munden med vand, drikke rigeligt med vand og straks kontakte en læge.*

### **Vigtigt:**

Ryst ikke tonerkassetten, da du kan komme til at spilde toneren.

## Oversigt

Printeren har tonerkassetter i fire farver: sort (K), gul (Y), magenta (M) og cyan (C).

Når en tonerkassette er brugt op, vises følgende meddelelser på LCD-panelet (XXXX:Yellow (Gul), Magenta, Cyan eller Black (Sort)).

Meddelelse	Afhjælpning
XXXX Low (XXXX næsten tom) Replace Soon (Skal snart udsk.) *	Den specificerede tonerkassette er ved at være brugt op. Forbered en ny kassette.
Replace (Udskift) XXXX Cartridge (XXXX patron)	Den specificerede tonerkassette er brugt op. Udskift den gamle tonerkassette med en ny.
Empty (Tom) XXXX Cartridge (XXXX patron)	Den specificerede tonerkassette er brugt op. Udskift den gamle tonerkassette med en ny.

\* Denne advarsel vises kun, når der anvendes Epson-tonerkassetter (Non-GenuineToner (Ikke orig. toner) er sat til Off (Nej)).

### **Vigtigt:**

- Når du placerer en brugt tonerkassette på gulvet eller et bord, skal du placere et par ark papir under tonerkassetten i tilfælde af, at der skulle spildes noget toner.
- Genbrug ikke gamle tonerkassetter, når du først har fjernet dem fra printeren. Det kan forringe udskriftskvaliteten.
- Ryst eller slå ikke på de brugte tonerkassetter. Den resterende toner kan spildes.
- Vi anbefaler, at du opbruger tonerkassetterne inden for et år, efter du har taget dem ud af emballagen.

## **Udtagning af tonerkassetterne**

1. Sluk for printeren.

2. Åbn toneradgangsdækslet.

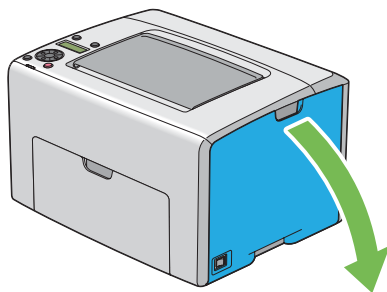

3. Læg nogle få ark papir på gulvet eller det bord, hvor den fjernede tonerkassette placeres.
4. Klem fast om tonerkassetten som vist på illustrationen.

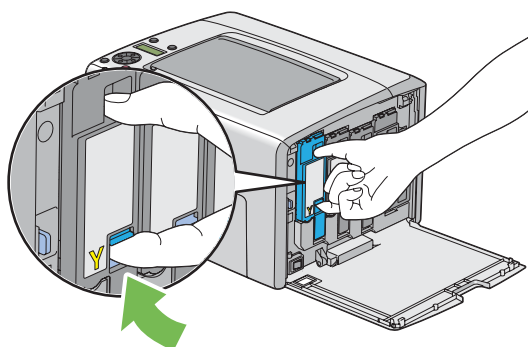

5. Træk tonerkassetten ud.

**Vigtigt:**

Træk altid tonerkassetten langsomt ud, så du ikke spilder toneren.

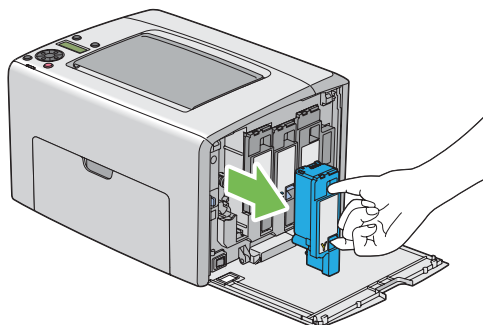

6. Placer forsigtigt tonerkassetten på de papirark, der blev lagt ud i trin 3.

## Installation af en tonerkassette

1. Pak en ny tonerkassette i den ønskede farve ud og ryst den fem til seks gange for at fordele toneren jævnt.

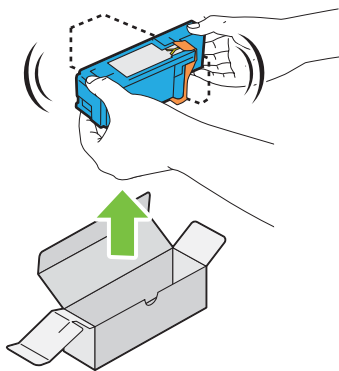
**Bemærk:**

- Sikr dig at farven på den nye tonerkassette modsvarer den på håndtaget, inden du sætter den ind.
- Håndter tonerkassetten forsigtigt så du undgår at spilde toneren.

2. Fjern tapen fra tonerkassetten.

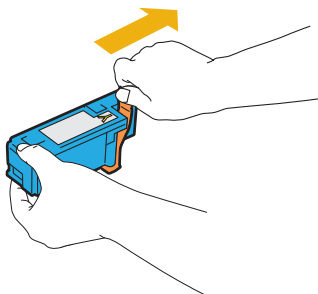

3. Ret tonerkassetten ind efter den tilhørende kassetteholder og sæt den derefter på plads ved at trykke ind på området omkring midten af etiketten, indtil tonerkassetten klikker.

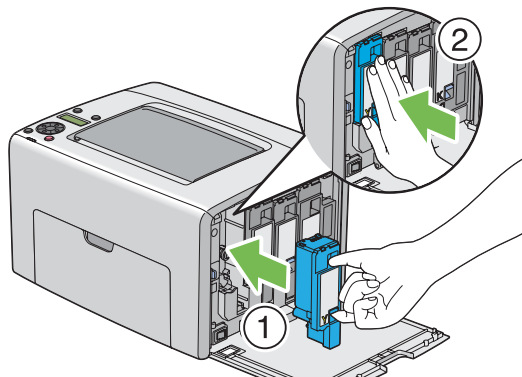

4. Luk toneradgangsdækslet.

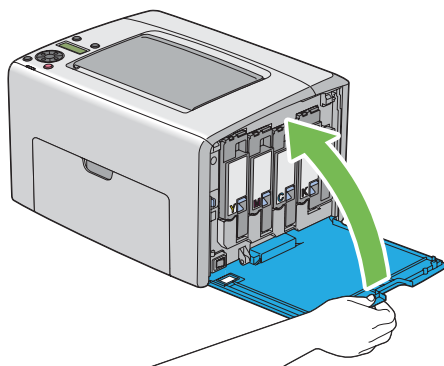

5. Pak den fjernede tonerkassette ind i den kasse, som den installerede tonerkassette var pakket ind i.

6. Pas på ikke at komme i kontakt med den spildte toner og fjern de ark papir, som du lagde under den fjernede tonerkassette.

## Bestilling af materialer

Du behøver at bestille tonerkassetter en gang imellem. Hver tonerkassette indeholder installationsinstruktioner i kassen.

## Forbrugsvarer

### **Vigtigt:**

*Brug af forbrugsvarer, som ikke er anbefalet af Epson, kan forringe maskinens kvalitet og ydelse. Brug kun forbrugsvarer anbefalet af Epson.*

Produkt navn	Produktkode
TONERKASSETTE (SORT)	0614
TONERKASSETTE (GUL)	0611
TONERKASSETTE (MAGENTA)	0612
TONERKASSETTE (CYAN)	0613

## Tid for bestilling af tonerkassetter

LCD-panelet viser en advarsel, når tonerkassetten snart skal udskiftes. Bekræft, at du har flere til rådighed. Det er vigtigt at bestille en tonerkassette, når meddelelserne vises første gang, for at undgå afbrydelser i udskrivningen. LCD-panelet viser en fejlmeddelelse, når tonerkassetten er nødt til at blive udskiftet.

### **Vigtigt:**

*Denne printer er designet til at give den mest stabile ydelse og udskriftskvalitet ved brug med de anbefalede tonerkassetter. Hvis du ikke anvender tonerkassetter anbefalet til denne maskine, forringes printerens ydelse og udskriftskvalitet. Du kan også pådrage dig udgifter, hvis maskinen bryder sammen. For at modtage kundesupport og få den optimale udnyttelse af printeren skal du sørge for at anvende de anbefalede tonerkassetter*

---

## Opbevaring af forbrugsvarer

Opbevar forbrugsvarer i deres originale indpakning indtil du skal bruge dem. Opbevar ikke forbrugsvarer i:

- Temperaturer højere end 40 °C.
- Et miljø med ekstreme ændringer i luftfugtighed eller temperatur.
- Direkte sollys.
- Støvede steder.
- En bil i en længere periode.
- Et miljø med ætsende gasser.
- Et miljø med saltholdig luft.

---

## Håndtering af printeren

### Kontrol eller håndtering af printeren med EpsonNet Config

Når printeren er installeret i et TCP/IP-miljø, kan du kontrollere printerens status og konfigurere indstillinger vha. en webbrowser på en netværkscomputer. Du kan også bruge EpsonNet Config til at kontrollere den resterende mængde forbrugsvarer, som er lagt i denne printer.

**Bemærk:**

*Når du anvender printeren som en lokal printer, kan du ikke bruge EpsonNet Config. Se "Kontrol af printerstatus med Status Monitor (Kun Windows)" på side 224 angående yderligere oplysninger om kontrol af status på en lokal printer.*

### Start af EpsonNet Config

Brug den følgende procedure til at starte EpsonNet Config.

1. Start din webbrowser.
2. Indtast printerens IP-adresse i adresselinjen.

EpsonNet Config-siden vises.

## **Kontrol af printerstatus med Status Monitor (Kun Windows)**

Status Monitor er et værktøj, som installeres sammen med Epson-printerdriveren. Det kontrollerer automatisk printerens status, når du sender et udskriftsjob. Status Monitor kan også kontrollere papirbakkens status og den resterende mængde tonerkassetter.

### **Start af Status Monitor.**

Dobbeltklik på ikonet Status Monitor på proceslinjen eller højreklik på ikonet og vælg **Select Printer**.

Hvis ikonet Status Monitor ikke vises på proceslinjen skal du åbne Status Monitor fra menuen **start**.

Den følgende procedure anvender Microsoft® Windows® XP som et eksempel.

1. Klik på **start** — **All Programs (Alle programmer)** — **EPSON** — **Status Monitor** — **Activate Status Monitor**.

Vinduet **Select Printer** vises.

2. Klik på navnet på den ønskede printer på listen.

Vinduet **Status Monitor** vises.

Se onlinehjælpen angående yderligere oplysninger om funktionerne af Status Monitor.

## **Kontrol af printerstatus via e-mail**

Ved tilslutning i et netværksmiljø hvor afsending og modtagelse af e-mail er mulig, kan printeren kan sende en e-mailrapport til en specificeret e-mailadresse indeholdende den følgende information:

- Netværksindstillinger og printerstatus
- Fejlstatussen som er opstået på printeren



## Indstilling af e-mail-miljøet

Aktiver EpsonNet Config. På fanen **Properties** skal du konfigurere de følgende indstillinger i henhold til dit e-mail-miljø. Efter konfiguration af indstillingerne på hver skærm skal du altid klikke på **Apply** og derefter tænde og slukke for printeren for at genstarte den. For oplysninger om hvert enkelt punkt skal du se Help (Hjælp) på *softwaredisken*.

Punkt	Punkt som skal konfigureres	Beskrivelse
<b>General Setup — StatusMessenger</b>	Recipient's E-mail Address	Indstil e-mail-adressen til hvilke beskeder om ændringer i printerstatus eller fejl der skal sendes.
	Notification Items	Indstil indholdet i de beskeder der sendes i e-mailen.
<b>Port Status</b>	StatusMessenger	Marker afkrydsningsfeltet <b>Enabled</b> .

Punkt	Punkt som skal konfigureres	Beskrivelse
<b>Protocol Settings — E-mail</b>	SMTP Server Settings <input type="checkbox"/> Machine's E-mail Address <input type="checkbox"/> SMTP Server Address <input type="checkbox"/> SMTP Server Port Number Send Authentication <input type="checkbox"/> E-Mail Send Authentication <input type="checkbox"/> Login Name <input type="checkbox"/> Password <input type="checkbox"/> Re-enter Password <input type="checkbox"/> SMTP Server Connection Status POP3 Server Settings <input type="checkbox"/> POP3 Server Address <input type="checkbox"/> POP3 Server Port Number <input type="checkbox"/> Login Name <input type="checkbox"/> Password <input type="checkbox"/> Re-enter Password <input type="checkbox"/> POP3 Server Check Interval <input type="checkbox"/> APOP Settings <input type="checkbox"/> POP3 Server Connection Status	Vælg de passende indstillinger for afsending og modtagelse af e-mail.
	Permitted E-mail Address	Når du indstiller tilladelsen til kontrol af information og ændring af indstillinger for en e-mail-adresse, skal du indtaste den e-mail-adresse, som tillades at modtage e-mailen. Hvis der ikke indtastes nogen adresse her, modtager printeren e-mails fra alle brugere.
	StatusMessenger Password	Indstil adgangskoden for adgang til printeren.

### **Kontrol af printerstatussen med e-mail**

Dette afsnit beskriver forholdsregler for, når der sendes e-mail til printeren for kontrol af printerstatussen.

- Du kan specificere en hvilken som helst titel for e-mailen, når printerstatusen kontrolleres, eller printerindstillingerne ændres.
- Brug de kommandoer der er beskrevet i det næste afsnit til oprette teksten i e-mailen.

### *Kommandoer som kan anvendes i e-mail-teksten*

Brug hver enkelt kommando i henhold til de følgende regler:

- Start alle kommandoer med “#” og specificer #Adgangskode-kommandoen øverst i e-mailen.
- Kommandolinjer uden “#” ignoreres.
- Skriv en kommando på hver linje og separer hver enkelt kommando og parameter med et mellemrum eller et tryk på tabulatortasten.

Når de samme kommandoer skrives to eller flere gange i én e-mail, ignoreres den anden og efterfølgende kommandoer.

Kommando	Parameter	Beskrivelse
#Password	Adgangskode	Brug denne kommando øverst i e-mailen, når der er indstilles en adgangskode. Du kan udelade denne kommando, når der ikke er indstillet nogen adgangskode.
#NetworkInfo		Indstil dette, når du ønsker at kontrollere information på listen over netværksindstillinger.
#Status		Indstil dette, når du ønsker at kontrollere printerstatussen.

### *Eksempel på kommandoer*

- Når læs-kun-adgangskoden er “ronly”, og printerstatussen skal kontrolleres:

#Password ronly

#Status

#NetworkInfo

---

## ***Spar på materialer***

Du kan ændre en indstilling i din printerdriver for at spare papir.

Materiale	Indstilling	Funktion
Udskriftsmedier	<b>Multiple-Up (Sider pr. ark (N sider pr. ark))</b> i fanen <b>Layout</b> i printerdriveren	<p>Printeren udskriver to eller flere sider på en side af et ark. De tilgængelige antal, som hver enkelt printerdriver kan udskrive på et ark papir, er som følger:</p> <ul style="list-style-type: none"> <li><input type="checkbox"/> Microsoft Windows-printerdriver: 2, 4, 8, 16 eller 32 sider</li> <li><input type="checkbox"/> Mac OS® X-printerdriver: 2, 4, 6, 9 eller 16 sider</li> </ul> <p>Kombineret med dupleksindstillingen giver <b>Multiple-Up (Sider pr. ark (N sider pr. ark))</b> dig mulighed for at udskrive op til 64 sider på et ark papir. (32 billeder på forsiden og 32 på bagsiden)</p>

## Kontrol af sidetællere

Det samlede antal udskrevne sider kan kontrolleres på betjeningspanelet. Der er tre målere til rådighed: **Color Impression** (Farvetryk), **Black Impression** (Antal sort/hvide) og **Total Impression** (Samlet trykbil.) (**Color Impression** (Farvetryk) + **Black Impression** (Antal sort/hvide)).

**Billing Meters** (Tællere) tæller antallet af korrekt udskrevne sider. Enkelt-sided farveudskrift (inklusive **Multiple-Up (Sider pr. ark (N sider pr. ark))**) tælles som et job, og 2-sided udskrift (inklusive **Multiple-Up (Sider pr. ark (N sider pr. ark))**) tælles som to. Under 2-sided udskrift, hvis der opstår en fejl efter den ene side er udskrevet korrekt, tælles det som en.

Når der udskrives farvedata, som er blevet konverteret vha. ICC-profilen i et andet program, med farveindstillingen, udskrives dataene med farve, selvom det ser ud til at være sort/hvid-data på skærmen. I dette tilfælde forhøjes **Color Impression** (Farvetryk) og **Total Impression** (Samlet trykbil.).

Når der udføres 2-sided udskrivning, indsættes der muligvis automatisk en blank side afhængigt af indstillingerne i programmet. I dette tilfælde tælles den blanke side som én side. Men hvis der udføres 2-sided udskrivning for sider med ulige numre, tælles den blanke side indsat på bagsiden af den sidste ulige side ikke.

### Se også:

“*Billing Meters (Tællere)*” på side 141

Brug den følgende procedure til at kontrollere en måler:

1. Tryk på  (**Menu**)-knappen.

2. Vælg `Billings Meters (Tællere)` og tryk derefter på knappen **OK**.
3. Kontroller værdierne for hver måler.

---

## Flytning af printeren

**Bemærk:**

Denne printers forside er tungere end bagsiden. Vær opmærksom på forskellen i vægten når du flytter printeren.

1. Sluk for printeren.

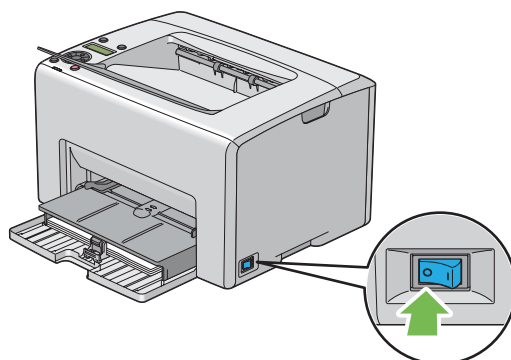

2. Afbryd strømledningen og interfacekablet.

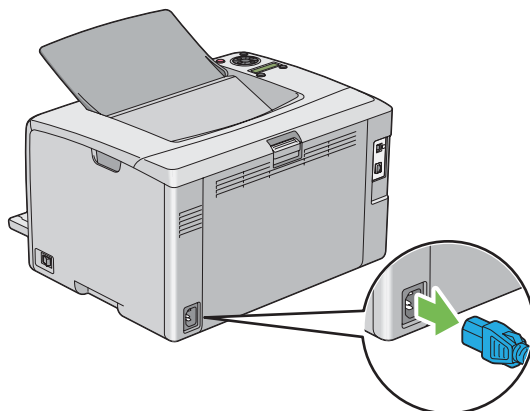

3. Fjern alt papir i midterudbakken, hvis der er noget. Luk udbakkeforlængeren, hvis den åben.

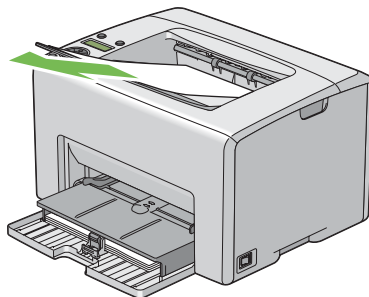

4. Fjern alt papir i den prioriterede ark-indsætter (PSI) eller multifunktionsføderen (MPF). Opbevar papiret pakket ind og væk fra luftfugtighed og snavs.

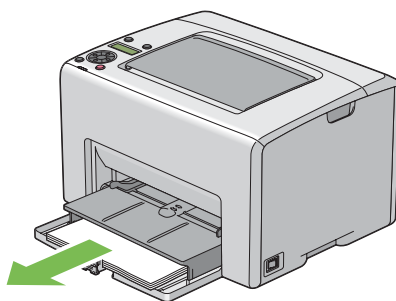

5. Skub PSI'en ind.

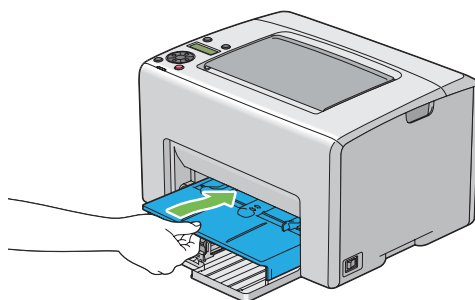

6. Skub skydebjælken tilbage indtil den stopper.

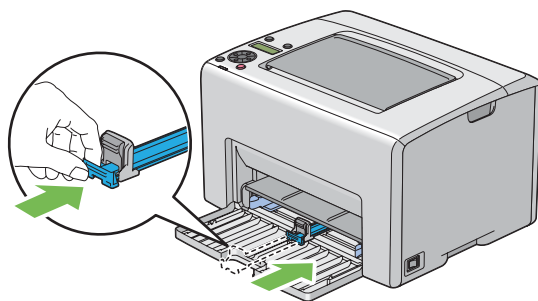

7. Luk frontlågen.

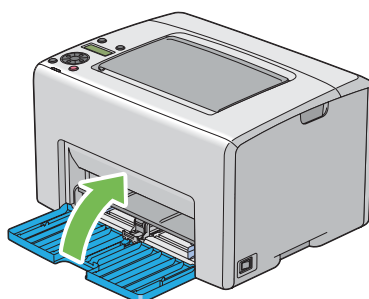

8. Løft printeren og flyt den forsigtigt.



9. Juster farveregistreringen inden du bruger printeren.

**Se også:**

*“Justering af farveregistrering” på side 187*



## Bilag A

### **Hvor du kan få hjælp**

---

#### **Kontakt til Epson-support**

---

##### **Inden du kontakter Epson**

Hvis dit Epson-produkt ikke fungerer korrekt, og du ikke kan løse problemet vha. fejlfindingsoplysningerne i din produktdokumentation, kan du kontakte Epson supportservice for at få hjælp. Kontakt den forhandler, hvor du købte produktet, hvis der ikke er anført nogen Epson support for dit område herunder.

Epson support kan hjælpe dig meget hurtigere, hvis du oplyser følgende:

- Produktserienummer  
(mærkaten med serienummeret sidder normalt bag på produktet).
- Produktmodel
- Produktsoftwareversion  
(Klik på **About (Om)**, **Version Info (Versionsoplysninger)** eller en lignende knap i produktsoftwaren).
- Din computers mærke og model
- Din computers operativsystems navn og version
- Navne og versioner for de programmer, du normalt bruger sammen med produktet

##### **Hjælp til brugere i Europa**

I dit **Pan-European Warranty Document (Paneuropæisk garantibevis)** finder du oplysninger om, hvordan du kan kontakte Epson support.

##### **Hjælp til brugere i Taiwan**

Kontakt for oplysninger, support og service:

**World Wide Web (<http://www.epson.com.tw>)**

Her findes oplysninger om produktspecifikationer, drivere til downloading samt produktforespørgsler.

**Epson HelpDesk (Telefon: +0800212873)**

Vores HelpDesk-medarbejdere kan hjælpe dig med følgende pr. telefon:

- Salgsforespørgsler og produktoplysninger
- Spørgsmål vedrørende brug af produktet eller problemer
- Forespørgsler vedrørende reparation og garanti

**Servicecenter for reparationer:**

Telefon	Faxnummer	Adresse
02-23416969	02-23417070	No.20, Beiping E. Rd., Zhongzheng Dist., Taipei City 100, Taiwan
02-27491234	02-27495955	1F., No.16, Sec. 5, Nanjing E. Rd., Songshan Dist., Taipei City 105, Taiwan
02-32340688	02-32345299	No.1, Ln. 359, Sec. 2, Zhongshan Rd., Zhonghe City, Taipei County 235, Taiwan
039-605007	039-600969	No.342-1, Guangrong Rd., Luodong Township, Yilan County 265, Taiwan
038-312966	038-312977	No.87, Guolian 2nd Rd., Hualien City, Hualien County 970, Taiwan
02-82273300	02-82278866	5F.-1, No.700, Zhongzheng Rd., Zhonghe City, Taipei County 235, Taiwan
03-2810606	03-2810707	No.413, Huannan Rd., Pingzhen City, Taoyuan County 324, Taiwan
03-5325077	03-5320092	1F., No.9, Ln. 379, Sec. 1, Jingguo Rd., North Dist., Hsinchu City 300, Taiwan
04-23291388	04-23291338	3F., No.510, Yingcai Rd., West Dist., Taichung City 403, Taiwan
04-23805000	04-23806000	No.530, Sec. 4, Henan Rd., Nantun Dist., Taichung City 408, Taiwan
05-2784222	05-2784555	No.463, Zhongxiao Rd., East Dist., Chiayi City 600, Taiwan

Telefon	Faxnummer	Adresse
06-2221666	06-2112555	No.141, Gongyuan N. Rd., North Dist., Tainan City 704, Taiwan
07-5520918	07-5540926	1F., No.337, Minghua Rd., Gushan Dist., Kaohsiung City 804, Taiwan
07-3222445	07-3218085	No.51, Shandong St., Sanmin Dist., Kaohsiung City 807, Taiwan
08-7344771	08-7344802	1F., No.113, Shengli Rd., Pingtung City, Pingtung County 900, Taiwan

## Hjælp til brugere i Singapore

Du kan få oplysninger, support og services fra Epson Singapore her:

### **World Wide Web (<http://www.epson.com.sg>)**

Her findes oplysninger om produktspecifikationer, drivere til downloading, ofte stillede spørgsmål (FAQ), salgsforespørgsler og teknisk support via e-mail.

### **Epson HelpDesk (telefon: (65) 6586 3111)**

Vores HelpDesk-medarbejdere kan hjælpe dig med følgende pr. telefon:

- Salgsforespørgsler og produktoplysninger
- Spørgsmål vedrørende brug af produktet eller problemer
- Forespørgsler vedrørende reparation og garanti

## Hjælp til brugere i Thailand

Kontakt for oplysninger, support og service:

### **World Wide Web (<http://www.epson.co.th>)**

Her findes oplysninger om produktspecifikationer, drivere til downloading, ofte stillede spørgsmål (FAQ) og e-mail.

**Epson Hotline (telefon: (66)2685-9899)**

Vores Hotline-medarbejdere kan hjælpe dig med følgende pr. telefon:

- Salgsforespørgsler og produktoplysninger
- Spørgsmål vedrørende brug af produktet eller problemer
- Forespørgsler vedrørende reparation og garanti

**Hjælp til brugere i Vietnam**

Kontakt for oplysninger, support og service:

Epson Hotline (telefon): 84-8-823-9239

Servicecenter: 80 Truong Dinh Street, District 1, Hochiminh City  
Vietnam

**Hjælp til brugere i Indonesien**

Kontakt for oplysninger, support og service:

**World Wide Web (<http://www.epson.co.id>)**

- Oplysninger vedrørende produktspecifikationer, drivere til downloading
- Ofte stillede spørgsmål (FAQ), salgsforespørgsler, spørgsmål via e-mail

**Epson Hotline**

- Salgsforespørgsler og produktoplysninger
- Technical support (Teknisk support)

Telefon (62) 21-572 4350

Fax (62) 21-572 4357

**Epson Servicecenter**

Jakarta Mangga Dua Mall 3rd floor No 3A/B  
Jl. Arteri Mangga Dua,  
Jakarta

Tlf./fax: (62) 21-62301104

Bandung Lippo Center 8th floor  
Jl. Gatot Subroto No.2  
Bandung

Tlf./fax: (62) 22-7303766

Surabaya Hitech Mall It IIB No. 12  
Jl. Kusuma Bangsa 116 – 118  
Surabaya

Tlf.: (62) 31-5355035

Fax: (62)31-5477837

Yogyakarta Hotel Natour Garuda  
Jl. Malioboro No. 60  
Yogyakarta

Tlf.: (62) 274-565478

Medan Wisma HSBC 4th floor  
Jl. Diponegoro No. 11  
Medan

Tlf./fax: (62) 61-4516173

Makassar MTC Karebosi Lt. III Kav. P7-8  
Jl. Ahmad Yani No.49  
Makassar

Tlf.: (62)411-350147/411-350148

## **Hjælp til brugere i Hong Kong**

Brugere er velkomne til at kontakte Epson Hong Kong Limited for at få teknisk support samt andre eftersalgsservices.

### **Internetadresse**

Epson Hong Kong har oprettet en lokal hjemmeside på Internettet på både kinesisk og engelsk for at give brugere følgende oplysninger:

- Produktoplysninger
- Svar på ofte stillede spørgsmål (FAQ)
- Nyeste versioner af Epson-produktdrivere

Brugere kan få adgang til vores www-hjemmeside på:

<http://www.epson.com.hk>

### **Teknisk supporthotline**

Du kan også kontakte vores tekniske personale på nedenstående telefon- og faxnumre:

Telefon: (852) 2827-8911

Fax: (852) 2827-4383

## **Hjælp til brugere i Malaysia**

Kontakt for oplysninger, support og service:

### **World Wide Web (<http://www.epson.com.my>)**

- Oplysninger vedrørende produktspecifikationer, drivere til downloading
- Ofte stillede spørgsmål (FAQ), salgsforespørgsler, spørgsmål via e-mail

### **Epson Trading (M) Sdn. Bhd.**

Hovedkontor.

Telefon: 603-56288288

Fax: 603-56288388/399

### *Epson Helpdesk*

- Salgsforespørgsler og produktoplysninger (Infoline)

Telefon: 603-56288222

- Forespørgsler vedrørende service og garanti, brug af produkt og teknisk support (Techline)

Telefon: 603-56288333

## **Hjælp til brugere i Indien**

Kontakt for oplysninger, support og service:

### **World Wide Web (<http://www.epson.co.in>)**

Her findes oplysninger om produktspecifikationer, drivere til downloading samt produktforespørgsler.

### **Epson Indias hovedkontor - Bangalore**

Telefon: 080-30515000

Fax: 30515005

### **Epson Indias regionale kontorer:**

Placering	Telefon	Faxnummer
Mumbai	022-28261515 /16/17	022-28257287
Delhi	011-30615000	011-30615005
Chennai	044-30277500	044-30277575
Kolkata	033-22831589 / 90	033-22831591

Placering	Telefon	Faxnummer
Hyderabad	040-66331738/ 39	040-66328633
Cochin	0484-2357950	0484-2357950
Coimbatore	0422-2380002	NA
Pune	020-30286000 /30286001/30286002	020-30286000
Ahmedabad	079-26407176 / 77	079-26407347

## Helpline

For service, produktoplysninger eller bestilling af en patron - 18004250011 (09.00 - 21.00) - dette er et gratis nummer.

For service (CDMA & mobilbrugere) - 3900 1600 (09.00 - 18.00) Forvalg lokal STD-kode

## Hjælp til brugere i Filippinerne

Brugere er velkomne til at kontakte Epson Philippines Corporation på nedenstående telefon- og faxnumre samt e-mail-adresser for at få teknisk support samt andre eftersalgsservices:

Hovedlinje:	(63-2) 706 2609
Fax:	(63-2) 706 2665
Direkte linje til Helpdesk:	(63-2) 706 2625
E-mail:	epchelpdesk@epc.epson.com.ph

**World Wide Web** (<http://www.epson.com.ph>)

Her findes oplysninger om produktspecifikationer, drivere til downloading, ofte stillede spørgsmål (FAQ) og e-mail-forespørgsler.

**Gratisnummer 1800-1069-EPSON(37766)**

Vores Hotline-medarbejdere kan hjælpe dig med følgende pr. telefon:

- Salgsforespørgsler og produktoplysninger



- Spørgsmål vedrørende brug af produktet eller problemer
- Forespørgsler vedrørende reparation og garanti

## Indeks

<b>A</b>	Ethernet-port.....16, 25
Administr.menu.....141	
Advarsels- og fejlmeddelelser.....210	
Afhjælpning af papirstop.....162	
Fra midterudbakken.....168	
Fra printerens bagside.....166	
Fra printerens front.....165	
Annuler job-knap.....17	
Annulering af et job.....121	
Annulering af udskriftsjob	
Fra computer.....121	
<b>B</b>	
Bagerste låge.....16, 164	
Bestemmelse af værdier.....189	
Bestilling af materialer.....222	
Betjeningspanel.....15	
Bond (Kvalitetspapir).....151, 152	
BTR opdater.....154	
<b>C</b>	
CTD-sensor.....215	
<b>D</b>	
Diagram.....155	
Displayproblem.....172	
<b>E</b>	
E-mail	
Kommandoer for.....227	
E-mailadvarsler.....146	
Energisparerknapp/-indikator.....16	
Envelope (Konvolut).....152	
Epson Net Config	
Håndtering af printeren.....223	
Start af.....223	
EpsonNet Config.....146	
<b>F</b>	
Faktureringsmåler	
Samlet antal udskrevne sider.....228	
Farveregistreringsoversigt.....188	
Fejl- og advarselsmeddelelser.....210	
Fejlindikator.....17	
Flydende krystaldisplay.....16	
Flytning	
Printer.....229	
Forbrugsvarer.....222	
Frontlåge.....15, 164	
FW-version.....150	
<b>G</b>	
Grundlæggende om netværk.....24	
Grundlæggende printerproblem.....172	
Grundlæggende udskrivning.....96	
<b>H</b>	
Hjælp	
Epson.....233	
Hostadgangsliste.....146	
Hovedafbryder.....15	
Hovedkomponenter.....15	
Håndtag til bagerste låge.....16	
Håndtering	
printer.....223	
<b>I</b>	
Ikke orig. toner.....155	
Ilægning af brevhoved.....110, 116	
Ilægning af konvolut.....113	
Ilægning af konvolutter.....107	
Ilægning af udskriftsmedier.....100	
MPF.....101	

PSI.....	110	Låsemekanismer.....	16, 164
Ilægning af udskriftsmedier i multifunktionsføderen (MPF).....	101	<b>M</b>	
Ilægning af udskriftsmedier i prioriteret ark-indsætter (PSI).....	110	Manuel duplexudskrivning.....	116
Indstil panellås.....	156	Marmorering.....	180
Indstilling.....	228	Meddelelser	
Indtastning af værdier.....	190	Status Monitor.....	210
Initi. trådløs.....	144	Menu-knap.....	17
Initialiser NVM.....	155	Midterudbakke.....	15, 164
Installation.....	35	mm/tommer.....	149
Installation af en tonerkassette.....	220	Multifunktionsføder (MPF).....	15, 164
Installation af printerdriver.....	35	Måler	
		Sidetællere i alt.....	228
<b>J</b>		<b>N</b>	
Juster aut.reg.....	153	Navne på dele.....	15
Juster BTR.....	151	Netværksind.....	141
Juster ColorRegi.....	153	Nulstil til std.....	146
Juster fuser.....	152	Nulstilling til standardindstillinger.....	160
Juster højde.....	156	<b>O</b>	
Juster papirtype.....	150	OK-knap.....	17
Justering af farveregistrering.....	187	Opbevaring af forbrugsvarer.....	223
<b>K</b>		Opfrisk toner.....	154
Klar-indikator.....	17	Opgaveoversigt.....	140
Konfiguration af trådløse indstillinger.....	40	Opsætning af netværkstilslutning.....	39
Kontakt service.....	209	Overføringsrem.....	16, 164
Kontakt til Epson.....	233	Overføringsvalse.....	16
Kontrol af de udskrevne sider		<b>P</b>	
Sådan kontrolleres måleren.....	228	Panelindstilling.....	140
<b>L</b>		Panelindstillingside.....	18
Labels (Etiketter).....	151, 152	Panellås.....	156, 158
Lav toner medd.....	150	Papirbreddestyr.....	15, 105
LCD.....	16	Papirfødevalse.....	16
LCD-panel.....	17	Papirsliske.....	16
Meddelelser.....	210	Papirstop.....	171
Light Card (Tyndt karton).....	151, 152	Peer-til-peer.....	84
Loginfejl.....	157	Peg-og-udskriv.....	81
LPR.....	145	Plain (Standardpapir).....	151, 152
LW Gloss Card (Tynd glossy kart).....	151, 152	Port9100.....	145
Længdestyr.....	15		

Printer		Status Monitor-advarsler.....	210
Flytning.....	229	Sådan kontrolleres måleren.....	228
Håndtering.....	223	Sådan sendes et job til udskrivning.....	120
Printerdriver (Mac OS X)		<b>T</b>	
Installation af printerdriver.....	88	Tid f. energisp.....	148, 160
Printerindstillinger.....	140	Tid for bestilling af tonerkassetter.....	222
Printersoftware.....	20	Tilbage-knap.....	17
Printerstatus		Tilslutning af printer.....	24
Kontrol via e-mail.....	226	Tilslutningsspecifikation.....	24
StatusMessenger.....	224	Tilslutningstype.....	24
Prioriteret ark-indsætter (PSI).....	15, 164	Timeout.....	149
Problemer		Timeout, fejl.....	148
kontakt til Epson.....	233	Toneradgangsdæksel.....	15
løsning.....	233	Tråd.netv.	
Produktfunktioner.....	9	Ethernet.....	142
Præ-installationsstatus for printerdriver.....	35	Protokol.....	145
<b>R</b>		Trådløs indstil.....	142
Rapportside.....	132	Trådløs status.....	142
Recycled (Genbrugspapir).....	152, 153	Trådløst LAN.....	147
Rengøringsstang til printhoved.....	15	Tællere.....	141
Rens fremkalder.....	154	<b>U</b>	
<b>S</b>		Udbakkeforlænger.....	15, 120
Service.....	233	Udskriftskvalitetsproblemer.....	175
Sider pr. ark (N sider pr. ark).....	228	Udskriftsmedier.....	228
Sikkerhedsindst.....	156	Mål.....	101
Skift kodeord.....	157	Udskriv aut. log.....	149
Skydebjælke.....	15	Udskrivning.....	120
SNMP.....	146	Brugerdefineret papir.....	128
Spar på materialer.....	227	Brugerdefineret papir: Med Mac OS X-driver.....	130
Specifikation.....	11	Brugerdefineret papir: Med Windows-printerdriver .....	130
Sprog.....	158	Udskrivning med WSD.....	136
Startfil.....	23	Udskrivningsproblem.....	173
Status Monitor		Udtagning af tonerkassetterne.....	218
Advarsler.....	210	Undgåelse af papirstop.....	162
StatusMessenger		USB-indstilling	
Kommandoer.....	227	Portstatus.....	147
Konfiguration.....	225	USB-port.....	16, 25
Kontrol af printerstatus.....	224		
Sted for papirstop.....	163		
Strømsstik.....	16		
Sådan får du hjælp.....	209		