



Epson AcuLaser C1750 Series

Gebruikershandleiding

NPD4429-00 NL

Inhoudsopgave

Voorwoord

Auteursrecht en handelsmerken.	7
Het gebruik van deze gids.	8
Conventies.	8
Productkenmerken.	9
De Epson AcuLaser C1750 Serie.	9
Functies.	9

Hoofdstuk 1 Specificaties

Specificaties.	11
------------------------	----

Hoofdstuk 2 Basisbewerking

Hoofdonderdelen.	15
Vooraanzicht.	15
Achteraanzicht.	16
Bedieningspaneel.	16
Afdrukken van een Panel Settings (Paneelinstell.) Pagina.	18
Het bedieningspaneel.	18
De Printer Setting Utility.	18
Power Saver Mode.	19
De Power Saver Mode verlaten.	19

Hoofdstuk 3 Printer Management Software

Print Driver.	20
EpsonNet Config.	20
Een administratorwachtwoord aanmaken.	20
Printer Setting Utility (uitsluitend Windows).	21
Status Monitor (uitsluitend Windows).	22
Launcher (Starter) (uitsluitend Windows).	23

Hoofdstuk 4 Netwerk Basics

Overzicht van de Netwerkinstell. en Configuratie.	24
Uw printer aansluiten.	24
Printer aansluiten op een computer of netwerk.	25
Het IP-adres instellen.	28
TCP/IP en IP-adressen.	28
Het IP-adres van de printer automatisch instellen.	28
Dynamische methoden voor het instellen van het IP-adres van de printer.	29
Een IP-adres (voor IPv4 Mode).	30
De IP-instellingen verifiëren.	33
Controleren en afdrucken van de Printer Settings (Configuratie) pagina.	34
Print Driver op Computers met Windows installeren.	35
Print Driver Status voor installatie vaststellen (Voor Netwerkinstell.).	35
Inst. USB-aansluiting.	37
Netwerkverbindinginstell.	39
Draadl. instell. configureren (uitsluitend Epson AcuLaser C1750W).	40
Instellen voor Gedeeld Afdrucken.	78
Print Driver op Computers met Mac OS X installeren.	88
Het stuurprogramma installeren.	88
Een printer toevoegen.	89

Hoofdstuk 5 Afdrukbasics

Over afdrukmedia.	96
Richtlijnen voor het gebruik van afdrukmedia.	96
Afdrukmedia die uw printer kunnen beschadigen.	97
Ondersteunde afdrukmedia.	98
Bruikbare afdrukmedia.	98
Afdrukmedia laden.	101
Inhoud.	101
Afdrukmedia-afmetingen.	101
Afdrukmedia laden in de Multipurpose Feeder (MPF).	102
Afdrukmedia laden in de Priority Sheet Insertter (PSI).	111
Handmatig duplex afdrucken (uitsluitend Windows Print Driver).	117
De uitvoerlade-verlenging gebruiken.	121
Afdrukken.	121
Een taak versturen om af te drukken.	122
Een afdruktaak annuleren.	122

Afdrukopties selecteren.	124
Afdrukken op papier met aangepast formaat.	129
Controlestatus van afdrukgegevens.	132
Een rapportpagina afdrukken.	133
Printer Settings (Printerinstellingen).	134
Afdrukken met Web Services on Devices (WSD).	137
Functies van Print Services toevoegen.	137
Printerinstelling.	138

Hoofdstuk 6 De menu's van het bedieningspaneel gebruiken

De printermenu's begrijpen.	141
Information Pgs (Gegevenspagina's).	141
Billing Meters (Tellers).	142
Admin Menu (Menu Beheer).	142
Panel Language (bed.paneel).	159
Panel Lock (Paneelvergr.) Functie.	159
De Panel Lock (Paneelvergr.) inschakelen.	160
De Panel Lock (Paneelvergr.) uitschakelen.	160
De PowerSaver Time (Tijd energieb.) Optie.	161
Opnieuw instellen op fabrieksinstellingen.	161

Hoofdstuk 7 Probleemoplossing

Papierstoringen verwijderen.	163
Papierstoringen vermijden.	163
De locatie van de papierstoring vinden.	164
Papierstoringen aan de voorkant van de printer verwijderen.	166
Papierstoringen aan de achterkant van de printer verwijderen.	167
Papierstoringen in de middelste uitvoerlade verwijderen.	169
Papierstoringsproblemen.	172
Basis printerproblemen.	173
Displayproblemen.	173
Afdrukproblemen.	174
Afdrukkwaliteitproblemen.	176
De uitvoer is te licht.	176
Toner vlekt of de afdruk geeft af/Vlekken op de achterkant.	177
Willekeurige vlekken/Wazige afbeeldingen.	178

De gehele uitvoer is leeg.	179
Er verschijnen strepen op de uitvoer.	180
Intense kleurstippen.	180
Vertikale strepen.	180
Gemarmerd.	181
Spookbeeld.	182
Wazig.	183
Bead-Carry-Out (BCO).	184
Auger-teken.	184
Gekreukeld/gevlekt papier.	185
De bovenste marge is onjuist.	186
Kleurregistratie is buiten de uitlijning.	187
Uitstekend/hobbelig papier.	189
Kleurregistratie aanpassen.	189
Uitvoeren van Auto Correct (Automatische correctie)..	189
Het kleurregistratieoverzicht afdrukken.	191
Waardes bepalen.	192
Waardes invullen.	193
Lawaai.	195
Andere problemen.	197
Betekenis van de Printerberichten.	197
Contact opnemen met de onderhoudsdienst.	212
Hulp vragen.	212
LCD-paneelberichten.	213
Status Monitor Alerts.	213
Non Genuine Toner (Niet-originele toner)-modus.	213
Het bedieningspaneel.	214
De Printer Setting Utility.	214

Hoofdstuk 8 **Onderhoud**

Printer reinigen.	216
De binnenkant van de printer reinigen.	216
Het reinigen van de Color Toner Density (CTD) Sensor.	219
De tonercassettes vervangen.	221
Overzicht.	221
De tonercassettes verwijderen.	222
Een tonercassette installeren.	224
Benodigheden bestellen.	226

Verbruiksartikelen.	226
Wanneer tonercassettes bestellen.	226
Verbruiksartikelen bewaren.	227
De printer beheren.	227
Controleren of beheren van de printer met EpsonNet Config.	227
De printerstatus controleren met Status Monitor (uitsluitend Windows).	228
Printerstatus via e-mail controleren.	228
Benodigheden besparen.	231
Paginatellingen controleren.	232
De printer verplaatsen.	233

Appendix A Hulp vragen

Contact opnemen met ondersteuning van Epson.	237
Voordat u contact opneemt met Epson.	237
Help voor gebruikers in Europa.	237
Help voor gebruikers in Taiwan.	237
Help voor gebruikers in Singapore.	239
Help voor gebruikers in Thailand.	239
Help voor gebruikers in Vietnam.	240
Help voor gebruikers in Indonesië.	240
Help voor gebruikers in Hong Kong.	242
Help voor gebruikers in Maleisië.	242
Help voor gebruikers in India.	243
Help voor gebruikers op de Filipijnen.	244

Index

Voorwoord

Auteursrecht en handelsmerken

Niets uit dit document mag worden verveelvoudigd, opgeslagen in een geautomatiseerd gegevensbestand of openbaar worden gemaakt, in enige vorm of op enige wijze, hetzij elektronisch, mechanisch, via fotokopieën of opnamen, hetzij op enige andere wijze, zonder voorafgaande schriftelijke toestemming van Seiko Epson Corporation. Seiko Epson Corporation wijst alle patent aansprakelijkheid af wat betreft het gebruik van de informatie in dit document.

Evenmin kan Seiko Epson Corporation aansprakelijk worden gesteld voor schade voortvloeiend uit het gebruik van de informatie in dit document. Seiko Epson Corporation noch zijn filialen kunnen door de koper van dit product of door derden verantwoordelijk worden gesteld voor schade, verliezen of onkosten ontstaan als gevolg van ongelukken, foutief gebruik of misbruik van dit product, onbevoegde wijzigingen en reparaties, of (buiten de Verenigde Staten) als de bedienings- en onderhoudsinstructies van Seiko Epson Corporation niet strikt worden gevolgd.

Seiko Epson Corporation en zijn filialen kunnen niet verantwoordelijk worden gesteld voor schade of problemen voortvloeiend uit het gebruik van onderdelen of verbruiksmaterialen die niet als Original Epson Products of Epson Approved Products zijn aangemerkt door Seiko Epson Corporation.

Apple®, Bonjour®, ColorSync®, Macintosh®, en Mac OS® zijn handelsmerken van Apple Inc. in de Verenigde Staten en of andere landen.

Microsoft®, Windows Vista®, Windows®, en Windows Server® zijn handelsmerken van Microsoft Corporation in de Verenigde Staten en/of andere landen.

EPSON is een gedeponeerd handelsmerk en EPSON AcuLaser is een handelsmerk van Seiko Epson Corporation.

Algemene kennisgeving: andere productnamen vermeld in dit document dienen uitsluitend als identificatie en kunnen handelsmerken zijn van hun respectieve eigenaars. Epson maakt geen enkele aanspraak op deze merken.

Copyright © 2011 Seiko Epson Corporation. All rights reserved.

Het gebruik van deze gids

Conventies

1. In deze gids worden personal computers en werkstations, gezamenlijk 'computers' genoemd.
2. De volgende termen worden in deze gids gebruikt:

Belangrijk:

Belangrijke informatie die moet worden gelezen en opgevolgd.



Opmerking:

Aanvullende informatie die nadruk verdient.

Zie ook:

Verwijzingen binnen deze gids.

3. De richting van de documenten of papier wordt als volgt in deze gids beschreven:

 , Long Edge Feed (LEF): Laad het document of het papier in staande richting.

 , Short Edge Feed (SEF): Laad het document of het papier in liggende richting.

LEF-richting

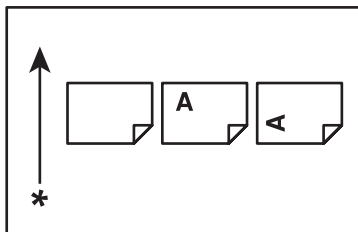

SEF-richting

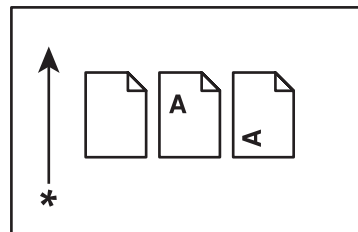

* Papierinvoerrichting

Productkenmerken

De Epson AcuLaser C1750 Serie

De Epson AcuLaser C1750 serie bestaat uit de volgende twee producten:

- Epson AcuLaser C1750N: Model geschikt voor netwerk
- Epson AcuLaser C1750W: Model geschikt voor draadloze communicatie

Functies

Deze paragraaf beschrijft de productfuncties en geeft hun links aan.

2 Sided Print (Type opdracht) (Handmatig)

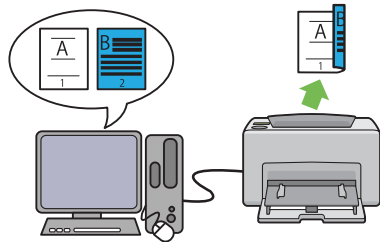

2 Sided Print (Type opdracht) is het handmatig afdrukken van twee of meer pagina's op voor- en achterkanten van een enkel vel papier. Met deze functie beperkt u het papierverbruik.

Zie "Handmatig duplex afdrukken (uitsluitend Windows Print Driver)" op pagina 117 voor meer informatie.

Multiple-Up (Pagina's per vel (N op 1)) Afdrukken

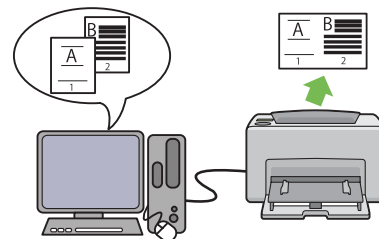

Multiple-Up (Pagina's per vel (N op 1)) hiermee kunt u meerdere pagina's op een vel papier afdrukken. Met deze functie beperkt u het papierverbruik.

Zie het stuurprogramma van de printer Help voor meer informatie.

Afdrukken via draadloze verbinding (Draadloos afdrukken) (Uitsluitend Epson AcuLaser C1750W)

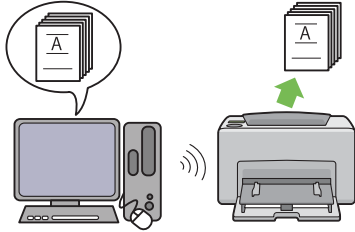

Met de Draadloze LAN-functie op uw printer kunt u de printer op elke locatie installeren en afdrukken zonder een vaste verbinding naar uw computer.

De Draadloze LAN-functie is niet beschikbaar afhankelijk van de regio waar u deze heeft gekocht.

Zie “Draadl. instell. configureren (uitsluitend Epson AcuLaser C1750W)” op pagina 40 voor meer informatie.

Priority Sheet Inserter (PSI)

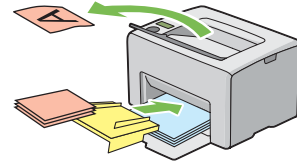

Afdrukmedia die op de PSI wordt geladen krijgt voorrang boven hetgeen is geladen op de multipurpose feeder (MPF). Met de PSI kunt u andere typen of formaten afdrukmedia gebruiken boven de normale afdrukmedia geladen op de MPF.



Zie “Afdrukmedia laden in de Priority Sheet Inserter (PSI)” op pagina 111 voor meer informatie.

Hoofdstuk 1

Specificaties

Specificaties

Dit hoofdstuk geeft een overzicht van de belangrijkste functies op de printer. Let erop dat de specificaties van het product kunnen wijzigen zonder voorafgaande kennisgeving.

Item	Beschrijving
Productcode	Epson AcuLaser C1750N 220V: C11CB71021 Epson AcuLaser C1750N 110V: C11CB71031 Epson AcuLaser C1750W 220V: C11CB71041 Epson AcuLaser C1750W 110V: C11CB71051
Type	Desktop
Afdrukmethode	LED Xerografie Belangrijk: LED + LED elektrofotografisch systeem
Fixeersysteem	Thermaal fixeersysteem gebruikmakend van een band
Continue afdruksnelheid*1	A4  : Als gewoon papier wordt aangevoerd vanaf de multipurpose feeder Kleur 1-zijdig*2: 12 vellen/min Monochroom 1-zijdig: 15 vellen/min Belangrijk: *1 Afdruksnelheid kan verlagen door factoren als papiertype, papierformaat en afdrukcondities. *2 Bij continue afdrukken van een enkel document in A4  .
Resolution (Resolutie)	Dataverwerkingsresolutie: 600 × 600 dpi Uitgangsresolutie: 1200 × 2400 dpi
Toon/Kleur	256 tonen/kleur (16,7 miljoen kleuren)

Item	Beschrijving
Papierformaat	<p>Multipurpose feeder:</p> <p>A4, B5, A5, Legal (8,5 × 14"), Folio (8,5 × 13"), Letter (8,5 × 11"), Executive, #10 Env, Monarch, DL, C5, Aangepaste grootte (Breedte: 76,2 – 215,9 mm, Lengte: 127 – 355,6 mm)</p> <p>Priority sheet inserter:</p> <p>A4, B5, A5, Legal (8,5 × 14"), Folio (8,5 × 13"), Letter (8,5 × 11"), Executive, #10 Env, Monarch, DL, C5, Normale grootte (Breedte: 76,2 – 215,9 mm, Lengte: 190,5 – 355,6 mm)</p> <p>Beeldverlies: 4,1 mm vanaf de bovenkant, onderkant, linkerkant en rechterkant</p>
Paper Type (Pap soort)	<p>Normaal, Schrijfpapier, Covers, Licht glanzend karton, Kringlooppapier, Etiketten, Envelop, Briefhoofdpap., Bedrukt, Geperforeerd, Gekleurd papier, Speciaal, Aangepast type</p> <p>Belangrijk:</p> <ul style="list-style-type: none"> <input type="checkbox"/> Gebruik alleen het aanbevolen papier. Als u ander papier dan het aanbevolen papier gebruikt voor de printer kan dit leiden tot afdrukproblemen. Gebruik geen speciaal inkjetpapier. <input type="checkbox"/> Let erop dat de slechte afdrukkwaliteit door papiergerelateerde afdrukproblemen zich kan voordoen als de printer zich in een droge, koude of zeer vochtige omgeving bevindt. <input type="checkbox"/> Afdrukken over de afgedrukte of ommezijde van papier dat al is bedrukt, kan leiden tot een slechte afdrukkwaliteit. <input type="checkbox"/> Bij het afdrukken op enveloppen, dient u enveloppen zonder gomzijde te gebruiken. <input type="checkbox"/> Het type papier dat wordt gebruikt en de omgevingscondities kunnen invloed hebben op de afdrukkwaliteit. Hierdoor wordt aanbevolen om de afdruk te testen en zeker te zijn van de juiste afdrukkwaliteit voordat u de printer gaat gebruiken.
Papiercapaciteit	<p>Standaard:</p> <p>Multipurpose feeder: 150 vellen; Priority sheet inserter: 10 vellen</p>
Uitvoerladedcapaciteit	Standaard: ongeveer 100 vellen (bovenkant omlaag)
2-zijdig afdrukfunctie	Standaard (Handmatig)
Geheugencapaciteit	<p>Standaard: 128 MB (ter plaatse)</p> <p>Belangrijk: De bovenstaande geheugencapaciteit garandeert geen afdrukkwaliteit, die afhankelijk is van het type en de inhoud van de afdrukgegevens.</p>
Hard Disk	—
Paginabeschrijvingstaal	— (Host-based)

Item	Beschrijving
Ondersteund besturingssysteem* ¹	<p>Windows® XP, Windows® XP x64 Edition, Windows Vista®, Windows Vista® x64 Edition, Windows Server® 2003, Windows Server® 2003 x64 Edition, Windows Server® 2008, Windows Server® 2008 x64 Edition, Windows Server® 2008 R2 x64 Edition, Windows® 7, Windows® 7 x64 Edition, Mac OS®*²</p> <p>Belangrijk:</p> <p>*1 Voor de nieuwste informatie over de ondersteunde besturingssystemen, neemt u contact op met de klantenservice of uw verkooppunt.</p> <p>*2 Mac OS® X 10.3.9 – 10.6 worden ondersteund.</p>
Interface	<p>Epson AcuLaser C1750N:</p> <p>Standaard: USB 1.1/2.0 (Hi-Speed), Ethernet (10Base-T, 100Base-TX)</p> <p>Epson AcuLaser C1750W:</p> <p>Standaard: USB 1.1/2.0 (Hi-Speed), Ethernet (10Base-T, 100Base-TX), IEEE802.11b/g/n</p>
Ondersteund protocol	TCP/IP (LPR, Port9100, WSD, HTTP, SMTP, RARP, AutoIP), SNMP, DHCP, BOOTP, Bonjour (mDNS)
Aandrijving	<p>AC 110 – 127 V ± 10%; 7 A; beide 50/60 Hz ± 3 Hz</p> <p>AC 220 – 240 V ± 10%; 5 A; beide 50/60 Hz ± 3 Hz</p>
Stroomverbruik	<p>Maximum: 340 W, tijdens Mode 2 van Power Saver Mode: 7 W of lager</p> <p>Gemiddeld:</p> <p>Tijdens standby: 69 W, Tijdens continue kleurafdrukken: 340 W, Tijdens continue monochroom afdrukken: 340 W,</p> <p>Belangrijk:</p> <p>Mode 1 van Power Saver Mode: 14 W gemiddeld (De printer gebruikt geen elektriciteit als de stroom is uitgeschakeld, zelfs als de stekker wel in het stopcontact zit.)</p>
Afmetingen (alleen hoofdtoestel)	<p>394 (B) × 304 (D)*¹ × 234 (H) mm</p> <p>Belangrijk:</p> <p>*1 Als de voorklep is gesloten.</p>
Gewicht	Hoofdtoestel: 10,55 kg– 10,65 kg (uitsluitend hoofdtoestel, inclusief tonercassettes)

Item	Beschrijving
Gebruiksomgeving	<p>Tijdens gebruik: temperatuur: 10 – 32 °C; vochtigheid: 10 – 85% (behalve bij storingen door dauwcondensatie)</p> <p>Niet-gebruik: temperatuur: -20 – 40 °C; vochtigheid: 5 – 85% (behalve bij storingen door dauwcondensatie)</p> <p>Belangrijk: Bepaalde papierkwaliteit kan leiden tot slechte afdrukken totdat de condities (temperatuur en vochtigheid) binnen de printer zijn geacclimatiseerd op de installatieomgeving.</p>

Hoofdstuk 2

Basisbewerking

Hoofdonderdelen

Deze paragraaf geeft een overzicht van uw Epson AcuLaser C1750 serie.

Vooraanzicht

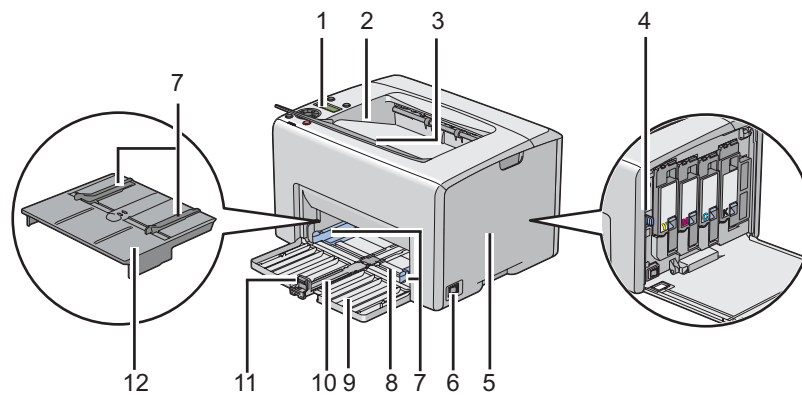

1	Bedienerspaneel	2	Middelste uitvoerlade
3	Uitvoerlade-verlenging	4	Printkop reinigingsstang
5	Tonertoegangsklep	6	Aan-/uitschakelaar
7	Papierbreedtegeleiders	8	Multipurpose feeder (MPF)
9	Voorklep	10	Schuifbalk
11	Lengtegeleider	12	Priority Sheet Inserter (PSI)

Achteraanzicht

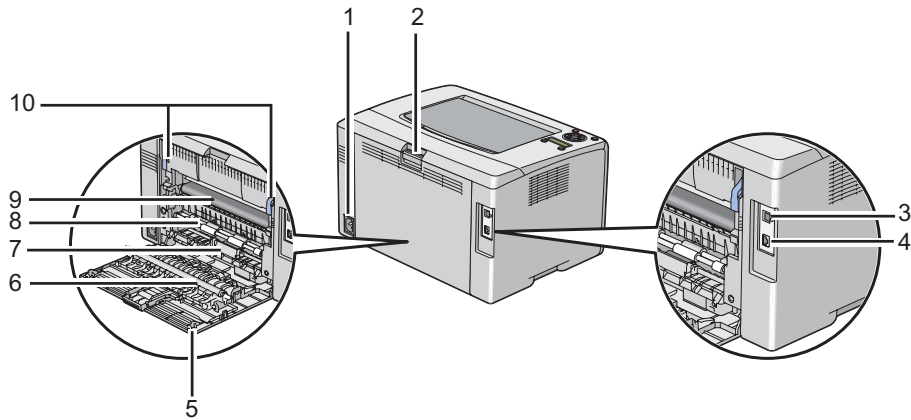

1	Stroomaansluiting	2	Handvat van de achterklep
3	USB-poort	4	Ethernetpoort
5	Achterklep	6	Overdrukrol
7	Papierkoker	8	Papieraanvoerrol
9	Overdrukband	10	Hendels

Bedieningspaneel

Het bedieningspaneel heeft een liquid crystal display (LCD), toetsen en indicators.

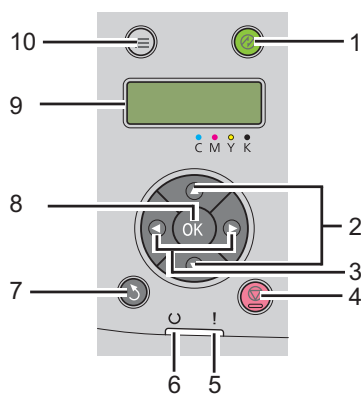

1.  (**Energy Saver**) toets/Indicator

- Gaat branden in de Mode 2 voor de Power Saver Mode. Druk op deze toets voor het afsluiten van de Power Saver Mode.
2. ▲▼ Toetsen
 - Bladert door menu's of items in de Menu-modus. Voor het invoeren van nummers of wachtwoorden drukt u op deze toetsen.
 3. ◀▶ Toetsen
 - Selecteert submenu's of instellingswaarden in de Menu (Menu's) modus.
 4. ⓧ (**Taak annuleren**) Toets
 - Annuleert de huidige afdruktaak.
 5. ! (**Fout**) indicator
 - Gaat branden als een fout optreedt en knippert als een onherstelbare fout optreedt.
 6. ○ (**Gereed**)-indicator
 - Gaat branden als de printer gereed is of als de printer in de Mode 1 voor de Power Saver Mode is, en knippert als gegevens worden ontvangen.
 7. ↶ (**Vorige**) toets
 - Schakelt over op de afdrukmodus vanaf het bovenste menu van de Menu (Menu's) modus.
 - Keert terug naar de bovenste hiërarchie van het menu van het submenu van de Menu (Menu's) modus.
 8. Ⓞ Toets
 - Geeft het geselecteerde menu of item weer en bepaalt de geselecteerde waarde in de Menu (Menu's) modus.
 9. LCD-paneel
 - Geeft verschillende instellingen, instructies en foutmeldingen weer.
 10. ≡ (**Menu**) toets
 - Gaat naar het bovenste menu.

Afdrukken van een Panel Settings (Paneelinstell.) Pagina

De Panel Settings (Paneelinstell.) pagina toont de huidige instellingen voor de bedieningspaneelmenu's.

Het bedieningspaneel

1. Druk op de  (Menu)-toets.
2. Selecteer Information Pgs (Gegevenspagina's), en druk op de  toets.
3. Selecteer Panel Settings (Paneelinstell.), en druk op de  toets.

De Panel Settings (Paneelinstell.) pagina wordt afgedrukt.

De Printer Setting Utility

De volgende procedure gebruikt Microsoft® Windows® XP als een voorbeeld.

1. Klik op **Start — All Programs (Alle Programma's) — EPSON — EPSON Printer Software — EPSON AL-C1750N / EPSON AL-C1750W — Printer Setting Utility.**

Opmerking:

*Het **Select Printer (Printer selecteren)** venster verschijnt in deze stap, als de meervoudige print drivers worden geïnstalleerd op uw computer. In dit geval klikt u op de naam van de gewenste printer die staat vermeld in **Printer Name (Printernaam)**.*

De Printer Setting Utility verschijnt.

2. Klik op het **Printer Settings Report (Printerinstellingenrapport)** tabblad.
3. Selecteer **Information Pages (Gegevenspagina's)** uit de lijst aan de linkerkant van de pagina.

De **Information Pages (Gegevenspagina's)** pagina wordt weergegeven.

4. Klik op de **Panel Settings (Paneelinstellingen)**-toets.

De Panel Settings (Paneelinstell.) pagina wordt afgedrukt.

Power Saver Mode

De printer heeft een stroombesparingsfunctie waarmee u het stroomverbruik tijdens inactieve perioden verlaagt. Deze functie werkt in twee modi: Mode 1 en Mode 2. Het stroomverbruik van de printer in Mode 2 is lager dan in Mode 1. Zoals geleverd schakelt de printer, vijf minuten nadat de laatste taak is afgedrukt, naar de Mode 1. De printer schakelt dan naar de Mode 2 na nog eens zes inactieve minuten. Als de printer in de Mode 1 is, toont het display Ready/Standby (Gereed/standby). In de Mode 2, gaan alle lampjes op het bedieningspaneel uit, behalve de toets  (**Energy Saver**). De display gaat ook uit en toont niets meer.

De standaard instellingen af fabriek van vijf minuten (Mode 1) en zes minuten (Mode 2) zijn te wijzigen binnen een bereik van 5 tot 30 minuten (Mode 1) en 1 tot 6 minuten (Mode 2). De printer keert terug naar de gereed voor printen-status na ongeveer 25 seconden wanneer deze opnieuw wordt geactiveerd.



Zie ook:

“De PowerSaver Time (Tijd energieb.) Optie” op pagina 161

De Power Saver Mode verlaten

De printer verlaat automatisch de Power Saver Mode als deze een afdruktaak ontvangt vanaf een computer. Om handmatig de Mode 1 te verlaten, drukt u op een toets op het bedieningspaneel. Om de Mode 2 te verlaten, drukt u op de  (**Energy Saver**)-toets.

Opmerking:

- De printer verlaat de Mode 1 als u de achterklep opent en sluit.
- Wanneer de printer in de Mode 2 is, functioneren alle toetsen op het bedieningspaneel niet, behalve de  (**Energy Saver**)-toets. Om de toetsen op het bedieningspaneel te gebruiken, drukt u op de  (**Energy Saver**)-toets voor het verlaten van de Power Saver Mode.

Zie ook:

“De PowerSaver Time (Tijd energieb.) Optie” op pagina 161

Hoofdstuk 3

Printer Management Software

Print Driver

Installeer de printer driver vanaf de *Software Disc* voor toegang tot alle printerfuncties.

Met de print driver kunnen uw computer en printer communiceren en toegang geven tot uw printerfuncties.

Zie ook:

- ❑ “Print Driver op Computers met Windows installeren” op pagina 35
- ❑ “Print Driver op Computers met Mac OS X installeren” op pagina 88

EpsonNet Config

Deze paragraaf geeft informatie over EpsonNet Config, een paginaservice op hyper text transfer protocol (HTTP) basis die toegankelijk is via uw webbrowser.

Deze pagina's geven directe toegang tot de printerstatus, en printerconfiguratieopties. Iedereen op uw netwerk heeft toegang tot de printer met hun webbrowsersoftware. In administratormodus kunt u de configuratie van uw printer wijzigen, en uw printerinstellingen regelen zonder uw computer te verlaten.

Opmerking:

- ❑ *Gebruikers zonder wachtwoord van de administrator, kunnen de configuratie-instellingen en -opties in de gebruikersmodus zien. Ze kunnen geen wijzigingen aan de huidige configuratie opslaan of toepassen.*
- ❑ *Voor meer informatie over menu-items van EpsonNet Config, raadpleegt u de Help op de Software Disc.*

Een administratorwachtwoord aanmaken

1. Uw webbrowser lanceren.

2. Voer het IP-adres van de printer in de adresbalk in, en druk dan op de **Enter**-toets.
3. Klik op het **Propertes (Eigenschappen)** tabblad.
4. Blader in het linkernavigatiepaneel omlaag naar **Security (Beveiliging)** en selecteer **Administrator Settings (Beheerdersinstellingen)**.
5. Selecteer **Enabled (Aan)** voor **Administrator Mode (Beheerdersmodus)**.
6. Vul in het **Administrator Login ID (Aanmeldings-ID beheerder)**-veld, de naam in van de administrator.

Opmerking:

De standaard ID en wachtwoord zijn beide leeg (LEEG).

7. Vul in de **Administrator Password (Beheerderwachtwoord)** en **Re-enter Password (Wachtwoord opnieuw invoeren)**-veld, de naam in van de administrator.
8. Vul in het **Maximum Login Attempts (Max. aantal aanmeldpogingen)**-veld, het aantal toegestane inlogpogingen in.
9. Klik op **Apply (Toepassen)**. Uw nieuwe wachtwoord is ingesteld en iedereen met de administratornaam en het wachtwoord kan inloggen en de printerconfiguraties en instellingen wijzigen.

Printer Setting Utility (uitsluitend Windows)

Met de Printer Setting Utility kunt u systeeminstellingen bekijken of specificeren. U kunt ook een diagnose maken van de systeeminstellingen via de Printer Setting Utility.

De Printer Setting Utility bestaat uit de **Printer Settings Report (Printerinstellingenrapport)**, **Printer Maintenance (Printeronderhoud)**, en **Diagnosis (Diagnose)** tabbladen.

De Printer Setting Utility is geïnstalleerd bij uw Epson print driver.

Opmerking:

*Het **Password (Wachtwoord)** dialoogvenster verschijnt de eerste keer als u de instellingen tracht te wijzigen op Printer Setting Utility wanneer Panel Lock (Paneelvergr.) is ingesteld op de printer. In dit geval voert u het wachtwoord in dat u heeft opgegeven, en klikt u op **OK** om de instellingen toe te passen.*

Status Monitor (uitsluitend Windows)

U kunt de printerstatus controleren met Status Monitor. Dubbelklik op het Status Monitor printerpictogram op de taakbalk rechtsonder in het scherm. Het **Select Printer (Printerselectie)** venster verschijnt, dat de printernaam, printeraansluitpoort en de printerstatus weergeeft. Controleer de kolom **Status** om de huidige status van uw printer te weten.

Status Setting (Statusinstelling)-toets: toon het **Status Settings (Statusinstellingen)** scherm en laat u de Status Monitor-instellingen aanpassen.

Klik op de naam van de gewenste printer die staat vermeld op het **Select Printer (Printerselectie)** venster. Het **Status Monitor** venster verschijnt.

Het **Status Monitor** venster alarmeert u als er een waarschuwing is of als een fout optreedt bijvoorbeeld als er een papierstoring optreedt of de toner bijna op is.

Standaard lanceert het **Status Monitor** venster automatisch als het afdrukken start. U kunt de condities voor het opstarten van het **Status Monitor** venster specificeren in **Auto start setup (Instellen van automatische start)**.

Voor het wijzigen van de pop-upinstellingen voor het **Status Monitor** venster:

De volgende procedure gebruikt Microsoft® Windows® XP als een voorbeeld.

1. Klik op **Start — Alle Programma's — EPSON — Status Monitor — Activate Status Monitor**.

Het **Select Printer (Printerselectie)** venster verschijnt.

2. Klik op **Status Setting (Statusinstelling)**.

Het **Status Settings (Statusinstellingen)** dialoogvenster verschijnt.

3. Selecteer het **Pop up setting (Pop-upinstelling)** tabblad en selecteer dan het type pop-up in **Auto start setup (Instellen van automatische start)**.

U kunt ook het tonerniveau van uw printer en de taakinformatie controleren op het **Status Monitor** venster.

De Status Monitor is geïnstalleerd bij uw Epson print driver.

Launcher (Starter) (uitsluitend Windows)

U kunt via het **Launcher (Starter)**-venster, het **Status Window (Statusvenster)** en **Printer Setting Utility** openen.

Selecteer, voor het gebruik van de **Launcher (Starter)**, voor het installeren van de **Launcher (Starter)** bij het installeren van de Epson print driver.

De volgende procedure gebruikt Windows XP als een voorbeeld.

Voor het openen van het **Launcher (Starter)**-venster:

1. Klik op **Start — All Programs (Alle Programma's) — EPSON — EPSON Printer Software — Launcher (Starter)**.

Het **Launcher (Starter)** venster verschijnt.

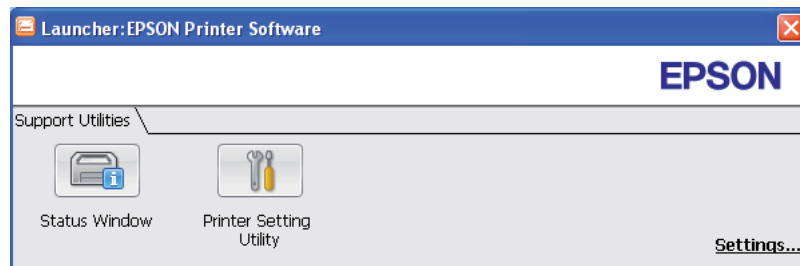

2. Het **Launcher (Starter)**-venster biedt twee toetsen; **Status Window (Statusvenster)** en **Printer Setting Utility**.

Klik op de **X**-toets rechtsboven in het venster, om deze te verlaten.

Klik op de toets/pictogram **Help** van elke toepassing voor meer informatie.

Status Window (Statusvenster)	Klik voor het openen van het Status Monitor -venster. Zie ook: "Status Monitor (uitsluitend Windows)" op pagina 22
Printer Setting Utility	Klik voor het openen van de Printer Setting Utility. Zie ook: "Printer Setting Utility (uitsluitend Windows)" op pagina 21

Hoofdstuk 4

Netwerk Basics

Overzicht van de Netwerkinstell. en Configuratie

Het instellen en configureren van het netwerk:

1. Sluit de printer aan op het netwerk via de aanbevolen hardware en kabels.
2. Zet de printer en de computer aan.
3. Druk de Printer Settings (Configuratie) pagina af en bewaar deze ter naslag van de netwerkinstellingen.
4. Installeer de software van het stuurprogramma op de computer vanaf de *Software Disc*. Voor informatie over het installeren van het stuurprogramma, zie de paragraaf in dit hoofdstuk voor het specifieke besturingssysteem dat u gebruikt.
5. Configureer het TCP/IP-adres van de printer, die nodig is om de printer te herkennen in het netwerk.
 - Microsoft® Windows® besturingssystemen: voer het installatieprogramma uit op de *Software Disc* om automatisch het Internet Protocol (IP) adres van de printer in te stellen als u de printer aansluit op een geïnstalleerd TCP/IP netwerk. U kunt het IP-adres van de printer ook handmatig instellen op het bedieningspaneel.
 - Mac OS® X systemen: stel het TC/IP-adres van de printer handmatig in op het bedieningspaneel.
6. Druk een Printer Settings (Configuratie)-pagina af om de nieuwe instellingen te controleren.

Zie ook:



“Een Printer Settings (Configuratie) pagina afdrukken.” op pagina 133

Uw printer aansluiten

Uw Epson AcuLaser C1750 serie interconnectiekabels dienen te voldoen aan de volgende vereisten:

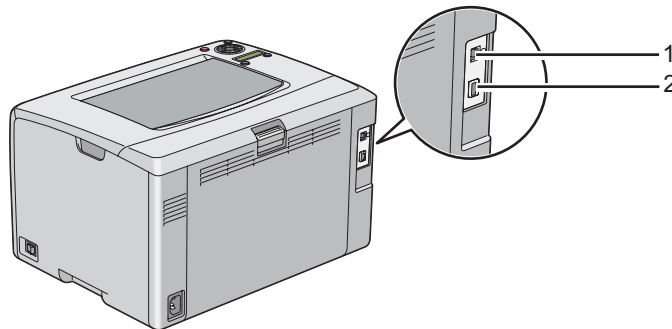
Verbindingstype	Verbindingspecificaties
Ethernet	10 Base-T/100 Base-TX compatibel
USB	USB 1.1/2.0 compatibel
Draadloos (uitsluitend Epson AcuLaser C1750W)	IEEE 802.11b/802.11g/802.11n



1	USB-poort	
2	Ethernetpoort	

Printer aansluiten op een computer of netwerk

Sluit de printer aan via ethernet of USB. Een USB-aansluiting is een directe verbinding en wordt niet gebruikt voor netwerken. Een ethernetverbinding wordt gebruikt voor netwerken. Hardware en kabelvereisten kunnen verschillen voor de diverse verbindingmethoden. Ethernetkabel en hardware zijn over het algemeen niet meegeleverd bij uw printer en dient u apart aan te schaffen.

De beschikbare functie voor elk verbindingstype wordt weergegeven in de volgende tabel.

Verbindingstype	Beschikbare functie
USB	U kunt instructies geven voor afdruktaken vanaf een computer indien u bent aangesloten via USB.
Ethernet	U kunt instructies geven voor afdruktaken vanaf een computer op het netwerk indien u bent aangesloten via ethernet.

USB-aansluiting

Een lokale printer is een printer die direct is aangesloten op uw computer via de USB-kabel. Indien uw printer is aangesloten op een netwerk in plaats van uw computer, kunt u deze paragraaf overslaan en naar “Netwerkaansluiting” op pagina 27 gaan.

De volgende besturingssystemen ondersteunen een USB-verbinding:

- Windows XP
- Windows XP 64-bit Edition
- Windows Server® 2003
- Windows Server 2003 x64 Edition
- Windows Server 2008
- Windows Server 2008 64-bit Edition
- Windows Server 2008 R2
- Windows Vista®
- Windows Vista 64-bit Edition
- Windows 7
- Windows 7 64-bit Edition
- Mac OS X 10.3.9/10.4.11/10.5.8 -10.6

De printer met een computer verbinden:

1. Zorg ervoor dat de printer, computer en andere aangesloten apparaten uit zijn en de stekker uit het stopcontact is.

- Sluit de kleinere USB-aansluiting in de USB-poort aan de achterkant van de printer en het andere uiteinde van de kabel in een USB-poort van de computer.

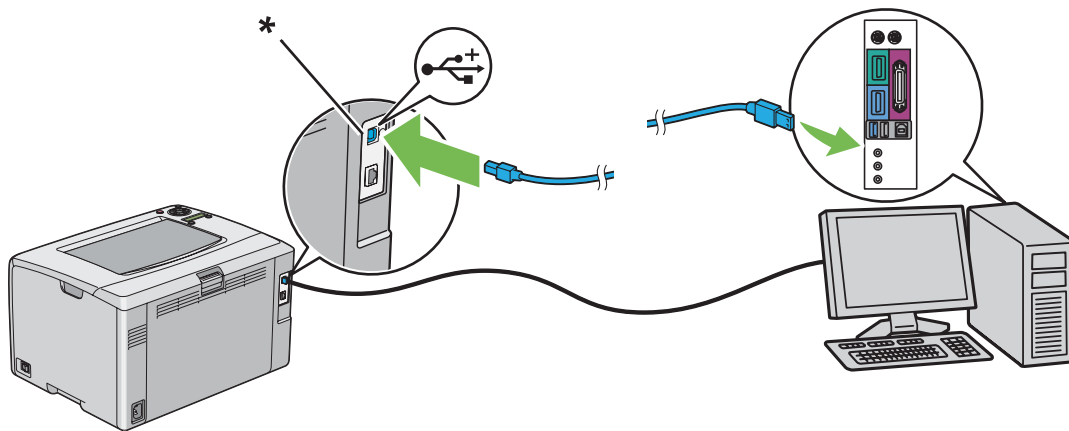

* USB-poort

Opmerking:

Sluit de USB-kabel van de printer niet aan op de USB-aansluiting op het toetsenbord.

Netwerkaansluiting

De printer met een netwerk verbinden:

- Zorg ervoor dat de printer, computer en andere aangesloten apparaten uit zijn en dat alle kabels niet zijn aangesloten.
- Sluit het ene uiteinde van een ethernetkabel aan op de ethernetpoort aan de achterkant van de printer en het andere uiteinde op een LAN-drop of hub.

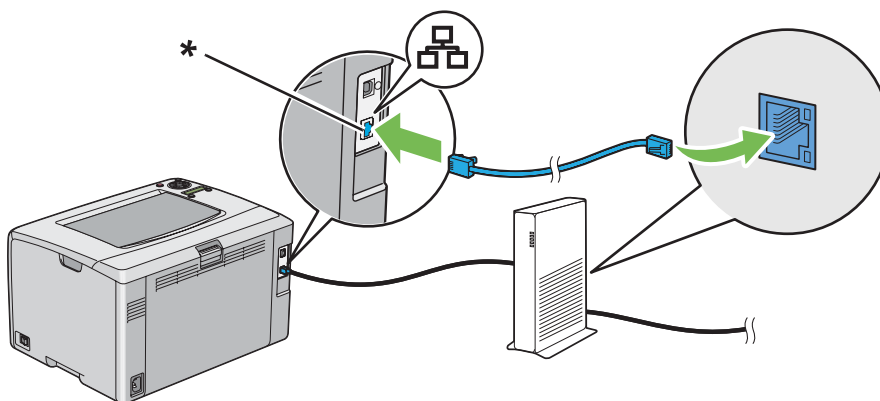

* Ethernet-poort

Opmerking:

Sluit de ethernetkabel alleen aan als u een vaste verbinding wilt instellen.

Zie ook:

“Draadl. instell. configureren (uitsluitend Epson AcuLaser C1750W)” op pagina 40

Het IP-adres instellen

TCP/IP en IP-adressen

Indien uw computer deel uitmaakt van een groot netwerk, dient u contact op te nemen met de administrator voor de juiste TCP/IP-adressen en aanvullende systeeminstellingsinformatie.

Als u een eigen klein Local Area Network opzet, of de printer direct aansluit op uw computer via ethernet, dient u de procedure te volgen voor het automatisch instellen van het IP-adres van de printer.

Computers en printers gebruiken hoofdzakelijk TCP/IP-protocollen om via een ethernetnetwerk te communiceren. Met TCP/IP-protocollen dient elke printer en computer een uniek IP-adres te hebben. Het is belangrijk dat de adressen vergelijkbaar, maar niet hetzelfde zijn; alleen het laatste cijfer moet anders zijn. Uw printer kan bijvoorbeeld het adres 192.168.1.2 hebben, terwijl het adres van uw computer 192.168.1.3 is. Een ander toestel kan het adres 192.168.1.4, hebben.

Veel netwerken hebben een Dynamic Host Configuration Protocol (DHCP) server. Een DHCP-server programmeert automatisch een IP-adres in elke computer en printer op het netwerk die is geconfigureerd om DHCP te gebruiken. In bijna elke kabel en Digital Subscriber Line (DSL) router is een DHCP-server ingebouwd. Als u een kabel of DSL-router gebruikt, dient u de documentatie van de router te bekijken voor informatie over IP-adressen.

Het IP-adres van de printer automatisch instellen

Indien de printer is aangesloten op een klein ingesteld TCP/IP netwerk zonder een DHCP-server, dient u de installatiewizard te gebruiken op de *Software Disc* om een IP-adres aan uw printer te detecteren of toe te wijzen. Voor meer instructies, plaatst u de *Software Disc* in het CD/DVD-station van uw computer. Nadat de installatiewizard lanceert, volgt u de aanwijzingen voor installatie.

Opmerking:

Om de automatische installatiewizard te laten functioneren, dient de printer aangesloten te zijn op een ingesteld TCP/IP-netwerk.



Dynamische methoden voor het instellen van het IP-adres van de printer.

Er zijn twee beschikbare protocollen voor het dynamisch instellen van het IP-adres van de printer:

- DHCP (standaard ingeschakeld)
- AutoIP







U kunt beide protocollen in/uitschakelen via het bedieningspaneel, of gebruikmaken van EpsonNet Config om DHCP aan/uit te zetten.

Opmerking:

U kunt een rapport afdrukken met het IP-adres van de printer. Druk op het bedieningspaneel op de  (**Menu**)-toets, selecteer Information Pgs (Gesevenspagina's), druk op de  toets, selecteer Printer Settings (Configuratie), en druk dan op de  toets. Het IP-adres staat vermeld op de Printer Settings (Configuratie) pagina.

Het bedieningspaneel gebruiken

Het DHCP of AutoIP-protocol uit/aanzetten:

1. Druk op het bedieningspaneel op de  (**Menu**)-toets.
2. Selecteer Admin Menu (Menu Beheer), en druk op de  toets.
3. Selecteer Network Setup (Netwerkinstell.), en druk op de  toets.
4. Selecteer TCP/IP, en druk op de  toets.
5. Selecteer IPv4, en druk op de  toets.
6. Selecteer Get IP Address (IP-adres oevr.), en druk op de  toets.
7. Selecteer DHCP/AutoIP, en druk op de  toets.

EpsonNet Config gebruiken

Het DHCP-protocol uit/aanzetten:

1. Uw webbrowser lanceren.
2. Voer het IP-adres van de printer in de adresbalk in, en druk dan op de **Enter**-toets.
3. Selecteer **Properties (Eigenschappen)**.
4. Selecteer **TCP/IP** uit de **Protocol Settings (Protocolinstellingen)** folder op het linkernavigatiepaneel.
5. In het **Get IP Address (IP-adres ophalen)**-veld, selecteer de **DHCP / Autonet (DHCP/Autonet)** optie.
6. Klik op de **Apply (Toepassen)**-toets.

Een IP-adres (voor IPv4 Mode)

Opmerking:

- Wanneer u handmatig een IP-adres toewijst in **IPv6** modus, gebruikt u de *EpsonNet Config*. Voor het weergeven van de *EpsonNet Config*, gebruikt u de link lokaal adres. Voor het controleren van een link lokaal adres, zie “Controleren en afdrucken van de Printer Settings (Configuratie) pagina” op pagina 34.
- Een IP-adres toewijzen wordt beschouwd als een geavanceerde functie en wordt normaal uitgevoerd door een systeemadministrator.
- Afhankelijk van de adresklasse, kan het bereik van het toegewezen IP-adres verschillend zijn. Op klasse A wordt bijvoorbeeld een IP-adres in het bereik van 0.0.0.0 tot 127.255.255.255 toegewezen. Neem contact op met uw systeemadministrator voor het toewijzen van IP-adressen.







U kunt het IP-adres toewijzen via het bedieningspaneel of door gebruik te maken van het Printer Setting Utility.

Het bedieningspaneel

1. Zet de printer aan.

Zorg ervoor dat *Ready (Gereed)* bericht verschijnt op het LCD-paneel.



2. Druk op het bedieningspaneel op de  (**Menu**)-toets.
3. Selecteer *Admin Menu (Menu Beheer)*, en druk op de  toets.

4. Selecteer `Network Setup` (Netwerkinstell.), en druk op de  toets.
5. Selecteer `TCP/IP`, en druk op de  toets.
6. Selecteer `IPv4`, en druk op de  toets.
7. Selecteer `Get IP Address` (IP-adres opvr.), en druk op de  toets.
8. Zorg ervoor dat `Panel` (Paneel) is geselecteerd en druk dan op de  (**Vorige**)-toets.
9. Zorg ervoor dat `Get IP Address` (IP-adres opvr.) is geselecteerd.
10. Selecteer `IP Address` (IP-adres), en druk op de  toets.

De cursor bevindt zich bij het eerste getal van het IP-adres.

11. Voer de waarde van het IP-adres in via de  of  toets.
12. Druk op de  toets.



Het volgende cijfer wordt geselecteerd.

13. Herhaal stappen 11 tot 12 om alle cijfers van het IP-adres in te voeren, en druk dan op de  toets.
14. Druk op de  (**Vorige**)-toets en zorg ervoor dat `IP Address` (IP-adres) is geselecteerd.
15. Selecteer `Network Mask` (Netwerkmasker), en druk op de  toets.

De cursor bevindt zich bij het eerste getal van het netwerkmasker.

16. Voer de waarde van het netwerkmasker in via de  of  toets.
17. Druk op de  toets.

Het volgende cijfer wordt geselecteerd.

18. Herhaal stappen 16 tot 17 voor het instellen van het netwerkmasker en druk dan op de  toets.
19. Druk op de  (**Vorige**)-toets en zorg ervoor dat `Network Mask` (Netwerkmasker) is geselecteerd.
20. Selecteer `Gateway Address` (Gateway-adres), en druk op de  toets.

De cursor bevindt zich bij het eerste getal van het gateway-adres.

21. Voer de waarde van het gateway-adres in via de ▲ of ▼toets.
22. Druk op de ► toets.

Het volgende cijfer wordt geselecteerd.

23. Herhaal stappen 21 tot 22 voor het instellen van het gatewayadres en druk dan op de  toets.
24. Zet de printer uit en weer aan.

Zie ook:

“Bedieningspaneel” op pagina 16

De Printer Setting Utility

De volgende procedure gebruikt Windows XP als een voorbeeld.

Opmerking:

Indien u IPv6 mode gebruikt voor afdrukken via het netwerk, dan kunt u Printer Setting Utility niet gebruiken voor het toewijzen van een IP-adres.

1. Klik op **Start — All Programs (Alle Programsma's) — EPSON — EPSON Printer Software — EPSON AL-C1750N / EPSON AL-C1750W — Printer Setting Utility**.

Opmerking:

Het **Select Printer (Printer selecteren)** venster verschijnt in deze stap, als de meervoudige print drivers worden geïnstalleerd op uw computer. In dit geval klikt u op de naam van de gewenste printer die staat vermeld in **Printer Name (Printernaam)**.

De Printer Setting Utility verschijnt.

2. Klik op het **Printer Maintenance (Printeronderhoud)** tabblad.
3. Selecteer **TCP/IP Settings (TCP/IP-instellingen)** uit de lijst aan de linkerkant van de pagina.

De **TCP/IP Settings (TCP/IP-instellingen)** pagina wordt weergegeven.

4. Selecteer de modus uit **IP Address Mode (IP-adresmodus)**, en voer dan de waarden in, in **IP Address (IP-adres)**, **Network Mask (Netwerkmasker)**, en **Gateway Address (Gateway-adres)**.

5. Klik op de **Restart printer to apply new settings (Start de printer opnieuw op om nieuwe instellingen toe te passen)**-toets om de werking in te stellen.

Het IP-adres is toegewezen aan uw printer. Om de instelling te controleren, geeft u de webbrowser weer op een computer die is aangesloten op het netwerk en voert u het IP-adres in, in de adresbalk van de browser. Indien het IP-adres juist is ingesteld, wordt de EpsonNet Config weergegeven in uw browser.

U kunt ook het IP-adres aan de printer toewijzen bij het installeren van de print drivers met de installatiewizard. Wanneer u gebruikmaakt van de netwerkinstallatiefunctie, en de `Get IP Address (IP-adres opvr.)` is ingesteld op DHCP/AutoIP op het bedieningspaneelmenu, dan kunt u het IP-adres instellen van 0.0.0.0 tot het gewenste IP-adres op het printerselectievenster.

De IP-instellingen verifiëren

De volgende procedure gebruikt Windows XP als een voorbeeld.

1. Druk de Printer Settings (Configuratie) pagina af.
2. Kijk onder de **IPv4** kop op de Printer Settings (Configuratie) pagina om zeker te zijn dat het IP-adres, netwerkmasker en gatewayadres juist zijn.

Om te verifiëren of de printer actief is in het netwerk, dient u het pingcommando uit te voeren in uw computer:

1. Klik op **Start**, en selecteer **Run (Uitvoeren)**.
2. Voer **cmd** in, en klik dan op **OK**.

Er wordt een zwart venster weergegeven.

3. Voer **ping xx.xx.xx.xx** in (waarbij **xx.xx.xx.xx** het IP-adres is van uw printer), en druk dan op de **Enter**-toets.
4. Een antwoord van het IP-adres betekent dat de printer actief is op het netwerk.



Zie ook:

“Controleren en afdrukken van de Printer Settings (Configuratie) pagina” op pagina 34

Controleren en afdrukken van de Printer Settings (Configuratie) pagina

Druk de Printer Settings (Configuratie) pagina af en controleer het IP-adres van uw printer.

Het bedieningspaneel

1. Druk op de  (**Menu**)-toets.
2. Selecteer Information Pgs (Gegevenspagina's), en druk op de  toets.
3. Selecteer Printer Settings (Configuratie), en druk op de  toets.

De Printer Settings (Configuratie) pagina wordt afgedrukt.

4. Bevestig het IP-adres naast **IP Address (IP-adres)** onder **Network Setup (Netwerkinstell.)** op de Printer Settings (Configuratie) pagina. Als het IP-adres **0.0.0.0** is, wacht dan een paar minuten om het IP-adres automatisch te regelen en druk dan de Printer Settings (Configuratie) pagina opnieuw af.

Indien het IP-adres niet automatisch wordt hersteld, zie “Een IP-adres (voor IPv4 Mode)” op pagina 30.

De Printer Setting Utility

De volgende procedure gebruikt Windows XP als een voorbeeld.

1. Klik op **Start — All Programs (Alle Programsma's) — EPSON — EPSON Printer Software — EPSON AL-C1750N / EPSON AL-C1750W — Printer Setting Utility**.

Opmerking:

Het **Select Printer (Printer selecteren)** venster verschijnt in deze stap, als de meervoudige print drivers worden geïnstalleerd op uw computer. In dit geval klikt u op de naam van de gewenste printer die staat vermeld in **Printer Name (Printernaam)**.

De Printer Setting Utility verschijnt.

2. Klik op het **Printer Settings Report (Printerinstellingenrapport)** tabblad.
3. Selecteer **Information Pages (Gegevenspagina's)** uit de lijst aan de linkerkant van de pagina.

De **Information Pages (Gegevenspagina's)** pagina wordt weergegeven.

4. Klik op de **Printer Settings (Printerinstellingen)**-toets.

De Printer Settings (Configuratie) pagina wordt afgedrukt.

Indien het IP-adres **0.0.0.0** is (de fabriekstandaard) of **169.254.xx.xx**, dan is er geen IP-adres toegewezen.

Zie ook:

“Een IP-adres (voor IPv4 Mode)” op pagina 30



Print Driver op Computers met Windows installeren

Print Driver Status voor installatie vaststellen (Voor Netwerkinstell.)

Voordat u de print driver op uw computer installeert, drukt u de Printer Settings (Configuratie) pagina af en controleert u het IP-adres van uw printer.

De volgende procedure gebruikt Windows XP als een voorbeeld.

Het bedieningspaneel

1. Druk op de  (**Menu**)-toets.
2. Selecteer Information Page (Gesevenspagina's), en druk op de  toets.
3. Selecteer Printer Settings (Configuratie), en druk op de  toets.

De Printer Settings (Configuratie) pagina wordt afgedrukt.

4. Vind het IP-adres onder **Network Setup (Netwerkinstell.)/Wireless Setup (Inst. draadloos)** op de Printer Settings (Configuratie) pagina.

Als het IP-adres **0.0.0.0** is, wacht dan een paar minuten om het IP-adres automatisch te regelen en druk dan de Printer Settings (Configuratie) pagina opnieuw af.

Indien het IP-adres niet automatisch wordt hersteld, zie “Een IP-adres (voor IPv4 Mode)” op pagina 30.

De Printer Setting Utility

1. Klik op **Start — All Programs (Alle Programsma's) — EPSON — EPSON Printer Software — EPSON AL-C1750N / EPSON AL-C1750W — Printer Setting Utility**.

Opmerking:

Het **Select Printer (Printer selecteren)** venster verschijnt in deze stap, als de meervoudige print drivers worden geïnstalleerd op uw computer. In dit geval klikt u op de naam van de gewenste printer die staat vermeld in **Printer Name (Printernaam)**.

De Printer Setting Utility verschijnt.

2. Selecteer **TCP/IP Settings (TCP/IP-instellingen)** uit de lijst op de linkerkant van de pagina.

De **TCP/IP Settings (TCP/IP-instellingen)** pagina verschijnt.

Indien het afgebeelde IP-adres **0.0.0.0** is (de fabriekstandaard) of **169.254.xx.xx**, dan is er geen IP-adres toegewezen. Om er één aan uw printer toe te voegen, zie “Een IP-adres (voor IPv4 Mode)” op pagina 30.

De Firewall uitschakelen voordat u uw printer installeert

Opmerking:

Voor Windows XP, dient Service Pack 2 of 3 te zijn geïnstalleerd.

Indien u een van de volgende besturingssystemen gebruikt, dient u de firewall uit te schakelen voordat u de Epson printersoftware installeert:

- Windows 7
- Windows Vista
- Windows Server 2008 R2
- Windows Server 2008
- Windows XP

De volgende procedure gebruikt Windows XP als een voorbeeld.

1. Klik op **Start — Help and Support (Help en Ondersteuning)**.

Opmerking:

Voor Windows Vista, Windows Server 2008, Windows Server 2008 R2 en Windows 7 besturingssystemen, indien u gebruikmaakt van **Online Help**, schakelt u over op **Offline Help** op het **Windows Help and Support (Windows Help en Ondersteuning)** venster.

2. In het vakje **Search (Zoeken)** vult u **firewall** in en drukt u op de **Enter**-toets.

Klik in de lijst op **Turn Windows Firewall on or off (Windows Firewall in- of uitschakelen)** en volg de instructies op het scherm.

Schakel de firewall in nadat de installatie van de Epson printer software voltooid is.

Inst. USB-aansluiting

De volgende procedure gebruikt Windows XP als een voorbeeld.

Als de printer is aangesloten op de computer met een USB-kabel

1. Plaats de *Software Disc* in het CD/DVD-station van uw computer.

Opmerking:

Indien de *Software Disc* niet automatisch opstart, klikt u op **Start (start voor Windows XP) — All Programs (Alle Programma's)** (voor Windows Vista en Windows 7) — **Accessories (Configuratiescherm)** (voor Windows Vista en Windows 7) — **Run (Uitvoeren)**, en vul dan **D:\setup.exe** (waarbij D de stationletter is van uw computer), en klik op **OK**.

2. Zet de printer aan.

Opmerking:

Indien **Found New Hardware Wizard (Nieuwe Hardware Wizard gevonden)** verschijnt, klikt u op dit moment op **Cancel (Annuleren)**.

3. Klik op **Easy Install**.

De **SOFTWARE LICENSE AGREEMENT (SOFTWARE LICENTIEOVEREENKOMST)** verschijnt.

4. Indien u akkoord gaat met de voorwaarden van de **SOFTWARE LICENSE AGREEMENT (SOFTWARE LICENTIEOVEREENKOMST)**, selecteert u **Agree (Akkoord)** en klikt u op **Next (Volgende)**.

De **Easy Install Navi** wordt opgestart.

5. Klik op **Installing Drivers and Software (Stuurprogramma's en software installeren)**.
6. Selecteer **Personal Installation (USB) (Persoonlijke installatie (USB))**, en klik vervolgens op **Next (Volgende)**.
7. Volg de instructies op het scherm.

De Plug and Play-installatie start en de installatiesoftware gaat automatisch verder naar de volgende pagina.

8. Klik op **Finish (Voltooien)** om de wizard te verlaten.

Als de printer niet is aangesloten op de computer met een USB-kabel

1. Schakel de printer uit.
2. Plaats de *Software Disc* in het CD/DVD-station van uw computer.

Opmerking:

*Indien de Software Disc niet automatisch opstart, klikt u op **Start (start voor Windows XP) — All Programs (Alle Programma's)** (voor Windows Vista en Windows 7) — **Accessories (Configuratiescherm)** (voor Windows Vista en Windows 7) — **Run (Uitvoeren)**, en vul dan **D:\setup.exe** (waarbij D de stationletter is van uw computer), en klik op **OK**.*

3. Klik op **Easy Install**.

De **SOFTWARE LICENSE AGREEMENT (SOFTWARE LICENTIEOVEREENKOMST)** verschijnt.

4. Indien u akkoord gaat met de voorwaarden van de **SOFTWARE LICENSE AGREEMENT (SOFTWARE LICENTIEOVEREENKOMST)**, selecteert u **Agree (Akkoord)** en klikt u op **Next (Volgende)**.

De **Easy Install Navi** wordt opgestart.

5. Klik op **Installing Drivers and Software (Stuurprogramma's en software installeren)**.
6. Selecteer **Personal Installation (USB) (Persoonlijke installatie (USB))**, en klik vervolgens op **Next (Volgende)**.
7. Volg de instructies op het scherm om uw computer en de printer met een USB-kabel te verbinden en zet de printer vervolgens aan.

8. Klik op **Finish (Voltooien)** om de wizard te verlaten.
9. Ga verder met de Plug and Play-installatie.

USB-afdrukken

Een personal printer is een printer die is aangesloten op uw computer of een print server met een USB. Indien uw printer is aangesloten op een netwerk en niet uw computer, zie “Netwerkverbindinginstell.” op pagina 39.

Netwerkverbindinginstell.

1. Plaats de *Software Disc* in het CD/DVD-station van uw computer.

Opmerking:

*Indien de Software Disc niet automatisch opstart, klikt u op **Start (start voor Windows XP) — All Programs (Alle Programma's)** (voor Windows Vista en Windows 7) — **Accessories (Configuratiescherm)** (voor Windows Vista en Windows 7) — **Run (Uitvoeren)**, en vul dan **D:\setup.exe** (waarbij D de stationletter is van uw computer), en klik op **OK**.*

2. Klik op **Easy Install**.

De **SOFTWARE LICENSE AGREEMENT (SOFTWARE LICENTIEOVEREENKOMST)** verschijnt.

3. Indien u akkoord gaat met de voorwaarden van de **SOFTWARE LICENSE AGREEMENT (SOFTWARE LICENTIEOVEREENKOMST)**, selecteert u **Agree (Akkoord)** en klikt u op **Next (Volgende)**.

De **Easy Install Navi** wordt opgestart.

4. Klik op **Installing Drivers and Software (Stuurprogramma's en software installeren)**.
5. Selecteer **Network Installation (Netwerkinstallatie)**, en klik vervolgens op **Next (Volgende)**.
6. Selecteer de printer die u wilt installeren uit de printerlijst, en klik dan op **Next (Volgende)**. Als de doelprinter niet in de lijst staat weergegeven, klikt u op **Refresh (Vernieuwen)** om de lijst te verversen of op **Manually add using IP address (Handmatig toevoegen met IP-adres)** om handmatig een printer toe te voegen aan de lijst. U kunt nu het IP-adres en de poortnaam specificeren.

Indien u deze printer op de servercomputer heeft geïnstalleerd, selecteert u het **I am setting up this printer on a server (Ik ben deze printer aan het installeren op een server)** selectievakje.

Opmerking:

Bij gebruik van AutoIP, wordt **0.0.0.0** weergegeven in de installatiewizard. Voordat u kunt doorgaan, dient u een geldig IP-adres in te voeren.

7. Specificeer de printerinstellingen en klik dan op **Next (Volgende)**.
 - a Voer de printernaam in.
 - b Indien u wilt dat andere gebruikers op het netwerk toegang hebben tot deze printer, selecteert u **Share this printer with other computers on the network (Deel deze printer met andere computers op het netwerk)**, en vervolgens een deelnaam die gebruikers kunnen identificeren.
 - c Indien u een printer als standaard wilt instellen, selecteert u het **Set this printer as default (Stel deze printer in als de standaardprinter)** selectievakje.
8. Selecteer de software en documentatie die u wilt installeren, en klik op **Install (Installeren)**. U kunt mappen specificeren waarin u de software en documentatie wilt installeren. Om de mappen te wijzigen, klikt u op **Browse (Bladeren)**.
9. Klik op **Finish (Voltooien)** om de wizard te verlaten als het “Congratulations! (Gefeliciteerd!)” scherm verschijnt. Klik indien nodig op **Print Test Page (Testpagina afdrukken)** om een testpagina af te drukken.

Draadl. instell. configureren (uitsluitend Epson AcuLaser C1750W)

In deze paragraaf wordt beschreven hoe u draadloze instellingen configureert via **Easy Install Navi**.

Belangrijk:

- De Draadloze LAN-functie is niet beschikbaar afhankelijk van de regio waar u deze heeft gekocht.
- Zorg ervoor dat u vooraf de SSID en beveiligingsinformatie van een systeemadministrator krijgt als u iets anders gebruikt dan WPS om de draadloze instellingen te configureren.

De specificaties van draadloze instellingsfunctie staan hieronder beschreven:

Item	Specificatie
Connectiviteit	Draadloos
Connectiviteitstandaard	IEEE 802.11b/g/n geschikt
Bandbreedte	2,4 GHz
Dataoverdrachtssnelheid	IEEE 802.11b mode: 11, 5.5, 2, 1 Mbps IEEE 802.11g mode: 54, 48, 36, 24, 18, 12, 9, 6 Mbps IEEE 802.11n mode: 65 Mbps
Beveiliging	64 (40-bit key)/ 128 (104-bit key) WEP, WPA-PSK (TKIP, AES), WPA2-PSK (AES) (IEEE802.1x attestation functie van WPA 1x reageert niet)
Certificeringen	Wi-Fi, WPA2.0 (Personal)
Wi-Fi Beschermde instell. (WPS)	Push Button Configuration (PBC), Personal Identification Number (PIN)

U kunt uit het volgende een methode selecteren om een draadloze instelling te configureren:

Wizard install. via USB-verbinding	
Geavanceerde installatie via	Ethernetverbinding
	Bedieningspaneel
	EpsonNet Config
	WPS-PIN*1
	WPS-PBC*2

*1 WPS-PIN (Wi-Fi® Protected Setup-Personal Identification Number) is een methode om toestellen die nodig zijn voor draadloze configuratie, te authenticeren en registreren, door het invoeren van PIN-toewijzingen in de printer en computer. Deze instelling, uitgevoerd via het toegangspunt is alleen beschikbaar als de toegangspunten van uw draadloze router WPS ondersteunen.

*2 WPS-PBC (Wi-Fi Protected Setup-Push Button Configuration) is een methode voor toestellen die nodig zijn voor draadloze configuratie te authenticeren en registreren door te drukken op de toets op het toegangspunt via draadloze routers, en daarna het uitvoeren van de WPS-PBC-instelling op het bedieningspaneel. Deze functie is alleen beschikbaar wanneer de toegangspunten WPS ondersteunen.

Opmerking:

Voor informatie over het installeren van draadloos, zie “Wizard installatie gebruiken om draadloze instellingen te configureren” op pagina 42 of “Geavanceerde installatie gebruiken om draadloze instellingen te configureren” op pagina 48.

Wizard installatie gebruiken om draadloze instellingen te configureren

De volgende procedure gebruikt Windows XP als een voorbeeld.

1. Plaats de *Software Disc* die bij de printer is geleverd, in uw computer.
2. Klik op **Easy Install**.

De **SOFTWARE LICENSE AGREEMENT (SOFTWARE LICENTIEOVEREENKOMST)** verschijnt.

3. Indien u akkoord gaat met de voorwaarden van de **SOFTWARE LICENSE AGREEMENT (SOFTWARE LICENTIEOVEREENKOMST)**, selecteert u **Agree (Akkoord)** en klikt u op **Next (Volgende)**.

De **Easy Install Navi** wordt opgestart.

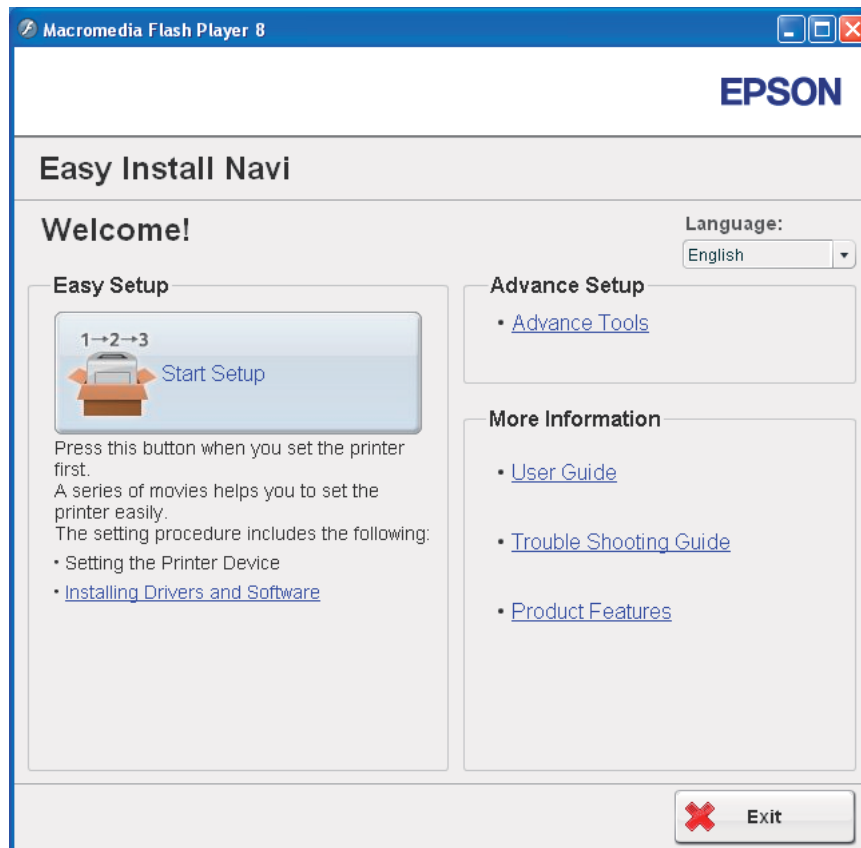

4. Klik op **Start Setup (Instellingen starten)**.
5. Klik op **Connect Your Printer (Uw printer aansluiten)**.

Select uw type verbinding op het scherm dat verschijnt.

6. Selecteer **Wireless Connection (Draadloze verbinding)**, en klik vervolgens op **Next (Volgende)**.

Het keuzevenster voor de instelmethode verschijnt.

7. Zorg ervoor dat **Wizard** is geselecteerd, en klik dan op **Next (Volgende)**.

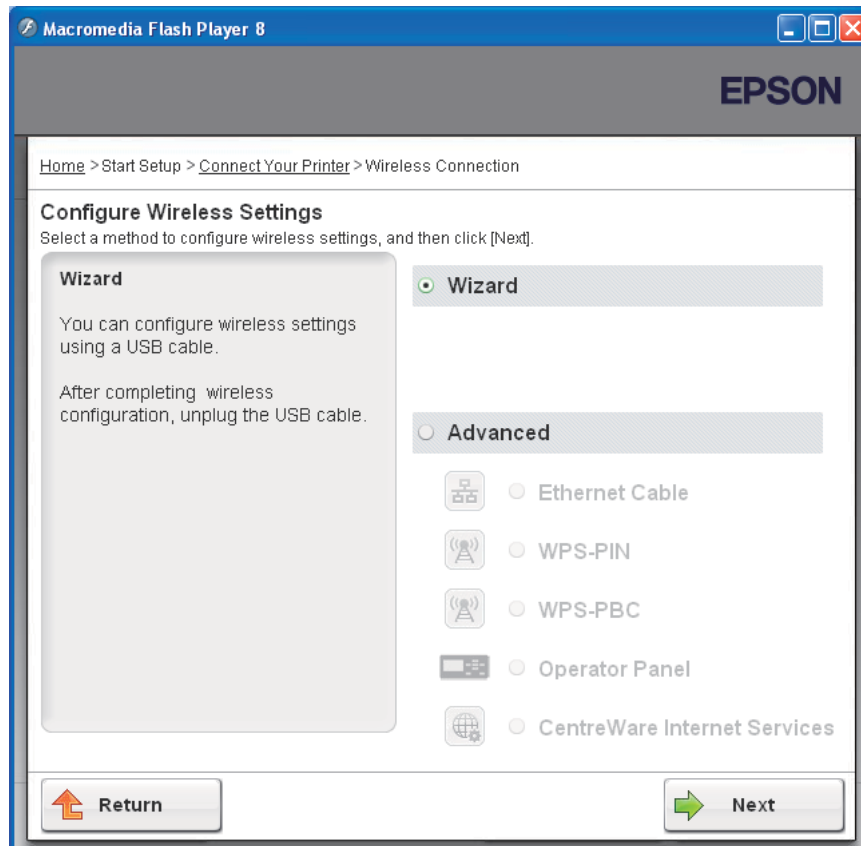

8. Voer de SSID in.

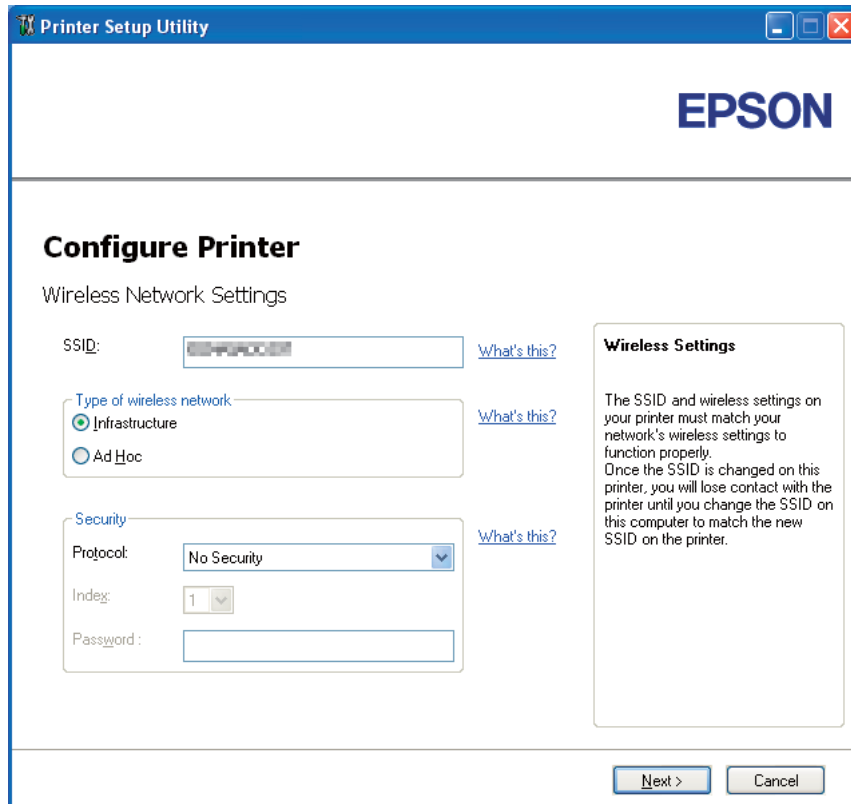

9. Selecteer **Type of wireless network (Type draadloos netwerk)**.
10. Configureer de beveiligingsinstelling en klik dan op **Next (Volgende)**.

Het **IP Address Settings (IP-adresinstellingen)** scherm verschijnt.

11. Selecteer **IP Mode (IP-modus)** afhankelijk van uw netwerkschema.

Wanneer **IPv4** is geselecteerd:

- Configureer het volgende:
 - a Selecteer **Type**.

b Voer de volgende items in:

- IP Address (IP-adres)** van uw printer
- Network Mask (Netwerkmasker)**
- Gateway Address (Gateway-adres)**

Wanneer **IPv6** is geselecteerd:

- Configureer het volgende:
 - a Selecteer **Use Manual Address (Gebruik handmatig adres)**.
 - b Voer het IP-adres van uw printer in.
 - c Voer het gatewayadres van uw netwerk in.

Wanneer **Dual Stack (Dubbele stapel)** is geselecteerd:

Configureer de **IPv4 Settings (IPv4-instellingen)** en **IPv6 Settings (IPv6-instellingen)**.

The screenshot shows the 'Printer Setup Utility' window with the 'Configure Printer' section. The 'IP Address Settings' are configured for 'Dual Stack' mode. Under 'IPv4 Settings', the 'Type' is set to 'DHCP', and the IP Address, Network Mask, and Gateway Address fields are pre-filled with '0 . 0 . 0 . 0'. Under 'IPv6 Settings', the 'Use Manual Address' checkbox is checked, and the IP Address field is empty with a '/ 64' suffix, and the Gateway Address field is also empty. A help box on the right explains that for IPv4, DHCP is chosen if a server/router/other device automatically assigns IP addresses, and for IPv6, manual IP addresses are entered if assigned manually. Navigation buttons '< Back', 'Next >', and 'Cancel' are at the bottom.

12. Klik op **Next (Volgende)**.

13. Zorg dat de draadloze instellingen worden weergegeven, en klik dan op **Apply (Toepassen)**.

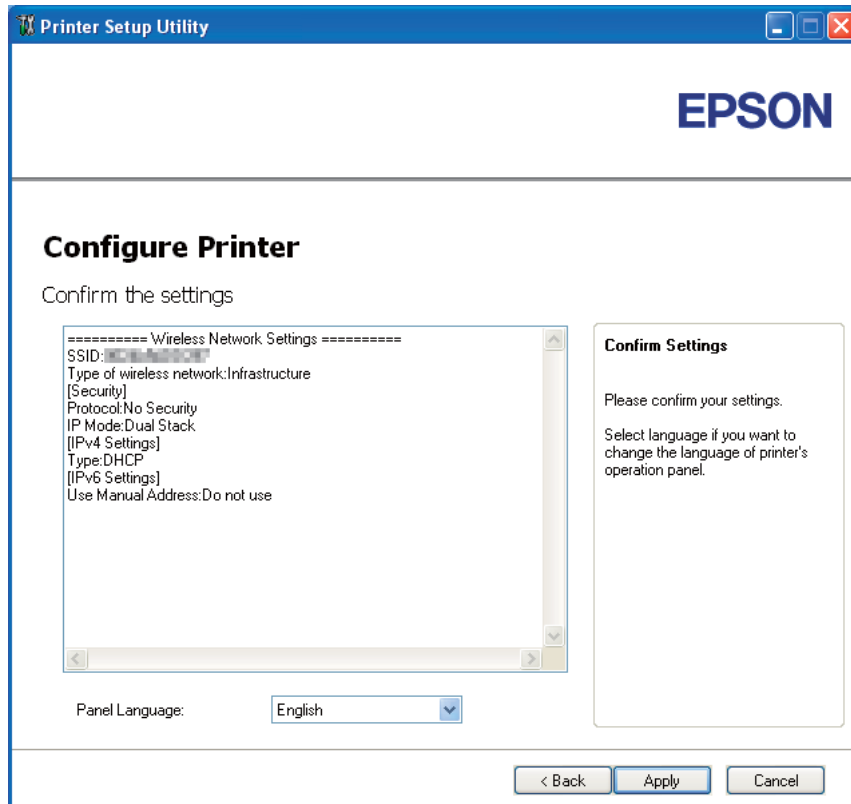

Het **Complete configuration (Configuratie voltooien)** scherm verschijnt.

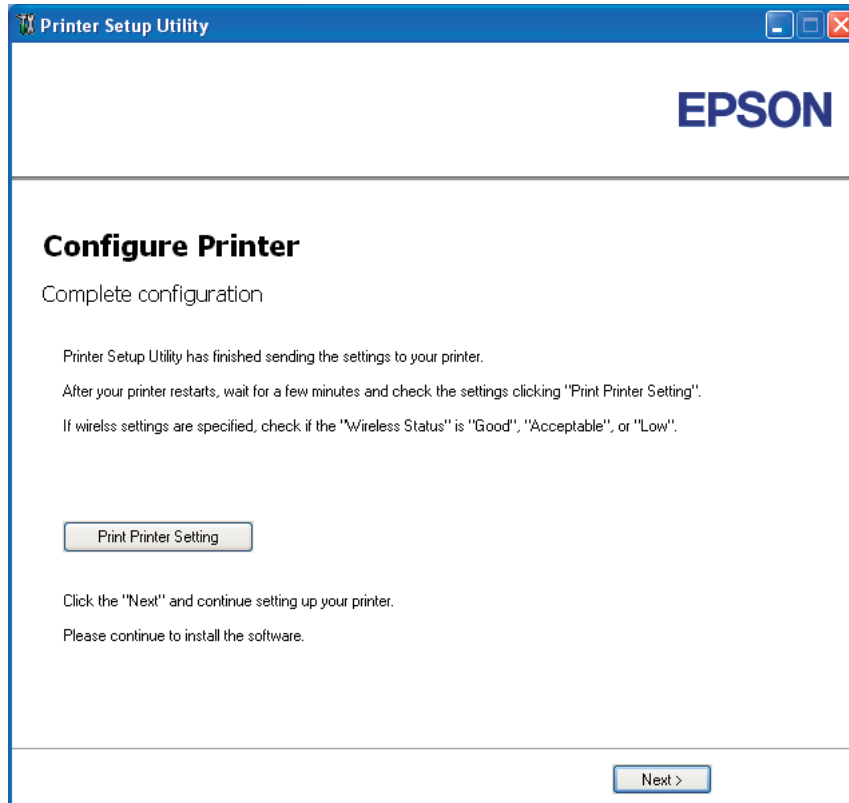

14. Wacht een paar minuten tot de printer opnieuw opstart om het draadloze netwerk in te stellen.
15. Klik op **Print Printer Setting (Printerinstellingen afdrukken)**.
16. Bevestig dat “Wireless Status (Status draadloos)” iwordt weergegeven als “Good (Goed)”, “Acceptable (Acceptabel)” of “Low (Laag)” op het rapport.

Opmerking:

Wanneer “Wireless Status (Status draadloos)” is “No Reception (Geen ontvangst)”, dient u te controleren of de draadloze instellingen juist zijn geconfigureerd. Voor het opnieuw configureren van de draadloze instellingen, klikt u op **Next (Volgende)** op het **Complete configuration (Configuratie voltooien)** scherm en daarna op **Return (Terug)**.

17. Volg de instructies tot het **Check Setup (De installatie controleren)** scherm verschijnt.
18. Bevestig dat er geen fouten worden weergegeven op het LCD-paneel en klik op **Start Installation (Installatie starten)**.

Indien u fouten ziet, klikt u op **Trouble Shooting Guide (Handleiding voor het oplossen van problemen)** en volgt u de instructie.

19. Controleer of de te installeren printer, staat vermeld op het **Select Printer (Printer selecteren)** scherm en klik dan op **Next (Volgende)**.

Opmerking:

*Als de te installeren printer niet staat vermeld op het **Select Printer (Printer selecteren)** scherm, dient u de volgende stappen te proberen:*

- Klik op **Refresh (Vernieuwen)** om de informatie bij te werken.
- Klik op **Manually add using IP address (Handmatig toevoegen met IP-adres)**, en voer dan handmatig de informatie van de printer in.

20. Selecteer de vereiste items op het **Enter Printer Settings (Printerinstellingen invoeren)** scherm en klik op **Next (Volgende)**.

21. Selecteer de software die moet worden geïnstalleerd en klik op **Install (Installeren)**.

Het “Congratulations! (Gefeliciteerd!)” scherm verschijnt.

22. Klik op **Finish (Voltooien)** om deze tool te verlaten.

De draadloze configuratie is voltooid.

Gevanceerde installatie gebruiken om draadloze instellingen te configureren

Om Gevanceerde installatie te gebruiken, dient u het Configure Wireless Settings (Draadloze instellingen configureren) scherm weer te geven.

De volgende procedure gebruikt Windows XP als een voorbeeld.

Het Configure Wireless Settings (Draadloze instellingen configureren) scherm weergeven

1. Plaats de *Software Disc* die bij de printer is geleverd, in uw computer.
2. Klik op **Easy Install**.

De **SOFTWARE LICENSE AGREEMENT (SOFTWARE LICENTIEOVEREENKOMST)** verschijnt.

- Indien u akkoord gaat met de voorwaarden van de **SOFTWARE LICENSE AGREEMENT (SOFTWARE LICENTIEOVEREENKOMST)**, selecteert u **Agree (Akkoord)** en klikt u op **Next (Volgende)**.

De **Easy Install Navi** wordt opgestart.

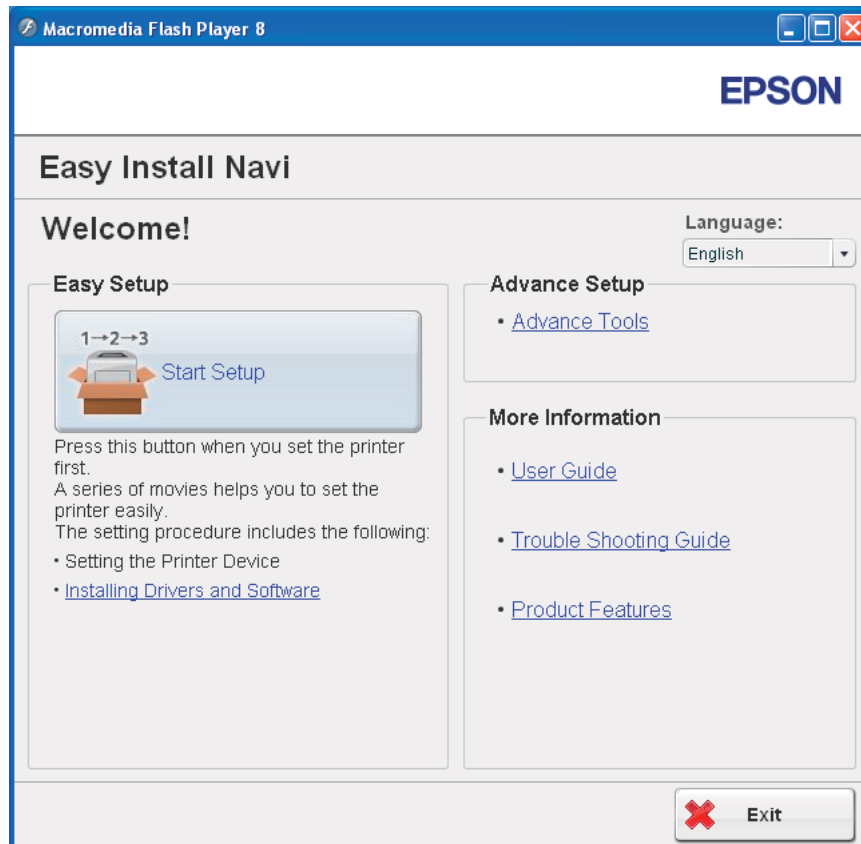

- Klik op **Start Setup (Instellingen starten)**.
- Klik op **Connect Your Printer (Uw printer aansluiten)**.
- Selecteer **Wireless Connection (Draadloze verbinding)**, en klik vervolgens op **Next (Volgende)**.

Het keuzevenster voor de instelmethode verschijnt.

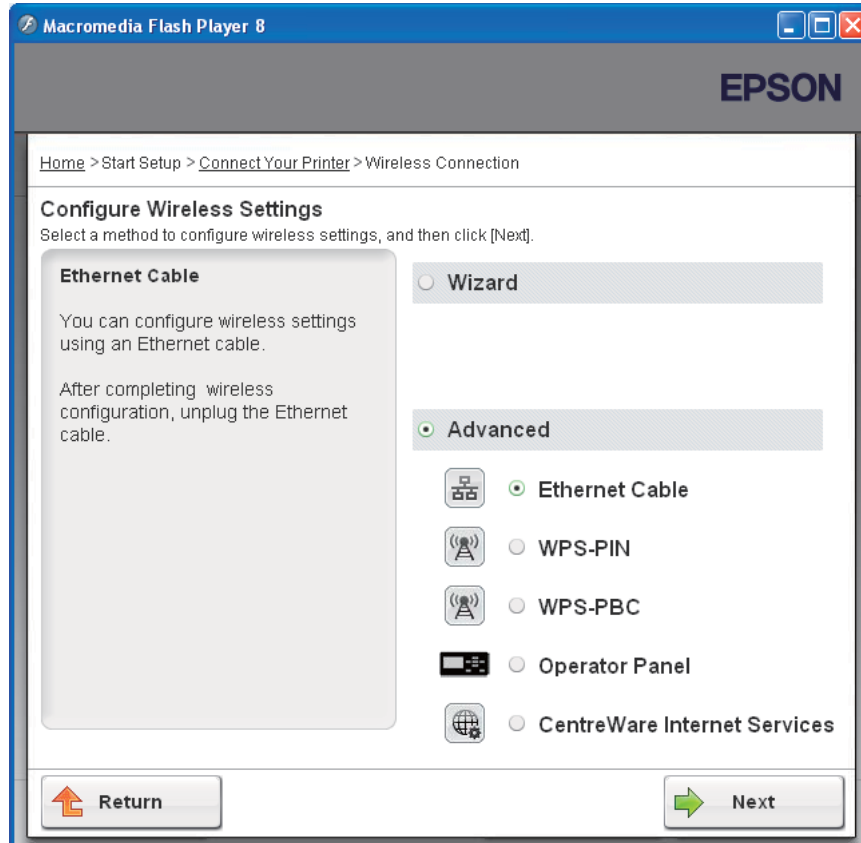
7. Selecteer **Advanced (Geavanceerd)**.

Selecteer een verbindingmethode uit het volgende

- “Ethernet Cable (Ethernetkabel)” op pagina 50
- “WPS-PIN” op pagina 57
- “WPS-PBC” op pagina 59
- “Operator Panel (Bedieningspaneel)” op pagina 61
- “EpsonNet Config” op pagina 63

Ethernet Cable (Ethernetkabel)

1. Selecteer **Ethernet Cable (Ethernetkabel)**, en klik vervolgens op **Next (Volgende)**.
2. Volg de instructies en klik dan op **Next (Volgende)**.

Het **Printer Setup Utility** scherm verschijnt.

3. Selecteer de te configureren printer in het **Select Printer (Printer selecteren)** scherm en klik op **Next (Volgende)**.

Opmerking:

Als de te configureren printer niet staat vermeld op het **Select Printer (Printer selecteren)** scherm, dient u de volgende stappen te proberen:

- Klik op **Refresh (Vernieuwen)** om de informatie bij te werken.
 - Klik op **Enter IP Address (IP-adres invoeren)**, en voer dan het IP-adres van uw printer in.
4. Voer de SSID in.

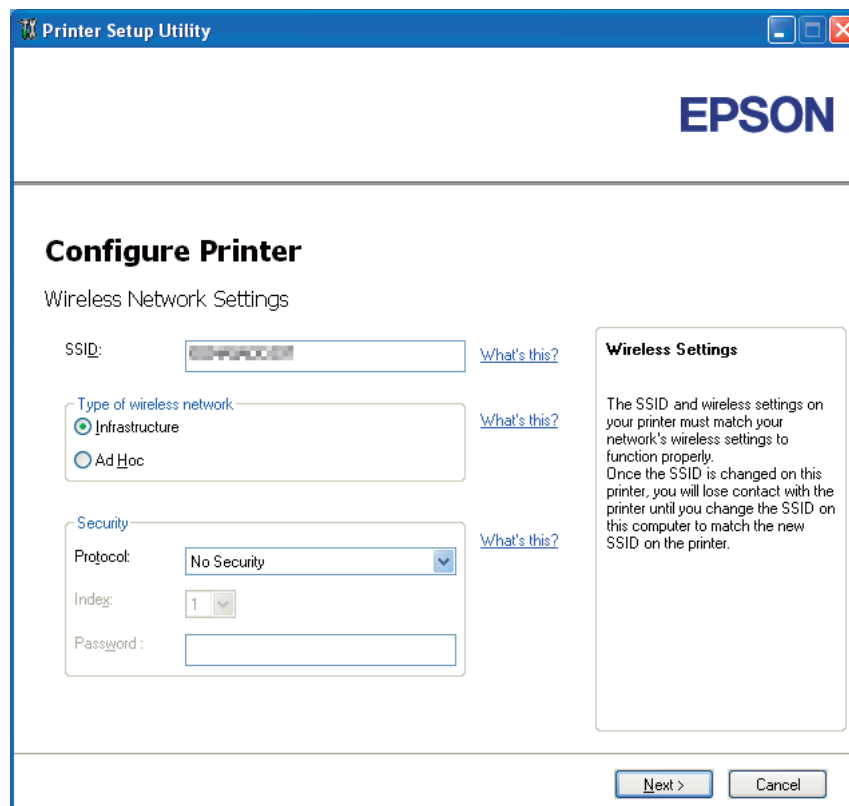

5. Selecteer **Type of wireless network (Type draadloos netwerk)**.
6. Configureer de beveiligingsinstelling en klik dan op **Next (Volgende)**.

Het **IP Address Settings (IP-adresinstellingen)** scherm verschijnt.

7. Selecteer **IP Mode (IP-modus)** afhankelijk van uw netwerkschema.

Wanneer **IPv4** is geselecteerd:

- Configureer het volgende:
 - a Selecteer **Type**.
 - b Voer de volgende items in:
 - IP Address (IP-adres)** van uw printer
 - Network Mask (Netwerkmasker)**
 - Gateway Address (Gateway-adres)**

Wanneer **IPv6** is geselecteerd:

- Configureer het volgende:
 - a Selecteer **Use Manual Address (Gebruik handmatig adres)**.
 - b Voer het IP-adres van uw printer in.
 - c Voer het gatewayadres van uw netwerk in.

Wanneer **Dual Stack (Dubbele stapel)** is geselecteerd:

Configureer de **IPv4 Settings (IPv4-instellingen)** en **IPv6 Settings (IPv6-instellingen)**.

The screenshot shows the 'Printer Setup Utility' window for an Epson printer. The title bar reads 'Printer Setup Utility' and the Epson logo is in the top right. The main heading is 'Configure Printer'. Below it, the section is 'IP Address Settings'. The 'IP Mode' is set to 'Dual Stack'. Under 'IPv4 Settings', the 'Type' is 'DHCP', and the IP Address, Network Mask, and Gateway Address fields are pre-filled with '0 . 0 . 0 . 0', '255 . 0 . 0 . 0', and '0 . 0 . 0 . 0' respectively. Under 'IPv6 Settings', the 'Use Manual Address' checkbox is unchecked. The IP Address field is empty, and the Gateway Address field is also empty. A 'What's this?' link is present next to several fields. On the right, a box titled 'IP Address Settings' contains explanatory text: 'In case of IPv4, Choose DHCP if a server, router, or other device automatically assigns IP addresses to devices on the network. In case of IPv6, If IP address are assigned manually, click the check box and enter an existing IP address.' At the bottom, there are three buttons: '< Back', 'Next >', and 'Cancel'.

8. Klik op **Next (Volgende)**.

9. Zorg dat de draadloze instellingen worden weergegeven, en klik dan op **Apply (Toepassen)**.

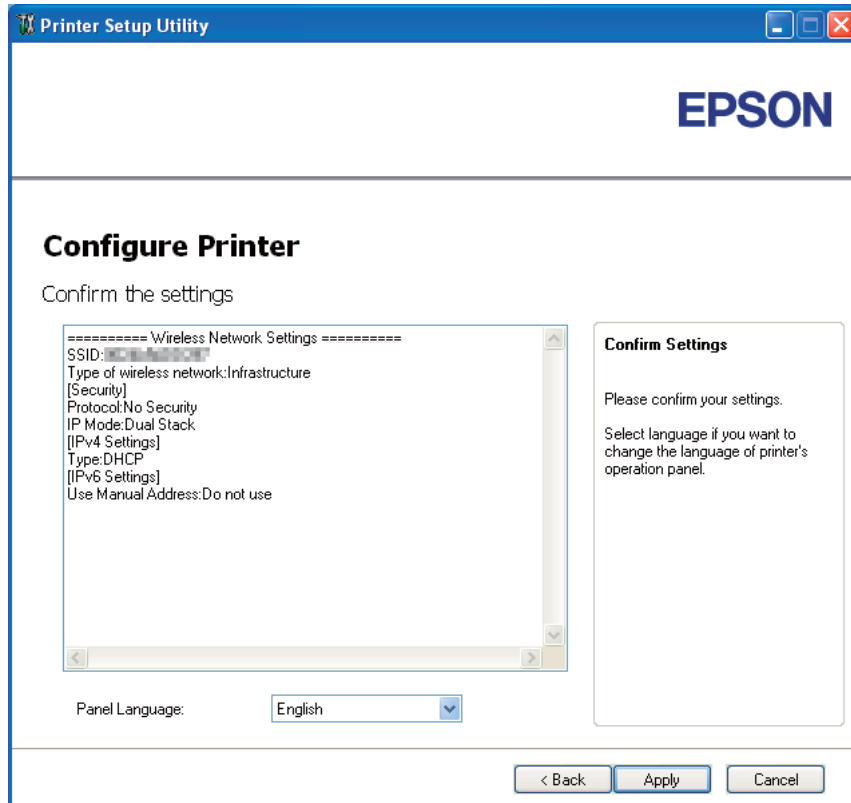

Het **Complete configuration (Configuratie voltooien)** scherm verschijnt.

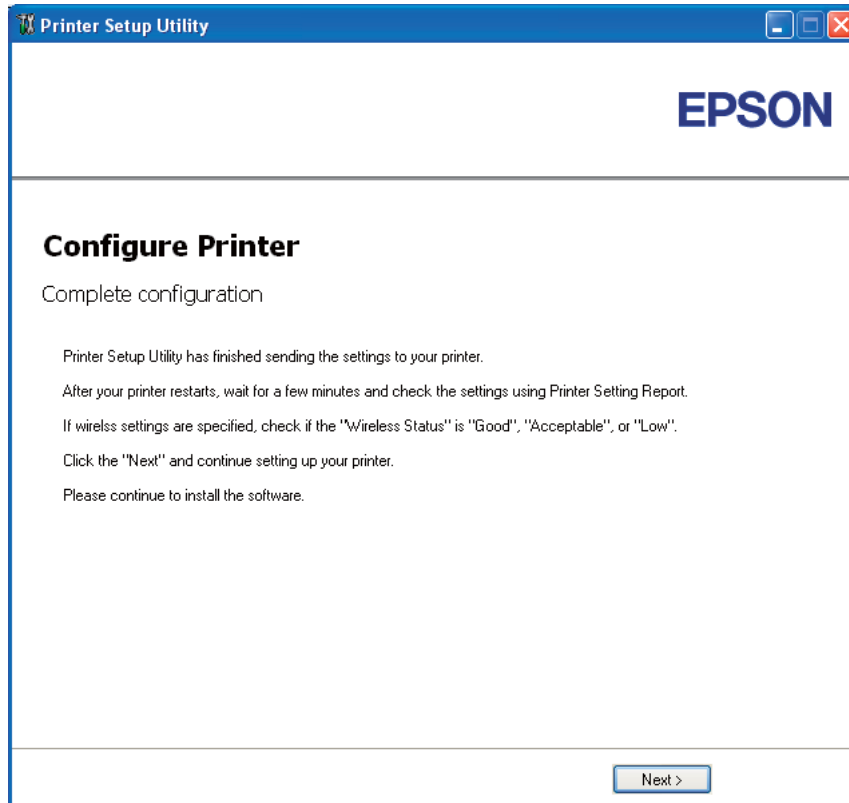

10. Wacht een paar minuten tot de printer opnieuw opstart om het draadloze netwerk in te stellen.

11. Druk een Printer Settings (Configuratie) pagina af vanaf het bedieningspaneel.

Zie “Een Printer Settings (Configuratie) pagina afdrukken.” op pagina 133 voor meer informatie.

12. Bevestig dat “Wireless Status (Status draadloos)” iwordt weergegeven als “Good (Goed)”, “Acceptable (Acceptabel)” of “Low (Laag)” op het rapport.

Opmerking:

Wanneer “Wireless Status (Status draadloos)” is “No Reception (Geen ontvangst)”, dient u te controleren of de draadloze instellingen juist zijn geconfigureerd. Voor het opnieuw configureren van de draadloze instellingen, klikt u op **Next (Volgende)** op het **Complete configuration (Configuratie voltooien)** scherm en daarna op **Return (Terug)**.

13. Klik op **Next (Volgende)**.

14. Volg de instructies tot het **Check Setup (De installatie controleren)** scherm verschijnt.

15. Bevestig dat er geen fouten worden weergegeven op het LCD-paneel en klik op **Start Installation (Installatie starten)**.

Indien u fouten ziet, klikt u op **Trouble Shooting Guide (Handleiding voor het oplossen van problemen)** en volgt u de instructie.

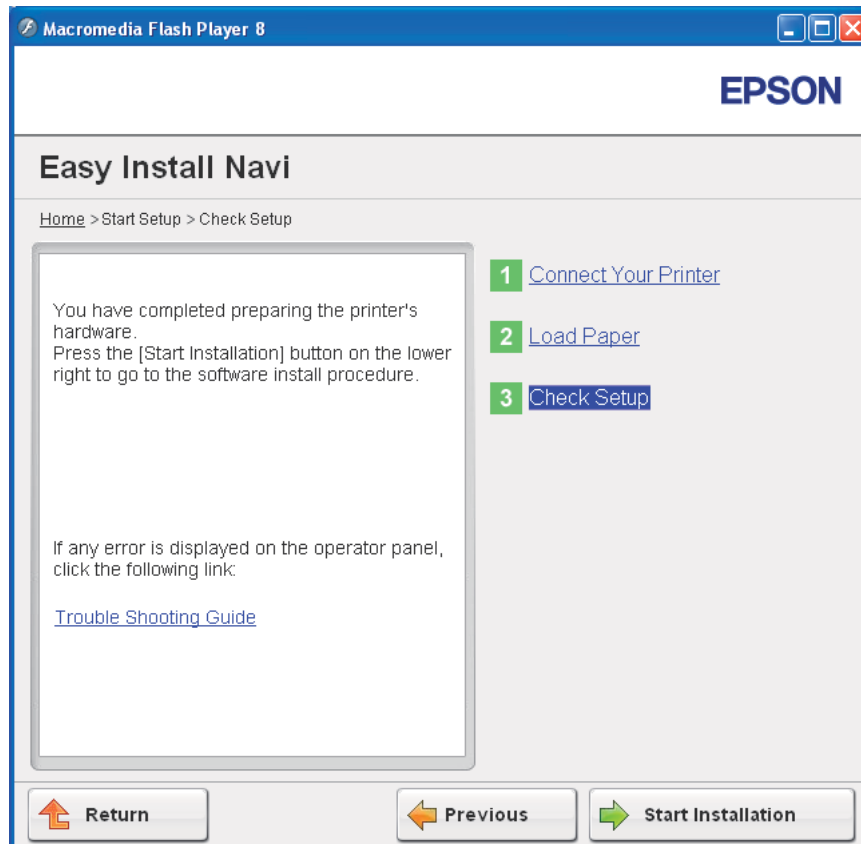

16. Controleer of de te installeren printer, staat vermeld op het **Select Printer (Printer selecteren)** scherm en klik dan op **Next (Volgende)**.

Opmerking:

Als de te installeren printer niet staat vermeld op het **Select Printer (Printer selecteren)** scherm, dient u de volgende stappen te proberen:

- Klik op **Refresh (Vernieuwen)** om de informatie bij te werken.
- Klik op **Manually add using IP address (Handmatig toevoegen met IP-adres)**, en voer dan handmatig de informatie van de printer in.

17. Configureer de vereiste items op het **Enter Printer Settings (Printerinstellingen invoeren)** scherm en klik op **Next (Volgende)**.

18. Selecteer de software die moet worden geïnstalleerd en klik op **Install (Installeren)**.

Het “Congratulations! (Gefeliciteerd!)” scherm verschijnt.

19. Klik op **Finish (Voltooien)** om deze tool te verlaten.

De draadloze configuratie is voltooid.

WPS-PIN

Opmerking:

WPS-PIN (Wi-Fi Protected Setup-Personal Identification Number) is een methode om toestellen die nodig zijn voor draadloze configuratie, te authenticeren en registreren, door het invoeren van PIN-toewijzingen naar een printer en computer. Deze instelling, uitgevoerd via het toegangspunt is alleen beschikbaar als de toegangspunten van uw draadloze router WPS ondersteunen.

1. Selecteer **WPS-PIN**, en klik vervolgens op **Next (Volgende)**.
2. Volg de instructies tot het **Check Setup (De installatie controleren)** scherm verschijnt.
3. Bevestig dat er geen fouten worden weergegeven op het LCD-paneel en klik op **Start Installation (Installatie starten)**.

Indien u fouten ziet, klikt u op **Trouble Shooting Guide (Handleiding voor het oplossen van problemen)** en volgt u de instructie.

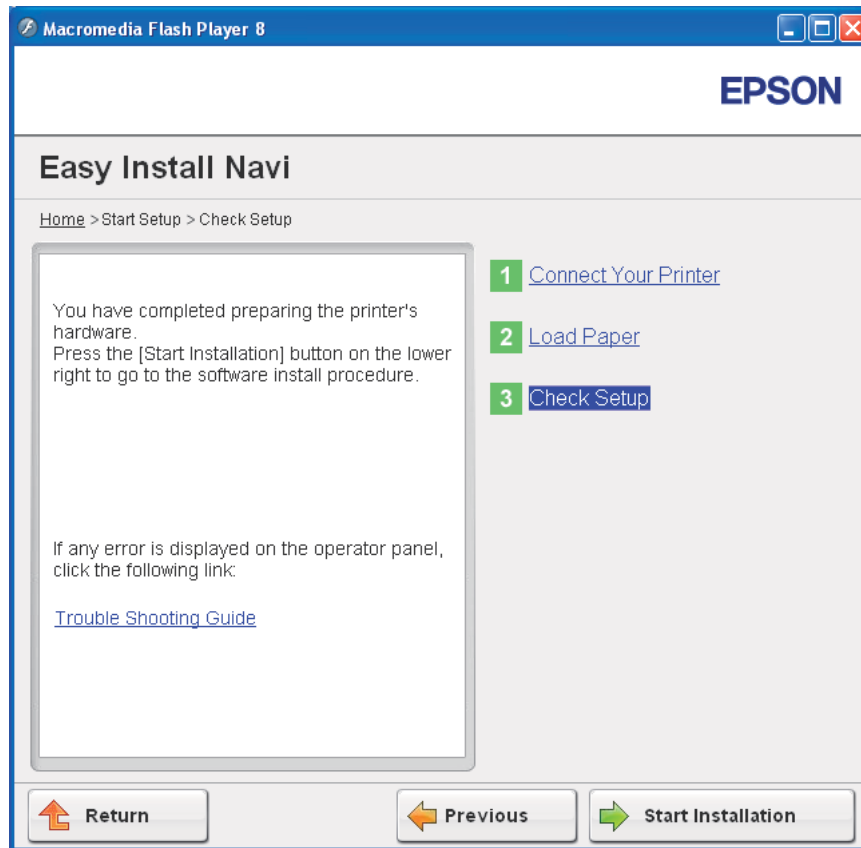

- Controleer of de te installeren printer, staat vermeld op het **Select Printer (Printer selecteren)** scherm en klik dan op **Next (Volgende)**.

Opmerking:

Als de te installeren printer niet staat vermeld op het **Select Printer (Printer selecteren)** scherm, dient u de volgende stappen te proberen:

- Klik op **Refresh (Vernieuwen)** om de informatie bij te werken.
 - Klik op **Manually add using IP address (Handmatig toevoegen met IP-adres)**, en voer dan handmatig de informatie van de printer in.
- Configureer de vereiste items op het **Enter Printer Settings (Printerinstellingen invoeren)** scherm en klik op **Next (Volgende)**.

6. Selecteer de software die moet worden geïnstalleerd en klik op **Install (Installeren)**.

Het “Congratulations! (Gefeliciteerd!)” scherm verschijnt.

7. Klik op **Finish (Voltooien)** om deze tool te verlaten.

De draadloze configuratie is voltooid.

Als de **WPS-PIN** bewerking succesvol is en de printer is opnieuw opgestart, dan is de draadloze LAN-verbinding voltooid.

WPS-PBC

Opmerking:

WPS-PBC (Wi-Fi Protected Setup-Push Button Configuration) is een methode voor toestellen die nodig zijn voor draadloze configuratie te authenticeren en registreren door te drukken op de toets op het toegangspunt via draadloze routers, en daarna het uitvoeren van de WPS-PBC-instelling op het bedieningspaneel. Deze functie is alleen beschikbaar wanneer de toegangspunten WPS ondersteunen.

1. Selecteer **WPS-PBC**, en klik vervolgens op **Next (Volgende)**.
2. Volg de instructies tot het **Check Setup (De installatie controleren)** scherm verschijnt.
3. Bevestig dat er geen fouten worden weergegeven op het LCD-paneel en klik op **Start Installation (Installatie starten)**.

Indien u fouten ziet, klikt u op **Trouble Shooting Guide (Handleiding voor het oplossen van problemen)** en volgt u de instructie.

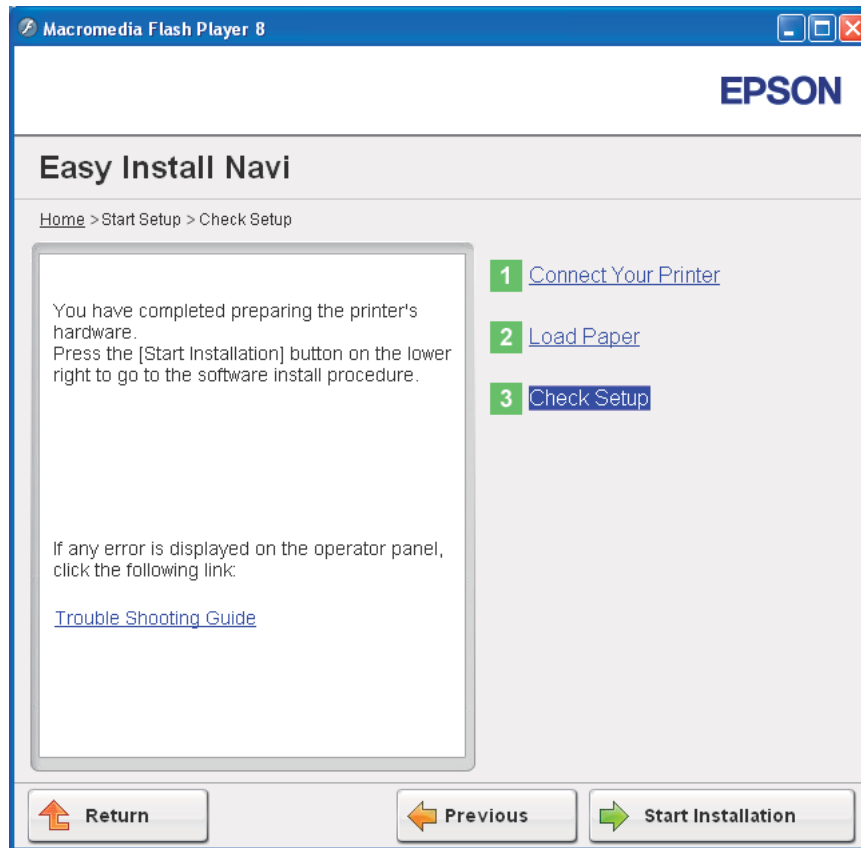

- Controleer of de te installeren printer, staat vermeld op het **Select Printer (Printer selecteren)** scherm en klik dan op **Next (Volgende)**.

Opmerking:

Als de te installeren printer niet staat vermeld op het **Select Printer (Printer selecteren)** scherm, dient u de volgende stappen te proberen:

- Klik op **Refresh (Vernieuwen)** om de informatie bij te werken.
 - Klik op **Manually add using IP address (Handmatig toevoegen met IP-adres)**, en voer dan handmatig de informatie van de printer in.
- Configureer de vereiste items op het **Enter Printer Settings (Printerinstellingen invoeren)** scherm en klik op **Next (Volgende)**.

6. Selecteer de software die moet worden geïnstalleerd en klik op **Install (Installeren)**.

Het “Congratulations! (Gefeliciteerd!)” scherm verschijnt.

7. Klik op **Finish (Voltooien)** om deze tool te verlaten.

De draadloze configuratie is voltooid.

Opmerking:

Voor **WPS-PBC** bewerking op het draadloze LAN-toegangspunt, raadpleeg de meegeleverde handleiding die bij het draadloze LAN-toegangspunt is meegeleverd.

Als de **WPS-PBC** bewerking succesvol is en de printer is opnieuw opgestart, dan is de draadloze LAN-verbinding voltooid.

Operator Panel (Bedieningspaneel)

1. Selecteer **Operator Panel (Bedieningspaneel)**, en klik vervolgens op **Next (Volgende)**.
2. Volg de instructies tot het **Check Setup (De installatie controleren)** scherm verschijnt.
3. Bevestig dat er geen fouten worden weergegeven op het LCD-paneel en klik op **Start Installation (Installatie starten)**.

Indien u fouten ziet, klikt u op **Trouble Shooting Guide (Handleiding voor het oplossen van problemen)** en volgt u de instructie.

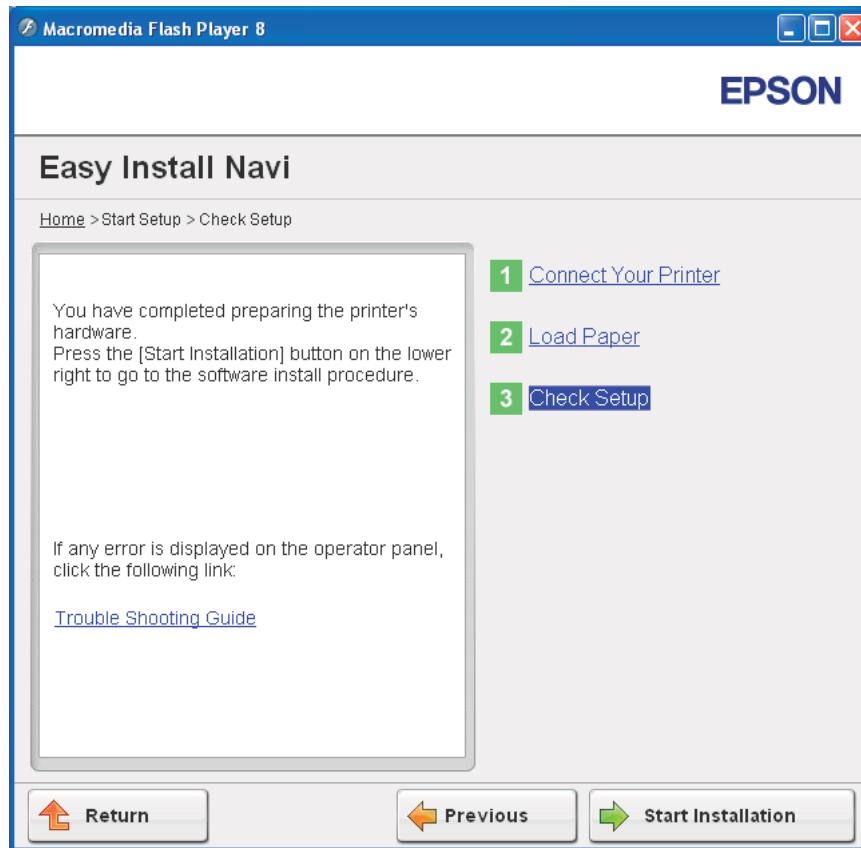

- Controleer of de te installeren printer, staat vermeld op het **Select Printer (Printer selecteren)** scherm en klik dan op **Next (Volgende)**.

Opmerking:

Als de te installeren printer niet staat vermeld op het **Select Printer (Printer selecteren)** scherm, dient u de volgende stappen te proberen:

- Klik op **Refresh (Vernieuwen)** om de informatie bij te werken.
 - Klik op **Manually add using IP address (Handmatig toevoegen met IP-adres)**, en voer dan handmatig de informatie van de printer in.
- Configureer de vereiste items op het **Enter Printer Settings (Printerinstellingen invoeren)** scherm en klik op **Next (Volgende)**.

6. Selecteer de software die moet worden geïnstalleerd en klik op **Install (Installeren)**.

Het “Congratulations! (Gefeliciteerd!)” scherm verschijnt.

7. Klik op **Finish (Voltooien)** om deze tool te verlaten.

De draadloze configuratie is voltooid.

EpsonNet Config

1. Selecteer **EpsonNet Config**, en klik vervolgens op **Next (Volgende)**.
2. Volg de instructies tot het **Check Setup (De installatie controleren)** scherm verschijnt.
3. Bevestig dat er geen fouten worden weergegeven op het LCD-paneel en klik op **Start Installation (Installatie starten)**.

Indien u fouten ziet, klikt u op **Trouble Shooting Guide (Handleiding voor het oplossen van problemen)** en volgt u de instructie.

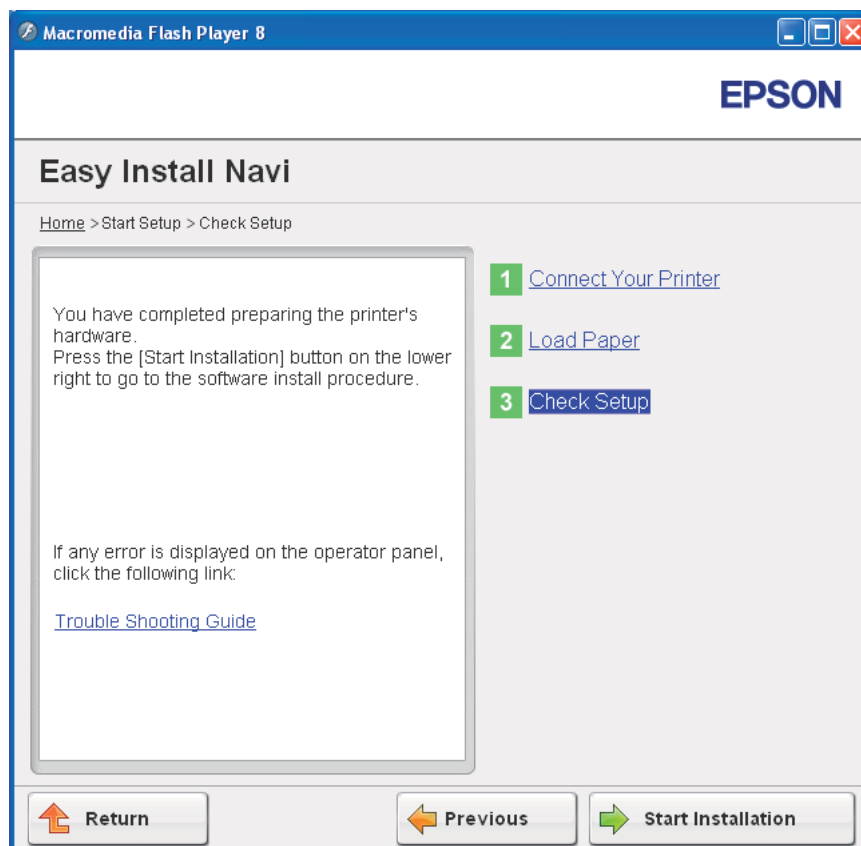

- Controleer of de te installeren printer, staat vermeld op het **Select Printer (Printer selecteren)** scherm en klik dan op **Next (Volgende)**.

Opmerking:

Als de te installeren printer niet staat vermeld op het **Select Printer (Printer selecteren)** scherm, dient u de volgende stappen te proberen:

- Klik op **Refresh (Vernieuwen)** om de informatie bij te werken.
 - Klik op **Manually add using IP address (Handmatig toevoegen met IP-adres)**, en voer dan handmatig de informatie van de printer in.
- Configureer de vereiste items op het **Enter Printer Settings (Printerinstellingen invoeren)** scherm en klik op **Next (Volgende)**.
 - Selecteer de software die moet worden geïnstalleerd en klik op **Install (Installeren)**.

Het “Congratulations! (Gefeliciteerd!)” scherm verschijnt.

- Klik op **Finish (Voltooien)** om deze tool te verlaten.

De draadloze configuratie is voltooid.

Als de EpsonNet Config bewerking succesvol is en de printer is opnieuw opgestart, dan is de draadloze LAN-verbinding voltooid.

Een nieuw draadloos netwerk voor uw computer instellen (Wanneer u uw draadloze verbinding met uw computer dient in te stellen)

Voor DHCP Netwerk:

- Uw computer instellen voor een draadloze verbinding:

Opmerking:

U kunt ook de draadloze instellingen wijzigen met de draadloze toepassing die mogelijk op uw computer is geïnstalleerd.

Voor Windows XP en Windows Server 2003:

- Selecteer **Network Connections (Netwerkverbindingen)** in het **Control Panel (Configuratiescherm)**.

- b Klik met uw rechtermuisknop op **Wireless Network Connection (Draadloze Netwerkverbinding)** en selecteer **Properties (Eigenschappen)** .
- c Selecteer het tabblad **Wireless Networks (Draadloze netwerken)** .
- d Zorg dat het selectievakje voor **Use Windows to configure my wireless network settings (Gebruik Windows om mijn draadloze netwerkinstellingen te configureren)** is aangevinkt.

Opmerking:

*Let op de draadloze instellingen op het venster **Advanced (Geavanceerd)** (stap f) en het venster **Wireless network properties (Eigenschappen voor draadloos netwerk)** (stap h). U kunt deze instellingen later nodig hebben.*

- e Klik op de toets **Advanced (Geavanceerd)** .
- f Selecteer **Computer-to-computer (ad hoc) networks only (Uitsluitend computer-naar-computer (ad hoc) netwerken)** en sluit het dialoogvenster **Advanced (Geavanceerd)** .
- g Klik op de toets **Add (Toevoegen)** om de **Wireless network properties (Eigenschappen voor draadloos netwerk)** weer te geven.

- h Op het tabblad **Association (Koppeling)** voert u de volgende informatie in en klikt u op **OK**.

Network name (SSID) (Netwerknaam (SSID)): xxxxxxxx (xxxxxxx geeft een SSID van een draadloos toestel aan dat u gebruikt)

Netwerk Authentication: Open

Data encryption (Gegevenscodering) : Disabled (Uitgeschakeld)

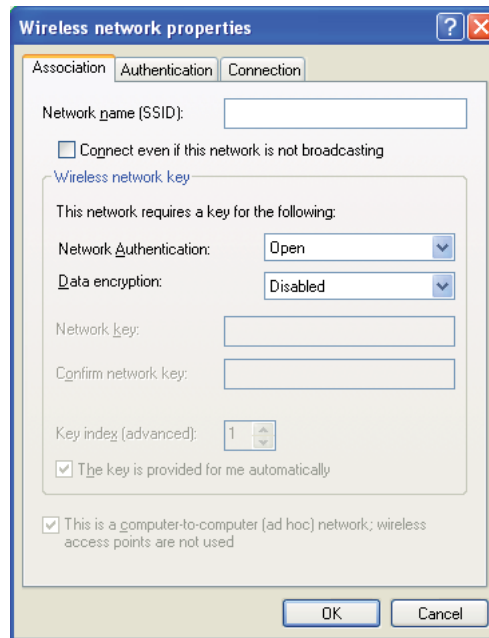

- i Klik op de toets **Move up (Verplaatsen)** om de nieuw toegevoegde SSID naar de bovenkant van de lijst te verplaatsen.
- j Klik op **OK** om het dialoogvenster **Wireless Network Connection Properties (Eigenschappen voor Draadloze netwerkverbinding)** te sluiten.

Voor Windows Vista:

- a Geef het **Control Panel (Configuratiescherm)** weer.
- b Selecteer **Network and Internet (Netwerk en internet)** .







- c Selecteer **Network and Sharing Center (Netwerkcentrum)** .
- d Selecteer **Connect to a network (Verbinding met een netwerk maken)** .
- e Selecteer **xxxxxxxx** (xxxxxxxx geeft een SSID aan van een draadloos toestel dat u gebruikt) uit de netwerkitems die staan vermeld in de beschikbare netwerklijst, en klik op **Connect (Verbinden)** .
- f Klik op **Close (Sluiten)** in het dialoogvenster nadat u heeft bevestigd dat de verbinding succesvol is.

Voor Windows Server 2008:

- a Geef het **Control Panel (Configuratiescherm)** weer.
- b Selecteer **Network and Internet (Netwerk en internet)** .
- c Selecteer **Network and Sharing Center (Netwerkcentrum)** .
- d Selecteer **Connect to a network (Verbinding met een netwerk maken)** .
- e Selecteer **xxxxxxxx** (xxxxxxxx geeft een SSID aan van een draadloos toestel dat u gebruikt) uit de netwerkitems die staan vermeld in de beschikbare netwerklijst, en klik op **Connect (Verbinden)** .
- f Klik op **Close (Sluiten)** in het dialoogvenster nadat u heeft bevestigd dat de verbinding succesvol is.

Voor Windows Server 2008 R2 en Windows 7:

- a Geef het **Control Panel (Configuratiescherm)** weer.
- b Selecteer **Network and Internet (Netwerk en internet)** .
- c Selecteer **Network and Sharing Center (Netwerkcentrum)** .
- d Selecteer **Connect to a network (Verbinding met een netwerk maken)** .

- e Selecteer **xxxxxxxx** (xxxxxxxx geeft een SSID aan van een draadloos toestel dat u gebruikt) uit de netwerkitems die staan vermeld in de beschikbare netwerklIJst, en klik op **Connect (Verbinden)**.
2. Controleer het IP-adres dat is toegewezen door AutoIP op de printer.
- Druk op het bedieningspaneel op de  (**Menu**)-toets.
 - Selecteer Admin Menu (Menu Beheer), en druk op de  toets.
 - Selecteer Network Setup (Netwerkinstell.), en druk op de  toets.
 - Selecteer TCP/IP, en druk op de  toets.
 - Selecteer IPv4, en druk op de  toets.
 - Selecteer IP Address (IP-adres), en druk op de  toets.
- (Standaard IP-adresbereik: 169.254.xxx.yyy)

IP Address (IP-adres) 169.254.000.041*

3. Zorg ervoor dat het IP-adres op uw computer is toegewezen door DHCP.

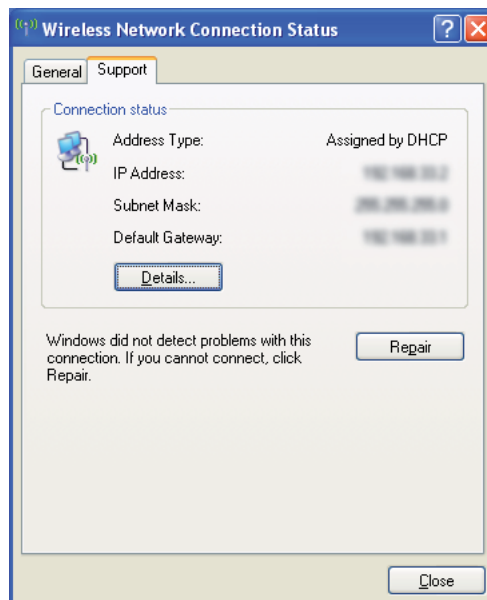

4. Uw webbrowser lanceren.
5. Voer het IP-adres van de printer in de adresbalk in, en druk dan op de **Enter**-toets.

De EpsonNet Config pagina verschijnt.

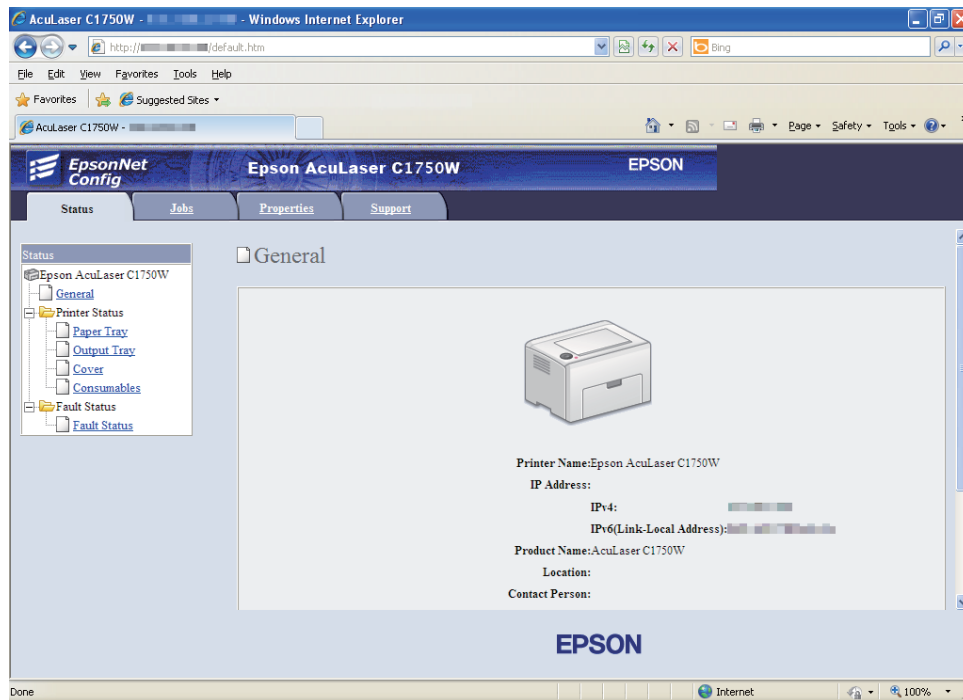

6. Creëer draadloze instelling van de printer op EpsonNet Config.
7. Start de printer opnieuw op.
8. Herstel de draadloze instellingen op uw computer.

Opmerking:

Als het besturingssysteem op uw computer een draadloze configuratiesoftware levert, gebruik het dan om de draadloze instellingen te wijzigen. Zie de onderstaande instructies.

Voor Windows XP en Windows Server 2003:

- a Selecteer **Network Connections (Netwerkverbindingen)** in het **Control Panel (Configuratiescherm)**.

- b Klik met uw rechtermuisknop op **Wireless Network Connection (Draadloze Netwerkverbinding)** en selecteer **Properties (Eigenschappen)** .
- c Selecteer het tabblad **Wireless Networks (Draadloze netwerken)** .
- d Zorg dat het selectievakje voor **Use Windows to configure my wireless network settings (Gebruik Windows om mijn draadloze netwerkinstellingen te configureren)** is aangevinkt.
- e Klik op **Advanced (Geavanceerd)** .
- f U kunt de printer in de ad-hocmodus of de infrastructuurmodus instellen.
 - Voor Ad-hocmodus:
Selecteer **Computer-to-computer (ad hoc) networks only (Uitsluitend computer-naar-computer (ad hoc) netwerken)** en sluit het dialoogvenster.
 - Voor infrastructuurmodus:
Selecteer **Access point (Infrastructure) networks only (Uitsluitend toegangspunt (infrastructuur) netwerken)** en sluit het dialoogvenster.
- g Klik op **Add (Toevoegen)** om de **Wireless network properties (Eigenschappen voor draadloos netwerk)** weer te geven.
- h Vul de instelling in die u naar de printer wilt verzenden en klik op **OK**.
- i Klik op **Move up (Verplaatsen)** om de instelling naar de bovenkant van de lijst te verplaatsen.
- j Klik op **OK** om het dialoogvenster **Wireless Network Connection Properties (Eigenschappen voor Draadloze netwerkverbinding)** te sluiten.

Voor Windows Vista:

- a Geef het **Control Panel (Configuratiescherm)** weer.
- b Selecteer **Network and Internet (Netwerk en internet)** .
- c Selecteer **Network and Sharing Center (Netwerkcentrum)** .
- d Selecteer **Connect to a network (Verbinding met een netwerk maken)** .
- e Selecteer het netwerk en klik dan op **Connect (Verbinden)** .

- f Klik op **Close (Sluiten)** in het dialoogvenster nadat u heeft bevestigd dat de verbinding succesvol is.

Voor Windows Server 2008:

- a Geef het **Control Panel (Configuratiescherm)** weer.
- b Selecteer **Network and Internet (Netwerk en internet)** .
- c Selecteer **Network and Sharing Center (Netwerkcentrum)** .
- d Selecteer **Connect to a network (Verbinding met een netwerk maken)** .
- e Selecteer het netwerk en klik dan op **Connect (Verbinden)** .
- f Klik op **Close (Sluiten)** in het dialoogvenster nadat u heeft bevestigd dat de verbinding succesvol is.

Voor Windows Server 2008 R2 en Windows 7:

- a Geef het **Control Panel (Configuratiescherm)** weer.
- b Selecteer **Network and Internet (Netwerk en internet)** .
- c Selecteer **Network and Sharing Center (Netwerkcentrum)** .
- d Selecteer **Connect to a network (Verbinding met een netwerk maken)** .
- e Selecteer het netwerk en klik dan op **Connect (Verbinden)** .

Voor vaste IP-netwerken:

1. Stel uw computer in voor een draadloze verbinding:

Opmerking:

Als het besturingssysteem op uw computer een draadloze configuratiesoftware levert, gebruik het dan om de draadloze instellingen te wijzigen. Zie de onderstaande instructies.

Voor Windows XP en Windows Server 2003:

- a Selecteer **Network Connections (Netwerkverbindingen)** in het **Control Panel (Configuratiescherm)** .
- b Klik met uw rechtermuisknop op **Wireless Network Connection (Draadloze Netwerkverbinding)** en selecteer **Properties (Eigenschappen)** .
- c Selecteer het tabblad **Wireless Networks (Draadloze netwerken)** .
- d Zorg dat het selectievakje voor **Use Windows to configure my wireless network settings (Gebruik Windows om mijn draadloze netwerkinstellingen te configureren)** is aangevinkt.

Opmerking:

Zorg dat u de huidige draadloze computerinstellingen in stap f en stap h opschrijft, zodat u deze later kunt herstellen.

- e Klik op de toets **Advanced (Geavanceerd)** .
- f Selecteer **Computer-to-computer (ad hoc) networks only (Uitsluitend computer-naar-computer (ad hoc) netwerken)** en sluit het dialoogvenster **Advanced (Geavanceerd)** .
- g Klik op de toets **Add (Toevoegen)** om de **Wireless network properties (Eigenschappen voor draadloos netwerk)** weer te geven.

- h Op het tabblad **Association (Koppeling)** voert u de volgende informatie in en klikt u op **OK**.

Network name (SSID) (Netwerknaam (SSID)): xxxxxxxx (xxxxxxx geeft een SSID van een draadloos toestel aan dat u gebruikt)

Netwerk Authentication: Open

Data encryption (Gegevenscodering) : Disabled (Uitgeschakeld)

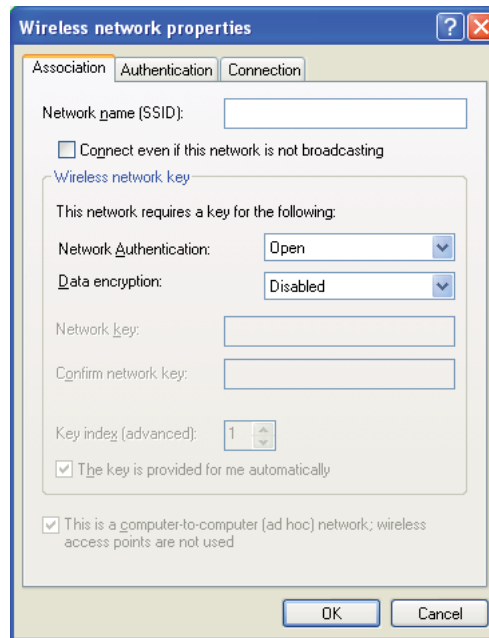

- i Klik op de toets **Move up (Verplaatsen)** om de nieuw toegevoegde SSID naar de bovenkant van de lijst te verplaatsen.
- j Klik op **OK** om het dialoogvenster **Wireless Network Connection Properties (Eigenschappen voor Draadloze netwerkverbinding)** te sluiten.

Voor Windows Vista:

- a Geef het **Control Panel (Configuratiescherm)** weer.
- b Selecteer **Network and Internet (Netwerk en internet)** .

- c Selecteer **Network and Sharing Center (Netwerkcentrum)** .
- d Selecteer **Connect to a network (Verbinding met een netwerk maken)** .
- e Selecteer **xxxxxxxx** (xxxxxxxx geeft een SSID aan van een draadloos toestel dat u gebruikt) uit de netwerkitems die staan vermeld in de beschikbare netwerklijst, en klik op **Connect (Verbinden)** .
- f Klik op **Close (Sluiten)** in het dialoogvenster nadat u heeft bevestigd dat de verbinding succesvol is.

Voor Windows Server 2008:

- a Geef het **Control Panel (Configuratieschermbord)** weer.
- b Selecteer **Network and Internet (Netwerk en internet)** .
- c Selecteer **Network and Sharing Center (Netwerkcentrum)** .
- d Selecteer **Connect to a network (Verbinding met een netwerk maken)** .
- e Selecteer **xxxxxxxx** (xxxxxxxx geeft een SSID aan van een draadloos toestel dat u gebruikt) uit de netwerkitems die staan vermeld in de beschikbare netwerklijst, en klik op **Connect (Verbinden)** .
- f Klik op **Close (Sluiten)** in het dialoogvenster nadat u heeft bevestigd dat de verbinding succesvol is.

Voor Windows Server 2008 R2 en Windows 7:

- a Geef het **Control Panel (Configuratieschermbord)** weer.
- b Selecteer **Network and Internet (Netwerk en internet)** .
- c Selecteer **Network and Sharing Center (Netwerkcentrum)** .
- d Selecteer **Connect to a network (Verbinding met een netwerk maken)** .

- e Selecteer **xxxxxxxx** (xxxxxxxx geeft een SSID aan van een draadloos toestel dat u gebruikt) uit de netwerkitems die staan vermeld in de beschikbare netwerklijst, en klik op **Connect (Verbinden)**.
2. Controleer het IP-adres op uw computer.

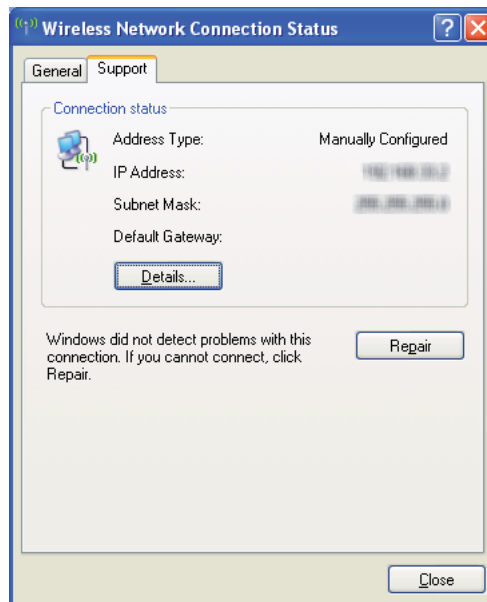

3. Stel het IP-adres in op uw computer.
Zie “Een IP-adres (voor IPv4 Mode)” op pagina 30 voor meer informatie.
4. Uw webbrowser lanceren.
5. Voer het IP-adres van de printer in de adresbalk in, en druk dan op de **Enter**-toets.

De EpsonNet Config pagina verschijnt.

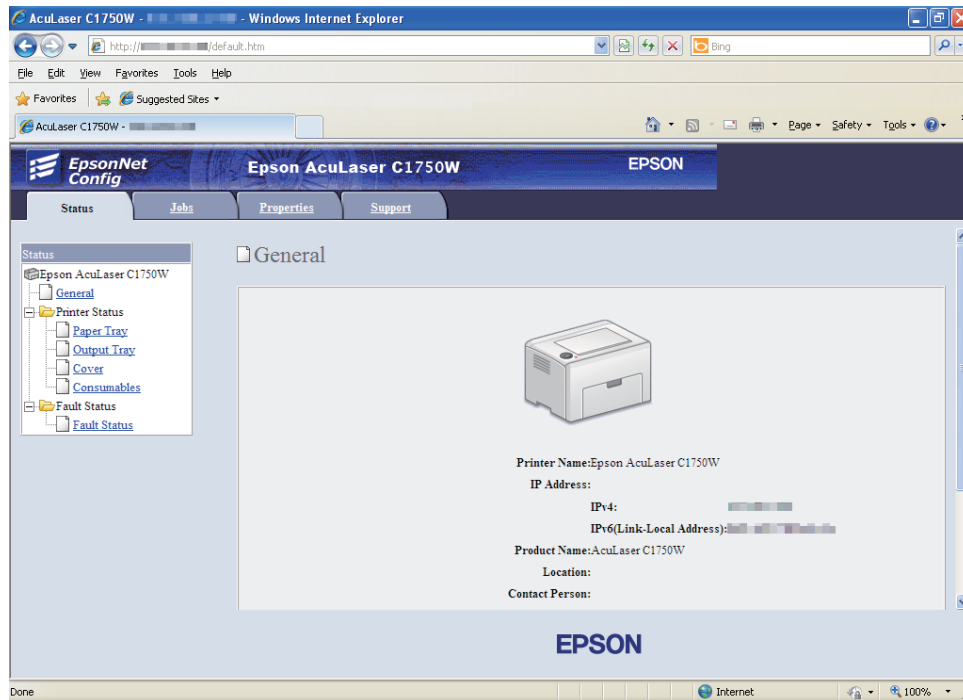

6. Wijzig de draadloze instelling van de printer op EpsonNet Config.
7. Start de printer opnieuw op.
8. Herstel de draadloze instellingen op uw computer.

Opmerking:

Als het besturingssysteem op uw computer een draadloze configuratiesoftware levert, gebruik het dan om de draadloze instellingen te wijzigen. Of u kunt de draadloze instellingen wijzigen met de tool die u heeft gekregen bij het besturingssysteem. Zie de onderstaande instructies.

Voor Windows XP en Windows Server 2003:

- a Selecteer **Network Connections (Netwerkverbindingen)** in het **Control Panel (Configuratiescherm)**.
- b Klik met uw rechtermuisknop op **Wireless Network Connection (Draadloze Netwerkverbinding)** en selecteer **Properties (Eigenschappen)**.
- c Selecteer het tabblad **Wireless Networks (Draadloze netwerken)**.

- d Zorg dat het selectievakje voor **Use Windows to configure my wireless network settings (Gebruik Windows om mijn draadloze netwerkinstellingen te configureren)** is aangevinkt.
- e Klik op **Advanced (Geavanceerd)** .
- f U kunt de printer in de ad-hocmodus of de infrastructuurmodus instellen.
 - Voor Ad-hocmodus:
Selecteer **Computer-to-computer (ad hoc) networks only (Uitsluitend computer-naar-computer (ad hoc) netwerken)** en sluit het dialoogvenster.
 - Voor infrastructuurmodus:
Selecteer **Access point (Infrastructure) networks only (Uitsluitend toegangspunt (infrastructuur) netwerken)** en sluit het dialoogvenster.
- g Klik op **Add (Toevoegen)** om de **Wireless network properties (Eigenschappen voor draadloos netwerk)** weer te geven.
- h Vul de instelling in die u naar de printer wilt verzenden en klik op **OK**.
- i Klik op **Move up (Verplaatsen)** om de instelling naar de bovenkant van de lijst te verplaatsen.
- j Klik op **OK** om het dialoogvenster **Wireless Network Connection Properties (Eigenschappen voor Draadloze netwerkverbinding)** te sluiten.

Voor Windows Vista:

- a Geef het **Control Panel (Configuratiescherm)** weer.
- b Selecteer **Network and Internet (Netwerk en internet)** .
- c Selecteer **Network and Sharing Center (Netwerkcentrum)** .
- d Selecteer **Connect to a network (Verbinding met een netwerk maken)** .
- e Selecteer het netwerk en klik dan op **Connect (Verbinden)** .
- f Klik op **Close (Sluiten)** in het dialoogvenster nadat u heeft bevestigd dat de verbinding succesvol is.

Voor Windows Server 2008:

- a Geef het **Control Panel (Configuratiescherm)** weer.
- b Selecteer **Network and Internet (Netwerk en internet)** .
- c Selecteer **Network and Sharing Center (Netwerkcentrum)** .
- d Selecteer **Connect to a network (Verbinding met een netwerk maken)** .
- e Selecteer het netwerk en klik dan op **Connect (Verbinden)** .
- f Klik op **Close (Sluiten)** in het dialoogvenster nadat u heeft bevestigd dat de verbinding succesvol is.

Voor Windows Server 2008 R2 en Windows 7:

- a Geef het **Control Panel (Configuratiescherm)** weer.
- b Selecteer **Network and Internet (Netwerk en internet)** .
- c Selecteer **Network and Sharing Center (Netwerkcentrum)** .
- d Selecteer **Connect to a network (Verbinding met een netwerk maken)** .
- e Selecteer het netwerk en klik dan op **Connect (Verbinden)** .

Instellen voor Gedeeld Afdrukken

U kunt uw nieuwe printer op het netwerk delen via de *Software Disc* that die bij uw printer is geleverd, of via Windows Point and Print of peer-to-peer methode. Als u echter een van de Microsoft methoden gebruikt, krijgt u geen functies zoals deStatus Monitor en andere printerhulpprogramma's, die geïnstalleerd worden met de *Software Disc*.

Als u de printer op een netwerk wilt gebruiken, deelt u de printer en installeert u de stuurprogramma's op alle computers op het netwerk.

Opmerking:

U dient apart een ethernetkabel te kopen voor gedeeld afdrukken.

Voor Windows XP, Windows XP 64-bit Edition, Windows Server 2003, en Windows Server 2003 x64 Edition

1. Klik op **Start** (start voor Windows XP) — **Printers and Faxes (Printers en Faxen)** .
2. Klik met uw rechtermuisknop op dit printerpictogram en selecteer **Properties (Eigenschappen)** .
3. Selecteer op het tabblad **Sharing (Delen) Share this printer (Deze printer delen)** , en vul een naam in, in het tekstvakje **Share name (Sharenaam)** .
4. Klik op **Additional Drivers (Extra stuurprogramma's)** en selecteer het besturingssysteem van alle netwerkcliënten die deze printer gebruiken.
5. Klik op **OK**.

Als de bestanden zich niet op uw computer bevinden, wordt u gevraagd om de systeem-CD van de server te plaatsen.

6. Klik op **Apply (Toepassen)** , en klik dan op **OK**.

Voor Windows Vista en Windows Vista 64-bit Edition

1. Klik op **Start** — **Control Panel (Configuratiescherm)** — **Hardware and Sound (Hardware en Geluiden)** — **Printers**.
2. Klik met uw rechtermuisknop op dit printerpictogram en selecteer **Sharing (Delen)** .
3. Klik op de toets **Opties voor delen wijzigen**.
4. De tekst “**Windows heeft uw toestemming nodig om verder te gaan**” verschijnt.
5. Klik op de toets **Continue (Doorgaan)** .
6. Selecteer het selectievakje **Share this printer (Deze printer delen)** en vul dan een naam in, in het selectievakje **Share name (Sharenaam)** .
7. Selecteer **Additional Drivers (Extra stuurprogramma's)** en selecteer het besturingssysteem van alle netwerkcliënten die deze printer gebruiken.
8. Klik op **OK**.

9. Klik op **Apply (Toepassen)** , en klik dan op **OK**.

Voor Windows Server 2008 en Windows Server 2008 64-bit Edition

1. Klik op **Start — Control Panel (Configuratiescherm) — Hardware and Sound (Hardware en Geluiden) — Printers**.
2. Klik met uw rechtermuisknop op dit printerpictogram en selecteer **Sharing (Delen)** .
3. Selecteer het selectievakje **Share this printer (Deze printer delen)** en vul dan een naam in, in het selectievakje **Share name (Sharenaam)** .
4. Klik op **Additional Drivers (Extra stuurprogramma's)** en selecteer het besturingssysteem van alle netwerkcliënten die deze printer gebruiken.
5. Klik op **OK**.
6. Klik op **Apply (Toepassen)** , en klik dan op **OK**.

Voor Windows 7, Windows 7 64-bit Edition, en Windows Server 2008 R2

1. Klik op **Start — Devices and Printers (Apparaten en Printers)** .
2. Klik met uw rechtermuisknop op dit printerpictogram en selecteer **Printer properties (Printereigenschappen)** .
3. Selecteer op het tabblad **Sharing (Delen)** het selectievakje **Share this printer (Deze printer delen)** , en vul een naam in, in het tekstvakje **Share name (Sharenaam)** .
4. Klik op **Additional Drivers (Extra stuurprogramma's)** en selecteer het besturingssysteem van alle netwerkcliënten die deze printer gebruiken.
5. Klik op **OK**.
6. Klik op **Apply (Toepassen)** , en klik dan op **OK**.

Controleren of de printer is gedeeld:

- Zorg dat het printerobject in de map **Printers, Printers and Faxes (Printers en Faxen)** of **Devices and Printers (Apparaten en Printers)** is gedeeld. Het deelpictogram wordt onder het printerpictogram weergegeven.

- ❑ Blader **Network (Netwerk)** of **My Network Places (Mijn netwerklocaties)**. Zoek de host name van de server en zoek de gedeelde naam die u aan de printer heeft toegewezen.

Nu dat de printer is gedeeld, kunt u de printer op netwerkcliënten installeren met Point and Print methode of de peer-to-peer methode.

Point and Print

Point and Print is een Microsoft Windows technologie waarmee u verbinding kunt maken met een externe printer. Deze functie downloadt en installeert automatisch de print driver.

Voor Windows XP, Windows XP 64-bit Edition, Windows Server 2003, en Windows Server 2003 x64 Edition

1. Dubbelklik op het Windows-bureaublad van de clientcomputer op **My Network Places (Mijn Netwerklocaties)**.
2. Zoek de host name van de servercomputer en dubbelklik op de host name.
3. Klik met uw rechtermuisknop op dit printerpictogram en selecteer **Connect (Delen)**.

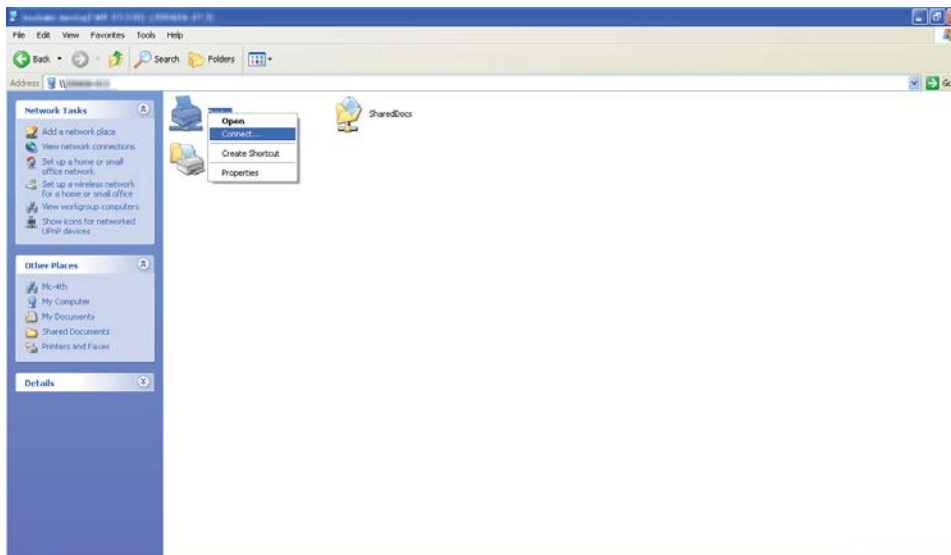

Wacht tot de stuurprogramma-informatie is gekopieerd van de servercomputer naar de clientcomputer en tot een nieuw printerobject is toegevoegd aan de map **Printers and Faxes (Printers en Faxen)**. De tijd die het duurt om te kopiëren is afhankelijk van het netwerkverkeer.

Sluit **My Network Places (Mijn netwerklocaties)**.

4. Druk een testpagina af om de installatie te verifiëren.
 - a Klik op **start (Start** voor Windows Server 2003/Windows Server 2003 x64 Edition) — **Printers and Faxes (Printers en Faxen)**.
 - b Selecteer de printer die u heeft geïnstalleerd.
 - c Klik op **File (Bestand) — Properties (Eigenschappen)** .
 - d Op het tabblad **General (Algemeen)** klikt u op **Print Test Page (Testpagina afdrukken)** .

Als een testpagina succesvol is afgedrukt, is de installatie voltooid.

Voor Windows Vista en Windows Vista 64-bit Edition

1. Klik op **Start — Network (Netwerk)** .
2. Zoek en dubbelklik op de host name van de servercomputer.
3. Klik met uw rechtermuisknop op dit printerpictogram en selecteer **Connect (Delen)**.
4. Klik op **Install driver (Stuurprogramma installeren)** .
5. Klik op **Continue (Doorgaan)** in het dialoogvenster **User Account Control (Gebruikersaccountbeheer)** .

Wacht tot het stuurprogramma is gekopieerd van de server naar de clientcomputer. Er is een nieuw printerobject toegevoegd aan de map **Printers**. De tijd van deze procedure is afhankelijk van het netwerkverkeer.

6. Druk een testpagina af om de installatie te verifiëren.
 - a Klik op **Start — Control Panel (Configuratiescherm) — Hardware and Sound (Hardware en geluiden)** .
 - b Selecteer **Printers**.
 - c Klik met uw rechtermuisknop op de printer die u net heeft aangemaakt en selecteer **Properties (Eigenschappen)** .

- d Op het tabblad **General (Algemeen)** klikt u op **Print Test Page (Testpagina afdrukken)**.

Als een testpagina succesvol is afgedrukt, is de installatie voltooid.

Voor Windows Server 2008 en Windows Server 2008 64-bit Edition

1. Klik op **Start — Network (Netwerk)**.
2. Zoek de host name van de servercomputer en dubbelklik op de host name.
3. Klik met uw rechtermuisknop op dit printerpictogram en selecteer **Connect (Delen)**.
4. Klik op **Install driver (Stuurprogramma installeren)**.
5. Wacht tot het stuurprogramma is gekopieerd van de server naar de clientcomputer. Er wordt een nieuw printerobject toegevoegd aan de map **Printers**. De tijd die deze activiteiten in beslag neemt, is afhankelijk van het netwerkverkeer.
6. Druk een testpagina af om de installatie te verifiëren.
 - a Klik op **Start — Control Panel (Configuratiescherm)**.
 - b Selecteer **Hardware and Sound (Hardware en geluiden)**.
 - c Selecteer **Printers**.
 - d Klik met uw rechtermuisknop op de printer die u net heeft aangemaakt en selecteer **Properties (Eigenschappen)**.
 - e Op het tabblad **General (Algemeen)** klikt u op **Print Test Page (Testpagina afdrukken)**.

Als een testpagina succesvol is afgedrukt, is de installatie voltooid.

Voor Windows 7, Windows 7 64-bit Edition, en Windows Server 2008 R2

1. Klik op **Start — Network (Netwerk)**.
2. Zoek de host name van de servercomputer en dubbelklik op de host name.

3. Klik met uw rechtermuisknop op dit printerpictogram en selecteer **Connect (Delen)**.
4. Klik op **Install driver (Stuurprogramma installeren)**.
5. Wacht tot het stuurprogramma is gekopieerd van de server naar de clientcomputer. Er wordt een nieuw printerobject toegevoegd aan de map **Devices and Printers (Apparaten en Printers)**. De tijd die deze activiteiten in beslag neemt, is afhankelijk van het netwerkverkeer.
6. Druk een testpagina af om de installatie te verifiëren.
 - a. Klik op **Start — Devices and Printers (Apparaten en Printers)**.
 - b. Klik met uw rechtermuisknop op de printer die u net heeft aangemaakt en selecteer **Printer properties (Printereigenschappen)**.
 - c. Op het tabblad **General (Algemeen)** klikt u op **Print Test Page (Testpagina afdrukken)**.

Als een testpagina succesvol is afgedrukt, is de installatie voltooid.

Peer-to-Peer

Als u de peer-to-peer methode gebruikt, wordt de print driver op elke clientcomputer geïnstalleerd. De clientcomputers kunnen het stuurprogramma aanpassen en de afdruktaken verwerken.

Voor Windows XP, Windows XP 64-bit Edition, Windows Server 2003, en Windows Server 2003 x64 Edition

1. Klik op **start (Start** voor Windows Server 2003/Windows Server 2003 x64 Edition) — **Printers and Faxes (Printers en Faxen)**.
2. Klik op **Add a printer (Een printer toevoegen) (Add Printer (Printer toevoegen)** voor Windows Server 2003/Windows Server 2003 x64 Edition) voor het opstarten van de **Add Printer Wizard (Printer Wizard toevoegen)**.
3. Klik op **Next (Volgende)**.
4. Selecteer **A network printer, or a printer attached to another computer (Een netwerkprinter, of een printer die met een andere computer is verbonden)** en klikt vervolgens op **Next (Volgende)**.

5. Klik op **Browse for a printer (Een printer zoeken)** en klik op **Next (Volgende)**.
6. Selecteer de printer en klik op **Next (Volgende)**. Als de printer niet staat vermeld, klikt u op **Back (Terug)** en vult u het pad van de printer in het tekstvak in.

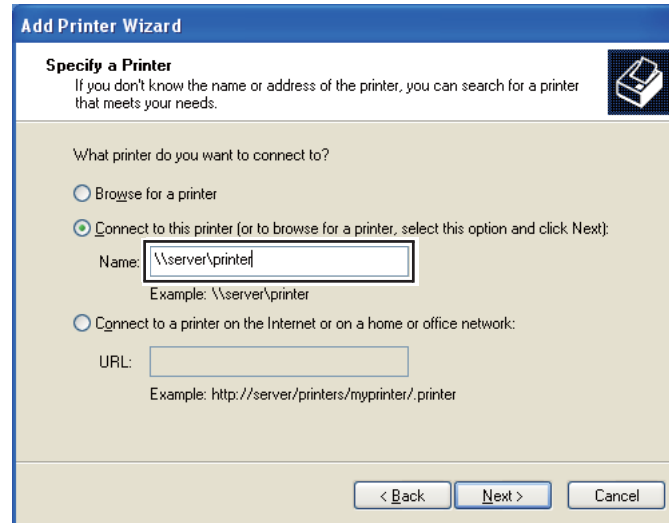

Bijvoorbeeld: \\[server host name] \[gedeelde printernaam]

De server host name is de naam van de servercomputer die het op het netwerk kenbaar maakt. De gedeelde printernaam is de naam die is toegewezen tijdens het installatieproces van de server.

Als dit een nieuwe printer is, kunt u gevraagd worden om een print driver te installeren. Als er geen systeemstuurprogramma beschikbaar is, dient u de locatie te specificeren waar de driver beschikbaar is.

7. Selecteer **Yes (Ja)** indien u deze printer wilt instellen als de standaard printer en klik dan op **Next (Volgende)**.
8. Klik op **Finish (Voltooien)**.

Voor Windows Vista en Windows Vista 64-bit Edition

1. Klik op **Start — Control Panel (Configuratiescherm) — Hardware and Sound (Hardware en Geluiden) — Printers**.
2. Klik op **Add a printer (Een printer toevoegen)** om de wizard **Add Printer (Printer toevoegen)** op te starten.

3. Selecteer **Add a network, wireless or Bluetooth printer (Een draadloos of Bluetooth netwerk toevoegen)** . Indien de printer staat vermeld, selecteert u de printer en klikt u op **Next (Volgende)** , of selecteert u **The printer that I want isn't listed (De printer die ik wil staat niet vermeld)** en vult u het pad in van de printer in het tekstvakje **Select a shared printer by name (Een gedeelde printer op naam selecteren)** en klikt u op **Next (Volgende)** .

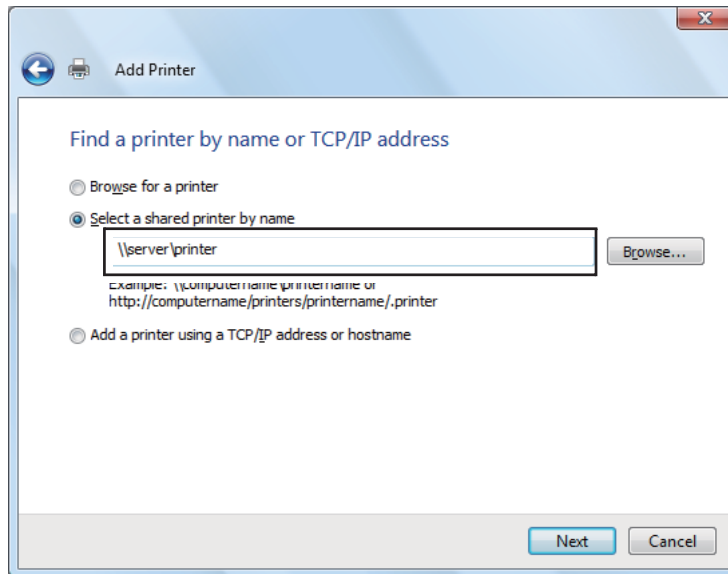

Bijvoorbeeld: \\[server host name] \[gedeelde printernaam]

De server host name is de naam van de servercomputer die het op het netwerk kenbaar maakt. De gedeelde printernaam is de naam die is toegewezen tijdens het installatieproces van de server.

4. Als dit een nieuwe printer is, kunt u gevraagd worden om een print driver te installeren. Als er geen systeemstuurprogramma beschikbaar is, dient u de locatie te specificeren waar de driver beschikbaar is.
5. Bevestig de printernaam en selecteer of u deze printer als standaard printer wilt gebruiken en klik dan op **Next (Volgende)** .
6. Klik, als u de installatie wilt verifiëren, op **Print a test page (Een testpagina afdrukken)** .
7. Klik op **Finish (Voltooien)** .

Als een testpagina succesvol is afgedrukt, is de installatie voltooid.

Voor Windows Server 2008 en Windows Server 2008 64-bit Edition

1. Klik op **Start — Control Panel (Configuratiescherm) — Hardware and Sound (Hardware en Geluiden) — Printers**.
2. Klik op **Add a printer (Een printer toevoegen)** om de wizard **Add Printer (Printer toevoegen)** op te starten.
3. Selecteer **Add a network, wireless or Bluetooth printer (Een draadloos of Bluetooth netwerk toevoegen)**. Indien de printer staat vermeld, selecteert u de printer en klikt u op **Next (Volgende)**, of selecteert u **The printer that I want isn't listed (De printer die ik wil staat niet vermeld)** en vult u het pad in van de printer in het tekstvakje **Select a shared printer by name (Een gedeelde printer op naam selecteren)** en klikt u op **Next (Volgende)**.

Bijvoorbeeld: \\[server host name] \[gedeelde printernaam]

De server host name is de naam van de servercomputer die het op het netwerk kenbaar maakt. De gedeelde printernaam is de naam die is toegewezen tijdens het installatieproces van de server.

4. Als dit een nieuwe printer is, kunt u gevraagd worden om een print driver te installeren. Als er geen systeemstuurprogramma beschikbaar is, dient u de locatie te specificeren waar de driver beschikbaar is.
5. Bevestig de printernaam en selecteer of u deze printer als standaard printer wilt gebruiken en klik dan op **Next (Volgende)**.
6. Selecteer of u deze printer wel of niet wilt delen.
7. Klik, als u de installatie wilt verifiëren, op **Print a test page (Een testpagina afdrukken)**.
8. Klik op **Finish (Voltooien)**.

Als een testpagina succesvol is afgedrukt, is de installatie voltooid.

Voor Windows 7, Windows 7 64-bit Edition, en Windows Server 2008 R2

1. Klik op **Start — Devices and Printers (Apparaten en Printers)**.
2. Klik op **Add a printer (Een printer toevoegen)** om de wizard **Add Printer (Printer toevoegen)** op te starten.

3. Selecteer **Add a network, wireless or Bluetooth printer (Een draadloos of Bluetooth netwerk toevoegen)** . Indien de printer staat vermeld, selecteert u de printer en klikt u op **Next (Volgende)** , of selecteert u **The printer that I want isn't listed (De printer die ik wil staat niet vermeld)** . Klik op **Select a shared printer by name (Een gedeelde printer op naam selecteren)** en vul de naam van het pad van de printer in, in het tekstvak en klik op **Next (Volgende)** .

Bijvoorbeeld: \\[server host name] \[gedeelde printernaam]

De server host name is de naam van de servercomputer die het op het netwerk kenbaar maakt. De gedeelde printernaam is de naam die is toegewezen tijdens het installatieproces van de server.

4. Als dit een nieuwe printer is, kunt u gevraagd worden om een print driver te installeren. Als er geen systeemstuurprogramma beschikbaar is, dient u het pad naar de beschikbare stuurprogramma's te specificeren.
5. Bevestig de printernaam en klik op **Next (Volgende)** .
6. Selecteer of u deze printer als standaardprinter wilt instellen en klik dan op **Next (Volgende)** .
7. Klik, als u de installatie wilt verifiëren, op **Print a test page (Een testpagina afdrukken)** .
8. Klik op **Finish (Voltooien)** .

Als een testpagina succesvol is afgedrukt, is de installatie voltooid.

Print Driver op Computers met Mac OS X installeren

Het stuurprogramma installeren

De volgende procedure gebruikt Mac OS X 10.6 als voorbeeld.

1. Voer de *Software Disc* op de Mac OS X uit.
2. Dubbelklik op het pictogram **AL-C1750 C1700 Installer**.
3. Klik op **Continue (Doorgaan)** op het weergegeven scherm.
4. Klik op **Continue (Doorgaan)** op het **Introduction (Introductie)** scherm.

5. Selecteer een taal voor de **Software License Agreement (Softwarelicentieovereenkomst)** .
6. Klik na het lezen van de **Software License Agreement (Softwarelicentieovereenkomst)** , op **Continue (Doorgaan)** .
7. Indien u akkoord gaat met de voorwaarden van de **Software License Agreement (Softwarelicentieovereenkomst)** , klikt u op **Agree (Akkoord)** om verder te gaan met het installatieproces.
8. Klik op **Install (Installeren)** om de standaard installatie uit te voeren.
9. Voer de naam en het wachtwoord in van de administrator en klik op **OK**.
10. Klik op **Close (Sluiten)** om de installatie te voltooien.

Een printer toevoegen

Een printer toevoegen op Mac OS X 10.5.8/10.6 of latere versie(s)

Een USB-verbinding gebruiken

1. Zet de printer en uw computer uit.
2. Verbind de printer en uw computer met de USB-kabel.
3. Zet de printer en uw computer aan.
4. Geef de **System Preferences (Systeemvoorkeuren)** weer, en klik dan op **Print & Fax**.
5. Controleer of de USB-printer is toegevoegd aan **Print & Fax**.

Als uw USB-printer niet staat afgebeeld, voer dan de volgende procedures uit.

6. Klik op het plus (+) teken en klik op **Default (Standaard)** .
7. Selecteer de printer die is aangesloten via USB in de **Printer Name (Printernaam)** lijst.

Name (Naam) , **Location (Locatie)** , en **Print Using (Afdrukken met)** worden automatisch ingevuld.

8. Klik op **Add (Toevoegen)**.

Bij gebruik van Bonjour

1. Zet de printer aan.
2. Zorg dat uw computer is aangesloten op het netwerk.

Indien u gebruikmaakt van een vaste verbinding, dient u ervoor te zorgen dat de ethernetkabel is aangesloten tussen de printer en het netwerk.

Indien u gebruikmaakt van een draadloze verbinding, dient u ervoor te zorgen dat de draadloze verbinding goed is geconfigureerd op uw computer en printer.

3. Geef de **System Preferences (Systeemvoorkeuren)** weer, en klik dan op **Print & Fax**.
4. Klik op het plus (+) teken en klik op **Default (Standaard)**.
5. Selecteer de printer die is aangesloten via Bonjour uit de **Printer Name (Printernaam)** lijst.
Name (Naam) en **Print Using (Afdrukken met)** worden automatisch ingevuld.
6. Klik op **Add (Toevoegen)**.

IP Afdrukken gebruiken

1. Zet de printer aan.
2. Zorg dat uw computer is aangesloten op het netwerk.

Indien u gebruikmaakt van een vaste verbinding, dient u ervoor te zorgen dat de ethernetkabel is aangesloten tussen de printer en het netwerk.

Indien u gebruikmaakt van een draadloze verbinding, dient u ervoor te zorgen dat de draadloze verbinding goed is geconfigureerd op uw computer en printer.

3. Geef de **System Preferences (Systeemvoorkeuren)** weer, en klik dan op **Print & Fax**.
4. Klik op het plus (+) teken en klik dan op **IP**.
5. Selecteer **Line Printer Daemon - LPD** voor **Protocol**.
6. Vul het IP-adres van de printer in, in het **Address (Adres)** gebied.

7. Selecteer het model van uw printer voor **Print Using (Afdrukken met)** .

Opmerking:

Als het afdrukken is ingesteld via IP afdrukken, wordt de rijnaam leeg weergegeven. U hoeft deze niet te specificeren.

8. Klik op **Add (Toevoegen)**.

Een printer toevoegen bij Mac OS X 10.4.11

Een USB-verbinding gebruiken

1. Zet de printer en uw computer uit.
2. Verbind de printer en uw computer met de USB-kabel.
3. Zet de printer en uw computer aan.
4. Start **Printer Setup Utility (Printerconfiguratie)**.

Opmerking:

*U kunt **Printer Setup Utility (Printerconfiguratie)** vinden in de map **Utilities (Hulpprogramma's)** in **Applications (Toepassingen)**.*

5. Controleer of uw USB-printer is toegevoegd aan **Printer List (Printerlijst)** .

Als uw USB-printer niet staat afgebeeld, voer dan de volgende procedures uit.

6. Klik op **Add (Toevoegen)**.
7. Klik op **Default Browser (Standaard browser)** in het dialoogvenster **Printer Browser (Printer Browser)** .
8. Selecteer de printer die is aangesloten via USB in de **Printer Name (Printernaam)** lijst.

Name (Naam), Location (Locatie) , en **Print Using (Afdrukken met)** worden automatisch ingevuld.

9. Klik op **Add (Toevoegen)**.

Bij gebruik van Bonjour

1. Zet de printer aan.
2. Zorg dat uw computer is aangesloten op het netwerk.

Indien u gebruikmaakt van een vaste verbinding, dient u ervoor te zorgen dat de ethernetkabel is aangesloten tussen de printer en het netwerk.

Indien u gebruikmaakt van een draadloze verbinding, dient u ervoor te zorgen dat de draadloze verbinding goed is geconfigureerd op uw computer en printer.

3. Start **Printer Setup Utility (Printerconfiguratie)**.

Opmerking:

*U kunt **Printer Setup Utility (Printerconfiguratie)** vinden in de map **Utilities (Hulpprogramma's)** in **Applications (Toepassingen)**.*

4. Klik op **Add (Toevoegen)**.
5. Klik op **Default Browser (Standaard browser)** in het dialoogvenster **Printer Browser (Printer Browser)**.
6. Selecteer de printer die is aangesloten via Bonjour uit de **Printer Name (Printernaam)** lijst.

Name (Naam) en **Print Using (Afdrukken met)** worden automatisch ingevuld.

7. Klik op **Add (Toevoegen)**.

IP Afdrukken gebruiken

1. Zet de printer aan.
2. Zorg dat uw computer is aangesloten op het netwerk.

Indien u gebruikmaakt van een vaste verbinding, dient u ervoor te zorgen dat de ethernetkabel is aangesloten tussen de printer en het netwerk.

Indien u gebruikmaakt van een draadloze verbinding, dient u ervoor te zorgen dat de draadloze verbinding goed is geconfigureerd op uw computer en printer.

3. Start **Printer Setup Utility (Printerconfiguratie)**.

Opmerking:

U kunt **Printer Setup Utility (Printerconfiguratie)** vinden in de map **Utilities (Hulpprogramma's)** in **Applications (Toepassingen)**.

4. Klik op **Add (Toevoegen)**.
5. Klik op **IP Printer (IP-printer)** in het dialoogvenster **Printer Browser**.
6. Selecteer **Line Printer Daemon - LPD** voor **Protocol**.
7. Vul het IP-adres van de printer in, in het **Address (Adres)** gebied.
8. Selecteer **EPSON** voor **Print Using (Afdrukken met)**, en selecteer dan het model van uw printer.

Opmerking:

Als het afdrukken is ingesteld via IP afdrukken, wordt de rijnaam leeg weergegeven. U hoeft deze niet te specificeren.

9. Klik op **Add (Toevoegen)**.

Een printer toevoegen bij Mac OS X 10.3.9**Een USB-verbinding gebruiken**

1. Zet de printer en uw computer uit.
2. Verbind de printer en uw computer met de USB-kabel.
3. Zet de printer en uw computer aan.
4. Start **Printer Setup Utility (Printerconfiguratie)**.

Opmerking:

U kunt **Printer Setup Utility (Printerconfiguratie)** vinden in de map **Utilities (Hulpprogramma's)** in **Applications (Toepassingen)**.

5. Controleer of uw USB-printer is toegevoegd aan **Printer List (Printerlijst)**.

Als uw USB-printer niet staat afgebeeld, voer dan de volgende procedures uit.

6. Klik op **Add (Toevoegen)**.

7. Selecteer **USB** in het menu.
8. Selecteer de printer in de **Product** lijst.

Printer Model wordt automatisch geselecteerd.

9. Klik op **Add (Toevoegen)**.

Bij gebruik van Rendezvous (Bonjour)

1. Zet de printer aan.
2. Zorg dat uw computer is aangesloten op het netwerk.

Indien u gebruikmaakt van een vaste verbinding, dient u ervoor te zorgen dat de ethernetkabel is aangesloten tussen de printer en het netwerk.

Indien u gebruikmaakt van een draadloze verbinding, dient u ervoor te zorgen dat de draadloze verbinding goed is geconfigureerd op uw computer en printer.

3. Start **Printer Setup Utility (Printerconfiguratie)**.

Opmerking:

*U kunt **Printer Setup Utility (Printerconfiguratie)** vinden in de map **Utilities (Hulpprogramma's)** in **Applications (Toepassingen)**.*

4. Klik op **Add (Toevoegen)**.
5. Selecteer **Rendezvous** in het menu.
6. Selecteer de printer die u wilt installeren uit de **Name (Naam)** -lijst.

Printer Model wordt automatisch geselecteerd.

7. Selecteer het printermodel uit de **Model Name (Modelnaam)** lijst.
8. Klik op **Add (Toevoegen)**.

IP Afdrukken gebruiken

1. Zet de printer aan.

2. Zorg dat uw computer is aangesloten op het netwerk.

Indien u gebruikmaakt van een vaste verbinding, dient u ervoor te zorgen dat de ethernetkabel is aangesloten tussen de printer en het netwerk.

Indien u gebruikmaakt van een draadloze verbinding, dient u ervoor te zorgen dat de draadloze verbinding goed is geconfigureerd op uw computer en printer.

3. Start **Printer Setup Utility (Printerconfiguratie)**.

Opmerking:

*U kunt **Printer Setup Utility (Printerconfiguratie)** vinden in de map **Utilities (Hulpprogramma's)** in **Applications (Toepassingen)**.*

4. Klik op **Add (Toevoegen)**.
5. Klik op **IP Printing (IP Afdrukken)** in het menu.
6. Selecteer **LPD/LPR** als **Printer Type (Printertype)** .
7. Vul het IP-adres van de printer in, in het **Printer Address (Printeradres)** gebied.
8. Selecteer **EPSON** voor **Printer Model (Printermodel)** , en selecteer dan het model van uw printer.

Opmerking:

Als het afdrukken is ingesteld via IP afdrukken, wordt de rijnaam leeg weergegeven. U hoeft deze niet te specificeren.

9. Klik op **Add (Toevoegen)**.

Hoofdstuk 5

Afdrukbasics

Over afdrukmedia

Papier gebruiken dat niet geschikt is voor de printer kan leiden tot papierstoringen, beeldkwaliteitsproblemen of printerdefecten. Om de beste prestaties van uw printer te bereiken, raden wij u aan om alleen het papier te gebruiken dat in deze paragraaf staat beschreven.

Indien u ander papier dan het aanbevolen papier gebruikt, dient u contact op te nemen met een vertegenwoordiger van het plaatselijke Epson-kantoor of een bevoegd verkooppunt.

Richtlijnen voor het gebruik van afdrukmedia

In de printerlade passen verschillende soorten en typen papier en andere speciale media. Volg deze richtlijnen bij het laden van papier en media:

- Enveloppen kunnen worden afgedrukt vanaf de multipurpose feeder (MPF) en priority sheet inserter (PSI).
- Waaier het papier of andere speciale media los voordat u in de papierlade plaatst.
- Druk niet af op een vel etiketten als er een etiket is verwijderd van een vel.
- Gebruik alleen papieren enveloppen. Gebruik geen enveloppen met venster, metalen klemmen of hechtmiddel met aftrekstrips.
- Druk alle enveloppen slechts op één zijde af.
- Bij het afdrukken van enveloppen kan enige kreukvorming en inpersing optreden.
- Laad de papierlade niet te vol. Laad geen afdrukmedia boven de vullijn aan de binnenkant van de papierbreedtegeleiders.
- Stel de papierbreedtegeleiders af op het papierformaat.
- Indien er veelvuldig papierstoringen optreden, dient u papier of media uit een nieuw pak te gebruiken.

**Waarschuwing:**

Gebruik geen geleidend papier zoals origami-papier, carbonpapier of papier met een geleidende laag. Als papierstoringen optreden kan dit leiden tot kortsluiting en uiteindelijk brand.

Zie ook:

- “Afdrukmedia laden in de Multipurpose Feeder (MPF)” op pagina 102
- “Afdrukmedia laden in de Priority Sheet Inserter (PSI)” op pagina 111
- “Een envelop laden in de Multipurpose Feeder (MPF)” op pagina 108
- “Een envelop laden in de Priority Sheet Inserter (PSI)” op pagina 114
- “Afdrukken op papier met aangepast formaat.” op pagina 131

Afdrukmedia die uw printer kunnen beschadigen

Uw printer is ontworpen voor gebruik met diverse mediatypen voor afdruktaken. Sommige media kunnen echter leiden tot een slechte uitvoerkwaliteit, veel papierstoringen of schade aan uw printer.

Onacceptabele media omvatten:

- Ruw of poreuze media
- Plastic media
- Papier dat is gevouwen of gekreukt
- Papier met nietjes
- Enveloppen met venster of metalen klemmetjes
- Luchtkussenenveloppen:
- Niet-laser glossy of gecoat papier
- Geperforeerde media

**Waarschuwing:**

Gebruik geen geleidend papier zoals origami-papier, carbonpapier of papier met een geleidende laag. Als papierstoringen optreden kan dit leiden tot kortsluiting en uiteindelijk brand.

Ondersteunde afdrukmedia

Het gebruik van ongeschikte afdrukmedia kan leiden tot papierstoringen, slechte afdrukkwaliteit, afbreuk en schade aan uw printer. Om de functies van deze printer doeltreffend te gebruiken, dient u de voorgestelde afdrukmedia te gebruiken die hier wordt aanbevolen.

Belangrijk:

De toner kan van de afdrukmedia afgaan als deze nat wordt van water, regen, stoom enzovoorts. Voor meer informatie neemt u contact op met de vertegenwoordiger van uw plaatselijke Epson-kantoor of een bevoegd verkooppunt.

Bruikbare afdrukmedia

Het type afdrukmedia dat kan worden gebruikt bij deze printer is als volgt:

Opmerking:

- SEF en LEF geven de papier aanvoerrichting aan; SEF staat voor aanvoer in liggende richting. LEF staat voor aanvoer in staande richting.*
- Gebruik alleen laserafdrukmedia. Gebruik geen inkjetpapier in deze printer.*
- Afdrukken op afdrukmedia dat verschilt van het papierformaat of het papiertype dat is geselecteerd op de print driver kan leiden tot papierstoringen. Om ervoor te zorgen dat het afdrukken op de juiste wijze wordt uitgevoerd, dient u het juiste papierformaat en papiertype te selecteren.*

Multipurpose Feeder (MPF)

Papierformaat	<p>A4 SEF (210 × 297 mm)</p> <p>B5 SEF (182 × 257 mm)</p> <p>A5 SEF (148 × 210 mm)</p> <p>Letter SEF (8,5 × 11 inches)</p> <p>Legal SEF (8,5 × 14 inches)</p> <p>Folio SEF (8,5 × 13 inches)</p> <p>Executive SEF (7,25 × 10,5 inches)</p> <p>C5 SEF (162 × 229 mm)</p> <p>Monarch SEF (3,875 × 7,5 inches)</p> <p>Monarch LEF (7,5 × 3,875 inches)*¹</p> <p># 10 Env SEF (4,125 × 9,5 inches)</p> <p>DL SEF (110 × 220 mm)</p> <p>DL LEF (220 × 110 mm)*¹</p> <p>Aangepast formaat:</p> <p>Breedte: 76,2 – 215,9 mm (3 – 8,5 inches)*²</p> <p>Lengte: 127 – 355,6 mm (5 – 14 inches)*³</p>
Papiertype (gewicht)	<p>Normaal</p> <p>Schrijfpapier</p> <p>Covers</p> <p>Licht glanzend karton</p> <p>Etiketten</p> <p>Envelop</p> <p>Kringlooppapier</p> <p>Briefhoofdpap.</p> <p>Bedrukt</p> <p>Geperforeerd</p> <p>Gekleurd papier</p> <p>Speciaal</p> <p>Aangepast type</p>

Bezettingsvermogen	150 vel standaard papier
--------------------	--------------------------

*1 Monarch en DL enveloppen kunnen worden ondersteund door LEF met de flap open.

*2 De maximale breedte is 220 mm voor DL LEF.

*3 De minimum lengte is 3,875 inches voor Monarch LEF en 110 mm voor DL LEF.

Priority Sheet Inserter (PSI)

Papierformaat	A4 SEF (210 × 297 mm) B5 SEF (182 × 257 mm) A5 SEF (148 × 210 mm) Letter SEF (8,5 × 11 inches) Legal SEF (8,5 × 14 inches) Folio SEF (8,5 × 13 inches) Executive SEF (7,25 × 10,5 inches) C5 SEF (162 × 229 mm) Monarch SEF (3,875 × 7,5 inches) # 10 Env SEF (4,125 × 9,5 inches) DL SEF (110 × 220 mm) Aangepast formaat: Breedte: 76,2 – 215,9 mm (3 – 8,5 inches) Lengte: 190,5 – 355,6 mm (7,5 – 14 inches)
Papiertype (gewicht)	Normaal Schrijfpapier Covers Licht glanzend karton Etiketten Envelop Kringlooppapier Briefhoofdpap. Bedrukt Geperforeerd Gekleurd papier Speciaal Aangepast type

Bezettingsvermogen	10 vel standaard papier
--------------------	-------------------------

Afdrukmedia laden

Afdrukmedia op de juiste wijze laden helpt papierstoringen voorkomen en zorgt voor probleemloos afdrukken.

Voordat u afdrukmedia laadt, dient u de aanbevolen afdrukzijde van de afdrukmedia vast te stellen. Deze informatie staat gewoonlijk op de afdrukmediaverpakking.

Opmerking:

Na het laden van het papier in de invoer, dient u het hetzelfde type papier te specificeren op de print driver.

Inhoud

Multipurpose feeder (MPF) kan bevatten:

- 150 vel standaard papier
- 16,2 mm dik papier
- Eén vel gecoat papier
- Vijf enveloppen
- 16,2 mm etiketten

Priority sheet inserter (PSI) kan bevatten:

- 10 vellen standaard papier of één vel ander papier

Afdrukmedia-afmetingen

De MPF accepteert afdrukmedia binnen de volgende afmetingen:

- Breedte: 76,2 – 215,9 mm
- Lengte: 127 – 355,6 mm

Opmerking:

- ❑ *De maximale breedte is 220 mm voor DL LEF.*
- ❑ *De minimum lengte is 3,875 inches voor Monarch LEF en 110 mm voor DL LEF.*

De PSI accepteert afdrukmedia binnen de volgende afmetingen:

- ❑ Breedte: 76,2 – 215,9 mm
- ❑ Lengte: 190,5 – 355,6 mm

Afdrukmedia laden in de Multipurpose Feeder (MPF)**Opmerking:**

- ❑ *Om papierstoringen te vermijden, dient u de priority sheet inserter (PSI) niet te verwijderen tijdens het afdrukken.*
 - ❑ *Gebruik alleen laserafdrukmedia. Gebruik geen inkjetpapier in deze printer.*
1. Open de voorklep.

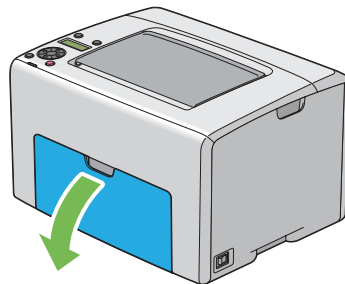

Opmerking:

Als u de MPF voor de eerste keer gebruikt, opent u de voorklep door het instructieblad eruit te trekken.

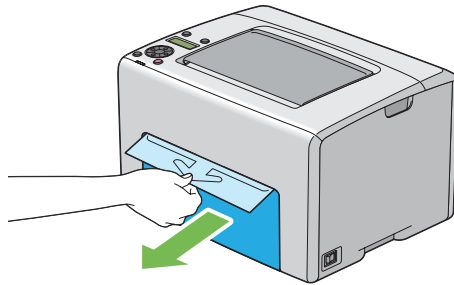

2. Trek de PSI eruit.

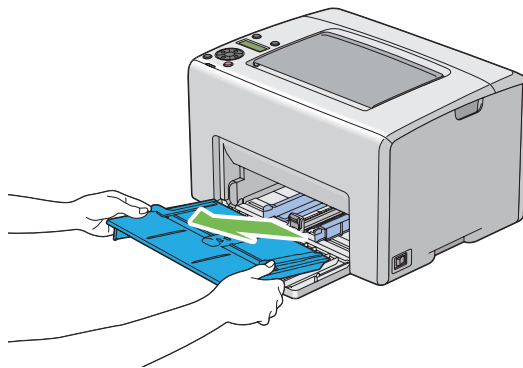
**Opmerking:**

- Als u de MPF voor de eerste keer gebruikt, dient u het instructieblad dat is bevestigd aan de PSI met plaktape te verwijderen.
- Lees het instructieblad eerst voordat u de PSI gebruikt.

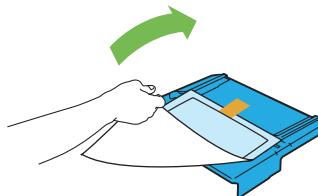

3. Trek de schuifbalk naar voren tot deze stopt.

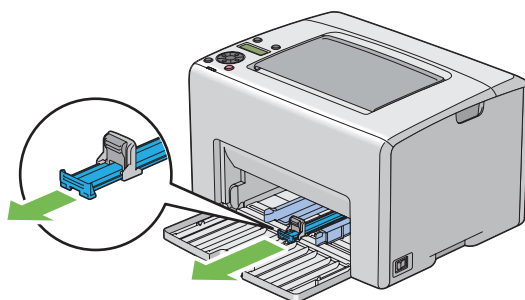

4. Trek de lengtegeleider naar voren tot deze stopt.

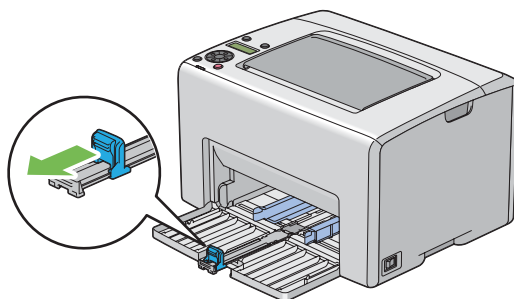

5. Stel de papierbreedtegeleiders af op hun maximale breedte.

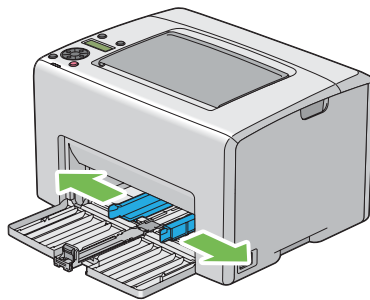

6. Voordat u de afdrukmedia laadt, dient de vellen papieren naar voren en naar achteren te bewegen en ze te waaieren. Maak de hoekjes van de stapel recht op een glad oppervlak.

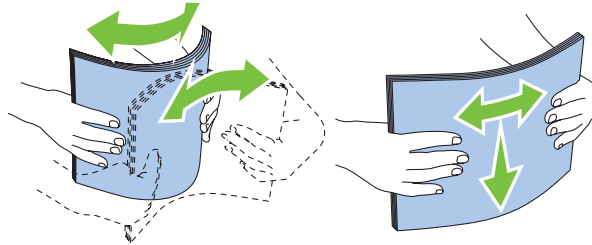

7. Laad afdrukmedia op de MPF met de bovenrand als eerst en de aanbevolen afdrukzijde bovenop.

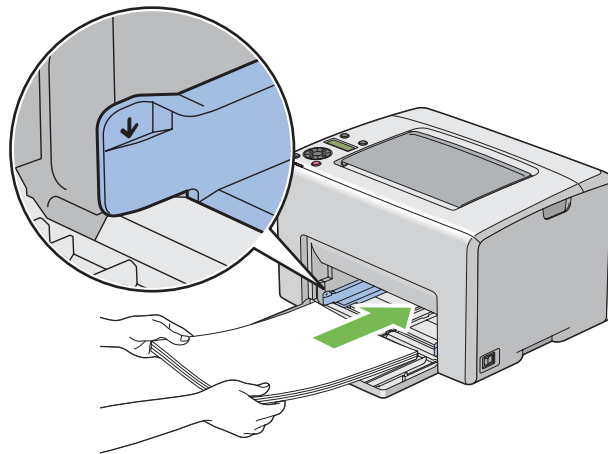

8. Stel de papierbreedtegeleiders af tot ze lichtjes tegen de randen van de stapel afdrukmedia rusten.

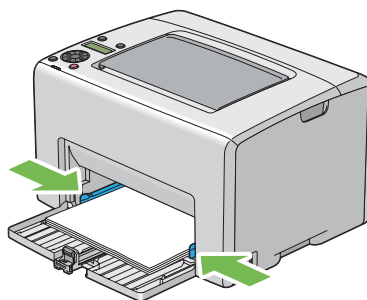

- Schuif de lengtegeleider naar de printer tot deze de afdrukmedia raakt.

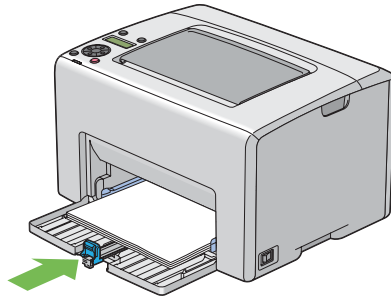

Opmerking:

Afhankelijk van het formaat afdrukmedia dient u eerst schuifbalk naar achteren te schuiven tot deze stopt en dan de lengtegeleider te knippen en terug te schuiven tot deze de afdrukmedia raakt.

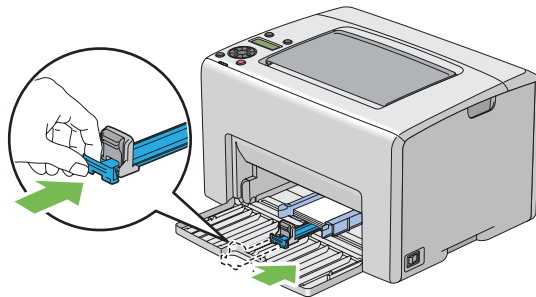

10. Plaats de PSI in de printer en lijn de PSI uit met de markering op de MPF.

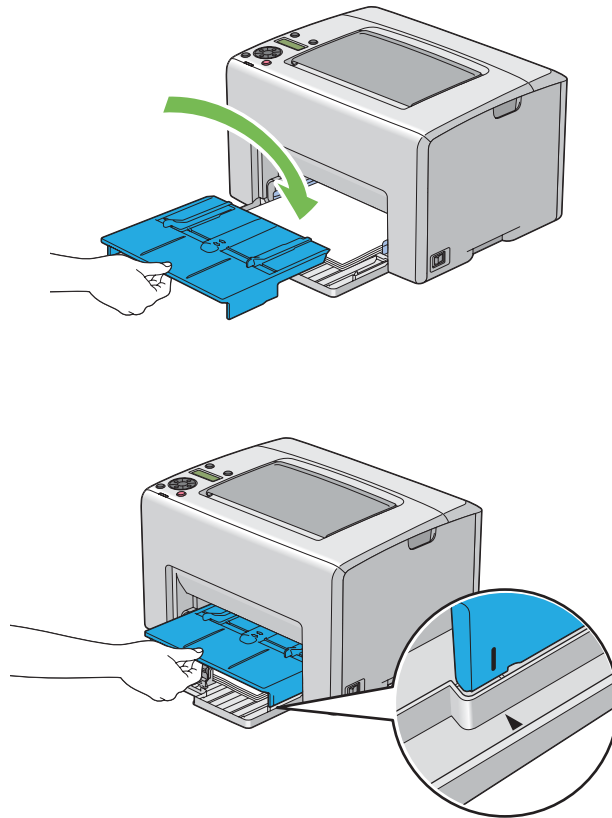

11. Open de uitvoerlade-verlenging.

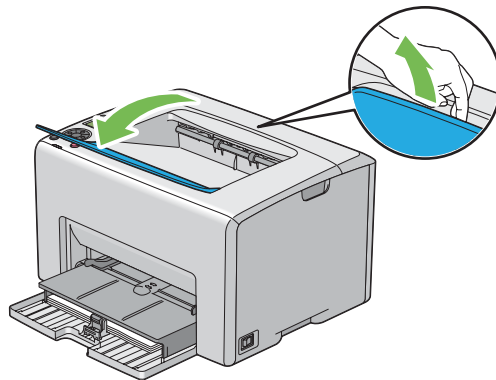

12. Selecteer het papierstype in de print driver als de geladen afdrukmedia niet het standaard normale papier is. Indien gebruikersgespecificeerde afdrukmedia is geladen in de MPF, dient u het papierformaatinstelling te specificeren via de print driver.

Opmerking:

Voor meer informatie over de instelling van het papierformaat en type op de print driver, raadpleegt u de online Help die voor de print driver is geleverd.

Opmerking:

Voor standaard formaat papier, dient u eerst de geleiders af te stellen en dan het papier te plaatsen.

Een envelop laden in de Multipurpose Feeder (MPF)**Opmerking:**

Als u enveloppen afdruckt dient u ervoor te zorgen dat u de envelopinstelling op de print driver specificeert. Indien u dit niet specificeert, zal het afdrukbeeld 180 graden draaien.

Bij het laden van # 10, DL, of Monarch

Laad enveloppen met de afdrukzijde omhoog, de flap omlaag en de flap naar rechts.

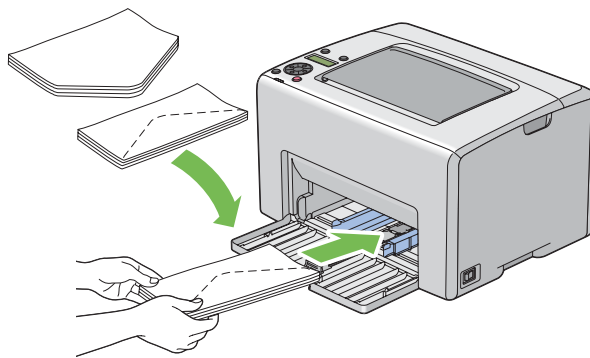

Om te voorkomen dat DL en Monarch kreukelen, wordt aangeraden ze te laden met de afdrukzijde omhoog, de flap geopend en naar u gericht.

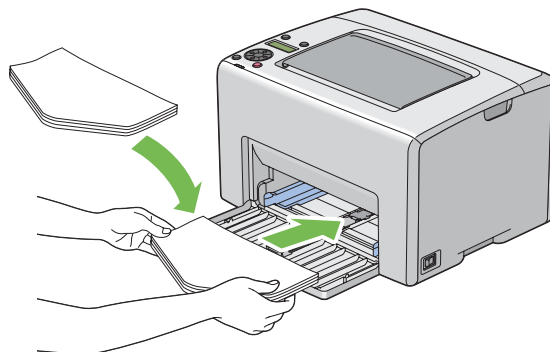

Opmerking:

Wanneer u de enveloppen in liggende (LEF) richting laad, dient u de liggende richting op de print driver te specificeren.

C5 laden

Laad enveloppen met de afdrukzijde omhoog, de flap geopend en naar u gericht.

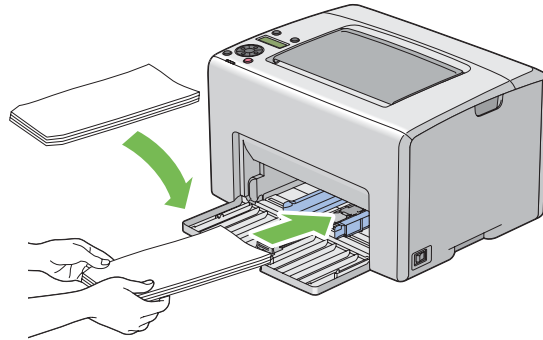
**Belangrijk:**

Gebruik nooit enveloppen met venster of coatinglijnen. Deze leiden tot papierstoringen en kunnen schade toebrengen aan de printer.

Opmerking:

- Indien u de enveloppen niet direct nadat u ze uit de verpakking haalt, in de MPF laadt, kunnen ze opbollen. Om papierstoringen te vermijden, dient u ze zoals hieronder plat te maken als u ze in de MPF laadt.

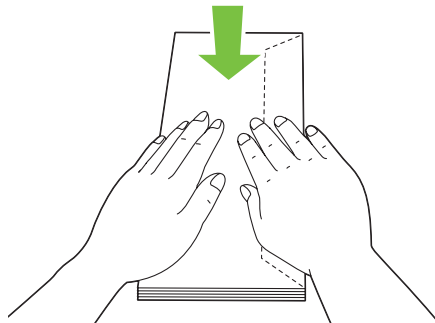

- *Indien enveloppen nog steeds niet goed worden ingevoerd, dient u de flap van de enveloppen iets te buigen zoals afgebeeld op de volgende illustratie. De mate van ombuigen dient klein te zijn, 5 mm of minder.*

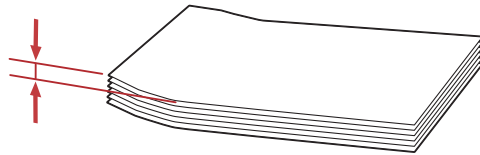
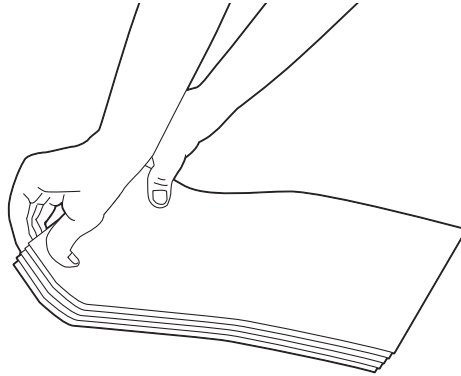

- *Om de juiste richting van alle afdrukmedia zoals enveloppen te controleren, bekijkt u de instructies op de Envelope/Paper Setup Navigator (Navigator instellingen envelop/papier) op de print driver.*

Letterhead laden in de Multipurpose Feeder (MPF)

Laad de letterhead in de printer met de afdrukszijde omhoog. Zorg dat de titel op de letterhead het eerste in de printer wordt ingevoerd.

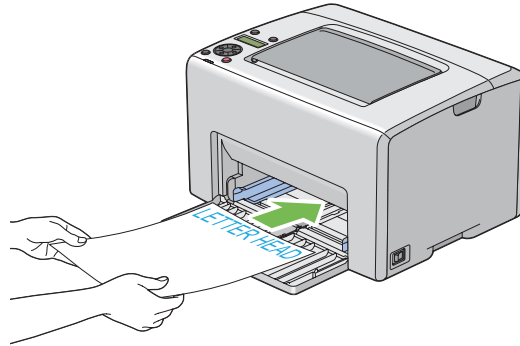

Afdrukmedia laden in de Priority Sheet Inserter (PSI)

Opmerking:

- Om papierstoringen te vermijden, dient u de PSI niet te verwijderen tijdens het afdrukken.
- Gebruik alleen laserafdrukmedia. Gebruik geen inkjetpapier in deze printer.

1. Open de voorklep.

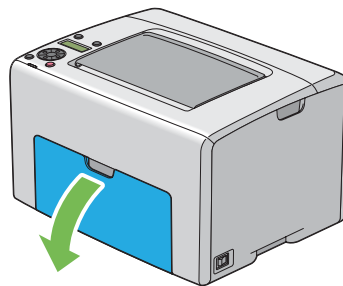

2. Schuif de PSI naar voren en lijn de PSI uit met de markering op de MPF.

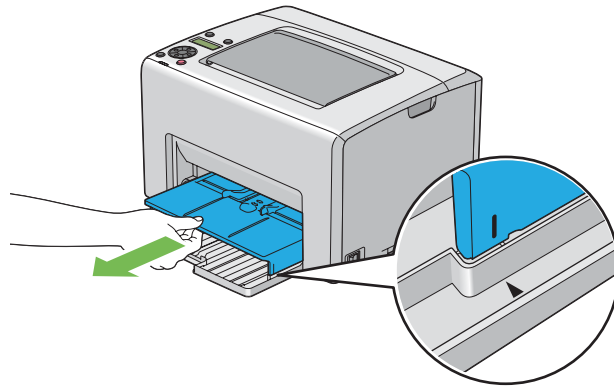

3. Stel de papierbreedtegeleiders af op hun maximale breedte.

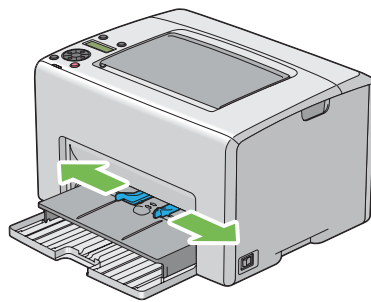

4. Voordat u de afdrukmedia laadt, dient de vellen papieren naar voren en naar achteren te bewegen en ze te waaieren. Maak de hoekjes van de stapel recht op een glad oppervlak.

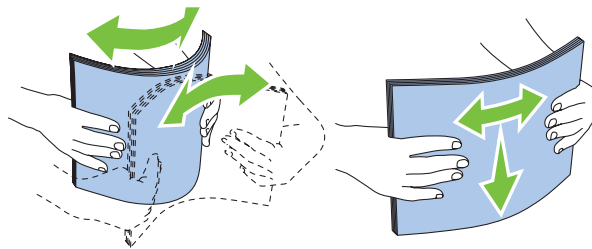

5. Laad afdrukmedia op de PSI met de bovenrand als eerst en de aanbevolen afdrukzijde bovenop.

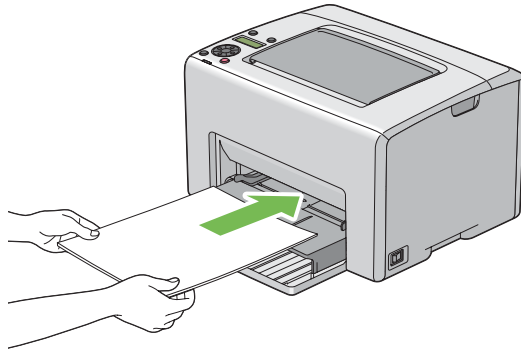

6. Stel de papierbreedtegeleiders af tot ze lichtjes tegen de randen van de stapel afdrukmedia rusten.

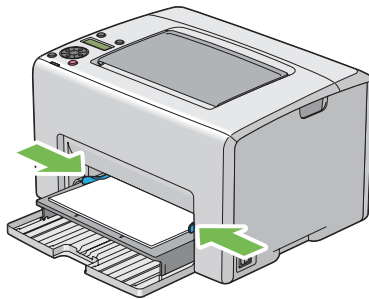

7. Open de uitvoerlade-verlenging.

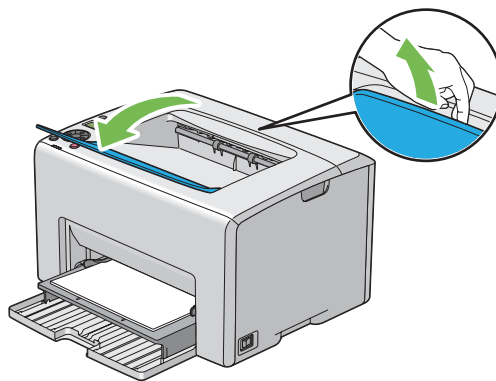

8. Selecteer het papiertype in de print driver als de geladen afdrukmedia niet het standaard normale papier is. Indien gebruikersgespecificeerde afdrukmedia is geladen in de PSI, dient u het papierformaatinstelling te specificeren via de print driver.

Opmerking:

Voor meer informatie over de instelling van het papierformaat en type op de print driver, raadpleegt u de online Help die voor de print driver is geleverd.

Een envelop laden in de Priority Sheet Inserter (PSI)**Opmerking:**

- Zorg dat u de envelop er geheel insteekt tot deze stopt. Anders wordt afdrukmedia die is geladen op de MPF aangevoerd.
- Als u enveloppen afdrukt dient u ervoor te zorgen dat u de envelopinstelling op de print driver specificeert. Indien u dit niet specificeert, zal het afdrukbeeld 180 graden draaien.

Bij het laden van # 10, DL, of Monarch

Laad de envelop met de afdrukzijde omhoog, de flap omlaag en de flap naar rechts.

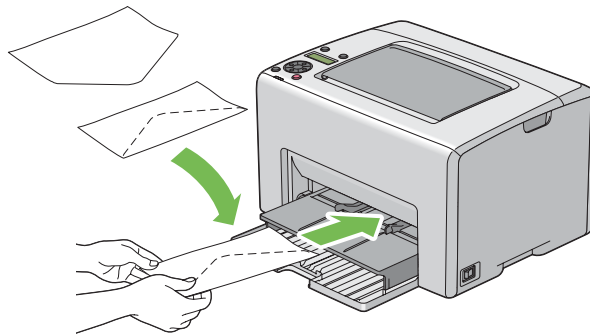

C5 laden

Laad de envelop met de afdrukszijde omhoog, de flap geopend en naar u gericht.

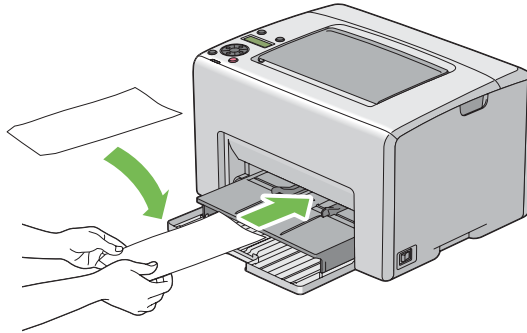

Belangrijk:

Gebruik nooit enveloppen met venster of coatinglijnen. Deze leiden tot papierstoringen en kunnen schade toebrengen aan de printer.

Opmerking:

- ❑ Indien u de enveloppen niet direct nadat u ze uit de verpakking haalt, in de PSI laadt, kunnen ze opbollen. Om papierstoringen te vermijden, dient u ze zoals hieronder plat te maken als u ze in de PSI laadt.

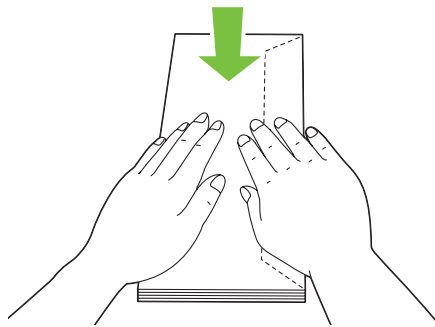

- ❑ *Indien enveloppen nog steeds niet goed worden ingevoerd, dient u de flap van de enveloppen iets te buigen zoals afgebeeld op de volgende illustratie. De mate van ombuigen dient klein te zijn, 5 mm of minder.*

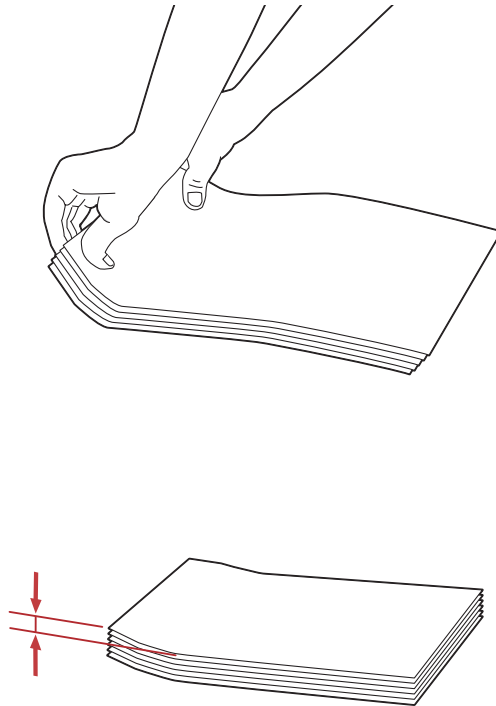

- ❑ *Om de juiste richting van alle afdrukmedia zoals enveloppen te controleren, bekijkt u de instructies op de Envelope/Paper Setup Navigator (Navigator instellingen envelop/papier) op de print driver.*

Briefhoofdpap. laden in de Priority Sheet Inserter (PSI)

Laad de Briefhoofdpap. in de printer met de afdrukszijde omhoog. Zorg dat de titel op de Briefhoofdpap. het eerste in de printer wordt ingevoerd.

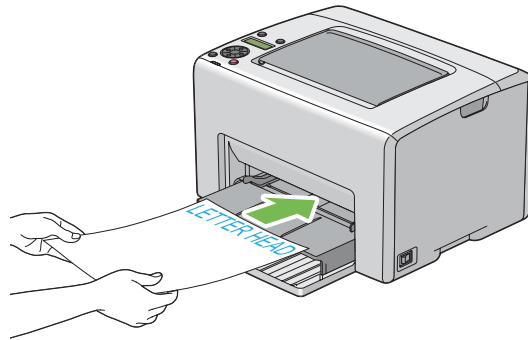

Handmatig duplex afdrukken (uitsluitend Windows Print Driver)

Opmerking:

Bij het afdrukken op gekruld papier, dient u het papier recht te maken en in de toevoer te plaatsen.

Als u begint met handmatig duplex afdrukken, verschijnt het instructievenster. Let erop dat het venster niet opnieuw kan worden geopend als het eenmaal is gesloten. Sluit het venster niet, totdat het duplex afdrukken is voltooid.

Handmatig duplex afdrukken kan worden uitgevoerd vanaf de multipurpose feeder (MPF) of de priority sheet inserter (PSI).

Bewerkingen op uw computer

De volgende procedure gebruikt Microsoft® Windows® XP WordPad als een voorbeeld.

Opmerking:

*De wijze van weergeven van het dialoogvenster **Printer Properties (eigenschappen) / Printing Preferences (Afdrukvoorkeuren)** hangt af van de applicatiesoftware. Raadpleeg de handleiding van uw respectievelijke applicatiesoftware.*

1. Selecteer in het **File (Bestand)** menu, **Print (Afdrukken)** .
2. Selecteer de printer in het lijstvak **Select Printer (Printer selecteren)** en klik dan op **Preferences (Voorkeuren)** .

3. Het tabblad **Paper/Output (Papier/aflevering)** verschijnt.

Selecteer vanaf **2 Sided Print (Type opdracht)**, of **2 Sided, Flip on Short Edge (2-zijdig, omslaan over korte kant)** of **2 Sided Print (Type opdracht)** om de manier aan te geven waarop 2-zijdige afdrukpagina's worden gebonden.

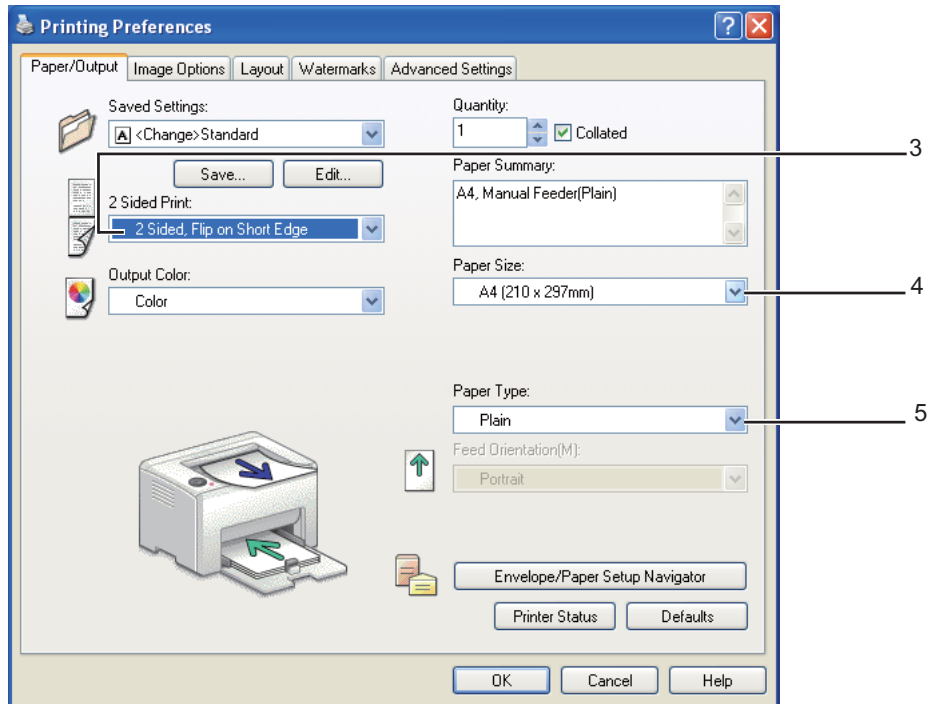

4. Selecteer vanaf **Paper Size (Papierformaat)**, het formaat van het af te drukken document.
5. Selecteer vanaf **Paper Type (Papiersoort)**, het te gebruiken papiertype.
6. Klik op **OK** om het **Printing Preferences (Afdrukvoorkeuren)** dialoogvenster te sluiten.
7. Klik op **Print (Afdrukken)** in het dialoogvenster **Print (Afdrukken)** om het afdrukken te starten.

Belangrijk:

Als u begint met handmatig duplex afdrukken, verschijnt het instructievenster. Let erop dat het venster niet opnieuw kan worden geopend als het eenmaal is gesloten. Sluit het venster niet, totdat het duplex afdrukken is voltooid.

Afdrukmedia laden in de Multipurpose Feeder (MPF)

1. Druk eerst de even pagina's af (achterkanten).

Voor een document van zes pagina's, worden de achterkanten afgedrukt in de volgorde van pagina 6, pagina 4 en pagina 2.

De **Fout** indicator gaat branden en het Insert Output into Paper Tray (Plaats uitvoer in papierlade.) bericht verschijnt op het LCD-paneel als de even pagina's klaar zijn met afdrukken.

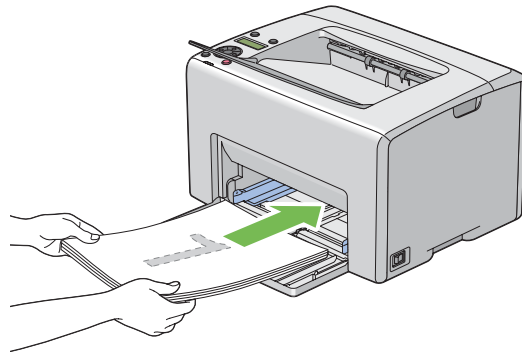

- Nadat de even pagina's zijn afgedrukt, verwijdert u de papierstapel uit de middelste uitvoerlade.

Opmerking:

Verfrommelde of gekrulde afdrukken kunnen leiden tot papierstoringen. Maak ze recht voordat u ze plaatst.

- Stapel de afdrukken en plaats ze zoals ze zijn (met de lege kant omhoog) in de MPF, en druk dan op de **OK** toets.

Pagina's worden afgedrukt in de volgorde van pagina 1 (achterkant van pagina 2), pagina 3 (achterkant van pagina 4), en dan pagina 5 (achterkant van pagina 6).

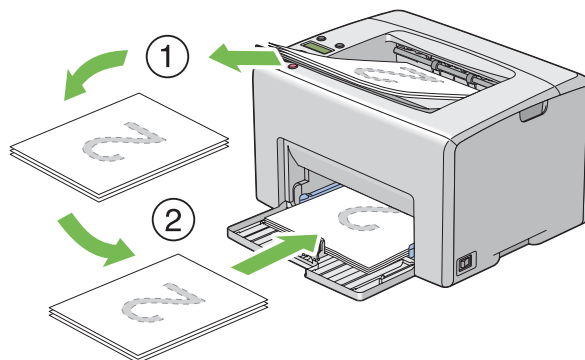

Opmerking:

Afdrukken op beide kanten van het papier is niet mogelijk als het document bestaat uit verschillende formaten papier.

Afdrukmedia laden in de Priority Sheet Inserter (PSI)

1. Druk eerst de even pagina's af (achterkanten).

Voor een document van zes pagina's, worden de even pagina's afgedrukt in de volgorde van pagina 6, pagina 4 en pagina 2.

De **I (Fout)** indicator gaat branden en het Insert Output into Paper tray (Plaats uitvoer in papierlade.) bericht verschijnt op het LCD-paneel als de even pagina's klaar zijn met afdrukken.

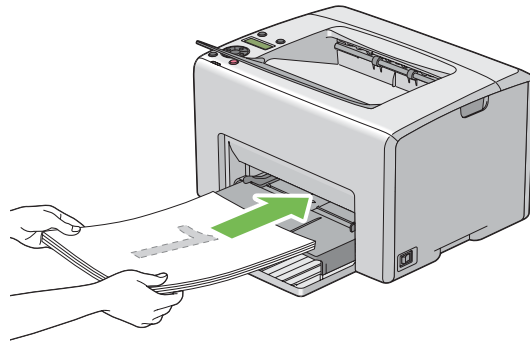

2. Nadat de even pagina's zijn afgedrukt, verwijdert u de papierstapel uit de middelste uitvoerlade.

Opmerking:

Verfrommelde of gekrulde afdrukken kunnen leiden tot papierstoringen. Maak ze recht voordat u ze plaatst.

3. Stapel de afdrukken en plaats ze zoals ze zijn (met de lege kant omhoog) in de PSI, en druk dan op de **OK** toets.

Pagina's worden afgedrukt in de volgorde van pagina 1 (achterkant van pagina 2), pagina 3 (achterkant van pagina 4), en dan pagina 5 (achterkant van pagina 6).

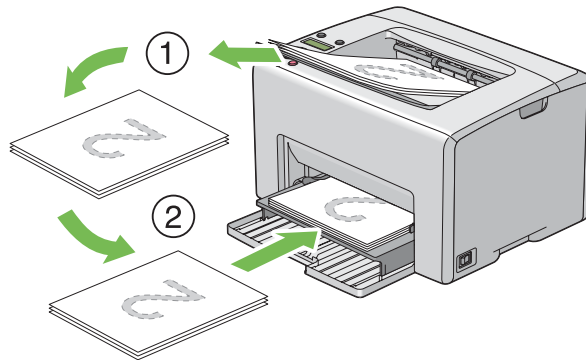

Opmerking:

Afdrukken op beide kanten van het papier is niet mogelijk als het document bestaat uit verschillende formaten papier.

De uitvoerlade-verlenging gebruiken

De uitvoerlade-verlenging is ontwikkeld om te voorkomen dat afdrukmedia uit de printer valt nadat de afdruktaak is voltooid.

Voordat u een document afdrukt, dient u ervoor te zorgen dat de uitvoerlade-verlenging is geopend.

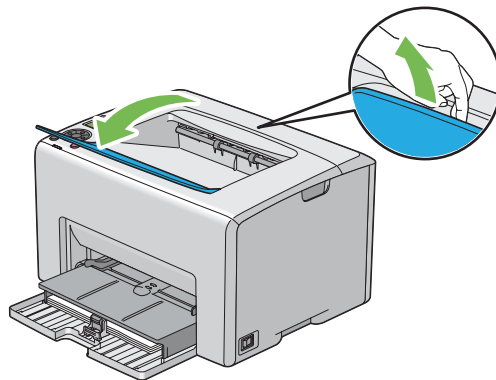

Afdrukken

Deze paragraaf behandelt hoe bepaalde informatielijsten van uw printer dienen te worden afgedrukt en hoe u een taak annuleert.

Een taak versturen om af te drukken

Installeer de print driver om alle functies van de printer te gebruiken. Als u kiest voor **Print (Afdrukken)** vanaf een softwareprogramma, wordt een venster met de print driver geopend. Selecteer de juiste instellingen voor de specifieke taak die u voor afdrukken verstuurt. Afdrukinstellingen geselecteerd vanaf de driver hebben voorrang op de standaardmenu-instellingen geselecteerd in het bedieningspaneel of Printer Setting Utility.

U dient mogelijk te klikken op **Preferences (Voorkeuren)** van het eerste dialoogvenster **Print (Afdrukken)** om alle beschikbare systeeminstellingen die u kunt wijzigen te zien. Als u niet bekend bent met een functie van het print driver-venster, opent u de online Help voor meer informatie.

Een taak afdrukken vanaf een normale Windows-applicatie:

1. Open het bestand dat u wilt afdrukken.
2. Selecteer in het **File (Bestand)** menu, **Print (Afdrukken)**.
3. Controleer of de juiste printer is geselecteerd in het dialoogvenster. Pas de systeeminstellingen zo nodig aan (zoals de pagina's die u wilt afdrukken of het aantal kopieën).
4. Om de systeeminstellingen aan te passen die niet op het startscherm beschikbaar zijn, zoals **Quantity (Exemplaren)**, **Paper Size (Papierformaat)**, of **Feed Orientation (Invoerrichting)**, klikt u op **Voorkeuren**.

Het **Printing Preferences (Afdrukvoorkeuren)** dialoogvenster verschijnt.

5. Specificeer de afdrukinstellingen. Voor meer informatie, klik op **Help**.
6. Klik op **OK** om het **Printing Preferences (Afdrukvoorkeuren)** dialoogvenster te sluiten.
7. Klik op **Print (Afdrukken)** om de taak naar de geselecteerde printer te sturen.

Een afdruktaak annuleren

Er zijn verschillende manieren om een afdruktaak te annuleren.

Annuleren vanaf het bedieningspaneel

Een taak annuleren nadat het afdrukken is begonnen:

1. Druk op de toets  (**Taak annuleren**).

Opmerking:

Het afdrukken wordt alleen voor de huidige taak geannuleerd. Alle volgende taken worden wel afgedrukt.

Een taak annuleren vanaf een computer met Windows

Een taak vanaf de taakbalk annuleren

Wanneer u een taak verstuurt om af te drukken, verschijnt een klein printerpictogram in de rechterhoek van de taakbalk.

1. Dubbelklik op het printerpictogram.

Er verschijnt een lijst met afdruktaken in het printervenster.

2. Selecteer de taak die u wilt annuleren.
3. Druk op de **Delete**-toets.

Een taak vanaf het bureaublad annuleren

1. Minimaliseer alle programma's om het bureaublad zichtbaar te maken.

Klik op **Start — Printers and Faxes (Printers en Faxen)** (voor Windows XP).

Klik op **Start — Printers and Faxes (Printers en Faxen)** (voor Windows Server® 2003).

Klik op **Start — Devices and Printers (Apparaten en Printers)** (voor Windows 7 en Windows Server 2008 R2).

Klik op **Start — Control Panel (Configuratiescherm) — Hardware and Sound (Hardware en Geluiden) — Printers** (voor Windows Vista®).

Klik op **Start — Control Panel (Configuratiescherm) — Printer** (voor Windows Server 2008).

Er verschijnt een lijst met beschikbare printers.

2. Dubbelklik op de printer die u selecteerde toen u de taak verstuurd.

Er verschijnt een lijst met afdruktaken in het printervenster.

3. Selecteer de taak die u wilt annuleren.
4. Druk op de **Delete**-toets.

Afdrukopties selecteren

Afdrukvoorkeuren selecteren (Windows)

Printervoorkeuren regelen al uw afdruktaken, tenzij u deze specifiek voor een taak overschrijft. Als u voor de meeste taken bijvoorbeeld duplex afdrukken wenst, dan kunt u deze optie instellen in de printerinstellingen.

Afdrukvoorkeuren selecteren:

1. Klik op **Start — Printers and Faxes (Printers en Faxen)** (voor Windows XP).

Klik op **Start — Printers and Faxes (Printers en Faxen)** (voor Windows Server 2003).

Klik op **Start — Devices and Printers (Apparaten en Printers)** (voor Windows 7 en Windows Server 2008 R2).

Klik op **Start — Control Panel (Configuratiescherm) — Hardware and Sound (Hardware en Geluiden) — Printers** (voor Windows Vista).

Klik op **Start — Control Panel (Configuratiescherm) — Printer** (voor Windows Server 2008).

Er verschijnt een lijst met beschikbare printers.

2. Klik met uw rechtermuisknop op het pictogram voor uw printer en selecteer **Printing Preferences (Afdrukvoorkeuren)**.

Het **EPSON AL-C1750N/EPSON AL-C1750W Printing Preferences (Afdrukvoorkeuren)** scherm verschijnt.

3. Maak keuzes op de tabbladen van het stuurprogramma en klik dan op **OK** om uw keuzes op te slaan.

Opmerking:

Voor meer informatie over Windows print driver-opties, klikt u op **Help** op het tabblad print driver om de online Help te zien.

Opties selecteren voor een individuele taak (Windows)

Als u speciale afdrukopties wilt gebruiken voor een specifiek taak, dient u de instellingen van het stuurprogramma te wijzigen voordat u de taak naar de printer stuurt. Indien u bijvoorbeeld Fotoafdruk-kwaliteitmodus wilt gebruiken voor een bepaalde afbeelding, dan selecteert u deze instelling in het stuurprogramma voordat u de taak afdrukt.

1. Ga, met het gewenste document of afbeelding open in uw applicatie, naar het dialoogvenster **Print (Afdrukken)** .
2. Selecteer de Epson AcuLaser C1750 serie en klik op **Preferences (Voorkeuren)** om de print driver te openen.
3. Maak uw keuzes op de tabbladen van het stuurprogramma. Zie de volgende tabel voor specifieke afdrukopties.

Opmerking:

*In Windows kunt u huidige afdrukopties opslaan met een bepaalde naam en deze toepassen op andere afdruktaken. Maak keuzes op het tabblad **Paper/Output (Papier/aflevering)**, **Image Options (Beelddopties)**, **Layout (Opmaak)**, **Watermarks (Watermerken)**, of **Advanced Settings (Geavanceerde instellingen)**, en klik dan op **Opslaan** onder **Saved Settings (Opgeslagen instellingen)** op het tabblad **Paper/Output (Papier/aflevering)**. Klik op **Help** voor meer informatie.*

4. Klik op **OK** om uw keuzes op te slaan.
5. Druk de taak af.

Zie de volgende tabel voor specifieke afdrukopties:

Afdrukopties voor Windows

Besturingssysteem	Tabblad stuurprogramma	Afdrukopties
Windows XP, Windows XP x 64bit, Windows Server 2003, Windows Server 2003 x 64bit, Windows Vista, Windows Vista x 64bit, Windows Server 2008, Windows Server 2008 x 64bit, Windows Server 2008 R2, Windows 7, of Windows 7 x 64bit	Tabblad Paper/Output (Papier/aflevering)	<input type="checkbox"/> Saved Settings (Opgeslagen instellingen) <input type="checkbox"/> 2 Sided Print (Type opdracht) <input type="checkbox"/> Output Color (Afdrukkleur) <input type="checkbox"/> Quantity (Exemplaren) <input type="checkbox"/> Collated (Sets) <input type="checkbox"/> Paper Summary (Papieroverzicht) <input type="checkbox"/> Paper Size (Papierformaat) <input type="checkbox"/> Paper Type (Papiersort) <input type="checkbox"/> Feed Orientation (Invoerrichting) <input type="checkbox"/> Envelope/Paper Setup Navigator (Navigator instellingen envelop/papier) <input type="checkbox"/> Printer Status (Printerstatus) <input type="checkbox"/> Defaults (Standaard)
	Tabblad Image Options (Beeldopties)	<input type="checkbox"/> Output Color (Afdrukkleur) <input type="checkbox"/> Output Recognition (Uitvoerherkenning) <input type="checkbox"/> Image Adjustment Mode (Beeldaanpassingsmodus) <input type="checkbox"/> Image Types (Beeldtypen) <input type="checkbox"/> Image Auto Correction (Automatische beeldcorrectie) <input type="checkbox"/> Image Settings (Beeldinstellingen) <input type="checkbox"/> Color Balance (Kleurbalans) <input type="checkbox"/> Profile Settings (Profielinstellingen) <input type="checkbox"/> Defaults (Standaard)
	Tabblad Layout (Opmaak)	<input type="checkbox"/> Image Orientation (Beeldrichting) <input type="checkbox"/> Multiple-Up (Pagina's per vel (N op 1)) <input type="checkbox"/> Booklet / Poster / Mixed Document / Rotation (Katern / Poster / Gemengd document / Rotatie) <input type="checkbox"/> Fit to New Paper Size (Aanpassen aan nieuw papierformaat) <input type="checkbox"/> Specify Zoom (Zoom specificeren) <input type="checkbox"/> Image Shift / Print Position (Beeldverschuiving / Afdrukpositie) <input type="checkbox"/> Defaults (Standaard)

Besturingssysteem	Tabblad stuurprogramma	Afdrukopties
Windows XP, Windows Server 2003, Windows Vista, Windows Server 2008, of Windows 7	Tabblad Watermarks (Watermerken)	<input type="checkbox"/> Watermarks (Watermerken) <ul style="list-style-type: none"> <input type="checkbox"/> New Watermark (Nieuw watermerk) <input type="checkbox"/> Edit Watermark (Watermerk bewerken) <input type="checkbox"/> Delete Watermark (Watermerk verwijderen) <input type="checkbox"/> Apply to First Page Only (Alleen eerste pagina) <input type="checkbox"/> Annotation (Notities) <input type="checkbox"/> Defaults (Standaard)
Windows XP, Windows XP x 64bit, Windows Server 2003, Windows Server 2003 x 64bit, Windows Vista, Windows Vista x 64bit, Windows Server 2008, Windows Server 2008 x 64bit, Windows Server 2008 R2, Windows 7, of Windows 7 x 64bit	Tabblad Advanced Settings (Geavanceerde instellingen)	<input type="checkbox"/> Skip Blank Pages (Blanco pagina's overslaan) <input type="checkbox"/> Draft Mode (Conceptmodus) <input type="checkbox"/> Other Settings (Graphics Settings) (Andere instellingen (grafische instellingen)) <ul style="list-style-type: none"> <input type="checkbox"/> Items <input type="checkbox"/> Settings for (Instellingen voor) <input type="checkbox"/> About (Info) <input type="checkbox"/> Defaults (Standaard)

Opties selecteren voor een individuele taak (Mac OS X)

Als u speciale afdrukinstellingen wilt selecteren voor een specifiek taak, dient u de instellingen van het stuurprogramma te wijzigen voordat u de taak naar de printer stuurt.

1. Klik als het document open is in uw toepassing, op **File (Bestand)**, en klik vervolgens op **Print (Afdrukken)**.
2. Selecteer de Epson AcuLaser C1750 serie uit **Printer**.
3. Selecteer de gewenste afdrukopties uit de menu's en de meerkeuzelijsten die worden weergegeven.

Opmerking:

Klik in Mac OS® X, op **Save As (Opslaan als)** op het menuscherm **Presets (Voorkeuze)** om de huidige printerinstellingen op te slaan. U kunt meerdere voorkeuzes aanmaken en opslaan elk met een eigen aparte naam en printerinstellingen. Om taken af te drukken met specifieke printerinstellingen, klikt u op de van toepassing zijnde opgeslagen voorkeuze in de lijst **Presets (Voorkeuze)**.

4. Klik op **Print (Afdrukken)** om de taak af te drukken.

Mac OS X Print Driver Afdrukopties:

In onderstaande tabel wordt Mac OS X 10.6 TextEdit als voorbeeld gebruikt.

Afdrukopties voor Mac OS X

Item	Afdrukopties
	<input type="checkbox"/> Copies (Kopieën) <input type="checkbox"/> Collated (Vergeleken) <input type="checkbox"/> Pages (Pagina's) <input type="checkbox"/> Paper Size (Papierformaat) <input type="checkbox"/> Orientation (Oriëntatie)
Layout (Indeling)	<input type="checkbox"/> Pages per Sheet (Pagina's per vel) <input type="checkbox"/> Layout Direction (Richting van de indeling) <input type="checkbox"/> Border (Rand) <input type="checkbox"/> Two-Sided (Tweezijdig) <input type="checkbox"/> Reverse page orientation (Richting van de omkeerpagina) <input type="checkbox"/> Flip horizontally (Keer horizontaal om)
Paper Handling (Papierverwerking)	<input type="checkbox"/> Pages to Print (Af te drukken pagina's) <input type="checkbox"/> Page Order (Paginavolgorde) <input type="checkbox"/> Scale to fit paper size (Schaal om papierformaat te laten passen) <input type="checkbox"/> Destination Paper Size (Doel papierformaat) <input type="checkbox"/> Scale down only (Uitsluitend verkleinen)
Cover Page (Voorpagina)	<input type="checkbox"/> Print Cover Page (Voorpagina afdrukken) <input type="checkbox"/> Cover Page Type (Voorpaginatype) <input type="checkbox"/> Billing Info (Tellerinfo)
Scheduler (Planner)	<input type="checkbox"/> Print Document (Document afdrukken) <input type="checkbox"/> Priority (Prioriteit)
Job Control (Taakbesturing)	<input type="checkbox"/> Account Mode
Image Settings (Beeldinstellingen)	<input type="checkbox"/> Brightness (Helderheid) <input type="checkbox"/> Contrast <input type="checkbox"/> Chroma

Item	Afdrukopties
Printer Features (Printerfuncties)	<ul style="list-style-type: none"> <input type="checkbox"/> Basic (Basisinstellingen) <ul style="list-style-type: none"> <input type="checkbox"/> Output Color (Afdrukkleur) <input type="checkbox"/> Paper Type (Pap soort) <input type="checkbox"/> Detailed Settings (Detailinstellingen) <ul style="list-style-type: none"> <input type="checkbox"/> Image Type (Beeldtype) <input type="checkbox"/> Image Rotation (180deg) (Beeldrotatie (180 graden)) <input type="checkbox"/> Skip Blank Pages (Lege pagina's overslaan) <input type="checkbox"/> Draft Mode (Conceptmodus) <input type="checkbox"/> Trapping (Invangen) <input type="checkbox"/> Image Enhancement (Beeldverbetering) <input type="checkbox"/> Sharpness Adjustment (Scherpteaanpassing) <input type="checkbox"/> Screen (Scherp) <input type="checkbox"/> Color Balance C/M/Y/K (Kleurbalans C/M/Y/K) <ul style="list-style-type: none"> <input type="checkbox"/> Low Density (Lage densiteit) <input type="checkbox"/> Medium Density (Medium densiteit) <input type="checkbox"/> High Density (Lage densiteit)
Summary (Samenvatting)	

Afdrukken op papier met aangepast formaat

Deze paragraaf geeft uitleg over het afdrukken op aangepast formaat papier met de print driver.

Aangepast formaat papier kan worden geladen in de multipurpose feeder (MPF) en priority sheet inserter (PSI). De manier om aangepast formaat papier in de MPF te laden is hetzelfde als het laden van standaard formaat papier. De manier om aangepast formaat papier in de PSI te laden is hetzelfde als het laden van standaard formaat papier.

Zie ook:

- “Afdrukmedia laden in de Multipurpose Feeder (MPF)” op pagina 102
- “Afdrukmedia laden in de Priority Sheet Inserter (PSI)” op pagina 111

Papier met aangepast formaat definiëren

Stel het aangepaste formaat voor het printen in op de print driver.

Opmerking:

Bij het instellen van het papierformaat op de print driver, dient u erop te letten om hetzelfde formaat te specificeren als de feitelijk gebruikte afdrukmedia. Het instellen van het verkeerde formaat voor afdrukken kan leiden tot een printerstoring. Dit is in het bijzonder het geval als u een groter formaat configureert en smaller papier gebruikt.

De Windows print driver gebruiken

Stel op de Windows print driver, het aangepaste formaat in op het **Custom Paper Size (Aangepast formaat)** dialoogvenster. Deze paragraaf geeft uitleg over de procedure met Windows XP als een voorbeeld.

Voor Windows XP of later, kunnen alleen gebruikers met beheerdersrechten met het wachtwoord van de administrator de instellingen wijzigen. Gebruikers zonder beheerdersrechten kunnen alleen de inhoud bekijken.

1. Klik op **start — Printers and Faxes (Printers en Faxen)**.
2. Klik met uw rechtermuisknop op het pictogram voor uw printer en selecteer **Properties (Eigenschappen)**.
3. Selecteer het tabblad **Configuration (Configuratie)**.
4. Klik op **Custom Paper Size (Aangepast formaat)**.
5. Selecteer de aangepaste installatie die u wilt definiëren vanaf **Details**.
6. Specificeer de lengte van de korte kant en de lange kant onder **Settings for (Instellingen voor)**. U kunt de waarden ook specificeren door deze direct in te vullen of door het gebruik van de pijltoetsen omhoog en omlaag. De lengte van de korte kant kan nooit langer zijn dan de lange kant, zelfs als deze valt binnen het aangegeven bereik. De lengte van de lange kant kan nooit korter zijn dan de korte kant, zelfs als deze valt binnen het aangegeven bereik.
7. Om een papiernaam toe te wijzen, selecteert u het **Name Paper Size (Naam van papierformaat)** keuzevakje, en voert de naam in, in **Paper Name (Papiernaam)**. U kunt tot 14 tekens gebruiken voor de papiernaam.
8. Herhaal indien nodig stappen 5 tot 7 om een ander aangepast formaat te definiëren.
9. Klik tweemaal op **OK**.

Afdrukken op papier met aangepast formaat.

Gebruik de volgende procedures om af te drukken op Windows of Mac OS X print drivers.

De Windows Print Driver gebruiken

Deze paragraaf geeft uitleg over de procedure met Windows XP WordPad als een voorbeeld.

Opmerking:

*De wijze van weergeven van het dialoogvenster **Printer** **Properties (eigenschappen) / Printing Preferences (Afdrukvoorkeuren)** hangt af van de applicatiesoftware. Raadpleeg de handleiding van uw respectievelijke applicatiesoftware.*

1. Selecteer in het **File (Bestand)** menu, **Print (Afdrukken)** .
2. Selecteer de printer als de te gebruiken printer en klik op **Preferences (Voorkeuren)** .
3. Selecteer het tabblad **Paper/Output (Papier/aflevering)**.
4. Selecteer het formaat van het originele document in **Paper Size (Papierformaat)**.
5. Selecteer het juiste papiertype in **Paper Type (Papiersoort)**.
6. Klik op het **Layout (Opmaak)** tabblad.
7. Selecteer in **Fit to New Paper Size (Aanpassen aan nieuw papierformaat)**, het aangepast formaat dat u heeft gedefinieerd. Indien u het aangepaste formaat heeft geselecteerd in **Paper Size (Papierformaat)** in stap 4, selecteert u **Same as Paper Size (Hetzelfde als papierformaat)**.
8. Klik op **OK**.
9. Klik op **Print (Afdrukken)** in het dialoogvenster **Print (Afdrukken)** om het afdrukken te starten.

De Mac OS X Print Driver gebruiken

Deze paragraaf geeft uitleg over de procedure met Mac OS X 10.6 TextEdit als een voorbeeld.

1. Selecteer in het **File (Bestand)** menu, **Page Setup (Pagina-instelling)** .
2. Selecteer de printer als de te gebruiken printer in **Format For (Formaat voor)** .
3. Selecteer in **Paper Size (Papierformaat)** , **Manage Custom Sizes (Aangepaste formaten beheren)** .

4. Klik in het venster **Custom Paper Sizes (Aangepaste papierformaten)** op **+**.
Er wordt een nieuw instelling “Untitled (Onbenoemd)” weergegeven in de lijst.
5. Dubbelklik op “Untitled (Onbenoemd)” en voer een naam in voor de instelling.
6. Vul het formaat van het originele document in, bij de vakjes **Width (Breedte)** en **Height (Hoogte)** van **Paper Size (Papierformaat)** .
7. Specificeer indien nodig **Non-Printable Area (Niet afdrukbaar gebied)** .
8. Klik op **OK**.
9. Zorg dat het nieuw aangemaakte papierformaat wordt gekozen in **Papierformaat**, en klik dan op **OK**.
10. Selecteer in het **File (Bestand)** menu, **Print (Afdrukken)** .
11. Klik op **Print (Afdrukken)** om het afdrukken te starten.

Controlestatus van afdrukgegevens

Controlestatus (uitsluitend Windows)

U kunt de printerstatus controleren met Status Monitor. Dubbelklik op het Status Monitor printerpictogram op de taakbalk rechtsonder in het scherm. Het **Select Printer (Printerselectie)** venster verschijnt, dat de printernaam, printeraansluitpoorten en de printerstatus weergeeft. Controleer de kolom **Status** om de huidige status van uw printer te weten.

Status Setting (Statusinstelling)-toets: toon het **Status Settings (Statusinstellingen)** scherm en laat u de Status Monitor-instellingen aanpassen.

Klik op de naam van de gewenste printer die staat vermeld op het **Select Printer (Printerselectie)** venster. Het **Status Monitor** venster verschijnt. U kunt de printerstatus en de afdruktaakstatus controleren.

Zie, voor meer informatie over Status Monitor, Help. De volgende procedure gebruikt Windows XP als een voorbeeld:

1. Klik op **Start — Alle Programma's**.

2. Selecteer **EPSON**.
3. Selecteer **Status Monitor**.
4. Selecteer **Status MonitorHelp (Help)**.

Zie ook:

“Status Monitor (uitsluitend Windows)” op pagina 22

Controleer status in EpsonNet Config (Windows & Mac OS X)

U kunt de status van de afdruktaak die naar de printer wordt gestuurd, controleren bij het tabblad **Jobs (Taken)** van EpsonNet Config.

Zie ook:

“Printer Management Software” op pagina 20

Een rapportpagina afdrukken

U kunt diverse instellingen voor uw printer afdrukken, waaronder Printer Settings (Configuratie), Panel Settings (Paneelinstell.), Job History Report, en Error History Report. Deze paragraaf beschrijft twee methoden om een rapportpagina af te drukken.



Een Printer Settings (Configuratie) pagina afdrukken.

Druk een Printer Settings (Configuratie) pagina af om gedetailleerde printerinstellingen te verifiëren.

Zie ook:

“De printermenu's begrijpen” op pagina 141

Het bedieningspaneel

1. Druk op de  (**Menu**)-toets.
2. Selecteer Information Pgs (Gebevenspagina's), en druk op de  toets.
3. Selecteer Printer Settings (Configuratie), en druk op de  toets.

De Printer Settings (Configuratie) pagina wordt afgedrukt.

De Printer Setting Utility

De volgende procedure gebruikt Windows XP als een voorbeeld.

1. Klik op **Start — All Programs (Alle Programsma's) — EPSON — EPSON Printer Software — EPSON AL-C1750N / EPSON AL-C1750W — Printer Setting Utility**.

Opmerking:

Het **Select Printer (Printer selecteren)** venster verschijnt in deze stap, als de meervoudige print drivers worden geïnstalleerd op uw computer. In dit geval klikt u op de naam van de gewenste printer die staat vermeld in **Printer Name (Printernaam)**.

De Printer Setting Utility verschijnt.

2. Klik op het **Printer Settings Report (Printerinstellingenrapport)** tabblad.
3. Selecteer **Information Pages (Gegevenspagina's)** uit de lijst aan de linkerkant van de pagina.

De **Information Pages (Gegevenspagina's)** pagina wordt weergegeven.

4. Klik op **Printer Settings (Printerinstellingen)**.

De Printer Settings (Configuratie) pagina wordt afgedrukt.

Printer Settings (Printerinstellingen)

Het bedieningspaneel gebruiken om de printerinstellingen te wijzigen

U kunt menu-items en bijbehorende waarden selecteren vanaf het bedieningspaneel.

Als u voor het eerst naar de menu's gaat via het bedieningspaneel, ziet u een sterretje (*) naast een waarde in de menu's. Dit sterretje geeft de menu-instelling vanaf de fabriek aan. Deze instellingen zijn de originele printerinstellingen.





Opmerking:

Fabrieksstandaards kunnen verschillen per land.

Wanneer u een nieuwe instelling vanaf het bedieningspaneel selecteert, verschijnt een sterretje naast de instelling om aan te geven dat dit de huidige standaard menu-instelling van de gebruiker is.

Deze instellingen zijn actief tot nieuwe worden geselecteerd of de fabrieksstandaards worden hersteld.

Een nieuwe waarde als instelling selecteren:

1. Druk op de  (**Menu**)-toets.
2. Selecteer Admin Menu (Menu Beheer), en druk op de  toets.
3. Selecteer het gewenste menu en druk dan op de  toets.
4. Selecteer het gewenste menu of menu-item en druk dan op de  toets.
 - Als de keuze valt op een menu, wordt het menu geopend en verschijnt het eerste menu-item in het menu.
 - Als de keuze valt op een menu-item, verschijnt de standaard menu-instelling voor het menu-item.

Elk menu-item heeft een lijst met waarden voor het menu-item. Een waarde kan zijn:

- Een zin of woord om een instelling te beschrijven
- Een numerieke waarde die gewijzigd kan worden
- Een Aan of Uit-instelling

Opmerking:

Druk tegelijkertijd op de  en  toets. Dit geeft de menu-instellingen vanaf de fabriek weer.

5. Selecteer de gewenste waarde.
6. Druk op de  toets.

Dit schakelt de instelwaarde in, wat wordt aangegeven met een sterretje (*) naast de instelwaarde.

7. Druk op de toets  (**Vorige**) of  om terug te keren naar het vorige menu.

Om verder te gaan met het instellen van andere items, dient u het gewenste menu te selecteren. Om te stoppen met het instellen van nieuwe waarden, drukt u op de  (**Menu**) toets om terug te keren naar het hoofdscherm.

Instellingen van het stuurprogramma kunnen voorrang hebben op eerder gemaakte wijzigingen. Wijzig in dat geval de standaards van het bedieningspaneel.

De Printer Setting Utility gebruiken om de printerinstellingen te wijzigen

U kunt menu-items en bijbehorende waarden selecteren uit het Printer Setting Utility.

De volgende procedure gebruikt Windows XP als een voorbeeld.

Opmerking:

Fabrieksstandaards kunnen verschillen per land.

Deze instellingen zijn actief tot nieuwe worden geselecteerd of de fabrieksstandaards worden hersteld.

Een nieuwe waarde als instelling selecteren:

1. Klik op **Start — All Programs (Alle Programsma's) — EPSON — EPSON Printer Software — EPSON AL-C1750N / EPSON AL-C1750W — Printer Setting Utility**.

Opmerking:

*Het **Select Printer (Printer selecteren)** venster verschijnt in deze stap, als de meervoudige print drivers worden geïnstalleerd op uw computer. In dit geval klikt u op de naam van de gewenste printer die staat vermeld in **Printer Name (Printernaam)**.*

De Printer Setting Utility verschijnt.

2. Klik op het **Printer Maintenance (Printeronderhoud)** tabblad.
3. Selecteer het gewenste menu-item.

Elk menu-item heeft een lijst met waarden voor het menu-item. Een waarde kan zijn:

- Een zin of woord om een instelling te beschrijven
- Een numerieke waarde die gewijzigd kan worden
- Een Aan of Uit-instelling



4. Selecteer de gewenste waarde, en klik op de bijbehorende toets van elk menu-item.

Instellingen van het stuurprogramma hebben voorrang op eerder gemaakte wijzigingen en kunnen van vereisen om de Printer Setting Utility standaard te wijzigen.

De taal instellen

Om een andere taal op het bedieningspaneel weer te geven:

Het bedieningspaneel

1. Druk op de  (**Menu**)-toets.
2. Selecteer **Panel Language (bed. paneel)**, en druk op de  toets.
3. Selecteer de gewenste taal en druk op de  toets.

De Printer Setting Utility

De volgende procedure gebruikt Windows XP als een voorbeeld.

1. Klik op **Start — All Programs (Alle Programma's) — Epson — EPSON Printer Software — EPSON AL-C1750N / EPSON AL-C1750W — Printer Setting Utility**.

Opmerking:

Het **Select Printer (Printer selecteren)** venster verschijnt in deze stap, als de meervoudige print drivers worden geïnstalleerd op uw computer. In dit geval klikt u op de naam van de gewenste printer die staat vermeld in **Printer Name (Printernaam)**.

De Printer Setting Utility verschijnt.

2. Klik op het **Printer Maintenance (Printeronderhoud)** tabblad.
3. Selecteer **System Settings (Systeeminstellingen)** uit de lijst aan de linkerkant van de pagina.

De **System Settings (Systeeminstellingen)** pagina wordt weergegeven.

4. Selecteer de gewenste taal in **Panel Language (Paneeltaal)**, en klik dan op de **Apply New Settings (Nieuwe instellingen toepassen)** toets.

Afdrukken met Web Services on Devices (WSD)

Deze paragraaf geeft informatie over netwerkafdrukken met WSD, het nieuwe Windows Vista, Windows Server 2008, Windows Server 2008 R2, en Windows 7 protocol van Microsoft.

Functies van Print Services toevoegen

Bij gebruik van Windows Server 2008 of Windows Server 2008 R2, dient u de functies van print services toe te voegen aan de Windows Server 2008 of Windows Server 2008 R2 client.

Voor Windows Server 2008:

1. Klik op **Start — Administrative Tools (Systeembeheer) — Server Manager (Serverbeheer)** .
2. Selecteer in het **Action (Actie)** menu, **Add Roles (Functies toevoegen)** .
3. Selecteer het keuzevakje **Print Services** op het venster **Server Roles (Serverfuncties)** in de **Add Roles Wizard (Wizard Functies toevoegen)** , en klik dan op **Next (Volgende)** .
4. Klik op **Next (Volgende)**.
5. Selecteer het keuzevakje **Print Server** en klik dan op **Next (Volgende)** .
6. Klik op **Install (Installeren)**.

Voor Windows Server 2008 R2:

1. Klik op **Start — Administrative Tools (Systeembeheer) — Server Manager (Serverbeheer)** .
2. Selecteer in het **Action (Actie)** menu, **Add Roles (Functies toevoegen)** .
3. Selecteer het keuzevakje **Print and Document Services (Afdruk- en documentservices)** op het venster **Server Roles (Serverfuncties)** in de **Add Roles Wizard (Wizard Functies toevoegen)** , en klik dan op **Next (Volgende)** .
4. Klik op **Next (Volgende)**.
5. Selecteer het keuzevakje **Print Server** en klik dan op **Next (Volgende)** .
6. Klik op **Install (Installeren)**.

Printerinstelling

U kunt uw nieuwe printer op het netwerk installeren met gebruik van de *Software Disc* die bij uw printer is geleverd, of via de Wizard **Add Printer (Printer toevoegen)** .

Een print driver installeren met de Wizard Add Printer (Printer toevoegen)

1. Klik op **Start — Control Panel (Configuratiescherm) — Hardware and Sound (Hardware en Geluiden) — Printers (Start — Devices and Printers (Apparaten en Printers))** voor Windows Server 2008 R2 en Windows 7).
2. Klik op **Add a printer (Een printer toevoegen)** om de Wizard **Add Printer (Een printer toevoegen)** op te starten.
3. Selecteer **Add a network, wireless or Bluetooth printer (Een draadloos of Bluetooth netwerk toevoegen)** .
4. In de lijst met beschikbare printers, selecteert u degene die u wilt gebruiken en klikt dan op **Next (Volgende)**.

Opmerking:

- In de lijst met beschikbare printers, wordt de WSD-printer weergegeven in de vorm van **http://IP address/ws/**.*
 - Indien er geen WSD-printer wordt weergegeven in de lijst, dient u het IP-adres van de printer handmatig in te vullen om een WSD-printer aan te maken. Om handmatig het IP-adres van de printer in te vullen volgt u onderstaande instructies. Om een WSD-printer aan te maken voor Windows Server 2008 R2, dient u lid te zijn van een Administratorgroep.*
 1. Klik op **De printer die ik wil staat niet vermeld**.
 2. Selecteer **Add a printer using a TCP/IP address or hostname (Een printer toevoegen via een TCP/IP-adres of hostnaam)** en klik op **Next (Volgende)** .
 3. Selecteer **Web Services Device (Web Services-apparaat)** in **Device type (Apparaattype)** .
 4. Voer het IP-adres van de printer in, in het tekstvakje **Hostname or IP address (Hostnaam of IP-adres)** en klik op **Next (Volgende)** .
 - Voor het installeren van het stuurprogramma met de wizard **Add Printer (Een printer toevoegen)** op Windows Server 2008 R2 of Windows 7, dient u een van het volgende uit te voeren:*
 - *Zet de internetverbinding op zodat Windows Update uw computer kan scannen.*
 - *Voeg van tevoren de print driver toe aan uw computer.*
5. Installeer de print driver op uw computer als u daarom wordt gevraagd. Als u wordt gevraagd om een administratorwachtwoord of bevestiging, typt u het wachtwoord of geeft u de bevestiging.
 6. Voltooi de aanvullende stappen in de wizard en klik op **Finish (Voltooien)**.

7. Druk een testpagina af om de printinstallatie te verifiëren.
 - a Klik op **Start — Control Panel (Configuratiescherm) — Hardware and Sound (Hardware en Geluiden) — Printers (Start — Devices and Printers (Apparaten en Printers))** voor Windows Server 2008 R2 en Windows 7).
 - b Klik met uw rechtermuisknop op de printer die u zojuist heeft aangemaakt en klik dan op **Printer properties (Eigenschappen) (Printer properties (Printereigenschappen))** voor Windows Server 2008 R2 en Windows 7).
 - c Op het tabblad **General (Algemeen)** klikt u op **Print Test Page (Testpagina afdrukken)** . Als een testpagina succesvol is afgedrukt, is de installatie voltooid.

Hoofdstuk 6

De menu's van het bedieningspaneel gebruiken

De printermenu's begrijpen

Als uw printer is geconfigureerd als een netwerkprinter beschikbaar voor een aantal gebruikers, kan de toegang tot de bedieningspaneelmenu's beperkt zijn. Dit voorkomt dat onbevoegde gebruikers het bedieningspaneel gebruiken en per ongeluk standaard menu-instellingen wijzigen die zijn ingesteld door de administrator. U kunt echter instellingen voor individuele afdruktaken gebruiken met de print driver. Afdrukinstellingen geselecteerd vanaf de print driver hebben voorrang op de standaardmenu-instellingen geselecteerd in het bedieningspaneel.

Information Pgs (Gegevenspagina's)

Gebruik het Information Pgs (Gegevenspagina's) menu om de instellingen en de geschiedenisinformatie van uw printer af te drukken.

Opmerking:

Er is een wachtwoord vereist voor toegang tot de bedieningspaneelmenu's als Panel Lock Set (Pan.verser. inst.) is ingesteld op Enable (Inschakelen). In dit geval voert u het wachtwoord in dat u heeft opgegeven, en klikt u op de  toets.

Printer Settings (Configuratie)

Doel:

Een lijst met informatie zoals printernaam, de status van de printer en netwerkinstellingen afdrukken.

Panel Settings (Paneelinstell.)

Doel:

Voor het afdrukken van een gedetailleerde lijst met alle instellingen op de bedieningspaneelmenu's.

Job History (Taakoverzicht)

Doel:

Voor het afdrukken van een gedetailleerde lijst met afdruktaken die zijn verwerkt. Deze lijst bevat de laatste 10 taken.

Error History (Foutenoverzicht)

Doel:

Voor het afdrukken van een gedetailleerde lijst met papierstoringen en fatale fouten.

Billing Meters (Tellers)

Gebruik Billing Meters (Tellers) om het totale aantal afgedrukte pagina's te controleren.

Opmerking:

Er is een wachtwoord vereist voor toegang tot de bedieningspaneelmenu's als Panel Lock Set (Pan.verær. inst.) is ingesteld op Enable (Inschakelen). In dit geval voert u het wachtwoord in dat u heeft opgegeven, en klikt u op de  toets.

Waarden:

Total Impression (Totaal afdruk.)	Geeft het totaal aantal kleur en monochroom afdrukken weer (Color Impression (Kleurenafdruk) + Black Impression (Zwarte afdruk)).
Color Impression (Kleurenafdruk)	Geeft het totaal aantal kleurafdrukken weer.
Black Impression (Zwarte afdruk)	Geeft het totaal aantal monochroom afdrukken weer.

Admin Menu (Menu Beheer)

Gebruik het Admin Menu (Menu Beheer) menu om diverse printerfuncties te configureren.

Opmerking:

Er is een wachtwoord vereist voor toegang tot de bedieningspaneelmenu's als Panel Lock Set (Pan.verær. inst.) is ingesteld op Enable (Inschakelen). In dit geval voert u het wachtwoord in dat u heeft opgegeven, en klikt u op de  toets.

Network Setup (Netwerkinstell.)

Gebruik het Network Setup (Netwerkinstell.) menu om de printerinstellingen die invloed hebben op taken die naar de printer zijn gestuurd te wijzigen via het vaste of draadloze netwerk.

Opmerking:

Waarden die met een sterretje zijn gemarkeerd (*) zijn de standaard menu-instellingen af fabriek.

Ethernet

Doel:

Voor het specificeren van de communicatiesnelheid en de duplexinstellingen van ethernet. De wijziging gaat van kracht nadat de printer uit en weer aan is gezet.

Waarden:

Auto*	Detecteert automatisch de ethernetinstellingen.
10Base Half	Gebruikt 10base-T half-duplex.
10Base Full	Gebruikt 10base-T full-duplex.
100Base Half	Gebruikt 100base-TX half-duplex.
100Base Full	Gebruikt 100base-TX full-duplex.

Opmerking:

Dit item wordt alleen weergegeven als de printer is aangesloten op een vast netwerk.

Wireless Status (Status draadloos) (Uitsluitend Epson AcuLaser C1750W)

Doel:

Voor het weergeven van informatie op de draadloze signaalsterkte. Er kunnen geen wijzigingen worden gemaakt aan het bedieningspaneel om de status van de draadloze verbinding te verbeteren.

Waarden:

Good (Goed)	Geeft een goede signaalsterkte aan.
Acceptable (Acceptabel)	Geeft een marginale signaalsterkte aan.
Low (Laag)	Geeft onvoldoende signaalsterkte aan.
No Reception (Geen ontvangst)	Geeft aan dat er geen signaal wordt ontvangen.

Opmerking:

Dit item wordt alleen weergegeven als de printer is aangesloten op een draadloos netwerk.

Wireless Setup (Inst. draadloos) (Uitsluitend Epson AcuLaser C1750W)

Doel:

Voor het configureren van de draadloze netwerkinterface.

Waarden:

Manual Setup (Handm. Instell.)	Enter (SSID) (Invoeren (SSID))	Specificeer een naam om het draadloze netwerk vast te stellen. Er kunnen maximaal 32 alfanumerieke tekens worden ingevoerd.		
	Infrastructure (Infrastructuur)	Selecteer wanneer u de draadloze instelling configureert via het toegangspunt zoals een draadloze router.		
		No Security (Geen beveil.)	Specificeer No Security (Geen beveil.) voor het configureren van de draadloze instelling zonder het specificeren van een beveiligingsmethode bij WEP, WPA-PSK-TKIP, en WPA2-PSK-AES.	
		WEP(64Bit)	Specificeer de WEP 64bit-code om via het draadloze netwerk te gebruiken. Voer 10 hexadecimale tekens in.	
			Transmit Key (Verzendcode)	Specificeer de verzendcode bij WEP Key 1 (WEP-code 1), WEP Key 2 (WEP-code 2), WEP Key 3 (WEP-code 3), en WEP Key 4 (WEP-code 4).
		WEP(128Bit) (WEP (128Bit))	Specificeer de WEP 128bit-code om via het draadloze netwerk te gebruiken. Voer 26 hexadecimale tekens in.	
			Transmit Key (Verzendcode)	Specificeer de verzendcode bij WEP Key 1 (WEP-code 1), WEP Key 2 (WEP-code 2), WEP Key 3 (WEP-code 3), en WEP Key 4 (WEP-code 4).
		WPA-PSK-TKIP	Selecteer om de draadloze instelling te configureren met de beveiligingsmethode van WPA-PSK-TKIP.	
			PassPhraseEntry (Wachtwoord inv.)	Specificeer de wachtwoordzin van alfanumerieke tekens van 8 tot 63 alleen wanneer WPA-PSK-TKIP is geselecteerd voor Encryption Type (Coderingstype).
	WPA2-PSK-AES	Selecteer om de draadloze instelling te configureren met de beveiligingsmethode van WPA2-PSK-AES.		
PassPhraseEntry (Wachtwoord inv.)		Specificeer de wachtwoordzin van alfanumerieke tekens van 8 tot 63 alleen wanneer WPA2-PSK-AES is geselecteerd voor Encryption Type (Coderingstype).		

	Ad-hoc	Selecter om de draadloze instelling te configureren zonder toegangspunt zoals een draadloze router.		
		No Security (Geen beveil.)	Specificeer No Security (Geen beveil.) voor het configureren van de draadloze instelling zonder de beveiligingsmethode van WEP te specificeren.	
		WEP(64Bit)	Specificeer de WEP 64bit-code om via het draadloze netwerk te gebruiken. Voer 10 hexadecimale tekens in.	
			Transmit Key (Verzendcode)	Specificeer de verzendcode bij WEP Key 1 (WEP-code 1), WEP Key 2 (WEP-code 2), WEP Key 3 (WEP-code 3), en WEP Key 4 (WEP-code 4).
		WEP(128Bit) (WEP (128Bit))	Specificeer de WEP 128bit-code om via het draadloze netwerk te gebruiken. Voer 26 hexadecimale tekens in.	
Transmit Key (Verzendcode)	Specificeer de verzendcode bij WEP Key 1 (WEP-code 1), WEP Key 2 (WEP-code 2), WEP Key 3 (WEP-code 3), en WEP Key 4 (WEP-code 4).			
WPS	Push Btn. Ctrl (Druk op Ctrl.)	Configureert de draadloze instelling met de beveiligingsmethode van WPS-PBC.		
	PIN Code (PIN-code)	Start Config.	Configureert de draadloze instelling via de PIN-code die automatisch is toegewezen door de printer.	
		Print PIN Code (PIN-code afdr.)	Drukt de PIN-code af. Bevestigt wanneer u de PIN-code in uw computer invoert.	

Opmerking:

Dit item wordt alleen weergegeven als de printer is aangesloten op een draadloos netwerk.

Init Wireless (Init. draadloos) (Uitsluitend Epson AcuLaser C1750W)**Doel:**

Voor het initialiseren van de draadloze netwerkinstellingen. Na het uitvoeren van deze functie en het opnieuw opstarten van de printer, worden alle draadloze netwerkinstellingen opnieuw op de standaard fabrieksinstellingen teruggezet.

Opmerking:

Dit item wordt alleen weergegeven als de printer is aangesloten op een draadloos netwerk.

*TCP/IP***Doel:**

Voor het configureren van de TCP/IP-instellingen. De wijziging gaat van kracht nadat de printer uit en weer aan is gezet.

Waarden:

IP Mode (IP-modus)	Dual Stack*		Gebruikt zowel IPv4 als IPv6 voor het instellen van het IP-adres.
	IPv4 Mode (IPv4-modus)		Gebruikt zowel IPv4 voor het instellen van het IP-adres.
	IPv6 Mode (IPv6-modus)		Gebruikt zowel IPv6 voor het instellen van het IP-adres.
IPv4	Get IP Address (IP-adres opvr.)	DHCP/AutoIP*	Stelt automatisch het IP-adres in.
		BOOTP	Gebruikt zowel BOOTP voor het instellen van het IP-adres.
		RARP	Gebruikt zowel RARP voor het instellen van het IP-adres.
		DHCP	Gebruikt zowel DHCP voor het instellen van het IP-adres.
		Panel (Paneel)	Schakelt het IP-adres in dat is ingevoerd op het bedieningspaneel.
	IP Address (IP-adres)		Stelt handmatig het IP-adres dat is toegewezen aan de printer.
	Network Mask (Netwerkmasker)		Stelt handmatig het subnetmasker in.
	Gateway Address (Gateway-adres)		Stelt handmatig het gatewayadres in.

*Protocol***Doel:**

Elk protocol in- of uitschakelen. De wijziging gaat van kracht nadat de printer uit en weer aan is gezet.

Waarden:

LPR	Disable (Uitschakelen)	Schakelt de Line Printer Daemon (LPR) poort uit.
	Enable (Inschakelen)*	Schakelt de LPR-poort in.

Port 9100 (Poort 9100)	Disable (Uitschakelen)	Schakelt Port9100-poort uit.
	Enable (Inschakelen)*	Schakelt de Port9100-poort in.
WSD	Disable (Uitschakelen)	Schakelt WSD-poort uit.
	Enable (Inschakelen)*	Schakelt de WSD-poort in.
SNMP	Disable (Uitschakelen)	Schakelt de Simple Network Management Protocol (SNMP) UDP poort uit.
	Enable (Inschakelen)*	Schakelt de SNMP UDP-poort in.
Email Alerts (E-mailberichten)	Disable (Uitschakelen)	Schakelt de Email Alerts (E-mailberichten) functie uit.
	Enable (Inschakelen)*	Schakelt de Email Alerts (E-mailberichten) functie in.
EpsonNet Config	Disable (Uitschakelen)	Schakelt een toegang tot EpsonNet Config opgenomen in de printer, uit.
	Enable (Inschakelen)*	Schakelt een toegang tot EpsonNet Config opgenomen in de printer, in.
Bonjour (mDNS)	Disable (Uitschakelen)	Schakelt de Bonjour (mDNS) uit.
	Enable (Inschakelen)*	Schakelt de Bonjour (mDNS) in.

Host Access List (Toeg.lijst host)

Doel:

Voor het regelen van toegang vanaf het gespecificeerde IP-adres. De wijziging gaat van kracht nadat de printer uit en weer aan is gezet.

Waarden:

No.1-5/Address (No.1-5/adres)	Specificeert het IP-adres waarmee u de toegang tot uw printer wilt regelen.
No.1-5/Mask (No. 1-5/masker)	Stelt het subnetmasker in voor het gespecificeerde IP-adres.

No.1-5/Mode (No. 1-5/modus)	Off (Uit)*	Selecteert het accepteren of weigeren van toegang vanaf het gespecificeerde IP-adres.
	Accept (Accept.)	
	Reject (Afwijz.)	

Reset Defaults (Standw opn. ins.)

Doel:

Voor het initialiseren van netwerkgegevens opgeslagen in Non-Volatile Memory (NVM). Na het uitvoeren van deze functie en het opnieuw opstarten van de printer, worden alle vaste netwerkinstellingen opnieuw op de standaard instellingen teruggezet.

Wireless LAN (Draadloze LAN) (Uitsluitend Epson AcuLaser C1750W)

Doel:

Voor het inschakelen van de draadloze verbinding.

Waarden:

Enable (Inschakelen)*	Schakelt de draadloze verbinding in.
Disable (Uitschakelen)	Schakelt de draadloze verbinding uit.

USB Setup (Inst. USB-poort)

Gebruik het **USB Setup (Inst. USB-poort)** menu om de printerinstellingen te wijzigen die invloed hebben op een USB-poort.

Opmerking:

Waarden die met een sterretje zijn gemarkeerd () zijn de standaard menu-instellingen af fabriek.*

Port Status (Poortstatus)

Doel:

Voor het wijzigen van de USB-instellingen op uw computer. De wijziging gaat van kracht nadat de printer uit en weer aan is gezet.

Waarden:

Disable (Uitschakelen)	Schakelt de USB-interface uit.
Enable (Inschakelen)*	Schakelt de USB-interface in.

System Setup (Systeeminstell.)

Gebruik het **System Setup (Systeeminstell.)** menu voor het configureren van de stroombesparingsstand, time-out tijd, auto log afdruk, mm/inch-instelling, standaard papierformaatinstelling en toner bijna op-instelling.

Opmerking:

Waarden die met een sterretje zijn gemarkeerd (*) zijn de standaard menu-instellingen af fabriek.

PowerSaver Time (Tijd energieb.)

Doel:

Voor het specificeren van de tijd voor de overgang naar Power Saver Mode.

Waarden:

Mode1 (Modus 1)	5min.*	Specificeert de tijd die de printer nodig heeft voordat deze in Mode1 (Modus 1) gaat na het voltooiën van een taak.
	5–30min.	
Mode2 (Modus 2)	6min.*	Specificeert de tijd die de printer nodig heeft voordat deze in Mode2 (Modus 2) gaat nadat deze in Mode1 (Modus 1) gaat.
	1–6min.	

Vul **5** in, in **Mode 1** om de printer in Mode 1 te zetten, vijf minuten nadat een taak is voltooid. Dit gebruikt minder energie, maar vereist meer opwarmtijd voor de printer. Vul **5** in, als uw printer een groep deelt met kamerverlichting en u merkt dat de lampen knipperen.

Selecteer een hoge waarde als u uw printer continue gebruikt. In de meeste gevallen houdt dit de printer gereed om te werken met een minimum opwarmtijd. Selecteer een waarde tussen 5 en 30 minuten voor Mode 1 indien u een balans wenst tussen energieverbruik en een kortere opwarmperiode.

De printer gaat automatisch in de standby-stand vanaf de Power Saver Mode wanneer het gegevens van de computer ontvangt. In Mode 1, kunt u de printer ook terugzetten op de standby-stand door op een toets op het bedieningspaneel te drukken. In Mode 2, kunt u de printer terugzetten op de standby-stand door te drukken op de  (**Energy Saver**) toets.

Fault Time-Out (Time-out storing)

Doel:

Voor het specificeren van de tijd die de printer nodig heeft voordat deze de taken annuleert die abnormaal stoppen. De afdruktaak wordt geannuleerd als de tijd is verstreken.

Waarden:

Off (Uit)		De fault time-out uitschakelen.
On (Aan)	60sec.*	Specificeert de tijd die de printer nodig heeft voordat deze de taken annuleert die abnormaal stoppen.
	3-300sec.	

*Time-Out (Time-out)***Doel:**

Voor het specificeren van de hoeveelheid tijd die de printer wacht voordat gegevens aankomen vanaf de computer. De afdruktaak wordt geannuleerd als de tijd is verstreken.

Waarden:

Off (Uit)		De taak time-out uitschakelen.
On (Aan)	30sec.*	Specificeert de hoeveelheid tijd die de printer wacht voordat gegevens aankomen vanaf de computer.
	5-300sec.	

*Auto Log Print (Auto log afdruk)***Doel:**

Voor het automatisch afdrukken van een taakoverzichtrapport na elke 10 taken.

Waarden:

Off (Uit)*	Drukt niet automatisch een taakoverzichtrapport af.
On (Aan)	Drukt automatisch een taakoverzichtrapport af.

Opmerking:

Het taakoverzichtrapport kan ook worden afgedrukt via het Information P&S (Gegevenspagina's) menu.

*mm/inch***Doel:**

Voor het specificeren van een metingseenheid die wordt weergegeven na de numerieke waarde op het bedieningspaneel.

Waarden:

millimeter(mm) (millimeter (mm))*	Specificeert de standaard metingseenheid.
inch(") (inch ("))	

*Def. Paper Size (Stand. formaat)***Doel:**

Voor het specificeren van het standaard papierformaat.

Waarden:

A4 - 210x297*
Letter - 8.5x11 (Letter - 8,5x11)

*Low Toner Msg (Toner bijna op)***Doel:**

Voor het wel of niet specificeren van het alarmbericht als de toner bijna op is.

Waarden:

Off (Uit)	Toont het alarmbericht niet als de toner bijna op is.
On (Aan)*	Toont het alarmbericht als de toner bijna op is.

Maintenance Mode (Onderhoudsmodus)

Gebruik het Maintenance Mode (Onderhoudsmodus) voor het initialiseren van het Non-Volatile Memory (NVM), configureer de normaal papiekkwaliteits afstellingsinstelling en configureer de beveiligingsinstellingen.

Opmerking:

Waarden die met een sterretje zijn gemarkeerd (*) zijn de standaard menu-instellingen af fabriek.

*F/W Version (F/W-versie)***Doel:**

Voor het weergeven van de versie van de controller.

*Adjust PaperType (Papiersrt aanp.)***Doel:**

Voor het afstellen van het papiertype.

Waarden:

Plain (Normaal papier)	Light (Licht)
	Normal (Normaal)*
Labels (Etiketten)	Light (Licht)
	Normal (Normaal)*

*Adjust BTR (BTR aanpassen)***Doel:**

Voor het specificeren van de optimale voltageinstellingen voor het afdrukken van de overdrachtroller (BTR). Stel negatieve waarden in voor het verlagen van het voltage. Stel positieve waarden in voor het verhogen.

De standaard instellingen geven mogelijk niet de beste uitvoer bij alle papiertypes. Indien u donkere vlekken ziet op de afdruk dient u het voltage iets te verlagen. Indien u witte vlekken ziet op de afdruk dient u het voltage iets te verhogen.

Opmerking:

De afdrukkwaliteit wisselt afhankelijk van de waarden die u voor dit item heeft geselecteerd.

Waarden:

Plain (Normaal papier)	0*
	-3 – +3
Bond (Schrijfpapier)	0*
	-3 – +3
Light Card (Licht karton)	0*
	-3 – +3
Labels (Etiketten)	0*
	-3 – +3

LW Gloss Card (LG glanzend)	0*
	-3 – +3
Envelope (Envelop)	0*
	-3 – +3
Recycled (Kringlooppapier)	0*
	-3 – +3

Adj. Fusing Unit (Fuser instellen)

Doel:

Voor het specificeren van de optimale temperatuurinstellingen voor het afdrukken voor de fixeereenheid. Stel negatieve waarden in voor het verlagen van de temperatuur. Stel positieve waarden in voor het verhogen.

De standaard instellingen geven mogelijk niet de beste uitvoer bij alle papiertypes. Als het afgedrukte papier gekruld is, dient u de temperatuur te verlagen. Wanneer de toner niet goed fixeert op het papier, dient u de temperatuur te verhogen.

Opmerking:

De afdrukkwaliteit wisselt afhankelijk van de waarden die u voor dit item heeft geselecteerd.

Waarden:

Plain (Normaal papier)	0*
	-3 – +3
Bond (Schrijfpapier)	0*
	-3 – +3
Light Card (Licht karton)	0*
	-3 – +3
Labels (Etiketten)	0*
	-3 – +3
LW Gloss Card (LG glanzend)	0*
	-3 – +3

Envelope (Envelop)	0*
	-3 – +3
Recycled (Kringlooppapier)	0*
	-3 – +3

*Auto Regi Adj (Auto reg. aanp.)***Doel:**

Voor het specificeren voor wel of niet automatisch aanpassen van de kleurregistratie.

Waarden:

Off (Uit)	Past niet automatisch de kleurregistratie aan.
On (Aan)*	Past automatisch de kleurregistratie aan.

*Adjust ColorRegi (Kleurreg. aanp.)***Doel:**

Voor het specificeren voor het wel of niet handmatig aanpassen van de kleurregistratie.

Aanpassingen van de kleurregistratie dienen tijdens de eerste installatie van de printer te worden gemaakt of als de printer wordt verplaatst naar een andere locatie.

Waarden:

Auto Adjust (Auto aanpassen)	Corrigeert automatisch de kleurregistratie.
Color Regi Chart (Kleurreg.grafiek)	Drukt een kleurregistratieoverzicht af. Het kleurregistratieoverzicht drukt een roosterpatroon van geel, magenta en cyaanlijnen af. Zoek op het overzicht de waarden aan de rechterkant die zich naast de perfect rechte lijn bevinden voor elk van de drie kleuren. Als de waarde voor deze lijn 0 is, is geen kleurregistratie nodig. Indien de waarde voor deze lijn een andere waarde dan 0 heeft, dient u de waardecorrecties te specificeren onder Enter Number (Voer nummer in) .

Enter Number (Voer nummer in)	Enter (Y,M,C) (Typ (Y,M,C))	0, 0, 0*	Specificeert laterale (loodrecht op de papieraanvoerrichting) kleurwaardecorrecties apart voor Y (geel), M (magenta) en C (cyaan).
		-5 - +5	
	Enter (LY,LM,L C) (Typ (LY,LM,L C))	0, 0, 0*	Specificeert proces (papieraanvoerrichting) kleurwaardecorrecties apart voor LY (linkergeel), LM (linkermagenta) en LC (linkercyaan).
		-5 - +5	
	Enter (RY,RM, RC) (Typ (RY,RM, RC))	0, 0, 0*	Specificeert proces (papieraanvoerrichting) kleurwaardecorrecties apart voor RY (rechtergeel), RM (rechtermagenta) en RC (rechtercyaan).
		-5 - +5	

*Clear Developer (Ontwikkelaar reinigen)***Doel:**

Voor het roteren van de ontwikkelaarsmotor en het schudden van de toner in de tonercassette.

*Toner Refresh (Toner vernieuwen)***Doel:**

Voor het opmaken van een tonercassette als u deze wilt vervangen voordat deze geheel op is, of voor het schudden van de toner in een nieuwe tonercassette.

Waarden:

Yellow (Geel)	Reinigt de toner in de gele tonercassette.
Magenta	Reinigt de toner in de magenta tonercassette.
Cyan (Cyaan)	Reinigt de toner in de cyaan tonercassette.
Black (Zwart)	Reinigt de toner in de zwarte tonercassette.

*BTR Refresh (BTR vernieuwen)***Doel:**

Specificeert of tellermetingen dienen te worden uitgevoerd voor krullen/scheiden afvalpapier.

Waarden:

Off (Uit)*	Voert niet automatisch tellermetingen uit voor krullen/scheiden afvalpapier.
-------------------	------------------------------------------------------------------------------

On (Aan)	Voert automatisch tellermetingen uit voor krullen/scheiden afvalpapier.
-----------------	-------------------------------------------------------------------------

Chart (Grafiek)

Doel:

Voor het afdrukken van verschillende grafieken voor het maken van een diagnose van uw printer.

Waarden:

Ghost (Spookbeeld)	Drukt een overzicht af voor het controleren van afdrukken van spookbeeld.
4Colors (4-kleuren)	Drukt banden af in geel, magenta, cyaan en zwart met verschillende dichtheid.
Alignment (Uitlijning)	Drukt een overzicht af en controleert dan de juiste uitlijning van de afbeelding op het papier.
Drum Refresh (Drum vernieuwen)	Drukt een overzicht af om de lichtmoeiheid van de drumcassette te controleren.

Initialize NVM (NVM initialis.)

Doel:

NVM initialiseren voor systeemparameters. Na het uitvoeren van deze functie en het opnieuw opstarten van de printer, worden alle menu-parameters, behalve de parameters voor het netwerk opnieuw op de standaard fabrieksinstellingen teruggezet.

Zie ook:

“Opnieuw instellen op fabrieksinstellingen” op pagina 161

Non-GenuineToner (Niet-originele toner)

Doel:

Voor het gebruiken van de tonercassette van een andere producent.

Opmerking:

- Het gebruik van niet-originele tonercassettes kan sommige printerfuncties onbruikbaar maken, de afdrukkwaliteit verminderen en de betrouwbaarheid van uw printer verminderen. Epson raadt alleen het gebruik van nieuwe tonercassettes van het merk Epson aan voor uw printer. Epson geeft geen garantiedekking voor problemen die worden veroorzaakt door het gebruik van accessoires, onderdelen of componenten die niet zijn geleverd door Epson.*
- Voordat u tonercassette van een andere producent gebruikt, dient u de printer opnieuw op te starten.*

Waarden:

Off (Uit)*	Gebruikt geen tonercassette van een andere producent.
On (Aan)	Gebruikt tonercassette van een andere producent.

*Adjust Altitude (Hoogte regelen)***Doel:**

Voor het specificeren van de hoogte van een locatie waar de printer wordt geïnstalleerd.

Het ontladingsfenomeen voor het laden van de fotogeleider verschilt afhankelijk van de barometrische druk. Afstellingen worden uitgevoerd door het specificeren van de hoogte van een locatie waar de printer wordt gebruikt.

Opmerking:

Een onjuiste hoogte-afstellingsinstelling leidt tot een slechte afdrukkwaliteit, onjuiste indicatie van de resterende toner.

Waarden:

0m*	Specificeert de hoogte van een locatie waar de printer wordt geïnstalleerd.
1000m	
2000m	
3000m	

Secure Settings (Bev. instell.)

Gebruik het **Secure Settings (Bev. instell.)** menu voor het instellen van een wachtwoord om toegang tot de menu's te beperken. Dit voorkomt dat iets per ongeluk worden gewijzigd.

Opmerking:

Waarden die met een sterretje zijn gemarkeerd () zijn de standaard menu-instellingen af fabriek.*

*Panel Lock (Paneelvergr.)**Panel Lock Set (Pan.vergr. inst.)***Doel:**

Voor het beperken van toegang tot de bedieningspaneelmenu's.

Zie ook:

“Panel Lock (Paneelvergr.) Functie” op pagina 159

Waarden:

Disable (Uitschakelen)*	Beperkt niet de toegang tot de bedieningspaneelmenu's.	
Enable (Inschakelen)	Beperkt de toegang tot de bedieningspaneelmenu's met een wachtwoord.	
	New Password (Nieuw wachtwoord)	Stelt een wachtwoord in dat nodig is voor toegang tot de bedieningspaneelmenu's.
	Re-enter (Opnieuw invoeren)	Voert het nieuwe wachtwoord opnieuw in om te bevestigen.

Change Password (Wachtw. wijzigen)**Doel:**

Voor het wijzigen van een wachtwoord voor het beperken van toegang tot de bedieningspaneelmenu's.

Waarden:

Current Password (Huidige wachtw)	Voer het huidige wachtwoord in om het wachtwoord te wijzigen.
New Password (Nieuw wachtwoord)	Voer het nieuwe wachtwoord in.
Re-enter (Opnieuw invoeren)	Voert het nieuwe wachtwoord opnieuw in om te bevestigen.

Opmerking:

Dit item wordt alleen weergegeven indien Panel Lock Set (Pan.vergr. inst.) is ingesteld op Enable (Inschakelen).

Login Error (Aanmeldingsfout)**Doel:**

Voor het instellen van het maximale aantal foutieve aanmeldpogingen voordat de administrator toegang wordt geweigerd tot de bedieningspaneelmenu's.

Waarden:

Off (Uit)*	Stelt geen maximaal aantal foutieve aanmeldpogingen in.	
On (Aan)	5times (5 keer)	Stelt het maximaal aantal foutieve inlogpogingen in.
	1 - 10	

Panel Language (bed.paneel)**Opmerking:**

Waarden die met een sterretje zijn gemarkeerd (*) zijn de standaard menu-instellingen af fabriek.

Doel:

Voor het specificeren van de taal die wordt gebruikt op het bedieningspaneel.

Zie ook:

“De taal instellen” op pagina 136









Waarden:

English*
Français
Italiano
Deutsch
Español
Nederlands
Português
Русский
Türkçe









Panel Lock (Paneelvergr.) Functie

Deze functie voorkomt dat onbevoegde gebruikers instellingen van de administrator wijzigen. U kunt echter instellingen voor individuele afdruktaken selecteren met de print driver.





De Panel Lock (Paneelvergr.) inschakelen



1. Druk op de  (**Menu**)-toets.
2. Selecteer Admin Menu (Menu Beheer), en druk op de  toets.
3. Selecteer Secure Settings (Bev. instell.), en druk op de  toets.
4. Selecteer Panel Lock (Paneelvergr.), en druk op de  toets.
5. Selecteer Panel Lock Set (Pan.vergr. inst.), en druk op de  toets.
6. Selecteer Enable (Inschakelen), en druk op de  toets.
7. Voer het nieuwe wachtwoord in en druk dan op de  toets.
8. Voer het wachtwoord opnieuw in en bevestig het wachtwoord dat u hebt ingevoerd, en druk dan op de  toets.

Opmerking:

- Zet de printer uit als u uw wachtwoord vergeet. Zet de printer weer aan terwijl u de  (**Menu**) toets ingedrukt houdt. Blijf de  (**Menu**) toets ingedrukt houden terwijl het display aangeeft om het nieuwe wachtwoord in te voeren. Laat de  (**Menu**) toets los, en voer het nieuwe wachtwoord in en druk dan op de  toets. Voer het wachtwoord opnieuw in om te bevestigen en druk dan op de  toets. De display geeft kort aan dat het wachtwoord is gewijzigd.
- Voer stap 1 uit als u het wachtwoord wilt wijzigen. Voer het huidige wachtwoord in en druk op de  toets. Voer stappen 2 tot 4 uit. Selecteer Change Password (Wachtw. wijzigen), en druk op de  toets. Voer het huidige wachtwoord in en druk dan op de  toets. Voer stappen 7 en 8 uit. Dit wijzigt het wachtwoord.









De Panel Lock (Paneelvergr.) uitschakelen

1. Druk op de  (**Menu**)-toets.
2. Voer het wachtwoord in en druk dan op de  toets.
3. Selecteer Admin Menu (Menu Beheer), en druk op de  toets.
4. Selecteer Secure Settings (Bev. instell.), en druk op de  toets.
5. Selecteer Panel Lock (Paneelvergr.), en druk op de  toets.

6. Selecteer `Panel Lock Set (Pan.verar. inst.)`, en druk op de  toets.
7. Selecteer `Disable (Uitschakelen)`, en druk op de  toets.
8. Voer het huidige wachtwoord in en druk dan op de  toets.

De PowerSaver Time (Tijd energieb.) Optie

U kunt de tijd energiebesparing instellen voor de printer. De printer schakelt naar de Power Saver Mode na de aangegeven tijd.



1. Druk op de  (**Menu**)-toets.
2. Selecteer `Admin Menu (Menu Beheer)`, en druk op de  toets.
3. Selecteer `System Setup (Systeeminstell.)`, en druk op de  toets.
4. Selecteer `PowerSaver Time (Tijd energieb.)`, en druk op de  toets.
5. Selecteer `Mode1 (Modus 1)` of `Mode2 (Modus 2)`, en druk op de  toets.
6. Druk op de  of  toets om de gewenste waarde te selecteren en druk op de  toets.



U kunt selecteren tussen 5–30 minuten voor `Mode1 (Modus 1)` of 1–6 minuten voor `Mode2 (Modus 2)`.

7. Om terug te keren naar het vorige scherm, drukt u op de  (**Vorige**) toets.

Opnieuw instellen op fabrieksinstellingen

Na het uitvoeren van `Initialize NUM (NUM initialis.)` en het opnieuw opstarten van de printer, worden alle menu-parameters, behalve de parameters voor het netwerk opnieuw op de standaard fabrieksinstellingen teruggezet.

1. Druk op de  (**Menu**)-toets.
2. Selecteer `Admin Menu (Menu Beheer)`, en druk op de  toets.
3. Selecteer `Maintenance Mode (Onderhoudsmodus)`, en druk op de  toets.

4. Selecteer Initialize NVM (NVM initialis.), en druk op de  toets.
5. Zorg ervoor dat Are you sure? (Wil u dit echt?) verschijnt en druk dan op de  toets. De printer start met het initialiseren van de Non-Volatile Memory (NVM).
6. Wanneer het Initialized. (Geïntialiseerd.) bericht verschijnt, zet de printer uit en weer aan en past u de instellingen toe.

Hoofdstuk 7

Probleemoplossing

Papierstoringen verwijderen

Door zorgvuldig de juiste afdrukmedia te kiezen en op de juiste manier te laden, kunt u de meeste papierstoringen voorkomen.

Zie ook:

- “Over afdrukmedia” op pagina 96
- “Ondersteunde afdrukmedia” op pagina 98

Opmerking:

Voordat u grotere hoeveelheden afdrukmedia koopt, wordt aanbevolen om eerst een proef met het papier te doen.

Papierstoringen vermijden

- Gebruik alleen aanbevolen afdrukmedia.
- Zie “Afdrukmedia laden in de Multipurpose Feeder (MPF)” op pagina 102 en “Afdrukmedia laden in de Priority Sheet Inserter (PSI)” op pagina 111 om op de juiste wijze afdrukmedia te laden.
- Laad de bronnen voor afdrukmedia niet te vol. Zorg dat de opgestapelde afdrukmedia niet boven de maximale hoogte uitkomt die staat aangegeven op de papierbreedtegeleiders.
- Laad geen gekreukelde, verfrommelde, vochtige of gekrulde afdrukmedia.
- Maak de afdrukmedia recht, strek het en waaier het voordat u het laadt. Indien er een papierstoring optreedt met de afdrukmedia, probeer dan een vel per keer aan te voeren via de MPF of de PSI.
- Gebruik geen afdrukmedia die u heeft afgesneden of geknipt.
- Combineer niet verschillende formaten, gewichten of types afdrukmedia in dezelfde afdrukmediabron.
- Zorg ervoor dat de aanbevolen afdrukzijde omhoog is als u de afdrukmedia plaatst.
- Bewaar de afdrukmedia in een acceptabele omgeving.

- Verwijder de PSI niet tijdens een afdruktaak.
- Zorg dat alle kabels die zijn aangesloten op de printer, op de juiste wijze zijn aangesloten.
- Het te strak zetten van de geleiders kan leiden tot papierstoringen.

Zie ook:

- “Over afdrukmedia” op pagina 96
- “Ondersteunde afdrukmedia” op pagina 98

De locatie van de papierstoring vinden



Let op:

Probeer niet om papier dat diep in het product vastzit eruit te halen, vooral niet papier dat rond een fixeereenheid of een warmteroller zit gedraaid. Dit kan anders leiden tot letsel of brandwonden. Schakel het product direct uit en neem contact op met uw plaatselijke Epson-vertegenwoordiger.

Belangrijk:

Probeer papierstoringen niet te verwijderen met hulpmiddelen of instrumenten. Dit kan leiden tot permanente schade aan de printer.

De volgende illustratie toont waar papierstoringen kunnen voorkomen in het afdrukmediapad.

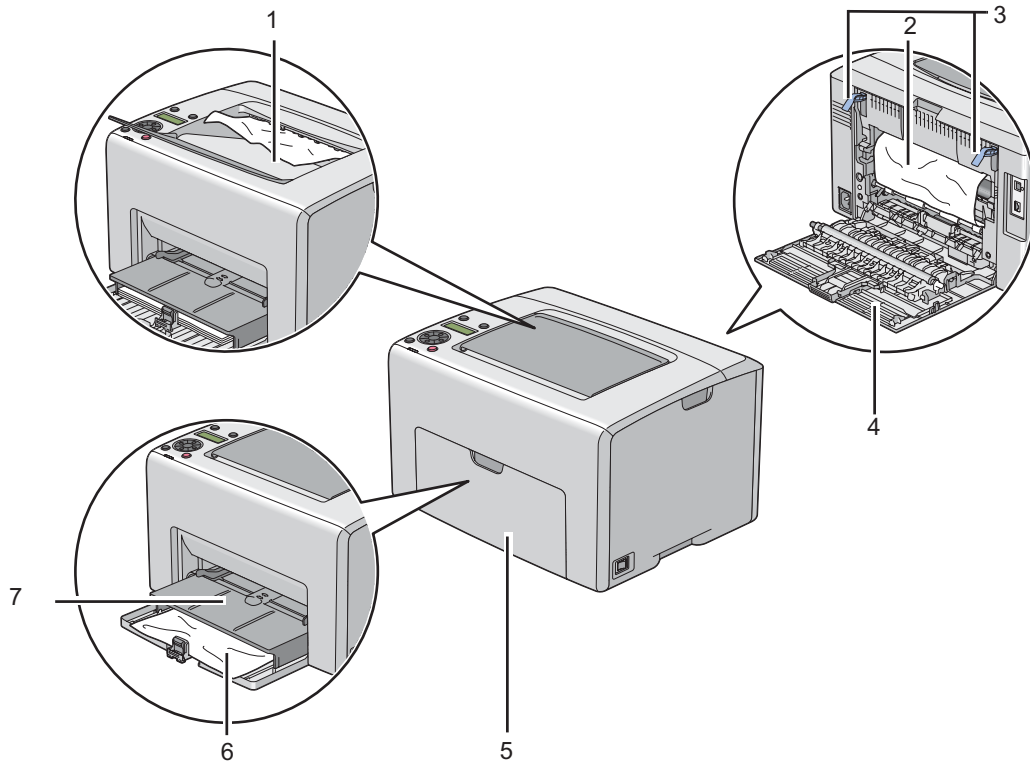

- 1 Middelste uitvoerlade
- 2 Overdrukband
- 3 Hendels
- 4 Achterklep
- 5 Voorklep
- 6 Multipurpose feeder (MPF)
- 7 Priority Sheet Inserter (PSI)

Papierstoringen aan de voorkant van de printer verwijderen

Opmerking:

Om de fout te verwijderen die staat weergegeven op het LCD-paneel, dient u alle afdrukmedia te verwijderen uit het afdrukmediapad.

1. Trek de PSI eruit.

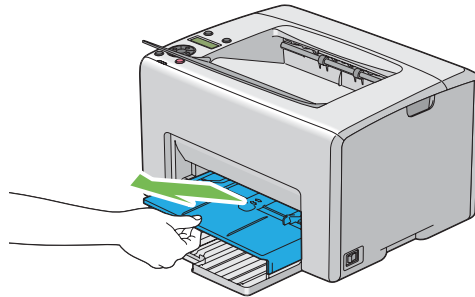

2. Verwijder papier dat vastzit aan de voorkant van de printer.

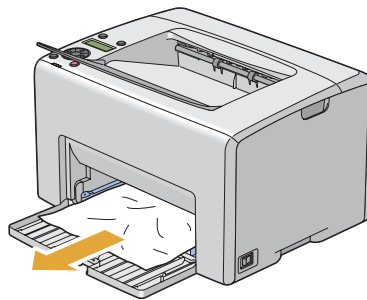

3. Vervang de PSI in de printer.

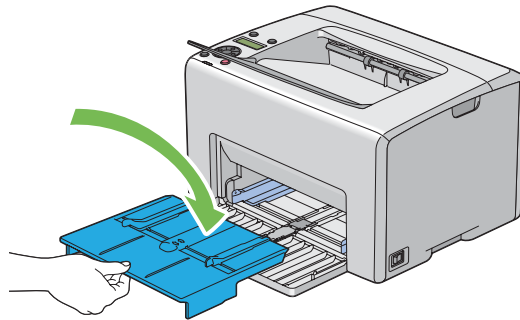
**Belangrijk:**

Gebruik geen overmatige kracht op de PSI. Als u dit doet kan dit leiden tot schade aan of aan de binnenkant van de printer.

Papierstoringen aan de achterkant van de printer verwijderen

Belangrijk:

- Om te voorkomen dat u een elektrische schok krijgt, dient u de printer uit te zetten en de stekker uit het stopcontact te halen voordat u onderhoud uitvoert.
- Om brandwonden te voorkomen dient u papierstoringen niet direct na het afdrukken te verwijderen. De fixeereenheid wordt extreem heet tijdens gebruik.

Opmerking:

Om de fout te verwijderen die staat weergegeven op het LCD-paneel, dient u alle afdrukmedia te verwijderen uit het afdrukmediapad.

1. Duw tegen de hendel van de achterklep en open de achterklep.

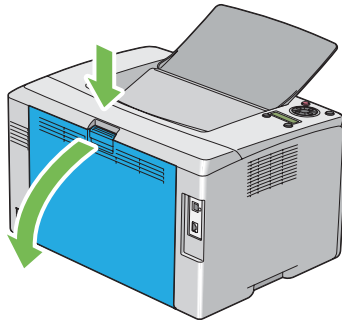

2. Til de hendels omhoog.

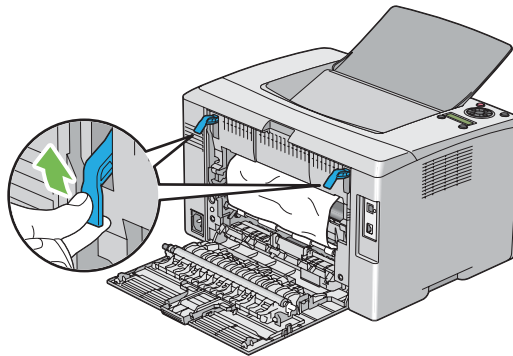

3. Verwijder papier dat vastzit aan de achterkant van de printer.

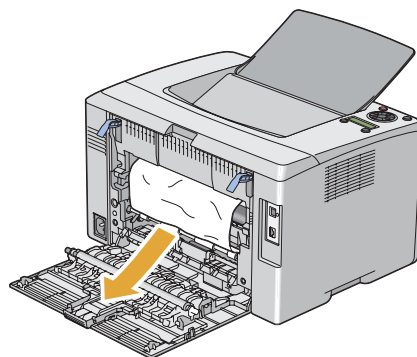

4. Laat de hendels weer naar hun oorspronkelijke positie zakken.

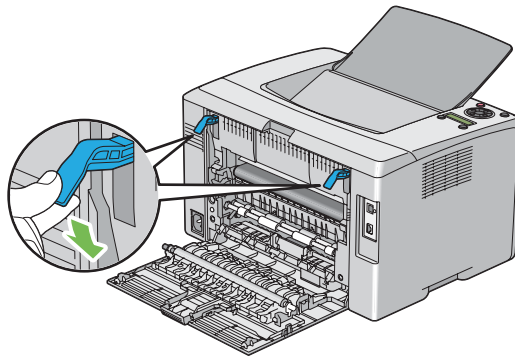

5. Sluit de achterklep.

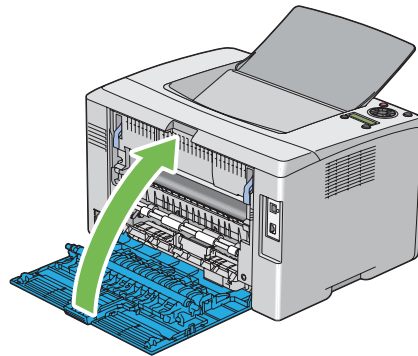

Papierstoringen in de middelste uitvoerlade verwijderen

Belangrijk:

- Om te voorkomen dat u een elektrische schok krijgt, dient u de printer uit te zetten en de stekker uit het stopcontact te halen voordat u onderhoud uitvoert.
- Om brandwonden te voorkomen dient u papierstoringen niet direct na het afdrukken te verwijderen. De fixeereenheid wordt extreem heet tijdens gebruik.

Opmerking:

Om de fout te verwijderen die staat weergegeven op het LCD-paneel, dient u alle afdrukmedia te verwijderen uit het afdrukmediapad.

1. Duw tegen de hendel van de achterklep en open de achterklep.

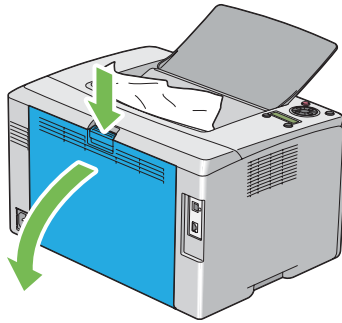

2. Til de hendels omhoog.

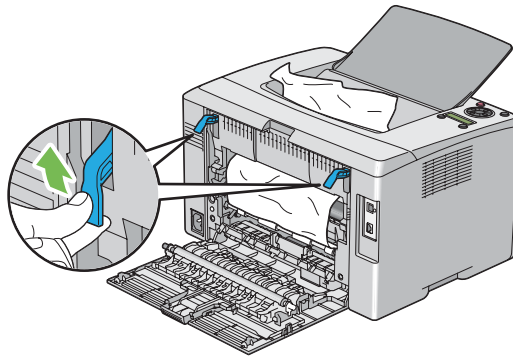

3. Verwijder papier dat vastzit aan de achterkant van de printer. Als er geen papier wordt gevonden in het papierpad, verwijder dan papier dat vastzit in de middelste uitvoerlade.

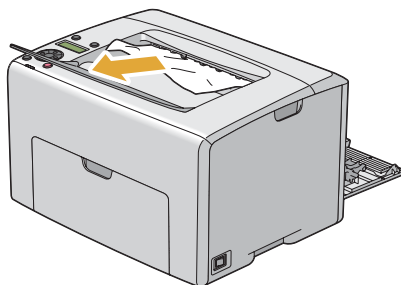

4. Laat de hendels weer naar hun oorspronkelijke positie zakken.

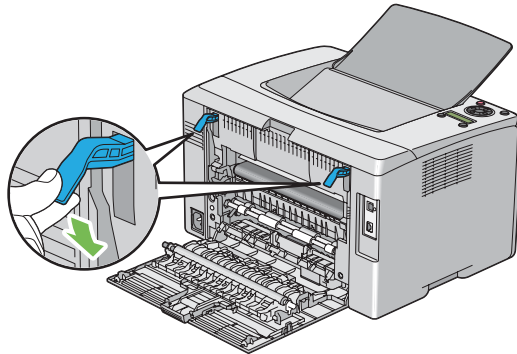

5. Sluit de achterklep.

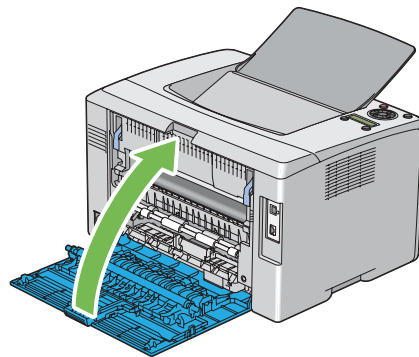

Papierstoringsproblemen

Storing door verkeerde aanvoer

Probleem	Actie
Verkeerde aanvoer van afdrukmedia opgetreden.	Verwijder het papier uit de PSI en zorg ervoor dat het papier goed wordt geplaatst in de MPF.
	Afhankelijk van de afdrukmedia die u gebruikt, dient u de volgende acties te ondernemen: <ul style="list-style-type: none"> <input type="checkbox"/> Voor dik papier dient u degene te gebruiken van 163 gsm of minder. <input type="checkbox"/> Voor dun papier dient u degene te gebruiken van 60 gsm of minder. <input type="checkbox"/> Zorg bij de envelop dat deze goed is geladen in de MPF of de PSI zoals staat aangegeven in "Een envelop laden in de Multipurpose Feeder (MPF)" op pagina 108 of "Een envelop laden in de Priority Sheet Inserter (PSI)" op pagina 114.
	Als de envelop vervormd is, dient u deze te corrigeren of een andere envelop te gebruiken.
	Bij het uitvoeren van handmatig duplex adrukken dient u ervoor te zorgen dat de afdrukmedia niet gekruld is.
	Waaier de afdrukmedia.
	Als de afdrukmedia vochtig is, draai deze dan om. Als het probleem aanhoudt, dient u afdrukmedia te gebruiken die niet vochtig is.

Opmerking:

Als het probleem aanhoudt zelfs als u de voorgestelde hierboven beschreven acties heeft ondernomen, dient u contact op te nemen met de plaatselijke vertegenwoordiger van het Epson-kantoor of een bevoegd verkooppunt.

Storing door meervoudige aanvoer

Probleem	Actie
Meervoudige aanvoer van afdrukmedia opgetreden.	Verwijder het papier uit de PSI en zorg ervoor dat het papier goed wordt geplaatst in de MPF.
	Als de afdrukmedia vochtig is, dient u afdrukmedia te gebruiken die niet vochtig is.
	Waaier de afdrukmedia.

Opmerking:

Als het probleem aanhoudt zelfs als u de voorgestelde hierboven beschreven acties heeft ondernomen, dient u contact op te nemen met de plaatselijke vertegenwoordiger van het Epson-kantoor of een bevoegd verkooppunt.

Basis printerproblemen

Sommige printerproblemen zijn makkelijk op te lossen. Als er een probleem optreedt met uw printer, dient u alle volgende punten te controleren:



- Het stroomsnoer is aangesloten op de printer en een goed geaard stopcontact.
- De printer staat aan.
- Het stopcontact is niet buiten werking door een afgeslagen stop.
- Andere elektrische apparatuur die wordt aangesloten op het stopcontact werkt.
- Wanneer uw printer is aangesloten op de computer met de draadloze verbinding, is de ethernetkabel niet aangesloten tussen de printer en het netwerk.

Indien u al het bovenstaande heeft gecontroleerd en nog steeds een probleem heeft, zet de printer dan uit, wacht 10 seconden en zet de printer weer aan. Dit lost vaak het probleem op.

Displayproblemen

Probleem	Actie
Nadat de printer is aangezet, is de display van het LCD-paneel leeg, blijft <code>Please wait...</code> (Even wachten...) vertonen, of de achtergrondverlichting werkt niet.	Zet de printer uit, wacht 10 seconden en zet de printer weer aan. Zelftestbericht verschijnt op het LCD-paneel. Wanneer de test is voltooid, wordt <code>Ready (Gereed)</code> weergegeven.
Menu-instellingen die worden gewijzigd vanaf het bedieningspaneel hebben geen effect.	Instellingen in het softwareprogramma, de print driver of het hulpprogramma van de printer hebben voorrang op de instellingen die vanaf het bedieningspaneel zijn gemaakt. Wijzig de menu-instellingen vanaf de print driver, het hulpprogramma van de printer of het softwareprogramma in plaats van het bedieningspaneel.

Afdrukproblemen

Probleem	Actie
U heeft niet afgedrukt of er zijn onjuiste tekens afgedrukt.	Zorg ervoor dat Ready (Gereed) op het LCD-paneel verschijnt voordat u een taak verstuurt om te laten afdrukken. Druk op de  (Menu) toets om terug te keren naar Ready (Gereed).
	Zorg ervoor dat de afdrukmedia in de printer is geladen. Druk op de  (Menu) toets om terug te keren naar Ready (Gereed).
	Controleer of u de juiste print driver gebruikt.
	Zorg ervoor dat u de juiste ethernet of USB-kabel gebruikt en dat deze goed is aangesloten op de printer.
	Controleer of het juiste formaat afdrukmedia is geselecteerd.
	Als u gebruikmaakt van een afdrukspooler dient u te controleren dat de spooler niet is vastgelopen.
	<p>Selecteer de interface van uw printer in Admin Menu (Menu Beheer).</p> <p>Bepaal de hostinterface die u gebruikt. Druk een Printer Settings (Configuratie) pagina af om te controleren dat de huidige interface-instellingen juist zijn. Raadpleeg "Een Printer Settings (Configuratie) pagina afdrukken." op pagina 133 voor meer informatie over het afdrukken van een Printer Settings (Configuratie) pagina.</p>

Probleem	Actie
Foutieve aanvoer of meervoudige aanvoer van afdrukmedia opgetreden.	<p>Zorg ervoor dat de afdrukmedia die u gebruikt, voldoet aan de specificaties van uw printer.</p> <p>Zie ook: "Bruikbare afdrukmedia" op pagina 98</p>
	Waaier de afdrukmedia voordat u deze laadt.
	Zorg ervoor dat de afdrukmedia correct is geladen.
	Zorg ervoor dat de papierbreedtegeleiders en lengtegeleiders goed zijn afgesteld.
	Zorg ervoor dat de PSI goed is geplaatst.
	Laad de bronnen voor afdrukmedia niet te vol.
	<p>Forceer geen afdrukmedia in de PSI of de MPF wanneer u deze laadt.</p> <p>Anders kan het opbollen of scheef gaan.</p>
	Zorg ervoor dat de afdrukmedia niet is gekruld.
	<p>Laad de aanbevolen afdrukzijde op de juiste wijze voor het type afdrukmedia dat u gebruikt.</p> <p>Zie ook: "Afdrukmedia laden" op pagina 101</p>
	Draai de afdrukmedia om of andersom en probeer opnieuw af te drukken om te zien of de aanvoer verbetert.
	Combineer niet verschillende afdrukmediatypes.
	Combineer niet verschillende reeksen afdrukmedia.
	Verwijder de bovenste en onderste gekrulde vellen van een reeks voordat u de afdrukmedia laadt.
	Laad een afdrukmediabron alleen als deze leeg is.
De envelop is gekreukeld na het afdrukken.	Zorg ervoor dat de envelop is geladen zoals opgegeven in "Een envelop laden in de Multipurpose Feeder (MPF)" op pagina 108 of "Een envelop laden in de Priority Sheet Inserter (PSI)" op pagina 114.
Pagina ontbreekt op onverwachte plaatsen.	Verhoog de waarde voor Job Time-Out (Time-out van taak) in het System Settings (Systeeminstellingen) menu, dat u vindt op het Printer Maintenance (Printeronderhoud) tabblad in het Printer Setting Utility.
	Verhoog de time-out waarde in het Protocol Settings (Protocolinstellingen) menu op EpsonNet Config.
Afdrukmedia kan niet netjes worden gestapeld in de middelste uitvoerlade.	Draai de stapel afdrukmedia om in de PSI en de MPF.

Probleem	Actie
De taak wordt afgedrukt vanaf de verkeerde bron of de verkeerde afdrukmedia.	Controleer Paper Type (Papiersoort) in de print driver.

Afdrukkwaliteitsproblemen

Opmerking:

In deze paragraaf gebruiken sommige procedures de Printer Setting Utility of Status Monitor. Sommige procedures die gebruikmaken van de Printer Setting Utility kunnen ook worden uitgevoerd via het bedieningspaneel.

Zie ook:

- “De printermenu's begrijpen” op pagina 141
- “Printer Setting Utility (uitsluitend Windows)” op pagina 21
- “Status Monitor (uitsluitend Windows)” op pagina 22

De uitvoer is te licht

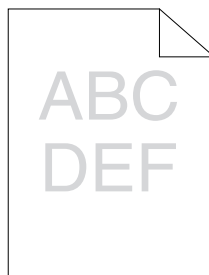

Probleem	Actie
De uitvoer is te licht.	De tonercassettes kunnen bijna op zijn of dienen te worden vervangen. Controleer de hoeveelheid toner in elke tonercassette. 1. Controleer het tonerniveau in het Status tabblad in het Status Monitor venster. 2. Vervang indien nodig de tonercassette.
	Controleer of de afdrukmedia droog is en de juiste afdrukmedia wordt gebruikt. Als dat niet het geval is, gebruik dan de aanbevolen afdrukmedia voor de printer. Zie ook: "Bruikbare afdrukmedia" op pagina 98
	Probeer de Paper Type (Papiersort) instelling in de print driver te wijzigen. 1. Op het Paper / Output (Papier/aflevering) tabblad in Printing Preferences (Afdrukvoorkeuren) van de print driver, dient u de Paper Type (Papiersort) instelling te wijzigen.
	Schakel de Draft Mode (Conceptmodus) in de print driver uit. 1. Op het Advanced Settings (Geavanceerde instellingen) tabblad in Printing Preferences (Afdrukvoorkeuren) van de print driver, dient u te controleren of het keuzevakje Draft Mode (Conceptmodus) niet is aangevinkt.

Opmerking:

Als het probleem aanhoudt zelfs als u de voorgestelde hierboven beschreven acties heeft ondernomen, dient u contact op te nemen met de plaatselijke vertegenwoordiger van het Epson-kantoor of een bevoegd verkooppunt.

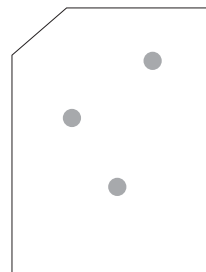
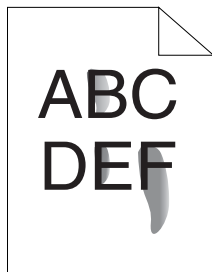
Toner vlekt of de afdruk geeft af/Vlekken op de achterkant

Probleem	Actie
<p>Toner vlekt of de afdruk geeft af.</p> <p>De uitvoer heeft vlekken op de achterkant.</p>	<p>Het oppervlak van de afdrukmedia kan ongelijkmatig zijn. Probeer de Paper Type (Papiersoort) instelling in de print driver te wijzigen. Wijzig bijvoorbeeld Plain (Normaal papier) in Lightweight Cardstock (Licht karton).</p> <p>1. Op het Paper / Output (Papier/aflevering) tabblad in Printing Preferences (Afdrukvoorkeuren) van de print driver, dient u de Paper Type (Papiersoort) instelling te wijzigen.</p>
	<p>Controleer of de juiste afdrukmedia wordt gebruikt.</p> <p>Als dat niet het geval is, gebruik dan de aanbevolen afdrukmedia voor de printer.</p> <p>Zie ook: "Bruikbare afdrukmedia" op pagina 98</p>
	<p>Stel de temperatuur af van de fixeereenheid.</p> <p>1. Lanceer de Printer Setting Utility, en klik op de Adjust Fusing Unit (Fuser instellen) op het Printer Maintenance (Printeronderhoud) tabblad.</p> <p>2. Stel de fixeertemperatuur af door de waarde voor de afdrukmedia te verhogen.</p> <p>3. Klik op de Apply New Settings (Nieuwe instellingen toepassen)-toets.</p>

Opmerking:

Als het probleem aanhoudt zelfs als u de voorgestelde hierboven beschreven acties heeft ondernomen, dient u contact op te nemen met de plaatselijke vertegenwoordiger van het Epson-kantoor of een bevoegd verkooppunt.

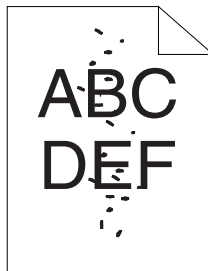
Willekeurige vlekken/Wazige afbeeldingen

Probleem	Actie
Het afdrukresultaat heeft willekeurige vlekken of is wazig.	Zorg ervoor dat de tonercassettes correct is geladen. Zie ook: "Een tonercassette installeren" op pagina 224
	Indien u een niet-originele tonercassette gebruikt, installeer dan een tonercassette van het originele merk.
	Reinig de fixeereenheid. 1. Laad een vel papier in de MPF, en druk dan een vaste afbeelding over het gehele papier af. 2. Laad het afgedrukt vel met de af te drukken kant omlaag en druk dan een leeg vel papier af.

Opmerking:

Als het probleem aanhoudt zelfs als u de voorgestelde hierboven beschreven acties heeft ondernomen, dient u contact op te nemen met de plaatselijke vertegenwoordiger van het Epson-kantoor of een bevoegd verkooppunt.

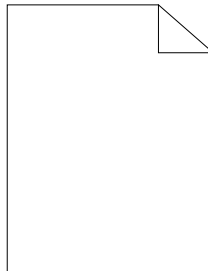
De gehele uitvoer is leeg

Indien dit probleem optreedt, neemt u contact op met de vertegenwoordiger van uw plaatselijke Epson-kantoor of een bevoegd verkooppunt.

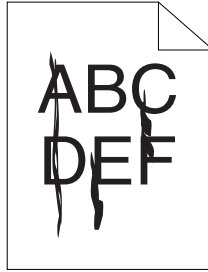
Er verschijnen strepen op de uitvoer

Indien dit probleem optreedt, neemt u contact op met de vertegenwoordiger van uw plaatselijke Epson-kantoor of een bevoegd verkooppunt.

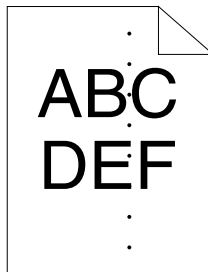
Intense kleurstippen

Indien dit probleem optreedt, neemt u contact op met de vertegenwoordiger van uw plaatselijke Epson-kantoor of een bevoegd verkooppunt.

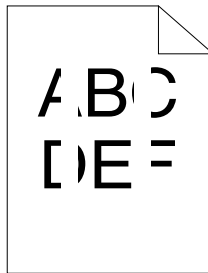
Vertikale strepen

Probleem	Actie
Het afdrukresultaat heeft verticale leemtes.	<p>Reinig de binnenkant van de printer en voer een afdrুক্তest uit.</p> <ol style="list-style-type: none"> 1. Reinig de binnenkant van de printer met de reinigingstang van de printkop. 2. Klik op Print Test Page (Testpagina afdrukken) in het Properties venster van de print driver. <p>Zie ook: "De binnenkant van de printer reinigen" op pagina 216</p>

Opmerking:

Als het probleem aanhoudt zelfs als u de voorgestelde hierboven beschreven acties heeft ondernomen, dient u contact op te nemen met de plaatselijke vertegenwoordiger van het Epson-kantoor of een bevoegd verkooppunt.

Gemarmerd

Probleem	Actie
Het afdrukresultaat heeft een gemarmerd uiterlijk.	<p>Pas de overdrachtafwijking aan.</p> <ol style="list-style-type: none"> 1. Lanceer de Printer Setting Utility, klik op Adjust BTR (BTR instellen) op het Printer Maintenance (Printeronderhoud) tabblad. 2. Stel de afstelling af voor het type afdrukmedia dat wordt gebruikt. 3. Klik op de Apply New Settings (Nieuwe instellingen toepassen)-toets. <p>Indien u niet aanbevolen afdrukmedia gebruikt, gebruik dan de aanbevolen afdrukmedia voor de printer.</p>

Opmerking:

Als het probleem aanhoudt zelfs als u de voorgestelde hierboven beschreven acties heeft ondernomen, dient u contact op te nemen met de plaatselijke vertegenwoordiger van het Epson-kantoor of een bevoegd verkooppunt.

Spookbeeld

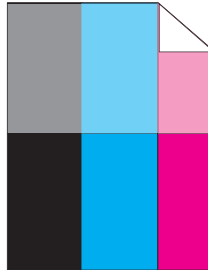

Probleem	Actie
Het afdrukresultaat heeft spookbeeld.	<p>Pas de overdrachtafwijking aan.</p> <ol style="list-style-type: none"> 1. Lanceer de Printer Setting Utility, en klik op de Chart Print (Grafiekafdruk) op het Diagnosis (Diagnose) tabblad. 2. Klik op de Ghost Configuration Chart (Configuratiegrafiek ghost)-toets. De Ghost Configuration Chart (Configuratiegrafiek ghost) wordt afgedrukt. 3. Klik op BTR Refresh Mode (Modus voor BTR vernieuwen) op het Printer Maintenance (Printeronderhoud) tabblad. 4. Selecteer het keuzevakje naast de On (Aan), en klik dan op de Apply New Settings (Nieuwe instellingen toepassen) toets. 5. Klik op Chart Print (Grafiekafdruk) op het Diagnosis (Diagnose) tabblad. 6. Klik op de Ghost Configuration Chart (Configuratiegrafiek ghost)-toets. De Ghost Configuration Chart (Configuratiegrafiek ghost) wordt afgedrukt.
	<p>Het oppervlak van de afgedrukte media kan ongelijkmatig zijn. Probeer de Paper Type (Papiersoort) instelling in de print driver te wijzigen. Wijzig bijvoorbeeld Plain (Normaal papier) in Lightweight Cardstock (Licht karton).</p> <ol style="list-style-type: none"> 1. Op het Paper / Output (Papier/aflevering) tabblad in Printing Preferences (Afdrukvoorkeuren) van de print driver, dient u de Paper Type (Papiersoort) instelling te wijzigen.
	<p>Stel de temperatuur af van de fixeereenheid.</p> <ol style="list-style-type: none"> 1. Lanceer de Printer Setting Utility, en klik op de Adjust Fusing Unit (Fuser instellen) op het Printer Maintenance (Printeronderhoud) tabblad. 2. Stel de fixeertemperatuur af door de waarde voor de afdrukmedia te verhogen. 3. Klik op de Apply New Settings (Nieuwe instellingen toepassen)-toets.
	<p>Indien u niet aanbevolen afdrukmedia gebruikt, gebruik dan de aanbevolen afdrukmedia voor de printer.</p>

Opmerking:

Als het probleem aanhoudt zelfs als u de voorgestelde hierboven beschreven acties heeft ondernomen, dient u contact op te nemen met de plaatselijke vertegenwoordiger van het Epson-kantoor of een bevoegd verkooppunt.

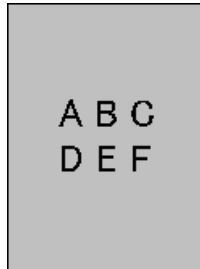
Wazig

Probleem	Actie
Het afdrukresultaat is wazig.	Indien het geheel heel licht is afgedrukt, dient u contact op te nemen met een vertegenwoordiger van het plaatselijke Epson-kantoor of een bevoegd verkooppunt.
	Wanneer de afgedrukt pagina gedeeltelijk licht is, start u Developer Stir Mode (Roerfunctie ontwikkelaar) . 1. Lanceer de Printer Setting Utility, en klik op de Developer Stir Mode (Roerfunctie ontwikkelaar) op het Diagnosis (Diagnose) tabblad. 2. Klik op de Start -toets.

Opmerking:

Als het probleem aanhoudt zelfs als u de voorgestelde hierboven beschreven acties heeft ondernomen, dient u contact op te nemen met de plaatselijke vertegenwoordiger van het Epson-kantoor of een bevoegd verkooppunt.

Bead-Carry-Out (BCO)

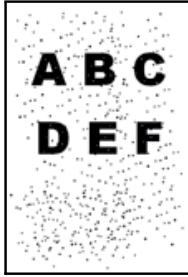

Probleem	Actie
Bead-Carry-Out (BCO) vindt plaats.	<p>Indien de printer is geïnstalleerd op een hoger gelegen gebied, dient u de hoogte van de locatie in te stellen.</p> <ol style="list-style-type: none"> 1. Lanceer de Printer Setting Utility, en klik op de Adjust Altitude (Hoogte regelen) op het Printer Maintenance (Printeronderhoud) tabblad. 2. Selecteer de waarde die het dichtst ligt bij de hoogte van de locatie waar de printer wordt geïnstalleerd. 3. Klik op de Apply New Settings (Nieuwe instellingen toepassen)-toets.

Opmerking:

Als het probleem aanhoudt zelfs als u de voorgestelde hierboven beschreven acties heeft ondernomen, dient u contact op te nemen met de plaatselijke vertegenwoordiger van het Epson-kantoor of een bevoegd verkooppunt.

Auger-teken

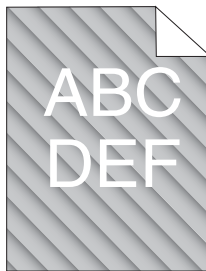

Probleem	Actie
Het afdrukresultaat heeft een auger-teken.	<p>De tonercassettes kunnen bijna op zijn of dienen te worden vervangen. Controleer de hoeveelheid toner in elke tonercassette.</p> <ol style="list-style-type: none"> 1. Controleer het tonerniveau in het Status tabblad in het Status Monitor venster. 2. Vervang indien nodig de tonercassette.
	<p>Start Developer Stir Mode (Roerfunctie ontwikkelaar).</p> <ol style="list-style-type: none"> 1. Lanceer de Printer Setting Utility, en klik op de Developer Stir Mode (Roerfunctie ontwikkelaar) op het Diagnosis (Diagnose) tabblad. 2. Klik op de Start-toets.

Opmerking:

Als het probleem aanhoudt zelfs als u de voorgestelde hierboven beschreven acties heeft ondernomen, dient u contact op te nemen met de plaatselijke vertegenwoordiger van het Epson-kantoor of een bevoegd verkooppunt.

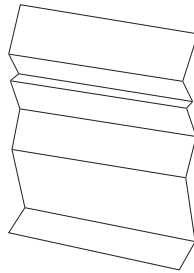
Gekreukeld/gevlekt papier

Probleem	Actie
<p>De uitvoer is gekreukeld.</p> <p>De uitvoer is gevlekt.</p>	<p>Controleer of de juiste afdrukmedia wordt gebruikt.</p> <p>Als dat niet het geval is, gebruik dan de aanbevolen afdrukmedia voor de printer.</p> <p>Indien er veelvuldig kreukelvorming optreedt, dient u papier of media uit een nieuw pak te gebruiken.</p> <p>Zie ook:</p> <ul style="list-style-type: none"> <input type="checkbox"/> "Bruikbare afdrukmedia" op pagina 98 <input type="checkbox"/> "Over afdrukmedia" op pagina 96 <hr/> <p>Indien u de envelop gebruikt, dient u te controleren of de vouw zich binnen 30 mm van de vier randen van de envelop bevindt.</p> <p>Indien de vouw zich binnen 30 mm van de vier randen van de envelop bevindt, wordt dit als normaal beschouwd. Uw printer is niet defect.</p> <p>Zo niet, voer dan de volgende acties uit:</p> <ul style="list-style-type: none"> <input type="checkbox"/> Indien de envelop een #10 envelop is van 220 mm of langer en met een flap op de lange kant, gebruik dan een ander formaat envelop. <input type="checkbox"/> Indien de envelop C5 is van 220 mm of langer met een flap aan de korte kant, laad hem dan in de MFP met de flap open en omhoog. <input type="checkbox"/> Indien de envelop Monarch of DL is, korter dan 220 mm laad hem dan met de lange kant in de MFP met de flap open en omhoog. <p>Indien het probleem aanhoudt, gebruik dan een ander formaat envelop.</p>

Opmerking:

Als het probleem aanhoudt zelfs als u de voorgestelde hierboven beschreven acties heeft ondernomen, dient u contact op te nemen met de plaatselijke vertegenwoordiger van het Epson-kantoor of een bevoegd verkooppunt.

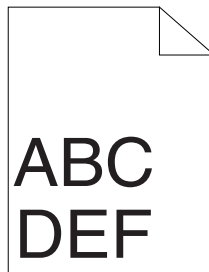
De bovenste marge is onjuist

Probleem	Actie
De bovenste marge is onjuist.	Zorg ervoor dat de marges goed zijn ingesteld op de toepassing die wordt gebruikt.

Opmerking:

Als het probleem aanhoudt zelfs als u de voorgestelde hierboven beschreven acties heeft ondernomen, dient u contact op te nemen met de plaatselijke vertegenwoordiger van het Epson-kantoor of een bevoegd verkooppunt.

Kleurregistratie is buiten de uitlijning

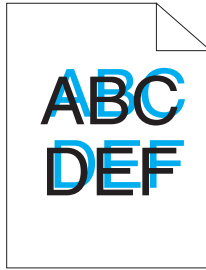

Probleem	Actie
Kleurregistratie is buiten de uitlijning.	<p>Voer een automatische kleurregistratieaanpassing uit.</p> <ol style="list-style-type: none"> 1. Lanceer de Printer Setting Utility, en klik op de Color Registration Adjustment (Aanpassing kleurregistratie) op het Printer Maintenance (Printeronderhoud) tabblad. 2. Verwijder het vinkje bij het keuzevakje naast On (Aan). 3. Klik op de Start-toets naast Auto Correct (Automatische correctie).
	<p>Reinig de CTD-sensor.</p> <ol style="list-style-type: none"> 1. Reinig de CTD-sensor. 2. Lanceer de Printer Setting Utility, en klik op de Color Registration Adjustment (Aanpassing kleurregistratie) op het Printer Maintenance (Printeronderhoud) tabblad. 3. Verwijder het vinkje bij het keuzevakje naast On (Aan). 4. Klik op de Start-toets naast Auto Correct (Automatische correctie). <p>Zie ook: "Het reinigen van de Color Toner Density (CTD) Sensor" op pagina 219</p>
	<p>Druk het kleurregistratieoverzicht af en corrigeer handmatig de kleurregistratie.</p> <ol style="list-style-type: none"> 1. Lanceer de Printer Setting Utility, en klik op de Color Registration Adjustment (Aanpassing kleurregistratie) op het Printer Maintenance (Printeronderhoud) tabblad. 2. Verwijder het vinkje bij het keuzevakje naast On (Aan). 3. Klik op de Start-toets naast Print Color Regi Chart (Kleurregistergrafiek afdrukken). 4. Selecteer het papierformaat en klik op OK. <p>Het kleurregistratieoverzicht is afgedrukt.</p> <ol style="list-style-type: none"> 5. Controleer de waarden met de rechte lijnen op het overzicht. 6. Selecteer de waarde voor elke kleur op het Printer Setting Utility. 7. Klik op de Apply New Settings (Nieuwe instellingen toepassen)-toets. 8. Klik op de Start-toets naast Print Color Regi Chart (Kleurregistergrafiek afdrukken) om het kleurregistratieoverzicht opnieuw af te drukken. 9. Pas aan tot alle rechte lijnen de waarde 0 hebben. <p>Zie ook: "Kleurregistratie aanpassen" op pagina 189</p>

Opmerking:

Als het probleem aanhoudt zelfs als u de voorgestelde hierboven beschreven acties heeft ondernomen, dient u contact op te nemen met de plaatselijke vertegenwoordiger van het Epson-kantoor of een bevoegd verkooppunt.

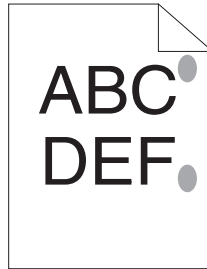
Uitstekend/hobbelig papier

Probleem	Actie
De afdrukkoppervlakte steekt uit/is hobbelig.	Reinig de fixeereenheid. 1. Laad een vel papier in de MPF, en druk dan een vaste afbeelding over het gehele papier af. 2. Laad het afgedrukt vel met de af te drukken kant omlaag en druk dan een leeg vel papier af.

Opmerking:

Als het probleem aanhoudt zelfs als u de voorgestelde hierboven beschreven acties heeft ondernomen, dient u contact op te nemen met de plaatselijke vertegenwoordiger van het Epson-kantoor of een bevoegd verkooppunt.







Kleurregistratie aanpassen

Deze paragraaf beschrijft hoe de kleurregistratie moet worden aangepast na de eerste keer installeren van de printer of na het verplaatsen van de printer naar een nieuwe locatie.

Uitvoeren van Auto Correct (Automatische correctie).

Met Auto Correct (Automatische correctie) kunt u de kleurregistratie automatisch corrigeren.

Het bedieningspaneel

1. Druk op de  (**Menu**)-toets.
2. Selecteer Admin Menu (Menu Beheer), en druk op de  toets.
3. Selecteer Maintenance Mode (Onderhoudsmodus), en druk op de  toets.
4. Selecteer Adjust ColorResi (Kleurres. aanp.), en druk op de  toets.
5. Selecteer Auto Adjust (Auto aanpassen), en druk op de  toets.
6. Selecteer Are you sure? (Wil u dit echt?), en druk op de  toets.

Auto Correct (Automatische correctie) wordt uitgevoerd.

De Printer Setting Utility

De volgende procedure gebruikt Microsoft® Windows® XP als een voorbeeld.

1. Klik op **start — All Programs (Alle Programma's) — EPSON — EPSON Printer Software — EPSON AL-C1750N / EPSON AL-C1750W — Printer Setting Utility**.

Opmerking:

Het **Select Printer (Printer selecteren)** venster verschijnt in deze stap, als de meervoudige print drivers worden geïnstalleerd op uw computer. In dit geval klikt u op de naam van de gewenste printer die staat vermeld in **Printer Name (Printernaam)**.

Het Printer Setting Utility wordt geopend.

2. Klik op het **Printer Maintenance (Printeronderhoud)** tabblad.
3. Selecteer **Color Registration Adjustment (Aanpassing kleurregistratie)** uit de lijst aan de linkerkant van de pagina.





De **Color Registration Adjustment (Aanpassing kleurregistratie)** pagina wordt weergegeven.

4. Verwijder het vinkje bij het keuzevakje naast **On (Aan)**.
5. Klik op de **Start**-toets naast **Auto Correct (Automatische correctie)**.

Het kleurregistratieoverzicht wordt automatisch gecorrigeerd.

Het kleurregistratieoverzicht afdrukken

Het bedieningspaneel

1. Druk op de  (Menu)-toets.
2. Selecteer Admin Menu (Menu Beheer), en druk op de  toets.
3. Selecteer Maintenance Mode (Onderhoudsmodus), en druk op de  toets.
4. Selecteer Adjust Color Regi (Kleurres. aanp.), en druk op de  toets.
5. Selecteer Color Regi Chart (Kleurres. grafiek), en druk op de  toets.

Het kleurregistratieoverzicht is afgedrukt.

De Printer Setting Utility

De volgende procedure gebruikt Windows XP als een voorbeeld.

1. Klik op **start — All Programs (Alle Programma's) — EPSON — EPSON Printer Software — EPSON AL-C1750N / EPSON AL-C1750W — Printer Setting Utility**.

Opmerking:

Het **Select Printer (Printer selecteren)** venster verschijnt in deze stap, als de meervoudige print drivers worden geïnstalleerd op uw computer. In dit geval klikt u op de naam van de gewenste printer die staat vermeld in **Printer Name (Printernaam)**.

Het Printer Setting Utility wordt geopend.

2. Klik op het **Printer Maintenance (Printeronderhoud)** tabblad.
3. Selecteer **Color Registration Adjustment (Aanpassing kleurregistratie)** uit de lijst aan de linkerkant van de pagina.

De **Color Registration Adjustment (Aanpassing kleurregistratie)** pagina wordt weergegeven.

4. Verwijder het vinkje bij het keuzevakje naast **On (Aan)**.
5. Klik op de **Start**-toets naast **Print Color Regi Chart (Kleurregistergrafiek afdrukken)**.

6. Selecteer het papierformaat en klik op **OK**.

Het kleurregistratieoverzicht is afgedrukt.

Waardes bepalen

Op het afgedrukte kleurregistratieoverzicht zoekt u de rechtste lijnen waarbij de twee zwarte lijnen en de gekleurde lijn het meest zijn uitgelijnd voor elke kleur (Y, M en C).

Indien u de rechtste lijn vindt, maak dan een notitie van de waarde (-5 – +5) aangegeven met de rechtste lijn voor elke kleur.

Wanneer de waarde 0 is voor elke kleur, hoeft u niet de kleurregistratie aan te passen.



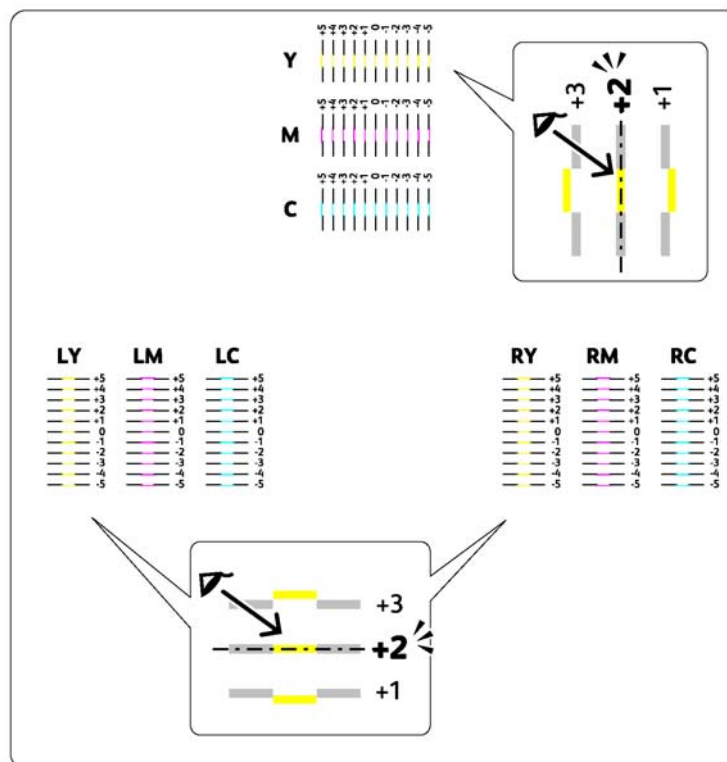













Wanneer de waarde niet 0 is, dient u de waarde volgens de procedure in te vullen in “Waardes invullen” op pagina 193.



Waardes invullen

Het bedieningspaneel

Vul met het bedieningspaneel de waardes in die u heeft gevonden in het kleurregistratieoverzicht om aanpassingen te maken.

1. Druk op de  (**Menu**)-toets.
2. Selecteer Admin Menu (Menu Beheer), en druk op de  toets.
3. Selecteer Maintenance Mode (Onderhoudsmodus), en druk op de  toets.
4. Selecteer Adjust Color Resi (Kleurres. aanp.), en druk op de  toets.
5. Selecteer Enter Number (Voer nummer in), en druk op de  toets.
6. Zorg ervoor dat Enter (Y,M,C) (Type (Y,M,C)) verschijnt en druk dan op de  of  toets tot u de waarde bereikt (bijvoorbeeld, +3) weergegeven op het overzicht.
7. Druk een keer op de  toets en verschuif de cursor naar de volgende kleur.
8. Herhaal stappen 6 en 7 om alle cijfers in te voeren, en druk dan op de  toets.
9. Zorg ervoor dat Enter (LY,LM,LC) (Type (LY,LM,LC)) verschijnt.
10. Druk op de  of  toets tot u de waarde bereikt (bijvoorbeeld, +3) weergegeven op het overzicht.
11. Druk een keer op de  toets en verschuif de cursor naar de volgende kleur.
12. Herhaal stappen 10 en 11 om alle cijfers in te voeren, en druk dan op de  toets.
13. Zorg ervoor dat Enter (RY,RM,RC) (Type (RY,RM,RC)) verschijnt.
14. Druk op de  of  toets tot u de waarde bereikt (bijvoorbeeld, +3) weergegeven op het overzicht.
15. Druk een keer op de  toets en verschuif de cursor naar de volgende kleur.
16. Herhaal stappen 14 en 15 om alle cijfers in te voeren, en druk dan op de  toets.

Het bovenste scherm verschijnt.

17. Voer stappen 1 tot 4 uit om naar het **Adjust Color Regi** (Kleurres. aanp.) menu te gaan.

18. Selecteer **Color Regi Chart** (Kleurres. grafiek), en druk op de **OK** toets.

Het kleurregistratieoverzicht is afgedrukt met de nieuwe waarden.

19. Pas aan tot alle rechte lijnen de waarde 0 hebben. Het bekijken van de afbeeldingen ervoor en erna helpt.

De Printer Setting Utility

Vul met het Printer Setting Utility de waardes in die u heeft gevonden in het kleurregistratieoverzicht om aanpassingen te maken.

De volgende procedure gebruikt Windows XP als een voorbeeld.

1. Klik op **start — All Programs (Alle Programma's) — EPSON — EPSON Printer Software — EPSON AL-C1750N / EPSON AL-C1750W — Printer Setting Utility**.

Opmerking:

Het **Select Printer (Printer selecteren)** venster verschijnt in deze stap, als de meervoudige print drivers worden geïnstalleerd op uw computer. In dit geval klikt u op de naam van de gewenste printer die staat vermeld in **Printer Name (Printernaam)**.

Het Printer Setting Utility wordt geopend.

2. Klik op het **Printer Maintenance (Printeronderhoud)** tabblad.
3. Selecteer **Color Registration Adjustment (Aanpassing kleurregistratie)** uit de lijst aan de linkerkant van de pagina.

De **Color Registration Adjustment (Aanpassing kleurregistratie)** pagina wordt weergegeven.

4. Verwijder het vinkje bij het keuzevakje naast **On (Aan)**.
5. Selecteer de waarde die u heeft aangevinkt in het kleurregistratieoverzicht en klik op de **Apply New Settings (Nieuwe instellingen toepassen)** toets.
6. Klik op de **Start**-toets naast **Print Color Regi Chart (Kleurregistergrafiek afdrukken)**.
7. Selecteer het papierformaat en klik op **OK**.

Het kleurregistratieoverzicht is afgedrukt met de nieuwe waarden.

8. Pas aan tot alle rechte lijnen de waarde 0 hebben. Het tonen van de afbeelding ervoor en erna helpt.

Belangrijk:

- Na het afdrukken van het kleurregistratieoverzicht dient u de printer niet uit te zetten tot de motor van de printer stopt met lopen.*
- Indien 0 niet naast de rechte lijnen staat, dient u de waarden te bepalen en de printer opnieuw aan te passen.*

Lawaai

Opmerking:

In deze paragraaf gebruiken de procedures de Printer Setting Utility.

Zie ook:

“Printer Setting Utility (uitsluitend Windows)” op pagina 21

Probleem	Actie
De printer maakt een raar lawaai.	<p>Zoek de oorzaak van het probleem door de tonercassettes te verwijderen.</p> <ol style="list-style-type: none"> 1. Haal de tonercassettes eruit. 2. Lanceer de Printer Setting Utility, en klik op de Machine Check (Apparaatcontrole) op het Diagnosis (Diagnose) tabblad. 3. Selecteer Main Motor Operation Check (Bedieningscontrole hoofdmotor) uit de meerkeuzelijst en klik op de Start toets. 4. Klik op de Play of Sound (Geluid afspelen) toets om het motorgeluid te controleren. <p>Zie ook: "De tonercassettes vervangen" op pagina 221</p> <p>Indien het lawaai van de printer overeenkomt met het lawaai van de Play of Sound (Geluid afspelen) toets, neemt u contact op met de plaatselijke vertegenwoordiger van het Epson-kantoor of een bevoegd verkooppunt.</p>
	<p>Voer Dispense Motor Check (Controle inspuitmotor) uit.</p> <ol style="list-style-type: none"> 1. Zorg ervoor dat de tonercassettes zijn verwijderd. 2. Lanceer de Printer Setting Utility, en klik op de Machine Check (Apparaatcontrole) op het Diagnosis (Diagnose) tabblad. 3. Selecteer Dispense Motor Check(Yellow) (Controle inspuitmotor(Geel)), Dispense Motor Check(Magenta) (Controle inspuitmotor(Magenta)), Dispense Motor Check(Cyan) (Controle inspuitmotor(Cyaan)), of Dispense Motor Check(Black) (Controle inspuitmotor(Zwart)) in de meerkeuzelijst en klik op de Start toets. 4. Klik op de Play of Sound (Geluid afspelen) toets om het motorgeluid te controleren. 5. Herhaal stappen 3 en 4 voor het uitvoeren van Dispense Motor Check (Controle inspuitmotor) voor de rest van de tonercassettes. <p>Opmerking:</p> <ul style="list-style-type: none"> <input type="checkbox"/> U kunt een Dispense Motor Check (Controle inspuitmotor) uitvoeren voor CMYK in elke volgorde die u wenst. <input type="checkbox"/> Controleer niet herhaaldelijk de werking van de afgiftemotor. <p>Indien het lawaai van de printer overeenkomt met het lawaai van de Play of Sound (Geluid afspelen) toets, neemt u contact op met de plaatselijke vertegenwoordiger van het Epson-kantoor of een bevoegd verkooppunt.</p>
	<p>Plaats de tonercassettes terug en voer een Dispense Motor Check (Controle inspuitmotor) uit.</p> <p>Indien het lawaai van de printer overeenkomt met het lawaai van de Play of Sound (Geluid afspelen) toets, neemt u contact op met de plaatselijke vertegenwoordiger van het Epson-kantoor of een bevoegd verkooppunt.</p>

Andere problemen

Probleem	Actie
Er is condensatie opgetreden in de printer.	Dit gebeurt gewoonlijk binnen enkele uren nadat u de kamer verwarmt in de winter. Dit gebeurt ook als de printer werkt op een locatie maar de relatieve vochtigheid 85% of meer bereikt. Pas de vochtigheid aan of verplaats de printer naar een geschikte omgeving.

Betekenis van de Printerberichten

Het LCD-paneel van de printer geeft de berichten weer die de huidige status van de printer beschrijven en mogelijke printerproblemen aangeven die u dient op te lossen. Deze paragraaf beschrijft berichten, hun betekenissen en hoe u de berichten kunt wissen.

Belangrijk:

Als een foutbericht wordt weergegeven, zijn de afdrukgegevens in de printer en de verzamelde informatie in het geheugen van de printer niet beveiligd.

Bericht	Wat u kunt doen
FusingUnit Error (Fuserfout) Restart Printer (Herstart printer)	Zet de printer uit en weer aan. Indien dit het probleem niet oplost, neemt u contact op met de vertegenwoordiger van uw plaatselijke Epson-kantoor of een bevoegd verkooppunt.
Error 010-397 (Fout 010-397) Restart Printer (Herstart printer)	Zie ook: "Contact opnemen met ondersteuning van Epson" op pagina 237

Bericht	Wat u kunt doen
Erase Flash Err (Fout wis Flash) Restart Printer (Herstart printer) Error 016-500 (Fout 016-500) Restart Printer (Herstart printer)	Zet de printer uit en weer aan. Indien dit het probleem niet oplost, neemt u contact op met de vertegenwoordiger van uw plaatselijke Epson-kantoor of een bevoegd verkooppunt. Zie ook: "Contact opnemen met ondersteuning van Epson" op pagina 237
Write Flash Err (Fout oesl. Flash) Restart Printer (Herstart printer) Error 016-501 (Fout 016-501) Restart Printer (Herstart printer)	
Verify Flash Err (Fout contr Flash) Restart Printer (Herstart printer) Error 016-502 (Fout 016-502) Restart Printer (Herstart printer)	
Error 016-610 (Fout 016-610) Restart Printer (Herstart printer)	Zet de printer uit en weer aan. Indien dit het probleem niet oplost, neemt u contact op met de vertegenwoordiger van uw plaatselijke Epson-kantoor of een bevoegd verkooppunt. Zie ook: "Contact opnemen met ondersteuning van Epson" op pagina 237
Error 016-612 (Fout 016-612) Restart Printer (Herstart printer)	

Bericht	Wat u kunt doen
<p>Out of Memory (Onvold. geheugen)</p> <p>Press OK Button (Druk op knop OK)</p> <p>Error 016-718 (Fout 016-718)</p> <p>Press OK Button (Druk op knop OK)</p>	<p>Druk op de  toets om de huidige afdruktaak te annuleren.</p> <p>Zie ook: "Een afdruktaak annuleren" op pagina 122</p>
<p>PDL Error (PDL-fout)</p> <p>Press OK Button (Druk op knop OK)</p> <p>Error 016-720 (Fout 016-720)</p> <p>Press OK Button (Druk op knop OK)</p>	
<p>Format Error (Indelinasfout)</p> <p>Press OK Button (Druk op knop OK)</p> <p>Error 016-737 (Fout 016-737)</p> <p>Press OK Button (Druk op knop OK)</p>	

Bericht	Wat u kunt doen
Protection Error (Beveiligingsfout) Press OK Button (Druk op knop OK) Error 016-741 (Fout 016-741) Press OK Button (Druk op knop OK)	Druk op de  toets om de huidige afdruktaak te annuleren. Zie ook: "Een afdruktaak annuleren" op pagina 122
Invalid ID (Ongeïdige ID) Press OK Button (Druk op knop OK) Error 016-742 (Fout 016-742) Press OK Button (Druk op knop OK)	
Range Chk Error (Fout bereik-contr) Press OK Button (Druk op knop OK) Error 016-743 (Fout 016-743) Press OK Button (Druk op knop OK)	
Check Sum Error (Checksum-fout) Press OK Button (Druk op knop OK) Error 016-744 (Fout 016-744) Press OK Button (Druk op knop OK)	
Header Error (Fout kopetekst) Press OK Button (Druk op knop OK) Error 016-745 (Fout 016-745) Press OK Button (Druk op knop OK)	

Bericht	Wat u kunt doen
Invalid Job (Onseidise taak) Press OK Button (Druk op knop OK) Error 016-799 (Fout 016-799) Press OK Button (Druk op knop OK)	Druk op de OK toets om de huidige afdruktaak te annuleren. Zie ook: "Een afdruktaak annuleren" op pagina 122
Wireless Timeout (Time-out draadloos) Error (Fout) Press OK Button (Druk op knop OK) 016-920	Druk op de OK toets. Voer de bewerking opnieuw uit volgens de bewerkingsprocedure.
WirelessDownload (Draadloos) Error (Fout) Press OK Button (Druk op knop OK) 016-921	
Wireless Session (Sessie draadloos) Overlap Error (Overlæpfout) Press OK Button (Druk op knop OK) 016-922	Druk op de OK toets. Stel in dat het draadloze LAN-toegangspunt (Registrar) alleen werkt met WPS-PBC en voer de bewerking opnieuw uit volgens de bewerkingsprocedure.
Wireless Error (Fout draadloos) Restart Printer (Herstart printer) Error 018-318 (Fout 018-318) Restart Printer (Herstart printer)	Zet de printer uit en weer aan. Indien dit het probleem niet oplost, neemt u contact op met de vertegenwoordiger van uw plaatselijke Epson-kantoor of een bevoegd verkooppunt. Zie ook: "Contact opnemen met ondersteuning van Epson" op pagina 237

Bericht	Wat u kunt doen
<p>MCU Firmware Err (Fout MCU-firmw)</p> <p>Restart Printer (Herstart printer)</p> <p>Error 024-340 (Fout 024-340)</p> <p>Restart Printer (Herstart printer)</p>	<p>Zet de printer uit en weer aan. Indien dit het probleem niet oplost, neemt u contact op met de vertegenwoordiger van uw plaatselijke Epson-kantoor of een bevoegd verkooppunt.</p> <p>Zie ook: "Contact opnemen met ondersteuning van Epson" op pagina 237</p>
<p>Download Mode (Downloadmodus)</p> <p>Send FW Data (FW-gegevens, zenden)</p> <p>Error 024-360 (Fout 024-360)</p> <p>Send FW Data (FW-gegevens, zenden)</p>	<p>Zet de printer uit en weer aan. Indien dit het probleem niet oplost, neemt u contact op met de vertegenwoordiger van uw plaatselijke Epson-kantoor of een bevoegd verkooppunt.</p> <p>Zie ook: "Contact opnemen met ondersteuning van Epson" op pagina 237</p>
<p>MCU Comm. Error (MCU-comm.-fout)</p> <p>Restart Printer (Herstart printer)</p> <p>Error 024-371 (Fout 024-371)</p> <p>Restart Printer (Herstart printer)</p>	<p>Zet de printer uit en weer aan. Of haal de ethernetkabel of de USB-kabel eruit en steek deze er weer in. Indien dit het probleem niet oplost, neemt u contact op met de vertegenwoordiger van uw plaatselijke Epson-kantoor of een bevoegd verkooppunt.</p> <p>Zie ook: "Contact opnemen met ondersteuning van Epson" op pagina 237</p>
<p>Load Paper (Papier plaatsen) (Paper Size) ((Papierformaat))</p> <p>Load Paper (Papier plaatsen) (Paper Type) ((Papiertype))</p>	<p>Laad het juiste papier.</p> <p>Zie ook:</p> <ul style="list-style-type: none"> <input type="checkbox"/> "Afdrukmedia laden in de Multipurpose Feeder (MPF)" op pagina 102 <input type="checkbox"/> "Afdrukmedia laden in de Priority Sheet Inserter (PSI)" op pagina 111
<p>(Printer Status) ((Printerstatus))</p> <p>Duplicate IPv6 (Dubbele IPv6)</p>	<p>Wijzig het IP-adres om duplicatie te voorkomen. Zet de printer uit en weer aan.</p>
<p>(Printer Status) ((Printerstatus))</p> <p>Duplicate IPv4 (Dubbele IPv4)</p>	

Bericht	Wat u kunt doen
<p>MCU NURAM Error (Fout MCU NURAM)</p> <p>Restart Printer (Herstart printer)</p> <p>Error 041-340 (Fout 041-340)</p> <p>Restart Printer (Herstart printer)</p>	<p>Zet de printer uit en weer aan. Indien dit het probleem niet oplost, neemt u contact op met de vertegenwoordiger van uw plaatselijke Epson-kantoor of een bevoegd verkooppunt.</p> <p>Zie ook: "Contact opnemen met ondersteuning van Epson" op pagina 237</p>
<p>Motor Error (Motorfout)</p> <p>Restart Printer (Herstart printer)</p> <p>Error 042-325 (Fout 042-325)</p> <p>Restart Printer (Herstart printer)</p>	<p>Zet de printer uit en weer aan. Indien dit het probleem niet oplost, neemt u contact op met de vertegenwoordiger van uw plaatselijke Epson-kantoor of een bevoegd verkooppunt.</p> <p>Zie ook: "Contact opnemen met ondersteuning van Epson" op pagina 237</p>
<p>Fan Motor Error (Fout motor vent.)</p> <p>Restart Printer (Herstart printer)</p> <p>Error 042-358 (Fout 042-358)</p> <p>Restart Printer (Herstart printer)</p>	
<p>Deve Mode Error (Fout deve-modus)</p> <p>Restart Printer (Herstart printer)</p> <p>Error 042-372 (Fout 042-372)</p> <p>Restart Printer (Herstart printer)</p>	
<p>LPH Error (LPH-fout)</p> <p>Restart Printer (Herstart printer)</p> <p>Error 061-370 (Fout 061-370)</p> <p>Restart Printer (Herstart printer)</p>	<p>Zet de printer uit en weer aan. Indien dit het probleem niet oplost, neemt u contact op met de vertegenwoordiger van uw plaatselijke Epson-kantoor of een bevoegd verkooppunt.</p> <p>Zie ook: "Contact opnemen met ondersteuning van Epson" op pagina 237</p>

Bericht	Wat u kunt doen
<p>Paper Jam (Papierstoring)</p> <p>Set paper and (Plaats papier)</p> <p>Press OK Button (Druk op knop OK)</p> <p>Ø75-100</p>	<p>Controleer het papierpad en maak het vrij, laad het gespecificeerde papier en druk op de  toets.</p> <p>Zie ook: "Papierstoringen aan de voorkant van de printer verwijderen" op pagina 166</p>
<p>Insert Output (Voeg afdrucken) into paper tray (in papierlade.)</p> <p>Press OK Button (Druk op knop OK)</p> <p>to continue (om door te gaan)</p>	<p>Laad papier voor de andere kant (oneven) pagina's en druk op de  toets.</p> <p>Zie ook: "Handmatig duplex afdrucken (uitsluitend Windows Print Driver)" op pagina 117</p>
<p>Jam at Rear Door (Storing achter-)</p> <p>Open Rear Door (Open achterklep)</p> <p>and Remove Paper (en verw. papier)</p>	<p>Controleer het papierpad en maak het vrij.</p> <p>Zie ook: "Papierstoringen aan de achterkant van de printer verwijderen" op pagina 167</p>
<p>Jam at Exit (Storing uitsang)</p> <p>Open Rear Door (Open achterklep)</p> <p>and Remove Paper (en verw. papier)</p>	<p>Controleer het papierpad en maak het vrij.</p> <p>Zie ook: "Papierstoringen in de middelste uitvoerlade verwijderen" op pagina 169</p>
<p>Rear Door Open (Achterklep open.)</p> <p>Close Rear Door (Sluit achterklep)</p>	<p>Sluit de achterklep.</p>
<p>Jam at Exit (Storing uitsang)</p> <p>Open Rear Door (Open achterklep)</p>	<p>Controleer het papierpad en maak het vrij.</p> <p>Zie ook: "Papierstoringen in de middelste uitvoerlade verwijderen" op pagina 169</p>
<p>Jam at Res. Roll (Storing res. rol)</p> <p>Open Rear Door (Open achterklep)</p>	<p>Controleer het papierpad en maak het vrij.</p> <p>Zie ook: "Papierstoringen aan de achterkant van de printer verwijderen" op pagina 167</p>

Bericht	Wat u kunt doen
<p>(Printer Status) ((Printerstatus))</p> <p>Contact Support (Contact met XWC)</p> <p>IfMessageReturns (AlsBer.te-ruskrt)</p> <p>091-402</p>	<p>Neem contact op met de vertegenwoordiger van uw plaatselijke Epson-kantoor of een bevoegd verkooppunt.</p> <p>Zie ook: "Contact opnemen met ondersteuning van Epson" op pagina 237</p>
<p>ADC Sensor Error (ADC-sensor-fout)</p> <p>Restart Printer (Herstart printer)</p> <p>Error 092-651 (Fout 092-651)</p> <p>Restart Printer (Herstart printer)</p>	<p>Zet de printer uit en weer aan. Indien dit het probleem niet oplost, neemt u contact op met de vertegenwoordiger van uw plaatselijke Epson-kantoor of een bevoegd verkooppunt.</p> <p>Zie ook: "Contact opnemen met ondersteuning van Epson" op pagina 237</p>
<p>Env Sensor Error (Fout sensor env.)</p> <p>Restart Printer (Herstart printer)</p> <p>Error 092-661 (Fout 092-661)</p> <p>Restart Printer (Herstart printer)</p>	
<p>Check Unit (Contr. eenheid)</p> <p>CTD Sensor (CTD-sensor)</p> <p>(Printer Status) ((Printerstatus))</p> <p>CTD Sensor (CTD-sensor)</p>	<p>Reinig de CTD-sensor.</p> <p>Zie ook: "Het reinigen van de Color Toner Density (CTD) Sensor" op pagina 219</p>

Bericht	Wat u kunt doen
(Printer Status) ((Printerstatus)) Yellow Low (Geel bijna op) Replace Soon (Binnenkort verv.)	Vervang binnenkort de gespecificeerde tonercassette. Zie ook: "De tonercassettes vervangen" op pagina 221
(Printer Status) ((Printerstatus)) Magenta Low (Magenta bijna op) Replace Soon (Binnenkort verv.)	
(Printer Status) ((Printerstatus)) Cyan Low (Cyaan bijna op) Replace Soon (Binnenkort verv.)	
(Printer Status) ((Printerstatus)) Black Low (Zwart bijna op) Replace Soon (Binnenkort verv.)	
Low Density (Laag dichtheid) Yellow Cartridge (gele cassette)	Installeer de gespecificeerde tonercassette opnieuw. En zet de printer uit en weer aan. Zie ook: "De tonercassettes vervangen" op pagina 221
Low Density (Laag dichtheid) Magenta Cartridge (magenta cassette)	
Low Density (Laag dichtheid) Cyan Cartridge (cyaan cassette)	
Low Density (Laag dichtheid) Black Cartridge (zwarte cassette)	

Bericht	Wat u kunt doen
Replace (Vervang) Yellow Cartridge (gele cassette)	Vervang de gespecificeerde tonercassette voor een nieuwe. Als u de tonercassette niet vervangt kunnen er nieuwe afdrukproblemen optreden. Zie ook: "De tonercassettes vervangen" op pagina 221
(Printer Status) ((Printerstatus)) Replace (Vervang) Yellow Cartridge (gele cassette)	
Empty (Magenta cassette) Yellow Cartridge (gele cassette)	
Replace (Vervang) MagentaCartridge (magenta cassette)	
(Printer Status) ((Printerstatus)) Replace (Vervang) MagentaCartridge (magenta cassette)	
Empty (Magenta cassette) MagentaCartridge (magenta cassette)	
Replace (Vervang) Cyan Cartridge (cyaan cassette)	
(Printer Status) ((Printerstatus)) Replace (Vervang) Cyan Cartridge (cyaan cassette)	

Bericht	Wat u kunt doen
Empty (Magenta cassette) Cyan Cartridge (cyaan cassette)	<p>Vervang de gespecificeerde tonercassette voor een nieuwe. Als u de tonercassette niet vervangt kunnen er nieuwe afdrukproblemen optreden.</p> <p>Zie ook: "De tonercassettes vervangen" op pagina 221</p>
Replace (Vervang) Black Cartridge (zwarte cassette)	
(Printer Status) ((Printerstatus)) Replace (Vervang) Black Cartridge (zwarte cassette)	
Empty (Magenta cassette) Black Cartridge (zwarte cassette)	
Cartridge Error (Cassettefout) Yellow Cartridge (gele cassette)	<p>Controleer of de gespecificeerde tonercassette een storing vertoont. Installeer de gespecificeerde tonercassette opnieuw.</p> <p>Zie ook: "De tonercassettes vervangen" op pagina 221</p>
Cartridge Error (Cassettefout) Magenta Cartridge (magenta cassette)	
Cartridge Error (Cassettefout) Cyan Cartridge (cyaan cassette)	
Cartridge Error (Cassettefout) Black Cartridge (zwarte cassette)	
Invalid Yellow (Ongeeldig geel)	<p>Installeer de gespecificeerde tonercassette opnieuw met de ondersteunde versie.</p> <p>Zie ook: "De tonercassettes vervangen" op pagina 221</p>
Invalid Magenta (Ongeeldig magenta)	
Invalid Cyan (Ongeeldig cyaan)	
Invalid Black (Ongeeldig zwart)	

Bericht	Wat u kunt doen
Insert (Plaats) Yellow Cartridge (gele cassette)	Installeer de gespecificeerde tonercassette opnieuw. Zie ook: "De tonercassettes vervangen" op pagina 221
Insert (Plaats) Magenta Cartridge (magenta cassette)	
Insert (Plaats) Cyan Cartridge (cyaan cassette)	
Insert (Plaats) Black Cartridge (zwarte cassette)	

Bericht	Wat u kunt doen
<p>MACaddress Error (MAC-adresfout)</p> <p>Restart Printer (Herstart printer)</p> <p>Error 116-314 (Fout 116-314)</p> <p>Restart Printer (Herstart printer)</p>	<p>Zet de printer uit en weer aan. Indien dit het probleem niet oplost, neemt u contact op met de vertegenwoordiger van uw plaatselijke Epson-kantoor of een bevoegd verkooppunt.</p> <p>Zie ook: "Contact opnemen met ondersteuning van Epson" op pagina 237</p>
<p>RAM Error (RAM-fout)</p> <p>Restart Printer (Herstart printer)</p> <p>Error 116-315 (Fout 116-315)</p> <p>Restart Printer (Herstart printer)</p>	
<p>Controller Error (Controllerfout)</p> <p>Restart Printer (Herstart printer)</p> <p>Error 116-317 (Fout 116-317)</p> <p>Restart Printer (Herstart printer)</p>	
<p>Controller Error (Controllerfout)</p> <p>Restart Printer (Herstart printer)</p> <p>Error 116-324 (Fout 116-324)</p> <p>Restart Printer (Herstart printer)</p>	
<p>NV RAM Error (NVRAM-fout)</p> <p>Restart Printer (Herstart printer)</p> <p>Error 116-326 (Fout 116-326)</p> <p>Restart Printer (Herstart printer)</p>	

Bericht	Wat u kunt doen
ASIC Error (ASIC-fout) Restart Printer (Herstart printer) Error 116-343 (Fout 116-343) Restart Printer (Herstart printer)	Zet de printer uit en weer aan. Indien dit het probleem niet oplost, neemt u contact op met de vertegenwoordiger van uw plaatselijke Epson-kantoor of een bevoegd verkooppunt. Zie ook: "Contact opnemen met ondersteuning van Epson" op pagina 237
Network Error (Netwerkfout) Restart Printer (Herstart printer) Error 116-350 (Fout 116-350) Restart Printer (Herstart printer)	
Network Error (Netwerkfout) Restart Printer (Herstart printer) Error 116-351 (Fout 116-351) Restart Printer (Herstart printer)	
Network Error (Netwerkfout) Restart Printer (Herstart printer) Error 116-352 (Fout 116-352) Restart Printer (Herstart printer)	
Network Error (Netwerkfout) Restart Printer (Herstart printer) Error 116-355 (Fout 116-355) Restart Printer (Herstart printer)	

Bericht	Wat u kunt doen
ASIC Error (ASIC-fout) Restart Printer (Herstart printer) Error 124-333 (Fout 124-333) Restart Printer (Herstart printer)	Zet de printer uit en weer aan. Indien dit het probleem niet oplost, neemt u contact op met de vertegenwoordiger van uw plaatselijke Epson-kantoor of een bevoegd verkooppunt. Zie ook: "Contact opnemen met ondersteuning van Epson" op pagina 237
Life Over Error (Fout levensduur) Restart Printer (Herstart printer) Error 191-310 (Fout 191-310) Restart Printer (Herstart printer)	
(Printer Status) ((Printerstatus)) Non-GenuineToner (Niet-originele toner)	

Contact opnemen met de onderhoudsdienst

Als u de printeronderhoudsdienst belt, dient u het probleem dat ervaart of het foutbericht dat u op het LCD-paneel ziet te beschrijven.

U dient het model en het serienummer van uw printer te weten. Zie het etiket op de achterklep van uw printer voor de modelnaam. Zie het etiket op de tonertoegangsklep van uw printer voor het serienummer.

Hulp vragen

Epson levert verschillende automatische diagnostische tools om u te helpen bij het produceren en behouden van afdrukkwaliteit.

LCD-paneelberichten

Het LCD-paneel levert u informatie en hulp bij het oplossen van problemen. Als een fout- of waarschuwingsconditie optreedt, toont het LCD-paneel een bericht dat u informeert over het probleem.

Zie ook:

“Betekenis van de Printerberichten” op pagina 197

Status Monitor Alerts

De Status Monitor is een tool die is meegeleverd bij de *Software Disc*. Het controleert automatisch de printerstatus als u een afdruktaak verstuurt. Indien de printer niet in staat is om uw taak af te drukken, toont de Status Monitor automatisch een melding op uw computerscherm om u te laten weten dat de printer aandacht nodig heeft.

Non Genuine Toner (Niet-originele toner)-modus

Wanneer de toner in een tonercassette bijna op is, verschijnt het Replace XXXX Cartridge (Vervang XXXX cassette) of Empty XXXX Cartridge (XXXX cassette leeg) (XXXX: Yellow (Geel), Magenta, Cyan (Cyaan), of Black (Zwart)) bericht.

Wanneer u de printer wilt gebruiken in de Non Genuine Toner (Niet-originele toner) modus, dient u de Non Genuine Toner (Niet-originele toner) modus in te schakelen en de tonercassette te vervangen.

Belangrijk:

Indien u de printer in de Non Genuine Toner (Niet-originele toner) modus gebruikt, kan de prestatie van de printer niet optimaal zijn. Problemen die kunnen voorkomen uit het gebruik van de Non Genuine Toner (Niet-originele toner) modus worden niet gedekt door onze kwaliteitsgarantie. Het doorlopende gebruik van de Non Genuine Toner (Niet-originele toner) modus kan er ook toe leiden dat de printer defect raakt, en reparatiekosten voor dergelijke defecten zijn voor rekening van de gebruiker.







Opmerking:

Voor het uitschakelen van de Non Genuine Toner (Niet-originele toner) modus, selecteert u Off (Uit) voor Non-GenuineToner (Niet-originele toner) op het bedieningspaneel of verwijdert u het vinkje bij het keuzevakje naast **On (Aan)** op de **Non Genuine Toner (Niet-originele toner)** pagina op de *Printer Setting Utility*.

Het bedieningspaneel

Opmerking:

Voordat u de hieronder beschreven bewerking beschrijft, bevestigt u dat Ready (Gereed) wordt weergegeven op het LCD-paneel.

1. Druk op de  (**Menu**)-toets.
2. Selecteer Admin Menu (Menu Beheer) en druk op de  toets.
3. Selecteer Maintenance Mode (Onderhoudsmodus) en druk op de  toets.
4. Selecteer Non-GenuineToner (Niet-originele toner) en druk op de  toets.
5. Selecteer On (Aan) en druk op de  toets.
6. Druk op de  toets tot de bovenkant van de pagina wordt weergegeven.

De printer schakelt over op de Non-GenuineToner (Niet-originele toner) modus.

De Printer Setting Utility

De volgende procedure gebruikt Windows XP als een voorbeeld.

1. Klik op **start — All Programs (Alle Programma's) — EPSON — EPSON Printer Software — EPSON AL-C1750N / EPSON AL-C1750W — Printer Setting Utility**.

Opmerking:

Het **Select Printer (Printer selecteren)** venster verschijnt in deze stap, als de meervoudige print drivers worden geïnstalleerd op uw computer. In dit geval klikt u op de naam van de gewenste printer die staat vermeld in **Printer Name (Printernaam)**.

Het Printer Setting Utility wordt geopend.

2. Klik op het **Printer Maintenance (Printeronderhoud)** tabblad.
3. Selecteer **Non Genuine Toner (Niet-originele toner)** uit de lijst aan de linkerkant van de pagina.

De **Non Genuine Toner (Niet-originele toner)** pagina wordt weergegeven.

4. Selecteer het keuzevakje naast de **On (Aan)**, en klik dan op de **Apply New Settings (Nieuwe instellingen toepassen)** toets.

Hoofdstuk 8

Onderhoud

Printer reinigen

Deze paragraaf beschrijft hoe u de printer dient te reinigen om deze in een goede conditie te houden en altijd gave afdrukken te krijgen.

**Waarschuwing:**

Bij het reinigen van dit product gebruikt u de vaste hiervoor bedoelde reinigingsmaterialen. Andere reinigingsmaterialen kunnen resulteren in een slechte werking van het product. Gebruik nooit vernevelingsreinigers omdat vlam kunnen vatten en kunnen leiden tot een explosie.

**Let op:**

Haal altijd de stekker uit het stopcontact bij het reinigen van dit product. Toegang tot de binnenkant van een machine die onder stroom staat kan leiden tot een elektrische schok.

De binnenkant van de printer reinigen

1. Schakel de printer uit.
2. Open de tonertoegangsklep.

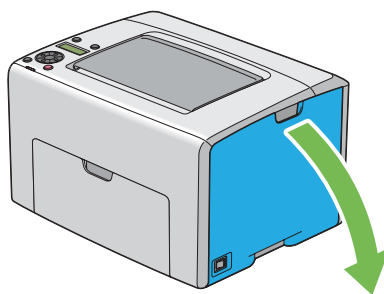

3. Knijp stevig in de tonercassette zoals afgebeeld in de afbeelding.

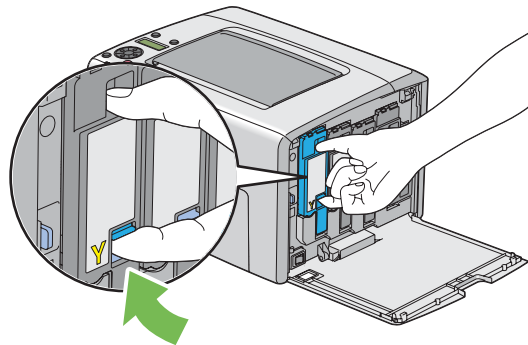

4. Trek de tonercassette eruit.

Belangrijk:

Trek de tonercassette er altijd langzaam uit zodat er geen toner uit morst.

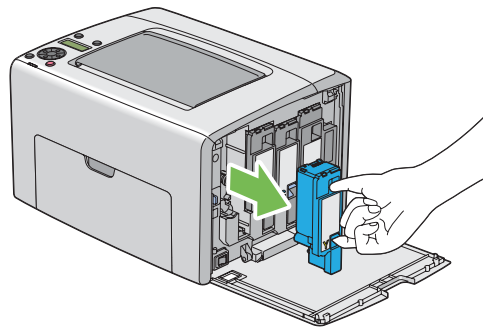

5. Trek de andere drie tonercassettes er ook uit.

- Trek de reinigingsstang van de printkop eruit.

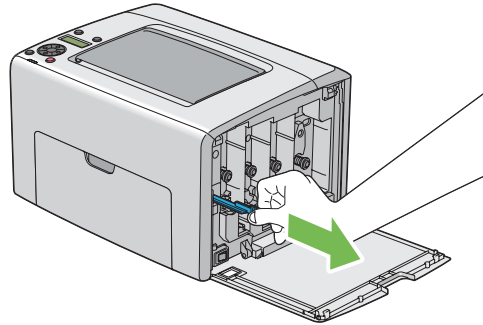

- Plaats de reinigingsstang van de printkop helemaal in het gat naast de pijl op de printer tot de punt het binnenste van de printer raakt zoals hieronder staat afgebeeld en trek hem er dan uit.

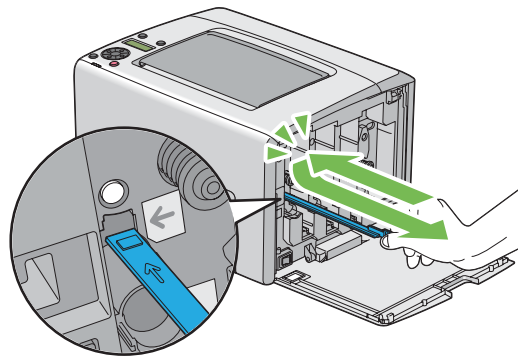

- Herhaal dezelfde procedure voor de andere drie gaten.
- Plaats de reinigingsstang van de printkop terug op de oorspronkelijke locatie.

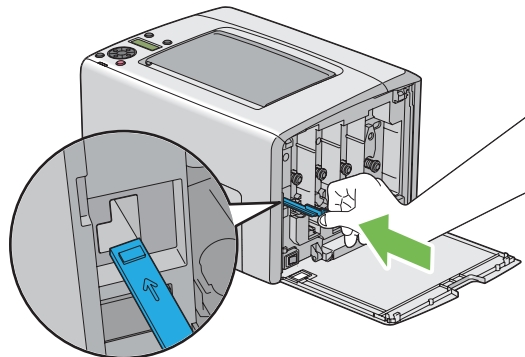

10. Plaats de zwarte tonercassette terug door deze in de bijbehorende cassettehouder te steken en druk dan flink op het midden van het etiket tot de tonercassette een klikkend geluid geeft.

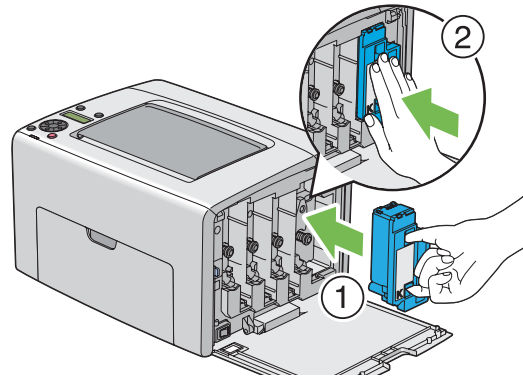

11. Plaats de andere drie tonercassettes ook terug.
12. Sluit de tonertoegangsklep.

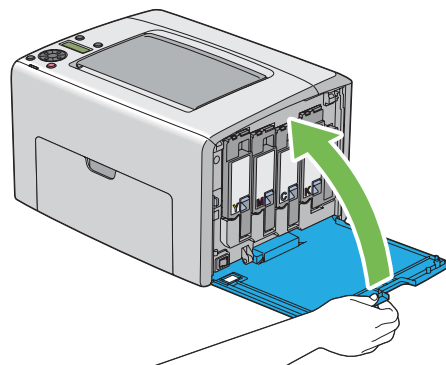

Het reinigen van de Color Toner Density (CTD) Sensor

Reinig de CTD sensor alleen als een melding voor de CTD sensor wordt weergegeven in het Status Monitor venster of bedieningspaneel.

1. Zorg dat de printer uit staat.

2. Duw tegen de hendel van de achterklep en open de achterklep.

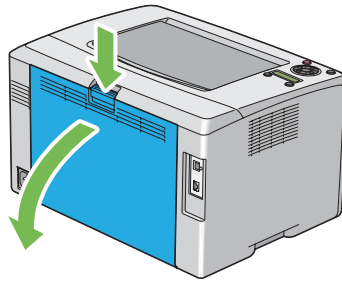

3. Reinig de CTD sensor in de printer met een schoon droog katoenen watje.

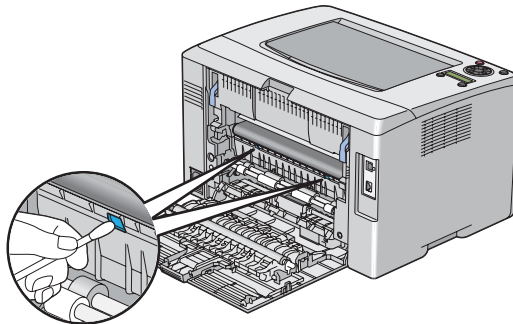

4. Sluit de achterklep.

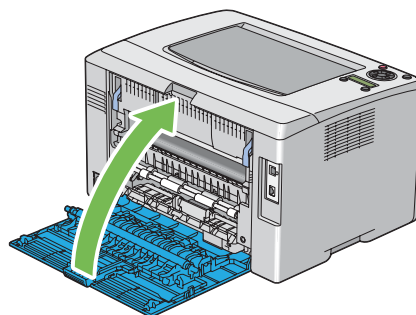

De tonercassettes vervangen

Epson tonercassettes zijn alleen verkrijgbaar via Epson.

Het wordt aanbevolen om Epson tonercassettes te gebruiken voor uw printer. Epson geeft geen garantiedekking voor problemen die worden veroorzaakt door het gebruik van accessoires, onderdelen of componenten die niet zijn geleverd door Epson.



Waarschuwing:

- Gebruik een borsteltje of nat doekje om gemorste toner te verwijderen. Gebruik nooit een stofzuiger voor gemorst materiaal.
Dit kan vlam vatten door elektrische vonken in de stofzuiger en leiden tot een explosie. Als u een grote hoeveelheid toner morst, neem dan contact op met de plaatselijke Epson-vertegenwoordiger.*
- Gooi een tonercassette nooit in open vuur. Restanten van toner in de cassette kan vlam vatten en leiden tot brandwonden of een explosie.
Als u een gebruikte tonercassette niet langer nodig heeft, neem dan contact op met de plaatselijke Epson-vertegenwoordiger.*



Let op:

- Bewaar tonercassettes buiten het bereik van kinderen. Indien een kind per ongeluk toner inslikt, laat het dan uitspugen, spoel de mond met water, drink water en neem direct contact op met een arts.*
- Wees voorzichtig dat u geen toner morst bij het vervangen van de tonercassettes. In geval van gemorste toner, vermijd u contact met kleding, huid, ogen en mond en inhalatie.*
- Wanneer er toner op uw huid of kleding morst, wast u dit af met water en zeep.
Indien u deeltjes toner in uw ogen krijgt, was dit dan uit met ruim water gedurende minimaal 15 minuten tot de irritatie verdwenen is. Neem indien nodig contact op met een arts.
Indien u deeltjes toner inhaleert, ga dan naar een gebied met frisse lucht en spoel uw mond met water.
Indien u per ongeluk toner inslikt, spuug het dan uit, spoel de mond met water, drink ruim water en neem direct contact op met een arts.*

Belangrijk:

Schud de gebruikte tonercassette niet om te voorkomen dat u toner morst.

Overzicht

De printer heeft tonercassettes in vier kleuren: zwart (K), geel (Y), magenta (M) en cyaan (C).

Wanneer een tonercassette op raakt, verschijnen de volgende berichten op het LCD-paneel (XXXX: Yellow (Geel), Magenta, Cyan (Cyaan), of Black (Zwart)).

Bericht	Actie
XXXX Low (XXXX bijna op) Replace Soon (Binnenkort verv.)*	De gespecificeerde tonercassette is bijna op. Bereid een nieuwe tonercassette voor.
Replace (Vervang) XXXX Cartridge (XXXX cassette)	De gespecificeerde tonercassette heeft het einde van de functionele levensduur bereikt. Vervang de oude tonercassette voor een nieuwe.
Empty (Magenta cassette) XXXX Cartridge (XXXX cassette)	De gespecificeerde tonercassette heeft het einde van de functionele levensduur bereikt. Vervang de oude tonercassette voor een nieuwe.

* Deze waarschuwing verschijnt alleen wanneer Epson tonercassettes worden gebruikt (Non-GenuineToner (Niet-originele toner) is ingesteld op Off (Uit).)

Belangrijk:

- Bij het plaatsen van een gebruikte tonercassette op de vloer of een tafel, dient u een paar vellen papier onder de tonercassette te plaatsen om gemorste toner op te kunnen vangen.
- Gebruik geen oude tonercassettes opnieuw als u ze uit de printer heeft gehaald. Dit kan de afdrukkwaliteit verslechteren.
- Schud of sla niet op de gebruikte tonercassettes. Er kan resterende toner morsen.
- Wij raden u aan om de tonercassette binnen een jaar nadat u deze uit de verpakking heeft gehaald, op te maken.

De tonercassettes verwijderen

1. Schakel de printer uit.

2. Open de tonertoegangsklep.

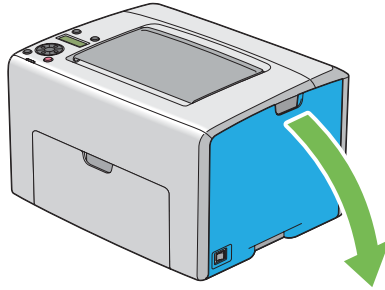

3. Spreid een paar vellen papier op de vloer of een tafel waar u de verwijderde tonercassette plaatst.
4. Knijp stevig in de tonercassette zoals afgebeeld in de afbeelding.

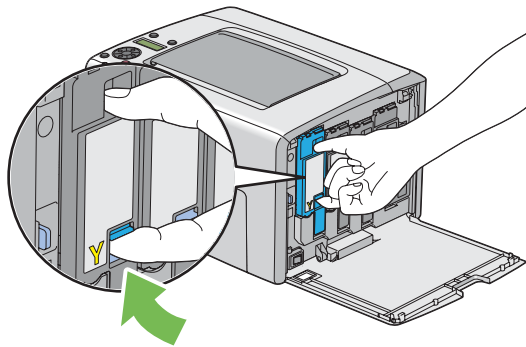

5. Trek de tonercassette eruit.

Belangrijk:

Trek de tonercassette er altijd langzaam uit zodat er geen toner uit morst.

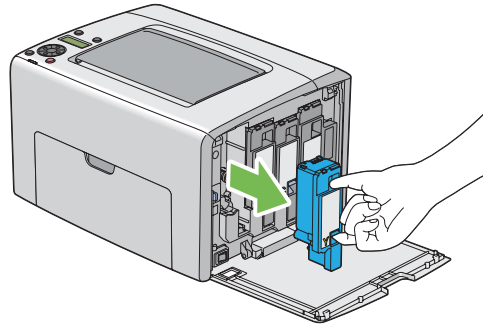

6. Plaats de tonercassette langzaam op de vellen papier die u heeft uitgespreid in stap 3.

Een tonercassette installeren

1. Haal de nieuwe tonercassette met de gewenste kleur uit de verpakking en schud deze vijf of zes keer om de toner gelijkmatig te verdelen.

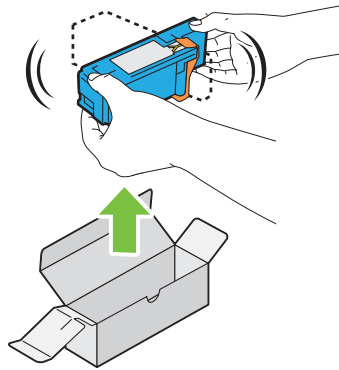
**Opmerking:**

- Zorg ervoor dat de kleur van de nieuwe tonercassette overeenkomt met de hendel voordat u deze vervangt.
- Ga voorzichtig met de tonercassette om, om te voorkomen dat u toner morst.

2. Verwijder de verpakingsband van de tonercassette.

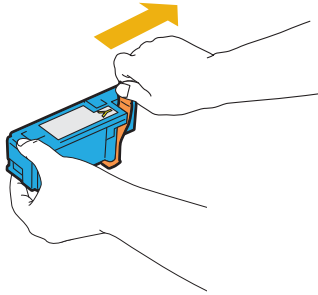

3. Pas de tonercassette aan op de bijbehorende cassettehouder en druk dan flink op het midden van het etiket tot de tonercassette een klikkend geluid geeft.

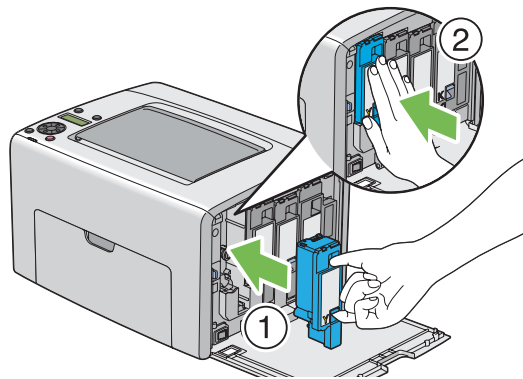

4. Sluit de tonertoegangsklep.

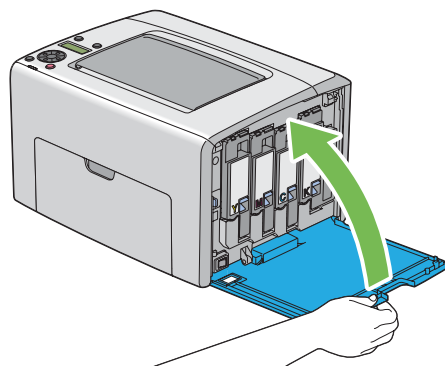

5. Verpak de verwijderde tonercassette in de doos waarin de geïnstalleerde tonercassette was verpakt.

- Zorg ervoor dat u niet in contact komt met de gemorste toner en verwijder de vellen uitgespreid papier onder de verwijderde tonercassette.

Benodigheden bestellen

De tonercassettes dienen af en toe te worden besteld. elke tonercassette bevat installatie-instructies op de doos.

Verbruiksartikelen

Belangrijk:

Het gebruik van verbruiksartikelen die niet worden aanbevolen door Epson kunnen de machinekwaliteit en werking verslechteren. Gebruik alleen verbruiksartikelen die worden aanbevolen door Epson.

Productnaam	Productcode
TONERCASSETTE (ZWART)	0614
TONERCASSETTE (GEEL)	0611
TONERCASSETTE (MAGENTA)	0612
TONERCASSETTE (CYAAN)	0613

Wanneer tonercassettes bestellen

Het LCD-paneel geeft een waarschuwing weer als de tonercassette bijna vervangen dient te worden. Controleer of u vervangingsartikelen heeft. Het is belangrijk om een tonercassette te bestellen als het bericht voor het eerst verschijnt om onderbrekingen in het afdrukken te vermijden. Het LCD-paneel geeft een foutbericht weer als de tonercassette vervangen moet worden.

Belangrijk:

Deze printer is ontwikkeld om u de meest stabiele prestaties en afdrukkwaliteit te bieden indien gebruikt met de aanbevolen tonercassettes. Het niet gebruiken van aanbevolen tonercassettes voor deze machine verlaagt de prestatie en afdrukkwaliteit van de printer. Het kan ook leiden tot kosten voor u als de machine defect raakt. Zorg dat u aanbevolen tonercassettes gebruikt om klantenservice en optimale prestaties van uw printer te krijgen.

Verbruiksartikelen bewaren

Bewaar verbruiksartikelen in hun originele verpakking tot u ze gaat gebruiken. Bewaar verbruiksartikelen niet in:

- Temperaturen boven de 40 °C.
- Een omgeving met extreme wisselingen in vochtigheid of temperatuur.
- Direct zonlicht
- Stoffige plekken.
- Een auto gedurende lange tijd.
- Een omgeving met corrosieve gassen.
- Een omgeving met zoute lucht.

De printer beheren

Controleren of beheren van de printer met EpsonNet Config

Wanneer een printer is geïnstalleerd in een TCP/IP-omgeving, dan kunt u de printerstatus controleren en de instellingen configureren via een webbrowser op een netwerkcomputer. U kunt ook EpsonNet Config gebruiken om de resterende hoeveelheid verbruiksartikelen te controleren en het papier dat in deze printer is geladen.

Opmerking:

Wanneer u de printer gebruikt als lokale printer, kunt u EpsonNet Config niet gebruiken. Voor meer informatie over het controleren van de status van een lokale printer, raadpleegt u “De printerstatus controleren met Status Monitor (uitsluitend Windows)” op pagina 228.

EpsonNet Config starten

Gebruik de volgende procedure om EpsonNet Config te starten.

1. Uw webbrowser lanceren.
2. Vul het IP-adres van de printer in, in de adresbalk.

De EpsonNet Config pagina verschijnt.

De printerstatus controleren met Status Monitor (uitsluitend Windows)

De Status Monitor is een tool die is geïnstalleerd bij uw Epson print driver. Het controleert automatisch de printerstatus als u een afdruktaak verstuurt. Status Monitor kan ook de status van de papierlade en de resterende hoeveelheid tonercassettes controleren.

Start Status Monitor

Dubbeltklik op het Status Monitor pictogram op de taakbalk of klik met de rechtermuisknop op het pictogram en selecteer **Select Printer (Printerselectie)**.

Indien het Status Monitor pictogram niet wordt weergegeven op de taakbalk, open dan Status Monitor in het **start** menu.

De volgende procedure gebruikt Microsoft® Windows® XP als een voorbeeld.

1. Klik op **Start — All Programs (Alle Programma's) — EPSON — Status Monitor — Activate Status Monitor**.

Het **Select Printer (Printerselectie)** venster verschijnt.

2. Klik op de naam van de gewenste printer in de lijst.

Het **Status Monitor** venster verschijnt.

Voor meer informatie over de functies van Status Monitor, raadpleegt u de online Help.

Printerstatus via e-mail controleren

Wanneer de printer is aangesloten op een netwerkgeving waarbij het versturen en ontvangen van e-mail mogelijk is, dan kan de printer een e-mailrapport versturen naar gespecificeerde e-mailadressen met de volgende informatie:

- De netwerkinstellingen en de printerstatus
- De foutstatus die is opgetreden in de printer.

De e-mailomgeving instellen

EpsonNet Config activeren. Configureer op het tabblad **Properties (Eigenschappen)** de volgende instellingen volgens uw e-mailomgeving. Na het configureren van de instellingen op elk scherm, klikt u altijd op **Apply (Toepassen)** en zet u de computer uit en weer aan om hem opnieuw op te starten. Raadpleeg de Help op de *Software Disc* voor informatie over elk item.

Item	Te configureren item	Beschrijving
General Setup (Algemene instelling) — StatusMessenger	Recipient's E-mail Address (E-mailadres ontvanger)	Stel het e-mailadres in waar meldingen over wijzigingen in printerstatus of fouten naartoe moeten worden verstuurd.
	Notification Items (Berichtgevingsitems)	Stel de inhoud van de meldingen in die naar de e-mail moeten worden verstuurd.
Port Status (Poortstatus)	StatusMessenger	Selecteer het Enabled (Aan) keuzevakje.
Protocol Settings (Protocolinstellingen) — E-mail	SMTP Server Settings (SMTP-serverinstellingen) <ul style="list-style-type: none"> <input type="checkbox"/> Machine's E-mail Address (E-mailadres apparaat) <input type="checkbox"/> SMTP Server Address (SMTP-serveradres) <input type="checkbox"/> SMTP Server Port Number (Poortnummer SMTP-server) Send Authentication (Verificatie verzenden) <ul style="list-style-type: none"> <input type="checkbox"/> E-Mail Send Authentication (Verzendverificatie e-mail) <input type="checkbox"/> Login Name (Aanmeldingsnaam) <input type="checkbox"/> Password (Wachtwoord) <input type="checkbox"/> Re-enter Password (Wachtwoord opnieuw invoeren) <input type="checkbox"/> SMTP Server Connection Status (Verbindingsstatus SMTP-server) 	Selecteer de juiste instellingen voor het versturen en ontvangen van e-mail.

Item	Te configureren item	Beschrijving
	POP3 Server Settings (Instellingen POP3-server) <ul style="list-style-type: none"> <input type="checkbox"/> POP3 Server Address (POP3-serveradres) <input type="checkbox"/> POP3 Server Port Number (Poortnummer POP3-server) <input type="checkbox"/> Login Name (Aanmeldingsnaam) <input type="checkbox"/> Password (Wachtwoord) <input type="checkbox"/> Re-enter Password (Wachtwoord opnieuw invoeren) <input type="checkbox"/> POP3 Server Check Interval (Controle-interval POP3-server) <input type="checkbox"/> APOP Settings (Instellingen APOP) <input type="checkbox"/> POP3 Server Connection Status (Verbindingsstatus POP3-server) 	Selecteer de juiste instellingen voor het versturen en ontvangen van e-mail.
	Permitted E-mail Address (Toegestaan e-mailadres)	Bij het instellen van de toestemming voor het controleren van informatie en het wijzigen van instellingen voor een e-mailadres, vult u het e-mailadres in waarop u de e-mail kunt ontvangen. Indien er geen adres is ingevuld, ontvangt de printer e-mails van alle gebruikers.
	StatusMessenger Password (StatusMessenger-wachtwoord)	Stel het wachtwoord in voor toegang tot de printer.

De printerstatus met e-mail controleren

Deze paragraaf beschrijft waarschuwingen voor het versturen van e-mail naar de printer om de printerstatus te controleren.

- U kunt een titel voor de e-mail specificeren bij het controleren van de printerstatus of het wijzigen van de printerinstellingen.
- Gebruik de commando's die in de volgende paragraaf staan beschreven om de tekst van de e-mail te maken.

Commando's die in e-mailtekst kunnen worden gebruikt

Gebruik elk commando volgens de volgende regels:

- Laat alle commando's vooraf gaan door “#”, en specificeer het #wachtwoord bovenaan de e-mail.
- Commandoregels zonder “#” worden genegeerd.
- Schrijf een commando per regel en scheid elk commando en parameter met een spatie of een tab.

Indien hetzelfde commando twee of meer keer is geschreven in een e-mail, worden de tweede en volgende commando's genegeerd.

Commando	Parameter	Beschrijving
#Password	Wachtwoord	Gebruik dit commando bovenin de e-mail als een wachtwoord wordt ingesteld. U kunt dit commando overslaan als het wachtwoord niet wordt ingesteld.
#NetworkInfo		Stel dit in als u de informatie over de netwerkinstellingenlijst wilt controleren.
#Status		Stel dit in als u de printestatus wilt controleren.

Voorbeeld van commando's

- Wanneer het alleen lezen wachtwoord “ronly”, is en voor het controleren van de printerstatus:

#Password ronly

#Status

#NetworkInfo

Benodigheden besparen

U kunt een instelling in uw print driver wijzigen om papier te besparen.

Benodigheid	Instelling	Functie
Afdrukmedia	Multiple-Up (Pagina's per vel (N op 1)) in het Layout (Opmaak) tabblad van de print driver	<p>De printer drukt twee of meer pagina's af aan een kant van een vel. De beschikbare hoeveelheden die elke print driver kan afdrukken op een vel papier zijn als volgt:</p> <ul style="list-style-type: none"> <input type="checkbox"/> Microsoft Windows Print Driver: 2, 4, 8, 16, of 32 pagina's <input type="checkbox"/> Mac OS® X Print Driver: 2, 4, 6, 9 of 16 pagina's <p>In combinatie met de duplex-instelling, Multiple-Up (Pagina's per vel (N op 1)) kunt u tot 64 pagina's op een vel papier afdrukken. (32 afbeeldingen aan de voorkant en 32 aan de achterkant)</p>

Paginatellingen controleren

Het totaal aantal afgedrukte pagina's kan worden gecontroleerd bij het bedieningspaneel. Er zijn drie tellers beschikbaar: **Color Impression** (Kleurenafdruk), **Black Impression** (Zwarte afdruk), en **Total Impression** (Totaal afdruk.) (**Color Impression** (Kleurenafdruk) + **Black Impression** (Zwarte afdruk)).

De **Billing Meters** (Tellers) telt het aantal afgedrukte pagina's op de juiste wijze. Eenzijdige kleurenafdruk (inclusief **Multiple-Up (Pagina's per vel (N op 1))**) wordt geteld als 1 taak, en 2-zijdige afdruk (inclusief **Multiple-Up (Pagina's per vel (N op 1))**) wordt geteld als twee. Als er tijdens 2-zijdig afdrukken een fout optreedt nadat een zijde goed is afgedrukt, wordt dit geteld als een.

Bij het afdrukken van kleurgegevens die zijn geconverteerd via een ICC-profiel op een toepassing, met de kleureninstelling, worden de gegevens in kleur afgedrukt zelfs als deze eruit zien als zwart/wit-gegevens op het scherm. In dat geval worden **Color Impression** (Kleurenafdruk) en **Total Impression** (Totaal afdruk.) verhoogd.

Bij 2-zijdig afdrukken, kan een lege pagina automatisch worden ingevoegd, afhankelijk van de instellingen van de toepassing. In dit geval wordt de lege pagina als een pagina geteld. Als 2-zijdig afdrukken wordt uitgevoerd voor oneven pagina's, dan wordt de lege pagina ingevoegd aan de achterkant van de laatste oneven pagina niet meegeteld.

Zie ook:

“Billing Meters (Tellers)” op pagina 142

Gebruik de volgende procedure om een teller te controleren:

1. Druk op de  (**Menu**)-toets.

2. Selecteer `Billings Meters (Tellers)`, en druk op de **OK** toets.
3. Controleer de waarden voor elke teller.

De printer verplaatsen

Opmerking:

De voorkant van de printer is zwaarder dan de achterkant. Let op dit verschil in gewicht als u de printer verplaatst.

1. Schakel de printer uit.

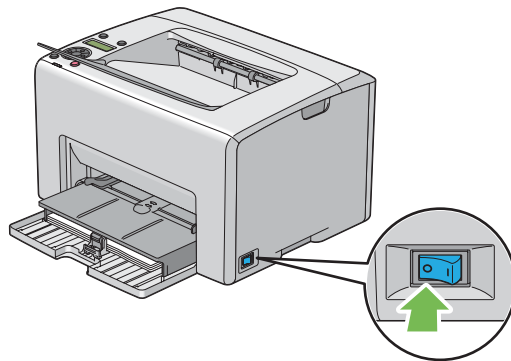

2. Ontkoppel het stroomsnoer en de interfacekabel.

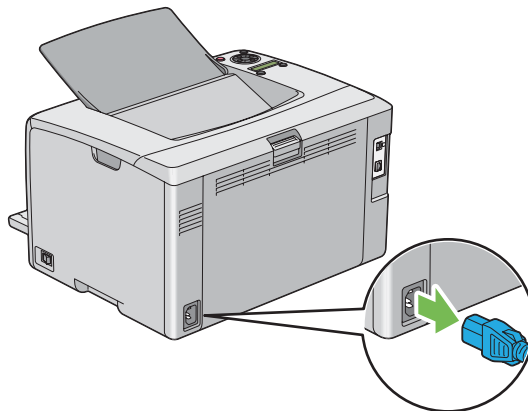

3. Verwijder eventueel papier uit de middelste uitvoerlade. Sluit de uitvoerladeverlenging als deze is geopend.

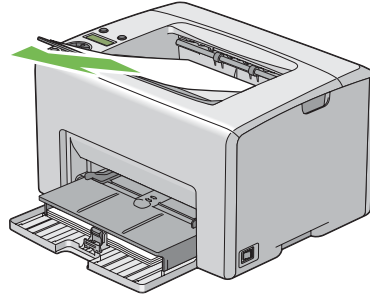

4. Verwijder enig papier uit de priority sheet inserter (PSI) of multipurpose feeder (MPF). Bewaar het papier verpakt en weg van vochtigheid en vuil.

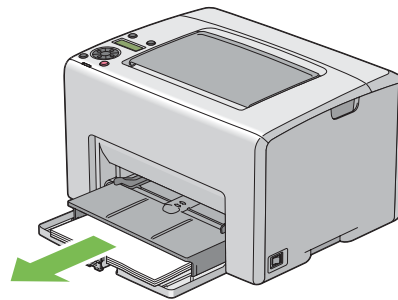

5. Duw de PSI erin.

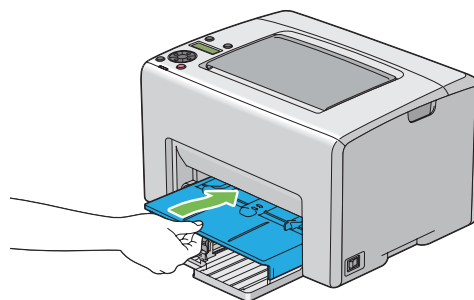

6. Schuif de schuifbalk naar achteren tot deze stopt.

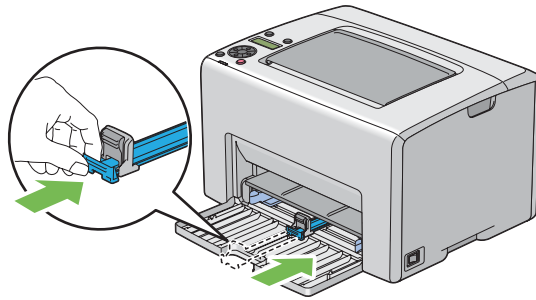

7. Sluit de voorklep.

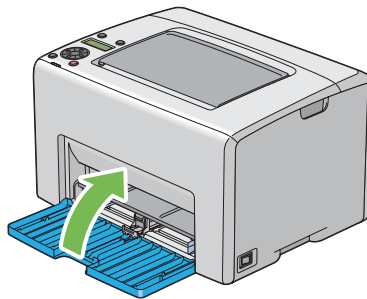

8. Til de printer op en verplaats deze voorzichtig.



9. Pas de kleurregistratie aan voordat u de printer gebruikt.

Zie ook:

“Kleurregistratie aanpassen” op pagina 189

Appendix A

Hulp vragen

Contact opnemen met ondersteuning van Epson

Voordat u contact opneemt met Epson

Wanneer uw Epson-product niet goed functioneert en het niet lukt het probleem te verhelpen aan de hand van de probleemoplossing in de bijgeleverde documentatie, kunt u contact opnemen met de Epson klantenservice. Als de Epson klantenservice voor uw land hieronder niet vermeld staat, neemt u contact op met de leverancier bij wie u het product hebt aangeschaft.

De Epson klantenservice kan u sneller helpen als u de volgende gegevens bij de hand hebt:

- Serienummer van het product
(Het serienummer vindt u meestal op een etiket aan de achterzijde van het product.)
- model van het product;
- Softwareversie van het product
(Klik op **About (Info)**, **Versie-info**, of een vergelijkbare toets in de productsoftware.)
- merk en model van uw computer;
- naam en versie van uw besturingssysteem;
- naam en versie van de toepassing(en) die u meestal met het product gebruikt.

Help voor gebruikers in Europa

Raadpleeg het **pan-Europese garantiebewijs** als u wilt weten hoe u contact kunt opnemen met de klantenservice van Epson.

Help voor gebruikers in Taiwan

Contactpunten voor informatie, ondersteuning en services zijn:

Internet (<http://www.epson.com.tw>)

Hier kunt u terecht voor informatie over productspecificaties, te downloaden stuurprogramma's en vragen over producten.

Epson HelpDesk (Telefoon: +0800212873)

Ons Helpdesk-team kan u telefonisch met het volgende helpen:

- Verkoopvragen en productinformatie
- Vragen of problemen met betrekking tot het gebruik van de producten
- Vragen over reparatieservice en garantie

Reparatie-onderhoudscentrum:

Telefoonnummer	Faxnummer	Address (Adres)
02-23416969	02-23417070	Nr.20, Beiping E. Rd., Zhongzheng Dist., Taipei City 100, Taiwan
02-27491234	02-27495955	1F., Nr.16, Sec. 5, Nanjing E. Rd., Songshan Dist., Taipei City 105, Taiwan
02-32340688	02-32345299	Nr.1, Ln. 359, Sec. 2, Zhongshan Rd., Zhonghe City, Taipei County 235, Taiwan
039-605007	039-600969	Nr.342-1, Guangrong Rd., Luodong Township, Yilan County 265, Taiwan
038-312966	038-312977	Nr.87, Guolian 2nd Rd., Hualien City, Hualien County 970, Taiwan
02-82273300	02-82278866	5F.-1, Nr.700, Zhongzheng Rd., Zhonghe City, Taipei County 235, Taiwan
03-2810606	03-2810707	Nr.413, Huannan Rd., Pingzhen City, Taoyuan County 324, Taiwan
03-5325077	03-5320092	1F., Nr.9, Ln. 379, Sec. 1, Jingguo Rd., North Dist., Hsinchu City 300, Taiwan
04-23291388	04-23291338	3F., Nr.510, Yingcai Rd., West Dist., Taichung City 403, Taiwan
04-23805000	04-23806000	No.530, Sec. 4, Henan Rd., Nantun Dist., Taichung City 408, Taiwan
05-2784222	05-2784555	Nr.463, Zhongxiao Rd., East Dist., Chiayi City 600, Taiwan

Telefoonnummer	Faxnummer	Address (Adres)
06-2221666	06-2112555	Nr.141, Gongyuan N. Rd., North Dist., Tainan City 704, Taiwan
07-5520918	07-5540926	1F., Nr.337, Minghua Rd., Gushan Dist., Kaohsiung City 804, Taiwan
07-3222445	07-3218085	Nr.51, Shandong St., Sanmin Dist., Kaohsiung City 807, Taiwan
08-7344771	08-7344802	1F., Nr.113, Shengli Rd., Pingtung City, Pingtung County 900, Taiwan

Help voor gebruikers in Singapore

Informatiebronnen, ondersteuning en services die beschikbaar zijn vanuit Epson Singapore zijn:

Internet (<http://www.epson.com.sg>)

Hier kunt u informatie over productspecificaties vinden, evenals te downloaden stuurprogramma's, veelgestelde vragen (FAQ), verkoopvragen en technische ondersteuning via e-mail.

Epson Helpdesk (telefoon: (+65) 6586 3111)

Ons Helpdesk-team kan u telefonisch met het volgende helpen:

- Verkoopvragen en productinformatie
- Vragen of problemen met betrekking tot het gebruik van de producten
- Vragen over reparatieservice en garantie

Help voor gebruikers in Thailand

Contactpunten voor informatie, ondersteuning en services zijn:

Internet (<http://www.epson.co.th>)

Hier kunt u informatie over productspecificaties, te downloaden stuurprogramma's, veelgestelde vragen (FAQ) en e-mail vinden.

Epson Hotline (telefoon: (+66)2685-9899)

Ons Hotline-team kan u telefonisch met het volgende helpen:

- Verkoopvragen en productinformatie
- Vragen of problemen met betrekking tot het gebruik van de producten
- Vragen over reparatieservice en garantie

Help voor gebruikers in Vietnam

Contactpunten voor informatie, ondersteuning en services zijn:

Epson Hotline (telefoon): 84-8-823-9239

Service Center: 80 Truong Dinh Street, District 1, Hochiminh City
Vietnam

Help voor gebruikers in Indonesië

Contactpunten voor informatie, ondersteuning en services zijn:

Internet (<http://www.epson.co.id>)

- Informatie over productspecificaties, te downloaden stuurprogramma's
- Veelgestelde vragen (FAQ), verkoopvragen, vragen via e-mail

Epson Hotline

- Verkoopvragen en productinformatie
- Technische ondersteuning

Telefoon (62) 21-572 4350

Fax (62) 21-572 4357

Epson Service Center

Jakarta	Mangga Dua Mall 3rd floor No 3A/B Jl. Arteri Mangga Dua, Jakarta Telefoon/Fax: (+62) 21-62301104
Bandung	Lippo Center 8th floor Jl. Gatot Subroto No.2 Bandung Telefoon/Fax: (+62) 22-7303766
Surabaya	Hitech Mall It IIB No. 12 Jl. Kusuma Bangsa 116 – 118 Surabaya Telefoon: (+62) 31-5355035 Fax: (62)31-5477837
Yogyakarta	Hotel Natour Garuda Jl. Malioboro No. 60 Yogyakarta Telefoon: (+62) 274-565478
Medan	Wisma HSBC 4th floor Jl. Diponegoro No. 11 Medan Telefoon/Fax: (+62) 61-4516173
Makassar	MTC Karebosi Lt. III Kav. P7-8 Jl. Ahmad Yani No.49 Makassar Telefoon: (+62)411-350147/411-350148

Help voor gebruikers in Hong Kong

Voor technische ondersteuning en andere services na verkoop zijn gebruikers uitgenodigd contact op te nemen met Epson Hong Kong Limited.

Startpagina internet

Epson Hong Kong heeft een lokale startpagina op internet gemaakt in zowel Chinees als Engels, waar gebruikers de volgende informatie kunnen vinden:

- Productinformatie
- Antwoorden op veelgestelde vragen (FAQ's)
- De laatste versies stuurprogramma's voor Epson producten

Gebruikers kunnen onze startpagina op internet vinden op:

<http://www.epson.com.hk>

Hotline voor technische ondersteuning

U kunt ook contact opnemen met onze technische medewerkers via de volgende telefoon- en faxnummers:

Telefoon: (852) 2827-8911

Fax: (852) 2827-4383

Help voor gebruikers in Maleisië

Contactpunten voor informatie, ondersteuning en services zijn:

Internet (<http://www.epson.com.my>)

- Informatie over productspecificaties, te downloaden stuurprogramma's
- Veelgestelde vragen (FAQ), verkoopvragen, vragen via e-mail

Epson Trading (M) Sdn. Bhd.

Hoofdkantoor.

Telefoon: 603-56288288

Fax: 603-56288388/399

Epson Helpdesk

- Verkoopvragen en productinformatie (Infolijn)

Telefoon: 603-56288222

- Vragen over reparatieservices en garantie, gebruik van het product en technische ondersteuning (Techlijn)

Telefoon: 603-56288333

Help voor gebruikers in India

Contactpunten voor informatie, ondersteuning en services zijn:

Internet (<http://www.epson.co.in>)

Hier kunt u terecht voor informatie over productspecificaties, te downloaden stuurprogramma's en vragen over producten.

Hoofdkantoor Epson India - Bangalore

Telefoon: 080-30515000

Fax: 30515005

Regionale kantoren Epson India:

Locatie	Telefoonnummer	Faxnummer
Mumbai	022-28261515 /16/17	022-28257287
Delhi	011-30615000	011-30615005
Chennai	044-30277500	044-30277575

Locatie	Telefoonnummer	Faxnummer
Kolkata	033-22831589 / 90	033-22831591
Hyderabad	040-66331738/ 39	040-66328633
Cochin	0484-2357950	0484-2357950
Coimbatore	0422-2380002	NA
Pune	020-30286000 /30286001/30286002	020-30286000
Ahmedabad	079-26407176 / 77	079-26407347

Hulplijn

Voor service, productinformatie of om een cartridge te bestellen - 18004250011 (9AM - 9PM) - dit is een gratis nummer.

Voor service (gebruikers van CDMA & Mobile) - 3900 1600 (9AM - 6PM) Vooraf laten gaan door lokaal netnummer

Help voor gebruikers op de Filipijnen

Voor technische ondersteuning en andere services na verkoop zijn gebruikers uitgenodigd contact op te nemen met Epson Philippines Corporation via onderstaande telefoon- en faxnummers en e-mailadressen:

Hoofdlijn:	(63-2) 706 2609
Fax:	(63-2) 706 2665
Direct nummer Helpdesk:	(63-2) 706 2625
E-mail:	epchelpdesk@epc.epson.com.ph

Internet (<http://www.epson.com.ph>)

Hier kunt u informatie over productspecificaties vinden, evenals te downloaden stuurprogramma's, veelgestelde vragen (FAQ) en vragen over e-mail.

Gratis nr. 1800-1069-EPSON(37766)

Ons Hotline-team kan u telefonisch met het volgende helpen:

- Verkoopvragen en productinformatie
- Vragen of problemen met betrekking tot het gebruik van de producten
- Vragen over reparatieservice en garantie

Index

A	
Aan-/uitschakelaar.....	15
Aanmeldingfout.....	158
Achterklep.....	16, 165
Adj. Fixeereenheid.....	153
Admin Menu.....	142
Afdrukbasics.....	96
Afdrukken.....	121
aangepast papier.....	129
Aangepast papier: met Mac OS X print driver.....	131
Aangepast papier: met Windows print driver.....	131
Afdrukken met WSD.....	137
Afdrukkwaliteitproblemen.....	176
Afdrukmedia.....	232
afmetingen.....	101
Afdrukmedia laden.....	101
MPF.....	102
PSI.....	111
afdrukmedia laden in de multipurpose feeder (MPF)	102
Afdrukmedia laden in priority sheet inserter (PSI).....	111
Afdrukproblemen.....	174
Afgedrukte pagina's controleren	
De teller controleren.....	232
Auto log afdruk.....	150
Auto reg. aanp.....	154
B	
Basis printerproblemen.....	173
Bedienerspaneel.....	15
Bedieningspaneeltaal.....	159
Beheer	
printer.....	227
Benodigdheden besparen.....	231
Benodigdheden bestellen.....	226
Berichten	
Statusmonitor.....	213
Bev. instell.....	157
Briefhoofdpap. laden.....	117
BTR aanpassen.....	152
BTR vernieuwen.....	155
C	
Contact opnemen met de onderhoudsdienst.....	212
Contact opnemen met Epson.....	237
CTD Sensor.....	219
D	
De teller controleren.....	232
De tonercassettes verwijderen.....	222
Displayproblemen.....	173
Draadl. instell. configureren.....	40
Draadloos LAN.....	148
E	
Een afdruktaak annuleren	
vanaf een computer.....	123
Een afdruktaak versturen.....	122
Een envelop laden.....	108, 114
Een taak annuleren.....	122
Een tonercassette installeren.....	224
Ehernetpoort.....	16, 25
E-mail	
Commando's voor.....	231
E-mailmeldingen.....	147
Energy Saver toets/Indicator.....	16
Envelop.....	153, 154
Epson Net Config	
Printer beheren.....	227
Starting.....	227
EpsonNet Config.....	147
Etiketten.....	152, 153
F	
F/W-versie.....	151
Fault Time-Out.....	149
Fout- en Waarschuwingberichten.....	213

Foutindicator.....17

G

Gemarmerd.....181

Gereed-indicator.....17

Grafiek.....156

H

Handmatig duplex afdrukken.....117

Handvat van de achterklep.....16

Help

Epson.....237

Hendels.....16, 165

Hoofdonderdelen.....15

Hoogte regelen.....157

Hulp vragen.....212

Statusmonitormelding.....213

I

Init. draadloos.....145

Inst. draadloos.....143

Inst. USB-poort

Poort Status.....148

Installeren.....35

Instelling.....232

K

Kleureg. aanp.....154

Kleurregistratie aanpassen.....189

Kleurregistratieoverzicht.....191

Kringlooppapier.....153, 154

L

Launcher.....23

LCD.....16

LCD-paneel.....17

Berichten.....213

Lengtegeleider.....15

Letterhead laden.....111

LG glanzend.....153

Licht karton.....152, 153

Liquid Crystal Display.....16

Locatie van de papierstoring.....164

LPR.....146

M

Menu-toets.....17

Middelste uitvoerlade.....15, 165

mm/inch.....150

Multiple-Up.....232

Multipurpose feeder (MPF).....15, 165

N

Netwerk basics.....24

Netwerkinstell.....142

Netwerkverbindinginstell.....39

Niet-originele toner.....156

Normaal.....152, 153

NVM initialis.....156

O

OK-toets.....17

Onderdelennaam.....15

Ontwikkelaar reinigen.....155

Opnieuw instellen op standaardwaarden.....161

Overdrukband.....16, 165

Overdrukrol.....16

P

Pan. vergr. inst.....157

Paneelinst.....141

Paneelinstellingenpagina.....18

Paneelvergr.....157

Paneelvergr.....159

Papieraanvoerrol.....16

Papierbreedtegeleiders.....15, 105

Papierkoker.....16

Papiersrt aanp.....152

Papierstoring verwijderen

aan de achterkant van de printer.....167

aan de voorkant van de printer.....166

in de middelste uitvoerlade.....	169	Statusmonitor	
Papierstoringen.....	172	Meldingen.....	213
Papierstoringen vermijden.....	163	Stroomaansluiting.....	16
Papierstoringen verwijderen.....	163		
Peer-to-peer.....	84	T	
Point and Print.....	81	Taak annuleren.....	17
Port9100.....	147	Taakoverzicht.....	141
Print driver (Mac OS X)		Tellers.....	142
print driver installeren.....	88	Totaal aantal afgedrukte pagina's.....	232
Print driver installeren.....	35	Totale paginatelling.....	232
Print driver status voor installatie.....	35	Tijd energieb.....	149
Printer		Tijd energiebep.....	161
Beheren.....	227	Time-Out.....	150
Verplaatsen.....	233	Toeg. lijst host.....	147
Printer aansluiten.....	24	toet Vorige.....	17
Printer Settings (Printerinstellingen).....	141	Toner bijna op.....	151
Printer software.....	20	Toner vernieuwen.....	155
Printer status		Tonertoegangsklep.....	15
StatusMessenger.....	228		
Printer verplaatsen.....	233	U	
Printerstatus		Uitvoerlade-verlenging.....	15, 121
Controleren via e-mail.....	230	USB-poort.....	16, 25
Printkop reinigungsstang.....	15		
Priority Sheet Inserter (PSI).....	15, 165	V	
Problemen		Vast netwerk	
contact opnemen met Epson.....	237	Ethernet.....	143
oplossen.....	237	Protocol.....	146
Productkenmerken.....	9	Verbindingspecificatie.....	25
		Verbindingstype.....	25
R		Verbruiksartikelen.....	226
Rapportpagina.....	133	Verbruiksartikelen bewaren.....	227
		Voorklep.....	15, 165
S		W	
Schrijfpapier.....	152, 153	Waardes bepalen.....	192
Schuifbalk.....	15	Waardes invullen.....	193
SNMP.....	147	Waarschuwing- en foutberichten.....	213
Specificatie.....	11	Wachtw. wijzigen.....	158
Standw. opn. ins.....	148	Wanneer tonercassettes bestellen.....	226
Status draadloos.....	143		
StatusMessenger			
Commando's.....	231		
Configureren.....	229		
Printerstatus controleren.....	228		