

EN Start Here

DA Start her

FI Aloita tästä

NO Start her

SV Starta här

 Warnings must be followed carefully to avoid bodily injury.
Advarsler skal følges omhyggeligt, så tilskadekomst undgås.
Noudata varoituksia huolella, jotta vältytään vammoilta.
Advarsler må følges nøye for å unngå personskade.
Varningar måste följas noga för att undvika personskador.

Maschinenlärmformations-Verordnung 3. GPSGV: Der höchste Schalldruckpegel beträgt 70 dB(A) oder weniger gemäß EN ISO 7779.

Das Gerät ist nicht für die Benutzung im unmittelbaren Gesichtsfeld am Bildschirmarbeitsplatz vorgesehen. Um störende Reflexionen am Bildschirmarbeitsplatz zu vermeiden, darf dieses Produkt nicht im unmittelbaren Gesichtsfeld platziert werden.

EEE Yönetmeljine Uygundur.

Обладнання відповідає вимогам Технічного регламенту обмеження використання деяких небезпечних речовин в електричному та електронному обладнанні.

Информация об изготовителе
Seiko Epson Corporation (Япония)
Юридический адрес: 4-1, Ниси-Синзюку, 2-Чоме, Синзюку-ку, Токио, Япония
Срок службы: 3 года

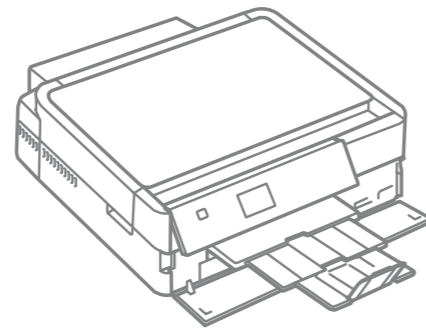

© 2011 Seiko Epson Corporation. All rights reserved.
Printed in XXXXXX

2

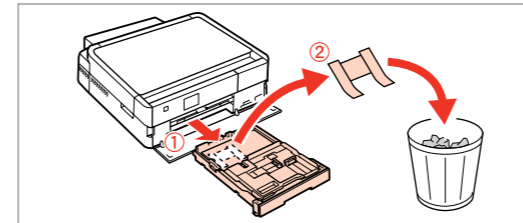

Pull out, remove, and dispose.
Træk ud, fjern, og kasser.
Vedå ulos, irrota ja hävität.
Trek ut, fjern og kast.
Dra ut, ta bort och kasta.

3

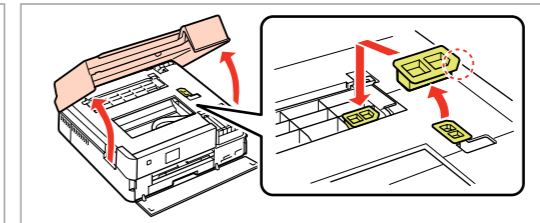

Open, remove, and install.
Åbn, fjern, og installer.
Avaå, irrota ja asenna.
Åpne, fjern og installer.
Öppna, ta bort och montera.

4

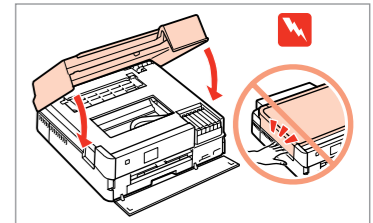

Close.
Luk.
Sulje.
Lukk.
Stång.

Turning On
Sådan tændes
printeren
Päällekytkentä
Slå på
Slå på strømmen

2

1

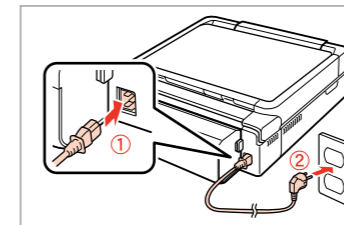

Connect and plug in.
Tiislut og sæt i kontakt.
Yhdistä ja kytke.
Koble til, og sett i stikkontakten.
Anslut kabeln till skrivaren och eluttaget.

2

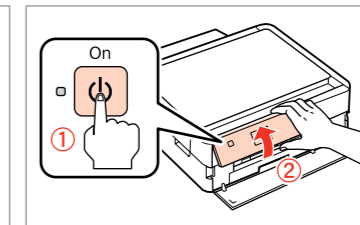

Turn on and raise manually.
Tænd, og hæv manuelt.
Kytke päälle ja nosta käsin.
Slå på, og løft opp manuelt.
Starta och höj manuellt.

3

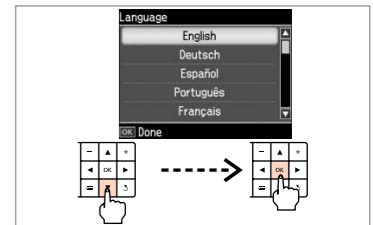

Select a Language.
Vælg et sprog.
Valitse kieli.
Velg språk.
Välj ett språk.

Unpacking
Udpakning
Pakkauksen poisto
Pakke ut
Uppackning

1

Contents may vary by location.
Indholdet kan variere afhængig af land.
Sisältö voi vaihdella paikan mukaan.
Innholdet kan variere fra sted til sted.
Innehållet kan variera beroende på plats.

Do not open the ink cartridge package until you are ready to install it in the printer. The cartridge is vacuum packed to maintain its reliability.
Åbn ikke pakken med blækpatronen, før du er klar til at installere den i printeren. Patronen er vakuumpakket for at bevare dens pålidelighed.
Älä avaa värikasettia, ennen kuin olet valmis asentamaan sen tulostimeen. Kasetti on tyhjöpakattu sen luotettavuuden säilyttämiseksi.
Ikke åpne blekkpatronpakken før du er klar til å installere den i skriveren. Patronen er vakuumpakket for å bevare funksjonsstabiliteten.
Öppna inte bläckpatronens förpackning förrän du är redo att montera den i skrivaren. Patronen är vakuumpackad för att bevara tillförlitligheten.

The front cover opens automatically when the printer is turned on or printing starts. Make sure that there are no obstacles in front of the printer.
Frontlågen åbnes automatisk, når printeren tændes, eller udskrivning startes. Kontroller, at der ikke er forhindringer foran printeren.
Etusuoja avautuu automaattisesti, kun tulostin kytketään päälle ja tulostus alkaa. Varmista, että tulostimen edessä ei ole esteitä.
Frontdekelet åpnes automatisk når skriveren blir slått på eller utskriften starter. Pass på at det ikke ligger hindringer i veien foran skriveren.
Den främre luckan öppnas automatiskt när skrivaren startas eller en utskrift påbörjas. Kontrollera att ingenting finns framför skrivaren.

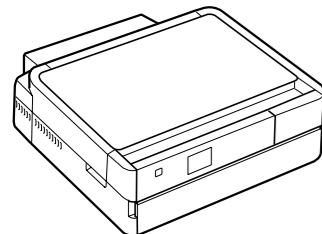
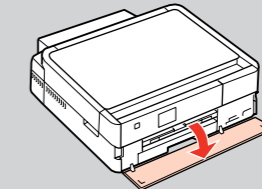

Remove all protective materials.
Fjern alt beskyttende materiale.
Poista kaikki suojamateriaalit.
Fjern alt beskyttelsesmateriale.
Ta bort allt skyddsmaterial.



1

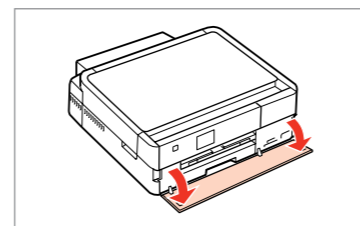

Open.
Åbn.
Avaå.
Åpne.
Öppna.

Installing the Ink Cartridges
Installation af blækpatronerne
Värikasettien asennus
Installere blekkpatronene
Montera bläckpatronerna

3

For the initial setup, make sure you use the ink cartridges that came with this printer.
Brug altid de blækpatroner, der følger med printeren, ved første opsætning.
Varmista, että käytät tälle tulostimelle tarkoitettuja värikasetteja alkuasennuksessa.
Ved førstegangsoppsett må du bruke blekkpatronene som fulgte med denne skriveren.
Kontrollera att du använder bläckpatronerna som medföljer skrivaren för initialinställningen.

1

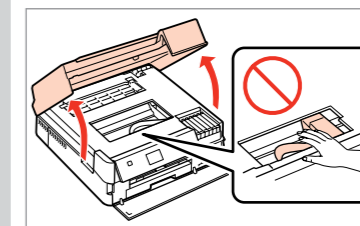

Open.
Åbn.
Avaå.
Åpne.
Öppna.

2

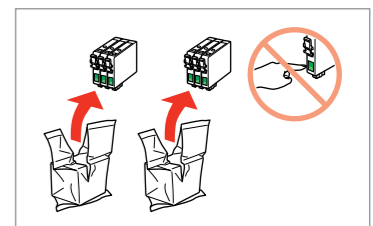

Unpack.
Pak ud.
Poista pakkkaus.
Pakk ut.
Ta ut.

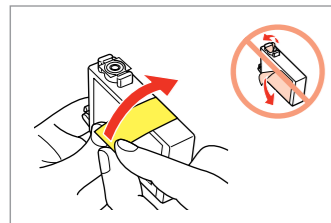
3

Remove yellow tape.
Fjern den gule tape.
Irrota keltainen teippi.
Fjern gul tape.
Ta bort den gula teipen.

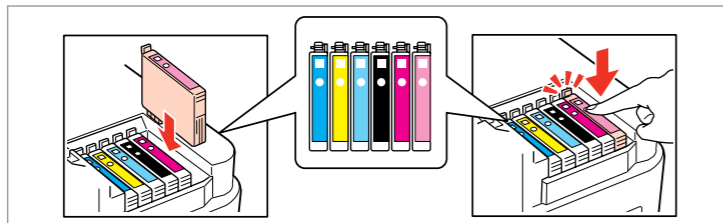
4

Install.
Installer.
Asenna.
Installer.
Sätt in.

Press (click).
Tryk (klik).
Paina (napsauta).
Trykk (klikk).
Tryck (tills det klickar).

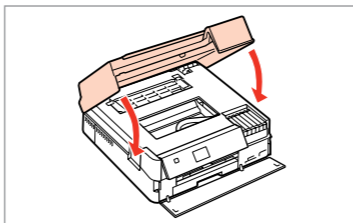
5

Close.
Luk.
Sulje.
Lukk.
Stäng.

6

Wait.
Vent.
Odot.
Vent.
Vänta.

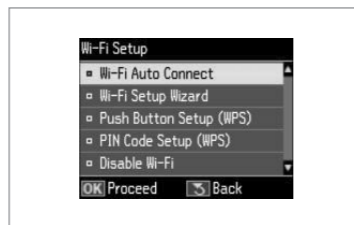
7

Now install CD and follow the instructions.
Installer nu cd'en, og følg anvisningerne.
Asenna nyt CD ja noudata ohjeita.
Sett inn CDen, og følg instruksjonene.
Installera CD:n och följ instruktionerna.

When not setting up with Wi-Fi, press **Home** to display the home screen.
Hvis du ikke foretager opsætning med Wi-Fi, skal du trykke på **Home** for at få vist skærmen **Hjem**.
Kun asetuksia ei tehdä Wi-Fi-yhteydelle, näytä aloitusnäyttö painamalla **Home**.
Hvis du ikke konfigurerer med Wi-Fi, trykker du på **Home** for å vise startskjerm-bildet.
Om du inte installerar den med Wi-Fi, tryck på **Home** för att visa startskärmen.

The initial ink cartridges will be partly used to charge the print head. These cartridges may print fewer pages compared to subsequent ink cartridges.
De første blækpatroner anvendes delvist til fyldning af skrivnehovedet. Der udskrives muligvis færre sider med disse patroner end med efterfølgende blækpatroner.
Tulostimen alkuperäisiä värikasetteja käytetään osittain tulostuspään lataukseen. Näillä kaseteilla voi tulostaa ehkä vähemmän sivuja kuin seuraavilla värikaseteilla.
De første blekkpatronene vil delvis bli brukt til å fylle skriverhodet. Disse patronene kan skrive ut færre sider sammenliknet med påfølgende blekkpatroner.
De första bläckpatronerna används delvis för att fylla på skrivhuvudet. Det gör att patronerna kanske skriver ut färre sidor än efterföljande bläckpatroner.

Connecting to the Computer

Tilslutning til computeren
Kytentä tietokoneeseen
Koble til datamaskinen
Ansluta till datorn

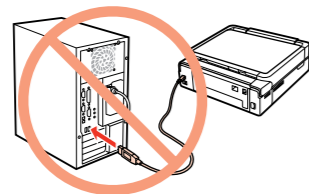
4

Do not connect the USB cable until you are instructed to do so.
Tilslut ikke USB-kablet, før du bliver bedt om det.
Älä kytke USB-kaapelia, ennen kuin saat kehotuksen tehdä niin.
Ikke koble til USB-kabelen før du blir bedt om å gjøre det.
Anslut inte USB-kabeln förrän du uppmanas att göra det.

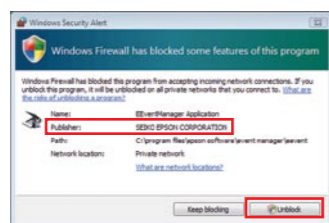

If the Firewall alert appears, allow access for Epson applications.
Hvis firewall-alarmen vises, skal du tillade adgang for Epson-programmer.
Jos näyttöön ilmestyy palomuurin varoitusviesti, salli Epson-sovellusten käyttö.
Hvis brannmuradvarselen vises, tillater du tilgang for Epson-programmer.
Bevilja Epson-program åtkomst om en brandväggsvarning visas.

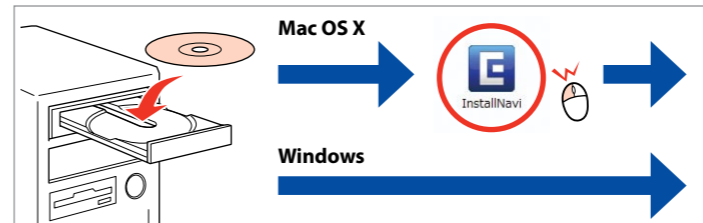
1

Insert.
Sæt i.
Aseta.
Sett inn.
Sätt in.

Mac OS X
Windows: No installation screen? →
Windows: Intet installations-skærbillede? →
Windows: Ei asennusnäyttöä? →
Windows: Intet installerings-skjerm-bilde? →
Windows: Ingen installationsskærm? →

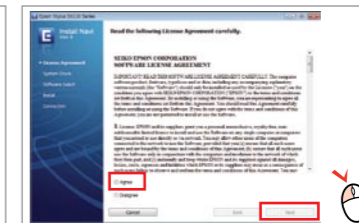
2

Select.
Vælg.
Valitse.
Velg.
Välj.

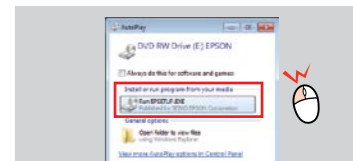

Windows 7/Vista: AutoPlay window.
Windows 7/Vista: Vinduet Automatisk afspilning.
Windows 7/Vista: Automaattinen toisto-ikkuna.
Windows 7/Vista: vinduet Autokjør.
Windows 7/Vista: fönstret Spela upp automatiskt.

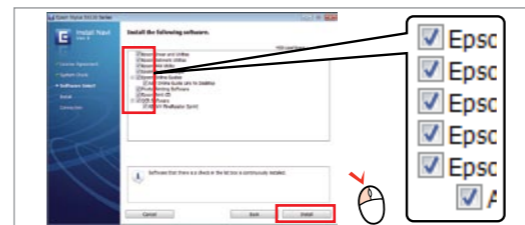
3

Select.
Vælg.
Valitse.
Velg.
Välj.

Only the software with a selected check box is installed.
Epson Online Guides contain important information such as troubleshooting and error indications. Install them if necessary.

Kun softwaren med markeret afkrydsningsfelt installeres.
Epsons online vejledninger indeholder vigtige oplysninger som f.eks. fejlfinding og fejlindikationer. Installer dem om nødvendigt.
Vain se ohjelmisto asennetaan, jonka valintaruutu on merkitty.
Epson-verkko-oppaat-ohjeissa on tärkeitä tietoja, kuten vianetsintä ja vikailmoitukset. Asenna ne tarvittaessa.

Bare programvaren som er valgt, blir installert. **Håndbøker for Epson på Internett** inneholder viktig informasjon, f.eks. feilsøking og indikasjoner på feil. Installer disse ved behov.
Endast programmen med en markerad kryssruta installeras. **Epson onlineguider** innehåller viktig information, till exempel felsökning och felindikationer. Installera dem vid behov.

4

View EPSON information.
Se EPSON-oplysninger.
Katso EPSON-tiedot.
Vis informasjon om EPSON.
Visa EPSON-information.

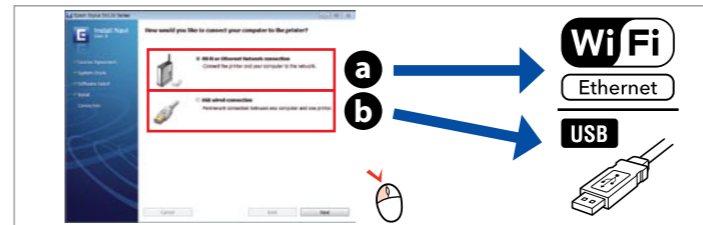
5

Select **a** or **b**.
Vælg **a** eller **b**.
Valitse **a** tai **b**.
Velg **a** eller **b**.
Välj **a** eller **b**.

To connect via Wi-Fi, make sure that Wi-Fi is enabled on your computer. Follow the on-screen instructions. If the network connection failed, refer to the online *Network Guide*.

Hvis du vil opprette forbindelse via Wi-Fi, skal du kontrollere, at Wi-Fi er aktivert på computeren. Følg anvisningerne på skærmen. Se den online *Netværksvejledning*, hvis netværksforbindelsen mislykkes.

Kun haluat kytkeytyä Wi-Fi-yhteydellä, varmista, että Wi-Fi-yhteys on käytössä. Noudata käytössä olevia ohjeita. Jos verkkoyhteys epäonnistui, katso lisätietoja verkossa olevasta *Verkko-opas*-ohjeesta.

Vil du koble til via Wi-Fi, kontrollerer du at Wi-Fi er aktivert på datamaskinen. Følg instruksjonene på skjermen. Se i den elektroniske *Netverkshåndbok* hvis nettverkstilkoblingen ikke fungerer.

För att ansluta via Wi-Fi, se till att Wi-Fi är aktivert på datorn. Följ instruktionerna på skärmen. Om nätverksanslutningen misslyckas, se *Nätverkshandbok* online.

Getting More Information

Sådan finder du yderligere oplysninger
Lisätietoja
Mer informasjon
Mer information

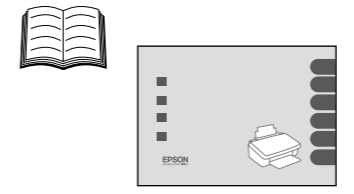

No online manuals? → Insert the CD and select **Epson Online Guides** in the installer screen.

Ingen online vejledninger? → Sæt cd'en i, og vælg **Epsons online vejledninger** på installations-skærmen.

Eikö verkossa olevia oppaita löydy? → Aseta CD ja valitse asennusnäytössä **Epson-verkko-oppaat**.

Ingen elektroniske håndbøker? → Sett inn CDen, og velg **Håndbøker for Epson på Internett** på installasjonsskjerm-bildet.

Inga handböcker online? → Sätt in cd-skivan och välj **Epson onlineguider** på installationsskärmen.

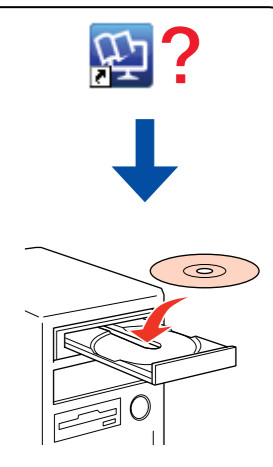

TR Buradan Başlayın

EL Ξεκινήστε εδώ

SL Začnite tukaj

HR Počnite ovdje

MK Почнете оттука

SR Počnite ovde

 Yaralanmaları önlemek için uyarılara uyun.
 Για να αποφύγετε το σωματικό τραυματισμό, πρέπει να ακολουθήσετε τις προειδοποιήσεις με προσοχή.
 Oporozorila morate pazljivo upoštevati, da se izognete poškodbam.
 Urozorenja se moraju poštvati kako bi se izbjegle povrede.
 Предупређувањата мора да се следат внимателно за да се избегнат телесни повреди.
 Urozorenja se moraju pažljivo pratiti da bi se izbeglo povređivanje.

Maschinenlärminformations-Verordnung 3. GPSGV: Der höchste Schalldruckpegel beträgt 70 dB(A) oder weniger gemäß EN ISO 7779.

Das Gerät ist nicht für die Benutzung im unmittelbaren Gesichtsfeld am Bildschirmarbeitsplatz vorgesehen. Um störende Reflexionen am Bildschirmarbeitsplatz zu vermeiden, darf dieses Produkt nicht im unmittelbaren Gesichtsfeld platziert werden.

EEE Yönetmeliğine Uygundur.

Обладнання відповідає вимогам Технічного регламенту обмеження використання деяких небезпечних речовин в електричному та електронному обладнанні.

Информация об изготовителе
 Seiko Epson Corporation (Япония)
 Юридический адрес: 4-1, Ниси-Синзюку, 2-Чоме, Синзюку-ку, Токио, Япония
 Срок службы: 3 года

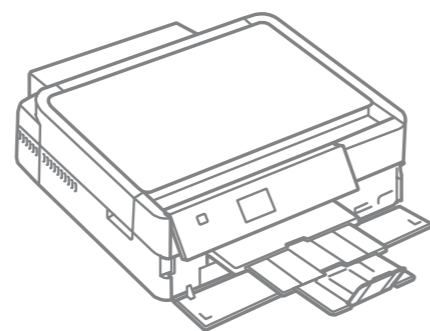

Ambalajdan Çıkarma
 Αποσυσκευασία
 Odstranjevanje
 embalaže
 Otvaranje pakiranja
 Распакување
 Raspakivanje

1

İçindekiler bölgeye göre değişiklik gösterebilir.

Τα περιεχόμενα μπορεί να διαφέρουν ανά περιοχή.

Vsebina je odvisna od lokacije.

Sadržaj pakiranja se može razlikovati ovisno o lokaciji.

Содржината може да е различна, зависно од земјата.

Sadržaj zavisi od lokacije.

Mürekkep kartuşunu yazıcıya takmaya hazır olana kadar ambalajından çıkarmayın. Kartuş, güvenliğini koruması için vakumlanarak ambalajlanmıştır.

Μην ανοίγετε τη συσκευασία του δοχείου μελανιού, παρά μόνο όταν είστε έτοιμοι να το τοποθετήσετε στον εκτυπωτή. Το δοχείο είναι σφραγισμένο αεροστεγώς για να διατηρηθεί η αξιοπιστία του.

Embaláže s kartušo s črnilom ne odpirajte, dokler je ne boste namestili v tiskalnik. Kartuša je vakuumsko pakirana, da ohrani svojo zanesljivost.

Nemojte otvarati pakiranje spremnika tinte dok ga ne budete spremni instalirati u pisač. Spremnik je u vakumiranom pakiranju radi očuvanja njegove pouzdanosti.

Не отворайте го пакувањето на касетата со мастило додека не сте подготвени да ја наместите во печатачот. Касетата е спакувана вакуумски за да се одржи нејзината исправност.

Ne otvarajte pakovanje kertridža dok ne budete spremni da ga stavite u štampač. Kertridž je hermetički zapakovan da bi se očuvala njegova pouzdanost.

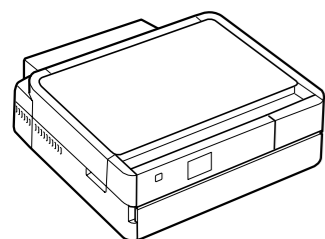

Tüm koruyucu malzemeyi çıkarın.
 Αφαιρέστε όλα τα προστατευτικά υλικά.
 Odstranite vsa zaščitno embalažo.
 Uklonite sav zaštitni materijal.
 Извадете ги сите заштитни материјали.
 Uklonite sav zaštitni materijal.

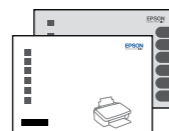
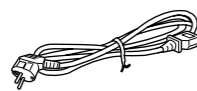
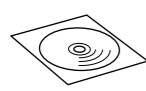

1

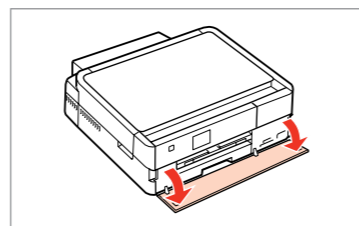

Αçın.
 Ανοίξτε.
 Odprite.
 Otvorite.
 Отворете.
 Отворите.

2

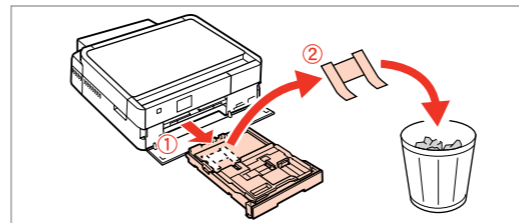

Çekin, çıkarın ve atın.
 Τραβήξτε έξω, αφαιρέστε και απορρίψτε.
 Izvlecite, odstranite in zavržite.
 Izvucite, uklonite i odložite u otpad.
 Извлечете, извадете и фрлете.
 Izvucite, izvadite i bacite.

3

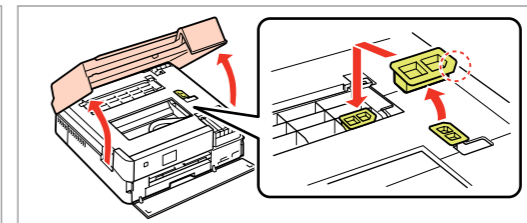

Açın, çıkarın ve takın.
 Ανοίξτε, αφαιρέστε και εγκαταστήστε.
 Odprite, odstranite in namestite.
 Otvorite, izvadite i umetnite.
 Отворете, извадете и наместете.
 Otvorite, izvadite i postavite.

4

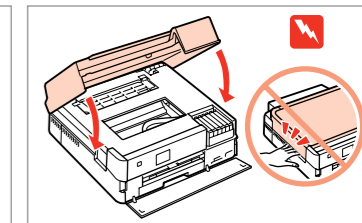

Kapatin.
 Κλείστε.
 Zaprite.
 Zatvorite.
 Затворете.
 Zatvorite.

Αçma
 Ενεργοποίηση
 Vklon
 Uključivanje
 Вклучување
 Uključivanje

2

1

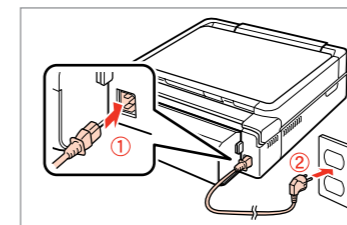

Bağlayın ve takın.
 Συνδέστε τον εκτυπωτή.
 Povežite in priključite.
 Spojite i ukopčajte kabel.
 Поврзете и приклучете.
 Povežite i uključite.

2

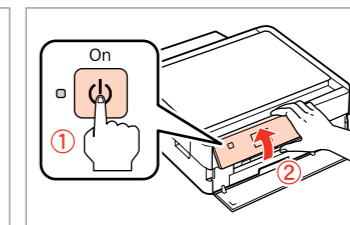

Açın ve elle kaldırın.
 Ενεργοποιήστε και σηκώστε χειροκίνητα.
 Vklonite in dvignite z roko.
 Uključite i podignite rukom.
 Вклучете и кренете со рака.
 Uključite i podignite ručno.

3

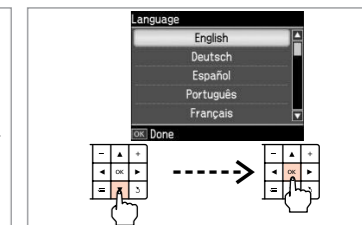

Bir dil seçin.
 Επιλέξτε γλώσσα.
 Izberite jezik.
 Odaberite jezik.
 Одберете јазик.
 Izaberite jezik.

Yazıcı açıldığında ya da yazdırma başlatıldığında, kapak otomatik olarak açılır. Yazıcının önünde herhangi bir engel olmadıgından emin olun.

Το μπροστινό κάλυμμα ανοίγει αυτόματα όταν ενεργοποιείται ο εκτυπωτής ή αρχίζει η εκτύπωση. Βεβαιωθείτε ότι δεν υπάρχουν εμπόδια μπροστά από τον εκτυπωτή.

Ko je tiskalnik vklopljen oziroma ko se začne tiskanje se sprednji pokrov samodejno odpre. Prepričajte se, da pred tiskalnikom ni nobenih ovir.

Prednji poklopac se automatski otvara kada se pisač uključi ili kada započne ispis. Provjerite da ispred pisača nema nikakvih zapreka.

Предниот капак се отвора автоматски кога ќе се вклучи печатачот или ќе почне печатење. Внимавајте да нема пречки пред печатачот.

Prednji poklopac se otvara automatski pri uključivanju štampača ili kada počne štampanje. Ispred štampača ne sme se nalaziti nikakva prepreka.

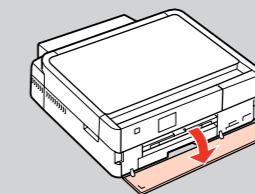

Mürekkep Kartuşlarını
 Takma
 Τοποθέτηση των
 δοχείων μελανιού
 Namestitev kartuš s
 črnilom
 Instaliranje spremnika
 s tintom
 Местење на касетите
 со мастило
 Postavljanje kertridža

Başlangıç ayarı için, bu yazıcıyla birlikte gelen mürekkep kartuşlarını kullanın.
 Για την αρχική ρύθμιση, βεβαιωθείτε ότι χρησιμοποιείτε τα δοχεία μελανιού που συνοδεύαν αυτόν τον εκτυπωτή.

Pri prvem nameščanju morate uporabiti tiskalniku priložene kartuše s črnilom.
 Kod početnog podešavanja svakako provjerite koristite li spremnike tinte koji su isporučeni s pisačem.

За почетното поставување, погрижете се да ги искористите касетите за мастило дадени со печатачот.

Pri prvom podešavanju se uverite da koristite kertridže koje ste dobili sa ovim štampačem.

1

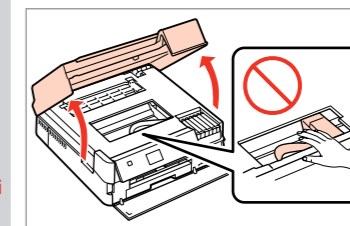

Αçın.
 Ανοίξτε.
 Odprite.
 Otvorite.
 Отворете.
 Отворите.

2

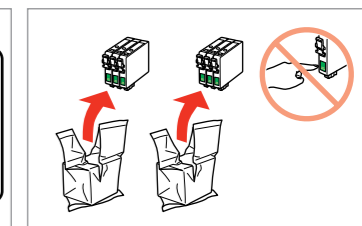

Paketten çıkarın.
 Αφαιρέστε τη συσκευασία.
 Odprite paket.
 Отпакирати.
 Отпакувајте
 Raspakujte.

3

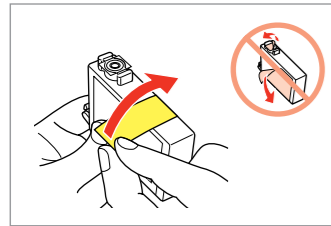

Sarı bandı çıkarın.
Αφαιρέστε την κίτρινη ταινία.
Odstranite rumeni trak.
Uklonite žutu traku.
Извадете ја жолтата лента.
Uklonite žutu traku.

4

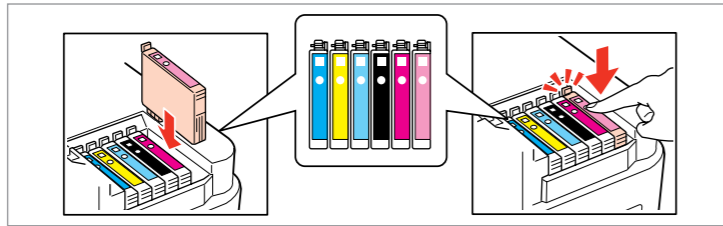

Takin.
Τοποθετήστε.
Namestite.
Instalirajte.
Наместете.
Postavite.

Bastirin (tik sesi gelmelidir).
Πιέστε (κλικ).
Pritisnite (klik).
Pritisnite (klik).
Притиснете (да кликне).
Pritisnite (uz škljocanje).

5

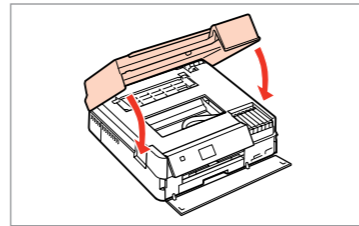

Kapatın.
Κλείστε.
Zaprite.
Zatvorite.
Ставете.
Zatvorite.

6

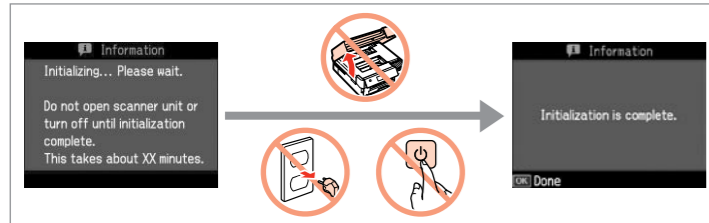

Bekleyin.
Περιμένετε.
Počakajte.
Pričekajte.
Почекajte.
Sačekajte.

7

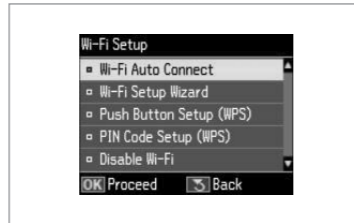

Şimdi CD'yi takın ve talimatları izleyin.
Τώρα εγκαταστήστε το CD και ακολουθήστε τις οδηγίες.
Zdaj vstavite CD in sledite navodilom.
Sada umetnite CD i slijedite upute.
Cera ставете го ЦД-то и следете ги упатствата.
Sad ubacite CD i pratite uputstva.

Wi-Fi kurulumu yapmıyorsanız, ana ekranı görüntülemek için ögesine basın.
Αν δεν έχει ρυθμιστεί με δίκτυο Wi-Fi, πατήστε για να εμφανίσετε την αρχική οθόνη.
Ko ne nameščate z Wi-Fi, pritisnite za prikaz začetnega zaslona.
Ako ne podešavate postavke putem Wi-Fi veze, pritisnite za prikaz početnog zaslona.
Koga не поставявате Wi-Fi, притиснете за да се прикаже основниот екран.
Ako ne konfigurirate pomoću Wi-Fija, pritisnite da biste prikazali početni ekran.

İlk kez takılan mürekkep kartuşlarının bir kısmı yazdırma kafasını doldurmak için kullanılacaktır. Bu kartuşlar, sonraki mürekkep kartuşlarına göre daha az sayfa basabilir.
Τα αρχικά δοχεία μελανιού θα χρησιμοποιηθούν εν μέρει για την πλήρωση της κεφαλής εκτύπωσης. Αυτά τα δοχεία μελανιού ενδέχεται να εκτυπώσουν λιγότερες σελίδες σε σύγκριση με τα επόμενα δοχεία που θα χρησιμοποιήσετε.
Kartuše s črnilom, ki jih boste namestili najprej, bodo delno uporabljene za polnjenje tiskalne glave. Te kartuše natisnejo manj strani v primerjavi z naslednjimi kartušami s črnilom.
Prvi spremnnici s tintom bit će djelomično iskorišteni za punjenje ispisne glave. Ovim spremnicima će se ispisati manje stranica u usporedbi sa slijedećim spremnicima s tintom.
Првите касети за мастило ќе се искористат за полнење на главата за печатење. Овие касети може да испечатат помалку страници во споредба со следните.
Prvi kertridži biće delimično upotrebljeni za punjenje glave za štampanje. Ti kertridži mogu da odštampaju manje strana od kasnije stavljanih kertridža.

Bilgisayar Bağlantısı
Σύνδεση στον υπολογιστή
Povezovanje z računalnikom
Povezivanje s računalom
Поврзување со компјутерот
Povezivanje sa računаром

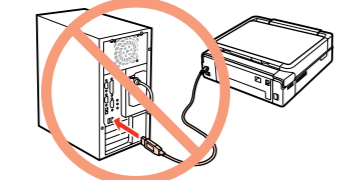

USB kablo sunu, kabloyu takmanız istenene kadar takmayın.
Μην συνδέσετε το καλώδιο USB, μέχρι να σας ζητηθεί.
Kabla USB ne priključite, dokler se ne pojavi navodilo, da to storite.
Не приклучувајте го кабелот за USB додека не ви се каже.
Не приклучујте USB кабл док то не буде затражено.

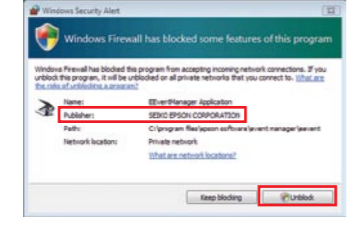

Firewall uyarısı görünürse Epson uygulamalarına erişime izin verin.
Εάν εμφανιστεί ειδοποίηση τείχους προστασίας, επιτρέψτε την πρόσβαση στις εφαρμογές Epson.
Çe se pojavi alarm požarnega zidu, omogočite dostop za Epson programe.
Ako se pojavi upozorenje vatrozida (firewall), dozvolite pristup za Epson aplikacije.
Ако се појави известување на заштитниот ѕид, дозволете пристап за апликациите на Epson.
Ako se pojavi upozorenje zaštitnog zida, dozvolite pristup Epson aplikacijama.

1

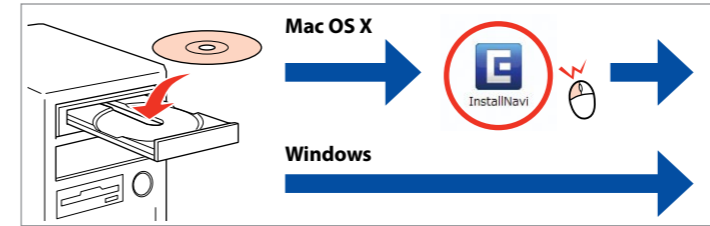

Takin.
Τοποθετήστε.
Vstavite.
Umetnite.
Ставете.
Ubacite.
Windows: Yükleme ekranı görünmüyor mu? →
Windows: Δεν εμφανίζεται η οθόνη εγκατάστασης; →
Windows: Se namestitveni zaslon ne pojavi? →
Windows: Nema prozora za instalaciju? →
Windows: Нема екран за инсталација? →
Windows: Nema instalacionog ekrana? →

2

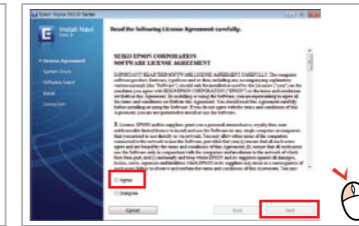

Seçin.
Επιλέξτε.
Izberite.
Odaberite.
Одберете.
Odaberite.

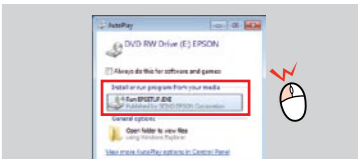

Windows 7/Vista: Oto.Oynat penceresi.
Windows 7/Vista: Παράθυρο αυτόματης εκτέλεσης.
Windows 7/Vista: okno AutoPlay.
Windows 7/Vista: prozor Automatska reprodukcija.
Windows 7/Vista: Прозорец за автоматско пшутање.
Windows 7/Vista: prozor Automatska reprodukcija.

3

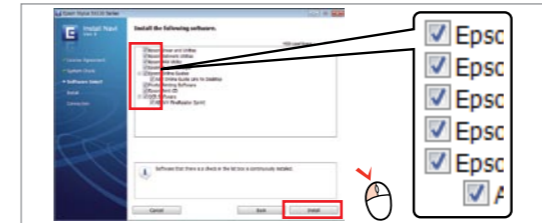

Seçin.
Επιλέξτε.
Izberite.
Odaberite.
Одберете.
Odaberite.

Sadece onay kutusu seçili olan yazılım kurulur. **Epson Çevrimiçi Kilavuzları** sorun giderme ve hata gösterimleri gibi önemli bilgiler içerir. Gerekirse bunları yükleyin. Гίνεται εγκατάσταση μόνο του λογισμικού με το επιλεγμένο πλαίσιο ελέγχου. Οι **“Οδηγοί της Epson στο Διαδίκτυο”** περιέχουν σημαντικές πληροφορίες, όπως πληροφορίες αντιμετώπισης προβλημάτων και ενδείξεις σφάλματος. Εγκαταστήστε τις, αν είναι απαραίτητο. Nameščena je samo programska oprema ob izbranem potrditvenem polju. **Spletni vodniki Epson** vsebujejo pomembne informacije, kot so odpravljanje težav in opozorila o napakah. Po potrebi jih namestite. Instalirani će se samo softver s označenim okvirom za odabir. **Epson vodiči na Internetu** sadrže važne informacije kao što su rješavanje poteškoća i dojava grešaka. Instalirajte ih po potrebi. Се инсталира само софтверот што ќе се штиклира. **Електронски упатства Epson** содржат важни информации, како што се решавање проблеми и показатели за грешки. Инсталирајте ги ако е потребно. Instalira se samo softver sa označenim poljem za potvrdu. **Epsonovi interaktivni vodiči** sadrže važne informacije kao što su uputstva za otklanjanje problema i oznake grešaka. Po potrebi ih instalirajte.

4



EPSON bilginlerini görüntüle.
Προβολή πληροφοριών EPSON.
Glejte informacije EPSON.
Pogledajte EPSON informacije.
Преглед на информации на EPSON.
Pogledajte EPSON informacije.

5

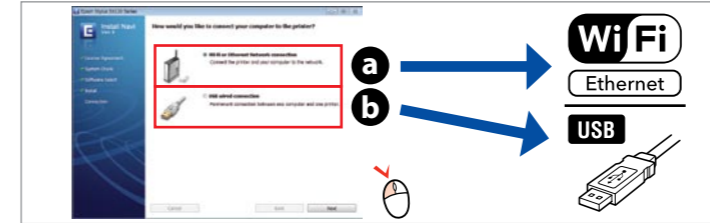

a veya **b** ögesini seçin.
Επιλέξτε **a** ή **b**.
Izberite **a** ali **b**.
Odaberite **a** ili **b**.
Одберете **a** или **b**.
Izaberite **a** ili **b**.

Wi-Fi ile bağlanmak için, Wi-Fi'in bilgisayarınızda etkin olduğundan emin olun. Ekrandaki talimatları takip edin. Ağ bağlantısı kurulamadıysa, çevrimiçi **Ağ Kilavuzu'**na bakın.
Αν θέλετε να πραγματοποιήσετε σύνδεση μέσω Wi-Fi, βεβαιωθείτε ότι το Wi-Fi είναι ενεργοποιημένο στον υπολογιστή σας. Ακολουθήστε τις οδηγίες που εμφανίζονται στην οθόνη. Αν η σύνδεση στο δίκτυο απέτυχε, ανατρέξτε στον ηλεκτρονικό **Οδηγό χρήσης σε δίκτυο**.
Za povezavo prek Wi-Fi se prepričajte, da je v računalniku omogočen Wi-Fi. Sledite navodilom na zaslону. Če je povezava z omrežjem neuspešna, si oglejte **Omrežni vodič** na internetu.
Za spajanje putem Wi-Fi veze, provjerite je li Wi-Fi omogućen na računalu. Slijedite upute na zaslону. Ako mrežna veza ne uspije, pogledajte **Mrežni vodič** na Internetu.
Za povrzuвање преку Wi-Fi, проверете дали на компјутерот ви е вклучено Wi-Fi. Следете ги упатствата на екранот. Ако не успее мрежното поврзување, видете во електронското **Мрежно упатство**.
Radi povezivanja putem Wi-Fija proverite da li je Wi-Fi omogućen na računaru. Pratite uputstva na ekranu. Ako se mrežna veza ne uspostavi, pogledajte elektronski **Mrežni vodič**.

Daha Fazla Bilgi Alma
Περισσότερες πληροφορίες
Za već informacij
Dobivanje više podataka
Добивање повеќе информации
Dobijanje dodatnih informacija

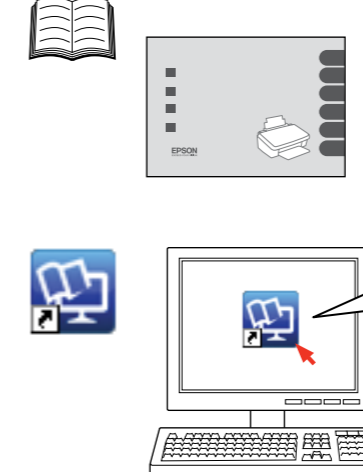

Çevrimiçi kılavuz yok mu? → CD'yi takın ve yükleyici ekranından **Epson Çevrimiçi Kilavuzları** ögesini seçin. Δεν υπάρχουν εγχειρίδια στο Διαδίκτυο; → Εισαγάγετε το CD και επιλέξτε **Οδηγοί της Epson στο Διαδίκτυο** από την οθόνη του προγράμματος εγκατάστασης. Ni spletnih navodil? → Vstavite CD in na zaslону za namestitvev izberite **Spletni vodniki Epson**. Nema vodiča na Internetu? → Umetnite CD i odaberite stavku **Epson vodiči na Internetu** na instalacijskom zaslону. Нема електронски упатства? → Ставете го ЦД-то и одберете **Електронски упатства Epson** на екранот за инсталација. Nema uputstava na mreži? → Ubacite CD i odaberite **Epsonovi interaktivni vodiči** na instalacionom ekranu.