

**EN** Start Here

**PL** Rozpocznij tutaj

**CS** Začínáme

**HU** Itt kezdje

**SK** Prvé kroky

 Warnings must be followed carefully to avoid bodily injury.  
Należy przestrzegać ostrzeżeń, aby uniknąć uszkodzeń ciała.  
Aby nedošlo ke zraněním, je nutné pečlivě dodržovat veškerá varování.  
A figyelmeztető utasításokat a testi sérülések elkerülése érdekében gondosan be kell tartani.  
Aby nedošlo k zraneniam, je nutné dôkladne dodržiavať všetky varovania.

Maschinenlärminformations-Verordnung 3. GPSGV: Der höchste Schalldruckpegel beträgt 70 dB(A) oder weniger gemäß EN ISO 7779.

Das Gerät ist nicht für die Benutzung im unmittelbaren Gesichtsfeld am Bildschirmarbeitsplatz vorgesehen. Um störende Reflexionen am Bildschirmarbeitsplatz zu vermeiden, darf dieses Produkt nicht im unmittelbaren Gesichtsfeld platziert werden.

EEE Yönetmeligiene Uyğundur.

Обладнання відповідає вимогам Технічного регламенту обмеження використання деяких небезпечних речовин в електричному та електронному обладнанні.

**Информация об изготовителе**  
Seiko Epson Corporation (Япония)  
Юридический адрес: 4-1, Ниси-Синзюку, 2-Чоме, Синзюку-ку, Токио, Япония  
Срок службы: 3 года

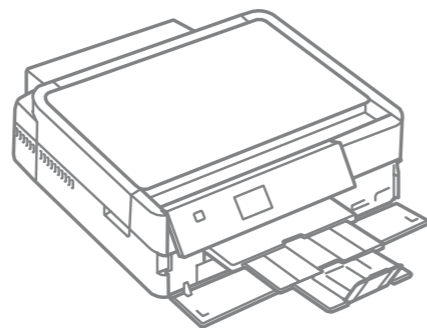

© 2011 Seiko Epson Corporation. All rights reserved.  
Printed in XXXXXX

**Unpacking**  
Rozpakowywanie  
Rozbalení  
Kicsomagolás  
Vybalovanie

**1**

Contents may vary by location.  
Zawartość może się różnić w zależności od kraju.  
Obsah balení se může lišit podle oblasti.  
Az országtól függően a csomag tartalma eltérő lehet.  
Obsah sa môže lišiť podľa lokality.

Do not open the ink cartridge package until you are ready to install it in the printer. The cartridge is vacuum packed to maintain its reliability.  
Opakowanie, w którym znajduje się pojemnik z tuszem, można otworzyć dopiero przed umieszczeniem go w drukarce. Pojemnik z tuszem jest zapakowany próżniowo dla zapewnienia jego niezawodności.  
Obal inkoustové kazety neotvírejte, dokud nebudete připraveni ji nainstalovat do tiskárny. Pro zajištění spolehlivosti je kazeta vakuově balená.  
A tintapatron csomagolását csak a nyomtatóba való behelyezésekor nyissa fel. A patron vákuum-csomagolású, megbízhatóságának megőrzése érdekében.  
Neotvárajte balenie atramentovej kazety, kým nie ste pripravení vložiť ju do tlačiarne. Kazeta je vákuovo balená, aby sa zachovala jej spoľahlivosť.

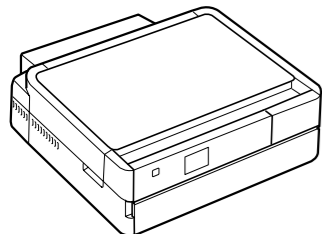

Remove all protective materials.  
Usuń wszystkie materiały ochronne.  
Odstraňte veškerý ochranný materiál.  
Távolítson el minden védőanyagot.  
Odstráňte všetky ochranné materiály.

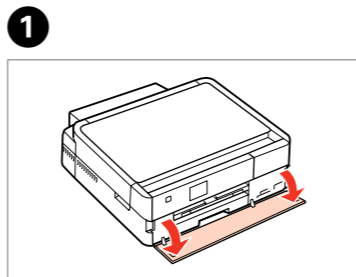
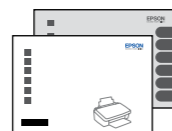
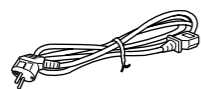
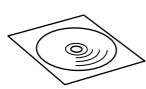

**1**  
Open.  
Otwórz.  
Otevřete.  
Nyissa fel.  
Otvorte.

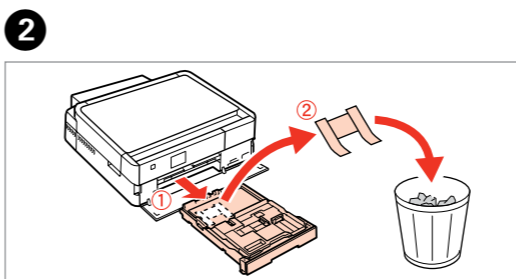

**2**  
Pull out, remove, and dispose.  
Wymij, usuń i wyrzuć.  
Vysuňte, vyjměte a zlikvidujte.  
Húzza ki, távolítsa el és dobja ki.  
Vytiahnite, vyberte a zlikvidujte.

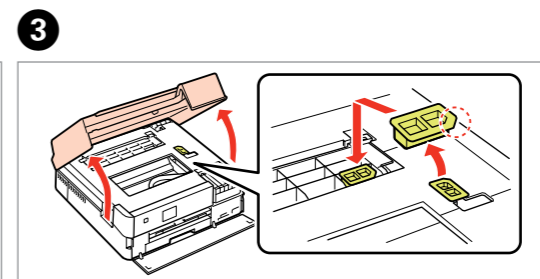

**3**  
Open, remove, and install.  
Otwórz, usuń i zainstaluj.  
Otevřete, vyjměte a nainstalujte.  
Nyissa ki, távolítsa el és telepítse.  
Otvorte, vyberte a nainštalujte.

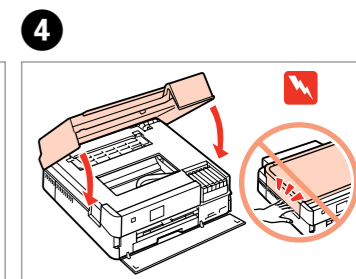

**4**  
Close.  
Zamknij.  
Zavřete.  
Zárja be.  
Zatvorte.

**Turning On**  
Włączenie  
Zapnutí  
Bekapcsolás  
Zapnutie

**2**

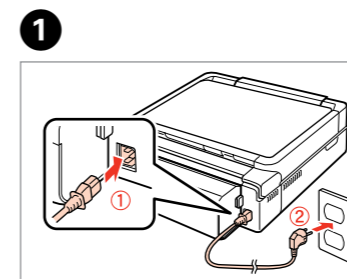

**1**  
Connect and plug in.  
Podłącz drukarkę do gniazda sieciowego.  
Připojte do zásuvky.  
Csatlakoztassa a tápkábelt.  
Pripojte a zapojte do zásrčky.

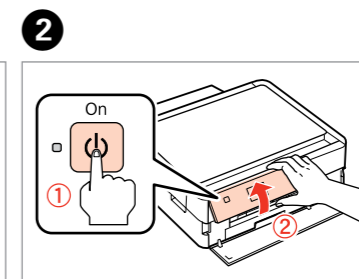

**2**  
Turn on and raise manually.  
Włącz i podnieś ręcznie.  
Zapněte a ručně zvedněte.  
Kapsolja be és kézzel nyissa fel.  
Zapnite a ručne zdvihnite.

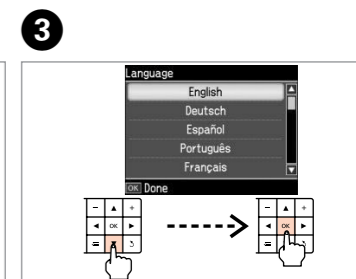

**3**  
Select a Language.  
Wybierz język.  
Zvoľte jazyk.  
Válasszon ki egy nyelvet.  
Zvoľte jazyk.

The front cover opens automatically when the printer is turned on or printing starts. Make sure that there are no obstacles in front of the printer.  
Przednia pokrywa otwiera się automatycznie, gdy drukarka jest włączona lub gdy rozpoczyna się drukowanie. Upewnij się, że przed drukarką nie znajdują się przeszkody.  
Přední kryt se otevře automaticky při zapnutí tiskárny nebo při zahájení tisku. Zkontrolujte, zda před tiskárnou nejsou žádné překážky.  
Az elülső fedél automatikusan kinyílik, ha bekapcsolja a nyomtatót vagy elkezdődik a nyomtatás. Ügyeljen arra, hogy ne legyen akadály a nyomtató előtt.  
Predný kryt sa automaticky otvorí, keď sa zapne tlačiareň alebo spustí tlač. Uistite sa, že sa pred tlačiarňou nenachádzajú nijaké prekážky.

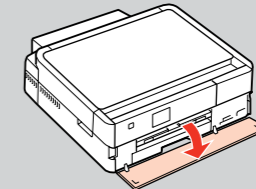

**Installing the Ink Cartridges**  
Instalacja pojemników z tuszem  
Instalace inkoustových kazet  
A tintapatronok behelyezése  
Vloženie atramentových kaziet

**3**

For the initial setup, make sure you use the ink cartridges that came with this printer.  
Przy początkowej konfiguracji należy używać pojemników z tuszem dostarczonych z drukarką.  
Pro první instalaci použijte inkoustové kazety dodané s touto tiskárnou.  
A kezdeti beállítás során mindenképpen a nyomtatóhoz mellékelt tintapatronokat használja.  
Pri prvom nastavení sa uistite, že použijete v tejto tlačiarňi atramentové kazety, ktoré boli s ňou dodané.

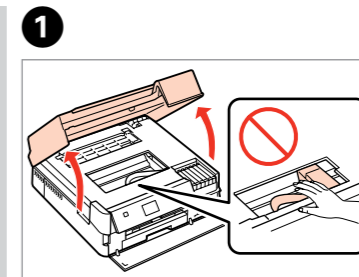

**1**  
Open.  
Otwórz.  
Otevřete.  
Nyissa fel.  
Otvorte.

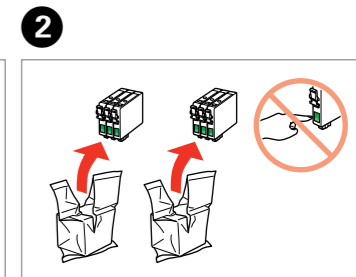

**2**  
Unpack.  
Odpakuj.  
Vybalte.  
Csomagolja ki.  
Vybalte.

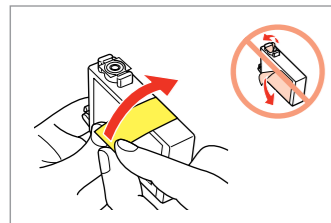
**3**

Remove yellow tape.  
Usuń żółtą taśmę.  
Odstraňte žltou pásku.  
Távolítsa el a sárga szalagot.  
Odstráňte žltú pásku.

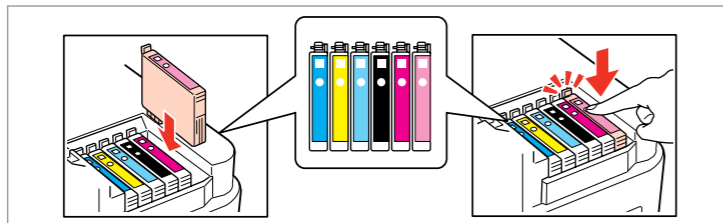
**4**

Install.  
Włóż.  
Nainstalujte.  
Helyezze be.  
Vložte.

Press (click).  
Wciśnij (słyszalne kliknięcie).  
Stiskněte (zacvakněte).  
Nyomja be (kattanásig).  
Stlačte (cvakne).

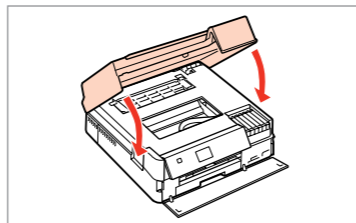
**5**

Close.  
Zamknij.  
Zavřete.  
Zárja be.  
Zatvorite.

**6**

Wait.  
Zaczekaj.  
Počkejte.  
Várjon.  
Počkajte.

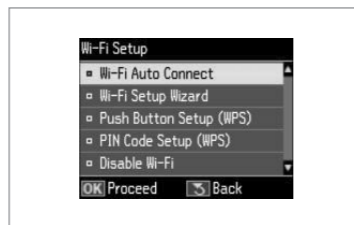
**7**

Now install CD and follow the instructions.  
Włóż płytę CD do napędu i postępuj zgodnie z instrukcjami.  
Nyní nainstalujte disk CD a postupujte podle pokynů.  
Telepítse a CD-lemezt és kövesse az utasításokat.  
Nainštalujte disk CD a postupujte podľa pokynov.

When not setting up with Wi-Fi, press to display the home screen.  
W przypadku zrezygnowania z konfiguracji połączenia Wi-Fi naciśnij przycisk , aby wyświetlić ekran główny.  
Pokud nekonfigurujete s Wi-Fi, stisknutím zobrazte hlavní obrazovku.  
Ha nem a Wi-Fi lehetőséggel állítja be, akkor nyomja meg a gombot a kezdeti képernyő megjelenítéséhez.  
Keď nevykonávate nastavenia s Wi-Fi, stlačením tlačidla zobrazíte úvodnú obrazovku.

The initial ink cartridges will be partly used to charge the print head. These cartridges may print fewer pages compared to subsequent ink cartridges.  
Tusz z pierwszych pojemników zainstalowanych w drukarce zostanie częściowo wykorzystany do napłynięcia głowicy drukującej. Tusz taki może pozwolić na wydrukowanie mniejszej liczby stron niż tusze z kolejnych pojemników.  
Výchozí inkoustové kazety se částečně spotřebují k doplnění inkoustu do tiskové hlavy. S těmito kazetami vytisknete pravděpodobně méně stránek, než s dalšími inkoustovými kazetami.  
A kezdeti tintapatronok részben a nyomtatófej feltöltésére lesznek elhasználva. Ezek a patronok a későbbiekben behelyezett patronokhoz képest kevesebb lap nyomtatására lehetnek képesek.  
Prvé atramentové kazety sa čiastočne spotrebujú na naplnenie tlačovej hlavy. Tieto kazety môžu vytlačiť menej strán v porovnaní s ďalšími atramentovými kazetami.

### Connecting to the Computer

Podłączanie do komputera  
Připojování k počítači  
Csatlakozás a számítógéphez  
Pripojenie k počítaču

# 4

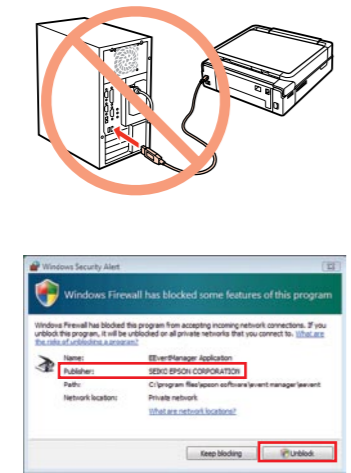

Do not connect the USB cable until you are instructed to do so.  
Nie podłączaj przewodu USB do momentu pojawienia się odpowiedniego polecenia.  
Ne csatlakoztassa az USB kábelt amíg erre utasítást nem kap a telepítés során.  
Kábel USB neprivájdajte, kým to nebude uvedené v pokynoch.

If the Firewall alert appears, allow access for Epson applications.  
Jeśli wyświetli się alert zapory, zezwól na dostęp do aplikacji Epson.  
Pokud se zobrazí varování brány firewall, povolte přístup aplikacím Epson.  
Ha a tűzfal figyelmeztetése megjelenik, engedélyezze a hozzáférést az Epson alkalmazások számára.  
Ak sa zobrazí upozornenie brány Firewall, povolte prístup pre aplikácie Epson.

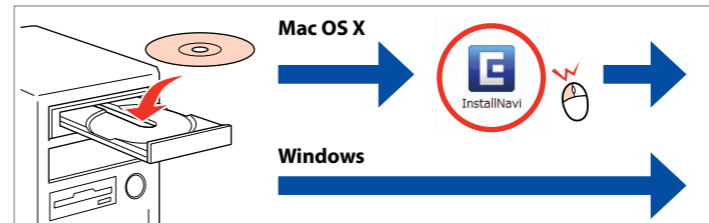
**1**

Insert.  
Włóż.  
Vložte.  
Helyezze be.  
Vložte.

Windows: No installation screen? →  
Windows: Brak ekranu instalacji? →  
Windows: Instalační obrazovka se nezobrazí? →  
Windows: Nem jelenik meg a telepítési képernyő? →  
Windows: Nevezetkezett az telepítési képernyő? →

**2**

Select.  
Wybierz.  
Zvolte.  
Válassza ki.  
Vyberte.

Windows 7/Vista: AutoPlay window.  
Windows 7/Vista: okno Autoodtworzenie.  
Windows 7/Vista: okno Přehrát automaticky.  
Windows 7/Vista: automatikus lejátszás ablak.  
Windows 7/Vista: Okno automatického prehrávania.

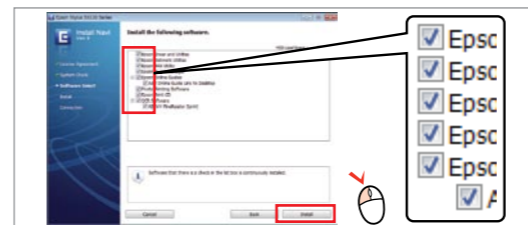
**3**

Select.  
Wybierz.  
Zvolte.  
Válassza ki.  
Vyberte.

Only the software with a selected check box is installed.  
**Epson Online Guides** contain important information such as troubleshooting and error indications. Install them if necessary.  
Zainstalowane zostanie wyłącznie zaznaczone oprogramowanie. **Podręczniki online firmy Epson** zawierają ważne informacje, takie jak rozwiązywanie problemów oraz wskazania błędów. W razie potrzeby należy je zainstalować.  
Bude nainstalován pouze software se zaškrtnutým políčkem. **Online příručky Epson** obsahují důležité informace, například odstraňování problémů a indikace chyb. Podle potřeby je nainstalujte.  
Csak a szoftver került telepítésre, egy kiválasztott jelölőnégyzettel. Az **Epson on-line útmutatók** fontos információkat tartalmaznak a hibaelhárítással és a hibajelzésekkel kapcsolatban. Telepítse szükség szerint.  
Nainštaluje sa len softvér s označeným začiarokavacím políčkem. **Príručky Epson online** obsahujú dôležité informácie, ako napr. riešenie problémov a chybové indikácie. V prípade potreby ich nainštalujte.

**4**

View EPSON information.  
Wyświetl informacje od firmy EPSON.  
Zobrazte informace EPSON.  
Tekintse meg az EPSON információkat.  
Zobrazenie informácií o produkte EPSON.

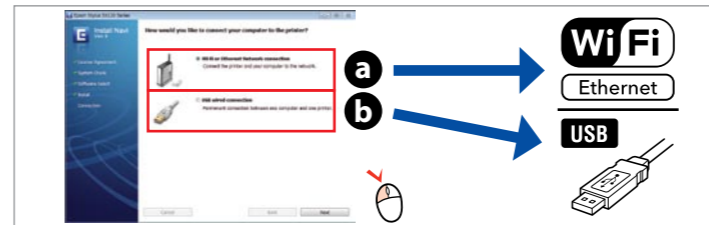
**5**

Select **a** or **b**.  
Wybierz opcję **a** lub **b**.  
Vyberte **a** nebo **b**.  
Válassza az **a** vagy **b** lehetőséget.  
Vyberte **a** alebo **b**.

To connect via Wi-Fi, make sure that Wi-Fi is enabled on your computer. Follow the on-screen instructions. If the network connection failed, refer to the online *Network Guide*.  
Aby podłączyć urządzenie za pomocą połączenia Wi-Fi, upewnij się, że moduł Wi-Fi komputera jest włączony. Postępuj zgodnie z instrukcjami wyświetlanymi na ekranie komputera. W przypadku niemożliwości nawiązania połączenia sieciowego zapoznaj się z opracowaniem pt. *Przewodnik pracy w sieci*.  
Chcete-li připojit prostřednictvím Wi-Fi, zkontrolujte, zda je funkce Wi-Fi aktivována v počítači. Postupujte podle zobrazených pokynů. Pokud síťové připojení selhalo, viz online *Příručka pro síť*.  
A Wi-Fi lehetőséggel való csatlakozáshoz ellenőrizze, hogy a Wi-Fi engedélyezve van-e az Ön számítógépén. Kövesse a képernyőn megjelenő utasításokat. Ha a hálózati kapcsolat felépítése sikertelen, akkor forduljon az on-line *Hálózati útmutató* instrukcióihoz.  
Ak sa chcete pripojiť prostredníctvom Wi-Fi, skontrolujte, či je pripojenie Wi-Fi zapnuté na počítači. Postupujte podľa pokynov na obrazovke. Ak je pripojenie k sieti neúspešné, pozrite si online dokument *Spríevodca sieťou*.

### Getting More Information

Więcej informacji  
Další informace  
További információk  
Dalšie informácie



No online manuals? → Insert the CD and select **Epson Online Guides** in the installer screen.  
Brak podręczników online? → Włóż płytę CD do napędu i wybierz opcję **Podręczniki online firmy Epson** na ekranie instalatora.  
Žiadne online příručky? → Vložte disk CD a vyberte **Online příručky Epson** na obrazovce instalátoru.  
Nincs on-line kézikönyv? → Helyezze a be a CD-t és válassza az **Epson on-line útmutatók** elemet a telepítő képernyőn.  
Žiadne manuály online? → Vložte CD a na obrazovke inštalácie vyberte **Príručky Epson online**.

- RO** Începeți aici
- BG** Започнете оттук
- LV** Sāciet šeit
- LT** Pradėkite čia
- ET** Alusta siit

 Avertismentele trebuie respectate întocmai pentru a evita vătămarea corporală.  
Предупрежденията трябва да се съблюдават внимателно, за да се избегнат наранявания.  
Nemiet vėrā šos brīdinājumus, lai izvairītos no miesas bojājumiem.  
Siekiant išvengti sužalojimų, reikia rūpestingai laikytis įspėjimų.  
Vigastuste vältimiseks järgige kõiki hoiatusi.

Maschinenlärminformations-Verordnung 3. GPSGV: Der höchste Schalldruckpegel beträgt 70 dB(A) oder weniger gemäß EN ISO 7779.

Das Gerät ist nicht für die Benutzung im unmittelbaren Gesichtsfeld am Bildschirmarbeitsplatz vorgesehen. Um störende Reflexionen am Bildschirmarbeitsplatz zu vermeiden, darf dieses Produkt nicht im unmittelbaren Gesichtsfeld platziert werden.

EEE Yönetmelikine Uygundur.

Обладнання відповідає вимогам Технічного регламенту обмеження використання деяких небезпечних речовин в електричному та електронному обладнанні.

**Информация об изготовителе**  
Seiko Epson Corporation (Япония)  
Юридический адрес: 4-1, Ниси-Синзюку, 2-Чоме, Синзюку-ку, Токио, Япония  
Срок службы: 3 года

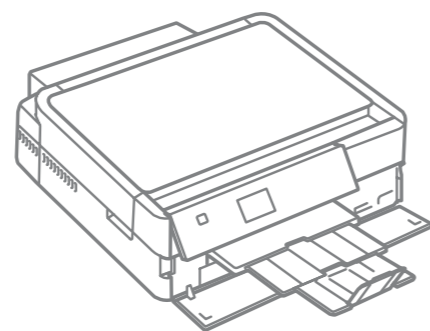

**1**

Despachetarea  
Разопаковане  
Izšaiņošana  
Išpakavimas  
Lahtipakkimine

Conținutul poate varia în funcție de zonă.

Съдържанието може да бъде различно в зависимост от региона.  
Saturs var būt atšķirīgs atkarībā no valsts.

Pakuotės turinys gali skirtis priklausomai nuo šalies.

Sisu võib piirkonniti erineda.

Nu deschideți cartușul cu cerneală decât atunci când sunteți pregătit să-l instalați în imprimantă. Cartușul este introdus într-un ambalaj vidat, pentru a-l menține în stare de funcționare.

Не отваряйте опаковката на касетата с мастило, докато не сте готови да я поставите в принтера. За запазване на нейната надеждност, касетата е вакуумно опакована.

Neatveriet tintes kasetnes iepakojumu, kamēr neesat gatavs to uzstādīt printerī. Kasetne atrodas vakuumpakojumā, lai garantētu tās kvalitāti.

Neatidarykite rašalo kasetės pakuotės, kol nebūsate pasirengę ją įdėti į spausdintuvą. Kasetė supakuota vakuuminėje pakuotėje, kad būtų kokybiška.

Ārge avage tindikaseti pakendit enne, kui olete valmis seda koheselt printerisse paigaldama. Kassett on töökindluse tagamiseks pakitud vaakumpakendisse.

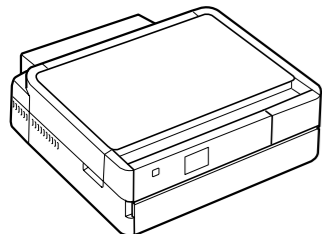

Scoateți toate materialele de protecție.  
Отстранете всички защитни материали.  
Noņemiet visus aizsargmateriālus.  
Nuimkite visas apsaugines medžiagas.  
Eemaldage kõik kaitsematerjalid.

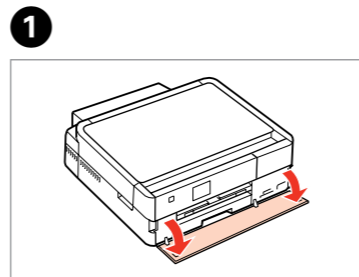
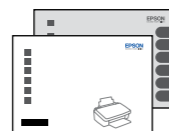
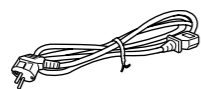

**1**

Deschideți.  
Отворете капака.  
Atveriet.  
Atidarykite.  
Avage.

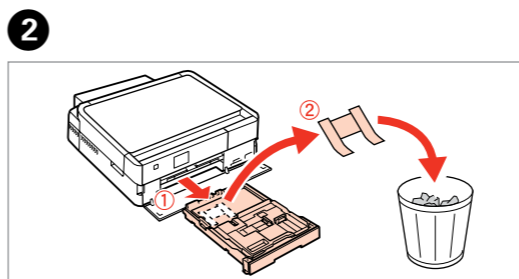

**2**

Trageți, scoateți și aruncați.  
Издърпайте, извадете и изхвърлете.  
Izvelciet uz āru, izņemiet un atbrīvojieties no tā.  
Ištraukite, išimkite ir išmeskite.  
Tõmmake välja, eemaldage ja visake ära.

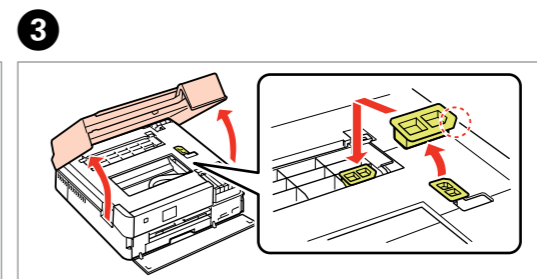

**3**

Deschideți, scoateți și instalați.  
Отворете, извадете и поставете.  
Atveriet, izņemiet un uzstādiet.  
Atidarykite, išimkite ir įstatykite.  
Avage, eemaldage ja paigaldage.

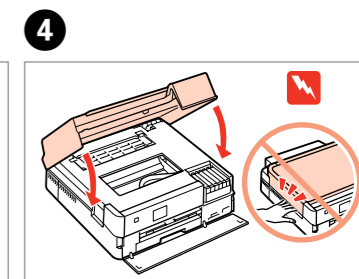

**4**

Închideți.  
Затворете капака.  
Aizveriet.  
Uzdarykite.  
Sulgege.

**2**

Pornirea  
Включване  
Ieslēgšana  
Įjungimas  
Sisselülitamine

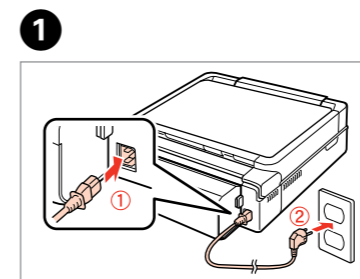

**1**

Conectați echipamentul și introduceți-l în priză.  
Свържете кабела към принтера и го включете в контакта.  
Pievienojiet un pieslēdziet elektrībai.  
Prijunkite laidus ir įjunkite į maitinimą.  
Ühendage ja lülitage vooluvõrku.

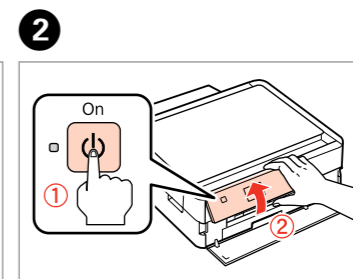

**2**

Porniți și ridicați cu mâna.  
Включете и повдигнете ръчно.  
Pagrieziet un paceliet.  
Įjunkite ir pakelkite rankiniu būdu.  
Lülitage sisse ning tõstke käega.

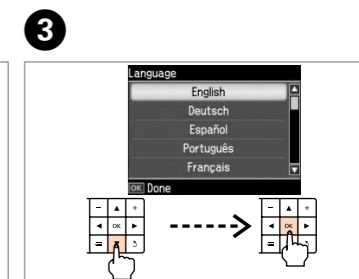

**3**

Selectați o limbă.  
Изберете език.  
Izvēlieties valodu.  
Pasirinkite kalbą.  
Valige keel.

Capacul frontal se va deschide automat la pornirea imprimantei sau atunci când imprimarea începe. Asigurați-vă că în fața imprimantei nu se află obstacole.

Предният капак се отваря автоматично, когато принтерът бъде включен или печатът започне. Уверете се, че пред принтера няма предмети.

Priekšējais vāks atveras automātiski, kad printeris tiek ieslēgts vai tiek sākta drukāšana. Pārlicinieties, ka printerim priekšā nav novietoti šķēršļi.

Priekinis dangtis atidaromas automatiškai, įjungus spausdintuvą arba pradėjus spausdinti. Patikrinkite, ar spausdintuvo priekyje nėra kliūčių.

Esikaas avaneb automaatselt, kui printer on sisse lülitatud või kui printimine algab. Veenduge, et printeri ees ei oleks takistusi.

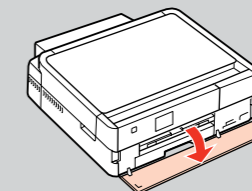

**3**

Instalarea cartușelor de cerneală  
Поставяне на касетите с мастило  
Tintes kasetņu ievietošana  
Rašalo kasečių įdėjimas  
Tindikassettide paigaldamine

**1**

Pentru configurarea inițială, trebuie să utilizați cartușele de cerneală primite cu această imprimantă.  
Не забравяйте да използвате за първоначалната настройка касетите с мастило, които са получени с този принтер.

Sākotnējai iestatīšanai pārlicinieties, ka izmantojat tintes kasetnes, kas nāca komplektācijā ar šo printeri.  
Pradinei saraknāi naudokite su spausdintuvu pateiktas rašalo kasetes.  
Esialgsel seadistamisel veenduge, et kasutate antud printeriga kaasasolevaid tindikassette.

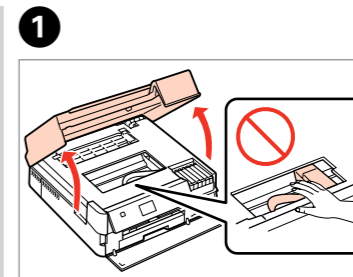

**1**

Deschideți.  
Отворете капака.  
Atveriet.  
Atidarykite.  
Avage.

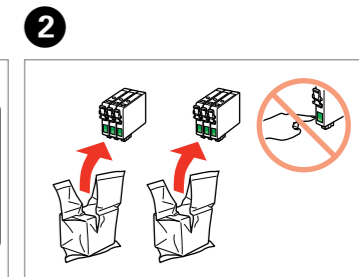

**2**

Desfaceți.  
Разопаковайте.  
Izšaiņojiet.  
Išpakuokite.  
Eemaldage pakend.

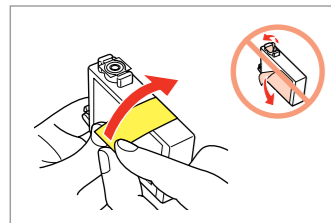
**3**

Scoateți banda galbenă.  
Отстранете жълтата лепенка.  
Noņemiet dzelteno lenti.  
Nuimkite geltoną juostele.  
Eemaldage kollane teip.

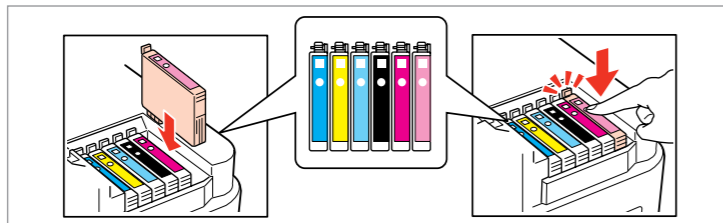
**4**

Instalați.  
Поставете.  
Uzstādiet.  
Izdēkite.  
Paigaldage.

Apāsați (clic).  
Натиснете (докато чуете щракване).  
Nospiediet (līdz izdzirdat klikšķi).  
Paspauskite (kol spragtelės).  
Vajutage (klōpsuga).

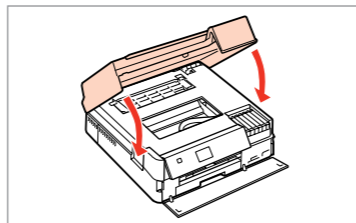
**5**

Închideți.  
Затворете капака.  
Aizveriet.  
Uždarykite.  
Sulgege.

**6**

Аșteptați.  
Изчакайте.  
Uzgaidiet.  
Palaukite.  
Oodake.

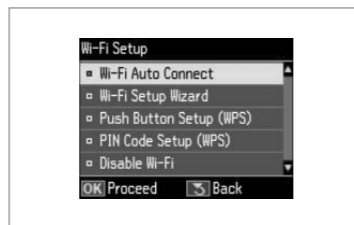
**7**

Acum introduceti discul CD și urmați instrucțiunile.  
Сегга поставете компактдиска и следвайте инструкциите.  
Instalējiet kompaktdisku un ievērojiet norādījumus.  
Dabar įdiekite kompaktnį diską ir vykdykite nurodymus.  
Installige CD ning järgige instruksioone.

Dacă nu este configurat cu Wi-Fi, apăsați pe **▲** pentru a afișa ecranul de pornire.

Kогато не е оборудван с Wi-Fi, натиснете **▲**, за да се покаже началният екран.

Ja iestatīšanai neizmatojat Wi-Fi funkciju, nospiediet **▲**, lai atvērtu sākuma ekrānu.

Jeі konfiguruoјate be „Wi-Fi“, paspauskite **▲**, kad būtų parodytas pradinis ekranas.

Kui ei seadistata Wi-Fi-ga, vajutage kodulekraani kuvamiseks **▲**.

Cartușele inițiale de cerneală vor fi utilizate parțial, pentru încărcarea capului de tipărire. Probabil aceste cartușe vor tipări mai puține pagini, în comparație cu cartușele ulterioare.

Първите касети с мастило ще бъдат частично изразходени за зареждане на печатащата глава. Възможно е тези касети да отпечатат по-малко страници в сравнение със следващите касети с мастило.

Sākotnēji uzstādītās tintes kasetnes tiks daļēji izmantotas, lai uzpildītu drukāšanas galviņu. Iespējams, lietojot šīs kasetnes, jūs varēsīt izdrukāt mazāk lapu nekā, izmantojot nākamās kasetnes.

Pirmosios rašalo kasetės bus iš dalies panaudotos spausdinimo galvutei užpildyti. Naudojant šias kasetes, gali būti atspausdinta mažiau lapų, lyginant su vėlesnėmis rašalo kasetėmis.

Esialgseid tindikassette kasutatakse osaliselt prindipea täitmiseks. Need kassetid võivad printida vähem lehekülgi kui järgmised tindikassetid.

Nu conectați cablul USB decât când vi se cere acest lucru.  
Не свързвайте USB кабела, докато не получите инструкции за това.  
Nepievienojiet USB vadu, ja neesat saņēmis attiecīgos norādījumus.  
Neprijunkite USB kabelio, kol nebus nurodyta.  
Ärge ühendage USB-kaablit enne, kui olete saanud sellekohase juhise.

Dacă pe ecran este afișată o alertă de la programul firewall, permiteți accesul aplicațiilor Epson.

Ако се появи предупреждение от защитната стена, разрешете достъпа за Epson приложенията.

Ja parādās UgunsMūra brīdinājums, atļaujiet piekļūt Epson lietojumprogrammām.

Jeі parodomas užkardos įspėjimas, suteikite prieigą Epson programoms. Tulemūiri hoiatuste ilimumisel lubage juurdepääs Epsoni rakendustele.

Conectarea la calculator

Свързване към компютър

Savienojuma izveide ar datoru

Jungimas prie kompiuterio

Ühendan arvutiga

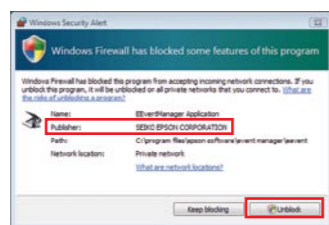
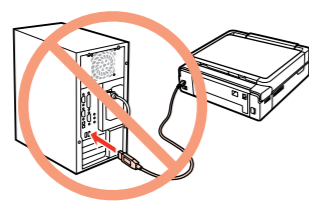
**4**

Dacă pe ecran este afișată o alertă de la programul firewall, permiteți accesul aplicațiilor Epson.

Ако се появи предупреждение от защитната стена, разрешете достъпа за Epson приложенията.

Ja parādās UgunsMūra brīdinājums, atļaujiet piekļūt Epson lietojumprogrammām.

Jeі parodomas užkardos įspėjimas, suteikite prieigą Epson programoms. Tulemūiri hoiatuste ilimumisel lubage juurdepääs Epsoni rakendustele.

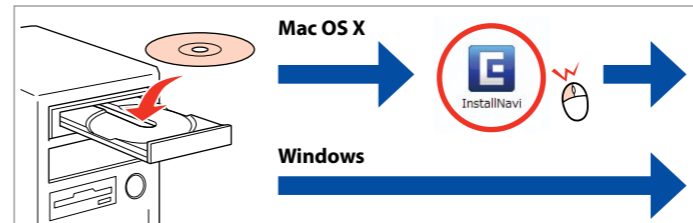
**1**

Introduceti.  
Поставете компактдиска.  
Ievietojiet.  
Izdēkite.  
Sisestage.

Windows: Ecranul de instalare lipsește? →  
За Windows: Не се появява екран за инсталиране? →  
Windows: vai nav redzams instalēšanas ekrāns? →  
„Windows“: nėra diegimo langas? →  
Windows: Puudub installatsiooniaken? →

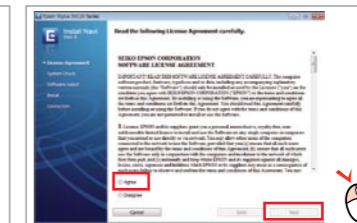
**2**

Selectați.  
Изберете.  
Atlasiet.  
Pasirinkite.  
Valige.

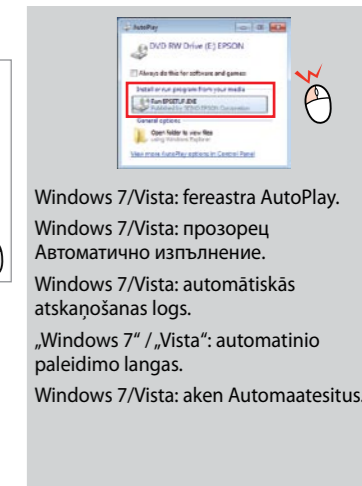

Windows 7/Vista: fereastra AutoPlay.  
Windows 7/Vista: прозорец Автоматично изпълнение.  
Windows 7/Vista: automātiskās atskaņošanas logs.  
„Windows 7” / „Vista”: automatinio paleidimo langas.  
Windows 7/Vista: aken Automaatesitus.

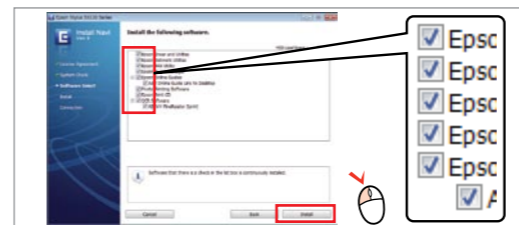
**3**

Selectați.  
Изберете.  
Atlasiet.  
Pasirinkite.  
Valige.

Este instalat numai programul software a cărui casetă de selectare a fost bifată. **Ghidurile Epson online** conțin informații importante precum indicații pentru depanare și indicații de eroare. Instalați-le dacă este nevoie.

Само отметнатият софтуер е инсталиран. **Онлайн ръководства на Epson** съдържат важна информация, като отстраняване на неизправности и индикации за грешка. Инсталирайте ги, ако е необходимо.

Tiek instalēta tikai programatūra, kuras izvēles rūtiņa tika atzīmēta. „Epson” tiešsaistes pamācības ietver svarīgu informāciju, piemēram, par traucējummeklēšanu un kļūdu ziņojumiem. Instalējiet tās, ja rodas šāda vajadzība.

Iđiegijama tik programinė įranga su pažymėtu žymimuoju langeliu. Leidiniuose „Epson” vadovai internete yra svarbios informacijos, pvz., apie trikčių šalinimą ir klaidų indikacijas. Jei reikia, įdiekite juos.

Installitakse ainult valitud markeruuduga tarkvara. **Epsoni veebijuhandid** sisaldavad olulist teavet, nagu tõrketuvastus ja veanäidud. Installige need vastavalt vajadusele.

**4**

Vizualizați informațiile despre EPSON.  
Вижте информация на EPSON.  
Skatīt „EPSON” informāciju.  
Žiūrėkite EPSON informaciją.  
Vaadake EPSONi teavet.

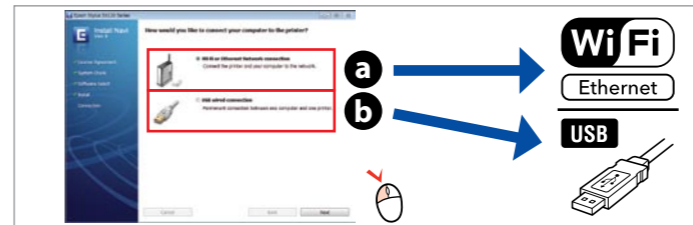
**5**

Selectați **a** sau **b**.  
Изберете **a** или **b**.  
Izvēlieties **a** vai **b**.  
Pasirinkite **a** arba **b**.  
Valige **a** või **b**.

Pentru conectarea prin Wi-Fi, asigurați-vă că Wi-Fi este activat pe calculatorul dumneavoastră. Urmați instrucțiunile de pe ecran. Dacă conectarea la rețea a eșuat, consultați online *Ghidul de rețea*.

За да се свържете чрез Wi-Fi, уверете се, че Wi-Fi е активиран на компютъра. Следвайте инструкциите на екрана. Ако не бъде осъществена мрежова връзка, вижте интерактивното *Мрежово ръководство*.

Lai izveidotu savienojumu, izmantojot Wi-Fi, pārliecinieties, ka datorā ir iespējota Wi-Fi funkcija. Ievērojiet ekrānā redzamos norādījumus. Ja neizdevās izveidot savienojumu ar tīklu, skatiet tiešsaistes sadaļu *Tīkla vednis*.

Jeі norite prisijungti per „Wi-Fi”, įsitinkinkite, ar „Wi-Fi” įjungtas kompiuteryje. Vykdykite ekrane pateiktus nurodymus. Jeі nepavyksta prisijungti prie tinklo, žr. internetinį leidinį „Tinklo vadovas”.

Wi-Fi abil ühendamiseks veenduge, et teie arvuti oleks sisse lülitatud. Järgige ekraniile kuvatavaid instruksioone. Kui võrguühendus ebaõnnestub, vaadake elektroonilist juhendit *Võrgujuhend*.

Informații suplimentare  
За повече информация  
Plašāka informācija  
Daugiau informacijos  
Lisateabe saamine

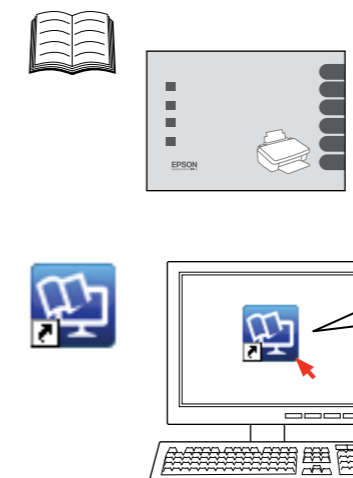

Nu sunt manuale online? → Introduceti discul CD și selectați **Ghidurile Epson online** din ecranul programului de instalare.  
Няма онлайн ръководства? → Поставете компактдиск и изберете **Онлайн ръководства на Epson** в екрана на инсталатора.  
Vai tiešsaistē nav rokasgrāmatu? → Ievietojiet kompaktdisku un instalētāja ekrānā izvēlieties „Epson” tiešsaistes pamācības.  
Nėra vadovų internete? → Įdėkite kompaktnį diską, diegimo programos ekrane pasirinkite „Epson” vadovai internete.  
Veebijuhandid puuduvad? → Sisestage CD ja valige paigaldusekraanilt **Epsoni veebijuhandid**.

