

**WP-4511/WP-4515/WP-4521/
WP-4525/WP-4530/WP-4531/
WP-4535/WP-4540/WP-4545**

Kullanım Kılavuzu

Telif Hakkı ve Ticari Markalar***Telif Hakkı ve Ticari Markalar*****Telif Hakkı ve Ticari Markalar**

Bu belge, Seiko Epson Corporation'ın yazılı izni olmadan kısmen veya tamamen çoğaltılamaz, bilgi erişim sistemlerinde saklanamaz veya elektronik, mekanik yöntemlerle, fotokopi, kayıt yöntemleriyle veya diğer yöntemlerle başka ortamlara aktarılamaz. Burada belirtilen bilgilerin kullanımı ile ilgili olarak hiçbir patent sorumluluğu kabul edilmez. Ayrıca burada belirtilen bilgilerin kullanımı sonucunda ortaya çıkabilecek herhangi bir hasarın da sorumluluğu kabul edilmemektedir. İşbu belgede bulunan bilgiler yalnızca bu Epson ürünü ile kullanılmak üzere tasarlanmıştır. Bu bilgilerin diğer ürünler için kullanılması durumunda, Epson hiçbir sorumluluk kabul etmez.

Seiko Epson Corporation ve bağlı kuruluşları ürünü satın alanın veya üçüncü kişilerin kaza, ürünün yanlış veya kötü amaçlı olarak kullanılması, ürün üzerinde yetkisiz kişilerce yapılan değişiklikler, onarım veya tadilat veya (ABD hariç olmak üzere) Seiko Epson Corporation'ın işletme ve bakım talimatlarına aykırı hareketler nedeniyle uğradıkları zarar, kayıp, maliyet veya gider konusunda ürünü satın alana ve üçüncü kişilere karşı kesinlikle yükümlü olmayacaktır.

Seiko Epson Corporation ve üye kuruluşları, kendisi tarafından Özgün Epson Ürünleri veya Epson Onaylı Ürünler olarak belirlenmemiş ürün seçeneklerinin veya sarf malzemelerinin kullanılmasından doğan zarar veya sorunlardan hiçbir şekilde sorumlu olmayacaktır.

Seiko Epson Corporation, kendisi tarafından Epson Onaylı Ürünler olarak belirlenmemiş arabirim kablolarının kullanılmasından kaynaklanan elektromanyetik parazitini yol açtığı zararlardan sorumlu olmayacaktır.

EPSON®, Seiko Epson Corporation'ın tescilli ticari markası, EPSON EXCEED YOUR VISION veya EXCEED YOUR VISION ise Seiko Epson Corporation'ın ticari markalarıdır.

PRINT Image Matching™ ve PRINT Image Matching logoları Seiko Epson Corporation'ın ticari markalarıdır. Telif Hakkı © 2001 Seiko Epson Corporation. Tüm hakları saklıdır.

Intel®, Intel Corporation'ın tescilli bir ticari markasıdır.

PowerPC®, International Business Machines Corporation'ın tescilli bir ticari markasıdır.

Epson Scan yazılımı, Bağımsız JPEG Grubunun çalışmasının bir parçası olarak temel alınmıştır.

libtiff

Copyright © 1988-1997 Sam Leffler
Copyright © 1991-1997 Silicon Graphics, Inc.

Permission to use, copy, modify, distribute, and sell this software and its documentation for any purpose is hereby granted without fee, provided that (i) the above copyright notices and this permission notice appear in all copies of the software and related documentation, and (ii) the names of Sam Leffler and Silicon Graphics may not be used in any advertising or publicity relating to the software without the specific, prior written permission of Sam Leffler and Silicon Graphics.

THE SOFTWARE IS PROVIDED "AS-IS" AND WITHOUT WARRANTY OF ANY KIND, EXPRESS, IMPLIED OR OTHERWISE, INCLUDING WITHOUT LIMITATION, ANY WARRANTY OF MERCHANTABILITY OR FITNESS FOR A PARTICULAR PURPOSE.

Telif Hakkı ve Ticari Markalar

IN NO EVENT SHALL SAM LEFFLER OR SILICON GRAPHICS BE LIABLE FOR ANY SPECIAL, INCIDENTAL, INDIRECT OR CONSEQUENTIAL DAMAGES OF ANY KIND, OR ANY DAMAGES WHATSOEVER RESULTING FROM LOSS OF USE, DATA OR PROFITS, WHETHER OR NOT ADVISED OF THE POSSIBILITY OF DAMAGE, AND ON ANY THEORY OF LIABILITY, ARISING OUT OF OR IN CONNECTION WITH THE USE OR PERFORMANCE OF THIS SOFTWARE.

Microsoft®, Windows® ve Windows Vista® Microsoft Corporation'ın tescilli ticari markalarıdır.

ABBYY® ve ABBYY FineReader® isimleri ve logoları ABBYY Software House'un tescilli ticari markalarıdır.

Adobe, Adobe Reader, Acrobat ve Photoshop, Adobe Systems Incorporated şirketinin ticari markalarıdır ve bazı ülkelerde tescilli olabilir.

Genel Bildirim: Bu belgede geçen diğer ürün adları sadece tanımlama amaçlı olarak kullanılmıştır ve bu ürünlerle ilgili ticari marka hakları ilgili sahiplerine aittir. Epson bu markalarla ilgili olarak hiçbir hak talep etmemektedir.

Telif Hakkı © 2011 Seiko Epson Corporation. Tüm hakları saklıdır.

Kılavuz**Kılavuz****Nerede Bilgi Bulunabilir**

Kurulum Kılavuzu (kağıt)	Ürünün takılması ve yazılımın kurulması konularında bilgi verir.
Önemli Güvenlik Talimatları (kağıt)	Önemli güvenlik bilgileri verir.
Kullanım Kılavuzu (PDF, bu kılavuz)	Ürünün işlevleri, isteğe bağlı ürünler, bakım, sorun giderme ve teknik özellikler hakkında ayrıntılı bilgi sağlar.
Ağ Kılavuzu (HTML)	Ağ yöneticilerine, hem yazıcı sürücüsü hem de ağ ayarları hakkında bilgi verir.

Ürününüzde kullanılabilecek özellikler

Ürününüzde hangi özelliklerin mevcut olduğunu öğrenmek için bu listeye bakın.

	WP-4511/ WP-4515	WP-4521/ WP-4525	WP-4530/ WP-4531/ WP-4535	WP-4540/ WP-4545
Print	✓	✓	✓	✓
Kopyalama	✓	✓	✓	✓
Tarama	✓	✓	✓	✓
Faks	-	✓	✓	✓
ADF	-	✓	✓	✓
Ethernet	✓	✓	✓	✓
Wi-Fi	-	-	✓	✓

Bu kılavuzda kullanılan resimler

Bu kılavuzdaki resimler, benzer bir ürün modelinden alınmıştır. Resimler elinizdeki üründen farklı olsa da işletim yöntemi aynıdır.

Bu kılavuzda kullanılan menü adları

LCD ekranda görüntülenen menüler, ayarlar veya seçenek adları elinizdeki üründen farklı olsa da işletim yöntemi aynıdır.

Uyarılar, Dikkat Notları ve Notlar

Bu Kullanım Kılavuzunda yer alan Uyarı, Dikkat ve Not ibareleri aşağıda belirtilmiş olup anlamları şunlardır.

Kılavuz



Uyarılar:

kendinize bir zarar gelmemesi için dikkatle uyulması gerekir.



Dikkat notlarına

aygıtınıza bir zarar gelmemesi için uyulması gerekir.

Notlar:

ürünün işletimi hakkında önemli bilgiler ve yararlı ipuçları içerir.

Güvenlik Yönergeleri**Güvenlik Yönergeleri****Önemli Güvenlik Talimatları**

Ürünü kullanmadan önce bu bölümdeki talimatların hepsini okuyun. Ayrıca, ürünün üzerindeki tüm uyarılara ve talimatlara uymaya özen gösterin.

Ürünün kurulması

Ürünü kurarken aşağıdaki hususlara dikkat edin:

- Ürünün üzerindeki hava deliklerini ve aralıkları tıkamayın ya da örtmeyin.
- Yalnızca, ürünün etiketinde belirtilen türde güç kaynağı kullanın.
- Yalnızca, ürünle birlikte verilen güç kablosunu kullanın. Başka bir kablonun kullanılması yangın ya da elektrik çarpmasına neden olabilir.
- Ürünün güç kablosu, yalnızca ürünle birlikte kullanmak içindir. Kablonun başka bir ekipmanla kullanılması yangına ya da elektrik çarpmasına neden olabilir.
- AC güç kablonuzun ilgili yerel güvenlik standardına uygun olmasına dikkat edin.
- Düzenli olarak açılıp kapatılan fotokopi makineleri ya da hava kontrol sistemleri gibi cihazlarla aynı prize takmaktan kaçının.
- Duvar üzerinde bulunan düğmelerle veya otomatik zaman ayarlayıcılarla kontrol edilen elektrik prizleri kullanmayın.
- Tüm bilgisayar sistemini, hoparlörler ya da kablosuz telefonların yuvaları gibi elektromanyetik girişime neden olabilecek kaynaklardan uzak tutun.
- Elektrik kabloları, sürtünme, kesilme, yıpranma, kıvrılma ve düğümlenme olmayacak şekilde yerleştirilmelidir. Elektrik kabloları üzerine herhangi bir nesne koymayınız ve elektrik kabloları üzerine basılmasına veya üzerlerinden geçilmesine izin vermeyiniz. Özellikle tüm elektrik kablolarının transformatöre girdiği ve transformatörden çıktığı noktalarda düz bir biçimde bulunmalarına dikkat edin.
- Ürünle birlikte bir uzatma kablosu kullanırsanız, uzatma kablosuna takılan cihazların toplam amper değerinin kablonun amper değerini geçmediğinden emin olun. Ayrıca, elektrik prizine bağlı aygıtların toplam amper değerinin de elektrik prizinin amper değerini aşmadığından emin olun.
- Ürünün kılavuzunda özellikle belirtilmedikçe elektrik kablosunu, yazıcı ünitesini, tarayıcı ünitesini veya çevresel üniteleri kendi başınıza hiçbir zaman sökmeyin, değiştirmeyin veya tamir etmeye çalışmayın.
- Aşağıdaki durumlarda ürünün fişini çıkarın ve servis için yetkili bir servis personeline başvurun: Güç kablosu veya fiş hasar görmüş, ürünün içine su girmiş, ürün yere düşürülmüş veya kasası zarar görmüş, ürün normal biçimde çalışmıyor veya çalışması eskisinden farklı. İşleyiş talimatlarında belirtilmemiş kumanda parçalarını ayarlamayın.
- Bu ürünü Almanya'da kullanmayı düşünüyorsanız, kısa devre durumunda veya bu ürünün fazla akım çekmesi durumunda gerekli korumayı sağlamak için bina tesisatında 10 veya 16 amperlik devre kesiciler kullanılmalıdır.

Güvenlik Yönergeleri

- Ürünü kablo ile bilgisayara veya başka bir aygıta bağlarken bağlayıcı yönlerinin doğru olmasına dikkat edin. Her konektör için yalnızca bir doğru yön vardır. Bir konektörü yanlış yönde takmak, kabloya bağlı iki aygıta da zarar verebilir.
- Fişe zarar gelmesi durumunda, kablo tertibatını yenisi ile değiştirin veya kalifiye bir elektrikçiye danışın. Prizde önceden takılı sigortalar varsa, bunları doğru ebat ve değerdeki sigortalarla değiştirin.

Ürün için yer seçme

Ürünü koyacağınız yeri seçerken aşağıdakileri göz önünde bulundurun:

- Ürünü düz, sağlam ve ürünün tabanından her yöne doğru daha geniş bir zemine yerleştirin. Ürünü duvara yakın olacak biçimde koyarsanız, ürünün arka kısmı ile duvar arasında en az 10 cm mesafe olmasına dikkat edin. Ürün, eğimli bir zeminde düzgün çalışmaz.
- Ürünü depolarken veya taşıırken sarsmayın, dikey olarak veya baş aşağı koymayın; aksi takdirde mürekkep akabilir.
- Ürünün arkasında kablolar için ve üst kısmında belge kapağını tam olarak kaldırabilmeniz için yeterli yer bırakın.
- Ani ısı ve nem değişikliklerinin olduğu yerleri seçmeyin. Ayrıca ürünü, doğrudan güneş ışığı alan yerlerden, güçlü ışık ya da ısı kaynaklarından uzak tutun.
- Ürünü açık alanlara, aşırı kir veya toz, su, ısı kaynaklarının yanına veya şok, titreme, yüksek sıcaklık veya neme maruz kalabileceği yerlere yerleştirmeyin veya bu tarz alanlarda depolamayın. Islak ellerle kullanmayınız.
- Ürünü, fişinin kolayca çıkarılabileceği bir prizden yakınına yerleştirin.

Ürünün kullanılması

Ürünü kullanırken aşağıdaki hususlara dikkat edin:

- Ürünün üzerindeki yuvalara herhangi bir cisim sokmayın.
- Ürünün üzerine sıvı dökmemeye dikkat edin.
- Ürün çalışır durumdayken, elinizi ürünün içine sokmayın veya mürekkep kartuşlarına dokunmayın.
- Ürünün içinde bulunan beyaz düz kabloya dokunmayın.
- Ürünün içinde ya da çevresinde yanıcı gazlar içeren aerosol ürünler kullanmayın. Bu, yangına neden olabilir.
- Yazdırma kafasını elinizle hareket ettirmeyin; aksi takdirde, ürüne zarar verebilirsiniz.
- Ürünü daima **On** düğmesini kullanarak kapatın. LCD panel tam olarak kapanıncaya kadar ürünü kapatmayın veya fişini prizden çıkartmayın.
- Ürünü bir yere taşımadan önce, yazdırma kafasının yuvasında (sağ dipte), mürekkep kartuşlarının ise yerlerinde olduğundan emin olun.
- Mürekkep kartuşlarını takılı bırakın. Kartuşların çıkartılması, yazıcı kafasını kurutarak, yazıcının baskı yapmasını engelleyebilir.

Güvenlik Yönergeleri

- Tarama ünitesini kapatırken parmaklarınızı sıkıştırmamaya dikkat edin.
- Ürünü uzun bir süre kullanmayacasanız elektrik kablosunu prizden çektiğinizden emin olun.
- Orijinalleri yerleştirirken belge tablasına çok kuvvetli bastırmayın.

Ürünün kablosuz bağlantıyla kullanılması

- Bu ürünü tıbbi tesisler dahilinde veya tıbbi ekipmanların yakınında kullanmayın. Ürünün yaydığı radyo dalgaları, elektrikli tıbbi ekipmanın çalışmasını olumsuz yönde etkileyebilir.
- Ürünü, kalp pillerinden en az 22 cm uzakta tutun. Ürünün yaydığı radyo dalgaları, kalp pillerinin çalışmasını olumsuz yönde etkileyebilir.
- Bu ürünü, otomatik kapılar veya yangın alarmları gibi, otomatik kontrollü cihazların yakınında kullanmayın. Ürünün yaydığı radyo dalgaları, bu cihazları olumsuz yönde etkileyerek yanlış çalışma sonucunda kazalara yol açabilir.

Mürekkep kartuşlarını kullanma

Mürekkep kartuşlarını kullanırken aşağıdakilere dikkat edin:



- Mürekkep kartuşlarının küçük çocukların ulaşamayacağı bir yerde saklayın ve içmeyin.
- Cildinize mürekkep bulaşırsa su ve sabunla yıkayın. Gözünüze mürekkep kaçarsa gözünüzü hemen bol suyla yıkayın.
- Yazıcıya yeni bir mürekkep kartuşu takmadan önce, kartuşu, beş saniye kadar, yatay olarak, beş santimetrelilik bir hareketle 15 kez çalkalayın.
- Mürekkep kartuşunu, paketinde belirtilen tarihten önce kullanın.
- En iyi sonucu almak için, mürekkep kartuşunu, taktıktan sonraki altı ay içinde tüketin.
- Mürekkep kartuşlarının içini açmayın veya kartuşları yeniden doldurmayın. Yoksa yazdırma kafası zarar görebilir.
- Kartuşun yanındaki mürekkep denetimi yongasına dokunmayın. Bu, normal çalışma ve yazdırma işlemini bozabilir.
- Bu mürekkep kartuşunun üzerindeki IC yongası, kartuşun istendiği zaman çıkarılıp takılabilmesi için, kalan mürekkep miktarı gibi, kartuşla ilgili çeşitli bilgilerin kaydını tutar.
- Bir mürekkep kartuşunu daha ileri bir tarihte tekrar kullanmak üzere çıkartırsanız, mürekkep verme bölgesinin tozlanıp kirlenmemesine dikkat edin ve bu ürünle aynı ortamda saklayın. Mürekkep tahliye noktasında bir vana olduğu için, kartuşu örtmeniz veya herhangi bir şeyle tıkamanız gerekmez, ancak kartuşun temas ettiği nesnelere mürekkep bulaşmasını önlemek için dikkatli olmak gerekir. Mürekkep tahliye noktasına veya çevresindeki alana dokunmayın.

Güvenlik Yönergeleri

LCD ekranı kullanma

- ❑ LCD ekranın üzerinde birkaç küçük parlak veya koyu nokta olabilir ve kendi özellikleri nedeniyle eşit olmayan bir parlaklığa sahip olabilir. Bunlar normaldir ve herhangi bir şekilde hasar görmüş oldukları anlamına gelmez.
- ❑ LCD ekranı temizlemek için sadece kuru, yumuşak bir bez kullanın. Sıvı veya kimyevi temizlik maddeleri kullanmayın.
- ❑ LCD ekranın zarar görmesi durumunda satıcınızla irtibata geçin. Likid kristal solüsyonun ellerinize bulaşması durumunda su ve sabunla iyice yıkayın. Likid kristal solüsyonun gözlerinize deymesi durumunda derhal suyla yıkayın. Bol suyla yıkamadan sonra rahatsızlık duyarsanız veya görüş sorunları olursa hemen bir doktora başvurun.

Dokunmatik ekranla ilgili önlemler

	Dokunmatik ekrana, parmağınızın ucuyla basın. Çok sert basmayın veya tırnaklarınızla vurmeyin.
	Tükenmez kalem, kurşun kalem vb. keskin veya sivri nesnelere kullanmayın.
	Dokunmatik ekranın kapağı camdan yapılmıştır ve sert darbelerde kırılabilir. Cam kırılır veya çatlarsa, Epson desteğe başvurun ve kırılan cama dokunmayın veya çıkartmaya çalışmayın.

Kopyalama Sınırlamaları

Ürünün sorumlu ve kanuni kullanımını sağlamak için aşağıdaki kısıtlamalara riayet edin.

Aşağıdaki öğeleri kopyalamak kanunen yasaklanmıştır:

- ❑ Banka senedi, bozuk para, devlet güvenceli satılabilir tahviller, devlet teminatlı tahviller ve belediye menkul kıymetleri
- ❑ Kullanılmamış posta pulları, mühürlenmiş kartpostallar ve postalamaya yarayan geçerli diğer resmi posta öğeleri
- ❑ Devlet tarafından çıkarılan pullar ve kanuni prosedüre göre çıkartılmış tahviller

Aşağıdaki öğeleri kopyalarken dikkat gösterin:

- ❑ Özel satılabilir tahviller (hisse senetleri, emre muharrer senetler, çekler, vb.), aylık pasolar, imtiyaz biletleri, vb.
- ❑ Pasaport, ehliyet, garanti belgeleri, otoyol geçiş pasoları, yemek fişleri, biletler vb.

Güvenlik Yönergeleri

Not:

Bu belgelerin çoğaltılması ayrıca kanunlar tarafından da yasaklanmıştır.

Telif hakkı materyallerin kullanım sorumluluğu:

- ❑ Ürünler, telif hakkı kapsamındaki malzemelerin izinsiz kopyalanması için kötü amaçla kullanılabilir. Malumat sahibi bir avukatın tavsiyesi doğrultusunda hareket edilmediği sürece, basılı materyalleri kopyalamadan önce sorumluluk sahibi davranış sergileyerek telif hakkı sahibinin iznini alıp telif hakkı sahibine saygı gösterin.

Kişisel Bilgilerinizin Korunması

Bu ürün, elektrik düğmesi kapalıyken bile belleğinde adların ve telefon numaralarının kayıtlı tutulmasına olanak verir.

Ürünü başka birine vereceğiniz veya elden çıkartacağınız zaman belleği silmek için, aşağıdaki menüyü kullanın.

⚙️ Setup > Varsayılan Ayarları Sıfırla > Tüm Ayarlar

İçindekiler

İçindekiler

Telif Hakkı ve Ticari Markalar

Telif Hakkı ve Ticari Markalar. 2

Kılavuz

Nerede Bilgi Bulunabilir. 4

Ürününüzde kullanılabilecek özellikler. 4

Bu kılavuzda kullanılan resimler. 4

Bu kılavuzda kullanılan menü adları. 4

Uyarılar, Dikkat Notları ve Notlar. 4

Güvenlik Yönergeleri

Önemli Güvenlik Talimatları. 6

Ürünün kurulması. 6

Ürün için yer seçme. 7

Ürünün kullanılması. 7

Ürünün kablolu bağlantıyla kullanılması. 8

Mürekkep kartuşlarını kullanma. 8

LCD ekranı kullanma. 9

Dokunmatik ekranla ilgili önlemler. 9

Kopyalama Sınırlamaları. 9

Kişisel Bilgilerinizin Korunması. 10

Ürününüzü Tanıyın

Ürünün Parçaları. 15

Kumanda Paneli Kılavuzu. 18

WP-4511/WP-4515/WP-4521/WP-4525/

WP-4530/WP-4531/WP-4535. 18

WP-4540/WP-4545 için. 20

Enerji Tasarrufu İşlevi. 22

Elektrik Kesilmesinden Sonra Otomatik Olarak

Yeniden Başlatma. 22

Kağıt KullanmaKağıt Kullanma, Yükleme ve Depolama
Ortamına Giriş. 23Hangi tepsinin kullanılacağını ve yükleme
kapasitelerini seçme. 23

Kağıdın depolanması. 25

Kağıt Yükleme. 25

Kağıt kasetine. 25

Arka MP tepsisine. 28

Zarfları Yükleme. 30

Orijinallerin Yerleştirilmesi. 32

Otomatik Belge Besleyici (OBB). 32

Belge camı. 34

Yazdırma

Yazılımı Kullanma. 36

Yazıcı sürücüsü ve Status Monitor. 36

Temel Yazdırma İşlemi. 38

Doğru kağıt türünün seçilmesi 38

Kağıt ve zarf yükleme. 38

Windows için temel yazıcı ayarları. 39

Mac OS X 10.5 veya 10.6 için temel yazıcı
ayarları. 40

Mac OS X 10.4 için temel yazıcı ayarları. 42

Yazdırmayı İptal Etme. 44

Yazıcı düğmesini kullanma. 44

Windows için. 44

Mac OS X için. 45

Özel Şablon Seçenekleri ile Yazdırma 46

2-Sided Printing (2- taraflı yazdırma). 46

Sayfaya Sığdırarak Yazdırma. 53

Pages Per Sheet (Yaprak Başına Sayfa Adedi)

Yazdırma. 56

Poster Printing (Poster Baskısı) (yalnız

Windows için). 59

Watermark (Filigran) Yazdırma (yalnız

Windows için). 64

YAZICINIZI Paylaşma. 65

Tarama

Tarama Denemesi Yapalım. 66

Taramayı Başlatma. 66

Görüntü Ayarlama Özellikleri. 69

Temel Tarama. 71

Kumanda Panelinden Tarama. 71

Home Mode (Ev Modu)'nda Tarama. 73

Office Mode (Ofis Modu)'nda Tarama. 74

Professional Mode (Profesyonel Mod)'nda

Tarama. 76

Tarama Alanını Önizleme ve Ayarlama. 78

Çeşitli Tarama Türleri. 80

Dergi Tarama. 80

Çoklu Belgeleri PDF Dosyası Olarak Tarama

. 82

İçindekiler

Fotoğraf Tarama.	86
Yazılım Bilgileri.	88
Epson Scan Sürücüsünün Başlatılması.	88
Diğer Tarama Yazılımlarının Başlatılması.	89

Kopyalama

Kağıt Seçme.	91
Belge Kopyalama.	91
Temel kopyalama.	91
2-Sided Copying (2 Yönlü Baskı).	92
Kopya Sıralama.	93
Sayfa düzeniyle kopyalama.	94
Kopyalama Modu Menü Listesi.	95

Faks

FAX Utility'ye Giriş.	96
Telefon Hattına Bağlanma.	96
Telefon hattının sadece faks için kullanılması	96
Hattın telefon aparatıyla paylaşılması.	97
Faks bağlantısının denetlenmesi.	99
Faks Özelliklerinin Ayarlanması.	100
Hızlı arama girişlerinin ayarlanması.	100
Grup arama girişlerinin ayarlanması.	101
Üstbilgi oluşturma.	102
Yazdırılacak Fax Output (Faks Çıkışı) ayarı.	103
Faks yazdırılacak kağıt kaynağının seçilmesi.	104
Faks Gönderme.	104
Faks göndermenin esasları.	104
Hızlı arama/grup arama kullanarak faks gönderme.	105
Yayın aracılığıyla faks gönderme.	106
Belirli bir zamanda faks gönderme.	108
Görüşmekte olduğunuz telefondan faks gönderme.	109
Faks Alma.	110
Faksları otomatik olarak alma.	110
Faksları manuel olarak alma.	111
Yoklamayla faks alma.	111
Rapor Yazdırma.	112
Faks Modu Menü Listesi.	113

Kumanda Panelinin Kullanılması

Mod Seçme.	114
Ayar Modu.	114
Ayarların Kilitlenmesi.	114
Kapanma Zamanlayıcısı.	115

Yüklenen Kağıt Boyutu.	115
Kağıt Boyutu Uyarısı.	115
Durum Sayfası Bas.	116
Ayar modu menü listesi.	116
Kopyalama Modu.	119
Kopyalama modu menü listesi.	119
Tarama Modu.	120
Tarama modu menü listesi.	120
Faks Modu.	121
Faks modu menü listesi.	121
Hata Mesajları.	122

İsteğe Bağlı Parçaların Takılması

250 Sayfalık Kağıt Kaseti Birimi.	124
Kağıt kaseti biriminin takılması.	124
Kaset biriminin çıkartılması.	125

Sarf Malzemelerinin Değiştirilmesi

Mürekkep Kartuşları.	126
Mürekkep kartuşu durumunun kontrolü.	126
Mürekkep kartuşu değiştirme önlemleri.	129
Mürekkep kartuşu değiştirme.	130
Bakım Kutusu.	131
Bakım kutusu durumunun denetlenmesi.	131
Kullanım önlemleri.	132
Bakım kutusunun değiştirilmesi.	132

Yazıcınızın ve Yazılımınızın Bakımı

Yazdırma Kafası Püskürtme Uçlarını Kontrol Etme.	134
Windows için Nozzle Check (Püskürtme Denetimi) yardımcı programını kullanma.	134
Mac OS X için Nozzle Check (Püskürtme Denetimi) yardımcı programını kullanma.	134
Kumanda panelinin kullanılması.	135
Yazdırma Kafasını Temizleme.	136
Windows için Head Cleaning (Kafa Temizleme) yardımcı programını kullanma.	136
Mac OS X için Head Cleaning (Kafa Temizleme) yardımcı programını kullanma.	137
Kumanda panelinin kullanılması.	138
Yazdırma Kafasını Hizalama.	138
Windows için Print Head Alignment (Yazdırma Kafası Hizalama) yardımcı programını kullanma.	139
Mac OS X için Print Head Alignment (Yazdırma Kafası Hizalama) yardımcı programını kullanma.	139

İçindekiler

Kumanda panelinin kullanılması.	140
Saati ve Bölgeyi Ayarlama/Değiştirme.	140
Yazıcı Ayarlarının Yapılması.	141
Power Off Timer (Kapanma Zamanlayıcısı) Ayarı.	141
Paper Size Loaded Ayarı.	142
Yazıcının Temizlenmesi.	143
Yazıcının dış kısmının temizlenmesi.	143
Yazıcının iç kısmının temizlenmesi.	144
Yazıcının Taşınması.	145
Yazılımınızın Kontrolü ve Kurulumu.	146
Bilgisayarınızda kurulu yazılımların kontrol edilmesi.	146
Yazılımın kurulması.	147
Yazılımınızın Kaldırılması.	147
Windows için.	147
Mac OS X için.	148

Yazdırma İşlemleriyle İlgili Sorun Giderme

Sorunu Teşhis Etme.	150
Epson Status Monitor.	150
Yazıcı çalışma denetimi yapma.	150
YAZICI Durumunu Kontrol Etme.	151
Windows için.	151
Mac OS X için.	153
Kağıt Sıkışmaları.	155
Sıkışan kağıdan arka üniteden çıkartılması.	156
Sıkışan kağıdın ön kapaktan ve çıkış tepsisinden çıkartılması.	157
Sıkışan kağıdın kağıt kaset(ler)inden çıkartılması.	158
Sıkışan kağıdın Otomatik Belge Besleyicisi'nden (ADF) çıkarılması.	159
Kağıt sıkışmalarının önlenmesi.	161
Kağıt sıkışmasından sonra yeniden yazdırma (sadece Windows için).	162
Baskı Kalitesi Sorunları.	162
Yatay çizgiler.	163
Düşey çizgiler veya hizalamada hata.	163
Yanlış veya eksik renkler.	164
Bulanık veya kirli çıktı.	165
Çeşitli Çıktı Sorunları.	165
Yanlış veya bozuk karakterler.	165
Yanlış kenar boşlukları.	166
Çıktıda hafif eğiklik var.	166
Ters görüntü.	166
Boş sayfa yazdırma.	166

Yazdırılan taraf kirli veya zedelenmiş çıkıyor	167
Yazdırma çok yavaş.	167
Kağıt Doğru Beslenmiyor.	168
Kağıt yerleşmemiş.	168
Çoklu sayfa yerleştirme.	168
Kağıt hatalı yüklenmiş.	169
Kağıt tam olarak çıkarılamıyor ya da kırışıyor	169
Yazıcı Yazmıyor.	169
LCD ekranı veya tüm ışıklar kapalı.	169
LCD ekran veya ışıklar yanık konuma gelir ve ardından sönerler.	169
LCD ekran veya ışıklar açık.	170
Kartuşu değiştirdikten sonra bir mürekkep hatası meydana geldi.	170
Yazdırma Hızını Artırma (Yalnız Windows İçin)	171
Diğer Sorunlar.	172
Düz kağıtları sessizce yazdırma.	172

Tarama İşlemleriyle İlgili Sorun Giderme

LCD Panosu Üzerindeki İletilerle veya Durum Işığı ile Gösterilen Sorunlar.	174
Tarama Başlatılırken Oluşan Sorunlar.	174
Otomatik Belge Besleyici (ADF) Kullanımı.	174
Düğmesinin kullanılması.	175
Epson Scan sürücüsü dışındaki tarama yazılımlarının kullanılması.	176
Kağıt Besleme Sırasındaki Sorunlar.	176
Kağıt kirleniyor.	176
Birden fazla kağıt yaprağı besleniyor.	176
Otomatik Belge Besleyici'de (OBB) kağıt sıkışması	176
Tarama Süresi Sorunları.	177
Taranan Görüntülerle İlgili Sorunlar.	177
Tarama kalitesi tatmin edici değil.	177
Tarama alanı veya yönü tatmin edici değil.	178
Tüm Çözüm Yolları Denendikten Sonra da Sorunlar Devam Ediyor.	179

Kopyalama İşlemleriyle İlgili Sorun Giderme

Baskı çıktılarınızda veya kopyalarınızda bantlanma (açık renkte hatlar) görülüyor.	180
Çıktınız bulanık veya kirli.	180
Çıktınız soluk veya çıktıda boşluklar var.	181

İçindekiler

Çıktınız grenli.	181
Yanlış veya eksik renkler var.	181
Görüntü boyutu veya konumu yanlış.	181

Faks İşlemleriyle İlgili Sorun Giderme

Faks gönderilemiyor.	182
Faks alınmıyor.	182
Kalite sorunları (gönderme).	182
Kalite sorunları (alma).	183
Telesekreter sesli aramaları yanıtlayamıyor.	183
Saat yanlış.	183

Ürün Bilgileri

Mürekkep ve Kağıt.	184
Mürekkep kartuşları.	184
Bakım kutusu.	185
Kağıt.	185
İsteğe Bağlı Parça.	186
250 Sayfalık Kağıt Kaseti Birimi/PXBACU1.	186
Sistem Gereksinimleri.	186
Windows gereksinimleri.	186
Macintosh gereksinimleri.	186
Teknik Özellikler.	187
Yazıcı teknik özellikleri.	187
Tarayıcı teknik özellikleri.	190
Otomatik Belge Besleyici (ADF) teknik özellikleri.	190
Faks teknik özellikleri.	190
Ağ Arabirim Teknik Özellikleri.	191
Mekanik.	191
Elektrik.	192
Çevresel.	194
Standartlar ve Onaylar.	194
Arabirim.	196
Harici USB Cihazı.	196

Nereden Yardım Alınır

Teknik Destek Web Sitesi.	198
Epson Desteğe Başvurma.	198
Epson'a Başvurmadan Önce.	198
Avrupa'daki Kullanıcılar için Yardım.	199
Tayvan'daki Kullanıcılar için Yardım.	199
Avustralya'daki Kullanıcılar için Yardım.	200
Singapur'daki Kullanıcılar için Yardım.	200
Tayland'daki Kullanıcılar için Yardım.	201
Vietnam'daki Kullanıcılar için Yardım.	201
Endonezya'daki Kullanıcılar için Yardım.	201

Hong Kong'daki Kullanıcılar için Yardım.	203
Malezya'daki Kullanıcılar için Yardım.	203
Hindistan'daki Kullanıcılar için Yardım.	204
Filipinler'deki Kullanıcılar için Yardım.	205

Dizin

Ürününüzü Tanıyın

Ürününüzü Tanıyın

Ürünün Parçaları

Not:

Bu bölümdeki resimler, benzer bir ürün modelinden alınmıştır. Resimler elinizdeki üründen farklı olsa da işletim yöntemi aynıdır.

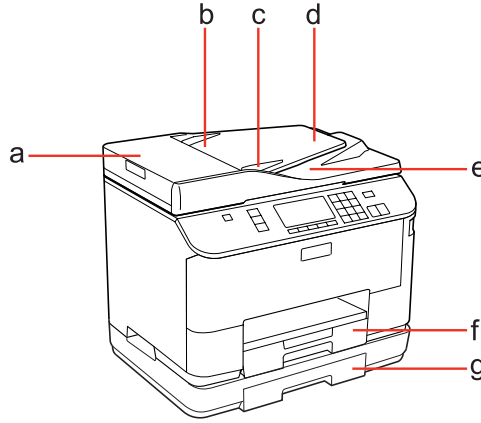

a.	ADF kapağı *
b.	Otomatik Belge Besleyici (ADF) *
c.	Kenar kılavuzu *
d.	OBB giriş tepsisi (kopyalanacak orijinallerinizi buraya yerleştirin) *
e.	ADF çıkış tepsisi (orijinaleriniz kopyalandıkça buraya çıkartılır) *
f.	Kağıt kaseti 1
g.	Kağıt kaseti 2 (isteğe bağlı)

* Bu parçalar sadece faksli model için mevcuttur.

Ürününüzü Tanıyın

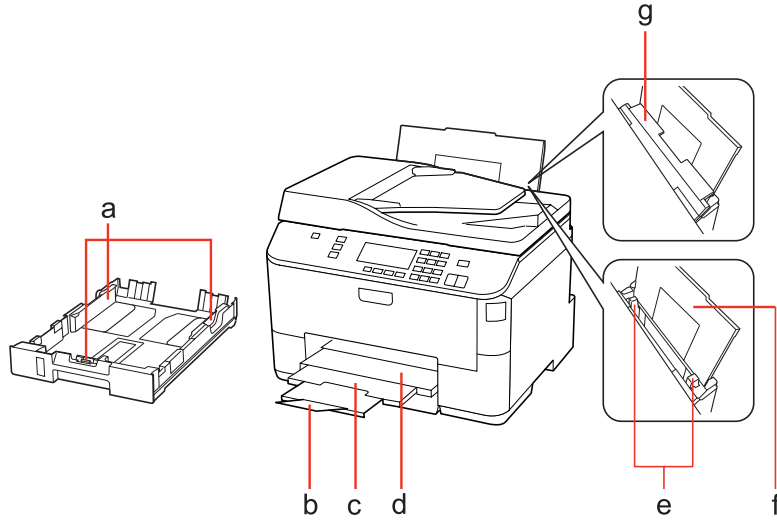

a.	Kenar kılavuzları
b.	Durdurucu
c.	Çıktı tepsi genişletmesi
d.	Çıktı tepsi
e.	Kenar kılavuzları
f.	Arka MP tepsi
g.	Besleme koruyucusu

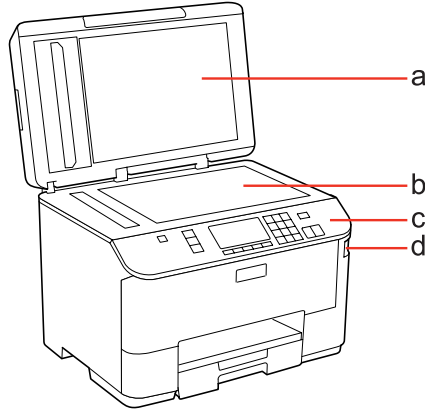

a.	Belge Kapağı
b.	Belge camı
c.	Kontrol Paneli
d.	Harici bellek aygıtı için USB girişi

Ürününüzü Tanıyın

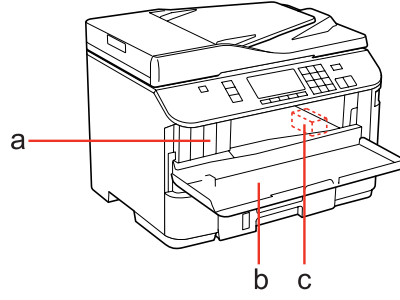

a.	Mürekkep kartuşu yuvaları
b.	Ön kapak
c.	Yazdırma kafası

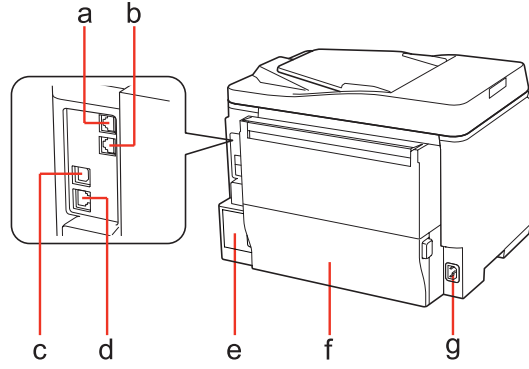

a.	LINE portu *
b.	EXT. portu *
c.	Harici USB bağlantı noktası
d.	LAN portu
e.	Bakım kutusu
f.	Arka ünite
g.	AC girişi

* Bu parçalar sadece fakslı model için mevcuttur.

Ürününüzü Tanıyın

Kumanda Paneli Kılavuzu

Kumanda panelinin tasarımı, bulunduğunuz yere göre değişir.

Not:

LCD ekranda görüntülenen menüler, ayarlar veya seçenek adları elinizdeki üründen farklı olsa da işletim yöntemi aynıdır.

WP-4511/WP-4515/WP-4521/WP-4525/WP-4530/WP-4531/ WP-4535

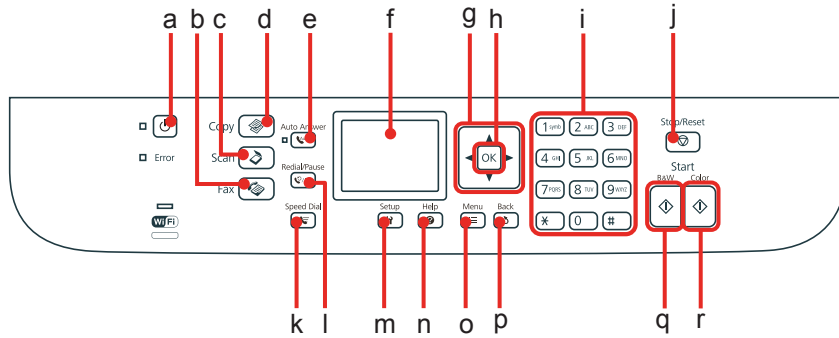

Düğmeler, LCD ve ışıklar

Düğme ve LCD

	Düğmeler	İşlevi
a	⏻	Yazıcıyı açar veya kapatır.
b	☎	Faks moduna geçer.*1
c	📄	Tarama moduna geçer.
d	📄	Kopyalama moduna geçer.
e	📞	Oto. Yanıt modunu açar veya kapatır.*1
f	-	LCD ekranda menüler görüntülenir.
g	⬅️, ➡️, ⬆️, ⬇️	Menüleri seçer. Kopya sayısını belirlemek için ▲ ve ▼ düğmelerini kullanın. Faks numarası girerken, ◀ düğmesi geri al tuşu olarak çalışır, ▶ düğmesi ise boşluk ekler.
h	OK	Seçtiğiniz ayarı etkinleştirir.
i	0 - 9, *, #	Tarih/saat veya faks numarası girmekte ya da kopya sayısını belirtmekte kullanılır. Alfabetik karakterleri girer ve her basıldığında büyük harfe, küçük harfe ve sayılara geçer. Metin girmek için bu düğmeleri kullanmaktansa yazılım tuş takımını kullanmak daha kolay olabilir.
j	⏹	Yazdırma/kopyalama/tarama/faks işlemini durdurur.

Ürününüzü Tanıyın

	Düğmeler	İşlevi
k		Faks modunda, hızlı arama/grup arama listesini görüntüler.*1
l		Aranmış olan en son numarayı görüntüler. Faks modunda numara girerken, çevirme sırasında kısa bir duraklama olarak işlev gören bir duraklatma simgesi (-) ekler.*1
m		Ayar moduna geçer.
n		Sorunların çözümü için Yardım'ı görüntüler.
o		Her mod için ayrıntılı ayarları görüntüler.
p		İptal eder/önceki menüye geri döner.
q		Siyah beyaz kopyalama/tarama/faks işlemini başlatır.*2
r		Renkli kopyalama/tarama/faks işlemini başlatır.*2

*1 Bu düğmeler ve işlevleri, sadece faks özelliğine sahip olan modellerde mevcuttur.

*2 Faks işlevleri, sadece faks özelliğine sahip olan modellerde mevcuttur.



İşıklar

İşıklar	İşlevi
	Ürün açıkken açıktır. Ürün veri alırken, yazdırma/kopyalama/tarama/faks işlemi yaparken, mürekkep kartuşu değiştirilirken, mürekkep dolumu sırasında veya yazdırma kafası temizlenirken yanıp söner.
	Faks Oto. Yanıt modundayken açıktır.
Error (Hata)	Hata oluştuğunda açıktır.
 	Daha fazla ayrıntı için Ağ Kılavuzu'na bakın. Wi-Fi, sadece Wi-Fi özelliğine sahip olan modellerde kullanılabilir.

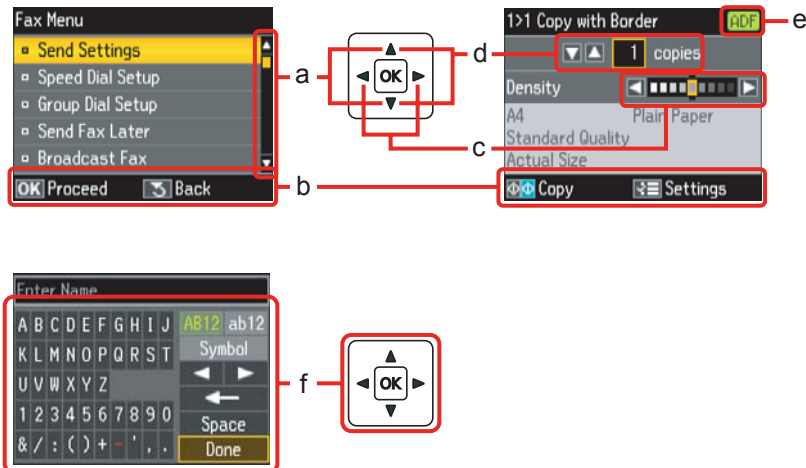
LCD ekranı kullanma



Ürününüzü Tanıyın





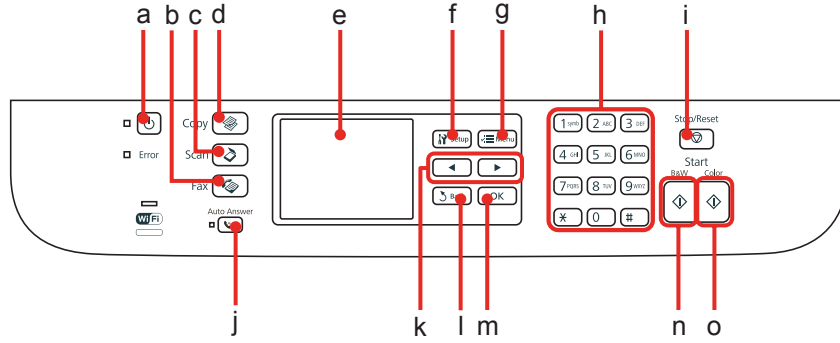

	İşlevi
a	Menü öğesini seçmek için ▲ veya ▼ düğmesine basın. Seçim aşağı veya yukarı geçer.
b	Mevcut düğmeleri ve işlevlerini görüntüler.
c	Yoğunluğu ayarlamak için ◀ veya ▶ düğmesine basın.
d	Kopya sayısını belirlemek için ▲ veya ▼ düğmesine basın.
e	Otomatik Belge Besleyici'de (OBB) yüklü bir belge varsa, ADF (OBB) simgesi görüntülenir.
f	Metin girmek için sanal klavye. Klavyede bir karakter veya düğme seçmek için ▲, ▼, ◀, ▶ düğmelerini kullanın, seçilen karakteri girmek veya seçilen düğmeyi kullanmak için OK düğmesine basın. Klavye düğmeleri aşağıdaki işlemleri gerçekleştirir.  (geri al) imlecin solundaki karakteri siler.  imleci, metin içinde sola veya sağa götürür.  boşluk ekler. İşlemi tamamladığınızda, Bitti seçeneğine gelip OK düğmesine basın.

WP-4540/WP-4545 için







Düğmeler, LCD ve ışıklar



Düğme ve LCD

	Düğmeler	İşlevi
a		Yazıcıyı açar veya kapatır.
b		Faks moduna geçer.
c		Tarama moduna geçer.
d		Kopyalama moduna geçer.
e	-	LCD ekranda menüler görüntülenir.
f		Ayar moduna geçer.
g		Her mod için ayrıntılı ayarları görüntüler.
h	0 - 9, *, #	Tarih/saat veya faks numarası girmekte ya da kopya sayısını belirtmekte kullanılır.
i		Yazdırma/kopyalama/tarama/faks işlemini durdurur.

Ürününüzü Tanıyın

	Düğmeler	İşlevi
j		Oto. Yanıt modunu açar veya kapatır.
k		Sonraki veya önceki menüyü gösterir.
l		İptal eder/önceki menüye geri döner.
m	OK	Seçtiğiniz ayarı etkinleştirir.
n		Siyah beyaz kopyalama/tarama/faks işlemini başlatır.
o		Renkli kopyalama/tarama/faks işlemini başlatır.

Işıklar

Işıklar	İşlevi
	Ürün açıkken açıktır. Ürün veri alırken, yazdırma/kopyalama/tarama/faks işlemi yaparken, mürekkep kartuşu değiştirilirken, mürekkep dolumu sırasında veya yazdırma kafası temizlenirken yanıp söner.
	Faks Oto. Yanıt modundayken açıktır.
Error (Hata)	Hata oluştuğunda açıktır.
	Daha fazla ayrıntı için Ağ Kılavuzu'na bakın. Wi-Fi, sadece Wi-Fi özelliğine sahip olan modellerde kullanılabilir.

LCD ekranı kullanma

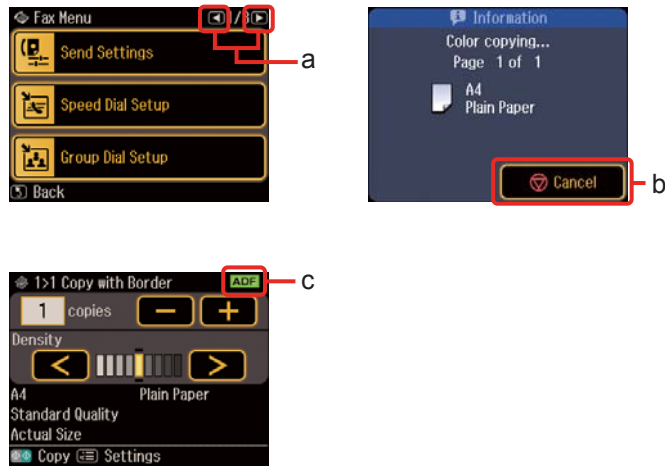

	İşlevi
a	Sonraki veya önceki ekranı görüntülemek için, LCD ekranın sağ tarafındaki ◀ veya ▶ düğmesine basın.
b	Yazdırma/kopyalama/tarama/faks işlemini durdurmak için  İptal düğmesine basın.
c	Otomatik Belge Besleyici'de yüklü bir belge varsa, ADF simgesi görüntülenir.

Ürününüzü Tanıyın

Enerji Tasarrufu İşlevi

Ürün 13 dakika boşta kaldıktan sonra, enerji tasarrufu yapmak için, ekran kararır.

Ekranı önceki duruma geri döndürmek için, herhangi bir düğmeye basın.

Elektrik Kesilmesinden Sonra Otomatik Olarak Yeniden Başlatma

Ürün faks bekleme modundayken veya yazdırma işlemi yaparken elektrik kesilirse, elektrik geri geldiğinde otomatik olarak yeniden başlatılır ve ardından uyarı sesi verir.

Kağıt Kullanma

Kağıt Kullanma

Kağıt Kullanma, Yükleme ve Depolama Ortamına Giriş

Düz dosya kağıdı türlerinin çoğu iyi sonuç almanızı sağlayacaktır. Ancak, daha az mürekkep emdiğinden, üzeri kaplı kağıtlar daha üstün çıktılar sağlar.

Epson, Epson mürekkep püskürtmeli yazıcılarda kullanılan mürekkep için tasarlanmış özel kağıtlar sağlamakta ve yüksek kaliteli sonuçlar için bu kağıtları önermektedir.

Epson özel ortamları hakkında daha ayrıntılı bilgi edinmek için, bkz. “Mürekkep ve Kağıt” sayfa 184.

Epson tarafından dağıtılan özel kağıtları yüklerken önce kağıtla birlikte verilen talimatları okuyun ve aşağıdaki noktalara dikkat edin.

Not:

- ❑ Kağıdı, yazdırılabilir yüzü üste gelecek şekilde kağıt kasetine yükleyin. Yazdırılabilir yüz genellikle daha beyaz ya da daha parlak olur. Daha fazla bilgi için kağıtla birlikte verilen talimat sayfasına bakın. Bazı kağıt türlerinin köşeleri, doğru yükleme yönünü belirlemenize yardımcı olmak için kesik olur:
- ❑ Kağıt kıvrılırsa yüklemeye önce düzeltin veya hafifçe ters yöne kıvrın. Kıvrılmış kağıda yazdırmak, çıktılara mürekkebin bulaşmasına neden olabilir.



Hangi tepsinin kullanılacağını ve yükleme kapasitelerini seçme

Kullanmakta olduğunuz ortam türüne ve boyutuna göre, kağıt kaseti tepsisini ve yükleme kapasitesini seçmek için aşağıdaki tabloya başvurun.

Ortam Türü	Boyut	Kağıt kaseti 1 için yükleme kapasitesi (yaprak sayısı)	Kağıt kaseti 2 için yükleme kapasitesi (yaprak sayısı)	Arka MP tepsi için yükleme kapasitesi (yaprak sayısı)
Düz kağıt *1	Letter A4 B5	250	250	80 *5
	Legal	250	250	1 *6
	A5	250	-	80 *5
	A6	-	-	80 *5
	Kullanıcı tanımlı boyut	-	-	1 *6

Kağıt Kullanma

Ortam Türü	Boyut	Kağıt kaseti 1 için yükleme kapasitesi (yaprak sayısı)	Kağıt kaseti 2 için yükleme kapasitesi (yaprak sayısı)	Arka MP tepsisi için yükleme kapasitesi (yaprak sayısı)
Kalın kağıt *2	Letter A4	-	-	10 *7
Envelope (Zarf)	Zarf #10 *3 Zarf DL *3 Zarf C6 *3	-	-	10
	Zarf C4 *4	-	-	1
Epson Bright White Ink Jet Paper	A4	200	200	50 *8
Epson Matte Paper - Heavyweight	A4	-	-	20
Epson Photo Quality Ink Jet Paper	A4	-	-	80
Epson Premium Glossy Photo Paper	A4 10 ×15 cm (4×6 inç) 13 ×18 cm (5×7 inç) 16:9 geniş boyut (102∞ 181 mm)	-	-	20
Epson Premium Semigloss Photo Paper	A4 10 ×15 cm (4×6 inç)	-	-	20
Epson Photo Paper (Fotoğraf Kağıdı)	A4	-	-	1
	10 ×15 cm (4×6 inç) 13 ×18 cm (5×7 inç)	-	-	20
Epson Ultra Glossy Photo Paper (Çok Parlak Fotoğraf Kağıdı)	A4 10 ×15 cm (4×6 inç) 13 ×18 cm (5×7 inç)	-	-	20
Epson Glossy Photo Paper	A4 13 ×18 cm (5×7 inç) 10 ×15 cm (4×6 inç)	-	-	20

*1 Ağırlığı 64 g/m² (17 lb) - 90 g/m² (24 lb) olan kağıt.

*2 Ağırlığı 91 g/m² (24 lb) - 256 g/m² (68 lb) olan kağıt.

*3 Ağırlığı 75 g/m² (20 lb) - 90 g/m² (24 lb) olan kağıt.

*4 Ağırlığı 80 g/m² (21 lb) - 100 g/m² (26 lb) olan kağıt.

*5 Manuel iki taraflı yazdırma için yükleme kapasitesi 30 yapraktır.

*6 Manuel iki taraflı yazdırma için yükleme kapasitesi 1 yapraktır.

*7 Manuel iki taraflı yazdırma için yükleme kapasitesi 5 yapraktır.

*8 Manuel iki taraflı yazdırma için yükleme kapasitesi 20 yapraktır.

Kağıt Kullanma

Not:

Kağıtlar her yerde bulunmayabilir.

Kağıdın depolanması

Kullanılmayan kağıdı yazdırma biter bitmez orijinal paketine geri koyun. Özel ortamlar kullanırken, Epson, çıktılarınızı ağzını kapatabileceğiniz plastik torbalarda saklamanızı önerir. Kullanılmamış kağıtları ve çıktıları yüksek ısıdan, nemden ve doğrudan güneş ışığından koruyun.

Kağıt Yükleme

Kağıt kasetine

Kağıt yüklemek için aşağıdaki adımları izleyin:

Not:

Bu bölümdeki resimler, benzer bir ürün modelinden alınmıştır. Resimler elinizdeki üründen farklı olsa da işletim yöntemi aynıdır.

1

Kağıt kasetini çıkarın.

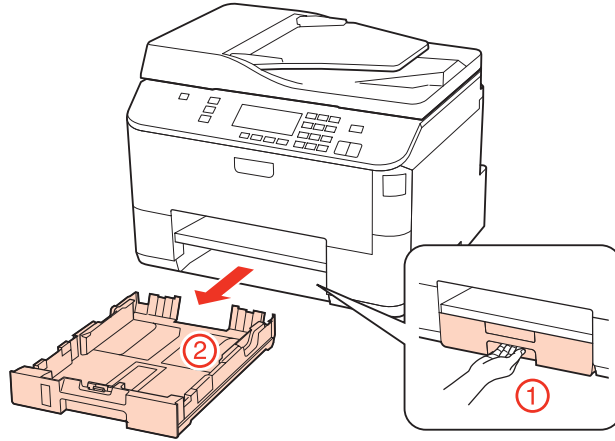

Kağıt Kullanma

Not:

Çıktı tepsisi açıldıysa, kağıt kasetini dışarı doğru çekmeden önce kapatın.

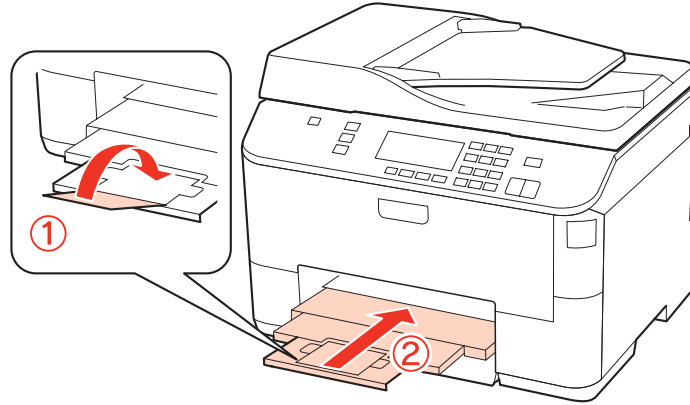

2

Kenar kılavuzlarını kağıt kasetinin yan taraflarına kaydırın.



Not:

Legal boyutunda kağıt kullanırken, kağıt kasetini şekilde gösterildiği gibi uzatın.

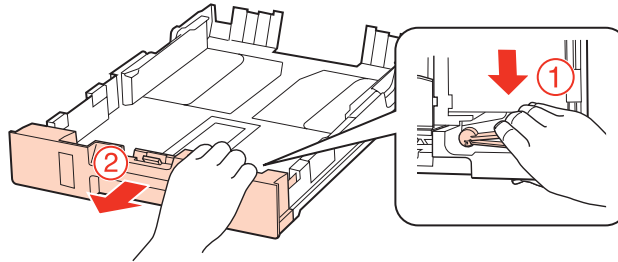

3

Kullanacağınız kağıt boyutuna ayarlamak için kenar kılavuzunu kaydırın.

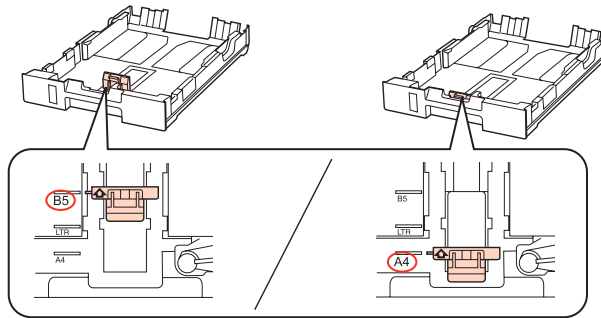

Kağıt Kullanma

4

Kağıdı yazdırılabilir tarafı aşağı bakacak şekilde kenar kılavuzuna doğru yerleştirin ve kağıdın kasetin ucundan taşmadığını kontrol edin.

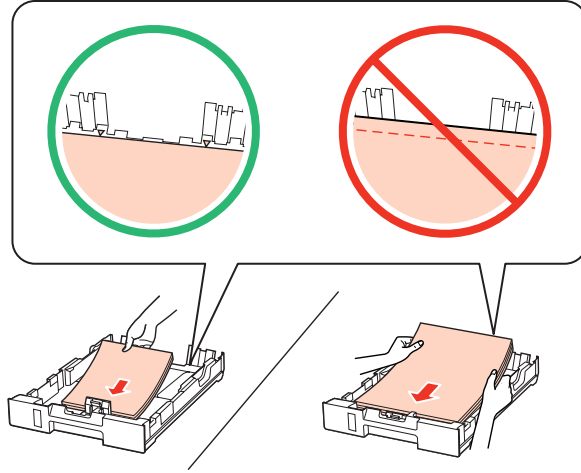

Not:

- Yüklemeden önce kağıdın kenarlarını havalandırın ve hizalayın.
- Düz kağıtlar için, kenar kılavuzunun içindeki ▼ok işaretinin hemen altındaki çizgiyi aşacak şekilde kağıt yüklemeyin. Epson özel ortamları için, sayfa sayısının ortam için belirtilen sınırdan az olduğundan emin olun. ➔ *“Hangi tepsinin kullanılacağını ve yükleme kapasitelerini seçme” sayfa 23*
- Cilt delikli kağıt kullanmayın.

5

Kenar kılavuzlarını kağıdın kenarlarına kaydırın.

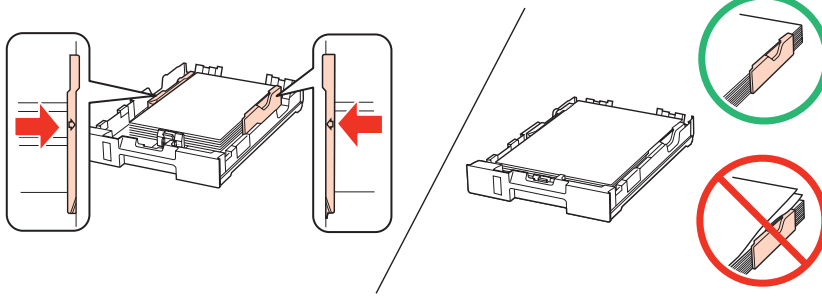

6

Kaseti düz tutun ve ürüne geri takarken dikkatli ve yavaş olun.

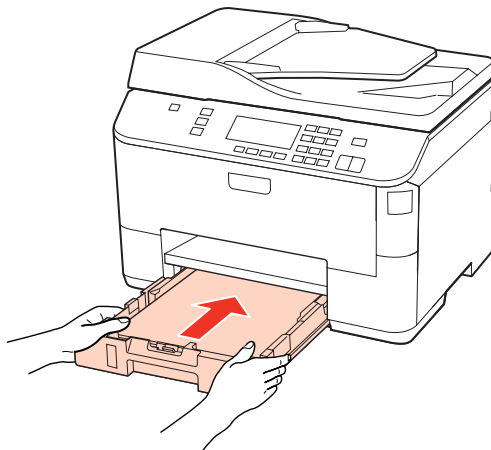

Kağıt Kullanma

7 Çıktı tepsisini kaydırarak çıkarın ve durdurucuyu kaydırın.

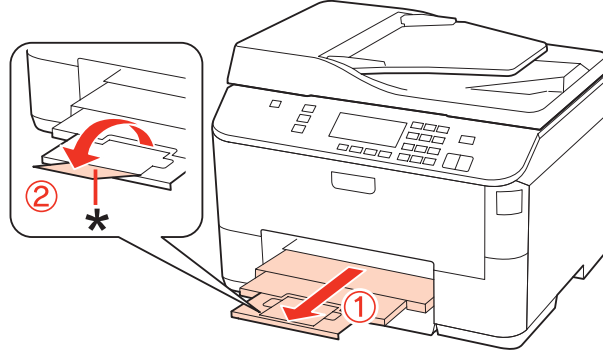

Not:

- Kağıt yükledikten sonra, her kağıt kaynağı için kağıt boyutunu ayarlayın. Kağıt, ayara bağlı olarak, uygun kağıt kaynağından beslenecektir. Kağıt boyutunu ayarlamak için, **Setup** seçeneğine basın. Sonra **Yazıcı Ayarı** ve **Yüklenen Kağıt Boyutu** şıkkını seçin.
 - ➔ “Yüklenen Kağıt Boyutu” sayfa 115
- Kağıt boyutunu ayarlamak için panel yardımcı programını da kullanabilirsiniz.
 - ➔ “Paper Size Loaded Ayarı” sayfa 142
- Faks özelliğine sahip modellerde, hangi kağıt kaynağından (veya kaynaklarından) kağıt besleneceğini, **Yazdırılacak Kağıt Kaynağı** seçeneğinde belirleyebilirsiniz.
 - ➔ “Faks yazdırılacak kağıt kaynağının seçilmesi” sayfa 104
- Legal boyutta kağıt kullanırken, durdurucuyu (*) alçaltın.
- Ürünün önünde kağıdın tam olarak çıkartılabilmesi için yeterli yer bırakın.
- Ürün çalışırken kağıt kasetini çıkarmayın veya takmayın.

Arka MP tepsisine

Kağıt yüklemek için aşağıdaki adımları izleyin:

Not:

Bu bölümdeki resimler, benzer bir ürün modelinden alınmıştır. Resimler elinizdeki üründen farklı olsa da işletim yöntemi aynıdır.

1 Çıktı tepsisini kaydırarak çıkarın ve durdurucuyu kaydırın.

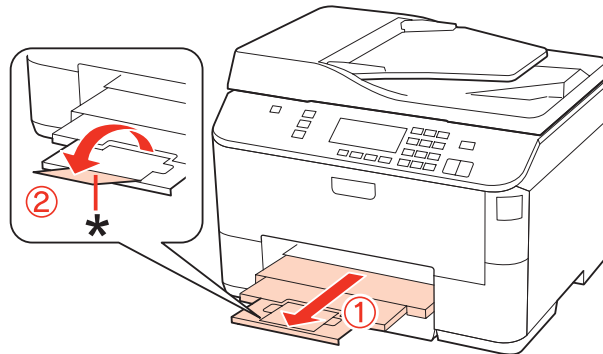

Kağıt Kullanma

Not:

Legal boyutta kağıt kullanırken, durdurucuyu () alçaltın.*

2

Arka MP tepsisini yukarı çekin.

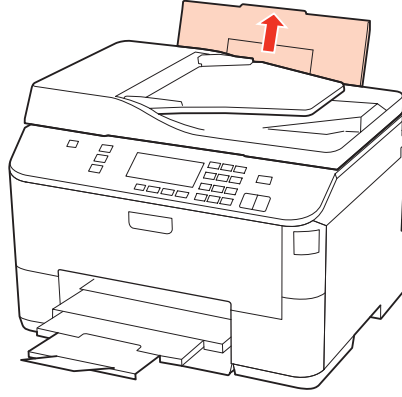

3

Besleme koruyucusunu önde tutarak, kenar kılavuzunu sıkarak kaydırın.

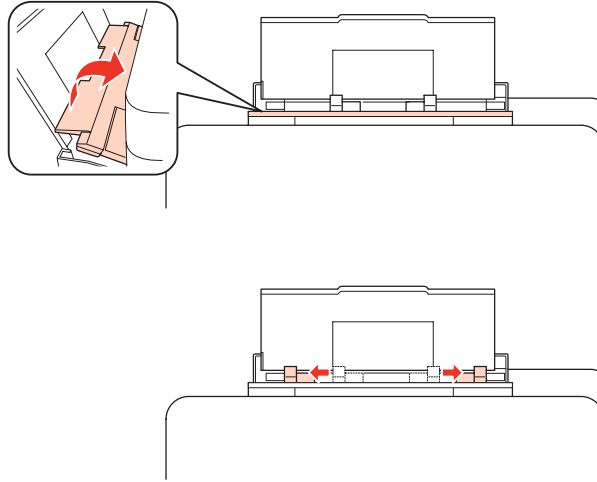

4

Bir kağıt destesini havalandırın, sonra kenarlarını düzlemek için düz bir yüzeye vurun.

5

Kağıdı, yazılacak yüzü yukarı bakacak şekilde, arka MP tepsisinin ortasına yerleştirin. Yazılacak yüz çoğunlukla öteki yüzden daha beyaz ve daha parlaktır.

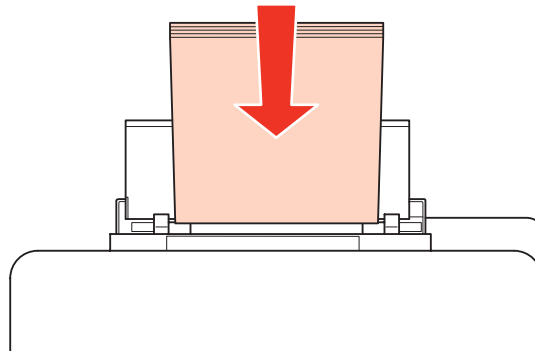

Kağıt Kullanma

6

Kenar kılavuzunu kaydırarak kağıdın kenarına dayayın, ancak çok sıkıştırmayın.

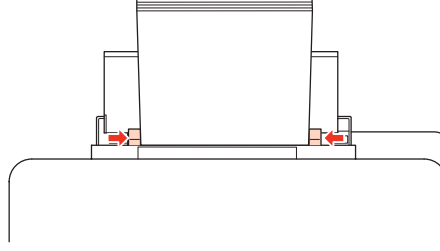

Not:

- ❑ Kağıt yükledikten sonra, her kağıt kaynağı için kağıt boyutunu ayarlayın. Kağıt, ayara bağlı olarak, uygun kağıt kaynağından beslenecektir. Kağıt boyutunu ayarlamak için, **Setup** seçeneğine basın. Sonra **Yazıcı Ayarı** ve **Yüklenen Kağıt Boyutu** şikkını seçin.
 - ➔ “Yüklenen Kağıt Boyutu” sayfa 115
- ❑ Kağıt boyutunu ayarlamak için panel yardımcı programını da kullanabilirsiniz.
 - ➔ “Paper Size Loaded Ayarı” sayfa 142
- ❑ Faks özelliğine sahip modellerde, hangi kağıt kaynağından (veya kaynaklarından) kağıt besleneceğini, **Yazdırılacak Kağıt Kaynağı** seçeneğinde belirleyebilirsiniz.
 - ➔ “Faks yazdırılacak kağıt kaynağının seçilmesi” sayfa 104
- ❑ Düz kağıtlar için, kenar kılavuzunun içindeki ▼ok işaretinin hemen altındaki çizgiyi aşacak şekilde kağıt yüklemeyin. Epson özel ortamları için, sayfa sayısının ortam için belirtilen sınırdan az olduğundan emin olun.
 - ➔ “Hangi tepsinin kullanılacağını ve yükleme kapasitelerini seçme” sayfa 23
- ❑ Bir seferde en çok 1 yaprak Legal boyutunda kağıt yüklenebilir.

Zarfları Yükleme

Zarfları yüklemek için aşağıdaki adımları izleyin:

Not:

Bu bölümdeki resimler, benzer bir ürün modelinden alınmıştır. Resimler elinizdeki üründen farklı olsa da işletim yöntemi aynıdır.

1

Çıktı tepsisini kaydırarak çıkarın ve durdurucuyu kaydırın.

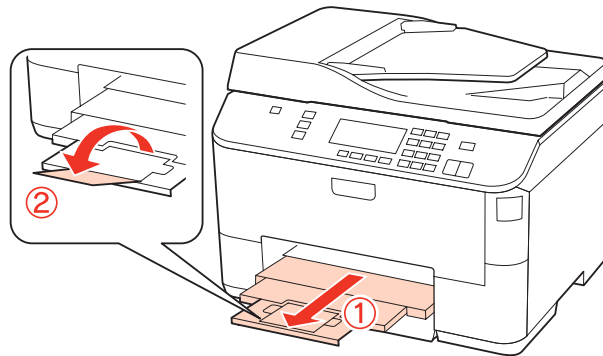

Kağıt Kullanma

- 2 Arka MP tepsisini yukarı çekin.

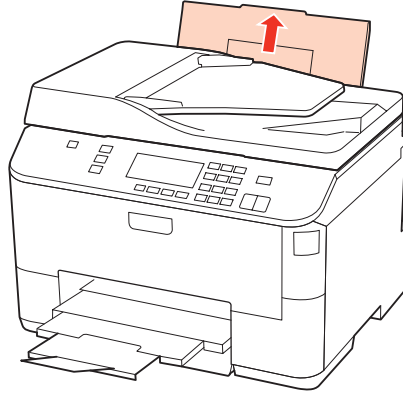

- 3 Besleme koruyucusunu önde tutarak, kenar kılavuzunu sıkarak kaydırın.

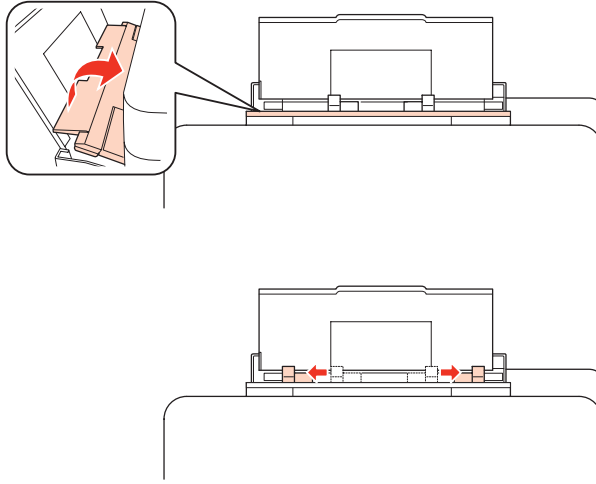

- 4 Zarfları, kısa kenarları önde olacak ve kapakları altta kalacak şekilde, arka MP tepsisinin ortasına yerleştirin.

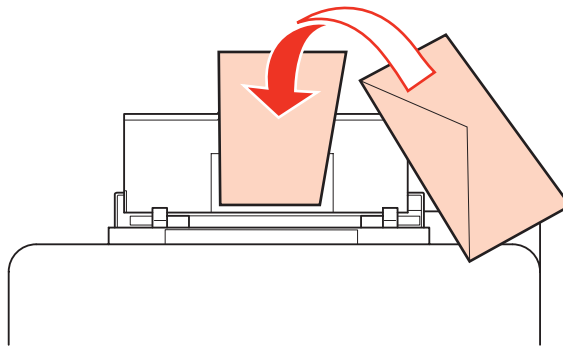

Kağıt Kullanma

Not:

- ❑ Zarfların kalınlıkları ve katlanabilme becerileri geniş farklılıklar gösterir. Zarf destesinin toplam kalınlığı 10 mm'yi geçiyorsa, yüklemeye önce zarfları sıkıştırarak düzleyin. Bir zarf destesi yüklendiğinde baskı kalitesi bozulursa, zarfları tek tek yükleyin.
 - ➔ “Hangi tepsinin kullanılacağı ve yükleme kapasitelerini seçme” sayfa 23
- ❑ Kıvrılmış ya da katlanmış zarfları kullanmayın.
- ❑ Yüklemeden önce zarfları ve kapaklarını düzleştirin.

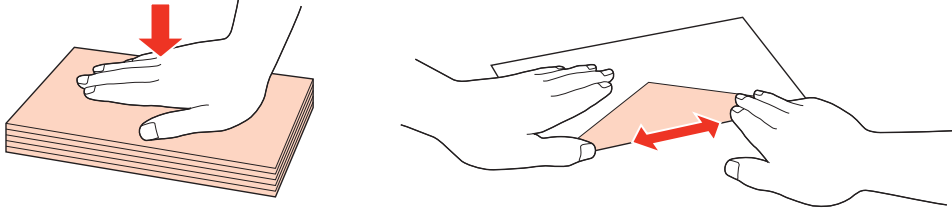

- ❑ Yüklemeden önce zarfların yüklenecek kenarını düzleştirin.
- ❑ Yazdırma sırasında kıvrılabileceğinden çok ince zarflar kullanmaktan kaçının.
- ❑ Yüklemeden önce zarfların kenarlarını hizalayın.

5

Kenar kılavuzunu kaydırarak zarfların kenarına dayayın, ancak çok sıkı sıkıştırmayın.

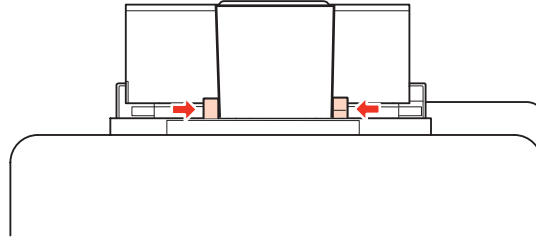

Yazdırma talimatları için, aşağıdaki talimatlara bakın.

➔ “Temel Yazdırma İşlemi” sayfa 38

Orijinallerin Yerleştirilmesi

Zarfları yüklemek için aşağıdaki adımları izleyin:

Otomatik Belge Besleyici (OBB)

Otomatik Belge Besleyici'de aşağıdaki orijinalleri kullanabilirsiniz.

Boyut	A4/Letter/Legal
Tür	Düz kağıt
Ağırlık	64 g/m ² - 95 g/m ²
Kapasite	30 yaprak veya en çok 3 mm (A4, Letter)/10 yaprak (Legal)

OBB ile iki taraflı belge taratırken, legal boyutunda kağıt kullanılamaz.

Kağıt Kullanma



Dikkat:

Kağıt sıkışmasını önlemek için, aşağıdaki belgeleri kullanmaktan kaçının. Bu türden belgeler için belge camını kullanın.

- Kağıt maşası, tel zımba vb. ile tutturulmuş belgeler.
- Üzerine bant veya kağıt yapıştırılmış belgeler.
- Fotoğraflar, OHP belgeleri veya termal aktarma kağıdı.
- Yırtık, kırışık veya delik kağıtlar.

1

Orijinalleri, düz bir yüzeye vurarak kenarlarını düzleyin.

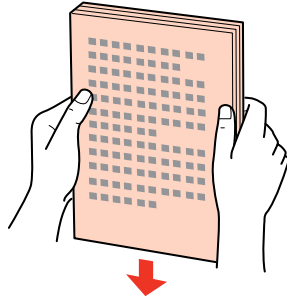

2

Otomatik Belge Besleyici'nin kenar kılavuzunu kaydırın.

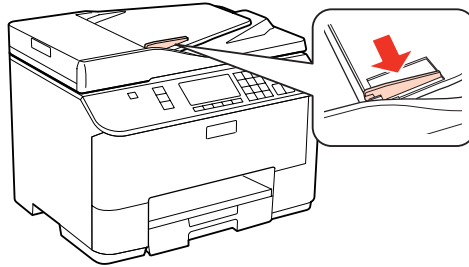

3

Orijinalleri, yüzü yukarıda kalacak ve kısa kenarı önce girecek şekilde, Otomatik Belge Besleyici'ye sokun.

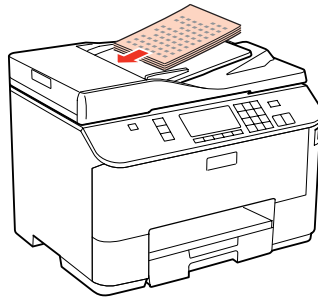

Kağıt Kullanma

- 4 Kenar kılavuzunu kaydırarak orijinallere dayayın.

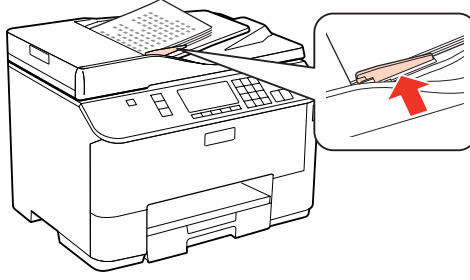

Not:

- ❑ Üstte 2 Kopya düzeni için, orijinali, gösterildiği şekilde yerleştirin.

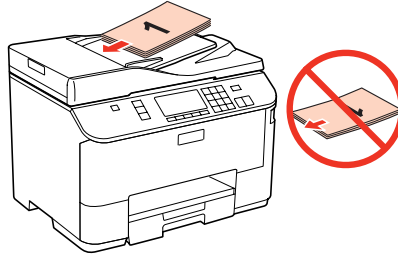
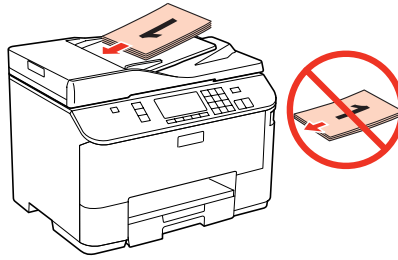

- ❑ Kopyalama işlevini Otomatik Belge Besleyici'yle (OBB) kullandığınızda, yazdırma ayarları, Küçült/Büyüt - Aynı Boyut, Sayfa Tipi - Düz Kağıt ve Kağıt Byt. - A4 olarak sabitlenir. A4'ten daha büyük bir orijinal kopyalarsanız, baskı kırılmış olarak çıkar.

Belge camı

- 1 Belge kapağını açın ve orijinali, yüzü aşağıda kalacak şekilde belge camına yerleştirin.

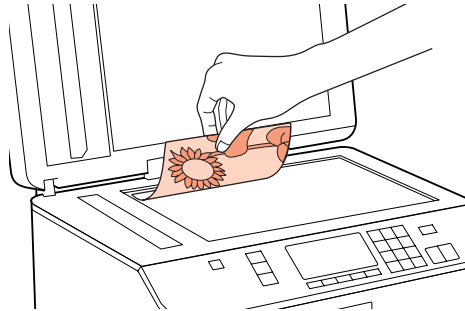

Kağıt Kullanma

2 Orijinali, kaydırıp köşeye dayayın.

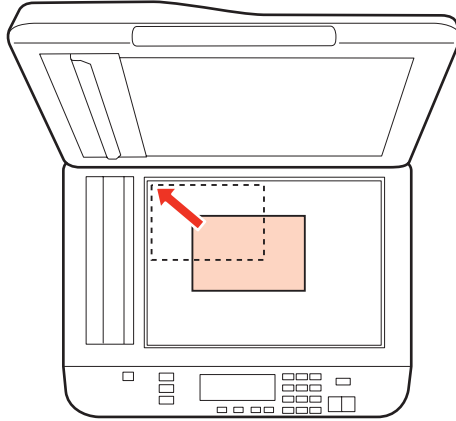

Not:

EPSON Scan uygulamasını kullanırken tarama alanıyla veya tarama yönüyle ilgili bir sorun çıkarsa, aşağıdaki bölümlere bakın.

- ➔ “Orijinal belgenizin kenarları taranmıyor” sayfa 178
- ➔ “Tek dosya içine çoklu belgeler taranıyor” sayfa 179

3 Kapağı yavaşça kapatın.

Not:

Hem Otomatik Belge Besleyici’de (OBB) hem de belge camında birer belge varsa, öncelik, Otomatik Belge Besleyici’ye (OBB) verilir.

Yazdırma

Yazdırma

Yazılımı Kullanma

Yazıcı sürücüsü ve Status Monitor

Yazıcı sürücüsü, en iyi yazdırma sonuçlarını elde etmeniz için çok çeşitli ayarlar arasından seçim yapma olanağı sağlar. Status monitor ve yazıcı yardımcı programları, yazıcıyı kontrol etmenize ve en iyi çalışma durumunda tutmanıza yardımcı olur.

Windows kullanıcıları için not:

- Yazıcı sürücüsü otomatik olarak en son yazıcı sürücüsü sürümünü Epson Web sitesinden bulur ve yükler. Yazıcı sürücünüzün **Maintenance (Bakım)** penceresinde bulunan **Driver Update (Sürücü Güncelleme)** düğmesini tıklatın ve ardından ekrandaki talimatları takip edin. Düğme **Maintenance (Bakım)** penceresinde görünmüyorsa, Windows Start (Başlat) menüsündeki **All Programs (Tüm Programlar)** veya **Programs (Programlar)** öğesine gelin ve **Epson** klasörüne bakın.
- Sürücünün dilini değiştirmek istiyorsanız, yazıcı sürücünüzün **Maintenance (Bakım)** penceresindeki **Language (Dil)** ayarından kullanmak istediğiniz dili seçin. Yere bağlı olarak, bu fonksiyon bulunmayabilir.

Windows için yazıcı sürücüsüne erişim

Yazıcı sürücüsüne çoğu Windows uygulamasından, Windows Start (Başlat) menüsünden ya da taskbar (görev çubuğu) erişebilirsiniz.

Ayarların yalnızca kullandığınız uygulamada etkin olması için, yazıcı sürücüsüne bu uygulamadan erişin.

Ayarların tüm Windows uygulamalarınızda etkin olması için yazıcı sürücüsüne Start (Başlat) menüsünden ya da taskbar (görev çubuğu) üzerinden erişin.

Yazıcı sürücüsüne ulaşmak için aşağıdaki bölümlere başvurun.

Not:

Bu Kullanım Kılavuzu'nda bulunan yazıcı sürücüsü pencerelerinin ekran resimleri, Windows 7'den alınmıştır.

Windows uygulamalarından

- 1** File (Dosya) menüsünden **Print (Yazdır)** veya **Print Setup (Yazıcı Ayarları)** seçeneğini tıklatın.
- 2** Açılan pencerede, **Printer (Yazıcı)**, **Setup (Ayarlar)**, **Options (Seçenekler)**, **Preferences (Tercihler)** veya **Properties (Özellikler)** seçeneğini tıklatın. (Uygulamaya bağlı olarak, bu düğmelerin birine ya da birkaçına tıklatmanız gerekebilir.)

Başlat menüsünden

- Windows 7:**
Başlat düğmesini tıklatın, **Devices and Printers (Aygıtlar ve Yazıcılar)** seçeneğini seçin. Ardından yazıcıya sağ tıklatın ve **Printing preferences (Yazdırma tercihleri)** seçeneğini tercih edin.

Yazdırma

❑ Windows Vista ve Server 2008:

Başlat düğmesine tıklayın, **Control Panel (Denetim Masası)** öğesini seçin ve daha sonra **Hardware and Sound (Donanım ve Ses)** kategorisinden **Printer (Yazıcı)** seçeneğini tıklayın. Yazıcıyı seçip **Select printing preferences (Yazdırma tercihlerini seç)** veya **Printing Preferences (Yazdırma Tercihleri)** düğmesini tıklayın.

❑ Windows XP ve Server 2003:

Start (Başlat), **Control Panel (Denetim Masası)** ardından **Printers and Faxes (Yazıcı ve Fakslar)** seçeneğini tıklayın. Ardından yazıcıya sağ tıklayın ve **Printing Preferences (Yazdırma Tercihleri)** şıkkını seçin.

görev çubuğu öğesindeki kısayol simgesinden

taskbar (görev çubuğu) öğesindeki yazıcı simgesini sağ tıklayın, ardından **Printer Settings (Yazıcı Ayarları)** seçeneğini seçin.

Windows taskbar (görev çubuğu) öğesine bir kısayol eklemek için, ilk olarak yukarıda anlatıldığı gibi Start (Başlat) menüsünden yazıcı sürücüsüne ulaşın. Daha sonra, **Maintenance (Bakım)** sekmesini ve ardından **Monitoring Preferences (İzleme Tercihleri)** düğmesini tıklayın. Monitoring Preferences (İzleme Tercihleri) penceresinde **Shortcut Icon (Kısayol Simgesi)** onay kutusunu işaretleyin.

Çevrimiçi yardım ile bilgi alma

Yazıcı sürücüsü penceresinde aşağıdaki işlemlerden birini deneyin.

❑ Öğeyi sağ tıklayın, ardından **Help (Yardım)** seçeneğini tıklayın.

❑ Pencerenin sağ üst kısmında bulunan **?** düğmesini tıklayın, ardından öğeyi tıklayın (yalnızca Windows XP için).

Mac OS X için yazıcı sürücüsüne erişim

Aşağıdaki tabloda yazıcı sürücüsü iletişim kutularına nasıl erişileceği açıklanmaktadır.

İletişim Kutusu	Nasıl Erişilir
Page Setup	Uygulamanızın File (Dosya) menüsünde Page Setup öğesini tıklayın. Mac OS X 10.5 veya daha sonraki sürümler için not: Uygulamanıza bağlı olarak, Page Setup menüsü File (Dosya) menüsünde görünmeyebilir.
Print	Uygulamanızın File (Dosya) menüsünde Print öğesini tıklayın.
Epson Printer Utility 4	Mac OS X 10.6 için, Apple menüsünde System Preferences (Sistem Tercihleri) seçeneğini, ardından Print & Fax (Yazdırma ve Faks) seçeneğini tıklayın. Printers (Yazıcılar) liste kutusundan yazıcınızı seçin, Options & Supplies (Seçenekler ve Sarf Malzemeleri) , Utility (Yardımcı Program) seçeneğini, ardından Open Printer Utility (Yazıcı Yardımcı Programı) seçeneğini tıklayın. Mac OS X 10,5 için, Apple menüsünde System Preferences (Sistem Tercihleri) seçeneğini, ardından Print & Fax (Yazdırma ve Faks) seçeneğini tıklayın. Printers (Yazıcılar) liste kutusundan yazıcınızı seçin, Open Print Queue (Yazdırma Kuyruğunu Aç) seçeneğini tıklayın, ardından Utility (Yardımcı Program) düğmesini tıklayın. Mac OS X 10.4 için, Macintosh HD (Macintosh SD) , Applications (Uygulamalar) klasörünü, ardından Utilities (Yardımcı Programlar) klasöründeki Printer Setup Utility (Yazıcı Ayar Yardımcı Programı) simgesini çift tıklayın. Printer List (Yazıcı Listesi) içinden yazıcınızı seçip Utility (Yardımcı Program) düğmesini tıklayın.

Yazdırma

Çevrimiçi yardım ile bilgi alma

Print (Yazdır) iletişim kutusundaki  **Help (Yardım)** düğmesini tıklatın.

Temel Yazdırma İşlemi

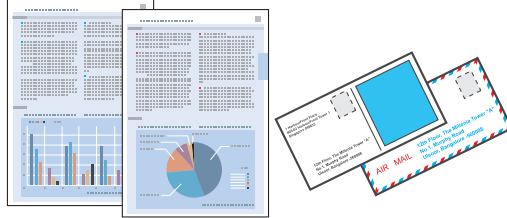

Doğru kağıt türünün seçilmesi

YAZICI, yazıcı ayarlarından seçtiğiniz kağıt türüne göre kendini otomatik olarak ayarlar. Kağıt tipi ayarı bu yüzden önemlidir. Bu ayar yazıcınıza kullandığınız kağıt türünü gösterir ve mürekkep düzeyini uygun şekilde ayarlar. Aşağıdaki tabloda, kullandığınız kağıt için seçmeniz gereken ayarlar verilmektedir.

Bu kağıt için	Bu Paper Type (Kağıt Tipi) ayarını seçin
Düz kağıt* Epson Bright White Ink Jet Paper	plain papers (Düz kağıtlar)
Kalın kağıt*	Thick-Paper (Kalın kağıt)
Epson Ultra Glossy Photo Paper (Çok Parlak Fotoğraf Kağıdı)*	Epson Ultra Glossy
Epson Premium Glossy Photo Paper*	Epson Premium Glossy
Epson Premium Semigloss Photo Paper*	Epson Premium Semigloss
Epson Glossy Photo Paper*	Epson Glossy
Epson Photo Paper (Fotoğraf Kağıdı)*	Epson Photo
Epson Matte Paper – Heavyweight* Epson Photo Quality Ink Jet Paper*	Epson Matte
Zarflar	Envelope (Zarf)

* Bu kağıt türleri Exif Print (Exif Baskı) ve PRINT Image Matching (BASKI Görüntü Eşlemesi) ile uyumludurlar. Daha fazla bilgi için Exif Print (Exif Baskı) veya PRINT Image Matching (BASKI Görüntü Eşlemesi) ile verilen dokümantasyona bakınız.

Not:

Bazı özel ortamlar her yerde bulunmayabilir. Bölgenizde bulunabilen ortamlar hakkında en güncel bilgi için Epson destek bölümüne başvurun.

➔ [“Teknik Destek Web Sitesi” sayfa 198](#)

Kağıt ve zarf yükleme

Kağıt yüklemeye ilgili ayrıntılar için aşağıdaki bölüme bakın.

Yazdırma

➔ “Kağıt Yükleme” sayfa 25

➔ “Zarfları Yükleme” sayfa 30

Not:

Kağıt yükledikten sonra, her kağıt kaynağı için kağıt boyutunu ayarlayın. Kağıt, ayara bağlı olarak, uygun kağıt kaynağından beslenecektir.

➔ “Yüklenen Kağıt Boyutu” sayfa 115

Özel Epson kağıt kullanırken, aşağıdaki bölüme bakın.

➔ “Kağıt Kullanma, Yükleme ve Depolama Ortamına Giriş” sayfa 23

Yazdırılabilir alan için aşağıdaki bölüme bakın.

➔ “Yazdırılabilir alan” sayfa 189

Windows için temel yazıcı ayarları

1 Yazdırmak istediğiniz dosyayı açın.

2 Yazıcı ayarlarına girin.

➔ “Windows için yazıcı sürücüsüne erişim” sayfa 36

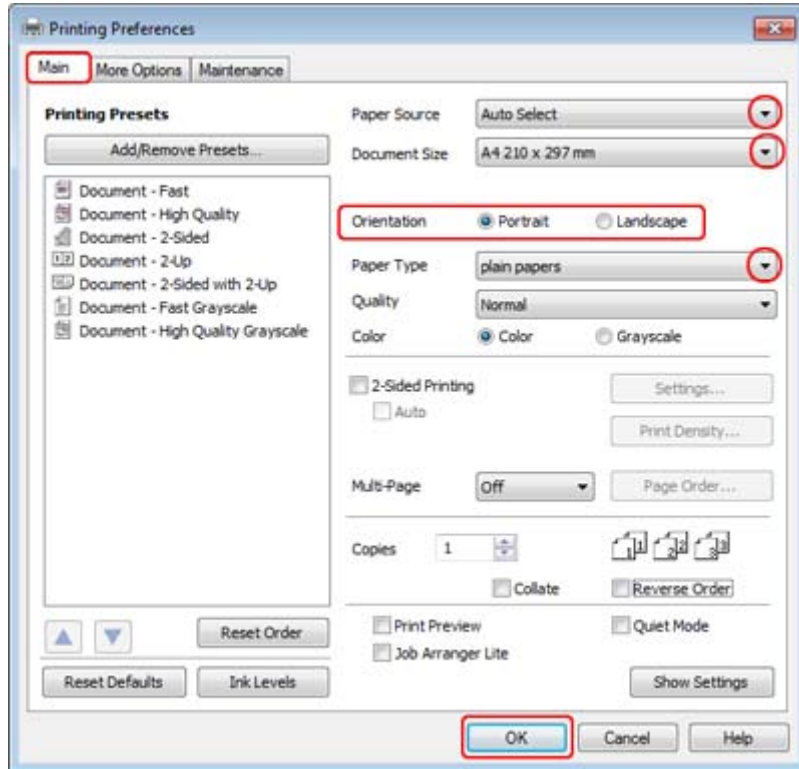

3 Main (Ana) sekmesini tıklatın.

Yazdırma

- 4 Uygun Paper Source (Kağıt Kaynağı) ayarını seçin.
- 5 Uygun Document Size (Kağıt Boyutu) ayarını seçin. Özel bir kağıt boyutu da tanımlayabilirsiniz. Ayrıntılar için çevrimiçi yardıma bakın.
- 6 Çıktının yönünü değiştirmek için **Portrait (Dikey)** (boylamasına) veya **Landscape (Yatay)** (enlemesine) seçeneğini belirleyin.

Not:
Zarflara yazdırırken **Landscape (Yatay)** seçin.

- 7 Uygun Paper Type (Kağıt Türü) ayarını seçin.
➔ “Doğru kağıt türünün seçilmesi ” sayfa 38

Not:
Yazdırma kalitesi, seçilen Paper Type (Kağıt Türü) için otomatik olarak ayarlanacaktır.

- 8 Yazıcı ayarları penceresini kapatmak için **OK (Tamam)** düğmesini tıklatın.

Not:
Gelişmiş ayarlar üzerinde değişiklik yapmak için, ilgili bölüme bakın.

- 9 Dosyanızı yazdırın.

Mac OS X 10.5 veya 10.6 için temel yazıcı ayarları

- 1 Yazdırmak istediğiniz dosyayı açın.
- 2 Print (Yazdır) iletişim kutusunu açın.
➔ “Mac OS X için yazıcı sürücüsüne erişim” sayfa 37

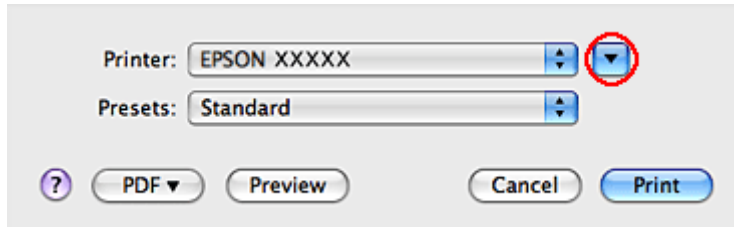

- 3 Bu iletişim kutusunu genişletmek için ▼ düğmesini tıklatın.

Yazdırma

4

Printer (Yazıcı) ayarı olarak, kullandığınız yazıcıyı seçin ve ilgili ayarları yapın.

Printer: EPSON XXXXX

Presets: Standard

Copies: 1 Collated

Pages: All
 From: 1 to: 1

Paper Size: A4 8.27 by 11.69 inches

Orientation: Portrait Landscape Scale: 100 %

Preview

Automatically rotate each page

No automatic page scaling

Scale each page to fit paper

Only scale down large pages

Cancel Print

Not:

- Zarflara yazdırırken **Landscape (Yatay)** seçin.
- Uygulamanıza bağlı olarak, bu iletişim kutusundaki bazı öğeleri seçemeyebilirsiniz. Bu durumda uygulamanızın File (Dosya) menüsündeki **Page Setup** öğesini tıklayın ve uygun ayarları yapın.

Yazdırma

- 5 Açılan menüden **Print Settings (Yazdırma Ayarları)** öğesini seçin.

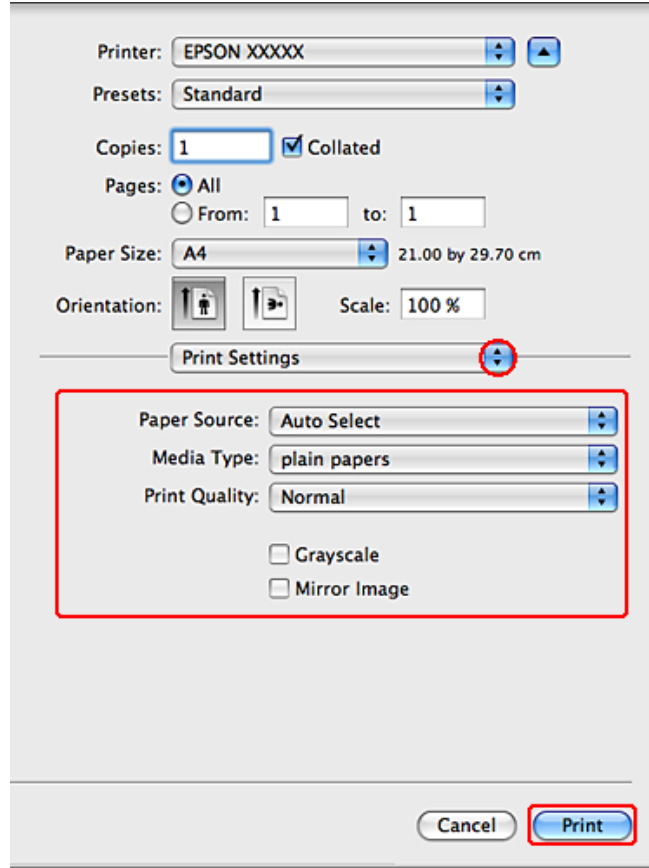

- 6 Yazdırmada kullanmak istediğiniz ayarları yapın. Print Settings (Yazdırma Ayarları) hakkında daha ayrıntılı bilgi için çevrimiçi yardıma bakın.

➔ “Doğru kağıt türünün seçilmesi” sayfa 38

Not:

Gelişmiş ayarlar üzerinde değişiklik yapmak için, ilgili bölüme bakın.

- 7 Yazdırma işlemini başlatmak için **Print (Yazdır)** düğmesini tıklatın.

Mac OS X 10.4 için temel yazıcı ayarları

- 1 Yazdırmak istediğiniz dosyayı açın.

Yazdırma

2 Page Setup iletişim kutusunu açın.

➔ “Mac OS X için yazıcı sürücüsüne erişim” sayfa 37

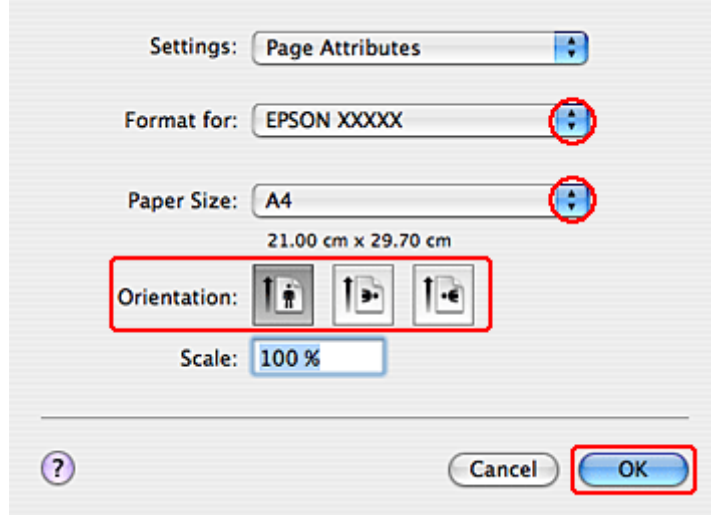

3 Format for (Biçim) ayarı olarak, kullandığınız yazıcıyı seçin ve ilgili ayarları yapın.

Not:
Zarflara yazdırırken **Landscape (Yatay)** seçin.

4 Page Setup iletişim kutusunu kapatmak için OK (Tamam) düğmesini tıklayın.

5 Print (Yazdır) iletişim kutusunu açın.

➔ “Mac OS X için yazıcı sürücüsüne erişim” sayfa 37

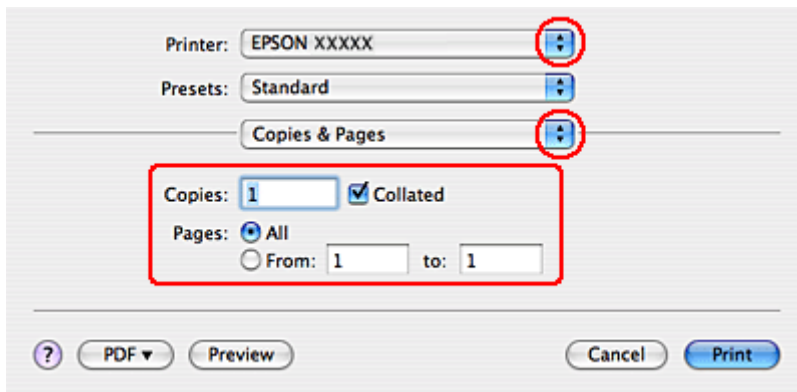

6 Kullandığınız yazıcıyı Printer ayarı olarak seçin. Daha sonra Copies & Pages ayarlarını yapın.

Yazdırma

- 7 Açılan menüden **Print Settings (Yazdırma Ayarları)** ögesini seçin.

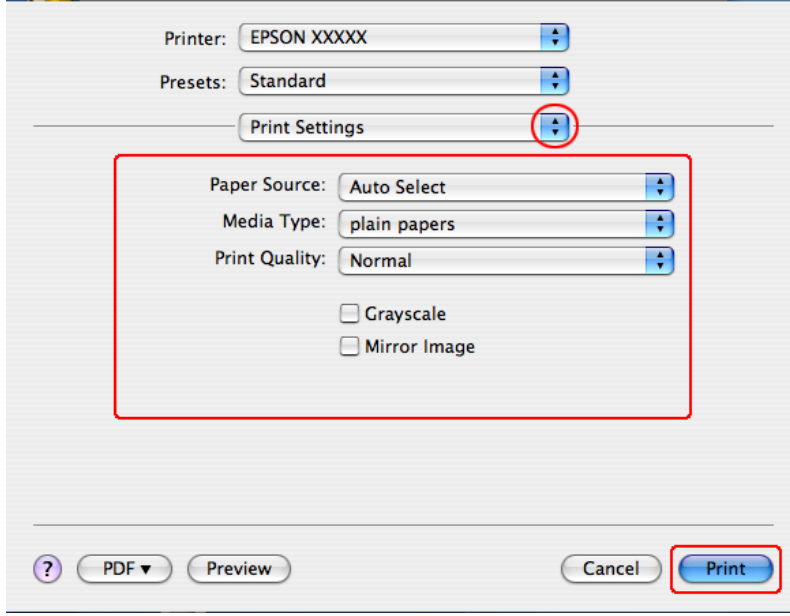

- 8 Yazdırma işleminde kullanmak istediğiniz ayarları yapın. Print Settings (Yazdırma Ayarları) hakkında daha ayrıntılı bilgi için çevrimiçi yardıma bakın.

➔ “Doğru kağıt türünün seçilmesi ” sayfa 38

Not:

Gelişmiş ayarlar üzerinde değişiklik yapmak için, ilgili bölüme bakın.

- 9 Yazdırma işlemini başlatmak için **Print (Yazdır)** düğmesini tıklatın.

Yazdırmayı İptal Etme

Yazdırma işlemini iptal etmeniz gerekirse, aşağıda, uygun bölümde açıklanan talimatları izleyin.

Yazıcı düğmesini kullanma

Yürütülmekte olan bir yazdırma işini iptal etmek için,  İptal düğmesine basın.

Windows için

Not:

Tam olarak yazıcıya gönderilmiş olan bir yazdırma işini iptal edemezsiniz. Bu durumda, yazdırma işini yazıcıyı kullanarak iptal edin.

Yazdırma

EPSON Status Monitor 3'ü kullanma

- 1 EPSON Status Monitor 3'ü açın.
➔ “EPSON Status Monitor 3'ü kullanma” sayfa 151
- 2 **Print Queue (Yazdırma Kuyruğu)** düğmesini tıklatın. Ekranda Windows Spooler (Windows Biriktiricisi) görülür.
- 3 İptal etmek istediğiniz işi sağ tıklatın ve **Cancel (İptal)**'ı seçin.

Mac OS X için

Yazdırma işini iptal etmek için aşağıdaki adımları izleyin.

- 1 Dock'taki yazıcı simgesini tıklatın.



- 2 Document Name (Belge Adı) listesinden, yazdırılacak belgeyi seçin.

- 3 Yazdırma işini iptal etmek için **Delete (Sil)** düğmesini tıklatın.

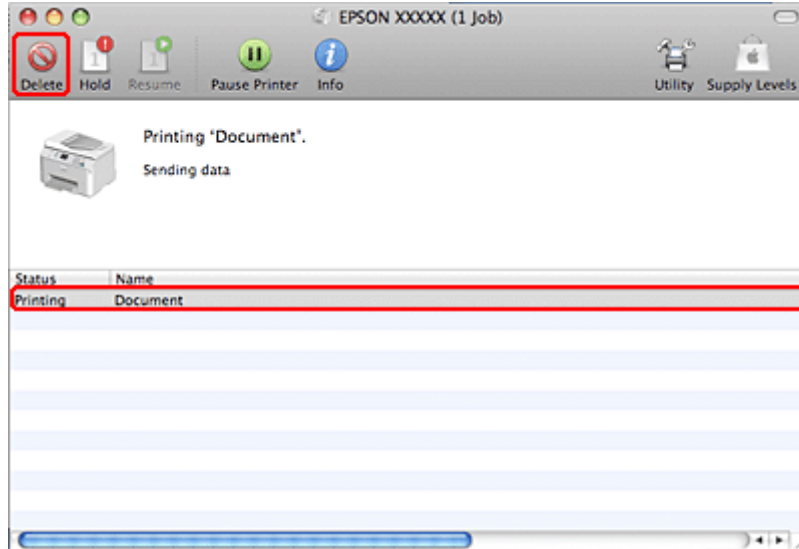

Yazdırma

Özel Şablon Seçenekleri ile Yazdırma

2-Sided Printing (2- taraflı yazdırma)

İki türden iki taraflı yazdırma seçeneği vardır: standart ve katlı kitapçık.

Not:

Otomatik 2-sided printing (2- taraflı yazdırma) işlemi sırasında mürekkep biterse, yazıcı yazdırma işlemi durdurur ve mürekkebin değiştirilmesi gerekir. Mürekkep değişimi tamamlandığında, yazıcı tekrar yazdırmaya başlar, ancak çıktınızda bazı eksik kısımlar olabilir. Böyle bir durumda, eksik kısımları olan sayfayı tekrar yazdırın.

Windows için not:

Manuel 2-sided printing (2- taraflı yazdırma) seçeneği yalnızca, EPSON Status Monitor 3 etkinleştirildiğinde kullanılabilir. Status Monitor uygulamasını etkinleştirmek için, yazıcı sürücüsünü açın ve **Maintenance (Bakım)** sekmesini, ardından **Extended Settings (Genişletilmiş Ayarlar)** düğmesini tıklayın. Extended Settings (Genişletilmiş Ayarlar) penceresinde, **Enable EPSON Status Monitor 3 (EPSON Status Monitor 3'ü Etkinleştir)** onay kutusunu işaretleyin.

Mac OS X için not:

Mac OS X sadece otomatik standart iki taraflı yazdırmayı destekler.

Standart 2-sided printing (2- taraflı yazdırma), bir yaprağın her iki yüzüne birden yazdırmanıza olanak verir.

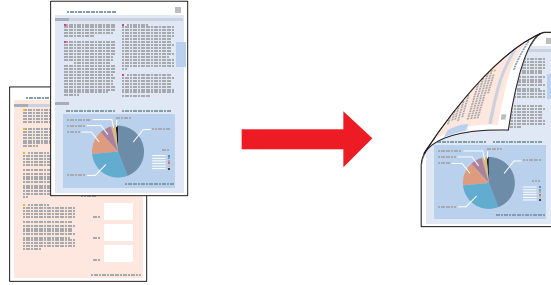

Otomatik veya manuel yazdırmayı seçin. Manuel olarak yazdırdığınızda, önce tek sayılı sayfalar yazdırılır. Bu sayfalar yazdırıldıktan sonra, bu sayfaları, arka yüzlerine tek rakamlı sayfaların yazdırılması için tekrar yükleyebilirsiniz.

Katlı kitapçık 2-sided printing (2- taraflı yazdırma), tek katlanmış kitapçık oluşturmanıza olanak sağlar.

Yazdırma

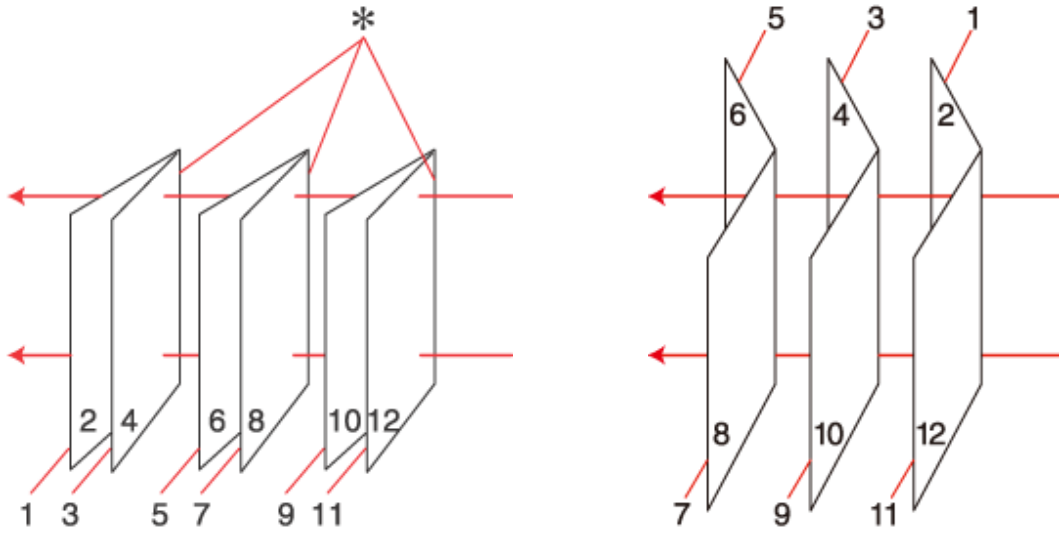

Yan Cilt

Orta Cilt

*: Cilt payı

Otomatik veya manuel yazdırmayı seçin. Manuel olarak yazdırdığınızda, önce (yaprak katlandıktan sonra) içte kalan sayfalar yazdırılır. Kitapçığın dış tarafında görüntülenecek sayfalar, kağıdı yazıcıya tekrar yükledikten sonra yazdırılabilir.

Oluşturulan sayfalar katlanabilir ve bir kitapçık olacak şekilde birleştirilebilir.

2-sided printing (2- taraflı yazdırma) sadece aşağıdaki kağıtlar ve boyutlarla mümkündür.

Kağıt	Boyut
Düz kağıt	Legal*, Letter, A4, Executive*, B5, A5*, A6*
Kalın kağıt	Letter*, A4*
Epson Bright White Ink Jet Paper	A4

* Sadece manuel 2-sided printing (2- taraflı yazdırma).

Not:

- Yalnızca 2-sided printing (2- taraflı yazdırma) için uygun kağıtları kullanın. Aksi halde, çıktı kalitesi bozulabilir.
- Metin ve görüntüleri yazdırmak için kullanılan kağıt türüne ve mürekkep miktarına bağlı olarak, mürekkep sayfanın diğer tarafına geçebilir.
- 2-sided printing (2- taraflı yazdırma) işlemi sırasında kağıt yüzeyi lekelenebilir.
- Manuel 2-sided printing (2- taraflı yazdırma), yazıcı paylaştırılmış bir yazıcı olarak kullanılırken ya da yazıcıya ağ üzerinden erişilirken kullanılamayabilir.
- İki taraflı yazdırma sırasında yükleme kapasitesi değişir.
 - ➔ “Hangi tepsinin kullanılacağını ve yükleme kapasitelerini seçme” sayfa 23

Yazdırma

Windows için yazıcı ayarları

- 1 Temel ayarlar üzerinde gereken değişiklikleri yapın.
➔ “Windows için temel yazıcı ayarları” sayfa 39
- 2 2-Sided Printing (2- taraflı yazdırma) onay kutusunu işaretleyin.

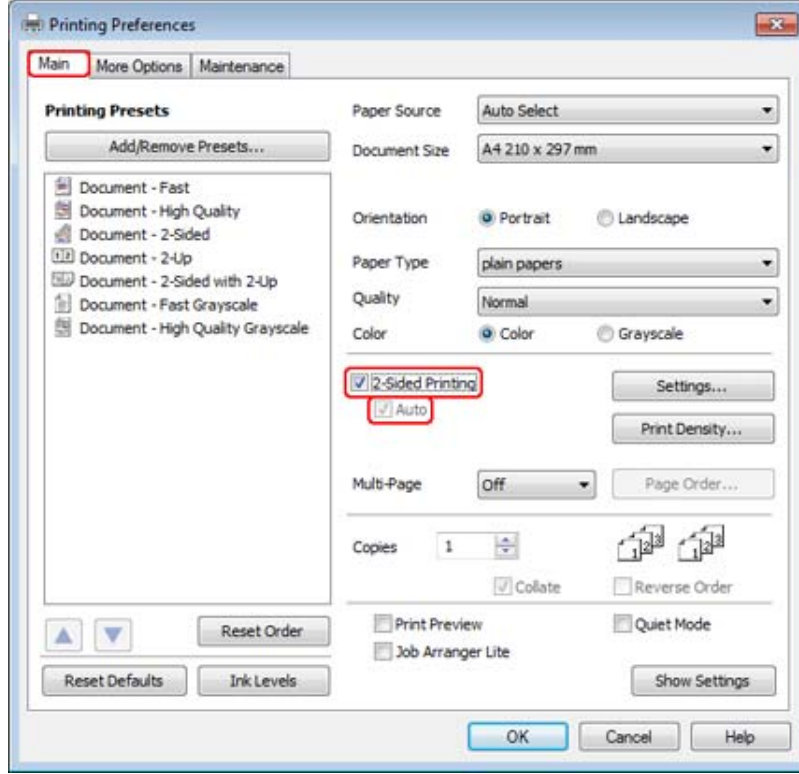

Not:

Otomatik yazdırma kullandığımızda, **Auto (Otomatik)** onay kutusunun işaretli olmasına dikkat edin.

Yazdırma

- 3 2-Sided Printing Settings (Dupleks Yazdırma Ayarları) penceresini açmak için, **Settings (Ayarlar)** seçeneğini tıklatın.

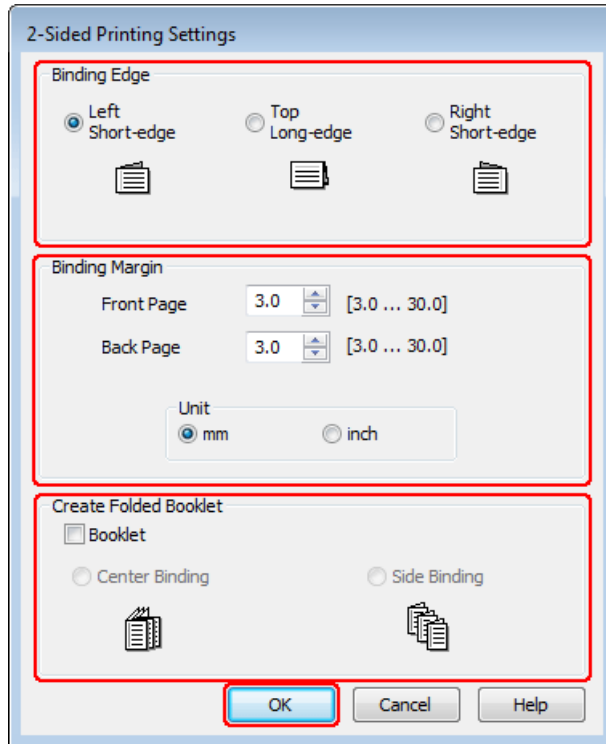

- 4 2-sided printing (2- taraflı yazdırma) seçeneğini kullanarak katlı kitapçık yazdırmak için, **Booklet (Kitapçık)** onay kutusunu işaretleyin ve **Center Binding (Orta Kenar)** veya **Side Binding (Yan Cilt)** şikkını seçin.

Not:

Center Binding (Orta Kenar) seçeneği, manuel yazdırmada kullanılamaz.

- 5 Belgenin hangi kenardan bağlanacağını seçin.

Not:

Booklet (Kitapçık) seçildiğinde bazı seçenekler kullanılamaz.

Yazdırma

6

Unit (Birim) ayarı olarak **mm** veya **inch (inç)** seçin. Sonra, cilt kenar boşluğunun genişliğini belirleyin.

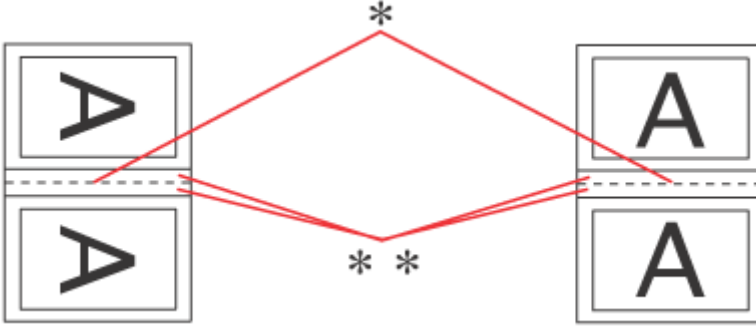

Portrait (Dikey)

Landscape (Yatay)

* : Katlama kenarı

** : Kenar boşluğu

Katlı kitapçıklar iki taraflı yazdırma seçeneğiyle yazdırıldığında, katlanan yerin her iki yanında, belirlenen genişlikte kenar boşluğu bırakılır. Örneğin, 10 mm'lik bir kenar boşluğu belirlerseniz, 20 mm'lik kenar boşluğu elde edersiniz (kat yerinin her iki tarafında 10'ar mm'lik kenar boşluğu bırakılır).

Not:

Uygulamanıza bağlı olarak, gerçek cilt kenar boşluğu belirlenen ayarlardan farklı olabilir. Tüm işi yazdırmadan önce, gerçek sonuçları incelemek için birkaç sayfaya deneme yapın.

7

Main (Ana) penceresine geri dönmek için **OK (Tamam)** düğmesini tıklayın.

8

Print Density Adjustment (Yazdırma Yoğunluğu Ayarlama) penceresini açmak için **Print Density (Yazdırma Yoğunluğu)** düğmesini tıklayın.

Not:

Manuel olarak yazdırdığınızda bu düğme kullanılamaz.

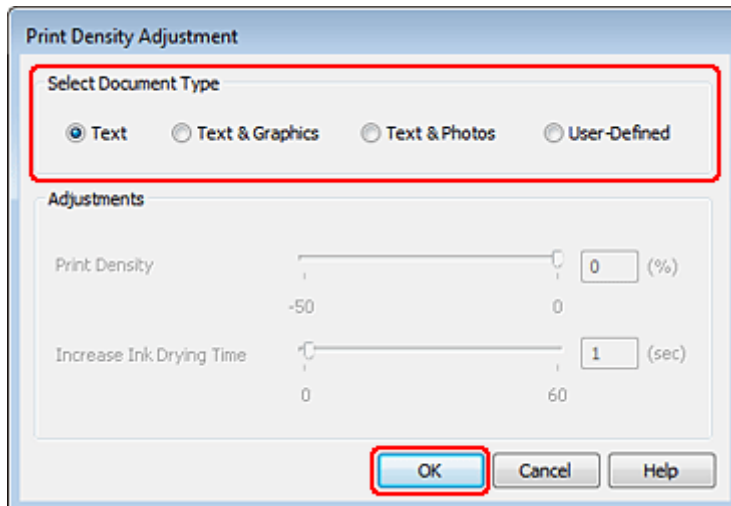

Yazdırma

- 9** Select Document Type (Belge Türünü Belirleyin) ayarlarından birini seçin. Bu işlem, Print Density (Yazdırma Yoğunluğu) ve Increase Ink Drying Time (Artırılmış Mürekkep Kurutma Süresi) öğelerini otomatik olarak ayarlar.

Not:

Grafik gibi, yüksek yoğunluklu veriler yazdırıyorsanız, ayarları elle yapmanızı tavsiye ederiz.

- 10** Main (Ana) penceresine geri dönmek için **OK (Tamam)** düğmesini tıklatın.

- 11** Tüm ayarların doğruluğundan emin olun ve ardından **OK (Tamam)** seçeneğini tıklatıp yazıcı ayarları penceresini kapatın.

Yukarıdaki adımları tamamladıktan sonra bir test kopyası yazdırın ve tüm işi yazdırmadan önce sonuçları inceleyin.

Not:

Manuel olarak yazdırıyorsanız, ön yüzler yazdırıldığı sırada, arka yüzlerin yazdırılması konusundaki talimatlar görüntülenir. Tekrar kağıt yüklemek için ekrandaki talimatları izleyin.

Mac OS X 10.5 veya 10.6 için yazıcı ayarları

- 1** Temel ayarlar üzerinde gereken değişiklikleri yapın.
- ➔ [“Mac OS X 10.5 veya 10.6 için temel yazıcı ayarları” sayfa 40](#)

Yazdırma

- 2 Açılan menüden **Two-sided Printing Settings** şikkını seçin.

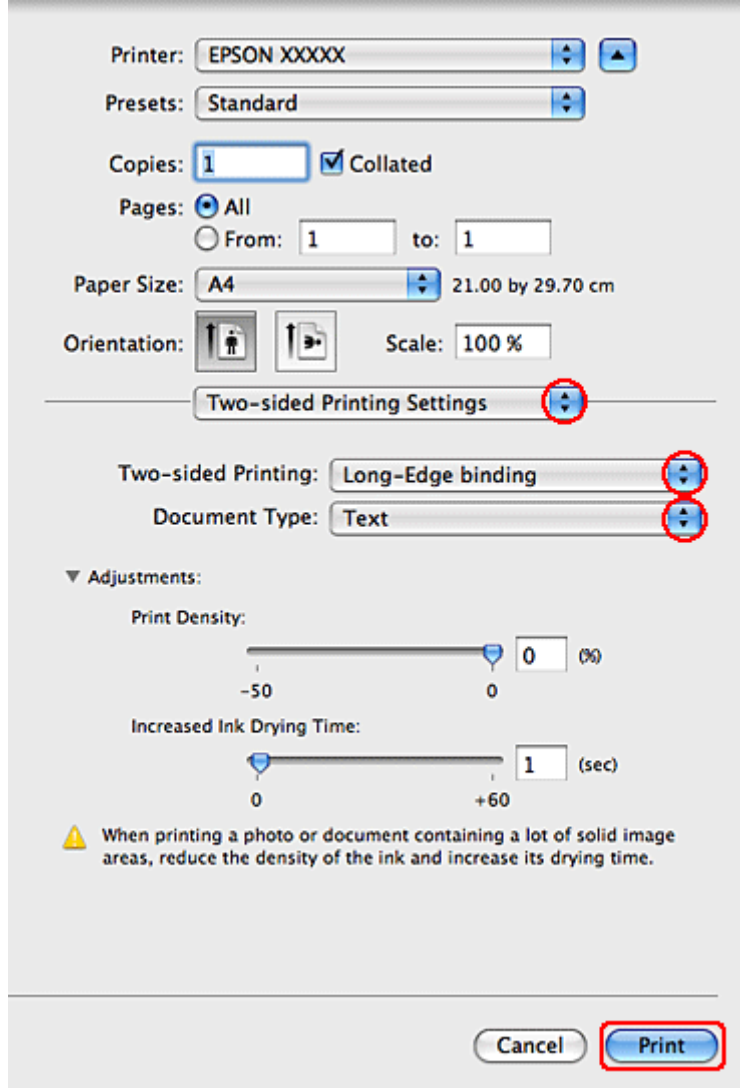

- 3 Two-sided Printing açılır menüsünden, **Long-Edge binding** veya **Short-Edge binding** şikkını seçin.

- 4 Document Type ayarlarından birini seçin. Bu işlem, Print Density (Yazdırma Yoğunluğu) ve Increased Ink Drying Time (Artırılmış Mürekkep Kurutma Süresi) öğelerini otomatik olarak ayarlar.

Not:

Grafik gibi, yüksek yoğunluklu veriler yazdırıyorsanız, ayarları elle yapmanızı tavsiye ederiz.

- 5 Yazdırma işlemini başlatmak için **Print (Yazdır)** düğmesini tıkladın.

Mac OS X 10.4 için yazıcı ayarları

- 1 Temel ayarlar üzerinde gereken değişiklikleri yapın.

➔ “Mac OS X 10.4 için temel yazıcı ayarları” sayfa 42

Yazdırma

- 2 Açılan menüden **Two-sided Printing Settings** şikkını seçin.

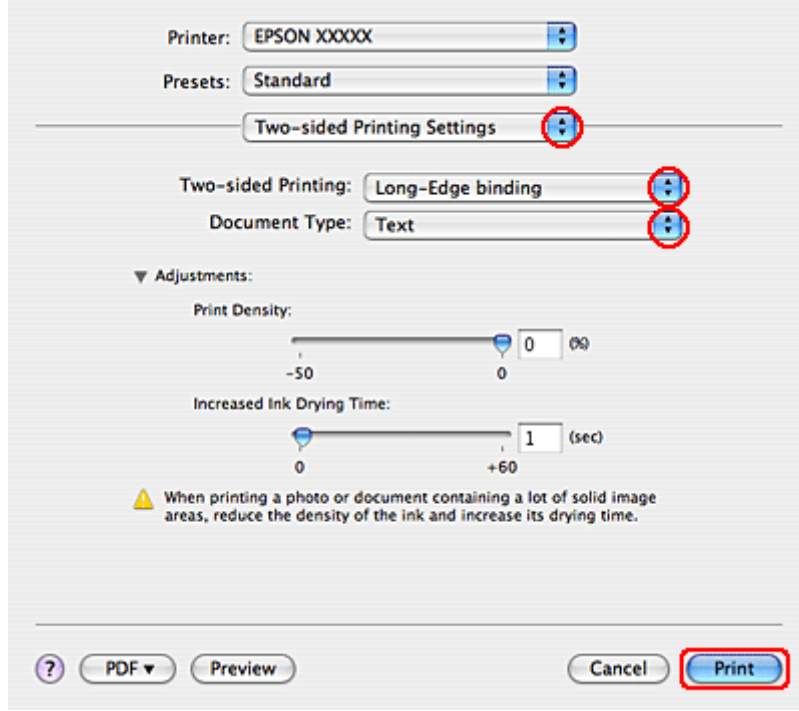

- 3 Two-sided Printing açılır menüsünden, **Long-Edge binding** veya **Short-Edge binding** şikkını seçin.

- 4 Document Type ayarlarından birini seçin. Bu işlem, Print Density (Yazdırma Yoğunluğu) ve Increased Ink Drying Time (Artırılmış Mürekkep Kurutma Süresi) öğelerini otomatik olarak ayarlar.

Not:

Grafik gibi, yüksek yoğunluklu veriler yazdırıyorsanız, ayarları elle yapmanızı tavsiye ederiz.

- 5 Kağıt kasedine kağıdı yerleştirin ve **Print (Yazdır)** ögesini tıkladın.

➔ “Kağıt Yükleme” sayfa 25

Sayfaya Sığdırarak Yazdırma

Örneğin, A4 boyutundaki bir belgeyi başka boyuttaki bir kağıda yazdırmak için Fit to Page (Sayfaya Sığdır) işlevini kullanabilirsiniz.

Yazdırma

Fit to Page (Sayfaya Sığdır) yazdırma işlemi, sayfanızı seçtiğiniz kağıt boyutuna göre otomatik olarak tekrar boyutlandırır. Sayfanızı manuel olarak da tekrar boyutlandırabilirsiniz.

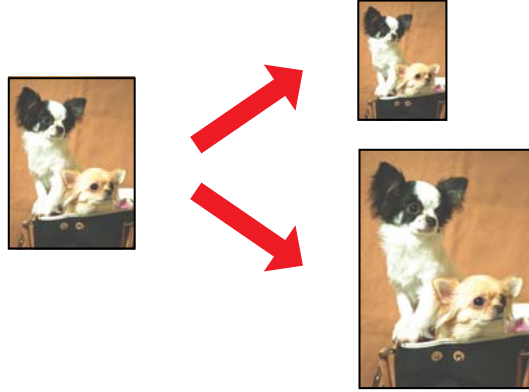

Windows için yazıcı ayarları

- 1 Temel ayarlar üzerinde gereken değişiklikleri yapın.
➔ “Windows için temel yazıcı ayarları” sayfa 39
- 2 **More Options (Daha Fazla Seçenek)** sekmesini tıklayın, ardından **Reduce/Enlarge Document (Belgeyi Küçült/Büyüt)** onay kutusunu işaretleyin.

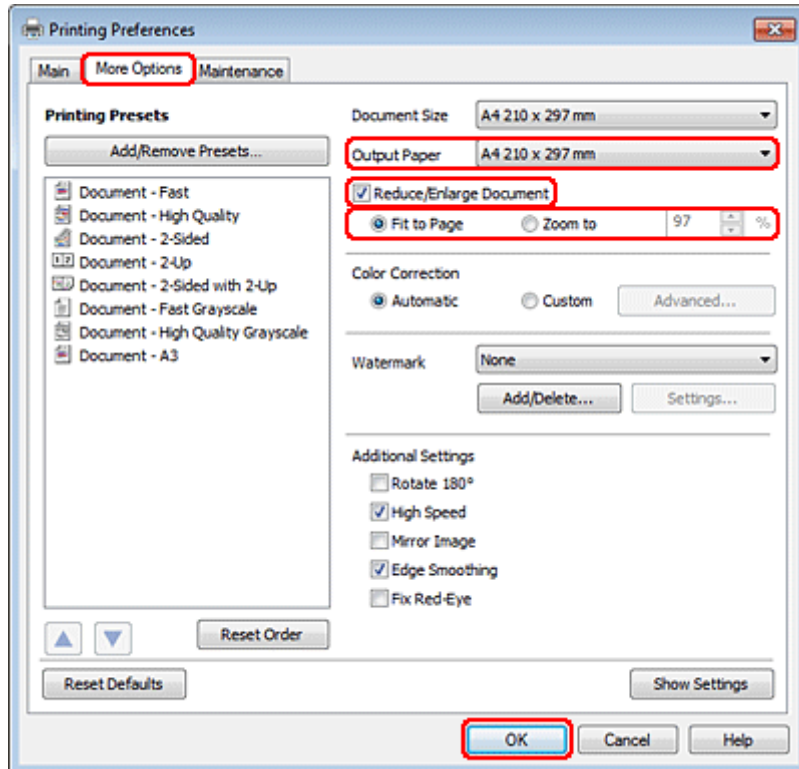

- 3 Aşağıdakilerden birini yapın:
 - Fit to Page (Sayfaya Sığdır)** şıkkını seçtiyseniz, Output Paper (Çıktı Kağıt) seçeneğinde, kullanmakta olduğunuz kağıt boyutunu seçin.

Yazdırma

- Zoom to (Yakınlaştır)** şıkkını seçtiyseniz, yakınlaştırma yüzdesini belirlemek için okları kullanın.

4 Yazıcı ayarları penceresini kapatmak için **OK (Tamam)** düğmesini tıklatın.

Yukarıdaki adımları tamamladıktan sonra bir test kopyası yazdırın ve tüm işi yazdırmadan önce sonuçları inceleyin.

Mac OS X 10.5 veya 10.6 için yazıcı ayarları

- 1 Temel ayarlar üzerinde gereken değişiklikleri yapın.
➔ “Mac OS X 10.5 veya 10.6 için temel yazıcı ayarları” sayfa 40
- 2 Açılan menüden **Paper Handling** ögesini seçin.

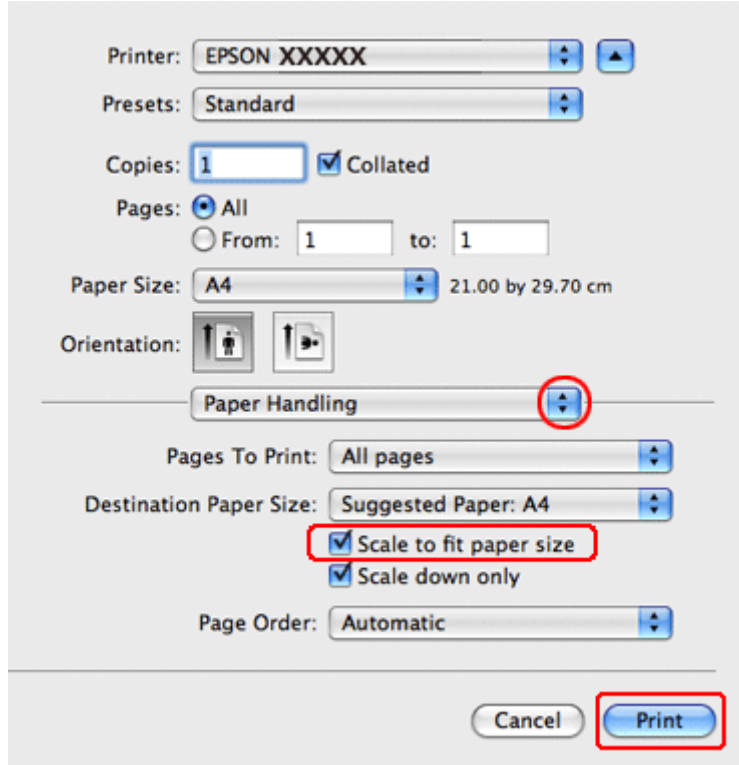

- 3 **Scale to fit paper size** seçin.
- 4 İlgili boyutun Destination Paper Size içinde görüntülediğinden emin olun.
- 5 Yazdırma işlemini başlatmak için **Print (Yazdır)** düğmesini tıklatın.

Mac OS X 10.4 için yazıcı ayarları

- 1 Temel ayarlar üzerinde gereken değişiklikleri yapın.
➔ “Mac OS X 10.4 için temel yazıcı ayarları” sayfa 42

Yazdırma

- 2 Açılan menüden **Paper Handling** ögesini seçin.

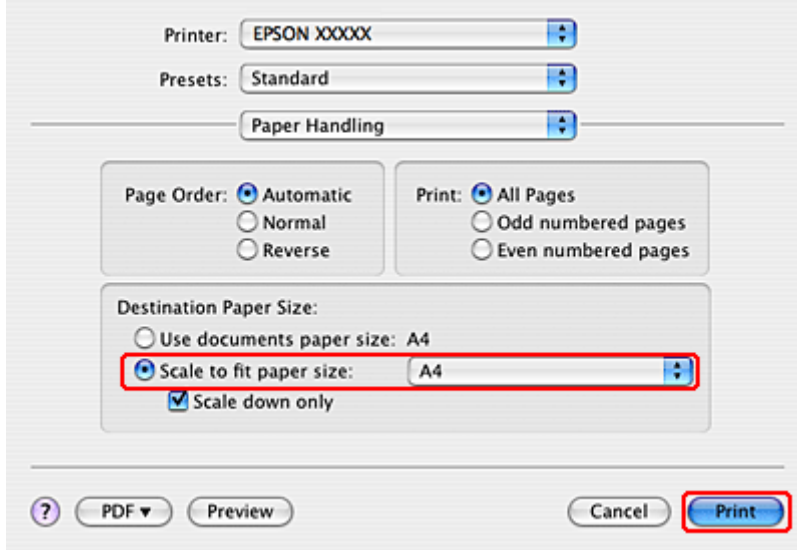

- 3 Destination Paper Size olarak **Scale to fit paper size** seçeneğini seçin.

- 4 Açılan menüden uygun kağıt boyutunu seçin.

- 5 Yazdırma işlemini başlatmak için **Print (Yazdır)** düğmesini tıklatın.

Pages Per Sheet (Yaprak Başına Sayfa Adedi) Yazdırma

Pages Per Sheet (Yaprak Başına Sayfa Adedi) yazdırma ile, tek bir yaprağa iki veya dört sayfa yazdırabilirsiniz.

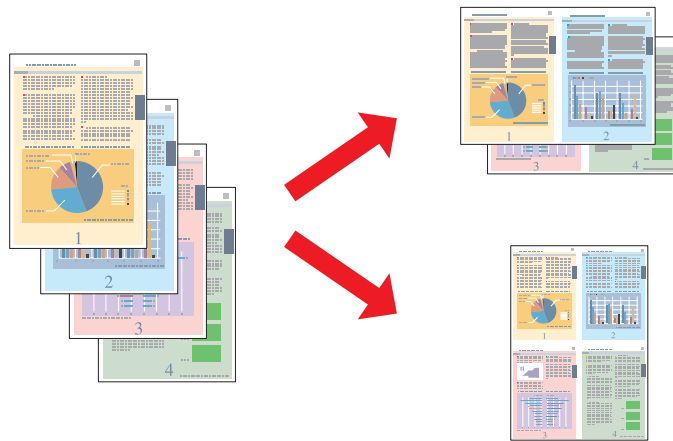

Windows için yazıcı ayarları

- 1 Temel ayarlar üzerinde gereken değişiklikleri yapın.

➔ [“Windows için temel yazıcı ayarları” sayfa 39](#)

Yazdırma

- 2 Multi-Page (Çok sayfalı) ayarı olarak **2-Up** veya **4-Up** seçin.

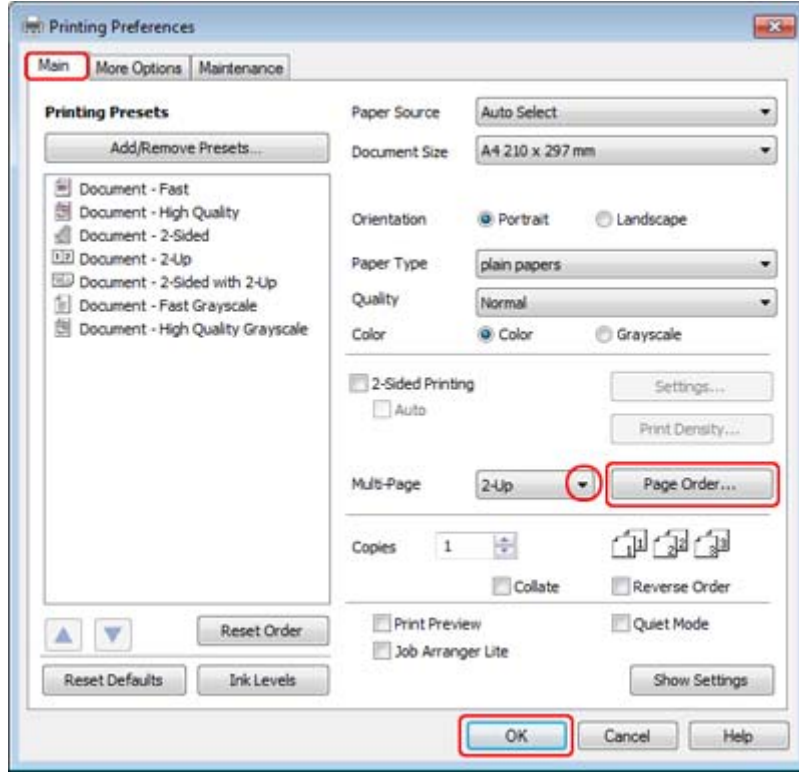

- 3 Page Order Settings (Sayfa Sırası Ayarları) penceresini açmak için **Page Order (Sayfa Sırası)** düğmesini tıklatın.

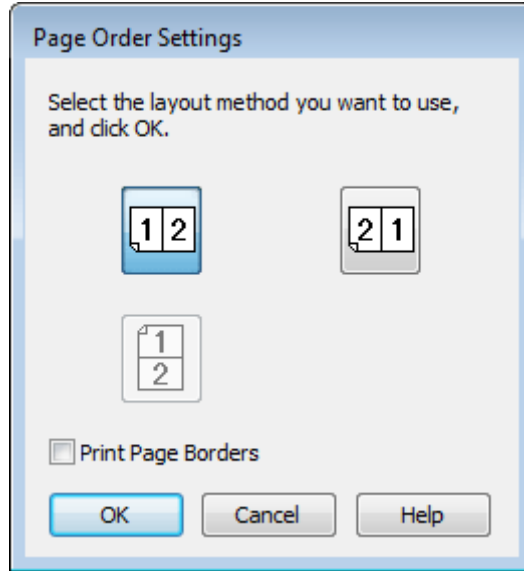

- 4 Aşağıdaki ayarlar arasından seçim yapın.

Page Order (Sayfa Sırası)	Sayfaların yapağa yazdırılacağı sırayı belirleyebilmenizi sağlar. Main (Ana) penceredeki Orientation (Yön) ayarına bağlı olarak bazı ayarlar kullanılamayabilir.
Print Page Borders (Sayfa Kenarlıklarını Bas)	Yapağa basılan her bir sayfanın etrafına çerçeve basar.

Yazdırma

5 Main (Ana) penceresine geri dönmek için **OK (Tamam)** düğmesini tıklatın.

6 Yazıcı ayarları penceresini kapatmak için **OK (Tamam)** düğmesini tıklatın.

Yukarıdaki adımları tamamladıktan sonra bir test kopyası yazdırın ve tüm işi yazdırmadan önce sonuçları inceleyin.

Mac OS X 10.5 veya 10.6 için yazıcı ayarları

1 Temel ayarlar üzerinde gereken değişiklikleri yapın.

➔ “Mac OS X 10.5 veya 10.6 için temel yazıcı ayarları” sayfa 40

2 Açılan menüden **Layout** öğesini seçin.

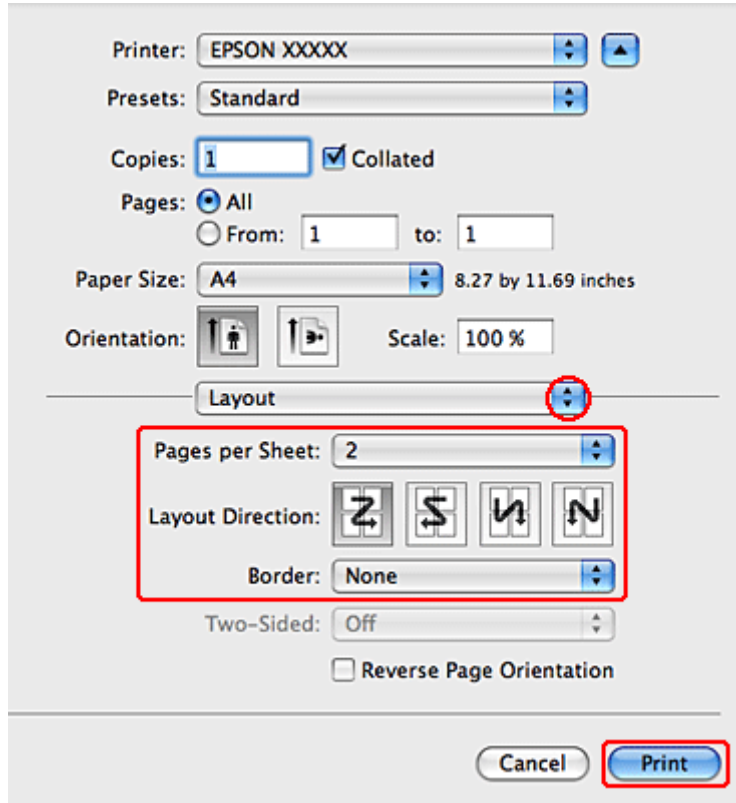

3 Aşağıdaki ayarlar arasından seçim yapın:

Pages per Sheet	Belgenizin birden çok sayfasını tek bir yaprağa yazdırır. 1, 2, 4, 6, 9, veya 16 seçeneklerinden birisini seçebilirsiniz.
Layout Direction	Sayfaların yaprağa yazdırılacağı sırayı belirtmenizi sağlar.
Border	Basılan kağıtlarda sayfanın etrafına kenarlık yazdırır. None, Single Hairline, Single Thin Line, Double Hairline, veya Double Thin Line seçeneklerinden birisini seçebilirsiniz.

4 Yazdırma işlemi başlatmak için **Print (Yazdır)** düğmesini tıklatın.

Yazdırma

Mac OS X 10.4 için yazıcı ayarları

- 1 Temel ayarlar üzerinde gereken değişiklikleri yapın.
➔ “Mac OS X 10.4 için temel yazıcı ayarları” sayfa 42
- 2 Açılan menüden **Layout** ögesini seçin.

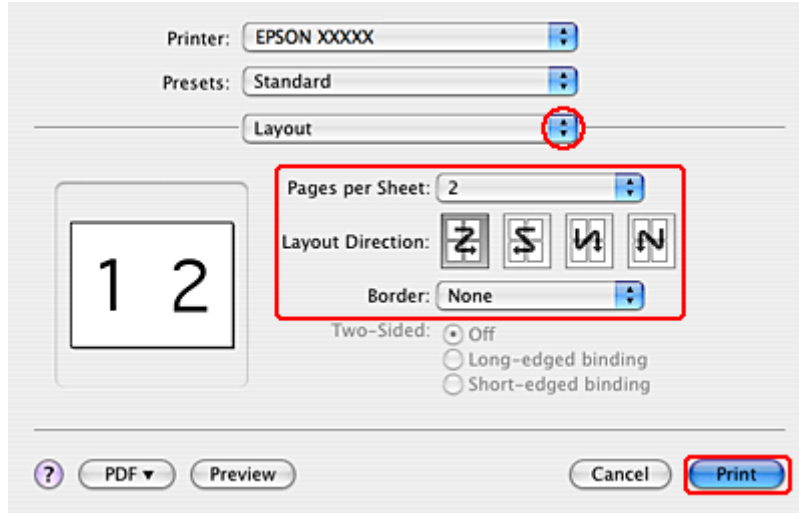

- 3 Aşağıdaki ayarlar arasından seçim yapın:

Pages per Sheet	Belgenizin birden çok sayfasını tek bir yaprağa yazdırır. 1, 2, 4, 6, 9, veya 16 seçeneklerinden birisini seçebilirsiniz.
Layout Direction	Sayfaların yaprağa yazdırılacağı sırayı belirlemenizi sağlar.
Border	Her yaprağa basılan sayfaların etrafına birer kenarlık yazdırır. None, Single Hairline, Single Thin Line, Double Hairline, veya Double Thin Line seçeneklerinden birisini seçebilirsiniz.

- 4 Yazdırma işlemini başlatmak için **Print (Yazdır)** düğmesini tıklatın.

Poster Printing (Poster Baskısı) (yalnız Windows için)

Poster Printing (Poster Baskısı) bir sayfayı birçok kağıt yaprağını kaplayacak biçimde büyütür ve poster boyutunda görüntüleri yazdırmanızı sağlar.

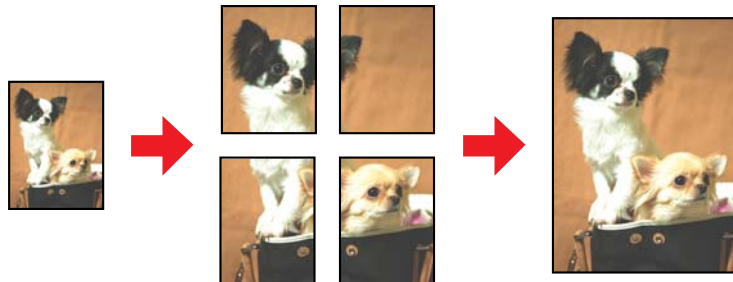

Yazdırma

Not:

Bu özellik Mac OS X ile kullanılamaz.

Yazıcı ayarları

1

Temel ayarlar üzerinde gereken değişiklikleri yapın.

➔ “Windows için temel yazıcı ayarları” sayfa 39

2

Multi-Page (Çok sayfalı) ayarı olarak **2x1 Poster**, **2x2 Poster**, **3x3 Poster** veya **4x4 Poster** seçin.

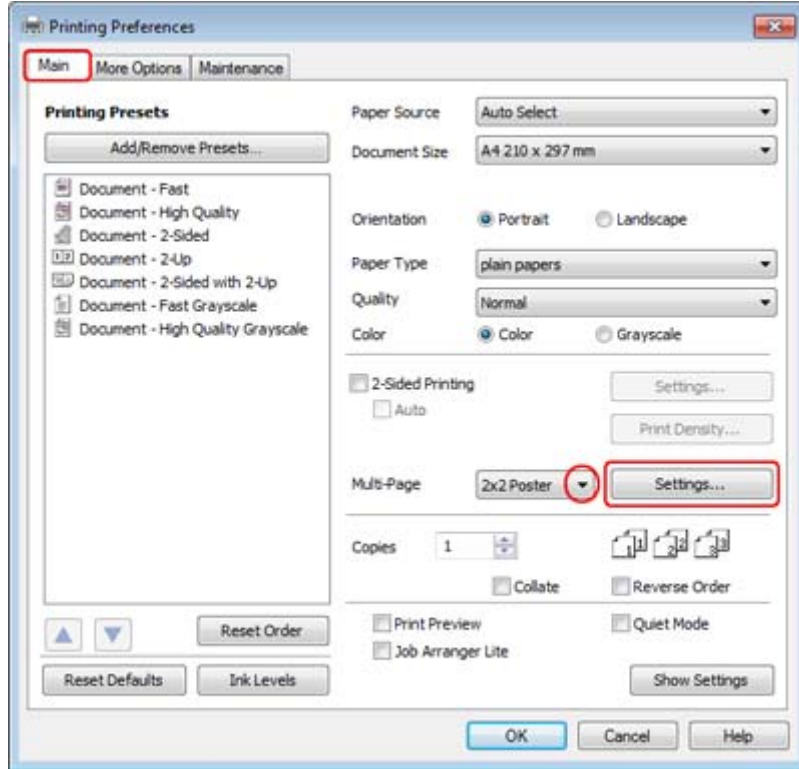

Yazdırma

- 3 Posterinizin nasıl yazdırılacağını ayarlamak için **Settings (Ayarlar)** düğmesini tıklatın. Poster Settings (Poster Ayarları) Penceresi açılır.

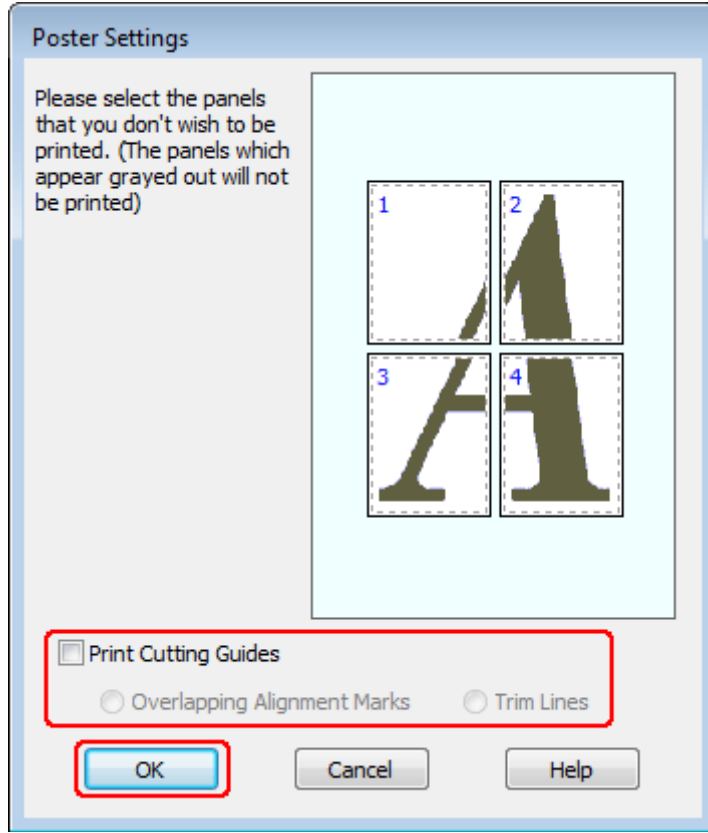

- 4 Aşağıdaki ayarları yapın:

Print Cutting Guides (Kesme Kılavuz Çizgilerini Yazdır)	Kesme işlemi için kılavuz çizgileri yazdırır.
Overlapping Alignment Marks (Çakışan Hizalama İşaretleri)	Panelleri hafifçe üst üste getirir ve panellerin daha hassas şekilde hizalanabilmesi için hizalama işaretlerini yazdırır.
Trim Lines (Kesme Çizgileri)	Sayfaları keserken size yol göstermesi için panellerdeki kenar çizgilerini yazdırır.

Not:

Tüm posteri yazdırmadan yalnızca birkaç paneli yazdırmak isterseniz, yazdırmayı istemediğiniz panelleri tıklatın.

- 5 Main (Ana) penceresine geri dönmek için **OK (Tamam)** düğmesini tıklatın.

- 6 Yazıcı ayarları penceresini kapatmak için **OK (Tamam)** düğmesini tıklatın.

Yazdırma

Yukarıdaki adımları tamamladıktan sonra, bir test kopyası yazdırın ve tüm işi yazdırmadan önce sonuçları inceleyin. Sonra talimatları izleyin.

➔ “Çıktılarınızla nasıl poster yapılır” sayfa 62

Çıktılarınızla nasıl poster yapılır

Aşağıda, Multi-Page (Çok sayfalı) ayarı olarak 2x2 Poster, Print Cutting Guides (Kesme Kılavuz Çizgilerini Yazdır) ayarı olarak **Overlapping Alignment Marks** (**Çakışan Hizalama İşaretleri**) seçilerek nasıl poster oluşturulacağı konusunda örnek verilmiştir.

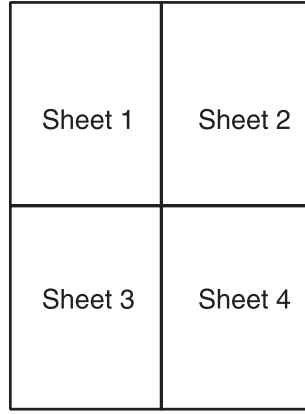

1

Sayfa 1'in kenar boşluğunu, üstteki ve alttaki çarpı işaretinin ortasından, dikey bir çizgi boyunca kesin:

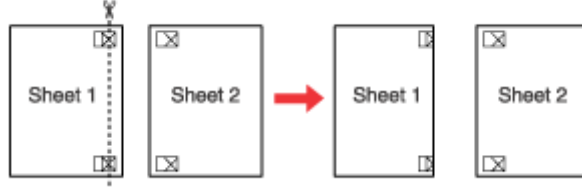

2

Sayfa 1'in kenarını Sayfa 2'nin üstüne yerleştirin ve çarpı işaretlerini hizalayın, sonra iki sayfayı geçici olarak arkadan bantlayın:

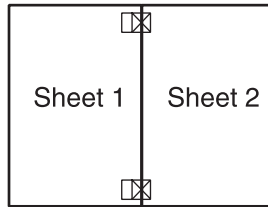

Yazdırma

- 3** Bantla birbirine yapıştırılan sayfaları hizalama işaretlerini kullanarak dikey bir çizgi boyunca ikiye kesin (bu defa, çarpı işaretlerinin solundaki bir çizgi):

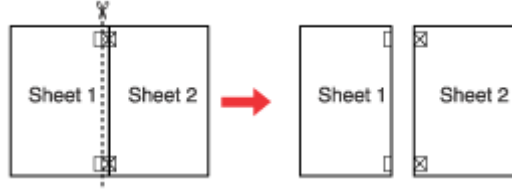

- 4** Hizalama işaretlerini kullanarak kağıt kenarlarını hizalayın ve sayfaları arkadan bantlayın:

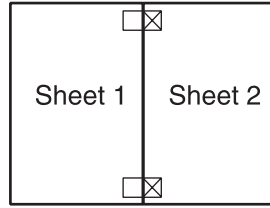

- 5** Sayfa 3 ve 4'ü birlikte bantlamak için 1. adımdan 4. adıma kadar olan talimatları tekrarlayın.

- 6** Kağıtların üst ve alt kenarlarını bantlamak için 1. adımdan 4. adıma kadar verilen talimatları tekrarlayın:

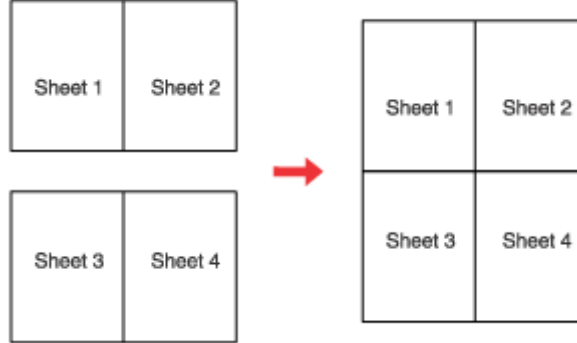

- 7** Kalan kenar boşluklarını kesin.

Yazdırma

Watermark (Filigran) Yazdırma (yalnız Windows için)

Watermark (Filigran) yazdırma, belgenize metin tabanlı ya da görüntü tabanlı bir filigran yazdırmanızı sağlar.



Not:

Bu özellik Mac OS X ile kullanılamaz.

Filigran yazdırma

- 1 Temel ayarlar üzerinde gereken değişiklikleri yapın.
➔ “Windows için temel yazıcı ayarları” sayfa 39
- 2 **More Options (Daha Fazla Seçenek)** sekmesini tıklatın, Watermark (Filigran) listesinden istediğiniz filigranı seçin, sonra **Settings (Ayarlar)** seçeneğini tıklatın.

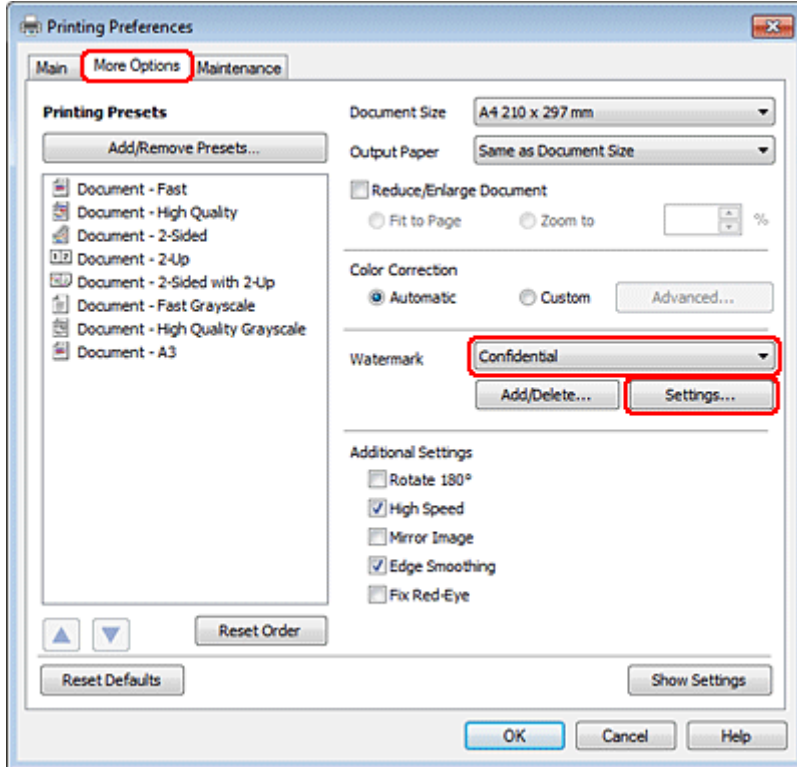

Yazdırma

Kendi filigranınızı oluşturmak isterseniz çevrimiçi yardıma bakın.

3 Filigran için istediğiniz ayarları belirleyin.

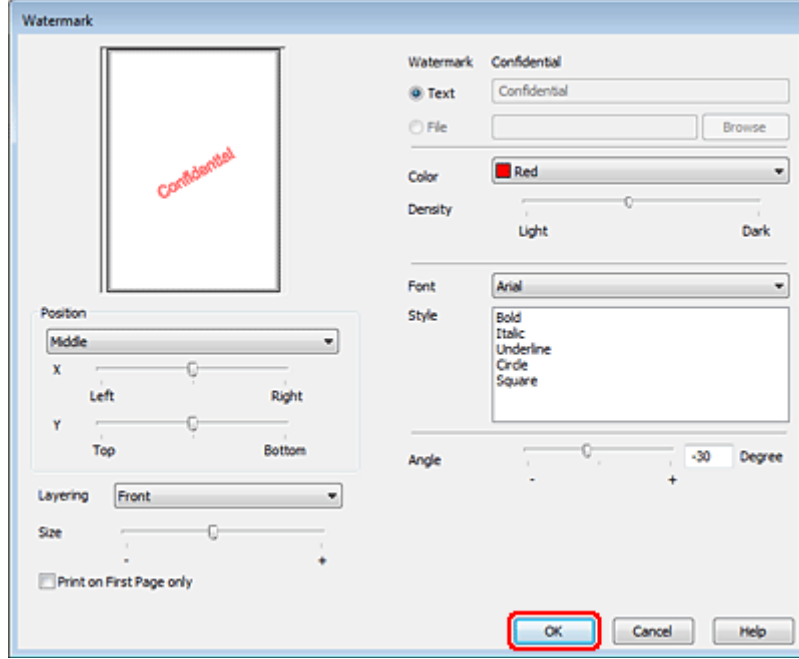

4 More Options (Daha Fazla Seçenek) penceresine geri dönmek için **OK (Tamam)** düğmesini tıklayın.

5 Yazıcı ayarları penceresini kapatmak için **OK (Tamam)** düğmesini tıklayın.

Yukarıdaki adımları tamamladıktan sonra bir test kopyası yazdırın ve tüm işi yazdırmadan önce sonuçları inceleyin.

Yazıcınızı Paylaşma

Yazıcınızı, ağdaki diğer kullanıcıların yazıcıyı paylaşabileceği şekilde ayarlayabilirsiniz.

Önce, yazıcının doğrudan bağlı olduğu bilgisayardan yazıcıyı paylaştırılmış yazıcı olarak kurun. Sonra, yazıcıya erişecek olan ağdaki her bilgisayara yazıcıyı ekleyin.

Ayrıntılar için, Windows veya Macintosh belgelerinize bakın.

Tarama

Tarama Denemesi Yapalım

Taramayı Başlatma

İşleme alışmak için bir belge taraması yapalım.

- 1 Belgenizi yerleştirin.
➔ “Orijinallerin Yerleştirilmesi” sayfa 32
- 2 Epson Scan başlatın.
 - Windows:
Masaüstündeki **Epson Scan** simgesini çift tıklatın.
 - Mac OS X:
Applications (Uygulamalar) > Epson Software > EPSON Scan öğesini seçin.
- 3 **Home Mode (Ev Modu)** öğesini seçin.

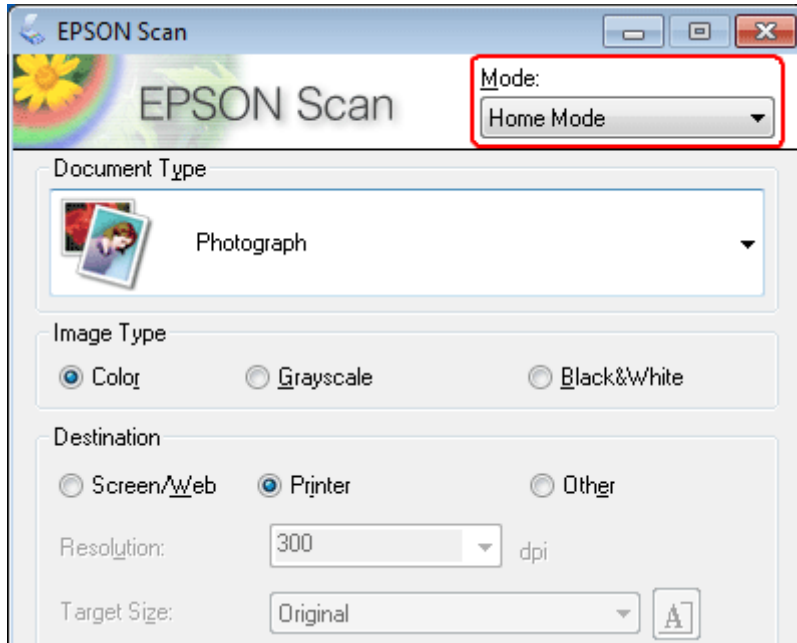

Tarama

- 4 Document Type (Belge Türü) ayarı olarak Text/Line Art (Metin/Çizim) öğesini seçin.

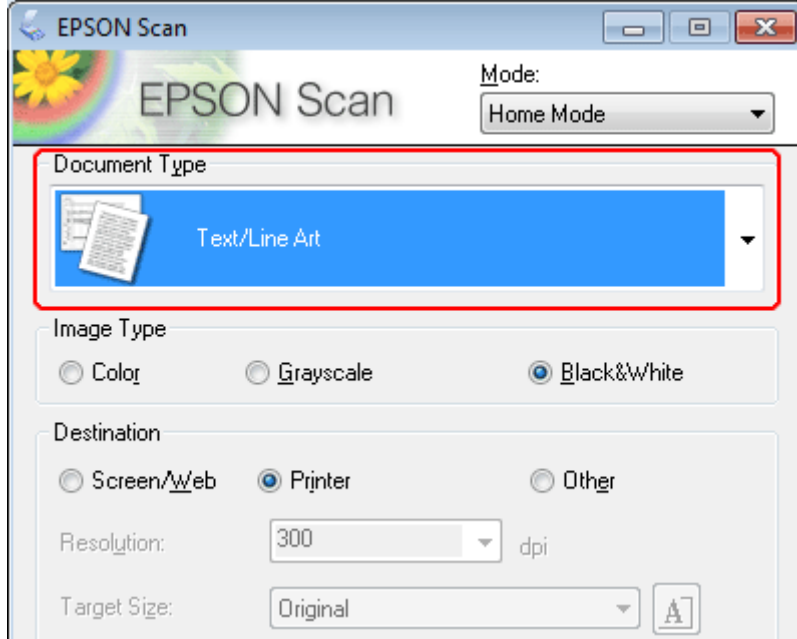

- 5 Preview (Önizleme) düğmesini tıklatın.

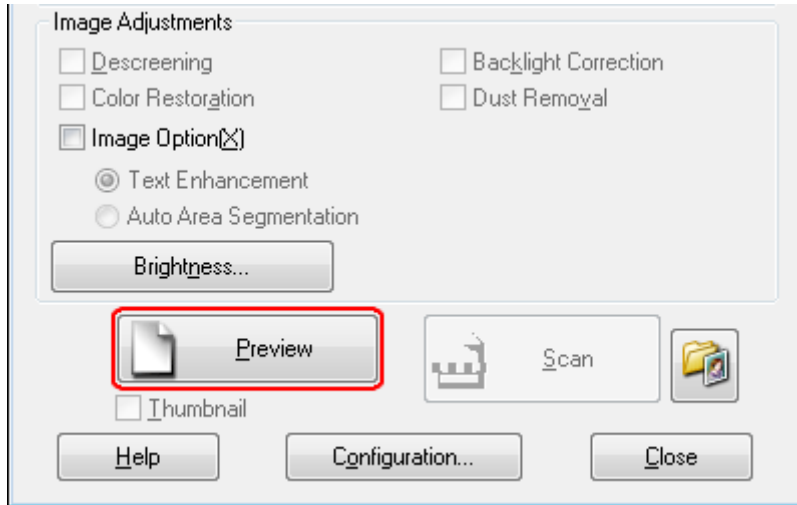

Tarama

6 **Scan (Tara)** düğmesini tıkladın.

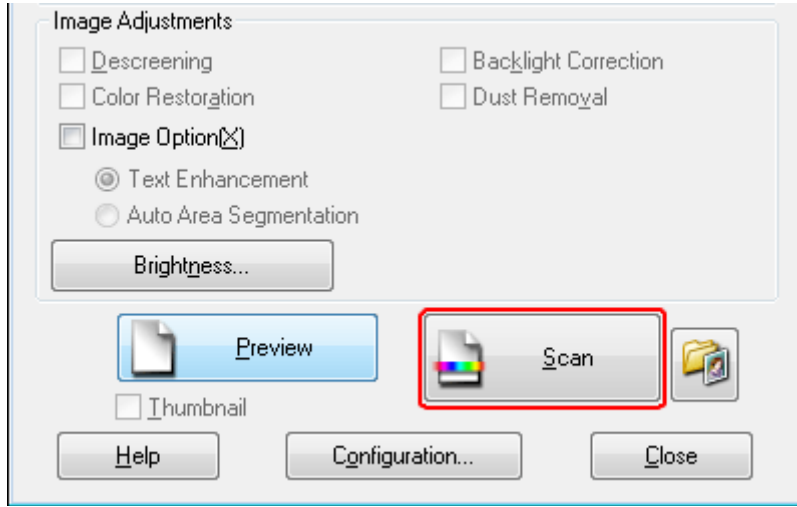

7 **OK (Tamam)** düğmesini tıkladın.

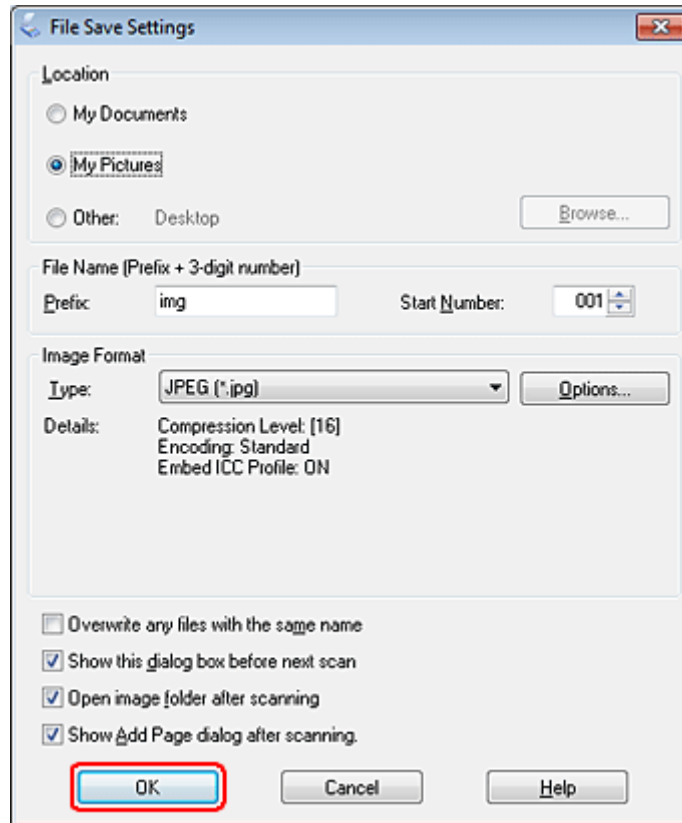





Taranan görüntünüz kaydedilmiştir.

Tarama





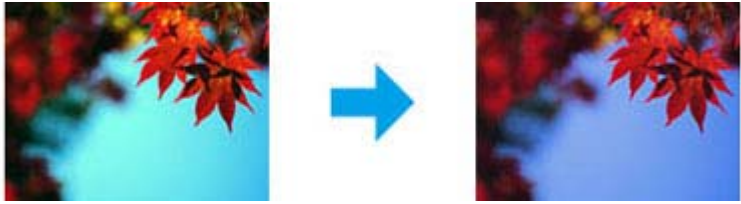

Görüntü Ayarlama Özellikleri

Epson Scan, görüntü kalitesini etkileyen renk, netlik, karşıtlık ve diğer özellikleri geliştirmek için çeşitli ayarlar sunar.

Epson Scan hakkında ayrıntılar için Help (Yardım) menüsüne bakın.

Histogram	<p>Vurgulamayı, gölgeyi ve gama seviyesini ayrı ayrı ayarlamak için grafik arabirim sağlar.</p> 
Tone Correction (Ton Düzeltme)	<p>Ton seviyelerini ayrı ayrı ayarlamak için grafik arabirim sağlar.</p> 
Image Adjustment (Görüntü Ayarlama)	<p>Görüntünün tamamında parlaklık ve kontrastı ve kırmızı, yeşil ve mavi renklerin dengesini ayarlar.</p> 
Color Palette (Renk Paleti)	<p>Görüntünün parlak ve gölgeli alanlarını etkilemeden cilt tonları gibi orta ton seviyelerini ayarlamanız için grafik arabirim sunar.</p> 
Unsharp Mask (Bulanıklaştırma Maskesi)	<p>Genel olarak daha net bir görüntü elde etmek için görüntü alanlarının kenarlarını keskinleştirir.</p> 

Tarama

<p>Descreeing (Moiré Giderme)</p>	<p>Cilt tonları gibi hafif gölgeli alanlarda görünebilecek dalgali desenleri (moiré olarak bilinir) temizler.</p> 
<p>Color Restoration (Renkleri Aslına Döndürme)</p>	<p>Silik fotoğraflardaki renkleri otomatik olarak düzeltir.</p> 
<p>Backlight Correction (Arka Plan Işığı)</p>	<p>Çok fazla arka ışık aydınlatması olan fotoğraflardaki gölgeleri giderir.</p> 
<p>Dust Removal (Toz Giderme)</p>	<p>Orijinalerinizdeki toz kalıntılarını otomatik olarak giderir.</p> 
<p>Text Enhancement (Metin Geliştirme)</p>	<p>Metin belgelerini tararken metin tanımayı geliştirir.</p> 
<p>Auto Area Segmentation (Otomatik Alan Bölümleme)</p>	<p>Metni grafiklerden ayırarak, Black&White (Siyah Beyaz) görüntüleri daha net hale getirir ve metin tanıma özelliğinin daha doğru çalışmasını sağlar.</p> 

Tarama

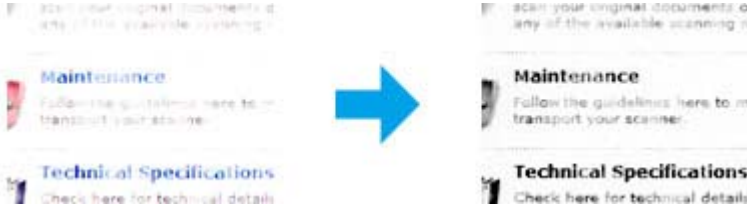
<p>Color Enhance (Renk Geliştirme)</p>	<p>Belirli bir rengi güçlendirir. Kırmızı, mavi veya yeşil arasından seçim yapabilirsiniz.</p> 
--	---

Temel Tarama

Kumanda Panelinden Tarama

USB bellek aygıtına tarama

- 1 Orijinal(ler)inizi yerleştirin.
→ “Orijinallerin Yerleştirilmesi” sayfa 32
- 2 USB aygıtını ürününüze bağlayın.

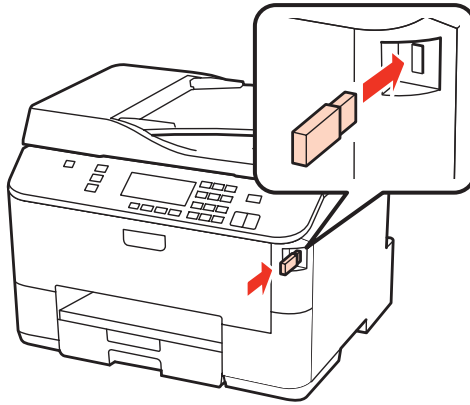

- 3 Scan şikkını seçin.
- 4 USB Aygıtına Tara şikkını seçin.
- 5 Ayarları yapın.
- 6 Start düğmesine basın.

Taranan görüntünüz kaydedilmiştir.

Tarama

Bilgisayara tarama

- 1 Orijinal(ler)inizi yerleřtirin.
→ “Orijinallerin Yerleřtirilmesi” sayfa 32
- 2 Scan řikkını seřin.
- 3 Bir öęe seřin.
→ “Tarama modu menü listesi” sayfa 120
- 4 PC'nizi seřin.

Not:
Ürün aęa baęlıysa, taranan görüntüyü kaydetmek istedięiniz PC'yi seřebilirsiniz.

- 5 **Start** düęmesine basın.

Taranan görüntünüz kaydedilmiřtir.

Tarama

Home Mode (Ev Modu)'nda Tarama

Home Mode (Ev Modu) bazı tarama ayarlarını özelleştirmenize ve bu ayarların önizleme görüntüsünde yaptığınız değişiklikleri kontrol etmenize olanak tanır. Bu mod fotoğrafların ve grafiklerin temel taraması için işe yarar.

Not:

- Home Mode (Ev Modu)'nda yalnızca belge camından tarama yapabilirsiniz.
- Epson Scan hakkında ayrıntılar için Help (Yardım) menüsüne bakın.

- 1 Orijinal(ler)inizi yerleştirin.
➔ “Belge camı” sayfa 34
- 2 Epson Scan başlatın.
➔ “Epson Scan Sürücüsünün Başlatılması” sayfa 88
- 3 Mode (Mod) listesinden **Home Mode (Ev Modu)** seçin.

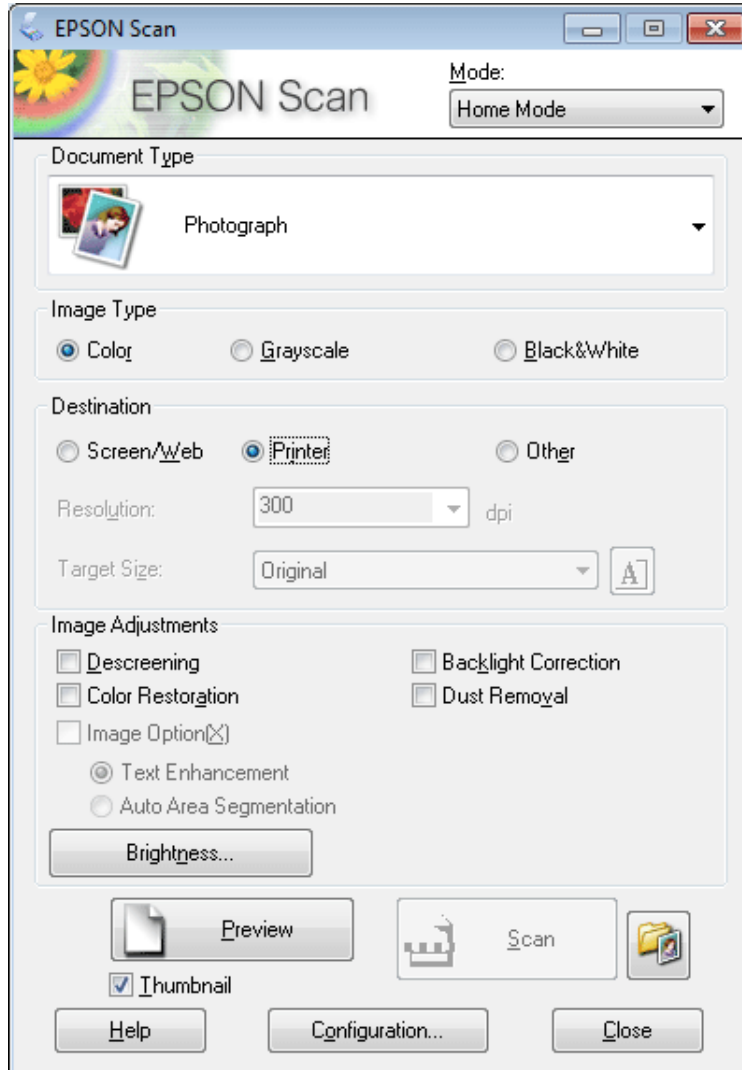

Tarama

- 4 Document Type (Belge Türü) ayarını seçin.
- 5 Image Type (Görüntü Türü) ayarını seçin.
- 6 **Preview (Önizleme)** düğmesini tıklatın.
➔ “[Tarama Alanını Önizleme ve Ayarlama](#)” sayfa 78
- 7 Pozlama, parlaklık ve diğer görüntü kalitesi ayarlarını yapın.
- 8 **Scan (Tara)** düğmesini tıklatın.
- 9 File Save Settings (Dosya Kaydetme Ayarları) penceresinde Type (Tür) ayarını seçin ve **OK (Tamam)**'i tıklatın.

Not:

Show this dialog box before next scan (Sonraki taramada bu iletişim kutusunu göster) onay kutusu işaretlenmemişse, Epson Scan, File Save Settings (Dosya Kaydetme Ayarları) penceresini göstermeden hemen taramayı başlatır.

Taranan görüntünüz kaydedilmiştir.

Office Mode (Ofis Modu)'nda Tarama

Office Mode (Ofis Modu) belgelerinizi, görüntünüzün önizlemesini yapmadan çabuk bir şekilde taramanıza olanak tanır.

Not:

Epson Scan hakkında ayrıntılar için Help (Yardım) menüsüne bakın.

- 1 Orijinal(ler)inizi yerleştirin.
➔ “[Orijinallerin Yerleştirilmesi](#)” sayfa 32

Otomatik Belge Besleyici (ADF) ile ilgili notlar:

OBB'deki ▼ ok işaretinin hemen altındaki çizgiyi aşacak kadar kağıt yüklemeyin.

- 2 Epson Scan başlatın.
➔ “[Epson Scan Sürücüsünün Başlatılması](#)” sayfa 88

Tarama

- 3 Mode (Mod) listesinden **Office Mode (Ofis Modu)**'nu seçin.

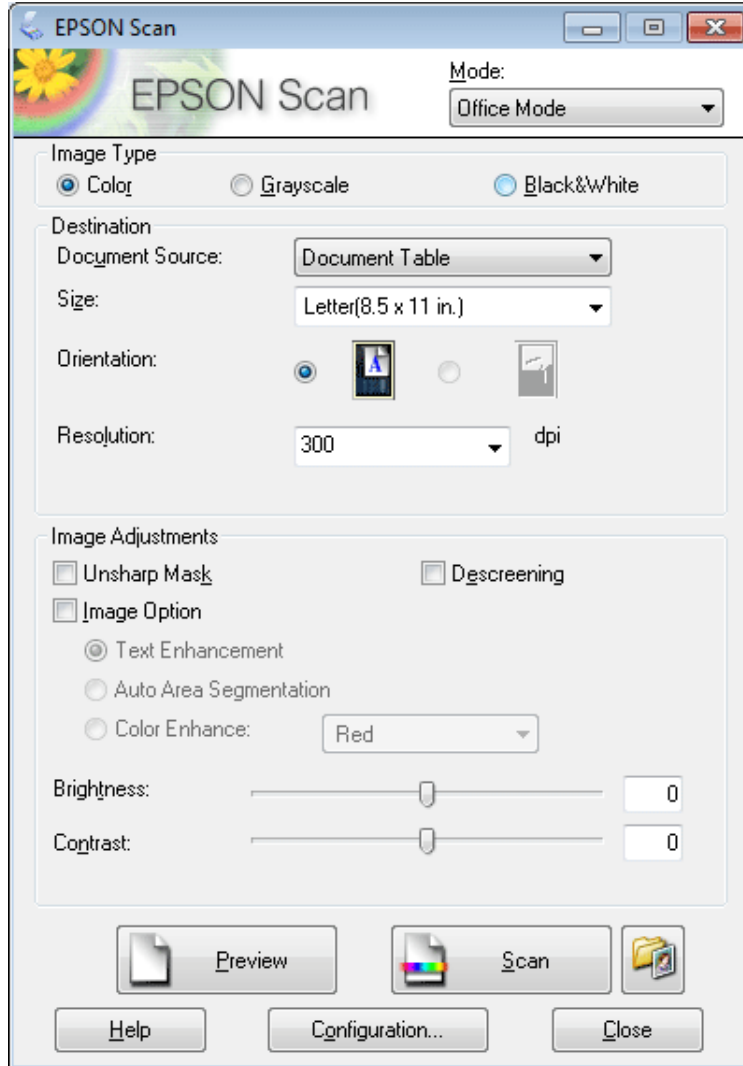

- 4 Image Type (Görüntü Türü) ayarını seçin.
- 5 Document Source (Belge Kaynağı) ayarını seçin.
- 6 Size (Boyut) ayarı olarak, orijinal belgenizin boyutunu seçin.
- 7 Resolution (Çözünürlük) ayarı olarak, orijinal belge(leri)niz için uygun bir çözünürlük seçin.
- 8 **Scan (Tara)** düğmesini tıklatın.

Tarama

9

File Save Settings (Dosya Kaydetme Ayarları) penceresinde Type (Tür) ayarını seçin ve **OK (Tamam)**'ı tıklayın.

Not:

Show this dialog box before next scan (Sonraki taramada bu iletişim kutusunu göster) onay kutusu işaretlenmemişse, Epson Scan, File Save Settings (Dosya Kaydetme Ayarları) penceresini göstermeden hemen taramayı başlatır.

Taranan görüntünüz kaydedilmiştir.

Professional Mode (Profesyonel Mod)'nda Tarama

Professional Mode (Profesyonel Mod), tarama ayarlarında tam bir denetim imkanı sunar ve bunların önizleme görüntüsünde yaptığınız değişiklikleri kontrol etmenizi sağlar. Bu mod ileri düzey kullanıcıları için tavsiye edilir.

Not:

Epson Scan hakkında ayrıntılar için Help (Yardım) menüsüne bakın.

1

Orijinal(ler)inizi yerleştirin.

➔ [“Orijinallerin Yerleştirilmesi” sayfa 32](#)

2

Epson Scan başlatın.

➔ [“Epson Scan Sürücüsünün Başlatılması” sayfa 88](#)

Tarama

- 3 Mode (Mod) listesinden **Professional Mode (Profesyonel Mod)**'nu seçin.

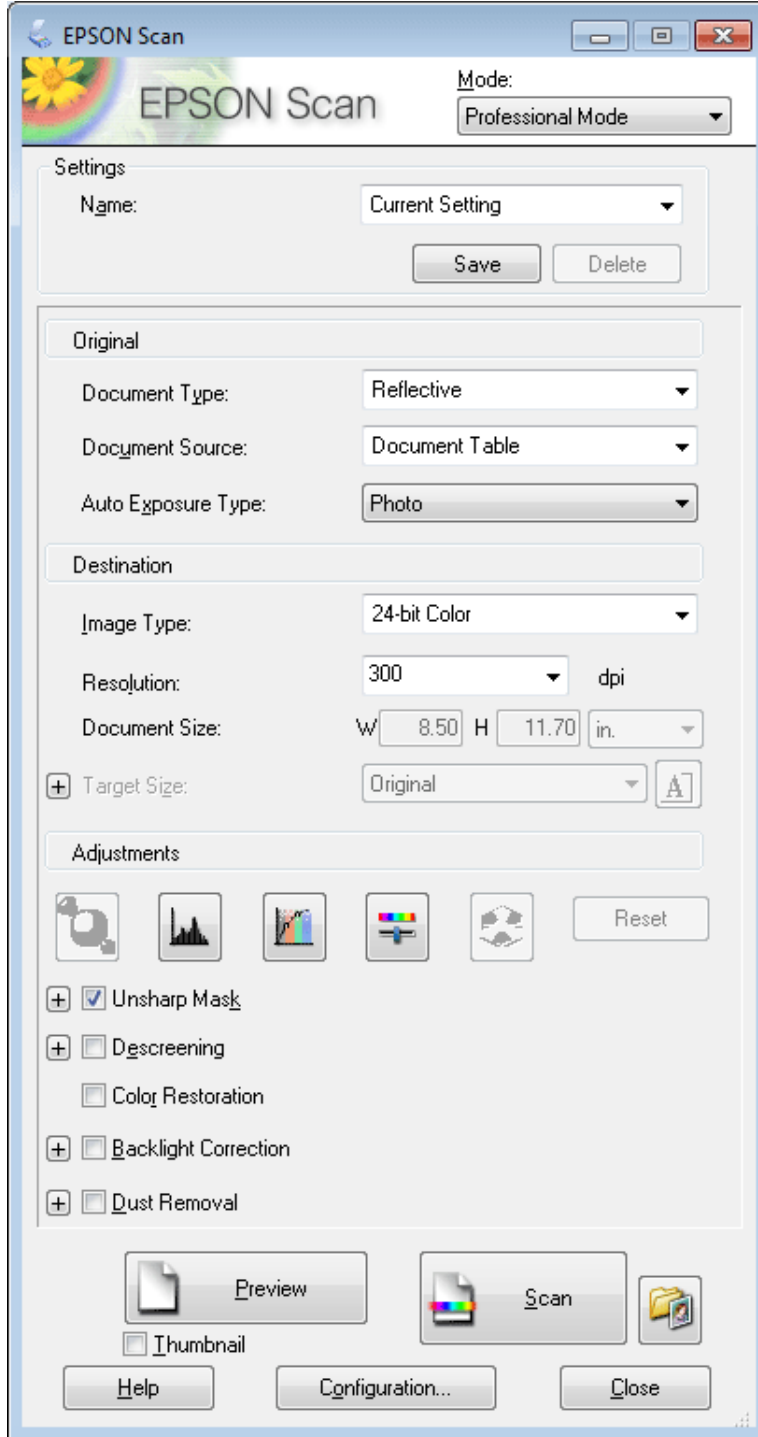

- 4 Document Type (Belge Türü) ayarı olarak, taramakta olduğunuz orijinal belgenin veya belgelerin türünü seçin.

- 5 Document Source (Belge Kaynağı) ayarını seçin.

- 6 Document Type (Belge Türü) ayarı olarak **Reflective (Yansıtıcı)** seçerseniz, Auto Exposure Type (Otomatik Poz Türü) olarak **Photo (Fotoğraf)** veya **Document (Belge)** seçin.

Tarama

- 7 Image Type (Görüntü Türü) ayarını seçin.
- 8 Resolution (Çözünürlük) ayarı olarak, orijinal belge(leri)niz için uygun bir çözünürlük seçin.
- 9 Görüntünüzü önizlemek için **Preview (Önizleme)** ögesini tıklatın. Preview (Önizleme) penceresi açılarak görüntü/görüntülerinizi gösterir.

➔ “Tarama Alanını Önizleme ve Ayarlama” sayfa 78

Otomatik Belge Besleyici (ADF) ile ilgili notlar:

- ADF, ilk belge sayfanızı yükler, sonra Epson Scan bunun ön taramasını yapar ve Preview (Önizleme) penceresinde gösterir. ADF daha sonra ilk sayfanızı dışarı çıkarır. İlk belge sayfanızı geri kalan sayfaların en üstüne yerleştirin, sonra bu belgelerin tamamını ADF'ye yükleyin.
- OBB'deki ▼ ok işaretinin hemen altındaki çizgiyi açacak kadar kağıt yüklemeyin.

- 10 Gerekliyse, Target Size (Hedef Boyu&tu) ayarı olarak, taranan görüntünün boyutunu seçin. Görüntülerinizi özgün boyutlarında tarayabilir veya Target Size (Hedef Boyu&tu) ögesini seçerek boyutlarını büyütebilir ya da küçültebilirsiniz.

- 11 Gerekirse görüntü kalitesini ayarlayın.

➔ “Görüntü Ayarlama Özellikleri” sayfa 69

Not:

Yaptığınız ayarları bir **Name (Adı)** ile bir grup özelleştirilmiş ayar olarak kaydedebilir, daha sonra tarama yaparken bu özel ayarları uygulayabilirsiniz. Size özel ayarlar Epson Event Manager'da da kullanılabilir.

Epson Event Manager hakkında ayrıntılar için Help (Yardım) menüsüne bakın.

- 12 Scan (Tara) düğmesini tıklatın.

- 13 File Save Settings (Dosya Kaydetme Ayarları) penceresinde Type (Tür) ayarını seçin ve **OK (Tamam)**'i tıklatın.

Not:

Show this dialog box before next scan (Sonraki taramada bu iletişim kutusunu göster) onay kutusu işaretlenmemişse, Epson Scan, File Save Settings (Dosya Kaydetme Ayarları) penceresini göstermeden hemen taramayı başlatır.

Taranan görüntünüz kaydedilmiştir.

Tarama Alanını Önizleme ve Ayarlama

Bir önizleme modunun seçilmesi

Temel ayarları ve çözünürlüğü bir kez seçtikten sonra, görüntüyü önizleyebilir ve görüntülerin görüntü alanını bir Preview (Önizleme) penceresinde seçebilir veya ayarlayabilirsiniz. İki tür önizleme vardır.

Tarama

- Normal önizleme, önizleme yapılan görüntülerinizi bütün olarak görüntüler. Elle tarama alanını seçebilir ve görüntü kalitesi ayarlamasını yapabilirsiniz.
- Thumbnail (Küçük Resim) önizlemesi, önizlenen görüntülerinizi küçük resim(ler) olarak gösterir.Epson Scan, tarama alanınızın kenarlarını otomatik olarak konumlandırır, poz ayarlarını görüntünüze otomatik olarak uygular ve gerekirse görüntülerinizi döndürür.

Not:

- Bir görüntü önizlemesinden sonra değiştirdiğiniz ayarlardan bazıları, Preview (Önizleme) modunu değiştirirseniz, sıfırlanır.
- Kullanmakta olduğunuz belge türüne ve Epson Scan moduna bağlı olarak, önizleme türünü değiştiremeyebilirsiniz.
- Preview (Önizleme) iletişim kutusu görüntülenmezken önizleme yaparsanız, görüntüler varsayılan önizleme modunda görüntülenir. Preview (Önizleme) iletişim kutusu görüntülenirken önizleme yaparsanız, görüntüler önizlemeden önce görüntülenmiş olan önizleme modunda görüntülenir.
- Preview (Önizleme) penceresini yeniden boyutlandırmak için, Preview (Önizleme) penceresinin köşesini tıklatıp sürükleyin.
- Epson Scan hakkında ayrıntılar için Help (Yardım) menüsüne bakın.

Kayan çerçeve yaratma

Kayan çerçeve, tarama alanını belirtecek şekilde önizleme görüntüsünün kenarlarında görünen hareketli bir kesik çizgidir.

Kayan çerçeve çizmek için aşağıdakilerden birini yapın.

- Kayan çerçeveyi elle çizmek için göstergeyi kayan çerçevenin kenarlarını yerleştirmek istediğiniz alana konumlandırın ve tıklatın. Çapraz işaretlerini görüntü üzerinde arzu edilen tarama alanının ters köşesine doğru sürükleyin.







- Kayan çerçeveyi otomatik olarak çizmek için  otomatik bul simgesini tıklatın. Bu simgeyi yalnızca normal bir önizleme yaparken ve belge camında yalnızca bir belgeniz varken kullanabilirsiniz.
- Kayan çerçeveyi belirtilen bir boyutta çizmek için yeni genişlik ve yüksekliği Document Size (Belge Boyutu) ayarına yazın.
- En iyi sonuç ve görüntü pozlaması için kayan çerçevenin tüm kenarlarının önizleme görüntüsünün içinde yer aldığından emin olun. Önizleme görüntüsünün etrafındaki hiçbir alanı kayan çerçevenin içine dahil etmeyin.

Tarama

Kayan çerçeve ayarı

Kayan çerçeveyi hareket ettirebilir ve boyutunu ayarlayabilirsiniz. Normal önizleme yapıyorsanız, farklı tarama alanlarını ayrı tarama dosyaları olarak taramak için her görüntü üzerinde birden fazla kayan çerçeve (en fazla 50) oluşturabilirsiniz.

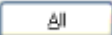
	Kayan çerçeveyi hareket ettirmek için imlecinizi kayan çerçevenin içine konumlandırın. İmleç bir el şeklini alacaktır. Kayan çerçeveyi arzu edilen konuma taşımak için tıklatıp sürükleyin.
	Kayan çerçeveyi yeniden boyutlandırmak için, imlecinizi kayan çerçevenin kenarına veya köşesine getirin. İmleç düz veya açılı çift taraflı bir ok biçimini alacaktır. Köşeyi veya kenarı arzu edilen boyuta ulaşana kadar tıklatıp sürükleyin.
	Aynı boyutta ek kayan çerçeveler yaratmak için bu simgeyi tıklatın.
	Kayan çerçeveyi silmek için kayan çerçevenin içini tıklatın ve bu simgeyi tıklatın.
	Tüm kayan çerçeveleri etkinleştirmek için bu simgeyi tıklatın.

Not:

- Kayan çerçeve hareketini yalnızca yatay ve dikey olarak sınırlandırmak için, kayan çerçeveyi hareket ettirirken **Shift** tuşunu basılı tutun.
- Kayan çerçevenin boyutunu geçerli en/boy oranıyla sınırlandırmak için, kayan çerçeveyi boyutlandırırken **Shift** tuşunu basılı tutun.
- Birden fazla kayan çerçeve çizerseniz tarama yapmadan önce Preview (Önizleme) penceresinde **All (Tümü)** öğesini tıklatmayı unutmayın. Aksi halde sadece çizdiğiniz son kayan çerçevenin içindeki alan taranacaktır.

Çeşitli Tarama Türleri

Dergi Tarama

Öncelikle derginizi yerleştirin ve Epson Scan'ı başlatın.

Tarama

➔ “Taramayı Başlatma” sayfa 66

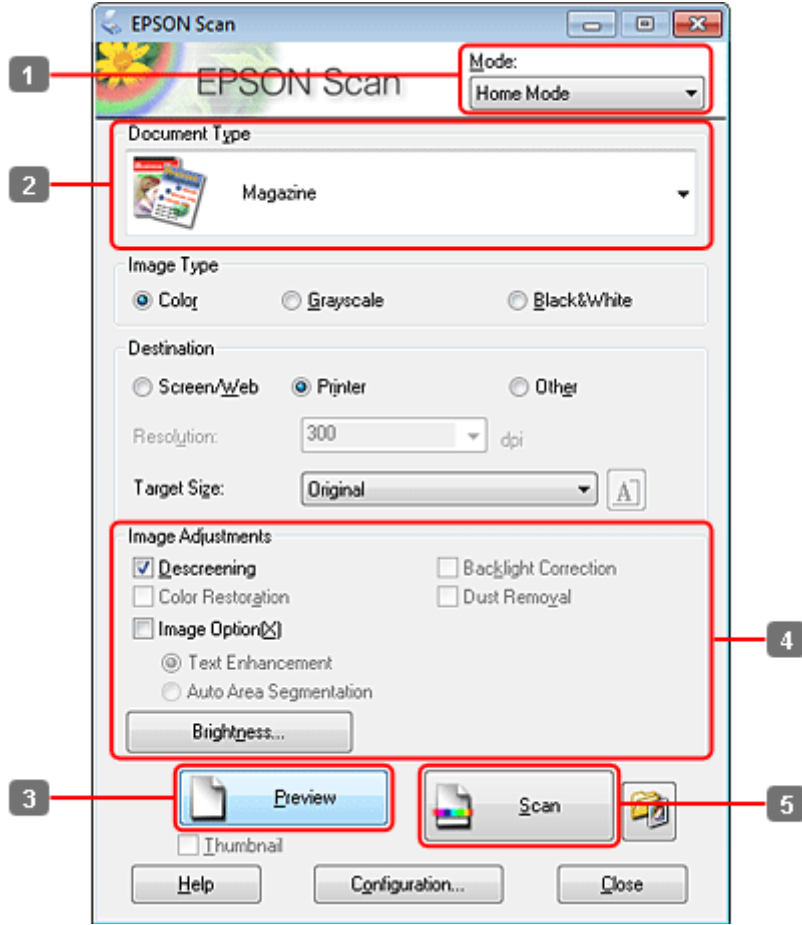

- 1 Mode (Mod) listesinden **Home Mode (Ev Modu)** seçin.
- 2 Document Type (Belge Türü) ayarı olarak **Magazine (Magazin)**'yi seçin.
- 3 **Preview (Önizleme)** düğmesini tıklatın.
- 4 Pozlama, parlaklık ve diğer görüntü kalitesi ayarlarını yapın.
Epson Scan hakkında ayrıntılar için Help (Yardım) menüsüne bakın.

Tarama

5 **Scan (Tara)** düğmesini tıkkatın.

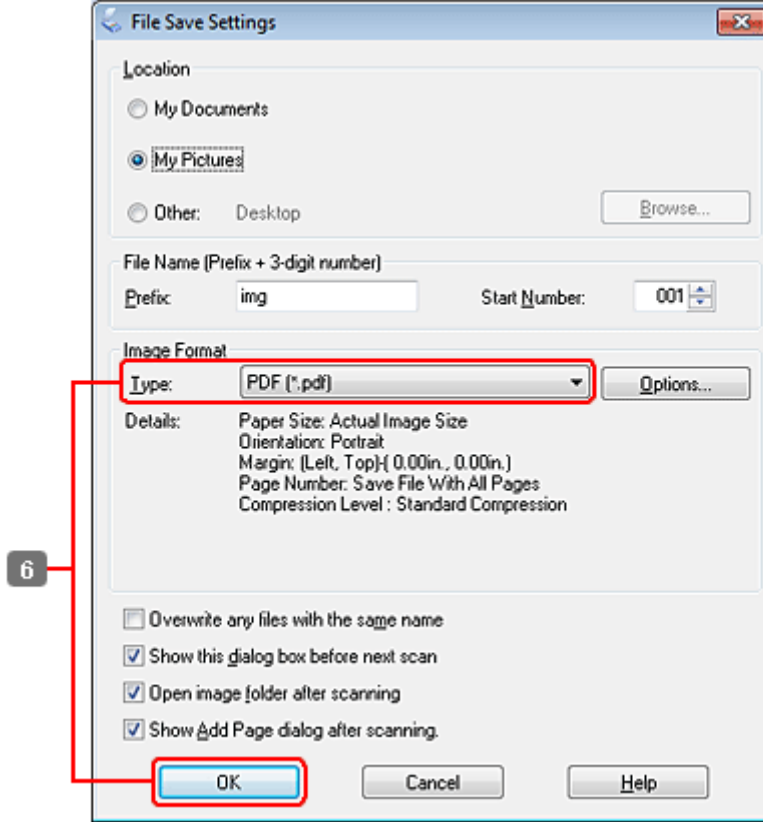

6 Type (Tür) ayarı olarak **PDF**'yi seçin, sonra **OK (Tamam)** düğmesini tıkkatın.

Taranan görüntünüz kaydedilmiştir.

Çoklu Belgeleri PDF Dosyası Olarak Tarama

Öncelikle belgenizi yerleřtirin ve Epson Scan'ı başlatın.

Tarama

➔ “Taramayı Başlatma” sayfa 66

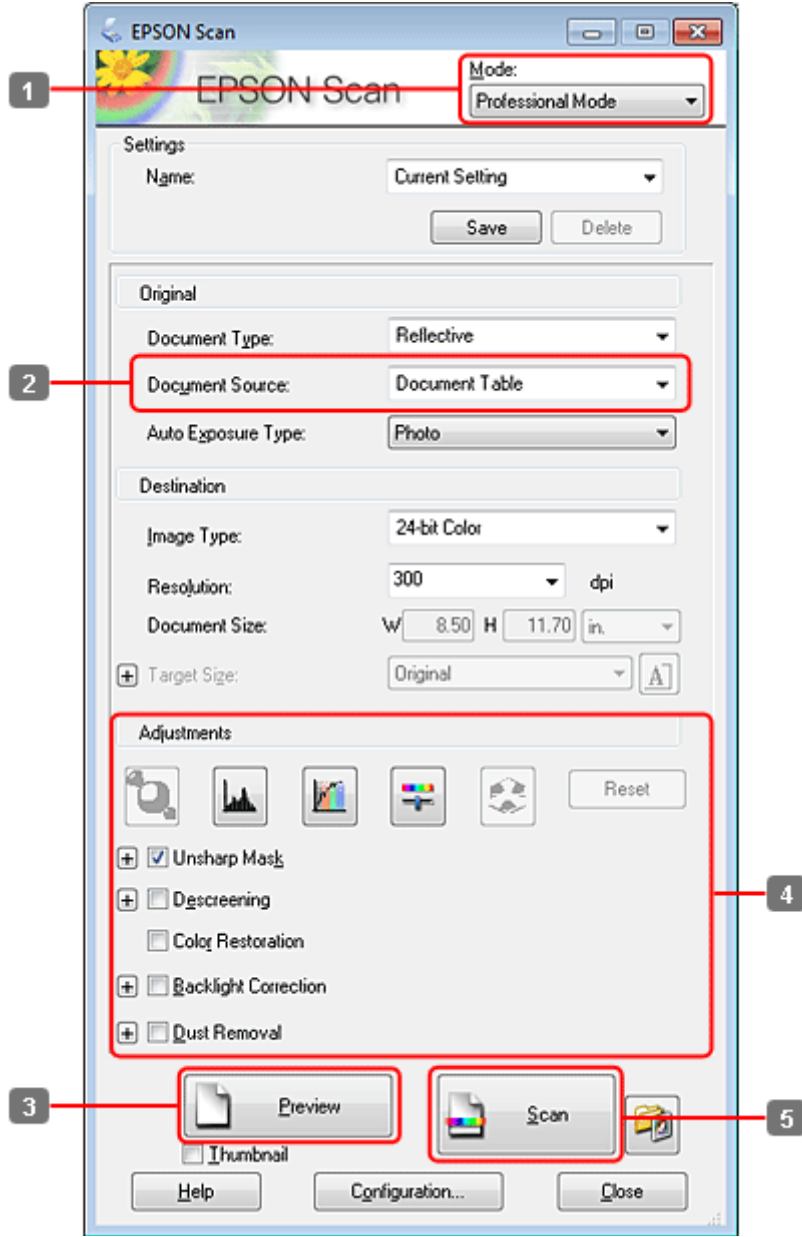

1 Mode (Mod) listesinden **Professional Mode (Profesyonel Mod)**'nu seçin.

2 Document Source (Belge Kaynağı) ayarını seçin.

Tarama

3 Preview (Önizleme) düğmesini tıklatın.

Otomatik Belge Besleyici (ADF) ile ilgili notlar:

- ADF'nin dışarı çıkardığı belge sayfası henüz taranmadı. Bütün belgeleri yeniden ADF'ye yükleyin.

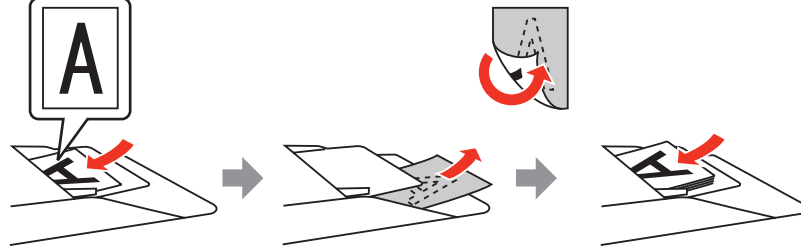

- OBB'deki ▼ ok işaretinin hemen altındaki çizgiyi açacak kadar kağıt yüklemeyin.

4 Pozlama, parlaklık ve diğer görüntü kalitesi ayarlarını yapın.

Epson Scan hakkında ayrıntılar için Help (Yardım) menüsüne bakın.

5 Scan (Tara) düğmesini tıklatın.

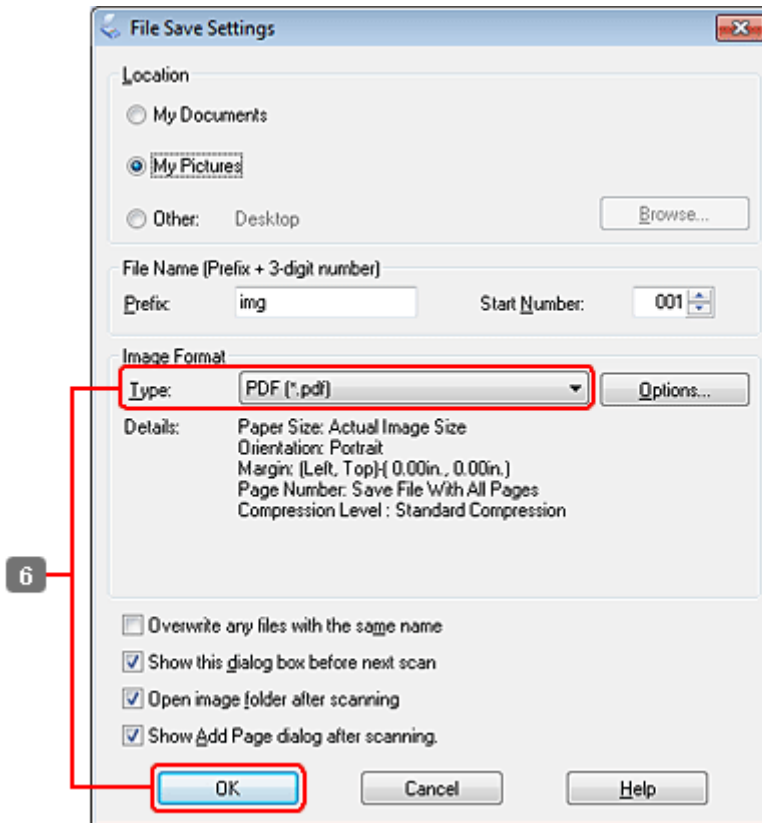

Tarama

- 6 Type (Tür) ayarı olarak PDF'yi seçin, sonra **OK (Tamam)** düğmesini tıklatın.

Not:

Show Add Page dialog after scanning (Taramadan sonra Sayfa Ekle diyalogunu göster) onay kutusu işaretlenmemişse, Epson Scan uygulaması, Add Page Confirmation (Sayfa Ekle Onayı) penceresini göstermeden, taramayı hemen başlatır.

- 7 Epson Scan belgenizi taramaya başlar.

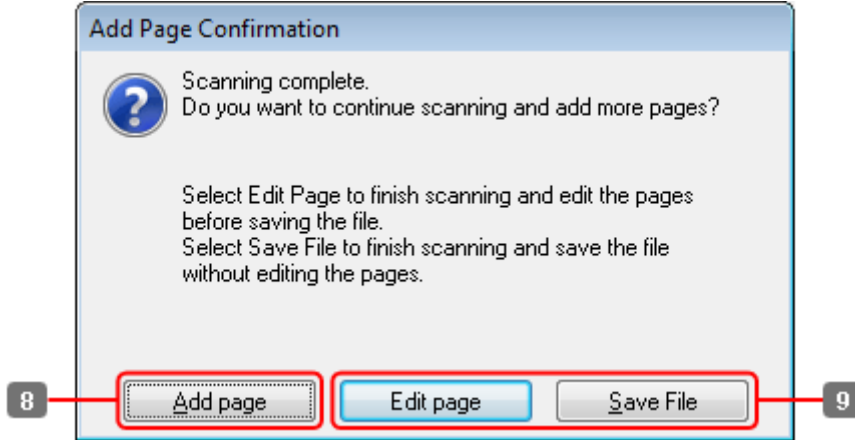

- 8 Daha fazla sayfa taramak istiyorsanız, **Add page (Sayfa ekle)** seçeneğini tıklatın. Belgeyi yükleyin ve tekrar taratın, gerekiyorsa her sayfa için bunu tekrarlayın.

Taramayı bitirdiyseniz, 9. adıma gidin.

Tarama

9

Edit page (Sayfayı düzenle) veya **Save File (Dosya Kaydet)**'i tıklayın.

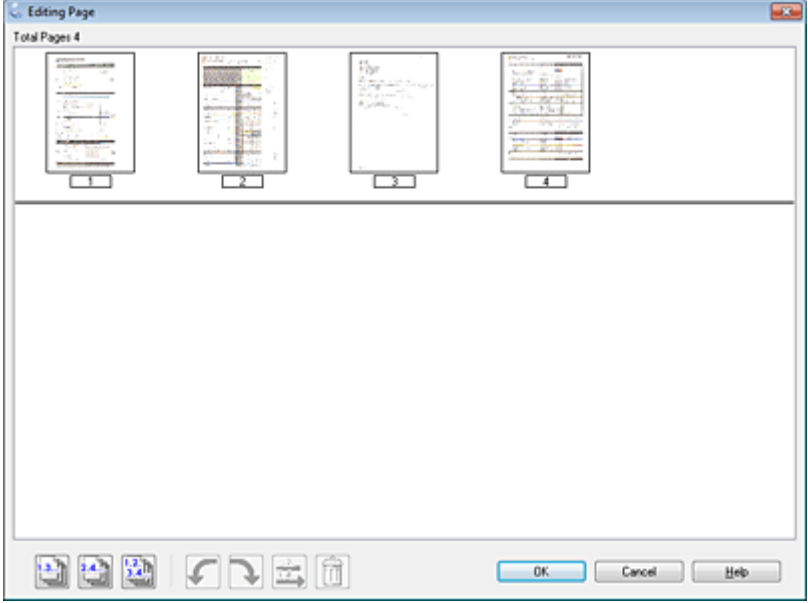
<p>Edit page (Sayfayı düzenle)</p>	<p>Sayfalardan herhangi birini silmek veya yeniden sıralamak istediğinizde bu düğmeyi seçin. Sayfaları seçmek, döndürmek, tekrar sıraya koymak ve silmek için Editing Page (Sayfa Düzenleme) penceresinin alt kısmında bulunan simgeleri kullanın. Epson Scan hakkında ayrıntılar için Help (Yardım) menüsüne bakın.</p>  <p>Sayfalarınızı düzenlemeyi tamamladıktan sonra, OK (Tamam) düğmesini tıklayın.</p>
<p>Save File (Dosya Kaydet)</p>	<p>İşiniz bittiğinde bu düğmeyi seçin.</p>

Sayfalar tek bir PDF dosyası olarak kaydedilir.

Fotoğraf Tarama

Öncelikle fotoğrafınızı belge camı üzerine yerleştirin ve Epson Scan'ı başlatın.

Tarama

➔ “Taramayı Başlatma” sayfa 66

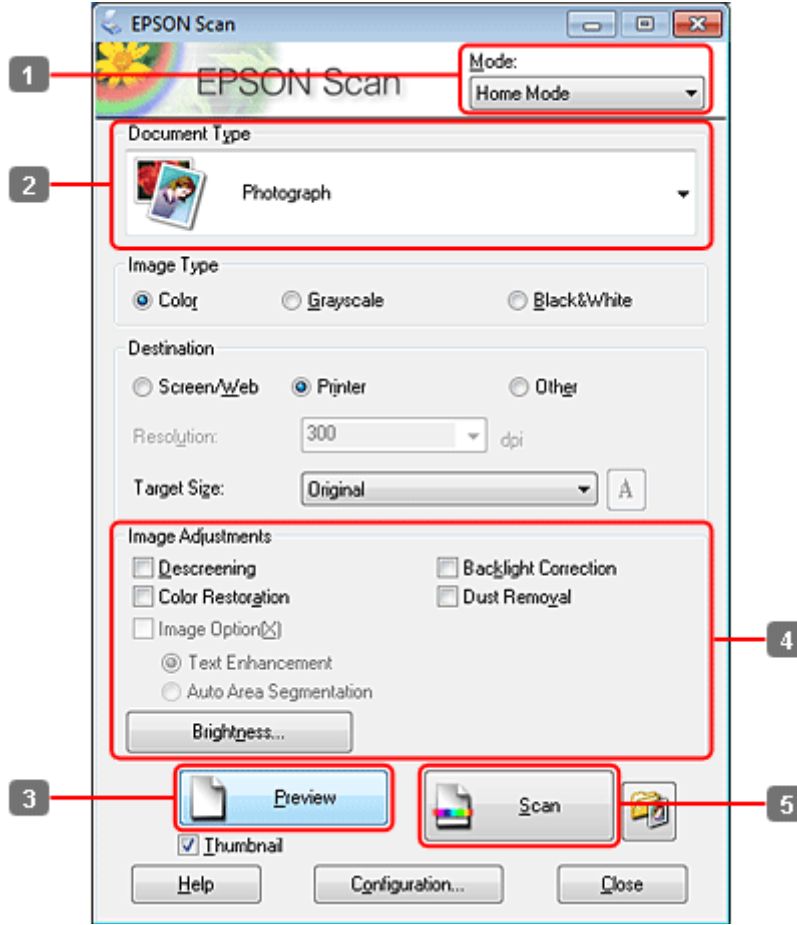

- 1** Mode (Mod) listesinden **Home Mode (Ev Modu)** seçin.
- 2** Document Type (Belge Türü) ayarı olarak **Photograph (Fotoğraf)**'ı seçin.
- 3** **Preview (Önizleme)** düğmesini tıklatın.
- 4** Pozlama, parlaklık ve diğer görüntü kalitesi ayarlarını yapın.
Epson Scan hakkında ayrıntılar için Help (Yardım) menüsüne bakın.

Tarama

5 **Scan (Tara)** düğmesini tıklatın.

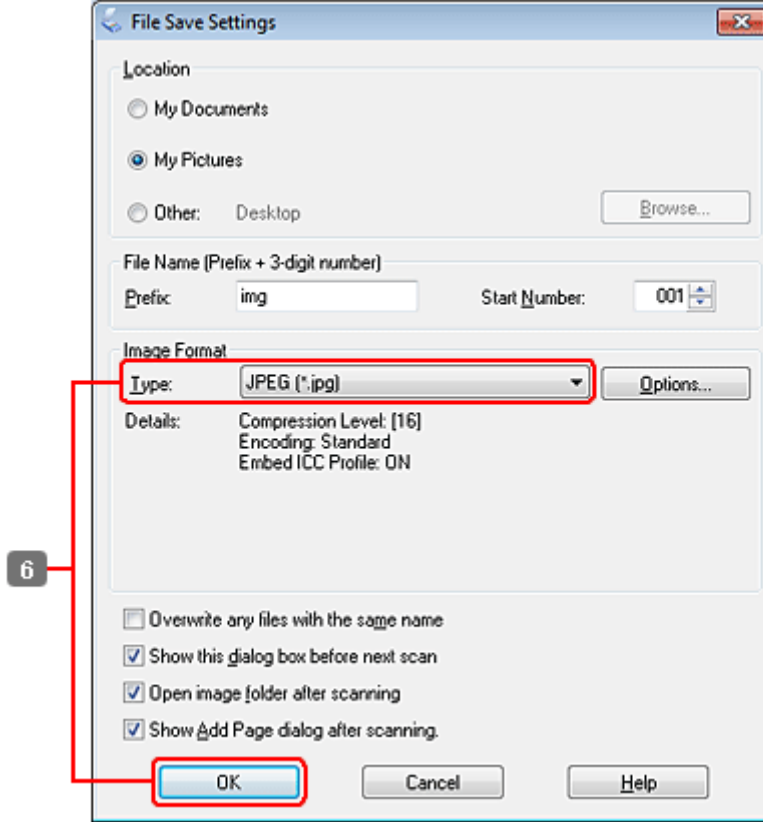

6 Type (Tür) ayarı olarak JPEG'yi seçin, sonra **OK (Tamam)** düğmesini tıklatın.

Taranan görüntünüz kaydedilmiştir.

Yazılım Bilgileri

Epson Scan Sürücüsünün Başlatılması

Bu yazılım size taramanın tüm yönlerini kontrol olanağı tanır. Bunu tek başına bir tarama programı olarak veya bir başka TWAIN uyumlu tarama programı ile birlikte kullanabilirsiniz.

Nasıl başlatılır?

- Windows:
Masaüstündeki **EPSON Scan** simgesini çift tıklatın.
Veya başlat düğmesi simgesini seçin ya da **Start (Başlat) > All Programs (Tüm Programlar)** veya **Programs (Programlar) > EPSON > EPSON Scan > EPSON Scan** öğelerini seçin.
- Mac OS X:
Applications (Uygulamalar) > Epson Software > EPSON Scan öğesini seçin.

Tarama

Yardım penceresine erişim

Epson Scan Sürücüsü üzerindeki **Help (Yardım)** düğmesini tıklatın.

Diğer Tarama Yazılımlarının Başlatılması

Not:

Bazı tarama yazılımları bazı ülkelerde dahil olmayabilir.

Epson Event Manager

Bu, size bir tarama programını açmak için herhangi bir ürün düğmesini atama olanağı tanır. Sık kullanılan tarama ayarlarını kaydedebilir, böylece tarama projelerinizi gerçekten hızlandırabilirsiniz.

Nasıl başlatılır?

- Windows:
Başlat düğmesini veya **Start (Başlat) > All Programs (Tüm Programlar)** veya **Programs (Programlar) > Epson Software > Event Manager** simgesini seçin.
- Mac OS X:
Applications (Uygulamalar) > Epson Software şikkini seçin ve **Launch Event Manager** simgesini çift tıklatın.

Yardım penceresine erişim

- Windows:
Ekranın sağ üst köşesindeki  simgesini tıklatın.
- Mac OS X:
Menu (Menü) > Help (Yardım) > Epson Event Manager Help (Yardım) öğelerini tıklatın.

ABBYY FineReader

Bu yazılım size bir belgeyi tarayıp, metni, kelime işlemci bir programda düzenleyebileceğiniz bir veriye dönüştürme olanağı tanır.

OCR yazılımı aşağıda verilen belge veya metin türlerini tanıyamaz veya tanımada zorluk çeker.

- El yazıları
- Başka kopyalardan kopyalanmış olan öğeler
- Fakslar
- Karakter veya satır aralığı sık olan metinler
- Tablo halinde veya altı çizili metinler
- Eğri veya italik ve 8 puntodan küçük yazı tipleri
- Katlanmış veya buruşuk belgeler

Daha fazla ayrıntı için ABBYY FineReader yardımına bakın.

Tarama

Nasıl başlatılır?

- Windows:
Başlat düğmesini veya **Start (Başlat) > All Programs (Tüm Programlar)** veya **Programs (Programlar) > ABBYY FineReader** klasörü > **ABBYY FineReader** simgesini seçin.
- Mac OS X:
Applications (Uygulamalar) şikkını seçin, sonra **ABBYY FineReader** seçeneğini çift tıkladın.

Presto! PageManager

Bu yazılım size fotoğraflarınızı veya belgelerinizi tarama, yönetme ve paylaşma olanağı tanır.

Nasıl başlatılır?

- Windows:
Başlat düğmesini veya **Start (Başlat) > All Programs (Tüm Programlar)** veya **Programs (Programlar) > Presto! PageManager** klasörü > **Presto! PageManager** simgesini seçin.
- Mac OS X:
Application (Uygulama) > Presto! PageManager şikkını seçin, sonra **Presto! PageManager** simgesini çift tıkladın.

Kopyalama

Kopyalama

Kağıt Seçme

Yazdırmadan önce, doğru kağıt türü ayarını seçmeniz gerekir. Bu önemli ayar, mürekkebin kağıda nasıl uygulanacağını belirler.

Not:

- Bazı özel ortamlar her yerde bulunmayabilir.
- Yükleme kapasitesi için, aşağıdaki talimatlara bakın.
➔ [“Hangi tepsinin kullanılacağını ve yükleme kapasitelerini seçme” sayfa 23](#)

	Bu kağıda yazdırmak istiyorsanız	LCD ekranda bu Kağıt Türü'nü seçin
a	Düz kağıt	Düz Kağıt
b	Epson Bright White Ink Jet Paper	Düz Kağıt
c	Epson Matte Paper - Heavyweight	Mat
d	Epson Premium Glossy Photo Paper	Prem.Parlak
e	Epson Premium Semigloss Photo Paper	Prem.Parlak
f	Epson Photo Paper (Fotoğraf Kağıdı)	Foto. Kağıdı
g	Epson Glossy Photo Paper	Parlak
h	Epson Ultra Glossy Photo Paper (Çok Parlak Fotoğraf Kağıdı)	Ultra Parlak

Belge Kopyalama

Temel kopyalama

Girmek istediğiniz menüyü, ayar öğesini veya seçeneği bulmak amacıyla LCD ekranı değiştirmek için, ◀, ▶, ▲ veya ▼ düğmelerini kullanın.

- 1** Kağıt yükleyin.
➔ [“Kağıt Yükleme” sayfa 25](#)
- 2** Orijinali yatay olarak yerleştirin.
➔ [“Orijinalerin Yerleştirilmesi” sayfa 32](#)
- 3**  **Copy** moduna geçin.

Kopyalama

- 4 Kopya sayısını belirleyin.
- 5 Yoğunluğu belirleyin.
- 6 ☰ **Menu** ögesine girin.
- 7 **Kağıt ve Kopya Ayarları** şikkını seçin.
- 8 Uygun kopyalama ayarlarını seçin.
- 9 WP-4540/WP-4545 için:
Ayar işlemini tamamlamak için **OK** düğmesine basın.

WP-4511/WP-4515/WP-4521/WP-4525/WP-4530/WP-4531/WP-4535 için:
Ayar işlemini tamamlamak için ☰ **Menu** düğmesine basın.
- 10 Kopyalama işlemini başlatmak için, ⬠ **Start** düğmelerinden birine basın.

2-Sided Copying (2 Yönlü Baskı)

Dupleks kopyalama işlemiyle, çift taraflı veya tek taraflı orijinallerden, çift taraflı veya tek taraflı kopyalar alabilirsiniz.

Dupleks kopyalama yapmak için, aşağıdaki talimatları izleyin. Girmek istediğiniz menüyü, ayar ögesini veya seçeneği bulmak amacıyla LCD ekranı değiştirmek için, ◀, ▶, ▲ veya ▼ düğmelerini kullanın.

- 1 Kağıt yükleyin.
➔ “[Kağıt Yükleme](#)” sayfa 25
- 2 Orijinali yatay olarak yerleştirin.
➔ “[Orijinallerin Yerleştirilmesi](#)” sayfa 32
- 3 ⚙ **Copy** moduna geçin.
- 4 Kopya sayısını belirleyin.
- 5 Yoğunluğu belirleyin.
- 6 ☰ **Menu** ögesine girin.
- 7 **Kağıt ve Kopya Ayarları** şikkını seçin.
- 8 **2 Yönlü Baskı** şikkını seçin.

Kopyalama

9 İki taraflı kopyalama türünü seçin.

Ayar	Açıklaması
1>1 Taraflı	Normal kopyalama.
1>2 Taraflı	Tek taraflı iki orijinal, tek bir yaprağın her iki tarafına yazdırılır.
2>1 Taraflı	Çift taraflı bir orijinalin her iki tarafı, tek bir yaprağın birer tarafına yazdırılır.
2>2 Taraflı	Çift taraflı bir orijinalin her iki tarafı, tek bir yaprağın bir tarafına yazdırılır.

10 Belge Yönlendirmesi, Bağlama Yönü veya Bağlama Payı için gereken ayarları yapın.

Ayar	Açıklaması
Document Orientation (Belge Yönlendirmesi)	Orijinallerinizin yönünü belirler. Aşağıdaki ayarlar yapıldığında, bu ayar kullanılamaz. 2 Yönlü Baskı - 2>2 Taraflı veya Düzen olarak Kenarlıklı seçildiğinde 2 Yönlü Baskı - 1>1 Taraflı
Binding Direction (Bağlama Yönü)	Orijinallerinizin cilt bağlama yönünü belirler. Bu ayar yalnızca 2>1 Taraflı seçildiğinde kullanılabilir.
Binding Margin (Bağlama Payı)	Çıktılarınızın cilt bağlama yönünü belirler. Bu ayar yalnızca 1>2 Taraflı seçildiğinde kullanılabilir.

11 WP-4540/WP-4545 için:
Ayar işlemini tamamlamak için **OK** düğmesine basın.

WP-4511/WP-4515/WP-4521/WP-4525/WP-4530/WP-4531/WP-4535 için:
Ayar işlemini tamamlamak için **☰ Menu** düğmesine basın.

12 Kopyalama işlemini başlatmak için, **◆ Start** düğmelerinden birine basın.

Kopya Sıralama

Kopya sıralama seçeneğiyle, bir belgedeki birden çok sayfanın birden çok kopyası sıralı olarak yazdırılır ve kopya kümesine göre harmanlanır.

Sıralı kopyalama yapmak için, aşağıdaki talimatları izleyin. Girmek istediğiniz menüyü, ayar öğesini veya seçeneği bulmak amacıyla LCD ekranı değiştirmek için, **◀**, **▶**, **▲** veya **▼** düğmelerini kullanın.

- 1 Kağıt yükleyin.
➔ **“Kağıt Yükleme”** sayfa 25
- 2 Orijinali yatay olarak yerleştirin.
➔ **“Orijinallerin Yerleştirilmesi”** sayfa 32
- 3 **☒ Copy** moduna geçin.
- 4 Kopya sayısını belirleyin.

Kopyalama

- 5 Yoğunluğu belirleyin.
- 6 ☰ **Menu** ögesine girin.
- 7 **Kağıt ve Kopya Ayarları** şikkını seçin.
- 8 **Kopya Sıralama** şikkını seçin.
- 9 **Açık** şikkını seçin.
- 10 WP-4540/WP-4545 için:
Ayar işlemini tamamlamak için **OK** düğmesine basın.

WP-4511/WP-4515/WP-4521/WP-4525/WP-4530/WP-4531/WP-4535 için:
Ayar işlemini tamamlamak için ☰ **Menu** düğmesine basın.
- 11 Kopyalama işlemini başlatmak için, ⬠ **Start** düğmelerinden birine basın.

Sayfa düzeniyle kopyalama

Sayfa düzeni işleviyle, tek taraflı iki orijinali, tek bir sayfaya yazdırabilirsiniz.

Düzen işlevini kullanmak için, aşağıdaki talimatları izleyin. Girmek istediğiniz menüyü, ayar ögesini veya seçeneği bulmak amacıyla LCD ekranı değiştirmek için, ◀, ▶, ▲ veya ▼ düğmelerini kullanın.

- 1 Kağıt yükleyin.
➔ “[Kağıt Yükleme](#)” sayfa 25
- 2 Orijinali yatay olarak yerleştirin.
➔ “[Orijinallerin Yerleştirilmesi](#)” sayfa 32
- 3 ⚙ **Copy** moduna geçin.
- 4 ☰ **Menu** ögesine girin.
- 5 **Kağıt ve Kopya Ayarları** şikkını seçin.
- 6 **Düzen** şikkını seçin.
- 7 **2-up Kpy** şikkını seçin.

Kopyalama

8

WP-4540/WP-4545 için:
Ayar işlemini tamamlamak için **OK** düğmesine basın.

WP-4511/WP-4515/WP-4521/WP-4525/WP-4530/WP-4531/WP-4535 için:
Ayar işlemini tamamlamak için **☰ Menu** düğmesine basın.

9

Kopyalama işlemini başlatmak için, **◆ Start** düğmelerinden birine basın.

Kopyalama Modu Menü Listesi

Kopyalama modu menü listesi için, aşağıdaki bölüme bakın.

➔ [“Kopyalama modu menü listesi” sayfa 119](#)

Faks

FAX Utility'ye Giriş

FAX Utility, belgeler, çizimler ve kelime işlem veya elektronik tablo uygulaması kullanılarak oluşturulan tablolar gibi verileri, yazdırmaksızın doğrudan faks olarak gönderebilen bir yazılımdır. Bu yardımcı program ayrıca, alınan faksı PDF dosyası olarak bir bilgisayara kaydetme işlevine de sahiptir. Böylece, aldığınız verileri yazdırmaksızın kontrol edebilir ve sadece yazdırmanız gereken verileri yazdırabilirsiniz. Yardımcı programı çalıştırmak için, aşağıdaki yordamı kullanın.

Windows

Start (Başlat) düğmesini (Windows 7 ve Vista) tıklatın veya **Start (Başlat)** (Windows XP) düğmesini tıklatıp imleci **All Programs (Tüm Programlar)** üzerine getirin, **Epson Software** şikkını seçin, sonra **FAX Utility** seçeneğini tıklatın. (Sunucu işletim sistemleri desteklenmez.)

Mac OS X

System Preference (Sistem Tercih) seçeneğini tıklatın, **Print & Fax (Yazdırma ve Faks)** seçeneğini tıklatın, sonra Printer (Yazıcı) bölümünden **FAX (FAKS) (yazıcınız)** şikkını seçin. Sonra, **Open Print Queue (Yazdırma Kuyruğunu Aç)** (Mac OS X 10.5) veya **Print Queue (Yazdırma Kuyruğu)** (Mac OS X 10.4) seçeneğini tıklatın ve **Utility (Yardımcı Program)** seçeneğini tıklatın.

Not:

Daha fazla ayrıntı için, FAX Utility hakkındaki çevrimiçi yardıma bakın.

Telefon Hattına Bağlanma

Telefon hattının sadece faks için kullanılması

- 1 Duvardaki telefon prizinden gelen bir telefon kablosunu, LINE (HAT) bağlantı noktasına takın.

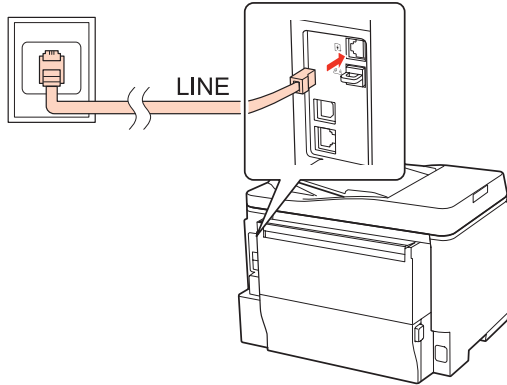

- 2 Otomatik yanıt seçeneğini açın.

Faks



Dikkat:

Ürüne harici bir telefon bağlamazsanız, otomatik yanıt seçeneğini açmayı unutmayın. Yoksa, faks alamazsınız.

Hattın telefon aparatıyla paylaşılması

1

Duvardaki telefon prizinden gelen bir telefon kablosunu, LINE (HAT) bağlantı noktasına takın.

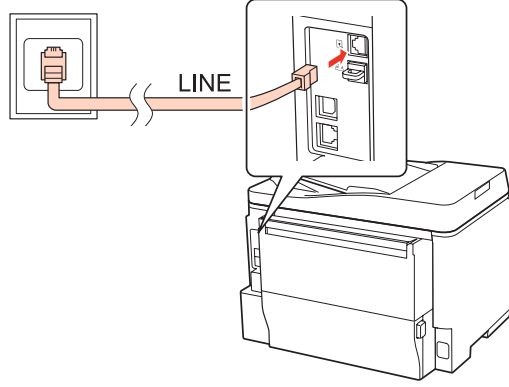

2

Kapağı çıkartın.

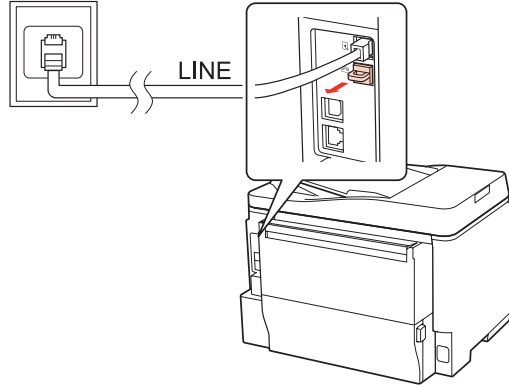

Faks

- 3 Bir telefonu veya telesekreter cihazını EXT. (HARİCİ) bağlantı noktasına bağlayın.

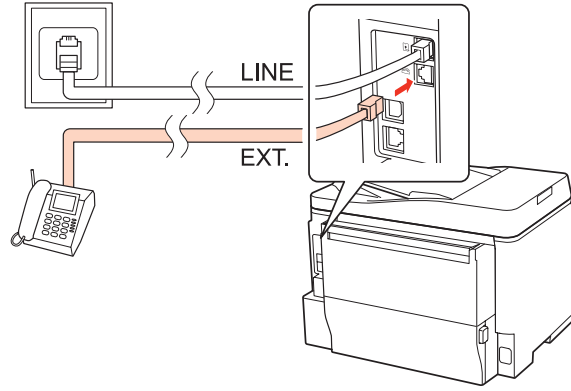
**Not:**

- Diğer bağlantı yöntemleri için, aşağıya bakın.
- Ayrıntılı bilgi edinmek için, cihazlarınızla birlikte gelen belgelere bakın.

DSL'ye Bağlanma

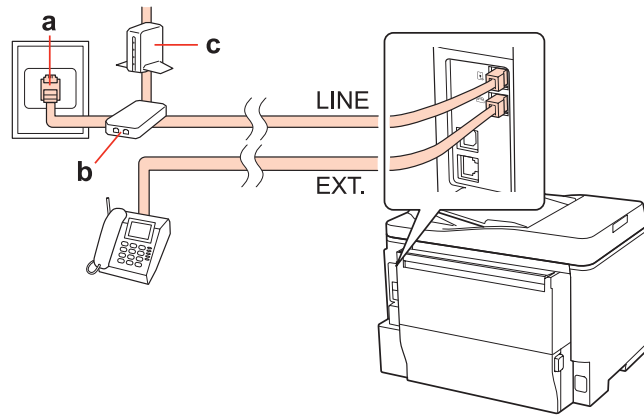

a	Duvardaki telefon prizi
b	Ayırıcı
c	DSL modem

Faks

ISDN bağlantısı (tek telefon numarası)

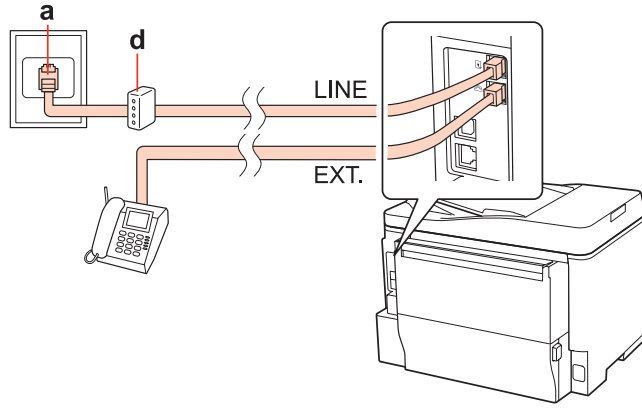

a	ISDN duvar prizi
d	Terminal adaptör veya ISDN yönlendiricisi

ISDN bağlantısı (iki telefon numarası)

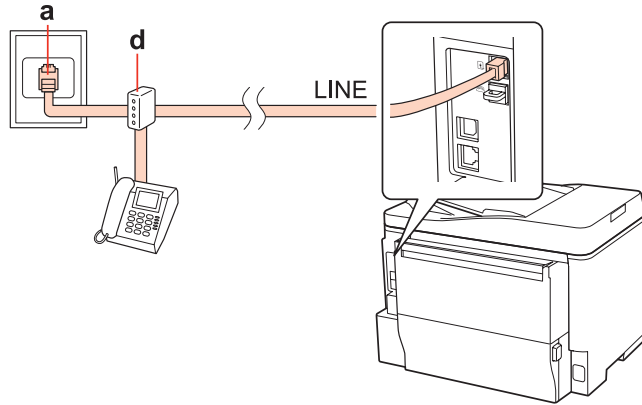

a	ISDN duvar prizi
d	Terminal adaptör veya ISDN yönlendiricisi

Faks bağlantısının denetlenmesi

Faks bağlantısını kontrol etmek için, aşağıdaki talimatları izleyin. Girmek istediğiniz menüyü, ayar öğesini veya seçeneği bulmak amacıyla LCD ekranı değiştirmek için, ◀, ▶, ▲ veya ▼ düğmelerini kullanın.

- 1 A4 boyutunda düz kağıt yükleyin.
➔ “Kağıt Yükleme” sayfa 25
- 2 İy Setup moduna geçin.
- 3 Faks Ayarları şikkını seçin.

Faks

- 4 **Faks Bağlantısını Kontrol edin** şikkını seçin.
- 5 Raporu yazdırmak için,  **Start** düğmelerinden birine basın.





Not:





Raporda hata belirtilmişse, raporda belirtilen çözümleri deneyin.

Faks Özelliklerinin Ayarlanması

Hızlı arama girişlerinin ayarlanması

Faks gönderirken alıcıların numaralarını kolayca seçmenize olanak verecek bir hızlı arama listesi oluşturabilirsiniz. Toplam 60 hızlı arama ve grup arama girişi kaydedilebilir.

Hızlı arama listesi oluşturmak için, aşağıdaki talimatları izleyin. Girmek istediğiniz menüyü, ayar öğesini veya seçeneği bulmak amacıyla LCD ekranı değiştirmek için, , ,  veya  düğmelerini kullanın.

- 1  **Fax** moduna geçin.
- 2  **Menu** öğesine girin.
- 3 **Hızlı Ara. Ayr.** şikkını seçin.
- 4 **Oluştur** şikkını seçin. Mevcut hızlı arama girişi numaralarını görürsünüz.
- 5 Kaydetmek istediğiniz hızlı arama girişi numarasını seçmek için  veya  düğmesine basın. Toplam 60 giriş kaydedebilirsiniz.
- 6 **OK** düğmesine basın.
- 7 Telefon numarasını girmek için, kumanda panelindeki sayısal tuş takımını ve diğer düğmeleri kullanın. En çok 64 basamak girebilirsiniz.

WP-4540/WP-4545 için not:

Telefon numaralarını birbirinden ayırmak için,  düğmesine basarak bir boşluk girin.

WP-4521/WP-4525/WP-4530/WP-4531/WP-4535 için not:

Telefon numaralarını birbirinden ayırmak için,  düğmesine basarak bir boşluk girin.

- 8 **OK** düğmesine basın.

Faks

9 Hızlı arama girişini tanımlamak için bir ad girin. En çok 30 karakter girebilirsiniz.

WP-4521/WP-4525/WP-4530/WP-4531/WP-4535 için not:
Sanal klavyenin kullanılması hakkında ayrıntılı bilgi edinmek için, aşağıdaki bölüme bakın.
➔ "LCD ekranı kullanma" sayfa 19

10 WP-4540/WP-4545 için:
Adı kaydetmek için, **OK** düğmesine basın.

WP-4521/WP-4525/WP-4530/WP-4531/WP-4535 için:
Adı kaydetmek için, **Bitti** şikkını seçin.

Grup arama girişlerinin ayarlanması

Hızlı arama girişlerini bir gruba ekleyerek, bir faksı aynı anda birden çok alıcıya gönderebilirsiniz. Toplam 60 hızlı arama ve grup arama girişi girilebilir.

Hızlı arama girişlerini bir gruba eklemek için, aşağıdaki talimatları izleyin. Girmek istediğiniz menüyü, ayar öğesini veya seçeneği bulmak amacıyla LCD ekranı değiştirmek için, ◀, ▶, ▲ veya ▼ düğmelerini kullanın.

1 ☒ **Fax** moduna geçin.

2 ☰ **Menu** öğesine girin.

3 **Grup Arama Ayarı** şikkını seçin.

4 **Oluştur** şikkını seçin. Mevcut grup arama girişi numaralarını görürsünüz.

5 Kaydetmek istediğiniz grup arama girişi numarasını seçmek için ▲ veya ▼ düğmesine basın.

6 **OK** düğmesine basın.

7 Grup arama girişini tanımlamak için bir ad girin. En çok 30 karakter girebilirsiniz.

WP-4521/WP-4525/WP-4530/WP-4531/WP-4535 için not:
Sanal klavyenin kullanılması hakkında ayrıntılı bilgi edinmek için, aşağıdaki bölüme bakın.
➔ "LCD ekranı kullanma" sayfa 19

8 WP-4540/WP-4545 için:
Adı kaydetmek için, **OK** düğmesine basın.

WP-4521/WP-4525/WP-4530/WP-4531/WP-4535 için:
Adı kaydetmek için, **Bitti** şikkını seçin.

Faks

9 Grup arama listesine kaydetmek istediğiniz hızlı arama girişi numarasını seçmek için ▲ veya ▼ düğmesine basın.

10 WP-4540/WP-4545 için:
Hızlı arama girişini grup aramaya eklemek için, düğmesine basın.

WP-4540/WP-4545 için not:

Seçtiğiniz hızlı arama girişini eklemekten vazgeçmek için, düğmesine tekrar basın.

WP-4521/WP-4525/WP-4530/WP-4531/WP-4535 için:
Hızlı arama girişini grup aramaya eklemek için, ► düğmesine basın.

WP-4521/WP-4525/WP-4530/WP-4531/WP-4535 için not:

Seçtiğiniz hızlı arama girişini eklemekten vazgeçmek için, ◀ düğmesine basın.

11 Grup arama listesine başka hızlı arama girişleri eklemek için, 9. ve 10. adımları tekrarlayın. Bir grup arama listesine en çok 30 hızlı arama girişi kaydedebilirsiniz.

12 Grup arama listesi oluşturmayı tamamlamak için, OK düğmesine basın.

Üstbilgi oluşturma

Telefon numaranız veya adınız gibi bilgiler ekleyerek, bir faks üstbilgisi oluşturabilirsiniz.

Faks üstbilgisi oluşturmak için, aşağıdaki talimatları izleyin. Girmek istediğiniz menüyü, ayar öğesini veya seçeneği bulmak amacıyla LCD ekranı değiştirmek için, ◀, ▶, ▲ veya ▼ düğmelerini kullanın.

Not:

Saati doğru ayarlamayı unutmayın.

➔ [“Saati ve Bölgeyi Ayarlama/Değiştirme” sayfa 140](#)

1 **⚙️ Setup** moduna geçin.

2 **Faks Ayarları** şikkını seçin.

3 **İletişim** şikkını seçin.

4 **Başlık** şikkını seçin.

5 **Faks Bşlği.** şikkını seçin.

Faks

6 Üstbilgiyi girin. En çok 40 karakter girebilirsiniz.

WP-4521/WP-4525/WP-4530/WP-4531/WP-4535 için not:
Sanal klavyenin kullanılması hakkında ayrıntılı bilgi edinmek için, aşağıdaki bölüme bakın.
➔ "LCD ekranı kullanma" sayfa 19



7 WP-4540/WP-4545 için:
OK düğmesine basın.

WP-4521/WP-4525/WP-4530/WP-4531/WP-4535 için:
Bitti şikkını seçin.



8 Tel. Numaranız şikkını seçin.

9 Telefon numaranızı girmek için, kumanda panelindeki sayısal tuş takımını ve diğer düğmeleri kullanın. En çok 20 basamak girebilirsiniz.

WP-4540/WP-4545 için not:

- Boşluk girmek için  düğmesine, silmek için  düğmesine basın.
- Uluslararası arama önekini temsil eden artı işaretini (+) girmek için # düğmesine basın. * ve  düğmeleri çalışmaz.





WP-4521/WP-4525/WP-4530/WP-4531/WP-4535 için not:

- Boşluk girmek için  düğmesine, silmek için  düğmesine basın.
- Uluslararası arama önekini temsil eden artı işaretini (+) girmek için # düğmesine basın. * düğmesi çalışmaz.

10 Üstbilgiyi kaydetmek için, OK düğmesine basın.

Yazdırılacak Fax Output (Faks Çıkışı) ayarı

Alınan faksın veri dosyası olarak kaydedilmesini veya yazdırılmasını seçebilirsiniz. Faksı yazdırmak için, aşağıdaki adımları izleyin.

Yazdırılacak faks çıkış ayarlarını değiştirmek için aşağıdaki talimatları izleyin. Girmek istediğiniz menüyü, ayar öğesini veya seçeneği bulmak amacıyla LCD ekranı değiştirmek için, , ,  veya  düğmelerini kullanın.

Not:

- Ayarı, alınan faksı veri dosyası olarak yazdıracak şekilde değiştirmek için, FAX Utility yardımcı programını kullanın. Kaydetme ayarını kumanda panelinden değiştiremezsiniz.
- Ayarı kaydetmek yerine yazdırma olarak değiştirdiğinizde, ürünün belleğinde depolanmış olan alınan faks verileri otomatik olarak yazdırılır.

1  Setup moduna geçin.

Faks

- 2 Faks Ayarları şikkını seçin.
- 3 Ayarları Al şikkını seçin.
- 4 Faks Çıkışı şikkını seçin.
- 5 OK düğmesine basın.
- 6 Evet şikkını seçin.

Faks yazdırılacak kağıt kaynağının seçilmesi

Faks yazdırılacak kağıt kaynağını seçmek için, aşağıdaki talimatları izleyin. Girmek istediğiniz menüyü, ayar öğesini veya seçeneği bulmak amacıyla LCD ekranı değiştirmek için, ◀, ▶, ▲ veya ▼ düğmelerini kullanın.

- 1  Setup moduna geçin.
- 2 Faks Ayarları şikkını seçin.
- 3 Ayarları Al şikkını seçin.
- 4 Yazdırılacak Kağıt Kaynağı şikkını seçin.
- 5 Değiştirmek istediğiniz kağıt kaynağını seçin.
- 6 Ayarı değiştirin.

Faks Gönderme

Faks göndermenin esasları

WP-4540/WP-4545 için:

Girmek istediğiniz menüyü, ayar öğesini veya seçeneği bulmak amacıyla LCD ekranı değiştirmek için, ◀, ▶, ▲ veya ▼ düğmelerini kullanın.



- 1 Orijinal belgenizi Otomatik Belge Besleyici'ye veya belge camına yerleştirin.
➔ [“Orijinallerin Yerleştirilmesi” sayfa 32](#)
- 2  Fax moduna geçin.

Faks

3  düğmesine basın.

4 Sayısal klavyedeki tuşları kullanarak faks numarasını girin ve **OK** düğmesine basın. En çok 64 basamak girebilirsiniz.

Not:





- Telefon numaralarını birbirinden ayırmak için,  düğmesine basarak bir boşluk girin.
- Kullandığınız son faks numarasını görüntülemek için, **Yeniden Ara** seçeneğine basın.
- Ayarları değiştirmek için,  **Menu** düğmesine basın ve **Gönderme Ayarları** şikkını seçin.

5 Gönderme işlemi başlatmak için,  **Start** düğmelerinden birine basın.

Not:

Faks numarası meşgulse veya bağlantıda bir sorun varsa, ürün, bir dakika sonra aynı numarayı yeniden arar. Hemen yeniden aramak için, **Yeniden Ara** seçeneğine basın.

WP-4521/WP-4525/WP-4530/WP-4531/WP-4535 için:



Girmek istediğiniz menüyü, ayar öğesini veya seçeneği bulmak amacıyla LCD ekranı değiştirmek için, , ,  veya  düğmelerini kullanın.

1 Orijinal belgenizi Otomatik Belge Besleyici'ye veya belge camına yerleştirin.
➔ [“Orijinalerin Yerleştirilmesi” sayfa 32](#)

2  **Fax** moduna geçin.

3 Sayısal klavyedeki tuşları kullanarak faks numarasını girin. En çok 64 basamak girebilirsiniz.

Not:

- Telefon numaralarını birbirinden ayırmak için,  düğmesine basarak bir boşluk girin.
- Kullandığınız son faks numarasını görüntülemek için,  **Redial/Pause** düğmesine basın.
- Ayarları değiştirmek için,  **Menu** düğmesine basın ve **Gönderme Ayarları** şikkını seçin.

4 Gönderme işlemi başlatmak için,  **Start** düğmelerinden birine basın.

Not:

Faks numarası meşgulse veya bağlantıda bir sorun varsa, ürün, bir dakika sonra aynı numarayı yeniden arar. Hemen yeniden aramak için,  **Redial/Pause** düğmesine basın.

Hızlı arama/grup arama kullanarak faks gönderme

Hızlı arama girişlerini bir gruba ekleyerek, bir faksı aynı anda birden çok alıcıya gönderebilirsiniz. Toplam 60 hızlı arama ve grup arama girişi girilebilir.

Faks

Hızlı arama/grup arama kullanarak faks göndermek için, aşağıdaki talimatları izleyin. Girmek istediğiniz menüyü, ayar ögesini veya seçeneği bulmak amacıyla LCD ekranı değiştirmek için, ◀, ▶, ▲ veya ▼ düğmelerini kullanın.

1 Orijinal belgenizi Otomatik Belge Besleyici'ye veya belge camına yerleştirin.
➔ “Orijinallerin Yerleştirilmesi” sayfa 32

2  Fax moduna geçin.

3 WP-4540/WP-4545 için:
Hızlı Arama veya **Grup Arama** seçeneğine basın.

WP-4521/WP-4525/WP-4530/WP-4531/WP-4535 için:
 **Speed Dial** düğmesine basın.

WP-4521/WP-4525/WP-4530/WP-4531/WP-4535 için not:
Hızlı arama listeleri veya grup arama listeleri arasında geçiş yapmak için,  Speed Dial düğmesine basın.

4 Gönderilecek giriş numarasını seçin.

Not:
Ayarları değiştirmek için,  Menu düğmesine basın ve **Gönderme Ayarları** şikkını seçin.

5 Gönderme işlemi başlatmak için,  Start düğmelerinden birine basın.

Not:
Orijinal belgenizin her iki tarafının da taranıp fakslanması için, orijinali OBB'ye yükleyin. Adım 4'ten sonra  Menu düğmesine basın ve **Gönderme Ayarları - 2 Taraflı Faks Çekiliyor - Açık** şikkını seçin.

Yayın aracılığıyla faks gönderme

Yayın işlevi, hızlı arama/grup arama kullanarak veya faks numaralarını birer birer girerek, aynı faksı birden çok (en çok 30) numaraya kolayca göndermenize olanak verir.

Yayın aracılığıyla faks göndermek için, aşağıdaki talimatları izleyin. Girmek istediğiniz menüyü, ayar ögesini veya seçeneği bulmak amacıyla LCD ekranı değiştirmek için, ◀, ▶, ▲ veya ▼ düğmelerini kullanın.

Not:
Sadece siyah beyaz faks gönderebilirsiniz.

WP-4540/WP-4545 için:

1 Orijinal belgenizi Otomatik Belge Besleyici'ye veya belge camına yerleştirin.
➔ “Orijinallerin Yerleştirilmesi” sayfa 32

2  Fax moduna geçin.

Faks

3 ☰ **Menu** ögesine girin.

4 **Faks Yayın** şikkını seçin.

Not:

Alıcıları bir hızlı arama veya grup arama listesinden seçmek için, 9. adıma geçin.

5 123 düğmesine basın.

6 Bir faks numarası girin.

7 OK düğmesine basın.

8 ▼ düğmesine basın, sonra faks numarasını ekleyin.

Not:

Başka bir numara daha eklemek için, 5'ten 8'e kadar olan adımları tekrarlayın.

Alıcıları hızlı arama/grup arama listelerinden eklemeniz gerekmiyorsa, OK düğmesine basıp 12. adıma geçin.

9 **Hızlı Arama** veya **Grup Arama** şikkını seçin.

10 ▲ veya ▼ düğmesine basarak giriş numarasını seçin ve düğmesine basın.

11 OK düğmesine basın. Onay mesajı görüntülenir.

12 Gönderme işlemi başlatmak için, ◇ **Start** (B&W) düğmesine basın.

WP-4521/WP-4525/WP-4530/WP-4531/WP-4535 için:

1 Orijinal belgenizi Otomatik Belge Besleyici'ye veya belge camına yerleştirin.
➔ [“Orijinallerin Yerleştirilmesi” sayfa 32](#)

2 ☒ **Fax** moduna geçin.

3 ☰ **Menu** ögesine girin.

4 **Faks Yayınla** şikkını seçin.

Not:

Alıcıları bir hızlı arama veya grup arama listesinden seçmek için, 7. adıma geçin.

Faks

5 ► düğmesine basın, sonra bir faks numarası girin.

6 ▼ düğmesine basın, sonra faks numarasını ekleyin.

Not:

- Başka bir numara daha eklemek için, adım 5 ve 6'yı tekrarlayın.
- Alıcıları hızlı arama/grup arama listelerinden eklemeniz gerekmiyorsa, **OK** düğmesine basıp 10. adıma geçin.

7 Hızlı arama veya grup arama listesini seçin.

8 ▲ veya ▼ düğmesine basarak bir giriş numarası seçin, sonra telefon numaralarını eklemek için ► düğmesine basın. Başka bir giriş daha eklemek için aynı adımı tekrarlayın.

Not:

Girişi eklemekten vazgeçmek için, ◀ düğmesine basın.

9 **OK** düğmesine basın. Onay mesajı görüntülenir.

10 Faksı göndermek için, ◇ **Start** (B&W) düğmesine basın.

Belirli bir zamanda faks gönderme

Bir faksı belirli bir zamanda göndermek için, aşağıdaki talimatları izleyin. Girmek istediğiniz menüyü, ayar ögesini veya seçeneği bulmak amacıyla LCD ekranı değiştirmek için, ◀, ▶, ▲ veya ▼ düğmelerini kullanın.

Not:

- Saati doğru ayarlamayı unutmayın.
➔ [“Saati ve Bölgeyi Ayarlama/Değiştirme” sayfa 140](#)
- Sadece siyah beyaz faks gönderebilirsiniz.

1 Orijinal belgenizi Otomatik Belge Besleyici'ye veya belge camına yerleştirin.
➔ [“Orijinallerin Yerleştirilmesi” sayfa 32](#)

2 ⚙ **Fax** moduna geçin.

3 Bir faks numarası girin. Faks numaralarını seçmek için, yeniden arama, hızlı arama veya grup arama listelerinden de yararlanabilirsiniz.

4 ☰ **Menu** ögesine girin.

5 **Faksı Sonra Gönder** şikkını seçin.

Faks

- 6 **Açık** şikkını seçin.
- 7 Faksı göndermek istediğiniz zamanı ayarlayıp **OK** düğmesine basın.
- 8 Faks gönderme ekranına geri dönmek için **↩ Back** düğmesine basın.
- 9 Faksı sonradan göndermek üzere kaydetmek için, **◇ Start** (B&W) düğmesine basın.

Not:

Faksın belirlediğiniz zamanda gönderilmesinden vazgeçmeniz gerekirse, **⊗ Stop/Reset** düğmesine basın.

Görüşmekte olduğunuz telefondan faks gönderme

Alıcı, aynı numarayı hem telefon hem de faks için kullanıyorsa, telefon görüşmesini yaptıktan sonra, telefonu kapatmaksızın faks gönderebilirsiniz.

- 1 Orijinal belgenizi Otomatik Belge Besleyici'ye veya belge camına yerleştirin.
➔ “Orijinallerin Yerleştirilmesi” sayfa 32
- 2 Ürüne bağlı olan telefondan numarayı çevirin.

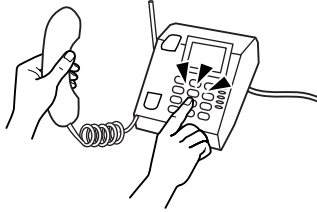

- 3 **Gndr** şikkını seçin.
- 4 Faksı göndermek için, **◇ Start** düğmelerinden birine basın.
- 5 Telefonu kapatın.



Faks

Faks Alma

Faksları otomatik olarak alma

Ürün, Oto. Yanıt modundayken faksları otomatik olarak alır ve yazdırır.

Not:

- Faks Çıkışı** ayarlarına bağlı olarak, alınan faks veri olarak kaydedilir veya yazdırılır.
➔ “Yazdırılacak Fax Output (Faks Çıkışı) ayarı” sayfa 103
- Faks Çıkışı** ayarı olarak **Kaydet** seçiliyse, alınan faks verileri otomatik olarak veri olarak kaydedilir; bu durumda 1. adımı atlayabilirsiniz.

1

A4 boyutunda düz kağıt yükleyin.

➔ “Kağıt Yükleme” sayfa 25

2

Oto. Yanıt modunu açmak için,  **Auto Answer** düğmesine basın.

Not:

- Ürüne bir telesekreter doğrudan bağlıysa, aşağıdaki yordamı kullanarak **Cvplm. Zilleri** ayarını doğru şekilde yapmayı unutmayın.
- Bulduğunuz bölgeye bağlı olarak, **Cvplm. Zilleri** seçeneği kullanılamayabilir.

3

 **Setup** moduna geçin.

4

Faks Ayarları şikkını seçin.

5

İletişim şikkını seçin.

6

Cvplm. Zilleri şikkını seçin.

7

▲ veya ▼ düğmesine basarak zil sayısını seçin, sonra **OK** düğmesine basın.

**Dikkat:**

Telesekreterin cevap vermesi için gerekenden daha fazla sayıda zil seçin. Sözelimi telesekreter dördüncü zilde cevaplayacak şekilde ayarlanmışsa, ürünü beşinci veya daha sonraki zillerde cevaplayacak şekilde ayarlayın. Yoksa telesekreter, sesli aramaları alamaz.

Not:

Arandığımızda, karşı taraf faks makinesine bağlıysa, telesekreter cevap verse bile ürün, faksı otomatik olarak alır. Telefonu kendiniz açarsanız, kapatmadan önce, LCD ekranda bağlantı kurulduğunu belirten bir mesaj görüntüleninceye kadar bekleyin. Karşı taraf normal telefonsa, telefonu normal şekilde kullanabilirsiniz veya karşı taraf, telesekretere mesaj bırakabilir.

Faks

Faksları manuel olarak alma

Telefonunuz ürüne bağlıysa ve Oto. Yanıt modu Kapalı olarak ayarlanmışsa, bağlantı kurulduktan sonra faks verilerini alabilirsiniz.

Not:

- Faks Çıkışı** ayarlarına bağlı olarak, alınan faks veri olarak kaydedilir veya yazdırılır.
➔ “Yazdırılacak Fax Output (Faks Çıkışı) ayarı” sayfa 103
- Faks Çıkışı** ayarı olarak **Kaydet** seçiliyse, alınan faks verileri otomatik olarak veri olarak kaydedilir; bu durumda 1. adımı atlayabilirsiniz.

1 A4 boyutunda düz kağıt yükleyin.
➔ “Kağıt Yükleme” sayfa 25

2 Telefon çaldığında, ürüne bağlı olan telefonu açın.



3 Al şıkkını seçin.

4 Faksı almak için, **Start** düğmelerinden birine basın, sonra telefonu kapatın.

Not:

Faks Çıkışı ayarı olarak **Kaydet** seçiliyse, alınan faks verileri otomatik olarak veri olarak kaydedilir; bu durumda 5. adıma geçmeniz gerekmez.

5 Fakslarınızı yazdırmak için, **Start** düğmelerinden birine basın.

Yoklamayla faks alma



Aradığınız bir faks bilgi hizmetinden faks almanıza olanak verir.

Not:

- Faks Çıkışı** ayarlarına bağlı olarak, alınan faks veri olarak kaydedilir veya yazdırılır.
➔ “Yazdırılacak Fax Output (Faks Çıkışı) ayarı” sayfa 103
- Faks Çıkışı** ayarı olarak **Kaydet** seçiliyse, alınan faks verileri otomatik olarak veri olarak kaydedilir; bu durumda 1. adımı atlayabilirsiniz.

Yoklamayla faks almak için, aşağıdaki talimatları izleyin. Girmek istediğiniz menüyü, ayar öğesini veya seçeneği bulmak amacıyla LCD ekranı değiştirmek için, **◀**, **▶**, **▲** veya **▼** düğmelerini kullanın.

Faks

- 1 A4 boyutunda düz kağıt yükleyin.
➔ “Kağıt Yükleme” sayfa 25
- 2  Fax moduna geçin.
- 3  Menu öğesine girin.
- 4 **Yoklama** şikkını seçin.
- 5 Faks numarasını girin.
- 6 Faksı almak için,  **Start** düğmelerinden birine basın.



Not:

- Faks Çıkışı** ayarı olarak **Kaydet** seçiliyse, alınan faks verileri otomatik olarak veri olarak kaydedilir; bu durumda 7. adıma geçmeniz gerekmez.
- Oto. Yanıt modu** açıksa, alınan faks verileri otomatik olarak yazdırılır; bu durumda 7. adıma geçmeniz gerekmez.

- 7 Alınan faksı yazdırmak için,  **Start** düğmelerinden birine basın.

Rapor Yazdırma

Faks raporu yazdırmak için, aşağıdaki talimatları izleyin. Girmek istediğiniz menüyü, ayar öğesini veya seçeneği bulmak amacıyla LCD ekranı değiştirmek için, ◀, ▶, ▲ veya ▼ düğmelerini kullanın.

- 1 A4 boyutunda düz kağıt yükleyin.
➔ “Kağıt Yükleme” sayfa 25
- 2  Fax moduna geçin.
- 3  Menu öğesine girin.
- 4 **Faks Rporu** şikkını seçin.
- 5 ▲ veya ▼ düğmelerine basarak bir öğe seçin.
- 6 **OK** düğmesine basın.

Not:

Ekranında yalnızca **Fks Gnl** görüntülenebilir.

Faks

7 Seçtiğiniz raporu yazdırmak için, **Start** düğmelerinden birine basın.

Faks Modu Menü Listesi

Faks modu menü listesi için, aşağıdaki bölüme bakın.

➔ [“Faks modu menü listesi” sayfa 121](#)

Kumanda Panelinin Kullanılması

Mod Seçme

Bu ürünü, yazıcı, fotokopi makinesi, tarayıcı ve faks olarak kullanabilirsiniz. Yazıcı işlevi dışında bu işlevlerden birini kullanırken, kumanda panelindeki ilgili Mod düğmesine basarak istediğiniz işlevi seçin. Modu seçtiğinizde, her modun ana ekranı açılır.

Kumanda panelinde, modlar arasında geçiş yapmanızı sağlayan üç Mod düğmesi daha vardır: Copy (Kopyalama) modu, Scan (Tarama) modu ve Fax (Faks) modu. Ayrıca, bu ürünün çeşitli ayarlarını yapmak için, Setup (Ayar) düğmesini de kullanabilirsiniz.

Ayar Modu

Ayarların Kilitlenmesi

Çocukların kurcalayamaması için veya kumanda panelini kullanarak istenmeyen değişiklikler yapılmasını önlemek için, kumanda panelini kilitleyebilirsiniz.

- 1 **Setup** moduna geçin.
- 2 **Ayarları Kilitle** şikkını seçin.
- 3 **Açık** şikkını seçin.
- 4 Parolayı girin. En çok 20 karakter girebilirsiniz.

WP-4511/WP-4515/WP-4521/WP-4525/WP-4530/WP-4531/WP-4535 için not:
Sanal klavyenin kullanılması hakkında ayrıntılı bilgi edinmek için, bkz. "LCD ekranı kullanma" sayfa 19.

- 5 WP-4540/WP-4545 için:
OK düğmesine basın.

WP-4511/WP-4515/WP-4521/WP-4525/WP-4530/WP-4531/WP-4535 için:
◀, ▶, ▲ veya ▼ düğmelerine basarak **Bitti** şikkını seçin, sonra **OK** düğmesine basın.

Not:

- Lock Settings (Ayarları Kilitle) seçeneğini kapatmak veya parolayı değiştirmek için, yukarıdaki 1. ve 2. adımları izleyin ve ekrandaki talimatlara uyun.*
- Parolayı unutursanız, Epson Destek bölümüne başvurun.*
➔ "Nereden Yardım Alınır" sayfa 198

Kumanda Panelinin Kullanılması

Kapanma Zamanlayıcısı

Not:

Bu işlev, farklı modelde mevcut değildir.

Ne kadar süre sonra Enerji Tasarrufu uygulanacağını ayarlayabilirsiniz. Bu süredeki artış, yazıcının enerji verimliliğini etkiler. Bu ayar üzerinde herhangi bir değişiklik yapmadan önce lütfen çevreyi düşünün.

- 1 **İ Setup** moduna geçin.
- 2 **Yazıcı Ayarı** şikkını seçin.
- 3 **Kapanma Zamanlayıcısı** şikkını seçin.
- 4 Zamanı seçin.

Yüklenen Kağıt Boyutu

Arka MP tepsisine ve kaset(ler)e yüklenmiş olan kağıt boyutunu seçin.

- 1 **İ Setup** moduna geçin.
- 2 **Yazıcı Ayarı** şikkını seçin.
- 3 **Yüklenen Kağıt Boyutu** şikkını seçin.
- 4 Yüklediğiniz kağıt kaynağını seçin.
- 5 Yüklediğiniz kağıt boyutunu seçin.

Kağıt Boyutu Uyarısı

Kağıt boyutu hatasını göz ardı etmek istiyorsanız, **Kapalı** seçin. Bu seçeneği kapattığınızda ürün, görüntü boyutu, belirtilen kağıt boyutunun yazdırılabilir alanını aşsa bile baskıya devam eder. Mürekkep kağıda düzgün şekilde aktarılmadığından, bu durum, mürekkep bulaşmasına neden olabilir. Bu seçenek açıldığında, kağıt boyutu hatası ortaya çıktığında ürün, baskı işlemini durdurur.

- 1 **İ Setup** moduna geçin.
- 2 **Yazıcı Ayarı** şikkını seçin.

Kumanda Panelinin Kullanılması

3 Kağıt Boyutu Bildirimi şikkını seçin.

4 Açık veya Kapalı seçin.

Durum Sayfası Bas

Ürünün o sıradaki ayarlarını ve takılı isteğe bağlı parçaları gösteren bir rapor basar. Bu rapor, isteğe bağlı parçaların düzgün şekilde takılmış olup olmadığını öğrenmekte yardımcı olur.

1 **Setup** moduna geçin.

2 **Durum Sayfası Bas** şikkını seçin.

3 Durum sayfasını yazdırmak için, **Start** düğmelerinden birine basın.

Ayar modu menü listesi

Not:

Modele bağlı olarak, bazı işlevler mevcut olmayabilir.

Menü	Ayar Ögesi	Açıklaması
Mürekkep Sev.	-	Mürekkep kartuşlarının ve bakım kutusunun durumunu kontrol eder.
Bakım	Nozül Kontrol	Yazdırma kafasının durumunu kontrol etmek için, bir meme denetim deseni basar.
	Kafa Temizleme	Yazdırma kafasının durumunu düzeltmek için, kafayı temizler.
	Kafa Hizalama	Yazdırma kafasının hizalamasını ayarlar.

Kumanda Panelinin Kullanılması

Menü	Ayar Ögesi	Açıklaması
Yazıcı Ayarı	Yüklenen Kağıt Boyutu	➔Bkz. "Yüklenen Kağıt Boyutu" sayfa 115
	Kalın Kağıt	Kalın kağıda yazdırırken bu seçeneği açın.
	Kuruma Süresi	İki taraflı yazdırma sırasında kuruma süresini belirler.
	Ses	Açık, Kapalı
	Kapanma Zamanlayıcısı	Bu işlem, faksli modelde mevcut değildir. ➔Bkz. "Kapanma Zamanlayıcısı" sayfa 115
	Tarih/Saat	➔Bkz. "Saati ve Bölgeyi Ayarlama/Değiştirme" sayfa 140
	Yaz Saati	-
	Ülke/Bölge	➔Bkz. "Saati ve Bölgeyi Ayarlama/Değiştirme" sayfa 140
	Dil	-
	Kağıt Boyutu Bildirimi	➔Bkz. "Kağıt Boyutu Uyarısı" sayfa 115
Wi-Fi/Ağ Ayarları	Ayar öğeleri hakkında ayrıntılı bilgi edinmek için, bkz. çevrimiçi Ağ Kılavuzu.	
Ağ/Wi-Fi Ayarları	Ayar öğeleri hakkında ayrıntılı bilgi edinmek için, bkz. çevrimiçi Ağ Kılavuzu.	
Dosya Payl. Ayarı	Ayar öğeleri hakkında ayrıntılı bilgi edinmek için, bkz. çevrimiçi Ağ Kılavuzu.	
Faks Ayarları	Gönderme Ayarları	<p>Çözünürlük: Göndermekte olduğunuz faks verilerinin çözünürlüğünü değiştirmek için bu seçeneği belirleyin.</p> <p>Kalite: Göndermekte olduğunuz faks verilerinin kalitesini değiştirmek için bu seçeneği belirleyin.</p> <p>Kontrast: Göndermekte olduğunuz faks verilerinin kontrastını değiştirmek için bu seçeneği belirleyin.</p> <p>2 Taraflı Faks Çekiliyor: OBB'de iki taraflı orijinal belgeleri faksla gönderirken bu seçeneği açın.</p> <p>Son İletim Raporu: Ürünün giden fakslar için rapor basıp basmayacağını ve basacaksa ne zaman basacağını belirtir. Rapor basmayı kapatmak için Kapalı seçin, sadece hata ortaya çıktığında rapor yazdırmak için On htsı. seçin, gönderdiğiniz her faksta rapor yazdırmak içinse On Gndrm. seçin.</p>
	Ayarları Al	<p>Yazdırılacak Kağıt Kaynağı: ➔ Bkz. "Faks yazdırılacak kağıt kaynağının seçilmesi" sayfa 104</p> <p>Oto Redüksiyon: Alınan büyük faksların A4 boyutuna sığdırılacak şekilde küçültülmesini veya orijinal boyutunda birden çok sayfaya yazdırılmasını belirler.</p> <p>Faks Çıkışı: ➔ Bkz. "Yazdırılacak Fax Output (Faks Çıkışı) ayarı" sayfa 103</p>

Kumanda Panelinin Kullanılması

Menü	Ayar Ögesi	Açıklaması
	İletişim	<p>Arama Modu: Ürünü bağıladığınız telefon sisteminin türünü belirtir. Bulduğunuz bölgeye bağlı olarak, bu ayar görüntülenmeyebilir.</p> <p>DRD: Faks almak için kullanmak istediğiniz yanıtlayıcı zil düzeni türünü belirtir. Tümü (veya Kapalı) dışında bir şık seçmek için, telefon sisteminizi farklı zil düzenleri kullanacak şekilde ayarlamamız gerekir. Bu seçenek, bölgeye bağlı olarak Açık veya Kapalı olabilir.</p> <p>ECM: Hattan kaynaklanan hatalarda veya başka herhangi bir hatada, hatalı olarak gönderilen/alınan faks verilerinin otomatik olarak düzeltilmesi için Error Correction Mode (Hata Düzeltme Modu) kullanılıp kullanılmayacağını belirler. ECM ayarı kapalıyken renkli faks gönderilemez/alınmaz.</p> <p>V.34: Faks gönderme ve alma hızınızı belirler. Hız, Açık ayarında 33,6 Kbps, Kapalı ayarında 14,4 Kbps'dir.</p> <p>Cvplm. Zilleri: Ürünün, telefon kaç kez çaldıktan sonra otomatik olarak faks alacağını belirler. Bulduğunuz bölgeye bağlı olarak, bu ayar görüntülenmeyebilir.</p> <p>Çevirme Sesi Algılama: Bu ayar Açık olduğunda ürün, numarayı, çevir sesini algıladıktan sonra çevirmeye başlar. Bir PBX (Private Branch Exchange) veya TA (Terminal Adapter) bağlı olduğunda çevir sesini algılayamayabilir. Bu durumda, bu ayarı Kapalı duruma getirin. Ancak, bu kez de faks numarasının ilk rakamı algılanamayıp faks yanlış numaraya gönderilebilir.</p> <p>Başlık: ➔ Bkz. "Üstbilgi oluşturma" sayfa 102</p>
	Faks Bağlantısını Kontrol edin	Faks bağlantınızın durumunu denetler.
Durum Sayfası Bas	-	➔Bkz. "Durum Sayfası Bas" sayfa 116
Ayarları Kilitle	Açık, Kapalı, Parolayı Değiştir	➔Bkz. "Ayarların Kilitlemesi" sayfa 114

Kumanda Panelinin Kullanılması

Menü	Ayar Ögesi	Açıklaması
Varsayılan Ayarları Sıfırla	Faks Gönder/Al Ayarlarını Sıfırla	Fax Send/Receive (Faks Gönder/Al) ayarlarını varsayılan fabrika değerlerine sıfırlar.
	Faks Veri Ayarlarını Sıfırla	Fax Data (Faks Veri) ayarlarını varsayılan fabrika değerlerine sıfırlar.
	Wi-Fi/Ağ Ayarları	Wi-Fi/Network (Wi-Fi/Ağ) ayarlarını varsayılan fabrika değerlerine sıfırlar.
	Ağ/Wi-Fi Ayarları	Ağ/Wi-Fi (Ağ/Wi-Fi) ayarlarını varsayılan fabrika değerlerine sıfırlar.
	Ağ Ayarları	Network (Ağ) ayarlarını varsayılan fabrika değerlerine sıfırlar.
	Kablosuz LANi/Ağ ve Faks Ayarları hariç tümünü sıfırla	Wi-Fi/Network (Wi-Fi/Ağ) ve Fax (Faks) ayarları dışında bütün ayarları varsayılan fabrika değerlerine sıfırlar.
	Ağ/Wi-Fi ve Faks Ayarları hariç tümünü sıfırla	Network/Wi-Fi (Ağ/Wi-Fi) ve Fax (Faks) ayarları dışında bütün ayarları varsayılan fabrika değerlerine sıfırlar.
	Ağ ve Faks Ayarları hariç tümü	Network (Ağ) ve Fax (Faks) ayarları dışında bütün ayarları varsayılan fabrika değerlerine sıfırlar.
	Ağ Ayarları hariç tümü	Network (Ağ) ayarları dışında bütün ayarları varsayılan fabrika değerlerine sıfırlar.
	Tüm Ayarlar	Tüm ayarları varsayılan fabrika değerlerine sıfırlar.

Kopyalama Modu

Kopyalama modu menü listesi

Not:

Modele bağlı olarak, bazı işlevler mevcut olmayabilir.

Kumanda Panelinin Kullanılması

Menü	Ayar ve Seçenekler	
Kağıt ve Kopya Ayarları	2 Yönlü Baskı	1>1 Taraflı, 1>2 Taraflı, 2>1 Taraflı, 2>2 Taraflı
	Kopya Sıralama	Kapalı, Açık
	Donanım	Bordürlü, 2-up Kpy
	Küçült/Büyüt	Özel Boyut, Aynı Boyut, Oto. Say. Sığdır, 10 x 15 cm->A4, A4->10 x 15 cm, 13 x 18->10 x 15, 10 x 15->13 x 18, A5->A4, A4->A5
	Kağıt Byt.	A4, A5, 4 x 6 inç, 5 x 7 inç
	Sayfa Tipi	Düz Kağıt, Mat, Prem.Parlak, Ultra Parlak, Parlak, Foto. Kağıdı
	Kalite	Standart Kalite, En İyi
	Belge Yönlendirmesi	Dikey, Yatay
	Bağlama Yönü	Sol, Üst
	Bağlama Payı	Sol, Üst
Bakım	Nozül Kontrol	
	Kafa Temizleme	
	Kafa Hizalama	
Sorun Çözücü		

Tarama Modu

Tarama modu menü listesi

Not:

Modele bağlı olarak, bazı işlevler mevcut olmayabilir.

Menü	Ayar ve Seçenekler	
USB Aygıtına Tara	Format	JPEG, PDF
	2 Taraflı Taranıyor	Kapalı, Açık
	Tarama Alanı	A4, Oto. Kırpma, Maks. Alan
	Belge	Metin, Fotoğraf
	Çözünürlük	200dpi, 300dpi, 600dpi
	Kontrast	-4 - +4
	Belge Yönlendirmesi	Dikey, Yatay
	Bağlama Yönü	Sol, Üst

Kumanda Panelinin Kullanılması

Menü	Ayar ve Seçenekler
PC'ye Tara* ¹	
PC'ye Tara (PDF)* ¹	
PC'ye Tara (E-posta)* ¹	
Bilgisayara Tara (WSD)* ²	

*1 Aşağıdaki ☰ Tarama Menüsü konusuna bakın.

*2 Windows 7 veya Vista'nın İngilizce sürümlerinin kurulu olduğu bilgisayarlarda kullanılabilir.

☰ Tarama Menüsü

Tarama Ayarları	2 Taraflı Taranıyor	Kapalı, Açık
Bakım	Nozül Kontrol	
	Kafa Temizleme	
	Kafa Hizalama	
Sorun Çözücü		

Faks Modu

Faks modu menü listesi

Not:

- Bu seçenekler sadece faks özelliğine sahip modellerde mevcuttur.
- Modele bağlı olarak, bazı işlevler mevcut olmayabilir.









Menü	Ayar öğesi	Açıklaması
Gönderme Ayarları	Çözünürlük	Göndermekte olduğunuz faks verilerinin çözünürlüğünü değiştirmek için bu seçeneği belirleyin.
	Kalite	Göndermekte olduğunuz faks verilerinin kalitesini değiştirmek için bu seçeneği belirleyin.
	Kontrast	Göndermekte olduğunuz faks verilerinin kontrastını değiştirmek için bu seçeneği belirleyin.
	2 Taraflı Faks Çekiliyor	OBB'de iki taraflı orijinal belgeleri faksla gönderirken bu seçeneği açın.
Hızlı Ara. Ayr.	Oluştur	➔Bkz. "Hızlı arama girişlerinin ayarlanması" sayfa 100
	Düzenle	
	Sil	

Kumanda Panelinin Kullanılması

Menü	Ayar öğesi	Açıklaması
Grup Arama Ayarı	Olştur	➔Bkz. "Grup arama girişlerinin ayarlanması" sayfa 101
	Düzenle	
	Sil	
Faksı Sonra Gönder	-	➔Bkz. "Belirli bir zamanda faks gönderme" sayfa 108
Faks Yayın	-	➔Bkz. "Yayın aracılığıyla faks gönderme" sayfa 106
Yoklama	-	➔Bkz. "Yoklamayla faks alma" sayfa 111
Faks Rporu	Fks Gnl	İletişim günlüğünü basar veya görüntüler.
	Son İletim	Alınan önceki iletişime veya önceki yoklama sonuçlarına ilişkin, alınan iletişim raporunu basar.
	Hızlı Arama Listesi	Hızlı arama listesini basar.
	Grup Arama Listesi	Grup arama listesini basar.
	Fks.Yndn.Bas	Alınan en son faksları yeniden basar. Bellek dolduğunda, önce en eski fakslar silinir.
	Protokol İzleme	En son iletişimin protokolünü basar.
Bakım	Nozül Kontrol	
	Kafa Temizleme	
	Kafa Hizalama	
Sorun Çözücü		

Hata Mesajları

Bu bölümde, LCD ekranda görüntülenen mesajların anlamları açıklanmıştır.

Hata Mesajları	Çözümler
Paper out or Paper jam (Kağıt bitti veya Kağıt sıkıştı)	➔Bkz. "Kağıt Sıkışmaları" sayfa 155
No paper source matches paper size setting. Load XXX paper in YYY. Press  or  (Hiçbir kağıt kaynağı, kağıt boyutuyla eşleşmiyor. YYY bölümüne XXX kağıt yükleyin.  veya  düğmesine basın.).	➔Bkz. "Kağıt Yükleme" sayfa 25
No paper source matches paper size setting. Load appropriate paper in YYY. Press  or  (Hiçbir kağıt kaynağı, kağıt boyutuyla eşleşmiyor. YYY bölümüne uygun kağıt yükleyin.  veya  düğmesine basın).	
Bir yazıcı hatası meydana geldi. Gücü kesin ve yeniden açın. Detaylar için belgelerimize bakın.	Yazıcıyı kapatıp tekrar açın. Yazıcının içinde kağıt kalmış olmamasına dikkat edin. Hata mesajı kalkmazsa, Epson destek bölümüne başvurun.
Yazıcı hatası. Kapatıp tekrar açın. Ayrıntılar için, belgelerimize bakın.	

Kumanda Panelinin Kullanılması

Hata Mesajları	Çözümler
İletişim hatası. Bilgisayarı bağlayın.	Bilgisayarın doğru şekilde bağlanmış olduğundan emin olun. Hata mesajı kalkmazsa, tarama yazılımının bilgisayarınıza kurulduğundan ve yazılım ayarlarının doğru olduğundan emin olun.
İletişim hatası. Bilgisayarın bağlı olduğundan emin olun ve tekrar deneyin.	
Bakım kutusu kullanım ömrünün sonuna yaklaşıyor.	Bakım kutusunu, hizmet ömrü dolmadan önce değiştirin. ➔Bkz. "Bakım kutusunun değiştirilmesi" sayfa 132 Bakım kutusu dolduğunda yazıcı durur ve yazıcıyı kullanabilmek için bakım kutusunu değiştirmeniz gerekir.
Bakım kutusu kullanım ömrünün sonuna geldi. Değiştirmeniz gerekiyor.	Bakım kutusunu değiştirin. ➔Bkz. "Bakım kutusunun değiştirilmesi" sayfa 132
USB aygıtı algılanamadı.	USB aygıtının düzgün şekilde takıldığından emin olun.
Cihaz tanınmıyor.	Depolama diskinin düzgün şekilde takıldığından emin olun.
Aygıt tanınamadı. Bağlanan aygıtın depolamaya uygun olduğundan emin olun.	
Çevir sesi yok. Faks Bağlantısını Denetle'yi deneyin.	Telefon kablosunun düzgün şekilde bağlandığından ve telefon hattının çalıştığından emin olun. ➔Bkz. "Telefon Hattına Bağlanma" sayfa 96 Ürünü bir PBX (Private Branch Exchange) telefon hattına veya Terminal Adapter'a bağladıysanız, Çevir Sesi Algılama seçeneğini kapatın. ➔ Bkz. "Ayar modu menü listesi" sayfa 116 (Faks Ayarları > İletişim > Çevir Sesi Algılama)
IP adresi ve alt ağ maskesi bileşimi geçersiz. Belgelerinize bakın.	Bkz. çevrimiçi Ağ Kılavuzu.
Kurtarma Modu	Bellenim güncelleştirmesi başarısız. Bellemin güncelleştirmesini yeniden denemeniz gerekiyor. Bir USB kablosunu hazır bulundurun ve daha fazla bilgi edinmek için yerel Epson Web sitenize gidin.

İsteğe Bağlı Parçaların Takılması

İsteğe Bağlı Parçaların Takılması

250 Sayfalık Kağıt Kaseti Birimi

Kağıt kaseti biriminin takılması

Kağıt kaseti birimini takmak için, aşağıdaki adımları izleyin.

- 1 Ürünü kapatın ve elektrik kablosuyla bütün arabirim kablolarını çıkartın.

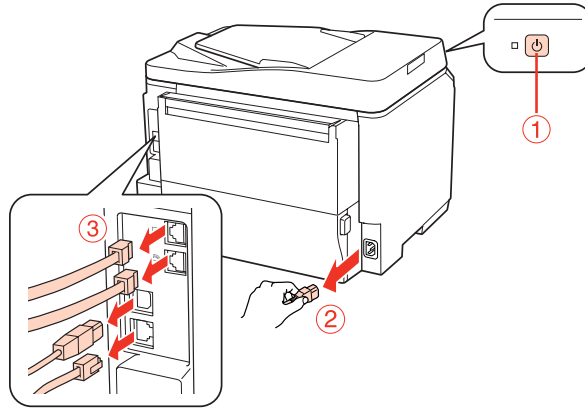
**Dikkat:**

Elektrik çarpmasını önlemek için, elektrik kablosunu mutlaka üründen çıkartın.

- 2 Kağıt kaseti birimini dikkatlice kartonundan çıkartın ve ürünü kurmayı düşündüğünüz yere koyun.

Not:

- Koruyucu malzemeleri birimden çıkartın.
- İleride isteğe bağlı kağıt kaseti birimini taşımanız ihtimaline karşı, bütün koruyucu malzemeleri saklayın.

- 3 Ürünü, aşağıda gösterilen şekilde dikkatle tutun ve yavaşça kaldırın.

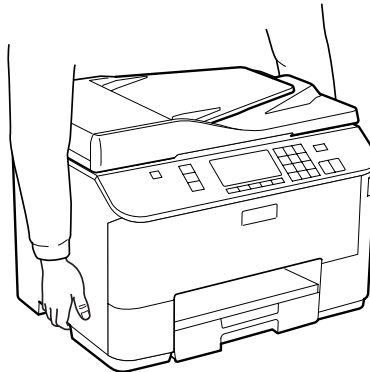

İsteğe Bağlı Parçaların Takılması

- 4** Ürünle birimin köşelerini birbirine denk getirin, sonra ürünü yavaşça birimin üzerine yerleştirin. Bu sırada, birimin üst kısmındaki konnektörün ve iki pinin, ürünün altındaki terminale ve deliklere oturmasına dikkat edin.

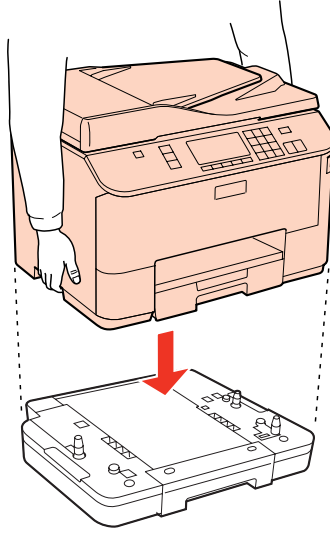

- 5** Bütün arabirim kablolarını ve elektrik kablosunu tekrar geri takın.
- 6** Ürünün elektrik kablosunu elektrik prizine takın.
- 7** Ürünü açın.

İsteğe bağlı parçanın düzgün şekilde takıldığından emin olmak için, bir Durum Sayfası basın.

➔ [“Durum Sayfası Bas” sayfa 116](#)

Kaset biriminin çıkartılması

Takma işlemini tersine sırayla uygulayın.

Sarf Malzemelerinin Deęiřtirilmesi

Mürekkep Kartuşları

Mürekkep kartuşu durumunun kontrolü

Windows için

Not:

- Epson, orijinal olmayan mürekkeplerin kalitesini ve güvenilirliğini garanti edemez. Orijinal olmayan mürekkep kartuşları takılırsa, mürekkep kartuşu durumu görüntülenemeyebilir.
- Bir mürekkep kartuşu boşalmaya yaklařtığında Low Ink Reminder (Düşük Mürekkep Hatırlatıcı) ekranı otomatik olarak görünür. Mürekkep kartuşunun durumunu da bu ekrandan kontrol edebilirsiniz. Bu ekranı görüntülemek istemiyorsanız, önce yazıcı sürücüsüne gidip **Maintenance (Bakım)** sekmesini, sonra da **Monitoring Preferences (İzleme Tercihleri)** öęesini tıklatın. Monitoring Preferences (İzleme Tercihleri) ekranında **See Low Ink Reminder alerts (Mürekkep Az Hatırlatıcısı uyarılarına bakın)** onay kutusu işaretini kaldırın.
- Mürekkep kartuşunun azalması durumunda, yeni bir mürekkep kartuşu hazırlayın.

Mürekkep kartuşu durumunu kontrol etmek için ařaęıdakilerden birini yapın:

- Yazıcı sürücüsünü açın, **Main (Ana)** sekmesini, sonra da **Ink Levels (Mürekkep Seviyeleri)** düęmesini tıklatın.
- Windows taskbar (görev çubuęu) yazıcı kısayol simgesini çift tıklatın. taskbar (görev çubuęu) üzerine bir kısayol simgesi eklemek için, ařaęıdaki bölüme bakın:
 - ➔ “görev çubuęu öęesindeki kısayol simgesinden” sayfa 37

Sarf Malzemelerinin Değiştirilmesi

- Yazıcı sürücüsünü açın, **Maintenance (Bakım)** sekmesini, ardından **EPSON Status Monitor 3** düğmesini tıklayın. Bir grafik, mürekkep kartuşu durumunu gösterir.

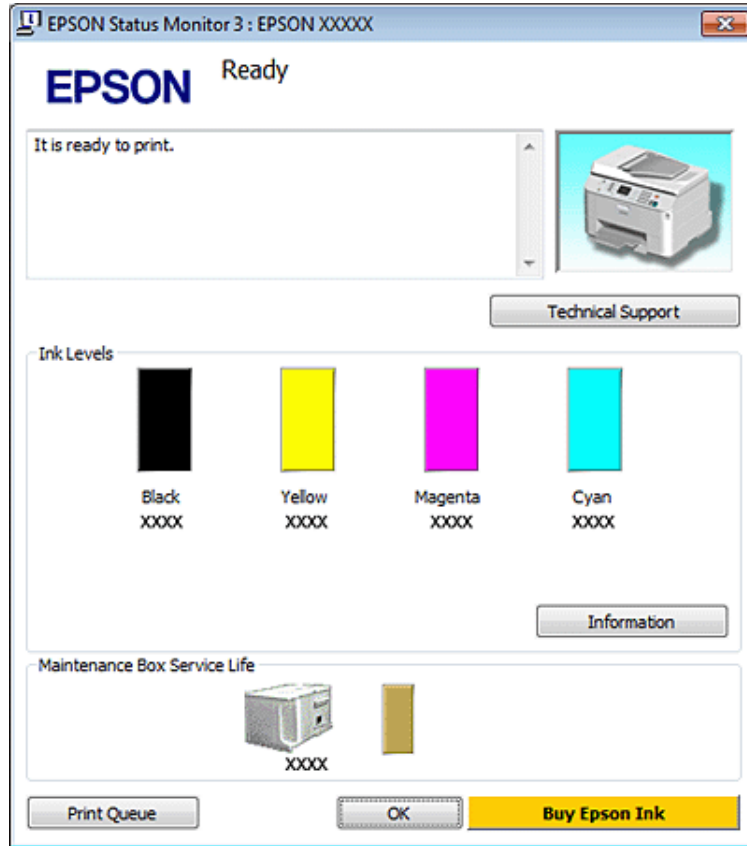

Not:

- Tek renkli veya gri ölçekli baskı alırken, kağıt türü ve baskı kalitesi ayarlarına bağlı olarak, siyah mürekkep yerine renkli mürekkepler kullanılabilir. Bunun nedeni, siyah rengi oluşturmak için, renkli mürekkeplerin belirli bir karışımının kullanılmasıdır.
- EPSON Status Monitor 3 görüntülenmezse, yazıcı sürücüsüne gidip **Maintenance (Bakım)** sekmesini, sonra da **Extended Settings (Genişletilmiş Ayarlar)** düğmesini tıklayın. Extended Settings (Genişletilmiş Ayarlar) penceresinde, **Enable EPSON Status Monitor 3 (EPSON Status Monitor 3'ü Etkinleştir)** onay kutusunu işaretleyin.
- Mevcut ayarlarınıza bağlı olarak, basitleştirilmiş Status Monitor penceresi görüntülenebilir. Yukarıdaki pencereyi görüntülemek için, **Details (Ayrıntılar)** düğmesini tıklayın.
- Görüntülenen mürekkep seviyeleri, yaklaşıktır.

Mac OS X için

Not:

Mürekkep kartuşunun azalması durumunda, yeni bir mürekkep kartuşu hazırlayın.

Mürekkep kartuşu durumunu EPSON Status Monitor'u kullanarak kontrol edebilirsiniz. Aşağıdaki adımları izleyin.

1

Epson Printer Utility 4 iletişim kutusunu açın.

➔ “Mac OS X için yazıcı sürücüsüne erişim” sayfa 37

Sarf Malzemelerinin Deđiştirilmesi

2

EPSON Status Monitor düğmesini tıklatın. Ekranda EPSON Status Monitor görülür.



Not:

- EPSON Status Monitor ilk açıldığında grafik mürekkep kartuşu durumunu görüntüler. Mürekkep kartuşu durumunu güncelleştirmek için, **Update (Güncelleme)** düğmesini tıklatın.
- Epson, orijinal olmayan mürekkeplerin kalitesini ve güvenilirliğini garanti edemez. Orijinal olmayan mürekkep kartuşları takılırsa, mürekkep kartuşu durumu görüntülenemeyebilir.
- Tek renkli veya gri ölçekli baskı alırken, kağıt türü ve baskı kalitesi ayarlarına bağlı olarak, siyah mürekkep yerine renkli mürekkepler kullanılabilir. Bunun nedeni, siyah rengi oluşturmak için, renkli mürekkeplerin belirli bir karışımının kullanılmasıdır.
- Görüntülenen mürekkep seviyeleri, yaklaşıktır.

Kumanda panelinin kullanılması

1

Setup moduna geçin.

2

Mürekkep Seviyeleri şikkını seçin.

Not:

Görüntülenen mürekkep seviyeleri, yaklaşıktır.

Sarf Malzemelerinin Deęiřtirilmesi**Mürekkep kartuşu deęiřtirme önlemleri**

Mürekkep kartuşlarını deęiřtirmeden önce bu bölümdeki talimatların hepsini okuyun.

- Mürekkep kartuşlarının normal oda sıcaklığında saklanması ve kartuş paketinin üzerinde yazılı olan geçerlilik süresi sonu tarihinden önce kullanılmasını tavsiye ederiz.
- Baskıda en iyi sonuçları almak için, mürekkep kartuşunu taktıktan sonra altı ay içinde tüketin.
- Kartuşları soğuk bir yerden sıcak bir yere götürürseniz, mürekkep kartuşunu kullanmadan önce en az dört saat oda sıcaklığında bırakın.
- Mürekkep kartuşları geri dönüşümlü maddeler içeriyor olsa da, bu durum yazıcının işlevini veya çalışmasını etkilemez.
- Kartuşları düşürmeyin veya sert nesnelere vurmayın. Aksi takdirde mürekkep sızabilir.
- Bu yazıcı, her kartuş tarafından kullanılan mürekkep miktarını izleyen IC yongasına sahip mürekkep kartuşları kullanır. Kartuşlar, çıkarılıp tekrar takılsa da kullanılabilir.
- Bir kartuşu geçici bir süre için çıkarmanız gerekirse, mürekkep besleme alanını tozlanmamasına ve kirlenmemesine dikkat edin. Mürekkep kartuşunu bu yazıcının bulunduğu ortama benzer ortamda saklayın.
- Başlangıçtaki mürekkep dolum işlemi sırasında yazıcıyı asla kapatmayın. Yoksa mürekkep tamamen doldurulamayabilir ve yazıcı baskı yapamaz hale gelebilir.
- Mürekkep verme noktasındaki valf, çıkabilecek fazla mürekkebi tutacak biçimde tasarlanmıştır. Ancak yine de, tutarken dikkatli olmanız önerilir. Mürekkep kartuşunun mürekkep verme noktasına veya çevresine dokunmayın.
- Maksimum mürekkep verimi için, bir mürekkep kartuşunu yalnızca yenisiyle deęiřtirmeye hazır olduğunuzda çıkarın. Düşük mürekkep seviyesine sahip mürekkep kartuşları tekrar takıldığında kullanılamayabilir.
- Epson tarafından üretilmeyen dięer ürünler Epson'un garanti kapsamına girmeyen hasarlara neden olabilir ve bazı koşullarda yazıcının istikrarsız çalışmasına yol açabilir.
- Mürekkep kartuşlarının küçük çocukların ulaşamayacağı yerlerde bulunduğundan emin olun. Çocukların mürekkep kartuşlarına hiçbir biçimde dokunmasına veya içmesine izin vermeyin.
- Mürekkep çıkış yerlerinin etrafında mürekkep kalmış olabileceğinden kullanılmış mürekkep kartuşlarını tutarken dikkatli olun. Cildinize mürekkep bulaşırsa söz konusu yeri su ve sabunla iyice yıkayın. Mürekkep gözünüze kaçarsa gözünüzü hemen bol suyla yıkayın. Gözünüzü bol suyla yıkadıktan sonra, yine de bir rahatsızlık hissederseniz veya görmenizden bir sorun olursa, hemen bir doktora başvurun.
- Epson, özgün Epson mürekkep kartuşlarını kullanmanızı önermektedir. Epson, orijinal olmayan mürekkeplerin kalitesini ve güvenilirliğini garanti edemez. Orijinal olmayan mürekkep kullanılması Epson'un garanti kapsamına girmeyen hasarlara neden olabilir ve bazı koşullarda yazıcının istikrarsız çalışmasına yol açabilir. Orijinal olmayan mürekkep hakkındaki bilgiler görüntülenemeyebilir ve orijinal olmayan mürekkep kullanımı, servis desteğinde olası olarak kullanılmak üzere kaydedilir.
- Yedek kartuşu alana kadar biten kartuşu yazıcıya takılı bırakın; aksi takdirde, yazdırma kafasındaki püskürtme kanallarında kalan mürekkep kuruyabilir.
- Öteki kartuşlarda mürekkep olsa bile, bir mürekkep kartuşu tamamen boşaldığında baskı yapmaya devam edemezsiniz. Tekrar baskı yapmadan önce, boşalan kartuşu deęiřtirin.

Sarf Malzemelerinin Deęiřtirilmesi

- ❑ Mürekkep kartuşunu deęiřtirirken yazıcıyı asla kapatmayın. Yoksa mürekkep kartuşu üzerindeki IC yongası zarar görebilir ve yazıcı düzgün baskı yapamayabilir.
- ❑ En yüksek baskı kalitesini elde etmek ve yazdırma kafasının korunmasına yardımcı olmak amacıyla, yazıcınız size kartuşun deęiřtirilmesi mesajı verdięi sırada, kartuş içerisinde rezerv olarak bir miktar mürekkep bırakılmaktadır. Verilen tüketim rakamlarına bu rezerv dahil deęildir.

Mürekkep kartuşu deęiřtirme

Mürekkep kartuşlarındaki mürekkep miktarı azaldığında veya tükendiğinde, bilgisayarınızda veya kumanda panelinde bir mesaj çıkar.

- 1 Ön kapaęı açın.
- 2 Deęiřtirmek istedięiniz mürekkep kartuşunu itin, sonra kartuşun tutamaęını tutarak yazıcıdan dışarıya çekip çıkartın. Kullanılmış kartuşu uygun şekilde atın. Kullanılmış kartuşu sökmeyin veya yeniden doldurmaya çalışmayın.

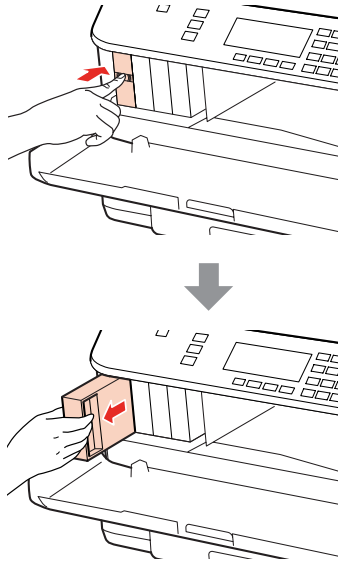

Not:

- ❑ Resimde, siyah mürekkep kartuşunun deęiřtirilmesi gösterilmiřtir. Kendi durumunuza uygun kartuşu deęiřtirin.
- ❑ Çıkartılan mürekkep kartuşlarının mürekkep tahliye noktasının çevresinde mürekkep olabilir. Dolayısıyla, kartuşları çıkartırken, çevresindeki alana mürekkep bulařtırmamaya dikkat edin.

Sarf Malzemelerinin Deęiřtirilmesi

- 3** Yeni takacađınız mürekkep kartuşunu paketinden çıkartın. Kartuşun yan tarafındaki yeřil yongaya dokunmayın. Bu, normal çalıřma ve yazdırma işlemini engelleyebilir.

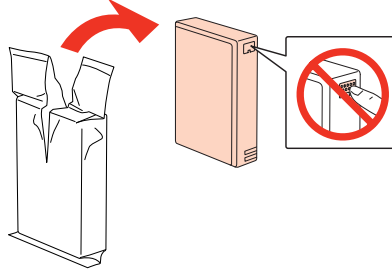

Not:

Kullanılmıř mürekkep kartuşlarını sallamayın; sızdırabilir.

- 4** Mürekkep kartuşunu, ařađıdaki řekilde gösterildiđi gibi, 5 saniye boyunca, yaklaşık olarak 5 cm'lik hareketlerle yatay olarak 15 kez çalkalayın.

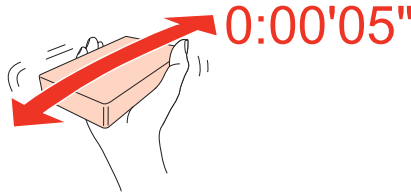

- 5** Mürekkep kartuşunu, kartuş tutucusuna takın. Kartuşu, tıklayarak yerine oturuncaya kadar itin, sonra ön kapađı kapatın.

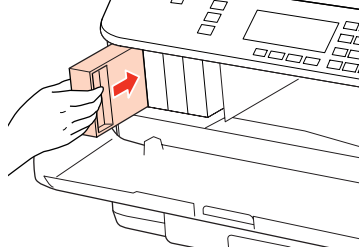

Not:

Yazıcı, mürekkep dolum işlemi yaparken, güç ışığı yanıp sönmeye devam eder. Mürekkep dolum işlemi sırasında yazıcıyı kapatmayın. Mürekkep dolum işlemi eksik kalırsa, baskı yapamayabilirsiniz.

Mürekkep kartuşu deęiřtirme işlemi tamamlanmıřtır. Yazıcı, önceki duruma geri döner.

Bakım Kutusu

Bakım kutusu durumunun denetlenmesi

Bakım kutusu durumu, mürekkep kartuşu durumuyla aynı ekranda gösterilir. Durumu, yazıcının yazılımından veya kumanda panelinden kontrol edebilirsiniz.

➔ “Mürekkep kartuşu durumunun kontrolü” sayfa 126

Sarf Malzemelerinin Deđiřtirilmesi

Kullanım önlemleri

Bakım kutusunu deđiřtirmeden önce bu bölümdeki talimatların hepsini okuyun.

- ❑ Epson, orijinal Epson bakım kutusu kullanmanızı tavsiye eder. Orijinal olmayan bir bakım kutusunun kullanılması, Epson'un garanti kapsamına girmeyen hasarlara neden olabilir ve bazı koşullarda yazıcının istikrarsız çalışmasına yol açabilir. Epson, orijinal olmayan bir bakım kutusunun kalitesini ve güvenilirliğini garanti edemez.
- ❑ Bakım kutusunu sökmeyin.
- ❑ Bakım kutusunun yan tarafındaki IC yongasına dokunmayın.
- ❑ Çocukların ulaşamayacağı bir yerde saklayın ve mürekkebi içmeyin.
- ❑ Kullanılmış bakım kutusunu, birlikte gelen naylon torbaya yerleřtirene kadar yan çevirmeyin.
- ❑ Çıkarılmış ve uzun süre öylece bırakılmış bir bakım kutusunu tekrar kullanmayın.
- ❑ Bakım kutusunu, doğrudan güneş ışığından koruyun.

Bakım kutusunun deđiřtirilmesi

Bakım kutusunu deđiřtirmek için, aşağıdaki adımları izleyin.

- 1 Ürünün mürekkep sızdırmadığından emin olun.
- 2 Yeni takacağınız bakım kutusunu paketinden çıkartın.

Not:

Kutunun yan tarafındaki yeřil yongaya dokunmayın. Aksi takdirde normal çalışması bozulabilir.

- 3 Arka ünitenin iki yanındaki düğmelere aynı anda basın ve üniteyi çekip çıkartın.
- 4 Elinizle bakım kutusunun tutamađını tutun ve kutuyu dışarı doğru çekip çıkartın.

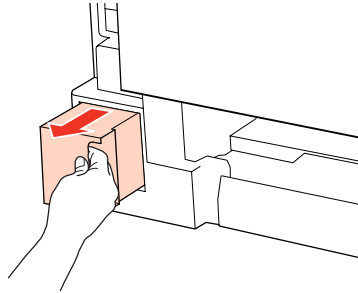

Not:

Ellerinize mürekkep bulaşırsa, su ve sabunla iyice yıkayın. Mürekkep gözünüze kaçarsa gözünüzü hemen bol suyla yıkayın.

Sarf Malzemelerinin Deęiřtirilmesi

- 5** Kullanılmıř bakım kutusunu, yeni takılacak bakım kutusuyla birlikte gelen naylon torbaya yerleřtirin ve uygun řekilde atın.

Not:

Kullanılmıř bakım kutusunu, naylon torbaya yerleřtirene kadar yan çevirmeyin.

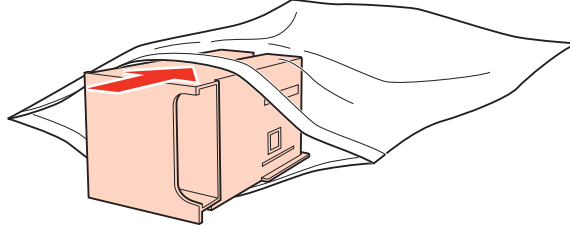

- 6** Bakım kutusunu, girdięi kadar ileriye doęru iterek yerine takın.

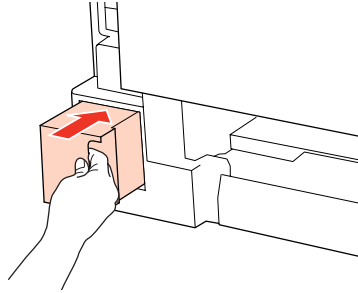

- 7** Arka ünitenin iki yanındaki düęmelere aynı anda basın ve üniteyi yerine geri takın.

Bakım kutusunun deęiřtirilmesi tamamlanmıřtır.

Yazıcınızın ve Yazılımınızın Bakımı

Yazdırma Kafası Püskürtme Uçlarını Kontrol Etme

Çıktılarınız beklenmedik bir şekilde soluksa ya da noktalar eksikse, sorunu yazdırma kafasındaki püskürtme kanallarını kontrol ederek tanımlayabilirsiniz.

Yazdırma kafasındaki püskürtme uçlarını, Nozzle Check (Püskürtme Denetimi) yardımcı programını kullanarak bilgisayarınızdan ya da düğmeleri kullanarak yazıcınızdan kontrol edebilirsiniz.

Windows için Nozzle Check (Püskürtme Denetimi) yardımcı programını kullanma

Nozzle Check (Püskürtme Denetimi) yardımcı programını kullanmak için aşağıdaki adımları izleyin.

- 1 LCD ekranında herhangi bir uyarı veya hata gösterilmediğinden emin olun.
- 2 Arka MP tepsisine veya kağıt kasetine A4 boyutunda kağıt yüklendiğinden emin olun.
- 3 taskbar (görev çubuğu) öğesindeki yazıcı simgesini sağ tıklayın, ardından **Nozzle Check (Püskürtme Denetimi)** seçeneğini seçin.

Yazıcı simgesi belirmiyorsa, simgeyi eklemek için aşağıdaki bölüme başvurun.

➔ [“görev çubuğu öğesindeki kısayol simgesinden” sayfa 37](#)

- 4 Ekrandaki talimatları izleyin.

Mac OS X için Nozzle Check (Püskürtme Denetimi) yardımcı programını kullanma

Nozzle Check (Püskürtme Denetimi) yardımcı programını kullanmak için aşağıdaki adımları izleyin.

- 1 LCD ekranında herhangi bir uyarı veya hata gösterilmediğinden emin olun.
- 2 Arka MP tepsisine veya kağıt kasetine A4 boyutunda kağıt yüklendiğinden emin olun.
- 3 Epson Printer Utility 4 iletişim kutusunu açın.
➔ [“Mac OS X için yazıcı sürücüsüne erişim” sayfa 37](#)
- 4 **Nozzle Check (Püskürtme Denetimi)** düğmesini tıklayın.

Yazıcınızın ve Yazılımınızın Bakımı

5 Ekrandaki talimatları izleyin.

Kumanda panelinin kullanılması

Püskürtme uçlarını yazıcının kumanda panelini kullanarak kontrol etmek için, aşağıdaki adımları izleyin.

Girmek istediğiniz menüyü, ayar öğesini veya seçeneği bulmak amacıyla LCD ekranı değiştirmek için, ◀, ▶, ▲ veya ▼ düğmelerini kullanın.

- 1 Kağıt kasetine A4 boyutunda kağıt yüklendiğinden emin olun.
- 2 **Setup** düğmesine basın.
- 3 **Bakım** şikkını seçin.
- 4 **Kafa Başl. Denet. Bitir** şikkını seçin.
- 5 Meme denetim deseni basmak için, **Start** düğmelerinden birine basın.
- 6 **Kafa Başl. Denet. Bitir** şikkını seçin.

Aşağıda, meme denetim desenlerine iki örnek verilmiştir.

Basılan denetim sayfasının kalitesini, aşağıda gösterilen örnekle karşılaştırın. Test çizgilerinde boşluklar veya eksik kısımlar gibi baskı kalitesi sorunları yoksa, yazdırma kafası düzgün durumda demektir.

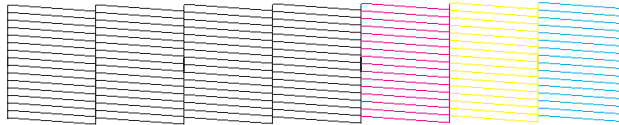

Aşağıda gösterildiği gibi, basılı çizgilerin herhangi bir kısmı eksikse, mürekkep memesi tıkanmış veya yazdırma kafası doğru hizalanmamış olabilir.



- ➔ “Yazdırma Kafasını Temizleme” sayfa 136
- ➔ “Yazdırma Kafasını Hizalama” sayfa 138

Yazıcınızın ve Yazılımınızın Bakımı

Yazdırma Kafasını Temizleme

Çıktılarınız beklenmedik bir şekilde soluksa ya da noktalar eksikse, bu sorunu, püskürtme kanallarının mürekkebi düzgün şekilde göndermesini sağlayan yazdırma kafasını temizleyerek giderebilirsiniz.

Yazdırma kafasını, yazıcı sürücüsündeki Head Cleaning (Kafa Temizleme) yardımcı programını kullanarak bilgisayarınızdan ya da düğmeleri kullanarak yazıcıdan temizleyebilirsiniz.

Not:

- Hatalı rengi (renkleri) belirlemek için püskürtme ucu kontrolünü gerçekleştirin; bu, kafa temizleme fonksiyonu için uygun rengi (renkleri) seçmenize olanak sağlar.*
➔ *“Yazdırma Kafası Püskürtme Uçlarını Kontrol Etme” sayfa 134*
- Renkli resimleri yazdırırken siyah mürekkep kullanılabilir.*
- Yazdırma kafası temizleme işlemi bazı kartuşlardan bir miktar mürekkep kullandığından ötürü, yazdırma kafasını sadece kalitede azalma yaşanması durumunda örneğin, çıktı bulanıklaşırsa veya renkler yanlış veya eksik basılırsa temizleyin.*
- Mürekkep azaldığında yazdırma kafasını temizleyemeyebilirsiniz. Mürekkep bittiğinde yazdırma kafasını temizleyemezsiniz. Uygun mürekkep kartuşunu önce değiştirin.*

Windows için Head Cleaning (Kafa Temizleme) yardımcı programını kullanma

Yazdırma kafasını Head Cleaning (Kafa Temizleme) yardımcı programını kullanarak temizlemek için aşağıdaki adımları izleyin.

- 1** LCD ekranında herhangi bir uyarı veya hata gösterilmediğinden emin olun.
- 2** taskbar (görev çubuğu) öğesindeki yazıcı simgesini sağ tıklayın, ardından **Head Cleaning (Kafa Temizleme)** seçeneğini seçin.

Yazıcı simgesi belirmiyorsa, simgeyi eklemek için aşağıdaki bölüme başvurun.

➔ *“görev çubuğu öğesindeki kısayol simgesinden” sayfa 37*
- 3** Ekrandaki talimatları izleyin.

**Dikkat:**

Kafa temizleme işlemi sırasında, ön kapağı açmayın veya yazıcıyı kapatmayın.

Not:

- Yazdırma kalitesini korumak için düzenli olarak birkaç sayfa yazdırmanızı öneririz.*
- Yazdırma kalitesi iyileşmezse, püskürtme ucu kontrolü sonucuna göre uygun rengi seçtiğinizden emin olun.*

Yazıcınızın ve Yazılımınızın Bakımı

Sadece faks özelliğine sahip yazıcılar için not:

Bu işlemi dört kez tekrarladıktan sonra yazdırma kalitesi iyileştirilmemişse, yazıcıyı açık bırakın ve en az altı saat bekleyin. Sonra, püskürtme ucu kontrolünü yeniden yapın ve gerekirse kafa temizleme işlemini yineleyin. Baskı kalitesi halen iyileşmediyse Epson destek ile irtibata geçin.

Sadece faks özelliğine sahip olmayan yazıcılar için not:

Bu işlemi dört kez yineledikten sonra yazdırma kalitesi iyileşmediyse yazıcıyı kapatın ve en az altı saat bekleyin. Sonra, püskürtme ucu kontrolünü yeniden yapın ve gerekirse kafa temizleme işlemini yineleyin. Baskı kalitesi yine düzelmediyse, Epson destek bölümüne başvurun.

Mac OS X için Head Cleaning (Kafa Temizleme) yardımcı programını kullanma

Yazdırma kafasını Head Cleaning (Kafa Temizleme) yardımcı programını kullanarak temizlemek için aşağıdaki adımları izleyin.

- 1 LCD ekranında herhangi bir uyarı veya hata gösterilmediğinden emin olun.
- 2 Epson Printer Utility 4 uygulamasını açın.
➔ “Mac OS X için yazıcı sürücüsüne erişim” sayfa 37
- 3 Head Cleaning (Kafa Temizleme) düğmesini tıklatın.
- 4 Ekrandaki talimatları izleyin.



Dikkat:

Kafa temizleme işlemi sırasında, ön kapağı açmayın veya yazıcıyı kapatmayın.

Not:

- Baskı kalitesini korumak için, düzenli aralıklarla birkaç sayfa yazdırmanızı öneririz.
- Yazdırma kalitesi iyileşmezse, püskürtme ucu kontrolü sonucuna göre uygun rengi seçtiğinizden emin olun.

Sadece faks özelliğine sahip yazıcılar için not:

Bu işlemi dört kez tekrarladıktan sonra yazdırma kalitesi iyileştirilmemişse, yazıcıyı açık bırakın ve en az altı saat bekleyin. Sonra, püskürtme ucu kontrolünü yeniden yapın ve gerekirse kafa temizleme işlemini yineleyin. Baskı kalitesi yine düzelmediyse, Epson destek bölümüne başvurun.

Sadece faks özelliğine sahip olmayan yazıcılar için not:

Bu işlemi dört kez yineledikten sonra yazdırma kalitesi iyileşmediyse yazıcıyı kapatın ve en az altı saat bekleyin. Sonra, püskürtme ucu kontrolünü yeniden yapın ve gerekirse kafa temizleme işlemini yineleyin. Baskı kalitesi yine düzelmediyse, Epson destek bölümüne başvurun.

Yazıcınızın ve Yazılımınızın Bakımı

Kumanda panelinin kullanılması

Yazdırma kafasını yazıcının kumanda panelini kullanarak temizlemek için, aşağıdaki adımları izleyin.

Girmek istediğiniz menüyü, ayar öğesini veya seçeneği bulmak amacıyla LCD ekranı değiştirmek için, ◀, ▶, ▲ veya ▼ düğmelerini kullanın.

- 1 **⚙️ Setup** düğmesine basın.
- 2 **Bakım** şikkını seçin.
- 3 **Kafa Temizleme** şikkını seçin.
- 4 **OK** düğmesine basın.
- 5 Gerekirse, bir öğe seçip **Start** düğmesine basın.

Not:

Meme denetimi sonuçlarında hata gösteren rengi seçin.

- 6 **Temizliği Bitir** veya **Kafa Temizliği Bitir** şikkını seçin.

Not:

- Baskı kalitesini korumak için, düzenli aralıklarla birkaç sayfa yazdırmanızı öneririz.
- Yazdırma kalitesi iyileşmezse, püskürtme ucu kontrolü sonucuna göre uygun rengi seçtiğinizden emin olun.

Sadece faks özelliğine sahip yazıcılar için not:

Bu işlemi dört kez tekrarladıktan sonra yazdırma kalitesi iyileştirilmemişse, yazıcıyı açık bırakın ve en az altı saat bekleyin. Sonra, püskürtme ucu kontrolünü yeniden yapın ve gerekirse kafa temizleme işlemini yineleyin. Baskı kalitesi yine düzelmediyse, Epson destek bölümüne başvurun.

Sadece faks özelliğine sahip olmayan yazıcılar için not:

Bu işlemi dört kez yinedikten sonra yazdırma kalitesi iyileşmediyse yazıcıyı kapatın ve en az altı saat bekleyin. Sonra, püskürtme ucu kontrolünü yeniden yapın ve gerekirse kafa temizleme işlemini yineleyin. Baskı kalitesi yine düzelmediyse, Epson destek bölümüne başvurun.

Yazdırma Kafasını Hizalama

Çıktılarınızda yanlış hizalanmış dikey veya yatay çizgiler oluştuğunu fark ederseniz, yazıcı sürücüsündeki Print Head Alignment (Yazdırma Kafası Hizalama) yardımcı programını kullanarak veya yazıcının düğmelerini kullanarak bu sorunu çözebilirsiniz.

Aşağıdaki ilgili bölüme bakın.

Yazıcınızın ve Yazılımınızın Bakımı**Not:**

Print Head Alignment (Yazdırma Kafası Hizalama) yardımcı programı ile test deseni yazdırma işlemi sırasında, işlemi iptal etmek için  İptal düğmesine basmayın.

Windows için Print Head Alignment (Yazdırma Kafası Hizalama) yardımcı programını kullanma

Yazdırma kafasını Print Head Alignment (Yazdırma Kafası Hizalama) yardımcı programını kullanarak hizalamak için aşağıdaki adımları izleyin.

- 1 LCD ekranında herhangi bir uyarı veya hata gösterilmediğinden emin olun.
- 2 Kağıt kaseti 1'e A4 boyutlu kağıt yüklendiğinden emin olun.
- 3 taskbar (görev çubuğu) ögesindeki yazıcı simgesini sağ tıklayın, ardından **Print Head Alignment (Yazdırma Kafası Hizalama)** seçeneğini seçin.

Yazıcı simgesi belirmiyorsa, simgeyi eklemek için aşağıdaki bölüme başvurun.

➔ [“görev çubuğu ögesindeki kısayol simgesinden” sayfa 37](#)
- 4 Yazdırma kafasını hizalamak için ekrandaki talimatları izleyin.

Mac OS X için Print Head Alignment (Yazdırma Kafası Hizalama) yardımcı programını kullanma

Yazdırma kafasını Print Head Alignment (Yazdırma Kafası Hizalama) yardımcı programını kullanarak hizalamak için aşağıdaki adımları izleyin.

- 1 LCD ekranında herhangi bir uyarı veya hata gösterilmediğinden emin olun.
- 2 Kağıt kaseti 1'e A4 boyutlu kağıt yüklendiğinden emin olun.
- 3 Epson Printer Utility 4 iletişim kutusunu açın.

➔ [“Mac OS X için yazıcı sürücüsüne erişim” sayfa 37](#)
- 4 **Print Head Alignment (Yazdırma Kafası Hizalama)** düğmesini tıklayın.
- 5 Yazdırma kafasını hizalamak için ekrandaki talimatları izleyin.

Yazıcınızın ve Yazılımınızın Bakımı

Kumanda panelinin kullanılması

Yazdırma kafasını yazıcının kumanda panelini kullanarak hizalamak için, aşağıdaki adımları izleyin.

Girmek istediğiniz menüyü, ayar öğesini veya seçeneği bulmak amacıyla LCD ekranı değiştirmek için, ◀, ▶, ▲ veya ▼ düğmelerini kullanın.

- 1 Kağıt kaseti 1'e A4 boyutlu kağıt yüklendiğinden emin olun.
- 2 **Setup** düğmesine basın.
- 3 **Bakım** şikkını seçin.
- 4 **Kafa Temizleme** şikkını seçin.
- 5 Desenleri yazdırmak için, **Start** düğmelerinden birine basın.
- 6 En net ve kesintisiz deseni seçin.



- 7 #1 için bu desen numarasını girin.
- 8 Bütün desenler için 7. adımı tekrarlayın.
- 9 Yazdırma kafasını hizalamayı tamamlayın.

Saati ve Bölgeyi Ayarlama/Değiştirme

Zamanı ve bölgeyi, yazıcının kumanda panelini kullanarak ayarlamak için, aşağıdaki adımları izleyin.

Girmek istediğiniz menüyü, ayar öğesini veya seçeneği bulmak amacıyla LCD ekranı değiştirmek için, ◀, ▶, ▲ veya ▼ düğmelerini kullanın.

- 1 **Setup** düğmesine basın.
- 2 **Yazıcı Ayarı** şikkını seçin.

Yazıcınızın ve Yazılımınızın Bakımı

3 Tarih/Saat şikkını seçin.

4 Tarih biçimini seçin.

5 Tarihi ayarlayın.

6 Saat biçimini seçin.

7 Saati ayarlayın.

Not:

Yaz/kış saati uygulamasını etkinleştirmek için, **Yaz Saati** ayarını **Açık** yapın.

➔ “[Ayar modu menü listesi](#)” sayfa 116

8 Ülke/Bölge şikkını seçin.

9 Bölgeyi seçin.

10 Evet şikkını seçin.

Not:

Ürünün elektriği uzun bir süre boyunca kapalı kalırsa, saat sıfırlanabilir. Gücü tekrar açtığımızda, saati kontrol edin.

Yazıcı Ayarlarının Yapılması

Yazıcı sürücüsünü kurduysanız, ayar yardımcı programını kullanarak, çeşitli yazıcı ayarlarını bilgisayarınızdan yapabilirsiniz.

Power Off Timer (Kapanma Zamanlayıcısı) Ayarı

Not:

Bu seçenek, sadece faks özelliğine sahip olmayan yazıcılarda mevcuttur.

Bu ayar, yazıcının kumanda paneli kullanılarak da yapılabilir.

➔ “[Kapanma Zamanlayıcısı](#)” sayfa 115

Yazıcı, uyku moduna girdikten sonra, belirlenen süre boyunca herhangi bir işlem yapılmazsa, otomatik olarak kapanır.

Ne kadar süre sonra enerji tasarrufu uygulanacağını ayarlayabilirsiniz. Bu süredeki artış, ürünün enerji verimliliğini etkiler. Bu ayar üzerinde herhangi bir değişiklik yapmadan önce lütfen çevreyi düşünün.

Yazıcınızın ve Yazılımınızın Bakımı

Süreyi ayarlamak için, aşağıdaki adımları izleyin.

Windows için

- 1 **Windows 7:** Başlat düğmesini tıklatın, **Devices and Printers (Aygıtlar ve Yazıcılar)** ögesini seçin, sonra yazıcıyı sağ tıklayıp **Printer properties (Yazıcı özellikleri)** ögesini seçin.

Windows Vista ve Server 2008: Başlat düğmesini tıklatın, **Control Panel (Denetim Masası)** ögesini seçin, sonra **Hardware and Sound (Donanım ve Ses)** kategorisinden **Printer (Yazıcı)** ögesini seçin. Ardından yazıcıyı sağ tıklayıp **Properties (Özellikler)** ögesini seçin.

Windows XP ve Server 2003: **Start (Başlat)**, **Control Panel (Denetim Masası)** seçeneğini, ardından **Printers and Faxes (Yazıcı ve Faksler)** seçeneğini tıklatın. Ardından yazıcıyı sağ tıklayıp **Properties (Özellikler)** ögesini seçin.
- 2 **Optional Settings (İsteğe Bağlı Ayarlar)** sekmesini tıklatın, sonra **Printer Settings (Yazıcı Ayarları)** düğmesini tıklatın.
- 3 Power Off Timer (Kapanma Zamanlayıcısı) ayarı olarak **Off (Kapalı)**, **2h (2sa)**, **4h (4sa)**, **8h (8sa)** veya **12h (12sa)** seçin.
- 4 **Apply (Uygula)** düğmesini tıklatın.

Mac OS X için

- 1 Epson Printer Utility 4 iletişim kutusunu açın.
➔ [“Mac OS X için yazıcı sürücüsüne erişim” sayfa 37](#)
- 2 **Printer Settings (Yazıcı Ayarları)** düğmesini tıklatın. Printer Settings (Yazıcı Ayarları) ekranı açılır.
- 3 Power Off Timer (Kapanma Zamanlayıcısı) ayarı olarak **Off (Kapalı)**, **2h (2sa)**, **4h (4sa)**, **8h (8sa)** veya **12h (12sa)** seçin.
- 4 **Apply (Uygula)** düğmesini tıklatın.

Paper Size Loaded Ayarı

Not:

Bu ayar, yazıcının kumanda paneli kullanılarak da yapılabilir.

➔ [“Yüklenen Kağıt Boyutu” sayfa 115](#)

Arka MP tepsisine ve kaset(ler)e hangi boyutta kağıt yüklenmesi gerektiğini tanımlamak için, aşağıdaki adımları izleyin.

Bu ayarı bir kez yaptıңызda, baskı yapacağınız her zaman kağıt kaynağını seçmek zorunda kalmazsınız.

Yazıcınızın ve Yazılımınızın Bakımı

Windows için

1 Windows 7: Başlat düğmesini tıklatın, **Devices and Printers (Aygıtlar ve Yazıcılar)** ögesini seçin, sonra yazıcıyı sağ tıklatıp **Printer properties (Yazıcı özellikleri)** ögesini seçin.

Windows Vista ve Server 2008: Başlat düğmesini tıklatın, **Control Panel (Denetim Masası)** ögesini seçin, sonra **Hardware and Sound (Donanım ve Ses)** kategorisinden **Printer (Yazıcı)** ögesini seçin. Ardından yazıcıyı sağ tıklatıp **Properties (Özellikler)** ögesini seçin.

Windows XP ve Server 2003: **Start (Başlat), Control Panel (Denetim Masası)**, ardından **Printers and Faxes (Yazıcı ve Fakslar)** seçeneğini tıklatın. Ardından yazıcıyı sağ tıklatıp **Properties (Özellikler)** ögesini seçin.

2 **Optional Settings (İsteğe Bağlı Ayarlar)** sekmesini tıklatın, sonra **Printer Settings (Yazıcı Ayarları)** düğmesini tıklatın.

3 Paper Size Loaded ayarında, her kağıt kaynağı için kağıt boyutunu seçin.

4 **Apply (Uygula)** düğmesini tıklatın.

Mac OS X için

1 Epson Printer Utility 4 iletişim kutusunu açın.
➔ [“Mac OS X için yazıcı sürücüsüne erişim” sayfa 37](#)

2 **Printer Settings (Yazıcı Ayarları)** düğmesini tıklatın. Printer Settings (Yazıcı Ayarları) ekranı açılır.

3 Paper Size Loaded ayarında, her kağıt kaynağı için kağıt boyutunu seçin.

4 **Apply (Uygula)** düğmesine basın.

Yazıcının Temizlenmesi

Yazıcının dış kısmının temizlenmesi

Yazıcınızın en iyi şekilde çalışmaya devam etmesi için, aşağıdaki talimatları izleyerek yılda birkaç kez tamamen temizleyin:



Dikkat:

Yazıcıyı temizlemek için asla alkol veya tiner kullanmayın. Kimyasal ürünler yazıcıya zarar verebilir.

- LCD ekranı/dokunmatik ekranı temizlemek için yumuşak, kuru, temiz bir bez kullanın. Sıvı veya kimyasal temizlik maddeleri kullanmayın.

Yazıcınızın ve Yazılımınızın Bakımı

- ❑ Belge camının yüzeyini temizlemek için yumuşak, kuru, temiz bir bez kullanın.

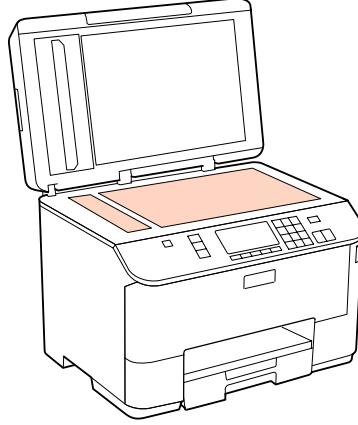

- ❑ Cam yüzey, yağlı veya çıkarması zor bir materyalle kaplanmış ise, az miktarda cam temizleyici ve yumuşak bir bez kullanarak bu materyali çıkarın. Kalan tüm sıvıyı silin.
- ❑ OBB kapağını açın ve OBB'nin iç kısmını ve makarayı temizlemek için yumuşak, kuru ve temiz bir bez kullanın (sadece OBB işlevine sahip yazıcılarda).

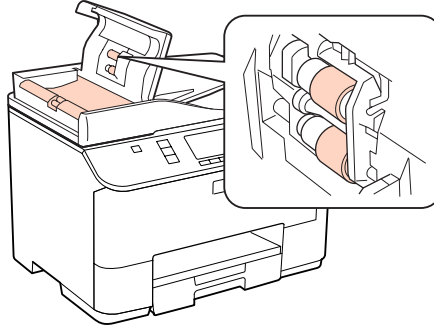

- ❑ Belge camının yüzeyine güç kullanarak bastırmayın.
- ❑ Belge camının yüzeyini çizmemeye veya zarar vermemeye dikkat edin ve temizlemek için sert veya aşındırıcı fırça kullanmayın. Hasar görmüş bir cam yüzey tarama kalitesini azaltabilir.

Sadece faks özelliğine sahip olmayan yazıcılar için not:

Yazıcıyı tozdan korumak için, yazıcıyı kullanmadığınızda arka MP tepsisini ve çıkış tepsisini kapatın.

Yazıcının iç kısmının temizlenmesi

Çıktı sonuçlarınızın en iyi kaliteyi koruması için, aşağıdaki yordamı kullanarak içerideki makarayı temizleyin.



Uyarı:

Yazıcının içindeki parçalara dokunmamaya dikkat edin.

Yazıcınızın ve Yazılımınızın Bakımı



Dikkat:

- Elektronik bileşenlerin suyla temas etmemesine dikkat edin.
- Yazıcının içine sprey yağlayıcılar sıkmayın.
- Uygun olmayan yağ tipleri mekanizmaya zarar verebilir. Yağlama gerektiğinde bayinizle veya yetkili servis elemanı ile temasa geçin.

1

LCD ekranında herhangi bir uyarı veya hata gösterilmediğinden emin olun.

2

Birkaç yaprak A4 boyutunda düz kağıt yükleyin.

3

◆ Copy düğmesine basın.

4

◆ Start düğmelerinden birine basarak, belge camına belge koymaksızın bir kopya alın.

5

Kağıda bulaşan mürekkep kalmayınca kadar, 4. adımı tekrarlayın.

Yazıcının Taşınması

Yazıcıyı belli bir mesafeye taşıyacaksanız, orijinal kutusunda veya benzeri bir kutuda taşıma için hazırlamanız gerekmektedir.



Dikkat:

- Yazıcıyı depolarken veya taşırken sarsmayın, dikey olarak veya baş aşağı koymayın; aksi takdirde mürekkep akabilir.
- Mürekkep kartuşlarını takılı bırakın. Kartuşların çıkartılması, yazıcı kafasını kurutarak, yazıcının baskı yapmasını engelleyebilir.

1

Yazıcının kapalı olduğundan emin olun.

2

Elektrik kablosunu prizden çekin ve ardından USB kablosunu bilgisayarınızdan sökün. Yazıcıdan diğer tüm kabloları çıkarın.

3

Bütün kağıtları arka MP tepsisinden alın.

Yazıcınızın ve Yazılımınızın Bakımı

- 4** Besleme koruyucusunu geri yatırın, sonra kağıt desteğini ve çıkış tepsisini kapatın.

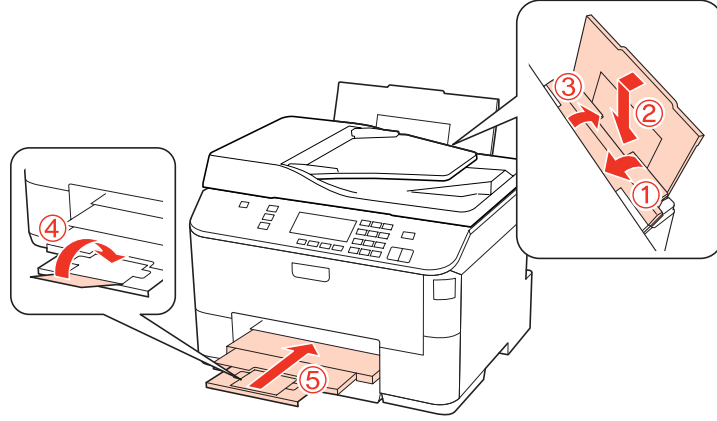

- 5** Kağıt besleyicisinden tüm kağıtları çıkarın ve besleyiciyi yazıcıya tekrar takın.

- 6** Beraberinde gelen koruyucu maddeleri kullanarak yazıcıyı tekrar paketleyin.

Not:

- Taşıma sırasında yazıcıyı düz tutun.
- Tekrar kullanmadan önce, koruyucu malzemeleri yazıcıdan çıkartmayı unutmayın.

Yazılımınızın Kontrolü ve Kurulumu

Bilgisayarınızda kurulu yazılımların kontrol edilmesi

Bu Kullanım Kılavuzunda açıklanan işlevleri kullanabilmeniz için aşağıdaki yazılımları kurmanız gerekmektedir.

- Epson Driver and Utilities (Epson Sürücü ve Yardımcı Programlar)
- Epson Event Manager

Yazılımın bilgisayarınıza kurulmuş olup olmadığını kontrol etmek için, aşağıdaki adımları izleyin.

Windows için

- 1** **Windows 7, Vista ve Server 2008:** Başlat düğmesini tıklatın, **Control Panel (Denetim Masası)** seçeneğini seçin.

Windows XP ve Server 2003: Start (Başlat) düğmesini tıklatın ve **Control Panel (Denetim Masası)** seçeneğini belirleyin.

- 2** **Windows 7, Vista ve Server 2008: Programs (Programlar)** kategorisinde Uninstall a program (Program kaldır) seçeneğini tıklatın.

Windows XP: Add or Remove Programs (Program Ekle veya Kaldır) simgesini çift tıklatın.

Yazıcınızın ve Yazılımınızın Bakımı

Windows Server 2003: Add or Remove Programs (Program Ekle/Kaldır) simgesini tıklayın.

3 Kurulu olan programların listesini kontrol edin.

Mac OS X için

1 **Macintosh HD (Macintosh SD)** seçeneğini çift tıklayın.

2 Applications (Uygulamalar) klasöründeki **Epson Software** klasörünü çift tıklayın ve içindekileri kontrol edin.

Not:

- Applications (Uygulamalar) klasörü, üçüncü şahıslar tarafından sağlanan yazılımları içerir.
- Yazıcı sürücüsünün kurulu olup olmadığını anlamak için, Apple menüsündeki **System Preferences (Sistem Tercihleri)** seçeneğini tıklayın, sonra **Print & Fax (Yazdırma ve Faks)** seçeneğini tıklayın. Ardından, **Printers (Yazıcılar)** liste kutusunda ürününüzü bulun.

Yazılımın kurulması

Ürününüzle birlikte gelen yazıcı yazılım diskini takın ve Software Select (Seleção de software) ekranında, kurmak istediğiniz yazılımı seçin.

Yazılımınızın Kaldırılması

Bazı sorunları çözmek için veya işletim sisteminizi yükselttiğinizde yazıcı yazılımınızı kaldırmanız ve sonra yeniden yüklemeniz gerekebilir.

Windows için

Not:

- Windows 7, Vista ve Server 2008'de, standart kullanıcı olarak oturum açtıysanız, bir yönetici hesabı ve parolası gereklidir.
- Windows XP ve Server 2003'te, Computer Administrator (Bilgisayar Yöneticisi) hesabıyla oturum açmalısınız.

1 Ürünü kapatın.

2 Ürünün arabirim kablosunu bilgisayarınızdan çıkarın.

3 Aşağıdakilerden birini yapın.

Windows 7, Vista ve Server 2008: Başlat düğmesini tıklayın, **Control Panel (Denetim Masası)** seçeneğini seçin.

Yazıcınızın ve Yazılımınızın Bakımı

Windows XP ve Server 2003: Start (Başlat) düğmesini tıklatın ve **Control Panel (Denetim Masası)** seçeneğini belirleyin.

4 Aşağıdakilerden birini yapın.

Windows 7, Vista ve Server 2008: Programs (Programlar) kategorisinde **Uninstall a program (Program kaldır)** seçeneğini tıklatın.

Windows XP: Add or Remove Programs (Program Ekle veya Kaldır) simgesini çift tıklatın.

Windows Server 2003: Add or Remove Programs (Program Ekle/Kaldır) simgesini tıklatın.

5 Görüntülenen listedeki uygulama arasından, kaldırmak istediğiniz yazılımı (sözelimi ürünün sürücüsü veya uygulaması) seçin.

6 Aşağıdakilerden birini yapın.

Windows 7 ve Server 2008: Uninstall/Change (Kaldır/Değiştir) veya **Uninstall** seçeneğini tıklatın.

Windows Vista: Uninstall/Change (Kaldır/Değiştir) veya **Uninstall** seçeneğini tıklatın, sonra **User Account Control (Kullanıcı Hesabı Denetimi)** penceresinde **Continue (Devam)** düğmesini tıklatın.

Windows XP ve Server 2003: Change/Remove (Değiştir/Kaldır) veya **Remove (Kaldır)** seçeneğini tıklatın.

Not:

5. adımda ürünün sürücüsünü kaldırmayı seçtiyseniz, ürününüzün simgesini seçip **OK (Tamam)** düğmesini tıklatın.

7 Onay penceresi açıldığında, **Yes (Evet)** veya **Next (İleri)** düğmesini tıklatın.

8 Ekrandaki talimatları izleyin.

Bazı durumlarda bilgisayarınızı yeniden başlatmanızı isteyen bir ileti görünebilir. Bu durumda **I want to restart my computer now (Bilgisayarımı yeniden başlatmak istiyorum)** seçeneğini belirlediğinizden emin olun ve **Finish (Bitir)** düğmesini tıklatın.

Mac OS X için

Not:

- Yazıcı yazılımınızı kaldırmak için, **Uninstall Center** uygulamasını indirmeniz gerekir.
Şu siteye gidin:
<http://www.epson.com>
Sonra, yerel Epson Web sitenizdeki destek bölümünü seçin.
- Uygulamaları kaldırmak için **Computer Administrator** hesabıyla oturum açmanız gerekir.
Limited (sınırlı) hesap kullanıcısı olarak oturum açarsanız programları kaldıramazsınız.
- Uygulamaya bağlı olarak, **Installer (Kurma Programı)** **Uninstaller'dan (Kaldırma Programı)** ayrı olabilir.

1 Tüm çalışan uygulamalardan çıkın.

Yazıcınızın ve Yazılımınızın Bakımı

- 2 Mac OS X sabit disk sürücünüzdeki Epson klasöründe bulunan **Uninstall Center** simgesini çift tıklatın.
- 3 Görüntülenen listedeki uygulama arasından, kaldırmak istediğiniz yazılımın (sözelimi ürünün sürücüsü veya uygulaması) onay kutularını işaretleyin.
- 4 **Uninstall** seçeneğine tıklayın.
- 5 Ekrandaki talimatları izleyin.

Kaldırmak istediğiniz yazılımı Uninstall Center penceresinde bulamazsanız, Mac OS X sabit disk sürücünüzdeki **Applications (Uygulamalar)** klasörünü çift tıklatın, kaldırmak istediğiniz uygulamayı seçin ve sürükleyip **Trash (Çöp Kutusu)** simgesine bırakın.

Not:

Yazıcı sürücüsünü kaldırdığımızda ürünün adı yine de *Print & Fax (Yazdırma ve Faks)* penceresinde kalırsa, ürününüzün adını seçip - **remove (kaldır)** düğmesini tıklatın.

Yazdırma İşlemleriyle İlgili Sorun Giderme

Sorunu Teşhis Etme

Yazıcı sorun giderme işlemi iki adımda en iyi şekilde gerçekleştirilir: önce sorun teşhis edilir, sonra sorun giderilene kadar uygun çözümler uygulanır.

En sık rastlanan sorunları teşhis etmek ve gidermek için gerekli bilgiler çevrimiçi sorun giderme, denetim masası, status monitor yardımcı programı ya da yazıcı çalışma kontrolü uygulamasıyla sağlanır. Aşağıdaki ilgili bölüme bakın.

Yazdırma kalitesiyle ilgili özel bir sorun, yazdırma kalitesiyle ilgili olmayan bir yazdırma sorunu, bir kağıt besleme sorunu varsa ya da yazıcı çalışmıyorsa ilgili bölüme bakın.

Sorunu gidermek için yazdırma işlemi iptal etmeniz gerekir.

➔ “Yazdırmayı İptal Etme” sayfa 44

Epson Status Monitor

Yazdırma işlemi sırasında bir sorun meydana gelirse, status monitor penceresinde bir hata mesajı görüntülenir.

Bir mürekkep kartuşunu veya bakım kutusunu değiştirmeniz gerektiğinde, penceredeki **How To** düğmesini tıklatın. Status Monitor, kartuş veya bakım kutusu değiştirme işlemi boyunca size adım adım yol gösterecektir.

Windows kullanıcıları için not:

EPSON Status Monitor 3 görüntülenmezse, yazıcı sürücüsüne gidip **Maintenance (Bakım)** sekmesini, sonra da **Extended Settings (Genişletilmiş Ayarlar)** düğmesini tıklatın. **Extended Settings (Genişletilmiş Ayarlar)** penceresinde, **Enable EPSON Status Monitor 3 (EPSON Status Monitor 3'ü Etkinleştir)** onay kutusunu işaretleyin.

Mürekkep kartuşu durumunu kontrol etmek için aşağıdakilerden birine bakın:

- ➔ “EPSON Status Monitor 3'ü kullanma” sayfa 151 (Windows)
- ➔ “EPSON Status Monitor'ü kullanma” sayfa 153 (Mac OS X)

Yazıcı çalışma denetimi yapma

Sorunun kaynağını bulamıyorsanız, yazıcı çalışma denetimi yapmak, sorunun yazıcıdan mı yoksa bilgisayardan mı kaynaklandığının belirlenmesine yardımcı olabilir.

Yazıcı çalışma denetimi yapmak için şu adımları izleyin.

Girmek istediğiniz menüyü, ayar öğesini veya seçeneği bulmak amacıyla LCD ekranı değiştirmek için, ◀, ▶, ▲ veya ▼ düğmelerini kullanın.



1

Yazıcının kapalı olduğundan emin olun.

2

Kağıt kasetine A4 boyutunda kağıt yüklendiğinden emin olun.

Yazdırma İşlemleriyle İlgili Sorun Giderme

- 3 Yazıcıyı açmak için  düğmesine basın.
- 4  **Setup** düğmesine basın.
- 5 **Bakım** şikkını seçin.
- 6 **Nozül Kontrol** şikkını seçin.
- 7 Meme denetimini başlatmak için,  **Start** düğmelerinden birine basın.

Püskürtme kanalı kontrol desenini gösteren bir test sayfası yazdırılır. Desende boşluklar varsa yazıcı kafasını temizlemeniz gerekir.

➔ [“Yazdırma Kafasını Temizleme” sayfa 136](#)

- Test sayfası yazdırılıyorsa sorun büyük olasılıkla yazılım ayarları, kablo veya bilgisayarınızdadır. Yazılımınızın doğru şekilde kurulmamış olma olasılığı vardır. Yazılımınızı kaldırıp tekrar kurmayı deneyin.
 - ➔ [“Yazılımınızın Kaldırılması” sayfa 147](#)
- Test sayfası yazdırılmıyorsa yazıcınızla bir sorun olabilir. Aşağıdaki bölümde yer alan önerileri deneyin.
 - ➔ [“Yazıcı Yazmıyor” sayfa 169](#)

Yazıcı Durumunu Kontrol Etme

Windows için

EPSON Status Monitor 3'ü kullanma

EPSON Status Monitor 3, yazıcının durumuyla ilgili ayrıntılı bilgiler görüntüler.

EPSON Status Monitor 3'e iki şekilde ulaşılabilir:

- Windows taskbar (görev çubuğu) yazıcı kısayol simgesini çift tıklatın. taskbar (görev çubuğu) üzerine bir kısayol simgesi eklemek için, aşağıdaki bölüme bakın:
 - ➔ [“görev çubuğu öğesindeki kısayol simgesinden” sayfa 37](#)
- Yazıcı sürücüsünü açın, **Maintenance (Bakım)** sekmesini, ardından **EPSON Status Monitor 3** düğmesini tıklatın.

Yazdırma İşlemleriyle İlgili Sorun Giderme

EPSON Status Monitor 3'ü açtığınızda, aşağıdaki pencere görüntülenir:

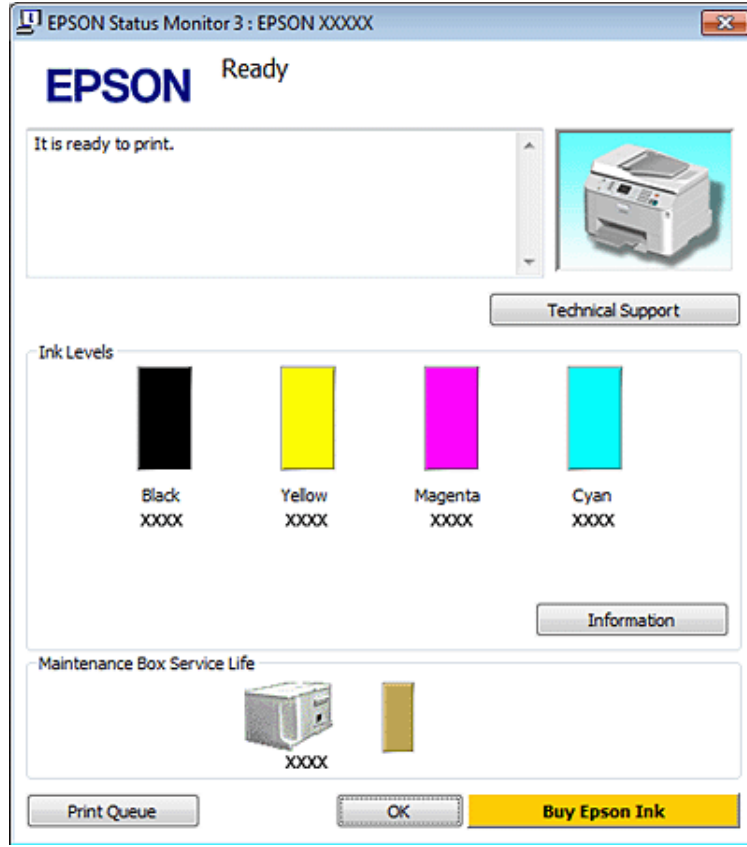

Not:

- EPSON Status Monitor 3 görüntülenmezse, yazıcı sürücüsüne gidip **Maintenance (Bakım)** sekmesini, sonra da **Extended Settings (Genişletilmiş Ayarlar)** düğmesini tıklatın. **Extended Settings (Genişletilmiş Ayarlar)** penceresinde, **Enable EPSON Status Monitor 3 (EPSON Status Monitor 3'ü Etkinleştir)** onay kutusunu işaretleyin.
- Mevcut ayarlarınıza bağlı olarak, basitleştirilmiş Status Monitor penceresi görüntülenebilir. Yukarıdaki pencereyi görüntülemek için, **Details (Ayrıntılar)** düğmesini tıklatın.

EPSON Status Monitor 3, aşağıdaki bilgileri verir:

- Geçerli Durum:**
Mürekkep azalır veya tükenirse ya da bakım kutusu dolmak üzereyse veya dolduysa, EPSON Status Monitor 3 penceresinde **How to** düğmesi görüntülenir. **How to** düğmesini tıklattığınızda, mürekkep kartuşu veya bakım kutusunun değiştirilmesi hakkındaki bilgiler görüntülenir.
- Ink Levels (Mürekkep Seviyeleri):**
EPSON Status Monitor 3, mürekkep kartuşlarının durumu hakkında grafik bir görüntü sunar.
- Information (Bilgi):**
Takılan mürekkep kartuşlarıyla ilgili bilgileri **Information (Bilgi)** düğmesini tıklatarak görebilirsiniz.
- Maintenance Box Service Life (Bakım Kutusu Hizmet Ömrü):**
EPSON Status Monitor 3, bakım kutusunun durumu hakkında grafik bir görüntü sunar.

Yazdırma İşlemleriyle İlgili Sorun Giderme

❑ Technical Support (Teknik Destek):

Çevrimiçi Kullanım Kılavuzu'na, EPSON Status Monitor 3 üzerinden erişebilirsiniz. Bir sorunla karşılaşırsanız, EPSON Status Monitor 3 penceresindeki **Technical Support (Teknik Destek)** seçeneğini tıklatın.

❑ Print Queue (Yazdırma Kuyruğu):

Windows Spooler (Windows Biriktiricisi)'i, **Print Queue (Yazdırma Kuyruğu)** ögesine tıklayarak görüntüleyebilirsiniz.

Yazdırma sırasında sorun meydana gelirse, EPSON Status Monitor 3 açılır ve bir hata mesajı görüntüler. Daha fazla bilgi için, çevrimiçi Kullanım Kılavuzu'na ulaşmak amacıyla **Technical Support (Teknik Destek)** seçeneğini tıklatın.

Mürekkep azalır veya tükenirse ya da bakım kutusu dolmak üzereyse veya dolduysa, How to düğmesi görüntülenir. **How to** düğmesini tıklattığınızda EPSON Status Monitor 3, kartuş veya bakım kutusu değiştirme işlemi boyunca size adım adım yol gösterecektir.

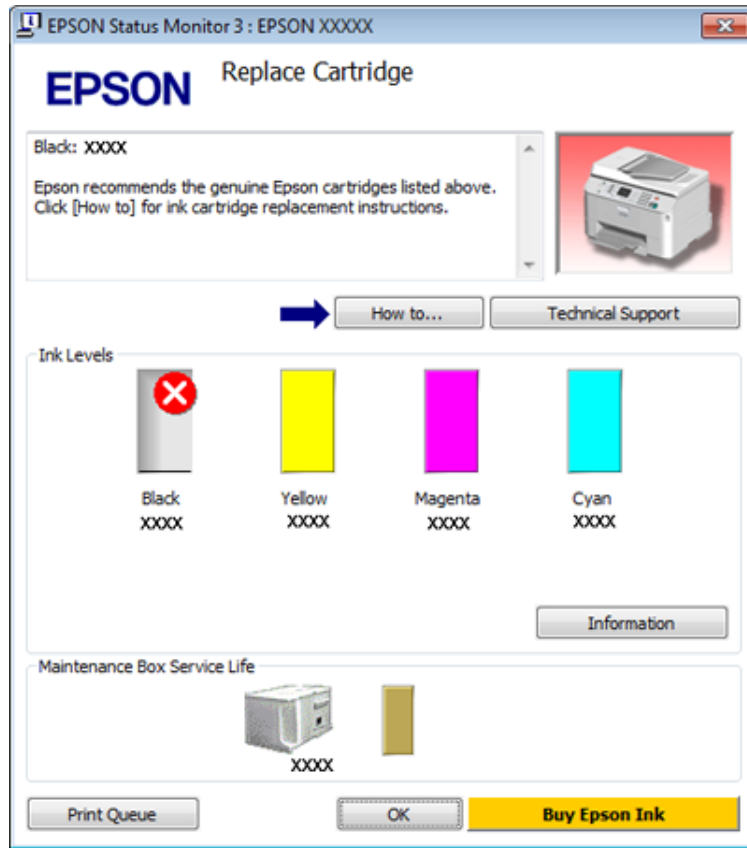

Mac OS X için

EPSON Status Monitor'ü kullanma

EPSON Status Monitor bir yazıcı sorunu saptarsa, bir hata mesajı vererek durumu size bildirir.

EPSON Status Monitor'a erişmek için şu adımları izleyin.

1

Epson Printer Utility 4'ü açın.

➔ “Mac OS X için yazıcı sürücüsüne erişim” sayfa 37

Yazdırma İşlemleriyle İlgili Sorun Giderme

2

EPSON Status Monitor düğmesini tıklatın. Ekranda EPSON Status Monitor görülür.



Mürekkep azalır veya tükenirse ya da bakım kutusu dolmak üzereyse veya dolduysa, **How to** düğmesi görüntülenir. **How to** düğmesini tıklattığınızda EPSON Status Monitor, kartuş veya bakım kutusu değiştirme işlemi boyunca size adım adım yol gösterecektir.



Bu yardımcı yazılımı kullanarak yazdırma öncesinde mürekkep kartuşu durumunu kontrol de edebilirsiniz. EPSON Status Monitor açıldığı anda, mürekkep kartuşu durumunu görüntüler. Mürekkep kartuşu durumunu güncelleştirmek için, **Update (Güncelleme)** düğmesini tıklatın.

Yazdırma İşlemleriyle İlgili Sorun Giderme

Kağıt Sıkışmaları

**Uyarı:**

Eliniz yazıcının içindeyken kontrol panelindeki düğmelere asla dokunmayın.

Hata mesajını kontrol edin, sonra yukarıdan aşağıya doğru sırayla, aşağıdaki çözümleri deneyin.

Hata Mesajları	Çözüm
Paper jam. Press <input type="button" value="OK"/> to see how to remove jammed paper. Reattach rear unit and press <input type="button" value="Left"/> or <input type="button" value="Right"/> . (Kağıt sıkıştı. Sıkışan kağıdı nasıl çıkartacağınızı öğrenmek için <input type="button" value="OK"/> düğmesine basın. Arka üniteyi çıkartın ve <input type="button" value="Left"/> veya <input type="button" value="Right"/> düğmesine basın.)	<ol style="list-style-type: none"> ➔ "Sıkışan kağıdan arka üniteden çıkartılması" sayfa 156 Mesajı silmek için <input type="button" value="Start"/> düğmelerinden birine basın.
Paper jam. Press <input type="button" value="Right"/> .	
Paper jam. Press <input type="button" value="Right"/> . Reattach rear unit and press <input type="button" value="Left"/> or <input type="button" value="Right"/> . (Kağıt sıkışmış. <input type="button" value="Right"/> düğmesine basın. Arka üniteyi çıkartın ve <input type="button" value="Left"/> veya <input type="button" value="Right"/> düğmesine basın.)	
Paper jam. Press <input type="button" value="OK"/> to see how to remove jammed paper. Reattach rear unit and close front cover. Press <input type="button" value="Left"/> or <input type="button" value="Right"/> . (Kağıt sıkıştı. Sıkışan kağıdı nasıl çıkartacağınızı öğrenmek için <input type="button" value="OK"/> düğmesine basın. Arka üniteyi geri takın ve ön kapağı kapatın. <input type="button" value="Left"/> veya <input type="button" value="Right"/> düğmesine basın.)	<ol style="list-style-type: none"> ➔ "Sıkışan kağıdan arka üniteden çıkartılması" sayfa 156 ➔ "Sıkışan kağıdın ön kapaktan ve çıkış tepsisinden çıkartılması" sayfa 157 Mesajı silmek için <input type="button" value="Start"/> düğmelerinden birine basın.
Paper jam. Press <input type="button" value="Right"/> .	
Paper jam. Press <input type="button" value="Right"/> . Reattach rear unit and close front cover. Press <input type="button" value="Left"/> or <input type="button" value="Right"/> . (Kağıt sıkışmış. <input type="button" value="Right"/> düğmesine basın. Arka üniteyi geri takın ve ön kapağı kapatın. <input type="button" value="Left"/> veya <input type="button" value="Right"/> düğmesine basın.)	
Paper jam. Press <input type="button" value="OK"/> to see how to remove jammed paper. Close front cover and press <input type="button" value="Left"/> or <input type="button" value="Right"/> . (Kağıt sıkıştı. Sıkışan kağıdı nasıl çıkartacağınızı öğrenmek için <input type="button" value="OK"/> düğmesine basın. Ön kapağı kapatın ve <input type="button" value="Left"/> veya <input type="button" value="Right"/> düğmesine basın.)	<ol style="list-style-type: none"> ➔ "Sıkışan kağıdın ön kapaktan ve çıkış tepsisinden çıkartılması" sayfa 157 Mesajı silmek için <input type="button" value="Start"/> düğmelerinden birine basın.
Paper jam. Press <input type="button" value="Right"/> .	
Paper jam. Press <input type="button" value="Right"/> . Close front cover and press <input type="button" value="Left"/> or <input type="button" value="Right"/> . (Kağıt sıkışmış. <input type="button" value="Right"/> düğmesine basın. Ön kapağı kapatın ve <input type="button" value="Left"/> veya <input type="button" value="Right"/> düğmesine basın.)	
Kağıt bitmiş veya sıkışmıştır. Kağıt boyutunu kontrol edin ve kağıt kaseti 1'e kağıt yükleyin.	<ol style="list-style-type: none"> ➔ "Sıkışan kağıdın kağıt kaset(ler)inden çıkartılması" sayfa 158 ➔ "Sıkışan kağıdan arka üniteden çıkartılması" sayfa 156 Mesajı silmek için <input type="button" value="Start"/> düğmelerinden birine basın.
Paper out or paper jam. Check paper size and load paper in paper cassette 1. Press <input type="button" value="Right"/> . (Kağıt yok veya sıkışmış. Kağıt boyutunu kontrol edin ve kağıt çekmece 1'e kağıt yükleyin. <input type="button" value="Right"/> düğmesine basın.)	<ol style="list-style-type: none"> ➔ "Sıkışan kağıdın kağıt kaset(ler)inden çıkartılması" sayfa 158 ➔ "Sıkışan kağıdan arka üniteden çıkartılması" sayfa 156 Mesajı silmek için <input type="button" value="Start"/> düğmelerinden birine basın.
Kağıt bitmiş veya sıkışmıştır. Kağıt boyutunu kontrol edin ve kağıt kaseti 2'ye kağıt yükleyin.	<p>Not: Hata mesajı hala silinmediyse, aşağıdaki adımları deneyin.</p> <ol style="list-style-type: none"> ➔ "Sıkışan kağıdın ön kapaktan ve çıkış tepsisinden çıkartılması" sayfa 157 Mesajı silmek için <input type="button" value="Start"/> düğmelerinden birine basın.
Paper out or paper jam. Check paper size and load paper in paper cassette 2. Press <input type="button" value="Right"/> . (Kağıt yok veya sıkışmış. Kağıt boyutunu kontrol edin ve kağıt çekmece 2'ye kağıt yükleyin. <input type="button" value="Right"/> düğmesine basın.)	<ol style="list-style-type: none"> ➔ "Sıkışan kağıdın ön kapaktan ve çıkış tepsisinden çıkartılması" sayfa 157 Mesajı silmek için <input type="button" value="Start"/> düğmelerinden birine basın.

Yazdırma İşlemleriyle İlgili Sorun Giderme

Hata Mesajları	Çözüm
Kağıt bitmiş veya sıkışmıştır. Kağıt boyutunu kontrol edin ve arka MP tepsisine kağıt yükleyin.	1. Arka MP tepsisine tekrar kağıt yükleyin. ➔ "Arka MP tepsisine" sayfa 28
Paper out or paper jam. Check paper size and load paper in rear MP tray. Press ►. (Kağıt yok veya sıkışmış. Kağıt boyutunu kontrol edin ve kağıt arka MP tepsisine kağıt yükleyin. ► düğmesine basın.)	2. ➔ "Sıkışan kağıdan arka üniteden çıkartılması" sayfa 156 3. Mesajı silmek için ◊ Start düğmelerinden birine basın. Not: Hata mesajı hala silinmediyse, aşağıdaki adımları deneyin. 4. ➔ "Sıkışan kağıdın ön kapaktan ve çıkış tepsisinden çıkarılması" sayfa 157 5. Mesajı silmek için ◊ Start düğmelerinden birine basın.
Paper jam in the Automatic Document Feeder (ADF). Remove the jammed paper. (Otomatik Belge Besleyici'de (OBB) kağıt sıkıştı. Sıkışan kağıdı çıkartın.)	➔ "Sıkışan kağıdın Otomatik Belge Besleyicisi'nden (ADF) çıkarılması" sayfa 159
Paper jam in the Automatic Document Feeder (ADF). Remove the jammed paper. Press ►. (Otomatik Belge Besleyici'de (OBB) kağıt sıkışması. Sıkışan kağıdı çıkartıp ► düğmesine basın.)	
Paper jam inside, in back, or in ADF. Press [OK] to see how to remove jammed paper. (İçeride, arkada veya OBB'de kağıt sıkıştı. Sıkışan kağıdı nasıl çıkartacağınızı öğrenmek için [OK] düğmesine basın.)	1. ➔ "Sıkışan kağıdın kağıt kaset(ler)inden çıkartılması" sayfa 158 2. ➔ "Sıkışan kağıdan arka üniteden çıkartılması" sayfa 156 3. ➔ "Sıkışan kağıdın ön kapaktan ve çıkış tepsisinden çıkarılması" sayfa 157
Paper jam inside or in back. Press [OK] to see how to remove jammed paper. (İçeride veya arkada kağıt sıkıştı. Sıkışan kağıdı nasıl çıkartacağınızı öğrenmek için [OK] düğmesine basın.)	4. ➔ "Sıkışan kağıdın Otomatik Belge Besleyicisi'nden (ADF) çıkarılması" sayfa 159 (sadece Otomatik Belge Besleyici takılı yazıcılarda)
Paper jam inside, in back, or in ADF. Press ►. (İçeride, arkada veya OBB'de kağıt sıkışmış. ► düğmesine basın.)	5. ⏻ düğmesine basıp yazıcıyı kapatın, sonra ⏻ düğmesine tekrar basarak yazıcıyı yeniden açın.

Sıkışan kağıdan arka üniteden çıkartılması

1

Arka ünitenin iki yanındaki düğmelere aynı anda basın ve üniteyi çekip çıkartın.

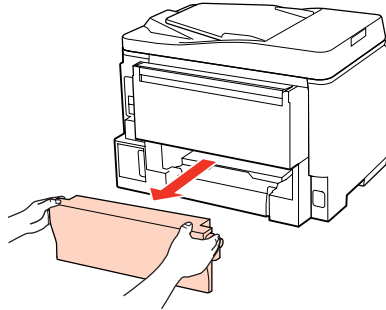

Yazdırma İşlemleriyle İlgili Sorun Giderme

- 2 Sıkışan kağıdı dikkatlice çıkartın.

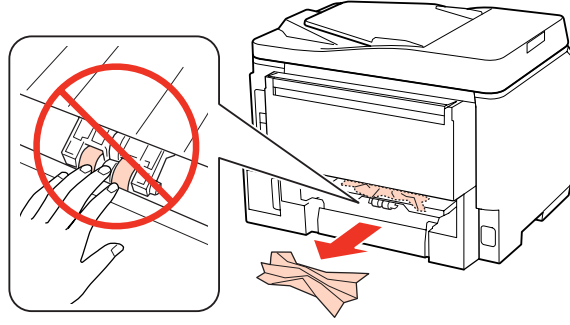

- 3 Sıkışan kağıdı dikkatlice çıkartın.

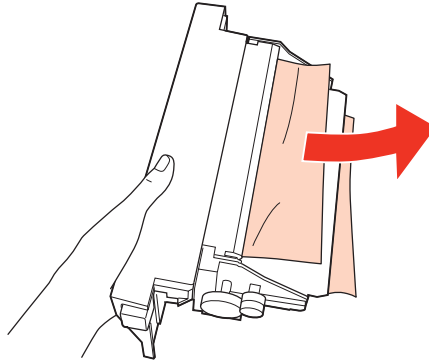

- 4 Arka ünitenin iki yanındaki düğmelere aynı anda basın ve üniteyi yerine geri takın.

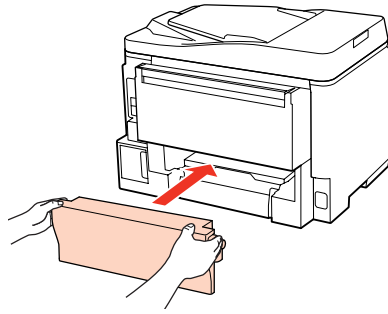

Sıkışan kağıdın ön kapaktan ve çıkış tepsisinden çıkartılması

- 1 Ön kapağı açın.

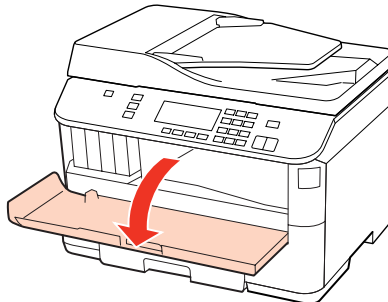

Yazdırma İşlemleriyle İlgili Sorun Giderme

- 2 Yırtılan parçalar dahil olmak üzere içerideki tüm kağıtları çıkartın.

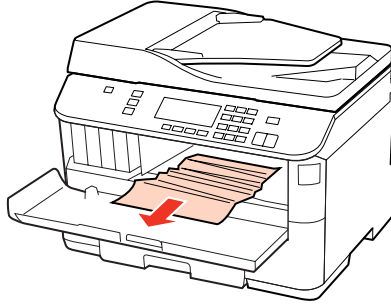

- 3 Ön kapağı kapatın. Sıkışmış kağıt çıktı tepsisine yakın duruyorsa, kağıdı dikkatlice çıkartın.

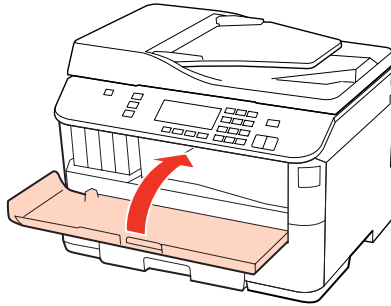

Sıkışan kağıdın kağıt kaset(ler)inden çıkartılması

Not:

Bu bölümdeki resimlerde, sıkışan kağıdın kağıt kaseti 1'den nasıl çıkartılacağı gösterilmiştir. Sıkışan kağıdı kağıt kaseti 2'den çıkartırken, aşağıdaki talimatları tekrarlayın.

- 1 Kağıt kasetini çıkarın.

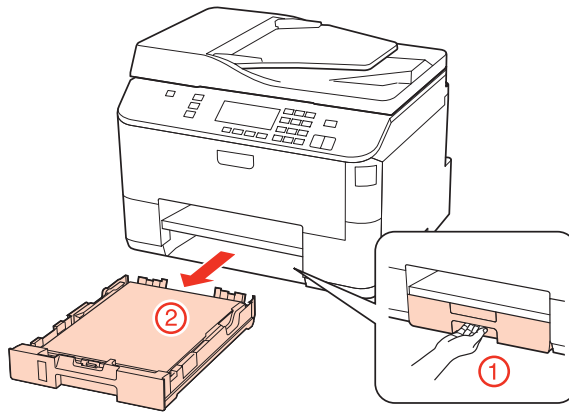

- 2 Kağıdı, kağıt kasetine yeniden yükleyin.
➔ “Kağıt kasetine” sayfa 25

Yazdırma İşlemleriyle İlgili Sorun Giderme

- 3 Yazıcı da sıkışmış kağıtları dikkatlice çıkarın.

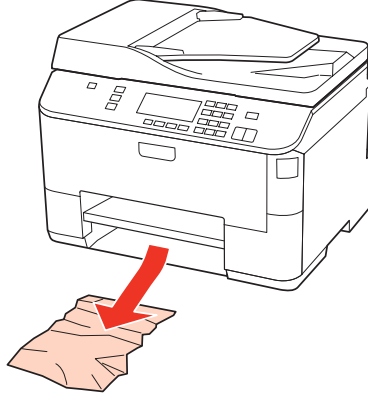

- 4 Kaseti düz tutun ve yazıcıya geri takarken dikkatli ve yavaş olun.

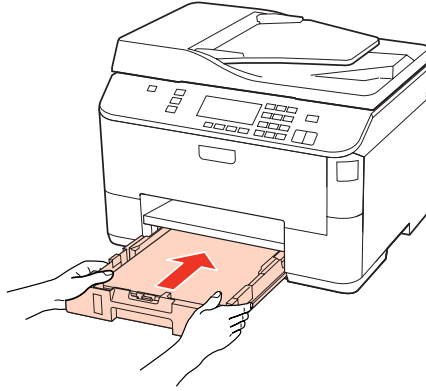

Sıkışan kağıdın Otomatik Belge Besleyicisi'nden (ADF) çıkarılması

- 1 Kağıt destesini OBB giriş tepsisinden alın.

- 2 ADF kapağını açın.

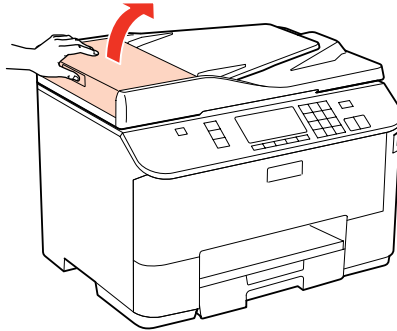

Dikkat:

Sıkışan kağıdı çıkartmadan önce ADF'yi açtığınızdan emin olun. Kapağı açmazsanız, yazıcı hasar görebilir.

Yazdırma İşlemleriyle İlgili Sorun Giderme

- 3 Sıkışan kağıdı dikkatlice çıkartın.

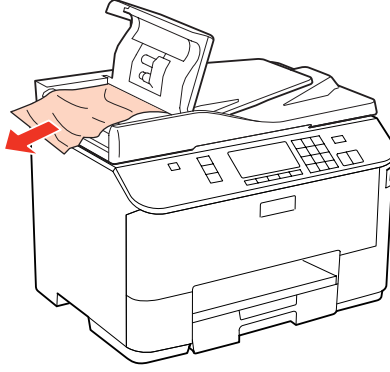

- 4 ADF kapağını kapatın.

- 5 Belge kapağını açın.

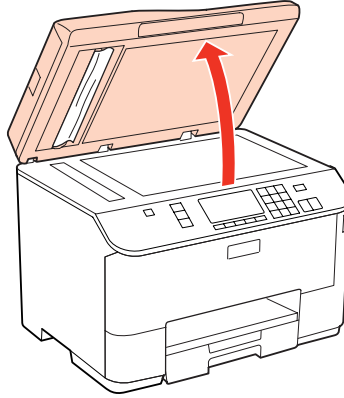

- 6 Sıkışan kağıdı dikkatlice çıkartın.

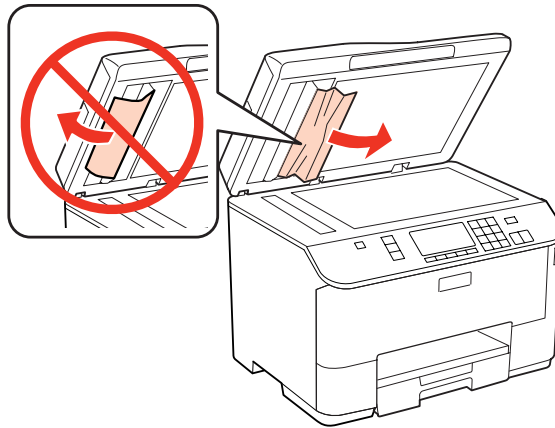

- 7 Belge kapağını kapatın.

Yazdırma İşlemleriyle İlgili Sorun Giderme

8 OBB giriş tepsisini kaldırın.

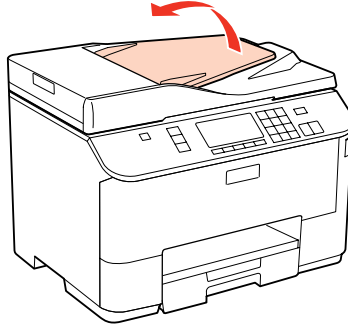

9 Sıkışan kağıdı dikkatlice çıkartın.

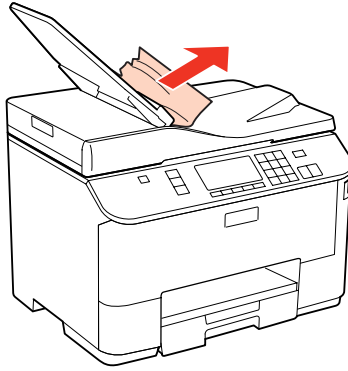

10 OBB giriş tepsisini eski konumuna geri getirin.

Kağıt sıkışmalarının önlenmesi

Kağıdınız sık sık sıkışyorsa, aşağıdakilerden emin olun.

- Kağıt pürüzsüz, kıvrılmamış ya da kırışmamış.
- Yüksek kalitede kağıt kullanıyorsunuz.
- Kağıt kasetinde, kağıdın yazdırılabilir yüzü yukarı bakıyor.
- Arka MP tepsisindeki kağıdın yazdırılacak yüzü yukarı bakıyor.
- Yüklemeden önce kağıt destesi havalandırıldı.
- Düz kağıt yüklediğinizde, kağıtların yüksekliği, kenar kılavuzunun içindeki ▼ veya ≡ ok işaretinin hemen altındaki çizgiyi aşmasın.
Epson özel ortamları için, sayfa sayısının ortam için belirtilen sınırdan az olduğundan emin olun.
➔ “Hangi tepsinin kullanılacağını ve yükleme kapasitelerini seçme” sayfa 23
- Kenar kılavuzları, kağıdın kenarlarında doğru konumda.
- Yazıcının, her yöne doğru tabanından daha geniş olan düz ve sabit bir yüzey üzerinde bulunmasına dikkat edin. Yazıcı, eğimli bir yüzeye yerleştirildiğinde düzgün çalışmaz.

Yazdırma İşlemleriyle İlgili Sorun Giderme

Kağıt sıkışmasından sonra yeniden yazdırma (sadece Windows için)

Kağıt sıkışmasından dolayı yazdırma işini iptal ettikten sonra, daha önceden yazdırılan sayfaları tekrar yazdırmadan yeniden yazdırma işlemi gerçekleştirebilirsiniz.





- 1 Kağıt sıkışması sorununu giderin.
➔ “Kağıt Sıkışmaları” sayfa 155
- 2 Yazıcı ayarlarına girin.
➔ “Windows için yazıcı sürücüsüne erişim” sayfa 36
- 3 Yazıcı sürücünüzün Main (Ana) penceresindeki **Print Preview (Baskı Önizleme)** onay kutusunu işaretleyin.
- 4 Yazdırmada kullanmak istediğiniz ayarları yapın.
- 5 Yazıcı ayarları penceresini kapatmak için **OK (Tamam)** düğmesini tıklatın ve ardından dosyanızı yazdırın. Print Preview (Baskı Önizleme) penceresi açılır.
- 6 Sol üst köşedeki sayfa listesi kutusunda daha önceden yazdırılmış olan bir sayfayı seçin, sonra Print Options (Yazdırma Seçenekleri) menüsünden **Remove Page (Sayfayı Kaldır)** öğesini seçin. Bu adımı daha önceden yazdırılan tüm sayfalar için tekrarlayın.
- 7 Print Preview (Baskı Önizleme) penceresinde **Print (Yazdır)** öğesini tıklatın.

Baskı Kalitesi Sorunları

Baskı kalitesiyle ilgili bir sorun varsa, sorunu aşağıdaki şekille karşılaştırın. Çıktularınıza en çok benzeyen resmin altındaki yazıyı tıklatın.

<p>enthaiten alle ı Aufdruck. W J 5008 "Regel</p> <p>İyi örnek</p>	 <p>İyi örnek</p>
<p>enthaiten alle ı Aufdruck. W J 5008 "Regel</p> <p>➔ “Yatay çizgiler” sayfa 163</p>	<p>enthaiten alle ı Aufdruck. W J 5008 "Regel</p> <p>➔ “Düşey çizgiler veya hizalamada hata” sayfa 163</p>

Yazdırma İşlemleriyle İlgili Sorun Giderme

 <p>➔ "Yatay çizgiler" sayfa 163</p>	 <p>➔ "Düşey çizgiler veya hizalamada hata" sayfa 163</p>
 <p>➔ "Yanlış veya eksik renkler" sayfa 164</p>	 <p>➔ "Bulanık veya kirli çıktı" sayfa 165</p>

Yatay çizgiler

- Arka MP tepsisindeki kağıdın yazdırılacak yüzünün yukarı baktığından emin olun.
- Kağıdın yazdırılabilir tarafının kağıt kasedinde aşağı baktığından emin olun.
- Püskürtme Ucu Kontrolü yardımcı programını çalıştırın ve ardından hatalı püskürtme ucu kontrolü sonucu oluşturan yazdırma kafalarını temizleyin.
 - ➔ "Yazdırma Kafası Püskürtme Uçlarını Kontrol Etme" sayfa 134
- En iyi sonuçları almak için, mürekkep kartuşunu ambalajını açtıktan sonraki altı ay içinde kullanın.
- Orijinal Epson mürekkep kartuşları kullanmaya çalışın.
- EPSON Status Monitor 3 (Windows) veya EPSON Status Monitor (Mac OS X) kullanarak mürekkep kartuş durumunu kontrol edin.
 - ➔ "Mürekkep kartuşu durumunun kontrolü" sayfa 126

Eğer grafik, mürekkebin azaldığını ya da tükendiğini gösteriyorsa uygun mürekkep kartuşunu değiştirin.

 - ➔ "Mürekkep kartuşu değiştirme" sayfa 130
- Yazıcı sürücüsünde seçilmiş olan kağıt tipinin yazıcıya yüklü durumdaki kağıt tipine uygun olduğundan emin olun.
 - ➔ "Doğru kağıt türünün seçilmesi" sayfa 38
- 2,5 cm aralıklarla çizgiler çıkıyorsa, Print Head Alignment (Yazdırma Kafası Hizalama) yardımcı programını çalıştırın.
 - ➔ "Yazdırma Kafasını Hizalama" sayfa 138

Düşey çizgiler veya hizalamada hata

- Arka MP tepsisindeki kağıdın yazdırılacak yüzünün yukarı baktığından emin olun.

Yazdırma İşlemleriyle İlgili Sorun Giderme

- ❑ Kağıdın yazdırılabilir tarafının kağıt kasedinde aşağı baktığından emin olun.
- ❑ Püskürtme Ucu Kontrolü yardımcı programını çalıştırın ve ardından hatalı püskürtme ucu kontrolü sonucu oluşturan yazdırma kafalarını temizleyin.
➔ “Yazdırma Kafası Püskürtme Uçlarını Kontrol Etme” sayfa 134
- ❑ Print Head Alignment (Yazdırma Kafası Hizalama) yardımcı programını çalıştırın.
➔ “Yazdırma Kafasını Hizalama” sayfa 138
- ❑ Windows'da, yazıcı sürücünüzün More Options (Daha Fazla Seçenek) penceresindeki **High Speed (Yüksek Hızlı)** onay kutusundaki işareti kaldırın. Ayrıntılar için çevrimiçi yardıma bakın.
Mac OS X 10.5 veya sonraki sürümlerinde, High Speed Printing ayarında **Off (Kapalı)** seçin. High Speed Printing seçeneğini görüntülemek için, şu menüleri tıklattın: **System Preferences (Sistem Tercihleri)**, **Print & Fax (Yazdırma ve Faks)**, yazıcınız (Printers (Yazıcılar) liste kutusunda), **Options & Supplies (Seçenekler ve Sarf Malzemeleri)** sonra da **Driver (Sürücü)**.
Mac OS X 10.4'te, yazıcı sürücünüzün Print (Yazdır) iletişim kutusundaki Extension Settings içindeki **High Speed Printing** ayarındaki işareti kaldırın.
- ❑ Yazıcı sürücüsünde seçilmiş olan kağıt tipinin yazıcıya yüklü durumdaki kağıt tipine uygun olduğundan emin olun.
➔ “Doğru kağıt türünün seçilmesi ” sayfa 38

Yanlış veya eksik renkler

- ❑ Windows'da, yazıcı sürücünüzün Main (Ana) penceresindeki **Grayscale (Griölçek)** ayarındaki işareti kaldırın. Mac OS X'te, yazıcı sürücünüzün Print (Yazdır) iletişim kutusundaki Print Settings (Yazdırma Ayarları) bölümündeki Grayscale (Griölçek) ayarındaki işareti kaldırın.
Ayrıntılar için yazıcı sürücüsü çevrimiçi yardımına bakın.
 - ❑ Renk ayarlarını uygulamanızdan ya da yazıcı sürücü ayarlarından değiştirin.
Windows'da, More Options (Daha Fazla Seçenek) penceresini kontrol edin.
Mac OS X'te, Print (Yazdır) iletişim kutusundaki Color Options iletişim kutusunu kontrol edin.
Ayrıntılar için yazıcı sürücüsü çevrimiçi yardımına bakın.
 - ❑ Püskürtme Ucu Kontrolü yardımcı programını çalıştırın ve ardından hatalı püskürtme ucu kontrolü sonucu oluşturan yazdırma kafalarını temizleyin.
➔ “Yazdırma Kafası Püskürtme Uçlarını Kontrol Etme” sayfa 134
 - ❑ EPSON Status Monitor 3 (Windows) veya EPSON Status Monitor (Mac OS X) kullanarak mürekkep kartuş durumunu kontrol edin.
➔ “Mürekkep kartuşu durumunun kontrolü” sayfa 126
- Eğer grafik, mürekkebin azaldığını ya da tükendiğini gösteriyorsa uygun mürekkep kartuşunu değiştirin.
➔ “Mürekkep kartuşu değiştirme” sayfa 130
- ❑ Bir mürekkep kartuşunu yeni değiştirdiyseniz, kutunun üzerindeki son kullanma tarihinin geçmediğinden emin olun. Yazıcıyı çok uzun süre kullanmadıysanız, Epson, mürekkep kartuşlarını değiştirmenizi tavsiye eder.
➔ “Mürekkep kartuşu değiştirme” sayfa 130

Yazdırma İşlemleriyle İlgili Sorun Giderme

Bulanık veya kirli çıktı

- Epson kağıt kullanmanızı öneririz.
➔ [“Kağıt” sayfa 185](#)
- Orijinal Epson mürekkep kartuşları kullanmaya çalışın.
- Yazıcının, her yöne doğru tabanından daha geniş olan düz ve sabit bir yüzey üzerinde bulunmasına dikkat edin. Yazıcı, eğimli bir yüzeye yerleştirildiğinde düzgün çalışmaz.
- Kağıdınızın hasar görmüş, kirli veya çok eski olmadığından emin olun.
- Kağıdınızın kuru olduğundan ve yazdırılacak yüzünün arka MP tepsisinde yukarı baktığından emin olun.
- Kağıdınızın kuru olduğundan ve yazdırılabilir yüzünün kağıt kasedinde aşağı baktığından emin olun.
- Kağıt yazdırılabilir yüzüne doğru kıvrılmışsa, düzleştirin veya ters yöne doğru hafifçe kıvrın.
- Yazıcı sürücüsünde seçilmiş olan kağıt tipinin yazıcıya yüklü durumdaki kağıt tipine uygun olduğundan emin olun.
➔ [“Doğru kağıt türünün seçilmesi ” sayfa 38](#)
- Her yaprağı basıldıktan sonra çıktı tepsisinden alın.
- Parlak cilalı kağıtların basılı yüzlerine dokunmayın ve hiçbir şey temas ettirmeyin. Çıktılarınızı ele almak için, kağıt ile verilen talimatları izleyin.
- Püskürtme Ucu Kontrolü yardımcı programını çalıştırın ve ardından hatalı püskürtme ucu kontrolü sonucu oluşturan yazdırma kafalarını temizleyin.
➔ [“Yazdırma Kafası Püskürtme Uçlarını Kontrol Etme” sayfa 134](#)
- Yazdırma sonrasında kağıda mürekkep bulaşıyorsa, yazıcının içini temizleyin.
➔ [“Yazıcının iç kısmının temizlenmesi” sayfa 144](#)

Çeşitli Çıktı Sorunları

Yanlış veya bozuk karakterler

- Geciktirilen yazdırma işlerini silin.
➔ [“Yazdırmayı İptal Etme” sayfa 44](#)
- Yazıcıyı ve bilgisayarı kapatın. Yazıcı arabirim kablosunun sağlam şekilde takıldığından emin olun.
- Yazıcı sürücüsünü kaldırın, sonra tekrar yükleyin.
➔ [“Yazılımınızın Kaldırılması” sayfa 147](#)

Yazdırma İşlemleriyle İlgili Sorun Giderme

Yanlış kenar boşlukları

- ❑ Uygulamanızdaki kenar boşluğu ayarlarını kontrol edin. Kenar boşluklarının sayfanın yazdırılabilir alanı içinde olduğundan emin olun.
➔ [“Yazdırılabilir alan” sayfa 189](#)
- ❑ Yazıcı sürücüsü ayarlarının, kullandığınız kağıt boyutuna uygun olduğundan emin olun.
Windows için, Main (Ana) penceresini kontrol edin.
Mac OS X'te, Page Setup iletişim kutusunu veya Print (Yazdır) iletişim kutusunu kontrol edin.
Ayrıntılar için yazıcı sürücüsü çevrimiçi yardımına bakın.
- ❑ Yazıcı sürücüsünü kaldırın, sonra tekrar yükleyin.
➔ [“Yazılımınızın Kaldırılması” sayfa 147](#)

Çıktıda hafif eğiklik var

Kağıdın arka MP tepesine veya kağıt kasetine doğru şekilde yüklenmiş olduğundan emin olun.

- ➔ [“Kağıt Yükleme” sayfa 25](#)

Ters görüntü

- ❑ Windows'da, yazıcı sürücünüzün More Options (Daha Fazla Seçenek) penceresindeki **Mirror Image (Ayna Yansımaları)** onay kutusundaki işareti kaldırın veya uygulamanızdaki Mirror Image (Ayna Yansımaları) ayarını kapatın.
Mac OS X için, yazıcı sürücünüzün Print (Yazdır) iletişim kutusundaki **Print Settings (Yazdırma Ayarları)**'de bulunan **Mirror Image (Ayna Yansımaları)** onay kutusu işaretini kaldırın veya uygulamanızın Mirror Image (Ayna Yansımaları) ayarını kapatın.
Talimatlar için, yazıcı sürücüsü ya da uygulamanızla ilgili çevrimiçi yardıma bakın.
- ❑ Yazıcı sürücüsünü kaldırın, sonra tekrar yükleyin.
➔ [“Yazılımınızın Kaldırılması” sayfa 147](#)

Boş sayfa yazdırma

- ❑ Yazıcı sürücüsü ayarlarının, kullandığınız kağıt boyutuna uygun olduğundan emin olun.
Windows için, Main (Ana) penceresini kontrol edin.
Mac OS X'te, Page Setup iletişim kutusunu veya Print (Yazdır) iletişim kutusunu kontrol edin.
Ayrıntılar için yazıcı sürücüsü çevrimiçi yardımına bakın.
- ❑ Windows'da, yazıcı sürücüsünün Maintenance (Bakım) penceresindeki **Extended Settings (Genişletilmiş Ayarlar)** düğmesini tıklatıp **Skip Blank Page (Boş Sayfayı Atla)** ayarını işaretleyin.
Mac OS X 10.5 veya sonraki sürümlerinde, Skip Blank Page (Boş Sayfayı Atla) bölümünde **On (Açık)** ayarını seçin. Skip Blank Page (Boş Sayfayı Atla) bölümünü görüntülemek için, şu menüleri tıklatın: **System Preferences (Sistem Tercihleri)**, **Print & Fax (Yazdırma ve Faks)**, yazıcınız (Printers (Yazıcılar) liste kutusunda), **Options & Supplies (Seçenekler ve Sarf Malzemeleri)** sonra da **Driver (Sürücü)**.
Mac OS X 10.4'te, yazıcı sürücünüzün Print (Yazdır) iletişim kutusundaki Extension Settings bölümündeki Skip Blank Page (Boş Sayfayı Atla) ayarını işaretleyin. Seçiliyse, veriler arasında yer alan boş sayfalar yazdırılmayacaktır.
- ❑ Yazıcı sürücüsünü kaldırın, sonra tekrar yükleyin.
➔ [“Yazılımınızın Kaldırılması” sayfa 147](#)

Yazdırma İşlemleriyle İlgili Sorun Giderme

Bu çözümlerin birini ya da birkaçını denedikten sonra, sonuçları kontrol etmek için yazıcı çalışma denetimi yaptırın.

➔ [“Yazıcı çalışma denetimi yapma” sayfa 150](#)

Yazdırılan taraf kirli veya zedelenmiş çıkıyor

- Kağıt yazdırılabilir yüzüne doğru kıvrılmışsa, düzleştirin veya ters yöne doğru hafifçe kıvrın.
- Windows'da, yazıcı sürücünüzün More Options (Daha Fazla Seçenek) penceresindeki **High Speed (Yüksek Hızlı)** onay kutusundaki işareti kaldırın. Ayrıntılar için çevrimiçi yardıma bakın.
Mac OS X 10.5 veya sonraki sürümlerinde, High Speed Printing ayarında **Off (Kapalı)** seçin. High Speed Printing seçeneğini görüntülemek için, şu menüleri tıklatın: **System Preferences (Sistem Tercihleri)**, **Print & Fax (Yazdırma ve Faks)**, yazıcınız (Printers (Yazıcılar) liste kutusunda), **Options & Supplies (Seçenekler ve Sarf Malzemeleri)** sonra da **Driver (Sürücü)**.
Mac OS X 10.4'te, yazıcı sürücünüzün Print (Yazdır) iletişim kutusundaki Extension Settings içindeki **High Speed Printing** ayarındaki işareti kaldırın.
- Belge camına herhangi bir belge koymadan birkaç kopya alın.
- Yazıcı sürücüsünü kaldırın, sonra tekrar yükleyin.
➔ [“Yazılımınızın Kaldırılması” sayfa 147](#)

Yazdırma çok yavaş

- Yazıcı sürücüsünde seçilmiş olan kağıt tipinin yazıcıya yüklü durumdaki kağıt tipine uygun olduğundan emin olun.
➔ [“Doğru kağıt türünün seçilmesi” sayfa 38](#)
- Windows'da, yazıcı sürücüsünün Main (Ana) penceresinde daha düşük bir **Quality (Kalite)** ayarı seçin.
Mac OS X'te, yazıcı sürücünüzün Print (Yazdır) iletişim kutusundaki Print Settings (Yazdırma Ayarları) iletişim kutusunda daha düşük bir **Print Quality (Baskı Kalitesi)** seçin.
➔ [“Windows için yazıcı sürücüsüne erişim” sayfa 36](#)
➔ [“Mac OS X için yazıcı sürücüsüne erişim” sayfa 37](#)
- Mac OS X 10.5 veya sonraki sürümlerinde, High Speed Printing ayarında **On (Açık)** seçin. High Speed Printing iletişim kutusunu görüntülemek için, şu menüleri tıklatın: **System Preferences (Sistem Tercihleri)**, **Print & Fax (Yazdırma ve Faks)**, yazıcınız (Printers (Yazıcılar) liste kutusunda), **Options & Supplies (Seçenekler ve Sarf Malzemeleri)** sonra da **Driver (Sürücü)**.
Mac OS X 10.4'te, yazıcı sürücünüzün Print (Yazdır) iletişim kutusundaki Extension Settings içindeki High Speed Printing ayarını işaretleyin.
- Gereksiz uygulamaları kapatın.
- Uzun bir süre boyunca aralıksız yazdırırsanız, yazdırma işlemi çok yavaşlayabilir. Bunun nedeni, yazdırma hızını düşürmek ve yazıcı mekanizmasının aşırı ısınmasını ve hasar görmesini önlemektir. Böyle bir durumda, yazdırma işlemine devam edebilirsiniz, ancak durmanızı ve yazıcıyı açık durumda en az 30 dakika kullanmadan bırakmanızı öneririz. (Yazıcı, kapalı olarak bekletilirse eski haline dönmez.) Tekrar başlattıktan sonra, yazıcı normal hızda yazdıracaktır.
- Yazıcı sürücüsünü kaldırın, sonra tekrar yükleyin.
➔ [“Yazılımınızın Kaldırılması” sayfa 147](#)

Yazdırma İşlemleriyle İlgili Sorun Giderme

Yukarıda açıklanan yöntemlerin tümünü denediyseniz ve sorunu çözemediyseniz, aşağıdaki bölüme bakın:

➔ [“Yazdırma Hızını Artırma \(Yalnız Windows İçin\)” sayfa 171](#)

Kağıt Doğru Beslenmiyor

Kağıt yerleşmemiş

Kağıt destesini çıkarın ve aşağıdakilerden emin olun:

- Kağıt kasetini yazıcıya takarken iyice soktunuz.
- Kağıt kıvrılmamış ya da katlanmamış.
- Kağıt çok eski değil. Daha fazla bilgi için kağıtla birlikte verilen talimatlara bakın.
- Yüklenen Kağıt Boyutu ayarını kontrol edin ve her kağıt kaynağı için seçilmiş olan doğru kağıt boyutunu yükleyin.
➔ [“Yüklenen Kağıt Boyutu” sayfa 115](#)
- Uygulama veya yazıcı sürücüsü ayarlarında doğru kağıt kaynağını seçtiniz.
➔ [“Hangi tepsinin kullanılacağını ve yükleme kapasitelerini seçme” sayfa 23](#)
- Düz kağıt yüklediğinizde, kağıtların yüksekliği, kenar kılavuzunun içindeki ▼ veya ≡ ok işaretinin hemen altındaki çizgiyi aşmasın.
Epson özel ortamları için, sayfa sayısının ortam için belirtilen sınırdan az olduğundan emin olun.
➔ [“Hangi tepsinin kullanılacağını ve yükleme kapasitelerini seçme” sayfa 23](#)
- Kağıt yazıcının içine sıkışmamış. Sıkıştıysa, sıkışan kağıdı çıkarın.
➔ [“Kağıt Sıkışmaları” sayfa 155](#)
- Mürekkep kartuşları bitmemiş. Bir kartuş boşaldıysa, değiştirin.
➔ [“Mürekkep kartuşu değiştirme” sayfa 130](#)
- Kağıtla birlikte verilen özel yükleme talimatlarına uydunuz.
- Kağıdın cilt delikleri yoktur.

Çoklu sayfa yerleştirme

- Düz kağıt yüklediğinizde, kağıtların yüksekliği, kenar kılavuzunun içindeki ▼ veya ≡ ok işaretinin hemen altındaki çizgiyi aşmasın.
Epson özel ortamları için, sayfa sayısının ortam için belirtilen sınırdan az olduğundan emin olun.
➔ [“Hangi tepsinin kullanılacağını ve yükleme kapasitelerini seçme” sayfa 23](#)
- Kenar kılavuzlarının kağıdın kenarlarında doğru konumda olduğundan emin olun.
- Kağıdın kıvrılmamış ya da katlanmamış olduğundan emin olun. Kıvrılmış ya da katlanmışsa, yüklemeye önce düzleştirin ya da ters tarafa doğru hafifçe kıvrın.

Yazdırma İşlemleriyle İlgili Sorun Giderme

- ❑ Kağıt destesini çıkarın ve kağıdın çok ince olmadığından emin olun.
➔ “Kağıt” sayfa 187
- ❑ Sayfaları birbirinden ayırmak için kağıt destesinin kenarlarını havalandırın sonra kağıdı tekrar yükleyin.
- ❑ Bir dosyanın birçok kopyası yazdırılacaksa, yazıcı sürücüsündeki Copies (Kopya Sayısı) ayarını aşağıdaki gibi kontrol edin ve uygulamanıza da bakın.
Windows'da, Main (Ana) penceresindeki Copies (Kopya Sayısı) ayarını kontrol edin.
Mac OS X 10.4'te, Print (Yazdır) iletişim kutusundaki Copies & Pages (Kopya ve Sayfa Sayısı) ayarında Copies (Kopya Sayısı) ayarını kontrol edin.
Mac OS X 10.5 veya sonraki sürümlerinde, Print (Yazdır) iletişim kutusundaki Copies (Kopya Sayısı) ayarını kontrol edin.

Kağıt hatalı yüklenmiş

Kağıdı yazıcının uzak kalacak şekilde yerleştirdiyse, yazıcı kağıdı düzgün şekilde alamaz. Yazıcıyı kapatın ve kağıtları çıkarın. Sonra, yazıcıyı açın ve kağıdı düzgün bir şekilde yeniden yükleyin.

Kağıt tam olarak çıkarılamıyor ya da kırıyo

- ❑ Kağıt tamamen çıkmazsa, kağıdı çıkartmak için **Start** düğmelerinden birine basın. Kağıt yazıcı içerisinde sıkışıp kaldıysa aşağıdaki bölümde belirtilenlere uygun olarak kağıdı çıkartın.
➔ “Kağıt Sıkışmaları” sayfa 155
- ❑ Kağıt çıkacağı sırada buruştuysa, nemli ya da çok ince olabilir. Yeni bir kağıt destesi yükleyin.

Not:

Kullanmadığımız kağıtları orijinal paketinde ve kuru bir yerde saklayın.

Yazıcı Yazmıyor

LCD ekranı veya tüm ışıklar kapalı

- ❑ Yazıcının açık olduğundan emin olmak için **Power** düğmesine basın.
- ❑ Yazıcıyı kapatın ve güç kablosunun sağlam şekilde takıldığından emin olun.
- ❑ Prizin çalışır durumda olduğundan ve bir duvar şalteri ya da zamanlayıcı tarafından kontrol edilmediğinden emin olun.

LCD ekran veya ışıklar yanık konuma gelir ve ardından sönerler

Yazıcının voltajı, prize değeriyle uyuşmuyor olabilir. Yazıcıyı kapatın ve hemen fişini çekin. Sonra, yazıcının arkasındaki etiketi kontrol edin.

Yazdırma İşlemleriyle İlgili Sorun Giderme



Dikkat:

Voltaaj uygun değilse, YAZICININ FİŞİNİ PRİZE TEKRAR TAKMAYIN. Bayinize başvurun.

LCD ekran veya ışıklar açık

- ❑ Yazıcıyı ve bilgisayarı kapatın. Yazıcı arabirim kablosunun sağlam şekilde takıldığından emin olun.
- ❑ USB arabirimi kullanıyorsanız, kablonuzun USB veya Hi-Speed USB standartlarıyla uyumlu olduğundan emin olun.
- ❑ Yazıcıyı bilgisayarınıza bir USB hub ile bağlıyorsanız, yazıcıyı bilgisayarınızdan gelen ilk katman hub'a bağlayın. Yazıcı sürücünüz hala bilgisayarınızda tanınmadıysa, yazıcıyı USB hub olmadan doğrudan bilgisayarınıza bağlamayı deneyin.
- ❑ Yazıcıyı bilgisayarınıza bir USB hub ile bağlıyorsanız, USB hub aygıtınızın bilgisayarınız tarafından tanındığından emin olun.
- ❑ Yazıcıyı ve bilgisayarı kapatın, yazıcının arabirim kablosunu çıkarın, sonra bir çalışma denetimi sayfası yazdırın.
➔ [“Yazıcı çalışma denetimi yapma” sayfa 150](#)
- ❑ Büyük bir görüntü basmayı deniyorsanız, bilgisayarınızın belleği yeterli olmayabilir. Görüntünün çözünürlüğünü azaltmayı ya da görüntüyü daha küçük boyutta yazdırmayı deneyin. Bilgisayarınıza, daha fazla bellek takmanız gerekebilir.
- ❑ Windows kullanıcıları, geciktirilen yazdırma işlerini Windows Spooler (Windows Biriktiricisi)'dan silebilir.
➔ [“Yazdırmayı İptal Etme” sayfa 44](#)
- ❑ Yazıcı sürücüsünü kaldırın, sonra tekrar yükleyin.
➔ [“Yazılımınızın Kaldırılması” sayfa 147](#)

Kartuşu değiştirdikten sonra bir mürekkep hatası meydana geldi

1

Ön kapağı açın. Mürekkep kartuşunu çıkarıp tekrar takın ve ardından mürekkep kartuşu takma işlemine devam edin.

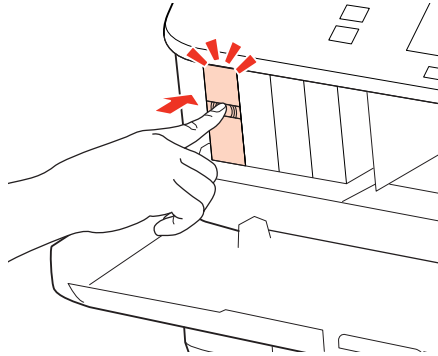

2

Ön kapağı sıkıca kapatın.

Yazdırma İşlemleriyle İlgili Sorun Giderme

Yazdırma Hızını Artırma (Yalnız Windows İçin)

Yazdırma hızı çok yavaş olduğunda, Extended Settings (Genişletilmiş Ayarlar) penceresindeki belirli ayarlar seçilerek artırılabilir. Yazıcı sürücünüzün Maintenance (Bakım) penceresindeki **Extended Settings (Genişletilmiş Ayarlar)** düğmesini tıklayın.

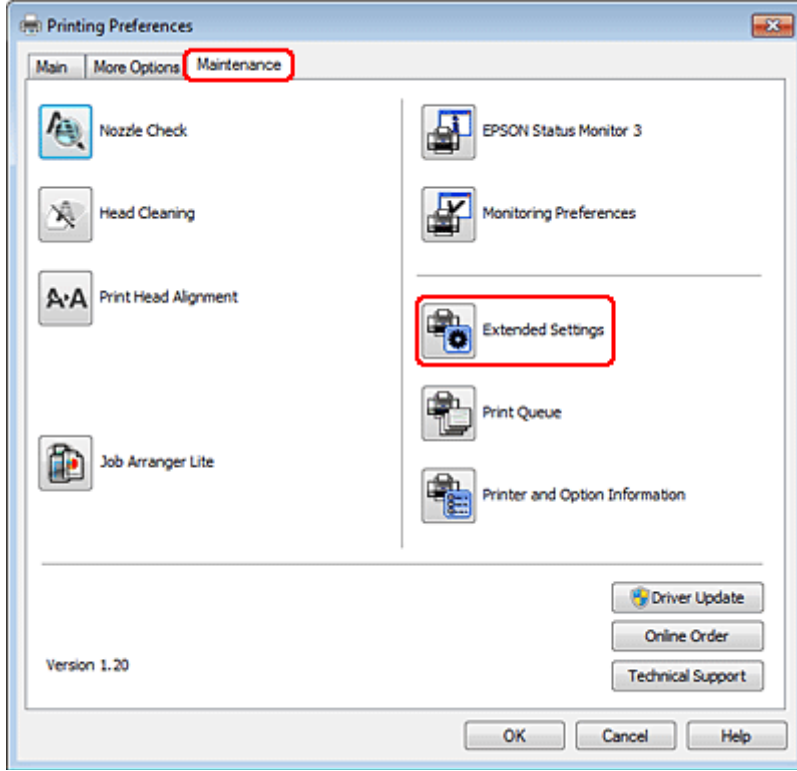

Yazdırma İşlemleriyle İlgili Sorun Giderme

Aşağıdaki iletişim kutusu görüntülenir.

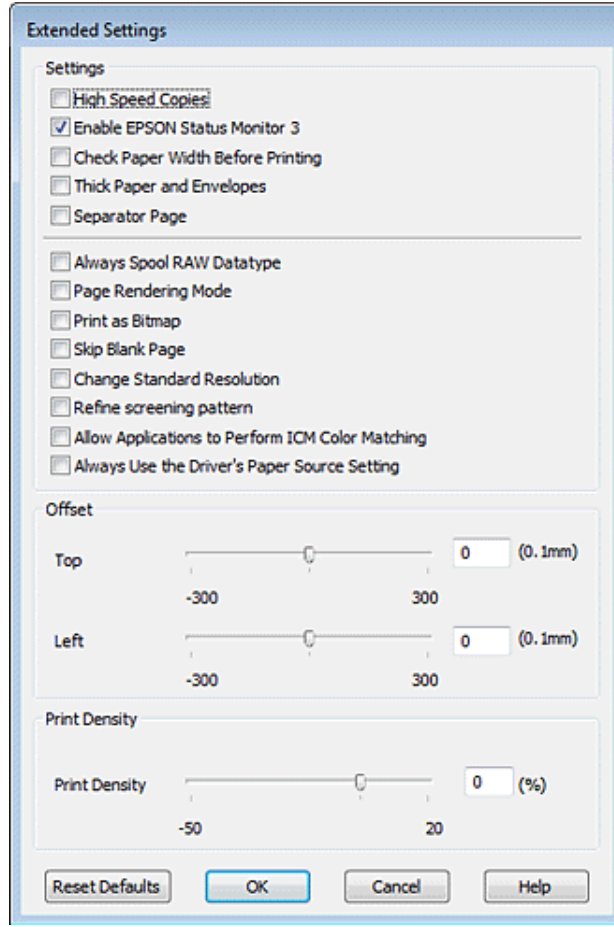

Aşağıdaki onay kutuları seçilerek yazdırma hızı artırılabilir.

- High Speed Copies (Yüksek Hızlı Kopyalar)
- Always spool RAW datatype (Her zaman RAW veri biçimini kuyruğa at)
- Page Rendering Mode (Sayfa Oluşturma Modu)
- Print as Bitmap (Biteşlem Olarak Yazdır)

Her bir öge hakkında daha ayrıntılı bilgi için çevrimiçi yardıma başvurun.

Diğer Sorunlar

Düz kağıtları sessizce yazdırma

Yazıcı sürücüsünde Paper Type (Kağıt Türü) ayarı olarak plain paper (düz kağıt), Quality (Kalite) ayarı olarak Normal seçiliyse yazıcı yüksek hızda yazdırır. Daha sessiz bir çalışma için Quiet Mode (Sessiz Modu)'u seçmeyi deneyin; bu yazdırma hızını düşürür.

Yazdırma İşlemleriyle İlgili Sorun Giderme

Windows'da, yazıcı sürücünüzün Main (Ana) penceresinde Quiet Mode (Sessiz Modu) onay kutusunu işaretleyin. Mac OS X 10.5 veya sonraki sürümlerinde, Quiet Mode (Sessiz Modu) ayarını **On (Açık)** yapın. Quiet Mode (Sessiz Modu) bölümünü görüntülemek için, şu menüleri tıklatın: **System Preferences (Sistem Tercihleri)**, **Print & Fax (Yazdırma ve Faks)**, yazıcınız (Printers (Yazıcılar) liste kutusunda), **Options & Supplies (Seçenekler ve Sarf Malzemeleri)** sonra da **Driver (Sürücü)**.

Mac OS X 10.4'te, yazıcı sürücüsünü açın ve sürücünün Print (Yazdır) iletişim kutusunun Extension Settings bölümündeki **Quiet Mode (Sessiz Modu)** onay kutusunu işaretleyin.

Tarama İşlemleriyle İlgili Sorun Giderme

LCD Panosu Üzerindeki İletilerle veya Durum Işığı ile Gösterilen Sorunlar

- Ürünün bilgisayarınıza düzgün bağlandığından emin olun.
- Ürünü kapatın ve tekrar açın. Sorun çözülmemişse, ürün arızalı olabilir ya da tarayıcı birimindeki ışık kaynağının değiştirilmesi gerekebilir. Satıcınıza başvurun.
- Tarama yazılımının tam olarak yüklendiğinden emin olun.
Tarama yazılımının yüklenmesi ile ilgili talimatlar için kağıt kılavuzuna bakın.

Tarama Başlatılırken Oluşan Sorunlar

- Durum ışığını kontrol edin ve ürünün taramaya hazır olduğundan emin olun.
- Kablolarınızın ürüne ve çalışır durumdaki bir elektrik prizine sıkıca takıldığından emin olun.
Gerekirse, başka bir elektrikli aygıtta takıp açarak ürününüzün AC adaptörünü test edin.
- Ürünü ve bilgisayarı kapatın, daha sonra aralarındaki arayüz kablo bağlantısının düzgün yapıldığından emin olun.
- Taramaya başlarken bir tarayıcı listesi görünürse, doğru ürünü seçtiğinizden emin olun.

Windows:

EPSON Scan simgesini kullanarak Epson Scan başlatıldığında ve Select Scanner (Tarayıcı Seç) listesi görüldüğünde, ürününüzün modelini seçtiğinizden emin olun.

Mac OS X:

Applications (Uygulamalar) klasöründen Epson Scan başlatıldığında ve Select Scanner (Tarayıcı Seç) listesi görüldüğünde, ürününüzün modelini seçtiğinizden emin olun.

- Ürünü sadece doğrudan bilgisayarın harici USB bağlantı noktasına veya tek bir USB hub üzerinden bağlayın.
Ürün, bilgisayara birden çok USB hub üzerinden bağlandığında düzgün çalışmayabilir. Sorun devam ederse, ürünü doğrudan bilgisayara bağlamayı deneyin.
- Bilgisayarınıza birden fazla ürün bağlanmışsa, çalışmayabilir. Yalnızca kullanmak istediğiniz ürünü bağlayın ve yeniden taramayı deneyin.
- Tarama yazılımı düzgün çalışmazsa, önce bu yazılımı kaldırın, sonra kağıt kılavuzunda açıklandığı şekilde tekrar kurun.
➔ [“Yazılımınızın Kaldırılması” sayfa 147](#)

Otomatik Belge Besleyici (ADF) Kullanımı

- Belge kapağı ya da ADF kapağı açıksa, bunu kapatın ve yeniden taramayı deneyin.

Tarama İşlemleriyle İlgili Sorun Giderme

- Epson Scan'dan **Office Mode (Ofis Modu)**'nu ya da **Professional Mode (Profesyonel Mod)**'nu seçtiğinizden emin olun.
- Kablolarınızın ürüne ve çalışır durumdaki bir elektrik prizine sıkıca takıldığından emin olun.

Düğmesinin kullanılması

Not:

Ürüne bağlı olarak, bu düğme kullanıldığında tarama işlevi kullanılamayabilir.

- Bu düğmeye bir program atayıp atamadığınızı kontrol edin.
➔ [“Epson Event Manager” sayfa 89](#)
- Epson Scan ve Epson Event Manager uygulamalarının doğru şekilde yüklendiğinden emin olun.
- Epson Yazılımını kurarken ya da daha sonra Windows Security Alert (Windows Güvenlik Uyarısı) penceresinde **Keep Blocking (Engellemeye Devam Et)** düğmesini tıkladıysanız, Epson Event Manager engellemesini kaldırın.
➔ [“Epson Event Manager Engellemesinin Kaldırılması” sayfa 175](#)
- Mac OS X:
Ayrıca oturumu, tarayıcı yazılımını yükleyen kullanıcı olarak açtığınızdan emin olun. Diğer kullanıcılar ilk olarak Applications (Uygulamalar) klasöründeki Epson Scanner Monitor uygulamasını başlatmalı, sonra taramak için bir düğmeye basmalıdır.

Epson Event Manager Engellemesinin Kaldırılması

- 1** **Start (Başlat)** veya başlat düğmesini tıklatın ve **Control Panel (Denetim Masası)** seçeneğini belirleyin.
- 2** Aşağıdakilerden birini yapın.
 - Windows 7:
System and Security (Sistem ve Güvenlik) ögesini seçin.
 - Windows Vista:
Security (Güvenlik) ögesini seçin.
 - Windows XP:
Security Center (Güvenlik Merkezi) ögesini seçin.
- 3** Aşağıdakilerden birini yapın.
 - Windows 7 ve Windows Vista:
Allow a program through Windows Firewall (Programın Windows Güvenlik Duvarı'nı aşmasına izin ver) seçeneğini seçin.
 - Windows XP:
Windows Firewall (Windows Güvenlik Duvarı) seçeneğini seçin.

Tarama İşlemleriyle İlgili Sorun Giderme

4

Aşağıdakilerden birini yapın.

- Windows 7:
Allowed programs and features (İzin verilen programlar ve özellikler) listesinde **EEventManager Application** onay kutusunun seçili olduğundan emin olun.
- Windows Vista:
Exceptions (İstisnalar) sekmesini tıklatın, sonra Program or port (Program bağlantı noktası) listesinde **EEventManager Application** onay kutusunun seçili olduğundan emin olun.
- Windows XP:
Exceptions (İstisnalar) sekmesini tıklatın, sonra Programs and Services (Programlar ve Hizmetler) listesinde **EEventManager Application** onay kutusunun seçili olduğundan emin olun.

5

OK (Tamam) düğmesini tıklatın.

Epson Scan sürücüsü dışındaki tarama yazılımlarının kullanılması

- Adobe Photoshop Elements gibi TWAIN uyumlu programlar kullanıyorsanız, Scanner (Tarayıcı) veya Source (Kaynak) ayarı olarak doğru tarayıcının seçildiğinden emin olun.
- Adobe Photoshop Elements gibi TWAIN uyumlu tarama programlarını kullanarak tarama yapamıyorsanız, TWAIN uyumlu tarama programını önce kaldırın, sonra tekrar kurun.
➔ [“Yazılımınızın Kaldırılması” sayfa 147](#)

Kağıt Besleme Sırasındaki Sorunlar

Kağıt kirleniyor

Ürünü temizlemeniz gerekiyor olabilir.

➔ [“Yazıcının Temizlenmesi” sayfa 143](#)

Birden fazla kağıt yaprağı besleniyor

- Desteklenmemiş kağıt yüklerseniz, ürün aynı anda birden fazla kağıt yaprağını besleyebilir.
➔ [“Otomatik Belge Besleyici \(ADF\) teknik özellikleri” sayfa 190](#)
- Ürünü temizlemeniz gerekiyor olabilir.
➔ [“Yazıcının Temizlenmesi” sayfa 143](#)

Otomatik Belge Besleyici'de (OBB) kağıt sıkışması

ADF içinde sıkışmış kağıdı çıkarın.

➔ [“Sıkışan kağıdın Otomatik Belge Besleyicisi'nden \(ADF\) çıkarılması” sayfa 159](#)

Tarama İşlemleriyle İlgili Sorun Giderme

Tarama Süresi Sorunları

- Hi-Speed USB (yüksek hızlı USB) bağlantı noktaları olan bilgisayarlar tarama işlemini harici USB bağlantı noktaları olan bilgisayarlardan daha hızlı yapabilir. Tarayıcınızla Hi-Speed USB bağlantı noktası kullanıyorsanız, sistem gereksinimlerini karşıladığından emin olun.
➔ [“Sistem Gereksinimleri” sayfa 186](#)
- Yüksek çözünürlükte tarama daha uzun zaman alır.

Taranan Görüntülerle İlgili Sorunlar

Tarama kalitesi tatmin edici değil

Tarama kalitesi mevcut ayarlar değiştirilerek ya da taranan görüntü ayarlanarak iyileştirilebilir.

➔ [“Görüntü Ayarlama Özellikleri” sayfa 69](#)

Orijinal belgenizin arkasındaki bir görüntü taranan görüntüde beliriyor

Orijinal belgeniz ince kağıda yazdırılmışsa, ürün arkadaki görüntüleri görebilir ve taranan görüntünüzde bu görüntüler belirebilir. Orijinal belgeyi arkasına bir parça siyah kağıt yerleştirerek taramayı deneyin. Ayrıca, Document Type (Belge Türü) ve Image Type (Görüntü Türü) ayarlarının orijinal belgenize uygun olduğundan emin olun.

Karakterler bozuluyor veya bulanıklaşıyor

- Office Mode (Ofis Modu) veya Home Mode (Ev Modu) altında **Text Enhancement (Metin Geliştirme)** onay kutusunu seçin.
- Threshold (Eşik) ayarını yapın.

Home Mode (Ev Modu):

Black&White (Siyah Beyaz)'ı Image Type (Görüntü Türü) ayarı olarak seçin, **Brightness (Parlaklık)** düğmesini tıklatın, sonra Threshold (Eşik) ayarını düzeltmeye çalışın.

Office Mode (Ofis Modu):

Black&White (Siyah Beyaz)'ı Image Type (Görüntü Türü) ayarı olarak seçin, sonra Threshold (Eşik) ayarını düzeltmeye çalışın.

Professional Mode (Profesyonel Mod):

Image Type (Görüntü Türü) ayarı olarak **Black & White (Siyah Beyaz)** seçin ve **Image Type (Görüntü Türü)** seçeneğinin yanındaki + (Windows) veya ► (Mac OS X) düğmesini tıklatın. Gereken Image Option (Görüntü Seçeneği) ayarlarını yapın, sonra Threshold (Eşik) ayarını yapmayı deneyin.

- Çözünürlük ayarını artırın.

Karakterler düzenlenebilir metne dönüştürüldüğünde doğru şekilde tanınmıyor (OCR)

Belgeyi, belge camı üzerine düzgün bir şekilde yerleştirin. Belge yamuk konulursa, doğru şekilde tanınmayabilir.

Tarama İşlemleriyle İlgili Sorun Giderme

Taradığınız görüntüde dalgalı desenler oluşuyor

Yazılı bir belgenin taranan görüntüsünde dalga ya da çapraz çizgili desen (moiré olarak bilinir) görünebilir.



- Belgenizi döndürün.
- Taramadan sonra uygulama yazılımını kullanarak taranan görüntüyü döndürün.
- Desccreening (Moiré Giderme)** onay kutusunu işaretleyin.
- Professional Mode (Profesyonel Mod)'da bir çözünürlük ayarını değiştirip yeniden tarama yapın.

Görüntünüzde homojen olmayan renk, karartılar, noktalar ya da düz çizgiler görünüyor

Ürünün içini temizlemeniz gerekiyor olabilir.

➔ [“Yazıcının Temizlenmesi” sayfa 143](#)

Tarama alanı veya yönü tatmin edici değil

Orijinal belgenizin kenarları taranmıyor

- Home Mode (Ev Modu) veya Professional Mode (Profesyonel Mod) ile küçük resim önizlemesi kullanarak tarama yapıyorsanız, kırpmayı önlemek için, belgeyi veya fotoğrafı, belge camının yatay ve dikey kenarlarından yaklaşık olarak 6 mm (0,2 inç) uzaklaştırın.
- Office Mode (Ofis Modu), Home Mode (Ev Modu) veya Professional Mode (Profesyonel Mod) ile normal önizleme kullanarak tarama yapıyorsanız, kırpmayı önlemek için, belgeyi veya fotoğrafı, belge camının yatay ve dikey kenarlarından yaklaşık olarak 3 mm (0,12 inç) uzaklaştırın.

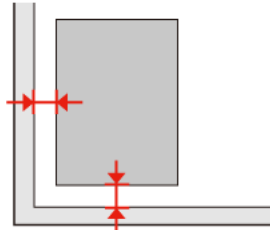

Tarama İşlemleriyle İlgili Sorun Giderme

Tek dosya içine çoklu belgeler taranıyor

Belgeleri belge camı üzerine birbirinden en az 20 mm (0,8 inç) ayrı olacak şekilde yerleştirin.

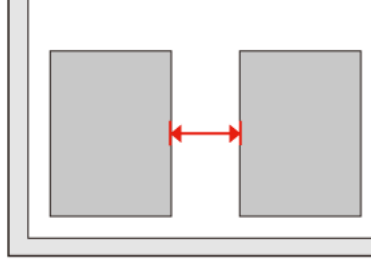

İstedığınız alan taranamıyor

Belgelere bağlı olarak, istediğiniz alanı tarayamayabilirsiniz. Office Mode (Ofis Modu), Home Mode (Ev Modu) veya Professional Mode (Profesyonel Mod)'nda normal önizleme kullanın ve taramak istediğiniz alan üzerinde kayan çerçeve oluşturun.

İsteddiğiniz yönde taranamıyor

Configuration (Yapılandırma) ögesini tıklayın, **Preview (Önizleme)** sekmesini seçin ve **Auto Photo Orientation (Otomatik Fotoğraf Yönlendirme)** onay kutusunu işaretleyin. Sonra, belgelerinizi doğru şekilde yerleştirin.

Tüm Çözüm Yolları Denendikten Sonra da Sorunlar Devam Ediyor

Tüm çözüm yollarını denediğiniz halde sorunu çözemediyseniz, Epson Scan ayarlarını başlatın.

Configuration (Yapılandırma) ögesini tıklayın, **Other (Diğer)** sekmesini seçin, sonra **Reset All (Tümünü Sıfırla)** seçeneğini tıklayın.

Kopyalama İşlemleriyle İlgili Sorun Giderme

Baskı çıktılarınızda veya kopyalarınızda bantlanma (açık renkte hatlar) görülüyor

- Doğru kağıt türünü seçtiğinizden emin olun.
➔ “Kağıt Seçme” sayfa 91
- Kağıdın yazdırılacak yüzünün (daha beyaz veya daha parlak tarafının) doğru yöne baktığından emin olun.
➔ “Kağıt Yükleme” sayfa 25
- Önce meme denetimi yapın, sonra meme denetimi sonuçlarında hata gösteren yazdırma kafasını temizleyin.
➔ “Yazdırma Kafası Püskürtme Uçlarını Kontrol Etme” sayfa 134 ve “Yazdırma Kafasını Temizleme” sayfa 136
- Yazdırma kafasını hizalayın. Kalitede bir düzelme olmazsa, yazıcı sürücüsü yardımcı programını kullanarak hizalama yapmayı deneyin.
➔ “Yazdırma Kafasını Hizalama” sayfa 138
- En iyi sonuçları almak için, mürekkep kartuşunu ambalajını açtıktan sonraki altı ay içinde kullanın.
➔ “Mürekkep kartuşu değiştirme” sayfa 130
- Kopyanızda Moiré (tarama çizgileri) deseni oluşursa, **Küçült/Büyüt** ayarını değiştirin veya orijinalin yerini kaydırın.

Çıktınız bulanık veya kirli

- Doğru kağıt türünü seçtiğinizden emin olun.
➔ “Kağıt Seçme” sayfa 91
- Kağıdın yazdırılacak yüzünün (daha beyaz veya daha parlak tarafının) doğru yöne baktığından emin olun.
➔ “Kağıt Yükleme” sayfa 25
- Önce meme denetimi yapın, sonra meme denetimi sonuçlarında hata gösteren yazdırma kafasını temizleyin.
➔ “Yazdırma Kafası Püskürtme Uçlarını Kontrol Etme” sayfa 134 ve “Yazdırma Kafasını Temizleme” sayfa 136
- Yazdırma kafasını hizalayın. Kalitede bir düzelme olmazsa, yazıcı sürücüsü yardımcı programını kullanarak hizalama yapmayı deneyin.
➔ “Yazdırma Kafasını Hizalama” sayfa 138
- Ürünün içini temizlemek için, belge camına veya OBB'ye herhangi bir belge koymadan kopyalama yapın.
- Orijinal Epson mürekkep kartuşları veya Epson tarafından önerilen kağıtları kullanmaya çalışın.

Kopyalama İşlemleriyle İlgili Sorun Giderme

Çıktınız soluk veya çıktıda boşluklar var

- ❑ Doğru kağıt türünü seçtiğinizden emin olun.
➔ “Kağıt Seçme” sayfa 91
- ❑ Kağıdın yazdırılacak yüzünün (daha beyaz veya daha parlak tarafının) doğru yöne baktığından emin olun.
➔ “Kağıt Yükleme” sayfa 25
- ❑ Quality (Kalite) ayarı olarak Standard Quality (Standart Kalite) veya Best (En İyi) seçtiyseniz, Bidirectional (Çift Yönlü) ayarını Off (Kapalı) konuma getirin. Çift yönlü yazdırma, baskı kalitesini düşürür.
- ❑ Önce meme denetimi yapın, sonra meme denetimi sonuçlarında hata gösteren yazdırma kafasını temizleyin.
➔ “Yazdırma Kafası Püskürtme Uçlarını Kontrol Etme” sayfa 134 ve “Yazdırma Kafasını Temizleme” sayfa 136
- ❑ En iyi sonuçları almak için, mürekkep kartuşunu ambalajını açtıktan sonraki altı ay içinde kullanın.
➔ “Mürekkep kartuşu değiştirme” sayfa 130

Çıktınız grenli

- ❑ Yazdırma kafasını hizalayın. Kalitede bir düzelme olmazsa, yazıcı sürücüsü yardımcı programını kullanarak hizalama yapmayı deneyin.
➔ “Yazdırma Kafasını Hizalama” sayfa 138

Yanlış veya eksik renkler var

- ❑ Önce meme denetimi yapın, sonra meme denetimi sonuçlarında hata gösteren yazdırma kafasını temizleyin.
➔ “Yazdırma Kafası Püskürtme Uçlarını Kontrol Etme” sayfa 134 ve “Yazdırma Kafasını Temizleme” sayfa 136
- ❑ En iyi sonuçları almak için, mürekkep kartuşunu ambalajını açtıktan sonraki altı ay içinde kullanın.
➔ “Mürekkep kartuşu değiştirme” sayfa 130

Görüntü boyutu veya konumu yanlış

- ❑ Yüklene kağıda göre doğru **Kağıt Byt.**, **Donanım**, **Genişleme** ve **Küçült/Büyüt** ayarını seçtiğinizden emin olun.
➔ “Kopyalama modu menü listesi” sayfa 119
- ❑ Kağıdı doğru şekilde yüklediğinizden ve orijinali doğru olarak yerleştirdiğinizden emin olun.
➔ “Kağıt Yükleme” sayfa 25 ve “Orijinallerin Yerleştirilmesi” sayfa 32
- ❑ Kopyanın veya fotoğrafın kenarları kırılıyorsa, orijinali, köşeden biraz uzaklaştırın.
- ❑ Belge camını temizleyin.
➔ “Yazıcının dış kısmının temizlenmesi” sayfa 143

Faks İşlemleriyle İlgili Sorun Giderme

Faks gönderilemiyor

- Telefon kablosunun düzgün şekilde bağlandığından emin olun ve telefon hattının çalışıp çalışmadığını kontrol edin. Hat durumunu, **Faks Bağlantısını Kontrol edin** işlevini kullanarak kontrol edebilirsiniz.
➔ “Telefon Hattına Bağlanma” sayfa 96
- Ürünü bir DSL telefon hattına bağladıysanız, hatta bir DSL filtresi takmanız gerekir. Yoksa faksı kullanamazsınız. Gerekli filtreyi edinmek için, DSL hizmet sağlayıcınıza başvurun.
- Bu ürünü bir PBX (Private Branch Exchange) telefon hattına veya Terminal Adapter'a bağladıysanız, **Çevir Sesi Algılama** seçeneğini kapatın.
➔ “Ayar modu menü listesi” sayfa 116
- Alıcının faks makinesinin açık ve çalışır durumda olduğundan emin olun.
- V.34 özelliğini kapatın.
➔ “Ayar modu menü listesi” sayfa 116
- ECM seçeneğinin açık olduğundan emin olun.
➔ “Ayar modu menü listesi” sayfa 116

Faks alınamıyor

- Telefon kablosunun düzgün şekilde bağlandığından emin olun ve telefon hattının çalışıp çalışmadığını kontrol edin. Hat durumunu, **Faks Bağlantısını Kontrol edin** işlevini kullanarak kontrol edebilirsiniz.
➔ “Telefon Hattına Bağlanma” sayfa 96
- Ürünü bir DSL telefon hattına bağladıysanız, hatta bir DSL filtresi takmanız gerekir. Yoksa faksı kullanamazsınız. Gerekli filtreyi edinmek için, DSL hizmet sağlayıcınıza başvurun.
- Bu ürün bir telefona bağlı değilse ve faksları otomatik olarak almak istiyorsanız, otomatik yanıt seçeneğini açtığınızdan emin olun.
➔ “Faksları otomatik olarak alma” sayfa 110
- V.34 özelliğini kapatın.
➔ “Ayar modu menü listesi” sayfa 116
- ECM seçeneğinin açık olduğundan emin olun.
➔ “Ayar modu menü listesi” sayfa 116

Kalite sorunları (gönderme)

- Belge camını ve Otomatik Belge Besleyici'yi (OBB) temizleyin.
➔ “Yazıcının dış kısmının temizlenmesi” sayfa 143

Faks İşlemleriyle İlgili Sorun Giderme

- ❑ Gönderdiğiniz faks soluksa veya net değilse, faks ayarları menüsünden **Çözünürlük** (veya modelinize bağlı olarak **Kalite**) veya **Kontrast** ayarını değiştirin.
➔ “Ayar modu menü listesi” sayfa 116
- ❑ ECM seçeneğinin açık olduğundan emin olun.
➔ “Ayar modu menü listesi” sayfa 116

Kalite sorunları (alma)

- ❑ ECM seçeneğinin açık olduğundan emin olun.
➔ “Ayar modu menü listesi” sayfa 116

Telesekreter sesli aramaları yanıtlayamıyor

- ❑ Otomatik yanıt seçeneği açıksa ve bu ürünle aynı hatta bir telesekreter bağlıysa, faks almakta kullanılan "kaç kez çaldığında cevaplanacak" ayarını, telesekreterin devreye gireceği zil sayısından daha yüksek olacak şekilde ayarlayın.
➔ “Faksları otomatik olarak alma” sayfa 110

Saat yanlış

- ❑ Elektrik kesintisinden sonra veya aygıtın gücü uzun süre kapalı bırakılmışsa saat ileri gidebilir veya geri kalabilir ya da sıfırlanabilir. Doğru saati ayarlayın.
➔ “Saati ve Bölgeyi Ayarlama/Değiştirme” sayfa 140

Ürün Bilgileri

Ürün Bilgileri

Mürekkep ve Kağıt

Mürekkep kartuşları

Bu yazıcıda, aşağıdaki mürekkep kartuşlarını kullanabilirsiniz:

Mürekkep kartuşu	Parça numaraları		
	WP-4515/ WP-4525/ WP-4535/ WP-4545	WP-4511/ WP-4521/ WP-4531	WP-4530/ WP-4540
Black (Siyah)	T7011 T7021 T7031	T6771 T6781	676 676XL
Cyan (Deniz Mavisi)	T7012 T7022 T7032	T6772 T6782	676 676XL
Magenta (Eflatun)	T7013 T7023 T7033	T6773 T6783	676 676XL
Yellow (Sarı)	T7014 T7024 T7034	T6774 T6784	676 676XL

Not:

- Her kartuş her bölgede bulunmayabilir.
- Epson, WP-4515/WP-4525 modelleri için T701 veya T702 mürekkep kartuşlarını önerir.
- Epson, WP-4535/WP-4545 modelleri için T702 veya T703 mürekkep kartuşlarını önerir.

Renk	Black (Siyah), Cyan (Deniz Mavisi), Magenta (Eflatun), Yellow (Sarı)
Kartuş ömrü	En iyi sonuçları almak için, mürekkep kartuşunu ambalajını açtıktan sonraki altı ay içinde kullanın.
Sıcaklık	Depolama: -20 ila 40 °C (-4 ila 104 °F) 40 °C'de (104 °F) 1 ay Donma:* -13 °C (8,6 °F)

* Mürekkep 25 °C'de (77 °F) yaklaşık 3 saat sonra çözülür ve kullanılabilir.

Ürün Bilgileri



Dikkat:

- Epson, özgün Epson mürekkep kartuşlarını kullanmanızı önermektedir. Epson tarafından üretilmeyen diğer ürünler Epson'un garanti kapsamına girmeyen hasarlara neden olabilir ve bazı koşullarda yazıcının istikrarsız çalışmasına yol açabilir.
- Epson mürekkep kartuşlarını paket üzerinde yazılı son kullanma tarihinden önce kullanmanızı önerir.

Not:

- Yazıcınızla birlikte gelen mürekkep kartuşları başlangıç ayarları sırasında kısmen kullanılmıştır. Yüksek kalitede çıktı elde etmek için, yazıcınızın yazdırma kafası tamamen mürekkeple doldurulacaktır. Bu işlem bir miktar mürekkep tüketir; bu nedenle bu kartuşlarla daha sonra takılacak olan kartuşlara oranla daha az sayfa yazdırılabilir.
- Verilen tüketim rakamları bastığınız resimlere, kullandığınız kağıt tipine, yaptığınız baskı sıklığına ve sıcaklık gibi ortam koşullarına bağlı olarak değişiklik gösterebilir.
- En yüksek baskı kalitesini elde etmek ve yazdırma kafasının korunmasına yardımcı olmak amacıyla, yazıcınız size kartuşun değiştirilmesi mesajı verdiği sırada, kartuş içerisinde rezerv olarak bir miktar mürekkep bırakılmaktadır. Verilen tüketim rakamlarına bu rezerv dahil değildir.
- Mürekkep kartuşları geri dönüşümlü maddeler içeriyor olsa da, bu durum ürünün işlevini veya çalışmasını etkilemez.

Bakım kutusu

Bu üründe, aşağıdaki bakım kutusunu kullanabilirsiniz.

	Parça numarası
Bakım Kutusu	T6710

Kağıt

Epson, tüm yazdırma gereksinimleriniz için özel olarak tasarlanmış kağıtlar ve diğer yazdırma ortamlarını sunar.

Not:

- Kağıtlar her yerde bulunmayabilir.
- Aşağıdaki Epson özel kağıtlarına ait parti numaralarını Epson destek sitesinde bulabilirsiniz.
➔ ["Teknik Destek Web Sitesi" sayfa 198](#)

Kağıt	Boyut
Epson Bright White Ink Jet Paper	A4
Epson Premium Glossy Photo Paper	A4, 10 ×15 cm (4×6 inç), 13 ×18 cm (5×7 inç), 16:9 geniş boyut (102×181 mm)
Epson Glossy Photo Paper	A4, 10 ×15 cm (4×6 inç), 13 ×18 cm (5×7 inç)

Ürün Bilgileri

Epson Premium Semigloss Photo Paper	A4, 10 ×15 cm (4×6 inç)
Epson Ultra Glossy Photo Paper (Çok Parlak Fotoğraf Kağıdı)	A4, 10 ×15 cm (4×6 inç), 13 ×18 cm (5×7 inç)
Epson Photo Paper (Fotoğraf Kağıdı)	A4, 10 ×15 cm (4×6 inç), 13 ×18 cm (5×7 inç)
Epson Matte Paper - Heavyweight	A4
Epson Photo Quality Ink Jet Paper	A4

İsteğe Bağlı Parça

250 Sayfalık Kağıt Kaseti Birimi/PXBACU1

Aşağıdaki 250 Sayfalık Kağıt Kaseti Birimi/PXBACU1'i kullanabilirsiniz.

	Parça numarası
250 Sayfalık Kağıt Kaseti Birimi/PXBACU1	C12C817011

Sistem Gereksinimleri

Windows gereksinimleri

Sistem	PC Arabirimi
Windows 7, Vista, XP Professional x64 Edition, XP SP1 veya sonraki sürümleri, Server 2008 R2, Server 2008 ve Server 2003	Hi-Speed USB (Önerilen) USB (Minimum)

Not:

- Windows Server işletim sistemi, sadece yazıcı sürücüsünü destekler; tarayıcı sürücüsü ve birlikte verilen uygulamalar desteklenmez.
- Yazılım satıcınızla yazılımlarının Windows XP Professional x64 Edition ile çalışıp çalışmadığını öğrenmek için irtibata geçin.

Macintosh gereksinimleri

Sistem	PC Arabirimi
--------	--------------

Ürün Bilgileri

PowerPC tabanlı veya Intel tabanlı, Mac OS® X 10.4.11, 10.5.x, 10.6.x kurulu Macintosh bilgisayarları	Hi-Speed USB (Önerilen) USB (Minimum)
---	--

Not:

Mac OS X için yazılan UNIX File System (UFS) desteklenmez.

Teknik Özellikler

Yazıcı teknik özellikleri

Kağıt yolu	Kağıt kaseti 1 ve 2, ön giriş Arka MP tepsisi, üst giriş
Kapasite	Kağıt kaseti 1 ve 2 için 27,5 mm *1 Arka MP tepsisi için 9,0 mm *1*2*3*4

*1 64 - 90g/m² (17 - 24 lb) ağırlığında kağıt.

*2 75 - 90 g/m² (20 - 24 lb) ağırlığında Zarf #10, DL ve C6.

*3 80 - 100 g/m² (21 - 26 lb) ağırlığında Zarf C4.

*4 Legal ve User Defined (Kullanıcı Tanımlı) boyutlarda, yaprakları teker teker yükleyin.

Kağıt

Not:

- Belirli bir marka veya türdeki kağıdın kalitesi üreticisi tarafından her zaman değiştirilebileceğinden Epson, Epson dışındaki kağıt markası ve türlerinin kalitesini garanti edemez. Büyük miktarda kağıt satın almadan veya büyük miktarda iş yazdırmadan önce, daima kağıt stoğundan örnekleri test edin.
- Düşük kaliteli kağıt, baskı kalitesini düşürebilir ve kağıt sıkışmasına veya başka sorunlara yol açabilir. Sorunla karşılaşırsanız, daha kaliteli bir kağıt kullanın.
- Normal koşullar altındaki kağıdı kullanın:
Sıcaklık 15 ila 25 °C (59 ila 77 °F)
Nem 40 ila 60% RH

Aşağıdaki bütün koşullar yerine getirildiği takdirde, bu yazıcıda, önceden delinmiş cilt delikli kağıt kullanılabilir:

Kağıt kaynağı	arka MP tepsisi
Kağıt boyutu	A4, A5, A6, B5, Letter, Legal
Delik konumu	Yazdırılacak yüzeye bakan kağıdın sol kenarından itibaren 19 mm (0,74 inç) içinde. Aşağıdaki şekle bakın.

Ürün Bilgileri

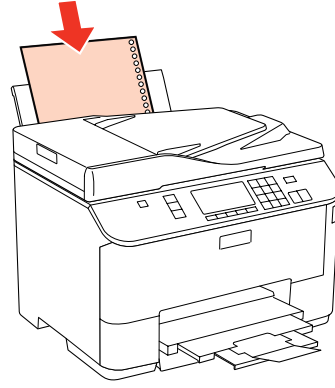
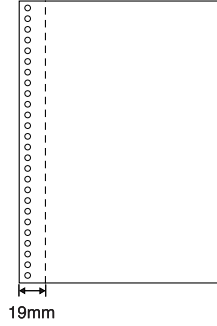

Tek sayfalar:

Boyut	A4 210×297 mm 10 ×15 cm (4×6 inç) 13 ×18 cm (5×7 inç) A6 105×148 mm A5 148×210 mm B5 182×257 mm 9 ×13 cm (3,5×5 inç) 13 ×20 cm (5×8 inç) 20 ×25 cm (8×10 inç) 16:9 geniş boyut (102×181 mm) 100 ×148 mm Letter 8 1/2×11 in Legal 8 1/2×14 in
Kağıt türleri	Düz kağıt ya da Epson tarafından dağıtılan özel kağıt
Kalınlık (düz kağıt için)	0,08 - 0,11 mm (0,003 - 0,004 inç)
Ağırlık (düz kağıt için)	64 g/m ² (17 lb) ila 90 g/m ² (24 lb)

Zarflar:

Boyut	Zarf #10 4 1/8×9 1/2 in Zarf DL 110×220 mm Zarf C6 114×162 mm Zarf C4.229×324 mm
Kağıt türleri	Düz kağıt
Ağırlık	Zarf #10, DL ve C6 için 75 g/m ² (20 lb) - 90 g/m ² (24 lb) Zarf C4 için 80 g/m ² (21 lb) - 100 g/m ² (26 lb)

Ürün Bilgileri

Yazdırılabilir alan

Vurgulu kısımlar yazdırılabilir alanı gösterir.

Tek sayfalar:

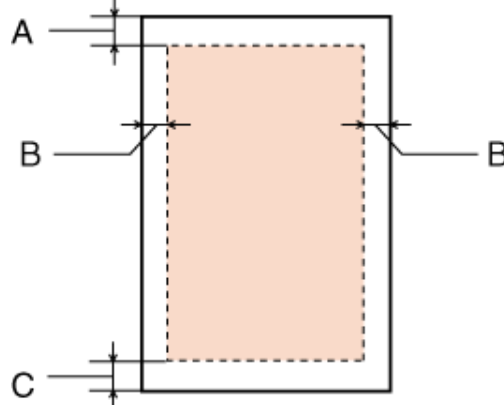

Zarflar:

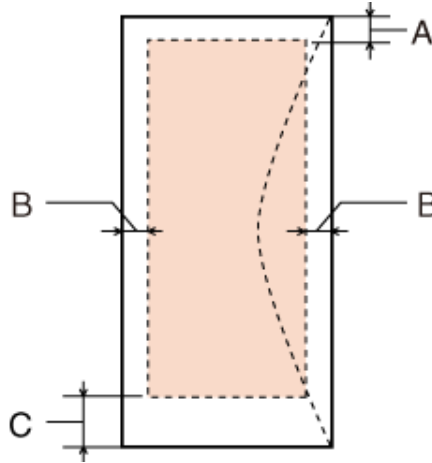

	Minimum kenar boşluğu	
Ortam türü	Tek sayfalar	Zarflar
A	3,0 mm (0,12 in.)	3,0 mm (0,12 in.)
B	3,0 mm (0,12 in.)	5,0 mm (0,20 inç) *1
C	3,0 mm (0,12 in.)	3,0 mm (0,12 inç) *2

*1 Zarf C4 için önerilen kenar boşluğu 9,5 mm'dir.

*2 Zarf #10, Zarf DL ve Zarf C6 için önerilen kenar boşluğu 20,0 mm'dir.

Not:

Kağıt türüne bağlı olarak, çıktının üst ve alt alanlarında baskı kalitesi bozulabilir veya bu alanda mürekkep yayılabilir.

Ürün Bilgileri

Tarayıcı teknik özellikleri

Not:

Teknik özellikler bildiride bulunulmadan değiştirilebilir.

Tarayıcı türü	Flatbed rengi
Fotoelektrik cihazı	CIS
Efektif piksel	10200 × 14040 piksel, 1200 dpi'da Tarama alanı çözünürlük ayarı çok yüksekse sınırlanabilir.
Belge ebatı	216 × 297 mm (8,5 × 11,7 inç) A4 veya US zarf ebadı
Tarama çözünürlüğü	1200 dpi (ana tarama) 2400 dpi (alt tarama)
Çıktı çözünürlüğü	50 - 4800, 7200 ve 9600 dpi (1 dpi artırmada 50'den 4800 dpi'a)
Görüntü verisi	piksel başına dahili renk başına 16 bit piksel başına harici renk başına 8 bit (maksimum)
Işık kaynağı	LED

Otomatik Belge Besleyici (ADF) teknik özellikleri

İsteğe bağlı parça sadece WP-4521/WP-4525/WP-4530/WP-4531/WP-4535/WP-4540/WP-4545 ile kullanılabilir.

Kağıt girişi	Basılacak yüz yukarı dönük yükleme
Kağıt çıkışı	Basılacak yüz aşağı dönük çıkartma
Kağıt boyutu	A4, Letter, Legal*
Kağıt türleri	Düz kağıt
Kağıt ağırlığı	64 - 95 g/m ²
Kağıt kapasitesi	Toplam kalınlık 3 mm, yaklaşık 30 yaprağa kadar (Letter, A4) 10 yaprak (Legal)

* ADF ile 2 taraflı belge taratırken, legal ebatlı kağıt kullanılamaz.

Faks teknik özellikleri

İsteğe bağlı parça sadece WP-4521/WP-4525/WP-4530/WP-4531/WP-4535/WP-4540/WP-4545 ile kullanılabilir.

Faks türü	Doğrudan siyah beyaz ve renkli faks özelliği
Destek hattı	Ev telefon hattı
Hız	En çok 33,6 KB/sn

Ürün Bilgileri

Çözünürlük	Tek renkli Standart: 203 × 98 dpi İnce: 203 × 196 dpi Fotoğraf: 203 × 196 dpi Renk İnce: 200 × 200 dpi Fotoğraf: 200 × 200 dpi
Hata düzeltme modu	Hata düzeltme modlu CCITU/ITU Group 3 faks
Hızlı arama numaraları	60'a kadar
Sayfa hafızası	En çok 180 sayfa (ITU-T No.1 tablo)
Yeniden çevirme	2 kez (1 dakika arayla)
Arabirim	RJ-11 Telefon Hattı RJ-11 Telefon seti bağlantısı

Ağ Arabirim Teknik Özellikleri

Wi-Fi sadece WP-4530/WP-4531/WP-4535/WP-4540/WP-4545 ile kullanılabilir.

Wi-Fi	Standart:	IEEE 802.11b/g/n* ¹
	Güvenlik:	WEP (64/128bit) WPA-PSK (TKIP/AES) * ²
	Frekans Bandı:	2,4 GHz
	İletişim Modu:	Altyapı modu, Ad hoc modu
Ethernet	Standart:	Ethernet 100BASE-TX/10BASE-T

*1 Nereden alındığına bağlı olarak IEEE 802.11b/g/n veya IEEE 802.11b/g ile uyumludur.

*2 WPA/WPA2 Personal desteğine sahip WPA2 ile uyumludur.

Mekanik

WP-4521/WP-4525/WP-4530/WP-4531/WP-4535

Boyutlar	Depolama Genişlik: 460 mm (18,1 inç) Derinlik: 420 mm (16,5 inç) Yükseklik: 341 mm (13,4 inç)
	Yazdırma* Genişlik: 460 mm (18,1 inç) Derinlik: 654 mm (25,7 inç) Yükseklik: 383 mm (15,1 inç)

Ürün Bilgileri

Ağırlık	Mürekkep kartuşları ve elektrik kablosu olmaksızın yaklaşık 13,8 kg (30,4 lb).
----------------	--

* Çıktı tepsisi genişletmesi açılmış durumdayken.

WP-4511/WP-4515

Boyutlar	Depolama Genişlik: 460 mm (18,1 inç) Derinlik: 420 mm (16,5 inç) Yükseklik: 299 mm (11,8 inç)
	Yazdırma* Genişlik: 460 mm (18,1 inç) Derinlik: 654 mm (25,7 inç) Yükseklik: 383 mm (15,1 inç)
Ağırlık	Mürekkep kartuşları ve elektrik kablosu olmaksızın yaklaşık 12,6 kg (27,8 lb).

* Çıktı tepsisi genişletmesi açılmış durumdayken.

WP-4540/WP-4545

Boyutlar	Depolama Genişlik: 461 mm (18,1 inç) Derinlik: 420 mm (16,5 inç) Yükseklik: 420 mm (16,5 inç)
	Yazdırma* Genişlik: 461 mm (18,1 inç) Derinlik: 654 mm (25,7 inç) Yükseklik: 462 mm (18,2 inç)
Ağırlık	Mürekkep kartuşları ve elektrik kablosu olmaksızın yaklaşık 16,5 kg (36,4 lb).

* Çıktı tepsisi genişletmesi açılmış durumdayken.

Elektrik

WP-4511/WP-4515

	100-240 V Model
Giriş voltajı aralığı	90 - 264 V
Nominal frekans aralığı	50 - 60 Hz
Giriş frekansı aralığı	49,5 - 60,5 Hz
Nominal akım	0,7 - 0,35 A

Ürün Bilgileri

Elektrik tüketimi	Bağımsız kopyalama	Yak. 17 W (ISO/IEC24712)
	Hazır modu	Yak. 6,5 W
	Uyku modu	Yak. 2,1 W
	Güç kapalı	Yak. 0,3 W

WP-4521/WP-4525

		100-240 V Model
Giriş voltajı aralığı		90 - 264 V
Nominal frekans aralığı		50 - 60 Hz
Giriş frekansı aralığı		49,5 - 60,5 Hz
Nominal akım		0,7 - 0,35 A
Elektrik tüketimi	Bağımsız kopyalama	Yak. 17 W (ISO/IEC24712)
	Hazır modu	Yak. 7 W
	Uyku modu	Yak. 2,4 W
	Güç kapalı	Yak. 0,3 W

WP-4530/WP-4531/WP-4535

		100-240 V Model
Giriş voltajı aralığı		90 - 264 V
Nominal frekans aralığı		50 - 60 Hz
Giriş frekansı aralığı		49,5 - 60,5 Hz
Nominal akım		0,7 - 0,35 A
Elektrik tüketimi	Bağımsız kopyalama	Yak. 19 W (ISO/IEC24712)
	Hazır modu	Yak. 8 W
	Uyku modu	Yak. 3,8 W
	Güç kapalı	Yak. 0,3 W

WP-4540/WP-4545

		100-240 V Model
Giriş voltajı aralığı		90 - 264 V
Nominal frekans aralığı		50 - 60 Hz

Ürün Bilgileri

Giriş frekansı aralığı	49,5 - 60,5 Hz	
Nominal akım	0,7 - 0,35 A	
Elektrik tüketimi	Bağımsız kopyalama	Yak. 19 W (ISO/IEC24712)
	Hazır modu	Yak. 9,5 W
	Uyku modu	Yak. 3,8 W
	Güç kapalı	Yak. 0,3 W

Not:

Voltaj bilgisi için ürünün arkasındaki etikete bakın.

Çevresel

Sıcaklık	İşletim: 10 ila 35 °C (50 ila 95 °F) Depolama: -20 ila 40 °C (-4 ila 104 °F) 40 °C'de (104 °F) 1 ay
Nem	İşletim:* %20 ila 80 BN Depolama:* %5 ila 85 BN

* Buğulanmasız

Standartlar ve Onaylar

WP-4530/WP-4531/WP-4535/WP-4540/WP-4545

A.B.D. modeli:

Güvenlik	UL60950-1 CAN/CSA-C22.2 No.60950-1
EMC	FCC Part 15 Subpart B Sınıfı B CAN/CSA- CEI/IEC CISPR 22 Sınıf B

Bu ekipman, aşağıdaki kablosuz modülü içerir.

Üretim: Marvell Semiconductor Inc.

Tip: SP88W8786-MD0-2C2T00

Bu ürün, FCC Kuralları'nın Bölüm 15'ine ve IC Kuralları'nın RSS-210'una uygundur. Epson, ürün üzerinde yapılacak, önerilmeyen bir değişiklikten dolayı koruma gereklerinin yerine getirilmemesi durumunda sorumluluk kabul etmez. Çalışma aşağıdaki iki koşula tabidir: (1) bu cihaz zararlı girişime neden olmaz ve (2) bu cihaz ortamda mevcut olması durumunda yanlış şekilde çalışmasına neden olabilecek girişimlere de maruz kalabilir.

Ürün Bilgileri

Lisanslı hizmete radyo paraziti karışmasını önlemek için, bu cihaz, azami perdeleme sağlamak amacıyla iç mekanlarda ve pencerelerden uzakta çalıştırılmak üzere tasarlanmıştır. Dış mekanlara kurulan ekipmanlar (veya ekipmanın aktarım anteni), lisansa tabidir.

Avrupa modeli:

Düşük voltaj yönetmeliği 2006/95/EC	EN60950-1
EMC yönergesi 2004/108/EC	EN55022 Sınıf B EN61000-3-2 EN61000-3-3 EN55024
R&TTE yönergesi 1999/5/EC	EN300 328 EN301 489-1 EN301 489-17 TBR21 EN60950-1

Avrupa'lı kullanıcılar için:

Seiko Epson Corporation olarak, cihaz Modeli C451C ve C451D'nin 1999/5/EC direktifinin gereklilikleri ve ilgili diğer hükümleri ile uyumlu olduğunu beyan ederiz.

İrlanda, Birleşik Krallık, Avusturya, Almanya, Liechtenstein, İsviçre, Fransa, Belçika, Lüksemburg, Hollanda, İtalya, Portekiz, İspanya, Danimarka, Finlandiya, Norveç, İsveç, İzlanda, Kıbrıs, Yunanistan, Slovenya, Bulgaristan, Çek Cumhuriyeti, Estonya, Macaristan, Letonya, Litvanya, Polonya, Romanya, Slovakya ve Malta ülkelerinde kullanım içindir.

Yalnızca Fransa'da kapalı yerde kullanıma izin verilir.

Açık alanda kullanılacağına, İtalya'da yerel otoriteden izin alınması gerekir.

Epson, koruma gereksinimlerinde ürünün önerilmeyen şekilde değiştirilmesinden kaynaklanan bir hataya ilişkin olarak hiçbir sorumluluk kabul etmez.



Avustralya modeli:

EMC	AS/NZS CISPR22 Sınıf B
------------	------------------------

Epson, cihaz Modeli C451C ve C451D'nin AS/NZS4771'in gereklilikleri ve ilgili diğer hükümleri ile uyumlu olduğunu beyan eder. Epson, ürün üzerinde yapılacak, önerilmeyen bir değişiklikten dolayı koruma gereklerinin yerine getirilmemesi durumunda sorumluluk kabul etmez.

WP-4521/WP-4525

A.B.D. modeli:

Güvenlik	UL60950-1 CAN/CSA-C22.2 No.60950-1
-----------------	---------------------------------------

Ürün Bilgileri

EMC	FCC Part 15 Subpart B Sınıfı B CAN/CSA- CEI/IEC CISPR 22 Sınıf B
------------	---

Avrupa modeli:

Düşük voltaj yönetmeliği 2006/95/EC	EN60950-1
EMC yönergesi 2004/108/EC	EN55022 Sınıf B EN61000-3-2 EN61000-3-3 EN55024
R&TTE yönergesi 1999/5/EC	TBR21 EN60950-1

Avrupa'lı kullanıcılar için:

Seiko Epson Corporation olarak, cihaz Modeli C451A'nın 1999/5/EC direktifinin gereklilikleri ve ilgili diğer hükümleri ile uyumlu olduğunu beyan ederiz.

İrlanda, Birleşik Krallık, Avusturya, Almanya, Liechtenstein, İsviçre, Fransa, Belçika, Lüksemburg, Hollanda, İtalya, Portekiz, İspanya, Danimarka, Finlandiya, Norveç, İsveç, İzlanda, Kıbrıs, Yunanistan, Slovenya, Bulgaristan, Çek Cumhuriyeti, Estonya, Macaristan, Letonya, Litvanya, Polonya, Romanya, Slovakya ve Malta ülkelerinde kullanım içindir.

Avustralya modeli:

EMC	AS/NZS CISPR22 Sınıf B
------------	------------------------

WP-4511/WP-4515

Avrupa modeli:

Düşük voltaj yönetmeliği 2006/95/EC	EN60950-1
EMC yönergesi 2004/108/EC	EN55022 Sınıf B EN61000-3-2 EN61000-3-3 EN55024

Arabirim

Hi-Speed USB (Bilgisayarlar için Cihaz Sınıfı)
Hi-Speed USB (Harici depolama için yığın depolama sınıfı)

Harici USB Cihazı

Aygitlar	Maksimum kapasite
-----------------	-------------------

Ürün Bilgileri

MO sürücüsü*	1,3 GB
Sabit disk sürücüsü*	2TB
USB Flash sürücüsü	FAT, FAT32 veya exFAT olarak formatlanmış.

* USB aracılığıyla beslenen harici depolama cihazları önerilmez. Harici depolama araçlarını sadece bağımsız AC güç kaynaklarıyla kullanın.

Nereden Yardım Alınır

Teknik Destek Web Sitesi

Epson'ın Teknik Destek Web Sitesi, ürün belgelerindeki sorun giderme bilgilerini kullanarak çözemediğiniz sorunlarınızda size yardımcı olur. Web tarayıcınız varsa ve İnternete bağlanabiliyorsanız, siteye aşağıdaki adresten ulaşın:

<http://support.epson.net/>

En son sürücüler, Sık Sorulan Sorular (SSS), kullanım kılavuzları ya da indirilebilir diğer içerik için siteye aşağıdaki adresten ulaşabilirsiniz:

<http://www.epson.com>

Sonra, yerel Epson web sitenizdeki destek bölümünü seçin.

Epson Desteğe Başvurma

Epson'a Başvurmadan Önce

Epson ürününüz doğru çalışmıyorsa ve ürün belgelerindeki sorun giderme bilgilerini kullanarak sorunu çözemiyorsanız, yardım için Epson destek hizmetlerine başvurun. Bölgenizdeki Epson desteği aşağıdaki listede bulunmuyorsa, ürünü satın aldığınız bayi ile irtibat kurun.

Aşağıdaki bilgileri vermeniz durumunda Epson desteği size çok daha hızlı yardımcı olacaktır:

- Ürün seri numarası
(Seri numara etiketi ürünün yan kısmındadır.)
- Ürün modeli
- Ürün yazılımı sürümü
(**About (Hakkında)**, **Version Info (Sürüm Bilgisi)** veya ürün yazılımındaki benzer bir düğmeyi tıklatın.)
- Bilgisayarınızın markası ve modeli
- Bilgisayarınızdaki işletim sisteminin adı ve sürümü
- Normal olarak ürünle birlikte kullandığınız yazılım uygulamalarının adları ve sürümleri

Not:

Ürüne bağlı olarak, faks ve/veya ağ ayarları için çevirme listesi verileri, ürünün belleğinde depolanabilir. Ürünün bozulması veya tamir edilmesi sırasında veriler ve/veya ayarlar kaybolabilir. Epson, garanti süresi içinde bile herhangi bir veri kaybından, verilerin ve/veya ayarların yedeklenmesinden veya geri yüklenmesinden sorumlu tutulamaz. Verilerinizi kendinizin yedeklemenizi veya not almanızı öneririz.

Nereden Yardım Alınır

Avrupa'daki Kullanıcılar için Yardım

Epson desteğiyle irtibat bilgileri için **Tüm Avrupa Garanti Belgesi'**ne bakın.

Tayvan'daki Kullanıcılar için Yardım

Bilgi, destek ve hizmetler için:

World Wide Web (<http://www.epson.com.tw>)

Ürün özellikleri hakkında bilgi, indirilebilir sürücüler ve ürünlerle ilgili sorular mevcuttur.

Epson Yardım Masası (Telefon: +0280242008)

Yardım Masası ekibimiz size, aşağıdaki konular için telefonda yardımcı olabilir :

- Satış ile ilgili sorular ve ürün bilgileri
- Ürün kullanımıyla ilgili sorular ya da sorunlar
- Onarım hizmeti ve garanti ile ilgili sorular

Tamir servis merkezi:

Telefon numarası	Faks numarası	Adres
02-23416969	02-23417070	No.20, Beiping E. Rd., Zhongzheng Dist., Taipei City 100, Taiwan
02-27491234	02-27495955	1F., No.16, Sec. 5, Nanjing E. Rd., Songshan Dist., Taipei City 105, Taiwan
02-32340688	02-32345299	No.1, Ln. 359, Sec. 2, Zhongshan Rd., Zhonghe City, Taipei County 235, Taiwan
039-605007	039-600969	No.342-1, Guangrong Rd., Luodong Township, Yilan County 265, Taiwan
038-312966	038-312977	No.87, Guolian 2nd Rd., Hualien City, Hualien County 970, Taiwan
02-82273300	02-82278866	5F.-1, No.700, Zhongzheng Rd., Zhonghe City, Taipei County 235, Taiwan
03-2810606	03-2810707	No.413, Huannan Rd., Pingzhen City, Taoyuan County 324, Taiwan
03-5325077	03-5320092	1F., No.9, Ln. 379, Sec. 1, Jingguo Rd., North Dist., Hsinchu City 300, Taiwan
04-23291388	04-23291338	3F., No.510, Yingcai Rd., West Dist., Taichung City 403, Taiwan
04-23805000	04-23806000	No.530, Sec. 4, Henan Rd., Nantun Dist., Taichung City 408, Taiwan
05-2784222	05-2784555	No.463, Zhongxiao Rd., East Dist., Chiayi City 600, Taiwan

Nereden Yardım Alınır

Telefon numarası	Faks numarası	Adres
06-2221666	06-2112555	No.141, Gongyuan N. Rd., North Dist., Tainan City 704, Taiwan
07-5520918	07-5540926	1F., No.337, Minghua Rd., Gushan Dist., Kaohsiung City 804, Taiwan
07-3222445	07-3218085	No.51, Shandong St., Sanmin Dist., Kaohsiung City 807, Taiwan
08-7344771	08-7344802	1F., No.113, Shengli Rd., Pingtung City, Pingtung County 900, Taiwan

Avustralya'daki Kullanıcılar için Yardım

Epson Avustralya, size yüksek seviyede müşteri hizmeti sunmak için çalışmaktadır. Ürün belgelerine ek olarak, bilgi almak için aşağıdaki kaynakları sunuyoruz:

Bayiniz

Bayinizin, sorunları tanımlamak ve çözmek konusunda çoğunlukla yardımcı olabileceğini unutmayın. Sorunlar hakkında öneri almak için ilk olarak bayinizi aramalısınız; bayiler, sorunları hızlı ve kolay şekilde çözebilir ve bir sonraki adım için öneri de bulunabilir.

İnternet URL'si <http://www.epson.com.au>

Epson Avustralya World Wide Web sayfalarına erişim. Ara sıra sörf yapmak için modeminizi buraya getirmenize degecektir! Site, sürücüler için bir indirme bölümü, Epson iletişim noktaları, yeni ürün bilgileri ve teknik destek (e-posta) sağlamaktadır.

Epson Yardım Masası

Epson Yardım Masası, müşterilerimizin bilgiye ulaşmasını sağlamak için sunulan son bir önlemdir. Yardım Masasındaki operatörler, Epson ürününüzü kurma, yapılandırma ve çalıştırma konusunda yardımcı olabilir. Satış öncesi Yardım Masası personeli yeni Epson ürünleri hakkındaki belgeleri sunabilir ve en yakın bayi ya da servis acentesinin yeri hakkında bilgi verebilir. Çok çeşitli soruların cevapları burada verilmektedir.

Yardım Masası numaraları aşağıda verilmektedir:

Telefon: 1300 361 054

Faks: (02) 8899 3789

Aradığınız zaman, ilgili tüm bilgilerin yanınızda olması gerekmektedir. Ne kadar çok bilgi hazırlarsanız, sorununuzu o kadar hızlı çözebiliriz. Bu bilgiler, Epson ürün belgelerini, bilgisayar türünü, işletim sistemini, uygulama programlarını ve gerekli olduğunı düşündüğünüz bilgileri içermektedir.

Singapur'daki Kullanıcılar için Yardım

Epson Singapur'un sunduğu bilgi kaynakları, destek ve hizmetleri aşağıda verilmektedir:

Nereden Yardım Alınır

World Wide Web (<http://www.epson.com.sg>)

Ürün özellikleriyle ilgili bilgiler, indirilebilen sürücüler, Sık Sorulan Sorular (SSS), Satış ile İlgili Sorular ve e-posta ile Teknik Destek mevcuttur.

Epson Yardım Masası (Telefon: (65) 6586 3111)

Yardım Masası ekibimiz size, aşağıdaki konular için telefonda yardımcı olabilir :

- Satış ile ilgili sorular ve ürün bilgileri
- Ürün kullanımıyla ilgili sorular ya da sorunlar
- Onarım hizmeti ve garanti ile ilgili sorular

Tayland'daki Kullanıcılar için Yardım

Bilgi, destek ve hizmetler için:

World Wide Web (<http://www.epson.co.th>)

Ürün özellikleriyle ilgili bilgiler, indirilebilen sürücüler, Sık Sorulan Sorular (SSS), e-posta mevcuttur.

Epson Yardım Hattı (Telefon: (66)2685-9899)

Yardım Hattı ekibimiz size, aşağıdaki konular için telefonda yardımcı olabilir:

- Satış ile ilgili sorular ve ürün bilgileri
- Ürün kullanımıyla ilgili sorular ya da sorunlar
- Onarım hizmeti ve garanti ile ilgili sorular

Vietnam'daki Kullanıcılar için Yardım

Bilgi, destek ve hizmetler için:

Epson Yardım Hattı (Telefon): 84-8-823-9239

Servis Merkezi: 80 Truong Dinh Street, District 1, Hochiminh City
Vietnam

Endonezya'daki Kullanıcılar için Yardım

Bilgi, destek ve hizmetler için:

Nereden Yardım Alınır

World Wide Web (<http://www.epson.co.id>)

- Ürün özellikleri hakkında bilgi, indirilebilir sürücüler
- Sık Sorulan Sorular (SSS), Satış ile İlgili Sorular, e-posta ile soru sorma

Epson Yardım Hattı

- Satış ile ilgili sorular ve ürün bilgileri
- Teknik destek

Telefon (62) 21-572 4350

Faks (62) 21-572 4357

Epson Servis Merkezi

Jakarta Mangga Dua Mall 3rd floor No 3A/B
Jl. Arteri Mangga Dua,
Jakarta

Telefon/Faks: (62) 21-62301104

Bandung Lippo Center 8th floor
Jl. Gatot Subroto No.2
Bandung

Telefon/Faks: (62) 22-7303766

Surabaya Hitech Mall It IIB No. 12
Jl. Kusuma Bangsa 116 – 118
Surabaya

Telefon: (62) 31-5355035
Faks: (62)31-5477837

Yogyakarta Hotel Natour Garuda
Jl. Malioboro No. 60
Yogyakarta

Telefon: (62) 274-565478

Medan Wisma HSBC 4th floor
Jl. Diponegoro No. 11
Medan

Telefon/Faks: (62) 61-4516173

Nereden Yardım Alınır

Makassar MTC Karebosi Lt. III Kav. P7-8
Jl. Ahmad Yani No.49
Makassar

Telefon: (62) 411-350147/411-350148

Hong Kong'daki Kullanıcılar için Yardım

Teknik destek almak ve diğer satış sonrası hizmetler için, kullanıcılar Epson Hong Kong Limited'le irtibat kurabilir.

İnternet Ana Sayfası

Epson Hong Kong, İnternette, kullanıcılara aşağıdaki konularda bilgi vermek için Çince ve İngilizce dillerinde yerel bir ana sayfa hazırlamıştır:

- Ürün bilgileri
- Sık Sorulan Sorulara (SSS) cevaplar
- Epson ürün sürücülerinin en son sürümleri

Kullanıcılar, aşağıdaki adresten World Wide Web ana sayfamıza ulaşabilirler:

<http://www.epson.com.hk>

Teknik Destek Yardım Hattı

Ayrıca, aşağıdaki telefon ve faks numaralarından teknik personelimizle irtibat kurabilirsiniz:

Telefon: (852) 2827-8911

Faks: (852) 2827-4383

Malezya'daki Kullanıcılar için Yardım

Bilgi, destek ve hizmetler için:

World Wide Web (<http://www.epson.com.my>)

- Ürün özellikleri hakkında bilgi, indirilebilir sürücüler
- Sık Sorulan Sorular (SSS), Satış ile İlgili Sorular, e-posta ile soru sorma

Epson Trading (M) Sdn. Bhd.

Merkez Ofis.

Telefon: 603-56288288

Nereden Yardım Alınır

Faks: 603-56288388/399

Epson Yardım Masası

-
- Satış ile ilgili sorular ve ürün bilgileri (Infoline)

Telefon: 603-56288222

-
- Onarım hizmetleri ve garantiyle ilgili sorular, ürün kullanımı ve teknik destek (Techline)

Telefon: 603-56288333

Hindistan'daki Kullanıcılar için Yardım

Bilgi, destek ve hizmetler için:

World Wide Web (<http://www.epson.co.in>)

Ürün özellikleri hakkında bilgi, indirilebilir sürücüler ve ürünlerle ilgili sorular mevcuttur.

Epson Hindistan Merkez Ofisi - Bangalore:

Telefon: 080-30515000

Faks: 30515005

Epson Hindistan Bölge Ofisleri:

Adres	Telefon numarası	Faks numarası
Mumbai	022-28261515 /16/17	022-28257287
Delhi	011-30615000	011-30615005
Chennai	044-30277500	044-30277575
Kolkata	033-22831589 / 90	033-22831591
Hyderabad	040-66331738/ 39	040-66328633
Cochin	0484-2357950	0484-2357950
Coimbatore	0422-2380002	NA
Pune	020-30286000 /30286001/30286002	020-30286000
Ahmedabad	079-26407176 / 77	079-26407347

Yardım hattı

Servis, Ürün bilgisi ya da kartuş siparişi için - 18004250011 (09:00 - 21:00) - Bu, ücretsiz bir telefon numarasıdır.

Nereden Yardım Alınır

Servis için (CDMA ve Mobil Kullanıcılar) - 3900 1600 (09:00 - 18:00) Yerel ön ek STD kodu

Filipinler'deki Kullanıcılar için Yardım

Kullanıcılar, teknik destek ve satış sonrası diğer hizmetler için aşağıdaki telefon ve faks numaraları ile e-posta adresinden Epson Philippines Corporation'a ulaşabilirler:

Ana Hat:	(63-2) 706 2609
Faks:	(63-2) 706 2665
Yardım Masası Direkt Hattı:	(63-2) 706 2625
E-posta:	ephelpdesk@epc.epson.com.ph

World Wide Web (<http://www.epson.com.ph>)

Ürün özellikleriyle ilgili bilgiler, indirilebilen sürücüler, Sık Sorulan Sorular (SSS), E-posta ile Soru Sorma mevcuttur.

Ücretsiz Telefon: 1800-1069-EPSON(37766)

Yardım Hattı ekibimiz size, aşağıdaki konular için telefonda yardımcı olabilir:

- Satış ile ilgili sorular ve ürün bilgileri
- Ürün kullanımıyla ilgili sorular ya da sorunlar
- Onarım hizmeti ve garanti ile ilgili sorular

Dizin

Dizin

2

2-Tarafli.....82

A

Ađ/Wi-Fi Ayarları.....117

Alma Ayarları.....117

Arabirim kabloları.....196

Arama Modu.....118

Arka MP tepsisi
yükleme.....28

Ayarları Kilitle.....114, 118

Ayna yansıması.....166

B

Bađlama Payı.....120

Bađlama Yönu
kopyalama.....120
tarama.....120

Bađlı telefon görüşmesinden faks gönderme.....109

Bakım kutusu.....131

Baskı kalitesi
iyileştirme.....162

Başlat.....179

Belge.....120
yazdırma.....38

Belge camı.....34

Belge Yönlendirmesi
kopyalama.....120
tarama.....120

Birden çok alıcıya faks gönderme.....105, 106

Boş sayfalar.....166

Bulanık çıktılar.....165

Büyüt.....120

Ç

Çalışma kontrolü.....150

Çevirme Sesi Algılama.....118

Çift Taraflı Kopalama.....92

Çift Taraflı Kopyalama.....120

Çizgiler.....163

Çözünürlük
faks.....117, 121
tarama.....120

D

Dil.....117

Dosya Paylaşım Ayarı.....117

DRD.....118

DSL.....98

Durum ışıkları.....174

Durum Sayfası Bas.....116, 118

Düğme.....71
sorunlar.....175Düğmeler
kumanda paneli.....18

E

ECM.....118

Elektrik kesilmesi.....22

Epson
kağıt.....23

Epson Event Manager.....89

Epson'a başvurma.....198

Ev Modu.....73

F

Faks
farklı zil düzenleri (DRD) kullanma.....118
gönderme.....104

Faks Ayarları.....117

Faks Bağlantısını Denetle.....99

Faks Bağlantısını Denetleme.....118

Faks bilgi hizmeti.....111

Faks Çıkışı.....103, 117

Faks Günlüğü.....122

Faks Raporu.....112, 122

Faks üstbilgisi.....102

Faks Yayınla.....122

Faks Yayınlama.....106

Faksı Sonra Gönder.....108, 122

Faksları Yeniden Bas.....122

Filigran yazdırma.....64

Format.....120

G

Gönderme Ayarları.....117, 121

Görüntü Ayarlama.....69

Grup Arama.....105

Grup Arama Ayarı.....101, 122

Grup Arama Listesi.....122

Güvenlik bilgileri.....6

H

Hata mesajları.....122

Hatalar

faks.....182

kopyalama.....180

tarama.....174

yazdırma.....150

Hız

artırma.....171

Hız, artırma.....167

Dizin

Hizalama hatası.....	163
Hızlı Arama.....	105
Hızlı Arama Ayarı.....	100, 121
Hızlı Arama Listesi.....	122

I

İki Taraflı Faks Çekme.....	117, 121
İki Taraflı Kopyalama.....	92, 120
İki Taraflı Tarama.....	120
İki Taraflı Yazdırma.....	46
İletişim.....	118
ISDN.....	99
Işık	
durum ışıkları.....	174
Işıklar	
kumanda paneli.....	18
yanıp sönüyor.....	170

K

Kaç Kez Çald. Cev.	
alma.....	110
Kaç Kez Çaldığında Cevaplanacak.....	118
Kafa temizleme	
kumanda paneli.....	138
Mac OS X.....	137
Windows.....	136
Kağıt	
besleme:sorunları.....	168
Epson özel kağıt.....	23
kırışma.....	169
özellikler.....	187
sıkışmalar.....	155
tür seçme.....	38
türü seçme.....	91
yazdırılabilir alan.....	189
yükleme.....	25
yükleme kapasitesi.....	23, 25, 28
Kağıt Boyutu.....	120
Kağıt Boyutu Uyarısı.....	115, 117
Kağıt kaseti	
çıkartma.....	125
takma.....	124
yükleme.....	25
kağıt sıkıştı.....	176
Kağıt Türü.....	120
Kağıt ve Kopya Ayarları.....	120
Kaldırma yazılımı.....	147
Kalın Kağıt.....	117
Kalite	
faks.....	117, 121
kopyalama.....	120
Kapanma Zamanlayıcısı.....	115, 117
Kayan Çerçeve.....	79, 80
Kenar boşlukları	
sorunlar.....	166
Kirli çıktılar.....	165, 167
Kontrast	
faks.....	117, 121
tarama.....	120

Kopya Sıralama.....	93, 120
Kopyalama	
düzen.....	94
harmanlama.....	93
iki taraflı.....	92
temel.....	91
Kopyalama kısıtlamaları.....	9
Kumanda paneli.....	18, 71
kilitleme.....	114
Kuruma Süresi.....	117
Küçült.....	120

M

Mac OS X	
yazıcı ayarlarına erişme.....	37
yazıcı durumunu kontrol etme.....	153
Metin	
belge yazdırma.....	38
Mürekkep	
kumanda panelini kullanarak mürekkep kartuşu	
durumunu denetleme.....	128
Mac OS X'de mürekkep kartuş durumunu kontrol etme	
.....	127
Windows'da mürekkep kartuş durumunu kontrol etme....	126
Mürekkep kartuşları	
parça numaraları.....	184
tükenince değiştirme.....	130
Mürekkep kartuşlarını değiştirme.....	130
Mürekkep Seviyeleri.....	116

O

Ofis Modu.....	74
Ortam Türü	
seçme.....	38
Oto. Yanıt.....	96, 110
Otomatik Belge Besleyici (ADF)	
sorunlar.....	176
Otomatik Belge Besleyici (OBB).....	32
kağıt sıkışması.....	176
Otomatik Küçültme.....	117

Ö

Önizleme.....	78
Özellikler	
kağıt.....	187

P

PC'ye Tara.....	121
PC'ye Tara (E-posta).....	121
PC'ye Tara (PDF).....	121
PC'ye Tara (WSD).....	121
PDF.....	82
Poster yazdırma.....	59
sayfaları birleştirme.....	62
Profesyonel Modu.....	76
Protokol İzleme.....	122

Dizin

Püskürtme ucu kontrolü.....	134
kumanda paneli.....	135
Mac OS X.....	134
Windows.....	134

R

Renk sorunları.....	164
---------------------	-----

S

Saat.....	140
Sayfa boyutunu küçültme.....	53
Sayfaları büyütme.....	53
Sayfaları yeniden boyutlandırma.....	53
Sayfaya sığdırarak yazdırma.....	53
Servis.....	198
Ses.....	117
Sistem gereksinimleri.....	186
Son İletim.....	122
Son İletim Raporu.....	117
Sorunlar	
ayna yansımaları.....	166
boş sayfalar.....	166
bulanık çıktılar.....	165
çizgiler.....	163
çözme.....	198
Epson'a başvurma.....	198
faks.....	182
kağıt besleme.....	168
kağıt sıkışmaları.....	155
kenar boşlukları.....	166
kirli çıktılar.....	165, 167
kopyalama.....	180
tarama.....	174
teşhis etme.....	150
yanlış karakterler.....	165
yanlış renkler.....	164
yazdırma.....	150
yazdırma hızı.....	167
yazıcı yazmıyor.....	169
Status Monitor	
Mac OS X.....	153
Windows.....	151
Sürücü.....	88
Mac OS X için erişim.....	37
Windows için erişim.....	36

T

Tarama Alanı.....	120
Tarama kalitesi sorunları.....	177
Tarama yazılımı	
demet yazılım.....	89
kaldırılıyor.....	147
Tarih/Saat.....	117, 140
Teknik destek.....	198
Teknik özellikler	
faks.....	190
harici USB cihazı.....	196

mekanik.....	191
mürekkep kartuşları.....	184
otomatik belge besleyici.....	190
Standartlar ve onaylar.....	194
tarayıcı.....	190
yazıcı.....	187
Telif Hakkı.....	2
Temizleme	
yazdırma kafası.....	136
Ticari Markalar.....	2

U

USB	
konektör.....	196
USB Aygıtına Tara.....	120
Uyarı Sesi.....	117

Ü

Ülke/Bölge.....	117
Ürün	
parçalar.....	15
Üstbilgi.....	102
Üstte İki Kopya.....	34, 94 , 120

V

V.34.....	118
Varsayılan Ayarları Sıfırla.....	119

W

Wi-Fi/Ağ Ayarları.....	117
Windows	
Status Monitor.....	151
yazdırma işlerini yönetme.....	151
yazıcı ayarlarına erişim.....	36
yazıcı durum kontrolü.....	151

Y

Yanlış karakterler.....	165
Yaprak başına birden çok sayfa.....	93
Yaprak başına birden fazla sayfa.....	56
Yaprak Başına Sayfa yazdırma.....	56
Yardım	
Epson.....	198
Epson Event Manager.....	89
Epson Scan.....	88
Yatay çizgiler.....	163
Yaz Saati.....	117, 140
Yazdırılabilir alan teknik özellikleri.....	189
Yazdırılacak Kağıt Kaynağı.....	104, 117
Yazdırma	
filigranlar.....	64
iki taraflı.....	46
iptal etme.....	44
metin.....	38

Dizin

poster.....	59
sayfaya sığdır.....	53
yaprak başına birden fazla sayfa.....	56
Yazdırma hızı	
artırma.....	171
Yazdırma hızı, artırma.....	167
Yazdırma işlerini yönetme	
Windows.....	151
Yazdırma kafası	
hizalama.....	138
kontrol.....	134
temizleme.....	136
Yazdırma kafasını hizalama.....	138
Yazdırmayı iptal etme.....	44
Mac OS X.....	45
Windows.....	44
Yazıcı	
çalışma kontrolü.....	150
durum kontrolü.....	151
taşınma.....	145
temizleme.....	143
Yazıcı Ayarı.....	117
Yazıcı ayarları	
Kapanma Zamanlayıcısı.....	115
Mac OS X için erişme.....	37
Sayacı Kapat.....	141
Windows için erişim.....	36
Yüklenen Kağıt Boyutu.....	115, 142
Yazıcının nakli.....	145
Yazıcının taşınması.....	145
Yeniden arama.....	105
Yoklama.....	111, 122
Yükleme	
kağıt.....	23, 25, 28
zarf.....	30
Yüklenen Kağıt Boyutu.....	115, 117

Z

Zamanlanmış faks gönderme.....	108
Zarf	
yükleme.....	30
Zarflar	
yazdırılabilir alan.....	189