

**WP-4011/WP-4015 /
WP-4020/WP-4025**

**Ръководство на
потребителя**

Авторско право и търговски марки

Авторско право и търговски марки

Нито една част от тази публикация не може да бъде възпроизвеждана, съхранявана в информационна система или предавана под някаква форма или по някакъв начин, електронен, механичен, чрез фотокопие, запис или по друг начин, без предварително писмено разрешение на Seiko Epson Corporation. Не са поети патентни задължения по отношение на употребата на информацията, съдържаща се тук. Не се носи отговорност за повреди, дължащи се на използването на информацията тук. Информацията, предоставена в настоящия документ, е предназначена за използване само с този продукт на Epson. Epson не носи отговорност за каквато и да било употреба на тази информация по отношение на други продукти.

Нито Seiko Epson Corporation, нито неговите филиали носят отговорност пред купувача на този продукт или пред трети страни за повреди, загуби, разноски или разходи, понесени от купувача или трети страни в резултат на инцидент, неправилна употреба или злоупотреба с този продукт или в резултат на неоторизирани модификации, ремонти или изменения на този продукт или (с изключение на САЩ) ако не се спазват стриктно работните инструкции и инструкциите за техническа поддръжка на Seiko Epson Corporation.

Seiko Epson Corporation и нейните филиали не са отговорни за повреди или проблеми, възникнали от употребата на някоя опция или консумативи, различни от тези указани като оригинални продукти на Epson или одобрени от Epson продукти от Seiko Epson Corporation.

Seiko Epson Corporation не носи отговорност за повреди, възникнали в резултат на електромагнитни смущения, които се появяват от употребата на интерфейсни кабели, различни от тези обозначени като одобрени от Epson Продукти от Seiko Epson Corporation.

EPSON® е регистрирана търговска марка, а EPSON EXCEED YOUR VISION или EXCEED YOUR VISION е търговска марка на Seiko Epson Corporation.

PRINT Image Matching™ и логото на PRINT Image Matching са търговски марки на Seiko Epson Corporation. Авторско право © 2001 Seiko Epson Corporation. Всички права запазени.

Intel® е регистрирана търговска марка на Intel Corporation.

PowerPC® е регистрирана търговска марка на International Business Machines Corporation.

Microsoft®, Windows® и Windows Vista® са регистрирани търговски марки на Microsoft Corporation.

Adobe, Adobe Reader, Acrobat и Photoshop са регистрирани търговски марки на Adobe Systems Incorporated.

Обща забележка: Другите имена на продукти, които се използват тук, са само за целите на идентификацията и е възможно да са търговски марки на съответните собственици. Epson не разполага с никакви права над тези марки.

Авторско право © 2011 Seiko Epson Corporation. Всички права запазени.

Насоки

Насоки**Къде може да бъде намерена информация**

Ръководство за инсталация (печатно издание)	Предоставя информация за настройката на продукта и инсталирането на софтуера.
Ръководство на потребителя (PDF, този наръчник)	Предоставя подробна информация за функциите на продукта, допълнителни продукти по избор, поддръжка, отстраняване на проблеми и технически спецификации.
Мрежово ръководство (HTML)	Предоставя на мрежовите администратори информация за драйвера на принтера и мрежовите настройки.

Функции на вашия продукт

Вижте кои функции са налични за вашия продукт.

	WP-4011/ WP-4015	WP-4020/ WP-4025
Отпечатване	✓	✓
Ethernet	✓	✓
Wi-Fi	-	✓

Илюстрации, използвани в това ръководство

Илюстрациите в това ръководство са от подобен модел на продукта. Въпреки че може да се различават от действителния продукт, начинът на работа е същият.

Предупреждения, Внимание и Забележки

Предупредителните съобщения и забележките в това ръководство са указани както е посочено по-долу и имат следното значение.

**Предупреждение**

трябва да се спазва внимателно, за да се избегнат наранявания.

**Внимание**

трябва да се спазва, за да се избегне повреда на оборудването.

Забележка

съдържа важна информация и полезни съвети за работата с принтера.

Инструкции за безопасност

Инструкции за безопасност**Важни инструкции за безопасност**

Прочетете всички инструкции в този раздел, преди да започнете да използвате принтера. Също така, уверете се, че следвате всички предупреждения и инструкции, маркирани върху продукта.

Настройка на продукта

Съблюдавайте следното при настройването на продукта:

- Не блокирайте и не покривайте вентилационните отвори на продукта.
- Използвайте захранващ източник само от типа, посочен върху етикета на продукта.
- Използвайте само захранващия кабел, който е доставен с продукта. Употребата на друг кабел може да доведе до пожар или токов удар.
- Захранващият кабел на продукта е предназначен за употреба само с продукта. Употребата с други устройства може да доведе до пожар или токов удар.
- Уверете се, че AC захранващият кабел отговаря на съответните местни стандарти за безопасност.
- Избягвайте употребата на контакти, които са в една и съща мрежа с включени фотокопири или системи за контрол на въздуха, които се включват и изключват регулярно.
- Избягвайте електрически контакти, контролирани от стенни превключватели или автоматични таймери.
- Цялата компютърна система трябва да се държи далеч от потенциални източници на електромагнитни смущения, например високоговорители или бази на безжични телефони.
- Захранващите кабели трябва да бъдат поставени така, че да се избягва триене, прорязване, износване, прегъване и пречупване. Не поставяйте предмети върху захранващите кабели и не допускайте захранващите кабели да бъдат настъпвани или прегазвани. Обърнете особено внимание да не прегъвате захранващите кабели в краищата и точките, където влизат в трансформатора.
- Ако използвате разклонител с продукта, уверете се, че общият номинален ампераж на устройствата, включени в разклонителя, не надвишава номиналния му ампераж. Също така, уверете се, че общият номинален ампераж на всички устройства, включени в стенния контакт, не надвишава номиналния му ампераж.
- Никога не разглобявайте, не модифицирайте и не се опитвайте да ремонтирате захранващия кабел, печатащото устройство, скенерното или друго устройство сами, освен ако не е специално описано в указанията за продукта.
- Изключете захранването на продукта и потърсете квалифициран сервизен персонал при следните обстоятелства:
Захранващият кабел или щепселът е повреден; в продукта е навлязла течност; продуктът е паднал или корпусът е повреден; продуктът не работи нормално или показва някакви промени в работата. Не регулирайте средства за управление, които не са посочени в инструкциите за работа.

Инструкции за безопасност

- Ако планирате да използвате продукта в Германия, инсталацията на сградата трябва да бъде защитена с прекъсвачи от 10 или 16 ампера, за да осигури адекватна защита срещу късо съединение и да пази продукта от претоварване с ток.
- Когато свързвате продукта към компютър или друго устройство с кабел, уверете се, че правилно сте ориентирали конекторите. Всеки конектор има само една правилна ориентация. Поставянето на конектора с погрешна ориентация може да повреди и двете устройства, свързани с кабела.
- Ако се установят повреди на щепсела, подменете кабела или се консултирайте с квалифициран електротехник. Ако има предпазители в щепсела, уверете се, че ги подмените с предпазители с правилната големина и номинални характеристики.

Избор на място за продукта

При избор на място за продукта съблюдавайте следното:

- Поставете продукта на равна, стабилна повърхност, по-голяма от основата на продукта във всички посоки. Ако поставите продукта до стена, оставете повече от 10 см между гърба на продукта и стената. Продуктът няма да работи правилно, ако е наклонен под ъгъл.
- Когато съхранявате или транспортирате продукта, избягвайте да го наклоняте, да го поставяте вертикално или да го обръщате с горната страна надолу; в противен случай мастилото може да протече.
- Оставете място зад продукта за кабелите и пространство над продукта, така че да може напълно да се повдигне капакът за документи.
- Избягвайте места, където възникват бързи промени в температурата и влажността. Също така, дръжте продукта далеч от директна слънчева светлина, силна светлина или източници на топлина.
- Не поставяйте или не съхранявайте продукта навън, близо до прекомерно замърсяване или запрашаване, вода, източници на топлина или на места, подложени на удари, вибрации, висока температура или влажност. Не използвайте с мокри ръце.
- Поставете продукта близо до стенов контакт, където щепселът може лесно да бъде изключен.

Употреба на продукта

При употребата на продукта съблюдавайте следното:

- Не поставяйте предмети в отворите на продукта.
- Внимавайте да не разлеете течност върху продукта.
- Не поставяйте ръката си вътре в продукта и не докосвайте касетите с мастило по време на печат.
- Не докосвайте белия плосък кабел, който се намира в продукта.
- Не използвайте аерозолни продукти, които съдържат запалими газове, във или около продукта. Това може да причини пожар.
- Не местете печатащата глава с ръка; в противен случай може да повредите продукта.

Инструкции за безопасност

- Винаги изключвайте продукта от бутона **On**. Не изключвайте принтера от контакта и не изключвайте захранването в контакта, преди течнокристалният панел да е изгаснал напълно.
- Преди да транспортирате продукта, уверете се, че печатащата глава е в начална позиция (съвсем вдясно) и касетите с мастило са на местата си.
- Оставете касетите с мастило инсталирани. Свалянето на касетите може да изсуши печатащата глава и принтерът може да спре да печата.
- Внимавайте да не притиснете пръстите си при затварянето на скенерното устройство.
- Ако няма да използвате продукта продължително време, уверете се, че сте изключили захранващия кабел от електрическия контакт.
- Когато поставяте оригинали, не натискайте прекалено силно поставката за документи.

Употреба на продукта с безжична връзка

- Не използвайте този принтер в здравни заведения или близо до медицинска апаратура. Радиовълните от този продукт може да нарушат работата на електрическата медицинска апаратура.
- Този продукт трябва да бъде най-малко на 22 см разстояние от сърдечни пейсмейкъри. Радиовълните от този продукт може да нарушат работата на сърдечни пейсмейкъри.
- Не използвайте този продукт близо до автоматично контролирани устройства, например автоматични врати или противопожарни аларми. Радиовълните от този продукт може да нарушат работата на тези устройства и доведат до нещастни случаи поради неправилна работа.

Манипулиране с касетите с мастило

При манипулиране с касетите с мастило, съблюдавайте следното:

- Пазете от деца касетите с мастило и не пийте мастилото.
- Ако мастило попадне върху кожата ви, измийте зоната със сапун и вода. Ако то попадне в очите ви, измийте ги незабавно с вода.
- Преди да инсталирате нова касета с мастило в принтера, разклатете я хоризонтално напред-назад с амплитуда от 5 см около 15 пъти в продължение на пет секунди.
- Използвайте касетата с мастило преди датата, отпечатана на опаковката.
- Изразходвайте касетата с мастило до шест месеца от инсталирането ѝ за получаване на най-добри резултати.
- Не разглобявайте касетите с мастило и не се опитвайте да ги презаредите. Така може да се повреди печатащата глава.
- Не докосвайте зелената интегрална микросхема отстрани на касетата. Това може да окаже влияние върху нормалната работа и отпечатването.
- Интегралната микросхема върху тази касета с мастило съдържа най-различна информация, свързана с касетата, като например състоянието ѝ, така че касетата да може да се изважда и поставя свободно.

Инструкции за безопасност

- ❑ Ако извадите касета с мастило за по-късна употреба, защитете зоната за подаване на мастило от замърсявания и прах и съхранете касетата при същите условия както този продукт. Обърнете внимание, че в отвора за подаване на мастилото има клапа и не са необходими капачки или тапи, но трябва да внимавате мастилото да не изцапа предметите, до които се докосва касетата. Не докосвайте отвора за подаване на мастило или околната зона.

Съдържание

Съдържание**Авторско право и търговски марки**

Авторско право и търговски марки. 2

Насоки

Къде може да бъде намерена информация. 3

Функции на вашия продукт. 3

 Илюстрации, използвани в това
 ръководство. 3

Предупреждения, Внимание и Забележки. 3

Инструкции за безопасност

Важни инструкции за безопасност. 4

Настройка на продукта. 4

Избор на място за продукта. 5

Употреба на продукта. 5

Употреба на продукта с безжична връзка. 6

Манипулиране с касетите с мастило. 6

Запознаване с вашия продукт

Части на продукта. 11

Ръководство за панела за управление. 14

Бутони и светлинни индикатори. 14

Работа с хартияВъведение в употребата, зареждането и
съхранението на носители. 16 Избор на тава за ползване и капацитет на
 зареждане. 16

Съхраняване на хартия. 18

Зареждане на хартия. 18

В касетата за хартия. 18

В задната универсална тава. 21

Зареждане на пликосе. 23

Печат

Работа със софтуера. 26

 Драйвер на принтера и мониторинг на
 състоянието. 26

Основи на отпечатването. 28

Избор на подходящия тип хартия. 28

Зареждане на хартия или пликосе. 29

 Основни настройки на принтера за
 Windows. 29 Основни настройки за принтера за Mac OS
 X 10.5 или 10.6. 31 Основни настройки за принтера за Mac OS
 X 10.4. 33

Отмяна на печатането. 35

Употреба на бутона на принтера. 35

За Windows. 35

За Mac OS X. 36

Отпечатване с опции Специално оформление
. 37

2-Sided Printing. 37

Печат чрез запълване на страницата. 44

Отпечатване Страници на лист. 47

Печат на постер (само за Windows). 51

 Отпечатване Воден знак (само за Windows)
 55

Споделяне на вашия принтер. 56

**Инсталиране на допълнително
устройство**

250-листова касета за хартия. 57

Инсталиране на касета за хартия. 57

Деинсталиране на касетата за хартия. 58

Смяна на консумативите

Касети с мастило. 59

 Проверка на състоянието на касетата с
 мастило. 59 Предпазни мерки при подмяна на касета с
 мастило. 61

Подмяна на касета с мастило. 63

Кутия за поддръжка. 64

 Проверка на състоянието на кутията за
 поддръжка. 64

Предпазни мерки при пренасяне. 64

Смяна на кутия за поддръжка. 65

**Поддръжка на принтера и
софтуера**

Проверка на дюзите на печатащата глава. 67

 Употреба на програма Проверка на дюзите
 за Windows. 67

Съдържание

Употреба на програма Проверка на дюзите за Mac OS X.	67	Повторно печатане след засядане на хартията (само за Windows).	92
Употреба на бутоните на принтера.	68	Проблеми с качеството на печат.	92
Почистване на печатащата глава.	69	Хоризонтални линии.	93
Употреба на програма Почистване на главата за Windows.	69	Вертикални линии или отместване.	93
Употреба на програма Почистване на главата за Mac OS X.	70	Неправилни или липсващи цветове.	94
Употреба на бутоните на принтера.	70	Неясна или размазана разпечатка.	94
Подравняване на печатащата глава.	71	Разнообразни проблеми с разпечатките.	95
Употреба на програма Подравняване на печатащата глава за Windows.	71	Неправилни или изкривени символи.	95
Употреба на програма Подравняване на печатащата глава за Mac OS X.	72	Неправилни полета.	95
Задаване на настройки за принтера.	72	Разпечатката има лек наклон.	96
Power Off Timer Setting.	72	Обърнато изображение.	96
Paper Size Loaded Setting.	73	Отпечатване на празни страници.	96
Почистване на принтера.	74	Отпечатаната страна е размазана или надраскана.	96
Почистване на корпуса на принтера.	74	Печатането е твърде бавно.	97
Почистване на вътрешността на принтера	74	Хартията не се подава правилно.	98
Транспортиране на принтера.	75	Хартията не се подава.	98
Проверяване и инсталиране на вашия софтуер.	76	Подаване на няколко страници.	98
Проверяване на софтуера, инсталиран на вашия компютър.	76	Хартията е неправилно заредена.	99
Инсталиране на софтуера.	77	Хартията не е извадена напълно или е набръчкана.	99
Деинсталиране на софтуера.	77	Принтерът на печата.	99
За Windows.	77	Всички индикатори са угаснали.	99
За Mac OS X.	79	Индикаторите светват и след това угасват	99
		Само индикаторът за захранване свети.	100
		Индикаторът за мастилото мига или светва след като подмените касетата.	100
		Увеличаване скоростта на печат (Само за Windows).	101
		Друг проблем.	102
		Тихо отпечатване на обикновена хартия.	102
Отстраняване на неизправности			
Диагностициране на проблема.	80	Информация за продукта	
Състояние на светлинните индикатори.	80	Мастило и хартия.	104
Монитор на състоянието.	83	Касети с мастило.	104
Стартиране на работната проверка на принтера.	84	Кутия за поддръжка.	105
Проверка на състоянието на принтера.	84	Хартия.	105
За Windows.	84	Опция.	106
За Mac OS X.	87	250-листова касета за хартия/PXVACU1.	106
Хартията е заседнала.	88	Системни изисквания.	106
Изваждане на заседналата хартия от задната страна.	88	Изисквания към Windows.	106
Изваждане на заседнала хартия от предния капак и изходната тава.	89	Изисквания към Macintosh.	107
Изваждане на заседналата хартия от касетата/касетеите за хартия.	90	Технически спецификации.	107
Предотвратяване на засядане на хартия.	91	Спецификации на принтера.	107
		Спецификация на мрежовия интерфейс.	110
		Механични.	110

Съдържание

Електрически.	111
Околна среда.	111
Стандарти и одобрения.	112
Интерфейс.	113

Къде да получите помощ

Уеб сайт за техническа поддръжка.	114
Свързване с Техническата поддръжка на Epson.	114
Преди да се свържете с Epson.	114
Помощ за потребителите в Европа.	115
Помощ за потребители в Тайван.	115
Помощ за потребителите в Австралия.	116
Помощ за потребителите в Сингапур.	117
Помощ за потребителите в Тайланд.	117
Помощ за потребителите във Виетнам.	117
Помощ за потребителите в Индонезия.	118
Помощ за потребителите в Хонг Конг.	119
Помощ за потребителите в Малайзия.	119
Помощ за потребителите в Индия.	120
Помощ за потребителите във Филипините	121

Индекс

Запознаване с вашия продукт

Запознаване с вашия продукт

Части на продукта

Забележка:

Илюстрациите в този раздел са от подобен модел на продукта. Въпреки че може да се различават от действителния продукт, начинът на работа е същият.

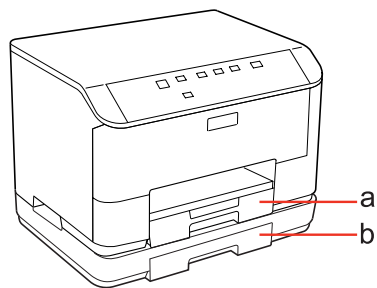

a.	Касета за хартия 1
b.	Касета за хартия 2 (по избор)

Запознаване с вашия продукт

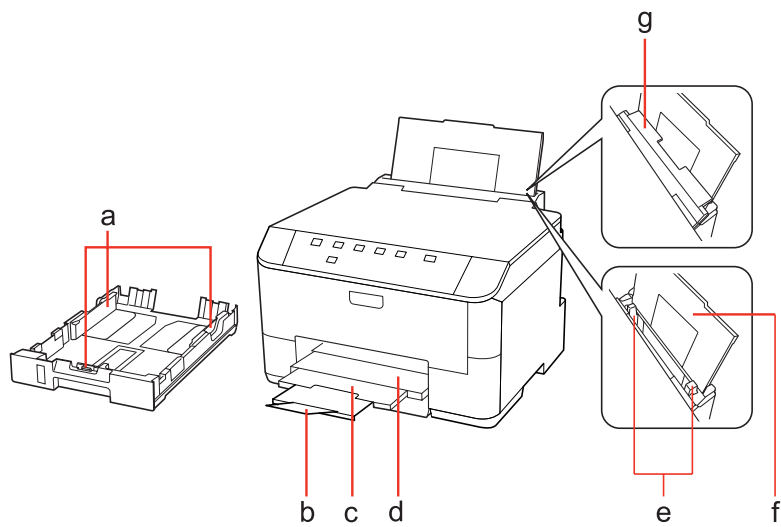

a.	Водачи за хартия
b.	Стопер
c.	Удължение на изходната тава
d.	Изходна тава
e.	Водачи за хартия
f.	Задна универсална тава
g.	Предпазител на подаващото устройство

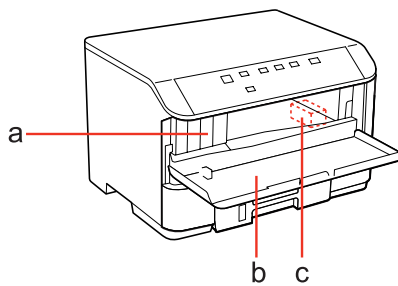

a.	Слотове за касетите с мастило
b.	Преден капак
c.	Печатаща глава

Запознаване с вашия продукт

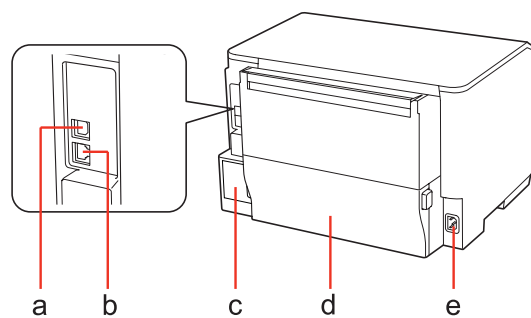

a.	Външен USB порт
b.	LAN порт
c.	Кутия за поддръжка
d.	Заден капак
e.	Вход за АС захранване

Запознаване с вашия продукт

Ръководство за панела за управление

Дизайнът на панела за управление е различен в зависимост от локалната версия на продукта.

Бутони и светлинни индикатори

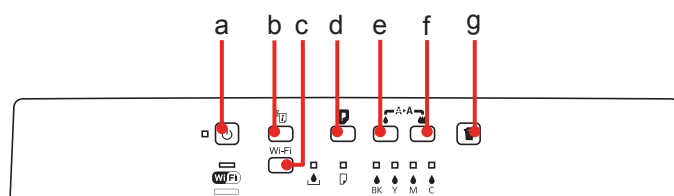

Бутони

	Бутони	Функция
a		Включва/изключва принтера.
b		Вижте "Мрежово ръководство" за повече подробности.
c	Wi-Fi	Вижте "Мрежово ръководство" за подробности. Този бутон е наличен само при моделите с Wi-Fi.
d		Зарежда или изважда хартия. Възобновява печатането след грешка за излязла хартия или грешка за подаване на няколко страници. Ако продуктът е включен, докато натиснете и задържате натиснат този бутон, продуктът отпечатва лист със състоянието на принтера.
e		Стартира процедура за почистване на главата (само за черен цвят).
f		Стартира процедура за почистване на главата (всички цветове освен черен). Ако продуктът е включен, докато натиснете и задържате натиснат този бутон, продуктът отпечатва модел за проверка на дюзите.
g		Отменя отпечатването по време на заявка за печат.

Светлинни индикатори

Светлинни индикатори	Функция
	Свети, когато продуктът е включен. Мига, когато продуктът получава данни, печата или когато се сменя касетата с мастило, се зарежда мастило или се почиства печатащата глава.
	Вижте "Мрежово ръководство" за повече подробности. Wi-Fi е налична само при моделите с Wi-Fi.
	➔ "Състояние на светлинните индикатори" на страница 80
	➔ "Състояние на светлинните индикатори" на страница 80

Запознаване с вашия продукт

Светлинни индикатори	Функция
 BK Y M C	➔ "Състояние на светлинните индикатори" на страница 80

Работа с хартия

Въведение в употребата, зареждането и съхранението на носители

Можете да постигнете добри резултати с повечето типове обикновена хартия. Все пак, хартията с покритие осигурява отлични разпечатки, защото абсорбира по-малко мастило.

Epson предоставя специални хартии, създадени за мастилото в мастиленоструйните принтери Epson и препоръчва тези хартии за постигане на висококачествени резултати.

За повече подробности относно специалните носители на Epson вижте [“Мастило и хартия” на страница 104](#).

Когато зареждате специална хартия, предлагана от Epson, първо прочетете приложените в пакета инструкции и помнете следното.

Забележка:

- ❑ Заредете хартията в касетата за хартия с печатаемата страна надолу. Печатаемата страна обикновено е по-бяла и по-лъскава. За повече информация вижте приложените в пакета хартия инструкции. Някои типове хартия имат отрязани ъгли, за да се улесни идентифицирането на правилната посока на зареждане.
- ❑ Ако хартията е нагъната, изгладете я или я навийте леко в обратната посока преди да я заредите. Отпечатването върху извита хартия може да доведе до размазване на мастилото върху разпечатките.



Избор на тава за ползване и капацитет на зареждане

Консултирайте се със следната таблица при избор на тава на касетата за хартия и на капацитета ѝ на зареждане според типа и размера на използвания от вас носител.

Работа с хартия

Тип носител	Размер	Капацитет на зареждане (листове) за касета за хартия 1	Капацитет на зареждане (листове) за касета за хартия 2	Капацитет на зареждане (листове) за задната универсална тава
Обикновена хартия *1	Letter A4 B5	250	250	80 *5
	Legal	250	250	1 *6
	A5	250	-	80 *5
	A6	-	-	80 *5
	Потребителски размер	-	-	1 *6
Дебела хартия *2	Letter A4	-	-	10 *7
Envelope (Плик)	Плик #10 *3 Плик DL *3 Плик C6 *3	-	-	10
	Плик C4 *4	-	-	1
Epson Bright White Ink Jet Paper (Ярко-бяла хартия за мастиленоструен печат)	A4	200	200	50 *8
Epson Matte Paper - Heavyweight (Хартия мат, високо грамажна)	A4	-	-	20
Epson Photo Quality Ink Jet Paper (Висококачествена фотохартия за мастиленоструен печат)	A4	-	-	80
Epson Premium Glossy Photo Paper (Premium гланцирана фотохартия)	A4 10 ×15 см (4×6 инча) 13 ×18 см (5×7 инча) 16:9 широк размер (102∞ 181 мм)	-	-	20
Epson Premium Semigloss Photo Paper (Premium полу-гланцирана фотохартия)	A4 10 ×15 см (4×6 инча)	-	-	20
Epson Photo Paper (Фотохартия)	A4	-	-	1
	10 ×15 см (4×6 инча) 13 ×18 см (5×7 инча)	-	-	20
Epson Ultra Glossy Photo Paper (Свръх гланцирана фотохартия)	A4 10 ×15 см (4×6 инча) 13 ×18 см (5×7 инча)	-	-	20

Работа с хартия

Тип носител	Размер	Капацитет на зареждане (листове) за касета за хартия 1	Капацитет на зареждане (листове) за касета за хартия 2	Капацитет на зареждане (листове) за задната универсална тава
Epson Glossy Photo Paper (Гланцирана фотохартия)	A4 13 × 18 см (5×7 инча) 10 × 15 см (4×6 инча)	-	-	20

*1 Хартия с тегло 64 g/m² (17 lb) до 90 g/m² (24 lb).

*2 Хартия с тегло 91 g/m² (24 lb) до 256 g/m² (68 lb).

*3 Хартия с тегло 75 g/m² (20 lb) до 90 g/m² (24 lb).

*4 Хартия с тегло 80 g/m² (21 lb) до 100 g/m² (26 lb).

*5 Капацитетът на зареждане при ръчно двустранно отпечатване е 30 листа.

*6 Капацитетът на зареждане при ръчно двустранно отпечатване е 1 лист.

*7 Капацитетът на зареждане при ръчно двустранно отпечатване е 5 листа.

*8 Капацитетът на зареждане при ръчно двустранно отпечатване е 20 листа.

Забележка:

Наличността на хартията е различна в зависимост от мястото.

Съхраняване на хартия

Връщайте неизползваната хартия в оригиналната опаковка веднага след приключване на печатането. Когато използвате специални носители, Epson препоръчва да съхранявате вашите разпечатки в пластмасови пликове, които могат да се затварят многократно. Съхранявайте неизползваната хартия и разпечатките далеч от места с висока температура, влажност и пряка слънчева светлина.

Зареждане на хартия

В касетата за хартия

Следвайте тези стъпки, за да заредите хартия:

Забележка:

Илюстрациите в този раздел са от подобен модел на продукта. Въпреки че може да се различават от действителния продукт, начинът на работа е същият.

Работа с хартия

- 1** Издърпайте касетата за хартия.

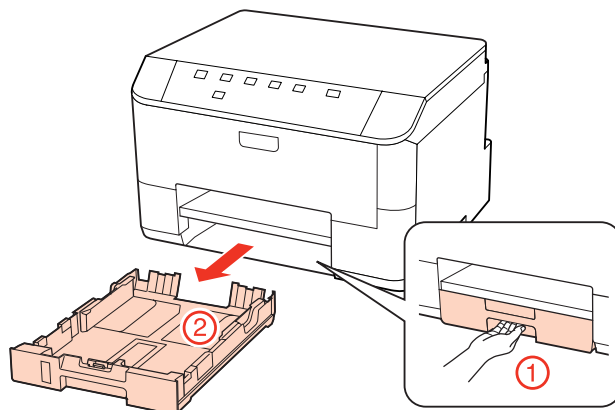

Забележка:

Ако изходната тава е била извадена, затворете я преди да издърпате касетата за хартия.

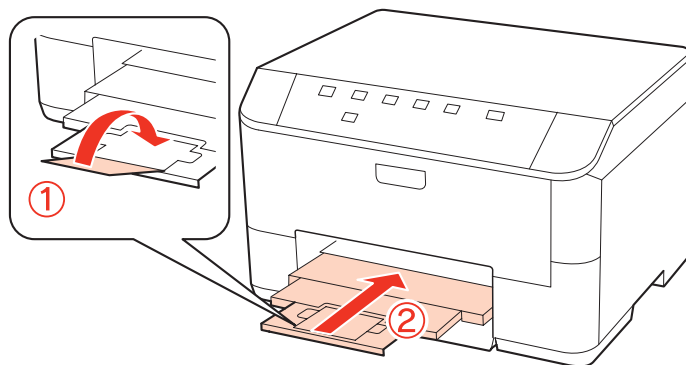

- 2** Плъзнете водачите за хартия към страничните ръбове на касетата за хартия.

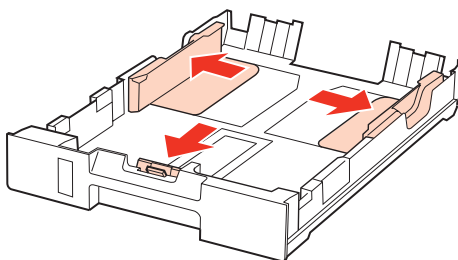

Забележка:

Когато използвате размер на хартията Legal, разширете касетата за хартия, както е показано на илюстрацията.

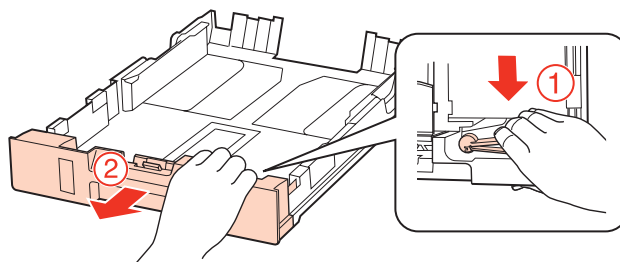

Работа с хартия

- 3** Плъзнете водача за хартия, за да настроите за размера на хартията, която ще използвате.

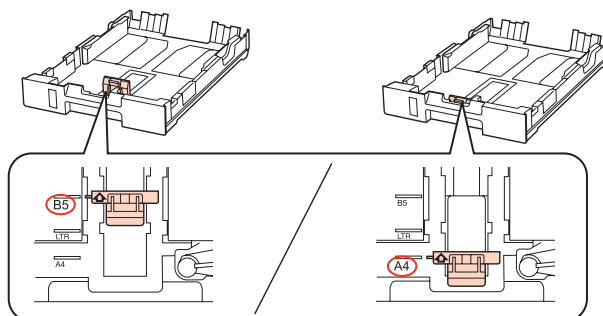

- 4** Поставете хартията към водача за хартия с печатаемата страна надолу и проверете дали хартията не се подава от края на касетата.

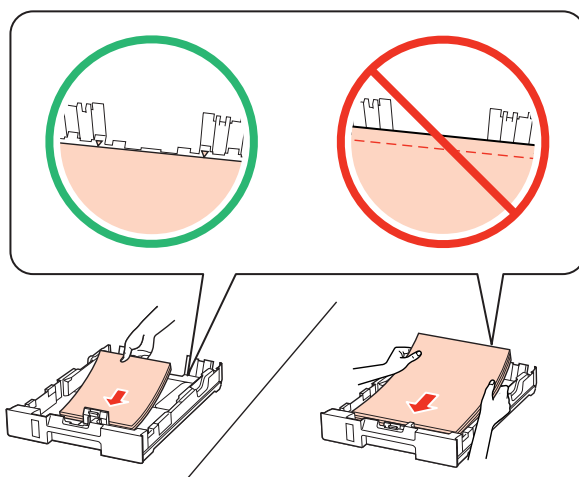

Забележка:

- Разлистете и подравнете краищата на хартията преди да я заредите.
- При обикновена хартия не зареждайте хартията над стрелката ▼ във водача за хартията. За специалните носители на Epson се уверете, че броят на листата е по-малък от ограничението определено за носителя.
 - ➔ [“Избор на тава за ползване и капацитет на зареждане” на страница 16](#)
- Не използвайте хартия с пробити отвори за подвързване.

- 5** Плъзнете водачите за хартия към края на хартията.

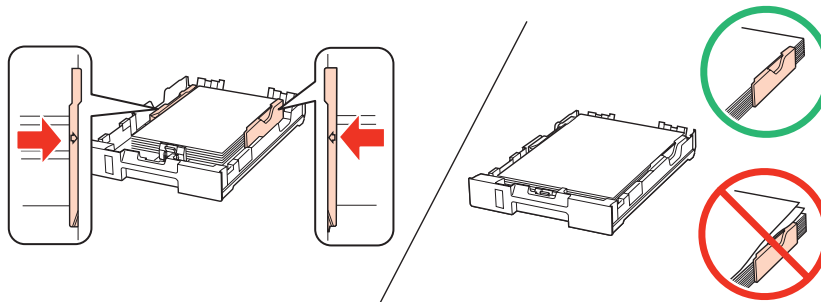

Работа с хартия

6

Дръжте касетата хоризонтално и внимателно и бавно я поставете обратно в продукта.

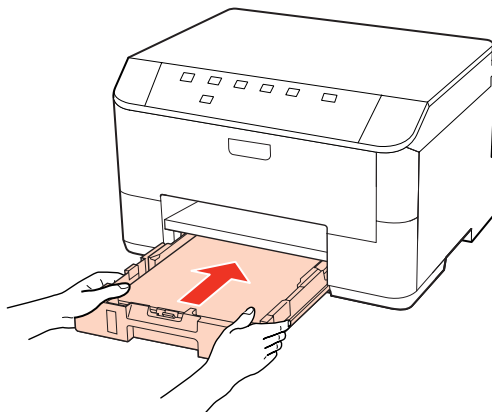

7

Извадете изходната тава и повдигнете стопера.

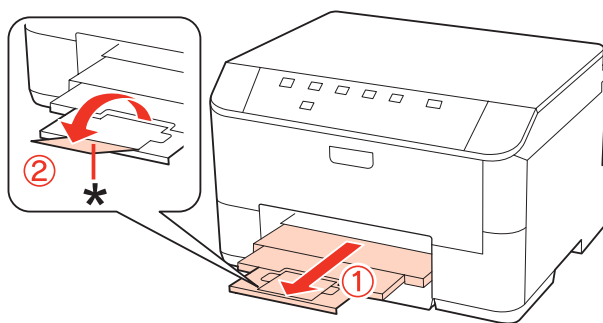

Забележка:

- ❑ След зареждане на хартията задайте размер на хартията за всеки източник. Хартията се подава от съответния източник въз основа на тази настройка. Използвайте панела, за да зададете размера на хартията.
➔ [“Paper Size Loaded Setting” на страница 73](#)
- ❑ Когато използвате хартия с размер Legal, свалете стопера (*).
- ❑ Оставете достатъчно пространство пред продукта, за да може хартията да излиза напълно.
- ❑ Не изваждайте и не поставяйте касетата за хартия, докато продуктът работи.

В задната универсална тава

Следвайте тези стъпки, за да заредите хартия:

Забележка:

Илюстрациите в този раздел са от подобен модел на продукта. Въпреки че може да се различават от действителния продукт, начинът на работа е същият.

Работа с хартия

- 1 Извадете изходната тава и повдигнете стопера.

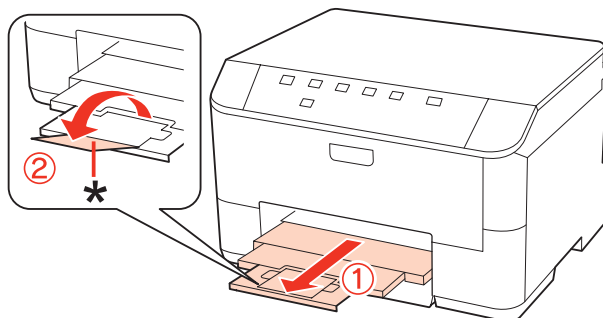

Забележка:

Когато използвате хартия с размер *Legal*, свалете стопера (*).

- 2 Издърпайте нагоре задната универсална тава.

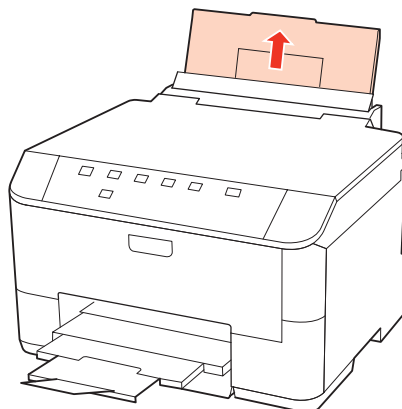

- 3 Докато държите напред предпазителя на подаващото устройство, стиснете и плъзнете водача за хартия.

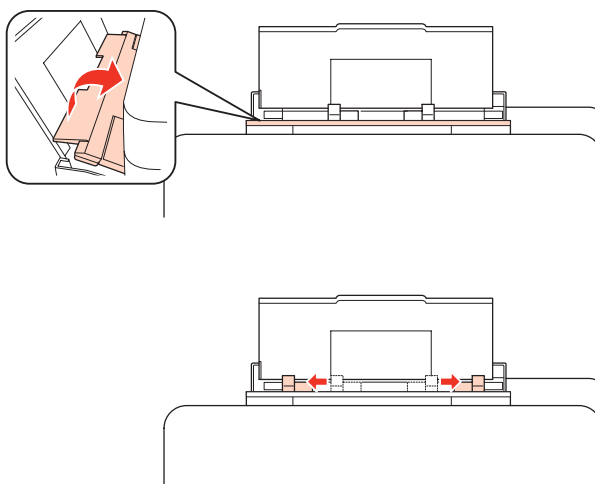

- 4 Разлистете купа хартия от единия му край, след това го потупайте върху гладка повърхност, за да изравните краищата на листата.

Работа с хартия

5

Заредете хартията със страната за печат нагоре в средата на задната универсална тава. Печатаемата страна често е по-бяла или по-светла от другата страна.

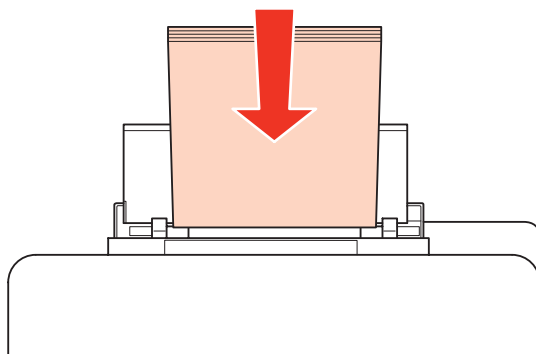

6

Плъзнете водача за хартия към ръба на хартията, но не притискайте хартията много плътно.

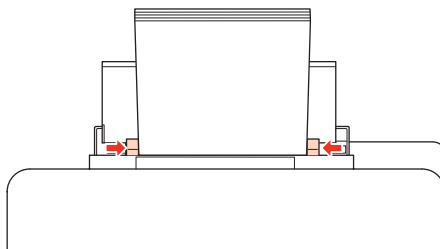

Забележка:

- След зареждане на хартията задайте размер на хартията за всеки източник. Хартията се подава от съответния източник въз основа на тази настройка. Използвайте панела, за да зададете размера на хартията.
➔ [“Paper Size Loaded Setting” на страница 73](#)
- При обикновена хартия не зареждайте хартията над стрелката ▼ във водача за хартията. За специалните носители на Epson се уверете, че броят на листата е по-малък от ограничението определено за носителя.
➔ [“Избор на тава за ползване и капацитет на зареждане” на страница 16](#)
- Може да бъде зареден наведнъж до 1 лист с размер *Legal*.

Зареждане на пликове

Следвайте тези стъпки при зареждане на пликове:

Забележка:

Илюстрациите в този раздел са от подобен модел на продукта. Въпреки че може да се различават от действителния продукт, начинът на работа е същият.

Работа с хартия

- 1** Извадете изходната тава и повдигнете стопера.

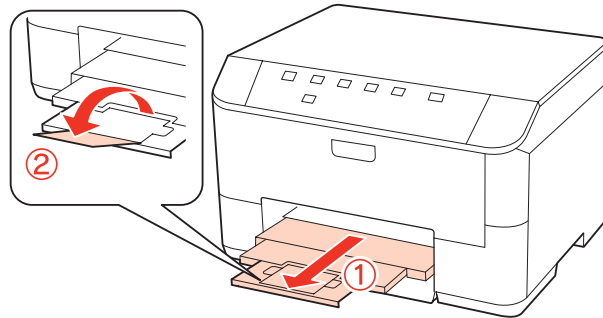

- 2** Издърпайте нагоре задната универсална тава.

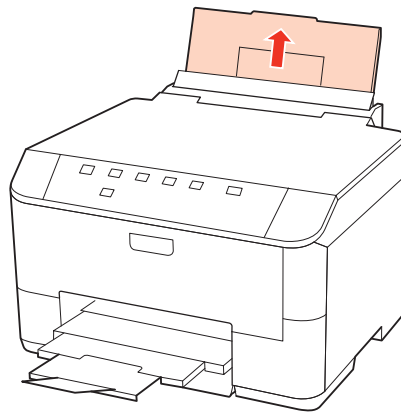

- 3** Докато държите напред предпазителя на подаващото устройство, стиснете и плъзнете водача за хартия.

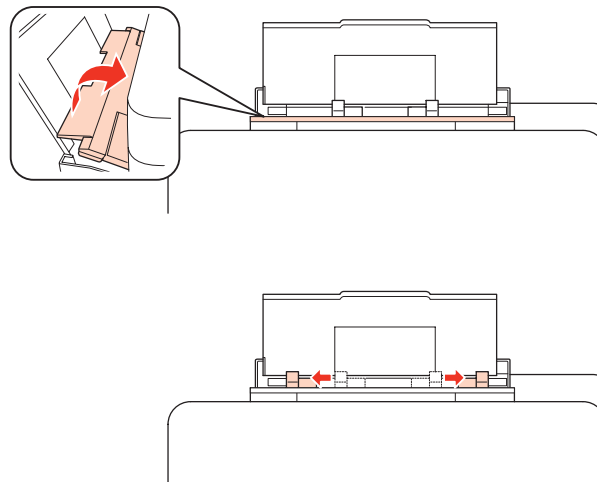

Работа с хартия

4

Зареждайте пликете с късия край напред и в средата на задната универсална тава.

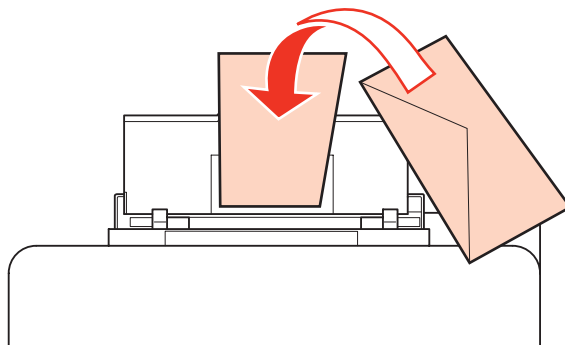
**Забележка:**

- Дебелината на пликете и тяхната възможност за огъване са много различни. Ако общата дебелина на купа пликете надвишава 10 мм, натиснете надолу пликете, за да намалите обема им преди да ги заредите в принтера. Ако при зареден куп пликете качеството на отпечатъка се влоши, зареждайте пликете по един.
 - ➔ [“Избор на тава за ползване и капацитет на зареждане” на страница 16](#)
- Не използвайте пликете, които са извити или нагънати.
- Притиснете пликете и капачетата им преди зареждане.

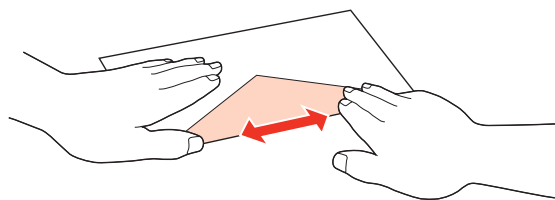
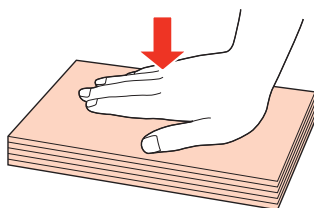

- Притиснете водещия ръб на пликете преди зареждане.
- Избягвайте използването на пликете, които са прекалено тънки, те може да се извият по време на печат.
- Подравнете краищата на пликете преди да ги заредите.

5

Плъзнете водача за хартия към ръба на пликете, но не ги притискайте много плътно.

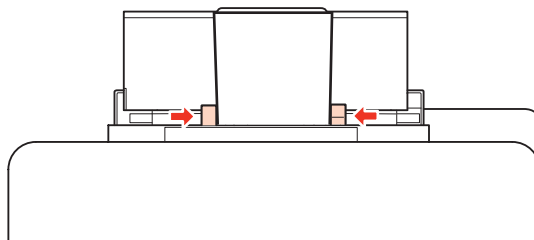

За инструкции за отпечатване, вижте по-долу.

➔ [“Основи на отпечатването” на страница 28](#)

Печат

Работа със софтуера

Драйвер на принтера и мониторинг на състоянието

Драйверът на принтера ви позволява да избирате от широк набор от настройки, за да получите най-добри резултати при печат. Мониторингът на състоянието и обслужващите програми на принтера ви помагат да проверявате принтера и да го запазите в най-добро работно състояние.

Забележка за потребителите на Windows:

- Вашият драйвер на принтера автоматично открива и инсталира най-новата версия от уеб сайта на Epson. Кликнете върху бутон **Driver Update (Обновяване на драйвера)** в прозорец **Maintenance (Поддръжка)** на драйвера и след това следвайте инструкциите на екрана. Ако бутонът не се появи в прозорец **Maintenance**, натиснете **All Programs (Всички програми)** или **Programs (Програми)** в стартовото меню на Windows и проверете в папка **Epson**.
- Ако желаете да промените езика на драйвера, изберете езика, който желаете да използвате от настройка **Language (Език)** в прозореца **Maintenance (Поддръжка)** на драйвера. Възможно е тази функция да не бъде достъпна в зависимост от местоположението.

Достъп до драйвера на принтера в Windows

Възможност за достъп до драйвера на принтера има от повечето приложения за Windows, в Windows меню Start (Старт) или taskbar (лента на задачите).

За да направите настройки, които да се прилагат само в приложението, което използвате, изберете драйвера от това приложение.

За да направите настройки, които да се прилагат върху всички приложения в Windows, изберете драйвера от меню Start (Старт) или taskbar (лента на задачите).

Вижте следващите раздели за достъп до драйвера на принтера.

Забележка:

Снимките на екрана, показващи прозорците на драйвера на принтера в това *User's Guide (Ръководство на потребителя)*, са от Windows 7.

От приложения на Windows

- 1** Кликнете върху **Print (Печат)** или **Print Setup (Настройка за печат)** в меню File (Файл).
- 2** В прозореца, който се появява, кликнете върху **Printer (Принтер)**, **Setup (Настройка)**, **Options (Опции)**, **Preferences (Предпочитания)** или **Properties (Свойства)**. (В зависимост от вашето приложение, може да е необходимо да кликнете върху един или комбинация от тези бутони.)

Печат

От меню Старт

- ❑ **Windows 7:**
Кликнете върху бутона Start (Старт), изберете **Devices and Printers (Устройства и принтери)**. След това кликнете с десен бутон на мишката върху принтера и изберете **Printing preferences (Предпочитания за печат)**.
- ❑ **Windows Vista и Server 2008:**
Кликнете върху бутона Start (Старт), изберете **Control Panel (Контролен панел)** и след това изберете **Printer (Принтер)** от категория **Hardware and Sound (Хардуер и звук)**. След това изберете принтера и кликнете върху **Select printing preferences (Избор на предпочитания за печат)** или **Printing Preferences (Предпочитания за печат)**.
- ❑ **Windows XP и Server 2003:**
Кликнете върху **Start (Старт)**, **Control Panel (Контролен панел)**, след това **Printers and Faxes (Принтери и факсове)**. След това кликнете с десен бутон на мишката върху принтера и изберете **Printing Preferences (Предпочитания за печат)**.

От иконата за бърз достъп в лента на задачите

Кликнете с десния бутон върху иконата на принтера в taskbar (лента на задачите), след това изберете **Printer Settings (Настройки на принтера)**.

За да добавите икона за бърз достъп в Windows taskbar (лента на задачите), изберете първо драйвера на принтера от меню Start (Старт), както е описано по-горе. След това кликнете върху раздел **Maintenance** и след това върху бутон **Monitoring Preferences**. В прозореца Monitoring Preferences поставете отметка в полето **Shortcut Icon**.

Получаване на информация от онлайн-справка

От прозореца на драйвера на принтера опитайте една от следните процедури.

- ❑ Кликнете върху елемента с десния бутон на мишката, след това кликнете върху **Help (Помощ)**.
- ❑ Кликнете върху бутон  в горния десен ъгъл на прозореца, след това кликнете върху елемента (само за Windows XP).

Достъп до драйвера на принтера в Mac OS X

Таблицата по-долу описва как да получите достъп до диалоговите прозорци на драйвера на принтера.

Диалогов прозорец	Как да стигнем до него
Page Setup	Кликнете върху Page Setup в меню File (Файл) на вашето приложение. <i>Забележка за Mac OS X 10.5 или по-нова версия:</i> <i>В зависимост от вашето приложение, в меню File (Файл) може да не се появи Page Setup.</i>
Print	Кликнете върху Print в меню File (Файл) на вашето приложение.

Печат

Epson Printer Utility 4	<p>За Mac OS X 10.6 кликнете върху System Preferences в менюто Apple и след това върху Print & Fax. Изберете вашия принтер от списъчното поле Printers, кликнете върху Options & Supplies, Utility и след това върху Open Printer Utility.</p> <p>За Mac OS X 10.5 кликнете върху System Preferences в менюто Apple и след това върху Print & Fax. Изберете вашия принтер от списъчното поле Printers, кликнете върху Open Print Queue и след това върху бутона Utility.</p> <p>За Mac OS X 10.4 кликнете двукратно върху Macintosh HD, папката Applications и след това върху иконата Printer Setup Utility в папката Utilities. Изберете вашия принтер от Printer List и след това кликнете върху бутона Utility.</p>
-------------------------	---

Получаване на информация от онлайн-справка

Кликнете върху бутон  **Help** в диалогов прозорец Print.

Основи на отпечатването

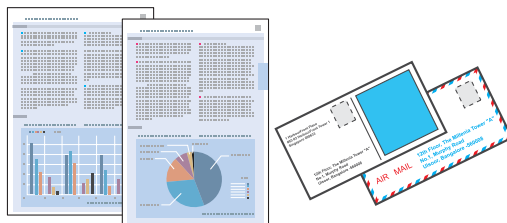

Избор на подходящия тип хартия

Принтерът автоматично се настройва за типа хартия, която изберете в настройките на принтера. Ето защо настройките за типа хартия са толкова важни. Тази настройка съобщава на принтера каква е хартията, която използвате, и съответно регулира покритието на мастилото. Таблицата по-долу описва настройките, които трябва да изберете за вашата хартия.

За тази хартия	Изберете тази настройка за тип хартия
Обикновена хартия* Epson Bright White Ink Jet Paper (Ярко-бяла хартия за мастиленоструен печат)	plain papers (обикновени хартии)
Дебела хартия*	Thick-Paper
Epson Ultra Glossy Photo Paper (Свръх гланцирана фотохартия)*	Epson Ultra Glossy (Epson Свръх гланцирана)
Epson Premium Glossy Photo Paper (Premium гланцирана фотохартия)*	Epson Premium Glossy (Epson Premium гланцирана)
Epson Premium Semigloss Photo Paper (Premium полу-гланцирана фотохартия)*	Epson Premium Semigloss (Epson Premium полу-гланцирана)
Epson Glossy Photo Paper (Гланцирана фотохартия)*	Epson Glossy (Epson Гланцирана)
Epson Photo Paper (Фотохартия)*	Epson Photo (Epson Фото)

Печат

Epson Matte Paper – Heavyweight (Хартия мат, високо грамажна)* Epson Photo Quality Ink Jet Paper (Висококачествена фотохартия за мастиленоструен печат)*	Epson Matte (Epson Mat)
Пликове	Envelope

* Тези видове хартии са съвместими с Exif Print и PRINT Image Matching. За повече информация, вижте документацията, която пристига с Exif Print или PRINT Image Matching съвместим цифров фотоапарат.

Забележка:

Наличността на специалните носители е различна в зависимост от мястото. За актуална информация относно наличността на носители във вашата област се свържете с поддръжката на Epson.

➔ [“Уеб сайт за техническа поддръжка” на страница 114](#)

Зареждане на хартия или пликове

Вижте раздела по-долу за подробности за зареждането на хартията.

- ➔ [“Зареждане на хартия” на страница 18](#)
- ➔ [“Зареждане на пликове” на страница 23](#)

Забележка:

След зареждане на хартията задайте размер на хартията за всеки източник. Хартията ще се подава от съответния източник въз основа на тази настройка.

➔ [“Paper Size Loaded Setting” на страница 73](#)

Когато използвате специална хартия Epson, вижте раздела по-долу.

- ➔ [“Въведение в употребата, зареждането и съхранението на носители” на страница 16](#)

За зареждането на пликове вижте раздела по-долу.

- ➔ [“Област на печатане” на страница 109](#)

Основни настройки на принтера за Windows

1

Отворете файла, който желаете да отпечатате.

Печат

2 Достъп до настройки на принтера.

➔ “Достъп до драйвера на принтера в Windows” на страница 26

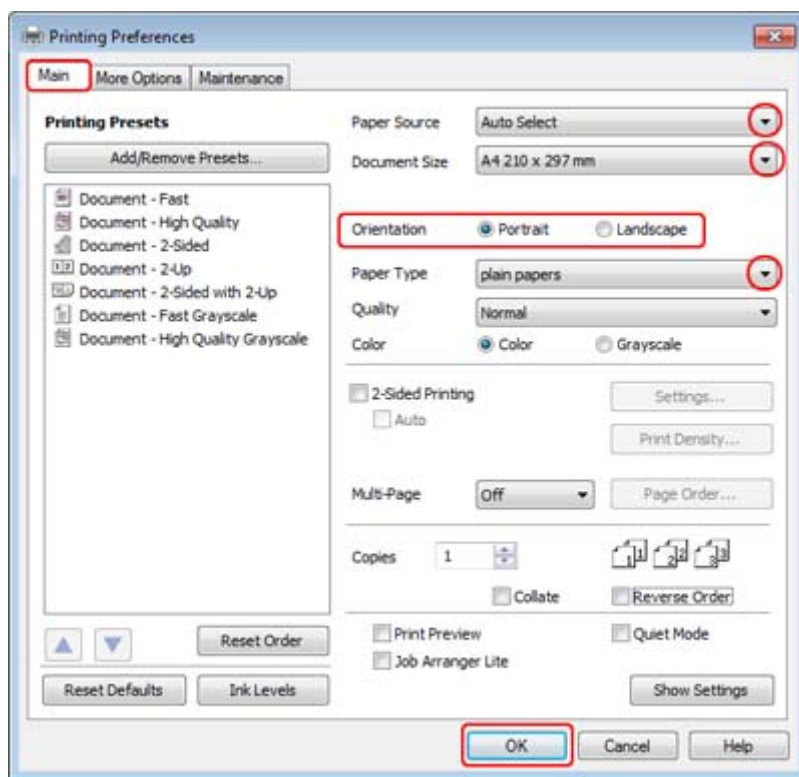

3 Кликнете върху раздел **Main**.

4 Изберете подходящата настройка за Paper Source.

5 Изберете подходящата настройка за Document Size. Можете да дефинирате също специален размер на хартията. За подробности, вижте помощ-онлайн.

6 Изберете **Portrait** (вертикално) или **Landscape** (хоризонтално), за да промените ориентацията на вашия отпечатък.

Забележка:

Изберете **Landscape**, когато отпечатвате пликове.

7 Изберете подходящата настройка за Paper Type.

➔ “Избор на подходящия тип хартия ” на страница 28

Забележка:

Качеството на печат автоматично се коригира за избраната настройка за Paper Type.

Печат

- 8 Кликнете върху **ОК**, за да затворите прозореца за настройка на принтера.

Забележка:

За да правите промени в разширените настройки, вижте съответния раздел.

- 9 Отпечатайте вашия файл.

Основни настройки за принтера за Mac OS X 10.5 или 10.6

- 1 Отворете файла, който желаете да отпечатате.

- 2 Отворете диалоговия прозорец Print.

➔ [“Достъп до драйвера на принтера в Mac OS X” на страница 27](#)

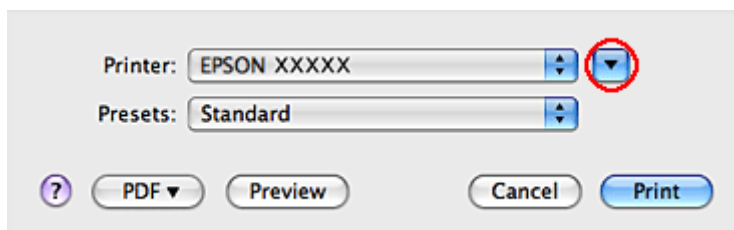

- 3 Кликнете върху бутон **▼**, за да разширите този диалогов прозорец.

Печат

4

Изберете принтера, който използвате, в настройките Printer и след това направете подходящите настройки.

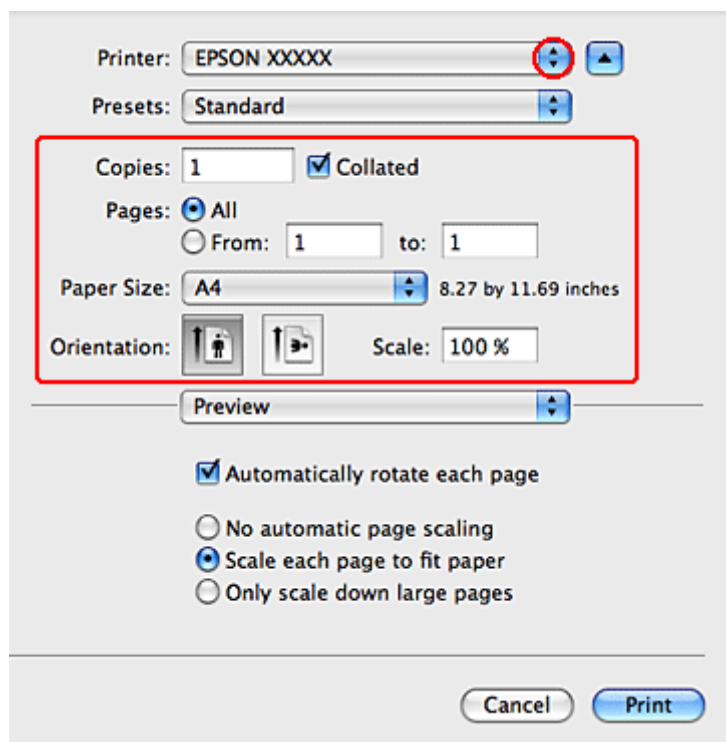
**Забележка:**

- Изберете **Landscape**, когато отпечатвате пликове.
- Възможно е, в зависимост от вашето приложение, да не можете да изберете някои от елементите в този диалогов прозорец. Ако е така, кликнете върху **Page Setup** в меню **File** на вашето приложение и след това направете подходящите настройки.

Печат

- 5 Изберете **Print Settings** от изскачащото меню.

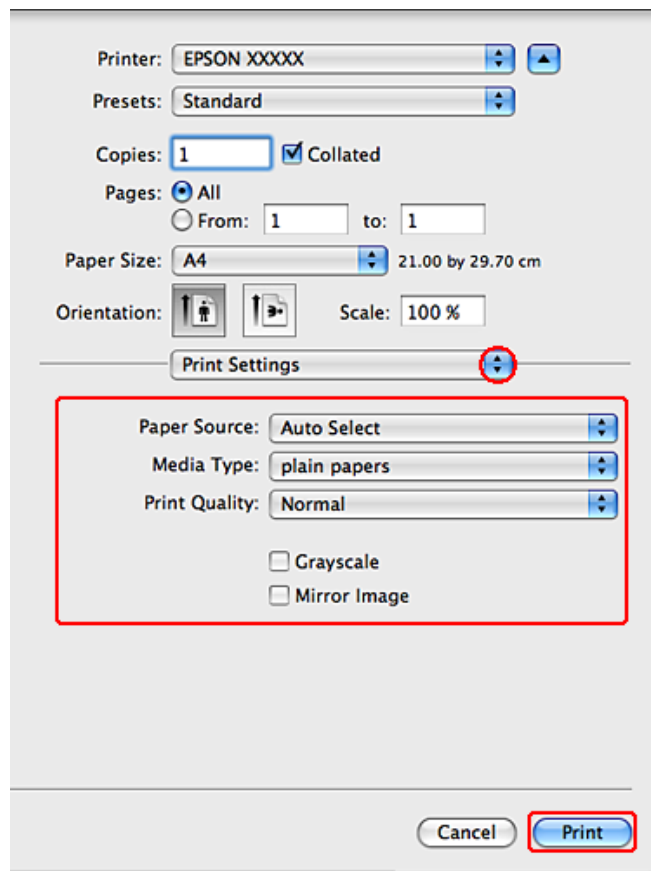

- 6 Направете настройките, които желаете да използвате при отпечатване. Вижте онлайн помощта за повече подробности за Print Settings.

➔ [“Избор на подходящия тип хартия” на страница 28](#)

Забележка:

За да правите промени в разширените настройки, вижте съответния раздел.

- 7 Кликнете върху **Print (Печат)**, за да стартирате отпечатването.

Основни настройки за принтера за Mac OS X 10.4

- 1 Отворете файла, който желаете да отпечатате.

Печат

2 Отворете диалоговия прозорец Page Setup.

➔ “Достъп до драйвера на принтера в Mac OS X” на страница 27

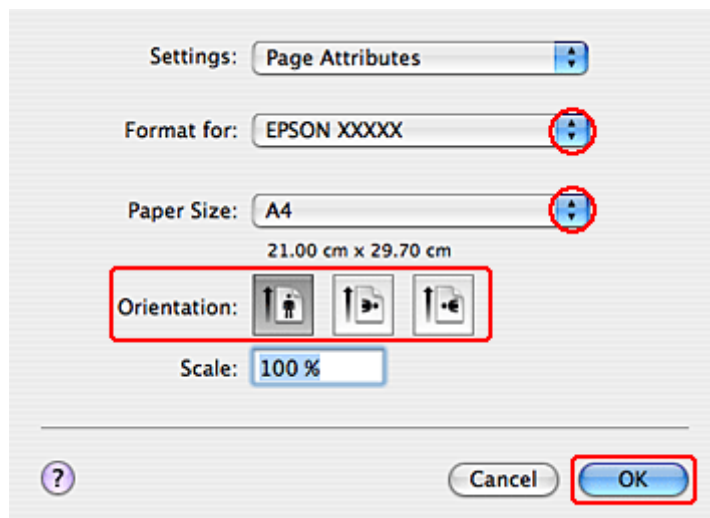

3 Изберете принтера, който използвате, като настройка за Format for и след това направете подходящите настройки.

Забележка:

Изберете **Landscape**, когато отпечатвате пликове.

4 Кликнете върху **OK(OK)**, за да затворите диалоговия прозорец Page Setup.

5 Отворете диалоговия прозорец Print.

➔ “Достъп до драйвера на принтера в Mac OS X” на страница 27

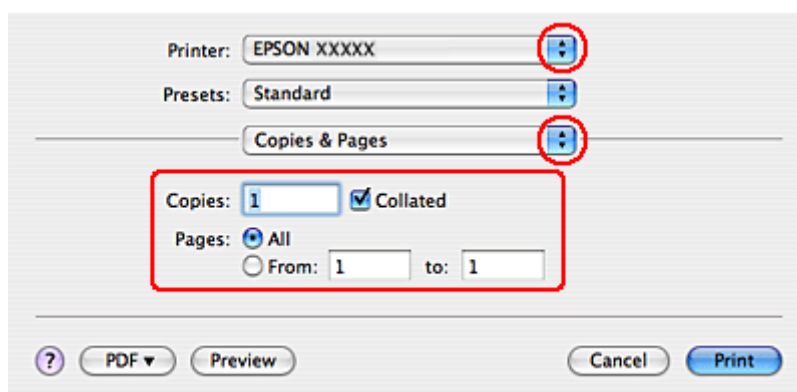

6 Изберете принтера, който използвате в, настройките Printer. След това направете настройки Copies & Pages.

Печат

- 7** Изберете **Print Settings** от изскачащото меню.

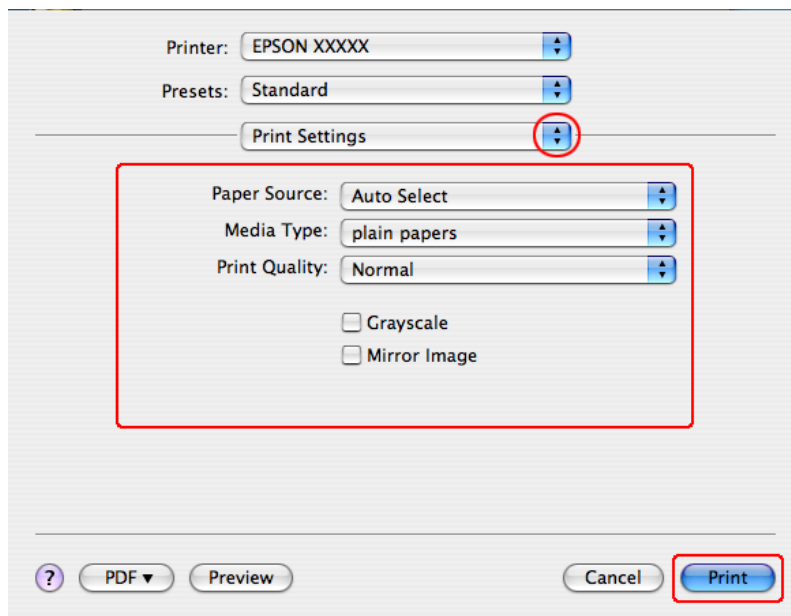

- 8** Направете настройките, които желаете да използвате при отпечатване. Вижте онлайн помощта за повече подробности за Print Settings.

➔ [“Избор на подходящия тип хартия” на страница 28](#)

Забележка:

За да правите промени в разширените настройки, вижте съответния раздел.

- 9** Кликнете върху **Print (Печат)**, за да стартирате отпечатването.

Отмяна на печатането

Ако е необходимо да откажете заявката за печат, следвайте инструкциите в съответния раздел по-долу.

Употреба на бутона на принтера

Натиснете бутона , за да отмените обработващата се заявка за печат.

За Windows

Забележка:

Не можете да откажете заявка за печат, която е изцяло изпратена към принтера. В този случай откажете заявката за печат от принтера.

Печат

Употреба на EPSON Status Monitor 3

- 1 Достъп до EPSON Status Monitor 3.
➔ [“Употреба на EPSON Status Monitor 3” на страница 84](#)
- 2 Кликнете върху бутон **Print Queue (Опашка за печат)**. Появява се Windows Spooler.
- 3 Кликнете с десен бутон на мишката върху заявката, която желаете да откажете, след което изберете **Cancel (Отказ)**.

За Mac OS X

Следвайте долуописаните стъпки, за да откажете заявка за печат.

- 1 Кликнете върху иконата на принтера в Dock.



- 2 В списъка с име на документи изберете документа, който желаете да отпечатате.
- 3 Кликнете върху бутон **Delete (Изтрий)**, за да откажете заявката за печат.

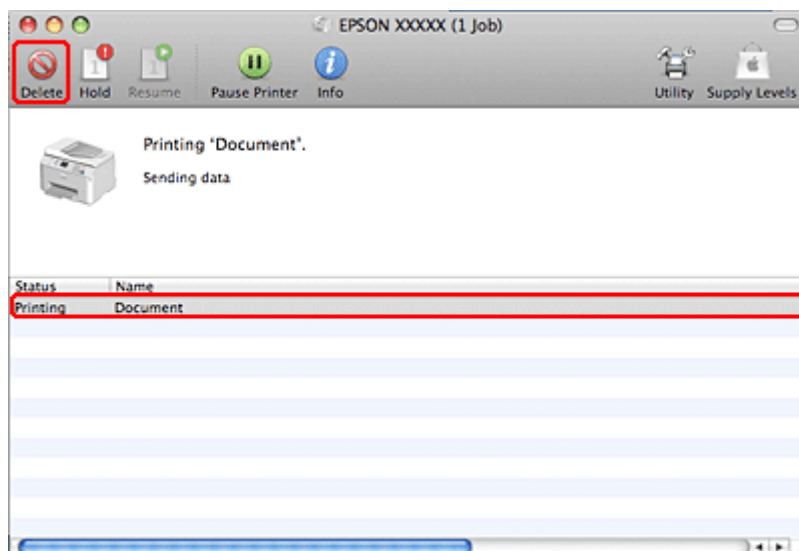

Отпечатване с опции Специално оформление

2-Sided Printing

Възможни са два типа на двустранно отпечатване: стандартно и сгъната брошура.

Забележка:

Ако отпечатъкът е слаб при автоматично 2-sided printing (2-странно отпечатване), принтерът спира да печата и е необходимо да подмените мастилото. Когато подмяната е завършена, принтерът започва отново да печата, но може да има някои липсващи части от отпечатъка. Ако това се случи, отпечатайте отново страницата с липсващите части.

Забележка за Windows:

Ръчно 2-sided printing е налично само когато е активиран EPSON Status Monitor 3. За да активирате мониторинга на състоянието, стартирайте драйвера на принтера и кликнете върху раздела **Maintenance** и след това върху **Extended Settings**. В прозореца **Extended Settings** поставете отметка в полето **Enable EPSON Status Monitor 3**.

Забележка за Mac OS X:

Mac OS X поддържа само автоматично стандартно двустранно отпечатване.

Стандартното 2-sided printing ви позволява автоматично да отпечатате и върху двете страни на листа.



Изберете автоматично или ръчно отпечатване. При ръчното отпечатване първо се печатат четните страници. След като тези страници се отпечатат, вие можете да ги заредите отново за отпечатване на страниците с нечетни номера на обратната страна на хартията.

Двустранното отпечатване тип "сгъната брошура" ви позволява да изработите брошури с една сгъвка.

Печат

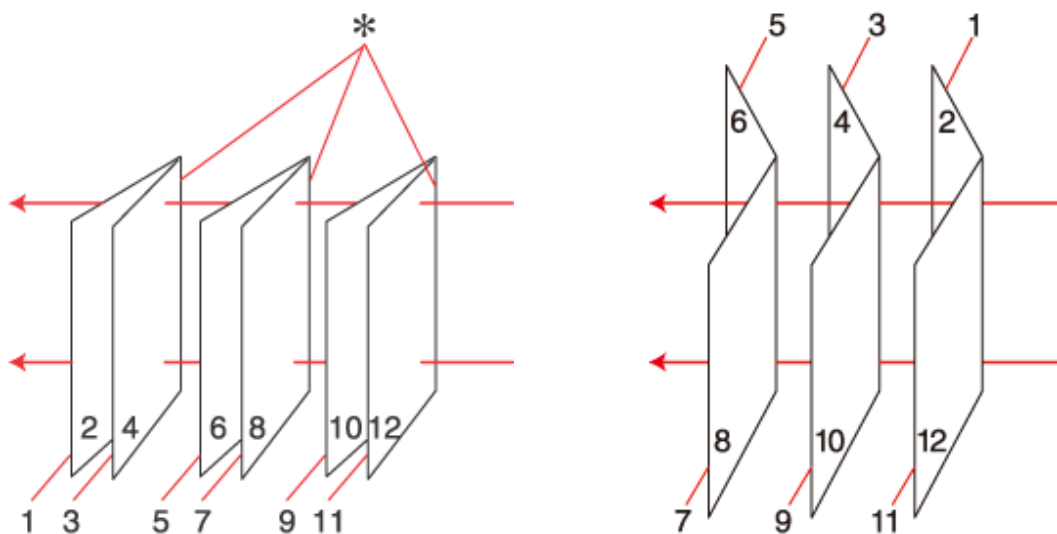

Странично подвързване

Централно подвързване

*: Ръб за подвързване

Изберете автоматично или ръчно отпечатване. При ръчното отпечатване се отпечатват първо страниците, които са от вътрешната страна (след като страницата е сгъната). Страниците, които са от външната страна на брошурата, се отпечатват, след като заредите отново хартията в принтера.

Получените страници след това могат да бъдат сгънати и подвързани заедно в брошура.

2-sided printing (2-странно отпечатване) се предлага само за следните хартии и размери.

Хартия	Размер
Обикновена хартия	Legal*, Letter, A4, Executive*, B5, A5*, A6*
Дебела хартия	Letter*, A4*
Epson Bright White Ink Jet Paper (Ярко-бяла хартия за мастиленоструен печат)	A4

* Само ръчно 2-sided printing.

Забележка:

- Използвайте само хартии, които са подходящи за 2-sided printing (2-странно отпечатване). В противен случай качеството на отпечатъка може да се влоши.
- В зависимост от хартията и количеството използвано мастило за отпечатване на текст и изображения, мастилото може да проникне до другата страна на хартията.
- Повърхността на хартията може да се зацапа по време на 2-sided printing (2-странно отпечатване).
- Ръчното 2-sided printing може да не е възможно, когато принтерът се използва през мрежа или се използва като споделен принтер.
- Капацитетът на зареждане е различен при двустранно отпечатване.
 - ➔ [“Избор на тава за ползване и капацитет на зареждане” на страница 16](#)

Печат

Настройки на принтера за Windows

1

Коригирайте основните настройки.

➔ “Основни настройки на принтера за Windows” на страница 29

2

Поставете отметка в полето **2-Sided Printing**.

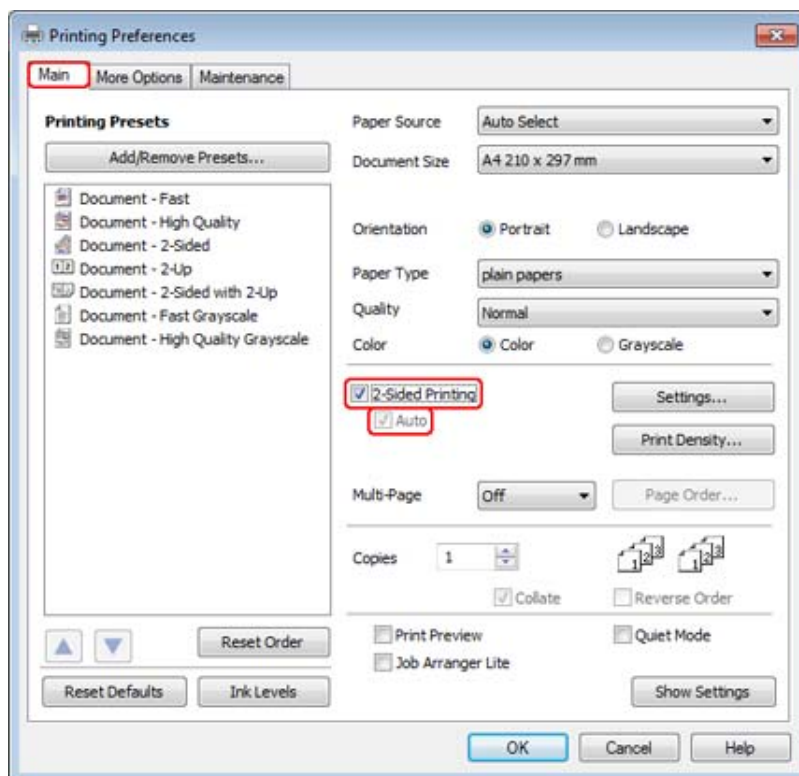
**Забележка:**

При използване на автоматично отпечатване се уверете, че е поставена отметка в полето **Auto**.

Печат

3

Кликнете върху **Settings**, за да отворите прозорец 2-Sided Printing Settings.

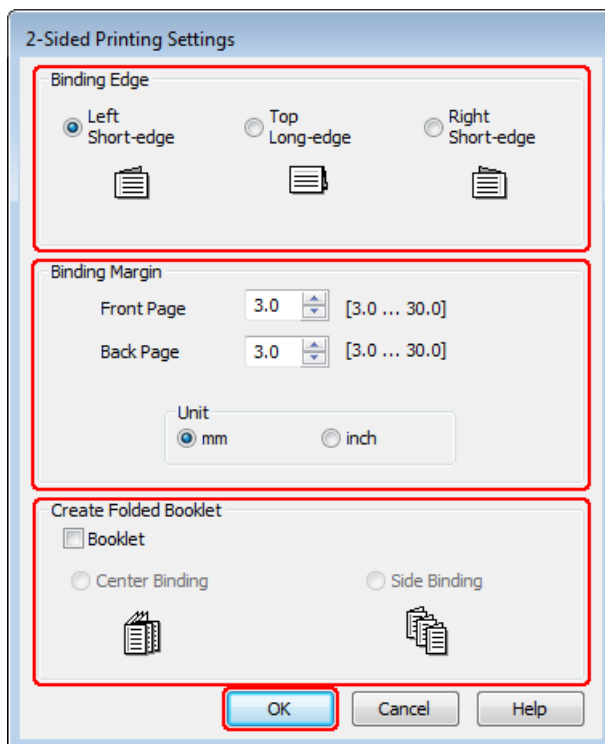

4

За да отпечатате сгънати брошури с помощта на опцията 2-sided printing, поставете отметка в полето **Booklet** и изберете **Center Binding** или **Side Binding**.

Забележка:

Опцията *Center Binding* не е достъпна при печатане без поле.

5

Изберете от коя страна на документа ще бъде подвързването.

Забележка:

Някои настройки не са достъпни, когато е избрана опцията *Booklet*.

Печат

- 6 Изберете **mm** или **inch** като настройка за Unit. След това определете ширината на полето за подвързване.

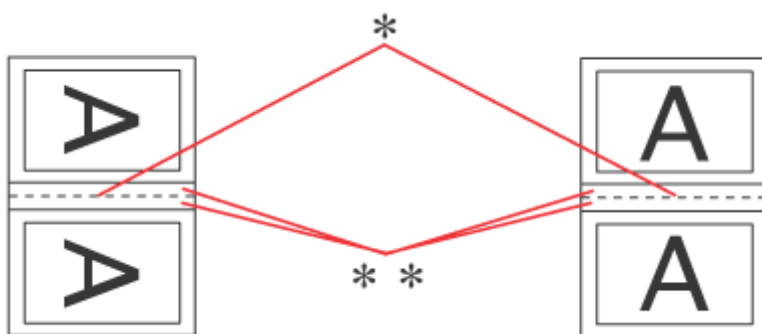

Portrait (Портрет)

Landscape (Хоризонтален)

* : Сгъвка

** : Поле

Когато се печатат сгъващи се брошури с помощта на опцията за двустранно отпечатване, от двете страни на сгъвката ще има поле с определена ширина. Например, ако зададете поле от 10 мм, ще получите 20-мм поле (от всяка страна на сгъвката ще бъде оставено поле от по 10 мм).

Забележка:

В зависимост от приложението реалното поле за подвързване може да бъде различно от указаното. Преди да отпечатате всички листа, опитайте с няколко, за да проверите реалните резултати.

- 7 Кликнете върху **ОК**, за да се върнете в прозореца Main.

- 8 Кликнете върху бутона **Print Density**, за да отворите прозореца Print Density Adjustment.

Забележка:

Този бутон не е наличен при ръчно отпечатване.

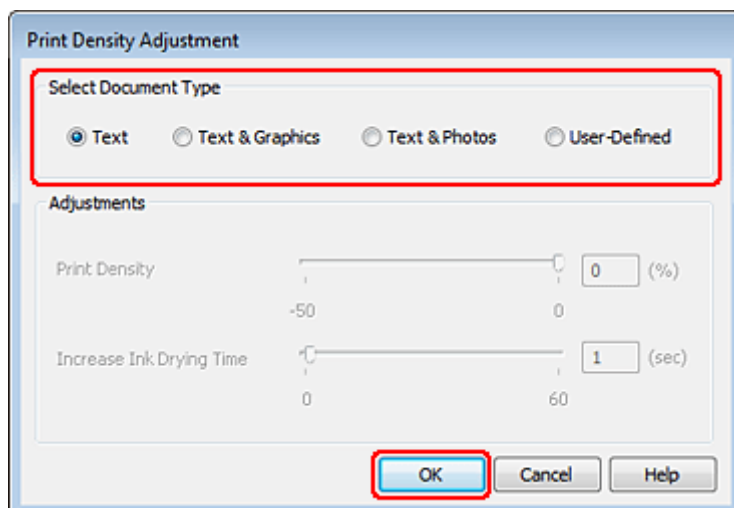

Печат

- Изберете една от настройките Select Document Type (Изберете тип документ). Автоматично настройва Print Density и Increase Ink Drying Time.

Забележка:

Ако печатате данни с голяма наситеност, например графики, препоръчваме ви да зададете настройките ръчно.

- Кликнете върху **ОК**, за да се върнете в прозореца Main.

- Уверете се, че всички настройки са правилни и след това кликнете върху **ОК**, за да затворите прозореца с настройките на принтера.

След като изпълните стъпките по-горе, отпечатайте едно контролно копие и проверете резултатите, преди да отпечатате цялата работна задача.

Забележка:

При ръчно отпечатване ще бъдат изведени инструкции за отпечатване на вътрешните страници, докато се печатат външните. Следвайте инструкциите на екрана, за да презаредите хартията.

Настройки за принтера за Mac OS X 10.5 или 10.6

- Коригирайте основните настройки.

➔ [“Основни настройки за принтера за Mac OS X 10.5 или 10.6” на страница 31](#)

Печат

- 2 Изберете **Two-sided Printing Settings** от изскачащото меню.

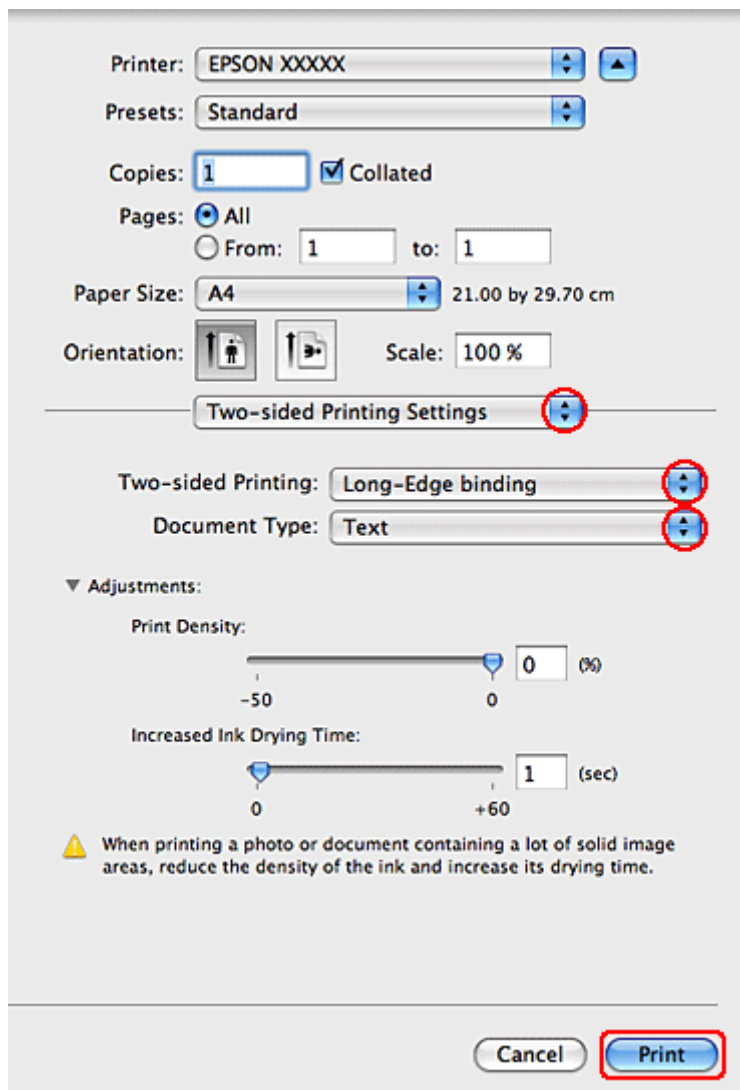

- 3 Изберете **Long-Edge binding** или **Short-Edge binding** от Two-sided Printing от изскачащото меню.

- 4 Изберете една от настройките Document Type. Автоматично настройва Print Density (Наситеност на печат) и Increased Ink Drying Time (Увелич. времето за съхнене на мастило).

Забележка:

Ако печатате данни с голяма наситеност, например графики, препоръчваме ви да зададете настройките ръчно.

- 5 Кликнете върху **Print (Печат)**, за да стартирате отпечатването.

Настройки на принтера в Mac OS X 10.4

- 1 Коригирайте основните настройки.

➔ [“Основни настройки за принтера за Mac OS X 10.4”](#) на страница 33

Печат

- 2 Изберете **Two-sided Printing Settings** от изскачащото меню.

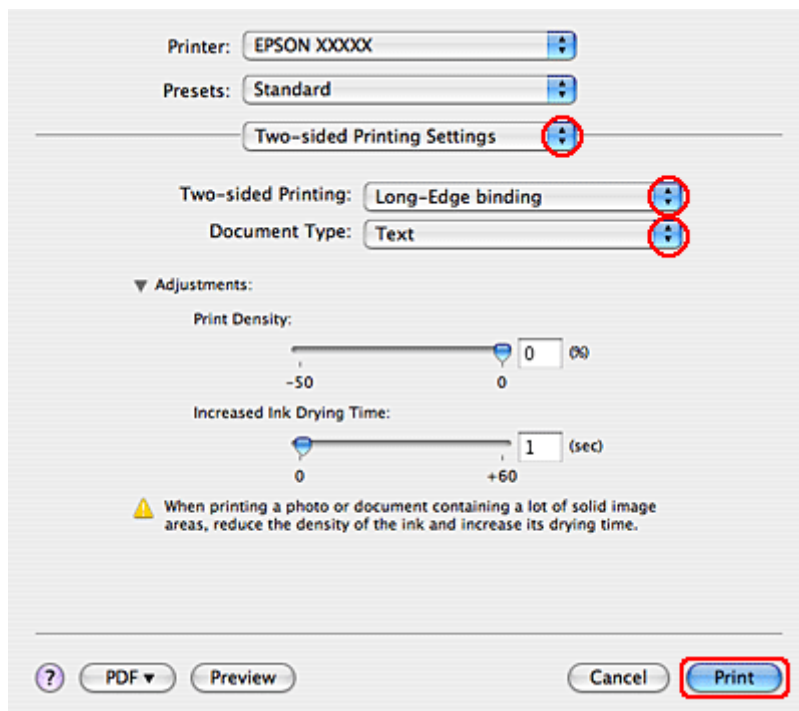

- 3 Изберете **Long-Edge binding** или **Short-Edge binding** от Two-sided Printing от изскачащото меню.

- 4 Изберете една от настройките Document Type. Автоматично настройва Print Density (Наситеност на печат) и Increased Ink Drying Time (Увелич. времето за съхнене на мастило).

Забележка:

Ако печатате данни с голяма наситеност, например графики, препоръчваме ви да зададете настройките ръчно.

- 5 Заредете хартията в касетата за хартия и кликнете върху **Print (Печат)**.

➔ “Зареждане на хартия” на страница 18

Печат чрез запълване на страницата

Можете да използвате функция Fit to Page, например когато желаете да отпечатате документ с размер А4 върху хартия с друг размер.

Печат

Fit to Page (Запълване на страницата) автоматично преоразмерява вашата страница до размера на хартията, който сте избрали. Можете да преоразмерите страницата ръчно.

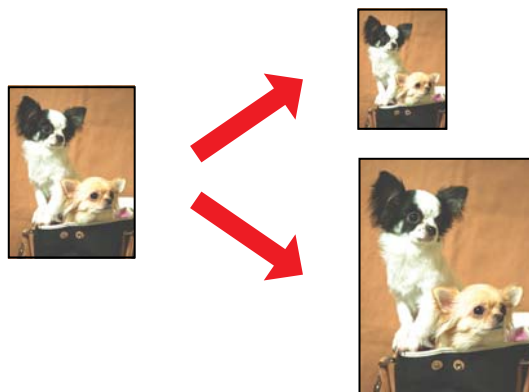

Настройки на принтера за Windows

- 1 Коригирайте основните настройки.
 ➔ “Основни настройки на принтера за Windows” на страница 29
- 2 Кликнете върху раздел **More Options**, след това изберете поле **Reduce/Enlarge Document**.

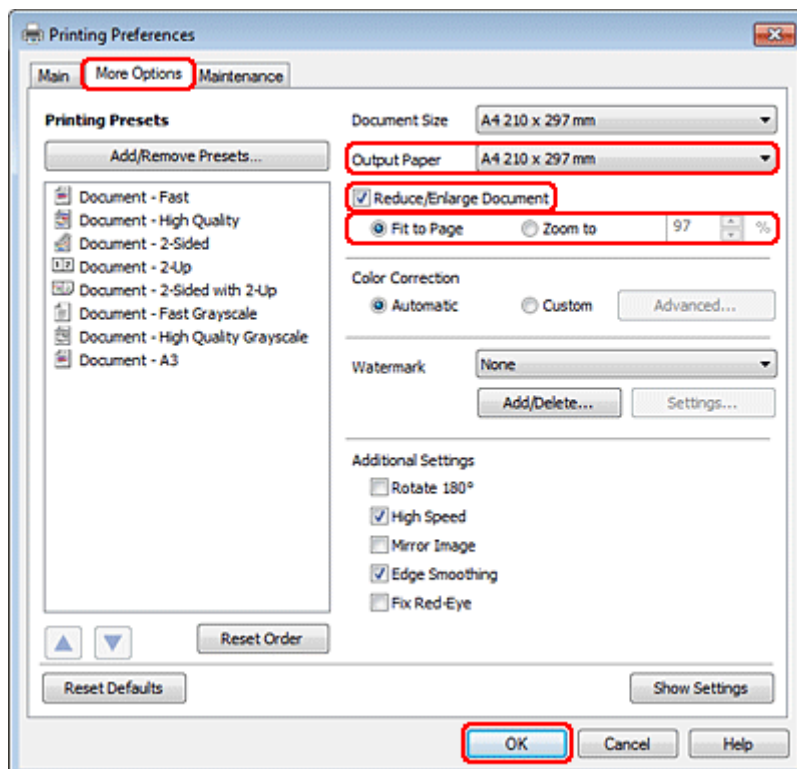

- 3 Направете едно от следните неща:
 - Ако сте избрали **Fit to Page**, изберете размера на хартията, която ще използвате, Output Paper.
 - Ако сте избрали **Zoom to**, използвайте стрелките, за да изберете процент.

Печат

- 4 Кликнете върху **OK**, за да затворите прозореца за настройка на принтера.

След като изпълните стъпките по-горе, отпечатайте едно контролно копие и проверете резултатите, преди да отпечатате цялата работна задача.

Настройки за принтера за Mac OS X 10.5 или 10.6

- 1 Коригирайте основните настройки.
➔ “Основни настройки за принтера за Mac OS X 10.5 или 10.6” на страница 31
- 2 Изберете **Paper Handling** от изскачащото меню.

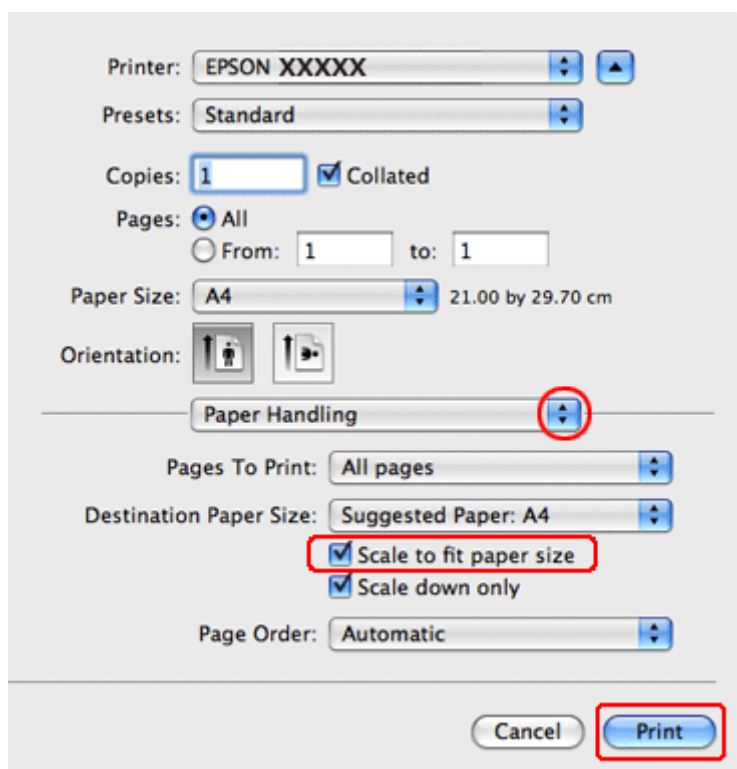

- 3 Изберете **Scale to fit paper size**.
- 4 Уверете се, че в **Destination Paper Size** е изведен подходящият размер.
- 5 Кликнете върху **Print (Печат)**, за да стартирате отпечатването.

Настройки на принтера в Mac OS X 10.4

- 1 Коригирайте основните настройки.
➔ “Основни настройки за принтера за Mac OS X 10.4” на страница 33

Печат

- 2 Изберете **Paper Handling** от изскачащото меню.

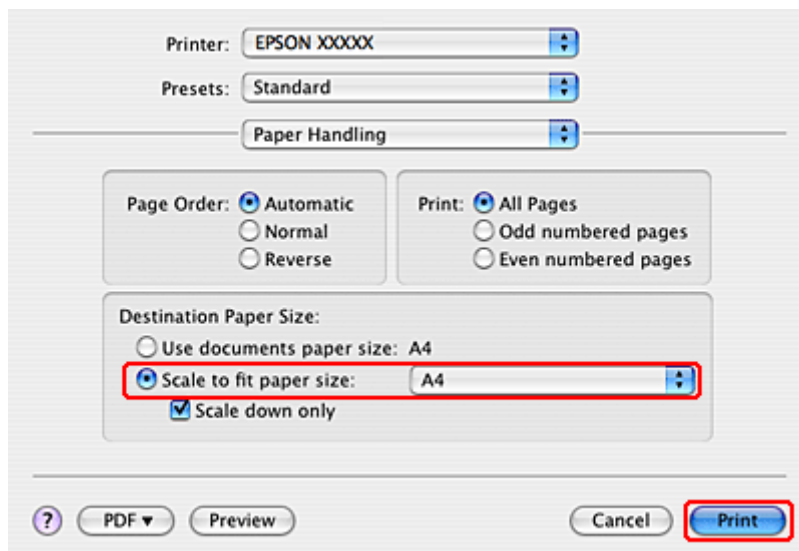

- 3 Изберете **Scale to fit paper size** в Destination Paper Size.
- 4 Изберете подходящия размер на хартията от изскачащото меню.
- 5 Кликнете върху **Print (Печат)**, за да стартирате отпечатването.

Отпечатване Страници на лист

Опцията за печат Pages Per Sheet (Страници на лист) ви позволява да отпечатате две или четири страници на един лист хартия.

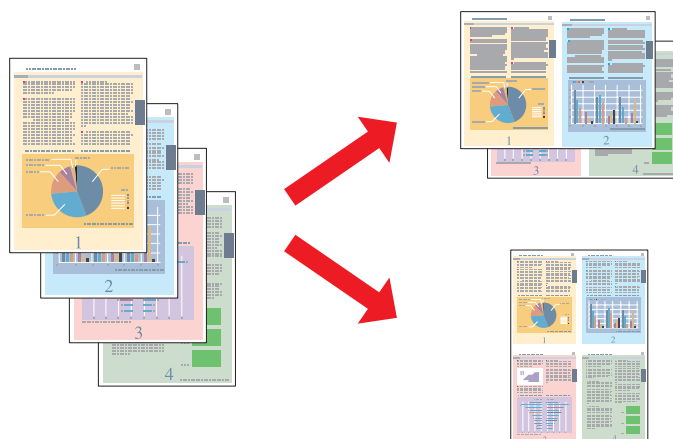

Настройки на принтера за Windows

- 1 Коригирайте основните настройки.
- ➔ [“Основни настройки на принтера за Windows” на страница 29](#)

Печат

- 2 Изберете **2-Up** или **4-Up** като Multi-Page.

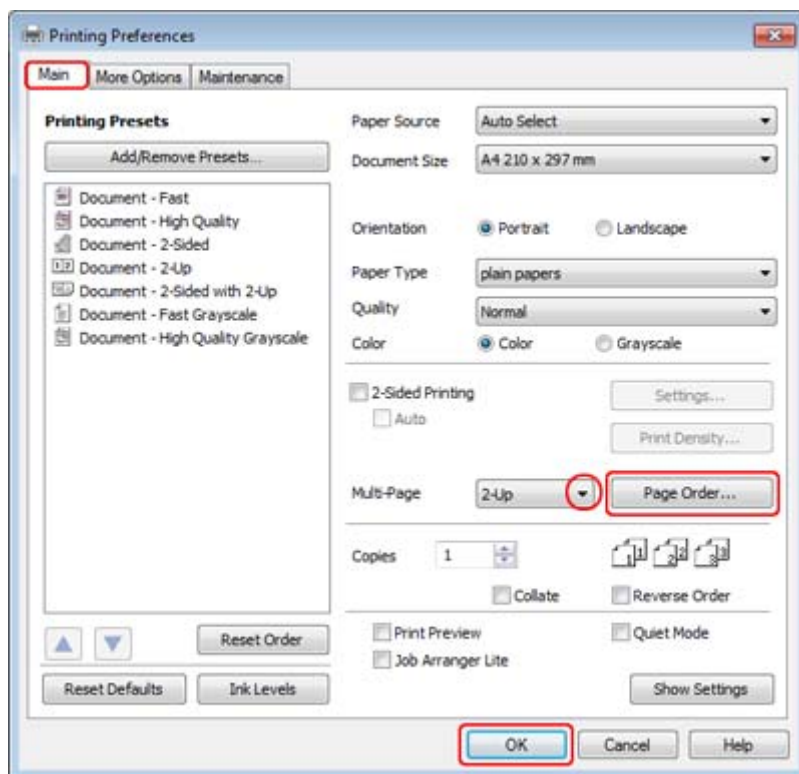

- 3 Кликнете върху бутона **Page Order**, за отворите прозореца Page Order Settings.

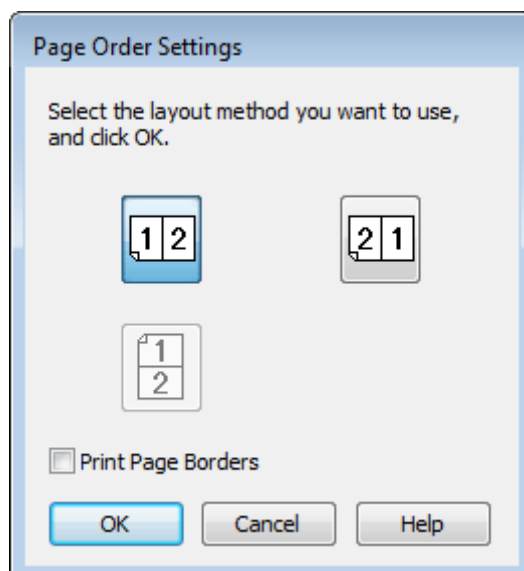

- 4 Изберете от следващите настройки.

<p>Page Order (Ред на страниците)</p>	<p>Позволява ви да определите реда, в който страниците ще се печатат на листа хартия. Някои настройки са недостъпни, в зависимост от настройката Orientation (Ориентация) в прозорец Main (Главно).</p>
--	---

Печат

Print Page Borders (Поleta на печат. страница)	Печата рамки около страниците, отпечатани на всеки лист.
---	--

5 Кликнете върху **ОК**, за да се върнете в прозореца Main.

6 Кликнете върху **ОК**, за да затворите прозореца за настройка на принтера.

След като изпълните стъпките по-горе, отпечатайте едно контролно копие и проверете резултатите, преди да отпечатате цялата работна задача.

Настройки за принтера за Mac OS X 10.5 или 10.6

1 Коригирайте основните настройки.

➔ “Основни настройки за принтера за Mac OS X 10.5 или 10.6” на страница 31

2 Изберете **Layout** от изскачащото меню.

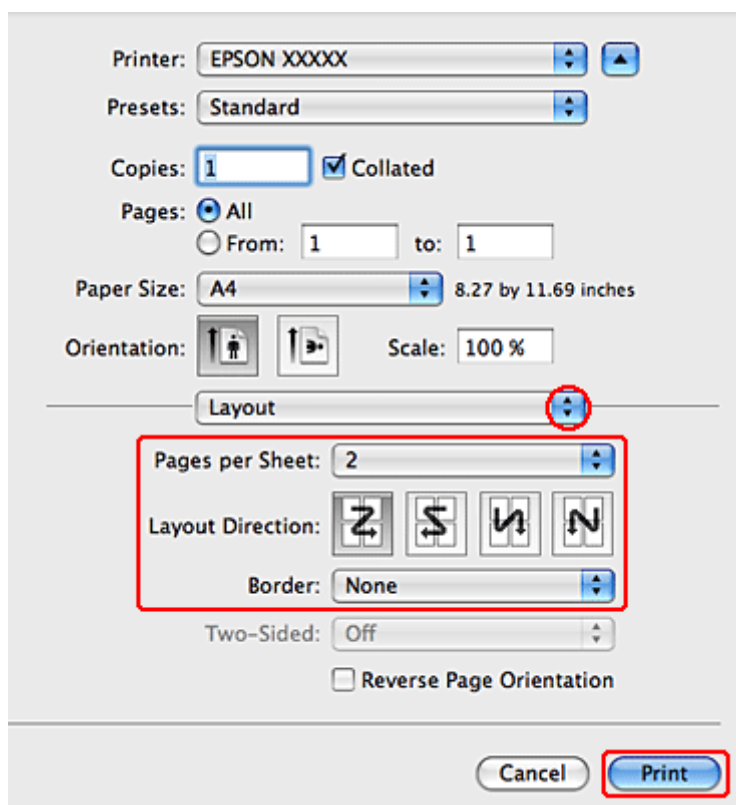

3 Изберете от следващите настройки:

Pages per Sheet	Отпечатва няколко страници от вашия документ на един лист хартия. Можете да изберете от 1, 2, 4, 6, 9 или 16 .
------------------------	--

Печат

Layout Direction	Позволява ви да определите реда, в който страниците ще се печатат на листа хартия.
Border	Печата полета около страниците, отпечатани на всеки лист. Можете да изберете от None , Single Hairline , Single Thin Line , Double Hairline или Double Thin Line .

- 4 Кликнете върху **Print (Печат)**, за да стартирате отпечатването.

Настройки на принтера в Mac OS X 10.4

- 1 Коригирайте основните настройки.
 ➔ “Основни настройки за принтера за Mac OS X 10.4” на страница 33
- 2 Изберете **Layout** от изскачащото меню.

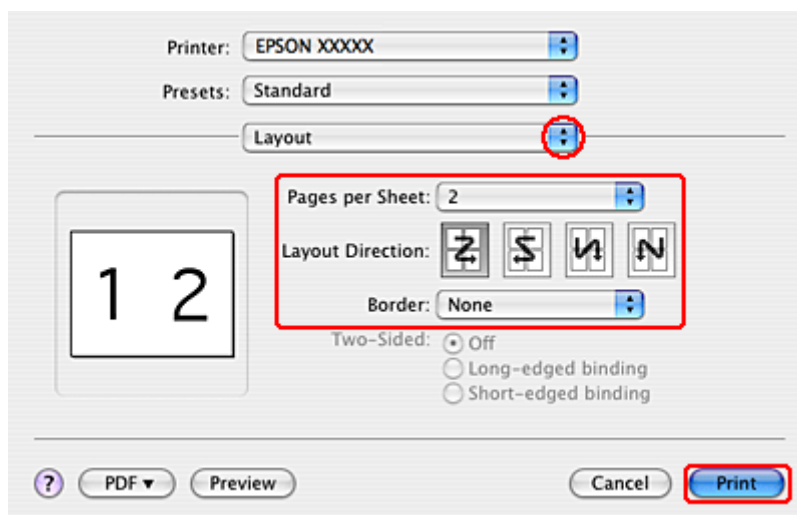

- 3 Изберете от следващите настройки:

Pages per Sheet	Отпечатва няколко страници от вашия документ на един лист хартия. Можете да изберете от 1, 2, 4, 6, 9 или 16 .
Layout Direction	Позволява ви да определите реда, в който страниците ще се печатат на листа хартия.
Border	Печата полета около страниците, отпечатани на всеки лист. Можете да изберете от None , Single Hairline , Single Thin Line , Double Hairline или Double Thin Line .

- 4 Кликнете върху **Print (Печат)**, за да стартирате отпечатването.

Печат

Печат на постер (само за Windows)

Poster Printing (Печат на постер) ви позволява да отпечатате изображения с размери на постер чрез увеличаване на една страница, така че да се разположи на няколко листа хартия.

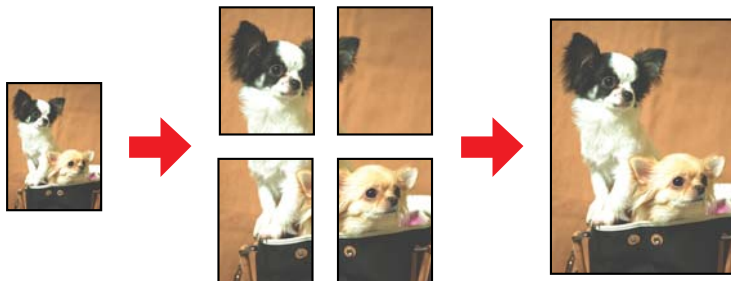

Забележка:

Тази функция не е достъпна за Mac OS X.

Настройки на принтера

1

Коригирайте основните настройки.

➔ [“Основни настройки на принтера за Windows” на страница 29](#)

2

Изберете **2x1 Poster**, **2x2 Poster**, **3x3 Poster** или **4x4 Poster** за Multi-Page.

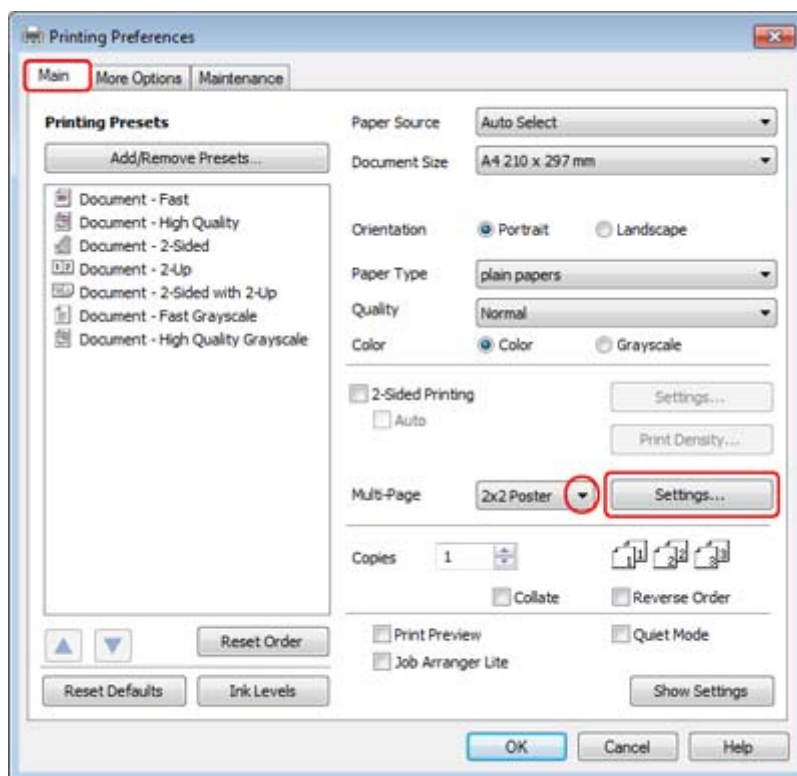

Печат

- 3** Кликнете върху **Settings (Настройки)**, за да настроите начина, по който ще се отпечата вашият постер. Отваря се прозорец Poster Settings (Настройки за постер).

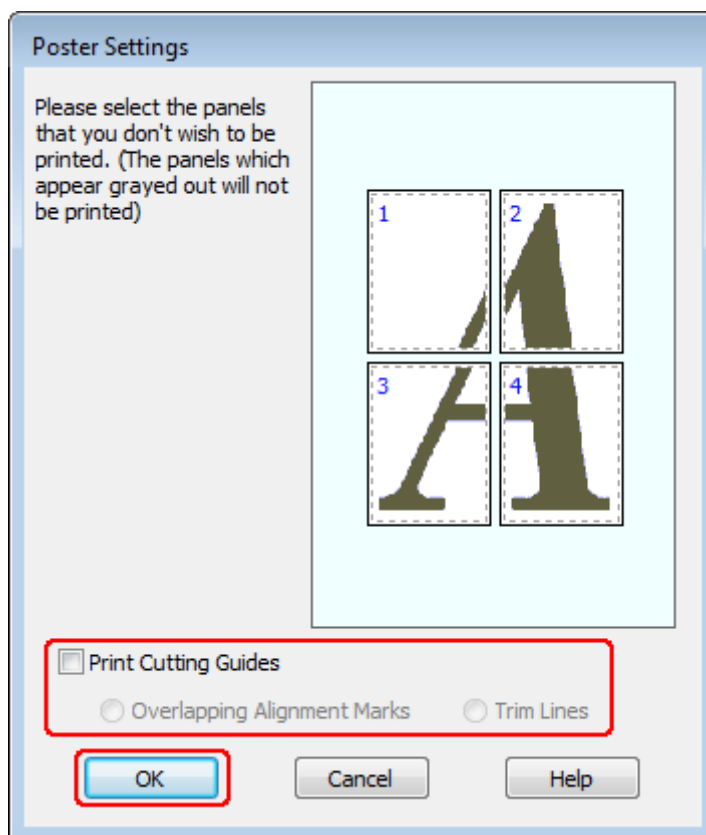

- 4** Направете следните настройки:

Print Cutting Guides (Отпечатаните пасери)	Отпечатва пасери за отрязване.
Overlapping Alignment Marks (Знаци за подравняване при застъпване)	Леко застъпва частите и отпечатва пасери за подравняване, така че отделните части да могат да се подравнят по-точно.
Trim Lines (Линии за подреждане)	Отпечатва гранични линии на частите, за да насочват при подреждане на страниците.

Забележка:

Ако желаете да отпечатате само някои части без отпечатване на целия постер, кликнете върху частите, които не желаете да печатате.

- 5** Кликнете върху **ОК**, за да се върнете в прозореца Main.
- 6** Кликнете върху **ОК**, за да затворите прозореца за настройка на принтера.

Печат

След изпълнение на стъпките по-горе, отпечатайте едно тестово копие и проверете резултатите, преди да отпечатате цялата работна задача. След това следвайте инструкциите.

➔ [“Как да направите постер от вашите разпечатки”](#) на страница 53

Как да направите постер от вашите разпечатки

Ето един пример как да се направи постер с избрана опция 2x2 Poster за Multi-Page и опция **Overlapping Alignment Marks** за Print Cutting Guides.

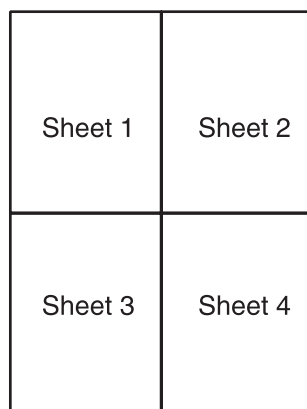

1

Изрежете очертанията на Лист 1 по вертикална линия през центъра на горния и долния пасер (кръстовидни знаци):

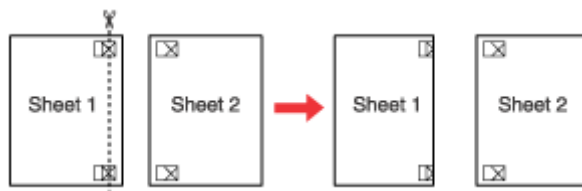

2

Поставете края на Лист 1 върху горната част на Лист 2 и подравнете пасерите, след това временно залепете двата листа заедно на гърба:

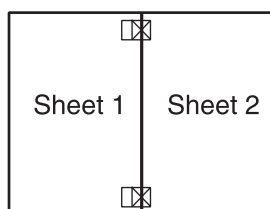

Печат

- 3** Отрежете залепените листа на две по вертикалната линия през знаците за подравняване (този път по линията отляво на пасерите):

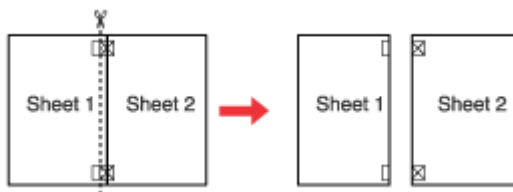

- 4** Подравнете краищата на хартията, като използвате знаците за подравняване, и ги залепете заедно отзад:

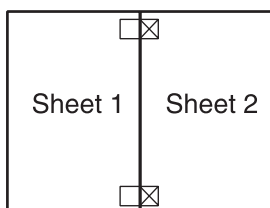

- 5** Повторете инструкциите от стъпка 1 до стъпка 4, за да залепите Лист 3 и 4 заедно.

- 6** Повторете инструкциите от стъпка 1 до стъпка 4, за да залепите горните и долните краища на хартията:

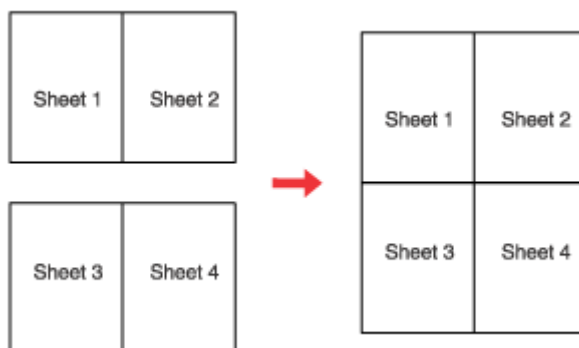

- 7** Отрежете останалите гранични линии.

Печат

Отпечатване Воден знак (само за Windows)

Отпечатване на Watermark (Воден знак) ви позволява да отпечатате воден знак, създаден на основата на текст или изображение, върху вашия документ.



Забележка:

Тази функция не е достъпна за Mac OS X.

Отпечатване на воден знак

1

Коригирайте основните настройки.

➔ “Основни настройки на принтера за Windows” на страница 29

2

Кликнете върху раздел **More Options**, изберете желания воден знак от списъка Watermark, след това кликнете върху **Settings**.

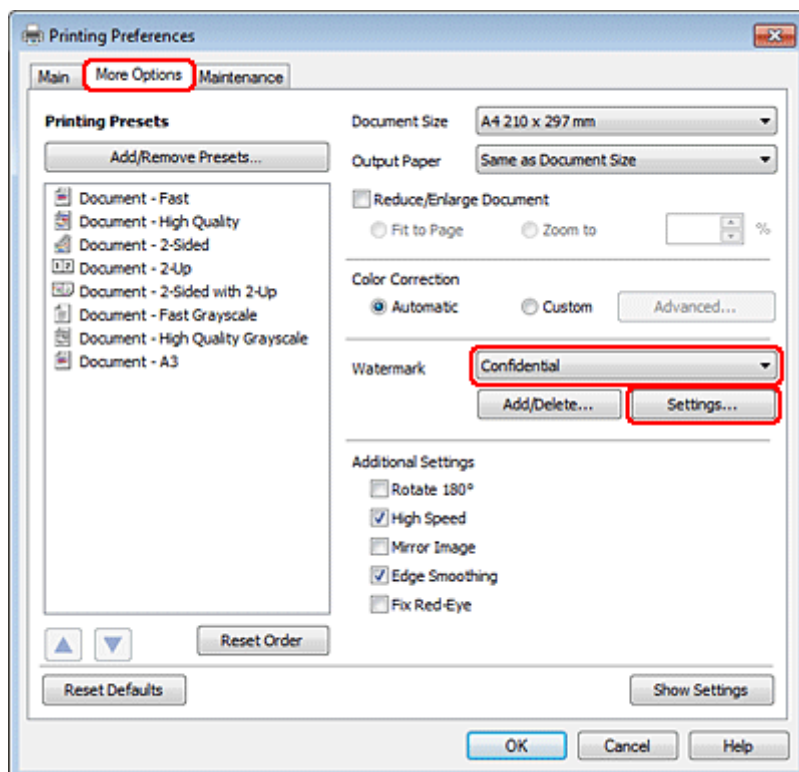

Печат

Ако желаете да създадете ваш собствен воден знак, вижте следващите инструкции.

3 Задайте настройките, които желаете за водния знак.

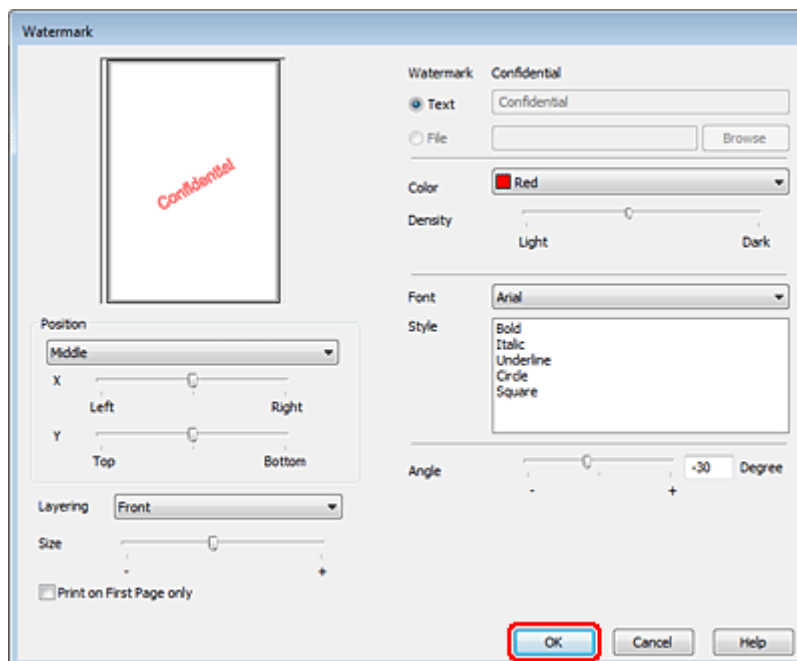

4 Кликнете върху **OK**, за да се върнете в прозорец More Options.

5 Кликнете върху **OK**, за да затворите прозореца за настройка на принтера.

След като изпълните стъпките по-горе, отпечатайте едно контролно копие и проверете резултатите, преди да отпечатате цялата работна задача.

Споделяне на вашия принтер

Можете да настроите вашия принтер така, че другите потребители в мрежата да могат да го споделят.

Първо настройте принтера като споделен в компютъра, към който е свързан директно. След това добавете принтера към всеки компютър в мрежата, който ще има достъп до него.

Вижте документацията за Windows или Macintosh за подробности.

Инсталиране на допълнително устройство

Инсталиране на допълнително устройство

250-листова касета за хартия

Инсталиране на касета за хартия

Следвайте долуописаните стъпки за инсталиране на касетата за хартия.

- 1 Изключете продукта, извадете захранващия кабел от електрическия контакт и изключете всички интерфейсни кабели.

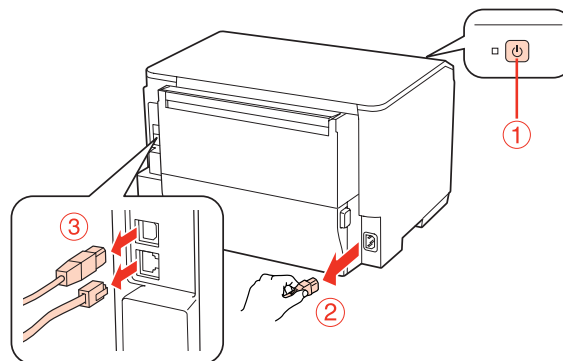

Внимание:

Уверете се, че сте изключили захранващия кабел от продукта, за да не получите токов удар.

- 2 Внимателно извадете касетата за хартия от опаковката ѝ и я поставете на мястото, където възнамерявате да инсталирате продукта.

Забележка:

- Отстранете защитните материали от касетата.
- Запазете всички защитни материали в случай, че в бъдеще ви се наложи да изпратите някъде допълнителната касета за хартия.

- 3 Внимателно хванете продукта на мястото, посочено по-долу, и го повдигнете леко.

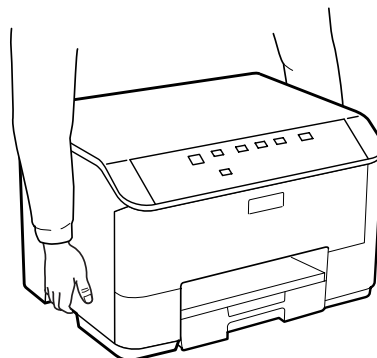

Инсталиране на допълнително устройство

- 4 Изравнете ъглите на продукта с касетата, после внимателно спуснете продукта върху касетата, така че конектора и двата щифта върху горната част на касетата да влязат съответно в терминала и отворите, намиращи се отдолу на продукта.

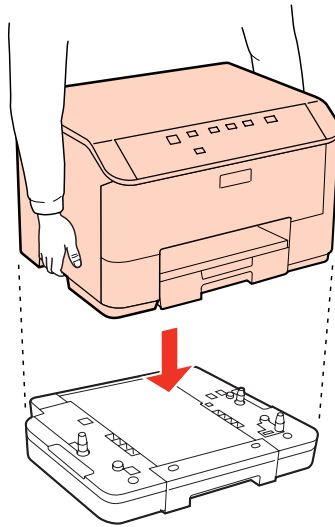

- 5 Свържете наново всички интерфейсни кабели и захранващия кабел.
- 6 Включете захранващия кабел на продукта в електрически контакт.
- 7 Включете продукта.

Деинсталиране на касетата за хартия

Изпълнете стъпките за инсталация, но в обратен ред.

Смяна на консумативите

Касети с мастило

Проверка на състоянието на касетата с мастило

За Windows

Забележка:

- Еpson не може да гарантира качеството или надеждността на неоригинално мастило. Ако са инсталирани неоригинални касети с мастило, е възможно състоянието на касетата с мастило да не може да бъде показано.*
- Когато касета с мастило работи при ниско ниво, автоматично се появява екран **Low Ink Reminder** (Напомняне за ниско ниво на мастилото). Можете да проверявате състоянието на касетата с мастило също и от този екран. Ако не желаете да се извежда този екран, влезте в драйвера на принтера и след това кликнете върху раздел **Maintenance** и след това върху **Monitoring Preferences**. В екран **Monitoring Preferences** махнете отметката в полето **See Low Ink Reminder alerts**.*
- Ако мастилото в касетата свършва, пригответе нова касета с мастило.*

За да проверите състоянието на касетата с мастило, направете едно от следните неща:

- Отворете драйвера на принтера, кликнете върху раздел **Main**, след това кликнете върху бутон **Ink Levels**.
- Кликнете двукратно върху иконата за бърз достъп в Windows taskbar (лента на задачите). За да добавите икона за бърз достъп към taskbar (лента на задачите), вижте следващия раздел:
 - ➔ [“От иконата за бърз достъп в лента на задачите” на страница 27](#)

Смяна на консумативите

- Отворете драйвера на принтера, кликнете върху раздел **Maintenance (Поддръжка)**, след това кликнете върху бутон **EPSON Status Monitor 3**. Състоянието на касетата с мастило се изобразява с графика.



Забележка:

- Когато печатате едноцветно или в скалата на сивото, може да се използват цветни мастила вместо черно мастило в зависимост от настройките за типа хартия или качеството на печата. Това става, защото се използва смес от цветни мастила за създаване на черен цвят.
- Ако не се покаже EPSON Status Monitor 3, отворете драйвера на принтера и кликнете върху раздела **Maintenance** и след това върху бутона **Extended Settings**. В прозореца **Extended Settings** поставете отметка в полето **Enable EPSON Status Monitor 3**.
- В зависимост от текущите настройки възможно е да се покаже опростен мониторинг на състоянието. Кликнете върху бутон **Details**, за да се покаже прозорецът по-горе.
- Показваните нива на мастилото са приблизителни.

За Mac OS X

Забележка:

Ако мастилото в касетата свършива, пригответе нова касета с мастило.

Можете да проверите състоянието на касетата с мастило, като използвате EPSON Status Monitor. Следвайте стъпките по-долу.

Смяна на консумативите

- 1 Отворете диалоговия прозорец Epson Printer Utility 4.
 ➔ “Достъп до драйвера на принтера в Mac OS X” на страница 27
- 2 Кликнете върху бутон **EPSON Status Monitor**. Появява се EPSON Status Monitor.



Забележка:

- Графиката показва състоянието на касетата с мастило към момента, когато EPSON Status Monitor е отворен за пръв път. За да се актуализира състоянието на касетата с мастило, кликнете върху **Update**.
- Epson не може да гарантира качеството или надеждността на неоригинално мастило. Ако са инсталирани неоригинални касети с мастило, е възможно състоянието на касетата с мастило да не може да бъде показано.
- Когато печатате едноцветно или в скалата на сивото, може да се използват цветни мастила вместо черно мастило в зависимост от настройките за типа хартия или качеството на печата. Това става, защото се използва смес от цветни мастила за създаване на черен цвят.
- Показваните нива на мастилото са приблизителни.

Употреба на бутоните на принтера

- ➔ “Състояние на светлинните индикатори” на страница 80

Предпазни мерки при подмяна на касета с мастило

Преди да подменят касетите с мастило, прочетете всички инструкции в този раздел.

Смяна на консумативите

- Препоръчваме ви да съхранявате касетите с мастило при нормална стайна температура и да ги използвате до датата на годност, отпечатана върху опаковката им.
- За получаване на най-добри резултати изразходвайте касетата с мастило до шест месеца от инсталирането ѝ.
- Ако премествате касетата от студено на топло място, оставете я да постои на стайна температура за не по-малко от четири часа, преди да я използвате.
- Въпреки че касетите с мастило може да съдържат рециклиран материал, той не оказва влияние върху функцията на принтера или работата му.
- Не я изпускайте и не я удряйте в твърди предмети. В противен случай мастилото може да протече.
- Този принтер използва касети с мастило, снабдени с чип, който следи количеството на използваното мастило от всяка касета. Касетите могат да се използват дори ако те са били извадени и поставени отново.
- Ако извадите временно касета с мастило, уверете се, че сте защитили зоната за подаване на мастило от замърсявания и прах. Съхранете касетата с мастило в същата среда, в каквата е принтерът.
- Никога не изключвайте принтера по време на първоначалното зареждане на мастило. Мастилото може да не се напълни и така принтерът да не може да печата.
- Клапата в хранящия отвор за мастило е проектирана така, че да задържи остатъчното мастило, което може да изтече. Въпреки това се препоръчва внимателно манипулиране. Не докосвайте хранящия отвор на касетата с мастило или зоната около него.
- За максимална ефикасност на мастилото изваждайте касетата с мастило, едва когато сте готови да я подмените. Касети с ниско ниво на мастилото не могат да бъдат използвани, ако се поставят отново.
- Други продукти, произведени от Epson, може да доведат до повреда, която не се покрива от гаранцията на Epson и при определени обстоятелства да предизвикат непостоянно поведение на принтера.
- Пазете касетите с мастило на недостъпни за деца места. Не позволявайте на децата на пиет от или да манипулират с касетите.
- Внимавайте, когато работите с използвани касети, тъй като около отвора за подаване на мастило може да има мастило. Ако мастило попадне върху кожата ви, обилно измийте зоната със сапун и вода. Ако мастило попадне в очите ви, измийте ги незабавно с вода. Ако усетите дискомфорт или проблемите със зрението продължат след като сте ги измили обилно, потърсете незабавно лекар.
- Epson препоръчва употребата на оригинални касети с мастило Epson. Epson не може да гарантира качеството или надеждността на неоригинално мастило. Употребата на неоригинални мастила може да доведе до повреда, която не се покрива от гаранцията на Epson и при определени обстоятелства да предизвика непостоянно поведение на принтера. Информацията относно нивото на неоригинални мастила не може да бъде изведена и употребата на неоригинално мастило се записва за информация при сервизната поддръжка.
- Оставете старата касета инсталирана в принтера, докато не сте готови за подмяната ѝ; в противен случай дюзите на печатащата глава може да изсъхнат.
- Не можете да продължите отпечатването, ако една от касетите с мастило е изразходена, дори ако другите касети все още съдържат мастило. Преди печат, подменете изразходената касета.
- Никога не изключвайте принтера, докато подменяте касетата с мастило. Това може да повреди интегралната микросхема на касетата с мастило и принтерът да не печата правилно.

Смяна на консумативите

- За да се гарантира получаване на изключително качество на разпечатката и за да се защити печатащата глава, когато вашият принтер посочи че касетата е за смяна, в нея остава известно количество резервно мастило. Посоченият брой разпечатки не включва този резерв.

Подмяна на касета с мастило

Когато мастилото намалее или се изчерпа, на компютъра или светлинният индикатор за състоянието на мастилото започне да мига.

- 1 Отворете предния капак.
- 2 Бутнете касетата с мастило, която искате да смените, и след това хванете дръжката ѝ и я издърпайте извън принтера. Изхвърлянето на използваната касета трябва да става по регламентирания начин. Не разглобявайте използваната касета и не се опитвайте да я презаредите.

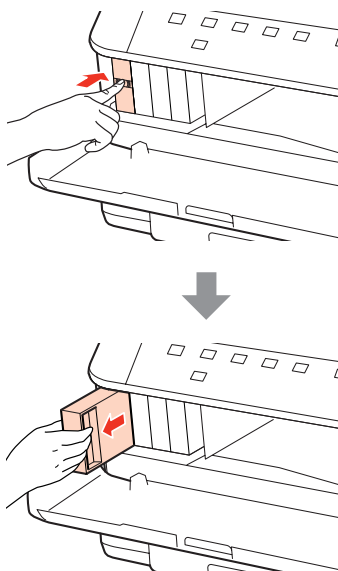

Забележка:

- На илюстрацията е показана смяна на касетата с черно мастило. Сменете касетата според нуждата ви.
- Около отвора за подаване на мастило на извадените касети може да има мастило, затова внимавайте да не попадне мастило в околната зона при изваждането.

- 3 Извадете новата касета с мастило от опаковката. Не докосвайте зеления чип от страни на касетата. Това би попречило на нормалната работа и отпечатване.

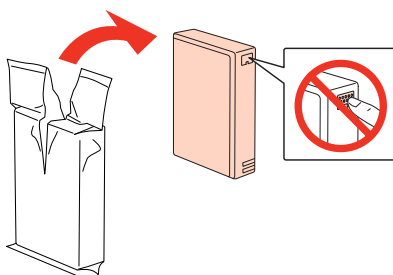

Смяна на консумативите

Забележка:

Не тръскайте използваните касети с мастило, тъй като може да протекат.

- 4** Разклатете касетата с мастило хоризонтално напред-назад с амплитуда от 5 см около 15 пъти в продължение на 5 секунди, както е показано на илюстрацията.



- 5** Поставете касетата с мастило в държача за касети. Натиснете я, докато не чуете щракване, след това затворете предния капак.

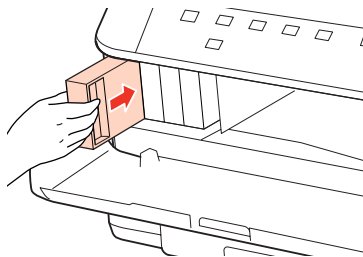

Забележка:

Индикаторът за захранването продължава да мига, докато принтерът зарежда мастило. Не изключвайте принтера, докато се извършва зареждането. Ако зареждането не е завършило, няма да можете да печатате.

Смяната на касетата с мастило вече е завършила. Принтерът ще се върне в предишното си състояние.

Кутия за поддръжка

Проверка на състоянието на кутията за поддръжка

Състоянието на кутията за поддръжка се показва на същия екран, както състоянието на касетата с мастило. Можете да проверите състоянието от софтуера на принтера или от панела за управление.

➔ [“Проверка на състоянието на касетата с мастило” на страница 59](#)

Предпазни мерки при пренасяне

Преди да подменяте кутията за поддръжка, прочетете всички инструкции в този раздел.

- Epson препоръчва употребата на оригинална кутия за поддръжка от Epson. Употребата на неоригинална кутия за поддръжка може да доведе до повреда, която не се покрива от гаранцията на Epson, и при определени обстоятелства да предизвика непостоянно поведение на принтера. Epson не може да гарантира качеството или надеждността на неоригиналната кутия за поддръжка.

Смяна на консумативите

- Не разглобявайте кутията за поддръжка.
- Не докосвайте зелената интегрална микросхема от страни на кутията за поддръжка.
- Пазете от деца и не пийте мастилото.
- Не наклоняйте използваната кутия за поддръжка, докато не я поставите в предоставеното найлоново пликче.
- Не използвайте повторно кутия за поддръжка, която е била свалена и оставена отделена за дълго време.
- Дръжте кутията за поддръжка далече от пряка слънчева светлина.

Смяна на кутия за поддръжка

За да смените кутията за поддръжка, изпълнете следните стъпки.

- 1** Уверете се, че в момента продуктът не източва мастилото.
- 2** Извадете новата кутия за поддръжка от опаковката.

Забележка:

Не докосвайте зеления чип от страни на кутията. Това би попречило на нормалната работа.

- 3** Едновременно натиснете бутоните и от двете страни на задната част на кутията и я издърпайте.
- 4** Поставете ръката си върху дръжката на кутията за поддръжка и я издърпайте навън.

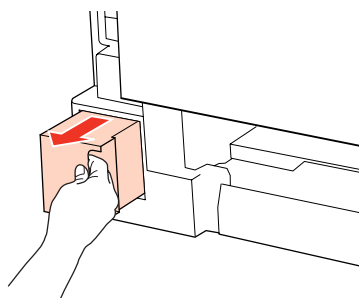

Забележка:

Ако мастило попадне върху ръцете ви, обилно ги измийте със сапун и вода. Ако мастило попадне в очите ви, измийте ги незабавно с вода.

- 5** Поставете използваната кутия за поддръжка в найлоновото пликче, предоставено с кутията за смяна, и я изхвърлете по регламентирания начин.

Забележка:

Не наклоняйте използваната кутия за поддръжка, докато не запечатате найлоновото пликче.

Смяна на консумативите

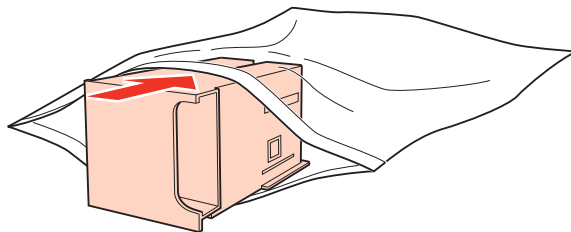

6

Поставете кутията за поддръжка, докато влезе на мястото си.

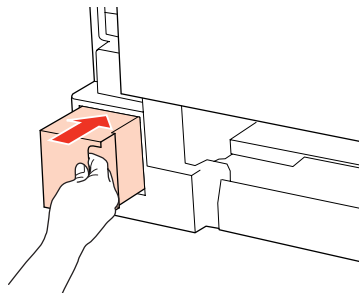

7

Едновременно натиснете бутоните и от двете страни на задната част на кутията и я поставете обратно.

Смяната на кутията за поддръжка вече е завършила.

Поддръжка на принтера и софтуера

Проверка на дюзите на печатащата глава

Ако откриете, че отпечатъкът е неочаквано слаб или има липсващи точки, възможно е да успеете да идентифицирате проблема чрез проверка на дюзите на печатащата глава.

Можете да проверите дюзите на печатащата глава от вашия компютър, като използвате програма Nozzle Check (Проверка на дюзите) или от принтера, като използвате бутоните.

Употреба на програма Проверка на дюзите за Windows

Следвайте долупоисаните стъпки за употреба на програма Nozzle Check (Проверка на дюзите).

- 1 Уверете се, че няма индикатори, които показват грешки.
- 2 Уверете се, че е заредена хартия с размер А4 в задната универсална тава или в касетата за хартия.
- 3 Кликнете върху иконата на принтера в taskbar (лента на задачите), след това изберете **Nozzle Check (Проверка на дюзите)**.

Ако иконата на принтера не е показана, вижте следващия раздел, за да я добавите.

➔ [“От иконата за бърз достъп в лента на задачите” на страница 27](#)

- 4 Следвайте инструкциите на екрана.

Употреба на програма Проверка на дюзите за Mac OS X

Следвайте долупоисаните стъпки за употреба на програма Nozzle Check (Проверка на дюзите).

- 1 Уверете се, че няма индикатори, които показват грешки.
- 2 Уверете се, че е заредена хартия с размер А4 в задната универсална тава или в касетата за хартия.
- 3 Отворете диалоговия прозорец Epson Printer Utility 4.

➔ [“Достъп до драйвера на принтера в Mac OS X” на страница 27](#)



- 4 Кликнете върху бутона **Nozzle Check**.

- 5 Следвайте инструкциите на екрана.

Поддръжка на принтера и софтуера

Употреба на бутоните на принтера

Следвайте стъпките по-долу, за да проверите дюзите на печатащата глава чрез бутоните на принтера.

- 1 Уверете се, че няма индикатори, които показват грешки.
- 2 Изключете принтера.
- 3 Уверете се, че в касетата за хартия е заредена хартия с размер А4.
- 4 Задръжте натиснат бутона  и натиснете бутона , за да включите принтера.

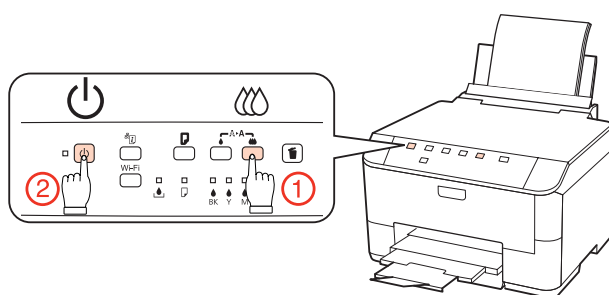

- 5 Когато принтерът се включи, отпуснете двата бутона. Принтерът разпечатва модела за проверка на дюзите.

По-долу са дадени два примерна модела за проверка на дюзите.

Сравнете качеството на отпечатаната страница от проверката с модела, показан по-долу. Ако няма проблеми с качеството на печат, като напр. прекъсване или липсващи сегменти в тестовите линии, печатащата глава е добре.

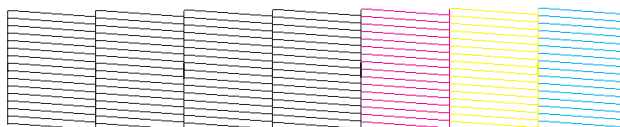

Ако липсва някой сегмент на отпечатаните линии, както е показано по-долу, това може да означава запушена мастилена дюза или неподравнена печатаща глава.

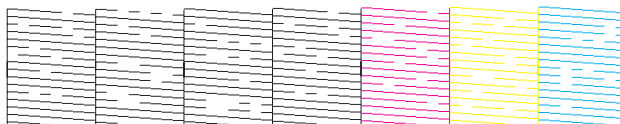

- ➔ “Почистване на печатащата глава” на страница 69
- ➔ “Подравняване на печатащата глава” на страница 71

Поддръжка на принтера и софтуера

Почистване на печатащата глава

Ако откриете, че отпечатъкът е неочаквано слаб или има липсващи точки, е възможно да разрешите тези проблеми с почистване на печатащата глава, което гарантира, че дюзите подават правилно мастило.

Можете да почистите печатащата глава от вашия компютър, като използвате програма Head Cleaning (Почистване на главата) в драйвера на принтера или от принтера, като използвате бутоните.

Забележка:

- Извършете първо проверка на дюзите, за да идентифицирате дефектния(-ите) цвят (-ове); това ще ви позволи да изберете подходящия(-ите) цвят(-ове) за функцията за почистване на главата.
➔ [“Проверка на дюзите на печатащата глава” на страница 67](#)
- При отпечатване на цветни изображения може да бъде използвано черно мастило.
- Тъй като почистването на печатащата глава използва мастило от някои касети, почиствайте печатащата глава само ако качеството е влошено; например, ако разпечатката е неясна или цветовете са неправилни или липсват.
- Когато мастилото е малко, е възможно да не успеете да почистите печатащата глава. Когато мастилото е изразходено, вие не можете да почистите печатащата глава. Подменете първо съответната касета с мастило.

Употреба на програма Почистване на главата за Windows

Следвайте долуописаните стъпки за почистване на печатащата глава, като използвате програма Head Cleaning (Почистване на главата).

- 1** Уверете се, че няма индикатори, които показват грешки.
- 2** Кликнете върху иконата на принтера в taskbar (лента на задачите), след това изберете **Head Cleaning (Почистване на главата)**.

Ако иконата на принтера не е показана, вижте следващия раздел, за да я добавите.

➔ [“От иконата за бърз достъп в лента на задачите” на страница 27](#)
- 3** Следвайте инструкциите на екрана.



Внимание:

Не отваряйте предния капак и не изключвайте принтера по време на почистването на главата.

Забележка:

- За да поддържате качеството на печат, ви препоръчваме да отпечатвате редовно по няколко страници.
- Ако качеството на печат не се подобри, уверете се, че сте избрали подходящия цвят в съответствие с резултата от проверката на дюзите.

Поддръжка на принтера и софтуера

Употреба на програма Почистване на главата за Mac OS X

Следвайте долуописаните стъпки за почистване на печатащата глава, като използвате програма Head Cleaning (Почистване на главата).

- 1 Уверете се, че няма индикатори, които показват грешки.
- 2 Отворете Epson Printer Utility 4.
➔ [“Достъп до драйвера на принтера в Mac OS X” на страница 27](#)
- 3 Кликнете върху бутона **Head Cleaning**.
- 4 Следвайте инструкциите на екрана.



Внимание:



Не отваряйте предния капак и не изключвайте принтера по време на почистването на главата.

Забележка:

- За да поддържате качеството на печат, ви препоръчваме да отпечатвате редовно по няколко страници.
- Ако качеството на печат не се подобри, уверете се, че сте избрали подходящия цвят в съответствие с резултата от проверката на дюзите.

Употреба на бутоните на принтера

Следвайте стъпките по-долу, за да почистите печатащата глава чрез бутоните на принтера.

- 1 Уверете се, че няма индикатори, които показват грешки.
 - 2 Натиснете бутона  или бутона .
- Изберете някой от двата бутона в зависимост от резултата от проверката на дюзите.

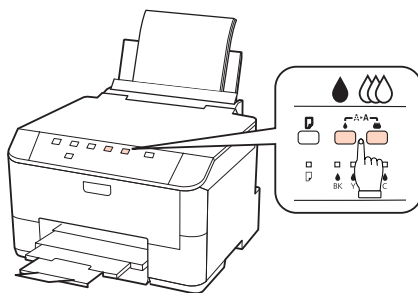

Принтерът започва да чисти печатащата глава и светлинният индикатор  започва да мига.

Поддръжка на принтера и софтуера



Внимание:

Никога не изключвайте принтера, докато индикаторът  мига. Това може да повреди принтера.

3

Когато светлинният индикатор  спре да мига, разпечатете модел за проверка на дюзите, за да се уверите, че главата е чиста.

➔ [“Проверка на дюзите на печатащата глава” на страница 67](#)

Забележка:

- За да поддържате качеството на печат, ви препоръчваме да отпечатвате редовно по няколко страници.
- Ако качеството на печат не се подобри, уверете се, че сте избрали подходящия цвят в съответствие с резултата от проверката на дюзите.
- Ако качеството на печат не се подобри след повтаряне на тази процедура четири пъти, изключете принтера и изчакайте най-малко шест часа. След това стартирайте отново проверка на дюзите и повторете почистването на печатащата глава, ако е необходимо. Ако качеството на печат все още не е подобро, се свържете с поддръжката на Epson.

Подравняване на печатащата глава

Ако забележите неравни вертикални линии или вълнообразни хоризонтални линии, може би ще успеете да решите този проблем, като използвате програма Print Head Alignment (Подравняване на печатащата глава) в драйвера на вашия принтер.

Вижте подходящия раздел по-долу.

Забележка:

Не натискайте бутона , за да откажете отпечатването, докато се печата тестовият модел с програмата Print Head Alignment.

Употреба на програма Подравняване на печатащата глава за Windows

Следвайте долуописаните стъпки за подравняване на печатащата глава, като използвате програма Print Head Alignment (Подравняване на печатащата глава).

1

Уверете се, че няма индикатори, които показват грешки.

2

Уверете се, че е заредена хартия с размер А4 в касетата за хартия 1.

3

Кликнете с десен бутон върху иконата на принтера в taskbar (лента на задачите), след това изберете **Print Head Alignment (Подравняване на печатащата глава)**.

Ако иконата на принтера не е показана, вижте следващия раздел, за да я добавите.

➔ [“От иконата за бърз достъп в лента на задачите” на страница 27](#)

Поддръжка на принтера и софтуера

- 4 Следвайте инструкциите на екрана, за да подравните печатащата глава.

Употреба на програма Подравняване на печатащата глава за Mac OS X

Следвайте долуописаните стъпки за подравняване на печатащата глава, като използвате програма Print Head Alignment (Подравняване на печатащата глава).

- 1 Уверете се, че няма индикатори, които показват грешки.
- 2 Уверете се, че е заредена хартия с размер А4 в касетата за хартия 1.
- 3 Отворете диалоговия прозорец Epson Printer Utility 4.
➔ [“Достъп до драйвера на принтера в Mac OS X” на страница 27](#)
- 4 Кликнете върху бутона **Print Head Alignment**.
- 5 Следвайте инструкциите на екрана, за да подравните печатащата глава.

Задаване на настройки за принтера

Ако сте инсталирали драйвер за принтера, можете да правите най-различни настройки на принтера от компютъра, като използвате приложението за настройки.

Power Off Timer Setting

Принтерът се изключва автоматично, ако не се извършват операции за определен период от време, след като влезе в спящ режим.

Можете да настройвате времето преди задействане на функцията за управление на захранването. Увеличаването му се отразява върху енергийната ефективност на продукта. Моля, проявете загриженост за околната среда, преди да правите някакви промени.

Следвайте стъпките по-долу, за да настроите часа.

За Windows

- 1 **Windows 7:** Кликнете върху бутона Start (Старт), изберете **Devices and Printers (Устройства и принтери)** и кликнете с десния бутон върху принтера и после изберете **Printer properties (Свойства на принтера)**.

Windows Vista и Server 2008: Кликнете върху бутона Start (Старт), изберете **Control Panel (Контролен панел)** и след това изберете **Printer (Принтер)** от категория **Hardware and Sound (Хардуер и звук)**. След това кликнете с десен бутон на мишката върху принтера и изберете **Properties (Свойства)**.

Поддръжка на принтера и софтуера

Windows XP и Server 2003: Кликнете върху **Start (Старт)**, **Control Panel (Контролен панел)** и след това върху **Printers and Faxes (Принтери и факсове)**. След това кликнете с десен бутон на мишката върху принтера и изберете **Properties (Свойства)**.

2 Кликнете върху раздела **Optional Settings** и после върху бутона **Printer Settings**.

3 Изберете **Off, 2h, 4h, 8h** или **12h** като настройка за Power Off Timer.

4 Кликнете върху бутона **Apply**.

За Mac OS X

1 Отворете диалоговия прозорец Epson Printer Utility 4.
➔ [“Достъп до драйвера на принтера в Mac OS X” на страница 27](#)

2 Кликнете върху бутона **Printer Settings**. Появява се екранът Printer Settings.

3 Изберете **Off, 2h, 4h, 8h** или **12h** като настройка за Power Off Timer.

4 Кликнете върху бутона **Apply**.

Paper Size Loaded Setting

Следвайте стъпките по-долу, за да дефинирате хартия с кой кой размер да бъде заредена в задната универсална тава и касетата/касетите.

След като направите тази настройка, няма да е необходимо да избирате източник на хартия всеки път, когато печатате.

За Windows

1 **Windows 7:** Кликнете върху бутона **Start (Старт)**, изберете **Devices and Printers (Устройства и принтери)** и кликнете с десния бутон върху принтера и после изберете **Printer properties (Свойства на принтера)**.

Windows Vista и Server 2008: Кликнете върху бутона **Start (Старт)**, изберете **Control Panel (Контролен панел)** и след това изберете **Printer (Принтер)** от категория **Hardware and Sound (Хардуер и звук)**. След това кликнете с десен бутон на мишката върху принтера и изберете **Properties (Свойства)**.

Windows XP и Server 2003: Кликнете върху **Start (Старт)**, **Control Panel (Контролен панел)**, след това **Printers and Faxes (Принтери и факсове)**. След това кликнете с десен бутон на мишката върху принтера и изберете **Properties (Свойства)**.

2 Кликнете върху раздела **Optional Settings** и върху бутона **Printer Settings**.

Поддръжка на принтера и софтуера

- 3 Изберете размер на хартията за всеки източник, като използвате настройката Paper Size Loaded.
- 4 Кликнете върху бутона **Apply**.

За Mac OS X

- 1 Отворете диалоговия прозорец Epson Printer Utility 4.
→ [“Достъп до драйвера на принтера в Mac OS X” на страница 27](#)
- 2 Кликнете върху бутона **Printer Settings**. Появява се екранът Printer Settings.
- 3 Изберете размер на хартията за всеки източник, като използвате настройката Paper Size Loaded.
- 4 Натиснете бутона **Apply**.

Почистване на принтера

Почистване на корпуса на принтера

За да запазите вашия принтер в най-добро работно състояние, почиствайте го цялостно няколко пъти годишно, като съблюдавате следните инструкции.



Внимание:

Никога не използвайте алкохол или разтворител, за да почиствате принтера. Тези химични вещества може да повредят принтера.

Забележка:

Затваряйте задната универсална тава и изходната тава, когато не използвате принтера, за да го предпазите от прах.

Почистване на вътрешността на принтера

За да запазите най-добро качество на разпечатките, почиствайте валика в принтера, като спазвате следната процедура.



Предупреждение:

Внимавайте да не докосвате частите в принтера.

Поддръжка на принтера и софтуера



Внимание:

- Внимавайте да не допускате навлизането на вода в електронните компоненти.
- Не пръскайте със смазочни материали в принтера.
- Неподходящи масла може да повредят механизма. Свържете се с вашия дилър или квалифициран сервизен техник, ако е необходимо смазване.

1

Уверете се, че няма индикатори, които показват грешки.

2

Заредете няколко листа обикновена хартия размер А4.

3

Натиснете бутона , за да подадете или извадите хартия.

4

Повтаряйте стъпка 3, докато хартията вече не е омазана с мастило.

Транспортиране на принтера

Ако местите принтера на някакво разстояние, е необходимо да го подготвите за транспортиране в неговата оригинална кутия или друга с подобен размер.



Внимание:

- Когато съхранявате или транспортирате принтера, избягвайте да го наклоняте, да го поставяте вертикално или да го обръщате с горната страна надолу; в противен случай мастилото може да протече.
- Оставете касетите с мастило инсталирани. Свалянето на касетите може да изсуши печатащата глава и принтерът може да спре да печата.

1

Уверете се, че принтерът е изключен.

2

Извадете захранващия кабел от контакта, след това откачете USB кабела от компютъра. Разкачете всички други кабели от принтера.

3

Извадете всичката хартия от задната универсална тава.

Поддръжка на принтера и софтуера

- 4** Бутнете назад предпазителя на подаващото устройство и след това затворете поставката за хартия и изходната тава.

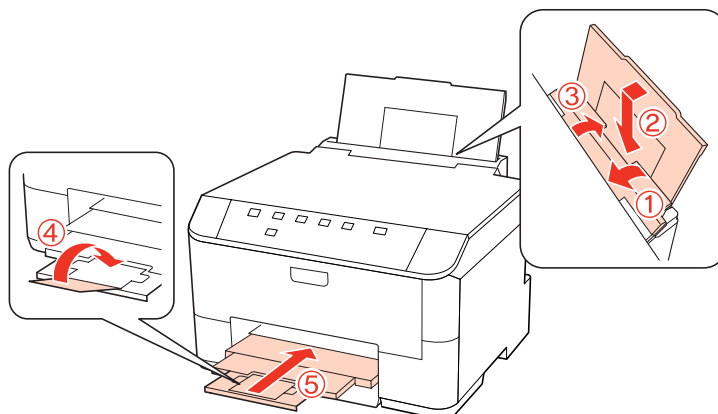

- 5** Извадете хартията от касетата за хартия и поставете касетата обратно в принтера.

- 6** Опакувайте отново принтера в кутията си, като използвате защитните материали в нея.

Забележка:

- Не наклоняйте принтера при транспортиране.
- Уверете се, че сте махнали защитните материали от принтера, преди да го използвате отново.

Проверяване и инсталиране на вашия софтуер

Проверяване на софтуера, инсталиран на вашия компютър

За да използвате функциите, описани в настоящото Ръководство на потребителя, трябва да инсталирате следния софтуер.

- Драйвер и обслужващи програми на Epson
- Epson Event Manager

Следвайте стъпките по-долу, за да проверите софтуера, инсталиран на компютъра ви.

За Windows

- 1** **Windows 7, Vista и Server 2008:** Кликнете върху бутон Start (Старт) и изберете **Control Panel** (Контролен панел).

Windows XP и Server 2003: Кликнете върху **Start** (Старт) и изберете **Control Panel** (Контролен панел).

Поддръжка на принтера и софтуера

- 2** **Windows 7, Vista и Server 2008:** Кликнете върху **Uninstall a program** (Деинсталиране на програма) от категория Programs (Програми).

Windows XP: Кликнете двукратно върху иконата **Add or Remove Programs** (Добавяне или премахване на програми).

Windows Server 2003: Кликнете върху иконата **Add or Remove Programs** (Добавяне или премахване на програми).

- 3** Проверете списъка с текущите инсталирани програми.

За Mac OS X

- 1** Кликнете двукратно върху **Macintosh HD**.

- 2** Кликнете двукратно върху папката **Epson Software** в папката Applications и проверете съдържанието.

Забележка:

- Папката Applications съдържа софтуер на трети страни.
- За да проверите дали е инсталиран драйвер за принтера, кликнете върху **System Preferences** в менюто Apple и след това върху **Print & Fax**. После открийте търсения от вас продукт в списъчното поле Printers.

Инсталиране на софтуера

Поставете диска със софтуера на принтера, предоставен със закупения от вас продукт, и изберете софтуера, който искате да инсталирате, от екрана Software Select (Софтуерен избор).

Деинсталиране на софтуера

Може да ви се наложи да деинсталирате и после наново да инсталирате софтуера на принтера ви, за да разрешите възникнали проблеми или да извършите надстройка на операционната система.

За Windows

Забележка:

- За Windows 7, Vista и Server 2008 имате нужда от администраторски акаунт и парола, ако сте влезли в системата като обикновен потребител.
- За Windows XP и Server 2003 трябва да влезете в системата с акаунт на Computer Administrator (Компютърен администратор).

- 1** Изключете продукта.

- 2** Разкачете интерфейсия кабел на продукта от компютъра.

Поддръжка на принтера и софтуера

3 Направете едно от следните действия.

Windows 7, Vista и Server 2008: Кликнете върху бутона Start (Старт) и изберете **Control Panel** (Контролен панел).

Windows XP и Server 2003: Кликнете върху **Start** (Старт) и изберете **Control Panel** (Контролен панел).

4 Направете едно от следните действия.

Windows 7, Vista и Server 2008: Кликнете върху **Uninstall a program** (Деинсталиране на програма) от категория Programs (Програми).

Windows XP: Кликнете двукратно върху иконата **Add or Remove Programs** (Добавяне или премахване на програми).

Windows Server 2003: Кликнете върху иконата **Add or Remove Programs** (Добавяне или премахване на програми).

5 Изберете софтуера, който желаете да деинсталирате, напр. драйвера на принтера и приложението, от показвания списък.

6 Направете едно от следните действия.

Windows 7 и Server 2008: Кликнете върху **Uninstall/Change** (Деинсталиране/промяна) или **Uninstall** (Деинсталиране).

Windows Vista: Кликнете върху **Uninstall/Change** (Деинсталирай/промени) или **Uninstall** (Деинсталирай) и след това върху **Continue** (Продължи) в прозореца User Account Control (Управление на потребителските акаунти).

Windows XP и Server 2003: Кликнете върху **Change/Remove** (Промени/премахни) или **Remove** (Премахни).

Забележка:

Ако в стъпка 5 сте избрали да деинсталирате драйвера на принтера на продукта ви, изберете иконата за продукта ви и кликнете върху **OK**.

7 Когато се появи прозорецът за потвърждение, кликнете върху **Yes** (Да) или **Next** (Напред).

8 Следвайте инструкциите на екрана.

В някои случаи може да се появи съобщение, подканящо ви да рестартирате компютъра си. В такъв случай се уверете, че сте избрали **I want to restart my computer now** (Искам да рестартирам компютъра си сега) и кликнете върху **Finish** (Готово).

Поддръжка на принтера и софтуера

За Mac OS X

Забележка:

- ❑ За да деинсталирате софтуера на принтера, трябва да изтеглите *Uninstall Center*.
Посетете сайта на адрес:
<http://www.epson.com>
След това изберете раздела за поддръжка в локалния уеб сайт на Epson.
- ❑ За да деинсталирате приложения, вие трябва да влезете като потребител *Computer Administrator*.
Не можете да деинсталирате програми, ако влезете в системата като потребител с ограничен акаунт.
- ❑ Програмата за инсталиране може да бъде разделена от тази за деинсталиране в зависимост от приложението.

- 1 Излезте от всички работещи приложения.
- 2 Кликнете двукратно върху иконата **Uninstall Center** в папката Epson в твърдия диск на Mac OS X.
- 3 Изберете полетата за софтуера, който желаете да деинсталирате, напр. драйвера на продукта и приложението, от показвания списък.
- 4 Кликнете върху **Uninstall (Деинсталиране)**.
- 5 Следвайте инструкциите на екрана.

Ако не можете да откриете софтуера, който желаете да деинсталирате в прозореца **Uninstall Center**, кликнете двукратно върху папка **Applications** в твърдия диск на Mac OS X, изберете приложението, което желаете да деинсталирате, и след това го придвижете до иконата **Trash**.

Забележка:

Ако искате да деинсталирате драйвера на принтера, но името на продукта продължава да се вижда в прозореца *Print & Fax*, изберете името на продукта и кликнете върху бутон - **remove**.

Отстраняване на неизправности

Диагностициране на проблема

Отстраняването на проблемите с принтера е най-добре да се прави в две стъпки: първо – диагностициране на проблема, след това – прилагане на възможни решения, докато проблемът се отстрани.

Информацията, от която се нуждаете за диагностицирането и решаването на най-обичайните проблеми, е предоставена чрез онлайн помощ, панела за управление, монитора на състоянието или чрез стартиране на работна проверка на принтера. Вижте подходящия раздел по-долу.

Ако имате специфичен проблем, свързан с качеството на отпечатване, проблем с печатането, който не е свързан с качеството на печат, или проблем с подаването на хартия, или ако принтерът не печата въобще, вижте подходящия раздел.









За да решите проблем, може да е необходимо да прекратите отпечатването.

➔ [“Отмяна на печатането” на страница 35](#)







Състояние на светлинните индикатори

Можете да идентифицирате множество по-обща проблеми на принтера с помощта на светлинните му индикатори. Ако принтерът спре да работи и светлинните индикатори светят или мигат, използвайте следната таблица, за да диагностицирате проблема, и следвайте препоръчаните мерки за отстраняването му.





Отстраняване на неизправности

Светлинни индикатори	Проблем и решение	
	Няма хартия	
	Не е заредена хартия.	Заредете хартия в задната универсална тава или в касетата за хартия и после натиснете бутона  . Принтерът възобновява печатането и светлинният индикатор изгасва.
	Няма касета за хартия	
	Не е инсталирана касета за хартия.	Инсталирайте касета за хартия в принтера и натиснете бутона  .
	Неправилен размер на подаваната хартия	
	По време на автоматично 2-sided printing, размерът на хартията, подавана в принтера, е по-малък от размера на избраната хартия.	След зареждане на хартия, която отговаря на размера за печат, избран в компютъра, натиснете бутона  , за да изчистите грешката и след това продължете с отпечатването. Разпечатете отново липсващите страници.
	Избраният размер на хартията не отговаря на настройката за размер на хартията	
Размерът на избраната хартия не отговаря на размерите, зададени в настройката Paper Size Loaded.	След зареждане на хартия, която отговаря на размера за печат, избран с компютъра, натиснете бутона  , за да изчистите грешката и след това променете настройката Paper Size Loaded , за да продължите с отпечатването. ➔ "Paper Size Loaded Setting" на страница 73 Разпечатете отново липсващите страници.	
Подаване на два листа		
Подадени са два листа едновременно.	Натиснете бутона  , за да подадете или извадите хартията. Ако хартията остане в принтера, вижте "Хартията е заседнала" на страница 88 .	
	Засядане на хартия	
	В принтера е заседнала хартия.	Опитайте следните решения. <ol style="list-style-type: none"> ➔ "Изваждане на заседналата хартия от касетата/касетеите за хартия" на страница 90 ➔ "Изваждане на заседналата хартия от задната страна" на страница 88 ➔ "Изваждане на заседнала хартия от предния капак и изходната тава" на страница 89 Натиснете бутона , за да изчистите грешката.
	Отворен преден капак	
	Предният капак е отворен.	Затворете предния капак.

Отстраняване на неизправности

Светлинни индикатори	Проблем и решение	
	Свършило мастило	
	Касетата с мастило в свършила или не е е инсталирана.	Подменете касетата, посочена в грешката, с нова. Ако светлинният индикатор още свети, след като сте сменили касетата, е възможно тя да не е инсталирана правилно. Преинсталирайте касетата с мастило така, че да щракне на мястото си. ➔ "Подмяна на касета с мастило" на страница 63
	Неправилна касета	
	Инсталираната в момента касета с мастило не може да се използва с принтера.	Подменете несъвместимата касетата, посочена в грешката, с подходяща. ➔ "Подмяна на касета с мастило" на страница 63
Неправилно инсталирана касета с мастило		
Има неправилно инсталирана касета с мастило.	Поставете наново касетата, посочена в грешката. ➔ "Индикаторът за мастилото мига или светва след като подмените касетата" на страница 100	
	Свършващо мастило	
	Има касета с почти свършило мастило.	Набавете си касета с мастило за подмяна. За да разберете коя касета е почти свършила, проверете състоянието на касетите с мастило. ➔ "Проверка на състоянието на касетата с мастило" на страница 59
	Изтичащ срок за експлоатация на кутията за поддръжка	
	Срокът за експлоатация на кутията за поддръжка е изтекъл.	Натиснете бутона  и бутона  едновременно, за да изчистите грешката и след това подменете кутията за поддръжка с нова. ➔ "Смяна на кутия за поддръжка" на страница 65
	Неправилна кутия за поддръжка	
	Инсталираната в момента кутия за поддръжка не може да се използва с принтера.	Натиснете бутона  и бутона  едновременно, за да изчистите грешката и след това подменете несъвместимата кутията за поддръжка с подходяща. ➔ "Смяна на кутия за поддръжка" на страница 65
Липсваща кутия за поддръжка		
Не е инсталирана кутия за поддръжка.	Натиснете бутона  и бутона  едновременно, за да изчистите грешката и след това поставете кутията за поддръжка. ➔ "Смяна на кутия за поддръжка" на страница 65	

Отстраняване на неизправности

Светлинни индикатори	Проблем и решение	
	Изтичащ срок за експлоатация на кутията за поддръжка	
	Срокът за експлоатация на кутията за поддръжка изтича.	Набавете си кутия за поддръжка за подмяна.
	Обща грешка	
	Възникнала е неизвестна грешка с принтера.	<p>Опитайте следните решения.</p> <ol style="list-style-type: none"> ➔ “Изваждане на заседналата хартия от касетата/касетите за хартия” на страница 90 ➔ “Изваждане на заседналата хартия от задната страна” на страница 88 ➔ “Изваждане на заседнала хартия от предния капак и изходната тава” на страница 89 Натиснете бутона , за да изключите принтера, и след това натиснете отново бутона , за да го включите. <p>Ако грешката не се изчисти, свържете се с вашия дилър.</p>
	Режим на възстановяване	
	Актуализирането на фърмуера е неуспешно и принтерът е в режим на възстановяване.	Трябва да се опитате отново да актуализирате фърмуера. Пригответе си USB кабел и посетете регионалния уеб сайт на Epson за повече инструкции.

  = свети,  = не свети,  = мига бавно,  мига бързо

Монитор на състоянието

Ако се появи проблем по време на печат, в прозореца на монитора на състоянието ще се появи съобщение за грешка.

Когато е необходимо да подмените касета с мастило или кутия за поддръжка, кликнете върху бутон **How To** на прозореца и мониторът на състоянието ще ви води стъпка по стъпка през процедурата за подменяне на касета или кутията за поддръжка.

Забележка за потребителите на Windows:

Ако не се покаже EPSON Status Monitor 3, отворете драйвера на принтера и кликнете върху раздела **Maintenance** и след това върху бутона **Extended Settings**. В прозореца **Extended Settings** поставете отметка в полето **Enable EPSON Status Monitor 3**.

За да потвърдите състоянието на всяка касета с мастило, вижте следващите раздели:



- ➔ [“Употреба на EPSON Status Monitor 3” на страница 84 \(Windows\)](#)
- ➔ [“Употреба на EPSON Status Monitor” на страница 87 \(Mac OS X\)](#)

Отстраняване на неизправности

Стартиране на работната проверка на принтера

Ако не можете да определите източника на проблема, стартирайте работна проверка на принтера, за да ви помогне да установите дали проблемът произлиза от принтера или от вашия компютър.

За да стартирате работна проверка на принтера, следвайте следните стъпки.

- 1 Уверете се, че принтерът е изключен.
- 2 Уверете се, че в касетата за хартия е заредена хартия с размер А4.
- 3 Задръжте натиснат бутона ; натиснете бутона , за да включите принтера. Когато принтерът се включи, отпуснете двата бутона.

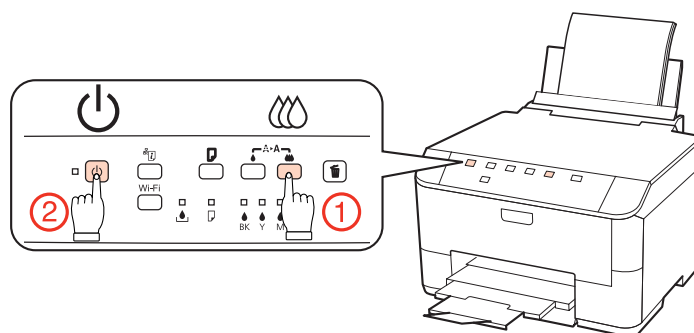

Отпечатва се тестова страница, показваща модела за проверка на дюзите. Ако в модела има бели петна, е необходимо да почистите печатащата глава.

➔ [“Почистване на печатащата глава” на страница 69](#)

- Ако тестовата страница се отпечата, проблемът вероятно е в настройките на вашия софтуер, кабела или компютъра. Възможно е вашият софтуер да не е инсталиран правилно. Опитайте да деинсталирате софтуера и да го инсталирате повторно.

➔ [“Деинсталиране на софтуера” на страница 77](#)

- Ако тестовата страница не се отпечата, може би имате проблем с принтера. Вижте съветите в следващия раздел.

➔ [“Принтерът на печата” на страница 99](#)

Проверка на състоянието на принтера

За Windows

Употреба на EPSON Status Monitor 3

EPSON Status Monitor 3 извежда подробна информация за състоянието на принтера.

Има два начина за достъп до EPSON Status Monitor 3:

Отстраняване на неизправности

- ❑ Кликнете двукратно върху иконата за бърз достъп в Windows taskbar (лента на задачите). За да добавите икона за бърз достъп към taskbar (лента на задачите), вижте следващия раздел:
 - ➔ “От иконата за бърз достъп в лента на задачите” на страница 27
- ❑ Отворете драйвера на принтера, кликнете върху раздел **Maintenance (Поддръжка)**, след това кликнете върху бутон **EPSON Status Monitor 3**.

Когато отворите EPSON Status Monitor 3, се появява следният прозорец:



Забележка:

- ❑ Ако не се покаже EPSON Status Monitor 3, отворете драйвера на принтера и кликнете върху раздела **Maintenance** и след това върху бутона **Extended Settings**. В прозореца **Extended Settings** поставете отметка в полето **Enable EPSON Status Monitor 3**.
- ❑ В зависимост от текущите настройки възможно е да се покаже опростен мониторинг на състоянието. Кликнете върху бутон **Details**, за да се покаже прозорецът по-горе.

EPSON Status Monitor 3 осигурява следната информация:

- ❑ **Текущо състояние:**
Ако мастилото е с ниско ниво или се е изчерпало или кутията за поддръжка е почти или съвсем пълна, се появява бутон **How to** в прозореца EPSON Status Monitor 3. Като кликнете върху **How to**, се показват инструкции за смяна на касетата с мастило или кутията за поддръжка.
- ❑ **Ink Levels (Нива на мастилото):**
EPSON Status Monitor 3 осигурява графично представяне на състоянието на касетата с мастило.

Отстраняване на неизправности

- ❑ **Information (Информация):**
Можете да видите информация относно инсталираната касета с мастило чрез кликане върху **Information (Информация)**.
- ❑ **Maintenance Box Service Life:**
EPSON Status Monitor 3 осигурява графично представяне на състоянието на кутията за поддръжка.
- ❑ **Technical Support (Техническа поддръжка):**
Можете да получите онлайн достъп до User's Guide (Ръководство на потребителя) от EPSON Status Monitor 3. Ако откриете проблем, кликнете върху **Technical Support** в прозореца EPSON Status Monitor 3.
- ❑ **Print Queue (Опашка за печат):**
Можете да видите Windows Spooler чрез кликане върху **Print Queue (Опашка за печат)**.

Ако възникне проблем по време на печатането, ще се появи прозорец на EPSON Status Monitor 3 със съобщение за грешка. За повече информация кликнете върху **Technical Support** за достъп до онлайн User's Guide (Ръководство на потребителя).

Ако мастилото е с ниско ниво или се е изчерпало или кутията за поддръжка е почти или съвсем пълна, се появява бутон **How to**. Кликнете върху **How to** и EPSON Status Monitor 3 ще ви води стъпка по стъпка през процедурата за подмяна на касетата или кутията за поддръжка.

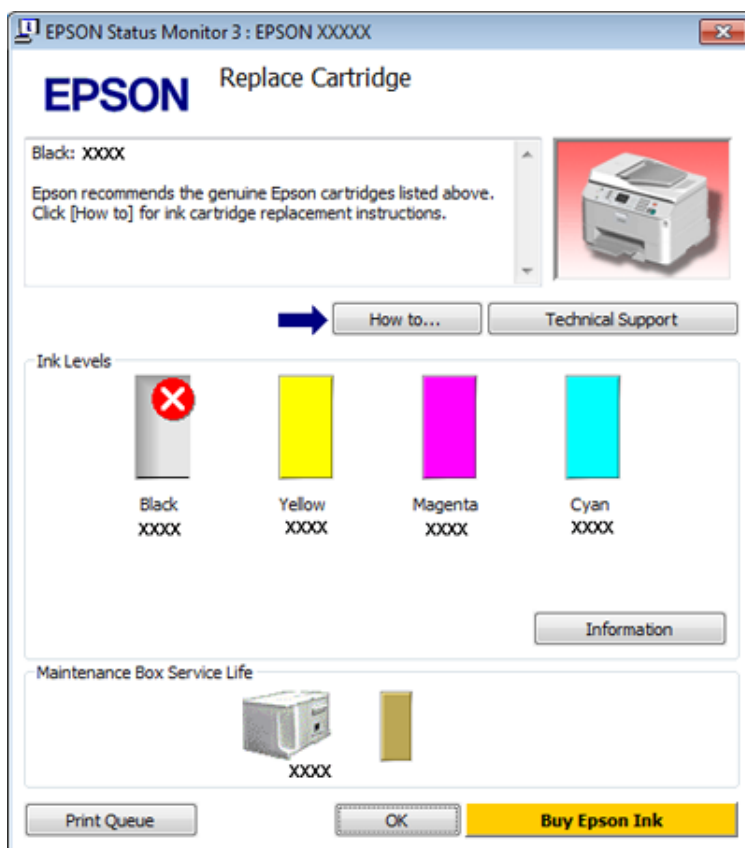

Отстраняване на неизправности

За Mac OS X**Употреба на EPSON Status Monitor**

Ако EPSON Status Monitor отчете проблем в принтера, той ще ви информира със съобщение за грешка.

Следвайте тези стъпки, за да получите достъп до EPSON Status Monitor.

- 1 Отворете Epson Printer Utility 4.
➔ [“Достъп до драйвера на принтера в Mac OS X” на страница 27](#)
- 2 Кликнете върху бутон **EPSON Status Monitor**. Появява се EPSON Status Monitor.



Отстраняване на неизправности

Ако мастилото е с ниско ниво или се е изчерпало или кутията за поддръжка е почти или съвсем пълна, се появява бутон **How to**. Кликнете върху **How to** и EPSON Status Monitor ще ви води стъпка по стъпка през процедурата за подмяна на касетата с мастило или кутията за поддръжка.



Можете да използвате тази програма също за проверка на статуса на касетата с мастило преди отпечатване. EPSON Status Monitor извежда състоянието на касетата с мастило към момента, когато е отворен. За да се актуализира състоянието на касетата с мастило, кликнете върху **Update**.

Хартията е заседнала



Предупреждение:

Никога не докосвайте бутоните на панела за управление, докато ръката ви е в принтера.

Първо проверете светлинните индикатори, за да диагностицирате проблема.

➔ [“Състояние на светлинните индикатори” на страница 80](#)

Изваждане на заседналата хартия от задната страна

1

Едновременно натиснете бутоните и от двете страни на задната част на кутията и я издърпайте.

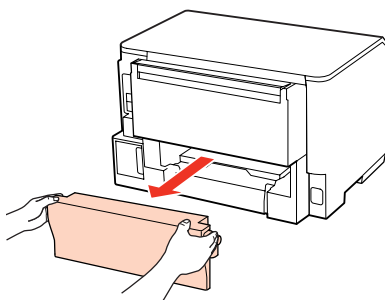

Отстраняване на неизправности

- 2 Внимателно отстранете заседналата хартия.

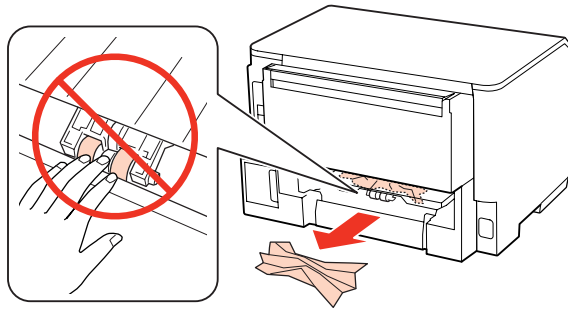

- 3 Внимателно отстранете заседналата хартия.

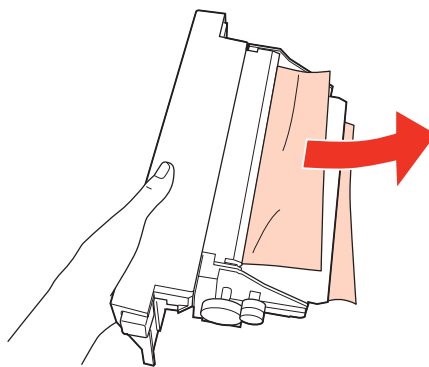

- 4 Едновременно натиснете бутоните и от двете страни на задната част на кутията и я поставете обратно.

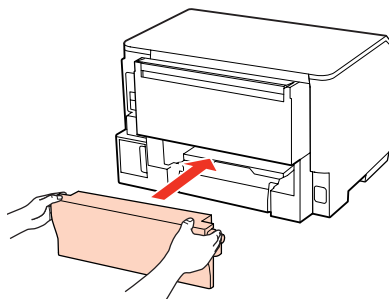

Изваждане на заседнала хартия от предния капак и изходната тава

- 1 Отворете предния капак.

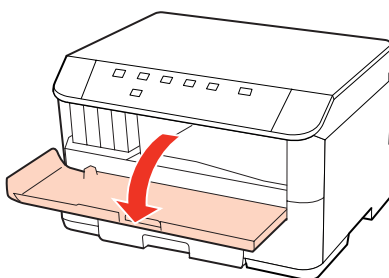

Отстраняване на неизправности

- 2** Извадете хартията отвътре, включително всички скъсани парченца.

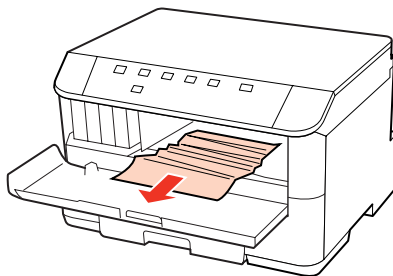

- 3** Затворете предния капак. Ако заседналата хартия остане близо до изходната тава, внимателно я отстранете.

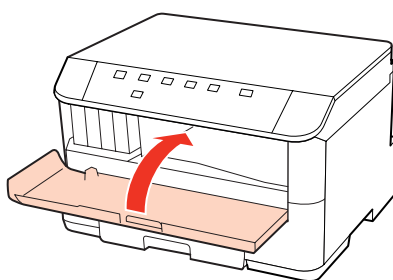

Изваждане на заседналата хартия от касетата/касетеите за хартия

Забележка:

На илюстрациите в този раздел е показано как да се изважда заседнала хартия от касета за хартия 1. При изваждане на заседнала хартия от касета за хартия 2 повторете инструкциите, описани по-долу.

- 1** Издърпайте касетата за хартия.

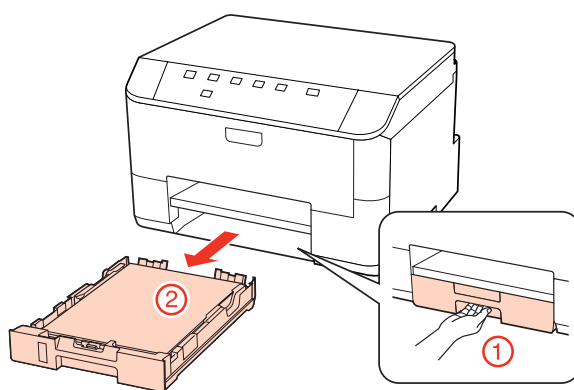

- 2** Заредете отново хартията в касетата.
➔ [“В касетата за хартия” на страница 18](#)

Отстраняване на неизправности

- 3** Внимателно отстранете заседналата хартия от принтера.

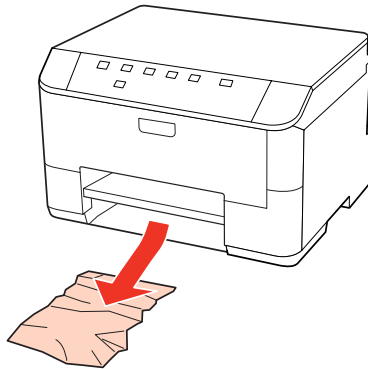

- 4** Дръжте касетата хоризонтално и внимателно и бавно я поставете обратно в принтера.

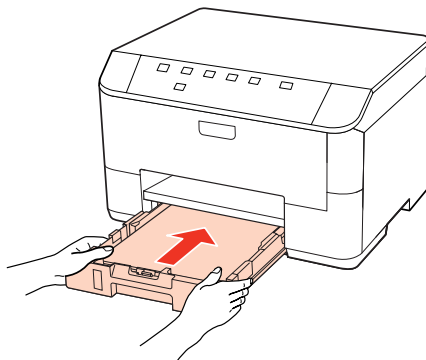

Предотвратяване на засядане на хартия

Ако хартията засяда често, проверете следното.

- Хартията е гладка, не е огъната или набръчкана.
- Използвате висококачествена хартия.
- Страната за печат на хартията е надолу в касетата за хартия.
- Страната за печат на хартията е нагоре в задната универсална тава.
- Купът хартия е бил разлистен преди зареждането му.
- При обикновена хартия не зареждайте хартията над стрелката ▼ или ≡ във водача на хартията. За специалните носители на Epson се уверете, че броят на листата е по-малък от ограничението определено за носителя.
 - ➔ [“Избор на тава за ползване и капацитет на зареждане” на страница 16](#)
- Водачите за края на хартията са плътно прилепнали към краищата ѝ.
- Принтерът е на гладка, стабилна повърхност, по-голяма от основата му във всички посоки. Принтерът няма да работи правилно, ако е наклонен.

Отстраняване на неизправности

Повторно печатане след засядане на хартията (само за Windows)

След като сте отказали задача за печат поради засядане на хартията, вие можете да отпечтатите повторно страниците без да повтаряте тези, които вече са били печатани.

- 1 Решаване на проблема със заседнала хартия.
➔ [“Хартията е заседнала” на страница 88](#)
- 2 Достъп до настройки на принтера.
➔ [“Достъп до драйвера на принтера в Windows” на страница 26](#)
- 3 Поставете отметка в полето **Print Preview** в прозореца Main на драйвера на вашия принтер.
- 4 Направете настройките, които желаете да използвате при отпечатване.
- 5 Кликнете върху **ОК**, за да затворите прозореца за настройка на принтера и след това отпечатайте вашия файл. Отваря се прозорец Print Preview (Преглед преди печат).
- 6 Изберете страница, която вече е била отпечатана, в полето със списък на страниците отляво и после изберете **Remove Page** от менюто Print Options. Повторете тази стъпка за всички страници, които вече са били отпечатани.
- 7 Кликнете върху **Print (Печат)** в прозорец Print Preview (Преглед преди печат).

Проблеми с качеството на печат

Ако имате проблеми с качеството на печат, сравнете го с илюстрацията по-долу. Кликнете върху надписа под илюстрацията, която е най-близко до вашия отпечатък.

<p>enthalten alle Aufdruck. W 5008 "Regel"</p> <p>Добра проба</p>	 <p>Добра проба</p>
<p>enthalten alle Aufdruck. W 5008 "Regel"</p> <p>➔ “Хоризонтални линии” на страница 93</p>	<p>enthalten alle Aufdruck. W 5008 "Regel"</p> <p>➔ “Вертикални линии или отместване” на страница 93</p>

Отстраняване на неизправности

 <p>→ “Хоризонтални линии” на страница 93</p>	 <p>→ “Вертикални линии или отместване” на страница 93</p>
 <p>→ “Неправилни или липсващи цветове” на страница 94</p>	 <p>→ “Неясна или размазана разпечатка” на страница 94</p>

Хоризонтални линии

- Уверете се, че страната за печат на хартията е нагоре в задната универсална тава.
- Уверете се, че хартията в касетата за хартия е със страната за печат надолу.
- Стартирайте програма Nozzle Check (Проверка на дюзите) и след това почистете всички печатащи глави, които са дали дефект в резултата от проверката на дюзите.
 - [“Проверка на дюзите на печатащата глава” на страница 67](#)
- За най-добри резултати изразходвайте касетата с мастило до шест месеца след отварянето на опаковката.
- Старайте се да работите с оригинални касети с мастило Epson.
- Проверете светлинния индикатор Δ . Ако индикаторът премигва, подменете съответната касета с мастило.
 - [“Подмяна на касета с мастило” на страница 63](#)
- Уверете се, че типът на хартията, избран в драйвера на принтера, съответства на типа хартия, заредена в принтера.
 - [“Избор на подходящия тип хартия ” на страница 28](#)
- Ако се появяват линии на интервали от 2,5 см, стартирайте програмата Print Head Alignment.
 - [“Подравняване на печатащата глава” на страница 71](#)

Вертикални линии или отместване

- Уверете се, че страната за печат на хартията е нагоре в задната универсална тава.
- Уверете се, че хартията в касетата за хартия е със страната за печат надолу.

Отстраняване на неизправности

- ❑ Стартирайте програма Nozzle Check (Проверка на дюзите) и след това почистете всички печатащи глави, които са дали дефект в резултата от проверката на дюзите.
➔ [“Проверка на дюзите на печатащата глава” на страница 67](#)
- ❑ Стартирайте програма Print Head Alignment (Подравняване на печатащата глава).
➔ [“Подравняване на печатащата глава” на страница 71](#)
- ❑ За Windows премахнете отметката на полето **High Speed** от прозореца More Options във вашия драйвер за принтера. Вижте онлайн помощта за подробности.
За Mac OS X 10.5 или по-нова версия изберете **Off** от High Speed Printing. За да се покаже High Speed Printing, кликнете през следните менюта: **System Preferences, Print & Fax**, вашия принтер (в списъка Printers), **Options & Supplies** и след това **Driver**.
За Mac OS X 10.4 изчистете отметката от настройката **High Speed Printing** в Extension Settings на диалоговия прозорец Print на драйвера на принтера ви.
- ❑ Уверете се, че типът на хартията, избран в драйвера на принтера, съответства на типа хартия, заредена в принтера.
➔ [“Избор на подходящия тип хартия ” на страница 28](#)

Неправилни или липсващи цветове

- ❑ За Windows изчистете настройката за **Grayscale** в прозореца Main на драйвера на принтера ви.
За Mac OS X изчистете настройката за Grayscale в Print Settings в диалоговия прозорец Print на драйвера на принтера ви.
Вижте онлайн помощта за драйвера на принтера за подробности.
- ❑ Задайте настройките за цвета във вашето приложение или в настройките на драйвера на принтера.
За Windows проверете прозорец More Options.
За Mac OS X проверете диалоговия прозорец Color Options от Print.
Вижте помощ-онлайн за драйвера на принтера за подробности.
- ❑ Стартирайте програма Nozzle Check (Проверка на дюзите) и след това почистете всички печатащи глави, които са дали дефект в резултата от проверката на дюзите.
➔ [“Проверка на дюзите на печатащата глава” на страница 67](#)
- ❑ Проверете светлинния индикатор Δ . Ако индикаторът премигва, подменете съответната касета с мастило.
➔ [“Подмяна на касета с мастило” на страница 63](#)
- ❑ Ако току що сте подменили касета с мастило, проверете датата на кутията и се уверете, че не е изтекъл срокът на годност. Ако не сте използвали принтера дълго време, Epson препоръчва подмяна на касетите с мастило.
➔ [“Подмяна на касета с мастило” на страница 63](#)

Неясна или размазана разпечатка

- ❑ Препоръчваме ви да използвате хартия Epson.
➔ [“Хартия” на страница 105](#)
- ❑ Старайте се да работите с оригинални касети с мастило Epson.
- ❑ Уверете се, че принтерът е на гладка, стабилна повърхност, по-голяма от основата му във всички посоки. Принтерът няма да работи правилно, ако е наклонен.

Отстраняване на неизправности

- Уверете се, че вашата хартия не е повредена, замърсена или прекалено стара.
- Уверете се, че вашата хартия е суха и печатаемата ѝ страна е обърната нагоре в задната универсална тава.
- Уверете се, че вашата хартия е суха и печатаемата ѝ страна е обърната надолу в касетата за хартия.
- Ако хартията е нагъната към печатаемата страна, изгладете я или я навийте леко в обратната посока.
- Уверете се, че типът на хартията, избран в драйвера на принтера, съответства на типа хартия, заредена в принтера.
➔ [“Избор на подходящия тип хартия” на страница 28](#)
- Изваждайте всеки лист от изходната тава, след като се отпечата.
- Не докосвайте и не допускате нищо да влиза в контакт с отпечатаната страна на хартията с лъскаво покритие. За да манипулирате с вашите разпечатки, следвайте инструкциите на хартията.
- Стартирайте програма Nozzle Check (Проверка на дюзите) и след това почистете всички печатащи глави, които са дали дефект в резултата от проверката на дюзите.
➔ [“Проверка на дюзите на печатащата глава” на страница 67](#)
- Ако хартията е зацапана с мастило след отпечатване, почистете вътрешността на принтера.
➔ [“Почистване на вътрешността на принтера” на страница 74](#)

Разнообразни проблеми с разпечатките

Неправилни или изкривени символи

- Изтрийте всички заредени задачи за печат.
➔ [“Отмяна на печатането” на страница 35](#)
- Изключете принтера и компютъра. Уверете се, че интерфейсният кабел на принтера е добре включен в буксата.
- Деинсталирайте драйвера на принтера, след това го инсталирайте повторно.
➔ [“Деинсталиране на софтуера” на страница 77](#)

Неправилни полета

- Проверете настройките на полетата във вашето приложение. Уверете се, че полетата са в печатаемата област на страницата.
➔ [“Област на печатане” на страница 109](#)
- Уверете се, че настройките на драйвера на принтера са подходящи за размера на хартията, който използвате.
За Windows, проверете прозорец Main (Главно).
За Mac OS X проверете диалоговия прозорец Page Setup или диалоговия прозорец Print.
Вижте онлайн помощта за драйвера на принтера за подробности.
- Деинсталирайте драйвера на принтера, след това го инсталирайте повторно.
➔ [“Деинсталиране на софтуера” на страница 77](#)

Отстраняване на неизправности

Разпечатката има лек наклон

Уверете се, че правилно е заредена хартията в задната универсална тава или в касетата за хартия.

➔ [“Зареждане на хартия” на страница 18](#)

Обърнато изображение

- За Windows махнете отметката в поле **Mirror Image** от прозореца More Options в драйвера на принтера или изключете настройката Mirror Image във вашето приложение.
За Mac OS X, махнете отметката в поле **Mirror Image (Огледално изображение)** в **Print Settings** в диалоговия прозорец Print (Печат) в драйвера на принтера или изключете настройката Mirror Image (Огледално изображение) във вашето приложение.
За инструкции, вижте онлайн помощта за драйвера на принтера или за вашето приложение.
- Деинсталирайте драйвера на принтера, след това го инсталирайте повторно.
➔ [“Деинсталиране на софтуера” на страница 77](#)

Отпечатване на празни страници

- Уверете се, че настройките на драйвера на принтера са подходящи за размера на хартията, който използвате.
За Windows, проверете прозорец Main (Главно).
За Mac OS X проверете диалоговия прозорец Page Setup или диалоговия прозорец Print.
Вижте помощ-онлайн за драйвера на принтера за подробности.
- За Windows поставете отметка за настройката **Skip Blank Page**, като кликнете върху бутона **Extended Settings** в прозорец Maintenance на драйвера на принтера.
За Mac OS X 10.5 или по-нова версия изберете **On** от Skip Blank Page. За да се покаже Skip Blank Page, кликнете през следните менюта: **System Preferences, Print & Fax**, вашия принтер (в списъка Printers), **Options & Supplies** и след това **Driver**.
За Mac OS X 10.4 поставете отметка за настройката Skip Blank Page в Extension Settings в диалоговия прозорец Print на драйвера на принтера. Ако е избрана тази опция, празните страници във вашите данни няма да се печатат.
- Деинсталирайте драйвера на принтера, след това го инсталирайте повторно.
➔ [“Деинсталиране на софтуера” на страница 77](#)

След като опитате едно или повече от тези решения, стартирайте работна проверка на принтера, за да проверите резултатите.

➔ [“Стартиране на работната проверка на принтера” на страница 84](#)

Отпечатаната страна е размазана или надраскана

- Ако хартията е нагъната към печатаемата страна, изгладете я или я навийте леко в обратната посока.

Отстраняване на неизправности

- ❑ За Windows изчистете отметката на полето **High Speed** от прозореца More Options във вашия драйвер за принтера. Вижте онлайн помощта за подробности.
За Mac OS X 10.5 или по-нова версия изберете **Off** от High Speed Printing. За да се покаже High Speed Printing, кликнете през следните менюта: **System Preferences, Print & Fax**, вашия принтер (в списъка Printers), **Options & Supplies** и след това **Driver**.
За Mac OS X 10.4 изчистете отметката от настройката **High Speed Printing** в Extension Settings на диалоговия прозорец Print на драйвера на принтера ви.
- ❑ Поставете и извадете хартията няколко пъти.
➔ [“Почистване на вътрешността на принтера” на страница 74](#)
- ❑ Деинсталирайте драйвера на принтера, след това го инсталирайте повторно.
➔ [“Деинсталиране на софтуера” на страница 77](#)

Печатането е твърде бавно

- ❑ Уверете се, че типът на хартията, избран в драйвера на принтера, съответства на типа хартия, заредена в принтера.
➔ [“Избор на подходящия тип хартия ” на страница 28](#)
- ❑ За Windows изберете по-малка стойност за **Quality** в прозореца Main на драйвера на принтера.
За Mac OS X изберете по-малка настройка за **Print Quality** в диалоговия прозорец Print Settings от диалогов прозорец Print на драйвера на принтера.
➔ [“Достъп до драйвера на принтера в Windows” на страница 26](#)
➔ [“Достъп до драйвера на принтера в Mac OS X” на страница 27](#)
- ❑ За Mac OS X 10.5 или по-нова версия изберете **On** от диалоговия прозорец High Speed Printing. За да се покаже диалоговият прозорец High Speed Printing, кликнете през следните менюта: **System Preferences, Print & Fax**, вашия принтер (в списъка Printers), **Options & Supplies** и след това **Driver**.
За Mac OS X 10.4 поставете отметка за настройката High Speed Printing в Extension Settings на диалоговия прозорец Print на драйвера на принтера ви.
- ❑ Затворете всички ненужни приложения.
- ❑ Ако продължително време печатате непрекъснато, отпечатването може да силно да се забави. Това намалява скоростта на отпечатване и предпазва механизма на принтера от прегряване и повреждане. Ако се случи това, вие можете да продължите да печатате, но ви препоръчваме да спрете и да оставите принтера неработещ във включено състояние за не по-малко от 30 минути. (Принтерът не се възстановява в изключено състояние.) След повторно стартиране, принтерът ще печата с нормална скорост.
- ❑ Деинсталирайте драйвера на принтера, след това го инсталирайте повторно.
➔ [“Деинсталиране на софтуера” на страница 77](#)

Ако опитате всички методи, описани по-горе, и не можете да решите проблема, вижте следното:

- ➔ [“Увеличаване скоростта на печат \(Само за Windows\)” на страница 101](#)

Отстраняване на неизправности

Хартията не се подава правилно

Хартията не се подава

Извадете купа с хартия и се уверете в следното:

- Поставили сте касетата с хартия докрай в принтера.
- Хартията не е огъната или намачкана.
- Хартията не е прекалено стара. За повече информация вижте приложените в пакета хартия инструкции.
- Поставете отметка на настройката Paper Size Loaded и заредете хартия, отговаряща на размера на хартията, зададен за всеки източник.
➔ [“Paper Size Loaded Setting” на страница 73](#)
- Избрали сте правилния източник на хартия в приложението или настройките на драйвера на принтера.
➔ [“Избор на тава за ползване и капацитет на зареждане” на страница 16](#)
- При обикновена хартия не зареждайте хартията над стрелката ▼ или ≡ във водача за хартията. За специалните носители на Epson се уверете, че броят на листата е по-малък от ограничението определено за носителя.
➔ [“Избор на тава за ползване и капацитет на зареждане” на страница 16](#)
- В принтера не е заседнала хартия. Ако е заседнала, отстранете заседналата хартия.
➔ [“Хартията е заседнала” на страница 88](#)
- Касетите с мастило не са изразходвани. Ако касета е изразходвана, подменете я.
➔ [“Подмяна на касета с мастило” на страница 63](#)
- Трябва да съблюдавате всички специални инструкции по зареждане на хартията, които я придружават.
- Хартията няма отвори за подвързване.

Подаване на няколко страници

- При обикновена хартия не зареждайте хартията над стрелката ▼ или ≡ във водача за хартията. За специалните носители на Epson се уверете, че броят на листата е по-малък от ограничението определено за носителя.
➔ [“Избор на тава за ползване и капацитет на зареждане” на страница 16](#)
- Уверете се, че водачите за хартия са плътно прилепнали към краищата ѝ.
- Уверете се, че хартията не е огъната или прегъната. Ако е така, изгладете я или я навийте леко в обратната посока, преди да я заредите.
- Извадете купа с хартия и се уверете, че хартията не е прекалено тънка.
➔ [“Хартия” на страница 107](#)
- Разлистете краищата на купа, за да разделите листата, след това заредете хартията отново.

Отстраняване на неизправности

- ❑ Ако се печатат твърде много копия на файла, проверете настройката Copies (Копия) на драйвера на вашия принтер и също проверете във вашето приложение.
За Windows поставете отметка на настройката Copies в прозореца Main.
За Mac OS X 10.4 поставете отметка за настройката Copies в настройката Copies & Pages в диалоговия прозорец Print.
За Mac OS X 10.5 или по-нова версия поставете отметка за настройката Copies в диалоговия прозорец Print.

Хартията е неправилно заредена

Ако сте заредили хартията прекалено далеч в принтера, принтерът не може да подава правилно хартията. Изключете принтера и внимателно извадете хартията. След това включете принтера и повторно заредете хартията правилно.

Хартията не е извадена напълно или е набръчкана

- ❑ Ако хартията не се изважда напълно, натиснете бутона , за да я извадите. Ако хартията е заседнала вътре в принтера, извадете я като следвате инструкциите в следващия раздел.
➔ [“Хартията е заседнала” на страница 88](#)
- ❑ Ако хартията се набръчква при излизане, може да е влажна или прекалено тънка. Заредете нов куп хартия.

Забележка:

Съхранявайте неизползваната хартия в нейната оригинална опаковка на сухо място.

Принтерът на печата

Всички индикатори са угаснали

- ❑ Натиснете бутона , за да се уверите, че принтерът е включен.
- ❑ Изключете принтера и се уверете, че захранващият кабел е добре поставен в контакта.
- ❑ Уверете се, че вашият контакт работи и не се управлява от стенов превключвател или таймер.

Индикаторите светват и след това угасват

Напрежението на принтера може да не съответства на номиналното напрежение на контакта. Изключете принтера и разкачете захранващия кабел незабавно. След това проверете етикета на гърба на принтера.



Внимание:

Ако напрежението не съответства, НЕ ВКЛЮЧАЙТЕ ПРИНТЕРА ОТНОВО. Свържете се с вашия дилър.

Отстраняване на неизправности

Само индикаторът за захранване свети

- ❑ Изключете принтера и компютъра. Уверете се, че интерфейсният кабел на принтера е добре включен в буксата.
- ❑ Ако използвате USB интерфейс, уверете се, че кабелът отговаря на стандартите за USB или Hi-Speed USB.
- ❑ Ако сте свързали принтера към вашия компютър посредством USB хъб, свържете принтера към хъб, свързан на първо ниво от вашия компютър. Ако драйверът на принтера все още не се разпознава от компютъра, опитайте да свържете принтера направо към вашия компютър без USB хъб.
- ❑ Ако сте свързали принтера към вашия компютър посредством USB хъб, уверете се, че USB хъб се разпознава от вашия компютър.
- ❑ Изключете принтера и компютъра, разкачете интерфейсният кабел на принтера, след това отпечатайте тестова страница.
 - ➔ [“Стартиране на работната проверка на принтера” на страница 84](#)
- ❑ Ако опитате да печатате голямо изображение, вашият компютър може да няма достатъчно свободна памет. Опитайте да намалите резолюцията на изображението или да отпечатате изображение с по-малък размер. Може да ви се наложи да монтирате повече памет в компютъра.
- ❑ Потребители на Windows могат да изтрият всички заявки за печат от Windows Spooler.
 - ➔ [“Отмяна на печатането” на страница 35](#)
- ❑ Деинсталирайте драйвера на принтера, след това го инсталирайте повторно.
 - ➔ [“Деинсталиране на софтуера” на страница 77](#)

Индикаторът за мастилото мига или светва след като подмените касетата

- 1 Отворете предния капак. Извадете и поставете отново касетата с мастило и след това продължете с инсталацията на касетата с мастило.

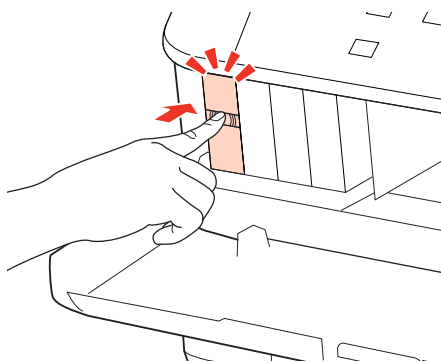

- 2 Затворете здраво предния капак.

Отстраняване на неизправности

Увеличаване скоростта на печат (Само за Windows)

Когато скоростта на печат е бавна, тя може да бъде увеличена, като се изберат определени настройки в прозореца Extended Settings. Кликнете върху бутона **Extended Settings** в прозореца Maintenance на драйвера на принтера.

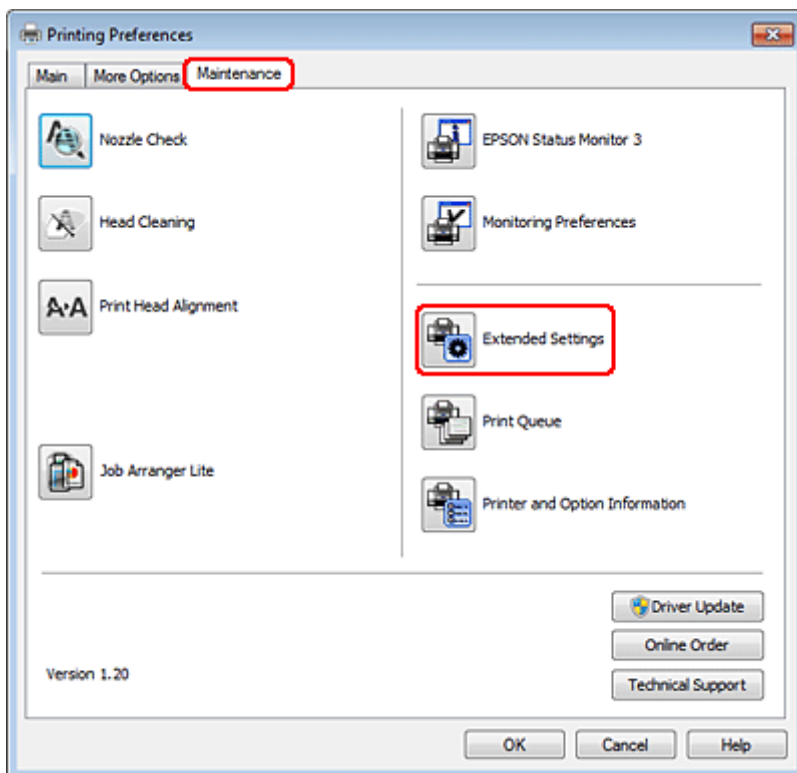

Отстраняване на неизправности

Появява се следният диалогов прозорец.

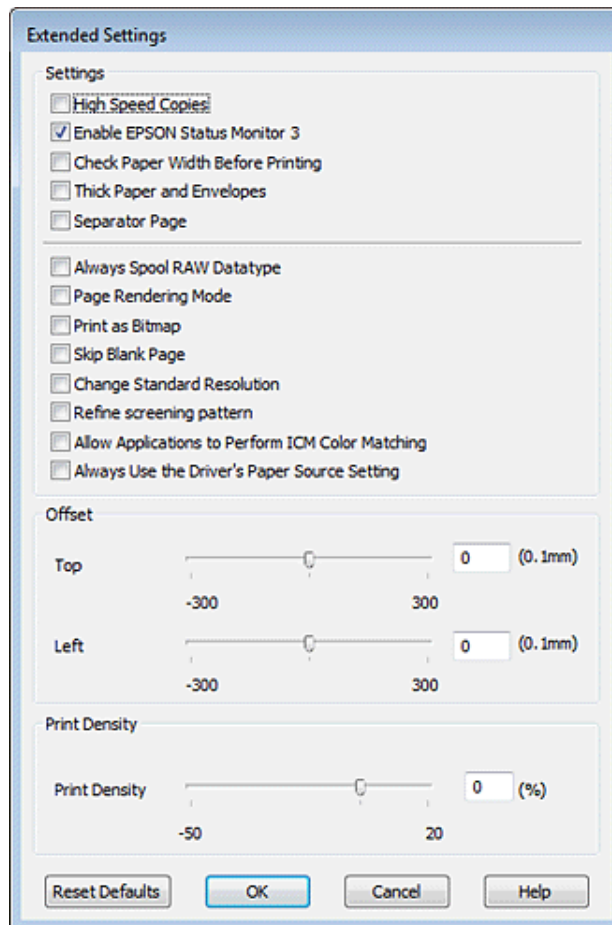

Маркирайте следните полета и скоростта на печат може да се увеличи.

- High Speed Copies (Високоскоростни копия)
- Always spool RAW datatype (Винаги зареждай данните поредово в буфера)
- Page Rendering Mode (Режим визуализация на страница)
- Print as Bitmap (Отпечатай като Bmp)

За подробности по всяка опция, вижте онлайн помощта.

Друг проблем

Тихо отпечатване на обикновена хартия

Когато е избрана опцията plain paper като настройка на Paper Type и опцията Normal като настройка на Quality в драйвера на принтера, принтерът печата с висока скорост. Опитайте да изберете Quiet Mode (Тих режим) за по-тиха работа, което ще намали скоростта на печат.

Отстраняване на неизправности

За Windows поставете отметка в полето Quiet Mode в прозореца Main на драйвера на принтера.

За Mac OS X 10.5 или по-нова версия изберете **On** от Quiet Mode. За да се покаже Quiet Mode, кликнете през следните менюта: **System Preferences, Print & Fax**, вашия принтер (в списъка Printers), **Options & Supplies** и след това **Driver**.

За Mac OS X 10.4 отворете драйвера на принтера и поставете отметка в полето **Quiet Mode** в раздел Extension Settings на диалоговия прозорец Print от драйвера на принтера.

Информация за продукта

Информация за продукта

Масило и хартия

Касети с мастило

Можете да използвате следните касети с мастило с този принтер:

Касета с мастило	Артикулни номера	
	WP-4015/ WP-4025	WP-4011
Black (Черно)	T7011 T7021 T7031	T6771 T6781
Cyan (Циан)	T7012 T7022 T7032	T6772 T6782
Magenta (Магента)	T7013 T7023 T7033	T6773 T6783
Yellow (Жълто)	T7014 T7024 T7034	T6774 T6784

Забележка:

- Не всички касети са налични във всички региони.
- За WP-4015 Epson препоръчва касети с мастило T701 или T702.
- За WP-4025 Epson препоръчва касети с мастило T702 или T703.

Цвят	Black (Черно), Cyan (Циан), Magenta (Магента), Yellow (Жълто)
Живот на касетата	За най-добри резултати изразходвайте касетата с мастило до шест месеца след отварянето на опаковката.
Температура	<p>Съхранение: -20 до 40 °C (-4 до 104 °F)</p> <p>1 месец при 40 °C (104 °F)</p> <p>Замразяване:* -13 °C (8,6 °F)</p>

* Масилото се размразява и е използваемо след приблизително 3 часа при 25 °C (77 °F).

Информация за продукта



Внимание:

- Epson препоръчва употребата на оригинални касети с мастило Epson. Други продукти, произведени от Epson, може да доведат до повреда, която не се покрива от гаранцията на Epson, и при определени обстоятелства да предизвикат непостоянно поведение на принтера.
- Epson препоръчва да използвате касетата с мастило преди датата, отпечатана на опаковката.

Забележка:

- Касетите с мастило, опаковани с вашия принтер, се изразходват частично по време на първоначалната настройка. За да получите висококачествени разпечатки, печатащата глава на вашия принтер ще бъде напълно заредена с мастило. Този еднократен процес консумира известно количество мастило и затова е възможно тези касети да отпечатат по-малко на брой страници в сравнение със следващите касети с мастило.
- Посоченият брой разпечатки може да варира в зависимост от изображенията, които печатате, типа на използваната хартия, честота на печатане и условията на околната среда, например температурата.
- За да се гарантира получаване на изключително качество на разпечатката и за да се защити печатащата глава, когато вашият принтер посочи че касетата е за смяна, в нея остава известно количество резервно мастило. Посоченият брой разпечатки не включва този резерв.
- Въпреки че касетите с мастило може да съдържат рециклиран материал, той не оказва влияние върху функцията на продукта или работата му.

Кутия за поддръжка

Можете да използвате следната кутия за поддръжка с този продукт.

	Артикулен номер
Кутия за поддръжка	T6710

Хартия

Epson предлага специално проектирана хартия и други медии за печат за всички потребности от печат.

Забележка:

- Наличността на хартията е различна в зависимост от мястото.
- Можете да откриете артикулните номера за следните специални хартии Epson на уеб сайта за поддръжка на Epson.
➔ [“Уеб сайт за техническа поддръжка” на страница 114](#)

Хартия	Размер
Epson Bright White Ink Jet Paper (Ярко-бяла хартия за мастиленоструен печат)	A4

Информация за продукта

Epson Premium Glossy Photo Paper (Premium гланцирана фотохартия)	A4, 10 ×15 см (4×6 инча), 13 ×18 см (5×7 инча), 16:9 широк размер (102×181 мм)
Epson Glossy Photo Paper (Гланцирана фотохартия)	A4, 10 ×15 см (4×6 инча), 13 ×18 см (5×7 инча)
Epson Premium Semigloss Photo Paper (Premium полу-гланцирана фотохартия)	A4, 10 ×15 см (4×6 инча)
Epson Ultra Glossy Photo Paper (Свръх гланцирана фотохартия)	A4, 10 ×15 см (4×6 инча), 13 ×18 см (5×7 инча)
Epson Photo Paper (Фотохартия)	A4, 10 ×15 см (4×6 инча), 13 ×18 см (5×7 инча)
Epson Matte Paper - Heavyweight (Хартия мат, високо грамажна)	A4
Epson Photo Quality Ink Jet Paper (Висококачествена фотохартия за мастиленоструен печат)	A4

Опция

250-листова касета за хартия/PXVACU1

Можете да използвате следната 250-листова касета за хартия/PXVACU1.

	Артикулен номер
250-листова касета за хартия/PXVACU1	C12C817011

Системни изисквания

Изисквания към Windows

Система	PC интерфейс
Windows 7, Vista, XP Professional x64 Edition, XP SP1 или по-висока версия, Server 2008 R2, Server 2008 и Server 2003	Високоскоростен USB (Препоръчителен) USB (Минимум)

Информация за продукта

Забележка:

- Windows Server OS поддържа само драйвера на принтера; предоставените приложения не се поддържат.
- Свържете се с производителя на вашия софтуер, за да проверите дали неговият софтуер работи в Windows XP Professional x64 Edition.

Изисквания към Macintosh

Система	PC интерфейс
PowerPC-базирани или Intel-базирани компютри Macintosh, работещи с Mac OS® X 10.4.11, 10.5.x, 10.6.x	Високоскоростен USB (Препоръчителен) USB (Минимум)

Забележка:

UNIX File System (UFS) за Mac OS X не се поддържа.

Технически спецификации

Спецификации на принтера

Път на хартията	Предна касета за хартия 1 и 2, поставяне отпред Задна универсална тава, поставяне отгоре
Капацитет	27,5 мм за касета за хартия 1 и 2 *1 9,0 мм за задната универсална тава *1*2*3*4

*1 Хартия с тегло от 64 до 90 г/м² (17 до 24 lb).

*2 Плик #10, DL и C6 с тегло от 75 до 90 г/м² (20 до 24 lb).

*3 Плик C4 с тегло от 80 до 100 г/м² (21 до 26 lb).

*4 За размери Legal и User Defined (Дефиниран от потребителя) зареждайте по един лист.

Хартия

Забележка:

- Тъй като качеството на всяка отделна марка или тип хартия може да бъде променено от производителя по всяко време, Epson не може да гарантира качеството на марки или типове хартия, различни от Epson. Винаги тествайте проби от продаваната хартия преди да закупите голямо количество или да отпечатвате големи тиражи.
- Лошокачествената хартия може да намали качеството на печат и да доведе до задръстване на хартията или други проблеми. Ако се появят проблеми, сменете хартията с такава с по-високо качество.
- Използвайте хартия при нормални условия:
Температура 15 до 25 °C (59 до 77 °F)
Влажност 40 до 60 % RH

Информация за продукта

Ако са спазени всички условия, посочени по-долу, за този продукт може да се използва предварително перфорирана хартия с дупки за подвързване:

Източник за хартия	задна универсална тава
Размер на хартията	A4, A5, A6, B5, Letter, Legal
Позиция на дупките	До 19 мм (0,74 инча) от лявата страна на хартията, обърната към печатната повърхност. Вижте илюстрацията по-долу.

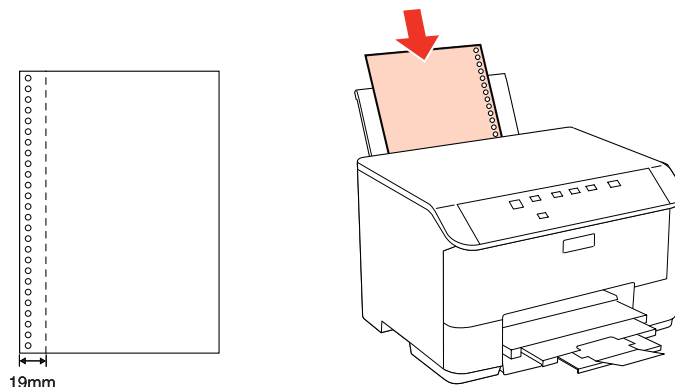

Единични листа:

Размер	A4 210×297 мм 10 ×15 см (4×6 инча) 13 ×18 см (5×7 инча) A6 105×148 мм A5 148×210 мм B5 182×257 мм 9 ×13 см (3,5×5 инча) 13 ×20 см (5×8 инча) 20 ×25 см (8×10 инча) 16:9 широк размер (102×181 мм) 100 ×148 мм Letter 8 1/2×11 инча Legal 8 1/2×14 инча
Типове хартия	Обикновена или специална хартия, предлагана от Epson
Плътност (за обикновена хартия)	0,08 до 0,11 мм (0,003 до 0,004 инча)
Тегло (за обикновена хартия)	64 г/м ² (17 lb) до 90 г/м ² (24 lb)

Пликове:

Информация за продукта

Размер	Плик #10 4 1/8×9 1/2 инча Плик DL 110×220 мм Плик С6 114×162 мм Плик С4 229×324 мм
Типове хартия	Обикновена хартия
Тегло	75 г/м ² (20 lb) до 90 г/м ² (24 lb) за Плик #10, DL и С6 80 г/м ² (21 lb) до 100 г/м ² (26 lb) за Плик С4

Област на печатане

Маркираните участъци показват печатаемото поле.

Единични листа:

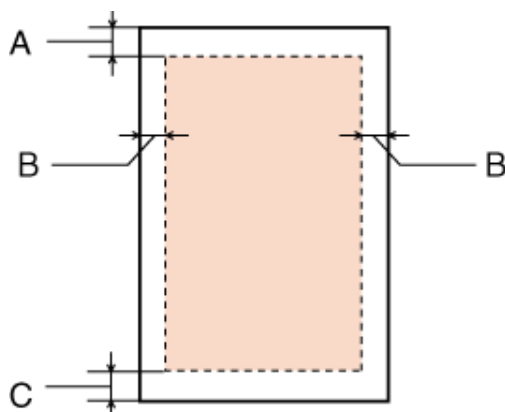

Пликове:

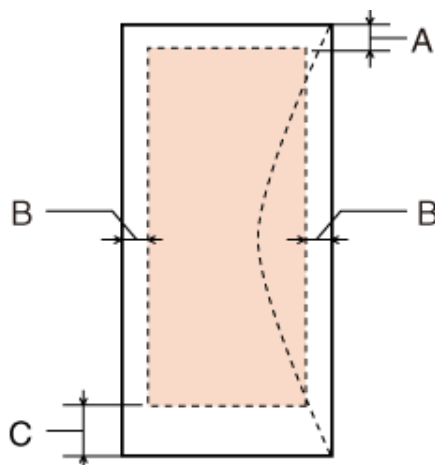

Тип на медията	Минимален отстъп	
	Единични листа	Пликове
A	3,0 мм (0,12 инча)	3,0 мм (0,12 инча)
B	3,0 мм (0,12 инча)	5,0 мм (0,20 инча) *1

Информация за продукта

C	3,0 мм (0,12 инча)	3,0 мм (0,12 инча) *2
---	--------------------	-----------------------

*1 Препоръчителното поле за Плик C4 е 9,5 мм.

*2 Препоръчителното поле за Плик #10, Envelope DL и Плик C6 е 20,0 мм.

Забележка:

В зависимост от типа на хартията качеството на печат може да е влошено в горната и долната част на разпечатката или областта да е замазана.

Спецификация на мрежовия интерфейс

Функцията Wi-Fi е налична само при WP-4020/WP-4025.

Wi-Fi	Стандартен:	IEEE 802.11b/g/n*1
	Защитен:	WEP (64/128bit) WPA-PSK (TKIP/AES) *2
	Честотна лента:	2,4 GHz
	Комуникационен режим:	Инфраструктурен режим, Ad hoc режим
Ethernet	Стандартен:	Ethernet 100BASE-TX/10BASE-T

*1 Отговаря на IEEE 802.11b/g/n или на IEEE 802.11b/g в зависимост от мястото на продажба.

*2 Отговаря на WPA2 с поддръжка за WPA/WPA2 Personal.

Механични

WP-4011/WP-4015/WP-4020/WP-4025

Размери	Съхранение Ширина: 460 мм (18,1 инча) Дълбочина: 420 мм (16,5 инча) Височина: 284 мм (11,2 инча)
	Отпечатване* Ширина: 460 мм (18,1 инча) Дълбочина: 654 мм (25,7 инча) Височина: 383 мм (15,1 инча)
Тегло	Приблизително 10,9 кг (24,0 lb) без касетите с мастило и захранващия кабел.

* С изтеглен удължител на изходната тава.

Информация за продукта

Електрически

WP-4011/WP-4015

		100-240 V Модел
Обхват на входното напрежение		90 до 264 V
Номинален честотен обхват		50 до 60 Hz
Обхват на входната честота		49,5 до 60,5 Hz
Номинален ток		0,5 до 0,25 A
Консумация на енергия	Печат	Приблиз. 22 W (ISO/IEC24712)
	Режим Готовност	Приблиз. 5,0 W
	Чакащ режим	Приблиз. 2,2 W
	Изключен	Приблиз. 0,3 W

WP-4020/WP-4025

		100-240 V Модел
Обхват на входното напрежение		90 до 264 V
Номинален честотен обхват		50 до 60 Hz
Обхват на входната честота		49,5 до 60,5 Hz
Номинален ток		0,5 до 0,25 A
Консумация на енергия	Печат	Приблиз. 23 W (ISO/IEC24712)
	Режим Готовност	Приблиз. 6,0 W
	Чакащ режим	Приблиз. 3,0 W
	Изключен	Приблиз. 0,3 W

Забележка:

Проверете етикета на гърба на принтера за необходимото му напрежение.

Околна среда

Температура	При работа: 10 до 35 °C (50 до 95 °F) Съхранение: -20 до 40 °C (-4 до 104 °F) 1 месец при 40 °C (104 °F)
--------------------	--

Информация за продукта

Влажност	При работа:* 20 до 80 % RH Съхранение:* 5 до 85 % RH
-----------------	---

* Без конденз

Стандарти и одобрения
WP-4020/WP-4025

Модел за САЩ:

Безопасност	UL60950-1 CAN/CSA-C22.2 No.60950-1
Електромагнитна съвместимост	FCC Част 15 Подчаст В Клас В CAN/CSA-CEI/IEC CISPR 22 Клас В

Този апарат съдържа следния безжичен модул.

Производител: Marvell Semiconductor Inc.

Тип: SP88W8786-MD0-2C2T00

Този продукт отговаря на Част 15 от Правилата на Федералната комисия по свързките и RSS-210 от Правилата на ИС. Epson не носи отговорност за несъответствие с изискванията за защита, възникнало в резултат от неепоръчани модификации на продукта. Работата е в зависимост от следните две условия: (1) това устройство не трябва да причини опасни смущения и (2) това устройство трябва да понася всяко приемано смущение, включително смущение, което може да причини нежелана работа на устройството.

За да се предотврати радиосмущение на лицензирана услуга, това устройство е предназначено за работа в закрито помещение и далеч от прозорци, за да се осигури максимална екранировка. Оборудване (или неговата антена), което е инсталирано на открито, подлежи на лицензиране.

Европейски модел:

Директива за ниско напрежение 2006/95/ЕО	EN60950-1
Директива за електромагнитна съвместимост 2004/108/ЕО	EN55022 Клас В EN61000-3-2 EN61000-3-3 EN55024
Директива относно радионавигационното оборудване и далекосъобщителното крайно оборудване 1999/5/ЕО	EN300 328 EN301 489-1 EN301 489-17 EN60950-1

За европейски потребители:

Ние, Seiko Epson Corporation, с настоящото декларираме, че модел В491В на устройството е в съответствие със съществените изисквания и другите приложими разпоредби на Директива 1999/5/ЕО.

Информация за продукта

За употреба само в Ирландия, Обединеното кралство, Австрия, Германия, Лихтенщайн, Швейцария, Франция, Белгия, Люксембург, Холандия, Италия, Португалия, Испания, Дания, Финландия, Норвегия, Швеция, Исландия, Кипър, Гърция, Словения, България, Чехия, Естония, Унгария, Латвия, Литва, Полша, Румъния, Словакия и Малта.

Във Франция е разрешена само работа в закрити помещения.

Ако се използва извън собствените помещения, в Италия се изисква генерална оторизация.

Erson не може да носи отговорност за несъответствие с изискванията за защита, което е в резултат от неперпоръчани модификации на продуктите.



WP-4011/WP-4015

Модел за САЩ:

Безопасност	UL60950-1 CAN/CSA-C22.2 No.60950-1
Електромагнитна съвместимост	FCC Част 15 Подчаст В Клас В CAN/CSA-CEI/IEC CISPR 22 Клас В

Европейски модел:

Директива за ниско напрежение 2006/95/EO	EN60950-1
Директива за електромагнитна съвместимост 2004/108/EO	EN55022 Клас В EN61000-3-2 EN61000-3-3 EN55024

Интерфейс

Високоскоростен USB (Клас Устройство за компютри)

Къде да получите помощ

Уеб сайт за техническа поддръжка

Уеб сайтът за техническа поддръжка на Epson предоставя помощ при проблеми, които не могат да се разрешат с помощта на информацията за отстраняване на неизправности в документацията на продукта ви. Ако имате уеб браузър и можете да се свържете към интернет, влезте в сайта на адрес:

<http://support.epson.net/>

Ако имате нужда от най-новите драйвери, отговори на често задавани въпроси, ръководства или други материали, предоставени за изтегляне, влезте в сайта на адрес:

<http://www.epson.com>

След това изберете раздел поддръжка на вашия локален уеб сайт на Epson.

Свързване с Техническата поддръжка на Epson

Преди да се свържете с Epson

Ако продуктът ви от Epson не работи правилно и не можете да разрешите проблема с помощта на информацията за отстраняване на неизправности в документацията му, свържете се с отдела за поддръжка на Epson за съдействие. Ако поддръжката на Epson за вашата зона не е в списъка по-долу, свържете се с дилъра, откъдето сте закупили продукта.

Поддръжката на Epson ще ви помогне по-бързо, ако вие предоставите следната информация:

- Сериен номер на продукта
(Етикетът със серийния номер се намира отстрани на продукта.)
- Модел на продукта
- Версия на софтуера на продукта
(Кликнете върху **About (За)**, **Version Info (Информация за версията)**, или подобен бутон в софтуера на продукта.)
- Марка и модел на вашия компютър
- Името на операционната система на вашия компютър и версията ѝ
- Имена и версии на софтуерните приложения, които обикновено използвате с вашия продукт

Забележка:

В зависимост от продукта данните с телефонните номера за факс и/или мрежови настройки може да бъдат съхранени в паметта на продукта. Възможно е данните и/или настройките да бъдат загубени поради повреда или ремонт на продукта. Epson не носи отговорност за загуба на данни, за архивирането или възстановяването на данни и/или настройки дори по време на гаранционния срок. Препоръчваме сами да архивирате данните си или да ги запишете.

Къде да получите помощ

Помощ за потребителите в Европа

Проверете вашия Документ за паневропейска гаранция за информация как да се свържете с поддръжката на Epson.

Помощ за потребители в Тайван

Контактите за информация, поддръжка и обслужване, са:

Уеб адрес (<http://www.epson.com.tw>)

Налична е информация за спецификации на продукти, драйвери за изтегляне и запитвания относно продукти.

Център за помощ на Epson (Телефон: +0280242008)

Нашият екип в Отдел Техническа поддръжка може да ви помогне по телефона със следното:

- Запитвания за продажби и продуктова информация
- Въпроси или проблеми при употреба на продуктите
- Запитвания за ремонтно обслужване и гаранция

Сервизен център:

Телефонен номер	Факс номер	Адрес
02-23416969	02-23417070	No.20, Beiping E. Rd., Zhongzheng Dist., Taipei City 100, Taiwan
02-27491234	02-27495955	1F., No.16, Sec. 5, Nanjing E. Rd., Songshan Dist., Taipei City 105, Taiwan
02-32340688	02-32345299	No.1, Ln. 359, Sec. 2, Zhongshan Rd., Zhonghe City, Taipei County 235, Taiwan
039-605007	039-600969	No.342-1, Guangrong Rd., Luodong Township, Yilan County 265, Taiwan
038-312966	038-312977	No.87, Guolian 2nd Rd., Hualien City, Hualien County 970, Taiwan
02-82273300	02-82278866	5F.-1, No.700, Zhongzheng Rd., Zhonghe City, Taipei County 235, Taiwan
03-2810606	03-2810707	No.413, Huannan Rd., Pingzhen City, Taoyuan County 324, Taiwan
03-5325077	03-5320092	1F., No.9, Ln. 379, Sec. 1, Jingguo Rd., North Dist., Hsinchu City 300, Taiwan
04-23291388	04-23291338	3F., No.510, Yingcai Rd., West Dist., Taichung City 403, Taiwan
04-23805000	04-23806000	No.530, Sec. 4, Henan Rd., Nantun Dist., Taichung City 408, Taiwan

Къде да получите помощ

Телефонен номер	Факс номер	Адрес
05-2784222	05-2784555	No.463, Zhongxiao Rd., East Dist., Chiayi City 600, Taiwan
06-2221666	06-2112555	No.141, Gongyuan N. Rd., North Dist., Tainan City 704, Taiwan
07-5520918	07-5540926	1F., No.337, Minghua Rd., Gushan Dist., Kaohsiung City 804, Taiwan
07-3222445	07-3218085	No.51, Shandong St., Sanmin Dist., Kaohsiung City 807, Taiwan
08-7344771	08-7344802	1F., No.113, Shengli Rd., Pingtung City, Pingtung County 900, Taiwan

Помощ за потребителите в Австралия

Epson Австралия желае да ви предостави високо ниво на клиентско обслужване. Като допълнение към документацията на продукта, ние ви предоставяме следните източници за получаване на информация:

Вашият дилър

Не забравяйте, че вашият дилър често може да ви помогне да идентифицирате и решите проблемите. Винаги първо трябва да позвъните на дилъра за помощ при проблеми; той често може да реши проблемите бързо и лесно, както и да даде съвет за следващата стъпка, която да се предприеме.

Адрес в интернет <http://www.epson.com.au>

Влезте в уеб страниците на Epson Австралия. Струва си да посетите сайта за извънредно разглеждане! Сайтът предоставя зона за изтегляне на драйвери, контакти с Epson, информация за нови продукти и техническа поддръжка (e-mail).

Техническа поддръжка на Epson

Техническата поддръжка на Epson е предвидена като резервен вариант, който гарантира, че нашите клиенти имат достъп до помощ. Операторите в Техническата поддръжка могат да помогнат при инсталирането, конфигурирането и работата с вашия продукт Epson. Нашият персонал за предпродажбено обслужване може да предостави литература за нови продукти Epson и да ви посъветват къде се намира най-близкият дилър или сервизен агент. Тук се отговаря на много видове запитвания.

Номерата на Техническото обслужване са:

Телефон: 1300 361 054

Факс: (02) 8899 3789

Съветваме ви да пригответе цялата необходима информация, преди да позвъните. Колкото повече информация подготвите, толкова по-бързо ще можем да ви помогнем при решаването на проблема. Тази информация включва документацията на вашия Epson продукт, типа на компютъра, операционната система, програмните приложения и всяка информация, която мислите, че е необходима.

Къде да получите помощ

Помощ за потребителите в Сингапур

Източници на информация, поддръжка и обслужване за Epson Сингапур са:

Уеб адрес (<http://www.epson.com.sg>)

Достъпни са информация за спецификации на продукти, драйвери за изтегляне, често задавани въпроси (ЧЗВ), запитвания за продажби и техническа поддръжка чрез електронна поща.

Техническа поддръжка на Epson (Телефон: (65) 6586 3111)

Нашият екип в Отдел Техническа поддръжка може да ви помогне по телефона със следното:

- Запитвания за продажби и продуктова информация
- Въпроси или проблеми при употреба на продуктите
- Запитвания за ремонтно обслужване и гаранция

Помощ за потребителите в Тайланд

Контактите за информация, поддръжка и обслужване, са:

Уеб адрес (<http://www.epson.co.th>)

На страницата може да намерите информация за спецификации на продукти, драйвери за изтегляне и често задавани въпроси (ЧЗВ) и електронна поща за контакти.

Гореща линия на Epson (Телефон: (66)2685-9899)

Нашият екип на горещата линия може да ви помогне по телефона със следното:

- Запитвания за продажби и продуктова информация
- Въпроси или проблеми при употреба на продуктите
- Запитвания за ремонтно обслужване и гаранция

Помощ за потребителите във Виетнам

Контактите за информация, поддръжка и обслужване, са:

Гореща линия на Epson 84-8-823-9239
(Телефон):

Сервизен център: 80 Truong Dinh Street, District 1, Hochiminh City
Виетнам

Къде да получите помощ

Помощ за потребителите в Индонезия

Контактите за информация, поддръжка и обслужване, са:

Уеб адрес (<http://www.epson.co.id>)

- Информация за спецификации на продукти, драйвери за изтегляне
- Често задавани въпроси, запитвания за продажби, въпроси по електронна поща

Гореща линия на Epson

- Запитвания за продажби и продуктова информация
- Техническа поддръжка

Телефон (62) 21-572 4350

Факс (62) 21-572 4357

Сервизен център на Epson

Джакарта Mangga Dua Mall 3rd floor No 3A/B
Jl. Arteri Mangga Dua,
Джакарта

Телефон/Факс: (62) 21-62301104

Бандунг Lippo Center 8th floor
Jl. Gatot Subroto No.2
Бандунг

Телефон/Факс: (62) 22-7303766

Сурабая Hitech Mall lt IIB No. 12
Jl. Kusuma Bangsa 116 – 118
Сурабая

Телефон: (62) 31-5355035

Факс: (62)31-5477837

Йоджакарта Hotel Natour Garuda
Jl. Malioboro No. 60
Йоджакарта

Телефон: (62) 274-565478

Къде да получите помощ

Медан	Wisma HSBC 4th floor Jl. Diponegoro No. 11 Медан Телефон/Факс: (62) 61-4516173
Макасар	MTC Karebosi Lt. III Kav. P7-8 Jl. Ahmad Yani No.49 Макасар Телефон: (62) 411-350147/411-350148

Помощ за потребителите в Хонг Конг

За да получат техническа поддръжка, както и друго следпродажбено обслужване, потребителите могат да се свържат с Epson Hong Kong Limited.

Интернет страница

Epson Hong Kong има създадена локална страница на китайски и на английски със следната информация за потребителите:

- Информация за продукта
- Отговори на често задавани въпроси (ЧЗВ)
- Най-новите версии на драйверите за продукти Epson

Потребителите могат да открият уеб страницата на адрес:

<http://www.epson.com.hk>

Гореща линия за техническа поддръжка

Можете също да се свържете с нашия технически персонал на следните телефонни и факс номера:

Телефон: (852) 2827 -8911

Факс: (852) 2827-4383

Помощ за потребителите в Малайзия

Контактите за информация, поддръжка и обслужване, са:

Уеб адрес (<http://www.epson.com.my>)

- Информация за спецификации на продукти, драйвери за изтегляне
- Често задавани въпроси, запитвания за продажби, въпроси по електронна поща

Къде да получите помощ**Epson Trading (M) Sdn. Bhd.**

Централен офис

Телефон: 603-56288288

Факс: 603-56288388/399

Техническа поддръжка на Epson

- Запитвания за продажби и продуктова информация (Информационна линия)

Телефон: 603-56288222

- Запитвания за ремонтно обслужване и гаранция, използване на продукта и техническа поддръжка (Техническа линия)

Телефон: 603-56288333

Помощ за потребителите в Индия

Контактите за информация, поддръжка и обслужване, са:

Уеб адрес (<http://www.epson.co.in>)

Налична е информация за спецификации на продукти, драйвери за изтегляне и запитвания относно продукти.

Централен офис на Epson India - Bangalore

Телефон: 080-30515000

Факс: 30515005

Регионални офиси на Epson India:

Местоположение	Телефонен номер	Факс номер
Мумбай	022-28261515 /16/17	022-28257287
Делхи	011-30615000	011-30615005
Ченай	044-30277500	044-30277575
Колката	033-22831589 / 90	033-22831591
Хайдерабад	040-66331738/ 39	040-66328633
Кочин	0484-2357950	0484-2357950
Коимбаторе	0422-2380002	не е наличен

Къде да получите помощ

Местоположение	Телефонен номер	Факс номер
Пюн	020-30286000 /30286001/30286002	020-30286000
Ахмедабад	079-26407176 / 77	079-26407347

Помощна линия

За обслужване, информация за продукти или заявка за касета - 18004250011 (9.00 - 21.00 ч.) - На цената на градски разговор.

За обслужване (CDMA & мобилни потребители) - 3900 1600 (9.00- 18.00 ч.) Префикс за локален STD код

Помощ за потребителите във Филипините

За да получат техническа поддръжка, както и друго следпродажбено обслужване, потребителите могат да се свържат с Epson Philippines Corporation на телефон и факс и на адрес на електронна поща, дадени по-долу:

Централа: (63-2) 706 2609

Факс: (63-2) 706 2665

Директна линия за техническа поддръжка: (63-2) 706 2625

E-mail: epchelpdesk@epc.epson.com.ph

Уеб адрес (<http://www.epson.com.ph>)

Достъпни са информация за спецификации на продукти, драйвери за изтегляне и често задавани въпроси и запитвания чрез електронна поща.

Безплатен номер 1800-1069-EPSON(37766)

Нашият екип на горещата линия може да ви помогне по телефона със следното:

- Запитвания за продажби и продуктова информация
- Въпроси или проблеми при употреба на продуктите
- Запитвания за ремонтно обслужване и гаранция

Индекс

Индекс**Е**

Epson
хартия.....16

М

Mac OS X
достъп до настройките на принтера.....27
проверка на състоянието на принтера.....87

С

Status Monitor
Mac OS X.....87

U

USB
конектор.....113

W

Windows
достъп до настройките на принтера.....26
монитор на състоянието.....84
проверка на състоянието на принтера.....84
управление на заявките за печат.....84

А

авторско право.....2

Б

Бутони
панел за управление.....14

В

Връзка с Epson.....114

Г

Грешки
печат.....80

Д

двустранно отпечатване.....37
Деинсталиране на софтуера.....77

Документи
отпечатване.....28
Доставяне на принтера.....75
Драйвер
достъп в Mac OS X.....27
достъп в Windows.....26

З

Задна универсална тава
зареждане.....21
Зареждане
пликове.....23
хартия.....16, 18, 21

И

Интерфейсни кабели.....113
Информация за безопасност.....4

К

Касета за хартия
деинсталиране.....58
зареждане.....18
инсталиране.....57
Касети с мастило
артикулни номера.....104
подмяна, когато са изразходени.....63
Качество на печат
подобряване.....92
Кутия за поддръжка.....64

Л

Линии.....93

М

Мастило
проверка на състоянието на касетата с мастило в Mac
OS X.....60
проверка на състоянието на касетата с мастило в
Windows.....59
Монитор на състоянието
Windows.....84

Н

Намаляване на размера на страницата.....44
Настройки на принтера
достъп в Mac OS X.....27
достъп в Windows.....26
Размер на заредената хартия.....73

Индекс

Таймер за изключване на захранването.....	72
Неправилни символи.....	95
Неясни разпечатки.....	94
Няколко страници на лист.....	47

О

Огледално изображение.....	96
Операция за проверка.....	84
Отместване.....	93
Отмяна на печатане	
Mac OS X.....	36
Windows.....	35
Отмяна на печатането.....	35
Отпечатване	
водни знаци.....	55
двустранно.....	37
запълване на страницата.....	44
няколко страници на лист.....	47
постери.....	51
текст.....	28
Отпечатване на воден знак.....	55
Отпечатване на страници на лист.....	47

П

Панел за управление.....	14
Печат на постер.....	51
Печат на постери	
сглобяване на страници.....	53
Печат чрез запълване на страницата.....	44
Печатане	
отмяна.....	35
Печатаща глава	
подравняване.....	71
почистване.....	69
проверка.....	67
Пликове	
зареждане.....	23
печатаемо поле.....	109
Подмяна на касети с мастило.....	63
Подравняване на печатаща глава.....	71
Полета	
проблеми.....	95
Помощ	
Epson.....	114
Почистване	
печатаща глава.....	69
Почистване на главата	
бутони на принтера.....	70
Почистване на печатаща глава	
Mac OS X.....	70
Windows.....	69
Празни страници.....	96
Преоразмеряване на страници.....	44
Принтер	
почистване.....	74
проверка на състоянието.....	84
работна проверка.....	84
транспортване.....	75
Проблеми	

връзка с Epson.....	114
диагностициране.....	80
засядане на хартия.....	88
линии.....	93
неправилни символи.....	95
неправилни цветове.....	94
неясни разпечатки.....	94
огледално изображение.....	96
печат.....	80
подаване на хартията.....	98
полета.....	95
празни страници.....	96
принтерът не печата.....	99
размазани разпечатки.....	94, 96
разрешаване.....	114
скорост на печат.....	97
Проблеми с цвета.....	94
Проверка на дюзите.....	67
Mac OS X.....	67
Windows.....	67
бутони на принтера.....	68
Продукт	
части.....	11

Р

Размазани разпечатки.....	94, 96
---------------------------	--------

С

Светлинни индикатори	
панел за управление.....	14
състояние.....	80
Сервиз.....	114
Системни изисквания.....	106
Сканиращ софтуер	
деинсталиране.....	77
Скорост	
увеличаване.....	97, 101
Скорост на печат	
увеличаване.....	97, 101
Спецификации	
касети с мастило.....	104
механични.....	110
принтер.....	107
стандарт и одобрения.....	112
хартия.....	107
Спецификации на печатаемостта.....	109

Т

Текст	
отпечатване на документи.....	28
Техническа поддръжка.....	114
Тип носител	
избиране.....	28
Транспортиране на принтера.....	75
Търговски марки.....	2

Индекс

У

Уголемяване на страници.....	44
Управление на заявките за печат Windows.....	84

Х

Хартия	
зареждане.....	18
засядане.....	88
избор на тип.....	28
капацитет на зареждане.....	16, 18 , 21
набръчкана.....	99
област на печатане.....	109
проблеми с подаването.....	98
специална хартия на Epson.....	16
спецификации.....	107
Хоризонтални линии.....	93