

**WP-4011/WP-4015 /
WP-4020/WP-4025**

Kasutusjuhend

Autoriõigus ja kaubamärgid

Autoriõigus ja kaubamärgid

Autoriõigus ja kaubamärgid

Käesoleva trükise ühtegi osa ei tohi paljundada, salvestada otsingusüsteemi ega edastada üheski vormis ega ühelgi viisil elektrooniliselt, mehaaniliselt, kopeerimise, salvestamise ega muul teel ilma ettevõtte Seiko Epson Corporation eelneva kirjaliku loata. Käesolevas trükises esitatud teabe kasutamise suhtes ei võeta vastutust patendiõiguste rikkumise eest. Samuti ei võeta vastutust käesolevas trükises esitatud teabe kasutamisest tuleneva kahju eest. Käesolevas trükises esitatud teave on mõeldud ainult käesoleva Epsoni tootega kasutamiseks. Epson ei vastuta selle teabe kasutamise eest teiste toodetega.

Seiko Epson Corporation ega selle sidusettevõtted ei vastuta käesoleva toote ostja ega kolmanda osapoole ees ostjal või kolmandal osapoolel käesoleva tootega juhtunud õnnetuse, väärasest kasutamisest või kuritarvitamisest või loata tehtud muudatustest või remondist või (v.a USA-s) ettevõtte Seiko Epson Corporation kasutus- ja hooldusjuhiste mittejärgmise tagajärjel tekkinud kahju või kulude eest.

Seiko Epson Corporation ega selle sidusettevõtted ei vastuta kahjude ega probleemide eest, mis tulenevad lisaseadmete või kulumaterjalide kasutamisest, mis ei ole Epsoni originaaltooted või ei ole heaks kiidetud ettevõtte Seiko Epson Corporation poolt.

Seiko Epson Corporation ei vastuta tema poolt mitte heaks kiidetud liideskaablite kasutamisest tulenevate elektromagnetiliste häiringute põhjustatud kahju eest.

EPSON® on registreeritud kaubamärk ja EPSON EXCEED YOUR VISION või EXCEED YOUR VISION on ettevõtte Seiko Epson Corporation kaubamärk.

PRINT Image Matching™ ja PRINT Image Matchingi logo on ettevõtte Seiko Epson Corporation kaubamärgid. Autoriõigus © 2001 Seiko Epson Corporation. Kõik õigused kaitstud.

Intel® on ettevõtte Intel Corporation registreeritud kaubamärk.

PowerPC® on ettevõtte International Business Machines Corporation registreeritud kaubamärk.

Microsoft®, Windows® ja Windows Vista® on ettevõtte Microsoft Corporation registreeritud kaubamärgid.

Adobe, Adobe Reader, Acrobat ja Photoshop on ettevõtte Adobe systems Incorporated kaubamärgid, mis võivad olla registreeritud teatud jurisdiktsioonides.

Üldine märkus. Muid tootenimesid on käesolevas trükises kasutatud ainult tuvastamise eesmärgil ning need võivad olla nende omanike kaubamärgid. Epson ei pretendeeri õigustele nende märkide suhtes.

Autoriõigus © 2011 Seiko Epson Corporation. Kõik õigused kaitstud.

Üldised juhised

Üldised juhised

Kust leida teavet

Seadistusjuhend (paberil)	Pakub teavet toote seadistamise ja tarkvara installimise kohta.
Kasutusjuhend (PDF, käesolev juhend)	Pakub üksikasjalikku teavet toote funktsioonide, valikuliste toodete, hoolduse, tõrkeotsingu ja tehniliste üksikasjade kohta.
Võrgujuhend (HTML)	Pakub võrguadministraatoritele teavet nii printeridraiveri kui ka võrgusätete kohta.

Teie tootel saadaolevad funktsioonid

Kontrollige, mis on teie tootel saadaval.

	WP-4011/ WP-4015	WP-4020/ WP-4025
Print	✓	✓
Ethernet	✓	✓
Wi-Fi	-	✓

Juhendis kasutatud pildid

Käesolevas juhendis olevad pildid on pärit sarnaselt tootemudelilt. Kuigi need võivad tegelikust tootest erineda, on kasutusviis sama.

Hoiatused, ettevaatusabinõud ja märkused

Käesolevas kasutusjuhendis sisalduvate hoiatuste, ettevaatusabinõude ja märkuste tähistused ja tähendused on toodud alljärgnevalt.



Hoiatusi

tuleb hoolikalt järgida kehavigastuste vältimiseks.



Ettevaatusabinõusid

tuleb järgida seadme kahjustamise vältimiseks.

Märkused

sisaldavad olulist teavet ja kasulikke nõuandeid toote kasutamiseks.

Ohutuslased juhised

Ohutuslased juhised**Olulised ohutuslased juhised**

Enne toote kasutamist lugege läbi kõik käesolevas peatükis toodud juhised. Lisaks järgige ka tootele märgitud hoiatusi ja juhiseid.

Toote töövalmis seadmine

Toote töövalmis seadmisel lähtuge järgmistest juhistest.

- Ärge sulgege ega katke kinni toote ventilaatoreid ega muid avasid.
- Kasutage ainult toote tagaküljel olevale sildile märgitud toiteallikatüüpi.
- Kasutage ainult tootega kaasas olevat toitejuhet. Mõne teise juhtme kasutamisel võib tekkida tuleoht või elektrilöögi oht.
- Toote toitejuhe on mõeldud kasutamiseks ainult selle tootega. Juhtme kasutamisel muu seadmega võib tekkida tuleoht või elektrilöögi oht.
- Veenduge, et teie vahelduvvoolu toitejuhe vastaks kehtivatele kohalikele ohutusnormidele.
- Ühendage seade pistikupessa, mis kasutab regulaarselt välja ja sisse lülituvatest paljundusmasinatest või ventilatsioonisüsteemidest erinevat vooluahelat.
- Vältige seinalülitite või aegreleede kontrollitavate pistikupesade kasutamist.
- Paigutage kogu arvutisüsteem eemale võimalikest elektromagnetiliste häiringute allikatest, nagu kõlarid ja juhtmeta telefonide alused.
- Paigutage toitejuhtmed nii, et nende vigastamine, keerdumine ja sõlme minek oleks vähetõenäoline. Ärge asetage toitejuhtmete peale esemeid ning vältige toitejuhtmete peal kõndimist ja nendest üle sõitmist. Eriti suure hoolega jälgige seda, toitejuhtmete otsad oleksid sirged, k.a trafosse sisenevate ja sealt väljuvate toitejuhtmete otsad.
- Kui toode on ühendatud pikendusjuhtmega, veenduge, et pikendusjuhtmega ühendatud seadmete koguvoolutugevus ei ületa pikendusjuhtme nimivoolutugevust. Samuti veenduge, et pistikupessa ühendatud seadmete koguvoolutugevus ei ületa seinapistikupesa nimivoolutugevust.
- Ärge proovige toitejuhet, printerit, skannerit ega lisaseadmeid ise lahti võtta, muuta või parandada, v.a juhul, kui selleks on toodud täpsed juhised toote kasutusjuhendis.
- Eemaldage toode vooluvõrgust ja toimetage teenindustöödeks kvalifitseeritud tehniku kätte, kui: toitejuhe või pistik on saanud viga; tootesse on sattunud vedelikku; toode on maha kukkunud või selle korpus vigastatud; toode ei tööta normaalselt või selle tööomadused on märgatavalt muutunud. Ärge kasutage nuppe, mida käesolev kasutusjuhend ei käsitle.
- Kui kasutate toodet Saksamaal, peavad kõik vooluringid olema kaitstud 10- või 16-ampriste kaitselülititega, et toode oleks piisavalt kaitstud lühiühenduste ja liigvoolu eest.
- Kui ühendate selle toote arvuti või muu seadmega kaabli abil, veenduge pistikute õiges asendis. Igal pistikul on ainult üks õige asend. Pistiku valesti ühendamine võib kahjustada mõlemat juhtmega ühendatud seadet.

Ohutusalased juhised

- Kui pistik saab kahjustada, vahetage kogu juhtmekomplekt välja või pöörduge kvalifitseeritud elektrikuga. Kui pistik sisaldab kaitsmeid, asendage need samaväärsetega.

Tootele asukoha valimine

Tootele asukoha valimisel lähtuge järgmistest juhistest.

- Paigutage toode tasasele kindlale pinnale, mis on igas suunas toote põhjast laiem. Kui paigutate toote seina äärde, jätkke seina ja toote tagakülje vahele vähemalt 10 cm vaba ruumi. Kaldasendis olev toode ei tööta korralikult.
- Vältige toodet hoiustades ja transportides selle kallutamist, küljele asetamist ja tagurpidi pööramist, sest vastasel juhul võib kassetidest tinti lekkida.
- Jätke toote taha ruumi juhtmetele ja toote kohale ruumi dokumendikaane täielikuks avamiseks.
- Vältige kohti, kus temperatuuri või õhuniiskuse kõikumine on liiga suur. Samuti paigutage toode eemale otsesest päikesevalgusest ning tugevatest valgus- ja soojusallikatest.
- Ärge kasutage ega hoidke toodet välistingimustes ja kohtades, kus see võib kokku puutuda mustuse või tolmu, vee või ülemäärase kuumusega. Ärge paigutage toodet kohtadesse, kus see võib saada lööke, puutuda kokku vibratsiooniga, kõrge temperatuuri või niiskusega. Ärge kasutage seadet märgade kätega.
- Paigutage toode pistikupesale lähedale, et pistikut oleks võimalik kerge vaevaga vooluvõrgust eemaldada.

Toote kasutamine

Toote kasutamisel lähtuge järgmistest juhistest.

- Ärge pange esemeid toote piludesse.
- Ärge pritsige tootele vedelikke.
- Printimise ajal ärge pange kätt tootesse ega puudutage tindikassette.
- Ärge puudutage toote sees olevat valget lintkaablit.
- Ärge kasutage toote sees ega ümbruses aerosooltooteid, mis sisaldavad kergestisüttivaid gaase. Vastasel juhul võib tekkida tuleoht.
- Ärge liigutage prindipead käega. Sellega võite toodet kahjustada.
- Lülitage toode alati välja nupu **On** abil. Ärge ühendage toodet vooluvõrgust lahti ega lülitage pistikupesast voolu välja enne, kui LCD-paneel on täielikult välja lülitunud.
- Enne toote transportimist veenduge, et prindipea on algasendis (paremas servas) ja tindikassetid omal kohal.
- Jätke tindikassetid seadmesse. Kassettide eemaldamisel võib trükipea kuivada ja takistada printerit printimast.
- Skanneri sulgemisel ärge jätke selle vahele oma sõrmi.
- Kui te ei kasuta toodet pikema aja jooksul, eemaldage toitejuhe pistikupesast.
- Originaaldokumentide asetamisel dokumendialusele ärge vajutage liiga tugevasti.

Ohutuslased juhised

Toote kasutamine juhtmevaba ühenduse abil

- Ärge kasutage käesolevat seadet meditsiinasutustes või meditsiiniseadmete läheduses. Käesolevast seadmest lähtuvad raadiolained võivad elektriseadmete tööle ebasoodsalt mõjuda.
- Hoidke käesolev seade südamestimulaatoritest vähemalt 22 cm kaugusel. Käesolevast seadmest lähtuvad raadiolained võivad südamestimulaatorite tööle ebasoodsalt mõjuda.
- Ärge kasutage seadet automaatjuhitavate seadmete, nagu automaatuste või tulehäireseadmete, läheduses. Käesolevast seadmest lähtuvad raadiolained võivad põhjustada eelmainitud seadmete töös tõrkeid, mis võivad kaasa tuua õnnetusi.

Tindikassettide käsitsemine

Tindikassettide käsitsemisel lähtuge järgmistest juhistest.

- Hoidke tindikassette lastele kättesaamatus kohas ja ärge neelake tinti alla.
- Kui tinti satub nahale, peske see vee ja seebiga maha. Kui tinti satub silma, loputage silmi kohe veega.
- Enne printerisse uue tindikasseti paigaldamist raputage seda viie sentimeetri ulatuses horisontaalselt edasi-tagasi umbes 15 korda viie sekundi jooksul.
- Kasutage tindikassetti enne selle pakendile trükitud kuupäeva.
- Parimate tulemuste saavutamiseks kasutage tindikassetti kuni kuue kuu jooksul alates paigaldamisest.
- Ärge võtke tindikassette lahti ega püüdke neid uuesti täita. See võib prindipead kahjustada.
- Ärge puudutage kasseti küljel olevat rohelist kiipi. See võib mõjutada normaalset tööd ja printimist.
- Selle tindikasseti IC-kiip säilitab mitmesugust kassetiga seotud teavet, nt tindikasseti olekut, nii et kassetti võib vabalt eemaldada ja uuesti sisestada.
- Kui eemaldate tindikasseti ajutiselt seadmest, kaitske kasseti tindiväljastusava mustuse ja tolmu eest ning hoidke kassetti tootega samas keskkonnas. Pidage meeles, et tindiväljastusavas on klapp, mis muudab katted või prundid ebavajalikuks, kuid tuleb olla hoolikas, et tint ei jääks esemetele, mida kassett puudutab. Ärge puudutage tindiväljastusava ega selle ümbrust.

Sisukord

Autoriõigus ja kaubamärgid

Autoriõigus ja kaubamärgid. 2

Üldised juhised

Kust leida teavet. 3

Teie tootel saadaolevad funktsioonid. 3

Juhendis kasutatud pildid. 3

Hoiatused, ettevaatusabinõud ja märkused. 3

Ohutusalsed juhised

Olulised ohutusalsed juhised. 4

Toote töövalmis seadmine. 4

Tootele asukoha valimine. 5

Toote kasutamine. 5

Toote kasutamine juhtmevaba ühenduse abil. . . . 6

Tindikassettide käsitsemine. 6

Tootega tutvumine

Toote osad. 10

Juhtpaneeli juhend. 13

Nupud ja tuled. 13

Paberi käsitsemine

Prindikandjate kasutamise, laadimise ja säilitamise tutvustus. 15

Kasutatava salve valimine ja selle laadimismahud. 15

Paberi hoiustamine. 17

Paberi laadimine. 17

Paberikassetti. 17

Tagumisse mitmeotstarbelisse salve. 20

Ümbrikute laadimine. 22

Printimine

Tarkvara kasutamine. 25

Printeridraiver ja olekumonitor. 25

Tavaline printimine. 27

Õige paberitüübi valimine. 27

Paberi või ümbrike laadimine. 27

Põhilised printerisätted operatsioonisüsteemi Windows jaoks. 28

Põhilised printerisätted operatsioonisüsteemi Mac OS X 10.5 või 10.6 jaoks. 29

Põhilised printerisätted operatsioonisüsteemi Mac OS X 10.4 jaoks. 31

Printimise tühistamine. 33

Printerinuppu kasutades. 33

Windows puhul. 33

Mac OS X puhul. 34

Printimine eriküljendusega. 34

2-Sided Printing (2-poolne printimine). 34

Leheküljele sobitamisega printimine. 42

Funktsiooniga Pages Per Sheet (Lehekülgi lehe kohta) printimine. 45

Poster Printing (Plakati printimine) (ainult Windows). 48

Watermark (Vesimärk) (ainult Windows). 52

Oma printeri jagamine. 54

Lisaseadme paigaldamine

250-leheline paberikassetiseade. 55

Paberikassetiseadme paigaldamine. 55

Kassetiseadme eemaldamine. 56

Tarvikute vahetamine

Tindikassetid. 57

Tindikassetti oleku kontrollimine. 57

Ettevaatusabinõud tindikassetti vahetamiseks 59

Tindikassetti vahetamine. 60

Hoolduskast. 62

Hoolduskasti oleku kontrollimine. 62

Ettevaatusabinõud käsitsemisel. 62

Hoolduskasti vahetamine. 63

Printeri ja tarkvara haldamine

Prindipea pihustite kontrollimine. 65

Utiliidi Nozzle Check (Pihustikontroll) kasutamine operatsioonisüsteemis Windows 65

Utiliidi Nozzle Check (Pihustikontroll) kasutamine operatsioonisüsteemis Mac OS X 65

Printeri nuppe kasutades. 66

Prindipea puhastamine. 67

Sisukord

Utiliidi Head Cleaning (Prindipea puhastus) kasutamine operatsioonisüsteemis Windows	67
Utiliidi Head Cleaning (Prindipea puhastus) kasutamine operatsioonisüsteemis Mac OS X	68
Printeri nuppe kasutades.	68
Prindipea joondamine.	69
Utiliidi Print Head Alignment (Prindipea reguleerimine) kasutamine operatsioonisüsteemis Windows.	69
Utiliidi Print Head Alignment (Prindipea reguleerimine) kasutamine operatsioonisüsteemis Mac OS X.	70
Printeriseadistuste tegemine.	70
Power Off Timer (Toite väljalülitamise aeg) seadistamine.	70
Suvandi Paper Size Loaded seadistamine.	71
Printeri puhastamine.	72
Printeri puhastamine väljast.	72
Printeri puhastamine seest.	72
Printeri transportimine.	73
Tarkvara kontrollimine ja installimine.	74
Arvutisse installitud tarkvara kontrollimine.	74
Tarkvara installimine.	74
Printeri tarkvara desinstallimine.	75
Windows puhul.	75
Mac OS X puhul.	76

Tõrkeotsing

Probleemi diagnoosimine.	77
Olekutuled.	77
Olekumonitor.	80
Printeri toimimiskontrolli käivitamine.	80
Printeri oleku kontrollimine.	81
Windows puhul.	81
Mac OS X puhul.	83
Paberiummistused.	85
Ummistunud paberi eemaldamine tagumisest salvest.	85
Ummistunud paberi eemaldamine esikaanest ja väljundsalvest.	86
Ummistunud paberi eemaldamine paberikassetidest.	87
Paberiummistuste vältimine.	88
Paberiummistuse järel uuesti printimine (ainult Windowsis).	88
Probleemid prindikvaliteediga.	89
Horisontaalne triipefekt.	89

Vertikaalsed triibud või joondumatus.	90
Värvid valed või kadunud.	90
Hägune või plekiline väljaprint.	91
Erinevad väljaprintiprobleemid.	91
Valed või moonutatud tähemärgid.	91
Valed veerised.	92
Väljaprint on kerge kaldega.	92
Pööratud pilt.	92
Prinditakse tühi leht.	92
Prinditud pool on plekiline või hõõrdunud.	93
Printimine on liiga aeglane.	93
Paberit ei söödeta korralikult.	94
Paberit ei söödeta.	94
Mitme lehe söötmine.	94
Paber on valesti laaditud.	95
Paberit ei väljutata täielikult või see on kortsus	95
Printer ei prindi.	95
Ükski tuli ei põle.	95
Tuled süttivad ja seejärel kustuvad.	95
Põleb ainult toitituli.	95
Tindituli vilgub või põleb pärast kasseti vahetamist.	96
Prindikiiruse tõstmine (ainult Windows).	97
Muud probleemid.	98
Tavapaberi printimine vaikselt.	98

Tooteteave

Tint ja paber.	100
Tindikassetid.	100
Hoolduskast.	101
Paber.	101
Lisaseade.	102
250-leheline paberikassetiseade / PXBACU1.	102
Süsteeminõuded.	102
Windows ile esitatavad nõuded.	102
Macintosh ile esitatavad nõuded.	103
Tehnilised andmed.	103
Printeri tehnilised andmed.	103
Võrguliidese tehnilised andmed.	106
Mehhaanilised andmed.	106
Elektriandmed.	106
Keskonnatingimused.	107
Nõuetele vastavus.	107
Liides.	109

Kust saada abi?

Tehnilise toe veebisait.	110
--------------------------	-----

Sisukord

Epsoni klienditoeaga kontakteerumine.	110
Enne Epsoni klienditoe poole pöördumist.	110
Kasutajad Euroopas.	111
Kasutajad Taiwanis.	111
Kasutajad Austraalias.	112
Kasutajad Singapuris.	112
Kasutajad Tais.	113
Kasutajad Vietnamis.	113
Kasutajad Indoneesias.	113
Kasutajad Hongkongis.	115
Kasutajad Malaisias.	115
Kasutajad Indias.	116
Kasutajad Filipiinidel.	117

Indeks

Tootega tutvumine

Toote osad

Märkus.

Selles peatükis olevad pildid on pärit sarnaselt tootemudelilt. Kuigi need võivad tegelikust tootest erineda, on kasutusviis sama.

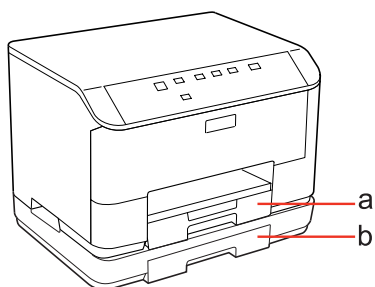

a.	Paberikassett 1
b.	Paberikassett 2 (valikuline)

Tootega tutvumine

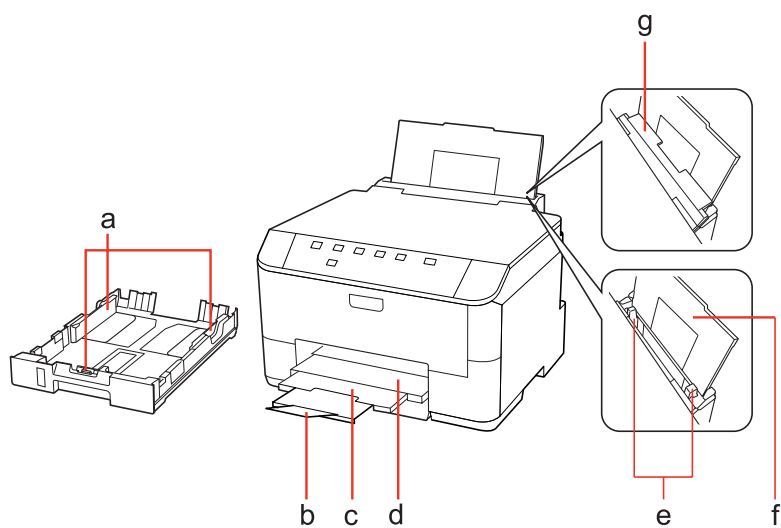

a.	Paberijuhikud
b.	Paberitõke
c.	Väljastussalve pikendus
d.	Väljastussalv
e.	Paberijuhikud
f.	Tagumine mitmeotstarbeline salv
g.	Sööturiipiirik

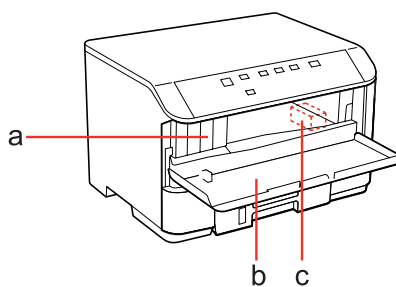

a.	Tindikassetipesad
b.	Esikaas
c.	Prindipea

Tootega tutvumine

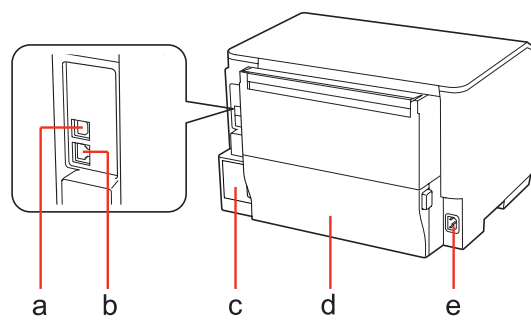

a.	Väline USB-port
b.	Kohtvõrgu pesa
c.	Hoolduskast
d.	Tagumine seade
e.	Vahelduvvoolu-sisend

Tootega tutvumine

Juhtpaneeli juhend

Juhtpaneeli kujundus erineb sõltuvalt asukohast.

Nupud ja tuled

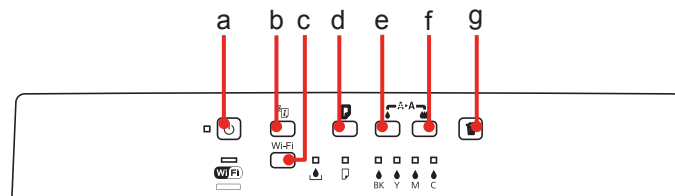

Nupud

	Nupud	Funktsioon
a		Printeri sisse- või väljalülitamine.
b		Täiendavaid üksikasju vt Võrgujuhendist.
c	Wi-Fi	Üksikasju vt Võrgujuhendist. See nupp on saadaval ainult Wi-Fi-võimalusega mudelitel.
d		Laadib või väljastab paberi. Jätkab printimist, kui probleemid (nt otsasaanud paber või mitme lehe söötmine) on lahendatud. Kui toode lülitatakse seda nuppu all hoides sisse, prindib toode printeri olekulehe.
e		Alustab pea puhastamist (ainult must).
f		Alustab pea puhastamist (kõik värvid, välja arvatud must). Kui toode lülitatakse seda nuppu all hoides sisse, prindib toode pihustikontrollelehe.
g		Tühistab prinditöö ajal printimise.

Tuled

Tuled	Funktsioon
	Põleb, kui toode on sisse lülitatud. Vilgub, kui toode võtab andmeid vastu või prindib, tindikasseti vahetamisel, tindi laadimisel või prindipea puhastamisel.
	Täiendavaid üksikasju vt Võrgujuhendist. Wi-Fi on saadaval ainult Wi-Fi-võimalusega mudelitel.
	➔ „Olekutuled“ lk 77
	➔ „Olekutuled“ lk 77

Tootega tutvumine

Tuled	Funktsioon
 BK Y M C	➔ „Olekutuled“ lk 77

Paberi käsitlemine

Prindikandjate kasutamise, laadimise ja säilitamise tutvustus

Te saavutate hea tulemuse enamike tavaliste paberitüüpidega. Katttega paberid annavad siiski parema väljaprindi, sest imavad vähem tinti.

Epson pakub spetsiaalseid pabereid, mis on loodud Epsoni tindiprinterites kasutatavate tintide jaoks ning soovib neid kvaliteetse tulemuse saavutamiseks.

Lisateavet Epsoni eripaberite kohta vt peatükist „Tint ja paber” lk 100.

Epsoni poolt tarnitud eripaberi laadimisel lugege esmalt koos paberiga pakitud juhiseid ning pidage järgmised punktid meeles.

Märkus.

- Laadige paber paberikassetti, prinditav pool all. Prinditav pool on tavaliselt valgem või läikivam. Lisateabe saamiseks vaadake koos paberiga pakitud juhiseid. Mõned paberitüübid on lõigatud nurkadega, mis aitab määrata laadimissuunda.*
- Kui paber on kooldunud, siis siluge või koolutage seda enne laadimist kergelt vastassuunas. Kooldunud paberile printides võib tint teie väljaprindi määrada.*



Kasutatava salve valimine ja selle laadimismahud

Paberikasseti salve valimiseks ja selle laadimismahude leidmiseks vastavalt kasutatava paberi tüübile ja formaadile vaadake järgmist tabelit.

Paberi käsitsemine

Meediumi tüüp	Formaat	Paberi kasseti 1 laadimismaht (lehti)	Paberi kasseti 2 laadimismaht (lehti)	Tagumise mit-meotstarbelise salve laadimismaht (lehti)
Tavapaber *1	Letter A4 B5	250	250	80 *5
	Legal	250	250	1 *6
	A5	250	-	80 *5
	A6	-	-	80 *5
	Kasutaja määratud formaat	-	-	1 *6
Paks paber *2	Letter A4	-	-	10 *7
Ümbrik	Envelope #10 (Ümbrik #10) *3 Envelope DL (Ümbrik DL) *3 Envelope C6 (Ümbrik C6) *3	-	-	10
	Envelope C4 (Ümbrik C4) *4	-	-	1
Epson Bright White Ink Jet Paper (Helevalge tindiprinteri paber)	A4	200	200	50 *8
Epson Matte Paper - Heavyweight (Matt paber – paks)	A4	-	-	20
Epson Photo Quality Ink Jet Paper (Fotokvaliteediga tindiprinteri paber)	A4	-	-	80
Epson Premium Glossy Photo Paper (Kõrgkvaliteetne läikiv fotopaber)	A4 10 ×15 cm (4×6 tolli) 13 ×18 cm (5×7 tolli) 16:9 laiformaat (102∞ 181 mm)	-	-	20
Epson Premium Semigloss Photo Paper (Kõrgkvaliteetne poolläikiv fotopaber)	A4 10 ×15 cm (4×6 tolli)	-	-	20
Epson Photo Paper (Fotopaber)	A4	-	-	1
	10 ×15 cm (4×6 tolli) 13 ×18 cm (5×7 tolli)	-	-	20
Epson Ultra Glossy Photo Paper (Ekstraläikiv fotopaber)	A4 10 ×15 cm (4×6 tolli) 13 ×18 cm (5×7 tolli)	-	-	20

Paberi käsitsemine

Meediumi tüüp	Formaat	Paberikasseti 1 laadimismaht (lehti)	Paberikasseti 2 laadimismaht (lehti)	Tagumise mitmeotstarbelise salve laadimismaht (lehti)
Epson Glossy Photo Paper (Läikiv fotopaber)	A4 13 × 18 cm (5×7 tolli) 10 × 15 cm (4×6 tolli)	-	-	20

*1 Paber kaaluga 64 g/m² (17 naela) kuni 90 g/m² (24 naela).

*2 Paber kaaluga 91 g/m² (24 naela) kuni 256 g/m² (68 naela).

*3 Paber kaaluga 75 g/m² (20 naela) kuni 90 g/m² (24 naela).

*4 Paber kaaluga 80 g/m² (21 naela) kuni 100 g/m² (26 naela).

*5 Laadimismaht käsitsi 2-poolsel printimisel on 30 lehte.

*6 Laadimismaht käsitsi 2-poolsel printimisel on 1 leht.

*7 Laadimismaht käsitsi 2-poolsel printimisel on 5 lehte.

*8 Laadimismaht käsitsi 2-poolsel printimisel on 20 lehte.

Märkus.

Paberivaliku suurus sõltub asukohast.

Paberi hoiustamine

Pange kasutamata paber kohe pärast printimise lõpetamist tagasi originaalpakendisse. Eripaberite käsitlemisel soovib Epson hoiustada teil oma väljaprinte suletavas kilekotis. Hoidke kasutamata paberit ja väljaprinte kõrge temperatuuri, niiskuse ja otsese päikesevalguse eest.

Paberi laadimine

Paberikassetti

Paberi laadimiseks toimige järgmiselt.

Märkus.

Selles peatükis olevad pildid on pärit sarnaselt tootemudelilt. Kuigi need võivad tegelikust tootest erineda, on kasutusviis sama.

Paberi käsitsemine

- 1 Tõmmake välja paberikassett.

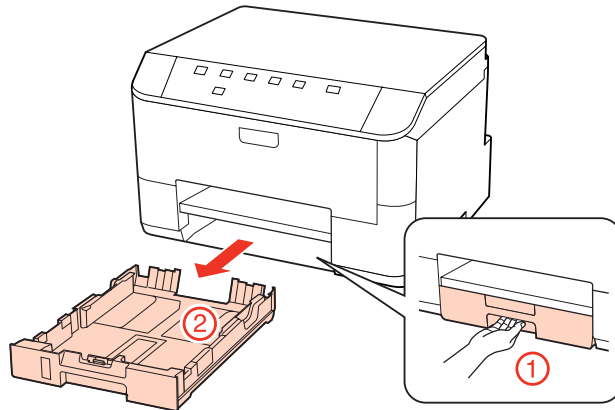

Märkus.

Kui väljutussalv on väljutatud, siis sulgege see enne paberikasseti välja tõmbamist.

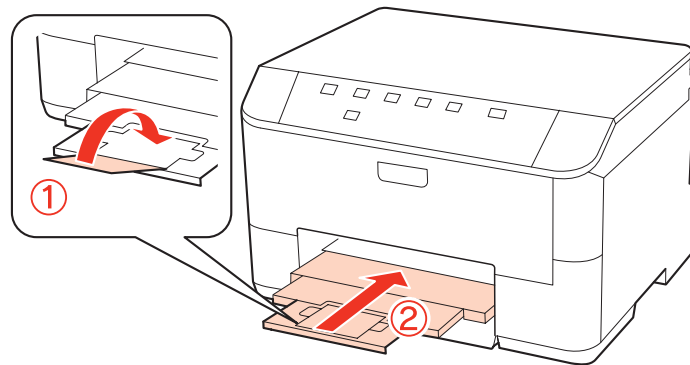

- 2 Lükake külgjuhikud vastu paberikasseti külgi.

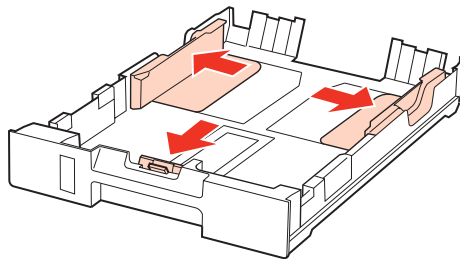

Märkus.

Kui kasutate Legal-formaadis paberit, laiendage paberikassetti joonisel näidatud viisil.

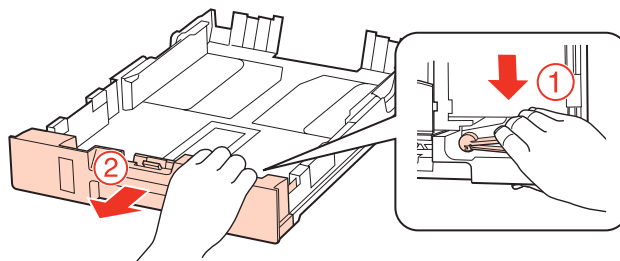

Paberi käsitlemine

- 3** Lükake külgjuhik vastavalt kasutatava paberi suurusele.

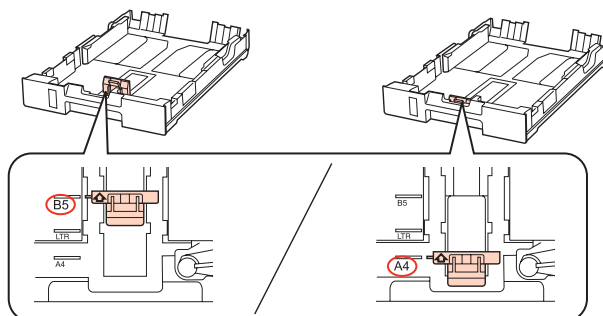

- 4** Laadige paber külgjuhiku äärde, prinditav pool allapoole ning veenduge, et paber ei ulatuks kasseti otsast välja.

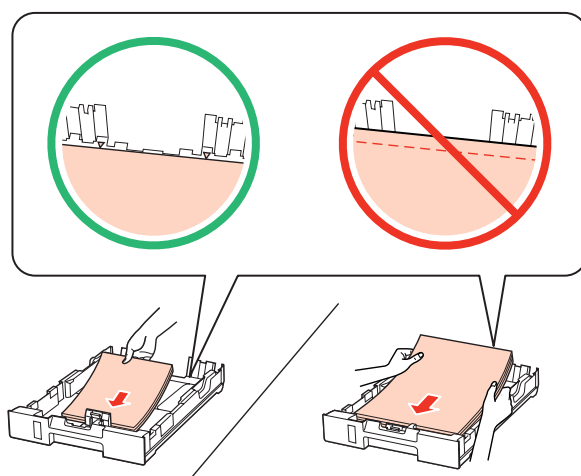

Märkus.

- Lehitage enne laadimist paberit ja tasandage selle servad.
- Ärge laadige tavapaberit külgjuhiku siseküljel oleva noolemärgi ▼ all olevast joonest kõrgemale. Veenduge Epsoni eripaberi korral, et lehtede arv on väiksem kui kandjate jaoks kindlaksmääratud piir.
➔ „Kasutatava salve valimine ja selle laadimismahud” lk 15
- Ärge kasutage köitmisaukudega paberit.

- 5** Lükake külgjuhikud vastu paberi servi.

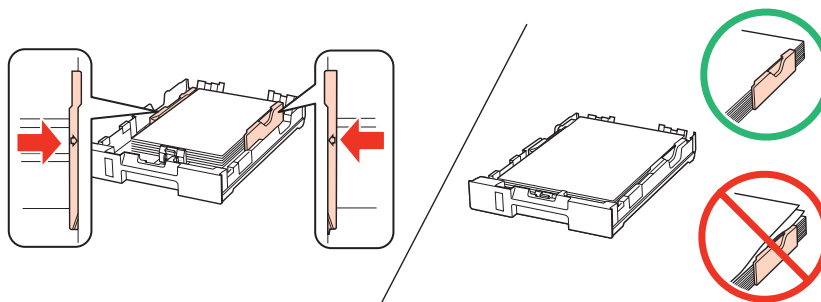

Paberi käsitsemine

- 6** Hoidke kassetti tasapinnaliselt ning sisestage see tootesse tagasi ettevaatlikult ja aeglaselt.

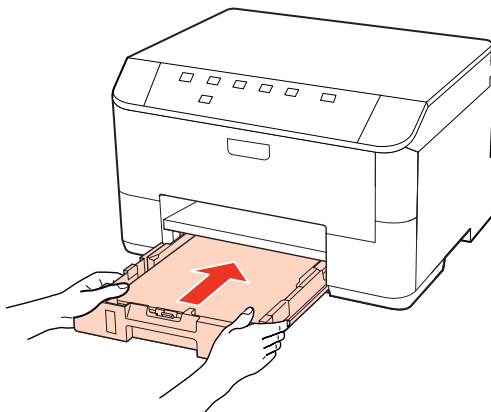

- 7** Tõmmake väljastussalv välja ning tõstke paberitõke üles.

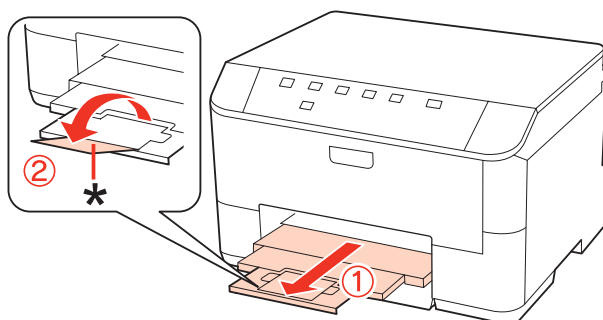

Märkus.

- Pärast paberi laadimist määrake igale paberillikale paberiformaat. Paber söödetakse sobivast paberillikast olenevalt sättest. Kasutage paberiformaadi määramiseks paneeliutiliiti.
➔ „Suvandi Paper Size Loaded seadistamine” lk 71
- Legal-suurusega paberi kasutamisel langetage paberitõke (*).
- Jätke toote ette piisavalt vaba ruumi, et paber saaks täielikult välja tulla.
- Ärge eemaldage ega sisestage paberikassetti toote töötamise ajal.

Tagumisse mitmeotstarbelisse salve

Paberi laadimiseks toimige järgmiselt.

Märkus.

Selles peatükis olevad pildid on pärit sarnaselt tootemudelilt. Kuigi need võivad tegelikust tootest erineda, on kasutusviis sama.

Paberi käsitsemine

- 1 Tõmmake väljastussalv välja ja tõstke paberitõke üles.

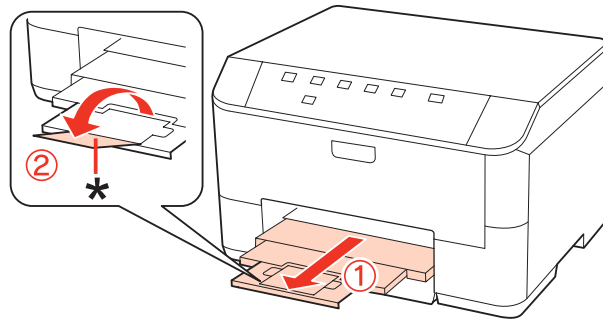

Märkus.

Legal-suurusega paberi kasutamisel langetage paberitõke (*).

- 2 Tõmmake tagumine mitmeotstarbeline salv välja.

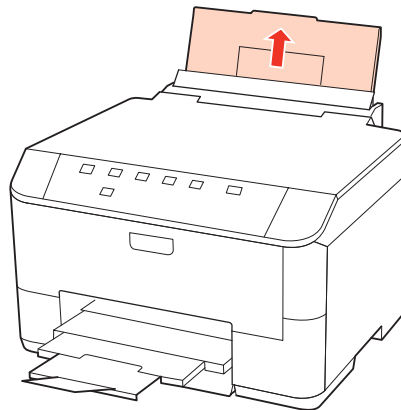

- 3 Sööturiipiirikut eespool hoides suruge ja libistage äärejuhikut.

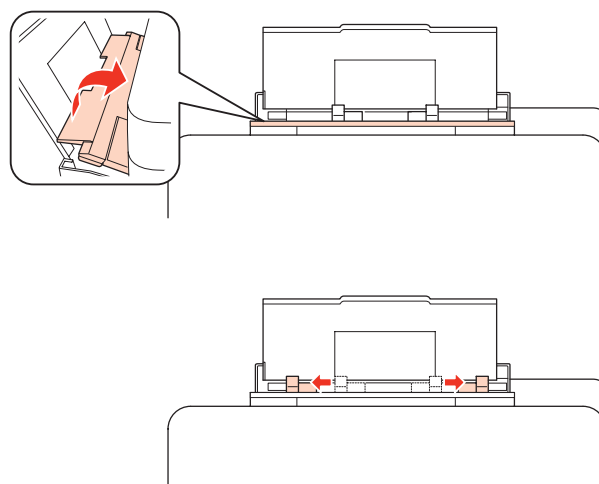

- 4 Laske paberipaki nurk sõrmede vahelt läbi, seejärel koputage servad vastu siledat pinda ühtlaseks.

Paberi käsitsemine

- 5** Laadige paber prinditava poolega üleval tagumise mitmeotstarbelise salve keskele. Prinditav pool on sageli valgem või heledam kui teine pool.

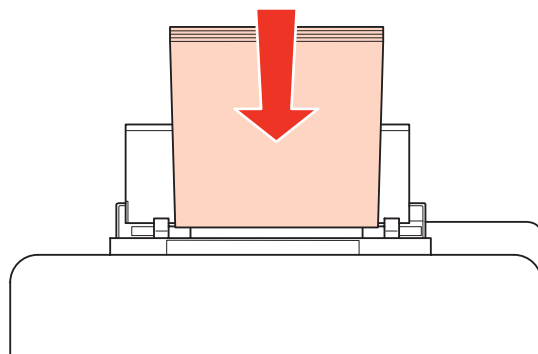

- 6** Libistage külgjuhik vastu paberi külgi, kuid mitte liiga tihedalt.

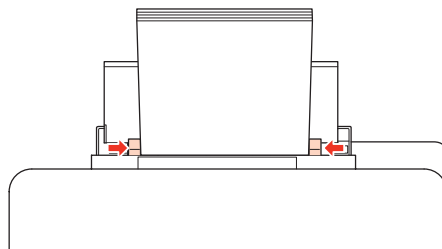

Märkus.

- Pärast paberi laadimist määrake igale paberillikale paberiformaat. Paber söödetakse sobivast paberillikast olenevalt sättest. Kasutage paberiformaadi määramiseks paneeliutiliiti.
➔ „Suvandi Paper Size Loaded seadistamine” lk 71
- Ärge laadige tavapaberit külgjuhiku siseküljel oleva noolemärgi ▼ all olevast joonest kõrgemale. Veenduge Epsoni eripaberi korral, et lehtede arv on väiksem kui kandjate jaoks kindlaksmääratud piir.
➔ „Kasutatava salve valimine ja selle laadimismahud” lk 15
- Korraga võib laadida kuni ühe lehe Legal-formaadis paberit.

Ümbrikute laadimine

Ümbrikute laadimisel järgige neid samme.

Märkus.

Selles peatükis olevad pildid on pärit sarnaselt tootemudelilt. Kuigi need võivad tegelikust tootest erineda, on kasutusviis sama.

Paberi käsitsemine

- 1** Tõmmake väljastussalv välja ja tõstke paberitõke üles.

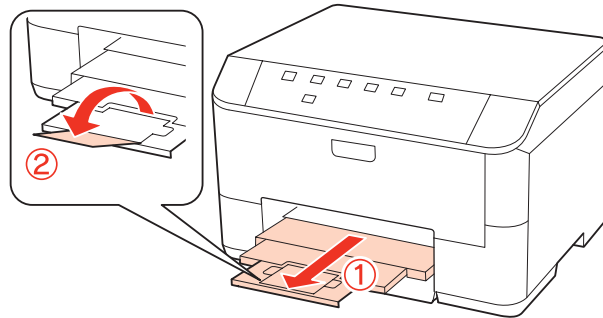

- 2** Tõmmake tagumine mitmeotstarbeline salv välja.

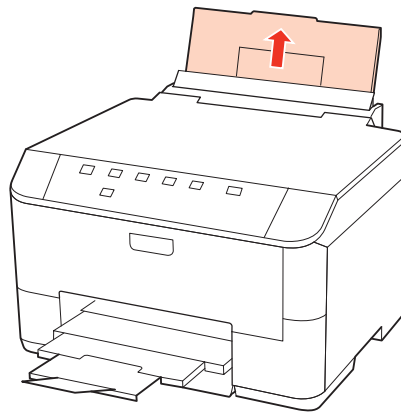

- 3** Sööturiipiirikut eespool hoides suruge ja libistage äärejuhikut.

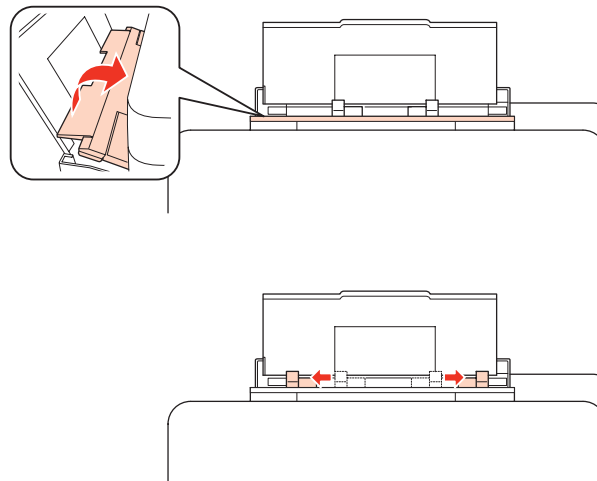

Paberi käsitlemine

4

Laadige ümbrikud lühike külge eespool ja klapp allpool tagumise mitmeotstarbelise salve keskele.

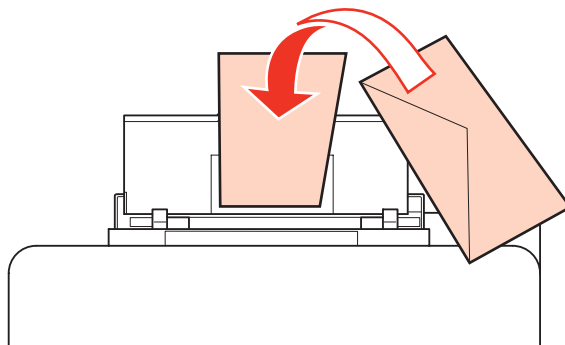

Märkus.

- Ümbrikute paksus ning nende kokkumurdumisomadused on väga erinevad. Kui ümbrikuvirna kogupaksus ületab 10 mm, suruge ümbrikud enne laadimist kokku. Kui ümbrikutevirna laadimisel printimiskvaliteet halveneb, siis laadige ümbrikuid üksshaaval.
 - ➔ „Kasutatava salve valimine ja selle laadimismahud” lk 15
- Ärge kasutage kooldunud või volditud ümbrikuid.
- Enne laadimist suruge ümbrikud ja nende klappid kokku.

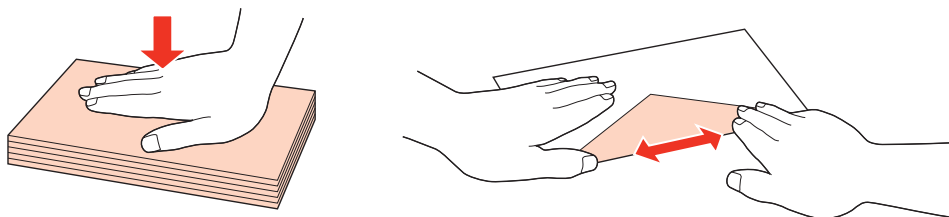

- Enne laadimist tasandage ümbrikute esiserv.
- Vältige liiga õhukeste ümbrikute kasutamist, sest need võivad printimise käigus kortsuda.
- Enne laadimist tasandage ümbrike servad.

5

Libistage küljuhik vastu ümbrike külgi, kuid mitte liiga tihedalt.

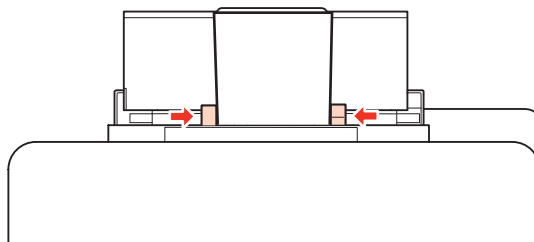

Printimiseks vaadake järgmisi juhiseid.

➔ „Tavaline printimine” lk 27

Printimine

Tarkvara kasutamine

Printeridraiver ja olekumonitor

Printeridraiver võimaldab teil parima printimistulemuse saamiseks valida suure hulga määrangute vahel. Olekumonitor ja printeri utiliidid aitavad teil printerit kontrollida ning hoida see parimas töökorras.

Märkus operatsioonisüsteemi Windows kasutajatele.

- Teie printeridraiver leiab ja installib Epsoni veebilehelt automaatselt printeridraiveri uusima versiooni. Klõpsake oma printeridraiveri **Maintenance (Hooldus)** aknas nupul **Driver Update (Draiveri uuendus)** ning järgige ekraanil kuvatud juhiseid. Kui nuppu ei kuvata aknas **Maintenance (Hooldus)**, valige Windowsi menüüst Start suvand **All Programs (Kõik programmid)** või **Programs (Programmid)** ja kontrollige kausta **Epson**.
- Kui te soovite muuta draiveri keelt, siis valige printeridraiveri aknas **Maintenance (Hooldus)** sättega **Language (Keel)** keel, mida soovite kasutada. Olenevalt asukohast ei pruugi see funktsioon saadaval olla.

Printeridraiveri avamine operatsioonisüsteemis Windows

Te saate printeridraiveri avada enamikest Windows i programmidest, Windows i Start-menüüst või taskbar (tegumiribalt).

Ainult kasutataval programmil rakenduvate määrangute tegemiseks avage printeridraiver antud programmist.

Ainult Windows i programmidel rakenduvate sätete tegemiseks avage printeridraiver menüüst Start või tegumiribalt taskbar (tegumiriba).

Printeridraiveri avamiseks vaadake järgmisi peatükke.

Märkus.

Selles kasutusjuhendis esitatud printeridraiveri kuvatõmmised on võetud operatsioonisüsteemist Windows 7.

Windows i rakendustest

- 1** Klõpsake menüüs File (Fail) käsul **Print (Prindi)** või **Print Setup (Printimise häälestus)**.
- 2** Kuvatavas aknas klõpsake **Printer, Setup (Seadistus), Options (Suvandid), Preferences (Eelistused)** või **Properties (Atribuudid)**. (Olenevalt programmist peate te klõpsama kas ühte või mitut nuppu.)

Menüüst Start

- Windows 7:**
Klõpsake nuppu Start ja valige **Devices and Printers (Seadmed ja printerid)**. Seejärel paremklõpsake printeril ja valige **Printing preferences (Prindieelistused)**.

Printimine

Windows Vista ja Server 2008:

Klõpsake nuppu Start ja valige **Control Panel (Juhtpaneel)**, seejärel valige **Hardware and Sound (Riistvara ja heli)** alt **Printer**. Seejärel valige printer ja klõpsake suvandil **Select printing preferences (Vali prindieelistused)** või **Printing Preferences (Prindieelistused)**.

Windows XP ja Server 2003:

Klõpsake nuppu **Start, Control Panel (Juhtpaneel)**, seejärel **Printers and Faxes (Printerid ja faksid)**. Seejärel paremklõpsake printeril ja valige **Printing preferences (Prindieelistused)**.

Otsetee ikoonilt taskbar (tegumiriba) peal

Paremklõpsake printeri ikoonil taskbar (tegumiriba) peal, seejärel valige **Printer Settings (Printeri sätted)**.

Otsetee ikooni lisamiseks Windows i taskbar (tegumiribale) avage kõigepealt printeridraiver menüüst Start (ülalkirjeldatud viisil). Järgmiseks klõpsake vahekaardil **Maintenance (Hooldus)** ja seejärel nupul **Monitoring Preferences (Seire-eelistused)**. Aknas Monitoring Preferences (Seire-eelistused) valige märkeruut **Shortcut Icon (Otseteeikoon)**.

Teabe saamine võrguspikrist

Printeridraiveri aknas proovige ühte järgmistest protseduuridest.

- Paremklõpsake elemendil ning seejärel klõpsake **Help (Spikker)**.
- Klõpsake akna ülemises paremas nurgas nupul  ning seejärel elemendil (ainult Windows XP).

Printeridraiveri avamine operatsioonisüsteemis Mac OS X

Allolev tabel kirjeldab printeridraiveri dialoogi avamist.

Dialoogiaken	Kuidas seda avada
Page Setup	Klõpsake oma programmi menüüs File (Fail) suvandit Page Setup . <i>Märkus Mac OS X 10.5 või uuema jaoks:</i> <i>Olenevalt programmist ei pruugi menüüd Page Setup menüüs File (Fail) ilmuda.</i>
Print	Klõpsake oma programmi menüüs File (Fail) suvandit Print .
Epson Printer Utility 4	Operatsioonisüsteemis Mac OS X 10.6 klõpsake menüüs Apple suvandil System Preferences ja seejärel suvandil Print & Fax . Valige loendiaknas Printers oma printer, klõpsake suvandil Options & Supplies, Utility ja seejärel käsul Open Printer Utility . Operatsioonisüsteemis Mac OS X 10.5 klõpsake menüüs Apple suvandil System Preferences ja seejärel suvandil Print & Fax . Valige loendiaknas Printers oma printer, klõpsake suvandil Open Print Queue ja seejärel nupul Utility . Operatsioonisüsteemi Mac OS X 10.4 puhul topelklõpsake ikoonil Macintosh HD , kaustal Applications ja seejärel kaustas Utilities ikoonil Printer Setup Utility . Valige loendist Printer List oma printer ja klõpsake nupul Utility .

Teabe saamine võrguspikrist

Klõpsake dialoogiaknas Print (Prindi) nupul  **Help (Spikker)**.

Printimine

Tavaline printimine

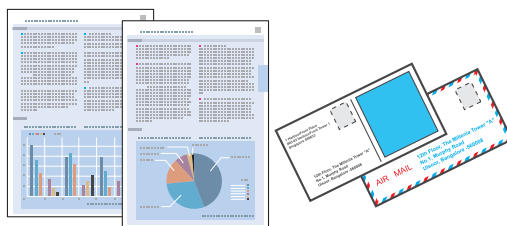

Õige paberitüübi valimine

Printer reguleerib ennast ise automaatselt vastavalt printeri määrangutes teie poolt valitud paberi tüübile. See on põhjus, miks paberi tüüp nii oluline on. See ütleb teie printerile, millist paberit te kasutate, ning reguleerib vastavalt tindi kattekihti. Allolev tabel toob välja nimekirja määrangutest, mida te peate oma paberi jaoks valima.

Selle paberi korral	Valige see paberitüübi määrang
Plain paper (Tavapaber)* Epson Bright White Ink Jet Paper (Helevalge tindiprinteri paber)	plain papers (tavapaberid)
Thick paper (Paks paber)*	Thick-Paper (Paks paber)
Epson Ultra Glossy Photo Paper (Ekstraläikiv fotopaber)*	Epson Ultra Glossy
Epson Premium Glossy Photo Paper (Kõrgkvaliteetne läikiv fotopaber)*	Epson Premium Glossy
Epson Premium Semigloss Photo Paper (Kõrgkvaliteetne poolläikiv fotopaber)*	Epson Premium Semigloss
Epson Glossy Photo Paper (Läikiv fotopaber)*	Epson Glossy
Epson Photo Paper (Fotopaber)*	Epson Photo
Epson Matte Paper – Heavyweight (Matt paber – paks)* Epson Photo Quality Ink Jet Paper (Fotokvaliteediga tindiprinteri paber)*	Epson Matte
Ümbrikud	Envelope (Ümbrik)

* Need paberitüübid ühilduvad Exif Printi ja PRINT Image Matchinguga. Lisateabe saamiseks vaadake Exif Printi või PRINT Image Matchinguga ühilduva digitaalkaamera kaasasolevat dokumentatsiooni.

Märkus.

Eripaberite kättesaadavus on eri piirkondades erinev. Värskeima teabe saamiseks saadavalolevate paberitüüpide kohta võtke ühendust Epsoni klienditoega.

➔ „Tehnilise toe veebisait” lk 110

Paberi või ümbrike laadimine

Paberi laadimise kohta üksikasjade saamiseks vaadake allolevat lõiku.

Printimine

➔ „Paberi laadimine” lk 17

➔ „Ümbrikute laadimine” lk 22

Märkus.

Pärast paberi laadimist määrake igale paberilallikale paberiformaat. Paber tuleb sööta sobivast paberilallikast vastavalt sättele.

➔ „Suvandi Paper Size Loaded seadistamine” lk 71

Epsoni eripaberit kasutades vaadake allolevat lõiku.

➔ „Prindikandjate kasutamise, laadimise ja säilitamise tutvustus” lk 15

Teabe saamiseks prindiala kohta vaadake allpool olevat peatükki.

➔ „Prindiala” lk 105

Põhilised printerisätted operatsioonisüsteemi Windows jaoks

1 Avage fail, mida soovite printida.

2 Avage printerisätteid.

➔ „Printeridraiveri avamine operatsioonisüsteemis Windows” lk 25

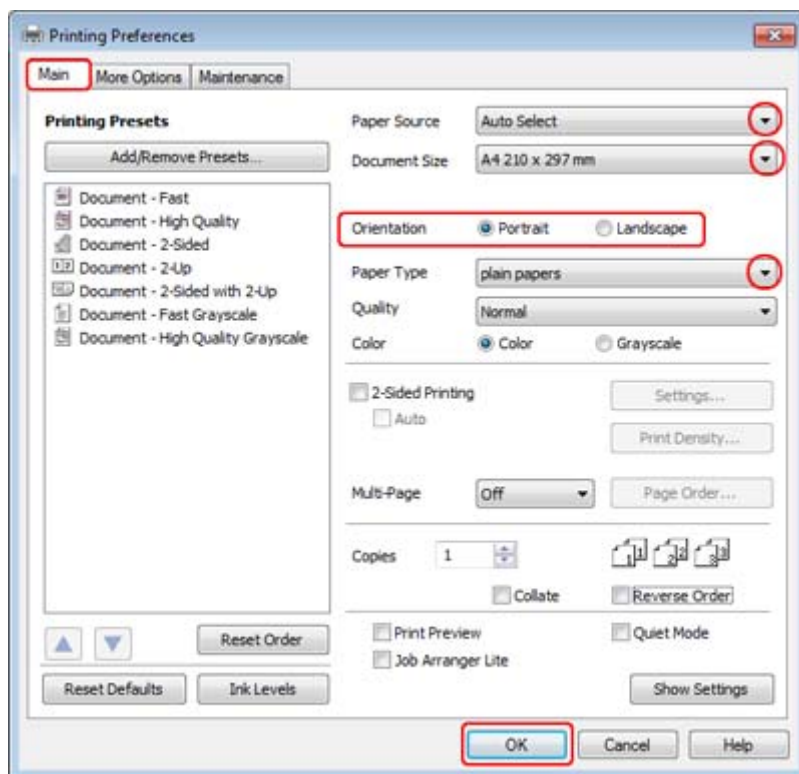

3 Klõpsake vahekaardil **Main (Pealeht)**.

Printimine

- 4 Valige sobiv suvandi Paper Source (Paberiallikas) säte.
- 5 Valige sobiv suvandi Document Size (Dokumendi formaat) säte. Te saate määrata ka kohandatud paberiformaadi. Täpsema teabe saamiseks vaadake võrguspikrit.
- 6 Väljaprindi orientatsiooni muutmiseks valige suvand **Portrait (Püstpaigut)** (kõrge) või **Landscape (Rõhtsalt)** (lai).

Märkus.

Ümbrikele printimisel valige suvand **Landscape (Rõhtsalt)**.

- 7 Valige sobiv suvandi Paper Type (Paberitüüp) säte.

➔ „Õige paberitüübi valimine” lk 27

Märkus.

Prindikvaliteeti reguleeritakse automaatselt vastavalt valitud suvandi Paper Type (Paberitüüp) sättele.

- 8 Printerisätete akna sulgemiseks klõpsake nuppu **OK**.

Märkus.

Täpsemate suvandite muutmiseks vaadake vastavat peatükki.

- 9 Printige fail.

Põhilised printerisätted operatsioonisüsteemi Mac OS X 10.5 või 10.6 jaoks

- 1 Avage fail, mida soovite printida.
- 2 Avage dialoog Print (Prindi).
 - ➔ „Printeridraiveri avamine operatsioonisüsteemis Mac OS X” lk 26

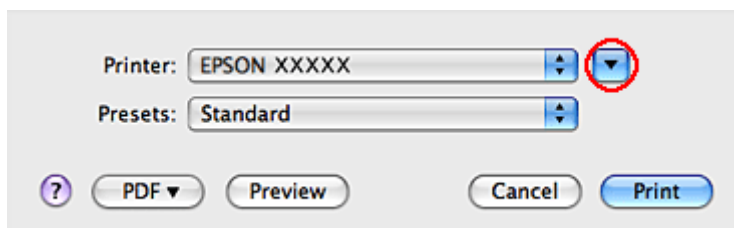

- 3 Klõpsake selle dialoogi laiendamiseks nupul ▼.

Printimine

4

Sätteks Printer valige teie kasutatav printer ning seejärel tehke sobilikud seadistused.

Printer: EPSON XXXXX

Presets: Standard

Copies: 1 Collated

Pages: All
 From: 1 to: 1

Paper Size: A4 8.27 by 11.69 inches

Orientation: Scale: 100 %

Preview

Automatically rotate each page

No automatic page scaling

Scale each page to fit paper

Only scale down large pages

Cancel Print

Märkus.

- Ümbrikel printimisel valige suvand **Landscape (Rõhtsalt)**.
- Olenevalt programmist ei saa te võib-olla kõiki dialoogis olevaid elemente valida. Kui see on nii, siis klõpsake oma programmi menüüs File (Fail) suvandit **Page Setup** ning tehke vajalikud seadistused.

Printimine

- 5 Valige hüpikmenüüst **Print Settings (Printeri sätted)**.

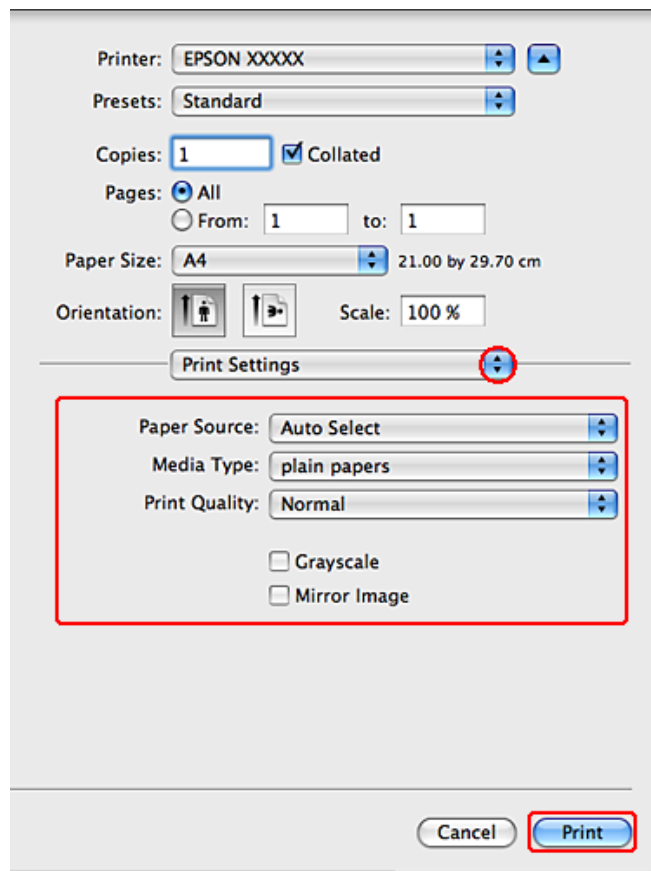

- 6 Määrake sätted, mida te soovite printides kasutada. Print Settings (Printeri sätted) i kohta lisateabe saamiseks vaadake võrguspikrit.

➔ „Õige paberitüübi valimine” lk 27

Märkus.

Täpsemate suvandite muutmiseks vaadake vastavat peatükki.

- 7 Printimise alustamiseks klõpsake nuppu **Print (Prindi)**.

Põhilised printerisätted operatsioonisüsteemi Mac OS X 10.4 jaoks

- 1 Avage fail, mida soovite printida.

Printimine

2 Avage dialoog Page Setup.

➔ „Printeridraiveri avamine operatsioonisüsteemis Mac OS X” lk 26

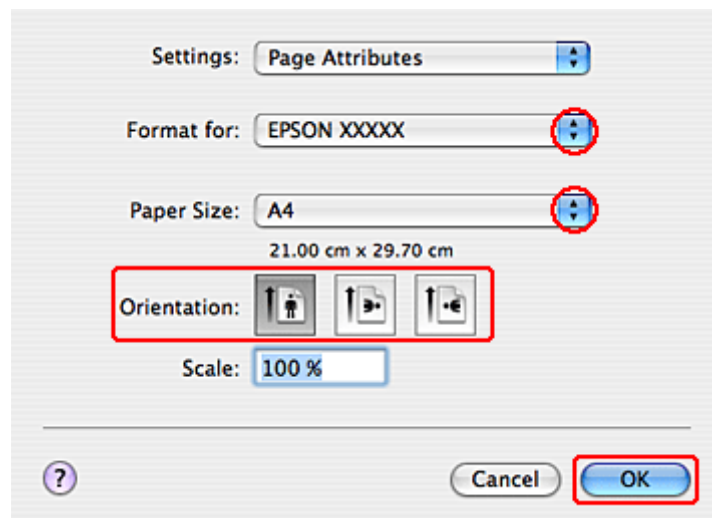

3 Suvandi Format for sättteks valige kasutatav printer ja seejärel tehke sobilikud seadistused.

Märkus.
Ümbrikele printimisel valige suvand *Landscape (Rõhtsalt)*.

4 Klõpsake **OK**, et sulgeda dialoog Page Setup.

5 Avage dialoog Print (Prindi).

➔ „Printeridraiveri avamine operatsioonisüsteemis Mac OS X” lk 26

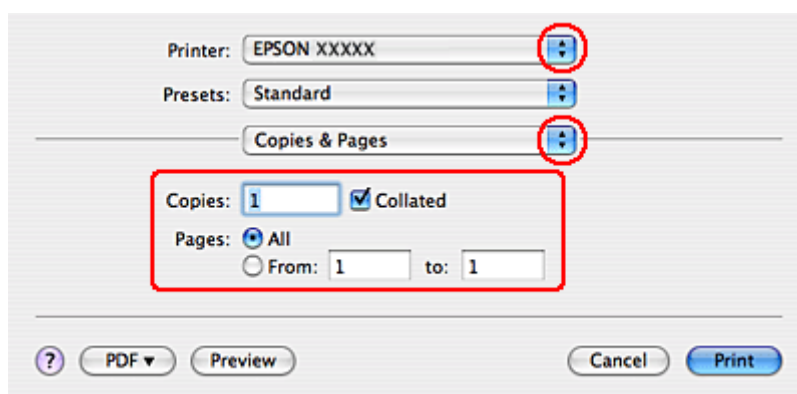

6 Valige Printer sättteks printer, mida te kasutate. Seejärel valige Copies & Pages sätted.

Printimine

- 7** Valige hüpikmenüüst **Print Settings (Printeri sätted)**.

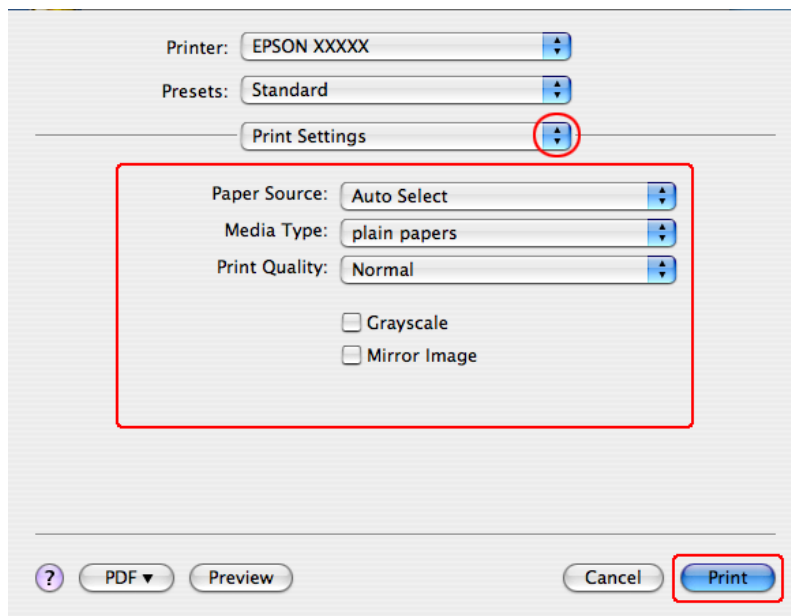

- 8** Määrake sätted, mida te soovite printides kasutada. Print Settings (Printeri sätted) i kohta lisateabe saamiseks vaadake võrguspikrit.

➔ „Õige paberitüübi valimine” lk 27

Märkus.

Täpsemate suvandite muutmiseks vaadake vastavat peatükki.

- 9** Printimise alustamiseks klõpsake nuppu **Print (Prindi)**.

Printimise tühistamine

Kui te peate printimise katkestama, siis järgige alltoodud sobivas peatükis olevaid juhiseid.

Printerinuppu kasutades

Käimasoleva printitöö peatamiseks vajutage nuppu .

Windows puhul

Märkus.

Te ei saa katkestada printimistööd, mis on lõplikult printerile saadetud. Sel juhul katkestage printimistöö printeri abil.

Printimine

Kasutades rakendust EPSON Status Monitor 3

- 1 Avage EPSON Status Monitor 3.
→ „Kasutades rakendust EPSON Status Monitor 3” lk 81
- 2 Klõpsake nuppu **Print Queue (Printimisjärjek)**. Kuvatakse Windows Spooler (Windowsi spuuler).
- 3 Paremklõpsake tööle, mida soovite katkestada ning seejärel valige käsk **Cancel (Loobu)**.

Mac OS X puhul

Printimistö katkestamiseks järgige allolevaid samme.

- 1 Klõpsake osas Dock asuvat printeri ikooni.



- 2 Nimekirjas Document Name (Dokumendi nimi) valige dokument, mida printitakse.
- 3 Printimistö katkestamiseks klõpsake nuppu **Delete (Kustuta)**.

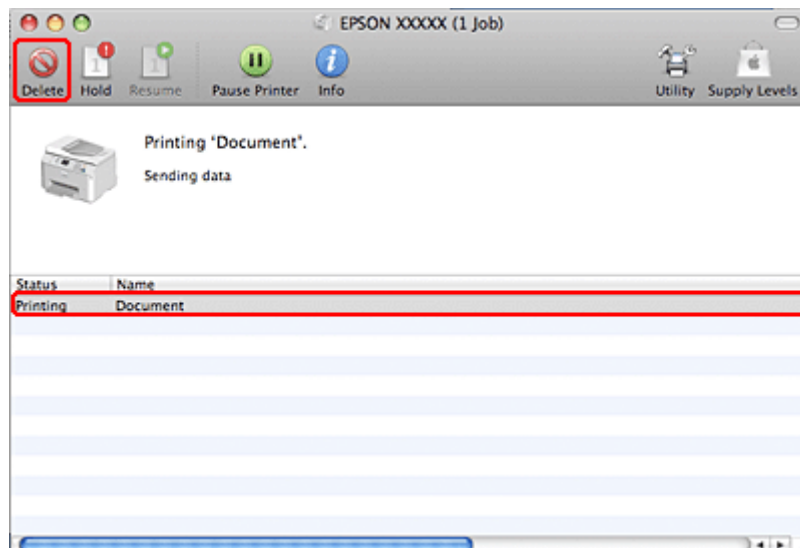

Printimine eriküljendusega

2-Sided Printing (2-poolne printimine)

Saadaval on kahte tüüpi kahepoolset printimist: standardne ja voldik.

Printimine

Märkus.

Kui automaatse 2-sided printing (2-poolne printimine) ajal jääb tinti väheks, peatab printer töö ning tint tuleb vahetada. Kui tindivahetus on lõppenud, alustab printer printimist uuesti, kuid väljatrükkis võib olla puuduvaid osi. Sellisel juhul printige puuduvate osadega leht uuesti.

Märkus Windowsi kasutajatele

Käsitsi 2-sided printing (2-poolne printimine) on saadaval üksnes juhul, kui funktsioon EPSON Status Monitor 3 on lubatud. Olekumonitori lubamiseks avage printeridraiver ja klõpsake vahekaardil **Maintenance (Hooldus)**, mille järel on nupp **Extended Settings (Lisasätted)**. Aknas **Extended Settings (Lisasätted)** valige märkeruut **Enable EPSON Status Monitor 3 (Lubage EPSON Status Monitor 3)**.

Märkus Mac OS X-i kasutajatele

Mac OS X toetab ainult automaatset standardset 2-poolset printimist.

Standardne 2-sided printing (2-poolne printimine) võimaldab automaatselt printida lehe mõlemale küljele.

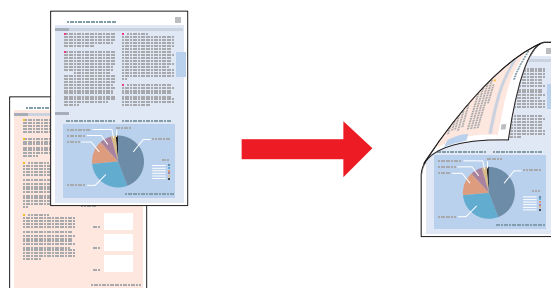

Valige automaatne või käsitsi printimine. Käsitsi printimisel prinditakse esmalt paarisarvulised leheküljed. Kui need leheküljed on prinditud, saate paberi uuesti laadida, et paaritud leheküljed paberi vastasküljele printida.

Voldiku 2-sided printing (2-poolne printimine) võimaldab teil teha ühe murdekohaga voldiku.

Printimine

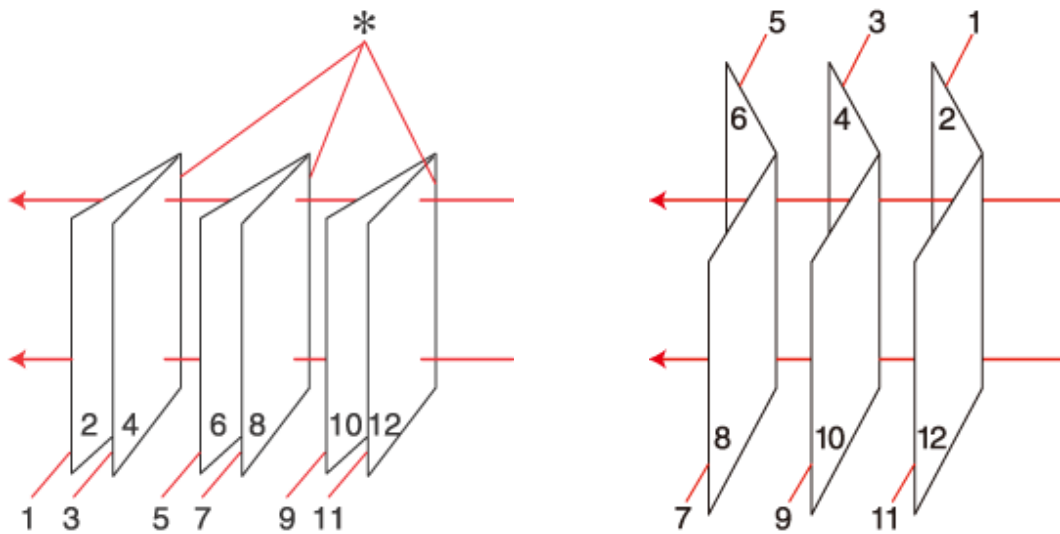

Küljelt kōitmine

Keskelt kōitmine

*: kōiteserv

Valige automaatne või käsitsi printimine. Käsitsi printimisel prinditakse esmalt leheküljed, mis jäävad voldiku sisse (pärast lehe voltimist). Voldiku välimised leheküljed saab printida pärast paberi uuesti printerisse laadimist.

Selle tulemusena saadud lehed on võimalik kokku voltida ning brošüüriks kōita.

2-sided printing (2-poolne printimine) on võimalik ainult järgmiste paberitüüpide ja -formaatidega.

Paber	Formaat
Tavapaber	Legal*, Letter, A4, Executive*, B5, A5*, A6*
Thick paper (Paks paber)	Letter*, A4*
Epson Bright White Ink Jet Paper (Helevalge tindiprinteri paber)	A4

* Ainult käsitsi 2-sided printing (2-poolne printimine).

Märkus.

- Kasutage ainult 2-sided printing (2-poolne printimine) jaoks sobilikku paberit. Vastasel juhul võib printimiskvaliteet halveneda.
- Olenevalt paberist ja teksti ning piltide printimiseks kuluva tindi kogusest võib tint läbi paberi imbuda.
- Paberi pind võib 2-sided printing (2-poolne printimine) ajal plekiliseks muutuda.
- Käsitsi 2-sided printing (2-poolne printimine) ei pruugi olla saadaval, kui printerit kasutatakse üle võrgu või jagatud printerina.
- Laadimismaht on 2-poolse printimise jooksul erinev.
 ➔ „Kasutatava salve valimine ja selle laadimismahud” lk 15

Printimine

Printerisätet operatsioonisüsteemi Windows jaoks

1

Tehke muudatused põhisätetesse.

➔ „Põhilised printerisätet operatsioonisüsteemi Windows jaoks” lk 28

2

Valige märkeruut **2-Sided Printing (2-poolne printimine)**.

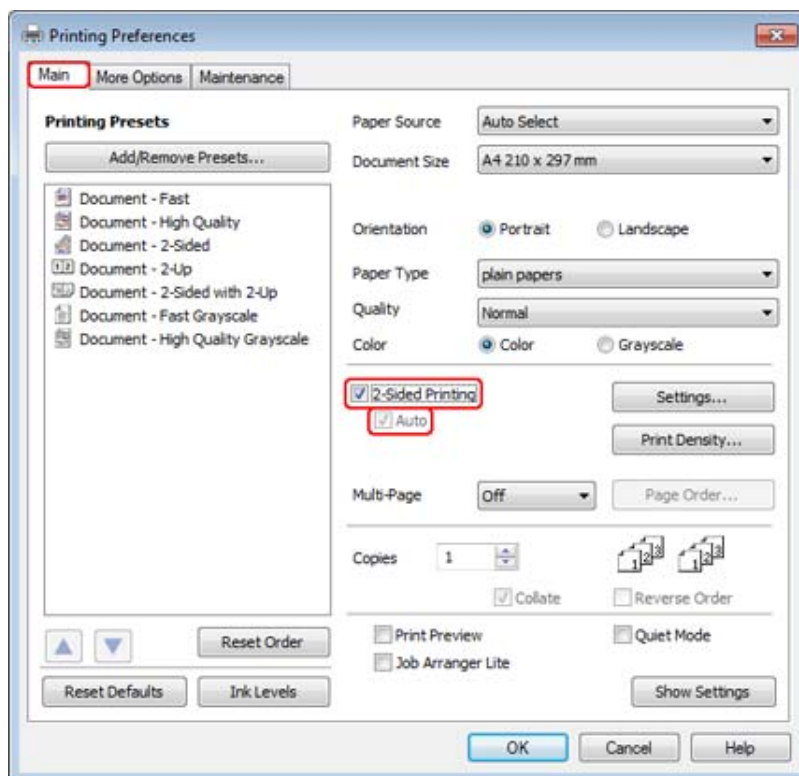

Märkus.

Automaatse printimise puhul veenduge, et valitud on märkeruut **Auto (Automaatne)**.

Printimine

3

Klõpsake suvandil **Settings (Sätted)**, et avada aken 2-Sided Printing Settings (Dupleksprintimise sätted).

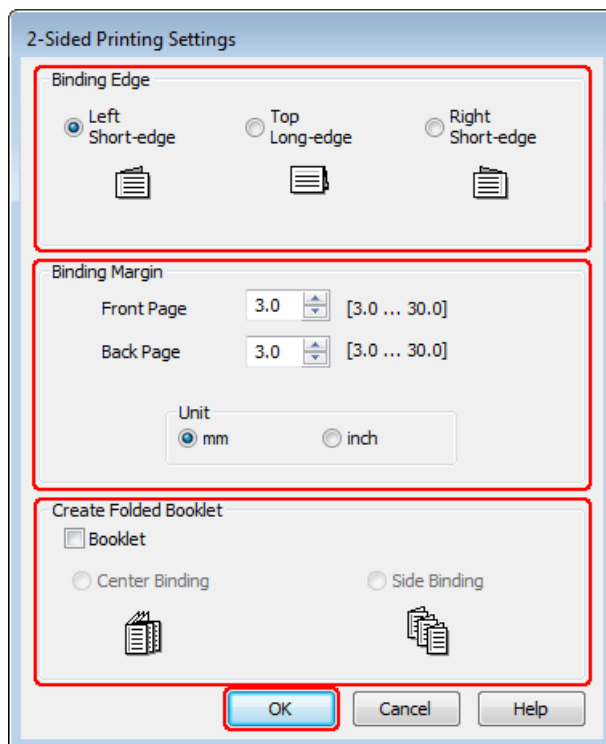

4

Voldikute printimiseks suvandi 2-sided printing (2-poolne printimine) abil valige märkeruut **Booklet (Voldik)** ja seejärel suvand **Center Binding (Keskelt köitmine)** või **Side Binding (Küljelt köitmine)**.

Märkus.

Center Binding (Keskelt köitmine) pole käsitsi printimisel kasutatav.

5

Valige, milline dokumendiäär köidetakse.

Märkus.

Mõned sätted pole saadaval, kui valitud on suvand Booklet (Voldik).

Printimine

- 6** Valige suvandi Unit (Ühik) sätteks **mm** või **inch (toll)**. Seejärel määrake kõiteäärise laius.

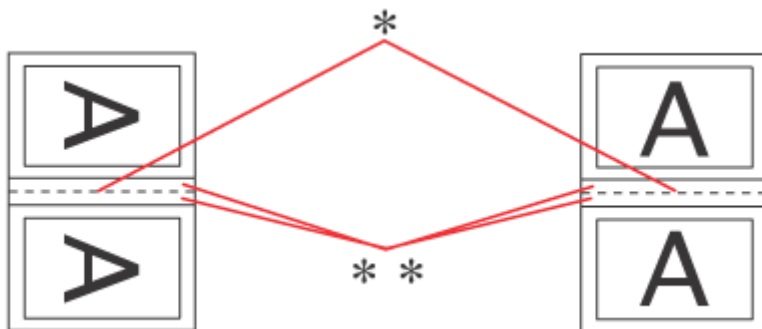

Portrait (Püstpaigut)

Landscape (Rõhtsalt)

* : volditav serv

** : veeris

Kui voldikud prinditakse 2-poolse printimise suvandi abil, kuvatakse murdejoone mõlemal küljel määratud laiusel veeris. Näiteks kui soovite määrata 10 mm laiuse veerise, saate 20 mm laiuse veerise (10 mm seatakse mõlemale poole murdejoont).

Märkus.

Olenevalt teie programmist võib tegelik kõiteveeris erineda määratud sätetest. Enne kogu töö printimist katsetage paari lehega, et näha tegelikku tulemust.

- 7** Klõpsake **OK**, et naasta aknasse Main (Pealeht).

- 8** Klõpsake akna Print Density Adjustment (Printimistiheduse reguleerimine) avamiseks nupul **Print Density (Printimistihedus)**.

Märkus.

Käsitsi printimisel pole see nupp saadaval.

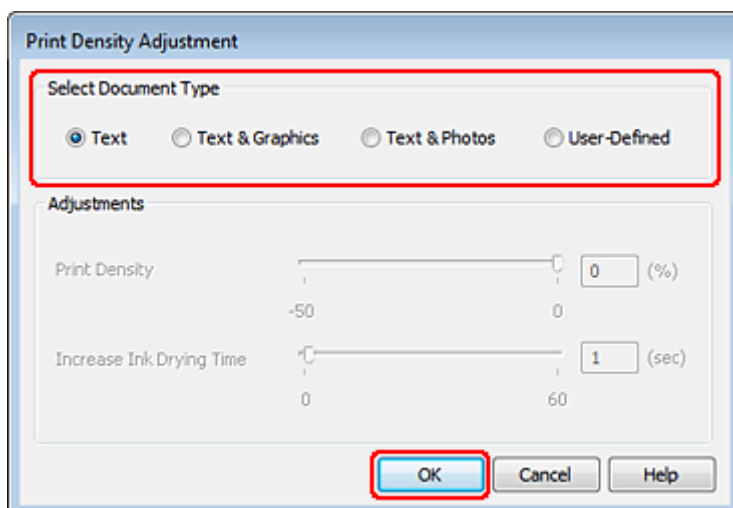

Printimine

- 9** Valige üks suvandi Select Document Type (Valige dokumendi tüüp) sätetest. See reguleerib automaatselt sätteid Print Density (Printimistihedus) ja Increase Ink Drying Time (Pikendatud tindi kuivamise aeg).

Märkus.

Kõrge tihedusega andmete (nt graafika) printimisel soovitame reguleerida sätteid käsitsi.

- 10** Klõpsake **OK**, et naasta aknasse Main (Pealeht).

- 11** Veenduge, et kõik sätted on õiged, ja seejärel klõpsake printerisätete akna sulgemiseks **OK**.

Pärast ülaltoodud sammude sooritamist printige enne kogu tööd välja testkoopia ning uurige tulemust.

Märkus.

Käsitsi printimisel kuvatakse pealmiste lehtede printimise ajal tagumiste lehtede printimise juhised. Paberi uuestilaadimiseks järgige ekraanil toodud juhiseid.

Printerisätted operatsioonisüsteemi Mac OS X 10.5 või 10.6 jaoks

- 1** Tehke muudatused põhisätetesse.

➔ [„Põhilised printerisätted operatsioonisüsteemi Mac OS X 10.5 või 10.6 jaoks” lk 29](#)

Printimine

- 2 Valige hüpikmenüüst suvand **Two-sided Printing Settings**.

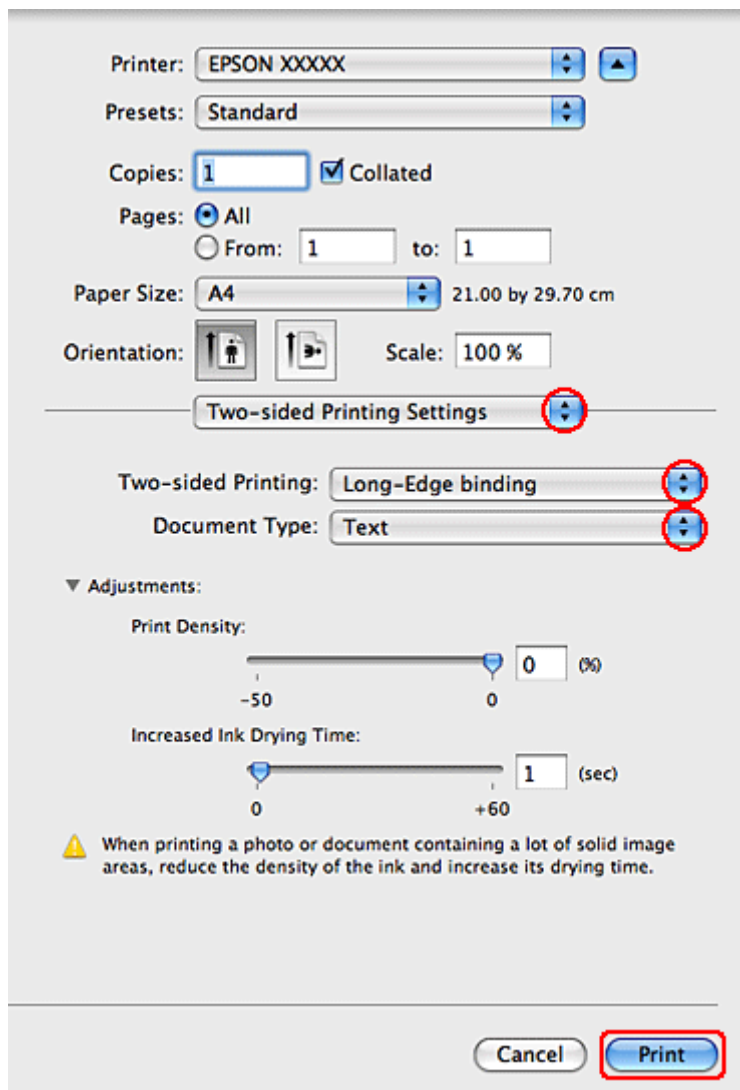

- 3 Valige hüpikmenüüst Two-sided Printing suvand **Long-Edge binding** või **Short-Edge binding**.

- 4 Valige üks suvandi Document Type sätetest. See reguleerib automaatselt sätteid Print Density (Printimistihedus) ja Increased Ink Drying Time (Pikendatud tindi kuivamise aeg).

Märkus.

Kõrge tihedusega andmete (nt graafika) printimisel soovitage reguleerida sätteid käsitsi.

- 5 Printimise alustamiseks klõpsake nuppu **Print (Prindi)**.

Printeri sätted operatsioonisüsteemi Mac OS X 10.4 jaoks

- 1 Tehke muudatused põhisätetesse.

➔ „Põhilised printerisätted operatsioonisüsteemi Mac OS X 10.4 jaoks” lk 31

Printimine

- 2 Valige hüpikmenüüst suvand **Two-sided Printing Settings**.

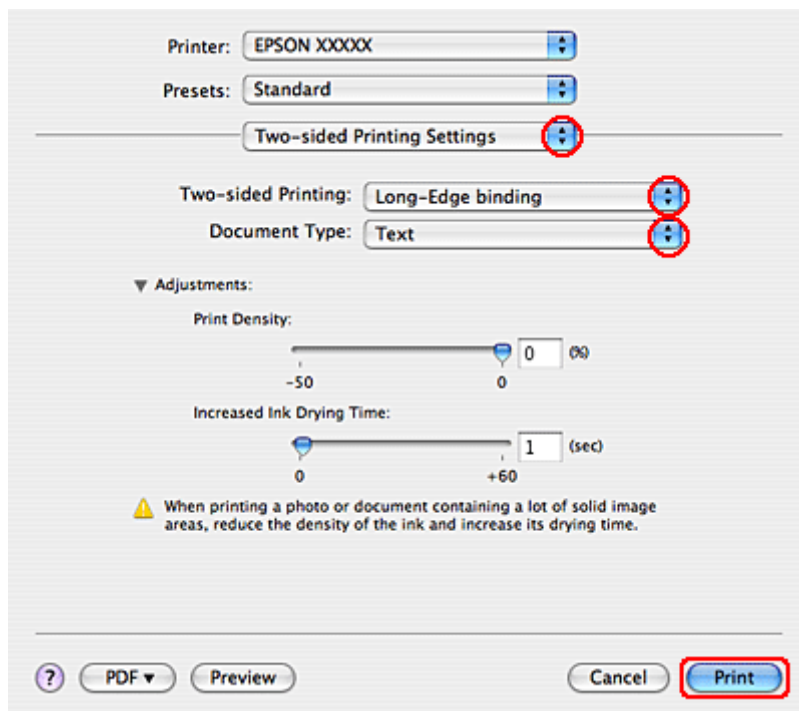

- 3 Valige hüpikmenüüst Two-sided Printing suvand **Long-Edge binding** või **Short-Edge binding**.

- 4 Valige üks suvandi Document Type sätetest. See reguleerib automaatselt sätteid Print Density (Printimistihedus) ja Increased Ink Drying Time (Pikendatud tindi kuivamise aeg).

Märkus.

Kõrge tihedusega andmete (nt graafika) printimisel soovitage reguleerida sätteid käsitsi.

- 5 Laadige paber paberikassetti ja klõpsake nupul **Print (Prindi)**.

➔ „Paberi laadimine” lk 17

Leheküljele sobitamisega printimine

Printimisfunktsiooni Fit to Page (Mahuta lehele) saate kasutada näiteks juhul, kui soovite printida A4-formaadis dokumenti teises formaadis paberile.

Printimine

Fit to Page (Leheküljega sobitamine) printimine muudab automaatselt lehekülje suuruse teie valitud paberi formaati. Te saate lehekülje suurust muuta ka käsitsi.

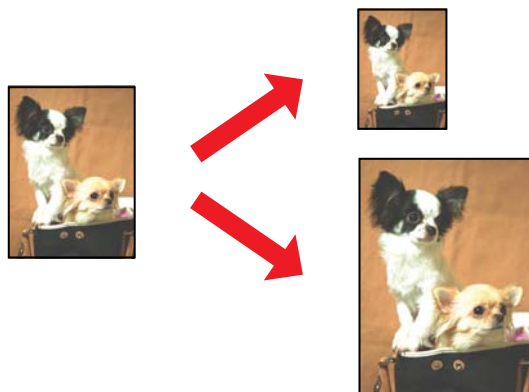

Printerisätet operatsioonisüsteemi Windows jaoks

- 1 Tehke muudatused põhisätetesse.
 ➔ „Põhilised printerisätet operatsioonisüsteemi Windows jaoks” lk 28
- 2 Klõpsake vahekaardil **More Options (Veel suvandeid)**, seejärel valige märkeruut **Reduce/Enlarge Document (Vähenda/suurenda dokumenti)**.

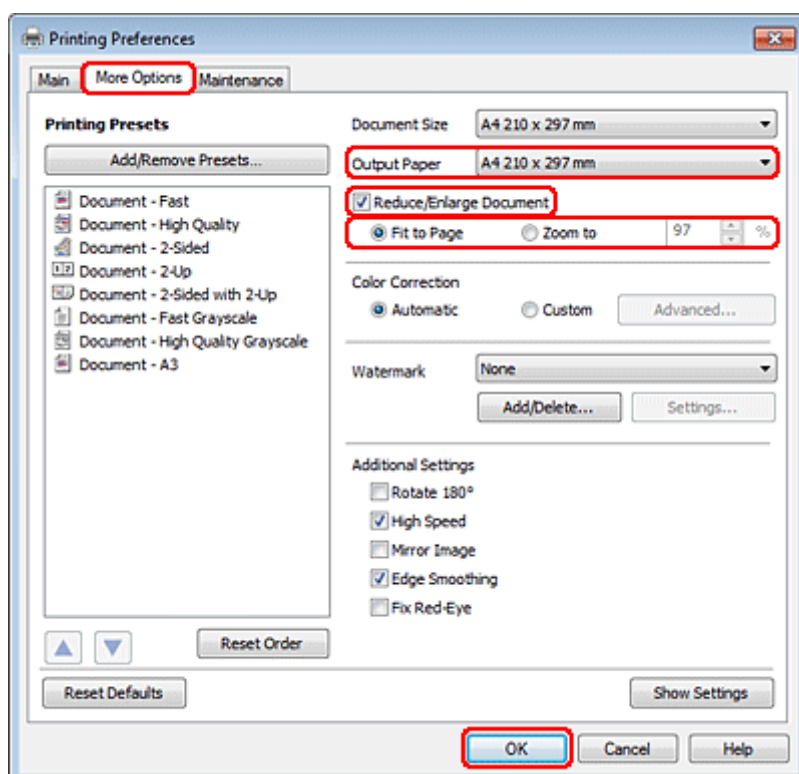

- 3 Tehke ühte järgnevast.
 - Kui valisite suvandi **Fit to Page (Mahuta lehele)**, valige suvandist Output Paper (Väljastatav paber) kasutatava paberi formaat.

Printimine

- Kui valisite suvandi **Zoom to (Suurenda)**, kasutage protsentide valimiseks nooli.

4 Printerisätete akna sulgemiseks klõpsake nuppu **OK**.

Pärast ülaltoodud sammude sooritamist printige enne kogu tööd välja testkoopia ning uurige tulemust.

Printerisätted operatsioonisüsteemi Mac OS X 10.5 või 10.6 jaoks

1 Tehke muudatused põhisätetesse.

➔ „Põhilised printerisätted operatsioonisüsteemi Mac OS X 10.5 või 10.6 jaoks” lk 29

2 Valige hüpikmenüüst **Paper Handling**.

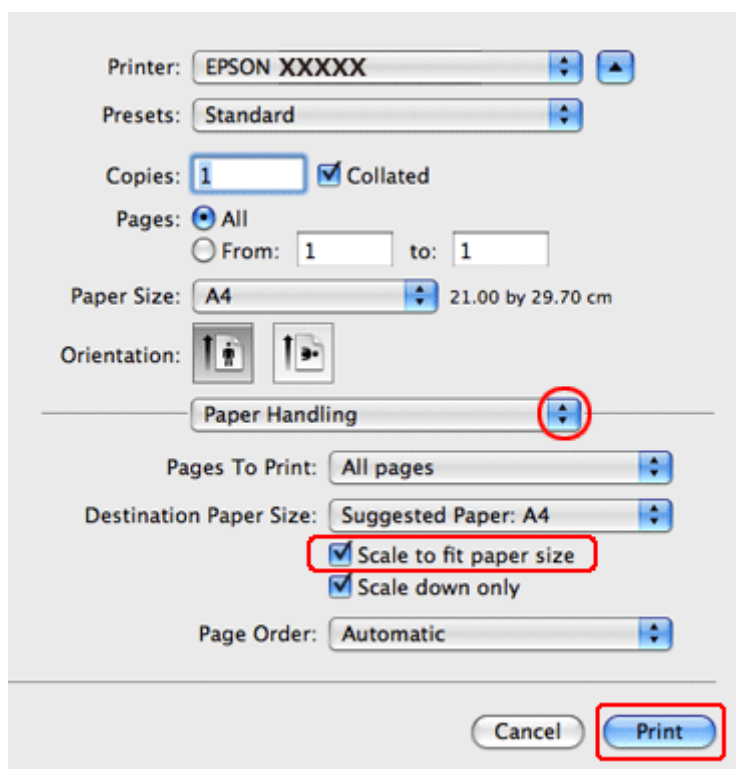

3 Valige **Scale to fit paper size**.

4 Veenduge, et suvandis Destination Paper Size oleks kuvatud sobiv formaat.

5 Printimise alustamiseks klõpsake nuppu **Print (Prindi)**.

Printeri sätted operatsioonisüsteemi Mac OS X 10.4 jaoks

1 Tehke muudatused põhisätetesse.

➔ „Põhilised printerisätted operatsioonisüsteemi Mac OS X 10.4 jaoks” lk 31

Printimine

- 2 Valige hüpikmenüüst **Paper Handling**.

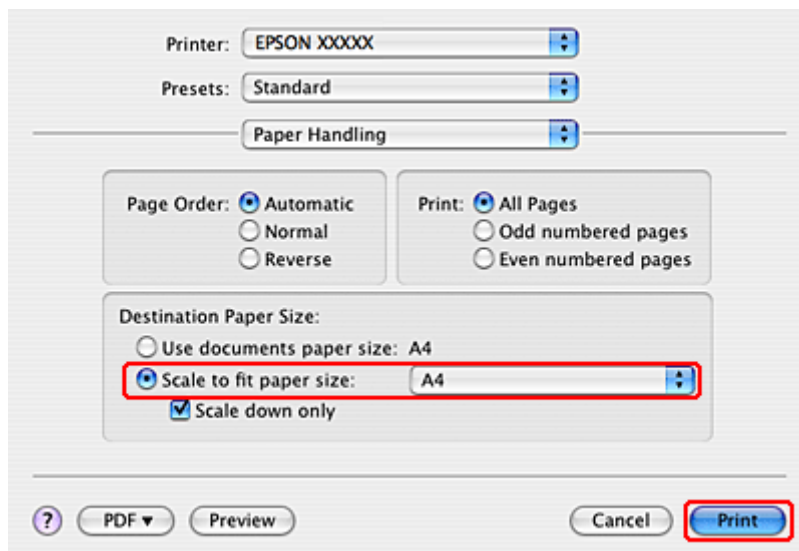

- 3 Valige Destination Paper Size sätteks **Scale to fit paper size**.

- 4 Valige hüpikmenüüst sobiv paberiformaat.

- 5 Printimise alustamiseks klõpsake nuppu **Print (Prindi)**.

Funktsiooniga Pages Per Sheet (Lehekülgi lehe kohta) printimine

Pages Per Sheet (Lehekülgi lehe kohta) võimaldab teil printida kaks või neli lehekülge ühele paberilehele.

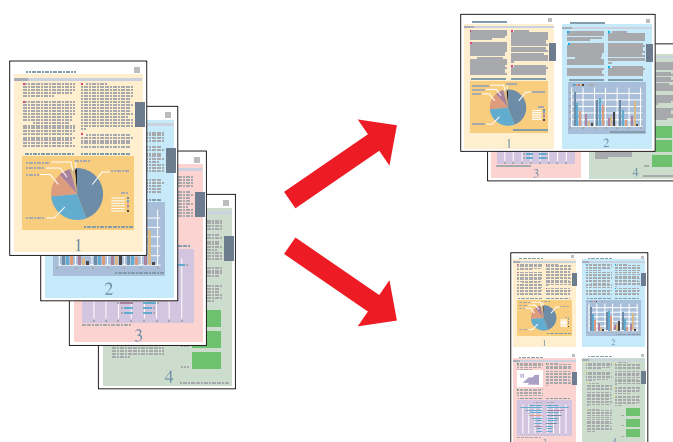

Printerisätted operatsioonisüsteemi Windows jaoks

- 1 Tehke muudatused põhisätetesse.

➔ „Põhilised printerisätted operatsioonisüsteemi Windows jaoks” lk 28

Printimine

- 2 Valige suvandi Multi-Page (Mitu lehekülge) sätteks **2-Up (2 lehte lehel)** või **4-Up (4 lehte lehel)**.

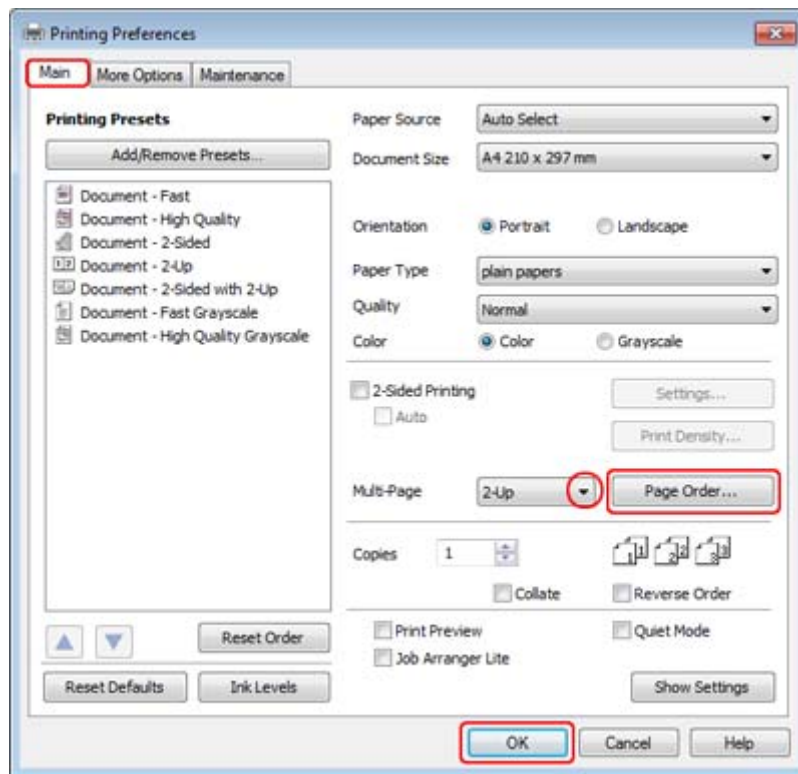

- 3 Klõpsake akna Page Order Settings (Lehekülje järjestuse sätted) avamiseks nupul **Page Order (Lehek. järjestus)**.

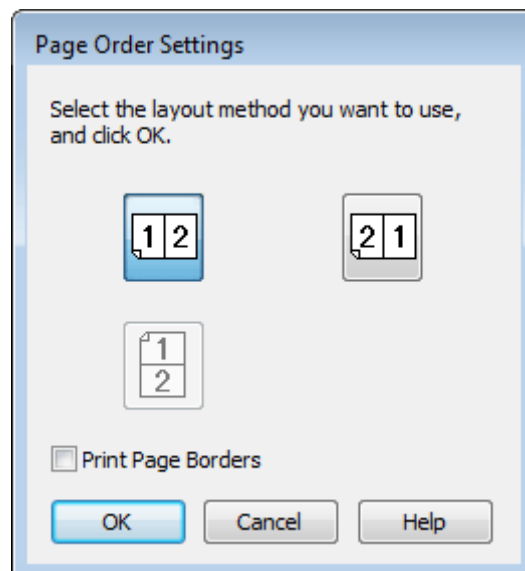

- 4 Valige järgmiste sätete hulgast.

Page Order (Lehek. järjestus)	Võimaldab teil määrata lehekülgede printimise järjekorra paberilehele. Mõned sätted ei pruugi olla kasutatavad ning see sõltub aknas Main (Pealeht) määratud sättest Orientation (Suund).
--------------------------------------	---

Printimine

Print Page Borders (Prindi lehekülje äärised)	Prindib igale lehele prinditud lehekülgede ümber raamid.
--	--

5 Klõpsake **OK**, et naasta aknasse Main (Pealeht).

6 Printerisätete akna sulgemiseks klõpsake nuppu **OK**.

Pärast ülaltoodud sammude sooritamist printige enne kogu tööd välja testkoopia ning uurige tulemust.

Printerisätted operatsioonisüsteemi Mac OS X 10.5 või 10.6 jaoks

1 Tehke muudatused põhisätetes.

➔ „Põhilised printerisätted operatsioonisüsteemi Mac OS X 10.5 või 10.6 jaoks” lk 29

2 Valige hüpikmenüüst **Layout**.

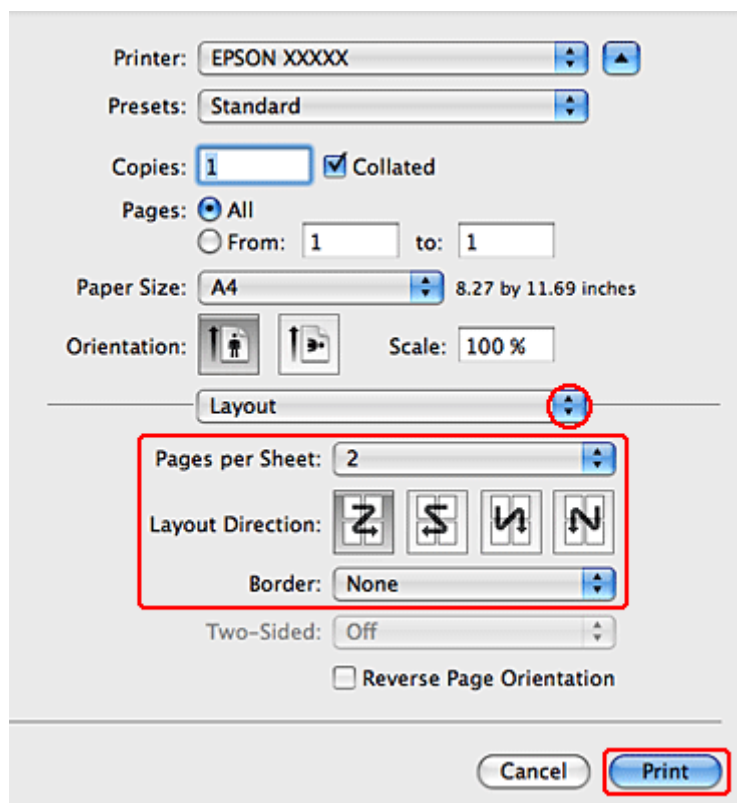

3 Valige järgmiste sätete hulgast.

Pages per Sheet	Prindib ühele paberilehele mitu dokumendi lehekülge. Saate valida 1, 2, 4, 6, 9 või 16 .
Layout Direction	Võimaldab teil määrata lehekülgede printimise järjekorra paberilehele.
Border	Prindib igale lehele prinditud lehekülgede ümber äärise. Te saate valida kas None , Single Hairline , Single Thin Line , Double Hairline või Double Thin Line .

Printimine

- 4 Printimise alustamiseks klõpsake nuppu **Print (Prindi)**.

Printeri sätted operatsioonisüsteemi Mac OS X 10.4 jaoks

- 1 Tehke muudatused põhisätetesse.
 ➔ „Põhilised printerisätted operatsioonisüsteemi Mac OS X 10.4 jaoks” lk 31
- 2 Valige hüpikmenüüst **Layout**.

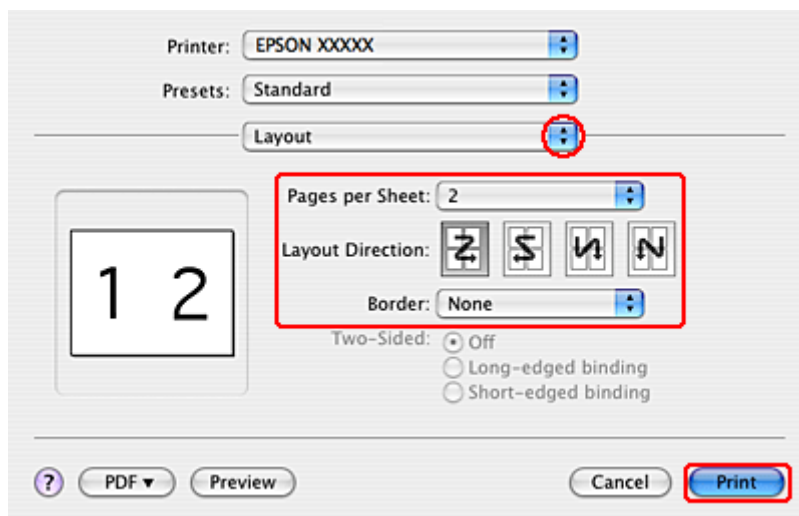

- 3 Valige järgmiste sätete hulgast.

Pages per Sheet	Prindib ühele paberilehele mitu dokumendi lehekülge. Saate valida 1, 2, 4, 6, 9 või 16 .
Layout Direction	Võimaldab teil määrata lehekülgede printimise järjekorra paberilehele.
Border	Prindib igale lehele prinditud lehekülgede ümber äärise. Te saate valida kas None , Single Hairline , Single Thin Line , Double Hairline või Double Thin Line .

- 4 Printimise alustamiseks klõpsake nuppu **Print (Prindi)**.

Poster Printing (Plakati printimine) (ainult Windows)

Funktsioon Poster Printing (Plakati printimine) võimaldab teil printida plakatisuurusi pilte, suurendades ühte lehekülge nii palju, et see kataks mitut paberilehte.

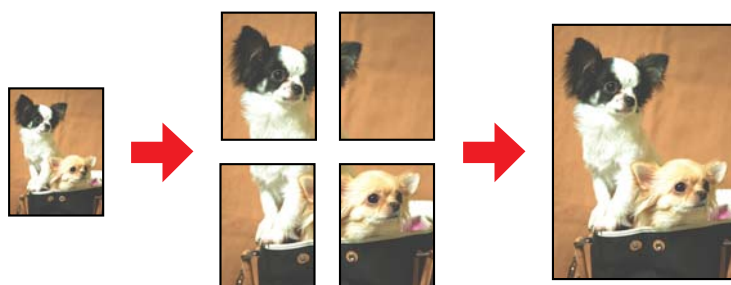

Printimine

Märkus.

Seda funktsiooni ei saa kasutada operatsioonisüsteemis Mac OS X.

Printerisätted

1

Tehke muudatused põhisätetesse.

➔ „Põhilised printerisätted operatsioonisüsteemi Windows jaoks” lk 28

2

Valige suvandi Multi-Page (Mitu lehekülge) sätteks **2x1 Poster (2x1 plakat)**, **2x2 Poster (2x2 plakat)**, **3x3 Poster (3x3 plakat)** või **4x4 Poster (4x4 plakat)**.

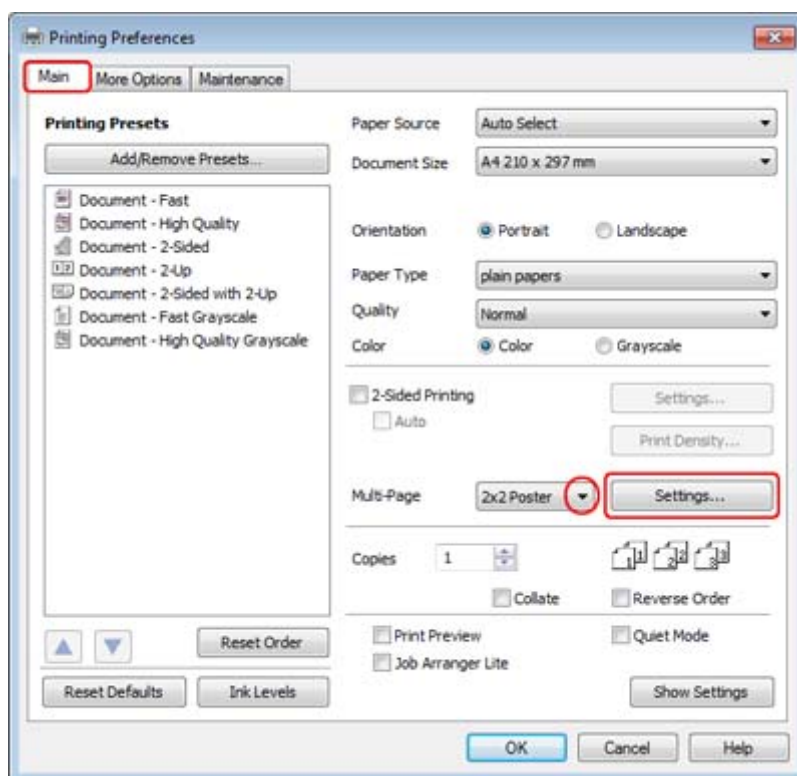

Printimine

- 3** Plakatite printimise viisi reguleerimiseks klõpsake nuppu **Settings (Sätted)**. Avatakse dialoogiaken Poster Settings (Plakati sätted).

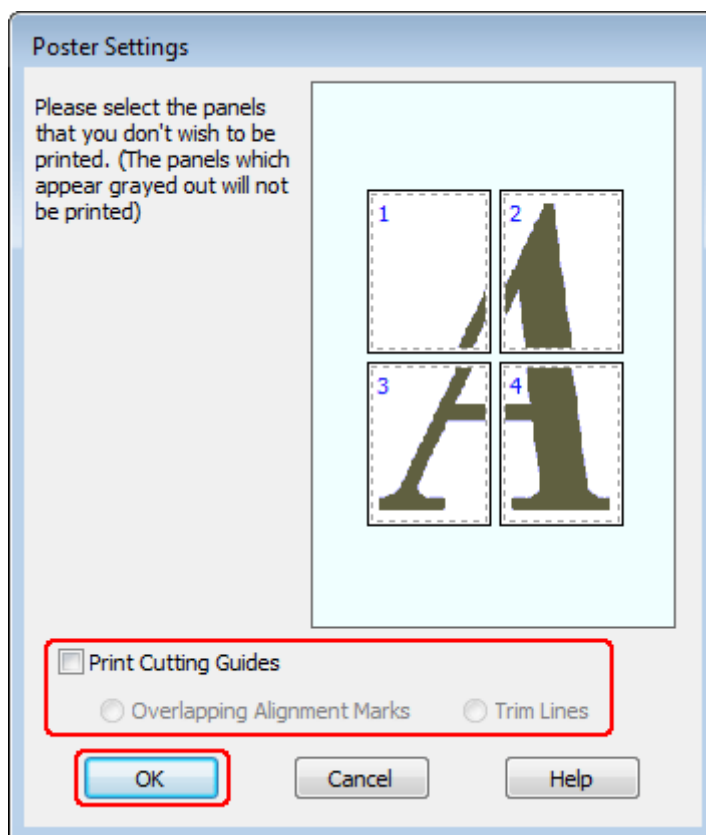

- 4** Tehke järgmised seadistused.

Print Cutting Guides (Prindi lõikejooned)	Prindib lõikamiseks jooned.
Overlapping Alignment Marks (Vaheliti joondusmärgised)	Asetab paanid kergelt vaheliti ning prindib joondusmärgid, et paane saaks täpsemini joondada.
Trim Lines (Piirdejooned)	Prindib paanidele piirdejooned, mis on abiks lehtede kärpimisel.

Märkus.

Kui te soovite printida terve plakati asemel ainult mõned paanid, siis klõpsake vaid neil, mida soovite printida.

- 5** Klõpsake **OK**, et naasta aknasse Main (Pealeht).
- 6** Printerisätete akna sulgemiseks klõpsake nuppu **OK**.

Pärast ülaltoodud sammude sooritamist printige enne kogu tööd välja testkoopia ning uurige tulemust. Järgige neid juhiseid.

Printimine

➔ „Kuidas moodustada prinditud lehtedest plakat” lk 51

Kuidas moodustada prinditud lehtedest plakat

Järgnev on näide plakati loomisest, kui suvandi Multi-Page (Mitu lehekülge) sätteks on valitud 2x2 Poster (2x2 plakat) ja suvandi Print Cutting Guides (Prindi lõikejooned) sätteks **Overlapping Alignment Marks (Vahelisi joondusmärgised)**.

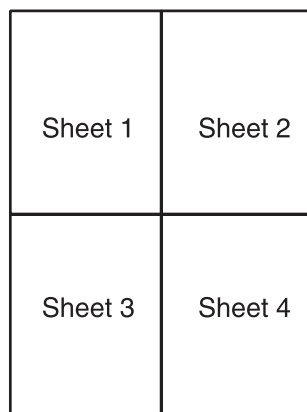

1

Lõigake lehe 1 veerised ära mööda vertikaalset joont läbi ülemise ja alumise ristimärgi keskkoha.

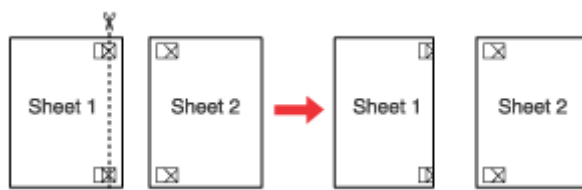

2

Asetage lehe 1 serv lehe 2 peale ja joondage ristimärgid ning seejärel teipige kaks lehte ajutiselt tagaküljelt kinni.

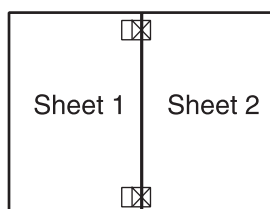

3

Lõigake teibitud lehed kaheks mööda vertikaalset joont läbi joondusmärkide (seekord mööda ristimärkidest vasakule jäävat joont).

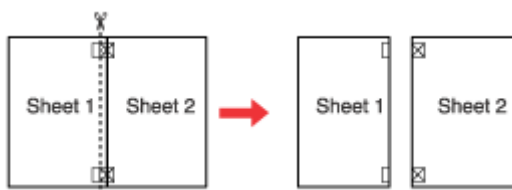

Printimine

- 4** Joondage paberi servad joondusmärkide abil ning teipige need tagant kokku.

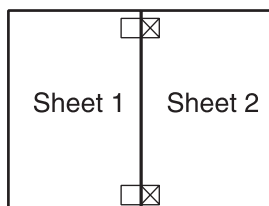

- 5** Korrake samme 1 kuni 4 ning teipige kokku leht 3 ja leht 4.

- 6** Korrake samme 1 kuni 4 ning teipige paberite üla- ja alaservad kokku.

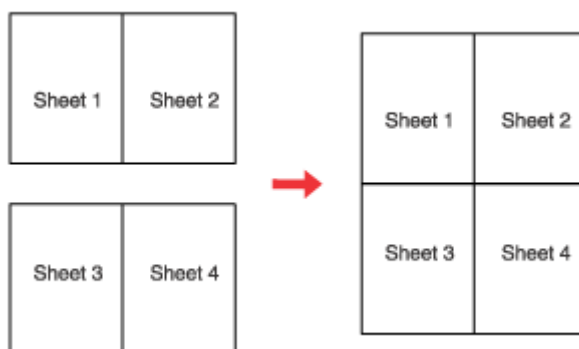

- 7** Lõigake järelejäänud veerised maha.

Watermark (Vesimärk) (ainult Windows)

Funktsiooniga Watermark (Vesimärk) printimine võimaldab teil oma dokumendile printida tekstipõhist või pildipõhist vesimärki.

**Märkus.**

Seda funktsiooni ei saa kasutada operatsioonisüsteemis Mac OS X.

Printimine

Vesimärgi printimine

- 1 Tehke muudatused põhisätetes.
➔ „Põhilised printerisätted operatsioonisüsteemi Windows jaoks” lk 28
- 2 Klõpsake vahekaardil **More Options (Veel suvandeid)**, valige loendist Watermark (Vesimärk) soovitud vesimärk ja seejärel klõpsake suvandil **Settings (Sätted)**.

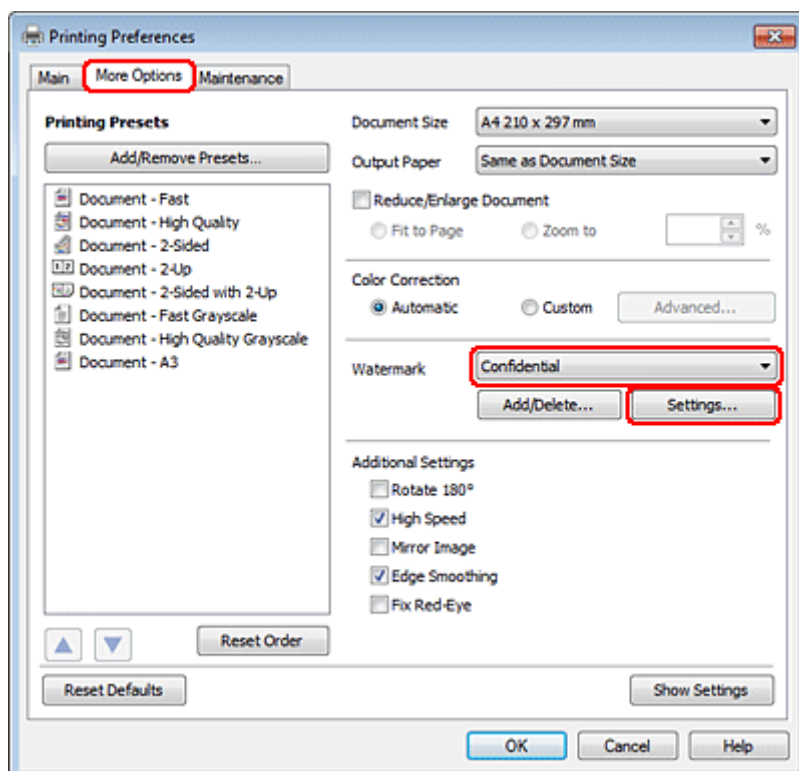

Kui soovite luua oma enda vesimärgi, siis vaadake järgmisi juhiseid.

Printimine

- 3** Määrake sätted, mida te vesimärgile soovite.

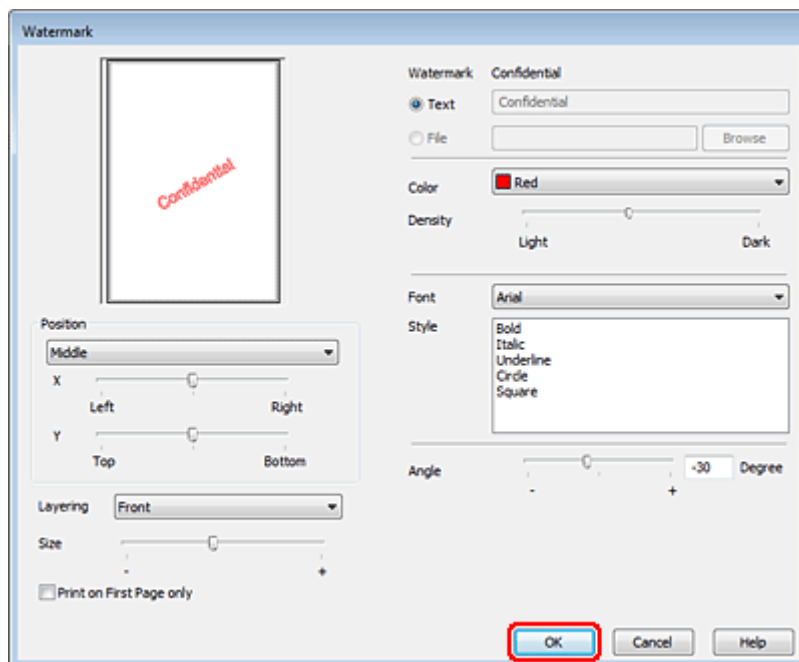

- 4** Klõpsake **OK**, et naasta aknasse More Options (Veel suvandeid).

- 5** Printerisätete akna sulgemiseks klõpsake nuppu **OK**.

Pärast ülaltoodud sammude sooritamist printige enne kogu tööd välja testkoopia ning uurige tulemust.

Oma printeri jagamine

Võite oma printeri seadistada nii, et teised võrgus olevad kasutajad saavad seda jagada.

Esmalt seadke printer jagatud printeriks arvutis, millega see on otse ühendatud. Seejärel lisage printer kõikidele võrguarvutitele, mis sellele ligi pääsevad.

Üksikasju vaadake oma Windowsi või Macintoshi dokumentatsioonist.

Lisaseadme paigaldamine

250-leheline paberikassetiseade

Paberikassetiseadme paigaldamine

Paberikassetiseadme paigaldamiseks järgige alltoodud juhiseid.

- 1 Lülitage toode välja ja eemaldage toitejuhe ning kõik liidesekaablid.

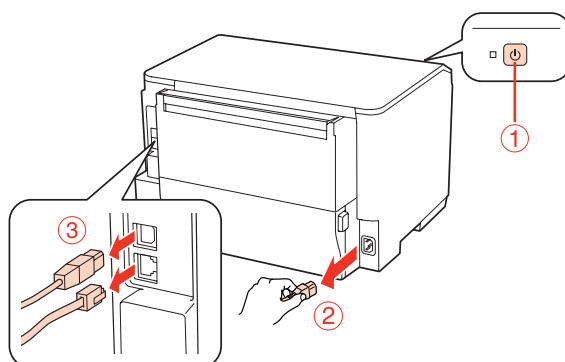

Ettevaatust!

Veenduge, et olete toitejuhtme tootest lahti ühendanud vältimaks elektrilöögi saamist.

- 2 Eemaldage paberikassetiseade ettevaatlikult karbist ja asetage kohale, kuhu plaanite toote paigaldada.

Märkus.

- Eemaldage seadmelt kaitsvad materjalid.
- Hoidke kõik kaitsvad materjalid alles juhuks, kui soovite valikulist paberikassetti tulevikus transportida.

- 3 Haarake tootest korralikult, nagu näidatud alloleval pildil, ja tõstke see ettevaatlikult üles.

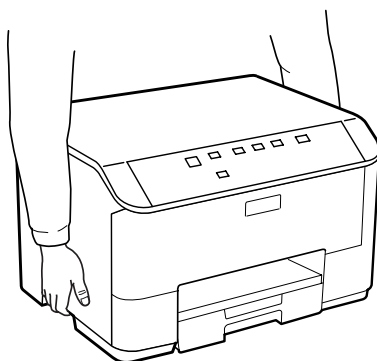

Lisaseadme paigaldamine

- 4 Joondage toote ja seadme nurgad, seejärel asetage toode õrnalt seadmele, nii et liitmik ja seadme ülaosal asuvad kaks tihvti sobituks vastavalt terminali ja toote põhjal olevatesse aukudesse.

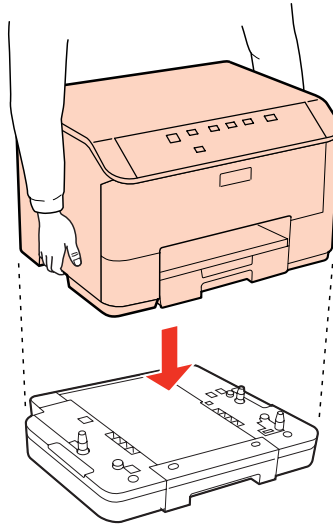

- 5 Ühendage kõik liideskaablid ja toitejuhe uuesti.

- 6 Ühendage toote toitejuhe pistikupesasse.

- 7 Lülitage toode sisse.

Kassetiseadme eemaldamine

Viige paigaldustoiming läbi vastupidises järjekorras.

Tarvikute vahetamine

Tindikassetid

Tindikasseti oleku kontrollimine

Windows puhul

Märkus.

- Epson ei garanteeri mitteoriginaalse tindi kvaliteeti ega töökindlust. Kui printerile on paigaldatud mitteoriginaalne tindikassett, siis ei pruugi tindikasseti olek olla kuvatud.*
- Kui tindikassett hakkab tühjaks saama, siis ilmub automaatselt aken Low Ink Reminder (Vähese tindi meeldetuletus). Te saate tindikasseti olekut kontrollida ka sellelt ekraanilt. Kui te ei soovi selle ekraani kuvamist, avage esmalt printeridraiver, seejärel klõpsake vahekaardil **Maintenance (Hooldus)** ja seejärel suvandil **Monitoring Preferences (Seire-eelistused)**. Aknas Monitoring Preferences (Seire-eelistused) tühjendage märkeruut **See Low Ink Reminder alerts (Vaadake vähese tindi meeldetuletuse teateid)**.*
- Kui tindikassett hakkab tühjaks saama, valmistage ette uus tindikassett.*

Tindikasseti oleku kontrollimiseks tehke ühte järgmisest.

- Avage printeridraiver, klõpsake vahekaardil **Main (Pealeht)** ja seejärel nupul **Ink Levels (Tinditasemed)**.
- Topeltklõpsake Windows taskbar (tegumiribal) olevat printeri otsetee ikooni. Otsetee ikooni lisamiseks taskbar (tegumiribale) vaadake järgmist lõiku.
 - ➔ „Otsetee ikoonilt taskbar (tegumiriba) peal” lk 26

Tarvikute vahetamine

- Avage printeridraiver, klõpsake vahekaardil **Maintenance (Hooldus)**, seejärel klõpsake nupul **EPSON Status Monitor 3**. Joonisel kuvatakse tindikasseti olekut.

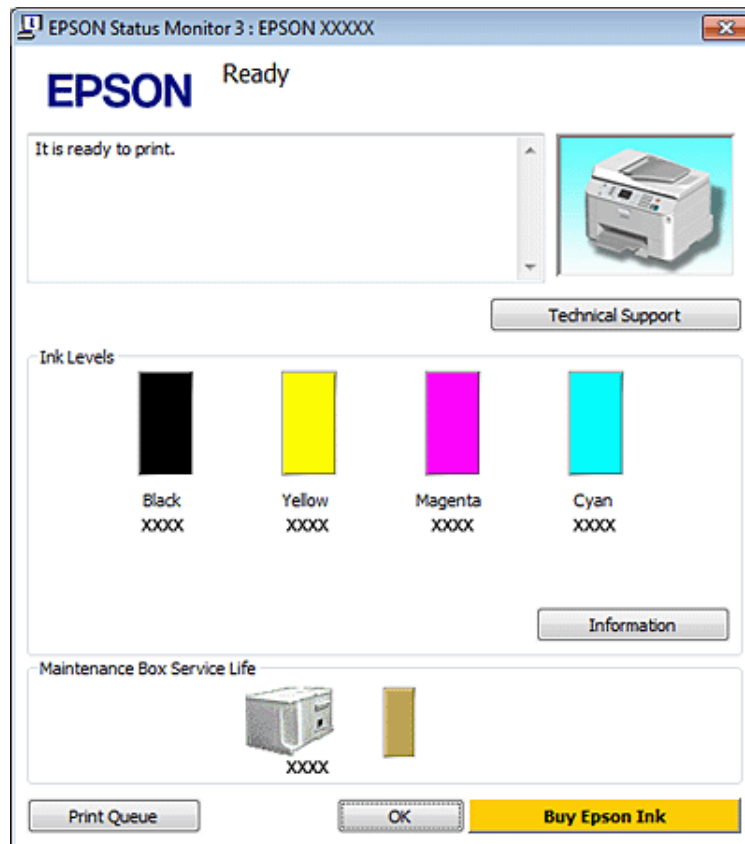

Märkus.

- Ühevärviliselt või hallskaalas printimisel võidakse musta tindi asemel kasutada värvilisi tinte, olenevalt paberi tüübist või prindikvaliteedi sätetest. See toimub seetõttu, et musta loomiseks kasutatakse värvitintide segu.
- Kui suvandit EPSON Status Monitor 3 ei kuvata, avage printeridraiver ja klõpsake vahekaardil **Maintenance (Hooldus)** ning seejärel nupul **Extended Settings (Lisasätted)**. Aknas Extended Settings (Lisasätted) valige märkeruut **Enable EPSON Status Monitor 3 (Lubage EPSON Status Monitor 3)**.
- Olenevalt praegustest sätetest võidakse kuvada lihtsustatud olekumonitor. Klõpsake ülaltoodud akna avamiseks nupul **Details (Üksikasjad)**.
- Kuvatakse ligikaudsed tinditasemed.

Mac OS X puhul

Märkus.

Kui tindikassett hakkab tühjaks saama, valmistage ette uus tindikassett.

Te saate tindikasseti olekut kontrollida EPSON Status Monitor abil. Järgige alltoodud samme.

1

Avage dialoog Epson Printer Utility 4.

➔ „Printeridraiveri avamine operatsioonisüsteemis Mac OS X” lk 26

Tarvikute vahetamine

2

Klõpsake nuppu **EPSON Status Monitor**. Kuvatakse EPSON Status Monitor.



Märkus.

- Joonisel kuvatakse tindikasseti olek, kui EPSON Status Monitor esmakordselt avatakse. Tindikasseti oleku värskendamiseks klõpsake nuppu **Update (Uuendus)**.
- Epson ei garanteeri mitteoriginaalse tindi kvaliteeti ega töökindlust. Kui printerile on paigaldatud mitteoriginaalne tindikassett, siis ei pruugi tindikasseti olek olla kuvatud.
- Ühevärviliselt või hallskaalas printimisel võidakse musta tindi asemel kasutada värvilisi tinte, olenevalt paberi tüübist või prindikvaliteedi sätetest. See toimub seetõttu, et musta loomiseks kasutatakse värvitintide segu.
- Kuvatakse ligikaudsed tinditasemed.

Printeri nuppe kasutades

➔ „Olekutuled” lk 77

Ettevaatusabinõud tindikasseti vahetamiseks

Enne tindikasseti vahetamist lugege läbi kõik selles peatükis olevad juhised.

- Soovitame hoida tindikassette tavalisel toatemperatuuril ja kasutada neid kuni kassetipakendile trükitud aegumiskuupäevani.
- Parimate prinditulemuste saavutamiseks kasutage tindikassett ära kuue kuu jooksul alates paigaldamisest.

Tarvikute vahetamine

- ❑ Kui viite tindikassetid külmast kohast sooja, jätke need enne kasutamist vähemalt neljaks tunniks toatemperatuurile.
- ❑ Kuigi tindikassetid võivad sisaldada taaskasutatud materjale, ei mõjuta see kuidagi printeri funktsioneerimist ega töövõimet.
- ❑ Ärge pillake tindikassette maha ega koputage vastu kõvasid esemeid, vastasel korral võib tint hakata lekkima.
- ❑ See printer kasutab IC-kiibiga tindikassette, mis jälgib igast kassetist kasutatud tindi kogust. Kassetid on kasutuskõlblikud ka siis, kui need eemaldatakse ja taaspaigaldatakse.
- ❑ Kui te peate tindikasseti ajutiselt eemaldama, siis kaitske tindi toiteala mustuse ja tolmu eest. Hoiustage tindikassett printeriga samas keskkonnas.
- ❑ Kunagi ärge lülitage printerit tindi esmakordse laadimise ajal välja. Tindiga täitmine võib nurjuda ja printer muutuda printimiseks kasutuskõlbmatuks.
- ❑ Tindi toitepordi klapp on loodud nii, et see sisaldab liigset tinti, mis võib sealt välja tulla. Soovitatav on tindikassetti käsitseda ettevaatusega. Ärge puudutage tindikasseti toiteporti ega selle ümbrust.
- ❑ Maksimaalse kasuteguri saavutamiseks eemaldage tindikassett ainult siis, kui te soovite seda vahetada. Madala tindiolekuga tindikassette ei pruugi olla võimalik pärast taaspaigaldamist kasutada.
- ❑ Muud tooted, mis ei ole Epsoni valmistatud, võivad tekitada kahju, mida ei kata Epsoni garantiid ning mis mõningatel juhtudel võivad põhjustada printeri töös tõrkeid.
- ❑ Hoidke tindikassette lastele kättesaamatus kohas. Ärge lubage lastel tindikassette käsitseda ega neist tinti juua.
- ❑ Olge kasutatud tindikassettide käsitlemisel ettevaatlik, sest tindiväljastusava ümber võib olla tindijääke. Kui tinti satub nahale, peske seda kohta põhjalikult vee ja seebiga. Kui tinti satub silma, loputage silmi kohe veega. Kui ebamugavustunne ja nägemisprobleemid püsivad ka pärast põhjalikku loputamist, pöörduge kohe arsti poole.
- ❑ Epson soovib kasutada Epsoni originaaltindikassette. Epson ei garanteeri mitteoriginaalse tindi kvaliteeti ega töökindlust. Mitteoriginaalsete tindikassettide kasutamine võib tekitada kahju, mida ei kata Epsoni garantiid ning mis mõningatel juhtudel võivad põhjustada printeri töös tõrkeid. Mitteoriginaalse tindikasseti oleku infot võidakse mitte kuvada ning mitteoriginaalse tindi võimalikku kasutamist on kirjeldatud teenusetoes.
- ❑ Jätke vana kassett printerisse seniks, kuni olete saanud uue; vastasel juhul võib printipea pihustisse allesjäänud tint kuivada.
- ❑ Printimist ei saa jätkata, kui üks tindikassett on tühi, isegi kui teistes on veel tinti. Enne printimist vahetage tühi kassett välja.
- ❑ Kunagi ärge lülitage printerit tindikasseti vahetamise ajal välja. Selline teguviis võib kahjustada tindikasseti IC-kiipi ja printer ei pruugi korralikult printida.
- ❑ Kõrge printimiskvaliteedi tagamiseks ning trükipea kaitsmiseks säilib kassetis reservina väike kogus tinti ka siis, kui printer teavitab teid, et kassetti tuleks vahetada. Toodud kogustes ei ole eelmainitud reserviga arvestatud.

Tindikasseti vahetamine

Kui tindikassett hakkab tühjenema või on juba tühi, kuvatakse arvutis vastav teade või hakkab tindi olekutuli vilkuma.

Tarvikute vahetamine

1

Avage esikaas.

2

Vajutage vahetatavale tindikassetile ja seejärel haarake selle käepidemest, et kassett printerist välja tõmmata. Kõrvaldage kasutatud kassett nõuetekohaselt. Ärge võtke kasutatud kassetti lahti ega püüdke seda uuesti täita.

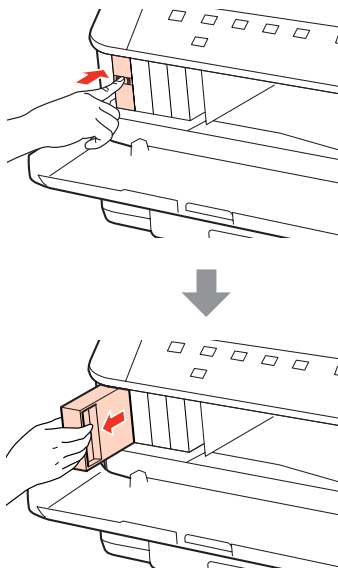

Märkus.

- Joonisel kujutatakse musta tindi kasseti vahetamist. Vahetage kassett vastavalt olukorrale.
- Eemaldatud tindikassettide tindiväljastusava ümber võib olla tinti, seega olge kassettide eemaldamisel ettevaatlik, et ümbrusse ei satuks tinti.

3

Eemaldage vahetuskassett selle pakendist. Ärge puudutage kasseti küljel olevat rohelist kiipi. Sellega võite tindikassetti kahjustada.

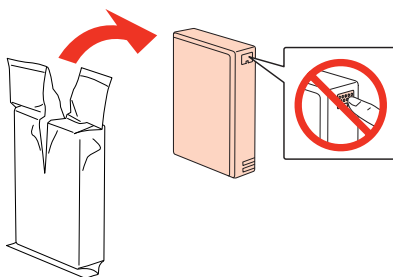

Märkus.

Ärge raputage kasutatud tindikassette, need võivad lekkida.

Tarvikute vahetamine

- 4** Raputage tindikassetti viie sekundi jooksul 15 korda horisontaalselt umbes 5 cm ulatuses, nagu näidatud järgmisel joonisel.



- 5** Asetage tindikassett kassetihoidikusse. Suruge tindikassetti, kuni see klõpsab paika, seejärel sulgege esikaas.

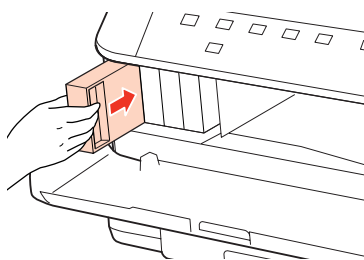

Märkus.

Toitetuli jätkab vilkumist, kuni printer tinti laadib. Ärge kunagi lülitage printerit tindi laadimise ajal välja. Kui tindi laadimine pole lõppenud, ei pruugi printimine olla võimalik.

Tindikasseti vahetus on lõppenud. Printer naaseb oma viimasesse olekusse.

Hoolduskast

Hoolduskasti oleku kontrollimine

Hoolduskasti olekut kuvatakse tindikasseti olekuga samal ekraanil. Olekut saate kontrollida printeri tarkvarast või juhtpaneelilt.

➔ „Tindikasseti oleku kontrollimine” lk 57

Ettevaatusabinõud käsitlemisel

Enne hoolduskasti vahetamist lugege läbi kõik selles peatükis olevad juhised.

- Epson soovib kasutada Epsoni originaalhoolduskasti. Mitteoriginaalse hoolduskasti kasutamine võib tekitada kahju, mida ei kata Epsoni garantiid ja mis mõningatel juhtudel võivad põhjustada tõrkeid printeri töös. Epson ei garanteeri mitteoriginaalse hoolduskasti kvaliteeti ega töökindlust.
- Ärge võtke hoolduskasti lahti.
- Ärge puudutage hoolduskasti küljel olevat rohelist IC-kiipi.
- Hoidke lastele kättesaamatus kohas ja ärge neelake tinti alla.
- Ärge kallutage kasutatud hoolduskasti enne, kui see on pandud kaasasolevasse kilekotti.

Tarvikute vahetamine

- ❑ Ärge kasutage pikaks ajaks eemaldatud hoolduskasti uuesti.
- ❑ Hoidke hoolduskast eemal otsesest päikesevalgusest.

Hoolduskasti vahetamine

Hoolduskasti vahetamiseks järgige alltoodud samme.

- 1 Veenduge, et tootest ei leki tinti.
- 2 Eemaldage asendus-hoolduskast pakendist.

Märkus.

Ärge puudutage kasti küljel olevat rohelist kiipi. See võib takistada normaalset toimimist.

- 3 Vajutage korrara seadme tagaosas mõlemal küljel asuvaid nuppe ja seejärel tõmmake seade välja.
- 4 Asetage käsi hoolduskasti käepidemele ja seejärel tõmmake kasti väljapoole.

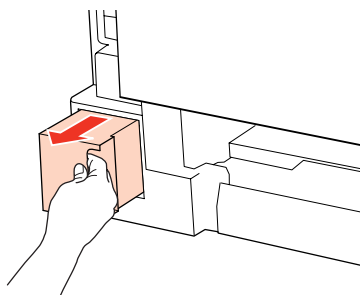

Märkus.

Kui tinti satub kätele, peske neid põhjalikult vee ja seebiga. Kui tinti satub silma, loputage silmi kohe veega.

- 5 Pange kasutatud hoolduskast asenduskastiga kaasas olevasse kilekotti ja kõrvaldage kasutuselt ettenähtud viisil.

Märkus.

Ärge kallutage kasutatud hoolduskasti enne, kui see on suletud kaasasolevasse kilekotti.

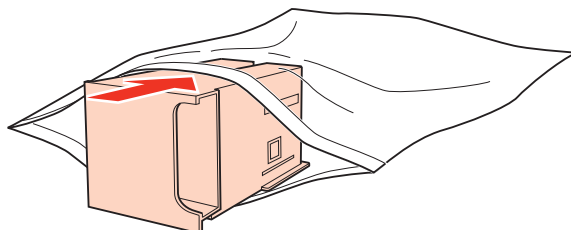

Tarvikute vahetamine

6

Asetage hoolduskast oma kohale nii kaugemale kui võimalik.

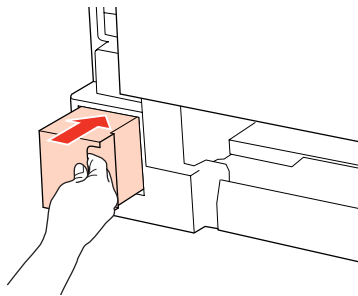

7

Vajutage korraka seadme tagaosa mõlemal küljel asuvaid nuppe ja seejärel kinnitage seade tagasi.

Hoolduskasti vahetus on lõppenud.

Printeri ja tarkvara haldamine

Prindipea pihustite kontrollimine

Kui avastate, et väljaprint on ootamatult kahvatu või mõned täpid on puudu, siis võib-olla tuvastate probleemi prindipea pihustite kontrollimisega.

Te saate kontrollida prindipea pihusteid oma arvutist, kasutades selleks utiliiti Nozzle Check (Pihustikontroll), või printeri nuppude abil.

Utiliidi Nozzle Check (Pihustikontroll) kasutamine operatsioonisüsteemis Windows

Utiliidi Nozzle Check (Pihustikontroll) kasutamiseks järgige allolevaid juhiseid.

- 1 Veenduge, et tuled ei viita tõrgetele.
- 2 Veenduge, et tagumises mitmeotstarbelises salves või paberikassetis on A4-formaadis paber.
- 3 Paremklopsake printeri ikoonil taskbar (tegumiriba) peal, seejärel valige **Nozzle Check (Pihustikontroll)**.
Kui printeri ikoon ei ilmu, siis vaadake printeri ikooni lisamiseks järgmist peatükki.
➔ „[Otsetee ikoonilt taskbar \(tegumiriba\) peal](#)” lk 26
- 4 Järgige ekraanil olevaid juhiseid.

Utiliidi Nozzle Check (Pihustikontroll) kasutamine operatsioonisüsteemis Mac OS X

Utiliidi Nozzle Check (Pihustikontroll) kasutamiseks järgige allolevaid juhiseid.



- 1 Veenduge, et tuled ei viita tõrgetele.
- 2 Veenduge, et tagumises mitmeotstarbelises salves või paberikassetis on A4-formaadis paber.
- 3 Avage dialoog Epson Printer Utility 4.
➔ „[Printeridraiveri avamine operatsioonisüsteemis Mac OS X](#)” lk 26
- 4 Klõpsake nupul **Nozzle Check (Pihustikontroll)**.

Printeri ja tarkvara haldamine

- 5 Järgige ekraanil olevaid juhiseid.

Printeri nuppe kasutades

Prindipeade pihustite kontrollimiseks printeri nuppude abil järgige alltoodud samme.

- 1 Veenduge, et tuled ei viita tõrgetele.
- 2 Lülitage printer välja.
- 3 Veenduge, et paberikassetis on A4-formaadis paber.
- 4 Lülitage printer sisse, hoides all nuppu  ja vajutades nuppu .

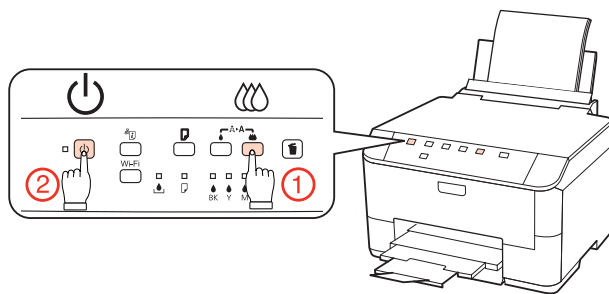

- 5 Kui printer lülitub sisse, vabastage mõlemad nupud. Printer prindib pihustite kontrollmusteri. Järgnevalt on toodud kaks pihusti kontrollmusterite näidet.

Võrreldes prinditud kontroll-lehe kvaliteeti allpool kujutatud näidisega. Prindikvaliteedi probleemide (augud või puuduvad lõigud testjoontel) puudumisel on prindipea korras.

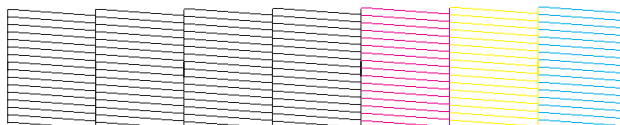

Kui mõni osa prinditud joontest puudub, nagu näidatud allpool, võib see tähendada ummistunud tindipihustit või joondamata prindipead.



- ➔ „Prindipea puhastamine” lk 67
- ➔ „Prindipea joondamine” lk 69

Printeri ja tarkvara haldamine

Prindipea puhastamine

Kui avastate, et väljaprint on ootamatult kahvatu või mõned täpid puudu, võib teil õnnestuda probleem lahendada prindipea puhastamisega, mis tagab, et pihustid korralikult tinti edastavad.

Te saate puhastada prindipea oma arvutist, kasutades printeridraiveri utiliiti Head Cleaning (Prindipea puhastus), või printerilt, kasutades nuppe.

Märkus.

- Viige võimalike defektsete värvide tuvastamiseks kõigepealt läbi pihustite kontrollimine: selle abil on teil võimalik valida peapuhastamise funktsiooni jaoks õiged värvid.
➔ „Prindipea pihustite kontrollimine” lk 65
- Värvipiltide printimisel võidakse kasutada musta tinti.
- Kuna prindipea puhastamisel kasutatakse tinti osadest kassettidest, puhastage prindipead ainult siis, kui printimise kvaliteet on halvenenud (näiteks siis, kui väljaprint on hägune, värv on vale või puudub).
- Kui tindi tase on väga madal, ei pruugi teil prindipea puhastamine õnnestuda. Kui tint on otsas, siis te ei saa prindipead puhastada. Vahetage esmalt vastav tindikassett.

Utiliidi Head Cleaning (Prindipea puhastus) kasutamine operatsioonisüsteemis Windows

Järgige allolevaid samme, et puhastada prindipea utiliidi Head Cleaning (Prindipea puhastus) abil.

- 1** Veenduge, et tuled ei viita tõrgetele.
- 2** Paremklõpsake printeri ikoonil taskbar (tegumiriba) peal, seejärel valige **Head Cleaning (Prindipea puhastus)**.

Kui printeri ikoon ei ilmu, siis vaadake printeri ikooni lisamiseks järgmist peatükki.

➔ „Otsetee ikoonilt taskbar (tegumiriba) peal” lk 26
- 3** Järgige ekraanil olevaid juhiseid.



Ettevaatust!

Ärge avage peade puhastamise ajal esikaant ega lülitage printerit välja.

Märkus.

- Prindikvaliteedi säilitamiseks soovitame me regulaarselt printida paar lehekülge.
- Kui prindikvaliteet ei parane, siis veenduge, et te valisite õige värvi vastavalt pihusti kontrollimise tulemustele.

Printeri ja tarkvara haldamine

Utiliidi Head Cleaning (Prindipea puhastus) kasutamine operatsioonisüsteemis Mac OS X

Järgige allolevaid samme, et puhastada prindipea utiliidi Head Cleaning (Prindipea puhastus) abil.

- 1 Veenduge, et tuled ei viita tõrgetele.
- 2 Avage Epson Printer Utility 4.
→ „Printeridraiveri avamine operatsioonisüsteemis Mac OS X” lk 26
- 3 Klõpsake nupul **Head Cleaning (Prindipea puhastus)**.
- 4 Järgige ekraanil olevaid juhiseid.



Ettevaatust!



Ärge avage peade puhastamise ajal esikaant ega lülitage printerit välja.

Märkus.

- Prindikvaliteedi säilitamiseks soovitame me regulaarselt printida paar lehekülge.
- Kui prindikvaliteet ei parane, siis veenduge, et te valisite õige värvi vastavalt pihusti kontrollimise tulemustele.

Printeri nuppe kasutades

Prindipea puhastamiseks printeri nuppude abil järgige alltoodud samme.

- 1 Veenduge, et tuled ei viita tõrgetele.
 - 2 Vajutage nuppu  või .
- Valige nupp vastavalt pihustikontrolli tulemusele.

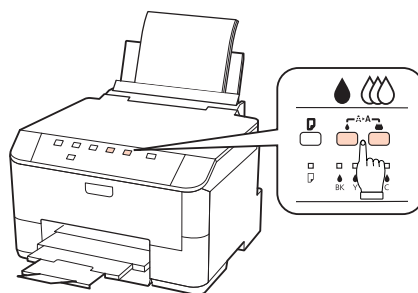

Printer alustab prindipea puhastamist ja tuli  hakkab vilkuma.

Printeri ja tarkvara haldamine



Ettevaatust!

Ärge kunagi lülitage printerit välja, kui tuli  vilgub. Vastasel juhul võite oma printerit kahjustada.

3

Kui tuli  lõpetab vilkumise, printige pihusti kontrollmuster veendumaks, et prindipea on puhast.

➔ „Prindipea pihustite kontrollimine” lk 65

Märkus.

- Prindikvaliteedi säilitamiseks soovitame me regulaarselt printida paar lehekülge.
- Kui prindikvaliteet ei parane, siis veenduge, et te valisite õige värvi vastavalt pihusti kontrollimise tulemustele.
- Kui prindikvaliteet ei ole pärast selle protseduuri umbes neljakordset kordamist paranenud, siis lülitage printer välja ning oodake vähemalt kuus tundi. Seejärel käivitage pihustikontroll uuesti ja vajadusel korrake prindipea puhastamist. Kui prindikvaliteet pole endiselt paranenud, võtke ühendust Epsoni toega.

Prindipea joondamine

Kui te avastate vertikaaljoonte joondumatuse või horisontaalse triipefekti, siis võib-olla õnnestub teil probleem lahendada printeridraiveril oleva utiliidi Print Head Alignment (Prindipea reguleerimine) abil.

Vaadake all vastavat peatükki.

Märkus.

Ärge vajutage printimise katkestamiseks nuppu , kui prindite utiliidi Print Head Alignment (Prindipea reguleerimine) abil testmustrit.

Utiliidi Print Head Alignment (Prindipea reguleerimine) kasutamine operatsioonisüsteemis Windows

Prindipea joondamiseks utiliidi Print Head Alignment (Prindipea reguleerimine) abil järgige allolevaid samme.

1

Veenduge, et tuled ei viita tõrgetele.

2

Veenduge, et paberikassetis 1 on A4-formaadis paber.

3

Paremklopsake printeri ikoonil taskbar (tegumiriba) peal, seejärel valige **Print Head Alignment (Prindipea reguleerimine)**.

Kui printeri ikoon ei ilmu, siis vaadake printeri ikooni lisamiseks järgmist peatükki.

➔ „Otsetee ikoonilt taskbar (tegumiriba) peal” lk 26

4

Prindipea joondamiseks järgige ekraanil toodud juhiseid.

Printeri ja tarkvara haldamine

Utiliidi Print Head Alignment (Prindipea reguleerimine) kasutamine operatsioonisüsteemis Mac OS X

Prindipea joondamiseks utiliidi Print Head Alignment (Prindipea reguleerimine) abil järgige allolevaid samme.

- 1 Veenduge, et tuled ei viita tõrgetele.
- 2 Veenduge, et paberikassetis 1 on A4-formaadis paber.
- 3 Avage dialoog Epson Printer Utility 4.
→ „Printeridraiveri avamine operatsioonisüsteemis Mac OS X” lk 26
- 4 Klõpsake nupul **Print Head Alignment (Prindipea reguleerimine)**.
- 5 Prindipea joondamiseks järgige ekraanil toodud juhiseid.

Printeriseadistuste tegemine

Kui olete printeridraiveri installinud, võite arvutist teha seadistusutiliidi abil mitmesuguseid printeriseadistusi.

Power Off Timer (Toite väljalülitamise aeg) seadistamine

Kui pärast unerežiimi sisenemist pole valitud aja jooksul tehtud printeriga ühtegi toimingut, lülitub printer automaatselt välja.

Saate reguleerida aega enne toitehalduse rakendumist. Iga suurendus mõjutab toote energiatõhusust. Enne muudatuste tegemist võtke arvesse keskkonda.

Aja reguleerimiseks järgige alltoodud samme.

Windows puhul

- 1 **Windows 7:** klõpsake Start-nupul, valige suvand **Devices and Printers (Seadmed ja printerid)** ning seejärel paremklõpsake printeril ja valige suvand **Printer properties (Printeri atribuudid)**.

Windows Vista ja Server 2008: klõpsake Start-nupul, valige **Control Panel (Juhtpaneel)**, seejärel valige kategooriast **Hardware and Sound (Riistvara ja heli)** suvand **Printer**. Seejärel paremklõpsake printeril ja valige suvand **Properties (Atribuudid)**.

Windows XP ja Server 2003: klõpsake suvanditel **Start, Control Panel (Juhtpaneel)** ja seejärel **Printers and Faxes (Printerid ja faksid)**. Seejärel paremklõpsake printeril ja valige suvand **Properties (Atribuudid)**.
- 2 Klõpsake vahekaardil **Optional Settings (Valikulised sätted)** ja seejärel nupul **Printer Settings (Printeri sätted)**.

Printeri ja tarkvara haldamine

- 3 Valige suvandi Power Off Timer (Toite väljalülitamise aeg) sätteks **Off (Väljas)**, **2h**, **4h**, **8h** või **12h**.
- 4 Klõpsake nupul **Apply (Rakenda)**.

Mac OS X puhul

- 1 Avage dialoogiaken Epson Printer Utility 4.
➔ „[Printeridraiveri avamine operatsioonisüsteemis Mac OS X](#)” lk 26
- 2 Klõpsake nupul **Printer Settings (Printeri sätted)**. Kuvatakse ekraan Printer Settings (Printeri sätted).
- 3 Valige suvandi Power Off Timer (Toite väljalülitamise aeg) sätteks **Off (Väljas)**, **2h**, **4h**, **8h** või **12h**.
- 4 Klõpsake nupul **Apply (Rakenda)**.

Suvandi Paper Size Loaded seadistamine

Tagumisse mitmeotstarbelisse salve ja kassetti(desse) laaditava paberi formaadi määramiseks järgige alltoodud samme.

Kui seadistus on tehtud, ei pea te iga kord printimisel paberillikat valima.

Windows puhul

- 1 **Windows 7:** klõpsake Start-nupul, valige suvand **Devices and Printers (Seadmed ja printerid)** ning seejärel paremklõpsake printeril ja valige suvand **Printer properties (Printeri atribuudid)**.

Windows Vista ja Server 2008: klõpsake Start-nupul, valige **Control Panel (Juhtpaneel)**, seejärel valige kategooriast **Hardware and Sound (Riistvara ja heli)** suvand **Printer**. Seejärel paremklõpsake printeril ja valige suvand **Properties (Atribuudid)**.

Windows XP ja Server 2003: klõpsake suvanditel **Start, Control Panel (Juhtpaneel)**, seejärel **Printers and Faxes (Printerid ja faksid)**. Seejärel paremklõpsake printeril ja valige suvand **Properties (Atribuudid)**.
- 2 Klõpsake vahekaardil **Optional Settings (Valikulised sätted)** ja seejärel nupul **Printer Settings (Printeri sätted)**.
- 3 Valige iga paberillika jaoks suvandi Paper Size Loaded sättena paberiformaat.
- 4 Klõpsake nupul **Apply (Rakenda)**.

Mac OS X puhul

- 1 Avage dialoogiaken Epson Printer Utility 4.
➔ „[Printeridraiveri avamine operatsioonisüsteemis Mac OS X](#)” lk 26

Printeri ja tarkvara haldamine

- 2 Klõpsake nupul **Printer Settings (Printeri sätted)**. Kuvatakse ekraan Printer Settings (Printeri sätted).
- 3 Valige iga paberillika jaoks soovitud Paper Size Loaded sättena paberiformaat.
- 4 Vajutage nuppu **Apply (Rakenda)**.

Printeri puhastamine

Printeri puhastamine väljast

Selleks, et printer töötaks ilma tõrgeteta, puhastage seda hoolikalt mitu korda aastas, lähtudes järgmistest juhistest.



Ettevaatust!

Ärge kunagi kasutage printeri puhastamiseks alkoholi või lahustit. Mainitud kemikaalid võivad printerit kahjustada.

Märkus.

Kui te printerit ei kasuta, sulgege printeri tolmu eest kaitsmiseks tagumine mitmeotstarbeline salv ja väljastussalv.

Printeri puhastamine seest

Vältimaks prindikvaliteedi halvenemist, puhastage printeri sees asuvat rullikut, toimides alljärgnevalt.



Hoiatus.

Ärge puudutage printeri sees olevaid osi.



Ettevaatust!

- Vältige vee sattumist elektroonikakomponentidele.
- Ärge piserdage printeri sisemusse määrdeaineid.
- Sobimatud määrdeained võivad mehhanismi kahjustada. Õlitamiseks pöörduge printeri müüja või kvalifitseeritud hooldustöötaja poole.

- 1 Veenduge, et tuled ei viita tõrgetele.
- 2 Laadige sôoturisse mitu lehte A4-formaadis tavapaberit.
- 3 Vajutage paberi sôotmiseks ja väljutamiseks nuppu .
- 4 Korrake 3. sammu, kuni tint enam paberit ei määri.

Printeri ja tarkvara haldamine

Printeri transportimine

Kui transportite printerit pikema vahemaa taha, kasutage transportimiseks printeri originaalkasti või kasti, mis on sama suur.



Ettevaatust!

- Vältige printerit hoiustades ja transportides selle kallutamist, küljele asetamist ja tagurpidi pööramist, sest vastasel juhul võib kassetidest tinti lekkida.
- Jätke tindikassetid seadmesse. Kassettide eemaldamisel võib trükipäa kuivada ja takistada printerit printimast.

1

Veenduge, et printer on välja lülitatud.

2

Eemaldage toitejuhe pistikupesast, seejärel ühendage arvuti küljest lahti USB-kaabel. Ühendage printeri küljest lahti kõik teised kaablid.

3

Võtke tagumisest mitmeotstarbelisest salvest kogu paber välja.

4

Keerake söturiipiirik tagasi ja seejärel sulgege paberitugi ning väljundsalv.

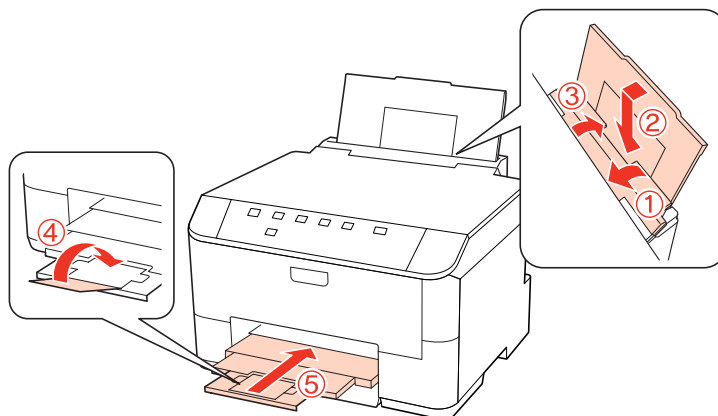

5

Eemaldage paberikassetist kõik paberid ning sisestage kassett uuesti printerisse.

6

Pakkige printer kasti, kasutades selleks printeriga kaasas olnud kaitsematerjale.

Märkus.

- Hoidke printerit transportimise ajal ühes asendis.
- Enne printeri uuesti kasutamist eemaldage kindlasti kaitsevad materjalid.

Tarkvara kontrollimine ja installimine

Arvutisse installitud tarkvara kontrollimine

Selles User's Guide kirjeldatud funktsioonide kasutamiseks peate te installima järgmise tarkvara.

- Epson Driver and Utilities (Epsoni draiver ja utiliidid)
- Epson Event Manager

Kontrollimaks, et tarkvara on arvutisse installitud, järgige alltoodud samme.

Windows puhul

1 Windows 7, Vista ja Server 2008: klõpsake Start-nupul ja valige **Control Panel (Juhtpaneel)**.

Windows XP ja Server 2003: klõpsake nupul **Start** ja valige **Control Panel (Juhtpaneel)**.

2 Windows 7, Vista ja Server 2008: klõpsake kategoorias Programs (Programmide) suvandil **Uninstall a program (Programmide desinstallimine)**.

Windows XP: topeltklõpsake ikoonil **Add or Remove Programs (Programmide lisamine või eemaldamine)**.

Windows Server 2003: klõpsake ikoonil **Add or Remove Programs (Programmide lisamine või eemaldamine)**.

3 Vaadake praegu installitud programmide loendit.

Mac OS X puhul

1 Topeltklõpsake ikoonil **Macintosh HD**.

2 Topeltklõpsake kaustas Applications oleval kaustal **Epson Software** ja kontrollige selle sisu.

Märkus.

- Kaust *Applications* sisaldab kolmanda osapoole tarkvara.
- Kontrollimaks, kas printeridraiver on installitud, klõpsake menüüs *Apple* suvandil **System Preferences** ja seejärel suvandil **Print & Fax**. Seejärel leidke loendiaknas *Printers* oma printer.

Tarkvara installimine

Sisestage tootega kaasas olev printeri tarkvaraplaat ja valige ekraanilt Software Select (Tarkvara valik) installitav tarkvara.

Printeri ja tarkvara haldamine

Printeri tarkvara desinstallimine

Teatud probleemide lahendamiseks või kui olete uuendanud oma operatsioonisüsteemi, tuleb printeritarkvara desinstallida ja uuesti installida.

Windows puhul

Märkus.

- Windows 7, Vista ja Server 2008 puhul on teil tavakasutajana sisse logides vaja administraatorikontot ja salasõna.
- Windows XP ja Server 2003 puhul peate sisse logima kontoga Computer Administrator (Arvutiülem).

1 Lülitage toode välja.

2 Ühendage toote liidesekaabel arvuti küljest lahti.

3 Tehke ühte järgmistest.

Windows 7, Vista ja Server 2008: klõpsake Start-nupul ja valige **Control Panel (Juhtpaneel)**.

Windows XP ja Server 2003: klõpsake nupul **Start** ja valige **Control Panel (Juhtpaneel)**.

4 Tehke ühte järgmistest.

Windows 7, Vista ja Server 2008: klõpsake kategoorias Programs (Programmid) suvandil **Uninstall a program (Programmide desinstallimine)**.

Windows XP: topeltklõpsake ikoonil **Add or Remove Programs (Programmide lisamine või eemaldamine)**.

Windows Server 2003: klõpsake ikoonil **Add or Remove Programs (Programmide lisamine või eemaldamine)**.

5 Valige kuvatavast loendist desinstallitav tarkvara, nt toote draiver ja rakendus.

6 Tehke ühte järgmistest.

Windows 7 ja Server 2008: klõpsake suvandil **Uninstall/Change (Desinstalli/muuda)** või **Uninstall (Desinstalli)**.

Windows Vista: klõpsake suvandil **Uninstall/Change (Desinstalli/muuda)** või **Uninstall (Desinstalli)**, seejärel klõpsake aknas User Account Control (Kasutajakonto juhtimine) nupul **Continue (Jätka)**.

Windows XP ja Server 2003: klõpsake suvandil **Change/Remove (Muuda/eemalda)** või **Remove (Eemalda)**.

Märkus.

Kui valisite 5. sammus toote printeridraiveri desinstallimise, valige oma toote ikoon ja klõpsake **OK**.

Printeri ja tarkvara haldamine

7 Kinnitusakna kuvamisel klõpsake **Yes (Jah)** või **Next (Edasi)**.

8 Järgige ekraanil olevaid juhiseid.

Mõnedel juhtudel võidakse kuvada teade, mis palub teil arvuti taaskäivitada. Sel juhul veenduge, et on valitud **I want to restart my computer now (Ma soovin oma arvuti kohe taaskäivitada)** ja klõpsake **Finish (Lõpeta)**.

Mac OS X puhul

Märkus.

- Printeri tarkvara desinstallimiseks peate alla laadima rakenduse Uninstall Center. Minge veebisaidile <http://www.epson.com> Edasi valige oma kohaliku Epsoni veebisaidi kasutajatugi.*
- Programmide desinstallimiseks peate sisse logima Computer Administrator kontoga. Te ei saa programme desinstallida, kui logite sisse piiratud kasutajakontoga.*
- Olenevalt rakendusest võib installer desinstalleerist eraldiseisev olla.*

1 Sulgege kõik töötavad programmid.

2 Topeltklõpsake Mac OS X-i kõvaketta kaustas Epson ikoonil **Uninstall Center**.

3 Valige kuvatavast loendist desinstallitava tarkvara (nt toote draiver ja rakendus) märkeruudud.

4 Klõpsake **Uninstall (Desinstalli)**.

5 Järgige ekraanil olevaid juhiseid.

Kui te ei leia aknast Uninstall Center desinstallitavat tarkvara, topeltklõpsake Mac OS X-i kõvaketta kaustal **Applications**, valige desinstallitav rakendus ja seejärel lohistage see ikoonile **Trash**.

Märkus.

Kui desinstallite printeridraiveri, kuid teie toote nimi jääb endiselt aknasse Print & Fax, valige toote nimi ja klõpsake nupul - eemalda.

Tõrkeotsing

Probleemi diagnoosimine

Printeri probleemide tõrkeotsingut on kõige parem käsitseda kahes etapis: esmalt probleemi diagnoosimine ja seejärel tõenäoliste lahenduste rakendamine, kuni probleem on lahendatud.

Teavet, mida vajate kõige tavalisemate probleemide diagnoosimiseks ja lahendamiseks, pakub võrgus probleemilahendamine, juhtpaneel, olekumonitor ja printeri toimimise kontrolli läbiviimine. Vaadake all vastavat peatükki.

Kui teil on prindikvaliteediga seotud spetsiifiline probleem, prindikvaliteediga mitteseotud väljaprinti probleem või paberi söötmise probleem või kui printer üldse ei prindi, siis vaadake vastavat peatükki.









Võimalik, et probleemi lahendamiseks peate te printimise katkestama.

➔ [„Printimise tühistamine” lk 33](#)







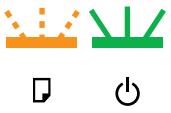



Olekutuled

Printeril olevate tuledel abil saate tuvastada palju peamisi printeriprobleeme. Kui printer katkestab töö ja tuled põlevad või vilguvad, kasutage probleemi diagnoosimiseks järgmist tabelit, seejärel rakendage soovitatud meetmeid probleemi lahendamiseks.



Tõrkeotsing

Tuled	Probleem ja lahendus	
	Paber otsas	
	Paberit pole laaditud.	Laadige paber tagumisse mitmeotstarbelisse salve või paberikassetti ja seejärel vajutage nuppu  . Printer jätkab printimist ja tuli kustub.
	Paberikassetti pole	
	Paberikassett on paigaldamata.	Paigaldage paberikassett printerisse ja vajutage nuppu  .
	Söödeti vale paberiformaat	
	Automaatse 2-sided printing (2-poolne printimine) ajal on printerisse söödetud paberi formaat väiksem kui valitud paberiformaat.	Pärast arvutis valitud prindiformaadile vastava paberi laadimist vajutage tõrke kustutamiseks nuppu  ja seejärel jätkake printimist. Printige puuduvad lehed uuesti.
	Valitud paberi formaat ei vasta paberiformaadi sättega	
Valitud paberi formaat ei vasta ühelegi suvandis Paper Size Loaded määratud formaadile.	Pärast arvutis valitud prindiformaadile vastava paberi laadimist vajutage tõrke kustutamiseks nuppu  ja seejärel muutke printimise jätkamiseks suvandi Paper Size Loaded sätet. ➔ „Suvandi Paper Size Loaded seadistamine“ lk 71 Printige puuduvad lehed uuesti.	
Söödeti topelpaber		
Korraka söödeti kaks paberilehte.	Vajutage paberi söötmiseks ja väljutamiseks nuppu  . Kui paber jääb printerisse, vt peatükki „Paberiummistused“ lk 85.	
	Paberiummistus	
	Paber on printerisse kinni jäänud.	Proovige järgmisi lahendusi. 1. ➔ „Ummistunud paberi eemaldamine paberikassettidest“ lk 87 2. ➔ „Ummistunud paberi eemaldamine tagumisest salvest“ lk 85 3. ➔ „Ummistunud paberi eemaldamine esikaanest ja väljundsalvest“ lk 86 4. Vajutage tõrke kustutamiseks nuppu  .
	Esikaas avatud	
	Esikaas on lahti.	Sulgege esikaas.

Tõrkeotsing

Tuled	Probleem ja lahendus	
	Tint otsas	
	Tindikassett on tühi või paigaldamata.	Asendage tindikassett, mille kohta tõrge antakse, uuega. Kui pärast kasseti vahetamist jääb tuli põlema, võib kassett olla valesti paigaldatud. Paigaldage tindikassett uuesti, nii et see klõpsaks paika. ➔ „Tindikasseti vahetamine“ lk 60
	Vale kassett	
	Praegu paigaldatud tindikassetti ei saa printeriga kasutada.	Asendage tindikassett, mille kohta tõrge antakse, sobiva tindikasseti. ➔ „Tindikasseti vahetamine“ lk 60
	Valesti paigaldatud tindikassett	
	Tindikassett pole õigesti paigaldatud.	Sisestage tindikassett, mille kohta tõrge antakse, uuesti. ➔ „Tindituli vilgub või põleb pärast kasseti vahetamist“ lk 96
	Tinditase madal	
	Tindikassett on peaaegu tühi.	Varuge asenduskassett. Selgitamaks, milline kassett on peaaegu tühi, kontrollige tindikasseti olekut. ➔ „Tindikasseti oleku kontrollimine“ lk 57
	Hoolduskasti kasutusiga on lõppenud	
	Hoolduskasti tööiga on lõppenud.	Vajutage tõrke kustutamiseks korraka nuppe  ja  , seejärel asendage hoolduskast uuega. ➔ „Hoolduskasti vahetamine“ lk 63
	Vale hoolduskast	
	Praegu paigaldatud hoolduskasti ei saa printeriga kasutada.	Vajutage tõrke kustutamiseks korraka nuppe  ja  , seejärel asendage ühildumatu hoolduskast sobivaga. ➔ „Hoolduskasti vahetamine“ lk 63
	Hoolduskasti pole	
	Hoolduskast on paigaldamata.	Vajutage tõrke kustutamiseks korraka nuppe  ja  , seejärel sisestage hoolduskast. ➔ „Hoolduskasti vahetamine“ lk 63
	Hoolduskasti kasutusiga on peaaegu lõppenud	
	Hoolduskasti tööiga on peaaegu lõppenud.	Varuge asenduskast.

Tõrkeotsing

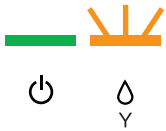
Tuled	Probleem ja lahendus	
	Üldine tõrge	
	Tekkinud on tundmatu printeritõrge.	Proovige järgmisi lahendusi. <ol style="list-style-type: none"> ➔ „Ummistunud paberi eemaldamine paberi-kassettidest“ lk 87 ➔ „Ummistunud paberi eemaldamine tagumisest salvest“ lk 85 ➔ „Ummistunud paberi eemaldamine esikaanest ja väljundsalvest“ lk 86 Vajutage printeri väljalülitamiseks nuppu  ja seejärel printeri uuesti sisselülitamiseks nuppu . Kui tõrge ei kao, võtke ühendust edasimüüjaga.
	Taastusrežiim	
	Püsivara värskendamine nurjus ja printer on taastusrežiimis.	Peate proovima püsivara uuesti värskendada. Pange USB-kaabel valmis ja külastage edasiste juhiste saamiseks Epsoni kohalikku veebisaiti.

  = põleb;  = ei põle;   = vilgub aeglaselt;   = vilgub kiiresti.

Olekumonitor

Kui tõrge tekib printimise ajal, siis ilmub olekumonitori aknasse veeteade.

Kui peate tindikasseti või hoolduskasti vahetama, klõpsake aknas oleval nupul **How To (Õpetus)** ja olekumonitor juhendab teid samm-sammult läbi kasseti või hoolduskasti vahetamise protseduuri.

Märkus operatsioonisüsteemi Windows kasutajatele.

Kui suvandit EPSON Status Monitor 3 ei kuvata, avage printeridraiver ja klõpsake vahekaardil **Maintenance (Hooldus)** ning seejärel nupul **Extended Settings (Lisasätted)**. Aknas **Extended Settings (Lisasätted)** valige märkeruut **Enable EPSON Status Monitor 3 (Lubage EPSON Status Monitor 3)**.

Tindikasseti olekus veendumiseks vaadake ühte järgmistest peatükkidest.

- ➔ „Kasutades rakendust EPSON Status Monitor 3“ lk 81 (Windows)
- ➔ „Kasutades rakendust EPSON Status Monitor“ lk 83 (Mac OS X)



Printeri toimimiskontrolli käivitamine

Kui teil ei õnnestu probleemi põhjust tuvastada, siis käivitage printeri toimimiskontroll, mis aitab kindlaks teha, kas probleem tuleneb printerist või teie arvutist.

Printeri toimimiskontrolli käivitamiseks järgige neid samme.

- 1 Veenduge, et printer on välja lülitatud.
- 2 Veenduge, et paberikassetis on A4-formaadis paber.

Törkeotsing

- 3** Lülitage printer sisse, hoides all nuppu  ja vajutades nuppu . Kui printer lülitub sisse, vabastage mõlemad nupud.

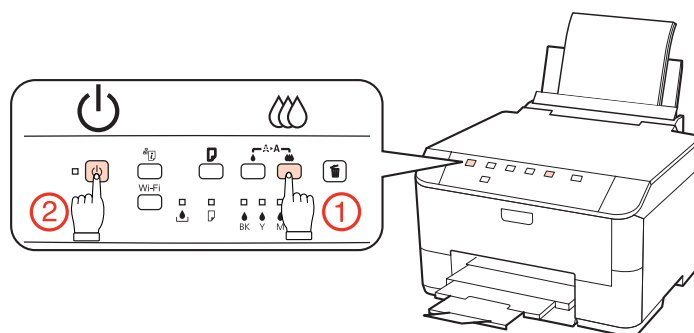

Testlehe printimine näitab pihusti kontrollmusterit. Kui musteris on augud, siis peate te printipead puhastama.

➔ „Prindipea puhastamine” lk 67

- Kui testleht prinditakse, siis on probleem tõenäoliselt tarkvarasätetes, kaablis või teie arvutis. On ka võimalik, et tarkvara pole õigesti installitud. Proovige oma tarkvara desinstallida ning siis uuesti installida.
 - ➔ „Printeri tarkvara desinstallimine” lk 75
- Kui testlehte ei prindita, siis on teil probleem printeriga. Proovige järgmises peatükis olevaid soovitusi.
 - ➔ „Printer ei prindi” lk 95

Printeri oleku kontrollimine

Windows puhul

Kasutades rakendust EPSON Status Monitor 3

EPSON Status Monitor 3 kuvab üksikasjalikku teavet printeri oleku kohta.

EPSON Status Monitor 3 avamiseks on kaks viisi.

- Topeltklõpsake Windows taskbar (tegumiribal) olevat printeri otsetee ikooni. Otsetee ikooni lisamiseks taskbar (tegumiribale) vaadake järgmist lõiku.
 - ➔ „Otsetee ikoonilt taskbar (tegumiriba) peal” lk 26
- Avage printeridraiver, klõpsake vahekaardil **Maintenance (Hooldus)**, seejärel klõpsake nupul **EPSON Status Monitor 3**.

Törkeotsing

EPSON Status Monitor 3 avamisel kuvatakse järgmine aken:



Märkus.

- Kui suvandit EPSON Status Monitor 3 ei kuvata, avage printeridraiver ja klõpsake vahekaardil **Maintenance (Hooldus)** ning seejärel nupul **Extended Settings (Lisasätted)**. Aknas **Extended Settings (Lisasätted)** valige märkeruut **Enable EPSON Status Monitor 3 (Lubage EPSON Status Monitor 3)**.
- Olenevalt praegustest sätetest võidakse kuvada lihtsustatud olekumonitor. Klõpsake ülaltoodud akna avamiseks nupul **Details (Üksikasjad)**.

EPSON Status Monitor 3 annab järgmist teavet.

- Hetkeolek:**
Kui tint on peaaegu/täiesti otsas või hoolduskast peaaegu/täiesti täis, kuvatakse aknas EPSON Status Monitor 3 nupp **How to (Õpetus)**. Nupul **How to (Õpetus)** klõpsamine kuvab tindikasseti või hoolduskasti vahetamise juhised.
- Ink Levels (Tinditasemed):**
EPSON Status Monitor 3 kuvab graafiliselt tindikasseti oleku.
- Information (Teave):**
Te saate vaadata teavet paigaldatud tindikassettide kohta, klõpsates nuppu **Information (Teave)**.
- Maintenance Box Service Life (Hoolduskasti kasutusiga):**
EPSON Status Monitor 3 kuvab graafiliselt hoolduskasti oleku.

Tõrkeotsing

❑ **Technical Support (Tehniline tugi):**

EPSON Status Monitor 3 kaudu saate avada ka võrgus oleva Kasutusjuhendi. Probleemi tekkimisel klõpsake aknas EPSON Status Monitor 3 suvandil **Technical Support (Tehniline tugi)**.

❑ **Print Queue (Printimisjärjek):**

Windows Spooler (Windowsi spuuler) kuvamiseks klõpsake **Print Queue (Printimisjärjek)**.

Kui probleem tekib printimise ajal, avab EPSON Status Monitor 3 hüplikakna tõrketeteatega. Lisateabe saamiseks klõpsake võrgus oleva Kasutusjuhendi avamiseks suvandil **Technical Support (Tehniline tugi)**.

Kui tint on peaaegu/täiesti otsas või hoolduskast peaaegu/täiesti täis, kuvatakse nupp How to (Õpetus). Klõpsake nupul **How to (Õpetus)** ja EPSON Status Monitor 3 juhendab teid samm-sammult läbi kasseti või hoolduskasti vahetamise protseduuri.

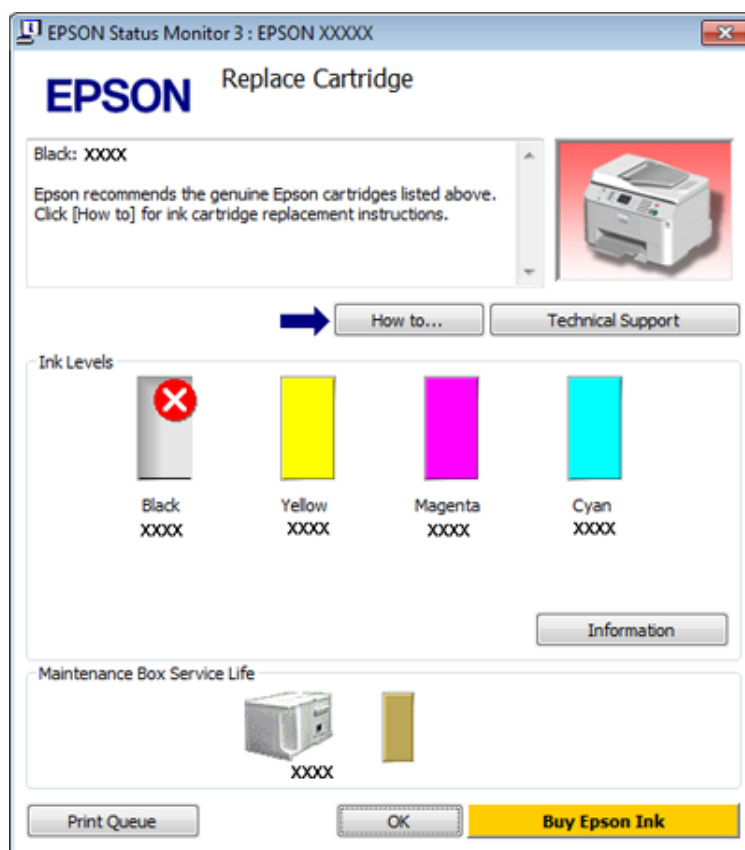

Mac OS X puhul

Kasutades rakendust EPSON Status Monitor

Kui olekumonitor EPSON Status Monitor tuvastab printeri probleemi, siis teavitab see teid veateatega.

EPSON Status Monitor avamiseks järgige neid samme.

1

Avage Epson Printer Utility 4.

➔ „Printeridraiveri avamine operatsioonisüsteemis Mac OS X” lk 26

Törkeotsing

2

Klõpsake nuppu **EPSON Status Monitor**. Kuvatakse EPSON Status Monitor.



Kui tint on peaaegu/täiesti otsas või hoolduskast peaaegu/täiesti täis, kuvatakse nupp **How to (Õpetus)**. Klõpsake nupul **How to (Õpetus)** ning EPSON Status Monitor juhendab teid samm-sammult läbi kasseti või hoolduskasti vahetamise protseduuri.



Te saate seda utiliiti kasutada ka tindikasseti oleku kontrollimiseks enne printimist. EPSON Status Monitor kuvab tindikasseti avamisaegse oleku. Tindikasseti oleku värskendamiseks klõpsake nuppu **Update (Uuendus)**.

Tõrkeotsing

Paberiummistused



Hoiatus.

Ärge puudutage juhtpaneelil olevaid nuppe kunagi siis, kui teie käsi on printeri sees.

Probleemi diagnoosimiseks kontrollige kõigepealt printeri tulesid.

➔ „Olekutuled” lk 77

Ummistunud paberi eemaldamine tagumisest salvest

1

Vajutage korraga seadme tagaosas mõlemal küljel asuvaid nuppe ja seejärel tõmmake seade välja.

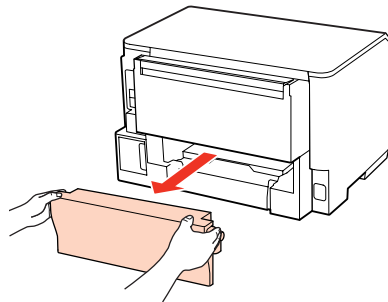

2

Eemaldage ummistunud paber ettevaatlikult.

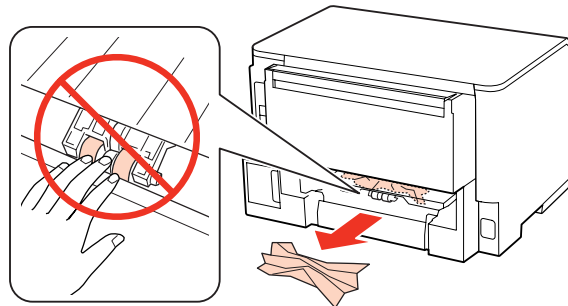

3

Eemaldage ummistunud paber ettevaatlikult.

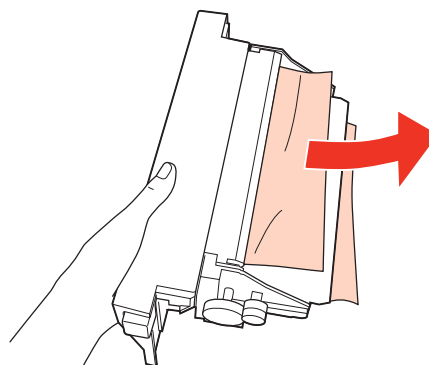

Törkeotsing

- 4** Vajutage korraga seadme tagaosa mõlemal küljel asuvaid nuppe ja seejärel kinnitage seade tagasi.

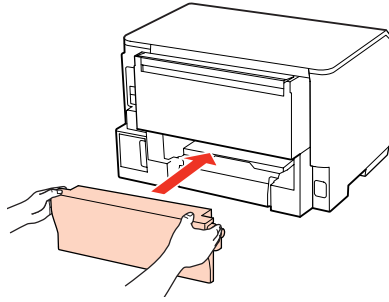

Ummistunud paberi eemaldamine esikaanest ja väljundsalvest

- 1** Avage esikaas.

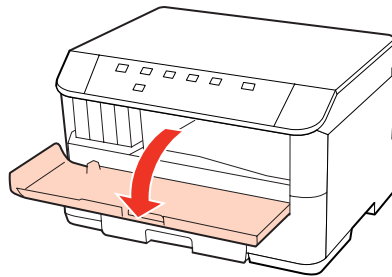

- 2** Eemaldage seest kogu paber, kaasa arvatud kõik rebenenud tükid.

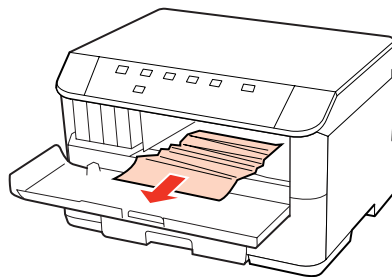

- 3** Sulgege esikaas. Kui ummistunud paber jääb väljastussalve lähedale, eemaldage see ettevaatlikult.

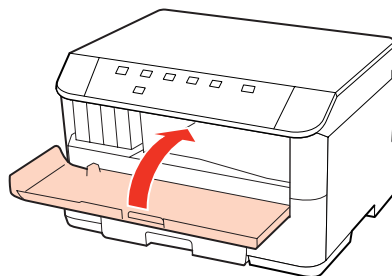

Törkeotsing

Ummistunud paberi eemaldamine paberikassetidest

Märkus.

Käesolevas peatükis olevatel joonistel kujutatakse ummistunud paberi eemaldamist kassetist 1. Ummistunud paberi eemaldamiseks kassetist 2 korrake allpool kirjeldatud juhiseid.

- 1** Tõmmake välja paberikassett.

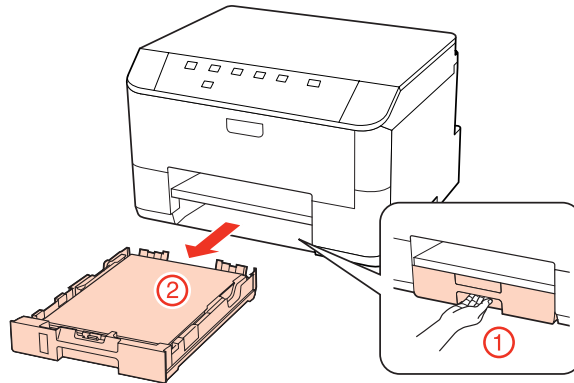

- 2** Laadige paber uuesti paberikassetti.
 ➔ „Paberikassetti” lk 17

- 3** Eemaldage printerist ettevaatlikult kogu ummistunud paber.

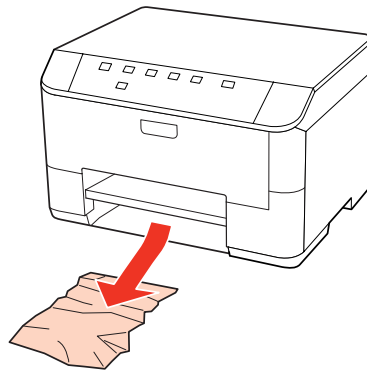

- 4** Hoidke kasseti ühetasasena ning sisestage see printerisse tagasi ettevaatlikult ja aeglaselt.

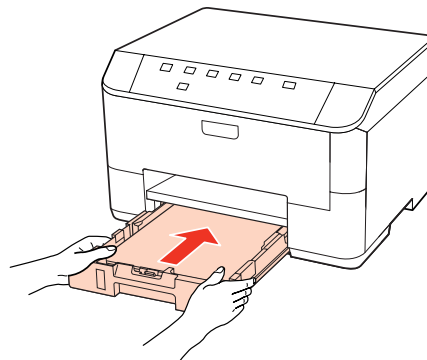

Tõrkeotsing

Paberiummistuste vältimine

Kui teil esineb pidevalt paberiummistusi, kontrollige järgmist.

- Paber on sile, mitte kooldunud ega kortsus.
- Kasutate kõrgekvaliteedilist paberit.
- Paberi prinditav pool on paberikassetis allapoole.
- Paberi prinditav pool on tagumises mitmeotstarbelises salves suunatud ülespoole.
- Paberipakki tuulutati enne laadimist.
- Ärge laadige tavapaberit küljühiku siseküljel oleva noolemärgi ▼ või ≡ all olevast joonest kõrgemale. Veenduge Epsoni eripaberi korral, et lehtede arv on väiksem kui kandjate jaoks kindlaksmääratud piir.
➔ „Kasutatava salve valimine ja selle laadimismahud” lk 15
- Küljühikud on tihedalt vastu paberi servasid.
- Printer on tasasel ja stabiilsel pinnal, mis on igas suunas printeri alusest laiem. Printer ei tööta korralikult, kui see on kaldus.

Paberiummistuse järel uuesti printimine (ainult Windowsis)

Pärast paberiummistuse tõttu printimise katkestamist saate te lehed uuesti välja printida ilma juba välja printitud lehti uuesti printimata.

- 1** Lahendage paberiummistus.
➔ „Paberiummistused” lk 85
- 2** Avage printerisätteid.
➔ „Printeridraiveri avamine operatsioonisüsteemis Windows” lk 25
- 3** Valige oma printeridraiveri dialoogiaknas Main (Pealeht) märkeruut **Print Preview (Prindivaade)**.
- 4** Määrake sätteid, mida te soovite printides kasutada.
- 5** Printerisätete akna sulgemiseks ning seejärel oma faili printimiseks klõpsake nuppu **OK**. Avaneb dialoogiaken Print Preview (Prindivaade).
- 6** Valige vasakul olevast lehekülge loendikastist juba printitud leht ja seejärel valige menüüst Print Options (Prindisuvandid) suvand **Remove Page (Eemalda lehekülg)**. Korrake seda sammu kõikide juba printitud lehtede juures.
- 7** Klõpsake **Print (Prindi)** dialoogiaknas Print Preview (Prindivaade).

Törkeotsing

Probleemid prindikvaliteediga

Kui teil esineb prindikvaliteedi probleeme, siis võrrelge seda alltoodud illustratsioonidega. Klõpsake selle illustratsiooni all oleval pildiallkirjal, mis sarnaneb kõige rohkem teie omaga.

<p>enthalten alle Aufdruck. W ↓ 5008 "Regel"</p> <p>Hea näidis</p>	 <p>Hea näidis</p>
<p>enthalten alle Aufdruck. W ↓ 5008 "Regel"</p> <p>→ „Horizontaalne triipefekt“ lk 89</p>	<p>enthalten alle Aufdruck. W ↓ 5008 "Regel"</p> <p>→ „Vertikaalsed triibud või joondumatus“ lk 90</p>
 <p>→ „Horizontaalne triipefekt“ lk 89</p>	 <p>→ „Vertikaalsed triibud või joondumatus“ lk 90</p>
 <p>→ „Värvid valed või kadunud“ lk 90</p>	 <p>→ „Hägune või plekiline väljaprint“ lk 91</p>

Horizontaalne triipefekt

- Veenduge, et paberi prinditav pool on tagumises mitmeotstarbelises salves suunatud ülespoole.
- Veenduge, et paberi prinditav pool on paberikassetis allapoole.
- Käivitage utiliid Nozzle Check (düüsikontroll) ning puhastage seejärel kõik prindipead, mis andsid düüsikontrollil defektse tulemuse.
 - „Prindipea pihustite kontrollimine“ lk 65

Tõrkeotsing

- Kasutage parimate tulemuste saavutamiseks tindikassetid ära kuue kuu jooksul pärast pakendi avamist.
- Proovige kasutada originaalseid Epsoni tindikassette.
- Vaadake tuld \odot . Kui tuli vilgub, vahetage vastav tindikassett välja.
➔ „Tindikasseti vahetamine” lk 60
- Veenduge, et printeridraiveris valitud paberi tüüp vastaks printerisse laaditud paberi tüübile.
➔ „Õige paberitüübi valimine ” lk 27
- Kui triibud on vahedega 2,5 cm, käivitage utiliit Print Head Alignment (Prindipea reguleerimine).
➔ „Prindipea joondamine” lk 69

Vertikaalsed triibud või joondumatus

- Veenduge, et paberi prinditav pool on tagumises mitmeotstarbelises salves suunatud ülespoole.
- Veenduge, et paberi prinditav pool on paberikassetis allapoole.
- Käivitage utiliit Nozzle Check (düüsikontroll) ning puhastage seejärel kõik prindipead, mis andsid düüsikontrollil defektse tulemuse.
➔ „Prindipea pihustite kontrollimine” lk 65
- Käivitage utiliit Print Head Alignment (Prindipea reguleerimine).
➔ „Prindipea joondamine” lk 69
- Windowsi puhul tühjendage printeridraiveri aknas More Options (Veel suvandeid) märkeruut **High Speed (Kiire)**. Lisateabe saamiseks vaadake võrguspikrit.
Mac OS X 10.5 või uuema versiooni puhul valige suvandis High Speed Printing säte **Off (Väljas)**. Suvandi High Speed Printing kuvamiseks klõpsake järgmistel menüüdel: **System Preferences, Print & Fax**, teie printer (loendiaknas Printers), **Options & Supplies** ja seejärel **Driver**.
Mac OS X 10.4 puhul tühistage printeridraiveri dialoogiakna Print (Prindi) suvandis Extension Settings valik **High Speed Printing**.
- Veenduge, et printeridraiveris valitud paberi tüüp vastaks printerisse laaditud paberi tüübile.
➔ „Õige paberitüübi valimine ” lk 27

Värvid valed või kadunud

- Windowsi puhul tühistage oma printeridraiveri aknas Main (Pealeht) valik **Grayscale (Halliskaala)**.
Mac OS X-i puhul tühistage oma printeridraiveri dialoogi Print (Prindi) suvandis Print Settings (Printeri sätted) valik Grayscale (Halliskaala).
Lisateabe saamiseks vaadake printeridraiveri võrguspikrit.
- Reguleerige oma programmis või oma printeridraiveri sätetes värvisätteid.
Windowsi puhul kontrollige akent More Options (Veel suvandeid).
Mac OS X-i puhul kontrollige dialoogiaknas Print (Prindi) dialoogi Color Options.
Lisateabe saamiseks vaadake printeridraiveri võrguspikrit.
- Käivitage utiliit Nozzle Check (düüsikontroll) ning puhastage seejärel kõik prindipead, mis andsid düüsikontrollil defektse tulemuse.
➔ „Prindipea pihustite kontrollimine” lk 65

Tõrkeotsing

- Vaadake tuld \triangle . Kui tuli vilgub, vahetage vastav tindikassett välja.
➔ „Tindikasseti vahetamine” lk 60
- Kui te olete just äsja tindikasseti vahetanud, siis veenduge, et karbil olev kuupäev juba möödas ei oleks. Kui te ei ole printerit pikema perioodi jooksul kasutanud, siis vahetage tindikassetid välja.
➔ „Tindikasseti vahetamine” lk 60

Hägune või plekiline väljaprint

- Soovitame kasutada Epsoni paberit.
➔ „Paber” lk 101
- Proovige kasutada originaalseid Epsoni tindikassette.
- Veenduge, et printer on tasasel ja stabiilsel pinnal, mis on igas suunas printeri alusest laiem. Printer ei tööta korralikult, kui see on kaldus.
- Veenduge, et teie paber ei oleks kahjustatud, määrdunud ega liiga vana.
- Veenduge, et teie paber on kuiv ja prinditav pool tagumises mitmeotstarbelises salves ülespoole.
- Veenduge, et teie paber on kuiv ning prinditav pool paberikassetis allapoole.
- Kui paber on prinditava poole suunas kooldunud, siis siluge seda või koolutage kergelt vastassuunas.
- Veenduge, et printeridraiveris valitud paberi tüüp vastaks printerisse laaditud paberi tüübile.
➔ „Õige paberitüübi valimine ” lk 27
- Eemaldage väljastussalvest kõik lehed pärast printimist.
- Ärge puutuge ega laske teistel puutuda paberi prinditud poolt, millel on läikiv lõpptulemus. Väljaprintide käsitlemisel järgige paberi juhiseid.
- Käivitage utiliit Nozzle Check (düüsikontroll) ning puhastage seejärel kõik prindipead, mis andsid düüsikontrollil defektse tulemuse.
➔ „Prindipea pihustite kontrollimine” lk 65
- Kui paber on pärast printimist tindiga määrdunud, siis puhastage printeri sisemust.
➔ „Printeri puhastamine seest” lk 72

Erinevad väljaprintiprobleemid

Valed või moonutatud tähemärgid

- Tühistage kõik seismajäänud printimistööd.
➔ „Printimise tühistamine” lk 33
- Lülitage printer ja arvuti välja. Veenduge, et printeri liideskaabel oleks kindlalt paigaldatud.
- Desinstallige printeridraiver ning installige see jälle uuesti.
➔ „Printeri tarkvara desinstallimine” lk 75

Törkeotsing

Valed veerised

- ❑ Kontrollige oma programmi veeriste sätteid. Veenduge, et veerised asuksid lehekülje prinditava ala sees.
➔ „Prindiala” lk 105
- ❑ Veenduge, et printeridraiveri sätted vastavad teie kasutatavale paberiformaadile.
Windows puhul kontrollige dialoogiakent Main (Pealeht).
Mac OS X-i puhul kontrollige dialoogiakent Page Setup või Print (Prindi).
Lisateabe saamiseks vaadake printeridraiveri võrguspikrit.
- ❑ Desinstallige printeridraiver ning installige see jälle uuesti.
➔ „Printeri tarkvara desinstallimine” lk 75

Väljaprint on kerge kaldega

Veenduge, et paber on tagumisse mitmeotstarbelisse salve või paberikassetti õigesti laaditud.

➔ „Paberi laadimine” lk 17

Pööratud pilt

- ❑ Windowsi puhul tühjendage oma printeridraiveri aknas More Options (Veel suvandeid) märkeruut **Mirror Image (Peegelpilt)** või lülitage oma rakenduses säte Mirror Image (Peegelpilt) välja.
Mac OS X puhul tühistage **Mirror Image (Peegelpilt)** märkeruut **Print Settings (Printeri sätted)** all printeridraiveri dialoogiaknas Print (Prindi), et lülitada rakenduse Mirror Image (Peegelpilt) säte välja.
Juhiste saamiseks vaadake oma printeridraiveri või programmi võrguspikrit.
- ❑ Desinstallige printeridraiver ning installige see jälle uuesti.
➔ „Printeri tarkvara desinstallimine” lk 75

Prinditakse tühi leht

- ❑ Veenduge, et printeridraiveri sätted vastavad teie kasutatavale paberiformaadile.
Windows puhul kontrollige dialoogiakent Main (Pealeht).
Mac OS X-i puhul kontrollige dialoogiakent Page Setup või Print (Prindi).
Lisateabe saamiseks vaadake printeridraiveri võrguspikrit.
- ❑ Windowsi puhul kontrollige sätet **Skip Blank Page (Jäta tühi leht vahele)**, klõpsates printeridraiveri dialoogiaknas Maintenance (Hooldus) nupul **Extended Settings (Lisasätted)**.
Mac OS X 10.5 või uuema versiooni puhul valige suvandis Skip Blank Page (Jäta tühi leht vahele) säte **On (Sees)**.
Suvandi Skip Blank Page (Jäta tühi leht vahele) kuvamiseks klõpsake järgmistel menüüdel: **System Preferences, Print & Fax**, teie printer (loendiaknas Printers), **Options & Supplies** ja seejärel **Driver**.
Mac OS X 10.4 puhul valige oma printeridraiveri dialoogiakna Print (Prindi) suvandis Extension Settings säte Skip Blank Page (Jäta tühi leht vahele). Kui see on valitud, siis teie andmete sees olevaid tühje lehti ei prindita.
- ❑ Desinstallige printeridraiver ning installige see jälle uuesti.
➔ „Printeri tarkvara desinstallimine” lk 75

Pärast ühe või mitme antud lahenduse proovimist käivitage printeri toimivuskontroll ning kontrollige tulemusi.

➔ „Printeri toimimiskontrolli käivitamine” lk 80

Törkeotsing

Prinditud pool on plekiline või hõõrdunud

- ❑ Kui paber on prinditava poole suunas kooldunud, siis siluge seda või koolutage kergelt vastassuunas.
- ❑ Windowsi puhul tühjendage printeridraiveri aknas More Options (Veel suvandeid) märkeruut **High Speed (Kiire)**. Lisateabe saamiseks vaadake võrguspikrit.
Mac OS X 10.5 või uuema versiooni puhul valige suvandis High Speed Printing säte **Off (Väljas)**. Suvandi High Speed Printing kuvamiseks klõpsake järgmistel menüüdel: **System Preferences, Print & Fax**, teie printer (loendiaknas Printers), **Options & Supplies** ja seejärel **Driver**.
Mac OS X 10.4 puhul tühistage printeridraiveri dialoogiakna Print (Prindi) suvandis Extension Settings valik **High Speed Printing**.
- ❑ Laadige ja väljutage tavapaber mitu korda.
➔ „Printeri puhastamine seest” lk 72
- ❑ Desinstallige printeridraiver ning installige see jälle uuesti.
➔ „Printeri tarkvara desinstallimine” lk 75

Printimine on liiga aeglane

- ❑ Veenduge, et printeridraiveris valitud paberi tüüp vastaks printerisse laaditud paberi tüübile.
➔ „Õige paberitüübi valimine” lk 27
- ❑ Windowsi puhul valige printeridraiveri aknas Main (Pealeht) madalam suvandi **Quality (Kvaliteet)** väärtus.
Mac OS X-i puhul valige oma printeridraiveri dialoogiakna Print (Prindi) jaotises Print Settings (Printeri sätted) madalam suvandi **Print Quality (Prindikvaliteet)** säte.
➔ „Printeridraiveri avamine operatsioonisüsteemis Windows” lk 25
➔ „Printeridraiveri avamine operatsioonisüsteemis Mac OS X” lk 26
- ❑ Mac OS X 10.5 või uuema versiooni puhul valige suvandis High Speed Printing säte **On (Sees)**. Dialoogi High Speed Printing kuvamiseks klõpsake järgmistel menüüdel: **System Preferences, Print & Fax**, teie printer (loendiaknas Printers), **Options & Supplies** ja seejärel **Driver**.
Mac OS X 10.4 puhul valige oma printeridraiveri dialoogiakna Print (Prindi) suvandis Extension Settings säte High Speed Printing.
- ❑ Sulgege mittevajalikud programmid.
- ❑ Kui printite pidevalt pikema perioodi jooksul, võib printimine olla äärmiselt aeglane. Selle eesmärgiks on printimiskiiruse aeglustamine ning printeri mehhanismide ülekuumenemise ning kahjustamise vältimine. Sellisel juhul võite printimist jätkata, kuid soovitatav on printimine peatada ja jätta printer vähemalt 30 minutiks sisselülitatud toitega seisma. (Printer ei taastu, kui toide on väljas.) Pärast uuestikäivitamist töötab printer normaalse kiirusega.
- ❑ Desinstallige printeridraiver ning installige see jälle uuesti.
➔ „Printeri tarkvara desinstallimine” lk 75

Kui te proovisite kõiki ülaltoodud meetodeid ning teil ei õnnestunud probleemi lahendada, siis vaadake järgmist.

- ➔ „Prindikiiruse tõstmine (ainult Windows)” lk 97

Paberit ei söödeta korralikult

Paberit ei söödeta

Eemaldage paberivirn ning veenduge järgmises.

- Sisestasite paberikasseti lõpuni printerisse.
- Paber ei ole kooldunud ega kortsus.
- Paber ei ole liiga vana. Lisateabe saamiseks vaadake koos paberiga pakitud juhiseid.
- Kontrollige suvandi Paper Size Loaded sätet ja laadige igale paberiallikale vastavas formaadis paber.
➔ „Suvandi Paper Size Loaded seadistamine” lk 71
- Valisite rakenduses või printeridraiveri sätetes õige paberiallika.
➔ „Kasutatava salve valimine ja selle laadimismahud” lk 15
- Ärge laadige tavapaberit küljjuhiku siseküljel oleva noolemärgi ▼ või ≡ all olevast joonest kõrgemale. Veenduge Epsoni eripaberi korral, et lehtede arv on väiksem kui kandjate jaoks kindlaksmääratud piir.
➔ „Kasutatava salve valimine ja selle laadimismahud” lk 15
- Paber ei ole printeri sees ummistunud. Kui see on, siis eemaldage ummistunud paber.
➔ „Paberiummistused” lk 85
- Tindikassetid ei ole tühjad. Kui kassetid on tühjad, siis vahetage need.
➔ „Tindikasseti vahetamine” lk 60
- Te olete järginud spetsiaalseid laadimisjuhiseid, mis olid paberiga kaasas.
- Paberis ei ole köitmisauke.

Mitme lehe söötmine

- Ärge laadige tavapaberit küljjuhiku siseküljel oleva noolemärgi ▼ või ≡ all olevast joonest kõrgemale. Veenduge Epsoni eripaberi korral, et lehtede arv on väiksem kui kandjate jaoks kindlaksmääratud piir.
➔ „Kasutatava salve valimine ja selle laadimismahud” lk 15
- Jälgige, et küljjuhikud oleksid tihedalt vastu paberi servasid.
- Veenduge, et paber ei ole kooldunud ega murtud. Kui on, siis enne laadimist siluge seda või koolutage kergelt vastassuunas.
- Eemaldage paberivirn ning veenduge, et paber ei oleks liiga õhuke.
➔ „Paber” lk 103
- Lehvitage virna serva, et lehed eraldada ning laadige paber uuesti.

Tõrkeotsing

- Kui failist prinditakse liiga palju koopiald, siis kontrollige printeridraiveri sätet Copies (Koopiald) järgmiselt ning kontrollige ka oma programmi.
Windowsi puhul kontrollige dialoogiaknas Main (Pealeht) sätet Copies (Koopiald).
Mac OS X 10.4 puhul kontrollige dialoogiakna Print (Prindi) jaotises Copies & Pages sätet Copies (Koopiald).
Mac OS X 10.5 või uuema versiooni puhul kontrollige dialoogiaknas Print (Prindi) sätet Copies (Koopiald).

Paber on valesti laaditud

Kui te olete paberi laadinud liiga sügavale printerisse, siis printer ei saa paberit korralikult sööta. Lülitage printer välja ning eemaldage paber. Seejärel lülitage printer sisse ning laadige paber uuesti.

Paberit ei väljutata täielikult või see on kortsus

- Kui paberit ei väljastata täielikult, vajutage paberi eemaldamiseks nuppu . Kui paber on printeris ummistunud, eemaldage see, vaadates järgmist lõiku.
➔ „Paberiummistused” lk 85
- Kui paber on väljudes kortsus, siis võib see olla niiske või liiga õhuke. Laadige uus paberipakk.

Märkus.

Hoidke kasutamata paberit selle originaalpakendis kuivas kohas.

Printer ei prindi

Ükski tuli ei põle

- Kontrollige, kas printer on sisse lülitatud, vajutades nuppu .
- Lülitage printer välja ning veenduge, et toitekaabel oleks kindlalt seinas.
- Veenduge, et teie seinakontakt töötaks ning seda ei juhiks lüliti ega taimer.

Tuled süttivad ja seejärel kustuvad

Vooluvõrgu pinget ei pruugi vastata printeri tööpingele. Lülitage printer välja ning tõmmake juhe viivitamatult välja. Seejärel kontrollige printeri tagaküljel olevat silti.



Ettevaatust!

Kui pinget ei sobi, siis ÄRGE ÜHENDAGE OMA PRINTERIT UUESTI. Võtke ühendust oma müügiesindajaga.

Põleb ainult toitetuli

- Lülitage printer ja arvuti välja. Veenduge, et printeri liidesekaabel on kindlalt ühendatud.
- Kui kasutate USB-liidest, veenduge, et teie kaabel vastab USB või Hi-Speed USB standarditele.

Tõrkeotsing

- ❑ Kui te ühendate printeri oma arvutiga USB-jaoturit kasutades, siis ühendage printer arvutist tuleva jaoturi esimese haruga. Kui teie arvuti ei tunne endiselt printeridraiverit ära, siis püüdke printer ilma USB-jaoturita otse oma arvutiga ühendada.
- ❑ Kui te ühendate printeri arvutiga USB-jaoturi kaudu, siis veenduge, et arvuti tunneb USB-jaoturi ära.
- ❑ Lülitage printer ja arvuti välja, eemaldage printeri liidesekaabel ning seejärel printige toimimiskontrolli leht.
➔ „Printeri toimimiskontrolli käivitamine” lk 80
- ❑ Kui te üritate printida suurt pilti, siis ei pruugi teie arvutil olla piisavalt mälu. Proovige vähendada pildi lahutusvõimet või printida pilt väiksemas formaadis. Võimalik, et peate oma arvutile rohkem mälu paigaldama.
- ❑ Windows i kasutajad saavad kõik Windows Spooler (Windowsi spuuler) is salvestatud tööd kustutada.
➔ „Printimise tühistamine” lk 33
- ❑ Desinstallige printeridraiver ning installige see jälle uuesti.
➔ „Printeri tarkvara desinstallimine” lk 75

Tindituli vilgub või põleb pärast kasseti vahetamist

- 1 Avage esikaas. Eemaldage ning taassisestage tindikassett ning seejärel jätkake tindikasseti paigaldamisega.

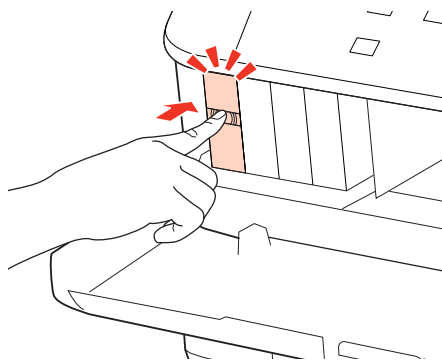

- 2 Sulgege esikaas kindlalt.

Tõrkeotsing

Prindikiiruse tõstmine (ainult Windows)

Kui printimise kiirus on aeglane, saab seda aknast Extended Settings (Lisasätted) teatud sätteid valides tõsta. Klõpsake oma printeridraiveri aknas Maintenance (Hooldus) nupul **Extended Settings (Lisasätted)**.

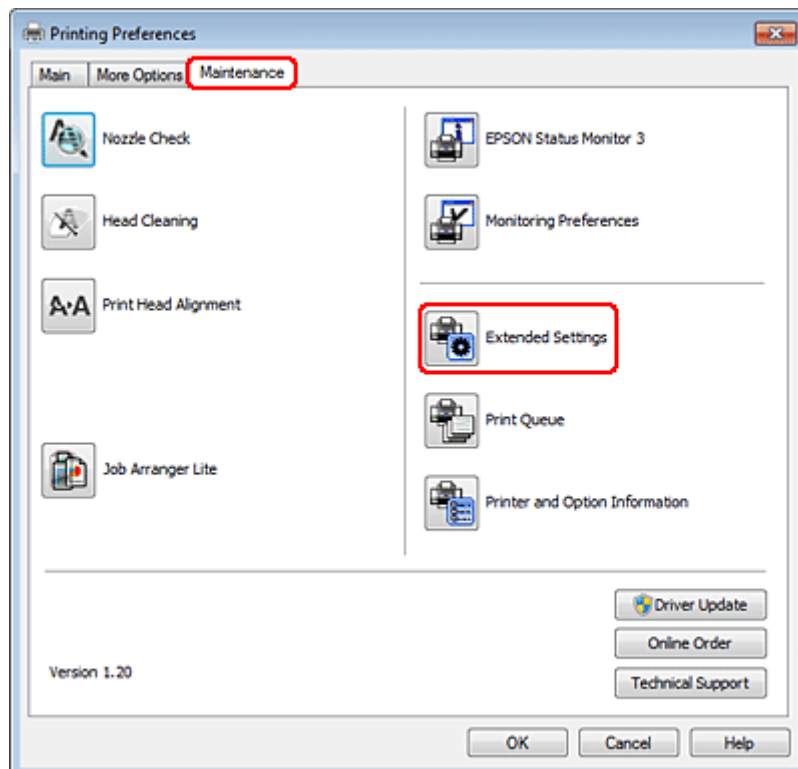

Törkeotsing

Ilmub järgmine dialoogiaken.

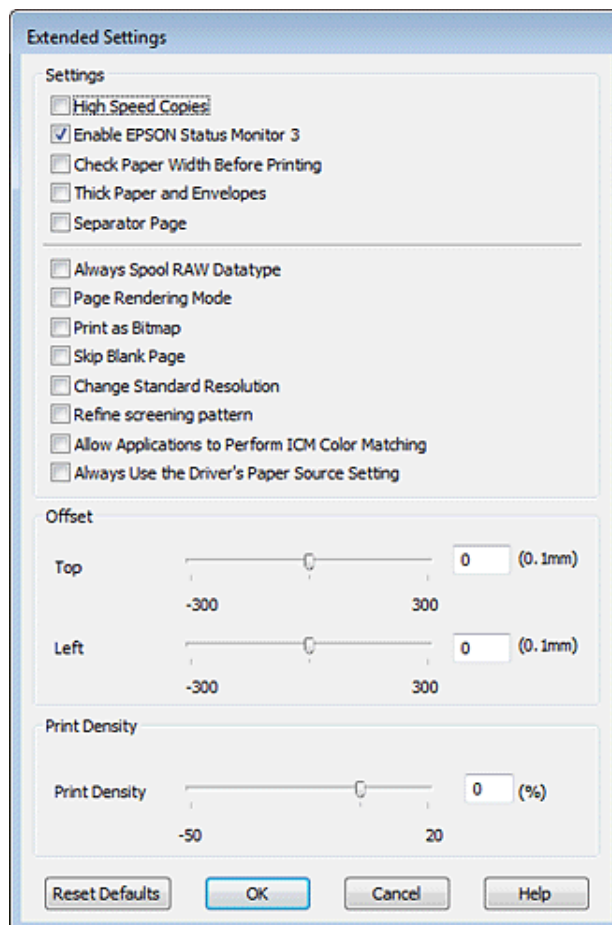

Valige järgmised märkeruudud ning printimise kiirus võib tõusta.

- High Speed Copies (Kiirkoopiad)
- Always spool RAW datatype (Spuuli alati RAW andmetüüpi)
- Page Rendering Mode (Lehekülje renderdusrežiim)
- Print as Bitmap (Prindi rasterpildina)

Iga elemendi kohta lisateabe saamiseks vaadake võrguspikrit.

Muud probleemid

Tavapaberi printimine vaikselt

Kui printeridraiveris on suvandi Paper Type (Paberitüüp) sätteks valitud plain paper (tavapaber) ja suvandi Quality (Kvaliteet) sätteks valitud Normal (Tavaline), siis prindib printer suure kiirusega. Proovige kasutada valikut Quiet Mode (Vaikne režiim), mis tagab vaiksema töö ning aeglasema printimiskiiruse.

Törkeotsing

Windowsi puhul valige oma printeridraiveri aknas Main (Pealeht) märkeruut Quiet Mode (Vaikne režiim).

Mac OS X 10.5 või uuema versiooni puhul valige suvandis Quiet Mode (Vaikne režiim) säte **On (Sees)**. Suvandi Quiet Mode (Vaikne režiim) kuvamiseks klõpsake järgmistel menüüdel: **System Preferences, Print & Fax**, teie printer (loendiaknas Printers), **Options & Supplies** ja seejärel **Driver**.

Mac OS X 10.4 puhul avage printeridraiver ja valige selle dialoogiakna Print (Prindi) jaotises **Quiet Mode (Vaikne režiim)** märkeruut Extension Settings.

Tooteteave

Tooteteave

Tint ja paber

Tindikassetid

Käesoleva printeriga on võimalik kasutada alljärgnevas tabelis toodud tindikassette.

Tindikassett	Osanumbrid	
	WP-4015/ WP-4025	WP-4011
Black (Must)	T7011 T7021 T7031	T6771 T6781
Cyan (Tsüaan)	T7012 T7022 T7032	T6772 T6782
Magenta	T7013 T7023 T7033	T6773 T6783
Yellow (Kollane)	T7014 T7024 T7034	T6774 T6784

Märkus.

- Kõik kassetid pole kõigis piirkondades saadaval.
- Mudeli WP-4015 puhul soovitab Epson kasutada tindikassetti T701 või T702.
- Mudeli WP-4025 puhul soovitab Epson kasutada tindikassetti T702 või T703.

Värviline	Black (Must), Cyan (Tsüaan), Magenta, Yellow (Kollane)
Kasseti kõlblikusaeg	Kasutage parimate tulemuste saavutamiseks tindikassetid ära kuue kuu jooksul pärast pakendi avamist.
Temperatuur	Hoiustamisel: -20 kuni 40 °C (-4 kuni 104 °F) 1 kuu temperatuuril 40 °C (104 °F) Külmumine:* -13 °C (8,6 °F)

* Temperatuuril 25 °C (77 °F) muutub tint vedelaks ja on kasutatav umbes 3 tunni möödudes.

Tooteteave

Ettevaatust!

- Epson soovib kasutada Epsoni originaaltindikassette. Muud tooted, mis ei ole Epsoni valmistatud, võivad tekitada kahju, mida ei kata Epsoni garantiid ning mis mõningatel juhtudel võivad põhjustada printeri töös tõrkeid.
- Epson soovib tindikassetti kasutada enne pakendile märgitud kuupäeva.

Märkus.

- Teie printeriga kaasas olevad tindikassette on osaliselt kasutatud esmase häälestamise ajal. Printide kõrge kvaliteedi tagamiseks on teie printeri trükipea täielikult tindiga täidetud. See ühekordne protsess tarbib teatud koguses tinti ning seetõttu võivad need kassetid tühjaks saada natuke kiiremini kui täiesti uued tindikassetid.
- Toodud kogused võivad varieeruda sõltuvalt prinditavatest kujutistest, kasutatava paberi tüübist, printimise sagedusest ning keskkonnatingimustest, näiteks temperatuurist.
- Kõrge printimiskvaliteedi tagamiseks ning trükipea kaitsmiseks säilib kassetis reservina väike kogus tinti ka siis, kui printer teavitab teid, et kassetti tuleks vahetada. Toodud kogustes ei ole eelmainitud reserviga arvestatud.
- Kuigi tindikassetid võivad sisaldada taaskasutatud materjale, ei mõjuta see kuidagi seadme talitlust ega tehnilisi omadusi.

Hoolduskast

Selle printeriga saate kasutada järgmist hoolduskasti.

	Partii number
Hoolduskast	T6710

Paber

Teie trükivajaduste jaoks pakub Epson nii spetsiaalselt välja töötatud paberit kui ka muid trükimeediumeid.

Märkus.

- Paberivaliku suurus sõltub asukohast.
- Alljärgnevas tabelis toodud Epsoni eripaberite osanumbrid leiate Epsoni kasutajatoe veebisaidilt.
➔ „[Tehnilise toe veebisait](#)” lk 110

Paber	Formaat
Epson Bright White Ink Jet Paper (Helevalge tindiprinteri paber)	A4
Epson Premium Glossy Photo Paper (Kõrgkvaliteetne läikiv fotopaber)	A4, 10 × 15 cm (4×6 tolli), 13 × 18 cm (5×7 tolli), 16:9 laiformaat (102×181 mm)

Tooteteave

Epson Glossy Photo Paper (Läikiv fotopaber)	A4, 10×15 cm (4×6 tolli), 13×18 cm (5×7 tolli)
Epson Premium Semigloss Photo Paper (Kõrgkvaliteetne poolläikiv fotopaber)	A4, 10×15 cm (4×6 tolli)
Epson Ultra Glossy Photo Paper (Ekstraläikiv fotopaber)	A4, 10×15 cm (4×6 tolli), 13×18 cm (5×7 tolli)
Epson Photo Paper (Fotopaber)	A4, 10×15 cm (4×6 tolli), 13×18 cm (5×7 tolli)
Epson Matte Paper - Heavyweight (Matt paber – paks)	A4
Epson Photo Quality Ink Jet Paper (Fotokvaliteediga tindi-printeri paber)	A4

Lisaseade

250-leheline paberikassetiseade / PXBACU1

Saate kasutada järgmist 250-lehelist paberikassetiseadet / PXBACU1.

	Partii number
250-leheline paberikassetiseade / PXBACU1	C12C817011

Süsteeminõuded

Windows ile esitatavad nõuded

Süsteem	Liides
Windows 7, Vista, XP Professional x64 Edition, XP SP1 või kõrgem, Server 2008 R2, Server 2008 ja Server 2003	Hi-Speed USB (soovitatav) USB (miinimum)

Märkus.

- Windows Server OS toetab ainult printeridraiverit; kaasasolevaid rakendusi ei toetata.
- Pöörduge tarkvara tootja poole, et teada saada, kas see tarkvara ühildub operatsioonisüsteemiga Windows XP Professional x64 Edition.

Tooteteave

Macintosh ile esitatavad nõuded

Süsteem	Liides
PowerPC- või Inteli-põhised Macintoshi arvutid operatsioonisüsteemiga Mac OS® X 10.4.11, 10.5.x, 10.6.x	Hi-Speed USB (soovitav) USB (miinimum)

Märkus.

Operatsioonisüsteemi Mac OS X UNIX-i failisüsteemi (UFS) ei toetata.

Tehnilised andmed

Printeri tehnilised andmed

Paberi tee	Paberi kassetid 1 ja 2, eest sisestamine Tagumine mitmeotstarbeline salv, ülalt sisestamine
Mahutavus	27,5 mm paberi kassetites 1 ja 2 *1 9,0 mm tagumises mitmeotstarbelises salves *1*2*3*4

*1 Paber kaaluga 64 kuni 90 g/m² (17 kuni 24 naela).

*2 Envelope #10, DL ja C6 kaaluga 75 kuni 90 g/m² (20 kuni 24 naela).

*3 Envelope C4 kaaluga 80 kuni 100 g/m² (21 kuni 26 naela).

*4 Legal-formaadi ja kasutaja määratud formaatide puhul sisestage üks leht korraga.

Paber

Märkus.

- Kuna teiste paberimarkide toojad võivad oma paberi kvaliteeti alati muuta, ei ole Epsonil võimalik vastutada teiste tootjate paberi kvaliteedi eest. Kontrollige alati paberi sobivust, enne kui hakkate suuri koguseid ostma või suuri printimistöid tegema.
- Madala kvaliteediga paber võib vähendada printimiskvaliteeti ja põhjustada paberiummistusi või muid probleeme. Probleemide ilmnemisel hakake kasutama kvaliteetsemat paberit.
- Kasutage paberit tavatingimustes:
temperatuur 15 kuni 25 °C (59 kuni 77 °F)
suhteline õhuniiskus 40 kuni 60%

Kui kõik alltoodud tingimused on täidetud, saab tootega kasutada eelnevalt augustatud köiteavadega paberit.

Paberiallikas	tagumine mitmeotstarbeline salv
Paberi formaat	A4, A5, A6, B5, Letter, Legal
Augu asukoht	19 mm (0,74 tolli) ulatuses prindipoolega ülespool oleva paberi vasakust äärest. Vt allolevat joonist.

Tooteteave

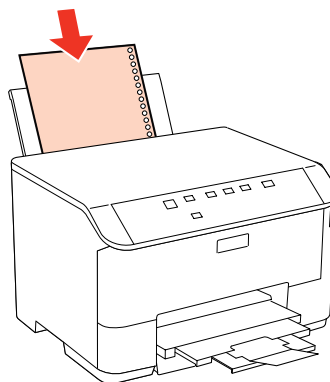
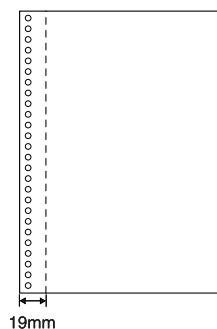

Paberilehed:

Formaat	A4 210×297 mm 10×15 cm (4×6 tolli) 13×18 cm (5×7 tolli) A6 105×148 mm A5 148×210 mm B5 182×257 mm 9×13 cm (3,5×5 tolli) 13×20 cm (5×8 tolli) 20×25 cm (8×10 tolli) 16:9 laiformaat (102×181 mm) 100×148 mm Letter 8 1/2×11 tolli Legal 8 1/2×14 tolli
Paberi tüübid	Tavapaber või Epsoni müüdav eripaber
Paksus (tavapaber)	0,08 kuni 0,11 mm (0,003 kuni 0,004 tolli)
Kaal (tavapaber)	64 g/m ² (17 naela) kuni 90 g/m ² (24 naela)

Ümbrikud:

Formaat	Ümbrik #10 4 1/8×9 1/2 tolli Ümbrik DL 110×220 mm Ümbrik C6 114×162 mm Ümbrik C4 229×324 mm
Paberi tüübid	Tavapaber
Kaal	75 g/m ² (20 naela) kuni 90 g/m ² (24 naela) formaatidele Envelope #10, DL ja C6 80 g/m ² (21 naela) kuni 100 g/m ² (26 naela) formaadile Envelope C4

Tooteteave

Prindiala

Prindiala on värviga tähistatud.

Paberilehed:

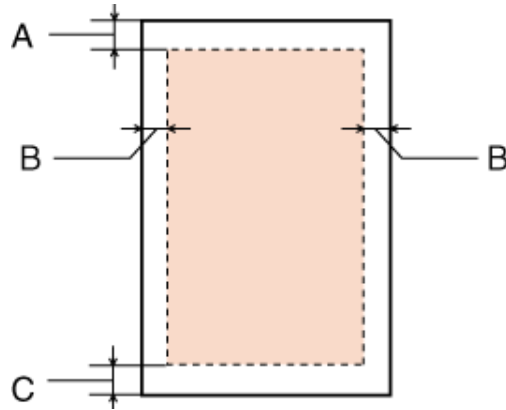

Ümbrikud:

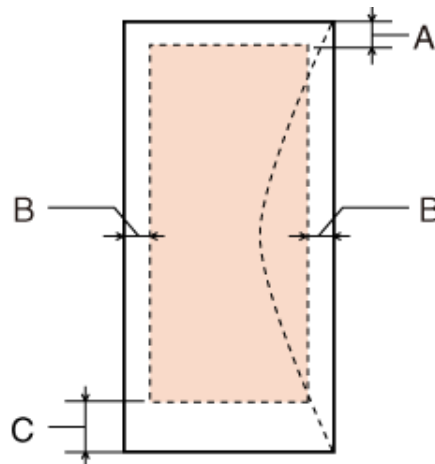

	Minimaalne veeris	
Meediumi tüüp	Paberilehed	Ümbrikud
A	3,0 mm (0,12 tolli)	3,0 mm (0,12 tolli)
B	3,0 mm (0,12 tolli)	5,0 mm (0,20 tolli) *1
C	3,0 mm (0,12 tolli)	3,0 mm (0,12 tolli) *2

*1 Formaadi Envelope C4 soovitatav veeris on 9,5 mm.

*2 Formaatide Envelope #10, Envelope DL ja Envelope C6 soovitatav ääris on 20,0 mm.

Märkus.

Sõltuvalt paberi tüübist võib väljaprindi ülemiste ja alumiste osade prindikvaliteet langeda või need alad võivad olla määratud.

Tooteteave

Võrguliidese tehnilised andmed

Wi-Fi on saadaval ainult mudelitel WP-4020/WP-4025.

Wi-Fi	Standard:	IEEE 802.11b/g/n ^{*1}
	Turvalisus:	WEP (64/128bit) WPA-PSK (TKIP/AES) ^{*2}
	Sagedusriba:	2,4 GHz
	Ühendusviis:	infrastruktuuri režiim, Ad hoc režiim,
Ethernet	Standard:	Ethernet 100BASE-TX/10BASE-T

*1 Vastab sõltuvalt printeri ostmiskohast standardile IEEE 802.11b/g/n või IEEE 802.11b/g.

*2 Vastab WPA2-le koos WPA/WPA2 Personali toega.

Mehhaanilised andmed

WP-4011/WP-4015/WP-4020/WP-4025

Mõõtmed	Hoiustamisel Laius: 460 mm (18,1 tolli) Sügavus: 420 mm (16,5 tolli) Kõrgus: 284 mm (11,2 tolli)
	Printimisel* Laius: 460 mm (18,1 tolli) Sügavus: 654 mm (25,7 tolli) Kõrgus: 383 mm (15,1 tolli)
Kaal	Umbes 10,9 kg (24,0 naela) ilma tindikassettide ja toitejuhtmeta.

* Väljastussalve pikendus väljatõmmatud asendis.

Elektriandmed

WP-4011/WP-4015

	100-240 V mudel
Sisendpinge vahemik	90 kuni 264 V
Nimisageduse vahemik	50 kuni 60 Hz
Sisendsageduse vahemik	49,5 kuni 60,5 Hz
Nimivool	0,5 kuni 0,25 A

Tooteteave

Voolutarve	Printimine	Umbes 22 W (ISO/IEC24712)
	Valmisoleku režiim	Umbes 5,0 W
	Puhkerežiim	Umbes 2,2 W
	Väljalülitatud olekus	Umbes 0,3 W

WP-4020/WP-4025

		100-240 V mudel
Sisendpinge vahemik		90 kuni 264 V
Nimisageduse vahemik		50 kuni 60 Hz
Sisendsageduse vahemik		49,5 kuni 60,5 Hz
Nimivool		0,5 kuni 0,25 A
Voolutarve	Printimine	Umbes 23 W (ISO/IEC24712)
	Valmisoleku režiim	Umbes 6,0 W
	Puhkerežiim	Umbes 3,0 W
	Väljalülitatud olekus	Umbes 0,3 W

Märkus.

Printeri jaoks sobiva pingega kohta saate teavet printeri tagaküljel olevalt sildilt.

Keskkonningimused

Temperatuur	Töötamisel: 10 kuni 35 °C (50 kuni 95 °F) Hoiustamisel: -20 kuni 40 °C (-4 kuni 104 °F) 1 kuu temperatuuril 40 °C (104 °F)
Õhuniiskus	Töötamisel: * suhteline õhuniiskus 20 kuni 80% Hoiustamisel: * suhteline õhuniiskus 5 kuni 85%

* Kondensatsioonita

Nõuetele vastavus**WP-4020/WP-4025**

USA mudel:

Tooteteave

Ohutus	UL60950-1 CAN/CSA-C22.2 nr 60950-1
Elektromagnetiline ühilduvus (EMC)	FCC reeglite osa 15 alaosa B klass B CAN/CSA-CEI/IEC CISPR 22 klass B

Käesolev seade sisaldab järgmist juhtmevaba andmeside moodulit.

Tootja: Marvell Semiconductor Inc.

Tüüp: SP88W8786-MD0-2C2T00

Käesolev seade vastab FCC (USA Föderaalne Sidekomisjoni) eeskirjade 15. osas ja IC (Industry Canada) standardis RSS-210 toodud nõuetele. Epson ei võta endale vastutust, kui seadme mittesoovitavast muutmisest tulenevalt ei suuda seade enam kaitsenõudeid rahuldada. Seadme töö peab vastama kahele tingimusele: (1) seade ei tohi põhjustada kahjulikke häiringuid ning (2) seade peab taluma sellele mõjuvaid mis tahes häiringuid, sealhulgas häiringut, mis võib põhjustada seadme soovimatut talitlust.

Litsentsitud teenuste raadiohäirete vältimiseks on käesolev seade mõeldud kasutamiseks siseruumides ja eemal akendest, et pakkuda maksimaalset kaitset. Seadme (või selle saateantenni) paigutamiseks välitingimustesse tuleb taotleda luba.

Euroopa mudel:

Madalpinge direktiiv 2006/95/EÜ	EN60950-1
Elektromagnetilise ühilduvuse (EMC) direktiiv 2004/108/EÜ	EN55022 klass B EN61000-3-2 EN61000-3-3 EN55024
R&TTE direktiiv 1999/5/EÜ	EN300 328 EN301 489-1 EN301 489-17 EN60950-1

Euroopa kasutajatele.

Meie, Seiko Epson Corporation, teatame käesolevaga, et mudel B491B vastab direktiivis 1999/5/EÜ esitatud põhinõuetele ja muudele asjakohastele sätetele.

Kasutamiseks ainult Iirimaal, Ühendkuningriigis, Austrias, Saksamaal, Liechtensteinis, Šveitsis, Prantsusmaal, Belgias, Luksemburgis, Hollandis, Itaalias, Portugalis, Hispaanias, Taanis, Soomes, Norras, Rootsis, Islandil, Küprosel, Kreekas, Sloveenias, Bulgaarias, Tšehhis, Eestis, Ungaris, Lätis, Leedus, Poolas, Rumeenias, Slovakkias ja Maltal.

Prantsusmaal on lubatud kasutamine ainult siseruumides.

Itaalias on seadme kasutamiseks väljaspool ruume vaja üldluba.

Epson ei võta endale vastutust, kui seadme mittesoovitavast muutmisest tulenevalt ei suuda seade enam kaitsenõudeid rahuldada.



WP-4011/WP-4015

USA mudel:

Tooteteave

Ohutus	UL60950-1 CAN/CSA-C22.2 nr 60950-1
Elektromagnetiline ühilduvus (EMC)	FCC reeglite osa 15 alaosa B klass B CAN/CSA-CEI/IEC CISPR 22 klass B

Euroopa mudel:

Madalpinge direktiiv 2006/95/EÜ	EN60950-1
Elektromagnetilise ühilduvuse (EMC) direktiiv 2004/108/EÜ	EN55022 klass B EN61000-3-2 EN61000-3-3 EN55024

Liides

Hi-Speed USB (seadmeklass arvutitele)

Kust saada abi?

Tehnilise toe veebisait

Epsoni tehnilise toe veebisait aitab teid probleemide korral, millele ei ole võimalik lahendust leida teie seadmega kaasas olnud dokumentatsioonist. Veebilehitseja ja internetiühenduse olemasolu korral on teil võimalik saiti külastada aadressil:

<http://support.epson.net/>

Kõige uuemad draiverid, KKK, kasutusjuhendid ning muu allalaaditav tarkvara on saadaval veebisaidil:

<http://www.epson.com>

Seejärel valige oma kohaliku Epsoni veebisaidi kasutajatugi.

Epsoni klienditoe kontaktetrumine

Enne Epsoni klienditoe poole pöördumist

Kui teie Epsoni seade ei tööta korralikult ja teil ei õnnestu probleemi lahendada seadme dokumentatsioonis sisalduva tõrkeotsinguteabe abil, pöörduge abi saamiseks Epsoni tugiteenuste poole. Kui allpool ei ole toodud teie piirkonna Epsoni klienditoe kontaktandmeid, pöörduge edasimüüja poole, kelle käest te seadme ostsite.

Epsoni klienditugi saab teid aidata palju kiiremini, kui saate neile anda alljärgneva informatsiooni.

- Seadme seerianumber
(Seerianumbri silt asub toote küljel.)
- Seadme mudel
- Seadme tarkvara versioon
(klõpsake **About (Teave)**, **Version Info (Versiooniteave)** või sarnast nuppu seadme tarkvaras)
- Teie arvuti mark ja mudel
- Teie arvuti operatsioonisüsteemi nimi ja versioon
- Koos seadmega tavaliselt kasutatavate programmide nimed ja versioonid

Märkus.

Olenevalt tootest võidakse faksi valimisloendi andmed ja/või võrgusätted salvestada toote mällu. Seadmerikke või toote parandamise tagajärjel võivad andmed ja/või sätted kaotsi minna. Epson ei vastuta mingisuguste andmete kadumise, andmete ja/või sätete varundamise ega taastamise eest isegi garantiiajal. Soovitame andmed ise varundada või teha vajalikud märkmed.

Kust saada abi?

Kasutajad Euroopas

Te leiate teavet Epsoni klienditoega ühenduse võtmise kohta oma **üleeuroopalisest garantiidokumendist**.

Kasutajad Taiwanis

Teave, kasutajatugi ja teenused.

Veebis (<http://www.epson.com.tw>)

Saadaval tootekirjeldused, draiverid ja tootepäringud.

Epson HelpDesk (telefon: +0280242008)

Meie klienditoe meeskond suudab teid telefoni teel aidata järgmistes küsimustes.

- Hinnapäringud ja tooteteave
- Küsimused toodete kasutamise või probleemide kohta
- Päringud remondi ja garantii kohta

Remondikeskus:

Telefoninumber	Faksinumber	Address
02-23416969	02-23417070	No.20, Beiping E. Rd., Zhongzheng Dist., Taipei City 100, Taiwan
02-27491234	02-27495955	1F., No.16, Sec. 5, Nanjing E. Rd., Songshan Dist., Taipei City 105, Taiwan
02-32340688	02-32345299	No.1, Ln. 359, Sec. 2, Zhongshan Rd., Zhonghe City, Taipei County 235, Taiwan
039-605007	039-600969	No.342-1, Guangrong Rd., Luodong Township, Yilan County 265, Taiwan
038-312966	038-312977	No.87, Guolian 2nd Rd., Hualien City, Hualien County 970, Taiwan
02-82273300	02-82278866	5F.-1, No.700, Zhongzheng Rd., Zhonghe City, Taipei County 235, Taiwan
03-2810606	03-2810707	No.413, Huannan Rd., Pingzhen City, Taoyuan County 324, Taiwan
03-5325077	03-5320092	1F., No.9, Ln. 379, Sec. 1, Jingguo Rd., North Dist., Hsinchu City 300, Taiwan
04-23291388	04-23291338	3F., No.510, Yingcai Rd., West Dist., Taichung City 403, Taiwan
04-23805000	04-23806000	No.530, Sec. 4, Henan Rd., Nantun Dist., Taichung City 408, Taiwan
05-2784222	05-2784555	No.463, Zhongxiao Rd., East Dist., Chiayi City 600, Taiwan

Kust saada abi?

Telefoninumber	Faksinumber	Aadress
06-2221666	06-2112555	No.141, Gongyuan N. Rd., North Dist., Tainan City 704, Taiwan
07-5520918	07-5540926	1F., No.337, Minghua Rd., Gushan Dist., Kaohsiung City 804, Taiwan
07-3222445	07-3218085	No.51, Shandong St., Sanmin Dist., Kaohsiung City 807, Taiwan
08-7344771	08-7344802	1F., No.113, Shengli Rd., Pingtung City, Pingtung County 900, Taiwan

Kasutajad Austraalias

Epson Australia soovib teile pakkuda kõrgetasemelist teenindust. Lisaks seadme dokumentatsioonile saate täiendavalt teavet järgmistest kohtadest.

Edasimüüja

Pidage meeles, et sageli saab probleemide tuvastamisel ja lahendamisel aidata teie edasimüüja. Probleemide tekkimisel võtke kõigepealt ühendust edasimüüjaga. Tihti saab tema aidata probleemi kiirelt ja lihtsalt lahendada ning samuti anda nõu, mida edasi teha.

Interneti-aadress <http://www.epson.com.au>

Külastage Epson Australia veebisaiti. Mõttekas on seda veebisaiti aeg-ajalt külastada. Saidilt on võimalik alla laadida draivereid, vaadata Epsoni esinduste asukohti, teavet uute toodete kohta ja võtta ühendust tehnilise toega (e-posti teel).

Epsoni klienditugi

Epsoni klienditugi on meie klientide jaoks viimane võimalus abi saada. Klienditoe operaatorid aitavad teid Epsoni toodete paigaldamisel, seadistamisel ja kasutamisel. Meie müügieelse klienditoe töötajad jagavad kirjandust uute Epsoni toodete ning teavet lähimate edasimüüjate või teenindusagentide kohta. Siit saate vastuse paljudele oma küsimustele.

Klienditoe telefoninumbri on:

Telefon: 1300 361 054

Faks: (02) 8899 3789

Helistades hoidke kogu oluline teave käepärast. Mida paremini olete ette valmistunud, seda kiiremini suudame probleemi lahendada. Eelmainitud teave hõlmab teie Epsoni toote dokumentatsiooni, arvuti tüüpi, operatsioonisüsteemi nime, rakendusprogrammide nimesid ning muud teavet, mida peate vajalikuks.

Kasutajad Singapuris

Ettevõtte Epson Singapore pakutav teave, kasutajatugi ja teenused on saadaval järgmistest kohtadest.

Kust saada abi?

Veebis (<http://www.epson.com.sg>)

Saadaval on toodete kirjeldused, draiverid, korduma kippuvad küsimused (KKK), hinnapäringud ning tehnilise toe teenus e-posti teel.

Epsoni klienditugi (telefon: (65) 6586 3111)

Meie klienditoe meeskond suudab teid telefoni teel aidata järgmistes küsimustes.

- Hinnapäringud ja tooteteave
- Küsimused toodete kasutamise või probleemide kohta
- Päringud remondi ja garantii kohta

Kasutajad Tais

Teave, kasutajatugi ja teenused.

Veebis (<http://www.epson.co.th>)

Saadaval tootekirjeldused, draiverid, korduma kippuvad küsimused (KKK) ja e-post.

Epsoni tugiliin (telefon: (66)2685-9899)

Meie tugiliini meeskond suudab teid aidata telefoni teel järgmistes küsimustes.

- Hinnapäringud ja tooteteave
- Küsimused toodete kasutamise või probleemide kohta
- Päringud remondi ja garantii kohta

Kasutajad Vietnamis

Teave, kasutajatugi ja teenused.

Epsoni tugiliin (telefon): 84-8-823-9239

Teeninduskeskus: 80 Truong Dinh Street, District 1, Hochiminh City
Vietnam

Kasutajad Indoneesias

Teave, kasutajatugi ja teenused.

Veebis (<http://www.epson.co.id>)

- Saadaval tootekirjeldused, draiverid,

Kust saada abi?

- korduma kippuvad küsimused (KKK), hinnapäringud, küsimuste esitamine e-posti teel.

Epsoni tugiliin

- Hinnapäringud ja tooteteave
- Tehniline tugi

Telefon (62) 21-572 4350

Faks (62) 21-572 4357

Epsoni teeninduskeskus

Jakarta Mangga Dua Mall 3rd floor No 3A/B
Jl. Arteri Mangga Dua,
Jakarta

Telefon/faks: (62) 21-62301104

Bandung Lippo Center 8th floor
Jl. Gatot Subroto No.2
Bandung

Telefon/faks: (62) 22-7303766

Surabaya Hitech Mall lt IIB No. 12
Jl. Kusuma Bangsa 116 – 118
Surabaya

Telefon: (62) 31-5355035

Faks: (62)31-5477837

Yogyakarta Hotel Natour Garuda
Jl. Malioboro No. 60
Yogyakarta

Telefon: (62) 274-565478

Medan Wisma HSBC 4th floor
Jl. Diponegoro No. 11
Medan

Telefon/faks: (62) 61-4516173

Makassar MTC Karebosi Lt. III Kav. P7-8
Jl. Ahmad Yani No.49
Makassar

Telefon: (62)411-350147/411-350148

Kust saada abi?

Kasutajad Hongkongis

Tehnilise toe ja muude müügijärgsete teenuste jaoks võtke ühendust ettevõttega Epson Hong Kong Limited.

Koduleht internetis

Epson Hong Kong on loonud kohaliku kodulehe (nii hiina kui ka inglise keeles), et pakkuda kasutajatele alljärgnevat teavet.

- Tooteteave
- Vastused korduma kippuvatele küsimustele
- Uusimad draiverid Epsoni toodetele

Kodulehte on võimalik külastada aadressil:

<http://www.epson.com.hk>

Tehnilise toe tugiliin

Meie tehnilise toe personaliga on teil võimalik ühendust võtta alljärgnevatel telefoni- ja faksinumbritel:

Telefon: (852) 2827-8911

Faks: (852) 2827-4383

Kasutajad Malaisias

Teave, kasutajatugi ja teenused.

Veebis (<http://www.epson.com.my>)

- Saadaval tootekirjeldused, draiverid,
- korduma kippuvad küsimused (KKK), hinnapäringud, küsimuste esitamine e-posti teel.

Epson Trading (M) Sdn. Bhd.

Peakontor

Telefon: 603-56288288

Faks: 603-56288388/399

Kust saada abi?**Epsoni klienditugi**

- Hinnapäringud ja tooteteave (info liin)

Telefon: 603-56288222

- Päringud remondi- ja garantiiteenuste kohta, toodete kasutusteave ja tehniline tugi (tehnilise toe liin)

Telefon: 603-56288333

Kasutajad Indias

Teave, kasutajatugi ja teenused.

Veebis (<http://www.epson.co.in>)

Saadaval tootekirjeldused, draiverid ja tootepäringud.

Epson India peakorter (Bangalore)

Telefon: 080-30515000

Faks: 30515005

Epson India piirkondlikud kontorid:

Asukoht	Telefoninumber	Faksinumber
Mumbai	022-28261515 /16/17	022-28257287
Delhi	011-30615000	011-30615005
Chennai	044-30277500	044-30277575
Kolkata	033-22831589 / 90	033-22831591
Hyderabad	040-66331738/ 39	040-66328633
Cochin	0484-2357950	0484-2357950
Coimbatore	0422-2380002	NA
Pune	020-30286000 /30286001/30286002	020-30286000
Ahmedabad	079-26407176 / 77	079-26407347

Klienditoe liin

Hooldus, tooteteave ning kassettide tellimine – (tasuta number) 18004250011 (9.00–21.00).

Hooldus (CDMA- ja mobiilikasutajad) – 3900 1600 (9.00–18.00). Ette valida kohalik suunakood.

Kust saada abi?

Kasutajad Filipiinidel

Tehnilise toe ja muude müügijärgsete teenuste jaoks võtke ühendust ettevõttega Epson Philippines Corporation alljärgnevatel telefoni- ja faksinumbritel:

pealiin:	(63-2) 706 2609
Faks:	(63-2) 706 2665
klienditoe otseliin:	(63-2) 706 2625
e-post:	epchelpdesk@epc.epson.com.ph

Veebis (<http://www.epson.com.ph>)

Saadaval tootekirjedused, draiverid, korduma kippuvad küsimused (KKK) ja e-posti teel päringute tegemise võimalus.

Tasuta number 1800-1069-EPSON(37766)

Meie tugiliini meeskond suudab teid aidata telefoni teel järgmistes küsimustes.

- Hinnapäringud ja tooteteave
- Küsimused toodete kasutamise või probleemide kohta
- Päringud remondi ja garantii kohta

Indeks

Indeks**2**

2-poolne printimine.....34

A

Abi

Epson.....110

Autoriõigus.....2

D

Dokumendid

printimine.....27

Driver

avamine Mac OS X-is.....26

avamine Windowsis.....25

E

Epson

paber.....15

Epsoniga ühenduse võtmine.....110

F

Formaadi muutmine.....42

H

Hoolduskast.....62

Horisontaalne triipefekt.....89

Hägused väljaprindid.....91

J

Joondumatus.....90

Juhtpaneel.....13

K

Kaubamärgid.....2

Kiirus

suurendamine.....93, 97

L

Laadimine

paber.....15, 17, 20

ümbrikud.....22

Lehekülgi lehe kohta printimine.....45

Lehekülje formaadi vähendamine.....42

Lehele sobitatud printimine.....42

Lehtede suurendamine.....42

Liidesekaablid.....109

M

Mac OS X

printeri oleku kontrollimine.....83

printeri sätete avamine.....26

Meediumi tüüp

valimine.....27

Mitu lehekülge lehe kohta.....45

N

Nupud

juhtpaneel.....13

O

Ohutusteave.....4

Olekumonitor

Mac OS X.....83

Windows.....81

P

Paber

Epsoni eripaber.....15

kortsumine.....95

laadimine.....17

laadimismaht.....15, 17, 20

prindiala.....105

söötmissprobleemid.....94

tehnilised andmed.....103

tüübi valimine.....27

ummistused.....85

Paberikassett

eemaldamine.....56

laadimine.....17

paigaldamine.....55

Peegelpilt.....92

Pihustikontroll.....65

Mac OS X.....65

printeri nupud.....66

Windows.....65

Plakati printimine.....48

lehtede kokkupanek.....51

Plekilised väljaprindid.....91, 93

Prindiala andmed.....105

Prindikvaliteet

tõstmine.....89

Prindipea

joondamine.....69

kontrollimine.....65

puhastamine.....67

Indeks

Prindipea joondamine.....	69	laadimine.....	20
Prindipea puhastamine		Tarkvara desinstallimine.....	75
Mac OS X.....	68	Teenindus.....	110
Windows.....	67	Tehniline tugi.....	110
Prindipea puhastus		Tehnilised andmed	
printeri nupud.....	68	mehhaanilised.....	106
Printer		nõuetele vastavus.....	107
oleku kontrollimine.....	81	paber.....	103
puhastamine.....	72	printer.....	103
transportimine.....	73	tindikassetid.....	100
töötamise kontroll.....	80	Tekst	
Printeri sätted		dokumentide printimine.....	27
avamine Mac OS X-is.....	26	Tindikassetid	
avamine Windowsis.....	25	osanimbrid.....	100
laaditud paberi formaat.....	71	tühja kasseti vahetamine.....	60
toite väljalülitamise aeg.....	70	Tindikassetide vahetamine.....	60
Printeri transportimine.....	73	Tint	
Printimine		tindikasseti oleku kontrollimine operatsioonisüsteemis	
2-poolne.....	34	Mac OS X.....	58
lehele sobitatud.....	42	tindikasseti oleku kontrollimine operatsioonisüsteemis	
mitu lehekülge lehe kohta.....	45	Windows.....	57
plakatid.....	48	Toode	
tekst.....	27	osad.....	10
tühistamine.....	33	Triibud.....	89, 90
vesimärgid.....	52	Tuled	
Printimise tühistamine.....	33	juhtpaneel.....	13
Mac OS X.....	34	olekutuled.....	77
Windows.....	33	Tõrked	
Printimiskiirus		printimine.....	77
suurendamine.....	93, 97	Töötamise kontroll.....	80
Printimistööde haldamine		Tühjad lehed.....	92
Windows.....	81		
Probleemid		U	
diagnoosimine.....	77	USB	
Epsoniga ühenduse võtmine.....	110	konnektor.....	109
hägused väljaprindid.....	91	V	
lahendamine.....	110	Valed tähemärgid.....	91
paberi söötmine.....	94	Veerised	
paberiummistused.....	85	probleemid.....	92
peegelpilt.....	92	Vesimärgi printimine.....	52
plekilised väljaprindid.....	91, 93	W	
printer ei prindi.....	95	Windows	
printimine.....	77	olekumonitor.....	81
printimiskiirus.....	93	printeri määrangute avamine.....	25
triibud.....	89, 90	printerile oleku kontrollimine.....	81
tühjad lehed.....	92	printimistööde haldamine.....	81
valed tähemärgid.....	91	V	
valed värvid.....	90	Värviprobleemid.....	90
veerised.....	92	Ü	
Puhastamine		Ümbrikud	
prindipea.....	67		
S			
Skaneerimstarkvara			
desinstallimine.....	75		
Süsteeminõuded.....	102		
T			
Tagumine mitmeotstarbeline salv			

Indeks

laadimine.....	22
prindiala.....	105