

- EN** Start Here
- FR** Démarrez ici
- DE** Hier starten
- NL** Hier beginnen

 Warnings must be followed carefully to avoid bodily injury.
Avertissement à suivre à la lettre pour éviter des blessures corporelles.
Warnungen sind genau einzuhalten, sonst droht Verletzungsgefahr.
Waarschuwingen moet u zorgvuldig opvolgen om letsel te voorkomen.

Maschinenlärminformations-Verordnung 3. GPSGV: Der höchste Schalldruckpegel beträgt 70 dB(A) oder weniger gemäß EN ISO 7779.

Das Gerät ist nicht für die Benutzung im unmittelbaren Gesichtsfeld am Bildschirmarbeitsplatz vorgesehen. Um störende Reflexionen am Bildschirmarbeitsplatz zu vermeiden, darf dieses Produkt nicht im unmittelbaren Gesichtsfeld platziert werden.

EEE Yönetmeliğine Uygundur.

Обладнання відповідає вимогам Технічного регламенту обмеження використання деяких небезпечних речовин в електричному та електронному обладнанні.

Информация об изготовителе
Seiko Epson Corporation (Япония)
Юридический адрес: 4-1, Ниси-Синзюку, 2-Чоме, Синзюку-ку, Токио, Япония
Срок службы: 3 года

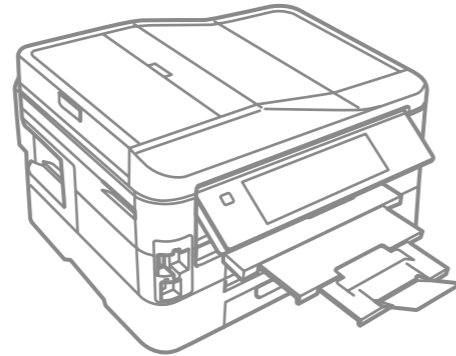

© 2011 Seiko Epson Corporation. All rights reserved.
Printed in XXXXXX

Unpacking
Déballage
Auspacken
Uitpakken

1

Contents may vary by location.
Le contenu peut varier d'un pays à l'autre.
Inhalt kann je nach Auslieferungsort variieren.
Inhoud kan per land verschillen.

Do not open the ink cartridge package until you are ready to install it in the printer. The cartridge is vacuum packed to maintain its reliability.
N'ouvrez pas l'emballage contenant la cartouche tant que vous n'êtes pas prêt à l'installer dans l'imprimante. La cartouche est conditionnée sous vide afin de garantir sa qualité.
Öffnen Sie die Tintenpatronenpackung erst, wenn die Tintenpatrone im Drucker installiert werden kann. Um eine gleichbleibende Zuverlässigkeit zu gewährleisten, ist die Tintenpatrone vakuumverpackt.
Open de verpakking van de cartridge pas op het moment waarop u de cartridge wilt installeren. De cartridge is vacuümverpakt om de betrouwbaarheid te waarborgen.

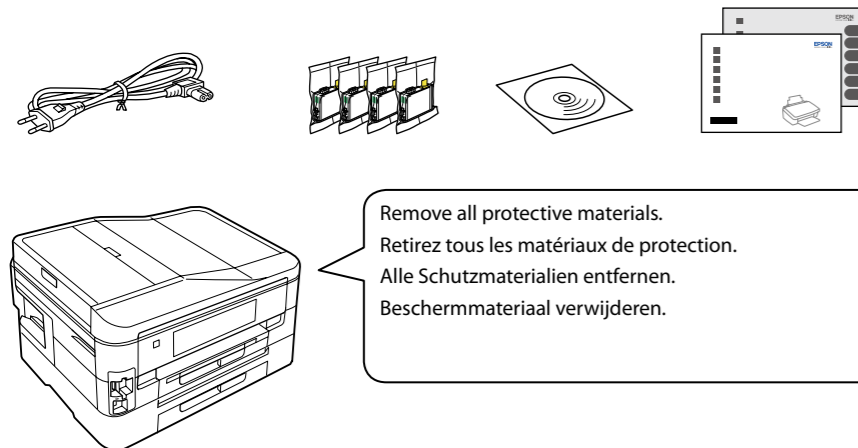

Remove all protective materials.
Retirez tous les matériaux de protection.
Alle Schutzmaterialien entfernen.
Beschermmateriaal verwijderen.

Turning On and Setting Up
Mise sous tension et configuration
Einschalten und Konfigurieren
Het toestel inschakelen en instellen

2

1

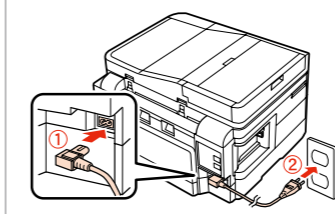

Connect and plug in.
Connectez et branchez.
Anschließen und einstecken.
Aansluiten en stekker in stopcontact.

2

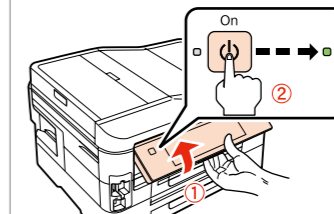

Lift and turn on.
Soulevez et mettez sous tension.
Anheben und einschalten.
Optillen en aanzetten.

3



Select a language.
Sélectionnez une langue.
Sprache auswählen.
Taal selecteren.

In steps 3 and 4, press ◀ or ▶ until the item you want is displayed.
Aux étapes 3 et 4, appuyez sur ◀ ou ▶ jusqu'à apparition de l'élément voulu.
In den Schritten 3 und 4 ◀ oder ▶ drücken, bis der gewünschte Eintrag angezeigt wird.
Druk in stap 3 en 4 op ◀ of ▶ tot het gewenste item wordt weergegeven.

4



Select.
Sélectionnez.
Wählen.
De gewenste instelling selecteren.

5



Select.
Sélectionnez.
Wählen.
De gewenste instelling selecteren.

6



Select date format.
Sélectionnez le format de la date.
Datumsformat wählen.
Datumnotatie selecteren.

7

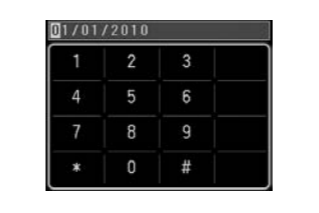

Enter the date, then press **OK**.
Saisissez la date et appuyez sur **OK**.
Datum eingeben, dann **OK** drücken.
Datum invoeren en op **OK** drukken.

8



Select time format.
Sélectionnez le format de l'heure.
Zeitformat wählen.
Tijdnotatie selecteren.

9



Enter the time, then press **OK**.
Saisissez l'heure et appuyez sur **OK**.
Zeit eingeben, dann **OK** drücken.
Tijd invoeren en op **OK** drukken.

10

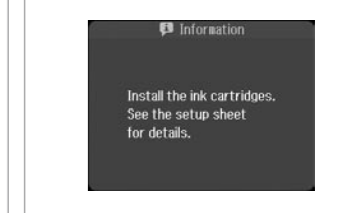

Go to the next section.
Passez à la section suivante.
Mit nächstem Abschnitt fortfahren.
Naar volgend gedeelte.

To lower, pull lever on rear of control panel, and then lower.
Pour abaisser, tirez le levier situé à l'arrière du panneau de contrôle, puis abaissez.
Zum Absenken den Hebel hinter dem Bedienfeld ziehen und dann absenken.
Laten zakken door aan hendel achter bedieningspaneel te trekken. Nu kan het paneel omlaag.

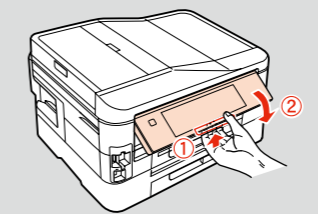

Ink precaution : The initial ink cartridges will be partly used to charge the print head. These cartridges may print fewer pages compared to subsequent ink cartridges.
Précautions relatives à l'encre : Les cartouches d'encre initiales sont partiellement utilisées pour charger la tête d'impression. Ces cartouches peuvent imprimer moins de pages que les cartouches d'encre suivantes.
Hinweise zur Tinte : Die ersten Tintenpatronen werden teilweise für das Laden des Druckkopfes verwendet. Mit diesen Patronen können möglicherweise weniger Seiten gedruckt werden, als mit nachfolgenden Tintenpatronen.
Voorzorgen voor inkt : De startcartridges worden deels verbruikt om de printkop te vullen. Met deze cartridges worden mogelijk minder pagina's afgedrukt dan met de cartridges daarna.

Installing the Ink Cartridges
Installation des cartouches d'encre
Installieren der Tintenpatronen
Cartridges installeren

3

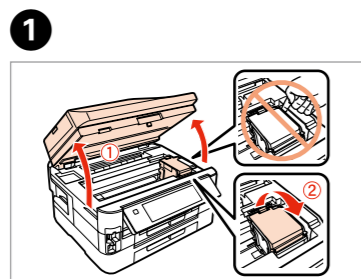

1
Open.
Ouvrez.
Öffnen.
Openen.

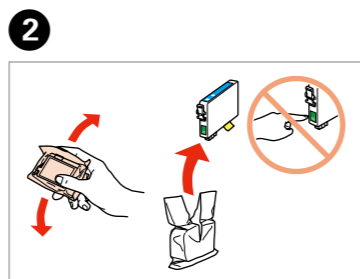

2
Shake and unpack.
Secouez et déballez.
Schütteln und auspacken.
Schudden en uitpakken.

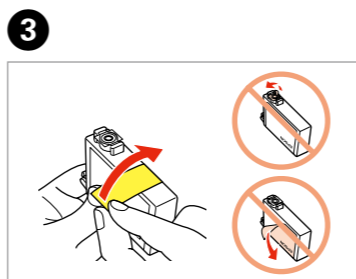

3
Remove yellow tape.
Retirez la bande adhésive jaune.
Gelbes Band entfernen.
Gele tape verwijderen.

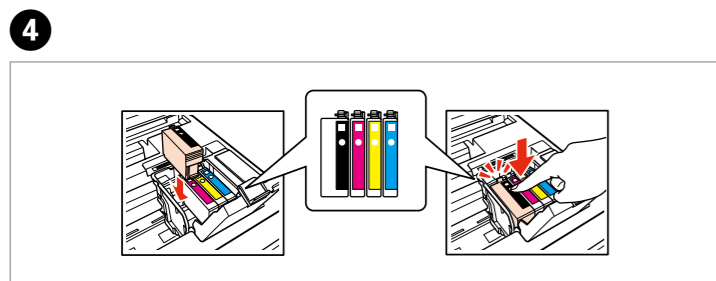

4
Install.
Installez.
Installieren.
Installieren.

Press (click).
Appuyez (décliez).
Drücken (Klicken).
Aandrukken (klik).

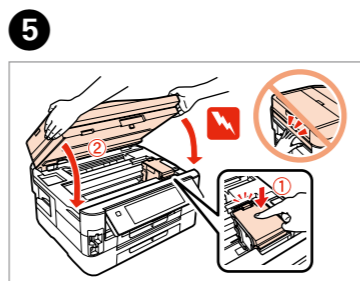

5
Close slowly.
Fermez doucement.
Langsam schließen.
Langzaam sluiten.

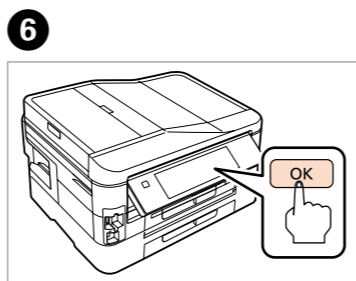

6
Press.
Appuyez.
Drücken.
Indrukken.

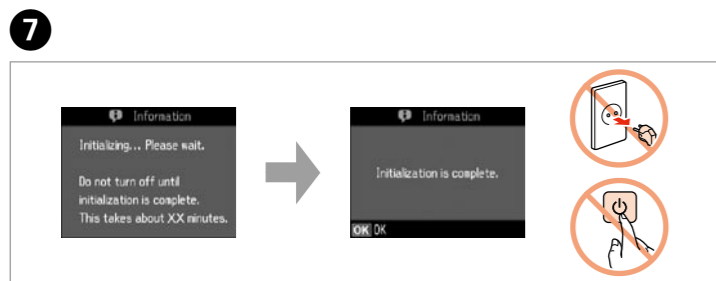

7
Wait.
Patientez.
Warten.
Wachten.

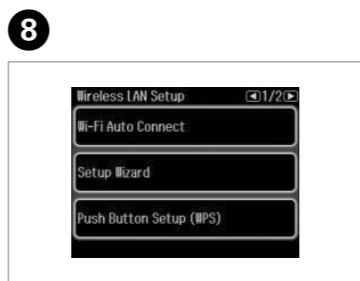

8
Now install CD and follow the instructions.
Maintenant, installez le CD et suivez les instructions.
Legen Sie jetzt die CD ein und folgen Sie den Anweisungen.
Plaats nu de CD en volg de aanwijzingen.

When not setting up with Wi-Fi, press **Home** to display the home screen.
Si vous ne configurez pas le Wi-Fi, appuyez **Home** fois pour afficher l'écran d'accueil.
Drücken Sie bei Einrichtung ohne Wi-Fi auf **Home**, um den Startbildschirm anzuzeigen.
Druk op **Home** om het startscherm te tonen indien u niet Wi-Fi gebruikt.

Connecting the Phone Cable
Connexion du câble téléphonique
Anschließen des Telefonkabels
Telefoonkabel aansluiten

4

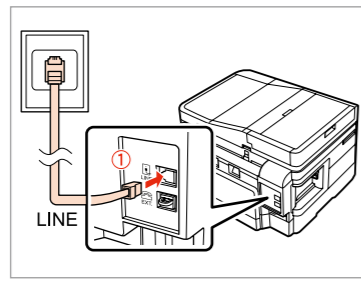

Connect, then turn on auto answer.
Procédez à la connexion et activez la fonction de réponse automatique.
Verbinden und dann automatische Antwort aktivieren.
Aansluiten en automatische beantwoording aanzetten.

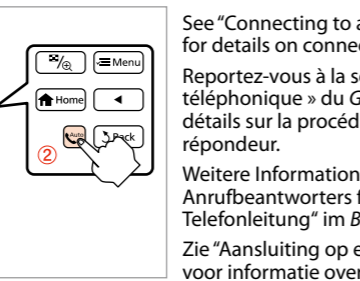

See "Connecting to a Phone Line" in the *Basic Operation Guide* for details on connecting a phone or answering machine.
Reportez-vous à la section « Connexion à une ligne téléphonique » du *Guide des opérations de base* pour plus de détails sur la procédure de connexion d'un téléphone ou d'un répondeur.
Weitere Informationen zum Anschluss eines Telefons oder Anrufbeantworters finden Sie unter „Anschließen an eine Telefonleitung“ im *Benutzerhandbuch - Grundlagen*.
Zie "Aansluiting op een telefoonlijn" in de *Basishandleiding* voor informatie over het aansluiten van een telefoon of antwoordapparaat.

Connecting to the Computer
Connexion à l'ordinateur
Anschluss an den Computer
Verbinden met een computer

5

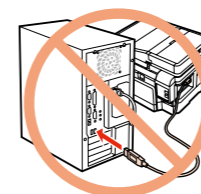

Do not connect the USB cable until you are instructed to do so.
Ne connectez pas le câble USB tant que vous n'y êtes pas invité.
Schließen Sie das USB-Kabel erst an, wenn Sie dazu aufgefordert werden.
Sluit de USB-kabel pas aan wanneer dit in de instructies wordt aangegeven.

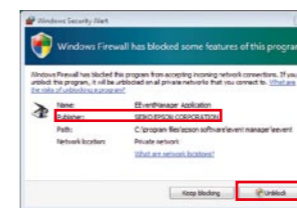

If the Firewall alert appears, allow access for Epson applications.
Si un avertissement relatif au pare-feu s'affiche, autorisez l'accès pour les applications Epson.
Wenn die Firewall-Warnung angezeigt wird, den Zugriff für Epson-Anwendungen erlauben.
Verleen Epson-toepassingen toegang als een firewallwaarschuwing wordt weergegeven.

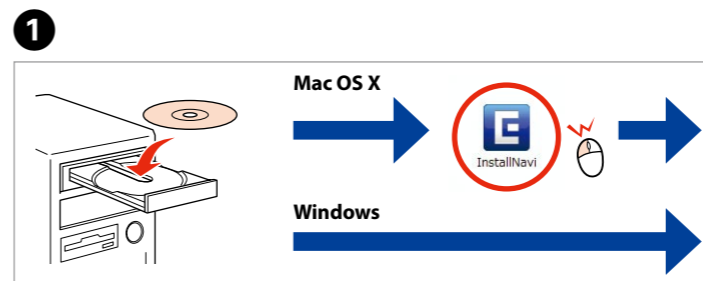

1
Insert.
Insérez.
Einlegen.
Plaatsen.

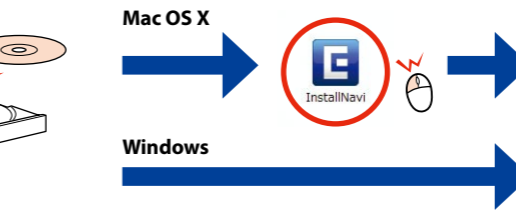

Windows: No installation screen? →
Windows : aucun écran d'installation n'apparaît ? →
Windows: Kein Installationsbildschirm? →
Windows: geen installatievenster? →

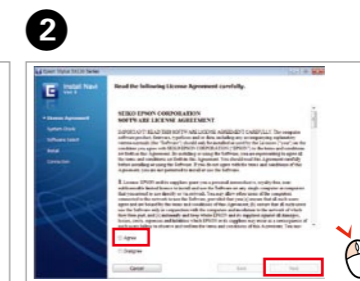

2
Select.
Sélectionnez.
Wählen Sie.
Selecteer.

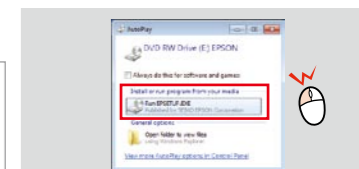

Windows 7/Vista: AutoPlay window.
Windows 7/Vista : fenêtre Exécution automatique.
Windows 7/Vista: Fenster für die automatische Wiedergabe.
Windows 7/Vista: Automatisch afspelen venster.

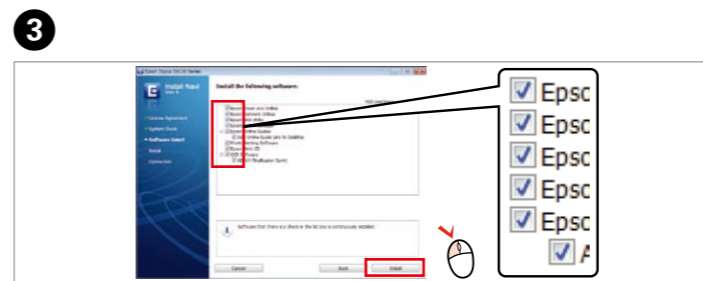

3
Select.
Sélectionnez.
Wählen Sie.
Selecteer.

Only the software with a selected check box is installed. **Epson Online Guides** contain important information such as troubleshooting and error indications. Install them if necessary.
Seuls les logiciels dont la case est cochée sont installés.
Les **Guides en ligne Epson** comportent des informations importantes telles que des indications relatives aux dépannages et aux erreurs. Installez-les si nécessaire.
Nur Software, deren Kontrollkästchen markiert ist, wird installiert.
Epson-Online-Handbücher enthalten wichtige Informationen wie Hinweise zu Fehlersuche und Fehleranzeigen. Installieren Sie sie bei Bedarf.
Alleen de software waarvoor het vakje is aangevinkt wordt geïnstalleerd.
Epson-online-handleidingen bevatten belangrijke informatie, bijvoorbeeld voor het oplossen van problemen en foutmeldingen. Installeer indien nodig.

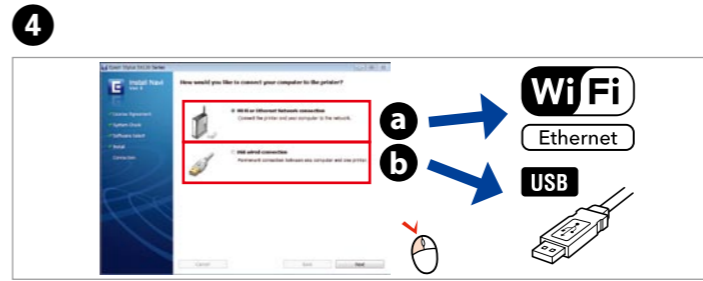

4
Select **a** or **b**.
Sélectionnez **a** ou **b**.
Wählen Sie **a** oder **b**.
Selecteer **a** of **b**.

To connect via Wi-Fi, make sure that Wi-Fi is enabled on your computer. Follow the on-screen instructions. If the network connection failed, refer to the online *Network Guide*.
Pour vous connecter via Wi-Fi, assurez-vous que le Wi-Fi est activé sur votre ordinateur. Suivez les instructions à l'écran. Si la connexion réseau a échoué, consultez le *Guide réseau*.
Zum Anschließen über Wi-Fi muss Wi-Fi auf Ihrem Computer aktiviert sein. Folgen Sie den Anweisungen auf dem Bildschirm. Wenn sich die Netzwerkverbindung nicht herstellen lässt, siehe *Online-Netzwerkhandbuch*.
Voor een verbinding met Wi-Fi moet Wi-Fi op de computer zijn geactiveerd. Volg de op het scherm gegeven aanwijzingen. Indien er geen verbinding met het netwerk kan worden gemaakt, zie dan de online *Netwerkhandleiding*.

- IT** Inizia qui
- ES** Para empezar
- PT** Começar por aqui

 Osservare attentamente le avvertenze per evitare danni alla persona.
Siga atentamente las advertencias para evitar lesiones.
Tem de seguir este símbolo com cuidado para evitar ferimentos.

Maschinenlärminformations-Verordnung 3. GPSGV: Der höchste Schalldruckpegel beträgt 70 dB(A) oder weniger gemäß EN ISO 7779.

Das Gerät ist nicht für die Benutzung im unmittelbaren Gesichtsfeld am Bildschirmarbeitsplatz vorgesehen. Um störende Reflexionen am Bildschirmarbeitsplatz zu vermeiden, darf dieses Produkt nicht im unmittelbaren Gesichtsfeld platziert werden.

EEE Yönetmeliğine Uygundur.

Обладнання відповідає вимогам Технічного регламенту обмеження використання деяких небезпечних речовин в електричному та електронному обладнанні.

Информация об изготовителе
Seiko Epson Corporation (Япония)
Юридический адрес: 4-1, Ниси-Синзюку, 2-Чоме, Синзюку-ку, Токио, Япония
Срок службы: 3 года

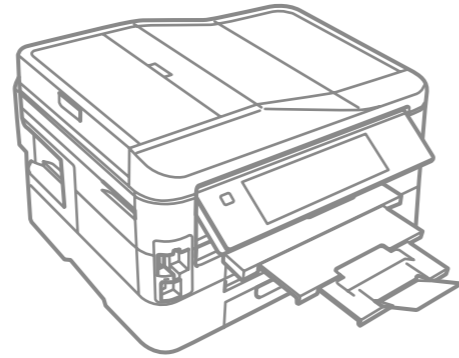

Disimballaggio
Desembalaje
Desembalagem

1

Il contenuto può variare a seconda dell'area.
El contenido varía según la región.
O conteúdo varia em função do país.

Non aprire la confezione della cartuccia di inchiostro fino a quando non si è pronti per la sua installazione nella stampante. La cartuccia viene fornita in confezione sottovuoto per preservarne l'affidabilità.

No desembale el cartucho de tinta hasta que vaya a instalarlo en la impresora. Está envasado al vacío para conservar todas sus propiedades.

Abra apenas a embalagem do tinteiro quando estiver pronto para o instalar na impressora. O tinteiro é embalado em vácuo para manter a sua fiabilidade.

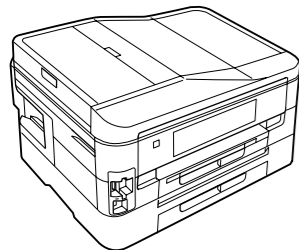

Rimuovere tutti i materiali protettivi.
Retire los materiales de protección.
Retire todos os materiais de protecção.

Accensione e configurazione
Encendido e instalación
Ligação e instalação

2

1

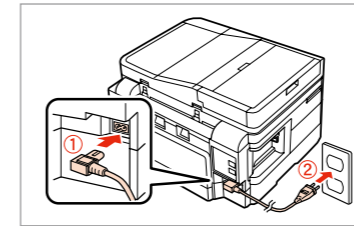

Connettere e collegare alla presa.
Conecte y enchufe.
Ligue à impressora e à corrente.

2

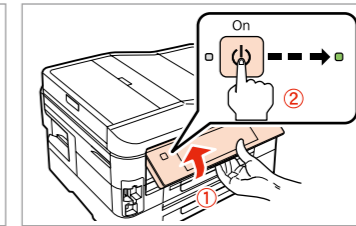

Sollevare e accendere.
Súbalo y enciéndala.
Levante e ligue.

3



Selezionare una lingua.
Elija un idioma.
Selecione um idioma.

Ai passaggi **3** e **4**, premere ◀ o ▶ fino a visualizzare la voce desiderata.
En los pasos **3** y **4**, pulse ◀ o ▶ hasta ver la opción deseada.
Nos pontos **3** e **4**, pressione ◀ ou ▶ até aparecer o item pretendido.

4

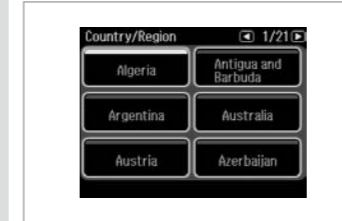

Selezionare.
Selección.
Selecconar.

5



Selezionare.
Selección.
Selecconar.

6

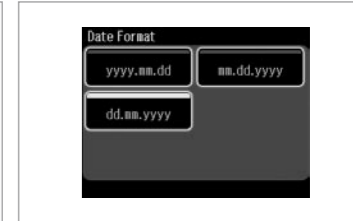

Selezionare il formato data.
Selección un formato de fecha.
Selecione o formato da data.

7



Immettere la data, quindi premere **OK**.
Escriba la fecha y pulse **OK**.
Insira a data e pressione **OK**.

8

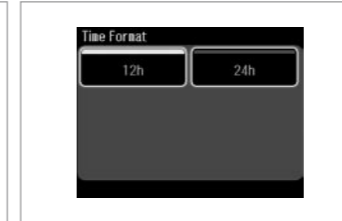

Selezionare il formato ora.
Selección un formato de hora.
Selecione o formato da hora.

9

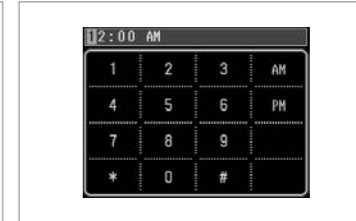

Immettere l'ora, quindi premere **OK**.
Escriba la hora y pulse **OK**.
Insira a hora e pressione **OK**.

10

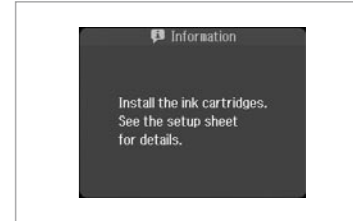

Andare alla sezione successiva.
Vaya a la siguiente sección.
Avance para a secção seguinte.

Per abbassare, tirare la leva sul retro del pannello e quindi abbassare.

Para bajar el panel de control, tire de la palanca que tiene detrás y luego bájelo.

Para baixar, puxe a alavanca na parte posterior do painel de controlo e baixe.

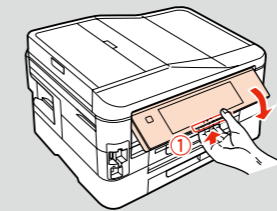

Avvertenza inchiostro : Le cartucce di inchiostro iniziali verranno parzialmente utilizzate per caricare la testina di stampa. Tali cartucce potrebbero stampare meno pagine rispetto alle successive cartucce di inchiostro.

Precaución acerca de la tinta : Los primeros cartuchos de tinta se usarán parcialmente para cargar el cabezal de impresión. Por eso imprimirán menos páginas que los próximos que instale.

Precaução com a tinta : Os tinteiros instalados inicialmente serão utilizados em parte para carregar a cabeça de impressão. Estes tinteiros poderão imprimir menos páginas do que os tinteiros posteriores.

Installazione delle cartucce d'inchiostro
 Instalación de los cartuchos de tinta
 Instalar os Tinteiros

3

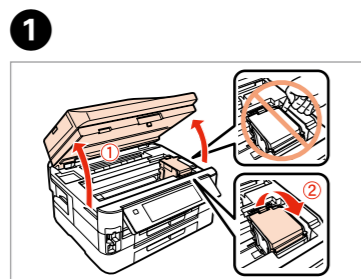

1
 Aprire.
 Abra.
 Abra.

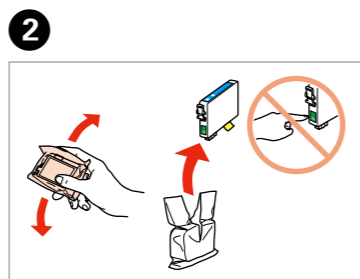

2
 Agitare e disimballare.
 Agite y desembale.
 Agite e desembale.

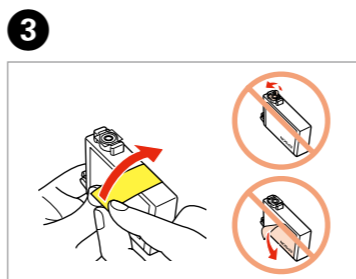

3
 Rimuovere il nastro giallo.
 Retire el precinto amarillo.
 Retire a fita amarela.

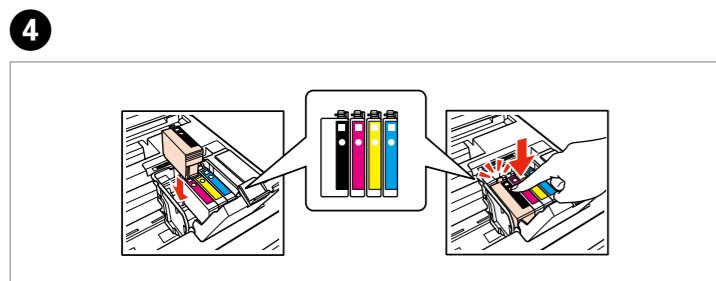

4
 Installare.
 Instale.
 Instale.
 Premere (clic).
 Pulse (clic).
 Pressione (clique).

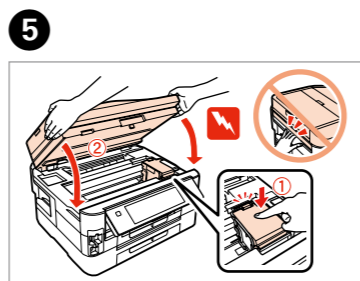

5
 Chiudere piano.
 Ciérrela despacio.
 Feche lentamente.

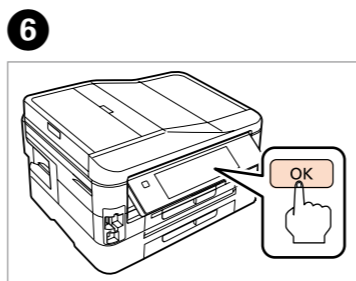

6
 Premere.
 Pulse.
 Pressione.

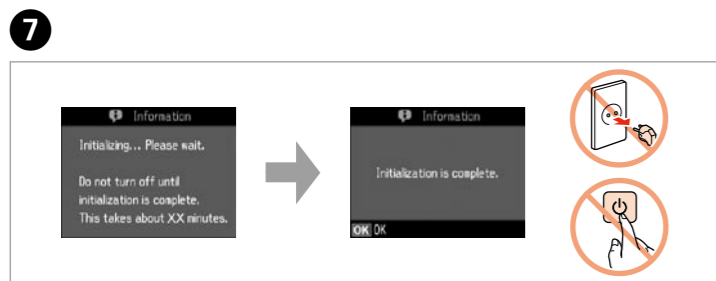

7
 Attendere.
 Espere.
 Aguarde.

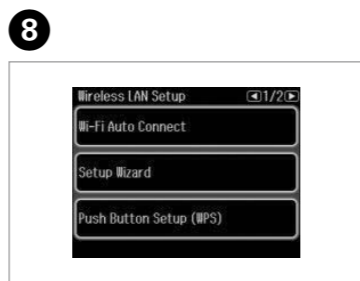

8
 Ora inserire il CD e seguire le istruzioni.
 A continuación instale el CD y siga las instrucciones.
 Agora instale o CD e siga as instruções.

Nel caso in cui non si effettui la configurazione con Wi-Fi, premere **Home** per visualizzare la schermata iniziale.
 Si la configuración no se realiza con Wi-Fi, pulse **Home** para mostrar la pantalla de inicio.
 Quando não estiver a efectuar a instalação com Wi-Fi, pressione **Home** para visualizar o ecrã inicial.

Connessione del cavo telefonico
 Conexión del cable telefónico
 Ligar o Cabo Telefónico

4

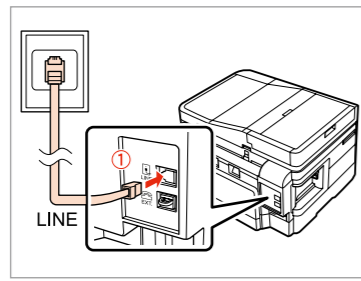

Collegare, quindi attivare risposta automatica.
 Conéctelo y active la respuesta automática.
 Ligue e active a resposta automática.

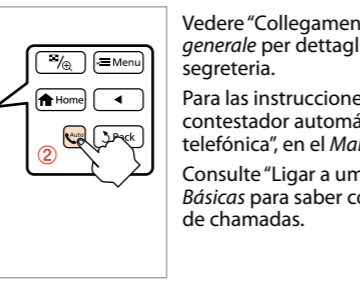

Vedere "Collegamento a una linea telefonica" nella Guida d'uso generale per dettagli sulla connessione di un telefono o di una segreteria.
 Para las instrucciones de conexión de un teléfono o contestador automático, consulte "Conexión a una línea telefónica", en el Manual de funcionamiento básico.
 Consulte "Ligar a uma linha telefónica" no Guia de Operações Básicas para saber como ligar um telefone ou um atendedor de chamadas.

Collegamento al computer
 Conexión al ordenador
 Efectuar a Ligaçao ao Computador

5

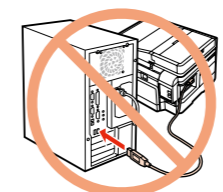

Non collegare il cavo USB fino a quando non espressamente richiesto.
 No conecte el cable USB hasta que se le indique.
 Ligue apenas o cabo USB quando isso lhe for solicitado.

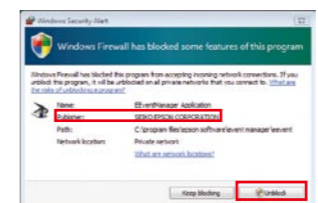

Se appare l'avviso firewall, consentire l'accesso alle applicazioni Epson.
 Si aparece el aviso de Firewall, permita el acceso a las aplicaciones de Epson.
 Se aparecer o alerta de firewall, permita o acesso às aplicações Epson.

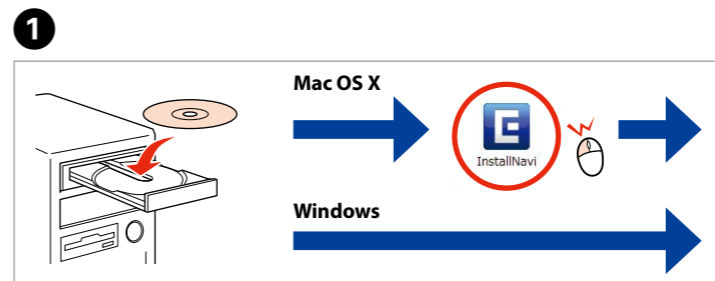

1
 Inserire.
 Inserte.
 Insira.
 Windows: Nessuna schermata d'installazione? →
 Windows: ¿No aparece la pantalla de instalación? →
 Windows: Nenhum ecrã de instalação? →

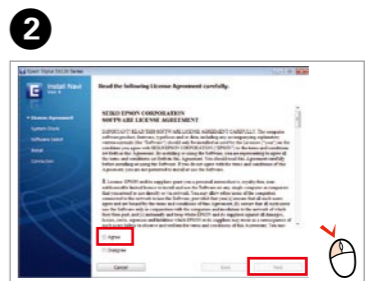

2
 Selezionare.
 Selecciona.
 Selecciona.

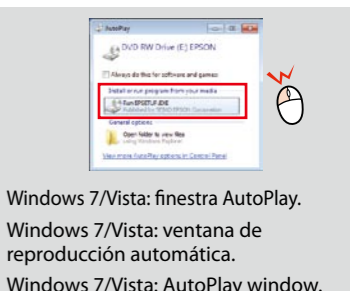

Windows 7/Vista: finestra AutoPlay.
 Windows 7/Vista: ventana de reproducción automática.
 Windows 7/Vista: AutoPlay window.

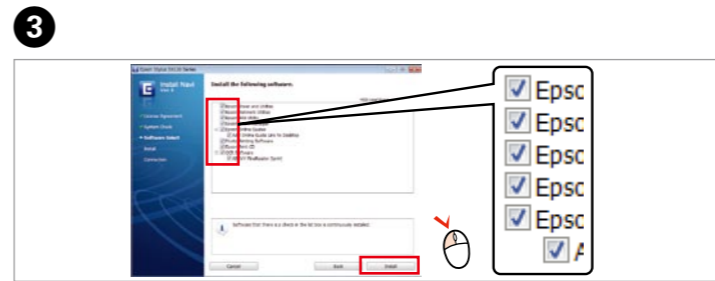

3
 Selezionare.
 Selecciona.
 Selecciona.

Viene installato solo il software con la casella di spunta selezionata. Le **Guide in linea Epson** contengono informazioni importanti, quali indicazioni sulla risoluzione dei problemi e sugli errori. Si consiglia di installarle in caso di necessità.
 Solo se instala el software cuya casilla haya sido seleccionada. Los **Manuales on-line de Epson** contienen información importante sobre cuestiones como la solución de problemas o las indicaciones de error. Instáelos si es necesario.
 Será instalado apenas o software com uma caixa de verificação seleccionada. **Guias Interactivos Epson** contém informação importante, tal como a resolução de problemas e indicações de erro. Instale-os, se necessário.

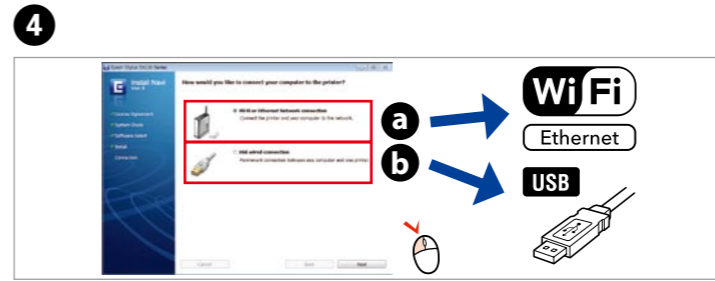

4
 Selezionare **a** o **b**.
 Selecciona **a** o **b**.
 Selecciona **a** ou **b**.

Per collegarsi utilizzando il Wi-Fi, assicurarsi che questo sia abilitato sul computer in uso. Seguire le istruzioni a video. In caso di problemi della connessione di rete, consultare la Guida di rete in linea.
 Para conectarse a través de Wi-Fi, compruebe que la conexión Wi-Fi esté habilitada en su ordenador. Siga las instrucciones que aparezcan en pantalla. Si la conexión de red falla, consulte el Manual de red on-line.
 Para conectar via Wi-Fi, certifique-se de que activa o Wi-Fi no seu computador. Siga as instruções apresentadas no ecrã. Se a conexão de rede falhar, consulte online Guia de Rede.