

- EN** Start Here
- PL** Rozpocznij tutaj
- CS** Začínáme
- HU** Itt kezdje
- SK** Prvé kroky

 Warnings must be followed carefully to avoid bodily injury.
Należy przestrzegać ostrzeżeń, aby uniknąć uszkodzeń ciała.
Aby nedošlo ke zraněním, je nutné pečlivě dodržovat veškerá varování.
A figyelmeztető utasításokat a testi sérülések elkerülése érdekében gondosan be kell tartani.
Aby nedošlo k zraneniam, je nutné dôkladne dodržiavať všetky varovania.

Maschinenlärminformations-Verordnung 3. GPSGV: Der höchste Schalldruckpegel beträgt 70 dB(A) oder weniger gemäß EN ISO 7779.

Das Gerät ist nicht für die Benutzung im unmittelbaren Gesichtsfeld am Bildschirmarbeitsplatz vorgesehen. Um störende Reflexionen am Bildschirmarbeitsplatz zu vermeiden, darf dieses Produkt nicht im unmittelbaren Gesichtsfeld platziert werden.

EEE Yönetmeligiine Uygundur.

Обладнання відповідає вимогам Технічного регламенту обмеження використання деяких небезпечних речовин в електричному та електронному обладнанні.

Информация об изготовителе
Seiko Epson Corporation (Япония)
Юридический адрес: 4-1, Ниси-Синзюку, 2-Чоме, Синзюку-ку, Токио, Япония
Срок службы: 3 года

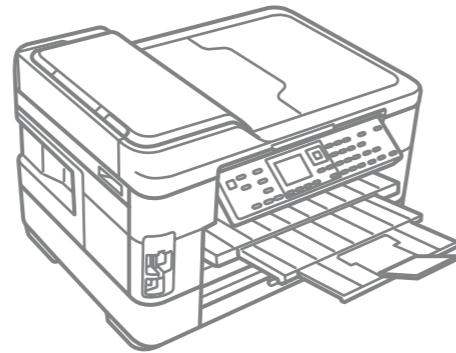

© 2011 Seiko Epson Corporation. All rights reserved.
Printed in XXXXXX

Unpacking
Rozpakowywanie
Rozbalení
Kicsomagolás
Vybalovanie

1

Contents may vary by location.
Zawartość może się różnić w zależności od kraju.
Obsah balení se může lišit podle oblasti.
Az országtól függően a csomag tartalma eltérő lehet.
Obsah sa môže lišiť podľa lokality.

Do not open the ink cartridge package until you are ready to install it in the printer. The cartridge is vacuum packed to maintain its reliability.
Opakowanie, w którym znajduje się pojemnik z tuszem, można otworzyć dopiero przed umieszczeniem go w drukarce. Pojemnik z tuszem jest zapakowany próżniowo dla zapewnienia jego niezawodności.
Obal inkoustové kazety neotvírejte, dokud nebudete připraveni ji nainstalovat do tiskárny. Pro zajištění spolehlivosti je kazeta vakuově balená.
A tintapatron csomagolását csak a nyomtatóba való behelyezéskor nyissa fel. A patron vákuum-csomagolású, megbízhatóságának megőrzése érdekében.
Neotvárajte balenie atramentovej kazety, kým nie ste pripravení vložiť ju do tlačiarne. Kazeta je vákuovo balená, aby sa zachovala jej spoľahlivosť.

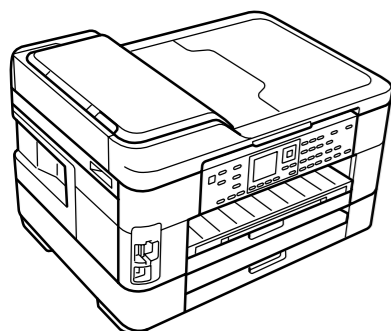
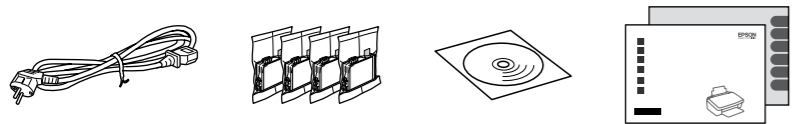

Remove all protective materials.
Usuń wszystkie materiały ochronne.
Odstraňte veškerý ochranný materiál.
Távolítson el minden védőanyagot.
Odstráňte všetky ochranné materiály.

Turning On and Setting Up
Włączanie i konfigurowanie
Zapnutí a nastavení
Bekapcsolás és beállítás
Zapnutie a nastavenie

2

1

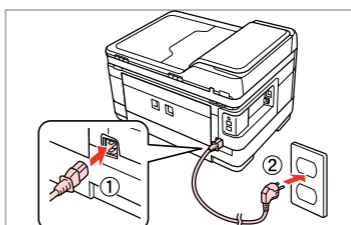

Connect and plug in.
Podłącz drukarkę do gniazda sieciowego.
Připojte do zásuvky.
Csatlakoztassa a tápkábelt.
Pripojte a zapojte do zástrčky.

2

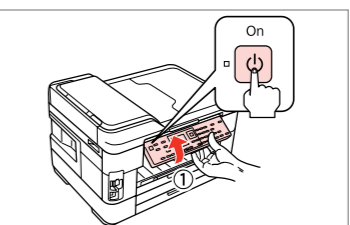

Lift and turn on.
Podnieś i włącz.
Zvedněte a zapněte.
Emelje fel és kapcsolja be.
Nadvihnite a zapnite.

3

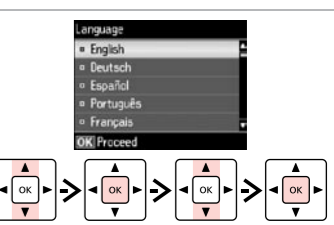

Select your language and country.
Wybierz język i kraj.
Vyberte váš jazyk a zemi.
Válassza ki a nyelvet és az országot.
Vyberte svoj jazyk a krajinu.

To lower, pull lever on rear of control panel, and then lower.

Aby obniżyć panel, przesuń dźwignię w kierunku tylnej części panelu sterowania, aż znajdzie się we właściwym miejscu, i opuść go.
Chcete-li panel sklopit, přitáhněte páčku na zadní straně ovládacího panelu a potom jej sklopte.
A leengedéshez húzza meg a kioldó kart a kezelőpanel hátoldalán, majd engedje le.
Ak chcete znížiť panel, potiahnite páčku v zadnej časti ovládacieho panela a potom panel znížte.

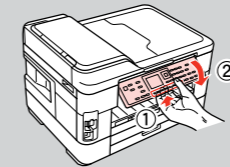

4

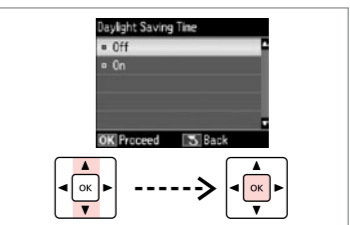

Select.
Wybierz.
Zvolte.
Válassza ki.
Vyberte.

5

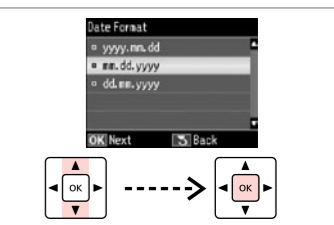

Select date format.
Wybierz format daty.
Zvolte formát data.
Válassza ki a dátum formátumát.
Vyberte formát dátumu.

6

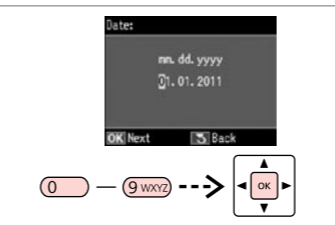

Enter the date.
Wprowadź datę.
Zadejte datum.
Írja be a dátumot.
Zadjajte dátum.

7

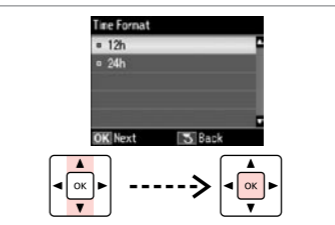

Select time format.
Wybierz format godziny.
Zvolte formát času.
Válassza ki az idő formátumát.
Vyberte formát času.

8

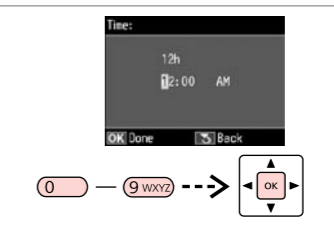

Enter the time.
Wprowadź godzinę.
Zadejte čas.
Írja be az időt.
Zadjajte čas.

9

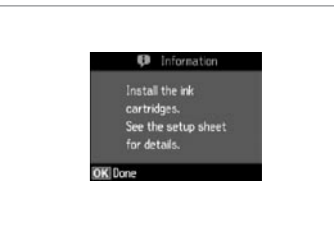

Go to the next section.
Przejdź do kolejnego rozdziału.
Přejděte na další oddíl.
Menjen a következő szakaszhoz.
Prejdite na ďalšiu časť.

Installing the Ink Cartridges
Instalacja pojemników z tuszem
Instalace inkoustových kazet
A tintapatronok behelyezése
Vloženie atramentových kaziet

3

1



Open.
Otwórz.
Otvěrete.
Nyissa fel.
Otvorte.

2



Shake and unpack.
Wstrząśnij i rozpakuj.
Protřepejte a vybalte.
Rázza fel és csomagolja ki.
Potraste a vybalte.

3



Remove yellow tape.
Usuń żółtą taśmę.
Odstraňte žltou pásku.
Távolítsa el a sárga szalagot.
Odstráňte žltú pásku.

4

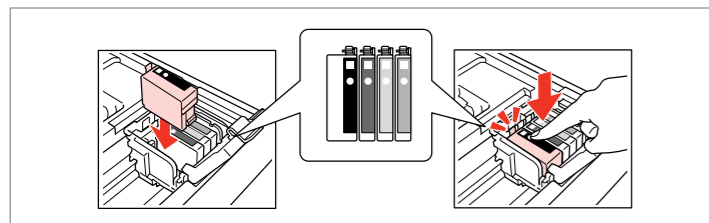

Install.
Włóż.
Nainstalujcie.
Helyezze be.
Vložte.

Press (click).
Wciśnij (słyszalnie kliknięcie).
Stiskněte (zacvakněte).
Nyomja be (kattanásig).
Stlačte (cvakne).

5

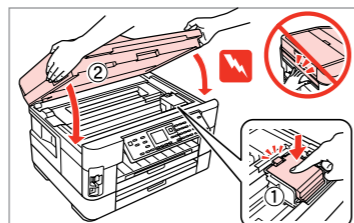

Close slowly.
Ostrożnie zamknij.
Pomalu zavřete.
Lassan zárja be.
Pomaly zatvorte.

6

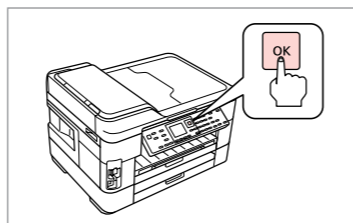

Press.
Naciśnij.
Stiskněte.
Nyomja meg.
Stlačte.

7

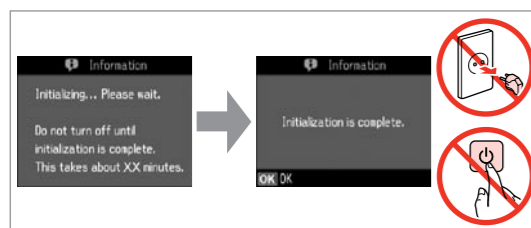

Wait.
Zaczekaj.
Počkejte.
Várjon.
Počkajte.

8

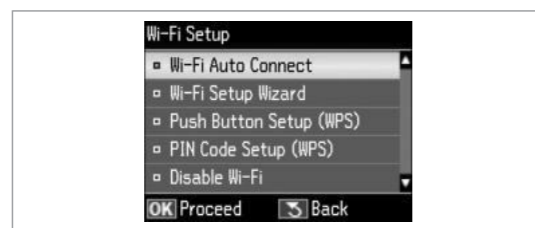

Now install CD and follow the instructions.
Włóż płytę CD do napędu i postępuj zgodnie z instrukcjami.
Nyní nainstalujte disk CD a postupujte podle pokynů.
Telepítse a CD-lemezt és kövesse az utasításokat.
Nainštalujte disk CD a postupujte podľa pokynov.

If you are not using Wi-Fi, press **3** three times to display the screen below.

Jeśli sieć bezprzewodowa nie jest używana, naciśnij trzy razy ikonę **3**, aby wyświetlić poniższy ekran.
Nepoužíváte-li Wi-Fi, stisknutím **3** třikrát zobrazíte obrazovku níže.
Ha nem használnál Wi-Fi-t, nyomja meg háromszor a **3** gombot a lenti képernyő megjelenítéséhez.

Ak nepoužívate Wi-Fi, tri krát stlačte **3** a zobrazte obrazovku znázornenú nižšie.



The initial ink cartridges will be partly used to charge the print head. These cartridges may print fewer pages compared to subsequent ink cartridges.

Tusz z pierwszych pojemników zainstalowanych w drukarce zostanie częściowo wykorzystany do napełnienia głowicy drukującej. Tusz taki może pozwolić na wydrukowanie mniejszej liczby stron niż tusze z kolejnych pojemników.

Výchozí inkoustové kazety se částečně spotřebují k doplnění inkoustu do tiskové hlavy. S těmito kazetami vytisknete pravděpodobně méně stránek, než s dalšími inkoustovými kazetami.

A kezdeti tintapatronok részben a nyomtatófej feltöltésére lesznek elhasználva. Ezek a patronok a későbbiekben behelyezett patronokhoz képest kevesebb lap nyomtatására lehetnek képesek.

Prvé atramentové kazety sa čiastočne spotrebujú na naplnenie tlačovej hlavy. Tieto kazety môžu vytlačiť menej strán v porovnaní s ďalšími atramentovými kazetami.

Connecting the Phone Cable

Podłączanie przewodu telefonicznego

Připojení telefonního kabelu

A telefonkábel csatlakoztatása

Pripojenie telefonného kábla

4

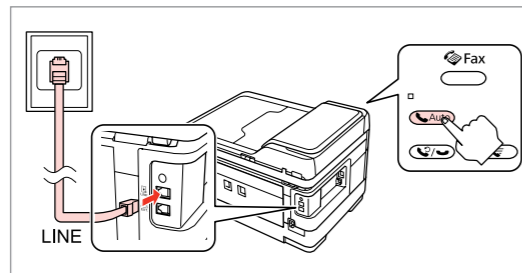

Connect, then turn on auto answer.
Podłącz, a następnie włącz funkcję automatycznego odbierania.
Připojte a potom zapněte automatický příjem.
Csatlakoztassa, majd kapcsolja be az automatikus választ.
Pripojte, potom zapnite automatickú odpoveď.

See "Connecting to a Phone Line" in the *Basic Operation Guide* for details on connecting a phone or answering machine.

Szczegółowe informacje dot. podłączania telefonu bądź automatycznej sekretarki znajdują się w części "Podłączanie do linii telefonicznej" w *Przewodniku po podstawowych funkcjach*.

Podrobné pokyny pro připojení telefonu nebo záznamníku viz "Připojení k telefonní lince" v *Základní uživatelská příručka*.

Lásd a "Csatlakoztatás egy telefonvonalhoz" fejezetet az *Alapvető műveletek útmutatóban* egy telefon vagy egy üzenetrögzítő csatlakoztatásához.

Podrobnosti o pripojení telefonu alebo odkazovača nájdete v časti "Pripájanie k telefónnej linke" v dokumente *Příručka pre základnú prevádzku*.

Connecting to the Computer

Podłączanie do komputera

Připojování k počítači

Csatlakozás a számítógéphez

Pripojenie k počítaču

5

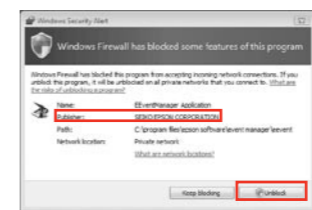
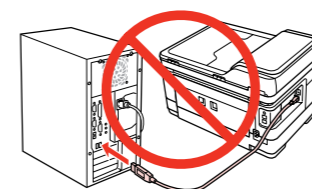

Do not connect the USB cable until you are instructed to do so.
Nie podłączaj przewodu USB do momentu pojawienia się odpowiedniego polecenia.

Nepřipojujte kabel USB, dokud k tomu nebudete vyzváni.

Ne csatlakoztassa az USB kábelt amíg erre utasítást nem kap a telepítés során.

Kábel USB nepřipáajte, kým to nebude uvedené v pokynoch.

If the Firewall alert appears, allow access for Epson applications.

Jeśli wyświetli się alert zapory, zezwól na dostęp do aplikacji Epson.

Pokud se zobrazí varování brány firewall, povolte přístup aplikacím Epson.
Ha a tűzfal figyelmeztetése megjelenik, engedélyezze a hozzáférést az Epson alkalmazások számára.

Ak sa zobrazí upozornenie brány Firewall, povolte prístup pre aplikácie Epson.

1

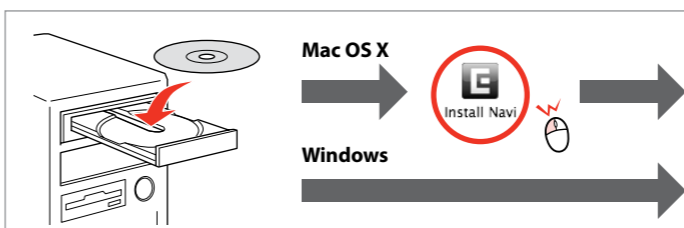

Insert.
Włóż.
Vložte.
Helyezze be.
Vložte.

Windows: No installation screen? →
Windows: Brak ekranu instalacji? →
Windows: Instalációs képernyő nem jelenik meg a telepítési képernyő? →
Windows: Ne zobrazila sa obrazovka inštalácie? →

2



Select.
Wybierz.
Zvolte.
Válassza ki.
Vyberte.

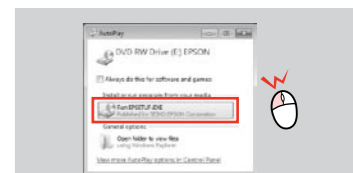

Windows 7/Vista/Server 2008: AutoPlay window.

Windows 7/Vista/Server 2008: okno Autoodtworzenie.

Windows 7/Vista/Server 2008: okno Prehrát automaticky.

Windows 7/Vista/Server 2008: automatikus lejátszás ablak.

Windows 7/Vista/Server 2008: Okno automatického prehrávania.

3

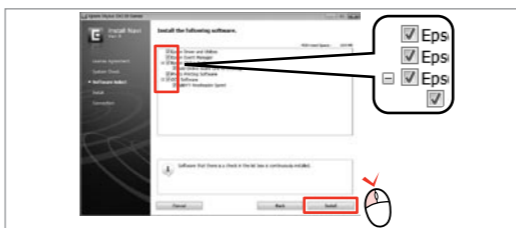

Select.
Wybierz.
Zvolte.
Válassza ki.
Vyberte.

Only the software with a selected check box is installed. **Epson Online Guides** contain important information such as troubleshooting and error indications. Install them if necessary.

Zainstalowane zostanie wyłącznie zaznaczone oprogramowanie. **Podręczniki online firmy Epson** zawierają ważne informacje, takie jak rozwiązywanie problemów oraz wskazania błędów. W razie potrzeby należy je zainstalować.

Bude nainstalován pouze software se zaškrtnutým políčkem. **Online příručky Epson** obsahují důležité informace, například odstraňování problémů a indikace chyb. Podle potřeby je nainstalujte.

Csak a szoftver került telepítésre, egy kiválasztott jelölőnégyzettel. Az **Epson on-line útmutatók** fontos információkat tartalmaznak a hibaelhárítással és a hibajelzésekkel kapcsolatban. Telepítse szükség szerint.

Nainštaluje sa len softvér s označeným začiarňavacím políčkem. **Příručky Epson online** obsahují důležité informace, ako napr. riešenie problémov a chybové indikácie. V prípade potreby ich nainštalujte.

4

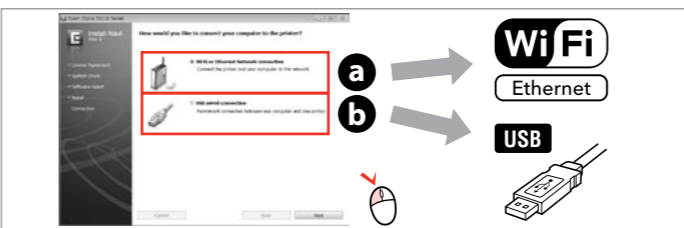

Select **a** or **b**.
Wybierz opcję **a** lub **b**.
Vyberte **a** nebo **b**.
Válassza az **a** vagy **b** lehetőséget.
Vyberte **a** alebo **b**.

To connect via Wi-Fi, make sure that Wi-Fi is enabled on your computer. Follow the on-screen instructions. If the network connection failed, refer to the online *Network Guide*.

Aby podłączyć urządzenie za pomocą połączenia Wi-Fi, upewnij się, że moduł Wi-Fi komputera jest włączony. Postępuj zgodnie z instrukcjami wyświetlanymi na ekranie komputera. W przypadku niemożliwości nawiązania połączenia sieciowego zapoznaj się z opracowaniem pt. *Przewodnik pracy w sieci*.

Chcete-li připojit prostřednictvím Wi-Fi, zkontrolujte, zda je funkce Wi-Fi aktivována v počítači. Postupujte podle zobrazených pokynů. Pokud síťové připojení selhalo, viz online *Příručka pro síť*.

A Wi-Fi lehetőséggel való csatlakozáshoz ellenőrizze, hogy a Wi-Fi engedélyezve van-e az Ön számítógépen. Kövesse a képernyőn megjelenő utasításokat. Ha a hálózati kapcsolat felépítése sikertelen, akkor forduljon az on-line *Hálózati útmutató* instrukcióihoz.

Ak sa chcete pripojiť prostredníctvom Wi-Fi, skontrolujte, či je pripojenie Wi-Fi zapnuté na počítači. Postupujte podľa pokynov na obrazovke. Ak je pripojenie k sieti neúspešné, pozrite si online dokument *Spríevodca sieťou*.

- RO** Începeți aici
- BG** Започнете оттук
- LV** Sāciet šeit
- LT** Pradėkite čia
- ET** Alusta siit

⚡ Avertismentele trebuie respectate întocmai pentru a evita vătămarea corporală.
 Предупрежденията трябва да се съблюдават внимателно, за да се избегнат наранявания.
 Ņemiet vērā šos brīdinājumus, lai izvairītos no miesas bojājumiem.
 Siekiant išvengti sužalojimų, reikia rūpestingai laikytis įspėjimų.
 Vigastuste vältimiseks järgige kõiki hoiatusi.

Maschinenlärminformations-Verordnung 3. GPSGV: Der höchste Schalldruckpegel beträgt 70 dB(A) oder weniger gemäß EN ISO 7779.

Das Gerät ist nicht für die Benutzung im unmittelbaren Gesichtsfeld am Bildschirmarbeitsplatz vorgesehen. Um störende Reflexionen am Bildschirmarbeitsplatz zu vermeiden, darf dieses Produkt nicht im unmittelbaren Gesichtsfeld platziert werden.

EEE Yönetmelikine Uygundur.

Обладнання відповідає вимогам Технічного регламенту обмеження використання деяких небезпечних речовин в електричному та електронному обладнанні.

Информация об изготовителе
 Seiko Epson Corporation (Япония)
 Юридический адрес: 4-1, Ниси-Синзюку, 2-Чоме, Синзюку-ку, Токио, Япония
 Срок службы: 3 года

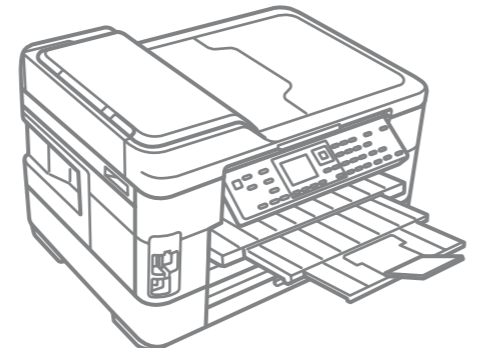

2

Pornirea și configurarea aparatului
 Включване и настройка
 Ieslēgšana un iestatīšana
 Jjungimas ir nustatymas
 Sisselūlitamine ja seadistamine

- 1** Conectați echipamentul și introduceți-l în priză.
 Свържете кабела към принтера и го включете в контакта.
 Pievienojiet un pieslēdziet elektrībai.
 Prijunkite laidus ir įjunkite į maitinimą.
 Ühendage ja lülitage vooluvõrku.
- 2** Ridicați și deschideți.
 Повдигнете и включете.
 Paceliet paneli un ieslēdziet ierīci.
 Pakelkite ir įjunkite.
 Tõstke ja lülitage sisse.
- 3** Selectați limba și țara dumneavoastră.
 Изберете вашия език и държава.
 Atlasiet savu valodu un valsti.
 Pasirinkite savo kalbą ir šalį.
 Valige oma keel ja riik.

2

Pentru a coborî panoul, trageți pârghia din spatele panoului de control, apoi împingeți.
 За да свалите, издърпайте лоста в задната част на контролния панел и след това свалете.
 Lai nolaistu vadības paneli, pavelciet sviru tā aizmugurē un tad nolaidiet paneli.
 Norėdami nuleisti, patraukite svirtį, esančią kitoje valdymo skydo pusėje, po to nuleiskite.
 Tõmmake madalamale laskmiseks juhtpaneeli tagaküljel olevat hooba ja laske seejärel madalamale.

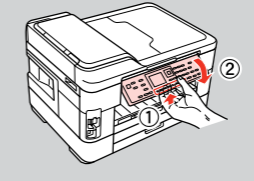

- 4** Selectați.
 Изберете.
 Atlasiet.
 Pasirinkite.
 Valige.
- 5** Selectați formatul pentru dată.
 Изберете формат на датата.
 Atlasiet datuma formātu.
 Pasirinkite datos formatą.
 Valige kuupäevavorming.

1

Despachetarea
 Разопаковане
 Izšaiņošana
 Išpakavimas
 Lahtipakkimine

Conținutul poate varia în funcție de zonă.
 Съдържанието може да бъде различно в зависимост от региона.
 Saturs var būt atšķirīgs atkarībā no valsts.
 Pakuotės turinys gali skirtis priklausomai nuo šalies.
 Sisu võib piirkonniti erineda.

Nu deschideți cartușul cu cerneală decât atunci când sunteți pregătit să-l instalați în imprimantă. Cartușul este introdus într-un ambalaj vidat, pentru a-l menține în stare de funcționare.
 Не отваряйте опаковката на касетата с мастило, докато не сте готови да я поставите в принтера. За запазване на нейната надеждност, касетата е вакуумно опакована.
 Neatveriet tintes kasetnes iepakojumu, kamēr neesat gatavs to uzstādīt printerī. Kasetne atrodas vakuumpakojumā, lai garantētu tās kvalitāti.
 Neatidarykite rašalo kasetės pakuotę, kol nebūsate pasirengę ją įdėti į spausdintuvą. Kasetė supakuota vakuuminėje pakuotėje, kad būtų kokybiška.
 Ärge avage tindikasseti pakendit enne, kui olete valmis seda koheselt printerisse paigaldama. Kassett on töökindluse tagamiseks pakitud vaakumpakendisse.

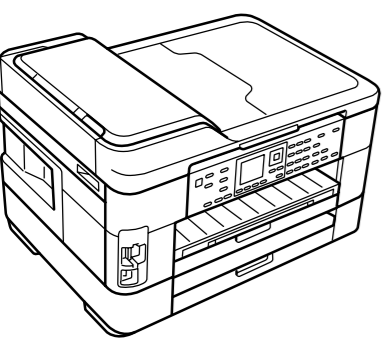
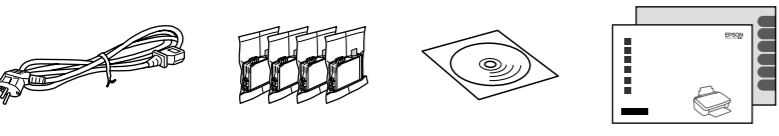

Scoateți toate materialele de protecție.
 Отстранете всички защитни материали.
 Ņemiet visus aizsargmateriālus.
 Nuimkite visas apsaugines medžiagas.
 Eemaldage kõik kaitsematerjalid.

3

Instalarea cartușelor de cerneală
 Поставяне на касетите с мастило
 Tintes kasetņu ievietošana
 Rašalo kasečių įdėjimas
 Tindikassetide paigaldamine

- 1** Deschideți.
 Отворете капака.
 Atveriet.
 Atidarykite.
 Avage.
- 2** Agitați și desfaceți.
 Разклатете и разопакувайте.
 Sakratiet un atveriet.
 Supurtykite ir išpakuokite.
 Raputage ja eemaldage pakend.
- 3** Scoateți banda galbenă.
 Отстранете жълтата лепенка.
 Ņemiet dzelteno lenti.
 Nuimkite geltoną juostelę.
 Eemaldage kollane teip.

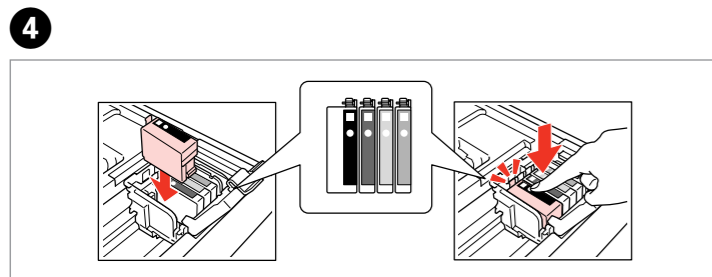

4
Instalați.
Поставете.
Uzstādiet.
Iđékite.
Paigaldage.

Apāsați (clic).
Натиснете (докато чуете щракване).
Nospiediet (līdz izdzirdat klikšķi).
Paspauskite (kol spragtelēs).
Vajutage (klōpsuga).

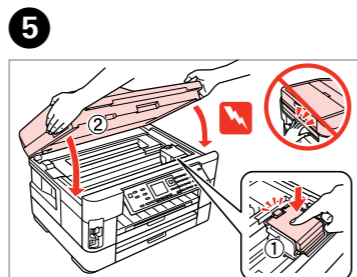

5
Iñchideți încet.
Затворете бавно.
Lēnām aizveriet.
Lētai uždarykite.
Sulgege aeglaselt.

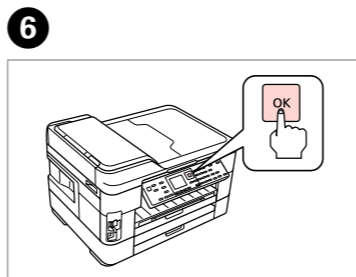

6
Apāsați.
Натиснете.
Nospiediet.
Paspauskite.
Vajutage.

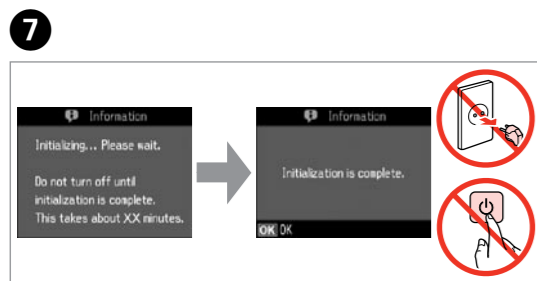

7
Aģteptați.
Изчакайте.
Uzgaidiet.
Palaukite.
Oodake.



8
Acum introduceți discul CD și urmați instrucțiunile.
Сегя поставете компактдиска и следвайте инструкциите.
Instalējiet kompaktdisku un ievērojiet norādījumus.
Dabar įdiekite kompaktnį diską ir vykdykite nurodymus.
Installige CD ning järgige instruksioone.

9
Дacă nu utilizați Wi-Fi, apăsați de trei ori pe 3 pentru a afișa ecranul de mai jos.
Ако не използвате Wi-Fi, натиснете 3 три пъти, за да се покаже екранът по-долу.
Ja neizmantojat Wi-Fi, trīs reizes nospiediet pogu 3, lai atvērtu zemāk redzamo ekrānu.
Јеи неаудојате „Wi-Fi“, трис картус спустелѣките 3, кад бѹтѹ родомас араѣоје есантис лангас.
Kui te ei kasuta Wi-Fi, siis vajutage alltoodud ekraani kuvamiseks kolm korda 3.

10
Cartușele inițiale de cerneală vor fi utilizate parțial, pentru încărcarea capului de tipărire. Probabil aceste cartușe vor tipări mai puține pagini, în comparație cu cartușele ulterioare.
Първите касети с мастило ще бъдат частично изразходени за зареждане на печатащата глава. Възможно е тези касети да отпечатаат по-малко страници в сравнение със следващите касети с мастило.
Sākotnēji uzstādītās tintes kasetnes tiks daļēji izmantotas, lai uzpildītu drukāšanas galviņu. Iespējams, lietojot šīs kasetnes, jūs varēsīt izdrukāt mazāk lapu nekā, izmantojot nākamās kasetnes.
Pirmosios rašalo kasetēs bus iš dalies panaudotos spausdinimo galvutei užpildyti. Naudojant šias kasetes, gali būti atspausdinta mažiau lapų, lyginant su vėlesnėmis rašalo kasetėmis.
Esialgseid tindikassette kasutatakse osaliselt prindipea täitmiseks. Need kassetid võivad printida vähem lehekülgi kui järgmised tindikassetid.

11
Conectarea cablului de telefon
Свързване на телефонния кабел
Tālruņa kabeļa pievienošana
Telefono linijos kabelio prijungimas
Telefoniikaabli ühendamine

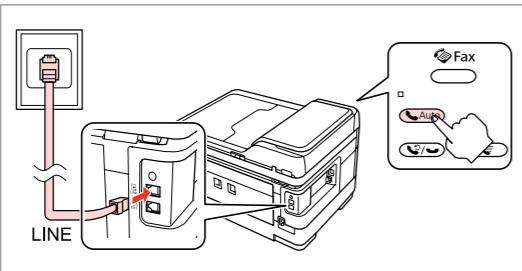

Conectați, apoi activați serviciul de răspuns automat.
Свържете, след това включете автоматичното приемане на повъзвняванията.
Iespraudiet vadu, pēc tam ieslēdziet automātisko atbildētāju.
Prijunkite, po to įjunkite automatinį atsakiklį.
Ühendage ja lülitage seejärel automaatvastaja sisse.

Pentru detalii referitoare la conectarea unui telefon sau a unui robot telefonic, consultați "Conectarea la o linie telefonică" din Ghidul operațiilor de bază.
За подробности относно свързването на телефона или телефонния секретар, вижте "Свързване към телефонна линия" в Ръководство за основна операция.
Lai iegūtu plašāku informāciju par ierīces savienošānu ar tālruni vai automātisko atbildētāju, skatiet Pamatdarbības rokasgrāmatas sadaļu "Pieslēgšana tālruņa linijai".
Išsamesnēs informācijai apie telefono arba atsakiklio prijungimą žr. Pagrindinių funkcijų vadovas skyriuje "Jungimas į telefono liniją".
Telefoni vōi automaatvastaja ühendamise kohta leiate lisateavet Üldine kasutusjuhend osast "Telefoniliiniga ühendamine".

12
Conectarea la calculator
Свързване към компютър
Savienojuma izveide ar datoru
Jungimas prie kompiuterio
Ühendan arvutiga

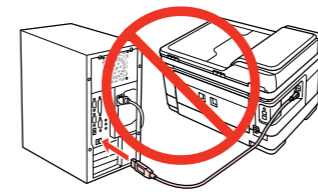

Nu conectați cablul USB decât când vi se cere acest lucru.
Не свързвайте USB кабела, докато не получите инструкции за това.
Nepievienojiet USB vadu, ja neesat saņēmis attiecīgos norādījumus.
Neprijunkite USB kabelio, kol nebus nurodyta.
Ärge ühendage USB-kaablit enne, kui olete saanud sellekohase juhise.

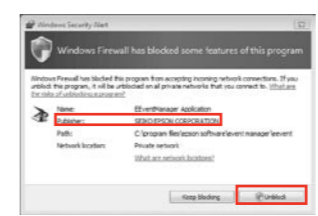

13
Дacă pe ecran este afișată o alertă de la programul firewall, permiteți accesul aplicațiilor Epson.
Ако се появи предупреждение от защитната стена, разрешете достъпа за Epson приложенията.
Ja parādās Ugunsmūra bridinājums, atļaujiet piekļūt Epson lietojumprogrammām.
Јеи пародомас уѣкардос іспѣјимас, суйтеките приеігā Epson programoms.
Tulemüüri hoiatuste ilmumisel lubage juurdepääs Epsoni rakendustele.

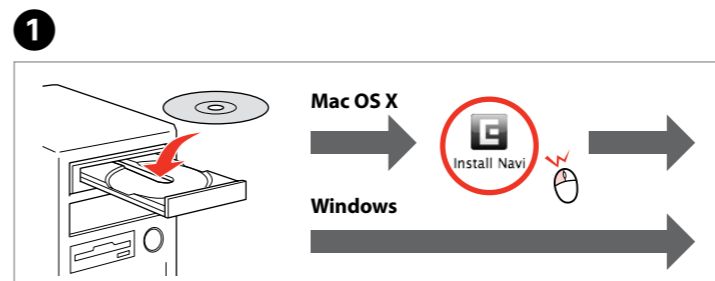

1
Introduceți.
Поставете компактдиска.
Ievietojiet.
Įdėkite.
Sisestage.

14
Mac OS X
Windows
Install Navi
Windows: Ecranul de instalare lipsește? →
За Windows: Не се появява екран за инсталиране? →
Windows: vai nav redzams instalēšanas ekrāns? →
„Windows“: nėra diegimo langas? →
Windows: Puudub installatsiooniaken? →



2
Selectați.
Изберете.
Atlasiet.
Pasirinkite.
Valige.

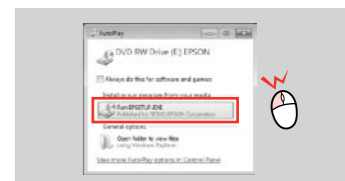

Windows 7/Vista/Server 2008: fereastră AutoPlay.
Windows 7/Vista/Server 2008: прозорец Автоматично изпълнение.
Windows 7/Vista/Server 2008: automātiskās atskaņošanas logs.
„Windows 7” / „Vista” / „Server 2008“: automatinio paleidimo langas.
Windows 7/Vista/Server 2008: aken Automaatesitus.



3
Selectați.
Изберете.
Atlasiet.
Pasirinkite.
Valige.

15
Este instalat numai programul software a cărui casetă de selectare a fost bifată. Ghidurile Epson online conțin informații importante precum indicații pentru depanare și indicații de eroare. Instalați-le dacă este nevoie.
Само отметнатият софтуер е инсталиран. Онлайн ръководства на Epson съдържат важна информация, като отстраняване на неизправности и индикации за грешка. Инсталирайте ги, ако е необходимо.
Tiek instalēta tikai programmatūra, kuras izvēles rūtiņa tika atzīmēta. „Epson” tiešsaistes pamācības ietver svarīgu informāciju, piemēram, par traucējummeklēšanu un kļūdu ziņojumiem. Instalējiet tās, ja rodas šāda vajadzība.
Įdiegiama tik programinė įranga su pažymėtu žymimuoju langeliu. Leidiniuose „Epson” vadovai internete yra svarbios informacijos, pvz., apie trikčių šalinimą ir klaidų indikacijas. Jei reikia, įdiekite juos.
Installitakse ainult valitud märkeruuduga tarkvara. Epsoni veebijuhendid sisaldavad olulist teavet, nagu tõrketuvastus ja veanäidud. Installige need vastavalt vajadusele.

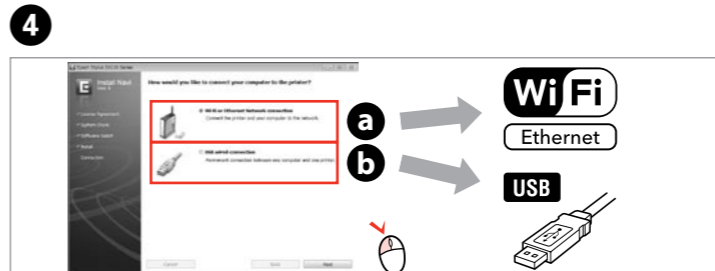

4
Selectați a sau b.
Изберете a или b.
Izvēlieties a vai b.
Pasirinkite a arba b.
Valige a vōi b.

16
Pentru conectarea prin Wi-Fi, asigurați-vă că Wi-Fi este activat pe calculatorul dumneavoastră. Uрмаți instrucțiunile de pe ecran. Dacă conectarea la rețea a eșuat, consultați online Ghidul de rețea.
За да се свържете чрез Wi-Fi, уверете се, че Wi-Fi е активиран на компютъра. Следвайте инструкциите на екрана. Ако не бъде осъществена мрежова връзка, вижте интерактивното Мрежово ръководство.
Lai izveidotu savienojumu, izmantojot Wi-Fi, pārliecinieties, ka datorā ir iespējota Wi-Fi funkcija. Ievērojiet ekrānā redzamos norādījumus. Ja neizdevās izveidot savienojumu ar tīklu, skatiet tiešsaistes sadaļu Tīkla vednis.
Јеи norie prisijungti per „Wi-Fi”, іsītinkinkite, ar „Wi-Fi” іjungtas kompiuteryje. Vykdykite ekrane pateiktus nurodymus. Јеи nepavyksta prisijungti prie tinklo, žr. internetinį leidinį „Tinklo vadovas”.
Wi-Fi abil ühendamiseks veenduge, et teie arvuti oleks sisse lüülitatud. Järgige ekraanile kuvatavaid instruksioone. Kui võrguühendus ebaõnnestub, vaadake elektroonilist juhendit Võrgujuhend.