

# L100/L101

TR Buradan Başlayın  
ve Kullanım Kılavuzu

PL Rozpocznij tutaj  
i Przewodnik użytkownika

RO Începeți aici și  
Ghidul utilizatorului



Dikkat: Cihazınızın hasar görmesini önlemek için özen gösterilmelidir.

Przeostroga: Należy wykazać ostrożność, aby uniknąć uszkodzenia sprzętu.

Atenție: Pentru a evita deteriorarea echipamentului, respectați instrucțiunile.

EEE Yönetmeliğine Uygundur.

## Önce Bunu Okuyun / Przeczytaj przed rozpoczęciem instalacji / Citiți mai întâi aici

Bu ürün, mürekkebin dikkatli bir şekilde ele alınmasını gerektirir. Mürekkep hazneleri doldurulurken ya da mürekkep yeniden doldurulurken mürekkep sıçrayabilir. Gıysilerinize ya da eşyalarınıza mürekkep bulaşması halinde çıkmayabilir.

Niniejszy produkt wymaga ostrożnego obchodzenia się z tuszem. Tusz może rozlać się podczas napełniania pojemników w tuszem lub podczas ponownego napełniania tuszem. Jeśli tusz dostanie się na ubrania lub przedmioty, możesz go nie usunąć.

Mănuțiți cu grijă cerneala. Cerneala se poate improșca când rezervoarele sunt umplute sau reumplute cu cerneală. Dacă cerneala ajunge pe hainele sau produsele dvs., poate fi îndepărtată greu.

## 1 Ambalajdan Çıkarma / Rozpakowywanie / Despachetare

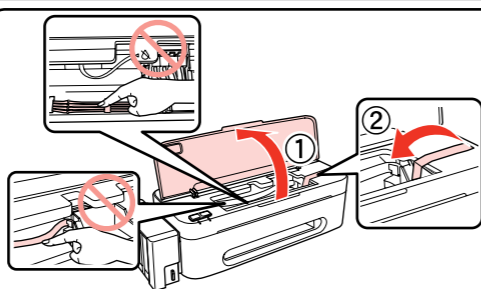
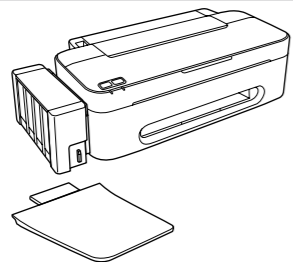
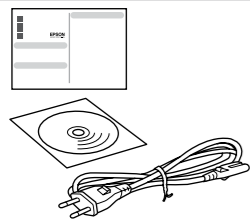

Tüm koruyucu malzemeleri çıkarın.  
Usuń wszystkie materiały ochronne.  
Îndepărtați toate materialele de protecție.

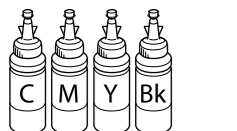

Başlangıç kurulumu için  
W przypadku wstępnej  
instalacji  
Pentru instalare inițială



Yeniden doldurma için  
W przypadku ponownego  
napełniania  
Pentru reumplere

Mürekkep haznesini yeniden doldurmanız gerekene kadar siyah mürekkep şişelerinin her ikisini de açmayın.  
Nie otwieraj żadnego z dwóch czarnych pojemników z tuszem aż konieczne będzie ich ponowne napełnianie.  
Nu deschideți niciuna din cele două sticle de cerneală neagră până când nu trebuie să umpleți rezervorul.

## 2 Mürekkep Doldurma / Napełnianie tuszem / Umplerea cu cerneală

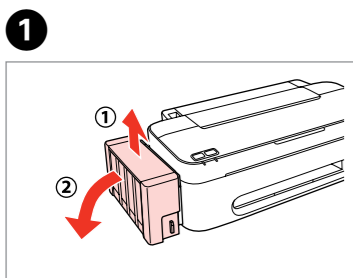

Çıkartın.  
Usuń haczyki.  
Deblokați.



Tüpleri çekmeyin.  
Nie ciągnij za pojemniki.  
Nu trageți tuburile.

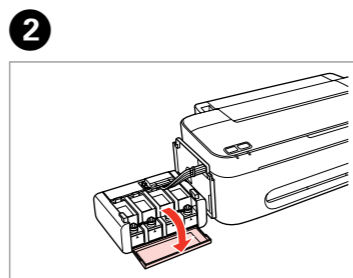
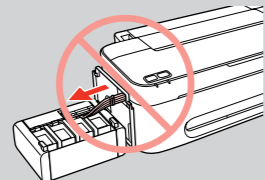

Açın.  
Otwórz.  
Deschideți.

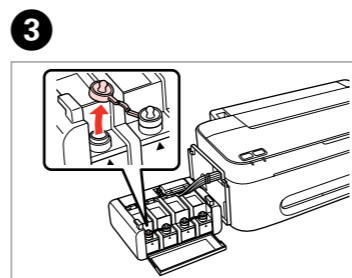

Çıkartın.  
Usuń.  
Scoateți.

4

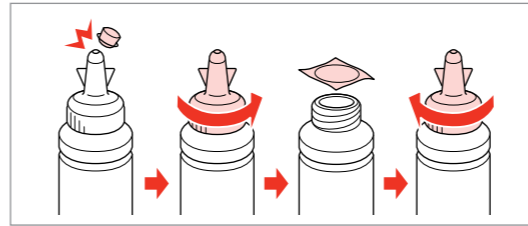

Kırın, çıkartın ve ardından takın.  
Odblokuj, usuń i następnie zainstaluj.  
Rupeți, scoateți și apoi instalați.

5

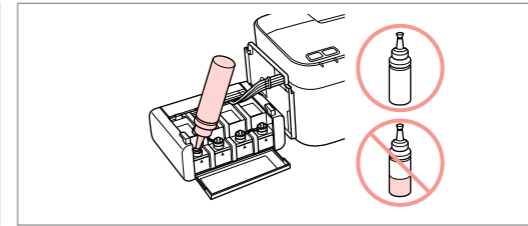

Mürekkebin rengini ilgili hazne ile eşleştirin ve ardından mürekkebin tümünü doldurun.  
Dopasuj kolor tuszu do pojemnika, a następnie napełnij całym tuszem.  
Potriviteți culoarea cernelei cu rezervorul și apoi umpleți cu toată cerneala.

6

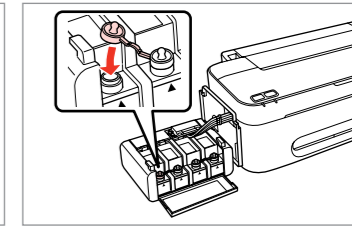

Sıkıca takın.  
Zainstaluj dokładnie.  
Instalați corespunzător.

7

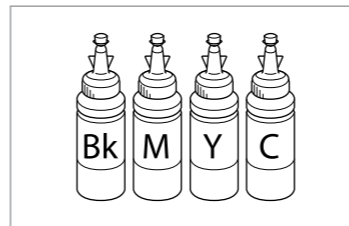

Mürekkep şişelerinin her biri için 3 ila 6 arasındaki adımları tekrarlayın.  
Powtórz korki od 3 do 6 dla każdego pojemnika z tuszem.  
Repetati pașii de la 3 la 6 pentru fiecare sticlă.



Şişeleri kapatın. Mürekkep şişelerini atmayın. Mürekkep şişelerinin her biri üzerinde bulunan numaralar daha sonra kullanılacaktır.

Uszczelnij pojemniki. Nie wyrzucaj pojemników z tuszem. ID znajdujące się na każdej butelce z tuszem zostaną wykorzystane później.  
Închideți sticlele. Nu aruncați sticlele. ID-urile indicate pe fiecare sticlă de cerneală vor fi folosite mai târziu.

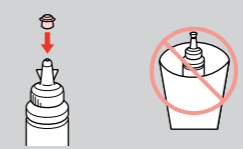

8

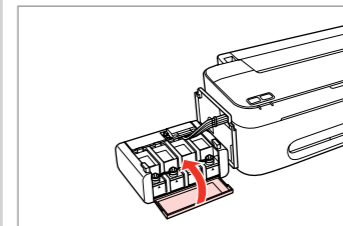

Kapatın.  
Zamknij.  
Închideți.

9

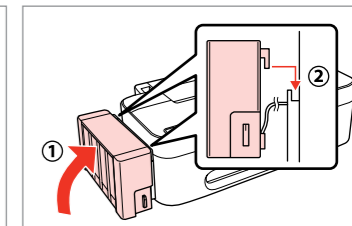

Asın.  
Założ haczyki.  
Fixați.



Yazdırmadan önce mürekkep haznesini ürüne yerleştirdiğinizden emin olun. Mürekkep haznesini yan yatırmayın ya da ürünü üzerine ya da altına koymayın.

Przed rozpoczęciem drukowania upewnij się, że pojemnik z tuszem zablokował się w produkcie. Nie kładź jednostki pojemnika z tuszem do dołu ani nie umieszczaj niżej lub powyżej produktu.

Înainte de imprimare aveți grijă să fixați rezervorul de cerneală la produs. Nu culcați rezervorul de cerneală și nu poziționați rezervorul mai sus sau mai jos decât produsul.

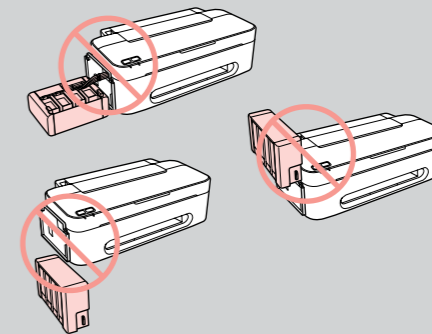

10

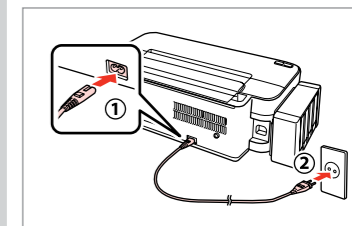

Bağlayın ve prize takın.  
Połącz przewód z drukarką i podłącz do sieci.  
Conectați echipamentul și introduceți-l în priză.

Ürünü kullanmak için yazılımı bilgisayarınıza kurarken mürekkep şişelerinin her biri üzerinde bulunan numaraları girmeniz gerekir. Söz konusu numaraları teyit edin ve ardından bir sonraki bölümde verilen talimatlar doğrultusunda yazılımı kurun.

Aby skorzystać w produkcie należy wprowadzić ID zamieszczone na każdej butelce z tuszem podczas instalacji programowania na komputerze. Potwierdzić ID, a następnie zainstalować oprogramowanie zgodnie z instrukcjami przedstawionymi w kolejnej sekcji.

Pentru a folosi produsul, la instalarea programului pe calculatorul dvs. trebuie să introduceți ID-urile indicate pe sticlele de cerneală. Confirmați ID-urile, apoi instalați programul conform instrucțiunilor din secțiunea următoare.

Not / Uwaga / Notă:

Söz konusu numaralar 0, 0, 1 ve I hariç olmak üzere 13 alfanumerik karakterden oluşmaktadır.

ID składa się z 13 znaków alfanumerycznych z wyłączeniem 0, 0, 1 oraz I.

ID-urile constă din 13 caractere alfanumerice, exceptând 0, 0, 1 și I.



Çevirin / Przełącz / Întoarceți

### 3 Yazılımı Yükleme / Instalacja oprogramowania / Instalarea programului



Size yapmanız söylenene kadar USB kablosunu bağlamayın.  
Nie podłączaj kabla USB do momentu pojawienia się odpowiedniego polecenia.  
Nu conectați cablul USB decât când vi se cere acest lucru.

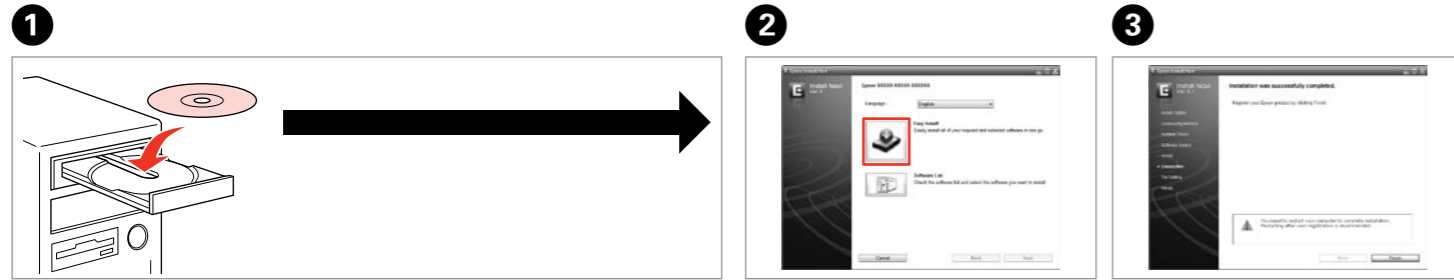

**1** Takin. Włóż. Introduceți.  
Kurulum ekranı yok? → Brak ekranu instalacji? → Nu apare ecranul de instalare? →

**2** Tıklatın. Kliknij. Dați clic.  
Yönergeleri izleyin. Postępuj według instrukcji. Urmați instrucțiunile.

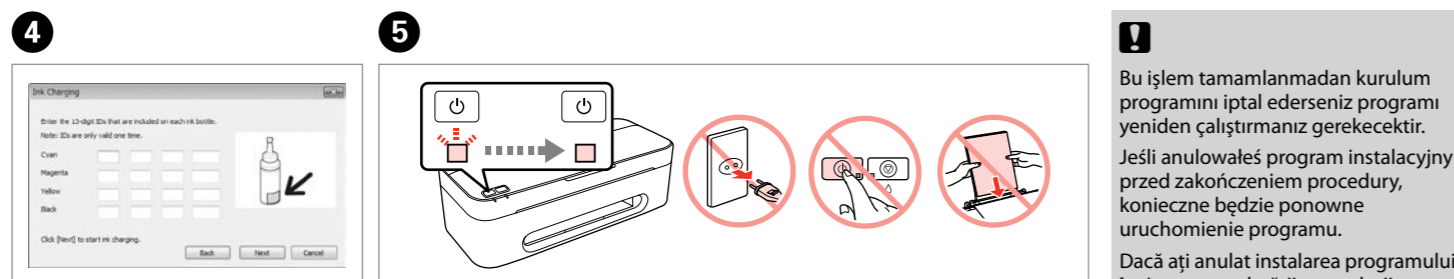

**4** Numaraları girin. Wprowadź ID. Introduceți ID-urile.

**5** Mürekkep doldurulması tamamlanincaya kadar yaklaşık **20 dakika** bekleyin. Odczekaj ok. **20 minut** na zakończenie ładowania tuszu. Așteptați aproximativ **20 de minute** până când încărcarea cu cerneală s-a finalizat.

**!** Bu işlem tamamlanmadan kurulum programını iptal ederseniz programı yeniden çalıştırmaz gerekecektir. Jeśli anulowałeś program instalacyjny przed zakończeniem procedury, konieczne będzie ponowne uruchomienie programu. Dacă ați anulat instalarea programului înaintea completării procedurii, trebuie să rulați programul din nou.

### 4 Kağıt Yükleme / Ładowanie papieru / Încărcarea hârtiei

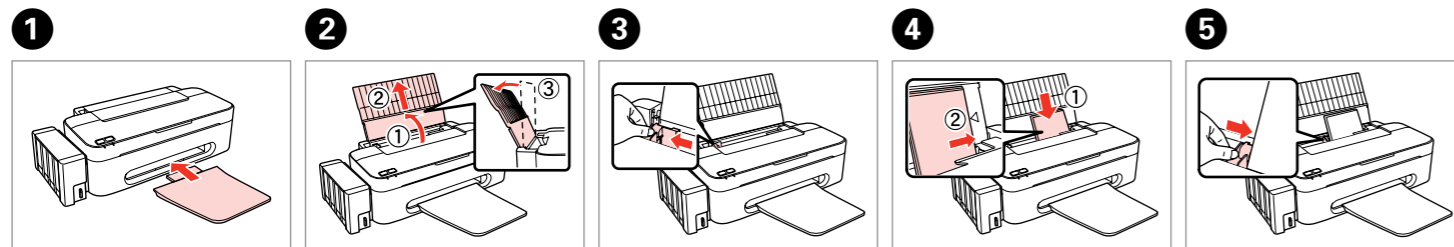

### Güvenlik Yönergeleri / Instrukcje bezpieczeństwa / Instrucțiuni de siguranță

Mürekkep şişelerini ve mürekkep haznesini çocukların ulaşamayacağı bir yerde saklayın ve mürekkebi içmeyin. Trzymaj butelki oraz pojemniki z tuszem poza zasięgiem dzieci i nie połykaj tuszu. Nu lăsați sticlele de cerneală și rezervoarul la îndemâna copiilor și nu beți cerneala.	Mürekkep şişesini kapağını çıkardıktan sonra yana yatırmayın ya da sallamayın; bu, sızıntıya neden olabilir. Nie należy przechylać ani postrząsać pojemnikami z tuszem po otwarciu opakowania, gdyż może to spowodować wyciek. Nu înclinați și nu agitați sticla de cerneală după deschidere; pot apărea scurgeri.	Mürekkep şişelerini dik konumda muhafaza ettiğinizden ve şişelerin darbe ya da sıcaklık değişikliklerine maruz kalmadığından emin olun. Upewnij się, że butelki z tuszem znajdują się w pozycji pionowej i nie są narażone na uderzenia lub zmiany temperatury. Țineți drept sticlele de cerneală și nu le supărați la șocuri sau la schimbări de temperatură.	Cildinize mürekkep bulaşması halinde su ve sabun ile yıkayın. Gözünüze mürekkep kaçarsa derhal su ile yıkayın. Kendinizi hala rahatsız hissediyorsanız ya da görme sorunu yaşıyorsanız derhal bir doktora gidin. Jeśli tusz rozleje się na skórę, zmyj go mydłem i wodą. Jeśli dostanie się do oczu, przepłucz je natychmiast wodą. Jeśli nadal odczuwasz dyskomfort lub masz problemy z widzeniem, skontaktuj się niezwłocznie z lekarzem. Dacă cerneala ajunge pe pielea dvs., spălați-o cu apă și săpun. Dacă ajunge în ochi, imediat clătiți ochii cu apă. Dacă vă supăra sau aveți probleme de vedere, imediat consultați medicul.

### Yeniden Mürekkep Doldurma / Ponowne napełnianie tuszu / Reumplere cerneală

Hazneyi yeniden doldurmak için yazıcı sürücüsünü kullanmanız gerekir. Uyarı ekranı görüntülediği zaman mürekkep şişesi üzerindeki numarayı teyit edin ve ardından ekrandaki talimatları uygulayın.

Musisz skorzystać ze sterownika drukarki w celu ponownego napełnienia tuszem. Kiedy na ekranie pojawi się ostrzeżenie, potwierdź ID znajdujące się na butelce z tuszem i postępuj zgodnie z instrukcjami na ekranie.

Pentru reumplerea cu cerneală trebuie să folosiți driverul imprimantei. Când apare fereastra de alertă, confirmați ID-urile indicate pe sticla de cerneală și urmați instrucțiunile de pe ecran.

Epson, mürekkep seviyesi alt çizgiye ulaşına kadar yazıcının kullanımına devam edilmesini önermektedir. Epson zaleca korzystanie z drukarki aż poziom tuszu osiągnie dolną linię. Epson recomandă folosirea imprimantei până când nivelul de cerneală ajunge la linia inferioară.

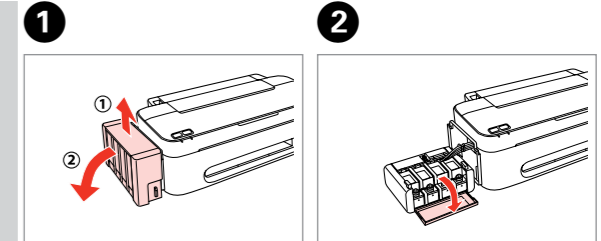

**1** Çıkartın. Usun haczyki. Deblocați.  
**2** Açın. Otwórz. Deschideți.



**3** Çıkartın. Usun. Scoatere.  
**4** Kırın, çıkartın ve ardından takın. Odblokuj, usun i następnie zainstaluj. Rupeți, scoateți și apoi instalați.  
**5** Mürekkebi üst çizgiye kadar doldurun. Ponownie napełnij tusz do górnej linii. Umpleți cu cerneală până la linia superioară.

**6** Sıkıca takın. Zainstaluj dokładnie. Instalați corespunzător.

**!** En iyi sonucu elde etmek için mürekkep şişesinin kapağını açtıktan sonra mürekkebi altı ay içerisinde tüketin. Kapağı açıldıktan sonra bir mürekkep şişesi depolanırken ya da taşırken şişeyi yatırmayın ve darbelere ya da sıcaklık değişikliklerine maruz bırakmayın. Kapağını sıkarken mürekkep şişesini dik konumda tuttuğunuzdan ve şişeyi taşırken mürekkep sızıntısını önleyecek önlemler aldığımızdan emin olun. W celu uzyskania najlepszych rezultatów pojemniki z tuszem należy zużyć w ciągu sześciu miesięcy od otwarcia pojemnika. Podczas przechowywania lub transportu pojemnika z tuszem po jego otwarciu, nie przechylaj ani nie narażaj pojemnika na uderzenia lub zmiany temperatury. Upewnij się, że pojemnik znajduje się w położeniu pionowym podczas dokręcania zatyczki i podjęto środki mające zapobiec wyciekowi tuszu podczas transportu pojemników. Pentru cele mai bune rezultate, după deschiderea sticlei folosiți cerneala în mai puțin de șase săptămâni. La depozitare sau la transport după ce sticla a fost deschisă, nu înclinați sticla și nu o supuneți la șocuri și schimbări de temperatură. La strângerea capacului aveți grijă să țineți sticla drept și luați măsuri pentru împiedicarea scurgerii în timpul transportului sticlei.

### Taşırken / Transport / Transportul

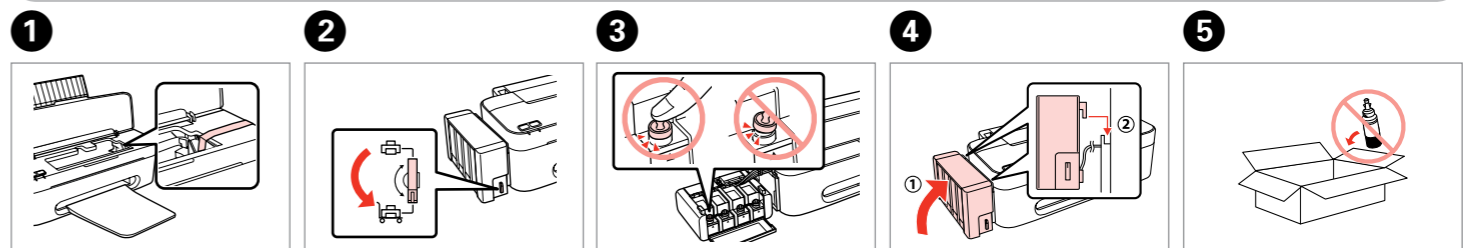

**1** Yazıcı kafasını sabitleyin. Zabezpiecz głowicę drukującą. Asigurați capul de imprimare.  
**2** Taşıma kilidini etkinleştirin. Ustaw blokadę transportową. Blocați pentru transport.  
**3** Sıkıca takın. Zainstaluj dokładnie. Instalați corespunzător.  
**4** Bağladığınızdan emin olun. Upewnij się, że założono haczyki. Asigurați-vă că unitatea este fixată.  
**5** Mürekkep kutularından ayrı bir şekilde orijinal kutusuna ya da benzer bir kutuya koyun. W przypadku braku pojemników z tuszem, włóż oryginalny lub podobny pojemnik. În afara sticlelor de cerneală, păstrați în cutie originală sau similară.

**!** Taşırken yazıcıyı düz tutun. Aksi takdirde, mürekkep akabilir. Taşıldıktan sonra yazıcı kafasını sabitleyen bantı çıkartın ve taşıma kilidini kilit açık duruma getirin. Utrzymuj drukarkę w pozycji poziomej podczas transportu. W przeciwnym razie tusz może wycieć. Po przemieszczeniu drukarki usun z głowicy drukującej taśmę zabezpieczającą i ustaw blokadę transportową w pozycję odblokowaną. Țineți imprimanta în poziție orizontală în timpul transportului. În caz contrar, cerneala se poate scurge. După transport scoateți banda ce fixează capul de imprimare și deblocați de la dispozitivul de blocare pentru transport.

