

L800

EPSON
EXCEED YOUR VISION

EN Start Here and User's Guide

AR ابدأ من هنا ودليل المستخدم

FA از اینجا شروع کنید و راهنمای کاربر

! Caution: Cautions must be observed to avoid damage to your equipment.
خذین: يجب الاحتیاط لتجنب تلف جهازك.
احتیاط: برای جلوگیری از آسیب به دستگاه، احتیاط های لازم را به عمل بیاورید.



© 2011 Seiko Epson Corporation. All rights reserved.
Printed in XXXXXX



Read This First / ابتدا این قسمت را بخوانید / اقرأ هذا أولا

This product requires careful handling of ink. Ink may splatter when the ink tanks are filled or refilled with ink. If ink gets on your clothes or belongings, it may not come off.

بنتطلب هذا المنتج معاملة حذرة مع الحبر. قد يتطاير رذاذ الحبر عند تعبئة خزانات الحبر أو إعادة تعبئتها بالحبر. فإذا وصل رذاذ الحبر إلى ملابسك أو إلى مقتنياتك، فلا يمكن إزالته. در این محصول باید با دقت با جوهر کار کرد. ممکن است هنگام پر کردن یا پر کردن مجدد جوهر، جوهر پخش شود. اگر جوهر روی لباس یا وسایل شما ریخت، ممکن است پاک نشود.

1 Unpacking / فك الحزم / باز کردن بسته بندی / فك الحزم

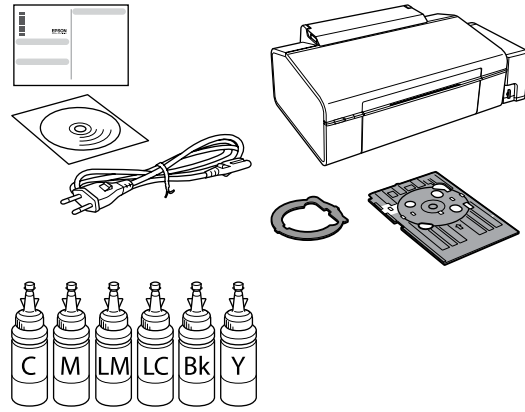

Remove all protective materials.

قم بإزالة جميع المواد الحامية.
همه پوشش های محافظ را بردارید.

! Be careful not to pull the ink tubes and cables or touch other components inside the printer.
كن حذرًا ولا تقم بسحب أنابيب الحبر والكبلات أو لمس المكونات الأخرى الموجودة داخل الطابعة.
دقت کنید لوله های جوهر و کابل ها را نکشید یا به قسمت های دیگر داخل چاپگر دست نزنید.

2 Filling Ink / ملء الحبر / پر کردن جوهر / ملء الحبر

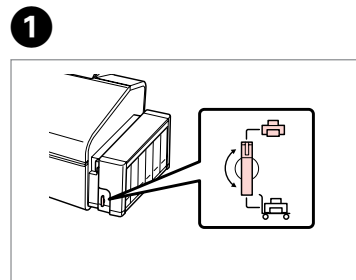

Check position.
تحقق من الوضع.
وضعیت را بررسی کنید.



! Do not pull the tubes.
لا تقم بسحب الأنابيب.
لوله ها را نکشید.

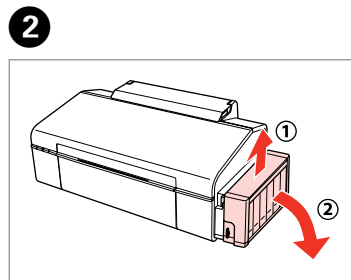

Unhook.
فك المشبك.
مخزن جوهر را از قلاب بیرون بکشید.

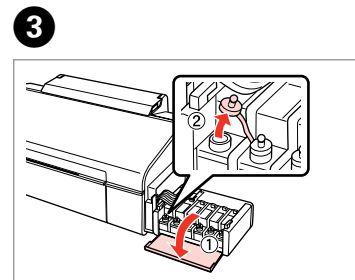

Open and remove.
افتح وفك.
باز کرده و بردارید.

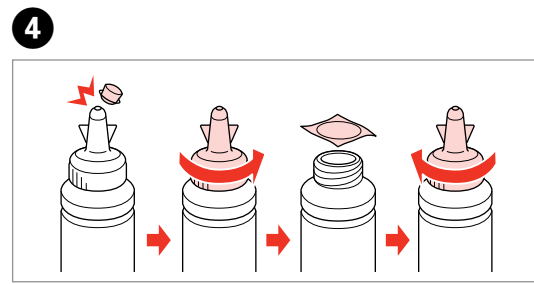

4 Snap off, remove, and then install.
انزع الغطاء وفك ثم ركب.
درپوش را بردارید. روکش محافظ را جدا کنید و دوباره درب را ببندید.

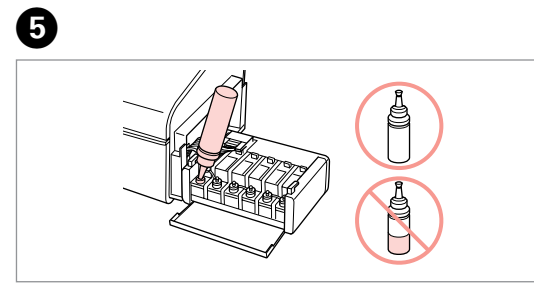

5 Match the ink color label with the tank label, and then fill with all of the ink.
الحبر مع ملصق الخزان. ثم قم بملء جميع الحبر.
برچسب رنگ جوهر را با برچسب مخزن انطباق دهید و سپس آن را از کل جوهر پر کنید.

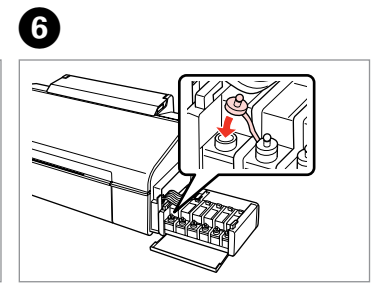

6 Install securely.
ركب بإحكام.
درب مخزن را محکم ببندید.

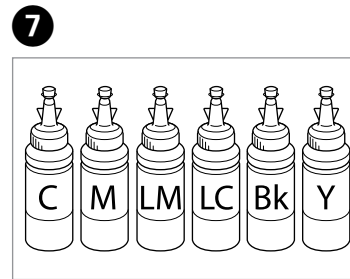

7 Repeat steps 3 to 6 for each ink bottle.
كرر الخطوات من 3 إلى 6 لكل زجاجة حبر.
مراحل 3 تا 6 را برای همه بطری های جوهر تکرار کنید.

! Seal the bottles. Do not dispose of the ink bottles. The IDs that are indicated on each ink bottle will be used later.
قم بسد الزجاجات. لا تتخلص من زجاجات الحبر. سيتم استخدام العرفات المشار إليها على كل زجاجة فيما بعد.
درب بطری ها را ببندید. بطری های جوهر را دور نیاندازید. از شناسه های روی هر بطری جوهر بعداً استفاده خواهد شد.

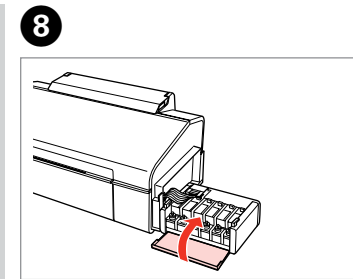

8 Close.
أغلق.
درب محفظه مخازن جوهر را ببندید.

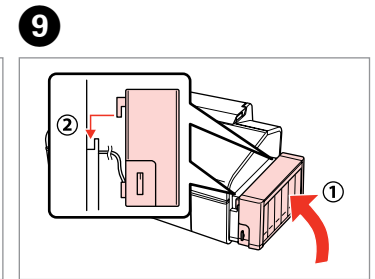

9 Hook onto.
اربط المشبك.
قلاب را جا بیاندازید.

! Before printing, be sure to hook the ink tank unit onto the product. Do not lay the ink tank unit down, or position the unit higher or lower than the product.
قبل الطباعة، تأكد من ربط مشبك وحدة خزان الحبر فوق المنتج. لا تقم بوضع وحدة خزان الحبر لأسفل أو وضعها أعلى المنتج أو أسفله.
قبل از چاپ، مطمئن شوید مخزن جوهر در قلاب روی دستگاه جا افتاده باشد. محفظه مخازن جوهر را از کنار نخواستارید. یا محفظه را بالاتر یا پایین تر از دستگاه قرار ندهید.

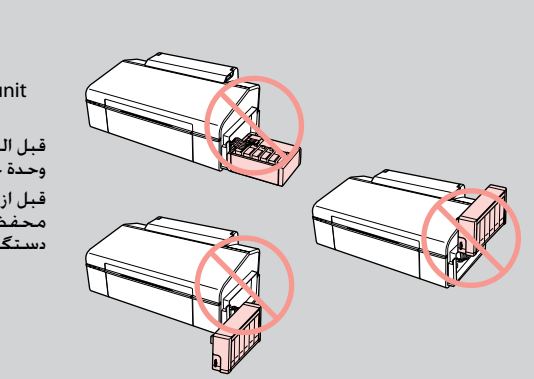

10 Connect and plug in.
قم بالتوصيل والوضع في المقبس.
سیم برق را به دستگاه وصل کرده و دوشاخه را به پریز بزنید.

To use the product, you have to enter the IDs that are indicated on each ink bottle when installing the software on your computer. Confirm the IDs, and then install the software according to the instructions in the following section.

لاستخدام المنتج، يتعين عليك إدخال العرفات المشار إليها على كل زجاجة حبر عند تثبيت البرنامج على الحاسب. أكد العرفات ثم ثبت البرنامج حسب التعليمات الموجودة في القسم التالي.
برای استفاده از دستگاه، باید هنگام نصب نرم افزار در رایانه، شناسه های روی هر بطری جوهر را وارد کنید. شناسه ها را تایید کرده و نرم افزار را بر طبق دستورالعمل های زیر نصب نمایید.

Note / ملاحظة / توجه:
IDs consist of 13 alphanumeric characters except 0, O, 1, and I.

تتكون العرفات من 13 رمز من الرموز الأبجدية والرموز العددية باستثناء 0 و O و 1 و I.
شناسه ها متشکل از 13 نویسه حرفی عددی به جز 0 و O و 1 و I می باشند.



3 Installing the Software / تثبيت البرنامج / نصب نرم افزار



Do not connect the USB cable until you are instructed to do so.

لا تقم بتوصيل كبل USB ما لم يطلب منك القيام بذلك. كابل USB را تا زمانیکه از شما خواسته نشده است وصل نکنید.

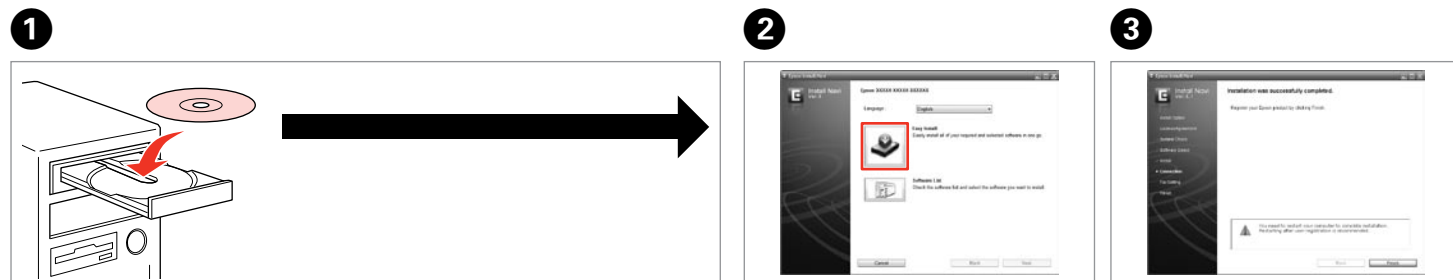

1 Insert. أدخل. سعی دی را وارد کنید.
2 Click. انقر. کلیک کنید.
3 Follow the instructions. اتبع التعليمات. دستورالعمل ها را دنبال کنید.

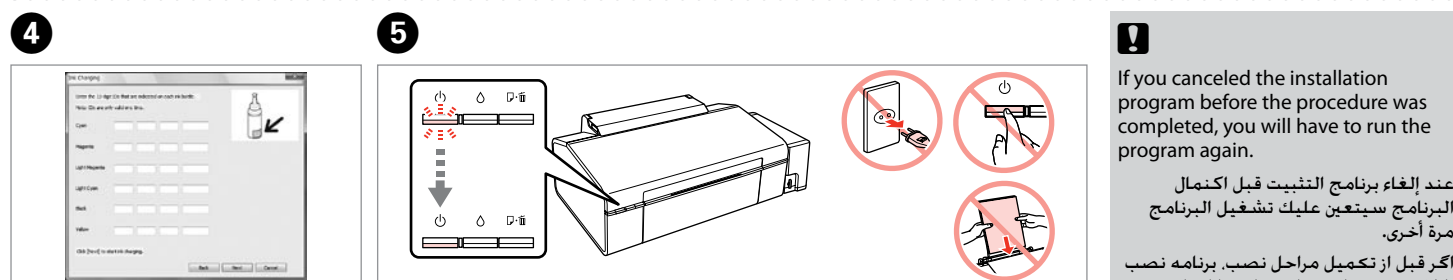

4 Enter the IDs. أدخل المعلومات. شناسه ها را وارد کنید.
5 Wait approximately 20 mins. until ink charging is complete. انتظر حوالي 20 دقيقة حتى تكتمل عملية ملء الحبر. تقريبا 20 دقيقة صبر کنید تا شارژ شدن جوهر کامل شود.

! If you canceled the installation program before the procedure was completed, you will have to run the program again.
 عند إلغاء برنامج التثبيت قبل اكتمال البرنامج سيتعين عليك تشغيل البرنامج مرة أخرى. اگر قبل از تکمیل مراحل نصب. برنامه نصب را لغو کردید. باید دوباره برنامه را اجرا کنید.

4 Loading Paper / ختميل الورق / قرار دادن کاغذ

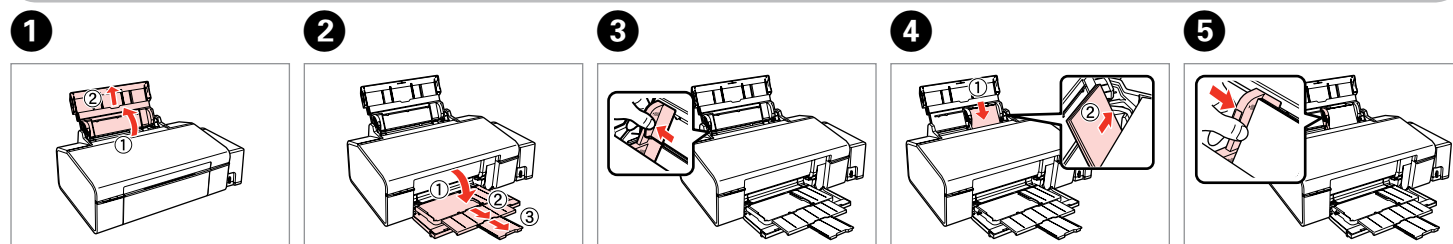

Safety Instructions / إرشادات السلامة / دستورالعمل های ایمنی

Keep ink bottles and the ink tank unit out of the reach of children and do not drink the ink. ابتعد زجاجات الحبر ووحدة خزان الحبر بعيدا عن متناول الأطفال ولا تشرب الحبر. بطری های جوهر و محفظه مخازن جوهر را از دسترس اطفال دور نگه داشته و از نوشیدن جوهر آن ها خودداری کنید.	Do not tilt or shake an ink bottle after removing its seal; this can cause leakage. لا تقم بإمالة زجاجة الحبر أو رجها بعد إزالة سدادتها المحكمة؛ فقد يتسرب الحبر. بعد از برداشتن روکش محافظ بطری جوهر. آن را واژگون نکنید یا تکان ندهید؛ ممکن است جوهر نشت کند.	Be sure to keep the ink bottles upright and do not subject them to impacts or temperature changes. تأكد من استقامة زجاجات الحبر ولا تعرضها إلى التصادمات أو تغيرات درجة الحرارة. بطری های جوهر را ایستاده قرار دهید و آن ها را در معرض فشار یا تغییرات دما قرار ندهید.	If ink gets on your skin, wash it off with soap and water. If it gets in your eyes, flush them immediately with water. If you still have discomfort or vision problems, see a doctor immediately. إذا وصل الحبر إلى بشرتك فاغسله بالماء والصابون. إذا وصل الحبر إلى عينيك فاغسله على الفور بالماء. إذا كنت تشعر بعدم ارتياح أو مشاكل في الرؤية. يرجى استشارة الطبيب. اگر جوهر روی پوست شما ریخته شد. با آب و صابون بشویید. اگر جوهر وارد چشم شما شد. چشم ها را فوراً با آب بشویید. اگر هنوز چشم شما ناراحت بود یا دید شما مشکل داشت. فوراً با پزشک تماس بگیرید.

Refilling Ink / إعادة تعبئة الحبر / پر کردن مجدد جوهر

You must use the printer driver to refill the ink. When the alert screen appears, confirm the ID that is indicated on the ink bottle, and then follow the on-screen instructions.

بتعين عليك استخدام برنامج تشغيل الطابعة قبل إعادة ملء الحبر. عندما تظهر شاشة التنبيه قم بتأكيد المعرف المشار إليه على زجاجة الحبر ثم اتبع التعليمات الموجودة على الشاشة.

برای پر کردن مجدد جوهر. باید از درایور چاپگر استفاده کنید. وقتی صفحه هشدار ظاهر می شود. شناسه ای که روی بطری قرار دارد را تایید کرده و سپس دستورالعمل های روی صفحه را دنبال کنید.

Epson recommends to continue using the printer until the ink level reaches the lower line.

توصي Epson بالاستمرار في استخدام الطابعة حتى تصل مستويات الحبر بالطابعة إلى الخط الأدنى.

Epson به شما توصیه می کند تا زمانی که سطح جوهر به خط پایین برسد از چاپگر استفاده کنید.

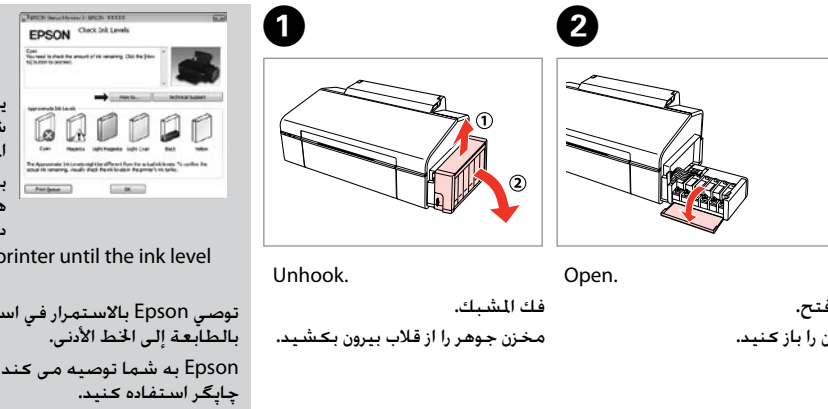

1 Unhook. فك المشبك. مخزن جوهر را از قلاب بیرون بکشید.
2 Open. افتح. آن را باز کنید.

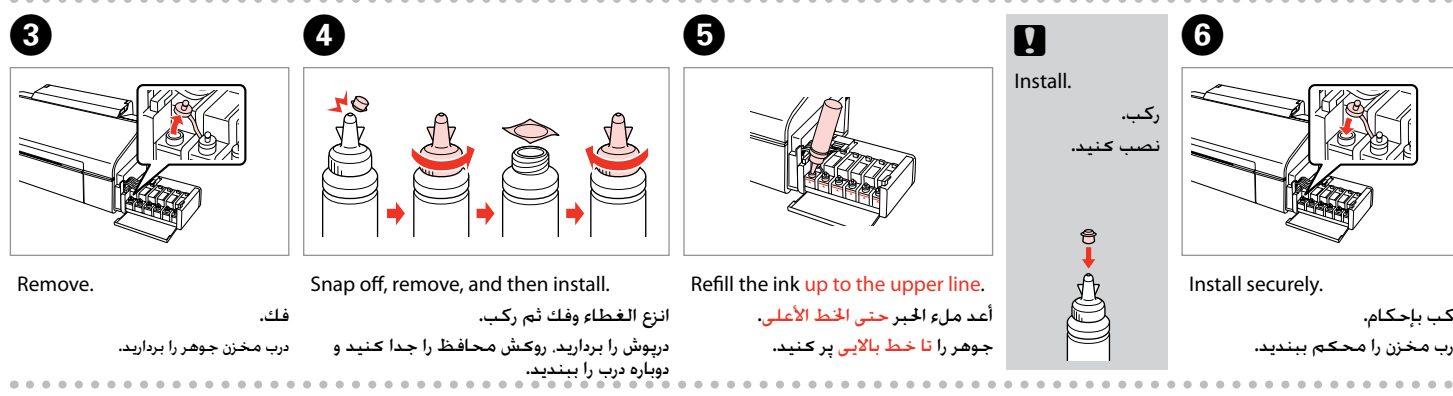

3 Remove. فك. درب مخزن جوهر را بردارید.
4 Snap off, remove, and then install. انتزع الغطاء وفك ثم ركب. درپوش را بردارید. روکش محافظ را جدا کنید و دوباره درب را ببندید.
5 Refill the ink up to the upper line. أعد ملء الحبر حتى الخط الأعلى. جوهر را تا خط بالایی پر کنید.
6 Install securely. ركب بإحكام. درب مخزن را محکم ببندید.



7 Close. أغلق. درب محفظه مخازن جوهر را ببندید.
8 Hook onto. اربط المشبك. قلاب را جا ببندازید.

! For best results, use up ink within six months after removing a seal from ink bottle. When storing or transporting an ink bottle after removing its seal, do not tilt the bottle and do not subject it to impacts or temperature changes. Be sure to keep the ink bottle upright when tightening the cap, and take measures to prevent ink from leaking when you transport the bottle.

للحصول على أفضل نتائج. استخدم الحبر في غضون ستة أشهر بعد إزالة السدادة المحكمة من على زجاجة الحبر. عند تخزين زجاجة الحبر أو نقلها بعد إزالة السدادة التي كانت عليها. فلا يجب إمالة الزجاجة ولا وضعها تحت تأثيرات أو تغيرات درجات الحرارة. يجب التأكد من وضع زجاجة الحبر في وضع عمودي أثناء إحكام الغطاء واتخاذ التدابير اللازمة لمنع تسرب الحبر أثناء نقل الزجاجة.
 برای بهترین نتایج. پس از برداشتن روکش محافظ بطری جوهر. از جوهر ظرف شش ماه استفاده کنید. هنگام نگهداری یا انتقال بطری جوهر پس از برداشتن روکش محافظ آن. بطری را واژگون نکنید یا آن را در معرض فشار یا تغییرات دما قرار ندهید. هنگام بستن درپوش بطری جوهر. آن را به صورت ایستاده قرار دهید یا دقت کنید هنگام حمل و نقل بطری. جوهر نشت نکند.

Transporting / النقل / حمل و نقل

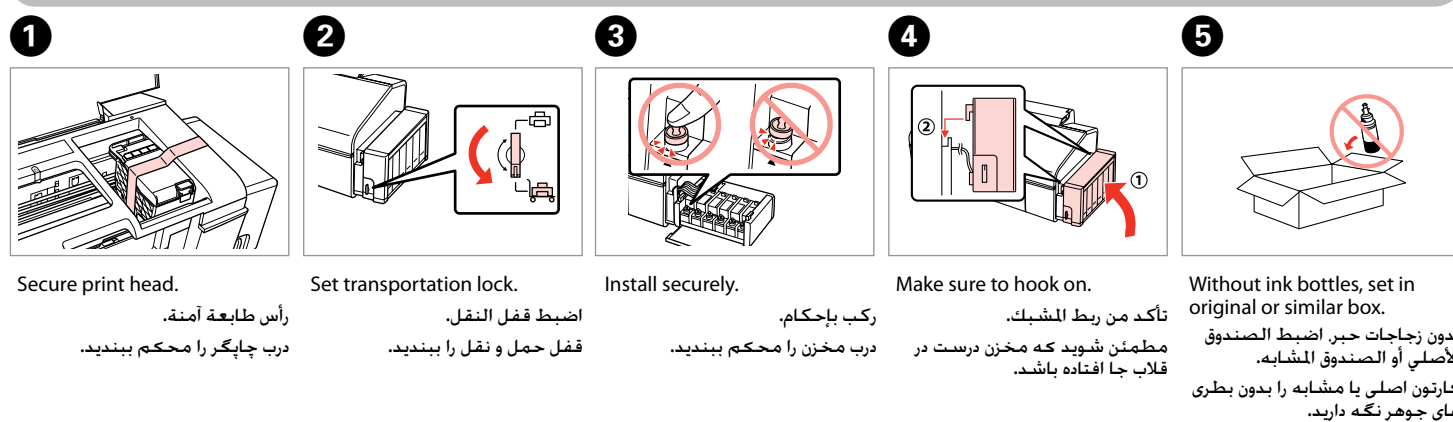

1 Secure print head. رأس طابعة آمنة. درب چاپگر را محکم ببندید.
2 Set transportation lock. اضبط قفل النقل. قفل حمل و نقل را ببندید.
3 Install securely. ركب بإحكام. درب مخزن را محکم ببندید.
4 Make sure to hook on. تأكد من ربط المشبك. مطمئن شوید که مخزن درست در قلاب جا افتاده باشد.
5 Without ink bottles, set in original or similar box. بدون زجاجات حبر. اضبط الصندوق الأصلي أو الصندوق المشابه. کارتون اصلی یا مشابه را بدون بطری های جوهر نگه دارید.

! Keep the printer level as you transport it. Otherwise, ink may leak. After you move it, remove the tape securing the print head and set the transportation lock to the unlocked position.
 حافظ على الطابعة في وضع مستو أثناء نقلها. وإلا قد يتسرب الحبر. وبعد خريكه. قم بإزالة شريط تأمين رأس الطابعة وثبت تأمين النقل إلى الوضع المؤمن.
 هنگام حمل و نقل. چاپگر را صاف نگهدارید. در غیر اینصورت ممکن است جوهر نشت کند. پس از جابجا کردن چاپگر. نوار محافظ درب چاپگر را برداشته و قفل حمل و نقل را در وضعیت باز قرار دهید.