

**WP-4511/WP-4515/WP-4521/
WP-4525/WP-4530/WP-4531/
WP-4535/WP-4540/WP-4545/
WP-4590/WP-4595**

Gebruikershandleiding

Auteursrechten en handelsmerken

Auteursrechten en handelsmerken

Niets uit deze uitgave mag worden verveelvoudigd, opgeslagen in een geautomatiseerd gegevensbestand of openbaar worden gemaakt, in enige vorm of op enige wijze, hetzij elektronisch, mechanisch, door fotokopieën, opnamen of op enige andere manier, zonder voorafgaande schriftelijke toestemming van Seiko Epson Corporation. Seiko Epson Corporation wijst alle patent aansprakelijkheid af wat betreft het gebruik van de informatie in deze uitgave. Evenmin kan Seiko Epson Corporation aansprakelijk worden gesteld voor schade voortvloeiende uit het gebruik van de informatie uit deze uitgave. De hierin beschreven informatie is alleen bedoeld voor gebruik bij dit Epson-product. Epson is niet verantwoordelijk voor het gebruik van deze informatie bij andere producten.

Seiko Epson Corporation noch zijn filialen kunnen verantwoordelijk worden gesteld door de koper van dit product of derden voor schade, verlies, kosten of uitgaven die de koper of derden oplopen ten gevolge van al dan niet foutief gebruik of misbruik van dit product of onbevoegde wijzigingen en herstellingen of (met uitzondering van de V.S.) het zich niet strikt houden aan de gebruiks- en onderhoudsvoorschriften van Seiko Epson Corporation.

Seiko Epson Corporation noch zijn filialen kunnen verantwoordelijk worden gesteld voor schade of problemen voortvloeiend uit het gebruik van andere dan originele onderdelen of verbruiksgoederen kenbaar als Original Epson Products of Epson Approved Products by Seiko Epson Corporation.

Seiko Epson Corporation kan niet verantwoordelijk worden gesteld voor schade voortvloeiende uit elektromagnetische storingen die plaatsvinden door het gebruik van andere interfacekabels dan kenbaar als Epson Approved Products by Seiko Epson Corporation.

EPSON® is een gedeponeerd handelsmerk en EPSON EXCEED YOUR VISION of EXCEED YOUR VISION is een handelsmerk van Seiko Epson Corporation.

PRINT Image Matching™ en het PRINT Image Matching-logo zijn handelsmerken van Seiko Epson Corporation. Copyright © 2001 Seiko Epson Corporation. Alle rechten voorbehouden.

Intel® is een gedeponeerd handelsmerk van Intel Corporation.

PowerPC® is een gedeponeerd handelsmerk van International Business Machines Corporation.

De software Epson Scan is deels gebaseerd op het werk van de Independent JPEG Group.

libtiff

Copyright © 1988-1997 Sam Leffler
Copyright © 1991-1997 Silicon Graphics, Inc.

Permission to use, copy, modify, distribute, and sell this software and its documentation for any purpose is hereby granted without fee, provided that (i) the above copyright notices and this permission notice appear in all copies of the software and related documentation, and (ii) the names of Sam Leffler and Silicon Graphics may not be used in any advertising or publicity relating to the software without the specific, prior written permission of Sam Leffler and Silicon Graphics.

THE SOFTWARE IS PROVIDED "AS-IS" AND WITHOUT WARRANTY OF ANY KIND, EXPRESS, IMPLIED OR OTHERWISE, INCLUDING WITHOUT LIMITATION, ANY WARRANTY OF MERCHANTABILITY OR FITNESS FOR A PARTICULAR PURPOSE.

Auteursrechten en handelsmerken

IN NO EVENT SHALL SAM LEFFLER OR SILICON GRAPHICS BE LIABLE FOR ANY SPECIAL, INCIDENTAL, INDIRECT OR CONSEQUENTIAL DAMAGES OF ANY KIND, OR ANY DAMAGES WHATSOEVER RESULTING FROM LOSS OF USE, DATA OR PROFITS, WHETHER OR NOT ADVISED OF THE POSSIBILITY OF DAMAGE, AND ON ANY THEORY OF LIABILITY, ARISING OUT OF OR IN CONNECTION WITH THE USE OR PERFORMANCE OF THIS SOFTWARE.

Bevat het Zoran Corporation Integrated Print System (IPS) voor afdruktaalemulatie.

ZORAN

Microsoft®, Windows® en Windows Vista® zijn gedeponeerde handelsmerken van Microsoft Corporation.

Apple®, Macintosh®, Mac®, Mac OS®, AppleTalk®, Bonjour®, ColorSync® en TrueType® zijn gedeponeerde handelsmerken van Apple, Inc.

Apple Chancery, Chicago, Geneva, Hoefler Text, Monaco en New York zijn handelsmerken of gedeponeerde handelsmerken van Apple, Inc.

ABBYY® en ABBYY FineReader® (namen en logo's) zijn gedeponeerde handelsmerken van ABBYY Software House.

Monotype is een handelsmerk van Monotype Imaging, Inc., dat is gedeponeerd bij het United States Patent and Trademark Office en dat verder in bepaalde rechtsgebieden kan zijn gedeponeerd.

Albertus, Arial, Gillsans, Times New Roman en Joanna zijn handelsmerken van The Monotype Corporation, die zijn gedeponeerd bij het United States Patent and Trademark Office en die verder in bepaalde rechtsgebieden kunnen zijn gedeponeerd.

ITC Avant Garde, ITC Bookman, ITC Lubalin, ITC Mona Lisa Recut, ITC Symbol, ITC Zapf-Chancery en ITC ZapfDingbats zijn handelsmerken van International Typeface Corporation, die zijn gedeponeerd bij het United States Patent and Trademark Office en die verder in bepaalde rechtsgebieden kunnen zijn gedeponeerd.

Clarendon, Helvetica, New Century Schoolbook, Optima, Palatino, Stempel Garamond, Times en Univers zijn gedeponeerde handelsmerken van Heidelberger Druckmaschinen AG, die in bepaalde rechtsgebieden kunnen zijn gedeponeerd en die exclusief in licentie worden gegeven via Linotype Library GmbH, een volle dochter van Heidelberger Druckmaschinen AG.

Wingdings is een gedeponeerd handelsmerk van Microsoft Corporation in de Verenigde Staten en andere landen.

Antique Olive is een gedeponeerd handelsmerk van Marcel Olive, dat in bepaalde rechtsgebieden kan zijn gedeponeerd.

Adobe SansMM, Adobe SerifMM, Carta en Tekton zijn gedeponeerde handelsmerken van Adobe Systems Incorporated.

Marigold en Oxford zijn handelsmerken van AlphaOmega Typography.

Coronet is een gedeponeerd handelsmerk van Ludlow Type Foundry.

Eurostile is een handelsmerk van Nebiolo.

Bitstream is een gedeponeerd handelsmerk van Bitstream Inc. gedeponeerd in het Patentkantoor van de Verenigde Stateen en mogelijk gedeponeerd in bepaalde jurisdicties.

Swiss is een handelsmerk van Bitstream Inc. gedeponeerd in het Patentkantoor van de Verenigde Stateen en mogelijk gedeponeerd in bepaalde jurisdicties.

Auteursrechten en handelsmerken

Dit product bevat RSA BSAFE® Cryptografiesoftware van RSA Security Inc. RSA, BSAFE zijn gedeponeerde handelsmerken of handelsmerken van RSA Security Inc. in de Verenigde Staten en/of andere landen.

RSA Security Inc. Alle rechten voorbehouden.



PCL is een gedeponeerd handelsmerk van Hewlett-Packard Company.

Adobe, het Adobe-logo, PostScript3, Adobe Reader, Acrobat en Photoshop zijn handelsmerken van Adobe Systems Incorporated en zijn mogelijk gedeponeerd in bepaalde rechtsgebieden.

Copyright © 1987, 1993, 1994 De bestuursleden van de Universiteit van Californië. Alle rechten voorbehouden.

Herverdeling en gebruik in bron- en binaire vormen, met of zonder wijzigingen, zijn toegestaan indien aan de volgende vereisten wordt voldaan:

1. Herverdeling van de broncode moet de bovenstaande mededeling over auteursrecht, deze lijst met voorwaarden en de volgende disclaimer bevatten.
2. Herverdelingen in binaire vorm moeten de bovenstaande mededeling over auteursrecht, deze lijst met voorwaarden en de volgende disclaimer bevatten in de documenten en/of andere materialen die met de herverdeling worden geleverd.
4. De naam van de Universiteit noch de namen van de medewerkers mogen worden gebruikt om producten die zijn afgeleid van deze software goed te keuren of te promoten zonder specifieke voorafgaande schriftelijke toestemming.

DEZE SOFTWARE WORDT "AS IS" GELEVERD DOOR DE BESTUURSLEDEN EN DE MEDEWERKERS EN UITDRUKKELIJKE OF GEÏMPLICEERDE GARANTIES, INCLUSIEF, MAAR NIET BEPERKT TOT, DE GEÏMPLICEERDE GARANTIES VAN VERKOOPBAAR ZIJN EN GESCHIKTHEID VOOR EEN BEPAALD DOEL, WORDEN AFGeweZEN. IN GEEN ENKEL GEVAL ZIJN DE BESTUURSLEDEN OF MEDEWERKERS AANSPRAKELIJK VOOR DIRECTE, INDIRECTE, INCIDENTELE, SPECIALE, EXEMPLAIRE OF RESULTERENDE SCHADES (INCLUSIEF, MAAR NIET BEPERKT TOT VERKRIJGEN VAN VERVANGENDE GOEDEREN OF DIENSTEN; VERLIES VAN GEBRUIK, GEGEVENS OF WINST; OF BEDRIJFSONDERBREKINGEN) OP WELKE MANIER OOK VEROORZAAKT EN VOOR ELKE THEORIE VAN AANSPRAKELIJKHEID, HETZIJ UIT CONTRACT, HETZIJ UIT STRIKTE AANSPRAKELIJKHEID OF ONRECHTMATIGE DAAD (INCLUSIEF NALATIGHEID OF ANDERS) VOORTVLOEIEND UIT DE MANIER VAN GEBRUIK VAN DEZE SOFTWARE, ZELFS INDIEN IS INGELICHT OVER DE MOGELIJKHEID VAN DERGELIJKE SCHADE.

Deze code geeft een voorbeeld van de implementatie van het Arcfour algoritme
Auteursrecht © 29 april 1997, Kalle Kaukonen. Alle rechten voorbehouden.

Herverdeling en gebruik in bron- en binaire vormen, met of zonder wijzigingen, zijn toegestaan indien dit bericht over auteursrecht en de disclaimer worden behouden.

Auteursrechten en handelsmerken

DEZE SOFTWARE WORDT "AS IS" GELEVERD DOOR DE KALLE KAUKONEN EN DE MEDEWERKERS EN UITDRUKKELIJKE OF GEÏMPliceERDE GARANTIES, INCLUSIEF, MAAR NIET BEPERKT TOT, DE GEÏMPliceERDE GARANTIES VAN VERKOOPBAAR ZIJN EN GESCHIKTHEID VOOR EEN BEPAALD DOEL, WORDEN AFGEWEZEN. IN GEEN ENKEL GEVAL ZIJN KALLE KAUKONEN OF MEDEWERKERS AANSPRAKELIJK VOOR DIRECTE, INDIRECTE, INCIDENTELE, SPECIALE, EXEMPLAIRE OF RESULTERENDE SCHADES (INCLUSIEF, MAAR NIET BEPERKT TOT VERKRIJGEN VAN VERVANGENDE GOEDEREN OF DIENSTEN; VERLIES VAN GEBRUIK, GEGEVENS OF WINST; OF BEDRIJFSONDERBREKING) OP WELKE MANIER OOK VEROORZAAKT EN VOOR ELKE THEORIE VAN AANSPRAKELIJKHEID, HETZIJ UIT CONTRACT, HETZIJ UIT STRIKTE AANSPRAKELIJKHEID OF ONRECHTMATIGE DAAD (INCLUSIEF NALATIGHEID OF ANDERS) VOORTVLOEIEND UIT DE MANIER VAN GEBRUIK VAN DEZE SOFTWARE, ZELFS INDIEN IS INGELICHT OVER DE MOGELIJKHEID VAN DERGELIJKE SCHADE.

Algemene kennisgeving: andere productnamen vermeld in deze uitgave dienen uitsluitend als identificatie en kunnen handelsmerken zijn van hun respectievelijke eigenaars. Epson maakt geen enkele aanspraak op enige rechten op deze handelsmerken.

Copyright © 2011 Seiko Epson Corporation. Alle rechten voorbehouden.

Richtlijnen

Richtlijnen

Informatie vinden

Installatiehandleiding (papier)	Biedt u informatie over de instellingen van het product en de installatie van de software.
Belangrijke veiligheidsvoorschriften (papier)	Biedt u belangrijke veiligheidsvoorschriften.
Gebruikershandleiding (PDF, deze handleiding)	Biedt u gedetailleerde informatie over de functies van het product, optionele producten, onderhoud, problemen oplossen en technische specificaties.
Netwerkhandleiding (HTML)	Biedt netwerkbeheerders informatie over de printerdriver en de netwerkinstellingen.

Beschikbare functies voor uw product

Nagaan wat beschikbaar is voor uw product.

	WP-4511/ WP-4515	WP-4521/ WP-4525	WP-4530/ WP-4531/ WP-4535	WP-4540/ WP-4545	WP-4590/ WP-4595
Afdrukken	✓	✓	✓	✓	✓
Afdrukken (PS3/ PCL)	-	-	-	-	✓
Kopiëren	✓	✓	✓	✓	✓
Scannen	✓	✓	✓	✓	✓
Fax	-	✓	✓	✓	✓
ADF	-	✓	✓	✓	✓
Ethernet	✓	✓	✓	✓	✓
Wi-Fi	-	-	✓	✓	-

Opmerking voor WP-4590/WP-4595:

Voor de modellen PS3/PCL moet u de software downloaden vanaf de website van Epson. Neem contact op met de klantenservice in uw regio voor meer informatie over het verkrijgen van de printerdriver en de systeemvereisten zoals de ondersteunde besturingssystemen.

Illustaties gebruikt in deze handleiding

De illustraties in deze handleiding zijn van een gelijkaardig productmodel. Hoewel ze kunnen verschillen van uw effectieve apparaat, werken ze op dezelfde manier.

Richtlijnen

Menunamen gebruikt in deze handleiding

Hoewel de menu's, items voor instellingen of namen van opties weergegeven op het display kunnen verschillen van uw effectieve apparaat, werken ze op dezelfde manier.

Waarschuwingen, Voorzorgsmaatregelen en Opmerkingen

Waarschuwingen, voorzorgsmaatregelen en opmerkingen worden in deze gebruikershandleiding als volgt aangegeven en hebben de hier beschreven betekenis.

**Waarschuwingen**

moet u zorgvuldig in acht nemen om lichamelijk letsel te voorkomen.

**Voorzorgsmaatregelen**

worden aangegeven met “Let op”; u moet ze naleven om schade aan het apparaat te voorkomen.

Opmerkingen

bevatten belangrijke informatie en handige tips voor het gebruik van het apparaat.

Veiligheidsvoorschriften

Veiligheidsvoorschriften

Belangrijke veiligheidsvoorschriften

Lees alle instructies in dit gedeelte goed door voordat u het apparaat in gebruik neemt. Neem ook alle waarschuwingen en voorschriften die op het apparaat zelf staan in acht.

Het apparaat installeren

Houd bij de installatie van het apparaat rekening met het volgende:

- De openingen in de behuizing van het apparaat mogen niet worden geblokkeerd of afgedekt.
- Gebruik alleen het type stroombron dat staat vermeld op het etiket op het apparaat.
- Gebruik alleen het netsnoer dat bij dit apparaat is geleverd. Gebruik van een ander snoer kan leiden tot brand of elektrische schokken.
- Het netsnoer van dit apparaat is uitsluitend bedoeld voor gebruik met dit apparaat. Gebruik met andere apparatuur kan leiden tot brand of elektrische schokken.
- Zorg ervoor dat het netsnoer voldoet aan de relevante plaatselijke veiligheidsnormen.
- Gebruik geen stopcontacten in dezelfde groep als fotokopieerapparaten, airconditioners of andere apparaten die regelmatig worden in- en uitgeschakeld.
- Gebruik geen stopcontacten die met een wandschakelaar of een automatische timer kunnen worden in- en uitgeschakeld.
- Plaats het hele computersysteem uit de buurt van apparaten die elektromagnetische storingen kunnen veroorzaken, zoals luidsprekers of basisstations van draagbare telefoons.
- Plaats het netsnoer zodanig dat geen slijtage, inkepingen, rafels, plooien en knikken kunnen optreden. Plaats geen voorwerpen op het netsnoer en plaats het netsnoer zodanig dat niemand erop kan stappen. Let er vooral op dat het snoer mooi recht blijft aan de transformator.
- Als u een verlengsnoer gebruikt voor het apparaat, mag de totale stroombelasting in ampère van alle aangesloten apparaten niet hoger zijn dan de maximale belasting voor het verlengsnoer. Zorg er bovendien voor dat het totaal van de ampèrewaarden van alle apparaten die zijn aangesloten op het wandstopcontact niet hoger is dan de maximumwaarde die is toegestaan voor het stopcontact.
- Haal het netsnoer, de printer, de scanner of de opties nooit uit elkaar en probeer deze onderdelen nooit zelf te wijzigen of te repareren, tenzij dit uitdrukkelijk staat beschreven in de handleiding bij het apparaat.
- Trek in de volgende gevallen de stekker uit het stopcontact en doe een beroep op een onderhoudstechnicus: Als het netsnoer of de stekker beschadigd is, als er vloeistof in het apparaat is gekomen, als het apparaat is gevallen of als de behuizing beschadigd is, als het apparaat niet normaal werkt of als er een duidelijke wijziging in de prestaties optreedt. Wijzig geen instellingen als hiervoor in de gebruiksaanwijzing geen instructies worden gegeven.

Veiligheidsvoorschriften

- Als u het apparaat in Duitsland gebruikt, moet u rekening houden met het volgende: de installatie van het gebouw moet beschikken over een stroomonderbreker van 10 of 16 A om het apparaat te beschermen tegen kortsluiting en stroompieken.
- Let bij het aansluiten van dit apparaat op een computer of ander apparaat op de juiste richting van de stekkers van de kabel. Elke stekker kan maar op één manier in het apparaat worden gestoken. Wanneer u een stekker op een verkeerde manier in het apparaat steekt, kunnen beide apparaten die via de kabel met elkaar verbonden zijn, beschadigd raken.
- Als de stekker beschadigd is, moet u het snoer vervangen of de hulp van een erkend elektricien inroepen. Vervang zekeringen alleen door zekeringen van het juiste type.

Een plaats kiezen voor het apparaat

Houd bij het kiezen van een plaats voor het apparaat rekening met het volgende:

- Plaats het apparaat op een vlakke, stabiele ondergrond die groter is dan het apparaat zelf. Laat als u het apparaat bij een muur plaatst minstens 10 cm vrij tussen de achterkant van het apparaat en de muur. Het apparaat werkt niet goed als het scheef staat.
- Zorg er bij opslag of transport van het apparaat voor dat het niet gekanteld, verticaal of ondersteboven wordt gehouden. Anders kan er inkt lekken.
- Laat achter het apparaat voldoende ruimte vrij voor kabels. Boven het apparaat moet er voldoende ruimte zijn om het deksel volledig te kunnen openen.
- Vermijd plaatsen met sterke temperatuurschommelingen of vochtige plaatsen. Houd het apparaat ook uit de buurt van direct zonlicht, sterk licht of warmtebronnen.
- Plaats of bewaar het apparaat niet buiten en zorg ervoor dat het apparaat niet wordt blootgesteld aan vuil, stof, water of hittebronnen. Vermijd plaatsen die onderhevig zijn aan schokken, trillingen, hoge temperaturen of luchtvochtigheid. Werk niet met natte handen.
- Zet het apparaat in de buurt van een wandstopcontact waar u de stekker gemakkelijk uit het stopcontact kunt halen.

Het apparaat gebruiken

Houd bij het gebruik van het apparaat rekening met het volgende:

- Steek geen voorwerpen door de openingen in het apparaat.
- Zorg ervoor dat u geen vloeistoffen op het apparaat morst.
- Steek uw hand niet in het apparaat en raak de cartridges niet aan tijdens het afdrukken.
- Raak de witte, platte kabel binnen in het apparaat niet aan.
- Gebruik geen spuitbussen met ontvlambare stoffen in of in de buurt van dit apparaat. Dit kan brand veroorzaken.
- Verplaats de printkop niet met de hand. Hierdoor kan het apparaat worden beschadigd.

Veiligheidsvoorschriften

- Zet het apparaat altijd uit met de knop  **On**. Trek de stekker niet uit het stopcontact en sluit de stroom naar het stopcontact niet af zolang het display niet helemaal uit is.
- Controleer voordat u het apparaat vervoert of de printkop zich in de uitgangspositie bevindt (uiterst rechts) en of de cartridges aanwezig zijn.
- Laat de cartridges zitten. Als u de cartridges verwijdert, kan de printkop indrogen, waardoor afdrukken niet meer mogelijk is.
- Pas bij het sluiten van de scannereenheid op dat uw vingers niet klem komen te zitten.
- Als u het apparaat gedurende langere tijd niet gebruikt, trek dan de stekker uit het stopcontact.
- Let erop dat u nooit te hard op de glasplaat drukt wanneer u er een origineel op legt.

Het gebruik van het apparaat met een draadloze verbinding

- Gebruik dit product niet in medische instellingen of in de buurt van medische apparatuur. De radiogolven die door dit product worden uitgezonden kunnen een negatieve invloed hebben op de werking van elektrische medische apparatuur.
- Houd dit product ten minste 22 cm verwijderd van pacemakers. De radiogolven die door dit product worden uitgezonden kunnen een negatieve invloed hebben op de werking van pacemakers.
- Gebruik dit product niet in de buurt van automatisch bestuurd inrichtingen zoals automatische deuren of brandalarmen. De radiogolven die door dit product worden uitgezonden kunnen een negatieve invloed hebben op de werking van deze apparatuur, en een storing zou tot ongevallen kunnen leiden.

Cartridges hanteren

Houd bij het hanteren van de cartridges rekening met het volgende:

- Houd cartridges buiten het bereik van kinderen en drink er niet van.
- Als u inkt op uw huid krijgt, wast u deze eraf met water en zeep. Als u inkt in uw ogen krijgt, moet u uw ogen onmiddellijk uitspoelen met water.
- Voor u de nieuwe cartridge in de printer plaatst, moet u deze binnen vijf seconden ongeveer 15 keer heen en weer schudden in horizontale richting in bewegingen van vijf centimeter.
- Gebruik de cartridge vóór de datum die op de verpakking wordt vermeld.
- U krijgt de beste resultaten als u de cartridge verbruikt binnen zes maanden na plaatsing.
- Probeer de cartridges niet te openen of bij te vullen. Dit kan de printkop beschadigen.
- Raak de groene chip aan de zijkant van de cartridges niet aan. Dit kan de normale werking schaden.
- De chip op deze cartridge bevat een aantal gegevens over de cartridge, zoals de status van de cartridge, zodat de cartridge naar wens kan worden verwijderd en opnieuw in de printer geplaatst.

Veiligheidsvoorschriften

- ❑ Als u een cartridge verwijdert voor later gebruik, dient u de inkttoevoer te beschermen tegen vuil en stof. Bewaar de cartridge in dezelfde omgeving als het apparaat. Een ventieltje in de inkttoevoer maakt een deksel of stop overbodig, maar u moet wel voorzichtig zijn aangezien de inkt wel vlekken kan geven op voorwerpen die tegen de cartridge komen. Raak de inkttoevoer of het gebied eromheen niet aan.

Het lcd-scherm

- ❑ Het display kan een paar kleine heldere of donkere puntjes vertonen en is mogelijk niet overal even helder. Dit is normaal en wil geenszins zeggen dat het display beschadigd is.
- ❑ Maak het display alleen schoon met een droge, zachte doek. Gebruik geen vloeibare of chemische reinigingsmiddelen.
- ❑ Neem contact op met uw leverancier als het display beschadigd is. Als u vloeistof uit het display op uw handen krijgt, was ze dan grondig met water en zeep. Als u vloeistof uit het display in uw ogen krijgt, moet u uw ogen onmiddellijk uitspoelen met water. Raadpleeg onmiddellijk een arts als u ondanks grondig spoelen problemen krijgt met uw ogen of nog steeds ongemak ondervindt.

Vorzorgsmaatregelen voor het aanraakscherm

	Druk op het aanraakscherm met uw vingertop. Druk niet te hard en druk niet met uw nagels.
	Gebruik geen scherpe of puntige voorwerpen zoals een balpen, een scherp potlood en dergelijke.
	De afdekplaat van het aanraakscherm is gemaakt van glas en kan breken bij hevige schokken. Neem contact op met de klantenservice van Epson als het glas barst of breekt. Probeer het gebroken glas niet te verwijderen.

Kopieerbepanking

Voor een verantwoord en legaal gebruik van dit apparaat moet eenieder die ermee werkt rekening houden met de volgende beperkingen.

Het kopiëren van de volgende zaken is wettelijk verboden:

- ❑ Bankbiljetten, muntstukken en door (lokale) overheden uitgegeven effecten.
- ❑ Ongebruikte postzegels, reeds van een postzegel voorziene briefkaarten en andere officiële, voorgefrankeerde poststukken.
- ❑ Belastingzegels en effecten volgens de geldende voorschriften.

Veiligheidsvoorschriften

Pas op bij het kopiëren van de volgende zaken:

- Privé-effecten (zoals aandelen, waardepapieren en cheques), concessiebewijzen enzovoort.
- Paspoorten, rijbewijzen, pasjes, tickets enzovoort.

Opmerking:

Het kopiëren van deze zaken kan wettelijk verboden zijn.

Verantwoord gebruik van auteursrechtelijk beschermd materiaal:

- Misbruik van het apparaat is mogelijk door auteursrechtelijk beschermd materiaal zomaar te kopiëren. Zorg ervoor dat u toestemming hebt van de rechthebbende voordat u dergelijk materiaal kopieert.

Uw persoonlijke gegevens beschermen

U kunt namen en telefoonnummers opslaan in het geheugen van dit product, zelfs als het uitgeschakeld is.

Gebruik het volgende menu om het geheugen te wissen als u het apparaat aan iemand anders geeft of als u het wegruimt.

☰ Setup > Inst. terughalen > Alle instellingen

Inhoudsopgave

Inhoudsopgave

Auteursrechten en handelsmerken

Auteursrechten en handelsmerken. 2

Richtlijnen

Informatie vinden. 6

Beschikbare functies voor uw product. 6

Illustraties gebruikt in deze handleiding. 6

Menunamen gebruikt in deze handleiding. 7

Waarschuwingen, Voorzorgsmaatregelen en
Opmerkingen. 7

Veiligheidsvoorschriften

Belangrijke veiligheidsvoorschriften. 8

Het apparaat installeren. 8

Een plaats kiezen voor het apparaat. 9

Het apparaat gebruiken. 9

Het gebruik van het apparaat met een
draadloze verbinding. 10

Cartridges hanteren. 10

Het lcd-scherm. 11

Voorzorgsmaatregelen voor het
aanraakscherm. 11

Kopieerbepijking. 11

Uw persoonlijke gegevens beschermen. 12

Aan de slag met uw apparaat

Productonderdelen. 17

Uitleg over het bedieningspaneel. 20

Voor WP-4511/WP-4515/WP-4521/
WP-4525/WP-4530/WP-4531/WP-4535/
WP-4590/WP-4595. 20

Voor WP-4540/WP-4545. 22

Energiebesparende functie. 24

Automatisch opnieuw starten na een
stroomonderbreking. 24

Papier gebruiken

Algemene informatie over het gebruiken, laden
en opslaan van afdrukmateriaal. 25

Selecteren welke lade te gebruiken en de
laadcapaciteiten van de lade. 25

Papier opslaan. 27

Papier laden. 27

In de papercassette. 27

In de achter-MF-lade. 31

Enveloppen laden. 33

Originelen plaatsen. 35

Automatische documententoevoerder (ADF)
. 35

Documentglas. 37

Afdrukken

Software gebruiken. 39

Printerdriver en statusmonitor. 39

Grondbeginselen van het afdrukken. 41

Het juiste papiertype selecteren 41

Papier of enveloppen laden. 42

Standaard printerinstellingen voor Windows
. 42

Standaard printerinstellingen voor Mac OS X
10.5 of 10.6. 44

Standaard printerinstellingen voor Mac OS X
10.4. 45

Afdrukken annuleren. 47

Printerknop gebruiken. 47

Voor Windows. 47

Voor Mac OS X. 48

Afdrukken met speciale lay-outopties. 48

2-Sided Printing (Dubbelzijdig afdrukken). 48

Volledige pagina afdrukken. 56

Pagina's per vel afdrukken. 59

Poster Printing (Posterafdruk) (alleen voor
Windows). 63

Watermark (Watermerk) afdrukken (alleen
voor Windows). 67

De printer delen. 69

Met gebruik van de PostScript Printerdriver en de
PCL6 Printerdriver. 69

Scannen

Proberen te scannen. 70

Starten van het scannen. 70

Mogelijkheden voor aanpassen van
afbeeldingen. 73

Normaal scannen. 75

Scannen via het bedieningspaneel. 75

Inhoudsopgave

Scannen in Home Mode (Thuismodus)	77
Scannen in de Office Mode (Kantoormodus)	78
Scannen in Professional Mode (Professionele modus).	80
Het scangebied weergeven en aanpassen.	83
Diverse scantypes.	84
Een tijdschrift scannen.	84
Meerdere documenten als een PDF-bestand scannen.	86
Een foto scannen.	90
Software-informatie.	92
Epson Scan Driver starten.	92
Andere software voor scannen starten.	93

Kopiëren

Papier selecteren.	95
Documenten kopiëren.	95
Normaal kopiëren.	95
Dubbelzijdig kopiëren.	96
Gesorteerd kopiëren.	97
Lay-out kopiëren.	98
Menulijst kopieermodus.	99

Faxen

Introductie FAX Utility.	100
Verbinden met een telefoonlijn.	100
Gebruik de telefoonlijn alleen om te faxen.	100
Lijn delen met telefoontoestel.	101
De faxverbinding controleren.	103
Faxfuncties instellen.	104
Snelkiezen instellen.	104
Invoeren voor groepskiezen instellen.	105
Informatie voor de kopregel maken.	106
Instelling faxuitvoer wijzigen naar afdrukken	107
Papierbron selecteren om de fax af te drukken	108
Faxen verzenden.	108
Basisprincipes om faxen te verzenden.	108
Faxen verzenden via snelkiezen/groepskiezen	109
Groepsfaxen verzenden.	110
Een fax verzenden op een specifiek tijdstip.	112
Een fax verzenden vanaf een verbonden telefoon.	113
Faxen ontvangen.	114
Faxen automatisch ontvangen.	114

Faxen manueel ontvangen.	115
Een fax ontvangen via polling.	115
Rapporten afdrukken.	116
Menulijst faxmodus.	117

Het bedieningspaneel gebruiken

Een modus selecteren.	118
Instelmodus.	118
Instellingen vergrendelen.	118
Uitschakeltimer.	119
Geplaatst papierformaat.	119
Bericht papierformaat.	119
Statusvel afdrukken.	120
PS3 statusvel afdrukken.	120
Menulijst instelmodus.	120
Kopieermodus.	123
Menulijst kopieermodus.	123
Scanmodus.	124
Menulijst scanmodus.	124
Faxmodus.	125
Menulijst faxmodus.	125
Foutboodschappen.	126

Optie installeren

Papiercassette voor 250 vellen.	129
De papiercassette installeren.	129
De papiercassette verwijderen.	130

Verbruiksgoederen vervangen

Cartridges.	131
De cartridgestatus controleren.	131
Voorzorgsmaatregelen voor het vervangen van cartridges.	134
Een cartridge vervangen.	135
Onderhoudsdoos.	136
De status van de onderhoudsdoos controleren	136
Voorzorgsmaatregelen voor gebruik.	137
Een onderhoudsdoos vervangen.	137

Uw printer en software onderhouden

De spuitkanaaltjes in de printkop controleren.	139
Het hulpprogramma Nozzle Check (Spuitkanaaltjes controleren) gebruiken in Windows.	139

Inhoudsopgave

Het hulpprogramma Nozzle Check (Spuitskanaaltjes controleren) gebruiken in Mac OS X.	139
Het controlepaneel gebruiken.	140
De printkop reinigen.	141
Het hulpprogramma Head Cleaning (Printkop reinigen) gebruiken in Windows.	141
Het hulpprogramma Head Cleaning (Printkop reinigen) gebruiken in Mac OS X.	142
Het controlepaneel gebruiken.	143
De printkop uitlijnen.	143
Het hulpprogramma Print Head Alignment (Printkop uitlijnen) gebruiken in Windows.	144
Het hulpprogramma Print Head Alignment (Printkop uitlijnen) gebruiken in Mac OS X.	144
Het controlepaneel gebruiken.	145
Tijd en land instellen/wijzigen.	145
Printerinstellingen uitvoeren.	146
Power Off Timer (Uitschakeltimer) instellen	146
Paper Size Loaded (Geplaatst papierformaat) instellen.	147
De printer reinigen.	148
De buitenzijde van de printer reinigen.	148
De binnenzijde van de printer reinigen.	149
De printer vervoeren.	150
Uw software controleren en installeren.	151
De op uw computer geïnstalleerde software controleren.	151
De software installeren.	152
De software verwijderen.	152
Voor Windows.	152
Voor Mac OS X.	153

Probleemoplossing voor afdrucken

De oorzaak van het probleem opsporen.	155
Statusmonitor.	155
De werking van de printer controleren.	155
De printerstatus controleren.	156
Voor Windows.	156
Voor Mac OS X.	158
Vastgelopen papier.	160
Vastgelopen papier uit de achtereenheid verwijderen.	161
Vastgelopen papier verwijderen uit het voorpaneel en de uitvoerlade.	162
Vastgelopen papier uit de papercassette(s) verwijderen.	163

Vastgelopen papier verwijderen uit de automatische documenttoevoer (ADF).	164
Vastlopen van papier voorkomen.	166
Opnieuw afdrucken na een papierstoring (alleen voor Windows).	167
Problemen met de afdrukkwaliteit.	167
Horizontale strepen.	168
Verticale strepen of verstoring.	168
Onjuiste of ontbrekende kleuren.	169
Vage afdrucken en vegen.	170
Diverse afdrukproblemen.	170
Onjuiste of verminkte tekens.	170
Onjuiste marges.	171
Afdruk is enigszins scheef.	171
Omgekeerd beeld.	171
Lege pagina's.	171
De afdrukzijde bevat vlekken of vegen.	172
Afdrukken verloopt te traag.	172
Papier wordt niet goed doorgevoerd.	173
Het papier wordt niet ingevoerd.	173
Er worden meerdere pagina's tegelijk ingevoerd.	174
Papier niet goed geladen.	174
Papier wordt niet volledig uitgeworpen of is gekreukeld.	174
De printer drukt niet af.	174
Het display of de lampjes zijn uit.	174
Het display of de lampjes gaan branden en gaan vervolgens weer uit.	175
Het display of de lampjes zijn aan.	175
Er wordt een inktfout aangegeven nadat u de cartridge hebt vervangen.	176
De afdruksnelheid verhogen (alleen Windows).	176
Overige problemen.	177
Gewoon papier stil afdrucken.	177

Probleemoplossing voor scannen

Problemen aangeduid door boodschappen op het LCD-paneel of statuslampjes.	179
Problemen bij het starten van het scannen.	179
Gebruik van de automatische documentinvoer (ADF).	180
Gebruik van de knop.	180
Gebruik van andere scansoftware dan de Epson Scan driver.	181
Problemen met papiertoevoer.	181
Het papier wordt vuil.	181
Meerdere vellen papier worden ingevoerd.	181

Inhoudsopgave

Papier vastgelopen in de automatische documententoevoerder (ADF)	182
Problemen met de scantijd.	182
Problemen met de gescande beelden.	182
De scankwaliteit is onvoldoende.	182
Het scanvlak of de richting is onjuist.	183
Nog steeds problemen na het uitvoeren van alle oplossingen.	184

Probleemoplossing voor kopiëren

U ziet strepen (lichte lijnen) in uw afdrukken of kopiën.	185
Uw afdruk is vaag of vertoont vegen.	185
Uw afdruk is vaag of er ontbreken gedeelten.	186
Uw afdruk is korrelig.	186
U ziet onjuiste of ontbrekende kleuren.	186
Het beeldformaat of de positie is onjuist.	186

Probleemoplossing voor faxen

Kan geen fax verzenden.	187
Kan geen fax ontvangen.	187
Kwaliteitsproblemen (verzenden).	187
Kwaliteitsproblemen (ontvangen).	188
Antwoordapparaat kan geen telefoongesprekken beantwoorden.	188
Onjuiste tijd.	188

Productinformatie

Inkt en papier.	189
Cartridges.	189
Onderhoudsdoos.	190
Papier.	190
Optie.	191
Papiercassette voor 250 vellen/PXBACU1.	191
Systeemvereisten.	191
Windows.	191
Macintosh.	192
Technische specificaties.	192
Printerspecificaties.	192
Scannerspecificaties.	195
Specificaties automatische documenttoevoer (ADF).	195
Fax: specificaties.	195
Netwerkkinterface: specificaties.	196
Mechanische specificaties.	196
Elektrische specificaties.	197

Omgevingspecificaties.	199
Normen en goedkeuringen.	200
Interface.	202
Extern USB-apparaat.	202
Letertype-informatie.	202
Beschikbare lettertypen.	202
Tekensets.	209

Hulp vragen

Technische ondersteuning (website).	214
Contact opnemen met de klantenservice van Epson.	214
Voordat u contact opneemt met Epson.	214
Hulp voor gebruikers in Europa.	215
Hulp voor gebruikers in Taiwan.	215
Hulp voor gebruikers in Australië.	216
Hulp voor gebruikers in Singapore.	216
Hulp voor gebruikers in Thailand.	217
Hulp voor gebruikers in Vietnam.	217
Hulp voor gebruikers in Indonesië.	217
Hulp voor gebruikers in Hong Kong.	219
Hulp voor gebruikers in Maleisië.	219
Hulp voor gebruikers in India.	220
Hulp voor gebruikers in de Filippijnen.	221

Index

Aan de slag met uw apparaat

Aan de slag met uw apparaat

Productonderdelen

Opmerking:

De illustraties in dit gedeelte zijn van een gelijkaardig productmodel. Hoewel ze kunnen verschillen van uw effectieve apparaat, werken ze op dezelfde manier.

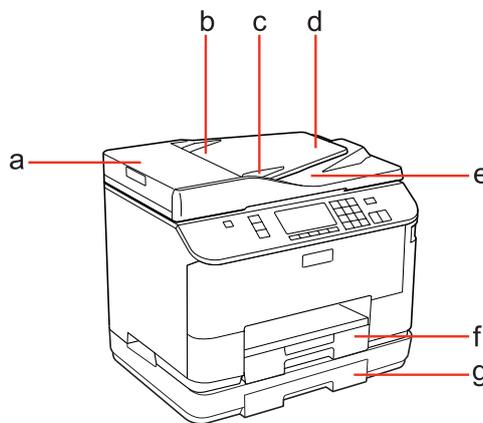

a.	Deksel van de ADF *
b.	Automatische documenttoevoer (ADF) *
c.	Zijgeleider *
d.	Papierlade van de ADF (plaats hierop uw originelen voor het kopiëren) *
e.	Uitvoerlade van de ADF (uw originelen worden na het kopiëren op deze lade geplaatst) *
f.	Papiercassette 1
g.	Papiercassette 2 (optie)

* Deze onderdelen zijn alleen verkrijgbaar voor het model met fax.

Aan de slag met uw apparaat

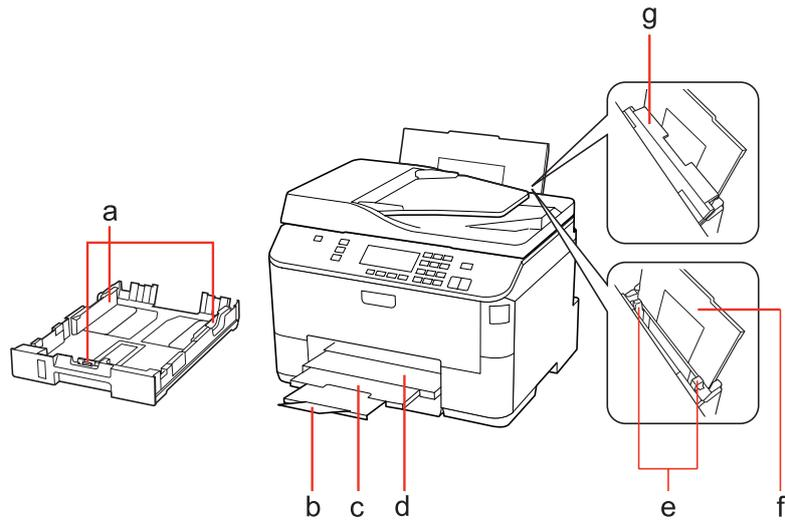

a.	Zijgeleiders
b.	Stop
c.	Verlengstuk uitvoerlade
d.	Uitvoerlade
e.	Zijgeleiders
f.	Achter-MF-lade
g.	Toevoergeleider

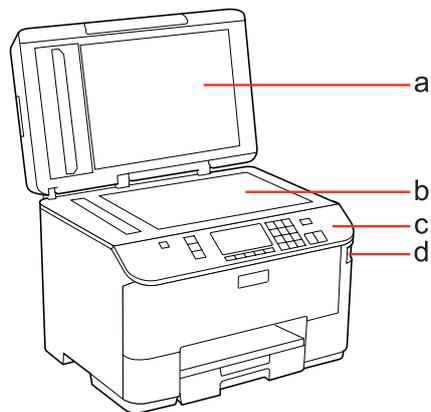

a.	Deksel
b.	Documentglas
c.	Bedieningspaneel
d.	USB-verbinding voor extern opslagapparaat

Aan de slag met uw apparaat

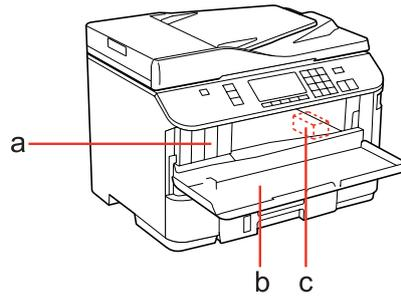

a.	Cartridgeopeningen
b.	Deksel voorzijde
c.	Printkop

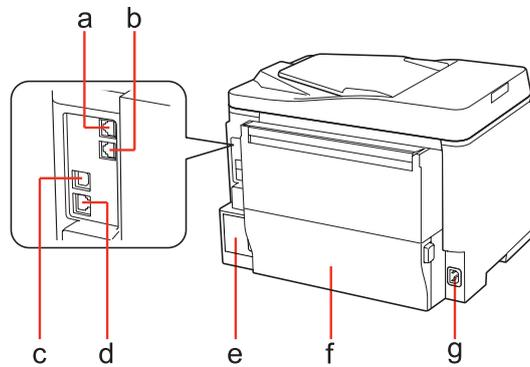

a.	LINE-poort *
b.	EXT.-poort *
c.	Externe USB-poort
d.	LAN-poort
e.	Onderhoudsdoos
f.	Achterkant
g.	Netaansluiting

* Deze onderdelen zijn alleen verkrijgbaar voor het model met fax.

Aan de slag met uw apparaat

Uitleg over het bedieningspaneel

Het ontwerp van het bedieningspaneel varieert naargelang uw locatie.

Opmerking:

Hoewel de menu's, items voor instellingen of namen van opties weergegeven op het display kunnen verschillen van uw effectieve apparaat, werken ze op dezelfde manier.

Voor WP-4511/WP-4515/WP-4521/WP-4525/WP-4530/WP-4531/ WP-4535/WP-4590/WP-4595

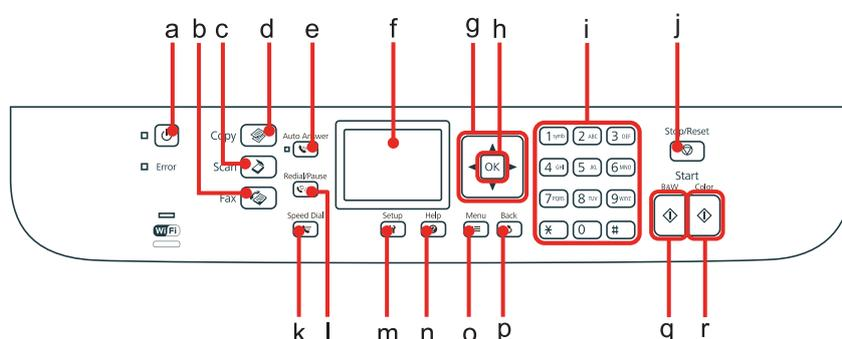

Knoppen, display en lampjes

Knop en display

	Knoppen	Functie
a		Printer aan- of uitzetten.
b		Naar faxmodus gaan.*1
c		Naar scanmodus gaan.
d		Naar kopieermodus gaan.
e		Schakelt de modus automatisch beantwoorden in of uit.*1
f	-	Display waarop menu's worden weergegeven.
g		Menu's selecteren. Gebruik ▲ en ▼ om het aantal exemplaren op te geven. Wanneer u een faxnummer invoert, werkt ◀ als de backspace-toets en kunt u met ▶ een spatie invoeren.
h	OK	Activeert de instelling die u geselecteerd hebt.
i	0 - 9, *, #	Hiermee voert u de datum/tijd of het aantal exemplaren en de faxnummers in. Hiermee voert u alfanumerieke tekens in. Telkens wanneer u op deze knop drukt, wisselt u tussen hoofdletters, kleine letters en nummers telkens. In plaats van deze knoppen te gebruiken om tekst in te voeren, is het misschien eenvoudiger om het toetsenbord in het softwareprogramma te gebruiken.

Aan de slag met uw apparaat

	Knoppen	Functie
j		Afdrukken/kopiëren/scannen/faxen stoppen.
k		Geeft de snelkieslijst/groepskieslijst in de faxmodus weer.*1
l		Geeft het laatst gekozen nummer weer. Wanneer u nummers in de faxmodus invoert, kunt u hiermee een pauzesymbool (-) invoeren dat als een korte pauze dient wanneer het nummer wordt gevormd.*1
m		Naar de instelmodus gaan.
n		Geeft Help weer, om uw problemen op te lossen.
o		Geeft gedetailleerde instellingen voor elke modus weer.
p		Annuleren/terugkeren naar het vorige menu.
q		Kopiëren/scannen/faxen in zwart-wit starten.*2
r		Kopiëren/scannen/faxen in kleur starten.*2

*1 Deze knoppen en hun functies zijn alleen beschikbaar bij modellen met faxfunctie.

*2 De faxfuncties zijn alleen beschikbaar bij modellen met faxfunctie.

Lampjes

Lampjes	Functie
	Brandt wanneer het product aan staat. Knippert wanneer het apparaat gegevens ontvangt, afdrukt/kopieert/scant/faxt, wanneer een cartridge wordt vervangen, inkt wordt geladen of wanneer de printkop wordt gereinigd.
	Brandt wanneer de fax in de modus automatisch beantwoorden staat.
Fout	Brandt wanneer een fout is opgetreden.
 	Zie de Netwerkhandleiding voor details. Wi-Fi is alleen beschikbaar voor modellen met Wi-Fi.

Het Icd-scherm

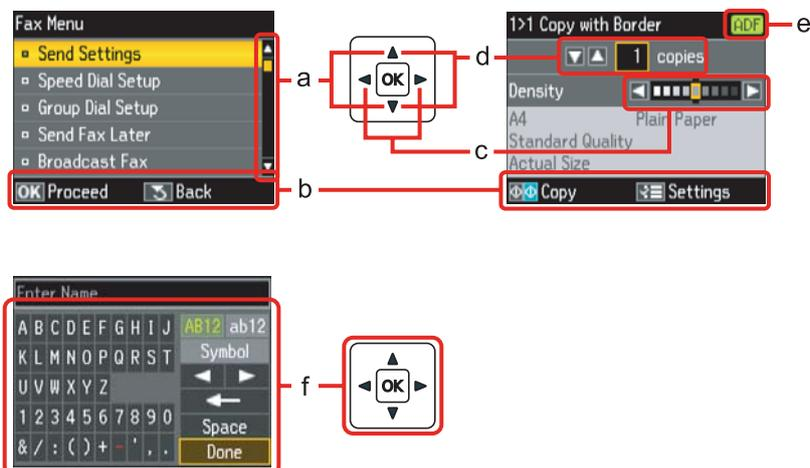

Aan de slag met uw apparaat

	Functie
a	Druk op ▲ of ▼ om het menu-item te selecteren. Het gemarkeerde gedeelte gaat omhoog of omlaag.
b	Geeft de beschikbare knoppen en functies weer.
c	Druk op ◀ of ▶ om de densiteit in te stellen.
d	Druk op ▲ of ▼ om het aantal exemplaren in te stellen.
e	Het ADF-pictogram wordt weergegeven wanneer een document wordt geladen in de automatische documententoevoerder (ADF).
f	Een virtueel toetsenbord om tekst in te voeren. Gebruik de knoppen ▲, ▼, ◀, ▶ om een teken of knop op het toetsenbord te selecteren en druk op OK om de letter in te voeren of de geselecteerde knop te gebruiken. Met de toetsenbordknoppen kunnen de volgende handelingen worden uitgevoerd. ◀ (backspace) verwijdert het teken links van de cursor. ◀ ▶ verplaatst de cursor naar links of naar rechts in de tekst. Space voert een spatie in. Wanneer u klaar bent, selecteert u Klaar en drukt u op OK .

Voor WP-4540/WP-4545

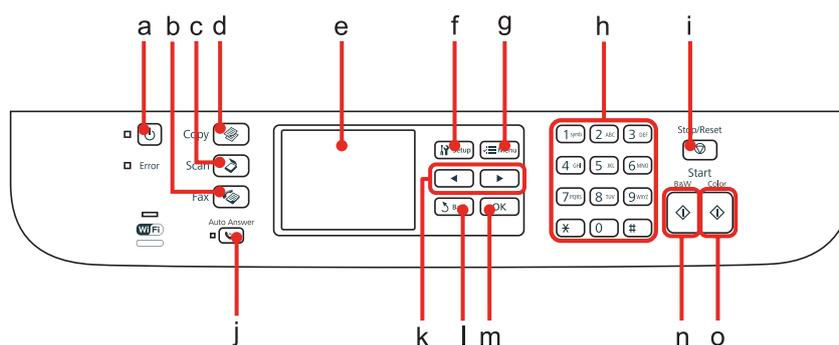

Knoppen, display en lampjes

Knop en display

	Knoppen	Functie
a	⏻	Printer aan- of uitzetten.
b	📠	Naar faxmodus gaan.
c	📄	Naar scanmodus gaan.
d	📄	Naar kopieermodus gaan.
e	-	Display waarop menu's worden weergegeven.
f	⚙️	Naar de instelmodus gaan.
g	☰	Geeft gedetailleerde instellingen voor elke modus weer.
h	0 - 9, *, #	Hiermee voert u de datum/tijd of het aantal exemplaren en de faxnummers in.

Aan de slag met uw apparaat

	Knoppen	Functie
i		Afdrukken/kopiëren/scannen/faxen stoppen.
j		Schakelt de modus automatisch beantwoorden in of uit.
k		Geeft de volgende of vorige menu's weer.
l		Annuleren/terugkeren naar het vorige menu.
m	OK	Activeert de instelling die u geselecteerd hebt.
n		Kopiëren/scannen/faxen in zwart-wit starten.
o		Kopiëren/scannen/faxen in kleur starten.

Lampjes

Lampjes	Functie
	Brandt wanneer het product aan staat. Knippert wanneer het apparaat gegevens ontvangt, afdrukt/kopieert/scant/faxt, wanneer een cartridge wordt vervangen, inkt wordt geladen of wanneer de printkop wordt gereinigd.
	Brandt wanneer de fax in de modus automatisch beantwoorden staat.
Fout	Brandt wanneer een fout is opgetreden.
	Zie de Netwerkhandleiding voor details. Wi-Fi is alleen beschikbaar voor modellen met Wi-Fi.

Het lcd-scherm

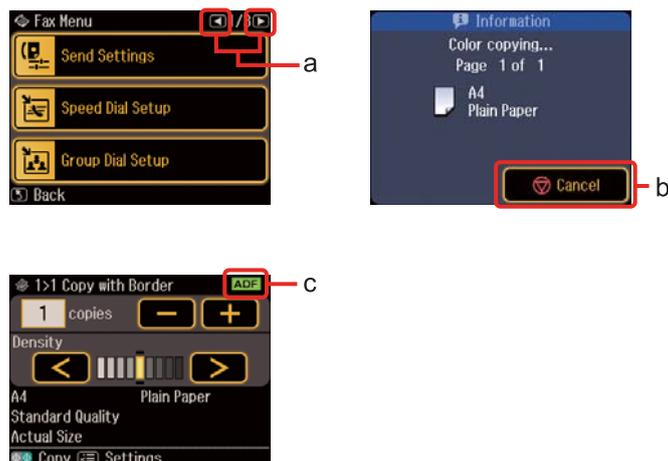

	Functie
a	Druk op ◀ of ▶ aan de rechterkant van het display om het volgende of vorige scherm weer te geven.
b	Druk op  Annul. om het afdrukken/kopiëren/scannen/faxen stop te zetten.

Aan de slag met uw apparaat

	Functie
c	Het pictogram ADF wordt weergegeven wanneer een document wordt geladen in de automatische documententoevoerder.

Energiebesparende functie

Na 13 minuten zonder activiteit wordt het scherm zwart om energie te besparen.

Als u op een knop drukt, keert het scherm terug naar de vorige weergave.

Automatisch opnieuw starten na een stroomonderbreking

Bij een stroomonderbreking terwijl het apparaat zich in de standbymodus voor faxen of afdrukken bevindt, wordt het automatisch opnieuw gestart en piept het vervolgens.

Papier gebruiken

Algemene informatie over het gebruiken, laden en opslaan van afdrukmateriaal

De meeste soorten gewoon papier zijn geschikt voor deze printer. Gecoat papier geeft echter het beste resultaat, omdat dit type papier minder inkt absorbeert.

Epson levert afdrukmateriaal dat speciaal bedoeld is voor de inkt die in Epson-inkjetprinters wordt gebruikt. Dergelijk papier wordt aanbevolen voor een hoogwaardig resultaat.

Zie “[Inkt en papier](#)” op pagina 189 voor meer details over speciaal afdrukmateriaal van Epson.

Lees voordat u het speciale afdrukmateriaal van Epson in de printer laadt, de instructies op de verpakking. Houd bovendien rekening met de volgende punten.

Opmerking:

- Plaats het afdrukmateriaal met de afdrukzijde naar beneden in de papercassette. De afdrukzijde is meestal witter of glanzender dan de achterkant van het papier. Zie de instructies bij het papier voor meer informatie. Bij sommige afdrukmaterialen is er een hoekje afgesneden om de juiste laadrichting aan te geven.
- Als het papier gekruld is, strijk het dan in tegenovergestelde richting glad voordat u het in de printer laadt. Als u afdrukt op gekruld papier kunnen er vegen ontstaan op de afdruk.



Selecteren welke lade te gebruiken en de laadcapaciteiten van de lade

Zie de volgende tabel om de papierlade te selecteren en de laadcapaciteiten van elke papierlade naargelang het soort en formaat van het afdrukmateriaal dat u gebruikt.

Papier gebruiken

Afdruk materiaal	Formaat	Laadcapaciteit (vellen) voor papercassette 1	Laadcapaciteit (vellen) voor papercassette 2	Laadcapaciteit (vellen) voor achter-MF-lade
Gewoon papier *1	Letter A4 B5	250	250	80 *5
	Legal	250	250	1 *6
	A5	250	-	80 *5
	A6	-	-	80 *5
	Gebruikergedefinieerd formaat	-	-	1 *6
Dik papier *2	Letter A4	-	-	10 *7
Envelope (Envelope)	Nr. 10-envelop *3 DL-envelop *3 C6-envelop *3	-	-	10
	C4-envelop *4	-	-	1
Epson Bright White Ink Jet Paper (Inkjetpapier helderwit)	A4	200	200	50 *8
Epson Matte Paper - Heavyweight (Mat papier zwaar)	A4	-	-	20
Epson Photo Quality Ink Jet Paper (Inkjetpapier fotokwaliteit)	A4	-	-	80
Epson Premium Glossy Photo Paper (Fotopapier glanzend Premium)	A4 10 × 15 cm (4 × 6 inch) 13 × 18 cm (5 × 7 inch) 16:9-formaat (102 × 181 mm)	-	-	20
Epson Premium Semigloss Photo Paper (Fotopapier halfglanzend Premium)	A4 10 × 15 cm (4 × 6 inch)	-	-	20
Epson Photo Paper (Fotopapier)	A4	-	-	1
	10 × 15 cm (4 × 6 inch) 13 × 18 cm (5 × 7 inch)	-	-	20
Epson Ultra Glossy Photo Paper (Fotopapier ultraglanzend)	A4 10 × 15 cm (4 × 6 inch) 13 × 18 cm (5 × 7 inch)	-	-	20

Papier gebruiken

Afdruk materiaal	Formaat	Laadcapaciteit (vellen) voor papercassette 1	Laadcapaciteit (vellen) voor papercassette 2	Laadcapaciteit (vellen) voor achter-MF-lade
Epson Glossy Photo Paper (Fotopapier glanzend)	A4 13 × 18 cm (5×7 inch) 10 × 15 cm (4×6 inch)	-	-	20

- *1 Papier met een gewicht van 64 g/m² (17 lb) tot 90 g/m² (24 lb).
- *2 Papier met een gewicht van 91 g/m² (24 lb) tot 256 g/m² (68 lb).
- *3 Papier met een gewicht van 75 g/m² (20 lb) tot 90 g/m² (24 lb).
- *4 Papier met een gewicht van 80 g/m² (21 lb) tot 100 g/m² (26 lb).
- *5 De laadcapaciteit voor handmatig dubbelzijdig afdrukken is 30 vellen.
- *6 De laadcapaciteit voor handmatig dubbelzijdig afdrukken is 1 vel.
- *7 De laadcapaciteit voor handmatig dubbelzijdig afdrukken is 5 vellen.
- *8 De laadcapaciteit voor handmatig dubbelzijdig afdrukken is 20 vellen.

Opmerking:

De beschikbaarheid van papier kan van land tot land verschillen.

Papier opslaan

Plaats ongebruikt papier meteen na het afdrukken terug in de verpakking. Wanneer u speciaal afdruk materiaal gebruikt, raadt Epson aan de afdrukken in een hersluitbare plastic zak te bewaren. Stel ongebruikt papier en afdrukken niet bloot aan hoge temperaturen, een vochtige omgeving of direct zonlicht.

Papier laden

In de papercassette

Volg de onderstaande instructies om papier in het apparaat te laden:

Opmerking:

De illustraties in dit gedeelte zijn van een gelijkaardig productmodel. Hoewel ze kunnen verschillen van uw effectieve apparaat, werken ze op dezelfde manier.

Papier gebruiken

- 1 Trek de papercassette naar buiten.

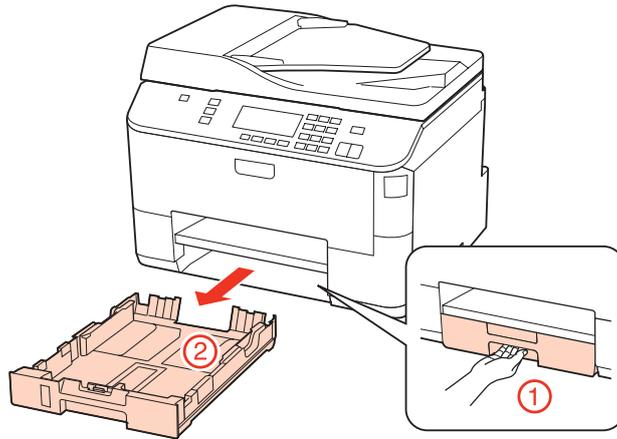

Opmerking:

Als de uitvoerlade is uitgeworpen, moet u die eerst sluiten voordat u de papercassette naar buiten trekt.

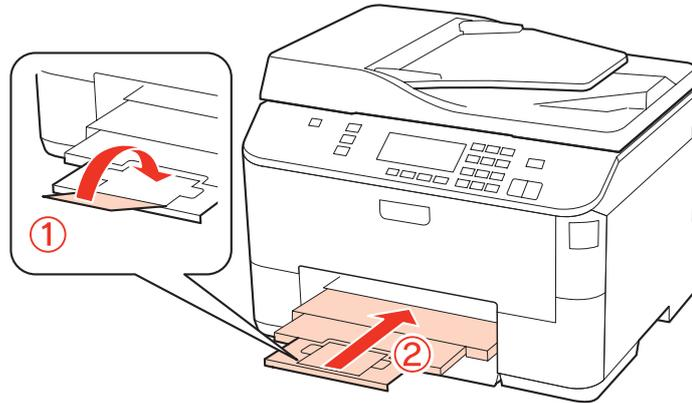

- 2 Schuif de zijgeleiders naar de zijkanten van de papercassette.

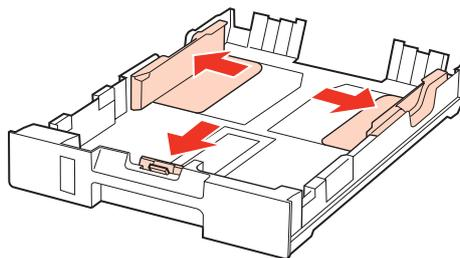

Papier gebruiken

Opmerking:

Maak bij gebruik van Legal-papier de papercassette langer (zie illustratie).

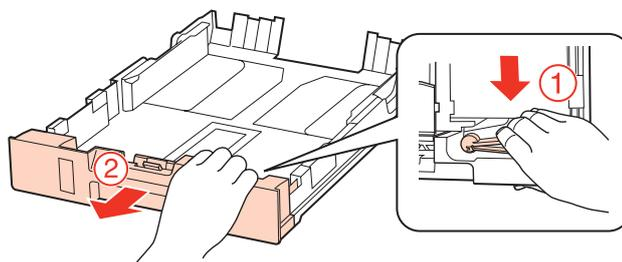

3

Stel de zijgeleider in op het papierformaat dat u wilt gebruiken.

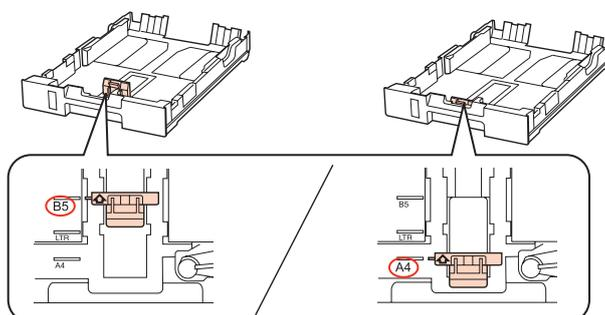

4

Plaats papier met de afdrukszijde naar beneden tegen de zijgeleider en controleer of het papier niet uitsteekt achter aan de cassette.

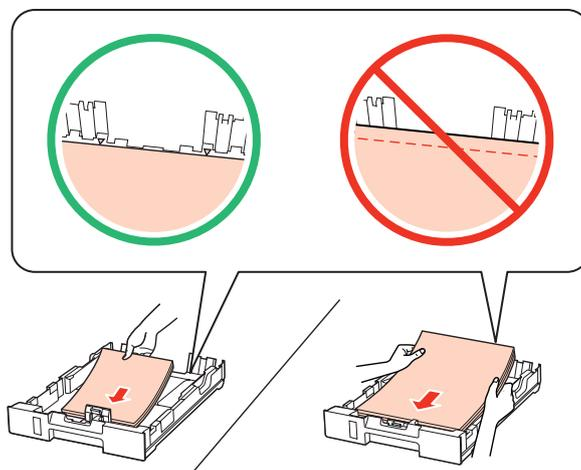

Opmerking:

- Waaier het papier los en maak een rechte stapel voordat u het papier in de lade plaatst.
- Let er bij gewoon papier op dat het niet boven de streep net onder de pijl ▼ aan de binnenzijde van de zijgeleider komt. Zorg er bij speciaal afdruk materiaal van Epson voor dat het aantal vellen niet meer bedraagt dan het maximum dat voor het betreffende afdruk materiaal is opgegeven.
 - ➔ “Selecteren welke lade te gebruiken en de laadcapaciteiten van de lade” op pagina 25
- Gebruik geen papier met gaten.

Papier gebruiken

- 5 Schuif de zijgeleiders tegen de zijkanten van het papier.

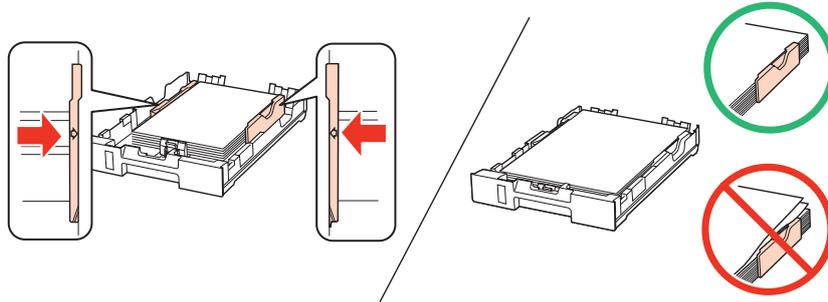

- 6 Schuif de cassette mooi recht terug in het apparaat. Doe dit langzaam en voorzichtig.

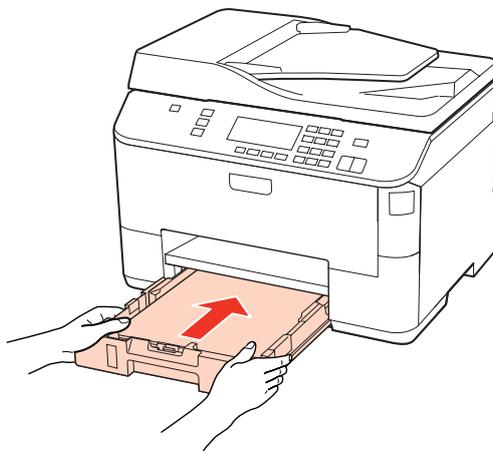

- 7 Schuif de uitvoerlade uit en zet de stop omhoog.

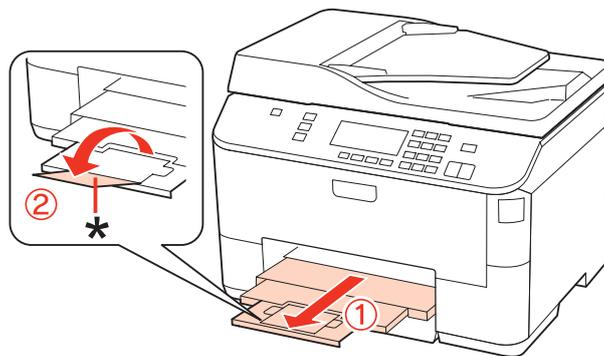

Papier gebruiken

Opmerking:

- ❑ Nadat het papier is geladen, stelt u het papierformaat voor elke papierbron in. Op basis van de instelling wordt het papier ingevoerd vanaf de geschikte papierbron. Druk op **Setup** om het papierformaat in te stellen. Selecteer vervolgens **Printer inst. en Geplaatst papierformaat**.
 - ➔ “Geplaatst papierformaat” op pagina 119
- ❑ U kunt het papierformaat ook instellen met het hulpprogramma op het scherm.
 - ➔ “Paper Size Loaded (Geplaatst papierformaat) instellen” op pagina 147
- ❑ Voor modellen met faxmogelijkheid kunt u via **Af te drukken papierbron** selecteren welke papierbron(nen) papier moet(en) invoeren.
 - ➔ “Papierbron selecteren om de fax af te drukken” op pagina 108
- ❑ Als u Legal-papier gebruikt, zet u de stop omlaag (*).
- ❑ Zorg ervoor dat aan de voorkant van het product voldoende ruimte is voor het papier dat uit het apparaat komt.
- ❑ Verwijder de papercassette niet of plaats deze niet terug als het apparaat bezig is.

In de achter-MF-lade

Volg de onderstaande instructies om papier in het apparaat te laden:

Opmerking:

De illustraties in dit gedeelte zijn van een gelijkaardig productmodel. Hoewel ze kunnen verschillen van uw effectieve apparaat, werken ze op dezelfde manier.

- 1 Schuif de uitvoerlade uit en zet de stop omhoog.

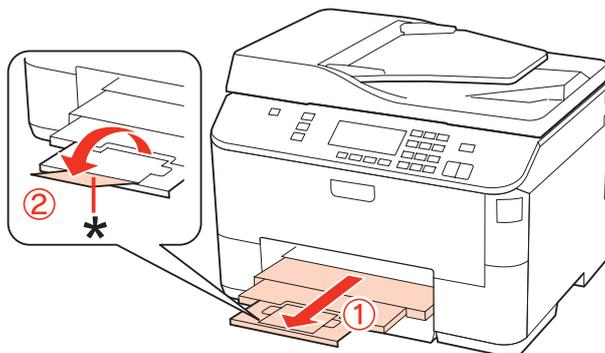

Opmerking:

Als u Legal-papier gebruikt, zet u de stop omlaag (*).

Papier gebruiken

- 2** Trek de achter-MF-lade omhoog.

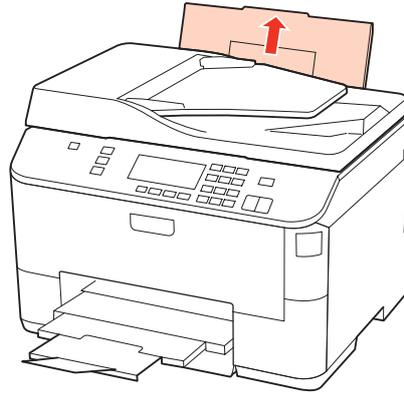

- 3** Terwijl u de toevoergeleider naar voren houdt, knijpt en schuift u de zijgeleider.

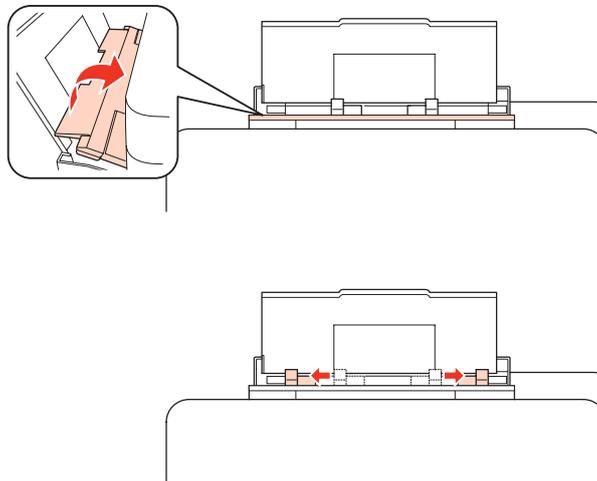

- 4** Waaier een stapel papier los en tik ermee op een vlakke ondergrond om de zijkanten mooi recht te maken.

- 5** Laad het papier met de afdrukkzijde naar boven, in het midden van de achter-MF-lade. De afdrukkzijde is meestal witter of glanzender dan de andere zijde.

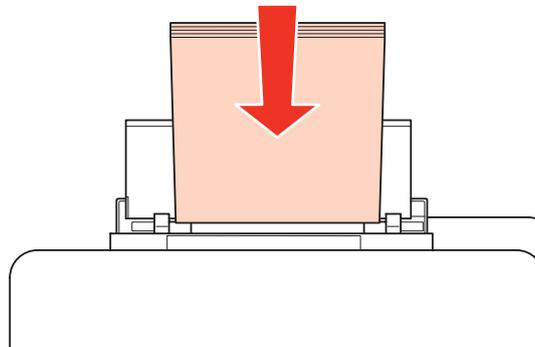

Papier gebruiken

6

Schuif de zijgeleiders tegen de zijkanten van het papier, maar niet te strak.

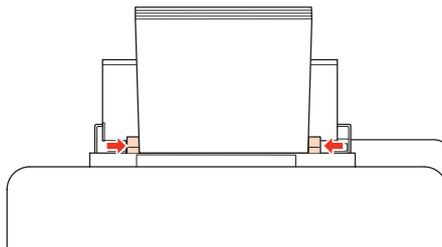

Opmerking:

- ❑ Nadat het papier is geladen, stelt u het papierformaat voor elke papierbron in. Op basis van de instelling wordt het papier ingevoerd vanaf de geschikte papierbron. Druk op **Setup** om het papierformaat in te stellen. Selecteer vervolgens **Printer inst.** en **Geplaatst papierformaat**.
 - ➔ “Geplaatst papierformaat” op pagina 119
- ❑ U kunt het papierformaat ook instellen met het hulpprogramma op het scherm.
 - ➔ “Paper Size Loaded (Geplaatst papierformaat) instellen” op pagina 147
- ❑ Voor modellen met faxmogelijkheid kunt u via **Af te drukken papierbron** selecteren welke papierbron(nen) papier moet(en) invoeren.
 - ➔ “Papierbron selecteren om de fax af te drukken” op pagina 108
- ❑ Let er bij gewoon papier op dat het niet boven de streep net onder de pijl ▼ aan de binnenzijde van de zijgeleider komt. Zorg er bij speciaal afdruk materiaal van Epson voor dat het aantal vellen niet meer bedraagt dan het maximum dat voor het betreffende afdruk materiaal is opgegeven.
 - ➔ “Selecteren welke lade te gebruiken en de laadcapaciteiten van de lade” op pagina 25
- ❑ Er kan maximaal 1 vel Legal-papier tegelijk worden geladen.

Enveloppen laden

Volg de onderstaande instructies om enveloppen in het apparaat te laden:

Opmerking:

De illustraties in dit gedeelte zijn van een gelijkaardig productmodel. Hoewel ze kunnen verschillen van uw effectieve apparaat, werken ze op dezelfde manier.

1

Schuif de uitvoerlade uit en zet de stop omhoog.

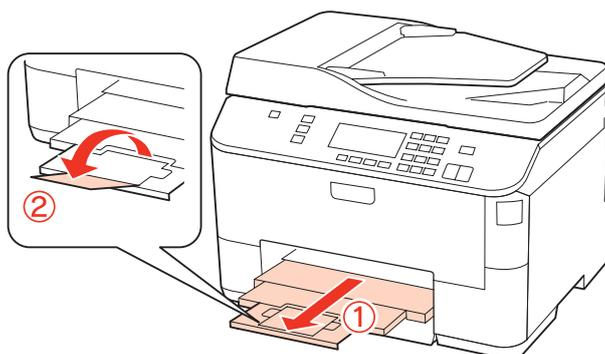

Papier gebruiken

- 2** Trek de achter-MF-lade omhoog.

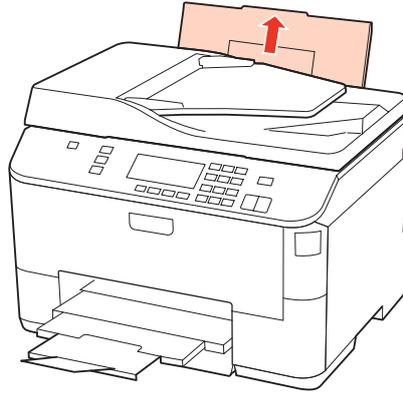

- 3** Terwijl u de toevoergeleider naar voren houdt, knijpt en verschuift u de zijgeleider.

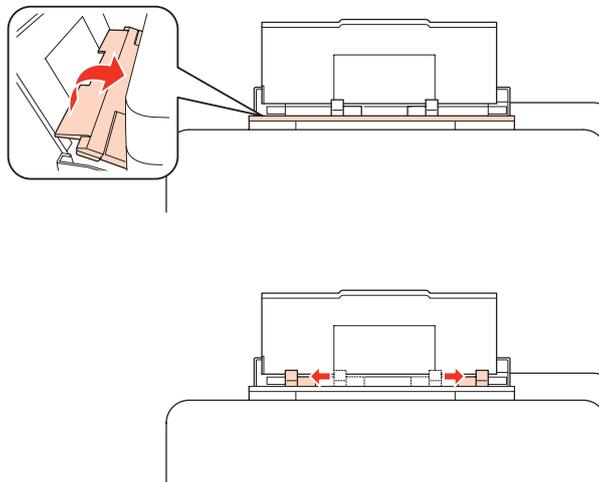

- 4** Plaats enveloppen met de korte zijde eerst en de klep naar beneden, in het midden van de achter-MF-lade.

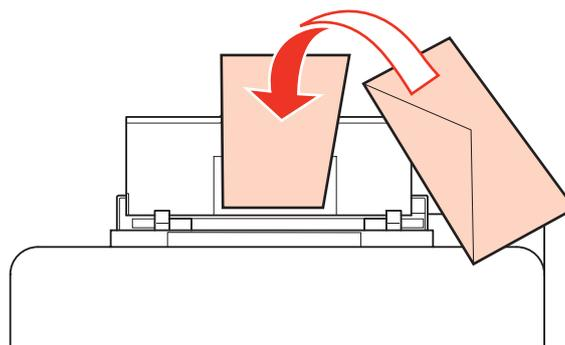

Papier gebruiken

Opmerking:

- De dikte van enveloppen en de mate waarin ze kunnen worden gevouwen varieert sterk. Als de stapel enveloppen in totaal meer dan 10 mm dik is, moet u de enveloppen goed platdrukken voordat u ze in het apparaat legt. Als de afdrukkwaliteit te wensen overlaat wanneer er een stapel enveloppen in het apparaat ligt, leg dan maar één envelop tegelijk in het apparaat.

➔ [“Selecteren welke lade te gebruiken en de laadcapaciteiten van de lade” op pagina 25](#)

- Gebruik geen gekrulde of gevouwen enveloppen.
- Druk de envelop en de kleppen eerst goed plat.

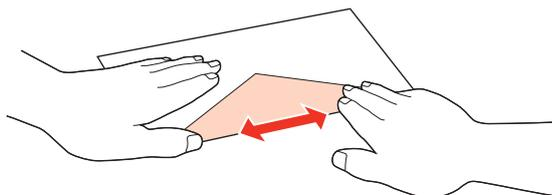
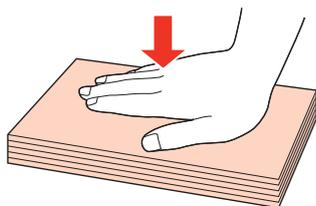

- Druk de zijde die als eerste in het apparaat gaat goed plat.
- Gebruik geen enveloppen die te dun zijn. Dunne enveloppen kunnen gaan krullen tijdens het afdrucken.
- Maak een rechte stapel van de enveloppen voordat u ze in de lade plaatst.

5

Schuif de zijgeleiders tegen de zijkanten van de enveloppen, maar niet te strak.

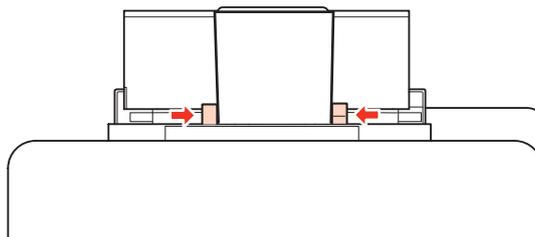

Zie de volgende afdrukinstructies voor meer informatie.

➔ [“Grondbeginselen van het afdrucken” op pagina 41](#)

Originelen plaatsen

Volg de onderstaande instructies om papier in het apparaat te laden:

Automatische documententoevoerder (ADF)

U kunt de volgende originelen in de automatische documententoevoerder gebruiken.

Formaat	A4/Letter/Legal
Type	Normaal papier
Gewicht	64 g/m ² tot 95 g/m ²
Capaciteit	30 vellen of maximaal 3 mm (A4, Letter)/10 vellen (Legal)

Papier gebruiken

Wanneer u een dubbelzijdig document scant met de ADF, kan Legal-papier niet worden gebruikt.



Let op:

Vermijd de volgende documenten te gebruiken om te vermijden dat het papier vastloopt. Gebruik het documentglas voor deze types.

- Documenten die worden samengehouden met papierklemmen, nietjes enz.
- Documenten waar plakband of papier aan kleeft.
- Foto's, OHP's of papier voor thermische overdracht.
- Papier dat gescheurd of gekreukt is of waar gaten in zitten.

1

Tik de originelen op een vlakke ondergrond om de randen mooi gelijk te maken.

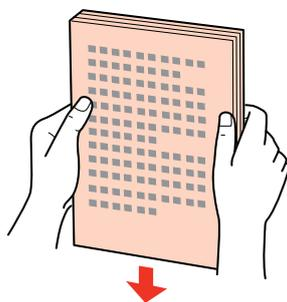

2

Verschuif de zijgeleider in de automatische documententoevoerder.

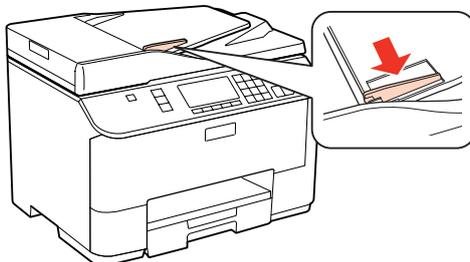

3

Plaats de originelen in de automatische documententoevoerder met de bedrukte zijde naar boven en de korte zijde eerst.

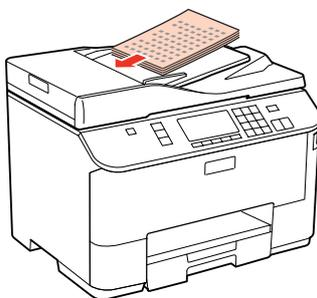

Papier gebruiken

- 4** Verschuif de zijgeleider tot deze op gelijke hoogte met de originelen komt.

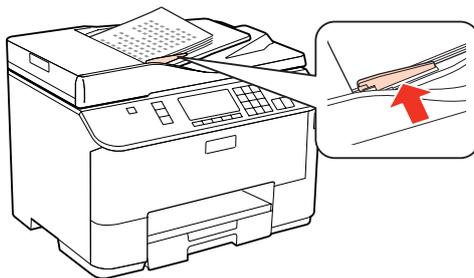

Opmerking:

- ❑ Voor de lay-out **Kop. 2-op-1** plaatst u het origineel zoals afgebeeld.

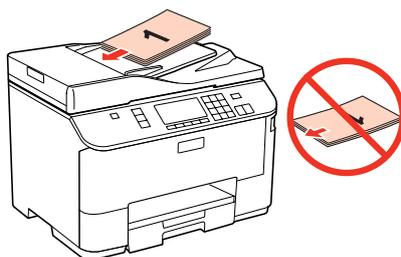
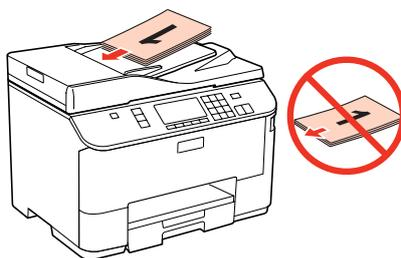

- ❑ Wanneer u de kopieerfunctie met de automatische documenttoevoerder (ADF) gebruikt, worden de afdrukinstellingen vastgelegd op Zoom - **Ware grootte**, Papiersoort - **Gewoon pap.** en Papierformaat - **A4**. Als u een origineel groter dan A4-formaat kopieert, wordt de afdruk bijgesneden.

Documentglas

- 1** Open het deksel en plaats uw origineel op het documentglas met de afdrukkzijde naar beneden.

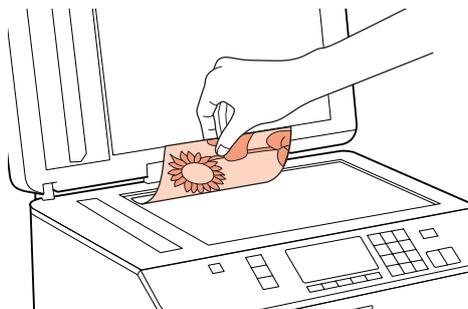

Papier gebruiken

2

Schuif het origineel in de hoek.

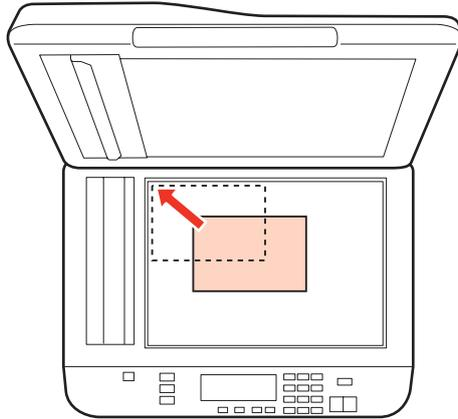

Opmerking:

Zie de volgende gedeelten als er problemen optreden met het scangebied of de scanrichting wanneer u EPSON Scan gebruikt.

- ➔ “De randen van het origineel worden niet gescand” op pagina 183
- ➔ “Meerdere documenten worden als een enkel bestand gescand” op pagina 184

3

Sluit de klep zachtjes.

Opmerking:

Als er een document in de automatische documententoevoerder (ADF) en op het documentglas ligt, wordt prioriteit gegeven aan het document in de automatische documententoevoerder (ADF).

Afdrukken

Software gebruiken

Printerdriver en statusmonitor

In de printerdriver kunt u een groot aantal opties instellen om de beste afdrukresultaten te krijgen. Met de statusmonitor en de printerhulpprogramma's kunt u de printer controleren en ervoor zorgen dat het apparaat optimaal blijft werken.

Opmerking voor Windows-gebruikers:

- ❑ De printerdriver gaat op de website van Epson op zoek naar de nieuwste versie van de printerdriver, waarna eventuele updates automatisch worden geïnstalleerd. Klik op de knop **Driver Update (Driverupdate)** in het venster **Maintenance (Hulpprogramma's)** van de printerdriver en volg verder de instructies op het scherm. Als deze knop niet wordt weergegeven in het venster **Maintenance (Hulpprogramma's)**, wijst u naar **All Programs (Alle programma's)** of **Programs (Programma's)** in het menu Start van Windows en kijkt u in de map **Epson**.
- ❑ Als u de taal van de driver wilt wijzigen, gaat u naar het venster **Maintenance (Hulpprogramma's)** van de printerdriver en selecteert u de gewenste taal in de keuzelijst **Language (Taal)**. Of deze functie aanwezig is, verschilt per land.

De printerdriver voor Windows openen

U kunt de printerdriver openen vanuit de meeste Windows-toepassingen, vanuit het menu Start van Windows of vanuit de taskbar (taakbalk).

Als u instellingen wilt opgeven die alleen van toepassing moeten zijn op de toepassing waarmee u aan het werk bent, opent u de printerdriver vanuit de toepassing in kwestie.

Als u instellingen wilt opgeven die door alle Windows-toepassingen moeten worden gebruikt, opent u de printerdriver vanuit het menu Start of vanuit de taskbar (taakbalk).

Raadpleeg de hierna genoemde gedeelten voor meer informatie over het openen van de printerdriver.

Opmerking:

Schermafbeeldingen van vensters van de printerdriver in deze Gebruikershandleiding zijn afkomstig uit Windows 7.

Vanuit Windows-toepassingen

- 1 Klik op **Print (Afdrukken)** of **Print Setup (Afdrukinstelling)** in het menu File (Bestand).
- 2 Klik in het venster dat verschijnt op **Printer, Setup (Instellen), Options (Opties), Preferences (Voorkeuren)** of **Properties (Eigenschappen)**. (Het is mogelijk dat u op een combinatie van deze knoppen moet klikken, afhankelijk van de toepassing die u gebruikt.)

Afdrukken

Vanuit het menu Start

- Windows 7:**
Klik op de knop Start en selecteer **Devices and Printers (Apparaten en printers)**. Klik vervolgens met de rechtermuisknop op de printer en selecteer **Printing preferences (Voorkeursinstellingen)**.
- Windows Vista en Server 2008:**
Klik op de knop Start, selecteer **Control Panel (Configuratiescherm)** en selecteer **Printer** in de categorie **Hardware and Sound (Hardware en geluiden)**. Selecteer de printer en klik vervolgens op **Select printing preferences (Voorkeursinstellingen selecteren)** of **Printing Preferences (Voorkeursinstellingen)**.
- Windows XP en Server 2003:**
Klik achtereenvolgens op **Start**, **Control Panel (Configuratiescherm)** en **Printers and Faxes (Printers en faxapparaten)**. Klik vervolgens met de rechtermuisknop op de printer en selecteer **Printing Preferences (Voorkeursinstellingen)**.

Via het snelkoppelingspictogram op de taakbalk

Klik met de rechtermuisknop op het printerpictogram op de taskbar (taakbalk) en selecteer **Printer Settings (Printerinstellingen)**.

Als u een snelkoppelingspictogram aan de taskbar (taakbalk) van Windows wilt toevoegen, opent u eerst de printerdriver via het menu Start (hierboven beschreven). Klik vervolgens op het tabblad **Maintenance (Hulpprogramma's)** en de knop **Monitoring Preferences (Controlevoorkeursinstellingen)**. Schakel in het venster Monitoring Preferences (Controlevoorkeursinstellingen) het selectievakje **Shortcut Icon (Snelkoppelingspictogram)** in.

Informatie opzoeken via de online-Help

Ga op een van de volgende manieren te werk in het venster van de printerdriver.

- Klik met de rechtermuisknop op het item en klik vervolgens op **Help**.
- Klik op de knop  rechtsboven in het venster en klik daarna op het item (alleen Windows XP).

De printerdriver voor Mac OS X openen

In de volgende tabel wordt aangegeven hoe u het dialoogvenster van de printerdriver opent.

Dialogvenster	Openen
Page Setup (Pagina-instelling)	Klik in het menu File (Archief) van uw toepassing op Page Setup (Pagina-instelling) . <i>Opmerking voor Mac OS X 10.5 of hoger:</i> <i>Afhankelijk van uw toepassing, wordt Page Setup (Pagina-instelling) niet weergegeven in het menu File (Archief).</i>
Print (Afdrukken)	Klik in het menu File (Archief) van uw toepassing op Print (Afdrukken) .

Afdrukken

Epson Printer Utility 4	<p>Voor Mac OS X 10.6 klikt u op System Preferences (Systeemvoorkeuren) in het menu Apple en klikt u vervolgens op Print & Fax (Afdrukken & faxen). Kies us printer uit de lijst met Printers, klik op Options & Supplies (Opties & Supplies), Utility (Hulpprogramma) en klik op Open Printer Utility (Open hulpprogramma printer).</p> <p>Voor Mac OS X 10.5 klikt u op System Preferences (Systeemvoorkeuren) in het menu Apple en klikt u vervolgens op Print & Fax (Afdrukken & faxen). Kies us printer uit de lijst met Printers, klik op Open Print Queue (Open wachtrij) en klik vervolgens op de knop Utility (Hulpprogramma).</p> <p>Voor Mac OS X 10.4 dubbelklikt u op Macintosh HD, de map Applications (Toepassingen) en vervolgens op het pictogram Printer Setup Utility (Hulpprogramma printer instellen) in de map Utilities (Hulpprogramma's). Kies uw printer uit de Printer List (Printerlijst) en klik vervolgens op de knop Utility (Hulpprogramma).</p>
-------------------------	---

Informatie opzoeken via de online-Help

Klik op de knop  **Help** in het dialoogvenster Print (Afdrukken).

Grondbeginselen van het afdrukken

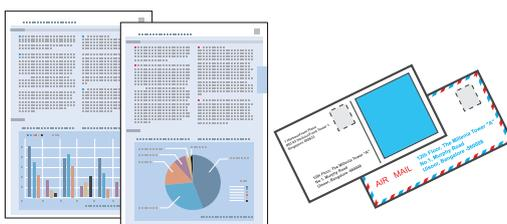

Het juiste papiertype selecteren

De printer stelt zichzelf automatisch in op het afdruk materiaal dat u in de afdrukinstellingen opgeeft. Daarom is het zo belangrijk wat u instelt als papiersoort. Aan de hand van deze instelling weet de printer welk papier u gebruikt. De hoeveelheid inkt wordt daar automatisch aan aangepast. In de volgende tabel staan de instellingen die u kunt opgeven voor uw papier.

Voor dit papier	Selecteert u dit papiertype
Gewoon papier* Epson Bright White Ink Jet Paper (Inkjetpapier helderwit)	plain papers (Gewoon papier)
Dik papier*	Thick-Paper (Dik papier)
Epson Ultra Glossy Photo Paper (Fotopapier ultraglanzend)*	Epson Ultra Glossy
Epson Premium Glossy Photo Paper (Fotopapier glanzend Premium)*	Epson Premium Glossy
Epson Premium Semigloss Photo Paper (Fotopapier half-glanzend Premium)*	Epson Premium Semigloss
Epson Glossy Photo Paper (Fotopapier glanzend)*	Epson Glossy
Epson Photo Paper (Fotopapier)*	Epson Photo

Afdrukken

Epson Matte Paper – Heavyweight (Mat papier zwaar)* Epson Photo Quality Ink Jet Paper (Inkjetpapier fotokwaliteit)*	Epson Matte
Enveloppen	Envelope (Enveloppe)

* Dit afdruk materiaal is compatibel met Exif Print en PRINT Image Matching. Raadpleeg voor meer informatie de documentatie van een met Exif Print of PRINT Image Matching compatibele digitale camera.

Opmerking:

De beschikbaarheid van speciaal afdruk materiaal kan van land tot land verschillen. Raadpleeg de klantenservice van Epson voor informatie over de afdruk materialen die in uw regio verkrijgbaar zijn.

➔ [“Technische ondersteuning \(website\)” op pagina 214](#)

Papier of enveloppen laden

Raadpleeg het hierna genoemde gedeelte voor meer informatie over het laden van papier.

➔ [“Papier laden” op pagina 27](#)

➔ [“Enveloppen laden” op pagina 33](#)

Opmerking:

Nadat het papier is geladen, stelt u het papierformaat voor elke papierbron in. Op basis van de instelling wordt het papier ingevoerd vanaf de geschikte papierbron.

➔ [“Geplaatst papierformaat” op pagina 119](#)

Raadpleeg het hierna genoemde gedeelte bij gebruik van speciaal Epson-afdruk materiaal.

➔ [“Algemene informatie over het gebruiken, laden en opslaan van afdruk materiaal” op pagina 25](#)

Raadpleeg het hierna genoemde gedeelte voor meer informatie over het afdrukgebied.

➔ [“Afdrukgebied” op pagina 194](#)

Standaard printerinstellingen voor Windows

1 Open het bestand dat u wilt afdrukken.

Afdrukken

2 Open de printerinstellingen.

➔ “De printerdriver voor Windows openen” op pagina 39

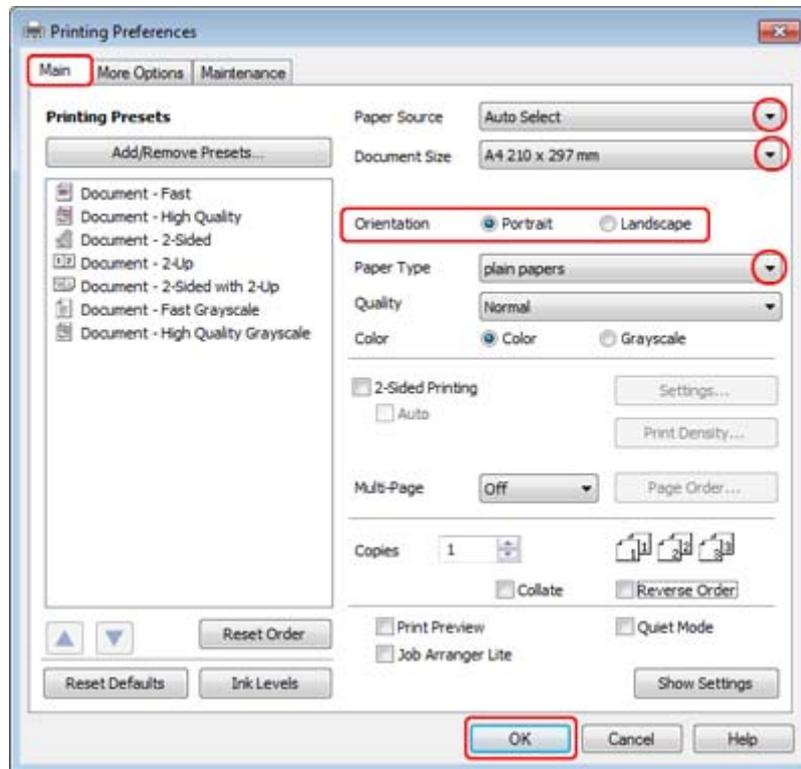

3 Klik op het tabblad **Main (Hoofdgroep)**.

4 Selecteer de gewenste instelling voor Paper Source (Papierbron).

5 Selecteer de gewenste instelling voor Document Size (Documentformaat). U kunt ook een aangepast papierformaat definiëren. Zie de online-Help voor meer informatie.

6 Selecteer **Portrait (Staand)** (verticaal) of **Landscape (Liggend)** (horizontaal) om de afdrukstand van het document op het papier op te geven.

Opmerking:

Selecteer **Landscape (Liggend)** wanneer u op enveloppen afdrukt.

7 Selecteer de gewenste instelling voor Paper Type (Papiertype).

➔ “Het juiste papiertype selecteren ” op pagina 41

Opmerking:

De afddrukkwaliteit wordt automatisch aangepast voor het geselecteerde Paper Type (Papiertype).

Afdrukken

- 8 Klik op **OK** om het venster met printerinstellingen te sluiten.

Opmerking:

Zie het betreffende gedeelte om de geavanceerde instellingen te wijzigen.

- 9 Druk het bestand af.

Standaard printerinstellingen voor Mac OS X 10.5 of 10.6

- 1 Open het bestand dat u wilt afdrukken.

- 2 Open het dialoogvenster Print (Afdrukken).

➔ “De printerdriver voor Mac OS X openen” op pagina 40

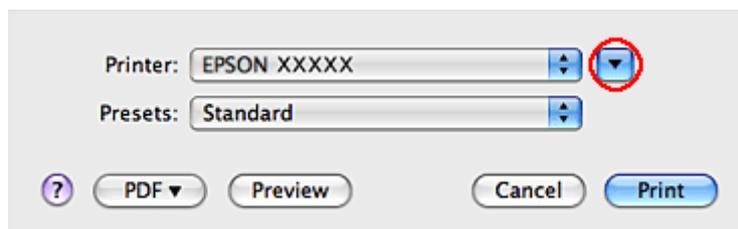

- 3 Klik op de knop ▼ om dit dialoogvenster uit te breiden.

- 4 Selecteer de printer die u gebruikt bij Printer en geef de gewenste instellingen op.

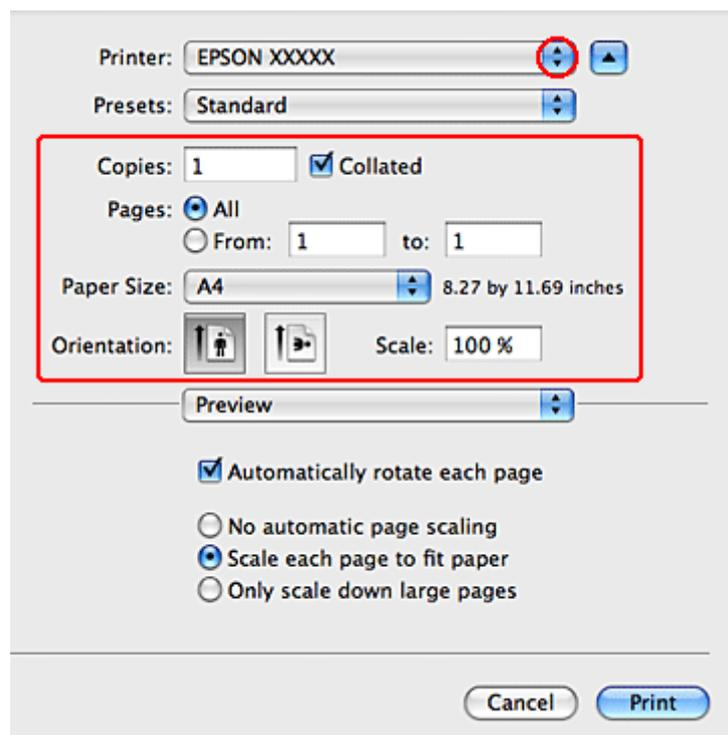

Afdrukken

Opmerking:

- Selecteer **Landscape (Liggend)** wanneer u op enveloppen afdrukt.
- Afhankelijk van de toepassing kunt u bepaalde items in dit dialoogvenster mogelijk niet selecteren. Kies in dat geval **Page Setup (Pagina-instelling)** in het menu File (Archief) van uw toepassing en geef de gewenste instellingen op.

5

Selecteer **Print Settings (Printerinstellingen)** in het venstermenu.

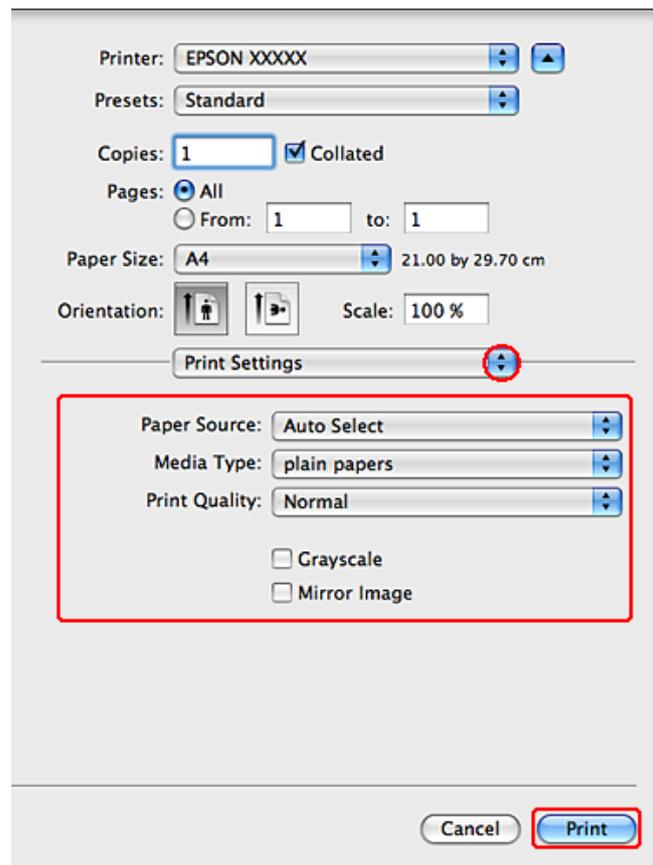

6

Geef de gewenste afdrukinstellingen op. Zie de online-Help voor meer informatie over Print Settings (Printerinstellingen).

➔ [“Het juiste papiertype selecteren ” op pagina 41](#)

Opmerking:

Zie het betreffende gedeelte om de geavanceerde instellingen te wijzigen.

7

Klik op **Print (Afdrukken)** om te beginnen met afdrukken.

Standaard printerinstellingen voor Mac OS X 10.4

1

Open het bestand dat u wilt afdrukken.

Afdrukken

2 Open het dialoogvenster Page Setup (Pagina-instelling).

➔ “De printerdriver voor Mac OS X openen” op pagina 40

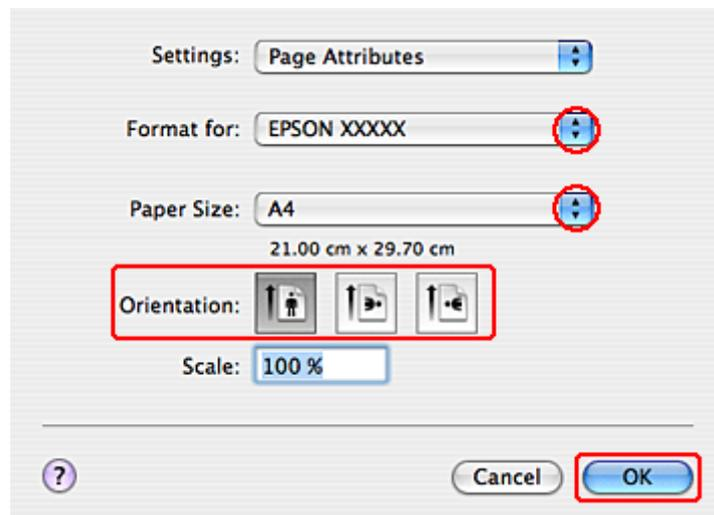

3 Selecteer de printer die u gebruikt bij Format for (Formaat voor) en geef de gewenste instellingen op.

Opmerking:

Selecteer **Landscape (Liggend)** wanneer u op enveloppen afdrukt.

4 Klik op **OK** om het venster Page Setup (Pagina-instelling) te sluiten.

5 Open het dialoogvenster Print (Afdrukken).

➔ “De printerdriver voor Mac OS X openen” op pagina 40

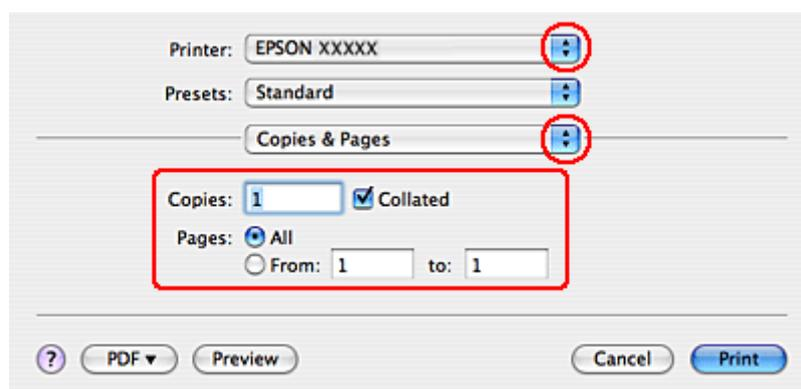

6 Selecteer de printer die u gebruikt bij Printer. Geef vervolgens de gewenste instellingen op voor Copies & Pages (Aantal en pagina's).

Afdrukken

- 7** Selecteer **Print Settings (Printerinstellingen)** in het venstermenu.

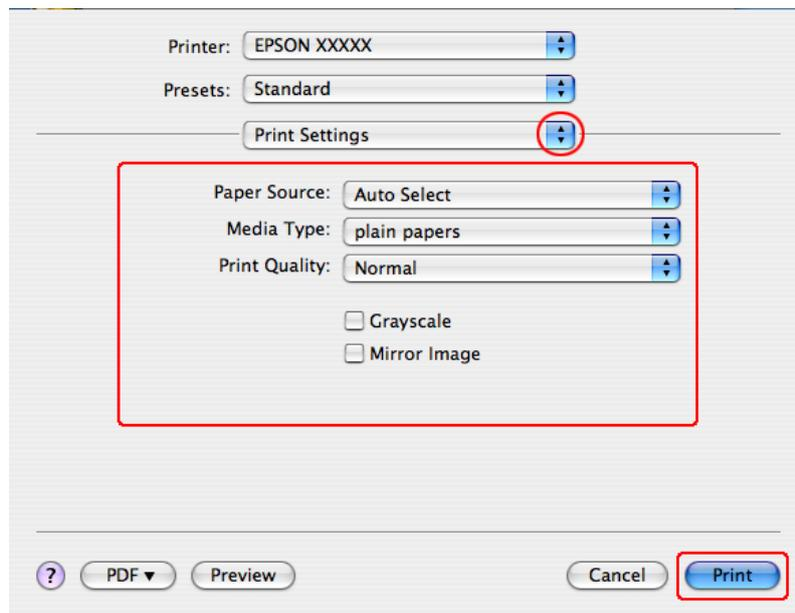

- 8** Geef de gewenste afdrukinstellingen op. Zie de online-Help voor meer informatie over Print Settings (Printerinstellingen).

➔ [“Het juiste papiertype selecteren ” op pagina 41](#)

Opmerking:

Zie het betreffende gedeelte om de geavanceerde instellingen te wijzigen.

- 9** Klik op **Print (Afdrukken)** om te beginnen met afdrukken.

Afdrukken annuleren

U kunt het afdrukken annuleren op de hierna beschreven manieren.

Printerknop gebruiken

Druk op  Annuleren om de afdruktaak te annuleren.

Voor Windows

Opmerking:

Een afdruktaak die volledig naar de printer is verzonden, kan niet meer worden geannuleerd. In dit geval moet u de afdruktaak annuleren op de printer zelf.

Afdrukken

EPSON Status Monitor 3 gebruiken

- 1 Open de EPSON Status Monitor 3.
 ➔ “EPSON Status Monitor 3 gebruiken” op pagina 156
- 2 Klik op de knop **Print Queue (Wachtrij)**. De Windows Spooler (Windows-spooler) wordt weergegeven.
- 3 Klik met de rechtermuisknop op de afdruktaak die u wilt annuleren en selecteer **Cancel (Annuleren)**.

Voor Mac OS X

Volg de onderstaande instructies om een afdruktaak te annuleren.

- 1 Klik op het pictogram van uw printer in het Dock.



- 2 Selecteer in de lijst met documenten het document dat wordt afgedrukt.
- 3 Klik op de knop **Delete (Verwijderen)** om de afdruktaak te annuleren.

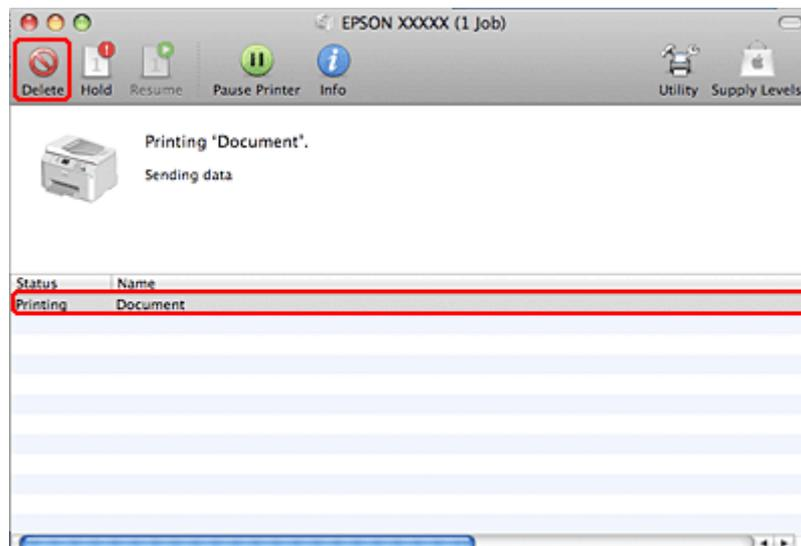

Afdrukken met speciale lay-outopties

2-Sided Printing (Dubbelzijdig afdrukken)

Er zijn twee soorten dubbelzijdig afdrukken mogelijk: standaard en gevouwen boekje.

Afdrukken

Opmerking:

Als de inkt bijna op is tijdens het automatisch 2-sided printing (Dubbelzijdig afdrukken), stopt de printer met afdrukken en dient de inkt te worden vervangen. Als u de cartridge hebt vervangen, hervat de printer het afdrukken. Het kan echter zijn dat enkele gedeelten niet worden afgedrukt. Druk de pagina met ontbrekende gedeelten in dat geval opnieuw af.

Opmerking voor Windows:

Manueel 2-sided printing (Dubbelzijdig afdrukken) is alleen beschikbaar wanneer EPSON Status Monitor 3 is geactiveerd. Om de statusmonitor te activeren, gaat u naar de printerdriver en klikt u op het tabblad **Maintenance (Hulpprogramma's)** en vervolgens op de knop **Extended Settings (Extra instellingen)**. In het venster **Extended Settings (Extra instellingen)** schakelt u het selectievakje **Enable EPSON Status Monitor 3 (EPSON Status Monitor 3 inschakelen)** in.

Opmerking voor Mac OS X:

Mac OS X ondersteunt alleen automatisch standaard dubbelzijdig afdrukken.

Standaard 2-sided printing (Dubbelzijdig afdrukken) houdt in dat op beide kanten van het papier wordt afgedrukt.

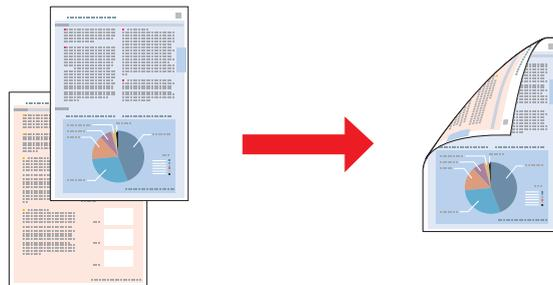

Kies automatisch of handmatig afdrukken. Wanneer u handmatig afdrukt, worden de even pagina's eerst afgedrukt. Wanneer deze pagina's zijn afgedrukt, legt u ze opnieuw in de printer zodat de oneven pagina's kunnen worden afgedrukt op de andere zijde van het papier.

U kunt een gevouwen boekje 2-sided printing (Dubbelzijdig afdrukken), zodat u een boekje met een enkele vouw krijgt.

Afdrukken

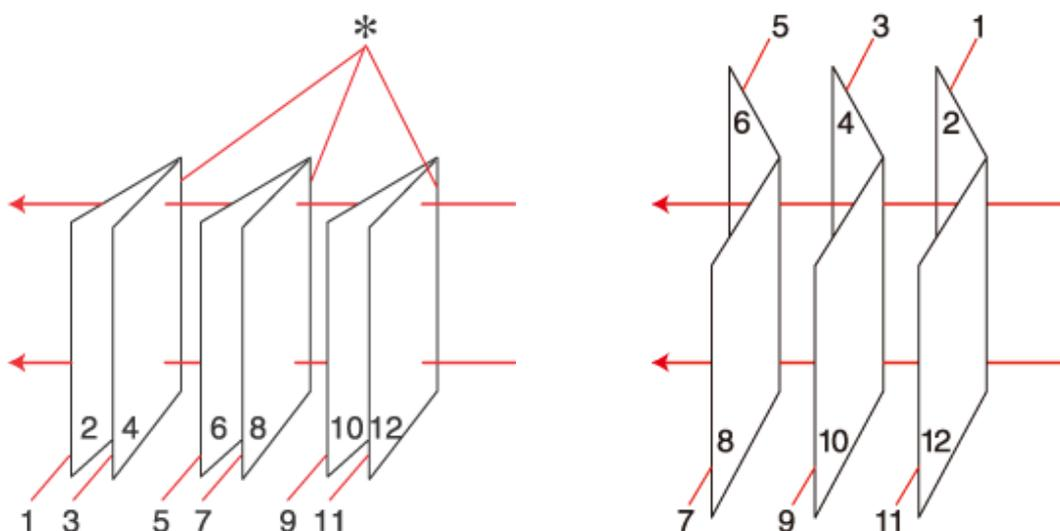

Side Binding (Aan zijkant binden)

Center Binding (In midden binden)

*: Bindkant

Kies automatisch of handmatig afdrukken. Wanneer u handmatig afdrukt, worden de pagina's die (na het vouwen) aan de binnenkant komen, eerst afgedrukt. De pagina's voor de buitenzijde van het boekje kunnen dan worden afgedrukt nadat het papier opnieuw in de printer is gelegd.

Het resultaat kan vervolgens worden gevouwen en samengebonden tot een boekje.

2-sided printing (Dubbelzijdig afdrukken) is uitsluitend mogelijk met de volgende papiersoorten en formaten.

Papier	Formaat
Normaal papier	Legal*, Letter, A4, Executive*, B5, A5*, A6*
Dik papier	Letter*, A4*
Epson Bright White Ink Jet Paper (Inkjetpapier helderwit)	A4

* Alleen handmatig 2-sided printing (Dubbelzijdig afdrukken).

Opmerking:

- Gebruik alleen papier dat geschikt is voor 2-sided printing (Dubbelzijdig afdrukken). Anders kan de afdrukkwaliteit sterk tegenvallen.
- Afhankelijk van het papier en de hoeveelheid inkt die wordt gebruikt om tekst en afbeeldingen af te drukken, kan de inkt vlekken veroorzaken op de andere zijde van het papier.
- Bij 2-sided printing (Dubbelzijdig afdrukken) kunnen vlekken op het papier ontstaan.
- Handmatig 2-sided printing (Dubbelzijdig afdrukken) is mogelijk niet beschikbaar wanneer de printer wordt gebruikt via een netwerk of als gedeelde printer.
- De laadcapaciteit is verschillend bij handmatig dubbelzijdig afdrukken.
 ➔ "Selecteren welke lade te gebruiken en de laadcapaciteiten van de lade" op pagina 25

Afdrukken

Printerinstellingen voor Windows

- 1 Pas de basisinstellingen aan.
➔ “Standaard printerinstellingen voor Windows” op pagina 42
- 2 Schakel het selectievakje **2-Sided Printing (Dubbelzijdig afdrukken)** in.

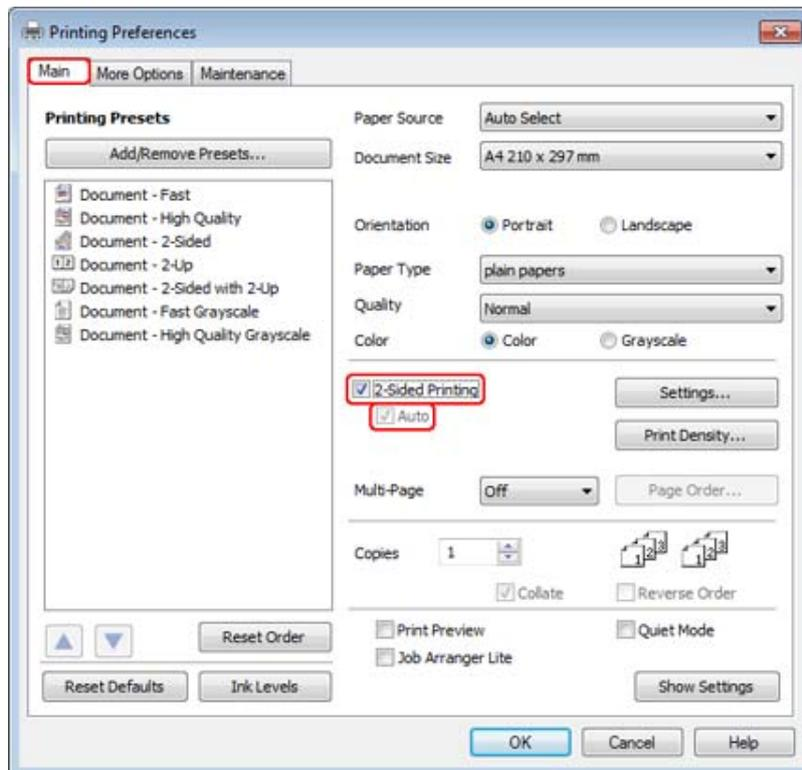

Opmerking:

Wanneer u automatisch afdrukt, moet u ervoor zorgen dat het selectievakje **Auto** is geselecteerd.

Afdrukken

- 3** Klik op **Settings (Instellingen)** om het dialoogvenster 2-Sided Printing Settings (Instellingen dubbelzijdig afdrukken) te openen.

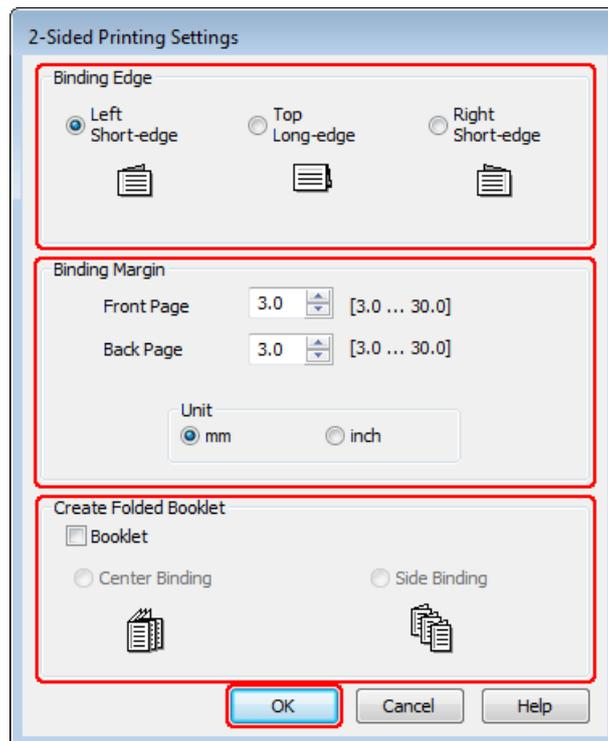

- 4** Om gevouwen boekjes af te drukken met de optie 2-sided printing (Dubbelzijdig afdrukken), selecteert u het selectievakje **Booklet (Boekje)** en kiest u **Center Binding (In midden binden)** of **Side Binding (Aan zijkant binden)**.

Opmerking:

Center Binding (In midden binden) is niet beschikbaar bij handmatig afdrukken.

- 5** Kies welke rand van het document moet worden gebonden.

Opmerking:

Bepaalde instellingen zijn niet beschikbaar wanneer Booklet (Boekje) is geselecteerd.

Afdrukken

6

Kies **mm** of **inch** als instelling voor Unit (Eenheden). Geef vervolgens de breedte van de rugmarge op.

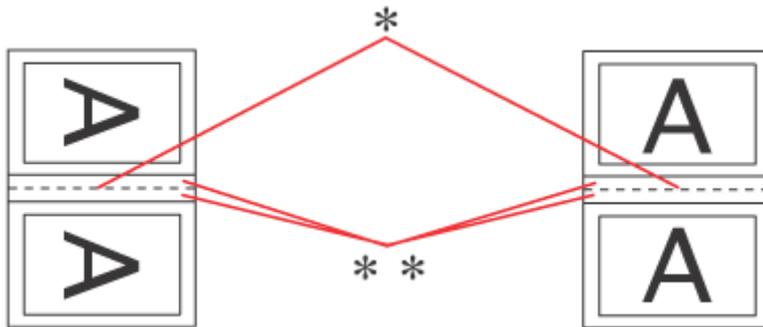

Portrait (Staand)

Landscape (Liggend)

* : Vouwrand

** : Marge

Wanneer gevouwen boekjes worden afgedrukt met de optie dubbelzijdig afdrukken, verschijnt er een marge met de opgegeven breedte aan beide zijden van de vouw. Als u bijvoorbeeld een marge van 10 mm opgeeft, wordt in werkelijkheid een marge van 20 mm gebruikt (10 mm aan beide zijden van de vouw).

Opmerking:

De werkelijke rugmarge kan afwijken van de opgegeven instellingen. Dit hangt af van de toepassing waarmee u werkt. Probeer daarom eerst een paar vellen uit om te zien wat het resultaat zal zijn, voordat u de volledige afdruktaak afdrukt.

7

Klik op **OK** om terug te keren naar het dialoogvenster Main (Hoofdgroep).

8

Klik op de knop **Print Density (Afdrukdichtheid)** om het venster Print Density Adjustment (Afdrukdichtheid aanpassen) te openen.

Opmerking:

Deze knop is niet beschikbaar als u handmatig afdrukt.

Afdrukken

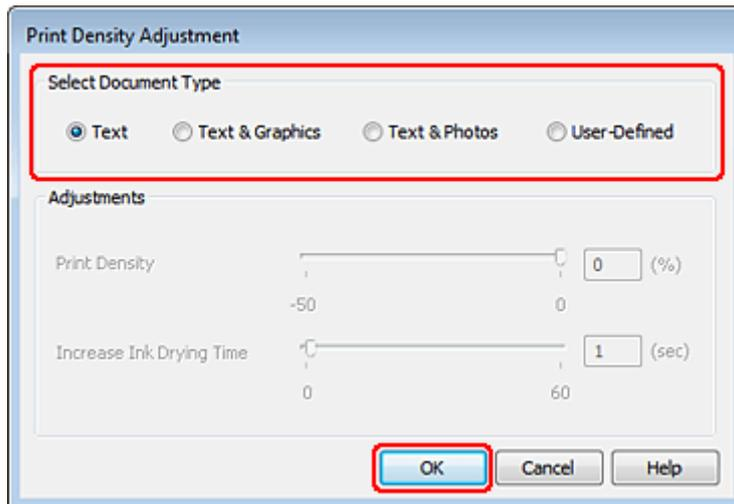

- 9** Selecteer een van de opties bij Select Document Type (Documenttype selecteren). Print Density (Afdrukdichtheid) en Increase Ink Drying Time (Langere droogtijd) worden hiermee automatisch aangepast.

Opmerking:

Als u gegevens met een hoge dichtheid afdrukt, zoals grafische afbeeldingen, raden wij u aan de instellingen handmatig op te geven.

- 10** Klik op **OK** om terug te keren naar het dialoogvenster Main (Hoofdgroep).

- 11** Controleer of alle instellingen juist zijn en klik op **OK** om het venster met printerinstellingen te sluiten.

Maak na het opgeven van de bovenstaande instellingen eerst één proefafdruk en controleer het resultaat, voordat u grote hoeveelheden afdrukt.

Opmerking:

Als u handmatig afdrukt, ziet u instructies voor het afdrukken van de achterpagina's wanneer de afdrukpagina's worden afgedrukt. Volg de instructies op het scherm om het papier opnieuw in de printer te leggen.

Printerinstellingen voor Mac OS X 10.5 of 10.6

- 1** Pas de basisinstellingen aan.

➔ [“Standaard printerinstellingen voor Mac OS X 10.5 of 10.6”](#) op pagina 44

Afdrukken

2

Selecteer **Two-sided Printing Settings (Instellingen dubbelzijdig afdrukken)** in het venstermenu.

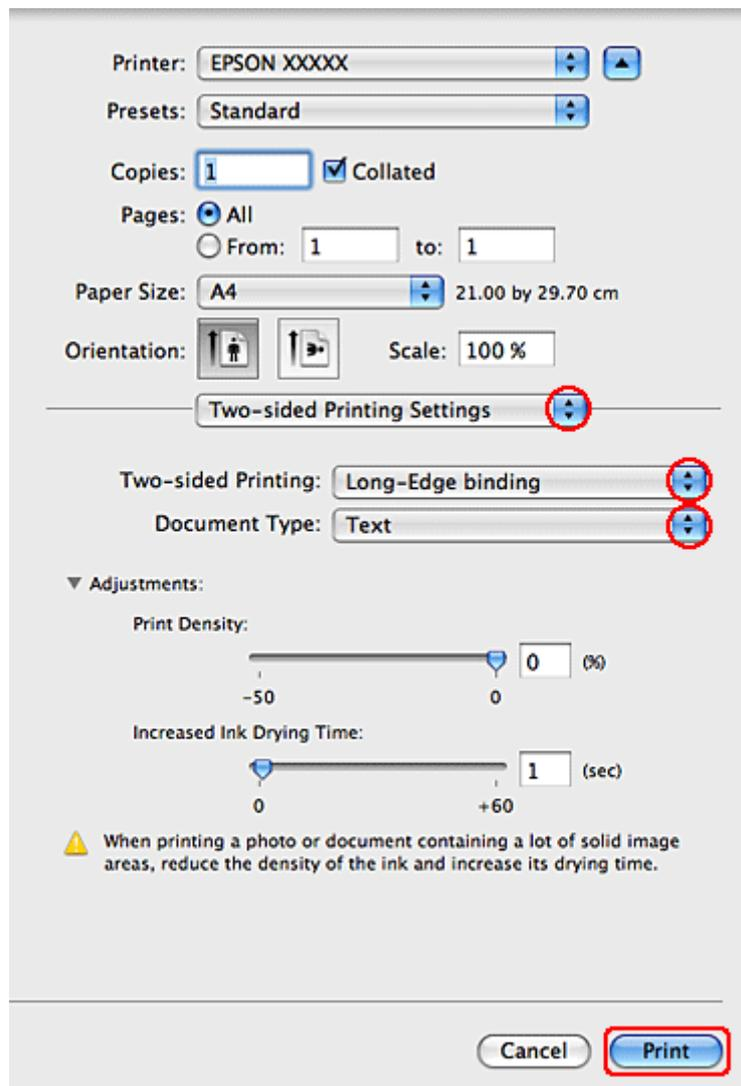

3

Selecteer **Long-Edge binding (Binden langs lange zijde)** of **Short-Edge binding (Binden langs korte zijde)** in het venstermenu Two-sided Printing (Dubbelz. afdrukken).

4

Selecteer een van de instellingen bij Document Type (Documenttype). Print Density (Afdrukdichtheid) en Increased Ink Drying Time (Langere droogtijd) worden hiermee automatisch aangepast.

Opmerking:

Als u gegevens met een hoge dichtheid afdrukt, zoals grafische afbeeldingen, raden wij u aan de instellingen handmatig op te geven.

5

Klik op **Print (Afdrukken)** om te beginnen met afdrukken.

Afdrukken

Printerinstellingen voor Mac OS X 10.4

- 1 Pas de basisinstellingen aan.
 ➔ “Standaard printerinstellingen voor Mac OS X 10.4” op pagina 45
- 2 Selecteer **Two-sided Printing Settings (Instellingen dubbelzijdig afdrukken)** in het venstermenu.

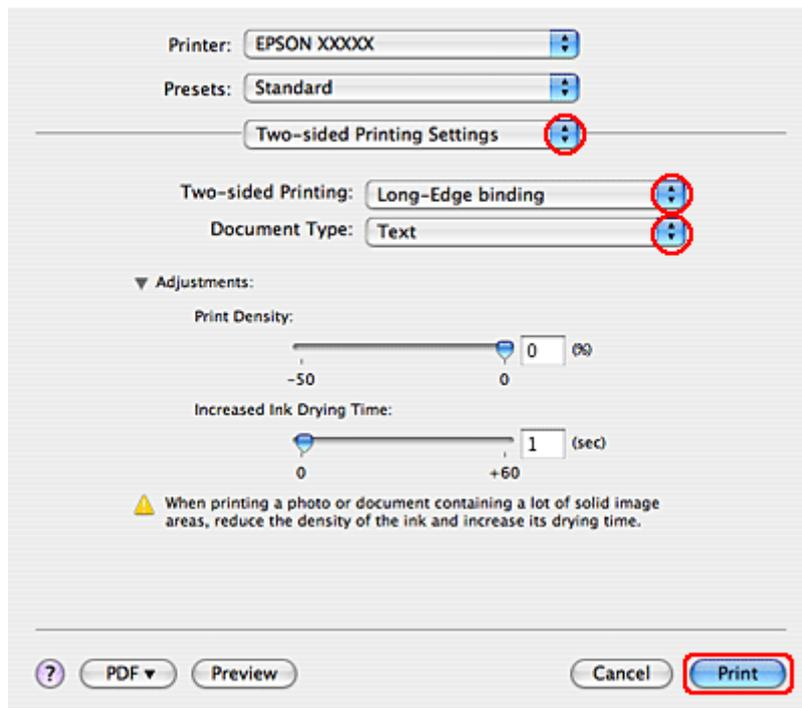

- 3 Selecteer **Long-Edge binding (Binden langs lange zijde)** of **Short-Edge binding (Binden langs korte zijde)** in het venstermenu Two-sided Printing (Dubbelz. afdrukken).
- 4 Selecteer een van de instellingen bij Document Type (Documenttype). Print Density (Afdrukdichtheid) en Increased Ink Drying Time (Langere droogtijd) worden hiermee automatisch aangepast.

Opmerking:

Als u gegevens met een hoge dichtheid afdrukt, zoals grafische afbeeldingen, raden wij u aan de instellingen handmatig op te geven.

- 5 Plaats papier in de papercassette en klik op **Print (Afdrukken)**.
 ➔ “Papier laden” op pagina 27

Volledige pagina afdrukken

U kunt afdrukken met de functie volledige pagina wanneer u bijvoorbeeld een op A4-formaat gemaakt document wilt afdrukken op een ander formaat papier.

Afdrukken

De pagina wordt automatisch aangepast aan het door u geselecteerde papierformaat. U kunt het paginaformaat ook met de hand aanpassen.

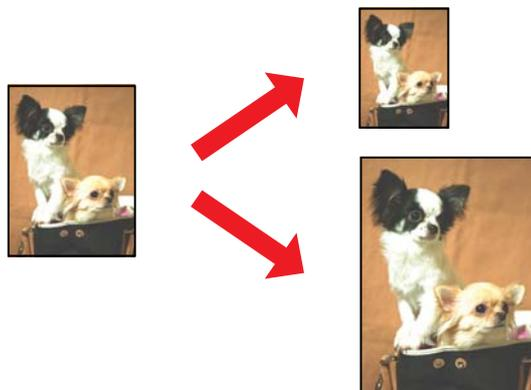

Printerinstellingen voor Windows

- 1 Pas de basisinstellingen aan.
 ➔ “Standaard printerinstellingen voor Windows” op pagina 42
- 2 Klik op het tabblad **More Options (Meer opties)** en schakel het selectievakje **Reduce/Enlarge Document (Verklein/vergroot document)** in.

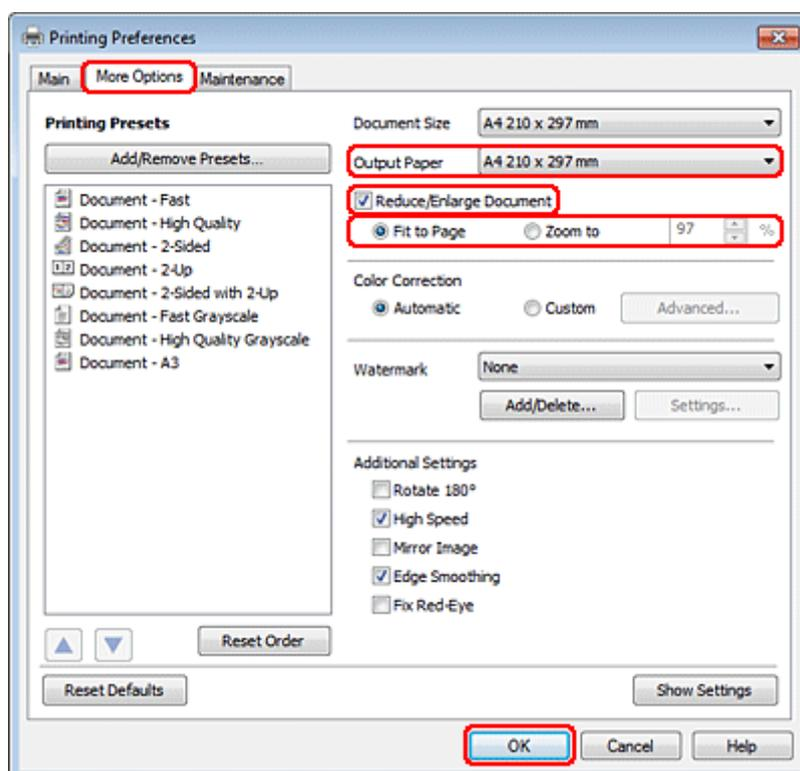

- 3 Ga op een van de volgende manieren te werk:
 - Als u **Fit to Page (Volledige pagina)** hebt geselecteerd, selecteert u het formaat van het gebruikte papier in Output Paper (Uitvoerpapier).

Afdrukken

- ☐ Als u **Zoom to (Zoomen naar)** hebt geselecteerd, selecteert u een percentage met behulp van de pijlen.

4 Klik op **OK** om het venster met printerinstellingen te sluiten.

Maak na het opgeven van de bovenstaande instellingen eerst één proefafdruk en controleer het resultaat, voordat u grote hoeveelheden afdrukt.

Printerinstellingen voor Mac OS X 10.5 of 10.6

1 Pas de basisinstellingen aan.

➔ “Standaard printerinstellingen voor Mac OS X 10.5 of 10.6” op pagina 44

2 Selecteer **Paper Handling (Papier gebruiken)** in het venstermenu.

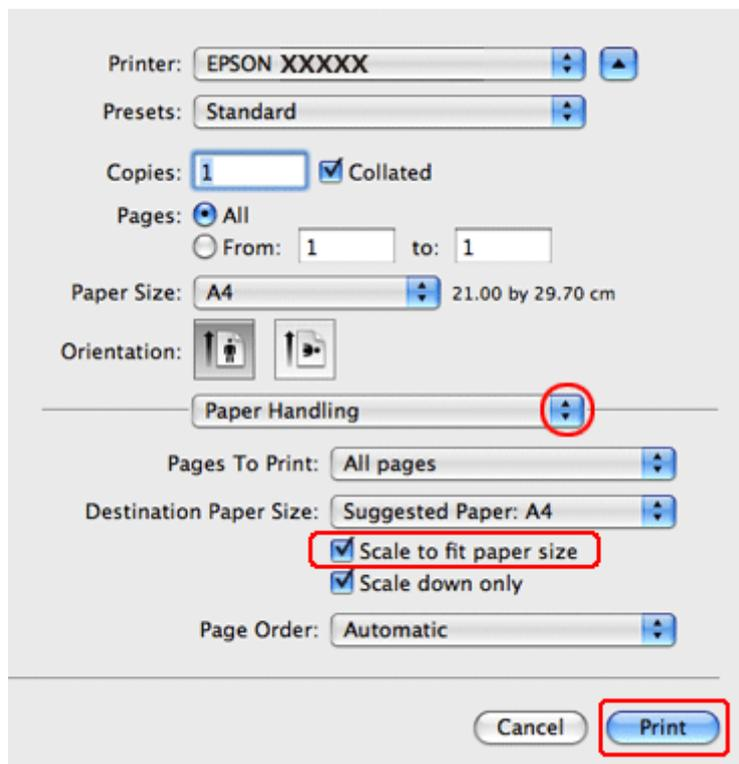

3 Selecteer **Scale to fit paper size (Pas aan papierformaat aan)**.

4 Controleer of het juiste formaat is geselecteerd bij **Destination Paper Size (Doelpapierformaat)**.

5 Klik op **Print (Afdrukken)** om te beginnen met afdrukken.

Afdrukken

Printerinstellingen voor Mac OS X 10.4

- 1 Pas de basisinstellingen aan.
 ➔ “Standaard printerinstellingen voor Mac OS X 10.4” op pagina 45
- 2 Selecteer **Paper Handling (Papier gebruiken)** in het venstermenu.

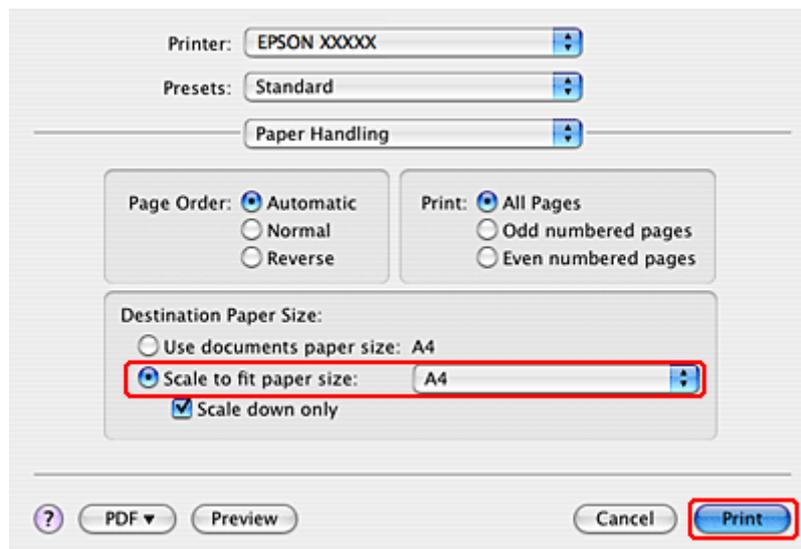

- 3 Selecteer **Scale to fit paper size (Pas aan papierformaat aan)** als instelling voor Destination Paper Size (Doelpapierformaat).
- 4 Selecteer het juiste papierformaat in het venstermenu.
- 5 Klik op **Print (Afdrukken)** om te beginnen met afdrukken.

Pagina's per vel afdrukken

Pages Per Sheet (Pagina's per vel) Het is mogelijk om op elk vel papier twee of vier pagina's van uw document af te drukken.

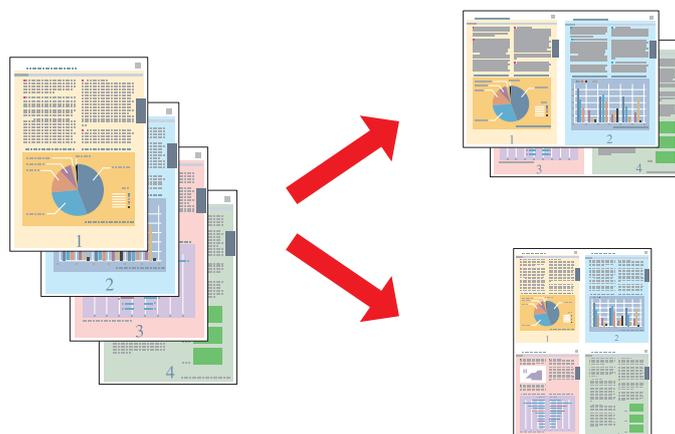

Afdrukken

Printerinstellingen voor Windows

- 1 Pas de basisinstellingen aan.
 ➔ “Standaard printerinstellingen voor Windows” op pagina 42
- 2 Selecteer **2-Up (2 per vel)** of **4-Up (4 per vel)** als Multi-Page (Meerdere pagina's).

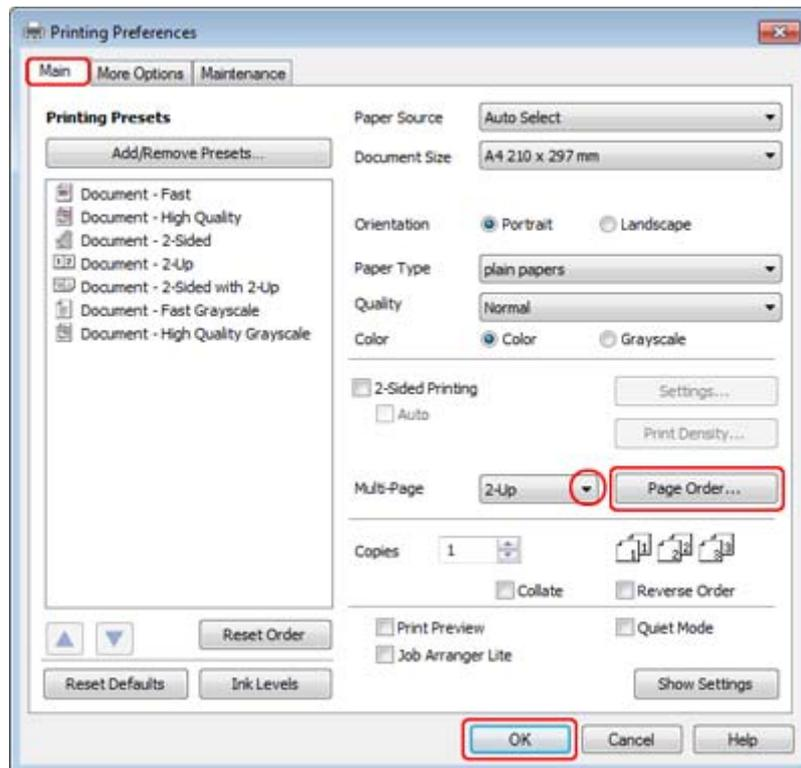

- 3 Klik op de knop **Page Order (Pag.volgorde)** om het dialoogvenster Page Order Settings (Instellingen voor paginavolgorde) te openen.

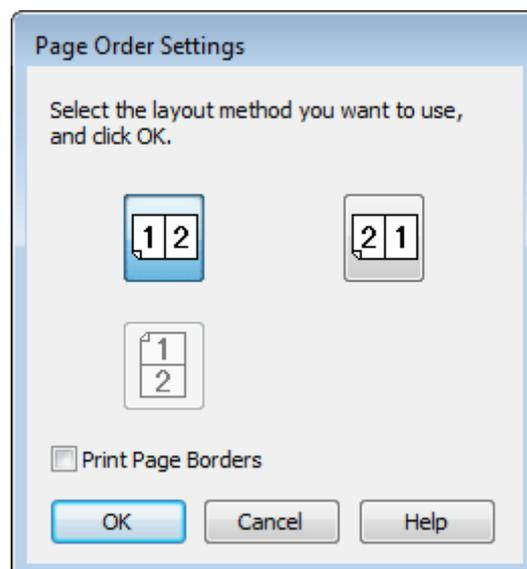

Afdrukken

4 Kies uit de volgende instellingen.

Page Order (Pag.volgorde)	Geeft u de mogelijkheid de volgorde te bepalen waarin de pagina's op het vel papier worden afgedrukt. Welke opties beschikbaar zijn, hangt af van de instelling die u in het venster Main (Hoofdgroep) hebt gekozen bij Orientation (Afdrukstand).
Print Page Borders (Print paginaranden)	Hiermee wordt een kader afgedrukt rond pagina's die op elk vel worden afgedrukt.

5 Klik op **OK** om terug te keren naar het dialoogvenster Main (Hoofdgroep).

6 Klik op **OK** om het venster met printerinstellingen te sluiten.

Maak na het opgeven van de bovenstaande instellingen eerst één proefafdruk en controleer het resultaat, voordat u grote hoeveelheden afdrukt.

Printerinstellingen voor Mac OS X 10.5 of 10.6

1 Pas de basisinstellingen aan.

➔ “Standaard printerinstellingen voor Mac OS X 10.5 of 10.6” op pagina 44

2 Selecteer **Layout (Lay-out)** in het venstermenu.

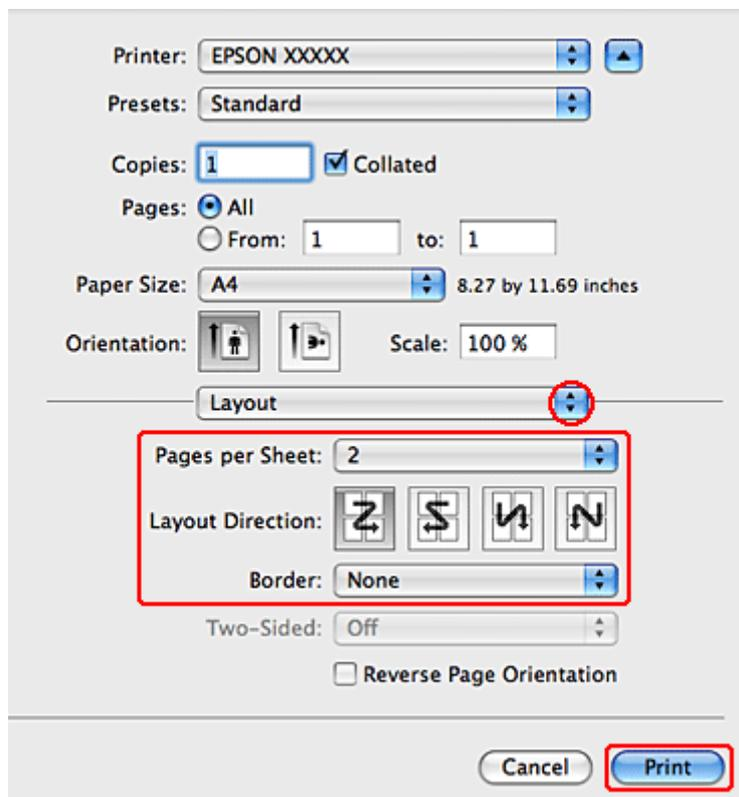

Afdrukken

3 Kies uit de volgende instellingen:

Pages per Sheet (Pagina's per vel)	Hiermee worden meerdere pagina's van uw document afgedrukt op één vel papier. U kunt kiezen uit 1, 2, 4, 6, 9 of 16 .
Layout Direction (Lay-outrichting)	Geeft u de mogelijkheid de volgorde te bepalen waarin de pagina's op het vel papier worden afgedrukt.
Border (Rand)	Hiermee wordt een rand afgedrukt rond pagina's die op elk vel worden afgedrukt. U kunt kiezen uit None (Geen) , Single Hairline (Enkele haarlijn) , Single Thin Line (Enkele dunne lijn) , Double Hairline (Dubbele haarlijn) of Double Thin Line (Dubbele dunne lijn) .

4 Klik op **Print (Afdrukken)** om te beginnen met afdrukken.

Printerinstellingen voor Mac OS X 10.4

1 Pas de basisinstellingen aan.

➔ [“Standaard printerinstellingen voor Mac OS X 10.4” op pagina 45](#)

2 Selecteer **Layout (Lay-out)** in het venstermenu.

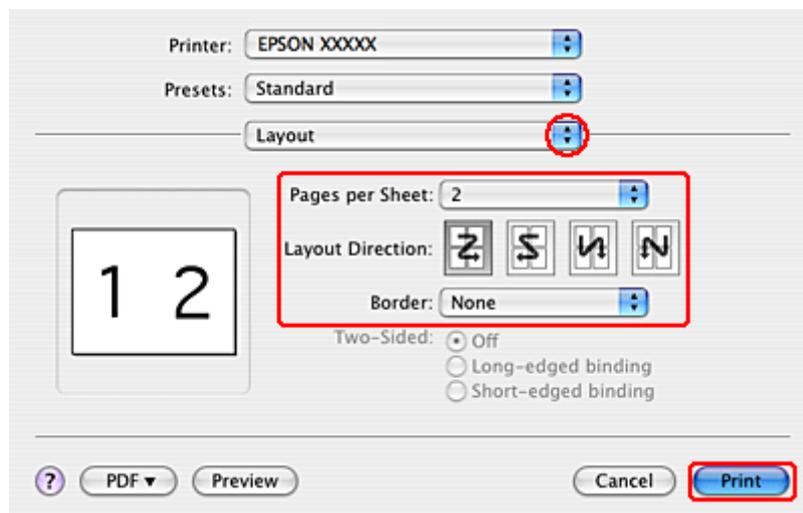

3 Kies uit de volgende instellingen:

Pages per Sheet (Pagina's per vel)	Hiermee worden meerdere pagina's van uw document afgedrukt op één vel papier. U kunt kiezen uit 1, 2, 4, 6, 9 of 16 .
Layout Direction (Lay-outrichting)	Geeft u de mogelijkheid de volgorde te bepalen waarin de pagina's op het vel papier worden afgedrukt.

Afdrukken

Border (Rand)	Hiermee wordt een rand afgedrukt rond pagina's die op elk vel worden afgedrukt. U kunt kiezen uit None (Geen) , Single Hairline (Enkele haarlijn) , Single Thin Line (Enkele dunne lijn) , Double Hairline (Dubbele haarlijn) of Double Thin Line (Dubbele dunne lijn) .
----------------------	---

4

Klik op **Print (Afdrukken)** om te beginnen met afdrukken.

Poster Printing (Posterafdruk) (alleen voor Windows)

Met Poster Printing (Posterafdruk) kunt u één pagina vergroten en afdrukken op meerdere vellen papier. Zo maakt u een poster.

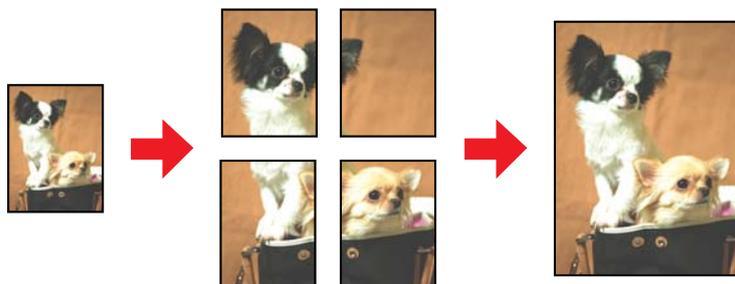

Opmerking:

Deze functie is niet beschikbaar voor Mac OS X.

Printerinstellingen

1

Pas de basisinstellingen aan.

➔ [“Standaard printerinstellingen voor Windows” op pagina 42](#)

Afdrukken

2

Selecteer **2x1 Poster**, **2x2 Poster**, **3x3 Poster** of **4x4 Poster** onder Multi-Page (Meerdere pagina's).

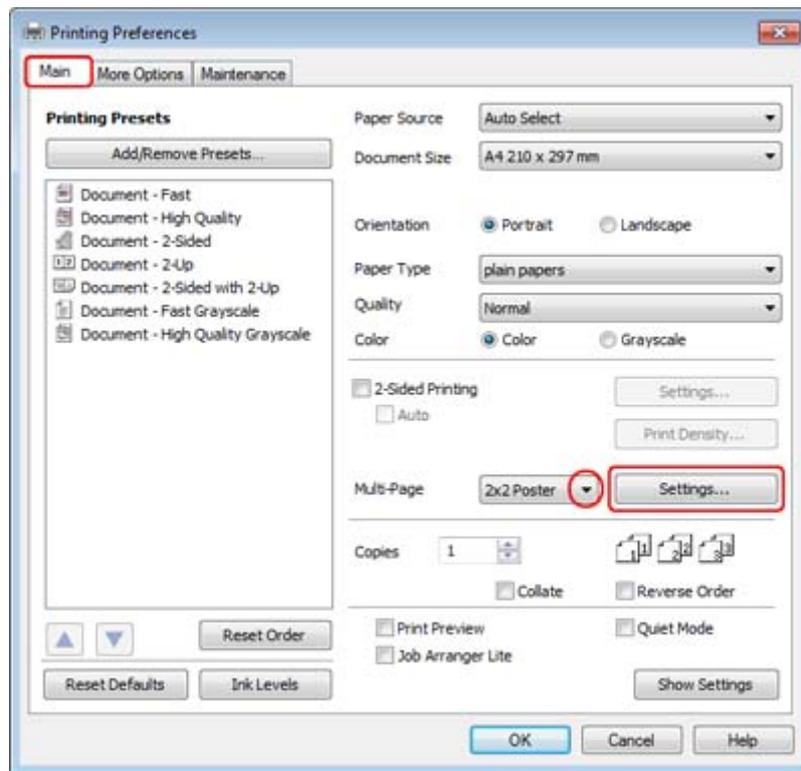

3

Klik op **Settings (Instellingen)** om in te stellen hoe de poster moet worden afgedrukt. Het venster Poster Settings (Posterinstellingen) wordt geopend.

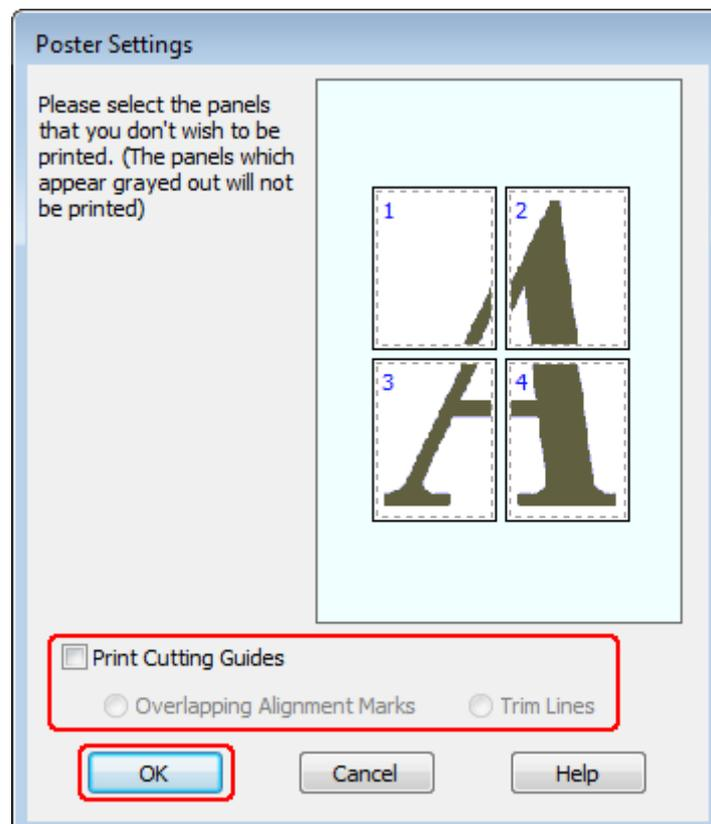

Afdrukken

4 Geef de volgende instellingen op:

Print Cutting Guides (Snijlijnen afdrukken)	Hiermee worden lijnen afgedrukt die aangeven waar u moet knippen.
Overlapping Alignment Marks (Overlappende uitlijningstekens)	Hiermee overlappen de panelen elkaar enigszins en worden uitlijningstekens afgedrukt zodat de panelen nauwkeuriger kunnen worden uitgelijnd.
Trim Lines (Trimlijnen)	Hiermee worden op de panelen dunne lijnen afgedrukt die u als leidraad kunt gebruiken bij het afsnijden van de pagina's.

Opmerking:

Als u slechts enkele panelen wilt afdrukken en niet de volledige poster, klikt u op de panelen die u niet wilt afdrukken.

5 Klik op **OK** om terug te keren naar het dialoogvenster Main (Hoofdgroep).

6 Klik op **OK** om het venster met printerinstellingen te sluiten.

Maak na het opgeven van de bovenstaande instellingen eerst één proefafdruk en controleer het resultaat, voordat u grote hoeveelheden afdrukt. Volg verder de instructies.

➔ [“Een poster maken van uw afdrukken” op pagina 65](#)

Een poster maken van uw afdrukken

Dit is een voorbeeld van hoe u van uw afdruk een poster kunt maken als de optie 2x2 Poster is geselecteerd onder Multi-Page (Meerdere pagina's) en **Overlapping Alignment Marks (Overlappende uitlijningstekens)** is geselecteerd bij Print Cutting Guides (Snijlijnen afdrukken).

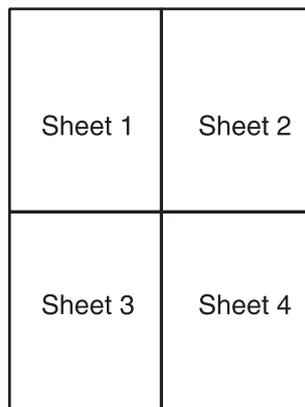

Afdrukken

- 1 Snijd de marge van vel 1 af langs een verticale lijn door het midden van de kruisjes boven- en onderaan de pagina:

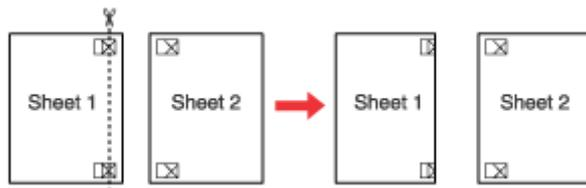

- 2 Plaats de rand van vel 1 boven op vel 2, pas de kruisjes op beide vellen goed tegen elkaar en plak de vellen voorlopig aan elkaar vast aan de achterzijde van het papier:

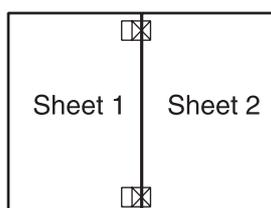

- 3 Snijd de aan elkaar geplakte vellen in tweeën langs een verticale lijn, deze keer precies links naast de kruisjes:

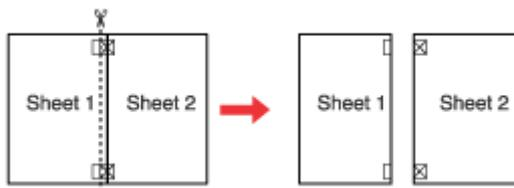

- 4 Lijn de randen van het papier uit met behulp van de uitlijningstekens en plak de vellen aan de achterzijde aan elkaar vast:

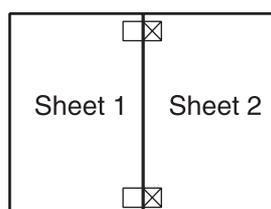

- 5 Herhaal stap 1 t/m 4 om ook vel 3 en 4 aan elkaar vast te plakken.

Afdrukken

- 6** Herhaal stap 1 t/m 4 om de boven- en onderrand van het papier vast te plakken:

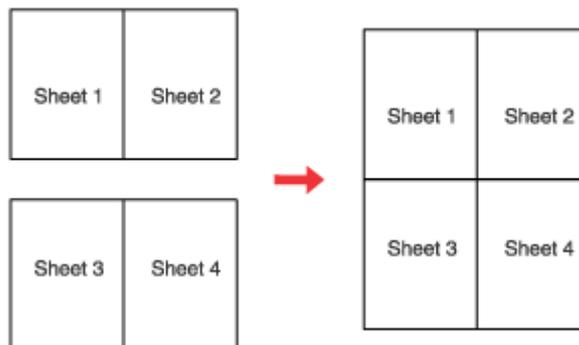

- 7** Snijd de resterende marges af.

Watermark (Watermerk) afdrukken (alleen voor Windows)

Met Watermark (Watermerk) kunt u een tekst of afbeelding afdrukken als watermerk.



Opmerking:

Deze functie is niet beschikbaar voor Mac OS X.

Een watermerk afdrukken

- 1** Pas de basisinstellingen aan.
- ➔ [“Standaard printerinstellingen voor Windows”](#) op pagina 42

Afdrukken

- 2 Klik op het tabblad **More Options (Meer opties)**, selecteer het gewenste watermerk in de lijst Watermark (Watermerk) en klik op **Settings (Instellingen)**.

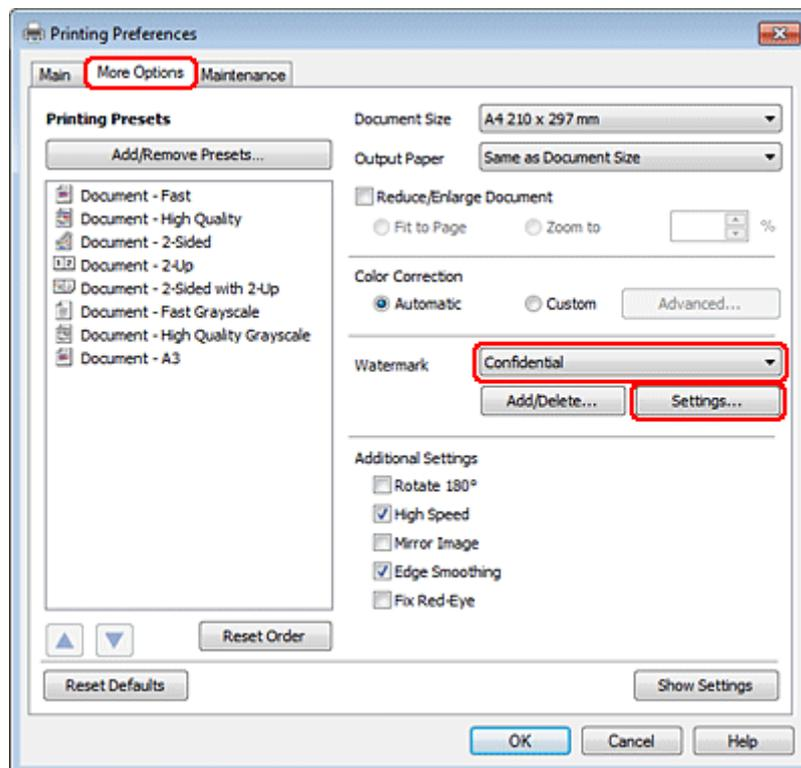

Raadpleeg de online-Help voor meer informatie over het maken van uw eigen watermerk.

- 3 Geef de gewenste instellingen voor het watermerk op.

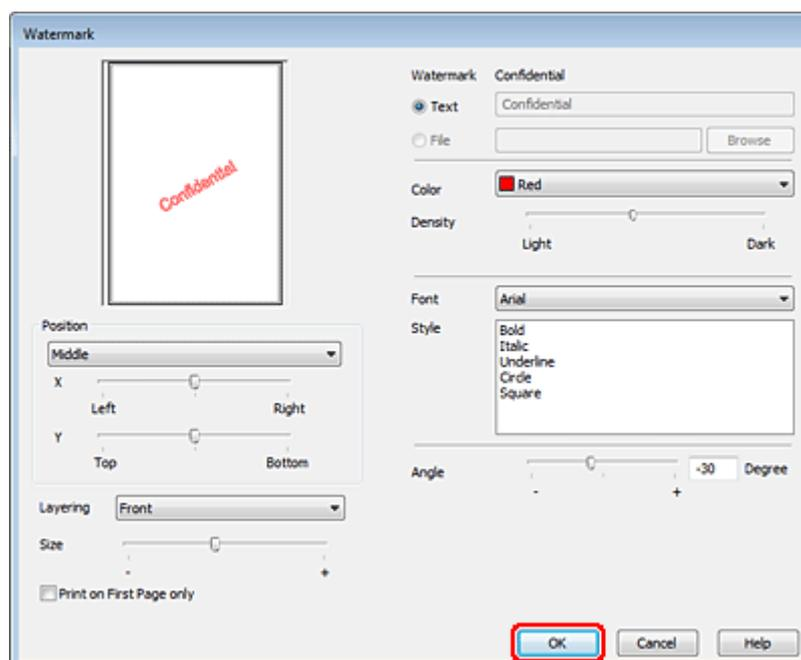

- 4 Klik op **OK** om terug te keren naar het dialoogvenster More Options (Meer opties).

Afdrukken

5

Klik op **OK** om het venster met printerinstellingen te sluiten.

Maak na het opgeven van de bovenstaande instellingen eerst één proefafdruk en controleer het resultaat, voordat u grote hoeveelheden afdrukt.

De printer delen

U kunt de printer ook delen met andere gebruikers binnen het netwerk.

U moet de printer eerst instellen als gedeelde printer via de computer waarop de printer rechtstreeks is aangesloten. Vervolgens moet u de printer toevoegen aan elke computer die via het netwerk gebruik gaat maken van de printer.

Raadpleeg de documentatie van Windows of Macintosh voor meer informatie.

Met gebruik van de PostScript Printerdriver en de PCL6 Printerdriver

Voor de modellen PS3/PCL moet u de software downloaden vanaf de website van Epson. Neem contact op met de klantenservice in uw regio voor meer informatie over het verkrijgen van de printerdrivers en de systeemvereisten zoals de ondersteunde besturingssystemen.

Scannen

Scannen

Proberen te scannen

Starten van het scannen

Laten we een document scannen om aan het proces te wennen.

1

Plaats een document.

➔ “Originelen plaatsen” op pagina 35

2

Start Epson Scan.

Windows:

Dubbelklik op het pictogram **Epson Scan** op het bureaublad.

Mac OS X:

Selecteer **Applications (Programma's) > Epson Software > EPSON Scan**.

3

Selecteer **Home Mode (Thuismodus)**.

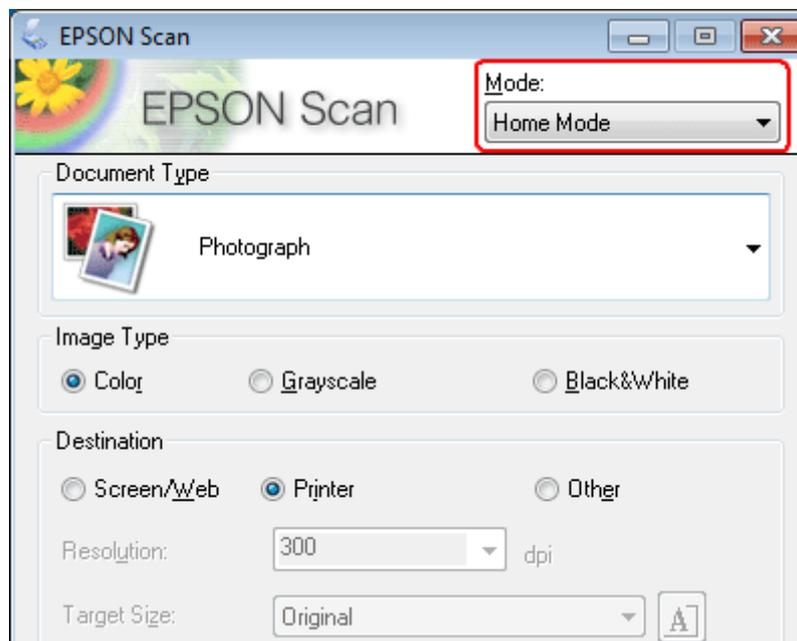

Scannen

- 4** Selecteer **Text/Line Art (Tekst/lijntekeningen)** bij **Document Type (Documenttype)**.

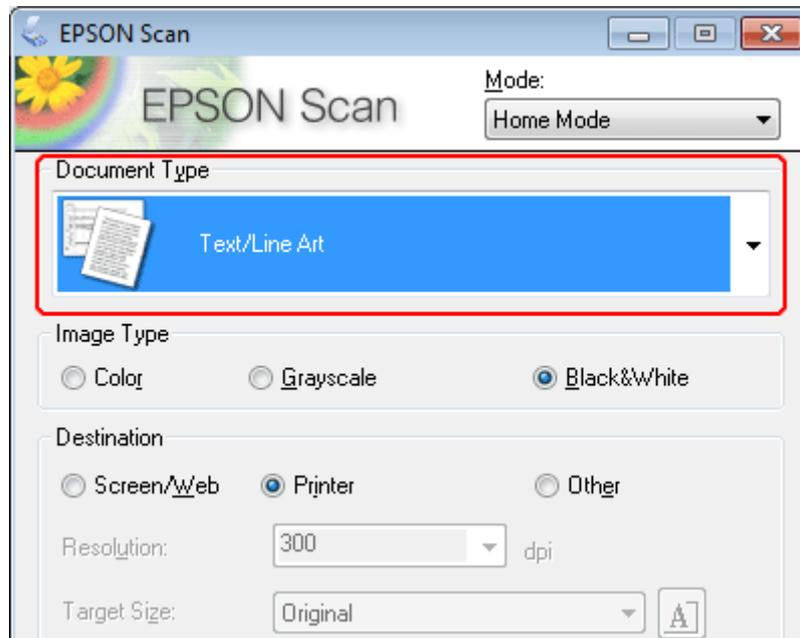

- 5** Klik op **Preview (Voorbeeldscan)**.

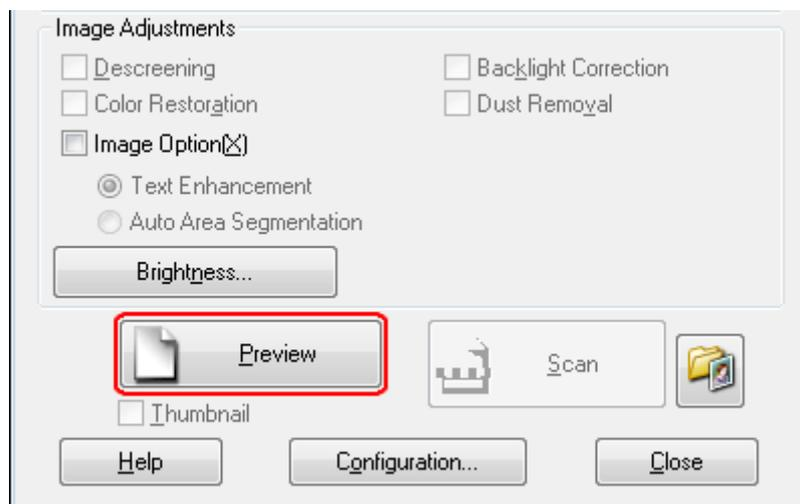

Scannen

6 Klik op **Scan (Scannen)**.

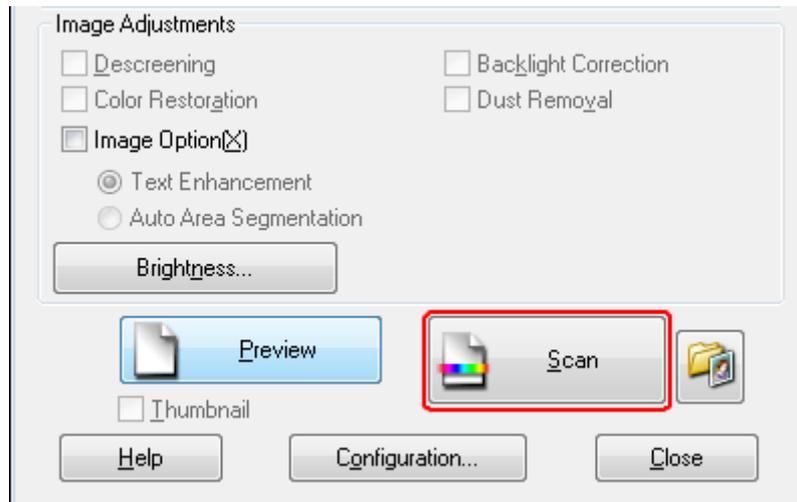

7 Klik op **OK**.

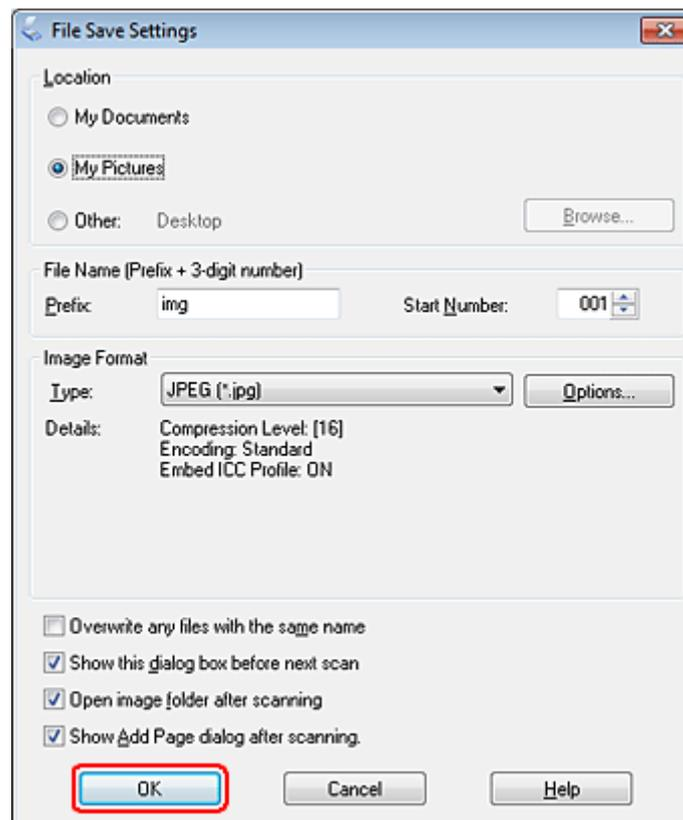

Uw gescande beeld wordt opgeslagen.

Scannen

Mogelijkheden voor aanpassen van afbeeldingen

Epson Scan biedt tal van mogelijkheden om de kleuren, de scherpte en het contrast te verbeteren, en diverse andere aspecten die van invloed zijn op de beeldkwaliteit te veranderen.

Zie de Help voor details aangaande Epson Scan.

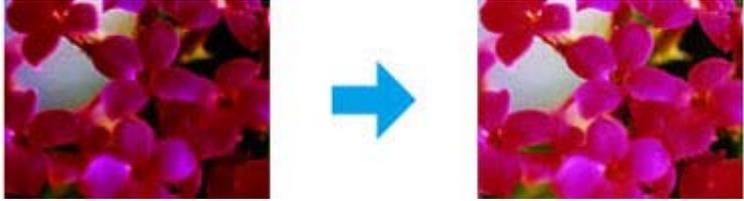
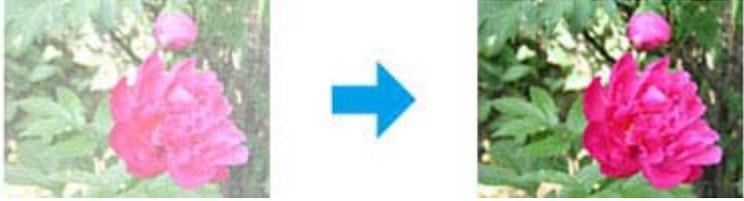
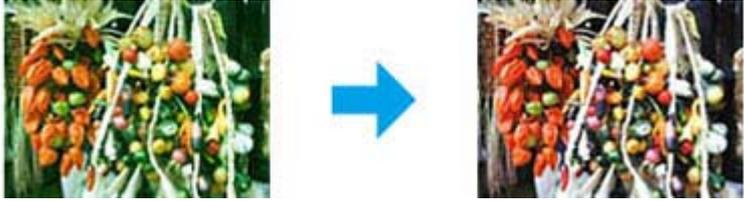
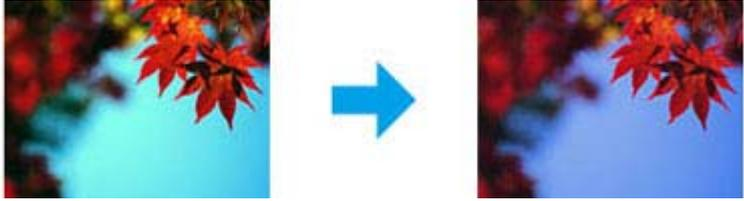
Histogram	<p>Een grafisch overzicht voor het aanpassen van de lichte delen, schaduwen en gammaniveaus.</p> 
Tone Correction (Toon-correctie)	<p>Een grafisch overzicht voor het aanpassen van de verschillende tonen.</p> 
Image Adjustment (Afbeeldingsaanpassing)	<p>Hiermee past u helderheid en contrast aan en bepaalt u het balans tussen de kleuren rood, groen en blauw in de hele afbeelding.</p> 
Color Palette (Kleurenpalet)	<p>Biedt een grafische interface voor aanpassing van middentinten, zoals huidtinten, zonder iets te veranderen aan de lichte en donkere delen van de afbeelding.</p> 

Scannen

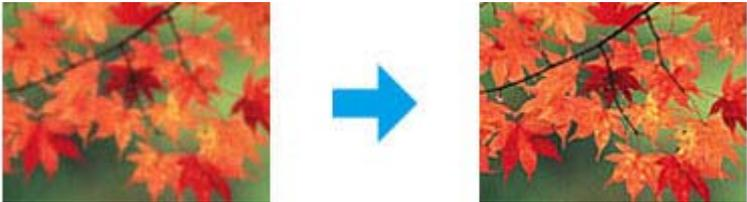
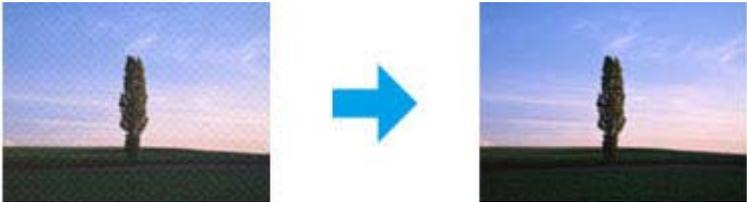
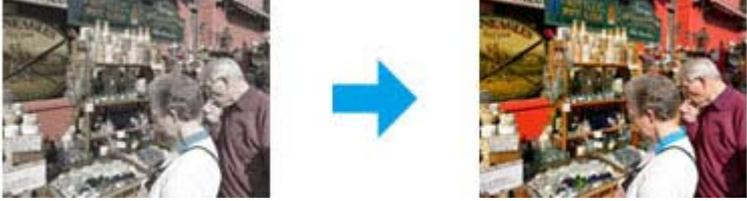
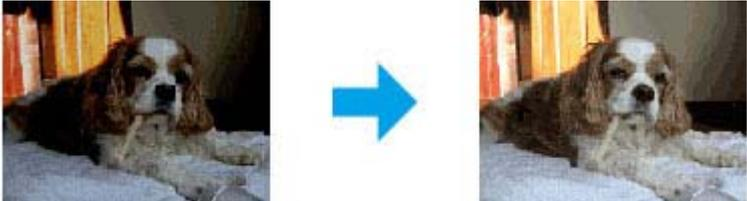
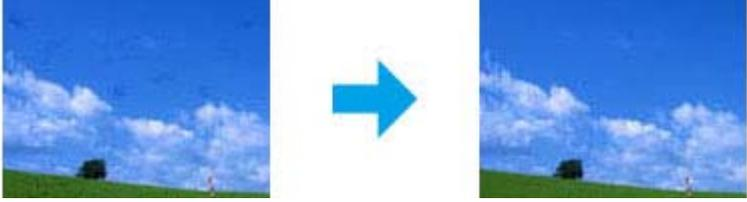
<p>Unsharp Mask (Verscherpen)</p>	<p>Hiermee verscherpt u de overgangen tussen kleurgebieden waardoor de hele afbeelding helderder lijkt.</p>  <p>The image shows a close-up of autumn leaves in shades of red, orange, and yellow. A blue arrow points from the original image on the left to the sharpened image on the right, where the edges of the leaves are more defined and the colors appear more vibrant.</p>
<p>Descreening (Ontrasteren)</p>	<p>Hiermee verwijdert u de ribbelpatronen (ook wel "moir" genoemd) die soms voorkomen over kleurgebieden met subtiële schakeringen, bijvoorbeeld huidkleuren.</p>  <p>The image shows a tall, thin tree against a blue sky with a gradient. A blue arrow points from the original image on the left, which has a visible halftone dot pattern, to the descreened image on the right, where the pattern is removed, resulting in a smoother appearance.</p>
<p>Color Restoration (Kleurherstel)</p>	<p>Hiermee worden verkleurde foto's automatisch opgefrist.</p>  <p>The image shows a scene inside a bar or restaurant with people and bottles. A blue arrow points from the original image on the left, which has a color cast (reddish tint), to the restored image on the right, where the colors are more natural and balanced.</p>
<p>Backlight Correction (Tegenlichtcorrectie)</p>	<p>Hiermee worden donkere delen uit foto's met veel tegenlicht automatisch lichter gemaakt.</p>  <p>The image shows a dog lying on a white surface. A blue arrow points from the original image on the left, where the dog's body is mostly in shadow, to the corrected image on the right, where the dog's fur is much brighter and more visible.</p>
<p>Dust Removal (Stof verwijderen)</p>	<p>Hiermee wordt stof op uw originelen automatisch onzichtbaar gemaakt.</p>  <p>The image shows a landscape with a green field and a blue sky with white clouds. A blue arrow points from the original image on the left, which has several small white specks (dust) scattered across it, to the cleaned image on the right, where the specks have been removed.</p>

Scannen

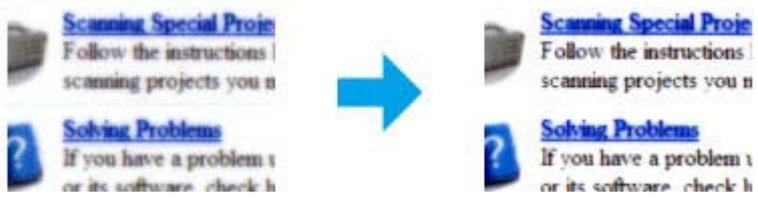
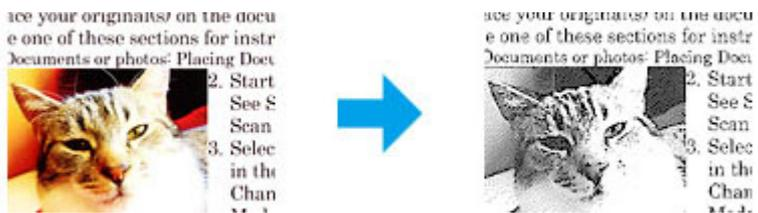
<p>Text Enhancement (Tekst verbeteren)</p>	<p>Hiermee wordt de tekstherkenning tijdens het scannen verbeterd.</p> 
<p>Auto Area Segmentation (Gebieden autom. scheiden)</p>	<p>Met deze optie worden afbeeldingen in Black&White (Zwart-wit) scherper en wordt de tekstherkenning nauwkeuriger omdat tekst en afbeeldingen worden gescheiden.</p> 
<p>Color Enhance (Kleur verbeteren)</p>	<p>Hiermee kunt u een kleur verbeteren. U kunt kiezen tussen rood, blauw en groen.</p> 

Normaal scannen

Scannen via het bedieningspaneel

Scannen naar een USB-opslagapparaat

- 1 Plaats een of meerdere originelen.
 ➔ “Originelen plaatsen” op pagina 35

Scannen

- 2** Verbind het USB-apparaat met uw apparaat.

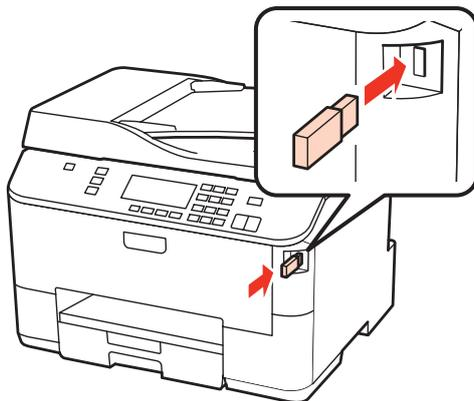

- 3** Selecteer **Scan**.

- 4** Selecteer **Scannen naar USB-apparaat**.

- 5** Pas de instellingen aan.

- 6** Druk op **Start**.

Uw gescande beeld wordt opgeslagen.

Scannen naar een computer

- 1** Plaats een of meerdere originelen.
 ➔ [“Originelen plaatsen” op pagina 35](#)

- 2** Selecteer **Scan**.

- 3** Selecteer een item.
 ➔ [“Menulijst scanmodus” op pagina 124](#)

- 4** Selecteer uw computer.

Opmerking:

Als het apparaat is verbonden met een netwerk, kunt u de computer selecteren waar u de gescande afbeelding wilt opslaan.

- 5** Druk op **Start**.

Uw gescande beeld wordt opgeslagen.

Scannen

Scannen in Home Mode (Thuismodus)

Met de Home Mode (Thuismodus) kunt u enkele scaninstellingen aanpassen en het resultaat van deze veranderingen bekijken in een voorbeeldscan. Deze modus is handig voor het normaal scannen van foto's en afbeeldingen.

Opmerking:

- Met Home Mode (Thuismodus), kunt u alleen vanaf de glasplaat scannen.
- Zie de Help voor details aangaande Epson Scan.

- 1 Plaats een of meerdere originelen.
➔ “Documentglas” op pagina 37
- 2 Start Epson Scan.
➔ “Epson Scan Driver starten” op pagina 92
- 3 Selecteer **Home Mode (Thuismodus)** onder Mode (Modus).

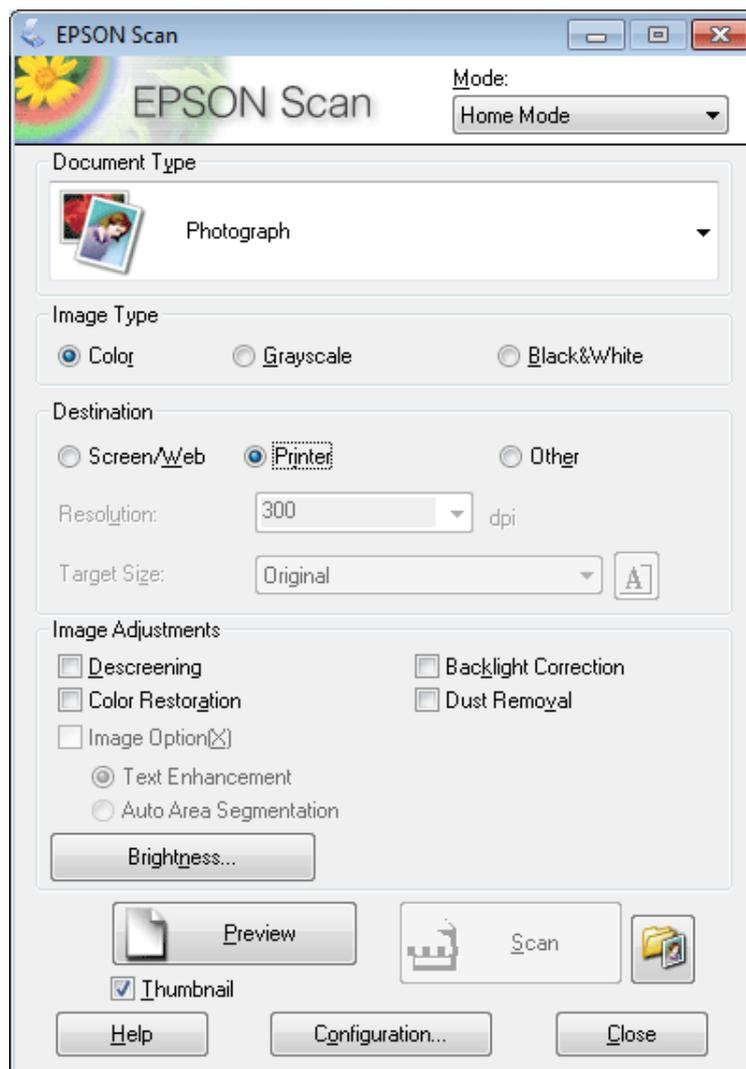

Scannen

- 4 Selecteer het Document Type (Documenttype).
- 5 Selecteer het Image Type (Beeldtype).
- 6 Klik op **Preview (Voorbeeldscan)**.
➔ [“Het scangebied weergeven en aanpassen” op pagina 83](#)
- 7 Stel de belichting, helderheid en andere beeldkwaliteitsinstellingen in.
- 8 Klik op **Scan (Scannen)**.
- 9 In het venster File Save Settings (Instellingen voor Bewaar bestand), selecteert u de instelling voor Type en klikt u op **OK**.

Opmerking:

Als het selectievakje **Show this dialog box before next scan (Dit dialoogveld voor de volgende scan tonen)** niet is aangevinkt, start Epson Scan meteen met scannen zonder het scherm File Save Settings (Instellingen voor Bewaar bestand) weer te geven.

Uw gescande beeld wordt opgeslagen.

Scannen in de Office Mode (Kantoormodus)

Met Office Mode (Kantoormodus) kunt u snel tekstdocumenten scannen zonder eerst een voorbeeld te tonen.

Opmerking:

Zie de Help voor details aangaande Epson Scan.

- 1 Plaats een of meerdere originelen.
➔ [“Originelen plaatsen” op pagina 35](#)
- Opmerkingen voor de automatische documentinvoer (ADF):**
Plaats geen papier boven de lijn net onder de pijlmarkering ▼ op de ADF.
- 2 Start Epson Scan.
➔ [“Epson Scan Driver starten” op pagina 92](#)

Scannen

- 3** Selecteer **Office Mode (Kantoomodus)** onder Mode (Modus).

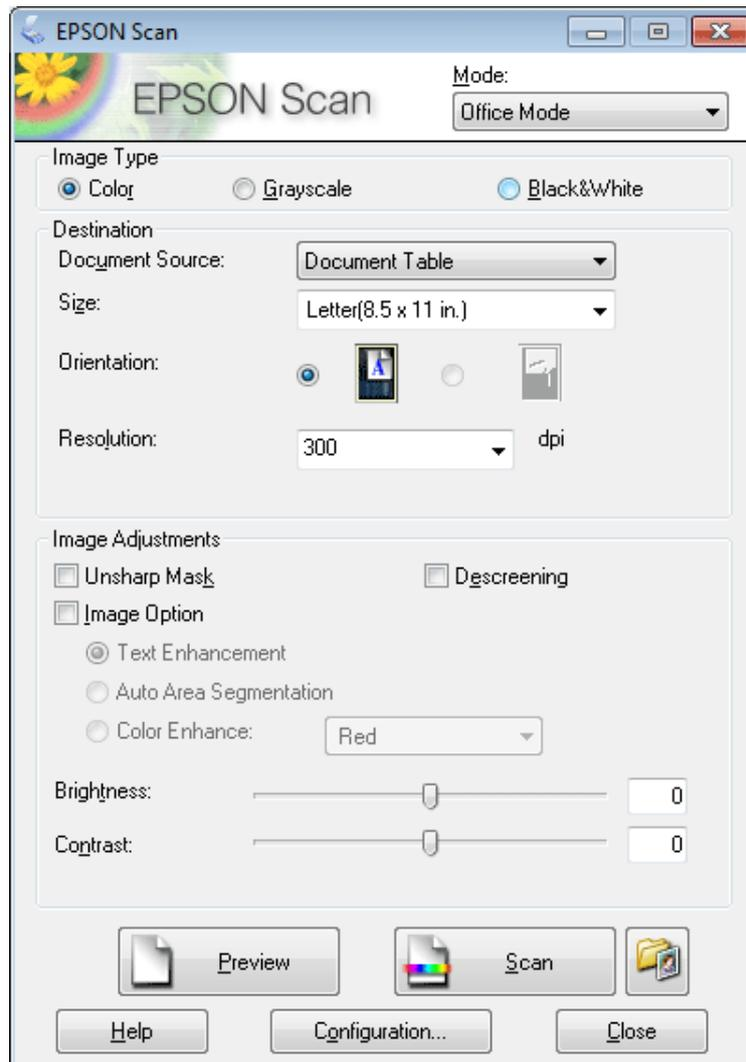

- 4** Selecteer het Image Type (Beeldtype).
- 5** Selecteer de Document Source (Documentbron).
- 6** Selecteer het formaat van het origineel bij Size (Grootte).
- 7** Selecteer een geschikte resolutie voor uw originelen bij Resolution (Resolutie).
- 8** Klik op **Scan (Scannen)**.

Scannen

- In het venster File Save Settings (Instellingen voor Bewaar bestand), selecteert u de instelling voor Type en klikt u op OK.

Opmerking:

Als het selectievakje **Show this dialog box before next scan (Dit dialoogveld voor de volgende scan tonen)** niet is aangevinkt, start Epson Scan meteen met scannen zonder het scherm File Save Settings (Instellingen voor Bewaar bestand) weer te geven.

Uw gescande beeld wordt opgeslagen.

Scannen in Professional Mode (Professionele modus)

Met de Professional Mode (Professionele Modus) kunt u alle mogelijke scaninstellingen aanpassen en het resultaat van deze veranderingen bekijken in een voorbeeldscan. Deze modus wordt aanbevolen voor geavanceerde gebruikers.

Opmerking:

Zie de Help voor details aangaande Epson Scan.

- Plaats een of meerdere originelen.
➔ [“Originelen plaatsen” op pagina 35](#)
- Start Epson Scan.
➔ [“Epson Scan Driver starten” op pagina 92](#)

Scannen

- 3** Selecteer **Professional Mode (Professionele modus)** onder Mode (Modus).

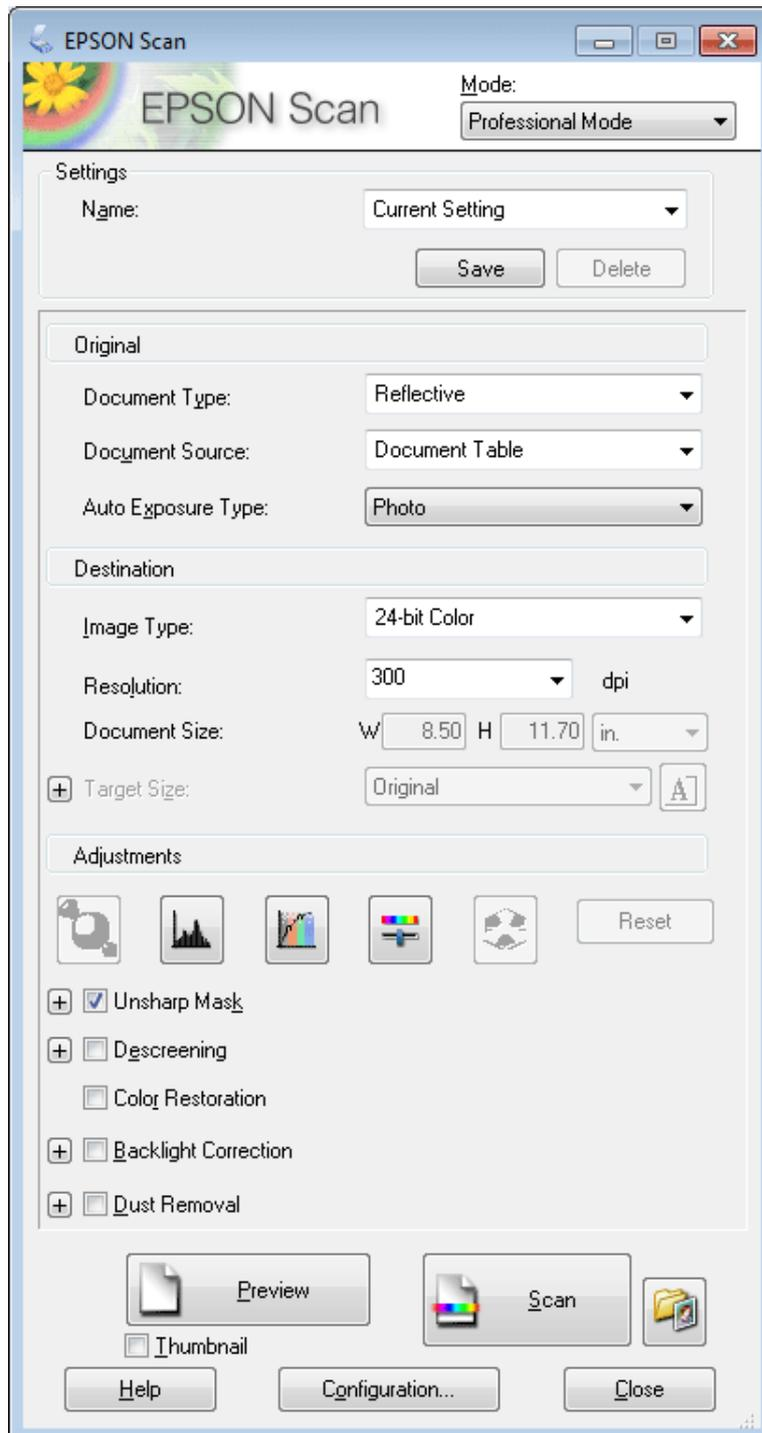

- 4** Selecteer het type originelen dat u wilt scannen bij de instelling Document Type (Documenttype).

- 5** Selecteer de Document Source (Documentbron).

- 6** Als u **Reflective (Reflectorend)** selecteert bij Document Type (Documenttype), selecteert u **Photo (Foto)** of **Document** bij Auto Exposure Type (Automatische belichting).

Scannen

- 7 Selecteer het Image Type (Beeldtype).
- 8 Selecteer een geschikte resolutie voor uw originelen bij Resolution (Resolutie).
- 9 Klik op **Preview (Voorbeeldscan)** om de scan(s) vooraf te bekijken. Het venster Preview (Voorbeeldscan) wordt geopend waarin u het voorbeeld kunt zien.

➔ [“Het scangebied weergeven en aanpassen” op pagina 83](#)

Opmerkingen voor de automatische documentinvoer (ADF):

- De ADF laadt uw eerste documentpagina en vervolgens scant Epson Scan hij en wordt het in het venster Preview (Voorbeeldscan) getoond. De ADF werpt vervolgens uw eerste pagina uit.
Plaats uw eerste documentpagina boven op de rest van de pagina's en laad vervolgens het gehele document in de ADF.
- Plaats geen papier boven de lijn net onder de pijlmarkering ▼ op de ADF.

- 10 Selecteer indien nodig de grootte van de gescande afbeelding(en) bij Target Size (Doelgrootte). U kunt uw afbeeldingen scannen op de grootte van het origineel, of u kunt ze verkleinen of vergroten door de Target Size (Doelgrootte) te selecteren.

- 11 Pas indien nodig de kwaliteit aan.

➔ [“Mogelijkheden voor aanpassen van afbeeldingen” op pagina 73](#)

Opmerking:

U kunt de door u gemaakte instellingen als een aangepaste groep opslaan met een **Name (Naam)** en later deze aangepaste groep voor het scannen gebruiken. De door u aangepaste instellingen zijn tevens beschikbaar in Epson Event Manager.

Zie de Help voor details aangaande Epson Event Manager.

- 12 Klik op **Scan (Scannen)**.

- 13 In het venster File Save Settings (Instellingen voor Bewaar bestand), selecteert u de instelling voor Type en klikt u op **OK**.

Opmerking:

Als het selectievakje **Show this dialog box before next scan (Dit dialoogveld voor de volgende scan tonen)** niet is aangevinkt, start Epson Scan meteen met scannen zonder het scherm File Save Settings (Instellingen voor Bewaar bestand) weer te geven.

Uw gescande beeld wordt opgeslagen.

Scannen

Het scangebied weergeven en aanpassen

Een voorbeeldmodus selecteren

Nadat u de basisinstellingen en de resolutie hebt geselecteerd, kunt u een voorbeeld van de gescande afbeelding weergeven en het scangebied selecteren of aanpassen in het venster Preview (Voorbeeldscan). Er zijn twee manieren om een voorbeeldscan te maken.

- Normal (Normaal) voorbeeld: hiermee worden afbeeldingen volledig weergegeven. U kunt zelf het gewenste scangebied selecteren en met de hand de beeldkwaliteit aanpassen.
- Thumbnail voorbeeld: hiermee worden de afbeeldingen als miniaturen (thumbnails) weergegeven. Epson Scan lokaliseert automatisch de randen van het scangebied, de belichtingsinstellingen worden automatisch aangepast en indien nodig wordt de afbeelding (of worden de afbeeldingen) gedraaid.

Opmerking:

- Enkele instellingen die u na het weergeven van de voorbeeldscan wijzigt, worden teruggesteld als u een andere modus voor de voorbeeldscanmodus selecteert.
- Of u het type voorbeeldscan kunt wijzigen, hangt af van het documenttype en de Epson Scan modus die u gebruikt.
- Indien u de voorbeeldscan bekijkt zonder dat het venster Preview (Voorbeeldscan) wordt getoond, wordt de afbeelding met de basisinstellingen voor de voorbeeldscanmodus getoond. Als u een voorbeeld bekijkt terwijl het venster Preview (Voorbeeldscan) wel is geopend, wordt het voorbeeld weergegeven in de modus die vóór het openen van de voorbeeldscan actief was.
- Voor het veranderen van het formaat van het venster Preview (Voorbeeldscan), klikt u op de hoek van het venster Preview (Voorbeeldscan) en versleept u het.
- Zie de Help voor details aangaande Epson Scan.

Een selectiekader maken

Het selectiekader is een bewegende stippellijn aan de rand van de voorbeeldscan. Dit kader geeft het scangebied aan.

U kunt een selectiekader tekenen op een van de volgende manieren.

- Om handmatig een selectiekader te tekenen, plaatst u de aanwijzer daar waar de hoek van het selectiekader moet komen en klikt u. Sleep de kruiscursor over het beeld naar de andere hoek van het gewenste scangebied.



Scannen

- Om automatisch een selectiekader te tekenen, klikt u op het pictogram  automatisch lokaliseren. U kunt dit pictogram alleen gebruiken bij het bekijken van een normale voorbeeldscan en wanneer er slechts een enkel document op de glasplaat is.
- Om een selectiekader met een bepaald formaat te tekenen, voert u de nieuwe breedte en hoogte in bij Document Size (Documentformaat).
- Voor een goed resultaat in het algemeen, en een goede belichting in het bijzonder, zorgt u er best voor dat alle zijden van het selectiekader binnen de omtrek van de afbeelding blijven. Trek het selectiekader dus niet door tot in het gebied dat buiten de voorbeeldscan van de afbeelding valt.

Een selectiekader aanpassen

U kunt het selectiekader verplaatsen en de grootte ervan veranderen. Als u met het normale voorbeeld werkt, kunt u op elke afbeelding tot 50 selectiekaders maken om verschillende scangebieden als afzonderlijke bestanden te scannen.

	Als u het selectiekader wilt verplaatsen, plaatst u de aanwijzer ergens binnen het kader. De aanwijzer verandert in een handje. Klik en sleep het selectiekader naar de gewenste plaats.
	Als u het selectiekader groter of kleiner wilt maken, plaatst u de aanwijzer op de rand of op een van de hoeken van het kader. De aanwijzer verandert in een rechte of schuine tweekoppige pijl. Klik en sleep de rand van het selectiekader naar de gewenste plaats (tot de gewenste grootte is bereikt).
	Klik op dit pictogram om extra selectiekaders van hetzelfde formaat te maken.
	Als u een selectiekader wilt verwijderen, klikt u ergens in het kader en vervolgens op dit pictogram.
	Klik op dit pictogram om alle selectiekaders te activeren.

Opmerking:

- Als u het selectiekader verplaatst met de **Shift**-toets ingedrukt, kan het selectiekader alleen in horizontale of verticale richting worden verslept.
- Als u de grootte van het selectiekader aanpast met de **Shift**-toets ingedrukt, blijft de bestaande hoogte-breedteverhouding van het selectiekader behouden.
- Als u meer dan één selectiekader hebt gemaakt, vergeet dan niet op **All (Alle)** te klikken, in het venster Preview (Voorbeeldscan), voordat u de scan maakt. Anders wordt alleen het gebied binnen het laatst getekende selectiekader gescand.

Diverse scantypes

Een tijdschrift scannen

Plaats eerst het tijdschrift en start Epson Scan.

Scannen

➔ “Starten van het scannen” op pagina 70

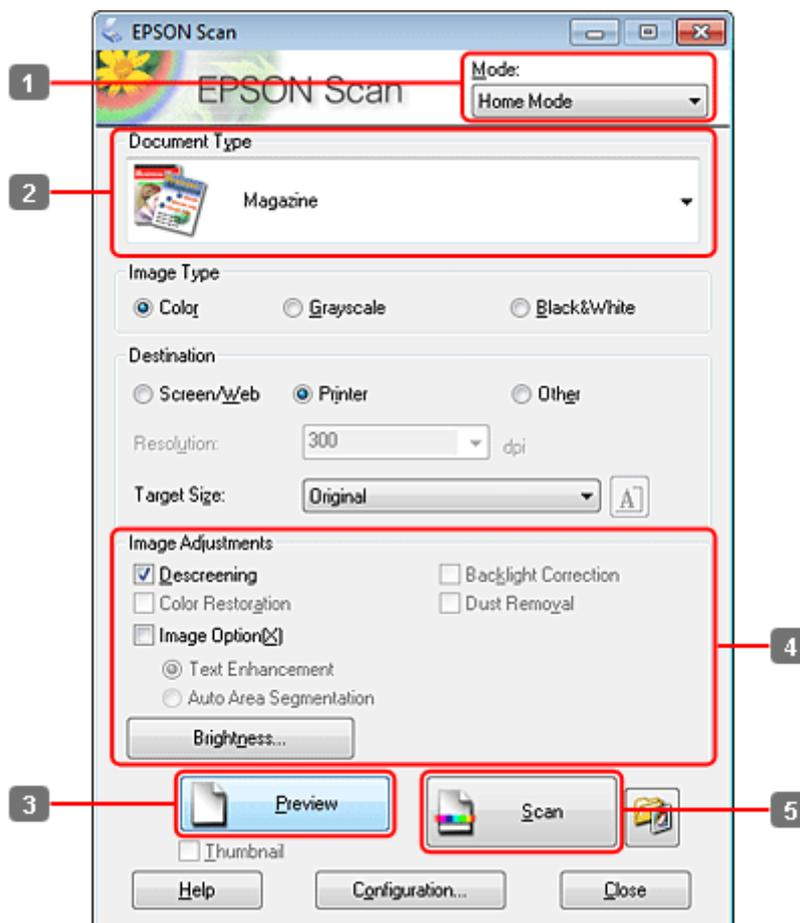

- 1** Selecteer **Home Mode (Thuismodus)** onder Mode (Modus).
- 2** Selecteer **Magazine** bij Document Type (Documenttype).
- 3** Klik op **Preview (Voorbeeldscan)**.
- 4** Stel de belichting, helderheid en andere beeldkwaliteitsinstellingen in.
Zie de Help voor details aangaande Epson Scan.

Scannen

5 Klik op Scan (Scannen).

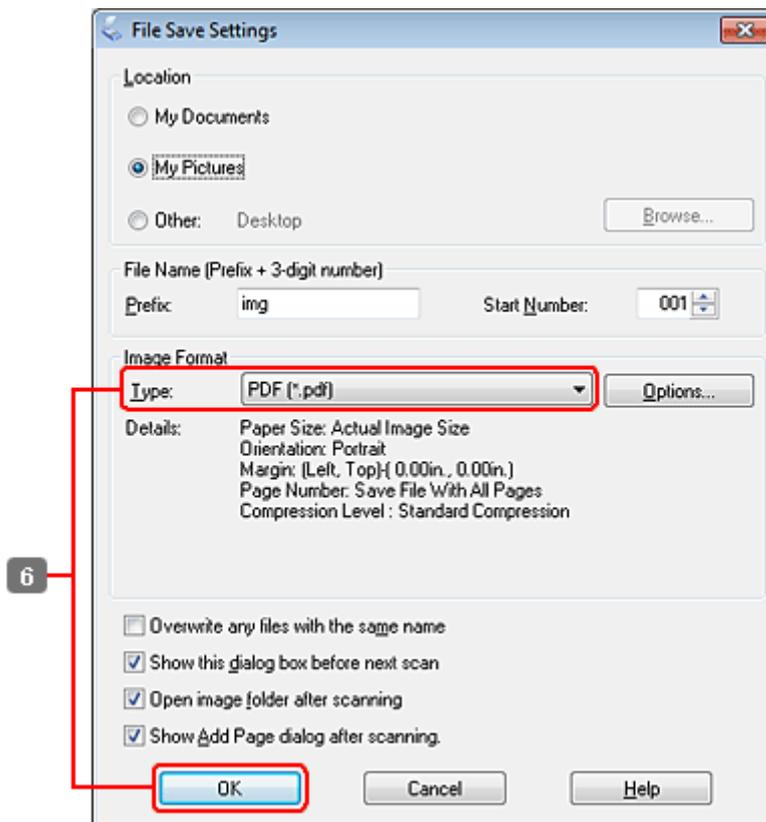

6 Selecteer PDF als het Type en klik op OK.

Uw gescande beeld wordt opgeslagen.

Meerdere documenten als een PDF-bestand scannen

Plaats eerst het document en start Epson Scan.

Scannen

➔ “Starten van het scannen” op pagina 70

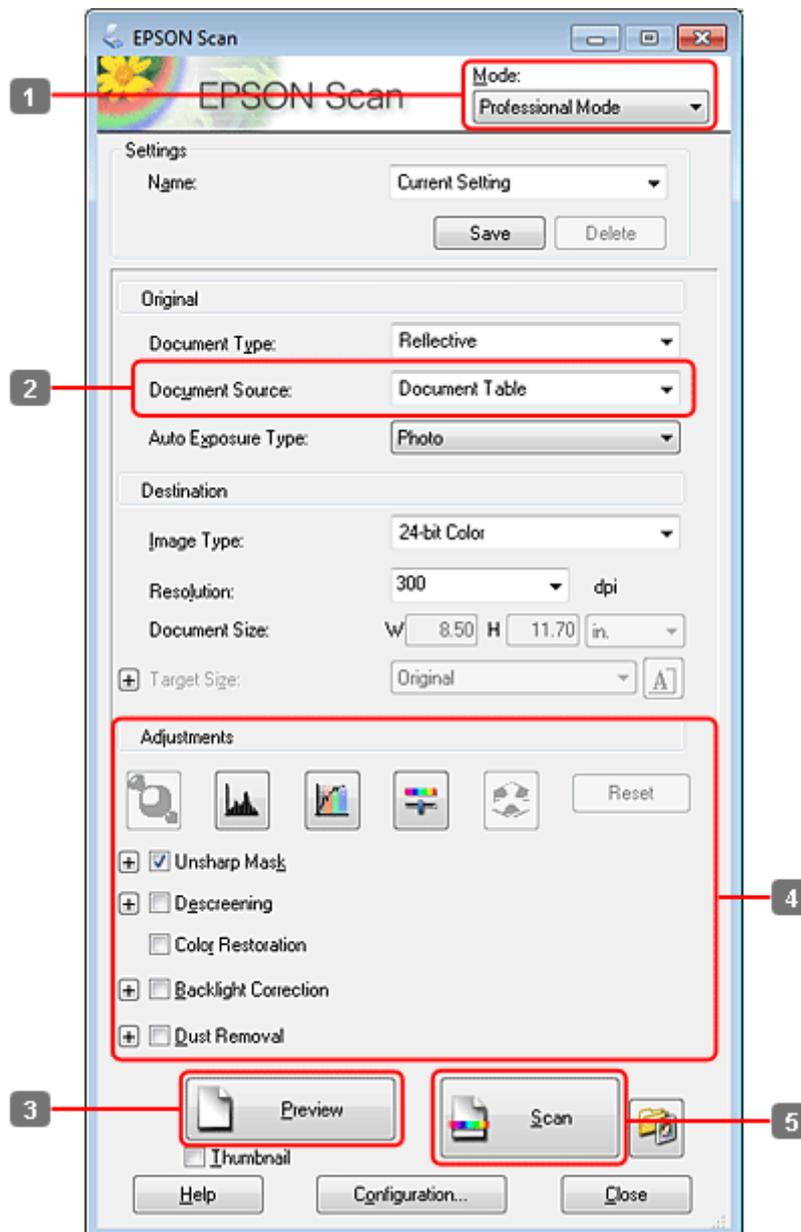

1 Selecteer **Professional Mode (Professionele modus)** onder Mode (Modus).

2 Selecteer de Document Source (Documentbron).

Scannen

- 3** Klik op **Preview (Voorbeeldscan)**.

Opmerkingen voor de automatische documentinvoer (ADF):

- De door de ADF uitgeworpen documentpagina is nog niet gescand. Plaats het gehele document opnieuw in de ADF.

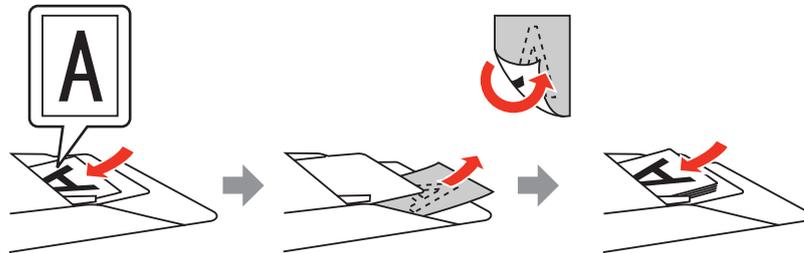

- Plaats geen papier boven de lijn net onder de pijlmarkering ▼ op de ADF.

- 4** Stel de belichting, helderheid en andere beeldkwaliteitsinstellingen in.

Zie de Help voor details aangaande Epson Scan.

- 5** Klik op **Scan (Scannen)**.

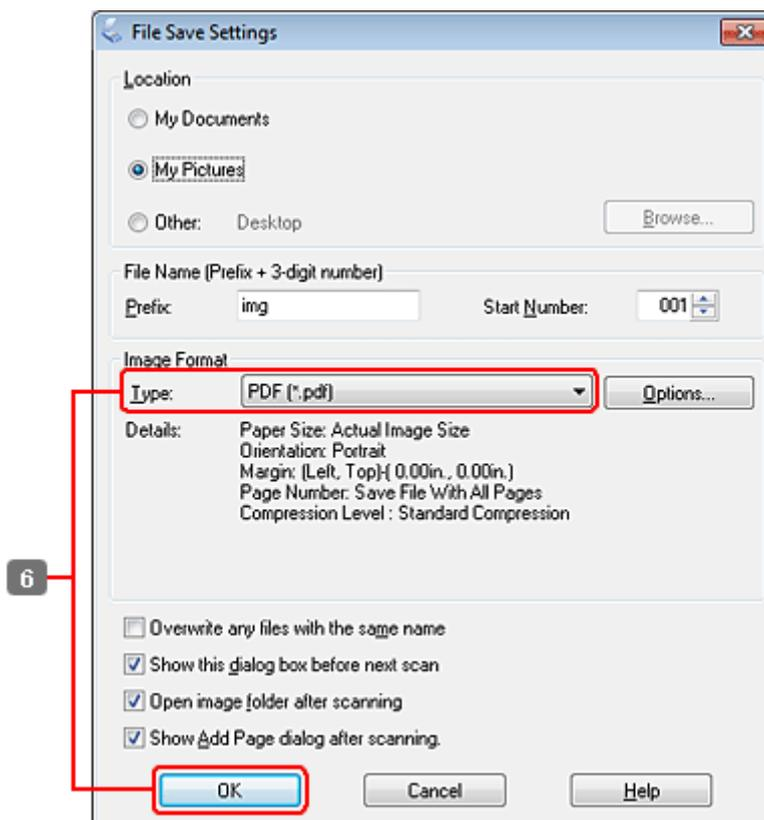

Scannen

- 6 Selecteer **PDF** als het Type en klik op **OK**.

Opmerking:

Indien het vakje **Show Add Page dialog after scanning (Toon venster Pagina toevoegen na scannen)** niet is aangevinkt, slaat Epson Scan uw document automatisch op zonder het venster **Add Page Confirmation (Bevestiging voor Pag. toevoegen)** te tonen.

- 7 Epson Scan start het scannen van uw document.

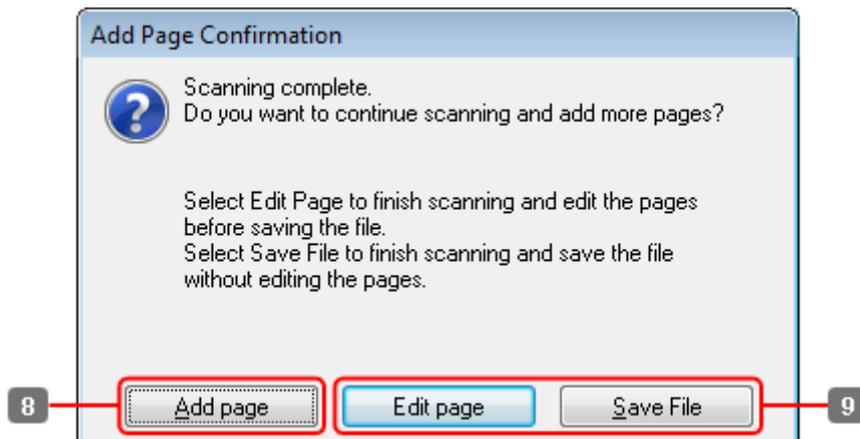

- 8 Indien u meer pagina's wilt scannen, klikt u op **Add page (Pag. toevoegen)**. Laad het document en scan opnieuw en herhaal indien nodig voor andere pagina's.

Als u klaar bent met scannen, gaat u naar stap 9.

Scannen

9

Klik op **Edit page (Pagina bewerken)** of **Save File (Bestand opslaan)**.

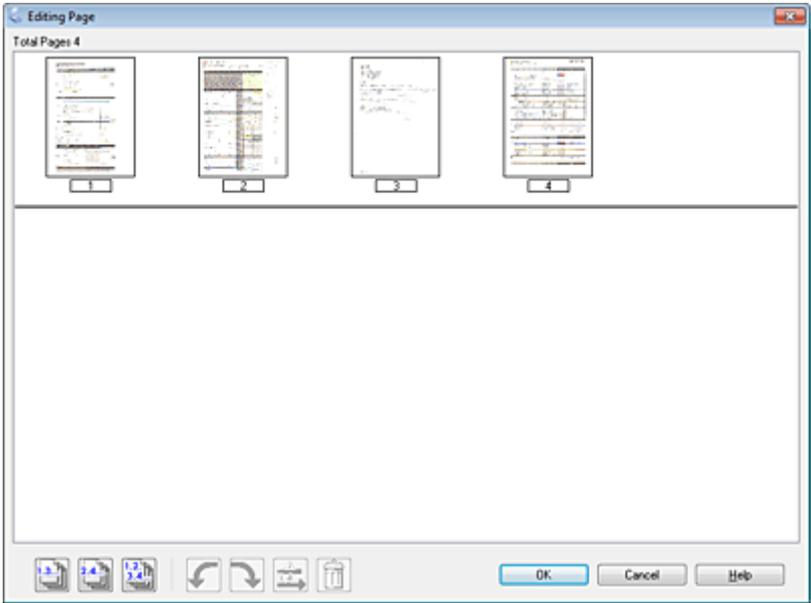
<p>Edit page (Pagina bewerken)</p>	<p>Selecteer deze knop indien u een van de pagina's wilt wissen of de volgorde wilt veranderen. Gebruik vervolgens de pictogrammen onderaan in het venster Editing Page (Pagina bewerken) om pagina's te selecteren, te draaien, te herschikken of te verwijderen. Zie de Help voor details aangaande Epson Scan.</p>  <p>Klik nadat u de gewenste wijzigingen hebt aangebracht, op OK.</p>
<p>Save File (Bestand opslaan)</p>	<p>Selecteer deze knop wanneer u klaar bent.</p>

De pagina's worden in een PDF-bestand opgeslagen.

Een foto scannen

Plaats eerst de foto op de glasplaat en start Epson Scan.

Scannen

➔ “Starten van het scannen” op pagina 70

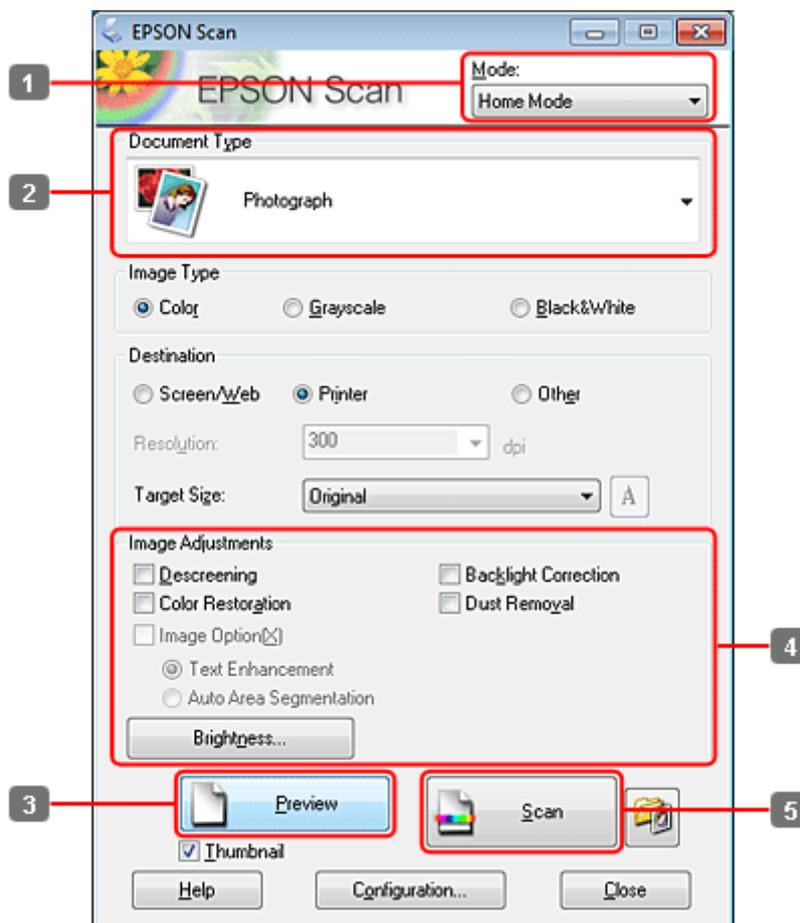

- 1 Selecteer **Home Mode (Thuismodus)** onder Mode (Modus).
- 2 Selecteer **Photograph (Foto)** bij Document Type (Documenttype).
- 3 Klik op **Preview (Voorbeeldscan)**.
- 4 Stel de belichting, helderheid en andere beeldkwaliteitsinstellingen in.
Zie de Help voor details aangaande Epson Scan.

Scannen

- 5** Klik op **Scan (Scannen)**.

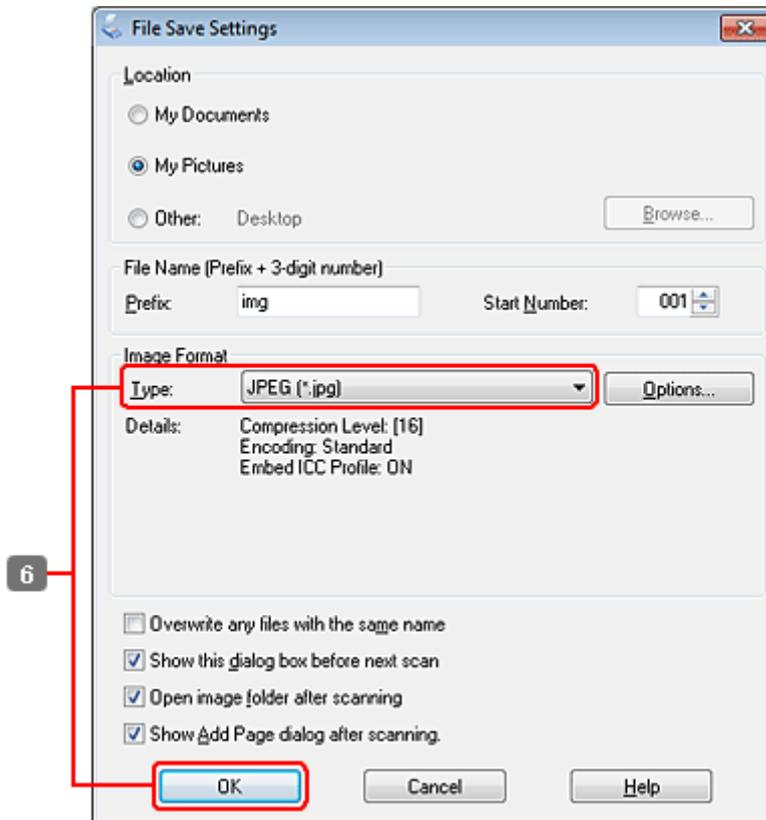

- 6** Selecteer **JPEG** als het Type en klik op **OK**.

Uw gescande beeld wordt opgeslagen.

Software-informatie

Epson Scan Driver starten

Met deze software kunt u alle aspecten van het scannen regelen. U kunt dit programma als een afzonderlijk scanprogramma of samen met andere TWAIN-scanprogramma's gebruiken.

Starten

- Windows:
Dubbelklik op het pictogram **EPSON Scan** op het bureaublad.
Of klik op **Start > All Programs (Alle programma's)** of **Programs (Programma's) > EPSON > EPSON Scan > EPSON Scan**.
- Mac OS X:
Selecteer **Applications (Programma's) > Epson Software > EPSON Scan**.

Scannen

Openen van de Help

Klik op de knop **Help** van de Epson Scan driver.

Andere software voor scannen starten

Opmerking:

Bepaalde software voor scannen is voor sommige landen mogelijk niet bijgeleverd.

Epson Event Manager

Hiermee kunt u het openen van een scanprogramma aan een van de toetsen van het product toewijzen. U kunt tevens vaak gebruikte instellingen voor het scannen opslaan zodat scanwerkzaamheden aanzienlijk sneller kunnen worden uitgevoerd.

Starten

- Windows:
Selecteer de startknop of **Start > All Programs (Alle programma's) of Programs (Programma's) > Epson Software > Event Manager**.
- Mac OS X:
Selecteer **Applications (Programma's) > Epson Software** en dubbelklik op het pictogram **Launch Event Manager**.

Openen van de Help

- Windows:
Klik op het pictogram  in de rechterbovenhoek van het scherm.
- Mac OS X:
Klik op **menu > Help > Epson Event Manager Help**.

ABBYY FineReader

U kunt met deze software een document scannen en de tekst van dat document omzetten in gegevens die met een tekstverwerkingsprogramma verder kunnen worden bewerkt.

OCR-software kan de volgende document- of teksttypen niet of slechts moeilijk herkennen:

- met de hand geschreven letters
- kopieën van kopieën
- faxberichten
- zeer dicht op elkaar staande tekst
- tekst in tabellen of onderstreepte tekst
- cursieve lettertypen en tekengrootten van minder dan 8 punten
- Gevouwen of gekreukte documenten

Scannen

Zie de Help ABBYY FineReader voor details.

Starten

- Windows:
Klik op de startknop of **Start > All Programs (Alle programma's)** of **Programs (Programma's) > ABBYY FineReader** map > **ABBYY FineReader**.
- Mac OS X:
Selecteer **Applications (Programma's)** en dubbelklik op **ABBYY FineReader**.

Presto! PageManager

Met deze software kunt u foto's en documenten scannen, beheren en delen.

Starten

- Windows:
Klik op de startknop of **Start > All Programs (Alle programma's)** of **Programs (Programma's) > Presto! PageManager** map > **Presto! PageManager**.
- Mac OS X:
Selecteer **Applications (Programma's) > Presto! PageManager** en dubbelklik op het pictogram **Presto! PageManager**.

Kopiëren

Kopiëren

Papier selecteren

Voor u afdrukt, moet u de juiste instelling voor de papiersoort selecteren. Deze belangrijke instelling bepaalt hoe de inkt wordt aangebracht op het papier.

Opmerking:

- De beschikbaarheid van speciaal afdruk materiaal kan van land tot land verschillen.
- Zie de volgende instructies voor meer informatie over de laadcapaciteit.
 - ➔ [“Selecteren welke lade te gebruiken en de laadcapaciteiten van de lade” op pagina 25](#)

	Als u op dit papier wilt afdrukken	Kiest u deze papiersoort op het display
a	Normaal papier	Gewoon pap.
b	Epson Bright White Ink Jet Paper (Inkjet-papier helderwit)	Gewoon pap.
c	Epson Matte Paper - Heavyweight (Mat papier zwaar)	Matte
d	Epson Premium Glossy Photo Paper (Fotopapier glanzend Premium)	Prem. Glossy
e	Epson Premium Semigloss Photo Paper (Fotopapier halfglanzend Premium)	Prem. Glossy
f	Epson Photo Paper (Fotopapier)	Photo Paper
g	Epson Glossy Photo Paper (Fotopapier glanzend)	Glossy
h	Epson Ultra Glossy Photo Paper (Fotopapier ultraglanzend)	Ultra Glossy

Documenten kopiëren

Normaal kopiëren

Gebruik de knoppen ◀, ▶, ▲ of ▼ om het gewenste menu, instelling of optie weer te geven op het display.

- 1** Laad het papier.
➔ [“Papier laden” op pagina 27](#)
- 2** Plaats het origineel horizontaal.
➔ [“Originelen plaatsen” op pagina 35](#)

Kopiëren

- 3 Ga naar  **Copy**-modus.
- 4 Stel het aantal exemplaren in.
- 5 Stel de dichtheid in.
- 6 Open het menu  **Menu**.
- 7 Selecteer **Papier- en kopieerinst.**.
- 8 Selecteer de juiste kopieerinstellingen.
- 9 Voor WP-4540/WP-4545:
Druk op **OK** om de instellingen te voltooien.

Voor WP-4511/WP-4515/WP-4521/WP-4525/WP-4530/WP-4531/WP-4535/WP-4590/WP-4595:
Druk op  **Menu** om de instellingen te voltooien.
- 10 Druk op één van de knoppen  **Start** om het kopiëren te starten.

Dubbelzijdig kopiëren

Bij dubbelzijdig kopiëren kunt u dubbel- of enkelzijdige kopieën maken van dubbel- of enkelzijdige originelen.

Volg de onderstaande instructies voor dubbelzijdig kopiëren. Gebruik de knoppen , ,  of  om het gewenste menu, instelling of optie die u wilt invoeren weer te geven.

- 1 Laad het papier.
➔ [“Papier laden” op pagina 27](#)
- 2 Plaats het origineel horizontaal.
➔ [“Originelen plaatsen” op pagina 35](#)
- 3 Ga naar  **Copy**-modus.
- 4 Stel het aantal exemplaren in.
- 5 Stel de dichtheid in.
- 6 Open het menu  **Menu**.
- 7 Selecteer **Papier- en kopieerinst.**.

Kopiëren

8 Selecteer **Dubbelzijdig Kopiëren**.

9 Selecteer het soort dubbelzijdig kopiëren.

Instelling	Beschrijving
1>1-zijdig	Normaal kopiëren.
1>2-zijdig	Twee enkelzijdige originelen worden afgedrukt op elke zijde van één vel papier.
2>1-zijdig	Elke zijde van een dubbelzijdig origineel wordt afgedrukt op één van één vel papier.
2>2-zijdig	Elke zijde van een dubbelzijdig origineel wordt afgedrukt op elke zijde van één vel papier.

10 Geef de gewenste instellingen op voor **Afdrukstand document**, **Inbindrichting** of **Inbindmarge**.

Instelling	Beschrijving
Afdrukstand document	Hiermee geeft u de afdrukstand van uw originelen op. Deze instelling is niet beschikbaar wanneer de volgende instellingen zijn toegepast: Dubbelzijdig Kopiëren - 2>2-zijdig of Dubbelzijdig Kopiëren - 1>1-zijdig wanneer Lay-out is ingesteld als Met rand
Bindrichting	Hiermee geeft u de bindrichting van uw originelen op. Deze instelling is alleen beschikbaar wanneer 2>1-zijdig is geselecteerd.
Inbindmarge	Hiermee geeft u de bindrichting van uw afdrukken op. Deze instelling is alleen beschikbaar wanneer 1>2-zijdig is geselecteerd.

11 Voor WP-4540/WP-4545:
Druk op **OK** om de instellingen te voltooien.

Voor WP-4511/WP-4515/WP-4521/WP-4525/WP-4530/WP-4531/WP-4535/WP-4590/WP-4595:
Druk op  **Menu** om de instellingen te voltooien.

12 Druk op één van de knoppen  **Start** om het kopiëren te starten.

Gesorteerd kopiëren

Met de functie gesorteerd kopiëren worden meerdere exemplaren van meerdere pagina's in een document in volgorde afgedrukt en gesorteerd per set kopieën.

Volg de onderstaande instructies voor gesorteerd kopiëren. Gebruik de knoppen , ,  of  om het gewenste menu, instelling of optie die u wilt invoeren weer te geven.

1 Laad het papier.
➔ [“Papier laden” op pagina 27](#)

2 Plaats het origineel horizontaal.
➔ [“Originelen plaatsen” op pagina 35](#)

3 Ga naar  **Copy**-modus.

Kopiëren

- 4 Stel het aantal exemplaren in.
- 5 Stel de dichtheid in.
- 6 Open het menu ☰ **Menu**.
- 7 Selecteer **Papier- en kopieerinst..**
- 8 Selecteer **Gesorteerd Kopiëren**.
- 9 Selecteer **Aan**.
- 10 Voor WP-4540/WP-4545:
Druk op **OK** om de instellingen te voltooien.

Voor WP-4511/WP-4515/WP-4521/WP-4525/WP-4530/WP-4531/WP-4535/WP-4590/WP-4595:
Druk op ☰ **Menu** om de instellingen te voltooien.
- 11 Druk op één van de knoppen ⬠ **Start** om het kopiëren te starten.

Lay-out kopiëren

Met de functie lay-out kunt u twee enkelzijdige originelen op één pagina kopiëren.

Volg de onderstaande instructies om de functie lay-out te gebruiken. Gebruik de knoppen ◀, ▶, ▲ of ▼ om het gewenste menu, instelling of optie die u wilt invoeren weer te geven.

- 1 Laad het papier.
➔ [“Papier laden” op pagina 27](#)
- 2 Plaats het origineel horizontaal.
➔ [“Originelen plaatsen” op pagina 35](#)
- 3 Ga naar ⬠ **Copy-modus**.
- 4 Open het menu ☰ **Menu**.
- 5 Selecteer **Papier- en kopieerinst..**
- 6 Selecteer **Lay-out**.
- 7 Selecteer **Kop. 2-op-1**.

Kopiëren

8 Voor WP-4540/WP-4545:
Druk op **OK** om de instellingen te voltooien.

Voor WP-4511/WP-4515/WP-4521/WP-4525/WP-4530/WP-4531/WP-4535/WP-4590/WP-4595:
Druk op **Menu** om de instellingen te voltooien.

9 Druk op één van de knoppen **Start** om het kopiëren te starten.

Menulijst kopieermodus

Raadpleeg het hierna genoemde gedeelte voor meer informatie over de menulijst in de kopieermodus.

➔ [“Menulijst kopieermodus” op pagina 123](#)

Faxen

Introductie FAX Utility

FAX Utility is een softwareprogramma waarmee gegevens zoals documenten, tekeningen en tabellen gemaakt in een programma voor tekstverwerking of werkbladen rechtstreeks doorgefaxt kunnen worden, zonder afdrucken. Bovendien heeft dit hulpprogramma een functie waarmee een ontvangen fax als PDF-bestand op een computer kan worden opgeslagen. Zo kunt u de gegevens controleren zonder dat u ze hoeft af te drukken en kunt u alleen de gewenste gegevens afdrucken. Gebruik de volgende procedure om het hulpprogramma uit te voeren.

Windows

Klik op de startknop (Windows 7 en Vista) of klik op **Start** (Windows XP), wijs naar **All Programs (Alle programma's)**, selecteer **Epson Software** en klik op **FAX Utility**. (Besturingssysteem server wordt niet ondersteund.)

Mac OS X

Klik op **System Preference (Systeemvoorkeuren)**, klik op **Print & Fax (Afdrukken & Faxen)** en selecteer vervolgens **FAX (uw printer)** in Printer. Klik vervolgens op **Open Print Queue (Open wachtrij)** (Mac OS X 10.5) of **Print Queue (Wachtrij)** (Mac OS X 10.4) en klik op **Utility**.

Opmerking:

Zie de online-Help voor meer informatie over FAX Utility.

Verbinden met een telefoonlijn

Gebruik de telefoonlijn alleen om te faxen

- 1 Verbind een telefoonkabel van een telefoonaansluiting naar de LINE-poort.

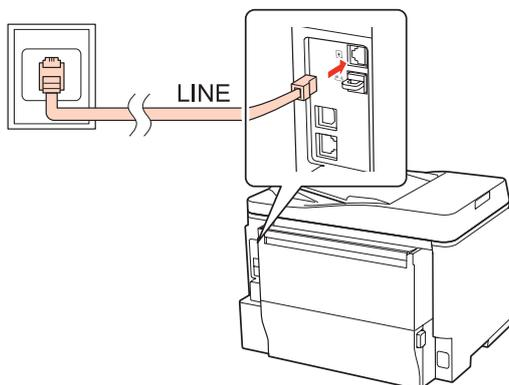

- 2 Schakel automatisch beantwoorden aan.

Faxen



Let op:

Als u geen externe telefoon met het apparaat verbindt, moet u automatisch beantwoorden activeren. Als u dit niet doet, kunt u geen faxen ontvangen.

Lijn delen met telefoontoestel

- 1 Verbind een telefoonkabel van een telefoonaansluiting naar de LINE-poort.

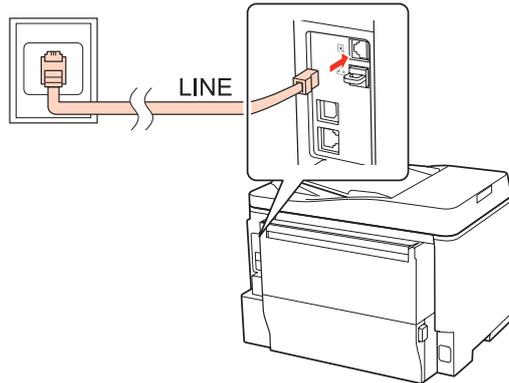

- 2 Verwijder de plug.

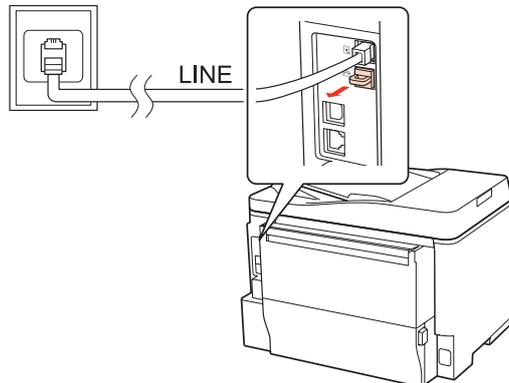

Faxen

- 3** Verbind een telefoontoestel of antwoordapparaat met de EXT.-poort.

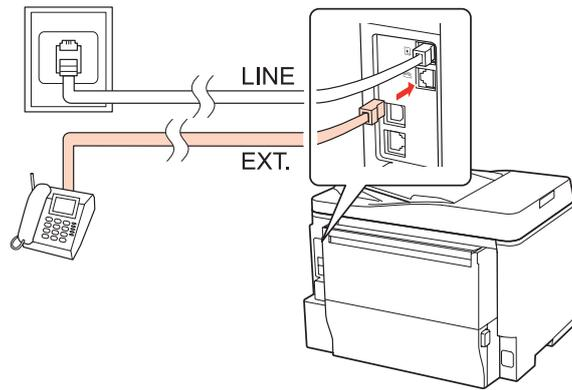

Opmerking:

- Zie hieronder voor andere manieren van aansluiten.
- Zie de documentatie bij uw apparaten voor meer informatie.

Verbinden met DSL

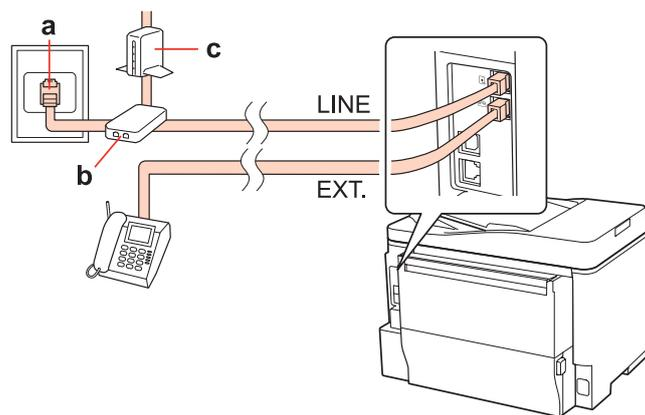

a	Telefoonaansluiting
b	Verdeler
c	DSL-modem

Faxen

Verbinden met ISDN (één telefoonnummer)

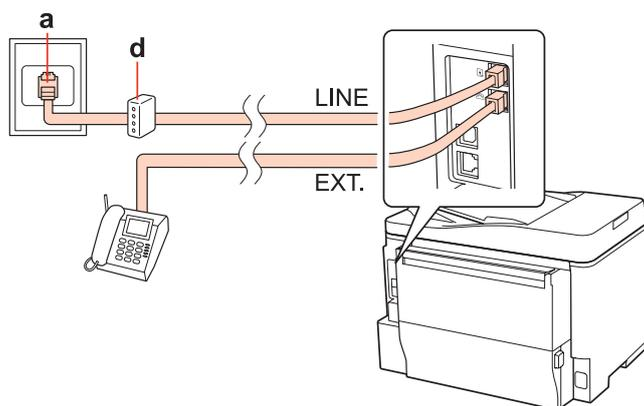

a	ISDN-aansluiting
d	Terminalaansluiting of ISDN-router

Verbinden met ISDN (twee telefoonnummers)

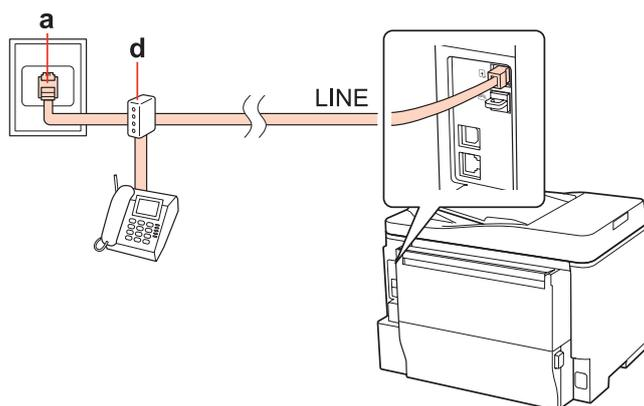

a	ISDN-aansluiting
d	Terminalaansluiting of ISDN-router

De faxverbinding controleren

Volg de onderstaande instructies om de faxverbinding te controleren. Gebruik de knoppen ◀, ▶, ▲ of ▼ om het gewenste menu, instelling of optie die u wilt invoeren weer te geven.

1 Laad A4-papier in de printer.
➔ [“Papier laden” op pagina 27](#)

2 Ga naar **Setup**-modus.

3 Selecteer **Faxinstell.**

Faxen

- 4 Selecteer **Faxverbinding contr.**
- 5 Druk op één van de knoppen ◊ **Start** om het rapport af te drukken.

Opmerking:

Als er fouten op het rapport staan, probeert u de oplossingen vermeld in het rapport.

Faxfuncties instellen

Snelkiezen instellen

U kunt een snelkieslijst maken waarmee u de nummers van de ontvangers van faxen snel kunt selecteren wanneer u wilt faxen. U kunt tot 60 gecombineerde invoeren voor snelkiezen en groepskiezen registreren.

Volg de onderstaande instructies om een snelkieslijst te maken. Gebruik de knoppen ◀, ▶, ▲ of ▼ om het gewenste menu, instelling of optie die u wilt invoeren weer te geven.

- 1 Ga naar ◊ **Fax**-modus.
- 2 Open het menu ☰ **Menu**.
- 3 Druk op **Snelkiezen inst.**
- 4 Selecteer **Maken**. U krijgt de beschikbare invoernummers voor snelkiezen te zien.
- 5 Druk op ▲ of ▼ om het nummer voor snelkeuze dat u wilt registreren te selecteren. U kunt tot 60 invoeren registreren.
- 6 Druk op **OK**.
- 7 Gebruik het numerieke toetsenbord met andere knoppen op het controlepaneel om een telefoonnummer in te voeren. U kunt tot 64 tekens invoeren.

Opmerking voor WP-4540/WP-4545:

Om de telefoonnummers van elkaar te scheiden, drukt u op  om een spatie in te voeren.

Opmerking voor WP-4521/WP-4525/WP-4530/WP-4531/WP-4535/WP-4590/WP-4595:

Om de telefoonnummers van elkaar te scheiden, drukt u op ▶ om een spatie in te voeren.

- 8 Druk op **OK**.

Faxen

- 9 Voer een naam in om de snelkiesinvoer te identificeren. U kunt tot 30 tekens invoeren.

Opmerking voor WP-4521/WP-4525/WP-4530/WP-4531/WP-4535/WP-4590/WP-4595:
Raadpleeg het hierna genoemde gedeelte voor meer informatie over het gebruik van het virtuele toetsenbord.
 ➔ [“Het lcd-scherm” op pagina 21](#)

- 10 Voor WP-4540/WP-4545:
 Druk op **OK** om de naam te registreren.

Voor WP-4521/WP-4525/WP-4530/WP-4531/WP-4535/WP-4590/WP-4595:
 Selecteer **Klaar** om de naam te registreren.

Invoeren voor groepskiezen instellen

U kunt invoeren voor snelkiezen toevoegen aan een groep, waardoor u een fax naar verschillende ontvangers tegelijk kunt versturen. U kunt tot 60 gecombineerde invoeren voor snelkiezen en groepskiezen registreren.

Volg de onderstaande instructies om snelkiesinvoeren toe te voegen aan een groep. Gebruik de knoppen ◀, ▶, ▲ of ▼ om het gewenste menu, instelling of optie die u wilt invoeren weer te geven.

- 1 Ga naar  **Fax**-modus.
- 2 Open het menu  **Menu**.
- 3 Selecteer **Groepskiezen inst..**
- 4 Selecteer **Maken**. U krijgt de beschikbare invoernummers voor groepskiezen te zien.
- 5 Druk op ▲ of ▼ om het nummer voor groepskiezen dat u wilt registreren te selecteren.
- 6 Druk op **OK**.
- 7 Voer een naam in om de groepskiesinvoer te identificeren. U kunt tot 30 tekens invoeren.

Opmerking voor WP-4521/WP-4525/WP-4530/WP-4531/WP-4535/WP-4590/WP-4595:
Raadpleeg het hierna genoemde gedeelte voor meer informatie over het gebruik van het virtuele toetsenbord.
 ➔ [“Het lcd-scherm” op pagina 21](#)

- 8 Voor WP-4540/WP-4545:
 Druk op **OK** om de naam te registreren.

Voor WP-4521/WP-4525/WP-4530/WP-4531/WP-4535/WP-4590/WP-4595:
 Selecteer **Klaar** om de naam te registreren.

- 9 Druk op ▲ of ▼ om het nummer voor groepskeuze dat u wilt registreren te selecteren.

Faxen

- 10** Voor WP-4540/WP-4545:
Druk op om de snelkiesinvoer toe te voegen aan de groepskeuze.

Opmerking voor WP-4540/WP-4545:

Druk op om de snelkiesinvoer die u hebt geselecteerd te annuleren.

- Voor WP-4521/WP-4525/WP-4530/WP-4531/WP-4535/WP-4590/WP-4595:
Druk op ► om de snelkiesinvoer toe te voegen aan de groepskeuze.

Opmerking voor WP-4521/WP-4525/WP-4530/WP-4531/WP-4535/WP-4590/WP-4595:

Druk op ◀ om het toevoegen van de snelkiesinvoer die u hebt geselecteerd te annuleren.

- 11** Herhaal stap 9 en 10 om nog meer snelkiesinvoeren toe te voegen aan de groepskeuzelijst. U kunt tot 30 snelkiesinvoeren toevoegen aan een groepskeuzelijst.

- 12** Druk op OK om het maken van een groepskeuzelijst te voltooien.

Informatie voor de kopregel maken

U kunt een kopregel maken door informatie toe te voegen zoals uw telefoonnummer of uw naam.

Volg de onderstaande instructies om een kopregel te maken. Gebruik de knoppen ◀, ▶, ▲ of ▼ om het gewenste menu, instelling of optie die u wilt invoeren weer te geven.

Opmerking:

Controleer of de tijd correct is ingesteld.

➔ [“Tijd en land instellen/wijzigen” op pagina 145](#)

- 1** Ga naar **Setup**-modus.
- 2** Selecteer **Faxinstell.**
- 3** Selecteer **Communicatie**.
- 4** Selecteer **Kopregel**.
- 5** Selecteer **Kopregel**.
- 6** Open de informatie voor de kopregel. U kunt tot 40 tekens invoeren.

Opmerking voor WP-4521/WP-4525/WP-4530/WP-4531/WP-4535/WP-4590/WP-4595:

Raadpleeg het hierna genoemde gedeelte voor meer informatie over het gebruik van het virtuele toetsenbord.

➔ [“Het lcd-scherm” op pagina 21](#)

Faxen

- 7** Voor WP-4540/WP-4545:
Druk op **OK**.

Voor WP-4521/WP-4525/WP-4530/WP-4531/WP-4535/WP-4590/WP-4595:
Selecteer **Klaar**.

- 8** Selecteer **Uw telefoonnummer**.

- 9** Gebruik het numerieke toetsenbord met andere knoppen op het bedieningspaneel om uw telefoonnummer in te voeren. U kunt tot 20 tekens invoeren.

Opmerking voor WP-4540/WP-4545:

- Druk op  om een spatie in te voeren en druk op  om te verwijderen.
- Druk op de knop # om een plusteken in te voeren (+) dat staat voor een internationaal voorvoegsel voor het telefoonnummer. Merk op dat de knoppen * en  niet werken.

Opmerking voor WP-4521/WP-4525/WP-4530/WP-4531/WP-4535/WP-4590/WP-4595:

- Druk op  om een spatie in te voeren en druk op  om te verwijderen.
- Druk op de knop # om een plusteken in te voeren (+) dat staat voor een internationaal voorvoegsel voor het telefoonnummer. Merk op dat de knop * niet werkt.

- 10** Druk op **OK** om de informatie voor de kopregel te registreren.

Instelling faxuitvoer wijzigen naar afdrukken

U kunt selecteren of de ontvangen fax wordt opgeslagen als een gegevensbestand of wordt afgedrukt. Voer onderstaande stappen uit om de fax af te drukken.

Volg de onderstaande instructies om de instelling voor faxuitvoer te wijzigen naar afdrukken. Gebruik de knoppen , ,  of  om het gewenste menu, instelling of optie die u wilt invoeren weer te geven.

Opmerking:

- Gebruik **FAX Utility** om de instelling te wijzigen en de ontvangen fax als een gegevensbestand op te slaan. U kunt de instelling om op te slaan niet wijzigen vanaf het bedieningspaneel.
- Wanneer u de instelling van opslaan naar afdrukken wijzigt, worden de gegevens van de ontvangen fax opgeslagen in het geheugen van het apparaat automatisch afgedrukt.

- 1** Ga naar  **Setup**-modus.

- 2** Selecteer **Faxinstell.**.

- 3** Selecteer **Instellingen ontvangen**.

Faxen

- 4 Selecteer **Faxuitvoer**.
- 5 Druk op **OK**.
- 6 Selecteer **Ja**.

Papierbron selecteren om de fax af te drukken

Volg de onderstaande instructies om de papierbron te selecteren waarop de fax wordt afgedrukt. Gebruik de knoppen ◀, ▶, ▲ of ▼ om het gewenste menu, instelling of optie die u wilt invoeren weer te geven.

- 1 Ga naar **Setup**-modus.
- 2 Selecteer **Faxinstell.**
- 3 Selecteer **Instellingen ontvangen**.
- 4 Selecteer **Papierbron voor afdrukken**.
- 5 Selecteer de papierbron die u wilt wijzigen.
- 6 Wijzig de instelling.

Faxen verzenden

Basisprincipes om faxen te verzenden

Voor WP-4540/WP-4545:

Gebruik de knoppen ◀, ▶, ▲ of ▼ om het gewenste menu, instelling of optie weer te geven op het display.

- 1 Plaats uw origineel in de automatische documententoevoerder of op het documentglas.
➔ [“Originelen plaatsen” op pagina 35](#)
- 2 Ga naar **Fax**-modus.
- 3 Druk op **123**.

Faxen

- 4** Gebruik de toetsen op het numerieke toetsenbord om het faxnummer in te voeren en druk op **OK**. U kunt tot 64 tekens invoeren.

Opmerking:

- Om de telefoonnummers van elkaar te scheiden, drukt u op  om een spatie in te voeren.
- Om het laatst gebruikte faxnummer weer te geven, drukt u op **Opnieuw**.
- Druk op  **Menu** en selecteer **Verzend instellingen** om de instellingen te wijzigen.

- 5** Druk op één van de knoppen  **Start** om het verzenden te starten.

Opmerking:

Als het faxnummer bezet is of er een probleem is, zal het apparaat na een minuut opnieuw proberen. Druk op **Opnieuw** om onmiddellijk opnieuw te proberen.

Voor WP-4521/WP-4525/WP-4530/WP-4531/WP-4535/WP-4590/WP-4595:

Gebruik de knoppen , ,  of  om het gewenste menu, instelling of optie die u wilt invoeren weer te geven.

- 1** Plaats uw origineel in de automatische documenttoevoerder of op het documentglas.
➔ [“Originelen plaatsen” op pagina 35](#)

- 2** Ga naar  **Fax**-modus.

- 3** Gebruik de toetsen op het numerieke toetsenbord om het faxnummer in te voeren. U kunt tot 64 tekens invoeren.

Opmerking:

- Om de telefoonnummers van elkaar te scheiden, drukt u op  om een spatie in te voeren.
- Om het laatst gebruikte faxnummer weer te geven, drukt u op  **Redial/Pause**.
- Druk op  **Menu** en selecteer **Instellingen faxverzending** om de instellingen te wijzigen.

- 4** Druk op één van de knoppen  **Start** om het verzenden te starten.

Opmerking:

Als het faxnummer bezet is of er een probleem is, zal het apparaat na een minuut opnieuw proberen. Druk op  **Redial/Pause** om onmiddellijk opnieuw te proberen.

Faxen verzenden via snelkiezen/groepskiezen

U kunt invoeren voor snelkiezen toevoegen aan een groep, waardoor u een fax naar meerdere ontvangers tegelijk kunt verzenden. U kunt tot 60 gecombineerde invoeren voor snelkiezen en groepskiezen registreren.

Volg de onderstaande instructies om faxen te verzenden via snelkiezen/groepskiezen. Gebruik de knoppen , ,  of  om het gewenste menu, instelling of optie die u wilt invoeren weer te geven.

Faxen

- 1 Plaats uw origineel in de automatische documenttoevoerder of op het documentglas.
➔ “Originelen plaatsen” op pagina 35
- 2 Ga naar  Fax-modus.
- 3 Voor WP-4540/WP-4545:
Druk op **Snel- kiezen** of **Groeps- kiezen**.

Voor WP-4521/WP-4525/WP-4530/WP-4531/WP-4535/WP-4590/WP-4595:
Druk op  **Speed Dial**.

Opmerking voor WP-4521/WP-4525/WP-4530/WP-4531/WP-4535/WP-4590/WP-4595:
Druk op  **Speed Dial** om de snelkieslijst of groeps kieslijst te wisselen.

- 4 Selecteer het invoernummer om de fax naartoe te verzenden.

Opmerking:
Druk op  **Menu** en selecteer **Verzend instellingen** om de instellingen te wijzigen.

- 5 Druk op één van de knoppen  **Start** om het verzenden te starten.

Opmerking:
Plaats het origineel in de ADF om beide zijden van uw origineel te scannen en te faxen. Druk na stap 4 op  **Menu** en selecteer **Verzend instellingen - Dubbelzijdig faxen - Aan**.

Groepsfaxen verzenden

Met Groepsfax kunt u dezelfde fax naar meerdere nummers verzenden (maximaal 30) via snelkiezen/groepskiezen of door de faxnummers in te voeren.

Volg de onderstaande instructies om groepsfaxen te verzenden. Gebruik de knoppen , ,  of  om het gewenste menu, instelling of optie die u wilt invoeren weer te geven.

Opmerking:
U kunt faxen alleen in zwart-wit verzenden.

Voor WP-4540/WP-4545:

- 1 Plaats uw origineel in de automatische documenttoevoerder of op het documentglas.
➔ “Originelen plaatsen” op pagina 35
- 2 Ga naar  Fax-modus.
- 3 Open het menu  **Menu**.

Faxen

4 Selecteer **Groepsfax**.

Opmerking:

Ga naar stap 9 om ontvangers van een snelkieslijst of groepskieslijst te selecteren.

5 Druk op **123**.

6 Voer het faxnummer in.

7 Druk op **OK**.

8 Druk op **▼** en voeg het faxnummer toe.

Opmerking:

Herhaal stap 5 tot en met 8 om nog een nummer toe te voegen.

Als u geen ontvangers uit de snelkieslijsten/groepskieslijsten meer moet toevoegen, drukt u op **OK** en gaat u naar stap 12.

9 Selecteer **Snel- kiezen** of **Groeps- kiezen**.

10 Druk op **▲** of **▼** om het invoernummer te selecteren en druk vervolgens op **□**.

11 Druk op **OK**. U krijgt een bevestigingsbericht te zien.

12 Druk op de knop **◇ Start** (B&W) om het verzenden te starten.

Voor WP-4521/WP-4525/WP-4530/WP-4531/WP-4535/WP-4590/WP-4595:

1 Plaats uw origineel in de automatische documententoevoerder of op het documentglas.

➔ [“Originelen plaatsen” op pagina 35](#)

2 Ga naar **☞ Fax**-modus.

3 Open het menu **☰ Menu**.

4 Selecteer **Groepsfax**.

Opmerking:

Ga naar stap 7 om ontvangers van een snelkieslijst of groepskieslijst te selecteren.

5 Druk op **▶** en voer een faxnummer in.

Faxen

6 Druk op ▼ en voeg het faxnummer toe.

Opmerking:

- Herhaal stap 5 en 6 om nog een nummer toe te voegen.
- Als u geen ontvangers uit de snelkieslijsten/groepskieslijsten meer moet toevoegen, drukt u op **OK** en gaat u naar stap 10.

7 Druk op  **Speed Dial**.

Opmerking:

Druk op  **Speed Dial** om de snelkieslijst of groepskieslijst te wisselen.

8 Druk op ▲ of ▼ om het invoernummer te selecteren en druk vervolgens op ► om telefoonnummers toe te voegen. Herhaal deze stap om nog een invoer toe te voegen.

Opmerking:

Druk op ◀ om het toevoegen van de invoer te annuleren.

9 Druk op **OK**. U krijgt een bevestigingsbericht te zien.

10 Druk op de knop  **Start** (B&W) om de fax te verzenden.

Een fax verzenden op een specifiek tijdstip

Volg de onderstaande instructies om een fax op een specifiek tijdstip te verzenden. Gebruik de knoppen ◀, ▶, ▲ of ▼ om het gewenste menu, instelling of optie die u wilt invoeren weer te geven.

Opmerking:

- Controleer of de tijd correct is ingesteld.
➔ [“Tijd en land instellen/wijzigen” op pagina 145](#)
- U kunt faxen alleen in zwart-wit verzenden.

1 Plaats uw origineel in de automatische documententoevoerder of op het documentglas.
➔ [“Originelen plaatsen” op pagina 35](#)

2 Ga naar  **Fax**-modus.

3 Voer het faxnummer in. U kunt ook de functie opnieuw kiezen, snelkiezen of groepskieslijsten gebruiken om faxnummers te selecteren.

4 Open het menu  **Menu**.

5 Selecteer **Fax later verzenden**.

Faxen

- 6 Selecteer **Aan**.
- 7 Stel het tijdstip in waarop u de fax wilt verzenden en druk vervolgens op **OK**.
- 8 Druk op de knop **↵ Back** om terug te keren naar het scherm om de fax te verzenden.
- 9 Druk op de knop **◇ Start** (B&W) om een fax te reserveren.

Opmerking:

Als u het faxen op het gespecificeerde tijdstip moet annuleren, drukt u op **⊞ Stop/Reset**.

Een fax verzenden vanaf een verbonden telefoon

Als de ontvanger hetzelfde nummer gebruikt voor telefoon en fax, kunt u een fax verzenden na het telefoneren, zonder op te hangen.

- 1 Plaats uw origineel in de automatische documenttoevoerder of op het documentglas.
➔ [“Originelen plaatsen” op pagina 35](#)
- 2 Kies een nummer met de telefoon verbonden met het apparaat.



- 3 Selecteer **Verz.**
- 4 Druk op één van de knoppen **◇ Start** om de fax te verzenden.
- 5 Leg de telefoon neer.



Faxen

Faxen ontvangen

Faxen automatisch ontvangen

In de modus Automatisch beantwoorden ontvangt het apparaat de faxen automatisch en drukt het ze ook automatisch af.

Opmerking:

- Afhankelijk van de instellingen voor **Faxuitvoer**, wordt de ontvangen fax opgeslagen als gegevens of afgedrukt.
➔ “Instelling faxuitvoer wijzigen naar afdrukken” op pagina 107
- Als **Faxuitvoer** is ingesteld als **Opslaan**, worden de ontvangen faxgegevens automatisch opgeslagen als gegevens en kunt u stap 1 overslaan.

1

Laad A4-papier in de printer.
➔ “Papier laden” op pagina 27

2

Druk op  **Auto Answer** om de modus automatisch beantwoorden in te schakelen.

Opmerking:

- Wanneer een antwoordapparaat rechtstreeks met dit apparaat verbonden is, moet u ervoor zorgen dat u **Belsignalen** correct instelt met de volgende procedure.
- Of **Belsignalen** beschikbaar is, verschilt per land.

3

Ga naar  **Setup**-modus.

4

Selecteer **Faxinstell.**

5

Selecteer **Communicatie**.

6

Selecteer **Belsignalen**.

7

Druk op ▲ of ▼ om het aantal belsignalen te selecteren en druk vervolgens op **OK**.



Let op:

Selecteer meer belsignalen dan het antwoordapparaat nodig heeft om op te nemen. Als dit is ingesteld om op te nemen na het vierde belsignaal, moet u het apparaat instellen om op te nemen na het vijfde belsignaal of later. Anders kan het antwoordapparaat geen telefoonoproepen ontvangen.

Opmerking:

Wanneer u een oproep ontvangt en de andere partij een fax is, ontvangt het apparaat de fax automatisch, zelfs als het antwoordapparaat de oproep opneemt. Als u de telefoon opneemt, moet u wachten tot op het display een boodschap wordt weergegeven dat verbinding is gemaakt voor u ophangt. Als de andere partij een beller is, kan de telefoon zoals gewoonlijk worden gebruikt of kan een bericht worden achtergelaten op het antwoordapparaat.

Faxen

Faxen manueel ontvangen

Als uw telefoon is aangesloten op het apparaat en de modus automatisch beantwoorden is uitgeschakeld, kunt u faxgegevens ontvangen nadat u verbinding hebt gemaakt.

Opmerking:

- Afhankelijk van de instellingen voor **Faxuitvoer**, wordt de ontvangen fax opgeslagen als gegevens of afgedrukt.
 - ➔ “Instelling faxuitvoer wijzigen naar afdrukken” op pagina 107
- Als **Faxuitvoer** is ingesteld als **Opslaan**, worden de ontvangen faxgegevens automatisch opgeslagen als gegevens en kunt u stap 1 overslaan.

1 Laad A4-papier in de printer.
➔ “Papier laden” op pagina 27

2 Als de telefoon gaat, neemt u de telefoon verbonden met het apparaat op.



3 Selecteer **Ontv.**

4 Druk op één van de knoppen **Start** om de fax te ontvangen en hang de telefoon terug aan de haak.

Opmerking:

Als **Faxuitvoer** is ingesteld als **Opslaan**, worden de ontvangen faxgegevens automatisch opgeslagen als gegevens en kunt u stap 5 overslaan.

5 Druk op één van de knoppen **Start** om uw faxen af te drukken.

Een fax ontvangen via polling

Hiermee kunt u een fax ontvangen vanaf de faxinformatieservice die u hebt opgebeld.

Opmerking:

- Afhankelijk van de instellingen voor **Faxuitvoer**, wordt de ontvangen fax opgeslagen als gegevens of afgedrukt.
 - ➔ “Instelling faxuitvoer wijzigen naar afdrukken” op pagina 107
- Als **Faxuitvoer** is ingesteld als **Opslaan**, worden de ontvangen faxgegevens automatisch opgeslagen als gegevens en kunt u stap 1 overslaan.

Volg de onderstaande instructies om een fax te ontvangen via polling. Gebruik de knoppen ◀, ▶, ▲ of ▼ om het gewenste menu, instelling of optie die u wilt invoeren weer te geven.

Faxen

- 1 Laad A4-papier in de printer.
➔ “Papier laden” op pagina 27
- 2 Ga naar  Fax-modus.
- 3 Open het menu  **Menu**.
- 4 Selecteer **Polling**.
- 5 Voer het faxnummer in.
- 6 Druk op één van de knoppen  **Start** om de fax te ontvangen.

Opmerking:

- Als **Faxuitvoer** is ingesteld als **Opslaan**, worden de ontvangen faxgegevens automatisch opgeslagen als gegevens en kunt u stap 7 overslaan.
- Als de modus **Automatisch beantwoorden** is geactiveerd, worden de ontvangen faxgegevens automatisch afgedrukt en kunt u stap 7 overslaan.

- 7 Druk op één van de knoppen  **Start** om de ontvangen fax af te drukken.

Rapporten afdrukken

Volg de onderstaande instructies om een faxrapport af te drukken. Gebruik de knoppen , ,  of  om het gewenste menu, instelling of optie die u wilt invoeren weer te geven.

- 1 Laad A4-papier in de printer.
➔ “Papier laden” op pagina 27
- 2 Ga naar  Fax-modus.
- 3 Open het menu  **Menu**.
- 4 Selecteer **Faxrapport**.
- 5 Druk op  of  om een item te selecteren.
- 6 Druk op **OK**.

Opmerking:

Alleen het **Faxlog** kan op het scherm worden bekeken.

Faxen

7 Druk op één van de knoppen  **Start** om het geselecteerde rapport af te drukken.

Menulijst faxmodus

Raadpleeg het hierna genoemde gedeelte voor meer informatie over de menulijst in de faxmodus.

➔ [“Menulijst faxmodus” op pagina 125](#)

Het bedieningspaneel gebruiken

Het bedieningspaneel gebruiken

Een modus selecteren

U kunt dit apparaat gebruiken als printer, kopieerapparaat, scanner en fax. Wanneer u een van deze functies gebruikt, uitgezonderd de printerfunctie, selecteert u de gewenste functie door op de overeenkomstige modusknop op het bedieningspaneel te drukken. Wanneer u de modus selecteert, verschijnt het hoofdscherm van deze modus.

Met de drie modusknoppen op het bedieningspaneel kunt u wisselen tussen de modi: kopieermodus, scanmodus en faxmodus. Bovendien kunt u ook de knop Setup gebruiken om verschillende instellingen voor dit apparaat uit te voeren.

Instelmodus

Instellingen vergrendelen

U kunt het bedieningspaneel vergrendelen om te verhinderen dat kinderen ermee spelen of om ongewilde wijzigingen via het bedieningspaneel te vermijden.

- 1 Ga naar **Setup**-modus.
- 2 Selecteer **Instellingen vergrendelen**.
- 3 Selecteer **Aan**.
- 4 Voer het wachtwoord in. U kunt tot 20 tekens invoeren.

Opmerking voor WP-4511/WP-4515/WP-4521/WP-4525/WP-4530/WP-4531/WP-4535/WP-4590/WP-4595:
Raadpleeg "[Het lcd-scherm](#)" op pagina 21 voor meer informatie over het gebruik van het virtuele toetsenbord.

- 5 Voor WP-4540/WP-4545:
Druk op **OK**.

Voor WP-4511/WP-4515/WP-4521/WP-4525/WP-4530/WP-4531/WP-4535/WP-4590/WP-4595:
Druk op de knoppen **◀**, **▶**, **▲** of **▼** om **Klaar** te selecteren en druk vervolgens op de knop **OK**.

Opmerking:

- Om de instellingen voor vergrendelen uit te schakelen of het wachtwoord te wijzigen, voert u de bovenstaande stap 1 en 2 uit en volgt u de instructies op het scherm.
- Neem contact op met Epson Support als u uw wachtwoord vergeten bent.
➔ "[Hulp vragen](#)" op pagina 214

Het bedieningspaneel gebruiken

Uitschakeltimer

Opmerking:

Deze functie is niet beschikbaar voor het model met fax.

U kunt de tijd aanpassen vooraleer de energiespaarstand wordt toegepast. Als u deze tijd vergroot, beïnvloedt dit de energiezuinigheid van de printer. Denk aan het milieu voor u een wijziging aanbrengt.

- 1 Ga naar **Setup**-modus.
- 2 Druk op **Printer inst..**
- 3 Selecteer **Uitschakel-timer**.
- 4 Selecteer de tijd.

Geplaatst papierformaat

Selecteer het papierformaat geplaatst in de achter-MF-lade en de cassette(s).

- 1 Ga naar **Setup**-modus.
- 2 Druk op **Printer inst..**
- 3 Selecteer **Geplaatst papierformaat**.
- 4 Selecteer de papierbron die u gebruikt.
- 5 Selecteer het papierformaat dat u gebruikt.

Bericht papierformaat

Als u een paginaformaatfout wilt negeren, selecteert u **Uit**. Als u dit item uitschakelt, blijft het apparaat afdrucken, zelfs als het paginaformaat groter is dan het afdrukgebied voor het opgegeven papierformaat. De inkt wordt dan niet correct op het papier overgebracht, wat vegen kan veroorzaken. Wanneer dit item is ingeschakeld, stopt het apparaat met afdrucken als een paginaformaatfout optreedt.

- 1 Ga naar **Setup**-modus.
- 2 Druk op **Printer inst..**

Het bedieningspaneel gebruiken

3 Selecteer **Bericht papierformaat**.

4 Selecteer **Aan of Uit**.

Statusvel afdrukken

Drukt een vel af met de huidige productinstellingen en geïnstalleerde opties. Dit vel kan nuttig zijn om te bevestigen of de opties correct zijn geïnstalleerd.

1 Ga naar **Setup**-modus.

2 Selecteer **Statusvel afdr.**

3 Druk op één van de knoppen **Start** om het statusvel af te drukken.

PS3 statusvel afdrukken

Drukt een vel af met informatie over de PS3 zoals de PS3-versie.

1 Ga naar **Setup**-modus.

2 Selecteer **Afdruk PS3-statusvel**.

3 Druk op één van de knoppen **Start** om het statusvel af te drukken.

Menulijst instelmodus

Opmerking:

Sommige functies zijn mogelijk niet beschikbaar, afhankelijk van het model.

Menu	Item instellen	Beschrijving
Inktniveau	-	Controleert de status van cartridges en de onderhoudsdoos.
Onderhoud	Controle spuitkanaal	Drukt een patroon voor de controle van het spuitkanaal af om de staat van de printkop te controleren.
	Printkop reinigen	Reinigt de printkop om de staat van de printkop te verbeteren.
	Printkop uitl.	Past de uitlijning van de printkop aan.

Het bedieningspaneel gebruiken

Menu	Item instellen	Beschrijving
Printer inst.	Geplaatst papierformaat	➔Zie "Geplaatst papierformaat" op pagina 119
	Dik papier	Schakel dit in wanneer u op dik papier afdrukt.
	Droogt.	Bepaalt de droogtijd bij dubbelzijdig afdrukken.
	Geluid	Aan; Uit
	Uitschakeltimer	Deze functie is niet beschikbaar voor het model met fax. ➔Zie "Uitschakeltimer" op pagina 119
	Dat./Tijd	➔Zie "Tijd en land instellen/wijzigen" op pagina 145
	Zomertijd	-
	Land	➔Zie "Tijd en land instellen/wijzigen" op pagina 145
	Taal	-
	Bericht papierformaat	➔Zie "Bericht papierformaat" op pagina 119
Wi-Fi-/Netwerkinstellingen	Zie de online Netwerkhandleiding voor meer informatie over de items voor instellingen.	
Netwerk-/Wi-Fi-instellingen	Zie de online Netwerkhandleiding voor meer informatie over de items voor instellingen.	
Bestandsdeling inst.	Zie de online Netwerkhandleiding voor meer informatie over de items voor instellingen.	
Faxinstellingen	Verzend instellingen	<p>Resolutie: Selecteer deze optie om de resolutie voor faxgegevens die u verzendt te wijzigen.</p> <p>Kwaliteit: Selecteer deze optie om de kwaliteit voor faxgegevens die u verzendt te wijzigen.</p> <p>Contrast: Selecteer deze optie om het contrast voor faxgegevens die u verzendt te wijzigen.</p> <p>Dubbelzijdig faxen: Schakel dit in wanneer u dubbelzijdige originelen in de ADF verzendt.</p> <p>Rapport laatste verz.: Geeft aan of het apparaat al dan niet een rapport afdrukt voor uitgaande faxen. Selecteer Uit om geen rapporten af te drukken, selecteer Bij fout om rapporten alleen af te drukken wanneer er een fout optreedt of selecteer Bij vrz om rapporten af te drukken bij elke fax die u verzendt.</p>
	Instellingen ontvangen	<p>Papierbron voor afdrukken: ➔ Zie "Papierbron selecteren om de fax af te drukken" op pagina 108</p> <p>Autom. verkl.: Geeft aan of grote ontvangen faxen worden verkleind tot A4-formaat of afgedrukt op ware grootte op meerdere vellen.</p> <p>Faxuitvoer: ➔ Zie "Instelling faxuitvoer wijzigen naar afdrukken" op pagina 107</p>

Het bedieningspaneel gebruiken

Menu	Item instellen	Beschrijving
	Communicatie	<p>Kiesmodus: Geeft het soort telefoonsysteem weer dat u hebt verbonden met het apparaat. Afhankelijk van het land is het mogelijk dat deze instelling niet wordt weergegeven.</p> <p>DRD: Geeft het soort ringpatroon van het antwoord aan dat u wilt gebruiken om faxen te ontvangen. Om een andere optie dan All (of Uit) te selecteren, moet u uw telefoonsysteem instellen om verschillende ringpatronen te gebruiken. Afhankelijk van het land kan deze optie Aan of Uit zijn.</p> <p>ECM: Geeft aan of de foutcorrectiemodus verzonden/ontvangen faxgegevens al dan niet automatisch corrigeert bij fouten omwille van de lijn/verbinding of andere problemen. Wanneer ECM uitgeschakeld is, kunnen er geen faxen in kleur worden verzonden/ontvangen.</p> <p>V.34: Geeft de snelheid aan waarmee u faxen verzendt en ontvangt. Aan betekent 33,6 Kbps en Uit betekent 14,4 Kbps.</p> <p>Belsignalen: Geeft het aantal belsignalen weer waarna het product een fax automatisch ontvangt. Afhankelijk van het land is het mogelijk dat deze instelling niet wordt weergegeven.</p> <p>Kiestoondetectie: Als dit is ingesteld als Aan, begint het apparaat te kiezen nadat het een belsignaal detecteert. Het is mogelijk dat er geen signaal wordt gedetecteerd wanneer een PBX (Private Branch Exchange) of TA (Terminal Adapter) is verbonden. In dat geval stelt u dit in als Uit. Als u dit doet, is het echter mogelijk dat het eerste cijfer van een faxnummer wordt verwijderd en dat de fax naar het verkeerde nummer wordt verzonden.</p> <p>Kopregel: ➔ Zie "Informatie voor de kopregel maken" op pagina 106</p>
	Faxverbinding controleren	Controleert de status van uw faxverbinding.
Statusvel afdrukken	-	➔ Zie "Statusvel afdrukken" op pagina 120
Afdruk PS3-statusvel	-	➔ Zie "PS3 statusvel afdrukken" op pagina 120
Instellingen vergrendelen	Aan,Uit, Wachtwoord wijzigen	➔ Zie "Instellingen vergrendelen" op pagina 118

Het bedieningspaneel gebruiken

Menu	Item instellen	Beschrijving
Inst. terughalen	Instellingen fax verzenden/ontvangen	Schakelt de standaardinstellingen om faxen te verzenden/ontvangen aan.
	Instellingen faxgegevens	Schakelt de standaardinstellingen voor faxgegevens in.
	Wi-Fi/Netwerkinstellingen	Schakelt de standaard Wi-Fi/Netwerkinstellingen in.
	Netwerk/Wi-Fi-instellingen	Schakelt de standaard Netwerk/Wi-Fi-instellingen in.
	Netwerkinstellingen	Schakelt de standaard netwerkinstellingen in.
	Alles behalve Wi-Fi/netwerk- & faxinstellingen	Schakelt de standaardinstellingen behalve de instellingen voor Wi-Fi/Netwerk & fax in.
	Alles behalve Netwerk/Wi-Fi- & faxinstellingen	Schakelt de standaardinstellingen behalve de instellingen voor Netwerk/Wi-Fi & fax in.
	Alle instellingen behalve die van Netwerk & Fax	Schakelt de standaardinstellingen behalve de instellingen voor netwerk & fax in.
	Alles behalve netwerkinstellingen	Schakelt de standaardinstellingen behalve de netwerkinstellingen in.
Alle instellingen	Schakelt alle standaardinstellingen in.	

Kopieermodus

Menulijst kopieermodus

Opmerking:

Sommige functies zijn mogelijk niet beschikbaar, afhankelijk van het model.

Het bedieningspaneel gebruiken

Menu	Instelling en opties	
Papier- en kopieerinst.	Dubbelzijdig kopiëren	1>1-zijdig, 1>2-zijdig, 2>1-zijdig, 2>2-zijdig
	Gesorteerd kopiëren	Uit; Aan
	Lay-out	Met rand, Kop. 2-op-1
	Zoom	Aangepast, Ware grootte, Aut.voll.pag., 10 x 15 cm->A4, A4->10 x 15 cm, 13 x 18->10 x 15, 10 x 15->13 x 18, A5->A4, A4->A5
	Papierformaat	A4, A5, 10 x 15 cm(4 x 6 in), 13 x18 cm(5 x 7 in)
	Pap.soort	Gewoon papier, Matte, Prem. Glossy, Ultra Glossy, Glossy, Photo Paper
	Kwaliteit	Std.-kwaliteit, Best
	Afdrukstand document	Staand, Liggend
	Bindrichting	Links, Bovenzijde
	Inbindmarge	Links, Bovenzijde
Onderhoud	Controle spuitkanaal	
	Printkop reinigen	
	Printkop uitl.	
Probleemoplossing		

Scanmodus

Menulijst scanmodus

Opmerking:

Sommige functies zijn mogelijk niet beschikbaar, afhankelijk van het model.

Menu	Instelling en opties	
Scannen naar USB-apparaat	Type	JPEG, PDF
	Dubbelzijdig scannen	Uit; Aan
	Scangeb.	A4, Auto. bijsn., Max. geb.
	Document	Tekst, Foto
	Resolutie	200dpi, 300dpi, 600dpi
	Contrast	-4 tot +4
	Afdrukstand document	Staand, Liggend
	Bindrichting	Links, Bovenzijde

Het bedieningspaneel gebruiken

Menu	Instelling en opties
	Scannen naar pc* ¹
	Scannen naar pc (PDF)* ¹
	Scannen naar pc (e-mail)* ¹
	Scannen naar pc (WSD)* ²

*1 Zie ☰ Scannen hieronder.

*2 Beschikbaar voor computers met Engelse versies van Windows 7 of Vista.

☰ Scannen

Scaninstellingen	Dubbelzijdig scannen	Uit; Aan
Onderhoud	Controle spuitkanaal	
	Printkop reinigen	
	Printkop uitl.	
Probleemoplossing		

Faxmodus

Menulijst faxmodus

Opmerking:

- Deze functies zijn alleen beschikbaar bij modellen met faxfunctie.
- Sommige functies zijn mogelijk niet beschikbaar, afhankelijk van het model.

Menu	Item instellen	Beschrijving
Verzend instellingen	Resolutie	Selecteer deze optie om de resolutie voor faxgegevens die worden verzonden te wijzigen.
	Kwaliteit	Selecteer deze optie om de kwaliteit voor faxgegevens die worden verzonden te wijzigen.
	Contrast	Selecteer deze optie om het contrast voor faxgegevens die worden verzonden te wijzigen.
	Dubbelzijdig faxen	Schakel dit in wanneer dubbelzijdige originelen in de ADF worden verzonden.
Snelkiezen inst.	Maken	➔Zie "Snelkiezen instellen" op pagina 104
	Bew.	
	Verw.	

Het bedieningspaneel gebruiken

Menu	Item instellen	Beschrijving
Groepskiezen inst.	Maken	➔Zie "Invoeren voor groepskiezen instellen" op pagina 105
	Bew.	
	Verw.	
Fax later verz.	-	➔Zie "Een fax verzenden op een specifiek tijdstip" op pagina 112
Groepsfax	-	➔Zie "Groepsfaxen verzenden" op pagina 110
Polling	-	➔Zie "Een fax ontvangen via polling" op pagina 115
Faxrapport	Faxlog	Drukt het communicatielog af of geeft het weer.
	Laatste verz.	Drukt het log van inkomende communicatie af voor de vorige verzending of de vorige ontvangen resultaten van polling.
	Snelkieslijst	Drukt de snelkieslijst af.
	Groepskieslijst	Drukt de groepskieslijst af.
	Opnieuw afdr.	Drukt opnieuw af vanaf de laatst ontvangen fax. Als het geheugen vol is, worden de oudste faxen eerst gewist.
	Protocol	Drukt het protocol voor de laatste communicatie af.
Onderhoud	Controle spuitkanaal	
	Printkop reinigen	
	Printkop uitl.	
Probleemoplossing		

Foutboodschappen

In dit gedeelte wordt de betekenis van de boodschappen weergegeven op het display beschreven.

Foutboodschappen	Oplossingen
Papier op of papier is vastgelopen	➔Zie "Vastgelopen papier" op pagina 160
Geen papierbron komt overeen met papierformaatinstelling. Plaats XXX papier in YYY. Druk op  of  .	➔Zie "Papier laden" op pagina 27
Geen papierbron komt overeen met papierformaatinstelling. Plaats het juiste papier in YYY. Druk op  of  .	
Printerfout. Zet apparaat uit en vervolgens weer aan. Zie documentatie voor meer informatie.	Turn the printer off and then on again (Zet het apparaat uit en daarna weer aan). Make sure that no paper is still in the printer (Zorg ervoor dat er geen papier meer in het apparaat zit). If the error message still appears, contact Epson support (Neem contact op met Epson Support als de foutboodschap nog steeds wordt weergegeven).
Printerfout. Schakel het apparaat uit en vervolgens weer in. Zie de documentatie voor meer informatie.	

Het bedieningspaneel gebruiken

Foutboodschappen	Oplossingen
Communicatiefout. Sluit computer aan.	Zorg ervoor dat de computer correct is aangesloten. Als de foutboodschap nog steeds wordt weergegeven, moet u ervoor zorgen dat de scansoftware geïnstalleerd is op uw computer en dat de software-instellingen correct zijn.
Communicatiefout. Controleer of de computer is aangesloten en probeer het opnieuw.	
Onderhoudsdoos nadert einde van levensduur.	<p>Replace maintenance box before the end of its service life (Onderhoudsdoos vervangen voor het einde van de levensduur).</p> <p>➔Zie "Een onderhoudsdoos vervangen" op pagina 137</p> <p>Wanneer de onderhoudsdoos vol is, stopt de printer en moet u de onderhoudsdoos vervangen om verder te kunnen afdrukken.</p>
Onderhoudsdoos is aan het einde van levensduur. U moet deze vervangen.	<p>Vervang de onderhoudsdoos.</p> <p>➔Zie "Een onderhoudsdoos vervangen" op pagina 137</p>
USB-apparaat niet herkend.	Controleer dat het USB-apparaat correct is geplaatst.
USB-apparaat niet herkend.	Controleer dat het opslagapparaat correct is geplaatst.
Het apparaat wordt niet herkend. Zorg ervoor dat het aangesloten apparaat een opslagapparaat is.	
Geen kiestoon gedetecteerd. Controleer de faxverbinding.	<p>Zorg ervoor dat de telefoonkabel correct verbonden is en dat de telefoonlijn werkt.</p> <p>➔Zie "Verbinden met een telefoonlijn" op pagina 100</p> <p>Als u het apparaat verbonden hebt met een PBX (Private Branch Exchange) telefoonlijn of een Terminal Adapter, moet u Kiestoondetectie uitschakelen.</p> <p>➔ Zie "Menulijst instelmodus" op pagina 120 (Faxinstell. > Communicatie > Kiestoondetectie)</p>
Combinatie van IP-adres en subnetmasker is ongeldig. Zie documentatie.	Zie de online Netwerkhandleiding.
Recovery Mode	De update van de firmware is mislukt. U moet de firmware opnieuw proberen te updaten. Houd een USB-kabel klaar en breng een bezoek aan uw lokale website van Epson voor verdere instructies.
Één zijde wordt afgedrukt. U kunt alleen gewoon papier van XXX-formaat gebruiken voor 2-zijdige afdruk.	<p>Druk op de toets  om het afdrukken te annuleren, of druk op een van de toetsen  Start om aan één zijde af te drukken met het momenteel gelade papier.</p> <p>Voor 2-zijdig afdrukken, het afdrukken annuleren, een papierformaat laden dat 2-zijdig afdrukken ondersteunt en de gegevens opnieuw afdrukken.</p>
Afdrukken niet mogelijk omdat geheugen vol is.	Er is niet genoeg geheugen in de printer om de huidige afdruktaak te voltooien. Druk op één van de knoppen  Start om de huidige taak te annuleren.
Gegevensfout. Document is niet afgedrukt.	Kan niet afdrukken omdat er een probleem is met de afdrukgegevens, zoals opname van gecomprimeerde gegevens. Controleer de afdrukgegevens.

Het bedieningspaneel gebruiken

Foutboodschappen	Oplossingen
Geheugen is vol. Er is slechts één exemplaar van document afgedrukt.	Niet genoeg geheugen in de printer om de documenten af te drukken in het opgegeven aantal exemplaren. De printer drukt automatisch slechts één exemplaar van de documenten af zodat hij door kan gaan met afdrukken. Om meerdere exemplaren van de documenten af te drukken, kunt u proberen om de pagina te vereenvoudigen door het aantal afbeeldingen te verlagen of door het aantal en type lettertypen te verlagen.
Geheugen is vol. Gegevens zijn afgedrukt in lage resolutie.	Niet genoeg geheugen in de printer om de pagina af te drukken in de opgegeven afdrukkwaliteit. De printer verlaagt automatisch de afdrukkwaliteit zodat hij verder kan gaan met afdrukken. Als de kwaliteit van de afdruk niet acceptabel is, kunt u proberen om de pagina te vereenvoudigen door het aantal afbeeldingen te verlagen of door het aantal en type lettertypen te verlagen.

Optie installeren

Papiercassette voor 250 vellen

De papiercassette installeren

Volg de onderstaande instructies om de papiercassette te installeren.

- 1 Schakel het apparaat uit en verwijder het netsnoet en alle kabels van de interface.

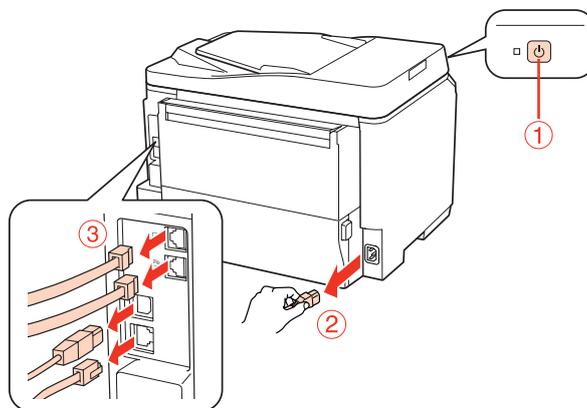

Let op:

Zorg ervoor dat u het netsnoer losmaakt van het apparaat. Zo vermijdt u elektrische schokken.

- 2 Haal de papiercassette voorzichtig uit de kartonnen verpakking en plaats ze waar u ze wilt installeren.

Opmerking:

- Verwijder het beschermingsmateriaal van de cassette.
- Houd alle beschermingsmateriaal bij voor het geval dat u de optionele papiercassette in de toekomst terug wilt zenden.

- 3 Neem het apparaat voorzichtig vast op de plaats die hieronder is aangeduid en til het voorzichtig op.

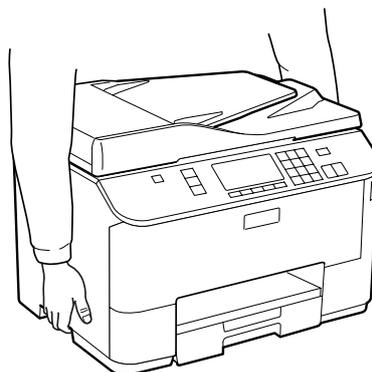

Optie installeren

- 4** Breng de hoeken van het apparaat en de cassette op gelijke hoogte en laat de cassette zachtjes in het apparaat zakken, zodat de connector en twee pinnen bovenop de cassette respectievelijk in de terminal en de openingen aan de onderkant van het product passen.

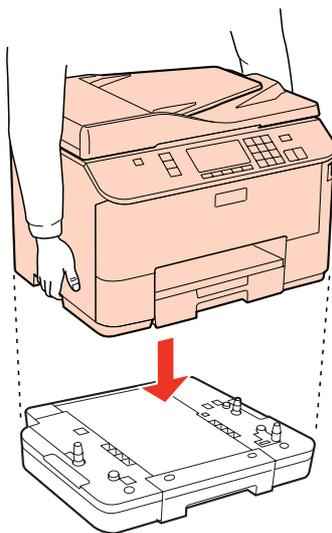

- 5** Sluit alle interfacekabels en het netsnoer opnieuw aan.

- 6** Steek het netsnoer van het apparaat in het stopcontact.

- 7** Schakel het apparaat aan.

Druk een Status Sheet (statusvel) af om te bevestigen dat de optie correct is geïnstalleerd.

➔ [“Statusvel afdrukken” op pagina 120](#)

De papercassette verwijderen

Voer de installatieprocedure in omgekeerde volgorde uit.

Verbruiksgoederen vervangen

Verbruiksgoederen vervangen

Cartridges

De cartridgestatus controleren

Voor Windows

Opmerking:

- De kwaliteit of betrouwbaarheid van niet-originele inkt kan niet door Epson worden gegarandeerd. Als niet-originele cartridges zijn geïnstalleerd, wordt de cartridgestatus mogelijk niet weergegeven.
- Wanneer een cartridge bijna leeg is, verschijnt automatisch het venster *Low Ink Reminder* (Herinnering weinig inkt). In dit venster kunt u de cartridgestatus controleren. Als u dit venster niet wilt weergegeven, opent u de printerdriver en klikt u op het tabblad **Maintenance (Hulpprogramma's)** en op **Monitoring Preferences (Controlevoorkeursinstellingen)**. Schakel in het venster *Monitoring Preferences (Controlevoorkeursinstellingen)* het selectievakje **See Low Ink Reminder alerts (Herinneringen weinig inkt weergeven)** uit.
- Houd een nieuwe cartridge bij de hand als een cartridge bijna op is.

U kunt de cartridgestatus op de volgende manieren controleren:

- Open de printerdriver, klik op het tabblad **Main (Hoofdgroep)** en klik op de knop **Ink Levels (Inktniveau)**.
- Dubbelklik op het printerpictogram op de taskbar (taakbalk) van Windows. Raadpleeg het hierna genoemde gedeelte voor informatie over het toevoegen van dit pictogram aan de taskbar (taakbalk).
 - ➔ [“Via het snelkoppelingspictogram op de taakbalk” op pagina 40](#)

Verbruiksgoederen vervangen

- ❑ Open de printerdriver, klik op het tabblad **Maintenance (Hulpprogramma's)** en klik op de knop **EPSON Status Monitor 3**. Er verschijnt een grafische weergave van de cartridgestatus.

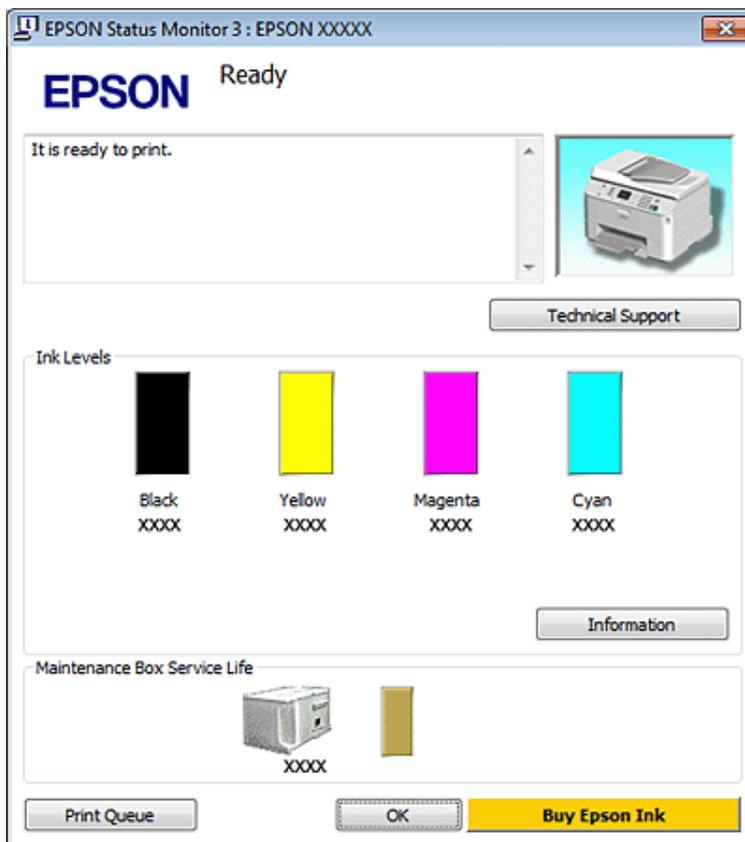

Opmerking:

- ❑ Wanneer u in monochroom of grijswaarden afdrukt, is het mogelijk kleureninkt te gebruiken in plaats van zwarte inkt, afhankelijk van de instellingen van de papiersoort of afdrukkwaliteit. Dit is omdat kleureninkt wordt gemengd om zwart te creëren.
- ❑ Als EPSON Status Monitor 3 niet verschijnt, gaat u naar de printerdriver en klikt u op het tabblad **Maintenance (Hulpprogramma's)** en vervolgens op de knop **Extended Settings (Extra instellingen)**. In het venster **Extended Settings (Extra instellingen)** schakelt u het selectievakje **Enable EPSON Status Monitor 3 (EPSON Status Monitor 3 inschakelen)** in.
- ❑ Afhankelijk van de huidige instellingen is het mogelijk dat de vereenvoudigde statusmonitor wordt weergegeven. Klik op de knop **Details** om het bovenstaande venster weer te geven.
- ❑ Het inktniveau is een geschatte waarde.

Voor Mac OS X

Opmerking:

Houd een nieuwe cartridge bij de hand als een cartridge bijna op is.

U kunt de cartridgestatus controleren met de EPSON Status Monitor. Ga als volgt te werk.

Verbruiksgoederen vervangen

- 1 Open het dialoogvenster Epson Printer Utility 4.
 ➔ “De printerdriver voor Mac OS X openen” op pagina 40
- 2 Klik op de knop **EPSON Status Monitor**. De EPSON Status Monitor wordt weergegeven.



Opmerking:

- U ziet de cartridgestatus van het moment waarop de EPSON Status Monitor werd geopend. Klik op **Update (Updaten)** als u de cartridgestatus wilt actualiseren.
- De kwaliteit of betrouwbaarheid van niet-originele inkt kan niet door Epson worden gegarandeerd. Als niet-originele cartridges zijn geïnstalleerd, wordt de cartridgestatus mogelijk niet weergegeven.
- Wanneer u in monochroom of grijswaarden afdrukt, is het mogelijk kleureninkt te gebruiken in plaats van zwarte inkt, afhankelijk van de instellingen van de papiersoort of afdrukkwaliteit. Dit is omdat kleureninkt wordt gemengd om zwart te creëren.
- Het inktniveau is een geschatte waarde.

Het controlepaneel gebruiken

- 1 Open de **⌘ Setup**-modus.
- 2 Selecteer **Inktniveau**.

Verbruiksgoederen vervangen

Opmerking:

Het inktniveau is een geschatte waarde.

Voorzorgsmaatregelen voor het vervangen van cartridges

Lees alle instructies in dit gedeelte goed door voordat u een cartridge vervangt.

- Wij raden aan dat u cartridges op kamertemperatuur bewaart en ze gebruikt voor de vervaldatum afgedrukt op de verpakking van de cartridge.
- U krijgt de beste resultaten als u de cartridge verbruikt binnen zes maanden na de installatie.
- Als u cartridges van een koude naar een warme plaats brengt, moet u de cartridges voor gebruik ten minste vier uur op kamertemperatuur laten komen voor u ze gebruikt.
- De cartridges kunnen gerecycled materiaal bevatten. Dit is echter niet van invloed op de functies of prestaties van het apparaat.
- Laat ze niet vallen of botsen tegen harde objecten. Hierdoor kan de inkt lekken.
- Dit apparaat werkt met cartridges die zijn voorzien van een chip die de hoeveelheid resterende inkt berekent. Zo kan een cartridge probleemloos worden verwijderd en vervolgens opnieuw worden geïnstalleerd.
- Als u een cartridge tijdelijk wilt verwijderen, moet u er wel voor zorgen dat de inkttoevoer wordt beschermd tegen stof en vuil. Bewaar de cartridge in dezelfde omgeving als de printer.
- Schakel het apparaat nooit uit terwijl inkt voor het eerst wordt geladen. Het is mogelijk dat de inkt niet wordt gevuld en dat de printer niet meer kan afdrukken.
- Een ventieltje in de inkttoevoer voorkomt lekkage. Wel wordt aangeraden om voorzichtig om te gaan met de cartridge. Raak de inkttoevoer of het gebied eromheen niet aan.
- Om zuinig om te gaan met de inkt mag u de cartridge alleen verwijderen wanneer u deze wilt vervangen. Cartridges die al bijna leeg zijn, kunnen na een herinstallatie niet meer worden gebruikt.
- Andere producten die niet door Epson zijn vervaardigd, kunnen leiden tot beschadiging die niet onder de garantie van Epson valt. Bovendien kunnen dergelijke producten er in bepaalde omstandigheden toe leiden dat het apparaat zich niet op de juiste manier gedraagt.
- Houd cartridges buiten het bereik van kinderen. Zorg ervoor dat kinderen niet uit de cartridges drinken en er niet mee spelen.
- Wees voorzichtig met gebruikte cartridges. Er kan inkt rond de inkttoevoer kleven. Als u inkt op uw huid krijgt, wast u de plek grondig met water en zeep. Als u inkt in uw ogen krijgt, moet u uw ogen onmiddellijk uitspoelen met water. Raadpleeg onmiddellijk een arts als u ondanks grondig spoelen problemen krijgt met uw ogen of nog steeds ongemak ondervindt.
- Epson raadt het gebruik van originele Epson-cartridges aan. De kwaliteit of betrouwbaarheid van niet-originele inkt kan niet door Epson worden gegarandeerd. Het gebruik van niet-originele cartridges kan leiden tot schade die niet onder de garantie van Epson valt. Bovendien kan het gebruik van dergelijke producten er in bepaalde omstandigheden toe leiden dat het apparaat niet correct functioneert. Mogelijk wordt geen informatie over het inktpeil weergegeven. Het gebruik van niet-originele inkt wordt geregistreerd voor eventueel gebruik bij service en ondersteuning.

Verbruiksgoederen vervangen

- ❑ Laat de oude cartridge in de printer zitten tot u een nieuwe hebt aangeschaft; anders kan de inkt in de spuitkanaaltjes van de printkop opdrogen.
- ❑ Als een van de cartridges leeg is, kunt u niet verder afdrukken, zelfs als de andere cartridges nog inkt bevatten. Vervang de lege cartridge voor het afdrukken.
- ❑ Schakel het apparaat nooit uit terwijl u de cartridge vervangt. Dit kan de chip op de cartridge beschadigen en ervoor zorgen dat het apparaat niet meer correct afdrukt.
- ❑ Voor een optimale afdrukkwaliteit en bescherming van de printkop blijft een variabele inktreserve in de cartridge achter op het moment waarop de printer aangeeft dat u de cartridge moet vervangen. Bij opgave van de capaciteit is deze reserve niet meegerekend.

Een cartridge vervangen

Als het inktniveau in de cartridges laag of op is, verschijnt er een boodschap op uw computer of op het controlepaneel.

- 1** Open de klep aan de voorzijde.
- 2** Druk op de cartridge die u wilt verplaatsen en grijp de handgreep van de cartridge om ze uit het apparaat te trekken. Gooi de cartridge weg conform de lokale milieuvoorschriften. Neem de gebruikte cartridge niet uit elkaar en probeer de cartridge ook niet bij te vullen.

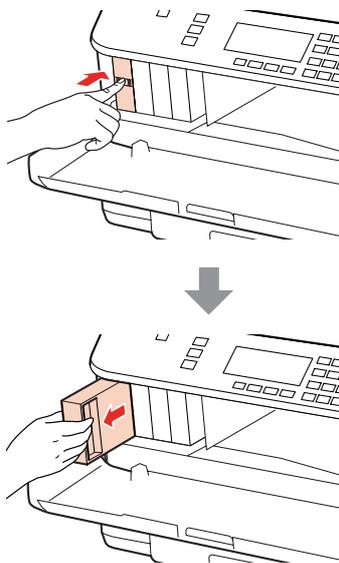

Opmerking:

- ❑ De afbeelding toont hoe u een zwarte cartridge vervangt. Vervang de gepaste cartridge voor uw situatie.
- ❑ Bij verwijderde cartridges kan er inkt zitten om de inkttoevoer. Wees dus voorzichtig dat er geen inkt in de omgeving van de cartridge wordt gemorst wanneer de cartridges worden verwijderd.

Verbruiksgoederen vervangen

- 3** Verwijder de cartridge voor vervanging uit de verpakking. Raak de groene chip aan de zijkant van de cartridge niet aan. Dit kan de normale werking schaden.

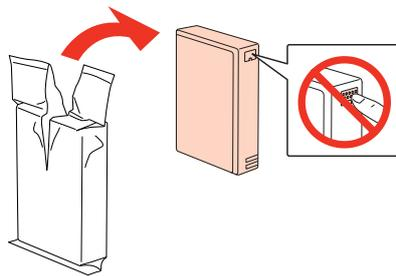

Opmerking:

Gebruikte cartridges kunnen lekken, schud er dus niet mee.

- 4** Schud de cartridge binnen vijf seconden ongeveer 15 keer heen en weer in horizontale richting in bewegingen van vijf centimeter, zoals getoond op de volgende illustratie.



- 5** Plaats de cartridge in de houder. Duw de cartridge tot ze op haar plaats klikt en sluit het voorpaneel.

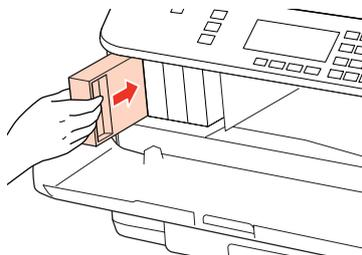

Opmerking:

Het Aan-/Uit-lampje blijft knipperen terwijl de inkt wordt geladen in het apparaat. Schakel het apparaat nooit uit terwijl inkt wordt geladen. Als de inkt niet volledig geladen is, is het mogelijk dat u niet kunt afdrukken.

Het vervangen van de cartridge is voltooid. Het apparaat keert terug naar de vorige status.

Onderhoudsdoos

De status van de onderhoudsdoos controleren

De status van de onderhoudsdoos wordt getoond in hetzelfde scherm als de status van de cartridges. U kunt de status controleren via de printersoftware of het controlepaneel.

➔ [“De cartridgestatus controleren” op pagina 131](#)

Verbruiksgoederen vervangen

Voorzorgsmaatregelen voor gebruik

Lees alle instructies in dit gedeelte goed door voordat u de onderhoudsdoos vervangt.

- Epson raadt het gebruik van originele Epson-onderhoudsdoos aan. Het gebruik van een niet-originele onderhoudsdoos kan leiden tot schade die niet onder de garantie van Epson valt. Bovendien kan het gebruik van dergelijke producten er in bepaalde omstandigheden toe leiden dat het apparaat niet correct functioneert. De kwaliteit of betrouwbaarheid van een niet-originele onderhoudsdoos kan niet door Epson worden gegarandeerd.
- Probeer de onderhoudsdoos niet te openen.
- Raak de groene chip aan de zijkant van de onderhoudsdoos niet aan.
- Houd de onderhoudsdoos buiten het bereik van kinderen en drink er niet van.
- Kantel de gebruikte onderhoudsdoos niet tot deze in de bijgeleverde plastic zak zit.
- Hergebruik een onderhoudsdoos die gedurende een lange tijd verwijderd en niet aangesloten is gebleven niet.
- Plaats de onderhoudsdoos niet in rechtstreeks zonlicht.

Een onderhoudsdoos vervangen

Voer onderstaande stappen uit om de onderhoudsdoos te vervangen.

- 1** Bevestig dat het apparaat de inkt niet afvoert.
- 2** Verwijder de onderhoudsdoos voor vervanging uit de verpakking.

Opmerking:

Raak de groene chip aan de zijkant van de doos niet aan. Dit kan de normale werking schaden.

- 3** Duw de knoppen aan weerszijden van de achtereenheid tegelijk in en trek de eenheid vervolgens naar buiten.
- 4** Neem de handgreep van de onderhoudsdoos vast en trek de doos naar voren.

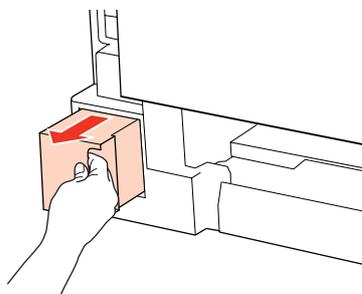

Opmerking:

Als u inkt op uw handen krijgt, wast u ze grondig met water en zeep. Als u inkt in uw ogen krijgt, moet u uw ogen onmiddellijk uitspoelen met water.

Verbruiksgoederen vervangen

- 5** Stop de gebruikte onderhoudsdoos in de plastic zak geleverd bij de doos ter vervanging en gooi deze weg in overeenstemming met de lokale regelgeving.

Opmerking:

Kantel de gebruikte onderhoudsdoos niet tot deze in de plastic zak zit.

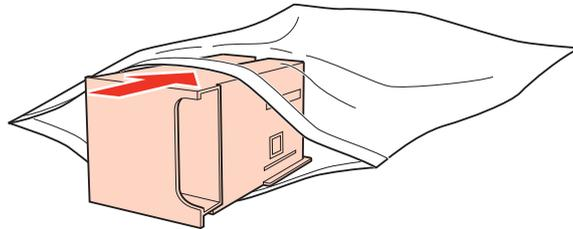

- 6** Duw de onderhoudsdoos zo ver mogelijk op zijn plaats.

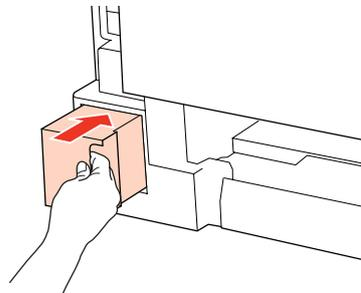

- 7** Duw de knoppen aan weerszijden van de achtereenheid tegelijk in en brengt de eenheid weer aan.

- 8** Druk op **OK**.

De onderhoudsdoos is vervangen.

Uw printer en software onderhouden

De spuitkanaaltjes in de printkop controleren

Als uw afdrucken opeens vager worden of als er puntjes ontbreken, controleer dan eerst de spuitkanaaltjes van de printkop.

U kunt de spuitkanaaltjes van de printkop vanaf uw computer controleren met het hulpprogramma Nozzle Check (Spuitkanaaltjes controleren) of rechtstreeks vanaf de printer met de knoppen op het bedieningspaneel.

Het hulpprogramma Nozzle Check (Spuitkanaaltjes controleren) gebruiken in Windows

Volg de onderstaande instructies om het hulpprogramma Nozzle Check (Spuitkanaaltjes controleren) te gebruiken.

- 1 Zorg ervoor dat er geen waarschuwingen of foutberichten op het display worden aangegeven.
- 2 Zorg ervoor dat de achter-MF-lade of de papercassette papier van A4-formaat bevat.
- 3 Klik met de rechtermuisknop op het printerpictogram op de taskbar (taakbalk) en selecteer **Nozzle Check (Spuitkanaaltjes controleren)**.

Als het printerpictogram niet wordt weergegeven, leest u in het gedeelte hierna hoe u het pictogram kunt toevoegen.

➔ [“Via het snelkoppelingspictogram op de taakbalk” op pagina 40](#)

- 4 Volg de instructies op het scherm.

Het hulpprogramma Nozzle Check (Spuitkanaaltjes controleren) gebruiken in Mac OS X

Volg de onderstaande instructies om het hulpprogramma Nozzle Check (Spuitkanaaltjes controleren) te gebruiken.

- 1 Zorg ervoor dat er geen waarschuwingen of foutberichten op het display worden aangegeven.
- 2 Zorg ervoor dat de achter-MF-lade of de papercassette papier van A4-formaat bevat.
- 3 Open het dialoogvenster Epson Printer Utility 4.

➔ [“De printerdriver voor Mac OS X openen” op pagina 40](#)

Uw printer en software onderhouden

- 4 Klik op de knop **Nozzle Check (Spuitkanaaltjes controleren)**.
- 5 Volg de instructies op het scherm.

Het controlepaneel gebruiken

Volg de onderstaande stappen om de spuitkanaaltjes van de printkop te controleren via het controlepaneel.

Gebruik de knoppen ◀, ▶, ▲ of ▼ om het gewenste menu, instelling of optie die u wilt invoeren weer te geven.

- 1 Zorg ervoor dat de papercassette papier van A4-formaat bevat.
- 2 Druk op **Setup**.
- 3 Selecteer **Onderhoud**.
- 4 Selecteer **Spuitkan. contr.**.
- 5 Druk op één van de knoppen **Start** om het spuitkanaaltjespatroon af te drukken.
- 6 Selecteer **Spuitkan.contr. voltooien**.

Hieronder ziet u twee voorbeelden van spuitkanaaltjespatronen.

Vergelijk de kwaliteit van de afgedrukte controlepagina met het onderstaande voorbeeld. Als er geen problemen met de afdrukkwaliteit zijn, zoals openingen of ontbrekende segmenten in de testlijnen, is de printkop in orde.



Als een deel van de afgedrukte lijnen ontbreekt, zoals hieronder te zien, kan dit betekenen dat een spuitkanaaltje verstopt zit of dat een printkop verkeerd is uitgelijnd.

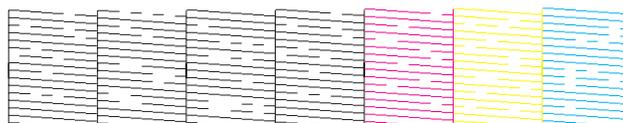

- ➔ “De printkop reinigen” op pagina 141
- ➔ “De printkop uitlijnen” op pagina 143

Uw printer en software onderhouden

De printkop reinigen

Als uw afdrukken opeens vager worden of als er puntjes ontbreken, kunt u proberen het probleem op te lossen door de printkop te reinigen, zodat de inkt weer op de juiste wijze door de spuitkanaaltjes wordt toegevoerd.

U kunt de printkop reinigen vanaf uw computer met het hulpprogramma Head Cleaning (Printkop reinigen) of rechtstreeks vanaf de printer met de knoppen op het bedieningspaneel.

Opmerking:

- Voer eerst een spuitkanaaltjescontrole uit om de probleemkleur(en) te identificeren. Zo weet u welke kleur(en) u moet selecteren voor de reinigingsfunctie.
➔ [“De spuitkanaaltjes in de printkop controleren” op pagina 139](#)
- Voor kleurenafbeeldingen kan zwarte inkt worden gebruikt.
- Bij het reinigen van de printkop wordt een beetje inkt verbruikt uit sommige cartridges. Reinig de printkop daarom alleen als de afdrukkwaliteit afneemt, bijvoorbeeld als de afdrukken wazig worden of als er kleuren niet kloppen of ontbreken.
- Wanneer de inkt bijna op is kan de printkop mogelijk niet worden gereinigd. Wanneer de inkt op is, kunt u de printkop niet reinigen. U moet dan eerst de betreffende cartridge vervangen.

Het hulpprogramma Head Cleaning (Printkop reinigen) gebruiken in Windows

Om de printkop te reinigen met het hulpprogramma Head Cleaning (Printkop reinigen) gaat u als volgt te werk.

- 1** Zorg ervoor dat er geen waarschuwingen of foutberichten op het display worden aangegeven.
- 2** Klik met de rechtermuisknop op het printerpictogram op de taskbar (taakbalk) en selecteer **Head Cleaning (Printkop reinigen)**.

Als het printerpictogram niet wordt weergegeven, leest u in het gedeelte hierna hoe u het pictogram kunt toevoegen.

➔ [“Via het snelkoppelingspictogram op de taakbalk” op pagina 40](#)

- 3** Volg de instructies op het scherm.



Let op:

Open de voorzijde nooit of schakel het apparaat nooit uit terwijl de printkoppen worden gereinigd.

Opmerking:

- Om een goede afdrukkwaliteit te behouden raden we u aan om regelmatig een paar pagina's af te drukken.
- Als de afdrukkwaliteit niet beter wordt, controleer dan of u de juiste kleur hebt geselecteerd, uitgaande van het resultaat van de spuitkanaaltjescontrole.

Uw printer en software onderhouden

Opmerking alleen voor apparaten met faxfunctie:

Als de afdrukkwaliteit niet is verbeterd nadat u deze procedure ongeveer viermaal hebt herhaald, laat u de printer aanstaan en wacht u ten minste zes uur. Daarna controleert u opnieuw de spuitkanaaltjes en herhaalt u indien nodig het reinigen van de printkop. Neem contact op met de klantenservice van Epson als de afdrukkwaliteit nog steeds niet is verbeterd.

Opmerking alleen voor apparaten zonder faxfunctie:

Als de afdrukkwaliteit niet is verbeterd nadat u deze procedure ongeveer viermaal hebt herhaald, zet dan de printer uit en wacht ten minste zes uur. Daarna controleert u opnieuw de spuitkanaaltjes en herhaalt u indien nodig het reinigen van de printkop. Neem contact op met de klantenservice van Epson als de afdrukkwaliteit nog steeds niet is verbeterd.

Het hulpprogramma Head Cleaning (Printkop reinigen) gebruiken in Mac OS X

Om de printkop te reinigen met het hulpprogramma Head Cleaning (Printkop reinigen) gaat u als volgt te werk.

- 1 Zorg ervoor dat er geen waarschuwingen of foutberichten op het display worden aangegeven.
- 2 Open de Epson Printer Utility 4.
➔ [“De printerdriver voor Mac OS X openen”](#) op pagina 40
- 3 Klik op de knop **Head Cleaning (Printkop reinigen)**.
- 4 Volg de instructies op het scherm.



Let op:

Open de voorzijde nooit of schakel het apparaat nooit uit terwijl de printkoppen worden gereinigd.

Opmerking:

- Om een goede afdrukkwaliteit te behouden raden we u aan om regelmatig een paar pagina's af te drukken.
- Als de afdrukkwaliteit niet beter wordt, controleer dan of u de juiste kleur hebt geselecteerd, uitgaande van het resultaat van de spuitkanaaltjescontrole.

Opmerking alleen voor apparaten met faxfunctie:

Als de afdrukkwaliteit niet is verbeterd nadat u deze procedure ongeveer viermaal hebt herhaald, laat u de printer aanstaan en wacht u ten minste zes uur. Daarna controleert u opnieuw de spuitkanaaltjes en herhaalt u indien nodig het reinigen van de printkop. Neem contact op met de klantenservice van Epson als de afdrukkwaliteit nog steeds niet is verbeterd.

Opmerking alleen voor apparaten zonder faxfunctie:

Als de afdrukkwaliteit niet is verbeterd nadat u deze procedure ongeveer viermaal hebt herhaald, zet dan de printer uit en wacht ten minste zes uur. Daarna controleert u opnieuw de spuitkanaaltjes en herhaalt u indien nodig het reinigen van de printkop. Neem contact op met de klantenservice van Epson als de afdrukkwaliteit nog steeds niet is verbeterd.

Uw printer en software onderhouden

Het controlepaneel gebruiken

Volg de onderstaande stappen om de printkop te reinigen via het controlepaneel.

Gebruik de knoppen ◀, ▶, ▲ of ▼ om het gewenste menu, instelling of optie die u wilt invoeren weer te geven.

- 1 Druk op  Setup.
- 2 Selecteer **Onderhoud**.
- 3 Selecteer **Printkop rein..**
- 4 Druk op **OK**.
- 5 Selecteer een item en druk indien nodig op de knop  **Start**.

Opmerking:

Selecteer het kleur waarvoor een defect wordt wegegeven in de resultaten van de controle van de spuitkanaaltjes.

- 6 Selecteer **Reiniging voltooien** of **Printkoprein. voltooien**.

Opmerking:

- Om een goede afdrukkwaliteit te behouden raden we u aan om regelmatig een paar pagina's af te drukken.
- Als de afdrukkwaliteit niet beter wordt, controleer dan of u de juiste kleur hebt geselecteerd, uitgaande van het resultaat van de spuitkanaaltjescontrole.

Opmerking alleen voor apparaten met faxfunctie:

Als de afdrukkwaliteit niet is verbeterd nadat u deze procedure ongeveer viermaal hebt herhaald, laat u de printer aanstaan en wacht u ten minste zes uur. Daarna controleert u opnieuw de spuitkanaaltjes en herhaalt u indien nodig het reinigen van de printkop. Neem contact op met de klantenservice van Epson als de afdrukkwaliteit nog steeds niet is verbeterd.

Opmerking alleen voor apparaten zonder faxfunctie:

Als de afdrukkwaliteit niet is verbeterd nadat u deze procedure ongeveer viermaal hebt herhaald, zet dan de printer uit en wacht ten minste zes uur. Daarna controleert u opnieuw de spuitkanaaltjes en herhaalt u indien nodig het reinigen van de printkop. Neem contact op met de klantenservice van Epson als de afdrukkwaliteit nog steeds niet is verbeterd.

De printkop uitlijnen

Als verticale lijnen niet goed worden uitgelijnd of u horizontale strepen ziet, kunt u dit probleem oplossen met het hulpprogramma Print Head Alignment (Printkop uitlijnen) in uw printerdriver of via de knoppen op het apparaat.

Raadpleeg het betreffende gedeelte hierna.

Uw printer en software onderhouden

Opmerking:

Druk niet op de knop  Annul. om het afdrukken te annuleren als er op dat moment net een testpatroon wordt afgedrukt met het hulpprogramma Print Head Alignment (Printkop uitlijnen).

Het hulpprogramma Print Head Alignment (Printkop uitlijnen) gebruiken in Windows

Om de printkop uit te lijnen met het hulpprogramma Print Head Alignment (Printkop uitlijnen) gaat u als volgt te werk.

1 Zorg ervoor dat er geen waarschuwingen of foutberichten op het display worden aangegeven.

2 Zorg ervoor dat papiercassette 1 papier van A4-formaat bevat.

3 Klik met de rechtermuisknop op het printerpictogram op de taskbar (taakbalk) en selecteer **Print Head Alignment (Printkop uitlijnen)**.

Als het printerpictogram niet wordt weergegeven, leest u in het gedeelte hierna hoe u het pictogram kunt toevoegen.

➔ [“Via het snelkoppelingpictogram op de taakbalk” op pagina 40](#)

4 Volg de instructies op het scherm om de printkop uit te lijnen.

Het hulpprogramma Print Head Alignment (Printkop uitlijnen) gebruiken in Mac OS X

Om de printkop uit te lijnen met het hulpprogramma Print Head Alignment (Printkop uitlijnen) gaat u als volgt te werk.

1 Zorg ervoor dat er geen waarschuwingen of foutberichten op het display worden aangegeven.

2 Zorg ervoor dat papiercassette 1 papier van A4-formaat bevat.

3 Open het dialoogvenster Epson Printer Utility 4.

➔ [“De printerdriver voor Mac OS X openen” op pagina 40](#)

4 Klik op de knop **Print Head Alignment (Printkop uitlijnen)**.

5 Volg de instructies op het scherm om de printkop uit te lijnen.

Uw printer en software onderhouden

Het controlepaneel gebruiken

Om de printkop uit te lijnen met het controlepaneel van het apparaat gaat u als volgt te werk.

Gebruik de knoppen ◀, ▶, ▲ of ▼ om het gewenste menu, instelling of optie die u wilt invoeren weer te geven.

- 1 Zorg ervoor dat papercassette 1 papier van A4-formaat bevat.
- 2 Druk op **Setup**.
- 3 Selecteer **Onderhoud**.
- 4 Selecteer **Printkop uitl.**
- 5 Druk op één van de knoppen **Start** om de patronen af te drukken.
- 6 Selecteer het beste (meest complete) patroon.



- 7 Voer het patroonnummer voor #1 in.
- 8 Herhaal stap 7 voor alle patronen.
- 9 Ga verder met het uitlijnen van de printkop.

Tijd en land instellen/wijzigen

Volg de onderstaande stappen om de tijd en het land in te stellen via het controlepaneel van het apparaat.

Gebruik de knoppen ◀, ▶, ▲ of ▼ om het gewenste menu, instelling of optie die u wilt invoeren weer te geven.

- 1 Druk op **Setup**.
- 2 Druk op **Printer inst.**

Uw printer en software onderhouden

3 Selecteer **Dat./tijd**.

4 Selecteer de datumnotatie.

5 Stel de datum in.

6 Selecteer de tijdnotatie.

7 Stel de tijd in.

Opmerking:

Om zomertijd te selecteren, stelt u **Zomertijd** in als **Aan**.

➔ “[Menulijst instelmodus](#)” op pagina 120

8 Selecteer **Land**.

9 Selecteer het land.

10 Selecteer **Ja**.

Opmerking:

Wanneer de stroom gedurende een lange tijd uitgeschakeld is, is het mogelijk dat de klok teruggezet is. Controleer de klok wanneer u de stroom terug inschakelt.

Printerinstellingen uitvoeren

Als u de printerdriver hebt geïnstalleerd, kunt u vanaf uw computer verschillende printerinstellingen uitvoeren met het hulpprogramma voor instellingen.

Opmerking:

Voor de modellen PS3/PCL moet u de software downloaden vanaf de website van Epson.

Power Off Timer (Uitschakeltimer) instellen

Opmerking:

- Deze optie is alleen beschikbaar voor apparaten zonder fax.
- Deze instelling kan ook worden uitgevoerd via het controlepaneel van het apparaat.
 - ➔ “[Uitschakeltimer](#)” op pagina 119

Uw printer en software onderhouden

De printer wordt automatisch uitgeschakeld als er geen handelingen worden uitgevoerd gedurende de geselecteerde periode nadat het apparaat in de slaapstand gaat.

U kunt de tijd aanpassen vooraleer de energiespaarstand wordt toegepast. Als u deze tijd vergroot, beïnvloedt dit de energiezuinigheid van de printer. Denk aan het milieu voor u een wijziging aanbrengt.

Volg de onderstaande instructies om de tijd aan te passen.

Voor Windows

- 1 **Windows 7:** Klik op de startknop, selecteer **Devices and Printers (Apparaten en Printers)**, klik met de rechtermuisknop op de printer en selecteer **Printer properties (Eigenschappen van printer)**.

Windows Vista en Server 2008: Klik op de knop Start, selecteer **Control Panel (Configuratiescherm)** en selecteer **Printer** in de categorie **Hardware and Sound (Hardware en geluiden)**. Klik vervolgens met de rechtermuisknop op de printer en selecteer **Properties (Eigenschappen)**.

Windows XP en Server 2003: Klik op **Start, Control Panel (Configuratiescherm)** en vervolgens op **Printers and Faxes (Printers en faxapparaten)**. Klik vervolgens met de rechtermuisknop op de printer en selecteer **Properties (Eigenschappen)**.
- 2 Klik op het tabblad **Optional Settings (Optionele instellingen)** en klik vervolgens op de knop **Printer Settings (Printerinstellingen)**.
- 3 Selecteer **Off (Uit)**, **2h (2 uur)**, **4h (4 uur)**, **8h (8 uur)** of **12h (12 uur)** als instelling voor de Power Off Timer (Uitschakeltimer).
- 4 Klik op de knop **Apply (Toepassen)**.

Voor Mac OS X

- 1 Open het dialoogvenster Epson Printer Utility 4.
➔ [“De printerdriver voor Mac OS X openen” op pagina 40](#)
- 2 Klik op de knop **Printer Settings (Printerinstellingen)**. Het scherm Printer Settings (Printerinstellingen) wordt weergegeven.
- 3 Selecteer **Off (Uit)**, **2h (2 uur)**, **4h (4 uur)**, **8h (8 uur)** of **12h (12 uur)** als instelling voor de Power Off Timer (Uitschakeltimer).
- 4 Klik op de knop **Apply (Toepassen)**.

Paper Size Loaded (Geplaatst papierformaat) instellen

Opmerking:

Deze instelling kan ook worden uitgevoerd via het controlepaneel van het apparaat.

➔ [“Geplaatst papierformaat” op pagina 119](#)

Volg de onderstaande stappen om het papierformaat te plaatsen in de achter-MF-lade en de cassette(s) te selecteren.

Uw printer en software onderhouden

Wanneer dit is ingesteld, moet u de papierbron niet meer selecteren telkens wanneer u afdrukt.

Voor Windows

- 1 **Windows 7:** Klik op de startknop, selecteer **Devices and Printers (Apparaten en Printers)**, klik met de rechtermuisknop op de printer en selecteer **Printer properties (Eigenschappen van printer)**.

Windows Vista en Server 2008: Klik op de knop Start, selecteer **Control Panel (Configuratiescherm)** en selecteer **Printer** in de categorie **Hardware and Sound (Hardware en geluiden)**. Klik vervolgens met de rechtermuisknop op de printer en selecteer **Properties (Eigenschappen)**.

Windows XP en Server 2003: Klik op **Start, Control Panel (Configuratiescherm)** en vervolgens op **Printers and Faxes (Printers en faxapparaten)**. Klik vervolgens met de rechtermuisknop op de printer en selecteer **Properties (Eigenschappen)**.
- 2 Klik op het tabblad **Optional Settings (Optionele instellingen)** en klik op de knop **Printer Settings (Printerinstellingen)**.
- 3 Selecteer het papierformaat voor elke papierbron als het Paper Size Loaded (Geplaatst papierformaat).
- 4 Klik op de knop **Apply (Toepassen)**.

Voor Mac OS X

- 1 Open het dialoogvenster Epson Printer Utility 4.
➔ [“De printerdriver voor Mac OS X openen” op pagina 40](#)
- 2 Klik op de knop **Printer Settings (Printerinstellingen)**. Het scherm Printer Settings (Printerinstellingen) wordt weergegeven.
- 3 Selecteer het papierformaat voor elke papierbron als het Paper Size Loaded (Geplaatst papierformaat).
- 4 Klik op de knop **Apply (Toepassen)**.

De printer reinigen

De buitenzijde van de printer reinigen

Om ervoor te zorgen dat uw printer goed blijft functioneren, moet u deze een aantal maal per jaar goed reinigen aan de hand van de volgende instructies.



Let op:

Maak de printer nooit schoon met alcohol of thinner. Deze chemicaliën kunnen de printer beschadigen.

- Maak het display/aanraakscherm schoon met een droge, zachte, schone doek. Gebruik geen vloeibare of chemische reinigingsmiddelen.

Uw printer en software onderhouden

- ❑ Maak het oppervlak van het documentglas schoon met een droge, zachte, schone doek.

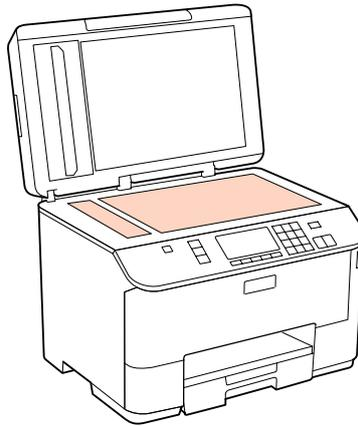

- ❑ Als de glasplaat besmeurd is met vetplekken of een andere hardnekkige substantie, veegt u de plaat schoon met een doek met daarop een klein beetje glasreiniger. Verwijder al het overtollige vocht.
- ❑ Open het deksel van de ADF en maak de rol en de binnenzijde van de ADF schoon met een droge, zachte, schone doek (alleen voor printers met ADF-functie).

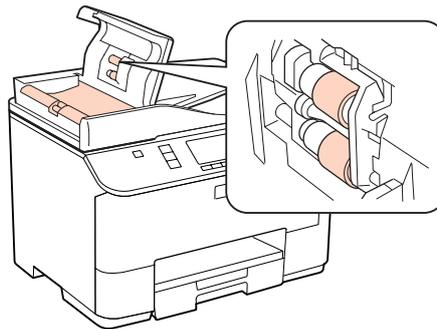

- ❑ Let erop dat u nooit te hard op het documentglas drukt.
- ❑ Voorkom krassen en beschadigingen op het oppervlak van het documentglas en gebruik bij het schoonmaken geen harde, schurende borstels. Een beschadigde glasplaat resulteert in een mindere scankwaliteit.

Opmerking alleen voor apparaten zonder faxfunctie:

Sluit u de papiersteun achter-MF-lade en de uitvoerlade wanneer u het apparaat niet gebruikt, om het apparaat tegen stof te beschermen.

De binnenzijde van de printer reinigen

Voor een optimale afdrukkwaliteit moet u de rol binnen in de printer reinigen aan de hand van de volgende instructies.



Waarschuwing:

Raak de onderdelen binnen in de printer niet aan.

Uw printer en software onderhouden



Let op:

- Pas op dat er geen water of andere vloeistoffen op de elektronische onderdelen terecht komt.
- Spuit geen smeermiddelen in de printer.
- Wanneer u de verkeerde olie gebruikt, kunt u het mechanisme beschadigen. Neem contact op met uw leverancier of een erkende servicemedewerker als de printer moet worden gesmeerd.

1

Zorg ervoor dat er geen waarschuwingen of foutberichten op het display worden aangegeven.

2

Laad enkele vellen A4-papier in de printer.

3

Druk op  **Copy**.

4

Druk op de knoppen  **Start** om een kopie te maken zonder een document op het documentglas te leggen.

5

Herhaal stap 4 tot er geen inkt meer op het papier zit.

De printer vervoeren

Als u de printer over enige afstand wilt vervoeren, moet u het apparaat zorgvuldig verpakken in de oorspronkelijke doos (of een vergelijkbare doos waar het apparaat precies in past).



Let op:

- Zorg er bij opslag of transport van de printer voor dat deze niet gekanteld, verticaal of ondersteboven wordt gehouden. Anders kan er inkt lekken.
- Laat de cartridges zitten. Als u de cartridges verwijdert, kan de printkop indrogen, waardoor afdrucken niet meer mogelijk is.

1

Zet de printer uit.

2

Trek de stekker uit het stopcontact en trek vervolgens de USB-kabel uit de computer. Trek alle andere kabels uit de printer.

3

Verwijder alle papier uit de achter-MF-lade.

Uw printer en software onderhouden

- 4** Klap de toevoergeleider naar achteren en sluit de papiersteun en de uitvoerlade.

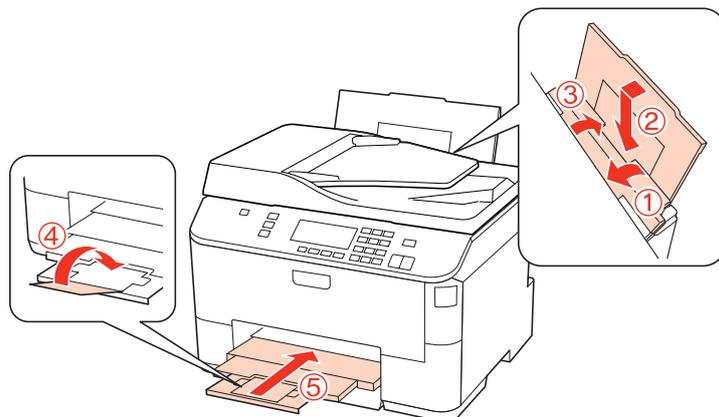

- 5** Verwijder al het papier uit de papercassette en plaats de cassette terug in de printer.

- 6** Plaats de printer in de oorspronkelijke doos. Gebruik het beschermmateriaal waarin u het apparaat hebt ontvangen.

Opmerking:

- Houd het apparaat recht tijdens het vervoer.
- Zorg ervoor dat u het beschermmateriaal van het apparaat verwijdert voor u het opnieuw gebruikt.

Uw software controleren en installeren

De op uw computer geïnstalleerde software controleren

Voor het gebruik van de in deze Gebruikershandleiding beschreven functies moet u de volgende software installeren.

- Epson Driver en Utiliteiten
- Epson Event Manager

Volg de onderstaande instructies om te controleren dat de software is geïnstalleerd op uw computer.

Voor Windows

- 1** **Windows 7, Vista en Server 2008:** Klik op de knop Start en selecteer **Control Panel (Configuratiescherm)**.

Windows XP en Server 2003: Klik op **Start** en selecteer **Control Panel (Configuratiescherm)**.

- 2** **Windows 7, Vista en Server 2008:** Klik op **Uninstall a program (Een programma verwijderen)** in de categorie Programs (Programma's).

Windows XP: dubbelklik op het pictogram **Add or Remove Programs (Software)**.

Windows Server 2003: Klik op het pictogram **Add or Remove Programs (Software)**.

Uw printer en software onderhouden

- 3 Controleer de lijst met momenteel geïnstalleerde programma's.

Voor Mac OS X

- 1 Dubbelklik op **Macintosh HD**.
- 2 Dubbelklik op de map **Epson Software** in de map Applications (Programma's) en controleer de inhoud ervan.

Opmerking:

- De map *Applications (Programma's)* bevat software geleverd door derden.
- Om te controleren dat de printerdriver is geïnstalleerd, klikt u op **System Preferences (Systeemvoorkeuren)** in het menu Apple en klikt u vervolgens op **Print & Fax (Afdrukken & faxen)**. Zoek dan uw apparaat in de lijst *Printers*.

De software installeren

Plaats de CD met printersoftware die bij uw apparaat werd geleverd in de computer en selecteer de software die u wilt installeren op het scherm Software Select (Software selecteren).

De software verwijderen

Sommige problemen kunnen worden opgelost door de printersoftware te verwijderen en opnieuw te installeren. Dit kan ook nodig zijn na een upgrade van uw besturingssysteem.

Voor Windows

Opmerking:

- In *Windows 7, Vista en Server 2008* moet u zich aanmelden als beheerder (gebruiker met beheerdersaccount).
- In *Windows XP en Server 2003* moet u zijn ingelogd als *Computer Administrator (Systeembeheerder)*.

- 1 Schakel het apparaat uit.
- 2 Trek de interfacekabel van het apparaat uit de computer.
- 3 Ga op een van de volgende manieren te werk.

Windows 7, Vista en Server 2008: Klik op de startknop en selecteer **Control Panel (Configuratiescherm)**.

Windows XP en Server 2003: Klik op **Start** en selecteer **Control Panel (Configuratiescherm)**.
- 4 Ga op een van de volgende manieren te werk.

Windows 7, Vista en Server 2008: Klik op **Uninstall a program (Een programma verwijderen)** in de categorie *Programs (Programma's)*.

Uw printer en software onderhouden

Windows XP: dubbelklik op het pictogram **Add or Remove Programs (Software)**.

Windows Server 2003: Klik op het pictogram **Add or Remove Programs (Software)**.

5 Selecteer de software die u wilt verwijderen (zoals de driver van uw product en de toepassing).

6 Ga op een van de volgende manieren te werk.

Windows 7 en Server 2008: Klik op **Uninstall/Change (Verwijderen/wijzigen)** of **Uninstall (Verwijderen)**.

Windows Vista: Klik op **Uninstall/Change (Verwijderen/Wijzigen)** of **Uninstall (Verwijderen)** en klik vervolgens op **Continue (Doorgaan)** in het venster User Account Control (Gebruikersaccountbeheer).

Windows XP en Server 2003: Klik op **Change/Remove (Wijzigen/verwijderen)** of **Remove (Verwijderen)**.

Opmerking:

*Als u de printerdriver van uw apparaat wilt verwijderen in stap 5, selecteert u het pictogram voor uw product en klikt u op **OK**.*

7 Klik op **Yes (Ja)** of **Next (Volgende)** wanneer u om bevestiging wordt gevraagd.

8 Volg de instructies op het scherm.

In bepaalde gevallen wordt u gevraagd uw computer opnieuw te starten. Als dit gebeurt, selecteer dan **I want to restart my computer now (Ik wil nu herstarten)** en klik op **Finish (Voltooien)**.

Voor Mac OS X

Opmerking:

- Om uw printersoftware te verwijderen moet u de **Uninstall Center** downloaden.
Ga naar de website:
<http://www.epson.com>
Selecteer het onderdeel "ondersteuning" van uw lokale Epson-website.
- Als u toepassingen wilt verwijderen, moet u zich aanmelden met de account van een **Computer Administrator (Beheerder)**.
U kunt geen software verwijderen als u als beperkte gebruiker bent aangemeld.
- Afhankelijk van de toepassing kunnen een apart installatie- en verwijderprogramma zijn gebruikt.

1 Sluit alle actieve toepassingen.

2 Dubbelklik op het pictogram **Uninstall Center** in de map **Epson** op de harde schijf van uw Mac OS X.

3 Selecteer de selectievakjes van de software die u wilt verwijderen (zoals de driver van uw product en de toepassing).

Uw printer en software onderhouden

4 Klik op **Uninstall (Verwijderen)**.

5 Volg de instructies op het scherm.

Als u de software die u wilt verwijderen niet kan terugvinden in het venster Uninstall Center, dubbelklik dan op de map **Applications (Programma's)** op harde schijf van uw Mac OS X, selecteer de toepassing die u wilt verwijderen en sleep deze naar het pictogram van de **Trash (Prullenmand)**.

Opmerking:

*Als u de printerdriver verwijdert en de naam van uw apparaat aanwezig blijft in het venster **Print & Fax (Afdrukken & faxen)**, selecteert u de naam van uw apparaat en klikt u op de knop - **Remove (Verwijder)**.*

Probleemoplossing voor afdrukken

De oorzaak van het probleem opsporen

Volg in geval van printerproblemen altijd de volgende twee stappen. Probeer eerst de oorzaak van het probleem te achterhalen en pas dan de meest voor de hand liggende oplossingen toe totdat het probleem is opgelost.

De informatie die u nodig hebt om de meest voorkomende problemen te lokaliseren en op te lossen krijgt u via de online-probleemoplossing, het bedieningspaneel van de printer, de statusmonitor of door een printercontrole uit te voeren. Raadpleeg het betreffende gedeelte hierna.

Als u specifieke problemen hebt met de afdrukkwaliteit, een afdrukprobleem dat geen verband houdt met de afdrukkwaliteit of een probleem met de papierinvoer, of als de printer helemaal niets meer wil doen, raadpleeg dan het betreffende gedeelte.

Voordat u een probleem kunt oplossen, kan het noodzakelijk zijn het afdrukken te annuleren.

➔ [“Afdrukken annuleren” op pagina 47](#)

Statusmonitor

Als er tijdens het afdrukken een probleem optreedt, verschijnt er een foutbericht in het venster van de statusmonitor.

Wanneer u een cartridge of een onderhoudsdoos moet vervangen, klikt u op de knop **How To (Hoe)** in het scherm. De statusmonitor geeft u stapsgewijze instructies voor het vervangen van de cartridge of de onderhoudsdoos.

Opmerking voor Windows-gebruikers:

Als EPSON Status Monitor 3 niet verschijnt, gaat u naar de printerdriver en klikt u op het tabblad **Maintenance (Hulpprogramma's)** en vervolgens op de knop **Extended Settings (Extra instellingen)**. In het venster **Extended Settings (Extra instellingen)** schakelt u het selectievakje **Enable EPSON Status Monitor 3 (EPSON Status Monitor 3 inschakelen)** in.

U kunt de cartridgestatus op de volgende manieren controleren:

- ➔ [“EPSON Status Monitor 3 gebruiken” op pagina 156](#) (Windows)
- ➔ [“EPSON Status Monitor gebruiken” op pagina 158](#) (Mac OS X)

De werking van de printer controleren

Als u de oorzaak van het probleem niet kunt achterhalen, kunt u met een speciale controle bepalen of het probleem bij de printer of bij de computer moet worden gezocht.

U voert als volgt een printercontrole uit.

Gebruik de knoppen ◀, ▶, ▲ of ▼ om het gewenste menu, instelling of optie die u wilt invoeren weer te geven.

1

Zorg ervoor dat de printer uitgeschakeld is.

Probleemoplossing voor afdrukken

- 2 Zorg ervoor dat de papiercassette papier van A4-formaat bevat.
- 3 Druk op de knop  om de printer aan te zetten.
- 4 Druk op  **Setup**.
- 5 Selecteer **Onderhoud**.
- 6 Selecteer **Spuitkan. contr.**
- 7 Druk op een van de knoppen  **Start** om de controle van de spuitkanaaltjes te starten.

Er wordt een testpagina met een spuitkanaaltjespatroon afgedrukt. Als er delen uit het patroon ontbreken, moet u de printkop reinigen.

➔ [“De printkop reinigen” op pagina 141](#)

- Als de testpagina wordt afgedrukt, wordt het probleem waarschijnlijk veroorzaakt door de software-instellingen, de kabel of de computer. Het is ook mogelijk dat de software niet goed is geïnstalleerd. Probeer de software te verwijderen en opnieuw te installeren.
 - ➔ [“De software verwijderen” op pagina 152](#)
- Als de testpagina niet wordt afgedrukt, kan er iets mis zijn met de printer. Probeer de adviezen uit het volgende gedeelte.
 - ➔ [“De printer drukt niet af” op pagina 174](#)

De printerstatus controleren

Voor Windows

EPSON Status Monitor 3 gebruiken

EPSON Status Monitor 3 geeft gedetailleerde informatie over de status van de printer.

U kunt de EPSON Status Monitor 3 op twee manieren openen:

- Dubbelklik op het printerpictogram op de taskbar (taakbalk) van Windows. Raadpleeg het hierna genoemde gedeelte voor informatie over het toevoegen van dit pictogram aan de taskbar (taakbalk).
 - ➔ [“Via het snelkoppelingspictogram op de taakbalk” op pagina 40](#)
- Open de printerdriver, klik op het tabblad **Maintenance (Hulpprogramma's)** en klik op de knop **EPSON Status Monitor 3**.

Probleemoplossing voor afdrucken

Wanneer u EPSON Status Monitor 3 opent, wordt het volgende venster weergegeven:

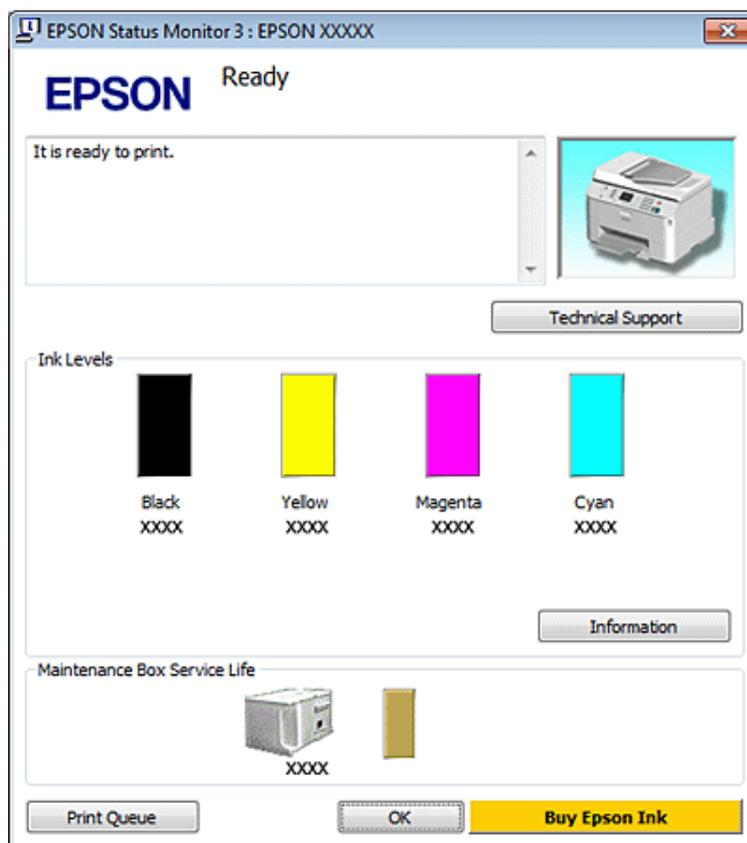

Opmerking:

- Als EPSON Status Monitor 3 niet verschijnt, gaat u naar de printerdriver en klikt u op het tabblad **Maintenance (Hulpprogramma's)** en vervolgens op de knop **Extended Settings (Extra instellingen)**. In het venster **Extended Settings (Extra instellingen)** schakelt u het selectievakje **Enable EPSON Status Monitor 3 (EPSON Status Monitor 3 inschakelen)** in.
- Afhankelijk van de huidige instellingen is het mogelijk dat de vereenvoudigde statusmonitor wordt weergegeven. Klik op de knop **Details** om het bovenstaande venster weer te geven.

EPSON Status Monitor 3 biedt de volgende informatie:

- Current Status (Huidige status):**
Als de inkt bijna of helemaal op is of de onderhoudsdoos bijna of helemaal vol is, verschijnt de knop **How to (Hoe)** in het venster van de EPSON Status Monitor 3. Klik op **How to (Hoe)** om de instructies voor het vervangen van de cartridge of de onderhoudsdoos weer te geven.
- Ink Levels (Inktniveau):**
EPSON Status Monitor 3 biedt een grafische weergave van de cartridgestatus.
- Information (Informatie):**
U kunt informatie over de geïnstalleerde cartridges weergeven door te klikken op **Information (Informatie)**.
- Maintenance Box Service Life (Levensduur onderhoudscassette):**
EPSON Status Monitor 3 biedt een grafische weergave van de status van de onderhoudsdoos.

Probleemoplossing voor afdrucken

❑ **Technical Support (Technische ondersteuning):**

U kunt de online Gebruikershandleiding openen vanuit EPSON Status Monitor 3. Als u problemen ondervindt, klikt u op **Technical Support (Technische ondersteuning)** in het venster EPSON Status Monitor 3.

❑ **Print Queue (Wachtrij):**

U kunt de Windows Spooler (Windows-spooler) weergegeven door te klikken op **Print Queue (Wachtrij)**.

Als er een probleem optreedt tijdens het afdrucken, verschijnt EPSON Status Monitor 3 en wordt een foutboodschap weergegeven. Klik voor meer informatie op **Technical Support (Technische ondersteuning)** om de online Gebruikershandleiding te openen.

Als de inkt bijna of helemaal op is of de onderhoudsdoos bijna of helemaal vol is, verschijnt de knop How to (Hoe). Klik op **How to (Hoe)** en de EPSON Status Monitor 3 geeft u stapsgewijze instructies voor het vervangen van de cartridge of de onderhoudsdoos.

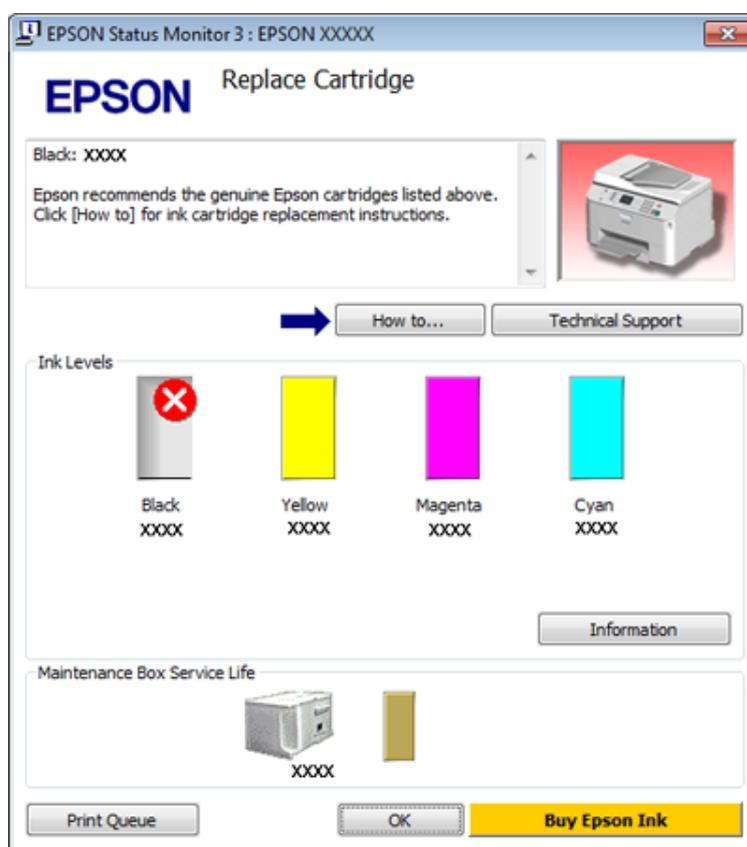

Voor Mac OS X

EPSON Status Monitor gebruiken

Als EPSON Status Monitor een probleem met de printer ontdekt, wordt daarover een foutbericht weergegeven.

Volg de onderstaande stappen om de EPSON Status Monitor te openen.

1

Open de Epson Printer Utility 4.

➔ [“De printerdriver voor Mac OS X openen”](#) op pagina 40

Probleemoplossing voor afdrukken

2

Klik op de knop **EPSON Status Monitor**. De EPSON Status Monitor wordt weergegeven.



Als de inkt bijna of helemaal op is of de onderhoudsdoos bijna of helemaal vol is, verschijnt de knop **How to (Hoe)**. Klik op **How to (Hoe)** en de EPSON Status Monitor geeft u stapsgewijze instructies voor het vervangen van de cartridge of onderhoudsdoos.

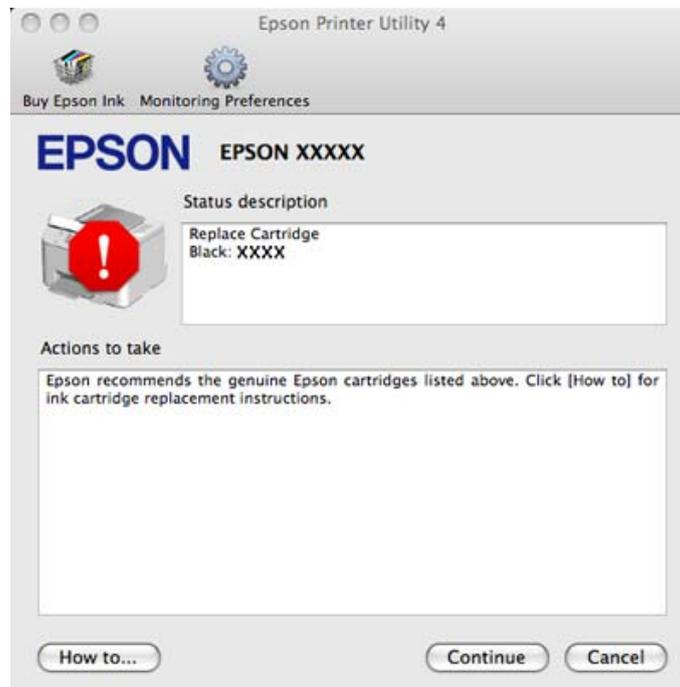

U kunt dit programma ook gebruiken om vóór het afdrukken de cartridgestatus te controleren. De EPSON Status Monitor toont de cartridgestatus van het moment waarop het programma werd geopend. Klik op **Update (Updaten)** als u de cartridgestatus wilt actualiseren.

Probleemoplossing voor afdrucken

Vastgelopen papier

Waarschuwing:

Kom nooit aan de knoppen op het bedieningspaneel wanneer u met uw hand in de printer zit.

Controleer de foutboodschap en probeer de volgende oplossingen in deze volgorde.

Foutboodschappen	Oplossing
Papierstoring. Druk op zodat u kunt zien hoe u vastgelopen papier kunt verwijderen. Bevestig achter-unit weer en druk op of .	1. ➔ "Vastgelopen papier uit de achtereenheid verwijderen" op pagina 161 2. Druk op één van de knoppen Start om het bericht te verwijderen.
Papierstoring. Druk op .	
Papierstoring. Druk op zodat u kunt zien hoe u vastgelopen papier kunt verwijderen. Bevestig achter-unit weer en sluit voorklep. Druk op of .	1. ➔ "Vastgelopen papier uit de achtereenheid verwijderen" op pagina 161 2. ➔ "Vastgelopen papier verwijderen uit het voorpaneel en de uitvoerlade" op pagina 162
Papierstoring. Druk op .	3. Druk op één van de knoppen Start om het bericht te verwijderen.
Papierstoring. Druk op zodat u kunt zien hoe u vastgelopen papier kunt verwijderen. Sluit voorklep en druk op of .	1. ➔ "Vastgelopen papier verwijderen uit het voorpaneel en de uitvoerlade" op pagina 162 2. Druk op één van de knoppen Start om het bericht te verwijderen.
Papierstoring. Druk op .	
Papier op of papierstoring. Controleer papierformaat en plaats papier in papiercassette 1.	1. ➔ "Vastgelopen papier uit de papiercassette(s) verwijderen" op pagina 163
Papier op of papierstoring. Controleer papierformaat en plaats papier in papiercassette 1. Druk op .	2. ➔ "Vastgelopen papier uit de achtereenheid verwijderen" op pagina 161
Papier op of papierstoring. Controleer papierformaat en plaats papier in papiercassette 2.	3. Druk op één van de knoppen Start om het bericht te verwijderen.
Papier op of papierstoring. Controleer papierformaat en plaats papier in papiercassette 2. Druk op .	Opmerking: <i>Als de foutmelding dan nog niet verdwijnt, gaat u als volgt te werk.</i> 4. ➔ "Vastgelopen papier verwijderen uit het voorpaneel en de uitvoerlade" op pagina 162 5. Druk op één van de knoppen Start om het bericht te verwijderen.

Probleemoplossing voor afdrukken

Foutboodschappen	Oplossing
Papier op of papierstoring. Controleer papierformaat en plaats papier in MF-lade.	1. Plaats alle papier terug de achter-MF-lade. ➔ "In de achter-MF-lade" op pagina 31
Papier op of papierstoring. Controleer papierformaat en plaats papier in achter-MF lade. Druk op ►.	2. ➔ "Vastgelopen papier uit de achtereenheid verwijderen" op pagina 161 3. Druk op één van de knoppen ◊ Start om het bericht te verwijderen. Opmerking: <i>Als de foutmelding dan nog niet verdwijnt, gaat u als volgt te werk.</i> 4. ➔ "Vastgelopen papier verwijderen uit het voorpaneel en de uitvoerlade" op pagina 162 5. Druk op één van de knoppen ◊ Start om het bericht te verwijderen.
Papier vastgelopen in automatische document- toevoer (ADF). Verwijder het vastgelopen papier.	➔ "Vastgelopen papier verwijderen uit de automatische documenttoevoer (ADF)" op pagina 164
Papier vastgelopen in automatische documenttoevoerder (ADF). Verwijder het vastgelopen papier. Druk op ►.	
Papierstoring binnenin, achterin, of in ADF. Druk op <input type="checkbox"/> OK zodat u kunt zien hoe u vastgelopen papier kunt verwijderen.	1. ➔ "Vastgelopen papier uit de papercassette(s) verwijderen" op pagina 163
Papierstoring binnenin of achterin. Druk op <input type="checkbox"/> OK zodat u kunt zien hoe u vastgelopen papier kunt verwijderen.	2. ➔ "Vastgelopen papier uit de achtereenheid verwijderen" op pagina 161
Papierstoring binnenin, achterin, of in ADF. Druk op ►.	3. ➔ "Vastgelopen papier verwijderen uit het voorpaneel en de uitvoerlade" op pagina 162 4. ➔ "Vastgelopen papier verwijderen uit de automatische documenttoevoer (ADF)" op pagina 164 (alleen voor printers met een automatische documenttoevoerder) 5. Druk op de knop  om de printer uit te zetten en druk vervolgens opnieuw op  om de printer weer aan te zetten.

Vastgelopen papier uit de achtereenheid verwijderen

1

Duw de knoppen aan weerszijden van de achtereenheid tegelijk in en trek de eenheid vervolgens naar buiten.

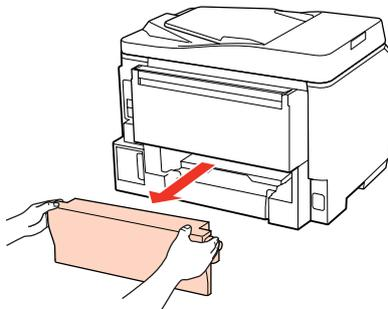

Probleemoplossing voor afdrukken

- 2** Verwijder voorzichtig het vastgelopen papier.

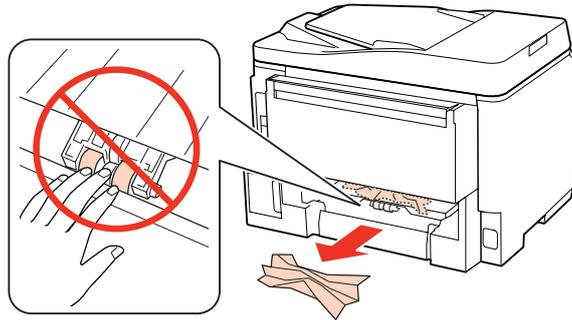

- 3** Verwijder voorzichtig het vastgelopen papier.

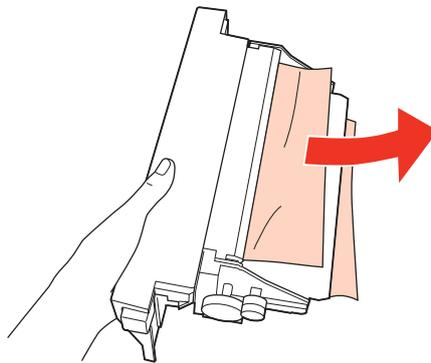

- 4** Duw de knoppen aan weerszijden van de achtereenheid tegelijk in en brengt de eenheid weer aan.

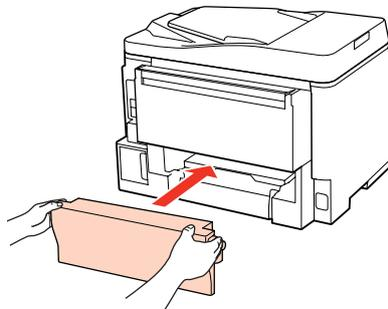

Vastgelopen papier verwijderen uit het voorpaneel en de uitvoerlade

- 1** Open de klep aan de voorzijde.

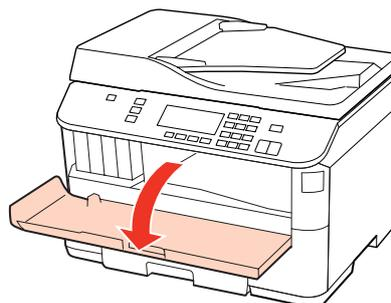

Probleemoplossing voor afdrukken

- 2** Verwijder al het papier en alle eventuele losse stukken.

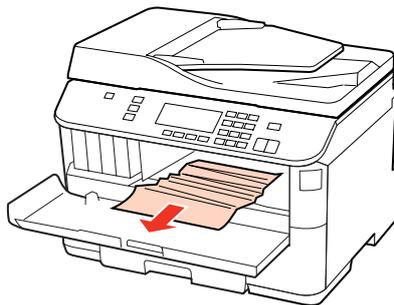

- 3** Sluit het voorpaneel. Als er vastgelopen papier blijft zitten in de buurt van de uitvoerlade, moet u het papier voorzichtig verwijderen.

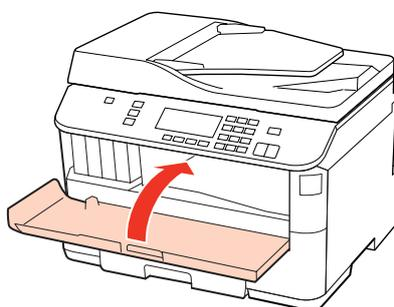

Vastgelopen papier uit de papercassette(s) verwijderen

Opmerking:

De illustraties in dit gedeelte tonen hoe u vastgelopen papier kunt verwijderen uit papercassette 1. Wanneer u vastgelopen papier uit papercassette 2 verwijdert, herhaalt u de onderstaande instructies.

- 1** Trek de papercassette naar buiten.

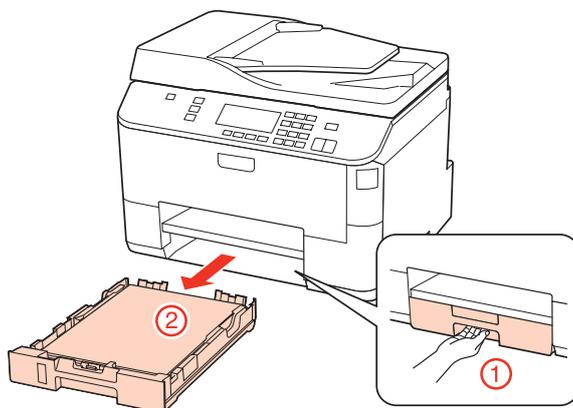

- 2** Plaats alle papier terug de papercassette.
 ➔ [“In de papercassette” op pagina 27](#)

Probleemoplossing voor afdrukken

- 3** Verwijder zorgvuldig al het papier dat in de printer is vastgelopen.

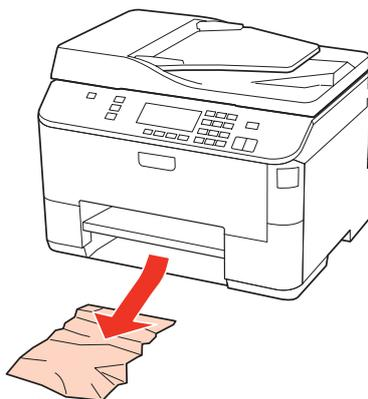

- 4** Schuif de cassette mooi recht terug in de printer. Doe dit langzaam en voorzichtig.

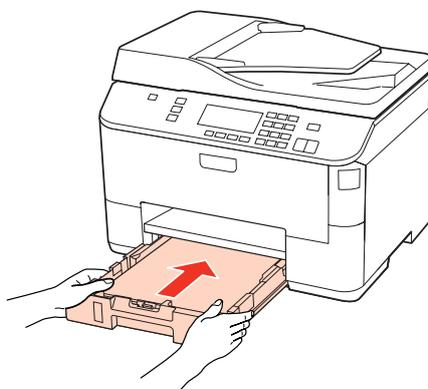

Vastgelopen papier verwijderen uit de automatische documenttoevoer (ADF)

- 1** Verwijder de stapel papier uit de toevoerlade van de ADF.

- 2** Open het deksel van de ADF.

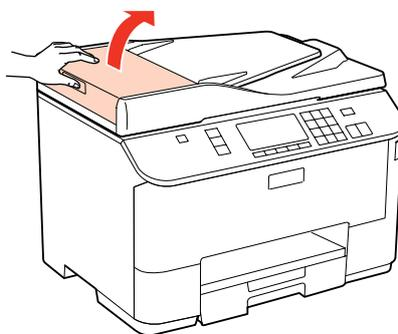

Let op:

Open in ieder geval het deksel van de ADF voordat u vastgelopen papier verwijdert. Als u dat niet doet, kan de printer beschadigd raken.

Probleemoplossing voor afdrukken

- 3** Verwijder voorzichtig het vastgelopen papier.

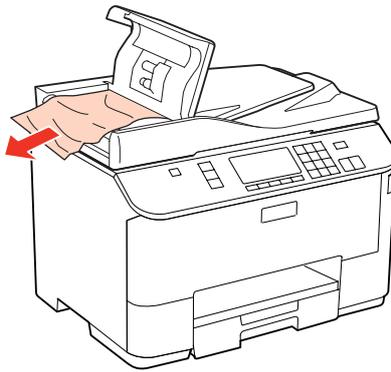

- 4** Sluit het deksel van de ADF.

- 5** Open het deksel.

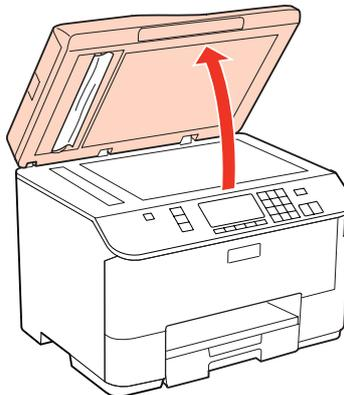

- 6** Verwijder voorzichtig het vastgelopen papier.

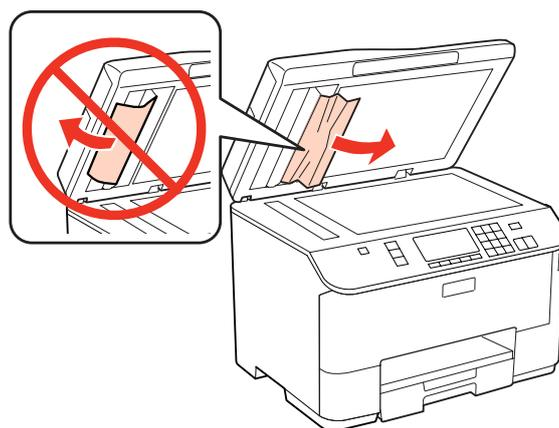

- 7** Sluit het deksel.

Probleemoplossing voor afdrukken

- 8 Til de toevoerlade van de ADF omhoog.

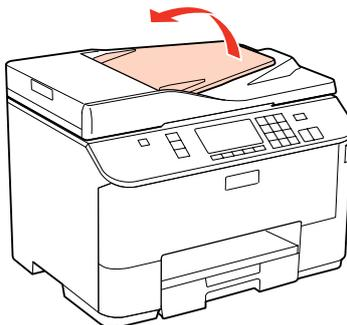

- 9 Verwijder voorzichtig het vastgelopen papier.

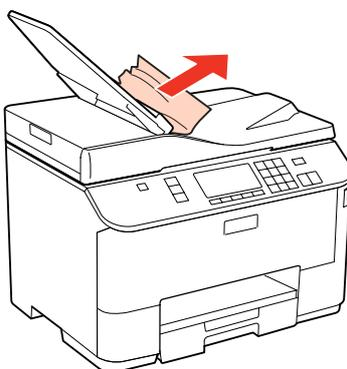

- 10 Zet de toevoerlade van de ADF terug.

Vastlopen van papier voorkomen

Als het papier regelmatig vastloopt, controleert u het volgende:

- Het papier mag niet ruw, omgekruld of gekreukeld zijn.
- Het papier dat u gebruikt moet van goede kwaliteit zijn.
- Het papier moet met de afdrukszijde naar beneden in de papercassette worden geplaatst.
- De afdrukszijde van het papier moet naar boven gericht zijn in de achter-MF-lade.
- De stapel papier moet zijn uitgewaaierd voordat u deze in de printer hebt geladen.
- Let er bij gewoon papier op dat het niet boven de streep net onder de pijl ▼ of ≡ aan de binnenzijde van de zijgeleider komt.
Zorg er bij speciaal afdruk materiaal van Epson voor dat het aantal vellen niet meer bedraagt dan het maximum dat voor het betreffende afdruk materiaal is opgegeven.
➔ [“Selecteren welke lade te gebruiken en de laadcapaciteiten van de lade” op pagina 25](#)
- De zijgeleiders moeten tegen het papier aangeschoven zijn.
- De printer moet op een vlakke, stabiele ondergrond staan die groter is dan de printer. De printer werkt niet goed als hij scheef staat.

Probleemoplossing voor afdrukken

Opnieuw afdrukken na een papierstoring (alleen voor Windows)

Wanneer u een afdruktaak annuleert als gevolg van een papierstoring, kunt u die taak opnieuw afdrukken zonder de reeds afgedrukte pagina's nog een keer af te drukken.

- 1 Verhelp de papierstoring.
➔ “Vastgelopen papier” op pagina 160
- 2 Open de printerinstellingen.
➔ “De printerdriver voor Windows openen” op pagina 39
- 3 Schakel het selectievakje **Print Preview (Afdrukvoorbeeld)** in op het venster Main (Hoofdgroep) van de printerdriver.
- 4 Geef de gewenste afdrukinstellingen op.
- 5 Klik op **OK** om het venster met printerinstellingen te sluiten en druk uw bestand af. Het venster Print Preview (Afdrukvoorbeeld) wordt geopend.
- 6 Selecteer een pagina die al is afgedrukt in het vak met de paginalijst aan de linkerkant en selecteer vervolgens **Remove Page (Pagina verwijderen)** in het menu Print Options (Afdrukopties). Doe dit voor alle pagina's die al zijn afgedrukt.
- 7 Klik op **Print (Afdrukken)** in het venster Print Preview (Afdrukvoorbeeld).

Problemen met de afdrukkwaliteit

Als de afdrukkwaliteit te wensen overlaat, maak dan een vergelijking met de volgende illustraties. Klik op het bijschrift onder de illustratie die het meest overeenkomt met uw afdruk.

<p>enthalten alle Aufdruck. W ↓ 5008 "Regel</p> <p>De printer werkt normaal</p>	 <p>De printer werkt normaal</p>
<p>enthalten alle Aufdruck. W ↓ 5008 "Regel</p> <p>➔ “Horizontale strepen” op pagina 168</p>	<p>enthalten alle Aufdruck. W ↓ 5008 "Regel</p> <p>➔ “Verticale strepen of verstoring” op pagina 168</p>

Probleemoplossing voor afdrukken

 <p>➔ "Horizontale strepen" op pagina 168</p>	 <p>➔ "Verticale strepen of verstoring" op pagina 168</p>
 <p>➔ "Onjuiste of ontbrekende kleuren" op pagina 169</p>	 <p>➔ "Vage afdrukken en vegen" op pagina 170</p>

Horizontale strepen

- De afdrukkzijde van het papier moet naar boven gericht zijn in de achter-MF-lade.
- Zorg ervoor dat het papier met de afdrukkzijde naar beneden in de papercassette wordt geplaatst.
- Start het hulpprogramma Spuitkanaaltjes controleren en reinig vervolgens de printkoppen waarmee een probleem is.
 - ➔ "De spuitkanaaltjes in de printkop controleren" op pagina 139
- U krijgt de beste resultaten als u de cartridge verbruikt binnen zes maanden na het openen van de verpakking.
- Gebruik bij voorkeur originele Epson-cartridges.
- Controleer de cartridgestatus met EPSON Status Monitor 3 (Windows) of EPSON Status Monitor (Mac OS X).
 - ➔ "De cartridgestatus controleren" op pagina 131

Als wordt aangegeven dat de inkt (bijna) op is, moet u de desbetreffende cartridge vervangen.

 - ➔ "Een cartridge vervangen" op pagina 135
- Zorg ervoor dat de papiersoort die is geselecteerd in de printerdriver overeenkomt met het type papier dat zich in de papiertoevoer van de printer bevindt.
 - ➔ "Het juiste papiertype selecteren" op pagina 41
- Als er strepen verschijnen die 2,5 cm van elkaar zijn verwijderd, moet u het hulpprogramma Print Head Alignment (Printkop uitlijnen) uitvoeren.
 - ➔ "De printkop uitlijnen" op pagina 143

Verticale strepen of verstoring

- De afdrukkzijde van het papier moet naar boven gericht zijn in de achter-MF-lade.

Probleemoplossing voor afdrukken

- ❑ Zorg ervoor dat het papier met de afdrukszijde naar beneden in de papercassette wordt geplaatst.
- ❑ Start het hulpprogramma Spuitkanaaltjes controleren en reinig vervolgens de printkoppen waarmee een probleem is.
 - ➔ “De spuitkanaaltjes in de printkop controleren” op pagina 139
- ❑ Voer het hulpprogramma Print Head Alignment (Printkop uitlijnen) uit.
 - ➔ “De printkop uitlijnen” op pagina 143
- ❑ Voor Windows schakelt u het selectievakje **High Speed (Hoge snelheid)** uit in het venster More Options (Meer opties) van de printerdriver. Zie de online-Help voor meer informatie.
 Voor Mac OS X 10.5 of hoger: selecteer **Off (Uit)** in High Speed Printing (Afdrukken met hoge snelheid). Om High Speed Printing (Afdrukken met hoge snelheid) weer te geven, klikt u door de volgende menu's: **System Preferences (Systeemvoorkeuren)**, **Print & Fax (Afdrukken & faxen)**, uw printer (in het lijstvak Printers), **Options & Supplies (Opties & Supplies)**, en vervolgens op **Driver**.
 Voor Mac OS X 10.4: vink het selectievakje van de instelling **High Speed Printing (Afdrukken met hoge snelheid)** af bij Extension Settings (Geavanceerde instellingen) in het dialoogvenster Print (Afdrukken) van de printerdriver.
- ❑ Zorg ervoor dat de papiersoort die is geselecteerd in de printerdriver overeenkomt met het type papier dat zich in de papertoevoer van de printer bevindt.
 - ➔ “Het juiste papiertype selecteren ” op pagina 41

Onjuiste of ontbrekende kleuren

- ❑ Voor Windows schakelt u de instelling **Grayscale (Grijswaarden)** uit op het venster Main (Hoofdgroep) van de printerdriver.
 Voor Mac OS X: zet de instelling Grayscale (Grijswaarden) uit in Print Settings (Printerinstellingen) in het dialoogvenster Print (Afdrukken) van de printerdriver.
 Zie de online-Help van de printerdriver voor meer informatie.
- ❑ Pas de kleurinstellingen aan in de gebruikte toepassing of in de printerdriver.
 Voor Windows: controleer het venster More Options (Meer opties).
 Voor Mac OS X: controleer het dialoogvenster Color Options (Kleuropties) in het dialoogvenster Print (Afdrukken).
 Zie de online-Help van de printerdriver voor meer informatie.
- ❑ Start het hulpprogramma Spuitkanaaltjes controleren en reinig vervolgens de printkoppen waarmee een probleem is.
 - ➔ “De spuitkanaaltjes in de printkop controleren” op pagina 139
- ❑ Controleer de cartridgestatus met EPSON Status Monitor 3 (Windows) of EPSON Status Monitor (Mac OS X).
 - ➔ “De cartridgestatus controleren” op pagina 131

Als wordt aangegeven dat de inkt (bijna) op is, moet u de desbetreffende cartridge vervangen.

 - ➔ “Een cartridge vervangen” op pagina 135
- ❑ Als u net een cartridge hebt vervangen, controleer dan of de datum op de verpakking nog niet is verstreken. Het is raadzaam de cartridges ook te vervangen als de printer lange tijd niet is gebruikt.
 - ➔ “Een cartridge vervangen” op pagina 135

Probleemoplossing voor afdrukken

Vage afdrukken en vegen

- Wij raden aan dat u papier van Epson gebruikt.
➔ [“Papier” op pagina 190](#)
- Gebruik bij voorkeur originele Epson-cartridges.
- Zorg ervoor dat de printer op een vlakke, stabiele ondergrond staat die groter is dan de printer. De printer werkt niet goed als hij scheef staat.
- Zorg ervoor dat het papier niet beschadigd, vuil of te oud is.
- Zorg ervoor dat het papier droog is en met de afdrukszijde naar boven in de achter-MF-lade is geplaatst.
- Zorg ervoor dat het papier droog is en met de afdrukszijde naar beneden in de papercassette is geplaatst.
- Strijk het papier glad of buig het een beetje om in de tegenovergestelde richting als het is omgekruld in de richting van de afdrukszijde.
- Zorg ervoor dat de papiersoort die is geselecteerd in de printerdriver overeenkomt met het type papier dat zich in de papiertoevoer van de printer bevindt.
➔ [“Het juiste papertype selecteren ” op pagina 41](#)
- Verwijder elk afgedrukt vel meteen uit de opvangbank.
- Raak de bedrukte zijde van papier met een glanzend oppervlak niet aan en zorg ervoor dat deze zijde nergens mee in aanraking komt. Volg de instructies bij het papier als u wilt weten hoe u het beste kunt omgaan met het papier.
- Start het hulpprogramma Spuitkanaaltjes controleren en reinig vervolgens de printkoppen waarmee een probleem is.
➔ [“De spuitkanaaltjes in de printkop controleren” op pagina 139](#)
- Als het papier na het afdrukken inktvegen bevat, reinigt u de binnenkant van de printer.
➔ [“De binnenzijde van de printer reinigen” op pagina 149](#)

Diverse afdrukproblemen

Onjuiste of verminkte tekens

- Verwijder eventuele onderbroken afdruktaken.
➔ [“Afdrukken annuleren” op pagina 47](#)
- Zet de printer en de computer uit. Controleer of de interfacekabel van de printer goed is aangesloten.
- Verwijder de printerdriver en installeer de driver vervolgens opnieuw.
➔ [“De software verwijderen” op pagina 152](#)

Probleemoplossing voor afdrukken

Onjuiste marges

- ❑ Controleer de instellingen van de marges in uw toepassing. Zorg ervoor dat de marges binnen het afdrukgebied van de pagina vallen.
➔ [“Afdrukgebied” op pagina 194](#)
- ❑ Zorg ervoor dat de instellingen in de printerdriver geschikt zijn voor het papierformaat dat u gebruikt.
Voor Windows: controleer het venster Main (Hoofdgroep).
Voor Mac OS X: controleer het dialoogvenster Page Setup (Pagina-instelling) of het dialoogvenster Print (Afdrukken).
Zie de online-Help van de printerdriver voor meer informatie.
- ❑ Verwijder de printerdriver en installeer de driver vervolgens opnieuw.
➔ [“De software verwijderen” op pagina 152](#)

Afdruk is enigszins scheef

Zorg ervoor dat de achter-MF-lade of de papercassette papier bevat en dat deze correct is geladen.

- ➔ [“Papier laden” op pagina 27](#)

Omgekeerd beeld

- ❑ Voor Windows: schakel het selectievakje **Mirror Image (Spiegel afbeelding)** in het venster More Options (Meer opties) van de printerdriver uit of schakel de instelling Mirror Image (Spiegel afbeelding) uit in de toepassing.
Voor Mac OS X: schakel het selectievakje **Mirror Image (Spiegel afbeelding)** bij **Print Settings (Printerinstellingen)** in het dialoogvenster Print (Afdrukken) van de printerdriver uit of schakel de instelling Mirror Image (Spiegel afbeelding) uit in de toepassing.
Zie de online-Help van de printerdriver of van de toepassing voor instructies.
- ❑ Verwijder de printerdriver en installeer de driver vervolgens opnieuw.
➔ [“De software verwijderen” op pagina 152](#)

Lege pagina's

- ❑ Zorg ervoor dat de instellingen in de printerdriver geschikt zijn voor het papierformaat dat u gebruikt.
Voor Windows: controleer het venster Main (Hoofdgroep).
Voor Mac OS X: controleer het dialoogvenster Page Setup (Pagina-instelling) of het dialoogvenster Print (Afdrukken).
Zie de online-Help van de printerdriver voor meer informatie.
- ❑ Voor Windows: controleer de instelling **Skip Blank Page (Lege pagina overslaan)** door te klikken op de knop **Extended Settings (Extra instellingen)** in het venster Maintenance (Hulpprogramma's) van de printerdriver.
Voor Mac OS X 10.5 of hoger: selecteer **On (Aan)** in Skip Blank Page (Lege pagina overslaan). Om Skip Blank Page (Lege pagina overslaan) weer te geven, klikt u door de volgende menu's: **System Preferences (Systeemvoorkeuren)**, **Print & Fax (Afdrukken & faxen)**, uw printer (in het lijstvak Printers), **Options & Supplies (Opties & Supplies)**, en vervolgens op **Driver**.
Voor Mac OS X 10.4: controleer de instelling Skip Blank Page (Lege pagina overslaan) bij Extension Settings (Geavanceerde instellingen) in het dialoogvenster Print (Afdrukken) van de printerdriver. Als deze optie is geselecteerd, komen er geen lege pagina's uit de printer.

Probleemoplossing voor afdrukken

- ❑ Verwijder de printerdriver en installeer de driver vervolgens opnieuw.
 - ➔ [“De software verwijderen” op pagina 152](#)

Voer na het uitproberen van een of meer van deze oplossingen een printercontrole uit om het resultaat te controleren.

- ➔ [“De werking van de printer controleren” op pagina 155](#)

De afdrukzijde bevat vlekken of vegen

- ❑ Strijk het papier glad of buig het een beetje om in de tegenovergestelde richting als het is omgekruld in de richting van de afdrukzijde.
- ❑ Voor Windows schakelt u het selectievakje **High Speed (Hoge snelheid)** uit in het venster More Options (Meer opties) van de printerdriver. Zie de online-Help voor meer informatie.
Voor Mac OS X 10.5 of hoger: selecteer **Off (Uit)** in High Speed Printing (Afdrukken met hoge snelheid). Om High Speed Printing (Afdrukken met hoge snelheid) weer te geven, klikt u door de volgende menu's: **System Preferences (Systeemvoorkeuren)**, **Print & Fax (Afdrukken & faxen)**, uw printer (in het lijstvak Printers), **Options & Supplies (Opties & Supplies)**, en vervolgens op **Driver**.
Voor Mac OS X 10.4: vink het selectievakje van de instelling **High Speed Printing (Afdrukken met hoge snelheid)** af bij Extension Settings (Geavanceerde instellingen) in het dialoogvenster Print (Afdrukken) van de printerdriver.
- ❑ Maak enkele kopieën zonder document op het documentglas te leggen.
- ❑ Verwijder de printerdriver en installeer de driver vervolgens opnieuw.
 - ➔ [“De software verwijderen” op pagina 152](#)

Afdrukken verloopt te traag

- ❑ Zorg ervoor dat de papiersoort die is geselecteerd in de printerdriver overeenkomt met het type papier dat zich in de papiertoevoer van de printer bevindt.
 - ➔ [“Het juiste papiertype selecteren” op pagina 41](#)
- ❑ Voor Windows kiest u een lagere **Quality (Kwaliteit)** uit op het venster Main (Hoofdgroep) van de printerdriver. Voor Mac OS X: kies een lagere **Print Quality (Afdrukkwaliteit)** in Print Settings (Printerinstellingen) in het dialoogvenster Print (Afdrukken) van de printerdriver.
 - ➔ [“De printerdriver voor Windows openen” op pagina 39](#)
 - ➔ [“De printerdriver voor Mac OS X openen” op pagina 40](#)
- ❑ Voor Mac OS X 10.5 of hoger: selecteer **On (Aan)** in High Speed Printing (Afdrukken met hoge snelheid). Om het dialoogvenster High Speed Printing (Afdrukken met hoge snelheid) weer te geven, klikt u door de volgende menu's: **System Preferences (Systeemvoorkeuren)**, **Print & Fax (Afdrukken & faxen)**, uw printer (in het lijstvak Printers), **Options & Supplies (Opties & Supplies)**, en vervolgens op **Driver**.
Voor Mac OS X 10.4: vink het selectievakje van de instelling High Speed Printing (Afdrukken met hoge snelheid) aan bij Extension Settings (Geavanceerde instellingen) in het dialoogvenster Print (Afdrukken) van de printerdriver.
- ❑ Sluit alle toepassingen die niet echt nodig zijn.

Probleemoplossing voor afdrukken

- Als u gedurende langere tijd onafgebroken afdrukt, kan het afdrukken erg lang duren. Zo wordt de afdruksnelheid verminderd en wordt voorkomen dat het afdrukmechanisme warmloopt en beschadigd raakt. Als dit gebeurt, kunt u wel doorgaan met afdrukken, maar wij raden u aan om te stoppen en de printer minstens dertig minuten te laten afkoelen met de stroom ingeschakeld. (Met de stroom uit is een goed herstel niet mogelijk.) Wanneer u opnieuw begint, wordt weer op normale snelheid afgedrukt.
- Verwijder de printerdriver en installeer de driver vervolgens opnieuw.
 - ➔ [“De software verwijderen” op pagina 152](#)

Raadpleeg het hierna genoemde gedeelte als u alle hiervoor beschreven oplossingen hebt geprobeerd zonder enig succes:

- ➔ [“De afdruksnelheid verhogen \(alleen Windows\)” op pagina 176](#)

Papier wordt niet goed doorgevoerd

Het papier wordt niet ingevoerd

Verwijder de stapel papier en controleer het volgende:

- U hebt de papercassette volledig in de printer geïnstalleerd.
- Het papier mag geen krullen of vouwen vertonen.
- Het papier mag niet te oud zijn. Zie de instructies bij het papier voor meer informatie.
- Controleer de instelling Geplaatst papierformaat en plaats het papier dat overeenstemt met het papierformaat ingesteld voor elke papierbron.
 - ➔ [“Geplaatst papierformaat” op pagina 119](#)
- U hebt de juiste papierbron geselecteerd in de toepassing of de instellingen van de printerdriver.
 - ➔ [“Selecteren welke lade te gebruiken en de laadcapaciteiten van de lade” op pagina 25](#)
- Let er bij gewoon papier op dat het niet boven de streep net onder de pijl ▼ of ≡ aan de binnenzijde van de zijgeleider komt.
Zorg er bij speciaal afdruk materiaal van Epson voor dat het aantal vellen niet meer bedraagt dan het maximum dat voor het betreffende afdruk materiaal is opgegeven.
 - ➔ [“Selecteren welke lade te gebruiken en de laadcapaciteiten van de lade” op pagina 25](#)
- Het papier mag niet vastgelopen zijn in de printer. Verwijder zo nodig het vastgelopen papier.
 - ➔ [“Vastgelopen papier” op pagina 160](#)
- De cartridges mogen niet leeg zijn. Vervang lege cartridges.
 - ➔ [“Een cartridge vervangen” op pagina 135](#)
- Alle speciale laadinstructies voor het papier moeten goed zijn opgevolgd.
- Er mogen geen gaten zitten in het papier.

Probleemoplossing voor afdrukken

Er worden meerdere pagina's tegelijk ingevoerd

- Let er bij gewoon papier op dat het niet boven de streep net onder de pijl ▼ of ≡ aan de binnenzijde van de zijgeleider komt.
Zorg er bij speciaal afdruk materiaal van Epson voor dat het aantal vellen niet meer bedraagt dan het maximum dat voor het betreffende afdruk materiaal is opgegeven.
➔ [“Selecteren welke lade te gebruiken en de laadcapaciteiten van de lade” op pagina 25](#)
- De zijgeleiders moeten tegen het papier aangeschoven zijn.
- Zorg ervoor dat het papier niet gekruld of gevouwen is. Is dit wel het geval, strijk het dan glad in tegenovergestelde richting.
- Verwijder de stapel papier en zorg ervoor dat het papier niet te dun is.
➔ [“Papier” op pagina 192](#)
- Waaier de randen van de stapel papier los en plaats het papier vervolgens opnieuw.
- Als er te veel exemplaren van een bestand worden afgedrukt, controleer dan de instelling Copies (Exemplaren) in de printerdriver als volgt, en controleer de instelling ook in de toepassing.
Voor Windows: controleer de instelling Copies (Exemplaren) in het venster Main (Hoofdgroep).
Voor Mac OS X 10.4: controleer de instelling Copies (Exemplaren) bij de instelling Copies & Pages (Aantal en pagina's) in het dialoogvenster Print (Afdrukken).
Voor Mac OS X 10.5 of hoger: controleer de instelling Copies (Exemplaren) in het dialoogvenster Print (Afdrukken).

Papier niet goed geladen

Als u het papier te ver in de printer hebt gestoken, kan het papier niet goed in de printer worden gevoerd. Zet de printer uit en verwijder het papier voorzichtig. Zet de printer aan en laad het papier nu op de juiste wijze in de papiertoevoer.

Papier wordt niet volledig uitgeworpen of is gekreukeld

- Als het papier niet volledig wordt uitgevoerd, drukt u op **Start** om het papier uit de printer te laten komen. Als het papier binnen in de printer is vastgelopen, verwijdert u het zoals hierna beschreven.
➔ [“Vastgelopen papier” op pagina 160](#)
- Als het papier gekreukeld uit de printer komt, is het mogelijk vochtig of te dun. Laad een nieuwe stapel papier.

Opmerking:

Bewaar ongebruikt papier in de originele verpakking en op een droge plaats.

De printer drukt niet af

Het display of de lampjes zijn uit

- Druk op de knop  om de printer aan te zetten.

Probleemoplossing voor afdrukken

- Zet de printer uit en controleer of het netsnoer goed in het stopcontact zit.
- Controleer of het stopcontact goed werkt en niet met een muurschakelaar of tijdklok wordt geregeld.

Het display of de lampjes gaan branden en gaan vervolgens weer uit

Het voltage van de printer komt mogelijk niet overeen met dat van het stopcontact. Zet de printer uit en verwijder onmiddellijk de stekker uit het stopcontact. Controleer het etiket achter op de printer.

**Let op:**

STEEK DE STEKKER NIET MEER IN HET STOPCONTACT als de voltages niet overeenkomen. Neem contact op met uw leverancier.

Het display of de lampjes zijn aan

- Zet de printer en de computer uit. Controleer of de interfacekabel van de printer goed is aangesloten.
- Als u de USB-interface gebruikt, neem dan een kabel die voldoet aan de specificaties voor USB of Hi-Speed USB.
- Als u de printer op uw computer aansluit via een USB-hub, sluit u de printer aan op de hoofdhub van uw computer. Als de printerdriver dan nog steeds niet herkend wordt door de computer, sluit u de printer rechtstreeks aan op de computer zonder de USB-hub.
- Controleer of de USB-hub wordt herkend door de computer als u de printer aansluit via een USB-hub.
- Zet de printer en de computer uit en koppel de interfacekabel van de printer los. Druk vervolgens een controlepagina af.
 - ➔ [“De werking van de printer controleren” op pagina 155](#)
- Als u een grote afbeelding probeert af te drukken, beschikt uw computer wellicht over onvoldoende geheugen. Verlaag de resolutie van de afbeelding of druk de afbeelding af op een kleiner formaat. Misschien moet u extra geheugen installeren in de computer.
- Gebruikers van Windows kunnen eventuele onderbroken afdruktaken verwijderen uit de Windows Spooler (Windows-spooler).
 - ➔ [“Afdrukken annuleren” op pagina 47](#)
- Verwijder de printerdriver en installeer de driver vervolgens opnieuw.
 - ➔ [“De software verwijderen” op pagina 152](#)

Probleemoplossing voor afdrukken

Er wordt een inktfout aangegeven nadat u de cartridge hebt vervangen

- 1 Open de klep aan de voorzijde. Verwijder de cartridge en plaats deze terug. Ga vervolgens verder met het installeren van de cartridge.

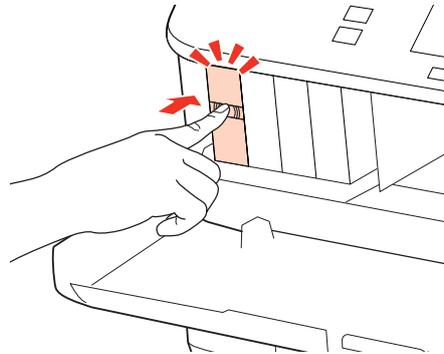

- 2 Sluit het voorpaneel.

De afdruksnelheid verhogen (alleen Windows)

Als de afdruksnelheid te laag is, kan deze worden verhoogd door bepaalde instellingen in het venster Extended Settings (Extra instellingen) te selecteren. Klik op de knop **Extended Settings (Extra instellingen)** in het venster Maintenance (Hulpprogramma's) van de printerdriver.

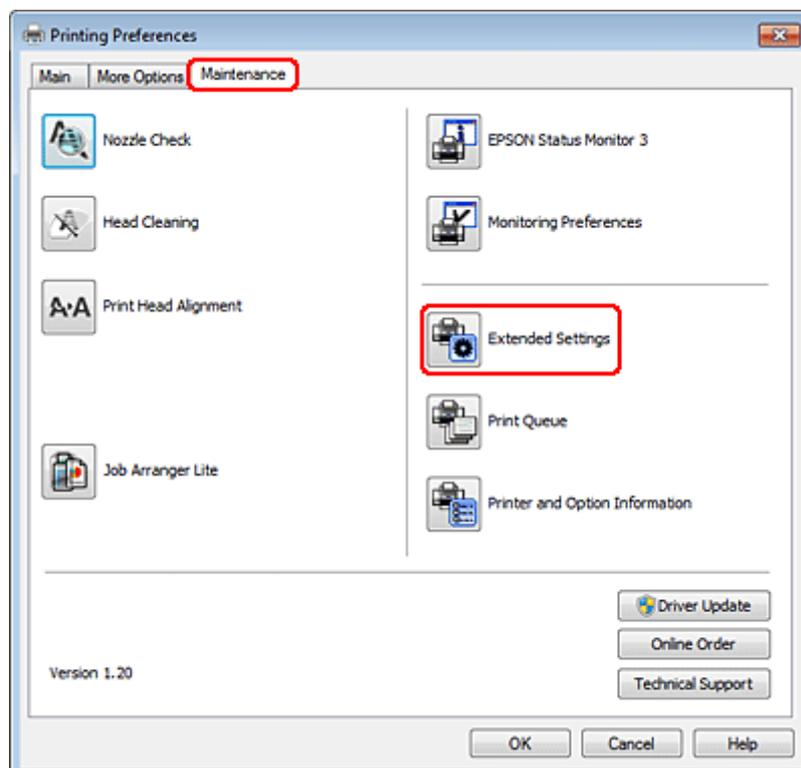

Probleemoplossing voor afdrukken

Het volgende dialoogvenster verschijnt.

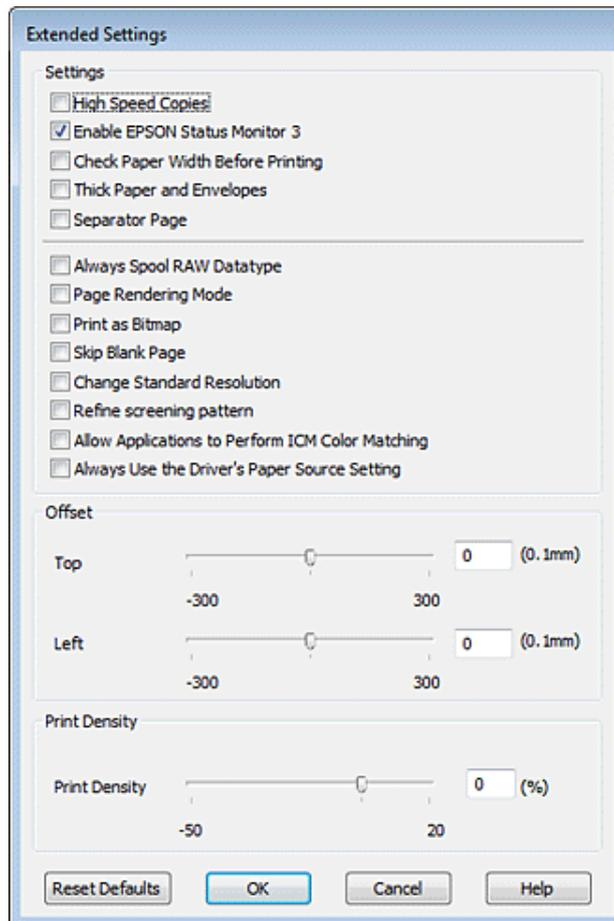

Schakel de volgende selectievakjes in om de afdruksnelheid te verhogen.

- High Speed Copies (Hoge-snelheidkopieën)
- Always spool RAW datatype (RAW-data altijd spoolen)
- Page Rendering Mode (Pagina genereren)
- Print as Bitmap (Afdrukken als bitmap)

Zie de online-Help voor meer informatie over elk item.

Overige problemen

Gewoon papier stil afdrukken

Als plain paper (Gewoon papier) is geselecteerd als Paper Type (Papiertype) en Normal (Normaal) is geselecteerd als instelling voor Quality (Kwaliteit) in de printerdriver, drukt de printer op hoge snelheid af. Met de Quiet Mode (Stille modus) kunt u de printer minder geluid laten maken. Dit gaat wel ten koste van de afdruksnelheid.

Probleemoplossing voor afdrukken

In Windows: selecteer de optie Quiet Mode (Stille modus) in het venster Main (Hoofdgroep) van de printerdriver.
Voor Mac OS X 10.5 of hoger: selecteer **On (Aan)** in Quiet Mode (Stille modus). Om Quiet Mode (Stille modus) weer te geven, klikt u door de volgende menu's: **System Preferences (Systeemvoorkeuren)**, **Print & Fax (Afdrukken & faxen)**, uw printer (in het lijstvak Printers), **Options & Supplies (Opties & Supplies)**, en vervolgens op **Driver**.
Voor Mac OS X 10.4: open de printerdriver en selecteer het selectievakje **Quiet Mode (Stille modus)** bij Extension Settings (Geavanceerde instellingen) in het dialoogvenster Print (Afdrukken) van de printerdriver.

Probleemoplossing voor scannen

Problemen aangeduid door boodschappen op het LCD-paneel of statuslampjes

- Controleer of het product correct op de computer is aangesloten.
- Schakel het product even uit en dan weer in. Indien het probleem nog niet is opgelost, functioneert het product mogelijk onjuist of moet de lichtbron van de scanner worden vervangen. Raadpleeg de plaats van aankoop.
- Controleer of de software voor het scannen volledig is geïnstalleerd.
Zie de gedrukte handleiding voor meer informatie over het installeren van de software voor het scannen.

Problemen bij het starten van het scannen

- Controleer het statuslampje en verzeker dat het product voor het scannen gereed staat.
- Controleer of de kabels goed op het product en een normaal functionerend stopcontact zijn aangesloten. U kunt eventueel testen of de netadapter van het product in orde is, door de stekker van een ander apparaat in het stopcontact te steken en dat apparaat aan te zetten.
- Zet het product en de computer uit en controleer vervolgens of de kabel tussen beide apparaten goed is aangesloten.
- Zorg ervoor dat indien een lijst met scanners verschijnt, u het juiste product selecteert wanneer u begint met scannen.

Windows:

Wanneer u Epson Scan start met gebruik van het pictogram EPSON Scan en de lijst Select Scanner (Selecteer scanner) wordt getoond, kies dan beslist het model van uw product.

Mac OS X:

Wanneer u Epson Scan start vanaf de map Applications (Programma's) en de lijst Select Scanner (Selecteer scanner) wordt getoond, kies dan beslist het model van uw product.

- Probeer het product rechtstreeks aan te sluiten op de USB-poort van de computer of via slechts één USB-hub. De mogelijkheid bestaat dat het product niet goed werkt wanneer deze op de computer is aangesloten via meer dan één USB-hub. Als het probleem niet verdwijnt, probeert u het product rechtstreeks op de computer aan te sluiten.
- Indien er meer dan een product met uw computer is verbonden, werkt het mogelijk niet. Verbind uitsluitend het product dat u wilt gebruiken en probeer vervolgens opnieuw te scannen.
- Indien de software voor het scannen onjuist functioneert, verwijder dan de software en installeer vervolgens opnieuw als beschreven in de gedrukte handleiding.
 - ➔ [“De software verwijderen” op pagina 152](#)

Probleemoplossing voor scannen

Gebruik van de automatische documentinvoer (ADF)

- Indien de documentklep of ADF-afdekking open is, moet u deze sluiten en opnieuw proberen te scannen.
- Controleer dat u **Office Mode (Kantoormodus)** of **Professional Mode (Professionele modus)** heeft geselecteerd in Epson Scan.
- Controleer of de kabels goed op het product en een normaal functionerend stopcontact zijn aangesloten.

Gebruik van de knop

Opmerking:

Afhankelijk van het product, kan de scanmodus mogelijk niet met gebruik van de knop worden geactiveerd.

- Controleer of u een programma heeft toegewezen aan de knop.
➔ [“Epson Event Manager” op pagina 93](#)
- Controleer of Epson Scan en Epson Event Manager goed zijn geïnstalleerd.
- Indien u op de knop **Keep Blocking (Blijven blokkeren)** heeft geklikt in het venster Windows Security Alert (Windows-beveiligingsmelding) tijdens of na het installeren van de Epson Software, moet u Epson Event Manager deblokkeren.
➔ [“Deblokkeren van Epson Event Manager” op pagina 180](#)
- Mac OS X:
Zorg er voor dat u bent aangemeld als de gebruiker die de software voor het scannen heeft geïnstalleerd. Andere gebruikers moeten eerst Epson Scanner Monitor in de map Applications (Programma's) starten en vervolgens op een knop drukken om te scannen.

Deblokkeren van Epson Event Manager

- 1** Klik op **Start** of de startknop en wijs vervolgens naar **Control Panel (Configuratiescherm)**.
- 2** Ga op een van de volgende manieren te werk.
 - Windows 7:
Selecteer **System and Security (Systeem en veiligheid)**.
 - Windows Vista:
Selecteer **Security (Veiligheid)**.
 - Windows XP:
Selecteer **Security Center (Veiligheidscentrum)**.
- 3** Ga op een van de volgende manieren te werk.
 - Windows 7 en Windows Vista:
Selecteer **Allow a program through Windows Firewall (Toegang van een programma via Windows Firewall toestaan)**.

Probleemoplossing voor scannen

- Windows XP:
Selecteer **Windows Firewall**.

4

Ga op een van de volgende manieren te werk.

- Windows 7:
Controleer dat het **EEventManager Application** vakje is aangevinkt in de lijst Allowed programs and features (Toegestane programma's en functies).
- Windows Vista:
Klik op het tabblad **Exceptions (Uitzonderingen)** en controleer vervolgens dat het vakje voor **EEventManager Application** is aangevinkt in de lijst Program or port (Programma of poort).
- Windows XP:
Klik op het tabblad **Exceptions (Uitzonderingen)** en controleer vervolgens dat het vakje voor **EEventManager Application** is aangevinkt in de lijst Programs and Service (Programma's en services).

5

Klik op OK.

Gebruik van andere scansoftware dan de Epson Scan driver

- Controleer als u gebruik maakt van TWAIN-programma's zoals Adobe Photoshop Elements, of de correcte scanner is geselecteerd onder Scanner of Source (Bron).
- Indien u geen TWAIN-scanprogramma's als Adobe Photoshop Elements kunt gebruiken, moet u het TWAIN-scanprogramma verwijderen en vervolgens weer installeren.
➔ [“De software verwijderen” op pagina 152](#)

Problemen met papiertoevoer

Het papier wordt vuil

Het product moet mogelijk worden gereinigd.

- ➔ [“De printer reinigen” op pagina 148](#)

Meerdere vellen papier worden ingevoerd

- Het product voert mogelijk tegelijk meerdere vellen papier in wanneer u ongeschikt of slecht papier heeft geladen.
➔ [“Specificaties automatische documenttoevoer \(ADF\)” op pagina 195](#)
- Het product moet mogelijk worden gereinigd.
➔ [“De printer reinigen” op pagina 148](#)

Probleemoplossing voor scannen

Papier vastgelopen in de automatische documententoevoerder (ADF)

Verwijder het vastgelopen papier in de ADF.

➔ [“Vastgelopen papier verwijderen uit de automatische documenttoevoer \(ADF\)” op pagina 164](#)

Problemen met de scantijd

- Computers met een Hi-Speed externe USB-poort kunnen sneller scannen dan computers met normale externe USB-poort. Als uw product is aangesloten op een Hi-Speed externe USB-poort, controleer dan of aan alle systeemvereisten is voldaan.
 - ➔ [“Systeemvereisten” op pagina 191](#)
- Scannen met hoge resolutie duurt lang.

Problemen met de gescande beelden

De scankwaliteit is onvoldoende

De scankwaliteit kan worden verbeterd door de huidige instellingen te veranderen of het gescande beeld aan te passen.

➔ [“Mogelijkheden voor aanpassen van afbeeldingen” op pagina 73](#)

In de gescande afbeelding is te zien wat er achter op het origineel staat

Als uw origineel op dun papier staat, kan de achterzijde doorschijnen. Dit doorschijnende beeld wordt meegescand en dus zichtbaar gemaakt in de scan. Leg een vel zwart papier achter uw origineel tijdens het scannen. Zorg er ook voor dat u de juiste instellingen gebruikt voor Document Type (Documenttype) en Image Type (Beeldtype).

Tekens zijn vervormd of wazig

- In Office Mode (Kantoormodus) of Home Mode (Thuismodus) schakelt u het selectievakje **Text Enhancement (Tekst verbeteren)** in.
- Pas de Threshold (Drempelwaarde) aan.

Home Mode (Thuismodus):

Selecteer **Black&White (Zwart-wit)** als Image Type (Beeldtype), klik op de knop **Brightness (Helderheid)**, en probeer Threshold (Drempelwaarde) in te stellen.

Office Mode (Kantoormodus):

Selecteer **Black&White (Zwart-wit)** als Image Type (Beeldtype) en probeer Threshold (Drempelwaarde) in te stellen.

Professional Mode (Professionele modus):

Selecteer **Black & White (Zwart-wit)** als instelling voor Image Type (Beeldtype) en klik op de knop + (Windows) of ► (Mac OS X) naast **Image Type (Beeldtype)**. Kies de juiste instelling voor Image Option (Beeldoptie) en probeer dan de instelling voor Threshold (Drempelwaarde) aan te passen.

Probleemoplossing voor scannen

- Verhoog de instelling voor de resolutie.

Tekens worden niet correct herkend bij het omzetten naar bewerkbare tekst (OCR)

Plaats het document zodanig dat het recht op de glasplaat ligt. Het document wordt mogelijk niet goed herkend wanneer scheef geplaatst.

In de gescande afbeelding zijn ribbelpatronen te zien

Een ribbelpatroon (ook "moir"é genoemd) is een arceringpatroon dat zichtbaar kan worden bij het scannen van drukwerk.

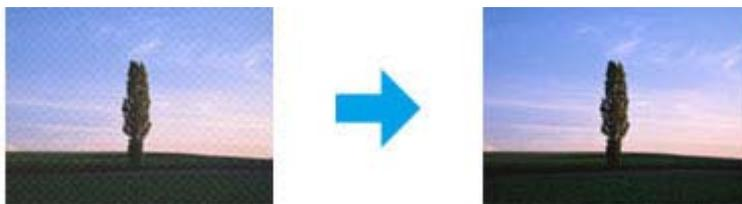

- Roteer het originele document.
- Roteer het gescande beeld met gebruik van een softwareprogramma na het scannen.
- Selecteer het vakje **Descreening (Ontrasteren)**.
- Met Professional Mode (professionele modus), verandert u de resolutie-instelling en scant u opnieuw.

Ongelijke kleuren, vlekken, punten of rechten lijnen in de afbeelding

Het product moet mogelijk intern worden gereinigd.

➔ ["De printer reinigen" op pagina 148](#)

Het scanvlak of de richting is onjuist

De randen van het origineel worden niet gescand

- Als u scant in de Home Mode (Thuismodus) met thumbnailvoorbeelden of Professional Mode (Professionele modus), moet u het document of de foto circa 6 mm (0,2 inch) van de horizontale en verticale rand van het documentglas plaatsen om te voorkomen dat de scan wordt bijgesneden.

Probleemoplossing voor scannen

- ❑ Als u scant de knop of met normale voorbeelden in de Office Mode (Kantoormodus), Home Mode (Thuismodus) of Professional Mode (Professionele Modus), moet u het document of de foto op circa 3 mm (0,12 inch) van de horizontale en verticale randen van de glasplaat plaatsen om te vermijden dat de scan wordt bijgesneden.

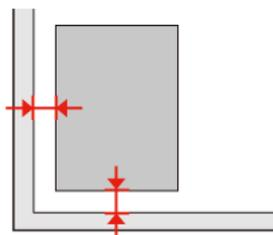

Meerdere documenten worden als een enkel bestand gescand

Laat steeds minimaal 20 mm (0,8 inch) ruimte tussen de verschillende documenten op de glasplaat.

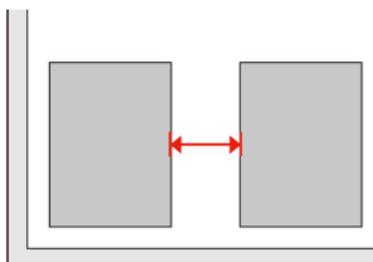

Het gewenste vlak kan niet worden gescand

Afhankelijk van het document kan mogelijk niet het gewenste vlak worden gescand. Gebruik het normale scanvoorbeeld met Office Mode (Kantoormodus), Home Mode (Thuismodus) of Professional Mode (Professionele modus) en maak selectiekaders voor het vlak dat u wilt scannen.

Er kan niet in de gewenste richting worden gescand

Klik op **Configuration (Configuratie)**, selecteer het tabblad **Preview (Voorbeeldscan)** en verwijder het vinkje bij **Auto Photo Orientation (Automatische fotorichting)**. Plaats uw documenten vervolgens juist.

Nog steeds problemen na het uitvoeren van alle oplossingen

Indien u alle oplossingen heeft uitgeprobeerd maar het probleem nog niet is opgelost, moet u de Epson Scan instellingen terugstellen.

Klik op **Configuration (Configuratie)**, selecteer het tabblad **Other (Aangepast)** en klik op **Reset All (Alles resetten)**.

Probleemoplossing voor kopiëren

U ziet strepen (lichte lijnen) in uw afdrukken of kopiën

- Zorg ervoor dat u het juiste papiertype hebt geselecteerd.
➔ [“Papier selecteren” op pagina 95](#)
- De afdrukszijde van het papier (de wittere of glanzendere zijde) moet naar de juiste richting gericht zijn.
➔ [“Papier laden” op pagina 27](#)
- Voer eerst een controle van de spuitkanaaltjes uit en reinig de printkop waarvoor een defect wordt weergegeven in het resultaat van de controle van de spuitkanaaltjes.
➔ [“De spuitkanaaltjes in de printkop controleren” op pagina 139](#) en [“De printkop reinigen” op pagina 141](#)
- Lijn de printkop uit. Als de kwaliteit niet verbetert, probeert u uit te lijnen met gebruik van het hulpprogramma voor de printerdriver.
➔ [“De printkop uitlijnen” op pagina 143](#)
- U krijgt de beste resultaten als u de cartridge verbruikt binnen zes maanden na het openen van de verpakking.
➔ [“Een cartridge vervangen” op pagina 135](#)
- Als een moiré of ribbelpatroon op uw kopie te zien is, wijzigt u de instelling **Zoom** of verplaatst u uw origineel.

Uw afdruk is vaag of vertoont vegen

- Zorg ervoor dat u het juiste papiertype hebt geselecteerd.
➔ [“Papier selecteren” op pagina 95](#)
- De afdrukszijde van het papier (de wittere of glanzendere zijde) moet naar de juiste richting gericht zijn.
➔ [“Papier laden” op pagina 27](#)
- Voer eerst een controle van de spuitkanaaltjes uit en reinig de printkop waarvoor een defect wordt weergegeven in het resultaat van de controle van de spuitkanaaltjes.
➔ [“De spuitkanaaltjes in de printkop controleren” op pagina 139](#) en [“De printkop reinigen” op pagina 141](#)
- Lijn de printkop uit. Als de kwaliteit niet verbetert, probeert u uit te lijnen met gebruik van het hulpprogramma voor de printerdriver.
➔ [“De printkop uitlijnen” op pagina 143](#)
- Om de binnenkant van het apparaat te reinigen, maakt u een kopie zonder een document op het documentglas/ADF te leggen.
- Gebruik bij voorkeur originele Epson-cartridges en papier aanbevolen door Epson.

Probleemoplossing voor kopiëren

Uw afdruk is vaag of er ontbreken gedeelten

- ❑ Zorg ervoor dat u het juiste papiertype hebt geselecteerd.
➔ [“Papier selecteren” op pagina 95](#)
- ❑ De afdrukszijde van het papier (de wittere of glanzendere zijde) moet naar de juiste richting gericht zijn.
➔ [“Papier laden” op pagina 27](#)
- ❑ Als u Standard Quality (Standaardkwaliteit) of Best selecteert als instelling voor Quality (Kwaliteit), moet u Off (Uit) selecteren als instelling voor Bidirectional (Bidirect.). Bidirectioneel afdrukken verlaagt de afdrukkwaliteit.
- ❑ Voer eerst een controle van de spuitkanaaltjes uit en reinig de printkop waarvoor een defect wordt weergegeven in het resultaat van de controle van de spuitkanaaltjes.
➔ [“De spuitkanaaltjes in de printkop controleren” op pagina 139](#) en [“De printkop reinigen” op pagina 141](#)
- ❑ U krijgt de beste resultaten als u de cartridge verbruikt binnen zes maanden na het openen van de verpakking.
➔ [“Een cartridge vervangen” op pagina 135](#)

Uw afdruk is korrelig

- ❑ Lijn de printkop uit. Als de kwaliteit niet verbetert, probeert u uit te lijnen met gebruik van het hulpprogramma voor de printerdriver.
➔ [“De printkop uitlijnen” op pagina 143](#)

U ziet onjuiste of ontbrekende kleuren

- ❑ Voer eerst een controle van de spuitkanaaltjes uit en reinig de printkop waarvoor een defect wordt weergegeven in het resultaat van de controle van de spuitkanaaltjes.
➔ [“De spuitkanaaltjes in de printkop controleren” op pagina 139](#) en [“De printkop reinigen” op pagina 141](#)
- ❑ U krijgt de beste resultaten als u de cartridge verbruikt binnen zes maanden na het openen van de verpakking.
➔ [“Een cartridge vervangen” op pagina 135](#)

Het beeldformaat of de positie is onjuist

- ❑ Zorg ervoor dat u de juiste instellingen voor **Pap.form.**, **Lay-out**, **Vergrot.** en **Zoom** voor het geladen papier hebt geselecteerd.
➔ [“Menulijst kopieermodus” op pagina 123](#)
- ❑ Controleer dat u het papier en het origineel correct hebt geplaatst.
➔ [“Papier laden” op pagina 27](#) en [“Originelen plaatsen” op pagina 35](#)
- ❑ Als de randen van de kopie of de foto bijgesneden zijn, verschuift u het origineel wat weg van de hoek.
- ❑ Reinig het documentglas.
➔ [“De buitenzijde van de printer reinigen” op pagina 148](#)

Probleemoplossing voor faxen

Kan geen fax verzenden

- Zorg ervoor dat de telefoonkabel correct verbonden is en controleer dat de telefoonlijn werkt. U kunt de status van de telefoonlijn controleren via de functie **Faxverbinding contr.**.
➔ [“Verbinden met een telefoonlijn” op pagina 100](#)
- Als u het apparaat hebt aangesloten op een DSL-telefoonlijn, moet u een DSL-filter op de lijn installeren om te kunnen faxen. Neem contact op met uw DSL-provider voor het nodige filter.
- Als u het apparaat verbonden hebt met een PBX (Private Branch Exchange) telefoonlijn of een Terminal Adapter, moet u **Kiestoondetectie** uitschakelen.
➔ [“Menulijst instelmodus” op pagina 120](#)
- Zorg ervoor dat het faxapparaat van de ontvanger aan staat en goed werkt.
- Schakel **V.34** uit.
➔ [“Menulijst instelmodus” op pagina 120](#)
- Controleer dat **ECM** is ingeschakeld.
➔ [“Menulijst instelmodus” op pagina 120](#)

Kan geen fax ontvangen

- Zorg ervoor dat de telefoonkabel correct verbonden is en controleer dat de telefoonlijn werkt. U kunt de status van de telefoonlijn controleren via de functie **Faxverbinding contr.**.
➔ [“Verbinden met een telefoonlijn” op pagina 100](#)
- Als u het apparaat hebt aangesloten op een DSL-telefoonlijn, moet u een DSL-filter op de lijn installeren om te kunnen faxen. Neem contact op met uw DSL-provider voor het nodige filter.
- Als dit apparaat niet is verbonden met een telefoon en u faxen automatisch wilt ontvangen, moet u automatisch beantwoorden activeren.
➔ [“Faxen automatisch ontvangen” op pagina 114](#)
- Schakel **V.34** uit.
➔ [“Menulijst instelmodus” op pagina 120](#)
- Controleer dat **ECM** is ingeschakeld.
➔ [“Menulijst instelmodus” op pagina 120](#)

Kwaliteitsproblemen (verzenden)

- Reinig het documentglas en de automatische documententoevoerder (ADF).
➔ [“De buitenzijde van de printer reinigen” op pagina 148](#)

Probleemoplossing voor faxen

- ❑ Als de fax die u verzonden hebt vaag of niet duidelijk is, wijzigt u de **Resolutie** (of **Kwaliteit** afhankelijk van uw model) of **Contrast** in het menu met de faxinstellingen.
 - ➔ “Menulijst instelmodus” op pagina 120
- ❑ Controleer dat **ECM** is ingeschakeld.
 - ➔ “Menulijst instelmodus” op pagina 120

Kwaliteitsproblemen (ontvangen)

- ❑ Controleer dat **ECM** is ingeschakeld.
 - ➔ “Menulijst instelmodus” op pagina 120

Antwoordapparaat kan geen telefoongesprekken beantwoorden

- ❑ Wanneer automatisch beantwoorden is ingeschakeld en een antwoordapparaat is aangesloten op dezelfde telefoonlijn als dit apparaat, moet u het aantal belsignalen voor faxen worden beantwoord hoger instellen dan het aantal beltonen voor het antwoordapparaat.
 - ➔ “Faxen automatisch ontvangen” op pagina 114

Onjuiste tijd

- ❑ De klok kan te snel/traag lopen of kan worden teruggezet na een stroomonderbreking of wanneer de stroom gedurende een lange tijd is uitgeschakeld. Stel de correcte tijd in.
 - ➔ “Tijd en land instellen/wijzigen” op pagina 145

Productinformatie

Productinformatie

Inkt en papier

Cartridges

U kunt de volgende cartridges gebruiken voor deze printer.

Cartridge	Artikelnummers		
	WP-4515/ WP-4525/ WP-4535/ WP-4545/ WP-4595	WP-4511/ WP-4521/ WP-4531	WP-4530/ WP-4540/ WP-4590
Black (Zwart)	T7011 T7021 T7031	T6771 T6781	676 711
Cyan (Cyaan)	T7012 T7022 T7032	T6772 T6782	676 711
Magenta	T7013 T7023 T7033	T6773 T6783	676 711
Yellow (Geel)	T7014 T7024 T7034	T6774 T6784	676 711

Opmerking:

- Niet alle cartridges zijn verkrijgbaar in alle landen.
- Voor de WP-4515/WP-4525/WP-4595 raadt Epson cartridges van het type T701 of T702 aan.
- Voor WP-4535/WP-4545 raadt Epson cartridges van het type T702 of T703 aan.

Kleur	Black (Zwart), Cyan (Cyaan), Magenta, Yellow (Geel)
Levensduur	U krijgt de beste resultaten als u de cartridge verbruikt binnen zes maanden na het openen van de verpakking.
Temperatuur	Opslag: -20 tot 40 °C (-4 tot 104 °F) 1 maand bij 40 °C (104 °F) Vriespunt:.* -13 °C (8,6 °F)

* Na circa 3 uur op 25 °C (77 °F) is de inkt ontdooid en bruikbaar.

Productinformatie



Let op:

- Epson raadt het gebruik van originele Epson-cartridges aan. Andere producten die niet door Epson zijn vervaardigd, kunnen leiden tot beschadiging die niet onder de garantie van Epson valt. Bovendien kunnen dergelijke producten er in bepaalde omstandigheden toe leiden dat het apparaat zich niet op de juiste manier gedraagt.
- Het is raadzaam de cartridge te gebruiken vóór de datum die op de verpakking wordt vermeld.

Opmerking:

- De cartridges die bij de printer zijn geleverd, worden deels verbruikt bij de installatie van de printer. Voor afdrukken van hoge kwaliteit moet de printkop in de printer volledig zijn geladen met inkt. Bij dit eenmalige proces wordt een bepaalde hoeveelheid inkt verbruikt. Met de gebruikte cartridge kunnen daarom wellicht minder pagina's worden afgedrukt dan met volgende cartridges.
- De opgegeven capaciteit hangt af van de afbeeldingen die u afdrukt, het papier dat u gebruikt, hoe vaak u afdrukt en de omgeving (temperatuur bijvoorbeeld) waarin u de printer gebruikt.
- Voor een optimale afdrukkwaliteit en bescherming van de printkop blijft een variabele inktreserve in de cartridge achter op het moment waarop de printer aangeeft dat u de cartridge moet vervangen. Bij opgave van de capaciteit is deze reserve niet meegerekend.
- De cartridges kunnen gerecycled materiaal bevatten. Dit is echter niet van invloed op de functies of prestaties van het product.

Onderhoudsdoos

U kunt de volgende onderhoudsdozen gebruiken voor dit apparaat.

	Artikelnummer
Onderhoudsdoos	T6710

Papier

Epson levert speciaal papier en ander afdruk materiaal voor al uw afdrukwensen.

Opmerking:

- De beschikbaarheid van papier kan van land tot land verschillen.
- U vindt het artikelnummer van de volgende speciale papiersoorten van Epson op de Epson-website.
➔ [“Technische ondersteuning \(website\)” op pagina 214](#)

Papier	Formaat
Epson Bright White Ink Jet Paper (Inkjetpapier helderwit)	A4
Epson Premium Glossy Photo Paper (Fotopapier glanzend Premium)	A4, 10 × 15 cm (4×6 inch), 13 × 18 cm (5×7 inch), 16:9-formaat (102×181 mm)

Productinformatie

Epson Glossy Photo Paper (Fotopapier glanzend)	A4, 10 ×15 cm (4×6 inch), 13 ×18 cm (5×7 inch)
Epson Premium Semigloss Photo Paper (Fotopapier halfglanzend Premium)	A4, 10 ×15 cm (4×6 inch)
Epson Ultra Glossy Photo Paper (Fotopapier ultraglanzend)	A4, 10 ×15 cm (4×6 inch), 13 ×18 cm (5×7 inch)
Epson Photo Paper (Fotopapier)	A4, 10 ×15 cm (4×6 inch), 13 ×18 cm (5×7 inch)
Epson Matte Paper - Heavyweight (Mat papier zwaar)	A4
Epson Photo Quality Ink Jet Paper (Inkjetpapier fotokwaliteit)	A4

Optie

Papiercassette voor 250 vellen/PXBACU1

U kunt de volgende papiercassette voor 250 vellen/PXBACU1 gebruiken.

	Artikelnummer
Papiercassette voor 250 vellen/PXBACU1	C12C817011

Systeemvereisten

Windows

Systeem	Interface met computer
Windows 7, Vista, XP Professional x64 Edition, XP SP1 of hoger, Server 2008 R2, Server 2008 en Server 2003	Hi-Speed USB (aanbevolen) USB (minimaal)

Opmerking:

- Windows Server OS ondersteunt alleen de printerdriver; de scannerdriver en de gebundelde toepassingen worden niet ondersteund.
- Raadpleeg uw softwarefabrikant als u wilt weten of hun software werkt met Windows XP Professional x64 Edition.

Productinformatie

Macintosh

Systeem	Interface met computer
Macintosh-computers op basis van PowerPC of Intel met Mac OS® X 10.4.11, 10.5.x, 10.6.x	Hi-Speed USB (aanbevolen) USB (minimaal)

Opmerking:

Het UNIX-bestandssysteem voor Mac OS X wordt niet ondersteund.

Technische specificaties

Printerspecificaties

Papierpad	Papiercassette 1 en 2, invoer voorkant Achter-MF-lade, invoer bovenkant
Capaciteit	27,5 mm voor papiercassette 1 en 2 *1 9,0 mm voor achter-MF-lade *1*2*3*4

*1 Papier met een gewicht van 64 tot 90 g/m² (17 tot 24 lb).

*2 Enveloppe #10, DL en C6 met een gewicht van 75 tot 90 g/m² (20 tot 24 lb).

*3 Enveloppe C4 met een gewicht van 80 tot 100 g/m² (21 tot 26 lb).

*4 Voor papier van het formaat Legal en gedefinieerd door de gebruiker: één vel tegelijk plaatsen.

Papier

Opmerking:

- Aangezien de kwaliteit van een bepaald merk of type papier op elk moment kan worden gewijzigd door de fabrikant, kan Epson niet instaan voor de kwaliteit van papier dat niet door Epson zelf wordt geleverd. Probeer papier altijd eerst uit voordat u hiervan grote hoeveelheden aanschaf of hierop grote taken afdrukt.
- Papier van slechte kwaliteit kan leiden tot een minder goede afdrukkwaliteit, vastlopen van papier of andere problemen. Gebruik papier van een betere kwaliteit als er zich problemen voordoen.
- Gebruik papier onder normale condities:
Temperatuur 15 tot 25 °C (59 tot 77 °F)
Luchtvochtigheid 40 tot 60% RV

Als aan alle onderstaande voorwaarden is voldaan kan papier met gaatjes worden gebruikt in dit apparaat.

Papierbron	achter-MF-lade
Papierformaat	A4, A5, A6, B5, Letter, Legal
Positie gaatjes	Minder dan 19 mm (0,74 in.) van de linkerkant van het papier naar het afdrukkoppervlak toe. Zie de onderstaande illustratie.

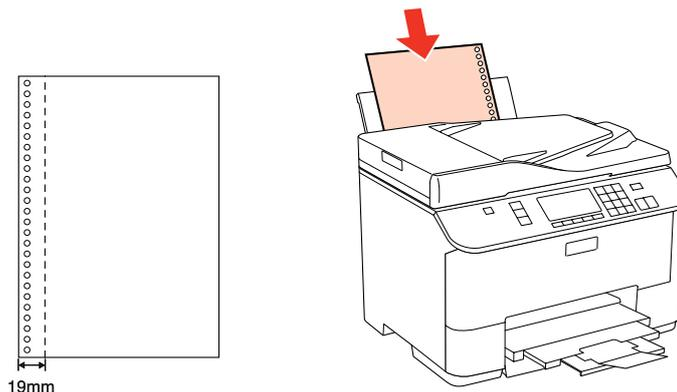
Productinformatie*Losse vellen:*

Formaat	A4 210×297 mm 10 ×15 cm (4×6 inch) 13 ×18 cm (5×7 inch) A6 105×148 mm A5 148×210 mm B5 182×257 mm 9 ×13 cm (3,5×5 inch) 13 ×20 cm (5×8 inch) 20 ×25 cm (8×10 inch) 16:9-formaat (102×181 mm) 100 ×148 mm Letter 8 1/2×11 in Legal 8 1/2×14 in
Papiertypen	Gewoon papier of speciaal papier van Epson
Dikte (voor gewoon papier)	0,08 tot 0,11 mm (0,003 tot 0,004 inch)
Gewicht (voor gewoon papier)	64 g/m ² (17 lb) tot 90 g/m ² (24 lb)

Enveloppen:

Formaat	Enveloppe #10 4 1/8×9 1/2 in Enveloppe DL 110×220 mm Enveloppe C6 114×162 mm Enveloppe C4.229×324 mm
Papiertypen	Normaal papier
Gewicht	75 g/m ² (20 lb) tot 90 g/m ² (24 lb) voor nr. 10-, DL- en C6-envelop 80 g/m ² (21 lb) tot 100 g/m ² (26 lb) voor C4-envelop

Productinformatie

Afdrukgebied

Het ingekleurde gedeelte geeft het afdrukgebied aan.

Losse vellen:

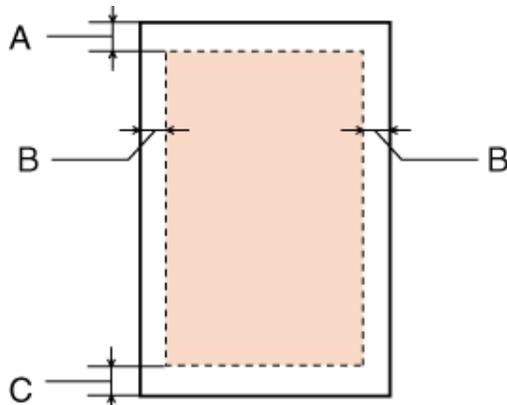

Enveloppen:

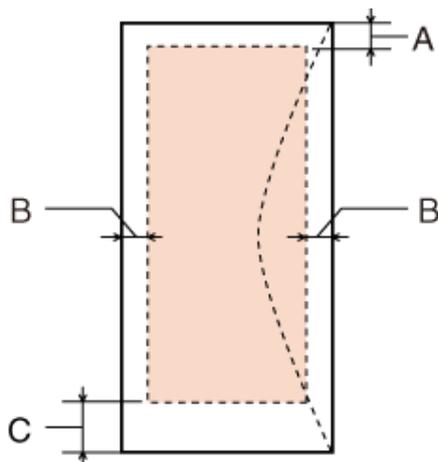

	Minimale marge	
Afdruk materiaal	Losse vellen	Enveloppen
A	3,0 mm (0,12 inch)	3,0 mm (0,12 inch)
B	3,0 mm (0,12 inch)	5,0 mm (0,20 inch) *1
C	3,0 mm (0,12 inch)	3,0 mm (0,12 inch) *2

*1 De aanbevolen marge voor C4-envelop is 9,5 mm.

*2 De aanbevolen marge voor nr. 10-envelop, DL-envelop en C6-envelop is 20,0 mm.

Opmerking:

Afhankelijk van het gebruikte papier, kan de afdrukkwaliteit minder zijn aan de boven- en onderkant van de afdruk, of kunnen deze gedeelten vegen vertonen.

Productinformatie

Scannerspecificaties

Opmerking:

Deze specificaties kunnen zonder voorafgaande kennisgeving worden gewijzigd.

Type scanner	Flatbed, kleuren
Foto-elektrisch apparaat	CIS
Effectieve pixels	10200 × 14040 pixels bij 1200 dpi Als een hoge resolutie-instelling is gekozen, kan het scangebied beperkt zijn.
Documentformaat	216 × 297 mm (8,5 × 11,7 inch) A4 of US Letter
Scanresolutie	1200 dpi (normaal scannen) 2400 dpi (geïnterpoleerd scannen)
Outputresolutie	50 tot 4800, 7200 en 9600 dpi (50 tot 4800 dpi in stappen van 1 dpi)
Beeldgegevens	16 bits per pixel per interne kleur 8 bits per pixel per externe kleur (max.)
Lichtbron	Led

Specificaties automatische documenttoevoer (ADF)

Deze optie is alleen beschikbaar bij WP-4521/WP-4525/WP-4530/WP-4531/WP-4535/WP-4540/WP-4545/WP-4590/WP-4595.

Papierinvoer	Bedrukte zijde naar boven
Papieruitvoer	Bedrukte zijde naar onder
Papierformaat	A4, Letter, Legal*
Papiertypen	Normaal papier
Papiergewicht	64 tot 95 g/m ²
Papiercapaciteit	Totale dikte 3 mm, tot circa 30 vellen (Letter, A4) 10 vellen (Legal)

* Wanneer u een dubbelzijdig document scant met de automatische documenttoevoer, kan Legal-papier niet worden gebruikt.

Fax: specificaties

Deze optie is alleen beschikbaar bij WP-4521/WP-4525/WP-4530/WP-4531/WP-4535/WP-4540/WP-4545/WP-4590/WP-4595.

Faxtype	Faxtoestel voor documenten in zwart-wit en kleur
Verbinding	Gewone telefoonlijn

Productinformatie

Snelheid	Tot 33,6 kbps
Resolutie	Monochroom Standaard: 203 × 98 dpi Fijn: 203 × 196 dpi Foto: 203 × 196 dpi Kleur Fijn: 200 × 200 dpi Foto: 200 × 200 dpi
Foutcorrectiemodus	CCITU/ITU Group 3 fax met foutcorrectiemodus
Snelkeuzenummers	Maximaal 60
Paginageheugen	Tot 180 pagina's (ITU-T nr.1 kaart)
Opnieuw kiezen	2 keer (met interval van 1 minuut)
Interface	RJ-11-telefoonlijn RJ-11-telefoonsetaansluiting

Netwerkinterface: specificaties

Wi-Fi is alleen beschikbaar bij WP-4530/WP-4531/WP-4535/WP-4540/WP-4545.

Wi-Fi	Standaard:	IEEE 802.11b/g/n ^{*1}
	Beveiliging:	WEP (64-/128-bits) WPA-PSK (TKIP/AES) ^{*2}
	Frequentieband:	2,4 GHz
	Communicatiewijzen:	Infrastructuurmodus, Ad-hocmodus
Ethernet	Standaard:	Ethernet 100BASE-TX/10BASE-T

*1 Voldoet aan IEEE 802.11b/g/n of IEEE 802.11b/g, afhankelijk van het land van aanschaf.

*2 Voldoet aan WPA2 met ondersteuning voor WPA/WPA2 Personal.

Mechanische specificaties

WP-4521/WP-4525/WP-4530/WP-4531/WP-4535/WP-4590/WP-4592/WP-4595

Productinformatie

Afmetingen	Opslag Breedte: 460 mm (18,1 inch) Diepte: 420 mm (16,5 inch) Hoogte: 341 mm (13,4 inch)
	Afdrukken* Breedte: 460 mm (18,1 inch) Diepte: 654 mm (25,7 inch) Hoogte: 383 mm (15,1 inch)
Gewicht	Circa 13,8 kg (30,4 lb) zonder cartridges en voedingskabel.

* Met uitgetrokken uitvoerlade.

WP-4511/WP-4515

Afmetingen	Opslag Breedte: 460 mm (18,1 inch) Diepte: 420 mm (16,5 inch) Hoogte: 299 mm (11,8 inch)
	Afdrukken* Breedte: 460 mm (18,1 inch) Diepte: 654 mm (25,7 inch) Hoogte: 383 mm (15,1 inch)
Gewicht	Circa 12,6 kg (27,8 lb) zonder cartridges en voedingskabel.

* Met uitgetrokken uitvoerlade.

WP-4540/WP-4545

Afmetingen	Opslag Breedte: 461 mm (18,1 inch) Diepte: 420 mm (16,5 inch) Hoogte: 420 mm (16,5 inch)
	Afdrukken* Breedte: 461 mm (18,1 inch) Diepte: 654 mm (25,7 inch) Hoogte: 462 mm (18,2 inch)
Gewicht	Circa 16,5 kg (36,4 lb) zonder cartridges en voedingskabel.

* Met uitgetrokken uitvoerlade.

Elektrische specificaties

WP-4511/WP-4515

	100-240 V-model
--	------------------------

Productinformatie

Invoervoltage		90 tot 264 V
Frequentiebereik		50 tot 60 Hz
Invoerfrequentie		49,5 tot 60,5 Hz
Stroomsterkte		0,7 tot 0,35 A
Stroomverbruik	Kopiëren zonder computer	Circa 17 W (ISO/IEC24712)
	Gereed	Circa 6,5 W
	Slaapstand	Circa 2,1 W
	Uitgeschakeld	Circa 0,3 W

WP-4521/WP-4525

		100-240 V-model
Invoervoltage		90 tot 264 V
Frequentiebereik		50 tot 60 Hz
Invoerfrequentie		49,5 tot 60,5 Hz
Stroomsterkte		0,7 tot 0,35 A
Stroomverbruik	Kopiëren zonder computer	Circa 17 W (ISO/IEC24712)
	Gereed	Circa 7 W
	Slaapstand	Circa 2,4 W
	Uitgeschakeld	Circa 0,3 W

WP-4530/WP-4531/WP-4535

		100-240 V-model
Invoervoltage		90 tot 264 V
Frequentiebereik		50 tot 60 Hz
Invoerfrequentie		49,5 tot 60,5 Hz
Stroomsterkte		0,7 tot 0,35 A
Stroomverbruik	Kopiëren zonder computer	Circa 19 W (ISO/IEC24712)
	Gereed	Circa 8 W
	Slaapstand	Circa 3,8 W
	Uitgeschakeld	Circa 0,3 W

WP-4540/WP-4545

Productinformatie

		100-240 V-model
Invoervoltage		90 tot 264 V
Frequentiebereik		50 tot 60 Hz
Invoerfrequentie		49,5 tot 60,5 Hz
Stroomsterkte		0,7 tot 0,35 A
Stroomverbruik	Kopiëren zonder computer	Circa 19 W (ISO/IEC24712)
	Gereed	Circa 9,5 W
	Slaapstand	Circa 3,8 W
	Uitgeschakeld	Circa 0,3 W

WP-4590/WP-4595

		100-240 V-model
Invoervoltage		90 tot 264 V
Frequentiebereik		50 tot 60 Hz
Invoerfrequentie		49,5 tot 60,5 Hz
Stroomsterkte		0,7 tot 0,35 A
Stroomverbruik	Kopiëren zonder computer	Circa 19 W (ISO/IEC24712)
	Gereed	Circa 9 W
	Slaapstand	Circa 2,4 W
	Uitgeschakeld	Circa 0,3 W

Opmerking:

Het voltage van uw printer staat vermeld op het etiket op de achterkant.

Omgevingspecificaties

Temperatuur	Gebruik: 10 tot 35 °C (50 tot 95 °F) Opslag: -20 tot 40 °C (-4 tot 104 °F) 1 maand bij 40 °C (104 °F)
--------------------	---

Productinformatie

Luchtvochtigheid	Gebruik:* 20 tot 80% RV Opslag:* 5 tot 85% RV
-------------------------	--

* Zonder condensatie

Normen en goedkeuringen**WP-4530/WP-4531/WP-4535/WP-4540/WP-4545**

Amerikaans model:

Veiligheid	UL60950-1 CAN/CSA-C22.2 Nr. 60950-1
EMC	FCC lid 15 sublid B klasse B CAN/CSA- CEI/IEC CISPR 22 klasse B

In dit apparaat is de volgende draadloze module ingebouwd.

Fabrikant: Marvell Semiconductor Inc.

Type: SP88W8786-MD0-2C2T00

Dit product voldoet aan lid 15 van de FCC-regelgeving en RSS-210 van de IC-regelgeving. Epson aanvaardt geen enkele verantwoordelijkheid wanneer aan de beschermingsvereisten afbreuk wordt gedaan ten gevolge van een niet-geautoriseerde wijziging aan het product. Het gebruik van dit apparaat is onderworpen aan de volgende twee voorwaarden: (1) het apparaat mag geen schadelijke interferentie veroorzaken, en (2) het apparaat moet elke ontvangen interferentie accepteren, inclusief interferentie die een verstoorde werking kan veroorzaken.

Om radio-interferentie tijdens regulier gebruik te voorkomen, moet voor een maximale afscherming dit toestel binnenshuis en op voldoende afstand van de ramen worden gebruikt. Voor buitenshuis geïnstalleerde onderdelen (of de zendantennes ervan) moet een vergunning worden aangevraagd.

Europees model:

Laagspanningsrichtlijn 2006/95/EG	EN60950-1
EMC-richtlijn 2004/108/EG	EN55022 klasse B EN61000-3-2 EN61000-3-3 EN55024
R&TTE-richtlijn 1999/5/EG	EN300 328 EN301 489-1 EN301 489-17 TBR21 EN60950-1

Voor gebruikers in Europa:

Seiko Epson Corporation verklaart hierbij dat de modellen C451C en C451D van dit apparaat voldoen aan de essentiële vereisten en andere relevante bepalingen in richtlijn 1999/5/EG.

Productinformatie

Alleen voor gebruik in Ierland, Verenigd Koninkrijk, Oostenrijk, Duitsland, Liechtenstein, Zwitserland, Frankrijk, België, Luxemburg, Nederland, Italië, Portugal, Spanje, Denemarken, Finland, Noorwegen, Zweden, IJsland, Cyprus, Griekenland, Slovenië, Bulgarije, Tsjechië, Estland, Hongarije, Letland, Litouwen, Polen, Roemenië, Slowakije en Malta.

In Frankrijk is alleen het gebruik binnenshuis toegestaan.

In Italië is een aparte vergunning vereist bij gebruik buiten het eigen terrein.

Epson aanvaardt geen enkele verantwoordelijkheid wanneer aan de beschermingsvereisten afbreuk wordt gedaan ten gevolge van een niet-geautoriseerde wijziging aan het product.



Australisch model:

EMC	AS/NZS CISPR22 klasse B
------------	-------------------------

Epson verklaart hierbij dat de modellen C451C en C451D van dit apparaat voldoet aan de essentiële vereisten en andere relevante bepalingen in AS/NZS4771. Epson aanvaardt geen enkele verantwoordelijkheid wanneer aan de beschermingsvereisten afbreuk wordt gedaan ten gevolge van een niet-geautoriseerde wijziging aan het product.

WP-4521/WP-4525/WP-4590/WP-4592/WP-4595

Amerikaans model:

Veiligheid	UL60950-1 CAN/CSA-C22.2 Nr. 60950-1
EMC	FCC lid 15 sublid B klasse B CAN/CSA- CEI/IEC CISPR 22 klasse B

Europees model:

Laagspanningsrichtlijn 2006/95/EG	EN60950-1
EMC-richtlijn 2004/108/EG	EN55022 klasse B EN61000-3-2 EN61000-3-3 EN55024
R&TTE-richtlijn 1999/5/EG	TBR21 EN60950-1

Voor gebruikers in Europa:

Seiko Epson Corporation verklaart hierbij dat de modellen C451A en C451A van dit apparaat voldoen aan de essentiële vereisten en andere relevante bepalingen in richtlijn 1999/5/EG.

Alleen voor gebruik in Ierland, Verenigd Koninkrijk, Oostenrijk, Duitsland, Liechtenstein, Zwitserland, Frankrijk, België, Luxemburg, Nederland, Italië, Portugal, Spanje, Denemarken, Finland, Noorwegen, Zweden, IJsland, Cyprus, Griekenland, Slovenië, Bulgarije, Tsjechië, Estland, Hongarije, Letland, Litouwen, Polen, Roemenië, Slowakije en Malta.

Productinformatie

Australisch model:

EMC	AS/NZS CISPR22 klasse B
------------	-------------------------

WP-4511/WP-4515

Europees model:

Laagspanningsrichtlijn 2006/95/EG	EN60950-1
EMC-richtlijn 2004/108/EG	EN55022 klasse B EN61000-3-2 EN61000-3-3 EN55024

Interface

Hi-Speed USB (apparaatklasse voor computers)
Hi-Speed USB (apparaatklasse voor externe opslag)

Extern USB-apparaat

Apparaten	Maximumcapaciteiten
MO-station*	1,3 GB
Harde schijf*	2TB Geformatteerd in FAT, FAT32 of exFAT.
USB-flashgeheugen	

* Externe opslagapparaten die hun voeding uit de USB-poort trekken, worden niet aanbevolen. Gebruik alleen externe opslagapparaten met een eigen voeding.

Lettertype-informatie

Lettertype-informatie houdt alleen verband met PostScript en PCL.

Beschikbare lettertypen

De lettertypen die met de printer worden geleverd, worden hieronder getoond.

Modus PS 3

Lettertype
Albertus, Albertus Italic, Albertus Light

Productinformatie

Lettertype
AntiqueOlive Roman, AntiqueOlive Italic, AntiqueOlive Bold, AntiqueOlive Compact
Apple Chancery
ITC AvantGarde Gothic Book, ITC AvantGarde Gothic Book Oblique, ITC AvantGarde Gothic Demi, ITC AvantGarde Gothic Demi Oblique
Bodoni, Bodoni Italic, Bodoni Bold, Bodoni Bold Italic, Bodoni Poster, Bodoni Poster Compressed
ITC Bookman Light, ITC Bookman Light Italic, ITC Bookman Demi, ITC Bookman Demi Italic
Carta
Chicago
Clarendon, Clarendon Light, Clarendon Bold
CooperBlack, CooperBlack Italic
Copperplate Gothic 32BC , Copperplate Gothic 33BC
Coronet
Courier, Courier Oblique, Courier Bold, Courier Bold Oblique
GillSans, GillSans Italic, GillSans Bold, GillSans Bold Italic, GillSansCondensed, GillSans Condensed Bold, GillSans Light, GillSans Light Italic, GillSans Extra Bold
Eurostile, Eurostile Bold, Eurostile Extended Two, Eurostile Bold Extended Two
Geneva
Goudy Oldstyle, Goudy Oldstyle Italic, Goudy Bold, Goudy BoldItalic, Goudy ExtraBold
Helvetica, Helvetica Oblique, Helvetica Bold, Helvetica Bold Oblique, Helvetica Condensed, Helvetica Condensed Oblique, Helvetica Condensed Bold, Helvetica Condensed Bold Oblique, Helvetica Narrow, Helvetica Narrow Oblique, Helvetica Narrow Bold, Helvetica Narrow Bold Oblique
Hoefler Text, Hoefler Text Italic, Hoefler Text Black, Hoefler Text Black Italic, Hoefler Text Ornaments
Joanna, Joanna Italic, Joanna Bold, Joanna Bold Italic
LetterGothic, LetterGothic Slanted, LetterGothic Bold, LetterGothic Bold Slanted
ITC Lubalin Graph Book, ITC Lubalin Graph Book Oblique, ITC Lubalin Graph Demi, ITC Lubalin Graph Demi Oblique
Marigold
Monaco
ITC Mona Lisa Recut
New Century Schoolbook Roman, New Century Schoolbook Italic, New Century Schoolbook Bold, New Century Schoolbook Bold Italic
New York
Optima, Optima Italic, Optima Bold, Optima Bold Italic
Oxford
Palatino Roman, Palatino Italic, Palatino Bold, Palatino Bold Italic

Productinformatie

Lettertype
Stempel Garamond Roman, Stempel Garamond Italic, Stempel Garamond Bold, Stempel Garamond Bold Italic
Symbol
Tekton
Times Roman, Times Italic, Times Bold, Times Bold Italic
Univers, Univers Oblique, Univers Bold, Univers Bold Oblique, Univers Light, Univers Light Oblique
UniversCondensed, UniversCondensed Oblique, UniversCondensed Bold, UniversCondensed Bold Oblique
UniversExtended , UniversExtended Oblique, UniversExtended Bold, UniversExtended Bold Oblique
Wingdings
ITC ZapfChancery Medium Italic
ITC ZapfDingbats
Arial, Arial Italic, Arial Bold, Arial Bold Italic
Times New Roman, Times New Roman Italic, Times New Roman Bold, Times New Roman Bold Italic

Modus PCL5

Lettertype	Familie	HP-equivalent
FixedPitch 810	Medium, Bold, Italic, Bold Italic	Courier
Ding Dings SWA	-	ITC Zapf Dingbats
Dutch 801	Medium, Bold, Italic, Bold Italic	CG Times
Zapf Humanist 601	Medium, Bold, Italic, Bold Italic	CG Omega
Ribbon 131	-	Coronet
Clarendon 701	-	Clarendon Condensed
Swiss 742	Medium, Bold, Italic, Bold Italic	Univers
Swiss 742 Condensed	Medium, Bold, Italic, Bold Italic	Univers Condensed
Incised 901	Medium, Bold, Italic	Antique Olive
Aldine 430	Medium, Bold, Italic, Bold Italic	Garamond
Calligraphic 401	-	Marigold
Flareserif 821	Medium, Extra Bold	Albertus
Ryadh BT	Medium, Bold	Ryadh
Miryam BT	Medium, Bold, Italic	Miryam
David BT	Medium, Bold	David
Narkis Tam BT	Medium, Bold	Narkis

Productinformatie

Lettertype	Familie	HP-equivalent
Swiss 721 SWM	Medium, Bold, Italic, Bold Italic	Arial
Dutch 801 SWM	Medium, Bold, Italic, Bold Italic	Times New
Swiss 721 SWA	Medium, Bold, Oblique, Bold Oblique	Helvetica
Swiss 721 Narrow SWA	Medium, Bold, Oblique, Bold Oblique	Helvetica Narrow
Zapf Calligraphic 801 SWA	Medium, Bold, Italic, Bold Italic	Palatino
Geometric 711 SWA	Medium, Bold, Oblique, Bold Italic	ITC Avant Garde Gothic
Revival 711 SWA	Light, Demi Bold, Light Italic, Demi Bold Italic	ITC Bookman
Century 702 SWA	Medium, Bold, Italic, Bold Italic	New Century Schoolbook
Dutch 801 SWA	Medium, Bold, Italic, Bold Italic	Times
Chancery 801 Medium SWA Italic	-	ITC Zapf Chancery Medium Italic
Symbol SWM	-	Symbol
Symbol SWA	-	SymbolPS
More WingBats SWM	-	Wingdings
FixedPitch 850	Regular, Bold, Italic	Letter Gothic
Naskh BT	Medium, Bold	Naskh
Koufi BT	Medium, Bold	Koufi
FixedPitch 810 Dark	Medium, Bold, Italic, Bold Italic	CourierPS
Line Printer	-	Line Printer
OCR A	-	-
OCR B	-	-
Code39	9.37cpi, 4.68cpi	-
EAN/UPC	Medium, Bold	-

Opmerking:

Afhankelijk van de afdruktheid of papierkwaliteit of -kleur zijn de lettertypen OCR A, OCR B, Code39, en EAN/UPC mogelijk niet leesbaar. Druk een voorbeeld af en controleer of de lettertypen leesbaar zijn voordat u grote hoeveelheden afdrukt.

Modus PCL6

Zie [“In de modus PCL6” op pagina 211](#) voor de tekenset.

Productinformatie**Schaalbaar lettertype**

Lettertype	Tekenset
FixedPitch 810	*1
FixedPitch 810 Bold	*1
FixedPitch 810 Italic	*1
FixedPitch 810 Bold Italic	*1
FixedPitch 850 Regular	*1
FixedPitch 850 Bold	*1
FixedPitch 850 Italic	*1
FixedPitch 810 Dark	*3
FixedPitch 810 Dark Bold	*3
FixedPitch 810 Dark Italic	*3
FixedPitch 810 Dark Bold Italic	*3
Dutch 801	*2
Dutch 801 Bold	*2
Dutch 801 Italic	*2
Dutch 801 Bold Italic	*2
Zapf Humanist 601	*3
Zapf Humanist 601 Bold	*3
Zapf Humanist 601 Italic	*3
Zapf Humanist 601 Bold Italic	*3
Ribbon 131	*3
Clarendon 701	*3
Swiss 742	*2
Swiss 742 Bold	*2
Swiss 742 Italic	*2
Swiss 742 Bold Italic	*2
Swiss 742 Condensed	*3
Swiss 742 Condensed Bold	*3
Swiss 742 Condensed Italic	*3
Swiss 742 Condensed Bold Italic	*3
Incised 901	*3
Incised 901 Bold	*3

Productinformatie

Lettertype	Tekenset
Incised 901 Italic	*3
Aldine 430	*3
Aldine 430 Bold	*3
Aldine 430 Italic	*3
Aldine 430 Bold Italic	*3
Calligraphic 401	*3
Flareserif 821 Medium	*3
Flareserif 821ExtraBold	*3
Swiss 721 SWM	*3
Swiss 721 SWM Bold	*3
Swiss 721 SWM Italic	*3
Swiss 721 SWM Bold Italic	*3
Dutch 801 SWM	*3
Dutch 801 SWM Bold	*3
Dutch 801 SWM Italic	*3
Dutch 801 SWM Bold Italic	*3
Swiss 721 SWA	*3
Swiss 721 SWA Bold	*3
Swiss 721 SWA Oblique	*3
Swiss 721 SWA Bold Oblique	*3
Swiss 721 Narrow SWA	*3
Swiss 721 Narrow SWA Bold	*3
Swiss 721 Narrow SWA Oblique	*3
Swiss 721 Narrow SWA Bold Oblique	*3
Zapf Calligraphic 801 SWA	*3
Zapf Calligraphic 801 SWA Bold	*3
Zapf Calligraphic 801 SWA Italic	*3
Zapf Calligraphic 801 SWA Bold Italic	*3
Geometric 711 SWA	*3
Geometric 711 SWA Bold	*3
Geometric 711 SWA Oblique	*3

Productinformatie

Lettertype	Tekenset
Geometric 711 SWA Bold Italic	*3
Revival 711 Light SWA	*3
Revival 711 Demi SWA Bold	*3
Revival 711 Light SWA Italic	*3
Revival 711 Demi SWA Bold Italic	*3
Century 702 SWA	*3
Century 702 SWA Bold	*3
Century 702 SWA Italic	*3
Century 702 SWA Bold Italic	*3
Dutch 801 SWA	*3
Dutch 801 SWA Bold	*3
Dutch 801 SWA Italic	*3
Dutch 801 SWA Bold Italic	*3
Chancery 801 Medium SWA Italic	*3
Symbol SWM	*4
More WingBats SWM	*5
Ding Dings SWA	*6
Symbol SWA	*4
David BT	*7
David BT Bold	*7
Narkis Tam BT	*7
Narkis Tam BT Bold	*7
Miryam BT	*7
Miryam BT Bold	*7
Miryam BT Italic	*7
Koufi BT	*8
Koufi BT Bold	*8
Naskh BT	*8
Naskh BT Bold	*8
Ryadh BT	*8
Ryadh BT Bold	*8

Productinformatie

Bitmaplettertype

Lettertype	Tekenset
Line Printer	*9

Tekensets

Inleiding op tekensets

Via de printer hebt u toegang tot verschillende tekensets. Veel van deze tekensets bevatten taalspecifieke tekens.

Opmerking:

Lettertypen en tekens worden door de meeste programma's automatisch verwerkt, u hoeft de printerinstellingen waarschijnlijk nooit aan te passen. Als u echter zelf de beheerprogramma's voor de printer schrijft of oudere software gebruikt waarmee u lettertypen niet kunt beheren, vindt u in het volgende gedeelte relevante informatie over tekensets.

Als u besluit welk lettertype u wilt gebruiken, moet u tevens bedenken welke tekenset u met het lettertype wilt combineren. De beschikbare tekensets variëren afhankelijk van de modus die u gebruikt en het gekozen lettertype.

In de modus PCL5

Beschikbare lettertypen	Naam tekenset:	
19 Typefaces FixedPitch 810 Dutch 801 Swiss 742 FixedPitch 850 Line Printer	IBM-US (10U)	Roman-8 (8U)
	ECM94-1 (0N)	8859-2 ISO (2N)
	8859-9 ISO (5N)	8859-10ISO (6N)
	IBM-DN (11U)	PcMultilingual (12U)
	Legal (1U)	8859-15ISO (9N)

Productinformatie

Beschikbare lettertypen	Naam tekenset:	
19 Typefaces FixedPitch 810 Dutch 801 Swiss 742 FixedPitch 850	PcBlt775 (26U)	Pc1004 (9J)
	WiBALT (19L)	DeskTop (7J)
	PsText (10J)	Windows (9U)
	McText (12J)	MsPublishi (6J)
	PiFont (15U)	VeMath (6M)
	VeInternational (13J)	VeUS (14J)
	PcE.Europe (17U)	PcTk437 (9T)
	WiAnsi (19U)	WiE.Europe (9E)
	WiTurkish (5T)	UK (1E)
	Swedis2 (0S)	Italian (0I)
	Spanish (2S)	German (1G)
	Norweg1 (0D)	French2 (1F)
	Roman-9 (4U)	PcEur858 (13U)
	ISO 8859/4 Latin 4 (4N)	Unicode 3.0 (18N)
19 Typefaces FixedPitch 810 Dutch 801 Swiss 742 FixedPitch 850 David BT Miryam BT Narkis Tam BT Naskh BT Koufi BT Ryadh BT	PsMath (5M)	Math-8 (8M)
	ANSI ASCII (0U)	
FixedPitch 810 Dutch 801 Swiss 742 FixedPitch 850	Pc866Cyr (3R)	Pc866Ukr (14R)
	WinCyr (9R)	Pc8Grk (12G)
	Pc851Grk (10G)	WinGrk (9G)
	ISOGrk (12N)	Greek8 (8G)
FixedPitch 810 Dutch 801 Swiss 742 FixedPitch 850 Line Printer	ISOCyr (10N)	
Line Printer	Roman Extension (0E)	
FixedPitch 810 FixedPitch 850 David BT Narkis Tam BT Miryam BT	Hebrew7 (0H) Hebrew8 (8H)	ISO 8859/8 Hebrew (7H) PC-862, Hebrew (15H)

Productinformatie

Beschikbare lettertypen	Naam tekenset:	
Koufi BT Naskh BT Ryadh BT	Arabic8 (8V) PC-864, Arabic (10V)	HPWARA (9V)
Symbol SWA Symbol SWM	Symbol (19M)	
More WingBats SWM	Wingdings (579L)	
Ding Dings SWA	ZapfDingbats (14L)	
OCR A	OCR A (00)	
OCR B	OCR B (10)	OCR B Extension (3Q)
Code3-9	Code3-9 (0Y)	
EAN/UPC	EAN/UPC (8Y)	

De 19 lettertypen verwijzen naar de lettertypen die hieronder worden vermeld:

Zapf Humanist 601
 Ribbon 131
 Clarendon 701
 Swiss 742 Condensed
 Incised 901
 Aldine 430
 Calligraphic 401
 Flareserif 821
 Swiss 721 SWM
 Dutch 801 SWM
 Swiss 721 SWA
 Swiss 721 Narrow SWA
 Zapf Calligraphic 801 SWA
 Geometric 711 SWA
 Revival 711 SWA
 Century 702 SWA
 Dutch 801 SWA
 Chancery 801 Medium SWA Italic
 FixedPitch 810 Dark

In de modus PCL6

Naam tekenset	Kenmerk	Classificatie								
		*1	*2	*3	*4	*5	*6	*7	*8	*9
ISO Norwegian	4	○	○	○	-	-	-	-	-	-
ISO Italian	9	○	○	○	-	-	-	-	-	-
ISO 8859-1 Latin 1	14	○	○	○	-	-	-	-	-	○
ISO Swedish	19	○	○	○	-	-	-	-	-	-

Productinformatie

Naam tekenset	Kenmerk	Classificatie								
		*1	*2	*3	*4	*5	*6	*7	*8	*9
ASCII	21	○	○	○	-	-	-	○	○	-
ISO United Kingdom	37	○	○	○	-	-	-	-	-	-
ISO French	38	○	○	○	-	-	-	-	-	-
ISO German	39	○	○	○	-	-	-	-	-	-
Legal	53	○	○	○	-	-	-	-	-	○
ISO 8859-2 Latin 2	78	○	○	○	-	-	-	-	-	○
ISO Spanish	83	○	○	○	-	-	-	-	-	-
Roman-9	149	○	○	○	-	-	-	-	-	-
PS Math	173	○	○	○	-	-	-	○	○	-
ISO 8859-9 Latin 5	174	○	○	○	-	-	-	-	-	○
Windows 3.1 Latin 5	180	○	○	○	-	-	-	-	-	-
Microsoft Publishing	202	○	○	○	-	-	-	-	-	-
ISO 8859/10 Latin 6	206	○	○	○	-	-	-	-	-	○
DeskTop	234	○	○	○	-	-	-	-	-	-
Math-8	269	○	○	○	-	-	-	○	○	-
Roman-8	277	○	○	○	-	-	-	-	-	○
Windows 3.1 Latin 2	293	○	○	○	-	-	-	-	-	-
Pc1004	298	○	○	○	-	-	-	-	-	-
ISO 8859-15 Latin 9	302	○	○	○	-	-	-	-	-	-
PC-Turkish	308	○	○	○	-	-	-	-	-	-
Windows 3.0	309	○	○	○	-	-	-	-	-	-
PS Text	330	○	○	○	-	-	-	-	-	-
PC-8	341	○	○	○	-	-	-	-	-	○
PC-8 D/N	373	○	○	○	-	-	-	-	-	○
MC Text	394	○	○	○	-	-	-	-	-	-
PC-850	405	○	○	○	-	-	-	-	-	○
PcEur858	437	○	○	○	-	-	-	-	-	-
Pi Font	501	○	○	○	-	-	-	-	-	-

Productinformatie

Naam tekenset	Kenmerk	Classificatie								
		*1	*2	*3	*4	*5	*6	*7	*8	*9
PC852	565	○	○	○	-	-	-	-	-	-
Unicode 3.0	590	○	○	○	-	-	-	-	-	-
WBALT	620	○	○	○	-	-	-	-	-	-
Windows 3.1 Latin 1	629	○	○	○	-	-	-	-	-	-
PC-755	853	○	○	○	-	-	-	-	-	-
Wingdings	18540	-	-	-	-	○	-	-	-	-
Symbol	621	-	-	-	○	-	-	-	-	-
ZapfDingbats	460	-	-	-	-	-	○	-	-	-
PC-866, Cyrillic	114	○	○	-	-	-	-	-	-	-
Greek8	263	○	○	-	-	-	-	-	-	-
Windows Greek	295	○	○	-	-	-	-	-	-	-
Windows Cyrillic	306	○	○	-	-	-	-	-	-	-
PC-851, Greek	327	○	○	-	-	-	-	-	-	-
ISO 8859/5 Cyrillic	334	○	○	-	-	-	-	-	-	-
PC-8, Greek	391	○	○	-	-	-	-	-	-	-
ISO 8859/7 Greek	398	○	○	-	-	-	-	-	-	-
PC-866 UKR	466	○	○	-	-	-	-	-	-	-
Hebrew7	8	○	-	-	-	-	-	-	-	-
ISO 8859/8 Hebrew	232	○	-	-	-	-	-	○	-	-
Hebrew8	264	○	-	-	-	-	-	○	-	-
PC-862, Hebrew	488	○	-	-	-	-	-	○	-	-
Arabic8	278	-	-	-	-	-	-	-	○	-
HPWARA	310	-	-	-	-	-	-	-	○	-
PC-864, Arabic	342	-	-	-	-	-	-	-	○	-

Hulp vragen

Hulp vragen

Technische ondersteuning (website)

Deze website van Epson biedt u technische ondersteuning bij problemen die u niet kunt oplossen met de informatie in de productdocumentatie. Als u beschikt over een webbrowser en een aansluiting hebt op het Internet, kunt u de website bezoeken op:

<http://support.epson.net/>

Ga voor de nieuwste drivers, vragen en antwoorden, handleidingen en ander materiaal om te downloaden naar:

<http://www.epson.com>

Selecteer hier het onderdeel "ondersteuning" van uw lokale Epson-website.

Contact opnemen met de klantenservice van Epson

Voordat u contact opneemt met Epson

Als uw Epson-product niet goed functioneert en u het probleem niet kunt verhelpen met de informatie in de productdocumentatie, neem dan contact op met de klantenservice van Epson. Als uw land hierna niet wordt vermeld, neemt u contact op met de leverancier bij wie u het apparaat hebt aangeschaft.

We kunnen u sneller helpen als u de volgende informatie bij de hand hebt:

- Het serienummer van de printer
(Het etiket met het serienummer vindt u aan de zijkant van het apparaat.)
- Het model van de printer
- De versie van de printersoftware
(Voor het versienummer klikt u op de knop **About (Over)**, **Version Info (Versie-info)** of een vergelijkbare knop in uw toepassing.)
- Het merk en het model van uw computer
- Naam en versie van het besturingssysteem op uw computer
- De toepassingen die u meestal met de printer gebruikt en de versienummers hiervan

Opmerking:

Afhankelijk van het apparaat kunnen de gegevens van de snelkieslijst voor fax en/of netwerkinstellingen worden opgeslagen in het geheugen van het apparaat. Als een apparaat defect is of wordt hersteld is het mogelijk dat gegevens en/of instellingen verloren gaan. Epson is niet verantwoordelijk voor gegevensverlies, voor de back-up of het ophalen van gegevens en/of instellingen, zelfs tijdens een garantieperiode. Wij raden aan dat u zelf een back-up maakt of notities neemt.

Hulp vragen

Hulp voor gebruikers in Europa

In het **pan-Europese garantiebewijs** leest u hoe u contact kunt opnemen met de klantenservice van Epson.

Hulp voor gebruikers in Taiwan

Epson biedt hier de volgende informatiebronnen, ondersteuning en diensten:

Internet (<http://www.epson.com.tw>)

Informatie over productspecificaties, drivers om te downloaden, antwoorden op vragen met betrekking tot het gebruik van producten.

Epson HelpDesk (Telefoon: +0280242008)

Ons helpdeskteam kan u telefonisch helpen met betrekking tot:

- Verkoopvragen en productinformatie
- Vragen met betrekking tot het gebruik van producten of problemen
- Vragen met betrekking tot reparaties en garantie

Servicecentrum voor reparaties:

Telefoonnummer	Faxnummer	Adres
02-23416969	02-23417070	No.20, Beiping E. Rd., Zhongzheng Dist., Taipei City 100, Taiwan
02-27491234	02-27495955	1F., No.16, Sec. 5, Nanjing E. Rd., Songshan Dist., Taipei City 105, Taiwan
02-32340688	02-32345299	No.1, Ln. 359, Sec. 2, Zhongshan Rd., Zhonghe City, Taipei County 235, Taiwan
039-605007	039-600969	No.342-1, Guangrong Rd., Luodong Township, Yilan County 265, Taiwan
038-312966	038-312977	No.87, Guolian 2nd Rd., Hualien City, Hualien County 970, Taiwan
02-82273300	02-82278866	5F.-1, No.700, Zhongzheng Rd., Zhonghe City, Taipei County 235, Taiwan
03-2810606	03-2810707	No.413, Huannan Rd., Pingzhen City, Taoyuan County 324, Taiwan
03-5325077	03-5320092	1F., No.9, Ln. 379, Sec. 1, Jingguo Rd., North Dist., Hsinchu City 300, Taiwan
04-23291388	04-23291338	3F., No.510, Yingcai Rd., West Dist., Taichung City 403, Taiwan
04-23805000	04-23806000	No.530, Sec. 4, Henan Rd., Nantun Dist., Taichung City 408, Taiwan

Hulp vragen

Telefoonnummer	Faxnummer	Adres
05-2784222	05-2784555	No.463, Zhongxiao Rd., East Dist., Chiayi City 600, Taiwan
06-2221666	06-2112555	No.141, Gongyuan N. Rd., North Dist., Tainan City 704, Taiwan
07-5520918	07-5540926	1F., No.337, Minghua Rd., Gushan Dist., Kaohsiung City 804, Taiwan
07-3222445	07-3218085	No.51, Shandong St., Sanmin Dist., Kaohsiung City 807, Taiwan
08-7344771	08-7344802	1F., No.113, Shengli Rd., Pingtung City, Pingtung County 900, Taiwan

Hulp voor gebruikers in Australië

Epson Australia staat voor u klaar als u hulp nodig hebt. Naast de productdocumentatie beschikt u over de volgende informatiebronnen:

Uw leverancier

Vaak kan uw leverancier u helpen bij het opsporen en oplossen van een probleem. Neem bij problemen altijd eerst contact op met uw leverancier. Vaak kan hij een probleem snel verhelpen en u ook verder adviseren.

Internet <http://www.epson.com.au>

Raadpleeg de website van Epson Australia. Hier vindt u ongetwijfeld wat u zoekt: drivers, Epson-adressen, informatie over nieuwe producten en technische ondersteuning (e-mail).

Epson-helpdesk

In laatste instantie kunt u voor advies altijd terecht bij de Epson-helpdesk. Onze medewerkers kunnen u helpen bij de installatie, de configuratie en het gebruik van uw Epson-product. Ook kunt u hier documentatie over nieuwe Epson-producten of het adres van de dichtstbijzijnde leverancier of servicevestiging aanvragen. Op tal van vragen vindt u hier het antwoord.

Helpdesknummers:

Telefoon: 1300 361 054

Fax: (02) 8899 3789

Zorg ervoor dat u alle relevante informatie bij de hand hebt wanneer u belt. Hoe meer informatie, des te sneller we u kunnen helpen: het type Epson-product, het type computer, het besturingssysteem, de programma's die u gebruikt en verder alle informatie die u belangrijk lijkt.

Hulp voor gebruikers in Singapore

Epson Singapore biedt de volgende informatiebronnen, ondersteuning en diensten:

Hulp vragen

Internet (<http://www.epson.com.sg>)

Informatie over productspecificaties, drivers om te downloaden, veelgestelde vragen, verkoopvragen en technische ondersteuning via e-mail.

Epson-helpdesk (telefoon: (65) 6586 3111)

Ons helpdeskteam kan u telefonisch helpen met betrekking tot:

- Verkoopvragen en productinformatie
- Vragen met betrekking tot het gebruik van producten of problemen
- Vragen met betrekking tot reparaties en garantie

Hulp voor gebruikers in Thailand

Epson biedt hier de volgende informatiebronnen, ondersteuning en diensten:

Internet (<http://www.epson.co.th>)

Informatie over productspecificaties, drivers om te downloaden, veelgestelde vragen en ondersteuning via e-mail.

Epson-helpdesk (telefoon: (66) 2685-9899)

Ons helpdeskteam kan u telefonisch helpen met betrekking tot:

- Verkoopvragen en productinformatie
- Vragen met betrekking tot het gebruik van producten of problemen
- Vragen met betrekking tot reparaties en garantie

Hulp voor gebruikers in Vietnam

Epson biedt hier de volgende informatiebronnen, ondersteuning en diensten:

Epson-helpdesk (telefoon): 84-8-823-9239

Servicecentrum: 80 Truong Dinh Street, District 1, Hochiminh City
Vietnam

Hulp voor gebruikers in Indonesië

Epson biedt hier de volgende informatiebronnen, ondersteuning en diensten:

Internet (<http://www.epson.co.id>)

- Informatie over productspecificaties, drivers om te downloaden

Hulp vragen

- veelgestelde vragen, verkoopvragen, vragen via e-mail

Epson-helpdesk

- Verkoopvragen en productinformatie
- Technische ondersteuning

Telefoon (62) 21-572 4350

Fax (62) 21-572 4357

Epson-servicecentrum

Jakarta Mangga Dua Mall 3rd floor No 3A/B
Jl. Arteri Mangga Dua,
Jakarta

Telefoon/fax: (62) 21-62301104

Bandung Lippo Center 8th floor
Jl. Gatot Subroto No.2
Bandung

Telefoon/fax: (62) 22-7303766

Surabaya Hitech Mall lt IIB No. 12
Jl. Kusuma Bangsa 116 – 118
Surabaya

Telefoon: (62) 31-5355035

Fax: (62)31-5477837

Yogyakarta Hotel Natour Garuda
Jl. Malioboro No. 60
Yogyakarta

Telefoon: (62) 274-565478

Medan Wisma HSBC 4th floor
Jl. Diponegoro No. 11
Medan

Telefoon/fax: (62) 61-4516173

Makassar MTC Karebosi Lt. III Kav. P7-8
Jl. Ahmad Yani No.49
Makassar

Telefoon: (62)411-350147/411-350148

Hulp vragen

Hulp voor gebruikers in Hong Kong

Voor technische ondersteuning en andere diensten kunnen gebruikers contact opnemen met Epson Hong Kong Limited.

Internet

Epson Hong Kong heeft een eigen webpagina in het Chinees en Engels om gebruikers de volgende informatie aan te bieden:

- Productinformatie
- Antwoorden op veelgestelde vragen
- Nieuwste versies van drivers voor Epson-producten

Gebruikers kunnen deze internetpagina bezoeken op:

<http://www.epson.com.hk>

Epson-helpdesk

U kunt ook contact opnemen met onze ondersteuningsmedewerkers via het volgende telefoon- en faxnummer:

Telefoon: (852) 2827-8911

Fax: (852) 2827-4383

Hulp voor gebruikers in Maleisië

Epson biedt hier de volgende informatiebronnen, ondersteuning en diensten:

Internet (<http://www.epson.com.my>)

- Informatie over productspecificaties, drivers om te downloaden
- veelgestelde vragen, verkoopvragen, vragen via e-mail

Epson Trading (M) Sdn. Bhd.

Hoofdkantoor.

Telefoon: 603-56288288

Fax: 603-56288388/399

Hulp vragen

Epson-helpdesk

- Verkoopvragen en productinformatie (Infoline)

Telefoon: 603-56288222

- Vragen met betrekking tot reparaties en garantie, het gebruik van producten en technische ondersteuning (Techline)

Telefoon: 603-56288333

Hulp voor gebruikers in India

Epson biedt hier de volgende informatiebronnen, ondersteuning en diensten:

Internet (<http://www.epson.co.in>)

Informatie over productspecificaties, drivers om te downloaden, antwoorden op vragen met betrekking tot het gebruik van producten.

Epson India - hoofdkantoor - Bangalore

Telefoon: 080-30515000

Fax: 30515005

Epson India - regionale kantoren:

Locatie	Telefoonnummer	Faxnummer
Mumbai	022-28261515 /16/17	022-28257287
Delhi	011-30615000	011-30615005
Chennai	044-30277500	044-30277575
Kolkata	033-22831589 / 90	033-22831591
Hyderabad	040-66331738/ 39	040-66328633
Cochin	0484-2357950	0484-2357950
Coimbatore	0422-2380002	Niet van toepassing
Pune	020-30286000 /30286001/30286002	020-30286000
Ahmedabad	079-26407176 / 77	079-26407347

Helpdesk

Voor service, productinformatie of om cartridges te bestellen - 18004250011 (9:00 - 21:00 uur) - dit is een gratis nummer.

Hulp vragen

Voor service (CDMA & mobiele gebruikers) - 3900 1600 (9:00 - 18:00 uur) Lokaal netnummer invoegen

Hulp voor gebruikers in de Filippijnen

Voor technische ondersteuning en andere diensten kunnen gebruikers contact opnemen met Epson Philippines Corporation onderneming via het onderstaande telefoon- en faxnummer en e-mailadres.

Telefoon:	(63-2) 706 2609
Fax:	(63-2) 706 2665
Helpdesk rechtstreeks:	(63-2) 706 2625
E-mail:	epchelpdesk@epc.epson.com.ph

Internet (<http://www.epson.com.ph>)

Informatie over productspecificaties, drivers om te downloaden, veelgestelde vragen en ondersteuning via e-mail.

Gratis nummer: 1800-1069-EPSON(37766)

Ons helpdeskteam kan u telefonisch helpen met betrekking tot:

- Verkoopvragen en productinformatie
- Vragen met betrekking tot het gebruik van producten of problemen
- Vragen met betrekking tot reparaties en garantie

Index

Index**2**

2-op-1 kopiëren.....	37, 98, 124
2-zijdig.....	86
2-zijdig kopiëren.....	96

A

Achter-MF-lade	
laden.....	31
Afbeeldingsaanpassing.....	73
Afdrukgebied, specificaties.....	194
Afdrukken	
annuleren.....	47
dubbelzijdig.....	48
meerdere pagina's per vel.....	59
paginavullend.....	56
posters.....	63
tekst.....	41
watermerken.....	67
Afdrukken annuleren	
Mac OS X.....	48
Windows.....	47
Afdrukkwaliteit	
verbeteren.....	167
Afdruksnelheid	
verhogen.....	172, 176
Afdrukstand document	
kopiëren.....	124
scannen.....	124
Afdruktaken beheren	
Windows.....	156
Annuleren van afdrukken.....	47
Auteursrechten.....	2
Autom. verkleinen.....	121
Automatisch beantwoorden.....	100, 114
Automatische documententoevoerder (ADF).....	35
vastgelopen papier.....	182
Automatische documentinvoer (ADF)	
problemen.....	181

B

Bedieningspaneel.....	20, 75
Beeldverstoring.....	168
Besignalen.....	114, 122
Beperkingen op het kopiëren.....	11
Bericht papierformaat.....	119, 121
Bindrichting	
kopiëren.....	124
scannen.....	124

C

Cartridges	
artikelnummers.....	189

lege vervangen.....	135
Communicatie.....	122
Contact opnemen met Epson.....	214
Contrast	
fax.....	121
faxen.....	125
scannen.....	124
Controle spuitkanaaltjes	
controlepaneel.....	140
Controlepaneel	
vergrendelen.....	118

D

Datum/Tijd.....	121, 145
Dik papier.....	121
Document.....	124
Documenten	
afdrukken.....	41
Documentglas.....	37
DRD.....	122
Driver.....	92
openen (Windows).....	39
openen voor Mac OS X.....	40
Droogtijd.....	121
DSL.....	102
Dubbelzijdig afdrukken.....	48
Dubbelzijdig faxen.....	121, 125
Dubbelzijdig kopiëren.....	124
dubbelzijdig kopiëren.....	96, 124
Dubbelzijdig scannen.....	124

E

ECM.....	122
Enveloppen	
afdrukgebied.....	194
laden.....	33
Epson	
papier.....	25
Epson Event Manager.....	93

F

Fax	
verschillende ringpatronen gebruiken (DRD).....	122
Fax later verzenden.....	112, 126
Faxen	
ontvangen.....	114
verzenden.....	108
Faxen naar meerdere ontvangers.....	109, 110
Faxen opnieuw afdrukken.....	126
Faxen vanaf een verbonden telefoon.....	113
Faxinformatieservice.....	115
Faxinstellingen.....	121
Faxlog.....	126
Faxrapport.....	116, 126

Index

Faxuitvoer.....	107, 121	lay-out.....	98
Faxverbinding controleren.....	103, 122	normaal.....	95
Foutboodschappen.....	126	Kopregel.....	106
Fouten		Kopregel fax.....	106
afdrukken.....	155	Kwaliteit	
fax.....	187	fax.....	121
kopiëren.....	185	faxen.....	125
scannen.....	179	kopiëren.....	124
G		L	
Geluid.....	121	Laatste verzending.....	126
Geplaatst papierformaat.....	119, 121	Laden	
Geplande transmissie faxen.....	112	enveloppen.....	33
Gesorteerd kopiëren.....	97, 124	papier.....	25, 27, 31
Gespiegeld beeld.....	171	Lampje	
Groepsfax.....	110, 126	statuslampjes.....	179
Groeps Kieslijst.....	126	Lampjes	
Groepskiezen.....	109	knipperen.....	176
Groepskiezen instellen.....	126	Land.....	121
H		Lege pagina's.....	171
Handelsmerken.....	2	Lettertype.....	202
Help		Lettertypen	
Epson.....	214	Modus LJ4.....	204
Epson Event Manager.....	93	Modus PCL6.....	205
Epson Scan.....	92	Modus PS 3.....	202
Horizontale strepen.....	168	Lichten	
I		bedieningspaneel.....	20
Indindmarge.....	124	M	
Inkt		Mac OS X	
cartridge controleren via het controlepaneel.....	133	printerinstellingen openen.....	40
cartridgestatus controleren in Mac OS X.....	132	printerstatus controleren.....	158
cartridgestatus controleren in Windows.....	131	Marges	
Inktniveau.....	120	problemen.....	171
Instellen groepskiezen.....	105	Meerdere pagina's per vel.....	59, 97
Instellingen bestandsdeling.....	121	Modus LJ4.....	204
Instellingen ontvangen.....	121	Modus PCL6.....	205, 211
Instellingen terughalen.....	123	Modus PS 3.....	202
Instellingen vergrendelen.....	118, 122	N	
Interfacekabels.....	202	Netwerk-/Wi-Fi-instellingen.....	121
ISDN.....	103	O	
K		Onderhoudsdoos.....	136
Kantoormodus.....	78	Onjuiste tekens.....	170
Kiesmodus.....	122	Opnieuw.....	109
Kiestoondetectie.....	122	P	
Kleurproblemen.....	169	Paginaformaat aanpassen.....	56
Klok.....	145	Pagina's op één vel afdrukken.....	59
Knop.....	75	Pagina's vergroten.....	56
problemen.....	180	Pagina's verkleinen.....	56
Knoppen		Paginavullend afdrukken.....	56
bedieningspaneel.....	20	Papier	
Kopiëren			
2-zijdig.....	96		
gesorteerd.....	97		

Index

afdrukgebied.....	194
doorvoerproblemen.....	173
kreukelen.....	174
laadcapaciteit.....	25, 27, 31
laden.....	27
speciaal Epson-papier.....	25
specificaties.....	192
type selecteren.....	41, 95
vastgelopen.....	160
Papier- en kopieerinstellingen.....	124
Papierbron voor afdrukken.....	108, 121
Papiercassette	
installeren.....	129
laden.....	27
verwijderen.....	130
Papierformaat.....	124
Papiersoort.....	124
Papiertype	
selecteren.....	41
PCL.....	69, 202
PDF.....	86
Piep.....	121
Polling.....	115, 126
Poster afdrukken	
vellen samenvoegen.....	65
Posters afdrukken.....	63
PostScript.....	69, 202
Print PS3 Status Sheet.....	120
Printer	
reinigen.....	148
status controleren.....	156
vervoeren.....	150
werking controleren.....	155
Printer instellen.....	121
Printerinstellingen	
Geplaatst papierformaat.....	119, 147
openen (Windows).....	39
openen voor Mac OS X.....	40
Uitschakeltimer.....	119, 146
Printkop	
controleren.....	139
reinigen.....	141
uitlijnen.....	143
Printkop reinigen	
controlepaneel.....	143
Mac OS X.....	142
Windows.....	141
Printkop uitlijnen.....	143
Problemen	
afdrukken.....	155
afdruksnelheid.....	172
contact opnemen met Epson.....	214
fax.....	187
gespiegeld beeld.....	171
kopiëren.....	185
lege pagina's.....	171
marges.....	171
onjuiste kleuren.....	169
onjuiste tekens.....	170
oorzaak opsporen.....	155
oplossen.....	214
papierdoorvoer.....	173
printer drukt niet af.....	174
scannen.....	179
strepen.....	168
vage afdrukken.....	170
vastgelopen papier.....	160
vegen.....	170
vlekkerige afdrukken.....	172
Problemen met de scankwaliteit.....	182
Product	
onderdelen.....	17
Professionele modus.....	80
Protocol.....	126
PS3 statusvel afdrukken.....	122
R	
Rapport laatste verzending.....	121
Reinigen	
printkop.....	141
Resolutie	
fax.....	121
faxen.....	125
scannen.....	124
S	
Scangebied.....	124
Scannen naar pc.....	125
Scannen naar pc (e-mail).....	125
Scannen naar pc (PDF).....	125
Scannen naar pc (WSD).....	125
Scannen naar USB-apparaat.....	124
Selectiekader.....	83, 84
Service.....	214
Snelheid	
verhogen.....	172, 176
Snelkieslijst.....	126
Snelkiezen.....	109
Snelkiezen instellen.....	104, 125
software verwijderen.....	152
Software voor scannen	
bundel-software.....	93
verwijderen.....	152
Specificaties	
automatische documenttoevoer.....	195
cartridges.....	189
extern USB-apparaat.....	202
fax.....	195
mechanisch.....	196
normen en goedkeuringen.....	200
papier.....	192
printer.....	192
scanner.....	195
Spuitskanaaltjes controleren.....	139
Mac OS X.....	139
Windows.....	139
Status Monitor	
Mac OS X.....	158
Windows.....	156
Statuslampjes.....	179
Statusvel afdrukken.....	120, 122
Strepen.....	168

Index

Stroomonderbreking.....	24
Systeemvereisten.....	191
T	
Taal.....	121
Technische ondersteuning.....	214
Tekensets	
inleiding.....	209
Modus PCL6.....	211
Tekst	
documenten afdrukken.....	41
Terugstellen.....	184
Thuismodus.....	77
Transport printer.....	150
Type.....	124
U	
Uitschakeltimer.....	119, 121
USB	
aansluiting.....	202
V	
V.34.....	122
Vage afdrukken.....	170
Vastgelopen papier.....	181
Vegen.....	170
Veiligheidsinformatie.....	8
Vervangen van cartridges.....	135
Vervoer printer.....	150
Verzend instellingen.....	121, 125
Vlekkerige afdrukken.....	172
Voorbeeld tonen.....	83
W	
Watermerk afdrukken.....	67
Werking controleren.....	155
Wi-Fi-/Netwerkinstellingen.....	121
Windows	
afdruktaken beheren.....	156
printerinstellingen openen.....	39
printerstatus controleren.....	156
status monitor.....	156
Z	
Zomertijd.....	121, 145
Zoom.....	124