

Epson Stylus® **Pro 4900**
Epson Stylus® **Pro 4910**

Manual de usuario

Copyrights y marcas comerciales

Copyrights y marcas comerciales

Ninguna parte de esta publicación podrá ser reproducida, almacenada en un sistema de recuperación ni transmitida en forma alguna ni por ningún medio mecánico, de fotocopiado, de grabación o cualquier otro, sin el previo consentimiento por escrito de Seiko Epson Corporation. La información contenida aquí está pensada exclusivamente para el uso de la impresora Epson. Epson no se hace responsable de cualquier uso de esta información aplicado a otras impresoras.

Ni Seiko Epson Corporation ni sus filiales se responsabilizarán ante el comprador del producto o ante terceras personas de las pérdidas, costes o gastos derivados de accidentes, usos incorrectos o no previstos, modificaciones no autorizadas, reparaciones o alteraciones del producto por parte del comprador o de terceros o (excepto en Estados Unidos) del incumplimiento de las instrucciones de uso y mantenimiento facilitadas por Seiko Epson Corporation.

Seiko Epson Corporation no será responsable de los daños o problemas derivados del uso de accesorios que no sean productos originales Epson u homologados por Seiko Epson Corporation.

Seiko Epson Corporation no será responsable de ningún daño provocado por interferencias electromagnéticas producidas al utilizar cables de interfaz que no sean productos originales u homologados Epson u homologados por Seiko Epson Corporation.

EPSON®, EPSON STYLUS®, Epson UltraChrome® y SpectroProofer® son marcas comerciales registradas, y EPSON EXCEED YOUR VISION o EXCEED YOUR VISION es una marca comercial de Seiko Epson Corporation.

Microsoft®, Windows® y Windows Vista® son marcas comerciales registradas de Microsoft Corporation.

Apple®, Macintosh®, Mac OS y OS X son marcas comerciales registradas de Apple Inc.

Intel® es una marca comercial registrada de Intel Corporation.

PowerPC® es una marca comercial registrada de International Business Machines Corporation.

Adobe®, Photoshop®, Elements®, Lightroom® y Adobe® RGB son marcas comerciales registradas de Adobe Systems Incorporated.

Aviso general: Los nombres de otros productos utilizados en esta documentación se citan con el mero fin de su identificación y son marcas comerciales de sus propietarios respectivos. Epson renuncia a cualquier derecho sobre esas marcas.

© 2010 Seiko Epson Corporation. Todos los derechos reservados.

Índice

Copyrights y marcas comerciales

Introducción

Instrucciones de seguridad importantes.	6
Elección de un lugar para este producto.	6
Cuando ubique la impresora.	6
Cuando utilice este producto.	7
Cuando maneje los cartuchos de tinta.	7
Advertencias, precauciones, notas y consejos	7
Piezas de la impresora.	8
Parte frontal.	8
Vista posterior/Eje.	11
Panel de control.	13
Vista de la pantalla.	15
Características de la impresora.	18
Alta resolución de verdad.	18
Alta productividad de verdad.	18
Más fácil de usar.	19
Notas sobre el uso y el almacenamiento.	20
Lugar de instalación.	20
Notas sobre el uso de la impresora.	20
Notas para cuando no utilice la impresora.	20
Notas sobre la manipulación de cartuchos de tinta.	21
Notas sobre la manipulación del papel.	21
Introducción al software suministrado con la impresora.	23
Contenido del disco de software.	23
Descripción resumida del controlador de impresora.	25

Operaciones básicas

Carga y extracción del rollo de papel.	26
Impresión y lectura de los datos del rollo de papel.	26
Configuración de la alimentación automática del rollo de papel.	27
Carga de un rollo de papel.	27
Corte del rollo de papel.	31
Extracción del rollo de papel.	32
Carga de hojas sueltas.	34
Carga de papel en la cassette.	35
Carga manual por detrás de la impresora.	39
Carga y expulsión de papel grueso.	40

Métodos básicos de impresión(Windows).	43
Métodos básicos de impresión(Mac OS X).	44
Área imprimible.	46
Área imprimible del rollo de papel.	46
Área imprimible de las hojas sueltas.	46
Cambio del tipo de tinta negra.	47
Apagado con Gestion de Energía.	49
Cancelación de la impresión.	50

Modo de uso del controlador de impresora(Windows)

Cómo abrir la pantalla de ajustes.	51
Desde el icono de la impresora.	51
Cómo abrir la Ayuda.	52
Haga clic en el botón Ayuda para mostrarlo.	52
Haga clic, con el botón secundario, en el tema que desee consultar y ver en pantalla.	53
Personalización del controlador de impresora.	53
Almacenamiento de diversos ajustes como su ajuste seleccionado.	53
Almacenamiento de los ajustes de soportes.	54
Redistribución de las opciones en la pantalla	54
Descripción resumida de la ficha Utilidades.	56
Desinstalación del controlador de impresora.	57

Modo de uso del controlador de impresora(Mac OS X)

Cómo abrir la pantalla de ajustes.	59
Cómo abrir la Ayuda.	59
Modo de uso de Epson Printer Utility 4.	59
Inicio de Epson Printer Utility 4.	59
Funciones de Epson Printer Utility 4.	59
Desinstalación del controlador de impresora.	61
Eliminación de EPSON LFP Remote Panel 2	62

Impresiones diversas

Corrección automática del color e impresión de fotos (PhotoEnhance).	63
Corrección del color e impresión.	64
Impresión de fotos en blanco y negro.	68
Impresión sin márgenes.	71

Índice

Métodos para imprimir sin márgenes.	71
Tamaños de papel que admiten la impresión sin márgenes.	72
Acerca del corte del rollo de papel.	73
Configuración de ajustes para la impresión.	74
Impresión ampliada/reducida.	76
Ajustar a página/Ajustar escala al tamaño del papel.	77
Ajustar al ancho del rollo de papel(sólo en Windows).	78
Ajuste de una escala personalizada.	78
Impresión de varias páginas.	80
Impresión por las dos caras manual(sólo en Windows).	81
Precauciones a la hora de imprimir por las dos caras.	81
Configuración de ajustes para la impresión.	82
Impresión de pósteres (Ampliar para ocupar varias hojas e imprimir - sólo en Windows).	83
Configuración de ajustes para la impresión.	83
Encaje de las impresiones.	84
Impresión en papel personalizado.	87
Impresión de banners (en rollo de papel).	90
Layout Manager (Administrador de composición)(sólo en Windows).	93
Configuración de ajustes para la impresión.	94
Almacenamiento y recuperación de ajustes del Administrador de composición.	95

Impresión con gestión del color

Acerca de la Gestión del color.	96
Ajustes de impresión con Gestión del color.	97
Configuración de perfiles.	97
Configuración de la gestión del color con la aplicación.	98
Configuración de la gestión del color con el controlador de impresora.	99
Impresión con la gestión del color realizada por Host ICM (Windows).	99
Impresión con la gestión del color realizada por ColorSync (Mac OS X).	100
Impresión con la gestión del color realizada por Controlador ICM(sólo en Windows).	102

Modo de uso del menú del panel de control

Operaciones con menús.	104
Lista de menús.	106

Detalles del menú.	108
Menú Config. Impresora.	108
Menú Impresión De Prueba.	110
Menú Mantenimiento.	111
Menú Estado De Impresora.	111
Menú Configuración Papel.	111
Menú Alineación Cabezales.	116
Menú Configuración De Red.	116
Menú Spectroproofer.	117
Tabla del menú Tinta.	118

Mantenimiento

Ajuste del Cabezal de impresión.	119
Detección de inyectores obstruidos.	120
Limpieza del cabezal de impresión.	121
Corrección de impresiones desalineadas (Alineación de cabezales).	123
Sustitución de los consumibles.	126
Sustitución de los cartuchos de tinta.	126
Sustitución del Depósito De Mantenimto 1 y 2	128
Sustitución del cortador.	130
Limpieza de la impresora.	133
Limpieza del exterior.	133
Limpieza del interior.	133

Problemas y soluciones

Si aparece un mensaje de error.	136
En el caso de un mensaje de Petición de mantenimiento/Llame Servicio Técnico.	144
Solución de problemas.	145
No puede imprimir (porque la impresora no funciona).	145
La impresora emite sonidos como si estuviera imprimiendo, pero no imprime nada.	148
El resultado de las impresiones no es el previsto	149
Problemas de alimentación o de expulsión.	153
Otros.	156

Apéndice

Accesorios opcionales y productos consumibles	158
Papel compatible.	160
Tabla de los papeles especiales de Epson.	160
Tamaños de papel disponibles en el mercado que puede usar.	165

Índice

Antes de imprimir en papeles que no sean de Epson.	165
Modo Mantenimiento.	166
Cómo iniciar y cerrar el Modo de Mantenimiento.	166
Lista del Modo De Mantenimient.	167
Notas acerca del desplazamiento o transporte de la impresora.	170
Antes de desplazarla o transportarla.	170
Notas sobre el transporte.	170
Después de desplazarla o transportarla.	170
Requisitos del sistema.	171
Tabla de especificaciones.	172
Normas y homologaciones.	173

Dónde obtener ayuda

Sitio Web de Soporte técnico.	174
Contacto con el Soporte de Epson.	174
Antes de ponerse en contacto con Epson.	174
Ayuda a usuarios en Norteamérica.	175
Ayuda a usuarios en Europa.	175
Ayuda a usuarios en Taiwán.	175
Ayuda a usuarios en Australia.	176
Ayuda a usuarios en Singapur.	176
Ayuda a usuarios en Tailandia.	177
Ayuda a usuarios en Vietnam.	177
Ayuda a usuarios en Indonesia.	177
Ayuda a usuarios en Hong Kong.	178
Ayuda a usuarios en Malasia.	178
Ayuda a usuarios en India.	178
Ayuda a usuarios en las islas Filipinas.	179

Cláusulas del Contrato de Licencia

Licencia de Software de código abierto.	180
Bonjour.	180
Otras licencias de software.	185
Info-ZIP copyright and license.	185

Introducción

Introducción

Instrucciones de seguridad importantes

Lea todas estas instrucciones antes de utilizar su impresora. Además, debe seguir todas las advertencias e instrucciones señaladas en la impresora.

Elección de un lugar para este producto

- ❑ Coloque el producto en una superficie plana y estable que sea suficientemente grande. Este producto no funcionará correctamente si está inclinado.
- ❑ Evite los lugares sujetos a cambios bruscos de temperatura o humedad. Manténgalos alejados de la luz directa del sol, de la luz fuerte o de las fuentes de calor.
- ❑ Evite los lugares en donde pueda sufrir golpes o vibraciones.
- ❑ No coloque el producto en lugares con mucho polvo.
- ❑ Coloque el producto cerca de una toma de corriente de la que se pueda desenchufar fácilmente.

Cuando ubique la impresora

- ❑ No tape ni obstruya las aberturas de la carcasa del producto.
- ❑ No introduzca objetos por las ranuras. Procure que no se vierta líquido dentro del producto.
- ❑ El cable de alimentación del producto está exclusivamente indicado para este producto. Utilizarlo con otros equipos podría provocar fuego o descargas eléctricas.

- ❑ Conecte el producto a tomas de tierra adecuadas. No utilice enchufes montados en el mismo circuito que aparatos tales como copiadoras o sistemas de aire acondicionado que se apaguen y enciendan regularmente.
- ❑ Evite las tomas de corriente que estén controladas por un interruptor de pared o un temporizador.
- ❑ Mantenga todo el sistema informático alejado de fuentes de interferencias electromagnética, como altavoces o las unidades base de teléfonos inalámbricos.
- ❑ Utilice sólo el tipo de corriente indicado en la etiqueta del producto.
- ❑ Utilice únicamente el cable de alimentación que acompaña a este producto. El uso de otros cables podría provocar fuego o descargas eléctricas.
- ❑ No utilice cables deteriorados o deshilachados.
- ❑ Si utiliza un cable alargador con este producto, asegúrese de que el amperaje total de los dispositivos conectados al alargador no supere el amperaje total de dicho cable. Asegúrese también de que el amperaje total de los dispositivos conectados a la toma de corriente no supere el amperaje total de la toma.
- ❑ No intente reparar la impresora usted mismo.
- ❑ Desenchufe el producto y póngase en contacto con el servicio técnico cualificado ante las siguientes situaciones.

El cable o el enchufe están estropeados; ha entrado líquido en el producto; se ha caído o se ha dañado la carcasa; el producto no funciona con normalidad o muestra un cambio en su rendimiento.

- ❑ Se piensa utilizar la impresora en Alemania, tenga en cuenta lo siguiente:

Para proporcionar una adecuada protección frente a las bajadas y las subidas de tensión, la instalación debe estar protegida por un interruptor eléctrico de 10 a 16 amperios.

- ❑ Si el enchufe sufre algún daño, sustituya el cable o acuda a un electricista profesional. Si hay fusibles en el enchufe, asegúrese de sustituirlos por fusibles del tamaño y el amperaje correctos.

Introducción

Cuando utilice este producto



- ❑ No introduzca la mano dentro de este producto ni toque los cartuchos de tinta mientras imprime.
- ❑ No desplace el cabezal de impresión con la mano, ya que podría averiar este producto.
- ❑ Para apagar el producto, utilice siempre el botón de encendido del panel de control. Cuando se pulsa este botón, el indicador de encendido parpadea unos instantes y luego se apaga. No desenchufe el cable de alimentación del producto ni lo apague hasta que el indicador de encendido deje de parpadear.

Cuando maneje los cartuchos de tinta

- ❑ Mantenga los cartuchos de tinta fuera del alcance de los niños y evite que los ingeran.
- ❑ Si se mancha la piel de tinta, lávesela a conciencia con agua y jabón. Si le entra tinta en los ojos, láveselos inmediatamente con agua.
- ❑ Antes de instalar el cartucho nuevo de tinta en la impresora, agítelo unas 15 veces horizontalmente, 5 cm adelante y atrás, durante 5 segundos.
- ❑ Utilice el cartucho de tinta antes de la fecha de caducidad impresa en su envoltorio.
- ❑ Para conseguir los mejores resultados, utilice los cartuchos de tinta dentro de los seis meses posteriores a su instalación.
- ❑ No desmonte los cartuchos de tinta ni trate de rellenarlos. Podría dañar el cabezal de impresión.
- ❑ No toque el chip verde IC del lateral del cartucho. Podría afectar al funcionamiento e impresión normales.
- ❑ El chip IC incluido en este cartucho conserva diversos datos relacionados con el cartucho, tales como su estado, de forma que pueda sacar y volver a instalar el cartucho a su voluntad.

- ❑ Si quita un cartucho de tinta para su uso posterior, proteja la zona del suministro de tinta de la suciedad y el polvo, y guárdelo en el mismo entorno que este producto. El puerto de suministro de tinta tiene una válvula por lo que no es necesario que lo cubra, sin embargo, es necesario que evite que la tinta manche los objetos que entren en contacto con el cartucho. No toque el puerto de suministro de tinta ni sus proximidades.

Advertencias, precauciones, notas y consejos

 Advertencia:	Las advertencias deben seguirse estrictamente para evitar lesiones graves.
 Precaución:	Las precauciones deben seguirse para evitar averías en el producto o lesiones del usuario.
Nota:	Las notas contienen información importante sobre el funcionamiento de este producto.
Consejo:	Los consejos contienen información práctica o más detallada sobre el funcionamiento de este producto.

Piezas de la impresora

Parte frontal

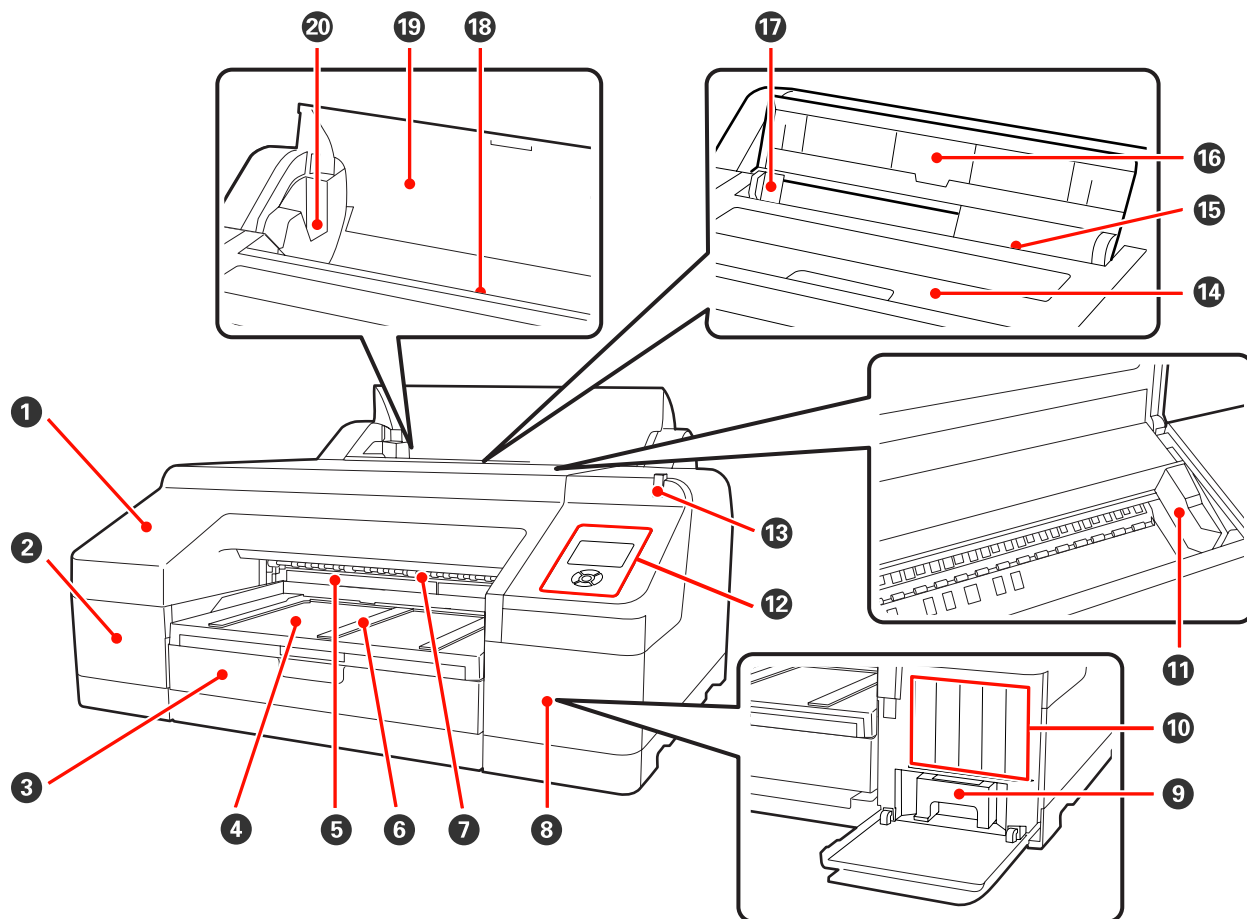

1 Cubierta frontal

Sáquela cuando vaya a cambiar el cortador integrado o a instalar el Spectroproofer opcional. Normalmente está instalada cuando la impresora está en funcionamiento.

2 Cubierta de los cartuchos (izquierda)

Ábrala para cambiar cartuchos de tinta. ↗ “Sustitución de los cartuchos de tinta” de la página 126

3 Cassette del papel

Cargue hojas sueltas de 20 a 43 cm (8-17 pulg.) de ancho. ↗ “Carga de papel en la cassette” de la página 35

4 Bandeja de salida

Aquí se apila el papel expulsado. Despléguela según el tamaño del papel que se expulse.

5 Depósito De Mantenimto 2

En este depósito se acumula la tinta desechada cuando la impresión sobresale del papel al imprimir sin márgenes.

Introducción

6 Soporte del papel expulsado

Si imprime en rollo de papel normal y está instalado el Spectroproofer opcional, los soportes se elevan para que el papel impreso se expulse más despacio.  [“Carga del rollo de papel” de la página 29](#)

7 Alimentador manual frontal

Introduzca el papel por esta ranura cuando imprima hojas sueltas de 0,8 mm o más de grosor.  [“Carga y expulsión de papel grueso” de la página 40](#)

8 Cubierta de los cartuchos (derecha)

Ábrala para cambiar cartuchos de tinta o el Depósito De Mantenimto 1.

 [“Sustitución de los cartuchos de tinta” de la página 126](#)

 [“Sustitución del Depósito De Mantenimto 1” de la página 128](#)

9 Depósito De Mantenimto 1

Contenedor de la tinta desechada.

10 Cartuchos de tinta

Instale aquí los cartuchos de tinta, a la izquierda y la derecha, de 11 colores en total. Orden de los cartuchos de tinta  [“Vista de la pantalla” de la página 15](#)

11 Cabezal de impresión

Moviéndose de izquierda a derecha para imprimir, va inyectando la tinta a través de inyectores de alta densidad.

No mueva el cabezal de impresión con la mano.

12 Panel de control

 [“Panel de control” de la página 13](#)

13 Luz de alerta

Encendida o intermitente cuando en la impresora se produce un error o una advertencia.

Activado : Se ha producido un error. En la pantalla del panel de control se explica el tipo de error.

Intermitente : Aviso de que queda poca tinta o poco papel. Puede especificar qué consumible activa esta advertencia. El ajuste de fábrica es Desactivada (ninguna advertencia).  [“Lista del Modo De Mantenimient” de la página 167](#)

Desactivada : No hay ningún error.

14 Cubierta de la impresora

Ábrala para cargar papel grueso, para limpiar el interior de la impresora o para sacar el papel atascado. Normalmente está cerrada cuando la impresora está en funcionamiento.

15 Alimentador manual posterior

Introducción

Cuando imprima hojas sueltas, introdúzcalas, de una en una, por esta ranura.  [“Carga manual por detrás de la impresora” de la página 39](#)

16 Soporte del papel

Si introduce manualmente el papel, suba este soporte para que avance correctamente. Sujete el papel para impedir que caiga hacia delante o hacia atrás.

17 Guía lateral

Desplácela hacia la derecha o hacia la izquierda para adaptarla al tamaño del papel que vaya a colocar. Impide que el papel se tuerza.

18 Alimentador de rollo de papel

Ranura por donde entra el papel cuando se imprime en rollo de papel.  [“Carga de un rollo de papel” de la página 27](#)

19 Cubierta del rollo de papel

Cubierta para proteger el rollo de papel. Debería estar cerrada cuando la impresora está en funcionamiento, excepto cuando se instala o se extrae el rollo de papel.

20 Portaejes

Sujetan, a derecha y a izquierda, el eje del rollo del papel.

 [“Carga del rollo de papel” de la página 29](#)

Introducción

Vista posterior/Eje

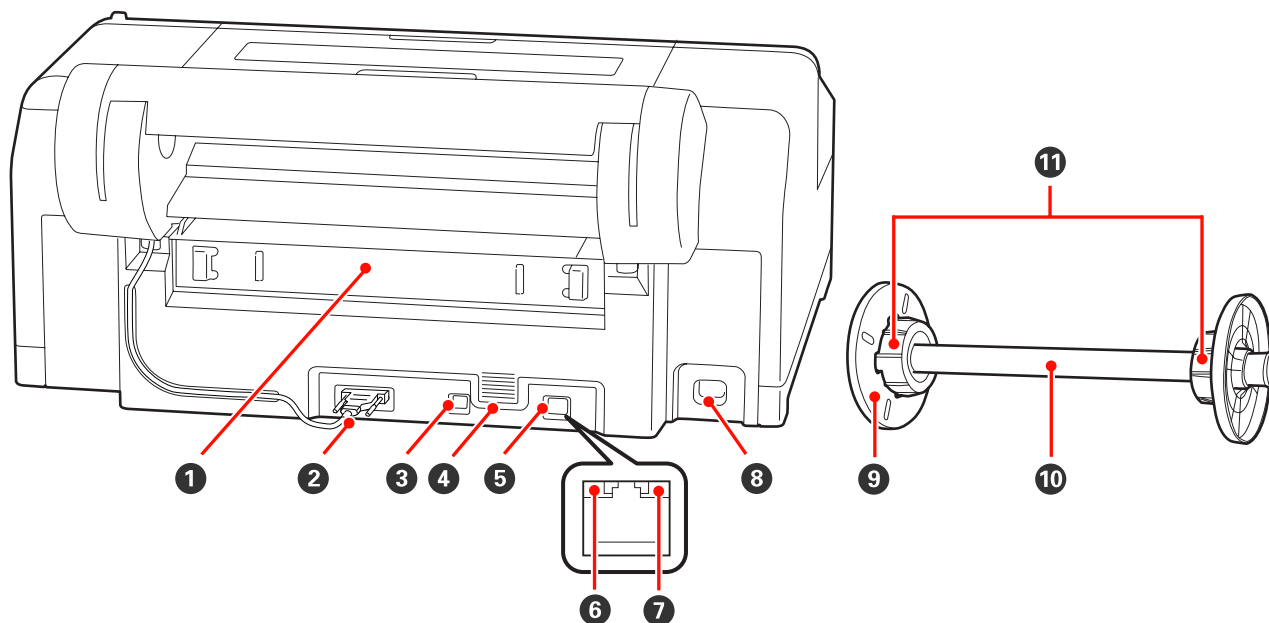
**1 Unidad posterior**

Si se atasca el papel, sáquela y solucione el atasco. Normalmente está instalada cuando la impresora está en funcionamiento.

2 Conector del soporte del rollo de papel

Úselo siempre con el cable conectado.

3 Conector de interfaz USB

Conecte aquí el cable USB.

4 Rejillas de ventilación

Ventilan el aire que enfría el interior de la impresora.

5 Conector de red LAN

Conecte aquí el cable de LAN.

6 Indicador luminoso de estado (verde y rojo)

El color indica la velocidad de transmisión por la red.

Verde : 10Base-T

Rojo : 100Base-TX

7 Indicador luminoso de datos (naranja)

Según el estado de conexión de la red y la recepción de datos, el indicador estará iluminado o intermitente.

Introducción

Activado : Conectada.

Intermitente : Recibiendo datos.

8 Entrada de CA

Conecte aquí el cable de alimentación.

9 Tope móvil (negro)

Fija el rollo de papel colocado en el eje. Hay que sacarlo y volverlo a instalar cuando se coloca o extrae del eje un rollo de papel.

10 Eje

Si desea instalar un rollo de papel dentro de la impresora, colóquelo en el eje.

11 Topes

Instálelos cuando coloque en el eje un rollo de papel con una bobina de 3 pulgadas (7,6 cm).

Introducción

Panel de control

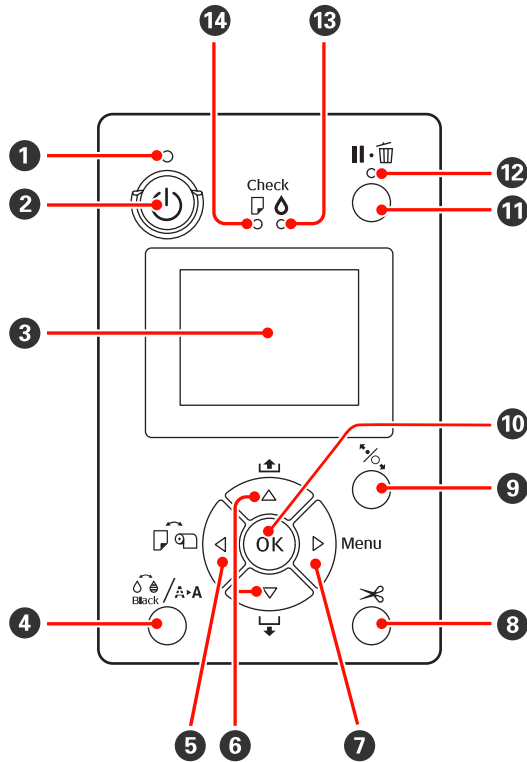
**1 Indicador luminoso  (encendido)**

Según el estado operativo de la impresora, estará iluminado o intermitente.

Activado : La impresora está encendida.

Intermitente : Recibiendo datos o realizando procesos tales como el apagado, la limpieza de cabezales, el test automático de inyectores o el cambio del tipo de tinta negra.



Desactivado : La impresora está apagada.

2 Botón  (de encendido)

Enciende y apaga la impresora.

3 Pantalla

Muestra el estado de la impresora, los menús, los mensajes de error, etc. [“Vista de la pantalla” de la página 15](#)

4 Botón  /  (menú Tinta)

Si lo pulsa cuando la impresora está preparada, en pantalla aparecerá el Menú Tinta. Con este menú puede limpiar el cabezal, comprobar los inyectores o cambiar el tipo de tinta negra. Si lo pulsa durante una pausa en la impresión, no podrá cambiar el tipo de tinta negra. [“Tabla del menú Tinta” de la página 118](#)

5 Botón  (Origen papel)

Si lo pulsa cuando la impresora está preparada, o cuando no haya papel cargado, en pantalla aparecerá el menú Tipo De Papel. Con este menú puede alternar entre rollo de papel y hojas sueltas, así como revisar la forma de alimentación del papel. Si se cambian los ajustes, los iconos de la pantalla cambiarán como se ilustra más abajo.

Puede configurar los mismos ajustes en el controlador de impresora. Si imprime desde el controlador de impresora, los ajustes del controlador tendrán prioridad sobre los del panel de control.



: Se imprime en rollo de papel, y se corta cada página automáticamente después de imprimirla.



: Se imprime en rollo de papel pero no se cortan las hojas.



: Se imprime en hojas sueltas.

Si se pulsa cuando el menú aparece en pantalla, vuelve a la pantalla anterior (Parámetro > Opción > Menú > Preparada).

6 Botones  /  (Alimentación del papel)

Introducción

- ❑ Si está instalado un rollo de papel, sirven para hacerlo avanzar (botón ▼) o rebobinarlo (botón ▲). Si mantiene pulsado el botón ▼, puede hacer avanzar hasta 3 m de papel. Si desea que el papel avance más rápido, mantenga pulsado el botón 2 segundos como mínimo.

Si mantiene pulsado el botón ▲, puede rebobinar hasta 20 cm de papel.

- ❑ Si pulsa el botón ▼ cuando no hay ningún rollo de papel instalado y está seleccionada la opción **Hojas Seltas** del menú Tipo De Papel, avanzará y se expulsará el papel de la cassette. [↗ “Limpieza del recorrido de impresión de la cassette del papel” de la página 134](#)
- ❑ Si carga hojas sueltas desde el alimentador manual posterior, pulse el botón ▼ para hacer avanzar el papel y que la impresora quede preparada para imprimir. [↗ “Carga manual por detrás de la impresora” de la página 39](#)
- ❑ Si lo pulsa cuando el Menú aparece en la pantalla, podrá seleccionar opciones y parámetros. [↗ “Operaciones con menús” de la página 104](#)

7 Botón ► (botón Menu)

- ❑ Si lo pulsa cuando la impresora está preparada o no tiene papel, aparecerá el Menú en pantalla. [↗ “Operaciones con menús” de la página 104](#)
- ❑ Si lo pulsa durante una impresión, se mostrará directamente el menú **Estado De Impresora** desde el Menú. [↗ “Menú Estado De Impresora” de la página 111](#)
- ❑ Si se pulsa cuando el Menú aparece en pantalla, va a la pantalla siguiente (Menú > Opción > Parámetro).

8 Botón ✂ (Corte del papel)

Púlselo si desea cortar el rollo de papel con la cortador integrado. [↗ “Método de corte manual” de la página 32](#)

9 Botón ¼ (Ajuste papel)

- ❑ Este botón bloquea o desbloquea el prensador de papel.
 - [↗ “Carga y expulsión de papel grueso” de la página 40](#)
 - [↗ “Carga del rollo de papel” de la página 29](#)
- ❑ Si lo pulsa después de imprimir en rollo de papel, el prensador se desbloquea, el rollo de papel se enrolla automáticamente y se puede extraer. Si la opción **Menú Papel Restante** se configura como **Activada** desde el Menú, el papel se enrollará después de imprimir un código de barras en el margen del papel con datos tales como el rollo de papel que queda. [↗ “Impresión y lectura de los datos del rollo de papel” de la página 26](#)

10 Botón OK

- ❑ Si lo pulsa cuando está seleccionado un parámetro en el Menú, se configurará o ejecutará ese parámetro.
- ❑ Si lo pulsa mientras se está secando la tinta, se cancelará el secado.

11 Botón II·⏸ (Pausa/Cancelar)

- ❑ Si lo pulsa durante la impresión, la impresora hará una pausa. Para terminar la pausa, pulse de nuevo el botón II·⏸ o seleccione **Cancelar Pausa** en la pantalla y luego pulse el botón OK. Si desea cancelar los trabajos que están en procesamiento, seleccione **Cancelar Trabajo** en la pantalla y pulse el botón OK. [↗ “Cancelación de la impresión” de la página 50](#)
- ❑ Si lo pulsa cuando el Menú está en pantalla, éste se cerrará y la impresora volverá al estado de preparada.

12 Indicador luminoso II·⏸ (Pausa)

Indica si la impresora está preparada para imprimir.

Activado : No está preparada para imprimir. Deteniendo o cancelando el trabajo.

Desactivado : Preparada para imprimir.

13 Indicador luminoso △ (Revisar tinta)

Según el estado de la tinta, estará iluminado o intermitente.

Activado : Indica errores como, por ejemplo, que se ha agotado la tinta de un cartucho, que falta un cartucho por instalar o que hay uno incorrecto. En la pantalla del panel de control se explica el tipo de error.

Introducción

Intermitente : Queda poca tinta. Le recomendamos que cambie el cartucho lo antes posible, pues podría agotarse la tinta en mitad de una impresión.

Desactivado : No hay ningún error.

14 Indicador luminoso (Revisar papel)

Según el estado del papel, estará iluminado o intermitente.

Activado : No hay papel cargado o el ajuste de papel es incorrecto. En la pantalla del panel de control se explica el tipo de error.

Intermitente : Indica errores como, por ejemplo, atasco de papel, papel torcido, etc. En la pantalla del panel de control se explica el tipo de error.

Desactivado : No hay ningún error.

Los siguientes iconos indican el origen del papel configurado con el botón .

Puede configurar los mismos ajustes en el controlador de impresora. Si imprime desde el controlador de impresora, los ajustes del controlador tendrán prioridad sobre los del panel de control.



: Se imprime en rollo de papel, y se corta cada página automáticamente después de imprimirla.



: Se imprime en rollo de papel pero no se cortan las hojas.



: Se imprime en hojas sueltas.

3 Estado de los cartuchos de tinta

Muestra la tinta que queda, aproximadamente, y el estado actual. Cuando queda poca tinta o se produce un error, los iconos de los cartuchos cambian como se indica a continuación.

Vista de la pantalla

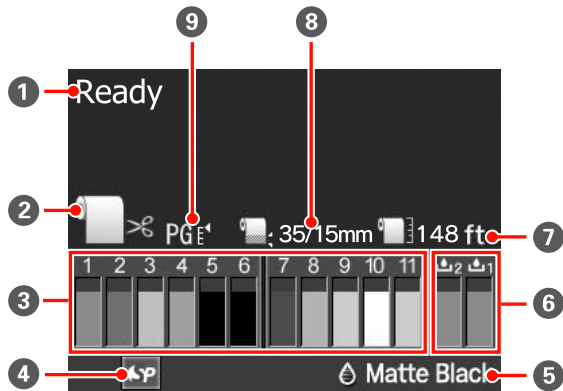

1 Mensaje

Muestra el estado de la impresora, el funcionamiento y los mensajes de error.

 [“Si aparece un mensaje de error” de la página 136](#)

2 Ajustes del origen del papel

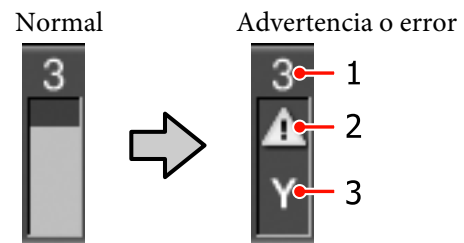

1 Número de la ranura de tinta

Si se mira la impresora de frente, las ranuras están numeradas, a partir del 1, de izquierda a derecha. A continuación, se indican los colores correspondientes a los números de las ranuras de tinta.

- 1 GR: Green (Verde)
- 2 LLK: Light Light Black (Gris Claro)
- 3 Y: Yellow (Amarillo)
- 4 LC: Light Cyan (Cian Claro)
- 5 VLM: Vivid Light Magenta (Magenta Vivo Claro)
- 6 OR: Orange (Naranja)

Introducción

- 7 MK: Matte Black (Negro Mate)
- 8 VM: Vivid Magenta (Magenta Vivo)
- 9 LK: Light Black (Gris)
- 10 C: Cyan (Cian)
- 11 PK: Photo Black (Negro Foto)

2 Indicadores de estado

El estado de los cartuchos de tinta se indica de la siguiente manera.

Ninguna alarma : Hay tinta suficiente y se puede imprimir.



: Queda poca tinta. Tiene que preparar un cartucho nuevo.



: Se ha producido un error. Lea el mensaje de la pantalla y solucione el problema.

3 Códigos de los colores de la tinta

En la lista 1 (véase anteriormente) figuran los colores correspondientes a los códigos.

Consejo:

Para conocer con exactitud la cantidad de tinta que queda, consulte la opción Estado De Impresora del Menú o EPSON Status Monitor en el controlador de impresora. Le recomendamos que revise el nivel de tinta antes de imprimir un trabajo de gran volumen, y que prepare cartuchos nuevos de los colores que estén a punto de agotarse.

[“Menú Estado De Impresora” de la página 111](#)

Windows [“Descripción resumida de la ficha Utilidades” de la página 56](#)

Mac OS X [“Modo de uso de Epson Printer Utility 4” de la página 59](#)

4 Estado de uso de Spectroproofer

Los siguientes iconos indican el estado de la instalación del Spectroproofer opcional.



: Instalado.

No aparece ningún icono : No instalado o instalado incorrectamente.

5 Tipo de tinta negra

Muestra el tipo de tinta negra seleccionado.

6 Estado del Depósito De Mantenimto

El estado del Depósito De Mantenimto 1 y 2 se indica de la siguiente forma.



: Hay espacio suficiente en el depósito de mantenimiento.



: El depósito de mantenimiento está casi al final de su vida útil. Tiene que conseguir un Depósito De Mantenimto nuevo. (intermitente)



: El Depósito De Mantenimto está al final de su vida útil. Sustituya el Depósito De Mantenimto por otro nuevo. (intermitente)

Consejo:

Para conocer con exactitud el espacio que queda, consulte la opción Estado De Impresora del Menú o EPSON Status Monitor en el controlador de impresora. Le recomendamos que revise cuánto espacio queda antes de una limpieza a fondo o similar, y que prepare un Depósito De Mantenimto nuevo si se acerca al final de su vida útil.

[“Menú Estado De Impresora” de la página 111](#)

Windows [“Descripción resumida de la ficha Utilidades” de la página 56](#)

Mac OS X [“Modo de uso de Epson Printer Utility 4” de la página 59](#)

7 Papel restante

Introducción

Los siguientes iconos indican cuánto papel queda en la impresora.

Según el origen de papel configurado (rollo de papel u hojas sueltas), aparecerá uno u otro de los siguientes iconos.



: Después del icono se indica cuánto (longitud) rollo de papel queda. Solamente se muestra cuando la opción **Menú Papel Restante** está **Activada**.

[“Impresión y lectura de los datos del rollo de papel” de la página 26](#)



: Después del icono se indica cuánto (número de hojas) papel queda en la cassette. Solamente se muestra si está **Activada** la opción **Hojas Seltas Restants** del Modo De Mantenimient y en el Menú está seleccionada la opción **Hojas Seltas Restants**.

[“Modo Mantenimiento” de la página 166](#)

[“Menú Configuración Papel” de la página 111](#)

8 Parámetro Margen Rollo Papel

Después del icono  se muestran los siguientes ajustes de **Margen Rollo Papel** del Menú.

Automático : **Estándar**

15 mm : **Superio/Infer 15mm**

35/15 mm : **Sup 35/Infer 15mm**

3 mm : **3mm**

15 mm : **15mm**

[“Menú Config. Impresora” de la página 108](#)

9 Ajustes de la separación del cabezal/Número registrado del papel personalizado

Los siguientes iconos indican el estado actual de la **Separación DI Cabezal**.

[“Menú Config. Impresora” de la página 108](#)

No aparece ningún icono : **Estándar**



: **Estrecha**



: **Ancha**



: **Más Ancha**



: **Máxima Anchura**

Indica el número seleccionado de **Papel Personaliz.** en el Menú.

[“Menú Configuración Papel” de la página 111](#)

Introducción

Características de la impresora

Es una impresora a color de inyección de tinta y gran formato, que admite papel de 43 cm (17 pulgadas).

A continuación, se describen las características principales de esta impresora.

Alta resolución de verdad

Gracias a la tecnología Epson UltraChrome HDR Ink, ofrecemos una impresión de alta resolución de nivel profesional.

La ampliación de la zona de reproducción del color aumenta la capacidad expresiva

Con sus 10 tintas de colores (naranja y verde incluidos), se ha ampliado la gama de colores, que comprende desde el verde chillón al amarillo, y del amarillo al rojo.

Equilibrio de grises uniforme sin tonos de color

Gracias a los tres tipos de densidad de tinta negra, hemos conseguido una gradación muy precisa de blanco y negro.

Dos tipos de tinta negra para adaptarse al tipo de papel

Puede elegir entre la tinta negro foto y la negro mate, según el tipo de papel. La tinta Negro foto ofrece un acabado más suave para los papeles fotográficos satinados. La tinta Negro mate aumenta la densidad óptica del negro cuando se imprime en papeles mates.

En esta impresora puede tener instaladas a la vez tinta negro foto y negro mate y pasar de una a otra según el tipo de papel.

 [“Cambio del tipo de tinta negra” de la página 47](#)

La menor dependencia de la luz mantiene un color uniforme en entornos distintos*

Gracias al uso de 10 tintas de color, hemos reducido la "dependencia de la luz" (incoherencia de los colores), por la cual el equilibrio de colores variaba por las diferencias de la luz ambiental.

* Estos resultados se han medido comparando fuentes de luz A/F11 con una fuente de luz D50.

Impresiones duraderas

Las tintas de pigmento conservan las impresiones bonitas y vivas durante más tiempo, pues su alta resistencia al agua, al ozono y a la luz, impiden el deterioro de las tintas por la luz y el ozono del aire.

Alta productividad de verdad

La excelente estabilidad de color se traduce en una impresión eficiente

El color tarda muy poco tiempo en estabilizarse, facilitando la utilización de borradores y la edición del color, lo que aumenta la eficiencia del trabajo.

Alterna automáticamente entre el rollo de papel y las hojas sueltas

Puede tener instalado un rollo de papel en la impresora y hojas sueltas en la cassette del papel a la vez. Si especifica el origen del papel, al imprimir avanzará automáticamente el papel adecuado.

 [“Carga del rollo de papel” de la página 29](#)

La revisión automática de los inyectores evita errores de impresión

Si se detecta que faltan algunos puntos, rápidamente se localiza en qué inyectores faltan y los cabezales de impresión se limpian automáticamente. Así se evitan los errores de impresión, se reducen los gastos innecesarios y se ahorra tiempo.

 [“Ajuste del Cabezal de impresión” de la página 119](#)

Más fácil de manejar con su pantalla a color

La pantalla a color, grande y clara, muestra datos sobre el estado de la impresora (la tinta que queda, por ejemplo).

 [“Vista de la pantalla” de la página 15](#)

Gracias a su mayor tamaño, los mensajes de error y otros datos se presentan en un formato claro y fácil de leer. En la pantalla también se indica cómo cargar el papel.

Puede conocer el estado operativo actual desde lejos gracias a una luz de alerta

Cuando se produce un error, o cuando queda poca tinta o papel, puede conocer el estado de la impresora incluso desde lejos gracias a una luz de alerta extremadamente visible.  [“Lista del Modo De Manteniment” de la página 167](#)

Así no perderá tanto tiempo cuando se pare la impresión por la falta de tinta o de papel.

Introducción

Alta productividad gracias a la impresión ininterrumpida

Nuestras cassettes de papel, que también sirven para papel satinado, admiten un máximo de 250 hojas de papel normal (de 0,1 mm de grosor) o de 100 hojas de papel de pruebas Epson.

Además, la bandeja de salida admite hasta 50 hojas de papel impreso. Si en la cassette se puede cargar un número de hojas inferior a las 50 hojas, el número máximo de hojas que admite la bandeja de salida es igual al número de hojas de la cassette de papel. Así se simplifica la ardua tarea de manipular el papel de salida o de reponer las hojas sueltas. [“Carga de papel en la cassette” de la página 35](#)

Post-procesamiento automatizado con el Spectroproofer (opcional)

Puede automatizar el proceso de gestión del color instalando el Spectroproofer opcional. Con funciones tales como la calibración automatizada del color, la autenticación de la impresión y la creación de perfiles, puede conseguir una gestión del color de alta fiabilidad.

Simplificación del cambio de rollo de papel

Si en la impresión tiene que alternar entre muchos rollos de papel de distintos tipos, puede configurar ajustes automáticamente gracias a la función de impresión de códigos de barras. De esta forma, la impresora lee los datos grabados: tipo de papel, papel que queda en el rollo y los avisos cuando se está acabando el papel.

[“Impresión y lectura de los datos del rollo de papel” de la página 26](#)

Más velocidad de corte del papel

Con la adición de un cortador giratorio de alta velocidad, el papel se corta mucho más rápido que antes.

[“Corte del rollo de papel” de la página 31](#)

Más fácil de usar

Compatibilidad con redes de fábrica

La impresora viene instalada de serie con una interfaz de red compatible con 100BASE-TX y 10BASE-T, lo que le permite comunicarse a través de Ethernet.

Función de impresión sin márgenes

Puede imprimir sin ningún margen con los ajustes de impresión Auto ampliación y Mantener tamaño. [“Impresión sin márgenes” de la página 71](#)

También se incluye una función de impresión de pósteres. Gracias a ella, si imprime sin márgenes luego puede juntar las hojas y crear pósteres y calendarios. [“Impresión de pósteres \(Ampliar para ocupar varias hojas e imprimir - sólo en Windows\)” de la página 83](#)

Combine datos de impresión procedentes de varias aplicaciones con el Layout Manager (Administrador de composición)

Con esta función, puede colocar en una misma hoja datos de impresión creados en distintas aplicaciones, y así confeccionar pósteres y otros materiales de exposición.

[“Layout Manager \(Administrador de composición\) \(sólo en Windows\)” de la página 93](#)

Más eficiencia en el consumo de energía con el modo de reposo y Gestion de Energía

Si no hay ningún trabajo de impresión en curso, o cuando la impresora lleva un rato inactiva, entra en el modo de reposo para reducir el consumo eléctrico.

Además, si está activada la función Gestion de Energía, la impresora puede apagarse automáticamente para evitar un gasto inútil de electricidad. Esta función se activa si no se recibe ningún trabajo de impresión ni se está realizando ninguna operación en el panel de control y la impresora no muestra ningún error durante un tiempo determinado.

[“Modo Mantenimiento” de la página 166](#)

Introducción

Notas sobre el uso y el almacenamiento

Lugar de instalación

Coloque siempre la impresora en un lugar con el espacio indicado a continuación, sin que haya ningún objeto que pueda obstaculizar la salida del papel o la reposición de consumibles.

Encontrará las dimensiones externas de la impresora en la "Tabla de especificaciones".

☞ "Tabla de especificaciones" de la página 172

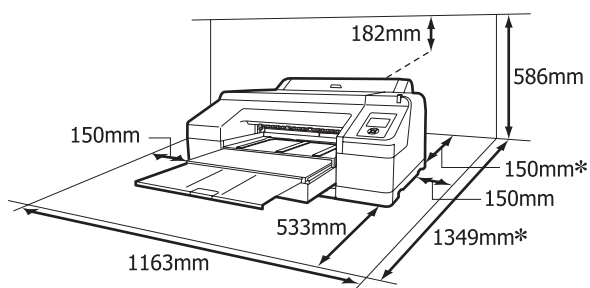

* La impresora debe tener este espacio por detrás si imprime en papel grueso o desde una cassette de papel con el Spectroproofer opcional instalado.

Tamaño del papel	Espacio detrás
A2	Aprox. 370 mm
Súper A3	Aprox. 260 mm
A3	Aprox. 200 mm
A4	Aprox. 70 mm

Notas sobre el uso de la impresora

Tenga presentes los siguientes puntos cuando utilice esta impresora para impedir averías, fallos de funcionamiento y la disminución de la calidad de la impresión.

- ❑ Utilice siempre la impresora a una temperatura y humedad comprendidas en los intervalos indicados en la "Tabla de especificaciones". ☞ "Tabla de especificaciones" de la página 172

Aunque se cumplan las condiciones anteriores, no podrá imprimir correctamente si el ambiente no es apropiado para el papel. Utilice la impresora en un entorno que cumpla los requisitos del papel. Encontrará más información en el manual que acompaña al papel.

Además, si usa la impresora en un sitio seco, con aire acondicionado o expuesto a la luz solar directa, tiene que mantener la humedad adecuada.

- ❑ El taponamiento no funcionará (el cabezal de impresión no se colocará a la derecha) si se apaga la impresora durante un atasco de papel o un error. El taponamiento es una función que cubre automáticamente el cabezal de impresión con un tapón (tapa) para evitar que el cabezal de impresión se seque. En ese caso, encienda la impresora y espere un rato a que el taponamiento se realice automáticamente.
- ❑ No desenchufe nunca el cable de alimentación ni corte la corriente en el disyuntor si está encendida la impresora. El cabezal de impresión no se taparía correctamente. En ese caso, encienda la impresora y espere un rato a que el taponamiento se realice automáticamente.
- ❑ No mueva el cabezal de impresión con la mano.

Notas para cuando no utilice la impresora

A la hora de guardar la impresora, tenga en cuenta los siguientes puntos. Si no la almacena de la forma adecuada, no imprimirá correctamente la próxima vez que la use.

- ❑ Si pasa mucho tiempo sin imprimir, es posible que se obstruyan los inyectores del cabezal de impresión. Le recomendamos que imprima una vez por semana para evitar que se obstruya el cabezal.

Introducción

- ❑ Si se deja papel en el interior de la impresora, el rodillo del prensador puede dejar una marca en la superficie del papel. También puede curvar u ondular el papel, lo que impide que avance correctamente o también puede rayar el cabezal de impresión. Quite todo el papel cuando vaya a almacenarla.
- ❑ Antes de guardar la impresora, compruebe que el cabezal de impresión esté taponado (colocado a la derecha del todo). Si el cabezal pasa mucho tiempo destapado, podría bajar la calidad de la impresión.

Consejo:

Si el cabezal de impresión está destapado, apague la impresora y vuelva a encenderla.

- ❑ Antes de almacenarla, cierre la cubierta del rollo de papel y la de la impresora. Si no va a utilizar la impresora durante mucho tiempo, tápela con una cubierta o un paño anti-electricidad estática para evitar el polvo. Los inyectores del cabezal de impresión son muy pequeños, y es fácil que se obstruyan si entra polvo en el cabezal, lo que impediría una impresión correcta.
- ❑ Si lleva mucho tiempo sin utilizar la impresora, confirme que el cabezal no esté obstruido antes de empezar a imprimir. Si está obstruido, realice una limpieza de cabezales.

 [“Detección de inyectores obstruidos” de la página 120](#)

Notas sobre la manipulación de cartuchos de tinta

Tenga presentes estos puntos a la hora de manipular los cartuchos de tinta para mantener una buena calidad de impresión.

- ❑ Los cartuchos de tinta incluidos y el Depósito De Mantenimto 1 instalado solamente sirven para la carga de tinta inicial. En breve tendrá que sustituir el cartucho de tinta o el Depósito De Mantenimto 1.
- ❑ Le recomendamos que guarde los cartuchos de tinta a una temperatura ambiente normal, y que los utilice antes de la fecha de caducidad mostrada en el envoltorio.

- ❑ Para conseguir una impresión óptima, use el cartucho de tinta en los 6 meses siguientes a su instalación.
- ❑ Si traslada los cartuchos de tinta de un sitio frío a otro cálido, déjelos reposar más de cuatro horas a temperatura ambiente antes de utilizarlos.
- ❑ No toque el chip IC verde de los cartuchos de tinta, pues podría afectar a la impresión.
- ❑ Instale cartuchos de tinta en todas las ranuras. No se puede imprimir si hay alguna ranura vacía.
- ❑ No deje la impresora sin cartuchos de tinta instalados. Si el cabezal (inyectores) se seca, no podrá imprimir. Deje cartuchos de tinta en todas las ranuras aunque no utilice la impresora.
- ❑ Como el chip IC verde contiene los datos del propio cartucho (tinta restante, por ejemplo), puede volver a instalar el cartucho y utilizarlo después de sacarlo de la impresora.
- ❑ Guarde el cartucho extraído correctamente para evitar que se ensucie el orificio de suministro de la tinta. Dicho orificio tiene una válvula, así que no es necesario taponarlo.
- ❑ Tenga cuidado de no tocar alrededor del orificio, pues podría mancharse porque a veces queda algo de tinta.
- ❑ Para conservar la calidad del cabezal de impresión, esta impresora deja de imprimir antes de que se agote totalmente la tinta de los cartuchos.
- ❑ Aunque los cartuchos de tinta puedan contener material reciclado, no afecta al funcionamiento ni al rendimiento de la impresora.
- ❑ No desmonte ni modifique los cartuchos de tinta, pues podría afectar a la impresión.
- ❑ No lo deje caer o lo golpee contra objetos duros; si lo hace podría salirse la tinta.

Notas sobre la manipulación del papel

Tenga en cuenta los siguientes puntos a la hora de manipular y almacenar el papel. Si el papel no está en buenas condiciones, bajará la calidad de la impresión.

Introducción

Consulte los manuales que acompañan a los distintos papeles.

Notas sobre la manipulación

- ❑ Utilice los soportes especiales de Epson en unas condiciones ambientales normales (temperatura entre 15 y 25°C; humedad entre 40 y 60%).
- ❑ No doble el papel ni raye su superficie.
- ❑ Evite tocar la superficie imprimible del papel con las manos desnudas. La humedad y la grasa de las manos puede reducir la calidad de la impresión.
- ❑ Sujete siempre el rollo de papel por los bordes. Es recomendable ponerse guantes de algodón.
- ❑ Las hojas sueltas pueden ondularse o arrugarse si cambian la temperatura y la humedad. Tenga cuidado de no rayar ni manchar el papel, y alíselo antes de colocarlo en la impresora.
- ❑ No moje el papel.
- ❑ No tire el envoltorio del papel, pues puede servir para almacenar el papel.
- ❑ Evite los lugares expuestos a la luz solar directa, altas temperaturas o humedad.
- ❑ Guarde las hojas sueltas en su paquete original después de abrirlo, y póngalo en un sitio plano.
- ❑ Saque de la impresora el rollo de papel si no lo utiliza. Rebobínelo correctamente y guárdelo en su envoltorio original. Si deja el rollo en la impresora durante mucho tiempo, podría perder calidad.

Notas sobre la manipulación del papel impreso

Si desea que sus impresiones duren mucho tiempo y con la mejor calidad, tenga presentes los siguientes puntos.

- ❑ No frote ni raye la superficie impresa, pues podría desprenderse la tinta.
- ❑ No toque la superficie impresa, pues podría desprenderse la tinta.

- ❑ Confirme que las impresiones estén completamente secas antes de doblarlas o apilarlas. Si no, podría cambiar el color de las partes que tengan contacto (y quedaría una marca). Estas marcas desaparecerán si se separan y secan las impresiones inmediatamente, pero no si se dejan juntas.
- ❑ Si pone las impresiones en un álbum cuando todavía no están secas del todo, pueden quedar borrosas.
- ❑ No utilice un secador para secar las impresiones.
- ❑ Evite la luz directa del sol.
- ❑ Para impedir que los colores aparezcan distorsionados cuando muestre o guarde las impresiones, siga las instrucciones del manual del papel.

Consejo:

Generalmente, las impresiones y las fotos se van quedando desvaídas con el tiempo (distorsión del color) por efecto de la luz y de diversos componentes del aire. Esto también se puede aplicar al papel especial Epson. No obstante, si las almacena correctamente, la distorsión del color se reducirá al mínimo.

- ❑ *Encontrará información detallada sobre la manipulación del papel después de la impresión en los manuales que acompañan a los soportes especiales de Epson.*
- ❑ *Los colores de las fotos, pósteres y otros materiales impresos tienen un aspecto distinto según la iluminación (fuentes de luz*). Los colores de las impresiones de esta impresora también pueden variar según la fuente de luz.*

** Son fuentes de luz el sol, la luz fluorescente, las lámparas incandescentes, etc.*

Introducción



Introducción al software suministrado con la impresora

Contenido del disco de software

Para utilizar esta impresora, instale el controlador de impresora a partir del disco de software incluido. El controlador de impresora ya estará instalado si ejecutó Easy Install (Instalación simple) durante la instalación.

Además del controlador, encontrará las siguientes aplicaciones en el disco de software incluido. Elija las aplicaciones en la Software List (Lista de software) e instale todo el software deseado que no haya instalado ya Easy Install (Instalación simple).

En Windows

Nombre del software	Instalado por Easy Install (Instalación simple)	Descripción resumida
Controlador de impresora	✓	
Epson Network Utility	✓	<p>Si la impresora está conectada por red a un ordenador, este programa complementa al controlador de impresora y adquiere datos sobre el estado de la impresora (la tinta que queda, los errores, etc.). Los datos adquiridos aparecen en la pantalla Main (Principal) del controlador de impresora y en la pantalla de EPSON Status Monitor 3.</p> <p> "Descripción resumida de la ficha Utilidades" de la página 56</p> <p>Generalmente, este software se instala junto con el controlador de impresora. Sin embargo, si el controlador se instala sin utilizar el instalador del <i>disco del software</i> (si se usa la función de plug-and-play del sistema operativo, por ejemplo), no se instalará Epson Network Utility. En ese caso, instale Epson Network Utility desde la Software List (Lista de software).</p>
Perfil ICC (Adobe)	-	Instálelo si necesita un perfil de entrada para la administración del color.
EPSON LFP Remote Panel 2	-	<p>Con este software, puede actualizar el firmware de la impresora y configurar ajustes de papel personalizados desde el ordenador.</p> <p> "Descripción resumida de la ficha Utilidades" de la página 56</p>
Printer Linearization	-	<p>Con este software, puede realizar una calibración del color de alta precisión con el Spectroproofer opcional o una calibración del color estándar con el sensor integrado en la impresora.</p> <p> "Descripción resumida de la ficha Utilidades" de la página 56</p>
EpsonNet Config	-	Con este software, puede configurar desde el ordenador diversos ajustes de red para la impresora. Esto resulta muy cómodo, pues permite escribir direcciones y nombres con el teclado.
EpsonNet Print	✓ (Si está seleccionada la conexión por LAN)	Con este software puede imprimir directamente con TCP/IP cuando el ordenador y la impresora están conectados por red. Este software se instala automáticamente si se ha especificado la conexión por LAN en Easy Install (Instalación simple), pero no se instala si se especifica la conexión por USB.

Introducción

En Mac OS X

Nombre del software	Instalado por Easy Install (Instalación simple)	Descripción resumida
Controlador de impresora	✓	
Perfil ICC (Adobe)	-	Instálelo si necesita introducir un perfil para gestionar el color.
EPSON LFP Remote Panel 2	-	Con este software, puede actualizar el firmware de la impresora y configurar ajustes de papel personalizados desde el ordenador. 👉 "Modo de uso de Epson Printer Utility 4" de la página 59
EpsonNet Config	-	Con este software, puede configurar desde el ordenador diversos ajustes de red para la impresora. Esto resulta muy cómodo, pues permite escribir direcciones y nombres con el teclado.

Introducción

Descripción resumida del controlador de impresora

A continuación, se describen las funciones principales del controlador de la impresora.

- ❑ Convierte en datos imprimibles los datos de impresión enviados por aplicaciones, y los envía a la impresora.
- ❑ Permite al usuario especificar ajustes de impresión tales como el tipo de soporte y el tamaño del papel.

Windows

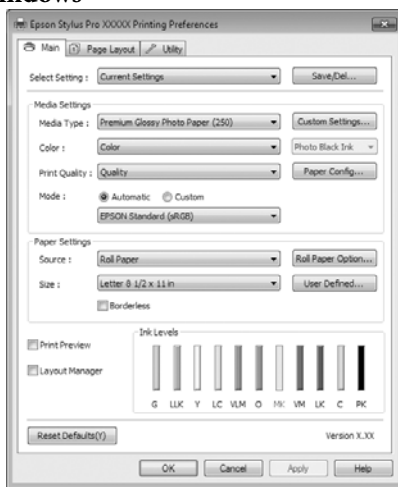

Puede guardar estos ajustes y después importarlos o exportarlos con toda facilidad.

[“Personalización del controlador de impresora” de la página 53](#)

Mac OS X

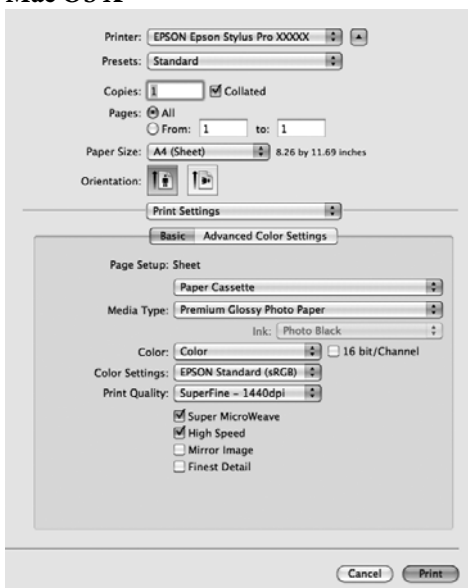

- ❑ Permite al usuario ejecutar funciones de mantenimiento de la impresora para mantener la calidad de la impresión, así como revisar el estado de la impresora, etc.

Windows



Es muy sencillo importar o exportar los ajustes del controlador de impresora.

[“Descripción resumida de la ficha Utilidades” de la página 56](#)

Mac OS X



Operaciones básicas

Carga y extracción del rollo de papel

Antes de instalar el rollo de papel en la impresora, se recomienda configurar **Menú Papel Restante**. A continuación se ofrece más información sobre la configuración de ajustes.

Además, si carga el soporte especial de Epson UltraSmooth Fine Art Paper (Papel de acabado artístico extra suave), antes tiene que configurar el ajuste **Aliment Automát Rollo** como **Desactivada**. Para configurarlo como **Desactivada**, consulte [“Configuración de la alimentación automática del rollo de papel” de la página 27](#)

Impresión y lectura de los datos del rollo de papel

Antes de extraer el rollo de papel, la impresora puede imprimir automáticamente los siguientes ajustes del rollo en un código de barras, situado en la cabecera del rollo.



- Rollo Papel Restante
- Alerta Longitud Roll
- Tipo De Papel

Esto resulta muy práctico cuando se usan varios rollos, pues el código de barras se lee automáticamente y los ajustes del papel se actualizan cuando se cambia el rollo.

Si desea imprimir los datos del rollo de papel en un código de barras y leer los datos impresos, configure **Menú Papel Restante** como **Activada** y los ajustes **Longitud Rollo Papel** y **Alerta Longitud Roll** del Menú.

El ajuste **Menú Papel Restante** viene configurado de fábrica como **Desactivada**. Si desea cambiar el ajuste, siga uno de estos procedimientos.







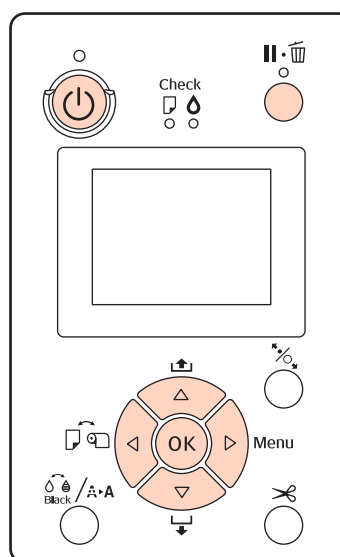

Nota:

- Pulse el botón  cuando saque el rollo de papel. Si no pulsa el botón  cuando saque el rollo de papel, no se imprimirá el código de barras y no podrá gestionar los datos del rollo.
- Si la opción **Detectar Tamaño Papel** está **Desactivada** en el Menú, es posible que no se detecte correctamente cuánto papel queda. Si **Menú Papel Restante** está **Activada**, no configure **Detectar Tamaño Papel** como **Desactivada**. El ajuste **Detectar Tamaño Papel** viene configurado de fábrica como **Activada**.

[“Menú Config. Impresora” de la página 108](#)

Botones que sirven para los siguientes ajustes



- 1** Encienda la impresora pulsando el botón .
- 2** Confirme que no haya papel en la impresora y pulse el botón  para ver en pantalla el Menú.
- 3** Pulse los botones / para seleccionar **Configuración Papel** y pulse el botón .
- 4** Seleccione **Rollo Papel Restante** y pulse el botón .
- 5** Seleccione **Menú Papel Restante** y pulse el botón .
- 6** Pulse los botones / para seleccionar **Activada** y pulse el botón **OK**.

Operaciones básicas

- 7 Pulse el botón ◀ para volver a la pantalla anterior.
- 8 Pulse los botones ▼/▲ para seleccionar **Longitud Rollo Papel** y pulse el botón ▶.
- 9 Pulse los botones ▼/▲ para seleccionar la longitud del rollo de papel y pulse el botón OK.
- 10 Pulse el botón ◀ para volver a la pantalla anterior.
- 11 Pulse los botones ▼/▲ para seleccionar **Alerta Longitud Roll** y pulse el botón ▶.
- 12 Pulse los botones ▼/▲ para configurar con qué longitud de rollo restante saltará el aviso de poco papel y pulse el botón OK.
- 13 Pulse el botón II·☐ para cerrar el Menú.

Configuración de la alimentación automática del rollo de papel

El ajuste **Aliment Automát Rollo** viene configurado de fábrica como **Activada**.

Cuando utilice el soporte especial de Epson UltraSmooth Fine Art Paper (Papel de acabado artístico extra suave), configure **Aliment Automát Rollo** como **Desactivada** en el Menú antes de colocar el papel en la impresora. Si **Aliment Automát Rollo** está **Activada** y ha cargado UltraSmooth Fine Art Paper (Papel de acabado artístico extra suave), el rodillo del prensador del papel podría dejar una marca en la superficie del papel.

Si utiliza un papel distinto del UltraSmooth Fine Art Paper (Papel de acabado artístico extra suave), configúrela como **Activada**.

Consejo:

Cuando esta opción está **Activada** y se configura como **Desactivada**, ocurre lo siguiente.

- ❑ Si está instalado un rollo de papel e intenta seleccionar **Hojas Sueltas** en el menú **Tipo De Papel**, se produce un error. Saque el rollo de papel y cambie el ajuste a **Hojas Sueltas**.
- ❑ Si está instalado un rollo de papel e intenta seleccionar la **cassette de papel** en el controlador de impresora, se produce un error. Saque el rollo de papel, seleccione la opción **Hojas Sueltas** del menú **Tipo De Papel** e inténtelo de nuevo.

Si utiliza UltraSmooth Fine Art Paper (Papel de acabado artístico extra suave), siga estos pasos para cambiar el ajuste.

- 1 Asegúrese de que la impresora está encendida.
- 2 Confirme que no haya papel en la impresora y pulse el botón ▶ para ver en pantalla el Menú.
- 3 Pulse los botones ▼/▲ para seleccionar **Config. Impresora** y pulse el botón ▶.
- 4 Seleccione **Aliment Automát Rollo** y pulse el botón ▶.
- 5 Pulse los botones ▼/▲ para seleccionar **Desactivada** y pulse el botón OK.
- 6 Pulse el botón II·☐ para cerrar el Menú.

Carga de un rollo de papel

Extracción e instalación del tope

Coloque el rollo en el eje que acompaña a esta impresora y luego instálelo en ella.

Para instalar o sacar el tope del eje, siga el método correspondiente al tamaño de la bobina del papel.

Operaciones básicas

- ❑ Para bobinas de papel de 2 pulgadas

No es necesario el tope.

Como el tope ya viene instalado en el eje, tendrá que retirarlo antes de usar el rollo.

Como podría necesitar el tope para rollos de papel con una bobina de 3 pulgadas, guárdelo en un lugar seguro después de sacarlo.

- ❑ Para bobinas de papel de 3 pulgadas

Es necesario el tope.

Extracción del tope (para bobinas de papel de 2 pulgadas)

- 1 Saque el tope móvil negro y luego el tope del eje.

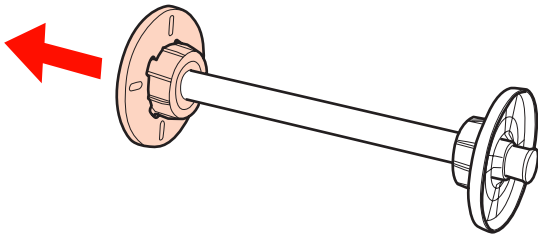

- 2 Quite los topes de los dos lados.

Apriete las presillas (por dos puntos) para soltarlas y tire del tope para sacarlo.

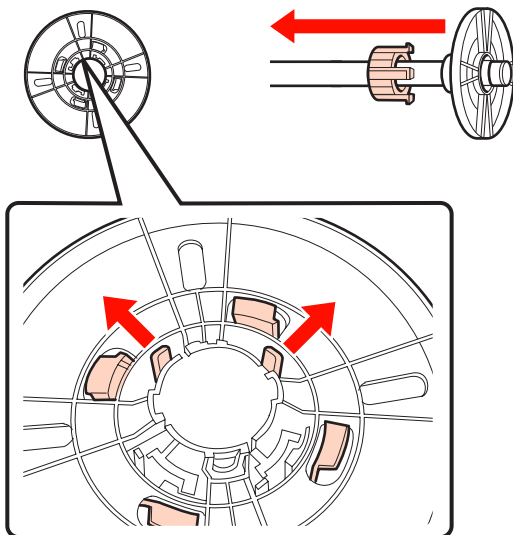

Extracción del tope (para bobinas de papel de 3 pulgadas)

- 1 Saque el tope móvil negro del eje.

- 2 Instale los topes a los dos lados.

Alinee las marcas ▲ del tope móvil y del fijo y apriete con fuerza hasta que las presillas encajen en su sitio (oírás un clic).

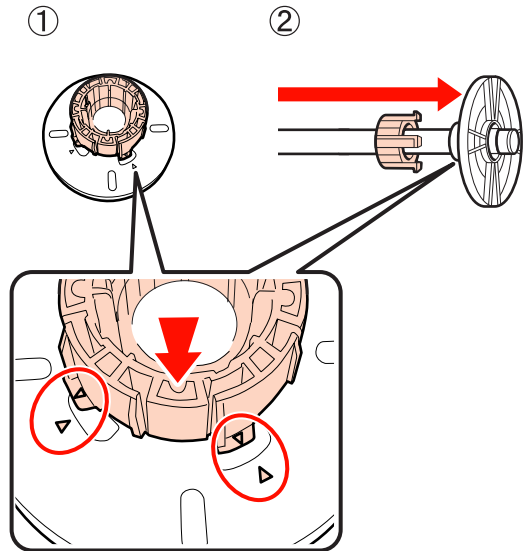

Extracción e instalación del espaciador

Si imprime sin márgenes en rollo de papel, quizá tenga que instalar el espaciador que acompaña a la impresora para la impresión sin márgenes, según la anchura del rollo.

Pero no puede instalar el espaciador si el rollo tiene una bobina de 3 pulgadas, pues ya tiene el tope. Papeles que, por su anchura, necesitan tener el espaciador instalado para imprimir sin márgenes [“Tamaños de papel que admiten la impresión sin márgenes” de la página 72](#)

Instalación del espaciador

- 1 Saque el tope móvil negro del eje.
Si está instalado el tope en el eje, saque los topes de ambos lados.

- 2 Instale el espaciador en el tope gris (pieza fija).

Presione el espaciador hasta que sus orificios queden perfectamente alineados con el tope.

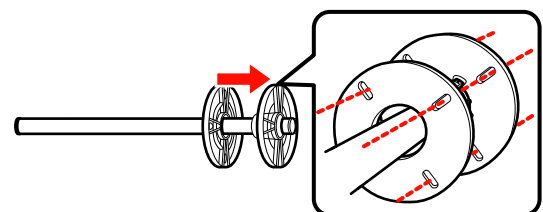

Operaciones básicas

Extracción del espaciador

- 1 Saque el tope móvil negro del eje.
- 2 Saque el espaciador.
Sujete el espaciador por su parte exterior y tire de él para sacarlo.

Colocación de un rollo de papel en el eje

Siga estos pasos para colocar el rollo de papel en el eje que acompaña a esta impresora.

- 1 Saque el tope móvil negro del eje.
- 2 Introduzca el eje en el rollo de papel.
Coloque el rollo sobre una superficie plana, con el final del papel colgando hacia usted, e introduzca el eje por la derecha.

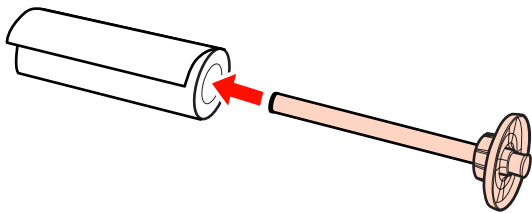

- 3 Instale el tope móvil negro.
Apriete hasta que el rollo de papel quede pegado a los dos topes móviles.

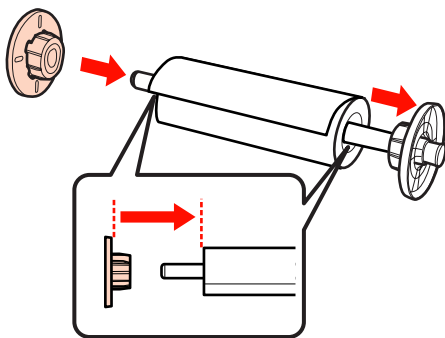





Carga del rollo de papel

Siga estos pasos para colocar un rollo de papel en la impresora.

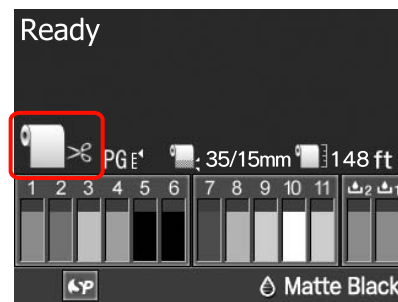
Nota:
Coloque el papel justo antes de imprimir. Si se deja papel en el interior de la impresora, el rodillo del prensador puede dejar una marca en la superficie del papel.

- 1 Asegúrese de que la impresora está encendida.
- 2 Revise los ajustes del origen del papel.
Fíjese en el icono del origen del papel que aparece en la pantalla. Si no coincide con el papel que va a colocar, cambie el ajuste.



-  : Se imprime en rollo de papel, y se corta cada página automáticamente después de imprimirla.
-  : Se imprime en rollo de papel pero no se cortan las hojas.
-  : Se imprime en hojas sueltas.

Si desea cambiar el ajuste, pulse el botón ◀. Cuando aparezca en pantalla el menú Tipo De Papel, seleccione **Rollo Papel/ Cortar** o **Rollo Papel/ No Cortar**, y pulse el botón OK.

- 3 Abra la cubierta del rollo de papel.

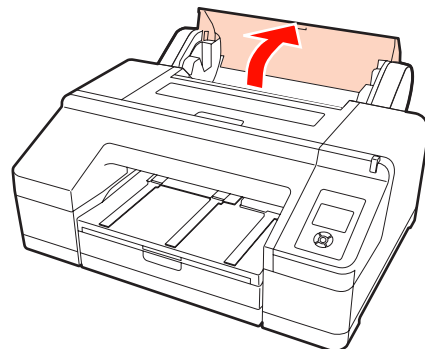

Operaciones básicas

- 4** Sujételo con el tope gris (fijo) a la derecha y coloque los dos extremos del eje en el portaejes de la impresora.

Los colores del portaejes tienen que coincidir con los colores de los extremos del eje.

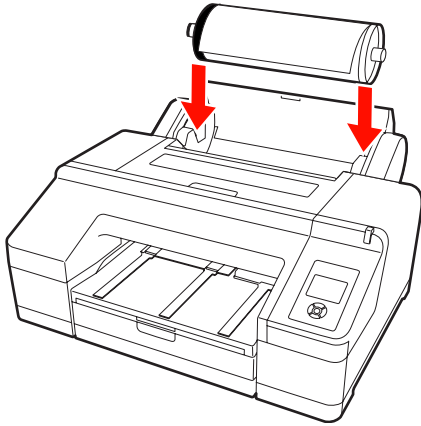

Nota:
Si el eje está colocado al revés, el papel no avanzará correctamente.

- 5** Pulse el botón $\frac{\%}{\%}$ del panel de control.

En la pantalla aparecerá la instrucción **Inserte papl hasta que cambie msaje de pantalla LCD.**

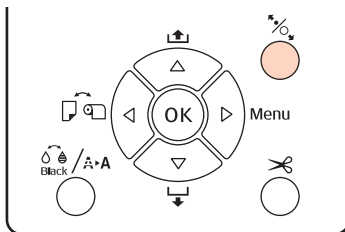

- 6** Inserte el principio del rollo de papel en el alimentador del rollo.

Tenga cuidado de no doblar el papel, alíselo bien.

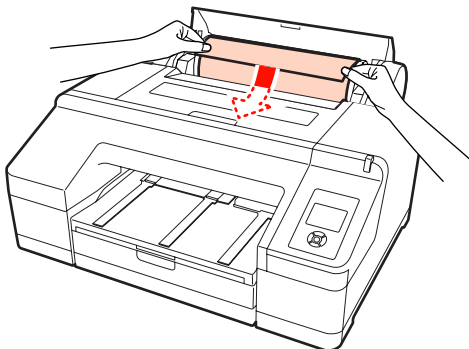

- 7** Haga avanzar el papel.

Si Aliment Automát Rollo está Activada
Cuando haya entrado un poco de papel, la pantalla cambiará para mostrar la instrucción **Pulse el botón $\frac{\%}{\%}$.**

Compruebe que haya cambiado la pantalla y pulse el botón $\frac{\%}{\%}$ para que el papel avance automáticamente hasta la posición inicial.

Si Aliment Automát Rollo está Desactivada
Inserte el papel (de forma que el borde salga por el alimentador manual frontal) hasta que cambie el mensaje de la pantalla.

Compruebe que haya cambiado la pantalla y pulse el botón $\frac{\%}{\%}$ para que el papel avance automáticamente hasta la posición inicial.

- 8** Cierre la cubierta del rollo de papel.

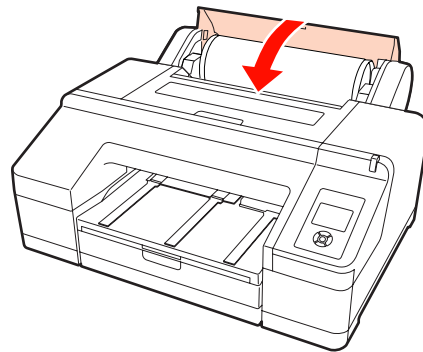

- 9** Revise el tipo de papel.

En la pantalla aparecerá la pregunta **¿Es correcto el ajuste?** y el tipo de papel configurado en la impresora.

Si está instalado un rollo de papel con un código de barras, el mensaje de confirmación no aparecerá ya que el código de barras se lee automáticamente y los ajustes se configuran automáticamente. Vaya al paso 10.

Cuando el tipo de papel que aparece en la pantalla coincida con el instalado en la impresora, pulse los botones $\blacktriangledown/\blacktriangle$ para seleccionar **SÍ** y luego el botón OK.

Operaciones básicas

Si desea cambiar el tipo de papel, seleccione **NO** y pulse el botón **OK**. Cuando aparezca el menú Tipo De Papel, seleccione la categoría correspondiente al tipo de soporte instalado y pulse el botón **►**. Seleccione el tipo de papel y pulse el botón **OK**.

- 10** Despliegue la bandeja de salida en toda su extensión.

No suba la lengüeta. Si está levantada durante la impresión, el papel no se expulsará correctamente.

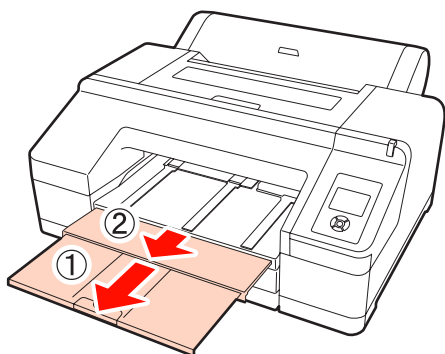
**Nota:**

- ❑ En la bandeja de salida solamente cabe una hoja de rollo de papel. Saque las hojas del rollo de papel según vayan saliendo, sin dejar que se apilen en la bandeja de salida. No deje tampoco que las hojas sueltas se mezclen con el rollo de papel en la pila.
- ❑ No suba la lengüeta si está seleccionada la opción **Rollo Papel/ No Cortar** del menú Tipo De Papel ni cuando imprima banners. Si está levantada durante la impresión, el papel no se expulsará correctamente.

- 11** Con algunos tipos de papel, tiene que instalar el soporte del papel expulsado.

Instale el soporte del papel expulsado si ha colocado papel normal.

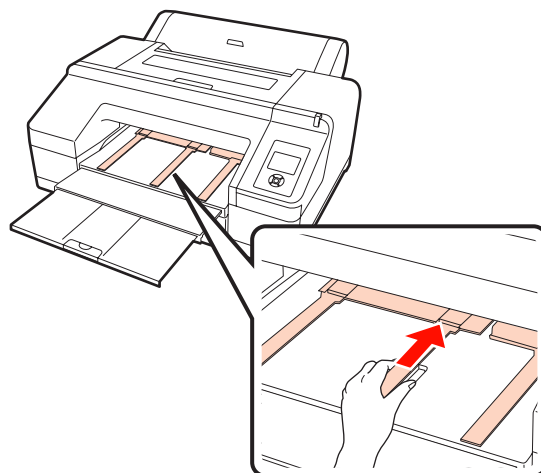
**Consejo:**

Si la opción **Aliment Automát Rollo** está **Activada** en el Menú, y en el controlador de impresora está seleccionada una cassette de papel, el rollo de papel volverá automáticamente a la posición de reposo y de la cassette avanzará una hoja suelta y se imprimirá, aunque haya un rollo de papel instalado en la impresora. Sin embargo, si se ha seleccionado un rollo de papel en el controlador para un trabajo posterior, el rollo de papel avanzará y se imprimirá automáticamente.

El ajuste **Aliment Automát Rollo** viene configurado de fábrica como **Activada**.

Corte del rollo de papel

Después de imprimir, puede seguir dos métodos para cortar el rollo de papel. Puede especificar el método tanto en el panel de control como en el controlador de impresora. Si imprime desde el controlador de impresora, los ajustes del controlador tendrán prioridad sobre los del panel de control.

- ❑ Corte automático:

Corta automáticamente, con el cortador incorporado, el rollo de papel cada vez que se imprime una hoja.

- ❑ Corte manual:

Pulse el botón \times si desea cortar el rollo con el cortador incorporado, o bien utilice un cúter.

Operaciones básicas

Consejo:

- ❑ Algunos rollos de papel no se pueden cortar con el cortador integrado. Utilice un cortador de venta en tiendas para cortar el papel.
- ❑ Cortar el rollo de papel puede tardar un tiempo.

Configuración de los métodos

Configuración en el ordenador

En la pantalla **Properties (Propiedades)** (o **Print Preferences (Preferencias de impresión)**) del controlador de impresora, configure **Auto Cut (Auto Cortador)** en la pantalla **Main (Principal) - Roll Paper Option (Opción Rollo de papel)**.

Configuración en la impresora

Pulse el botón ◀ del panel de control para ver el menú **Tipo De Papel** y selecciónelo.

🔗 “Panel de control” de la página 13

Método de corte manual

Si configura **Off (Desactivado)** o **Rollo Papel/ No Cortar** en el controlador de impresora o en el panel de control, podrá cortar del papel después de imprimirlo de la forma siguiente.

- 1 Mirando al interior de la impresora por la ventanita de la cubierta, pulse el botón ▼ para que avance el rollo de papel y ajustar la posición de corte con la marca ←✂, situada dentro de la impresora a la derecha.

Consejo:

La longitud mínima de papel que puede cortar con el cortador incorporado es un valor fijo -80 ó 127 mm- y no se puede cambiar. Si está instalado el **Spectroproofer** opcional, la longitud será de 210 mm. Si la posición de corte es menor que la longitud más corta de las indicadas arriba, el papel tendrá que avanzar automáticamente hasta llegar a esa longitud, por lo que habrá que dejar un margen. Corte el margen con un cúter.

- 2 Pulse el botón ✂. Cuando aparezca en la pantalla el mensaje de confirmación, use el botón ▼ para seleccionar **Cortar** y pulse el botón OK.

El cortador integrado corta el papel.

Consejo:

Si el cortador integrado no puede cortar el papel, pulse el botón ▼ para que el papel avance hasta una posición en la que pueda cortarlo a mano.

Extracción del rollo de papel

Después de imprimir, saque el rollo de papel de la impresora y guárdelo. Si se deja un rollo papel en el interior de la impresora, el rodillo del prensador puede dejar una marca en la superficie del papel.

- 1 Asegúrese de que la impresora está encendida.
- 2 Abra la cubierta del rollo de papel.

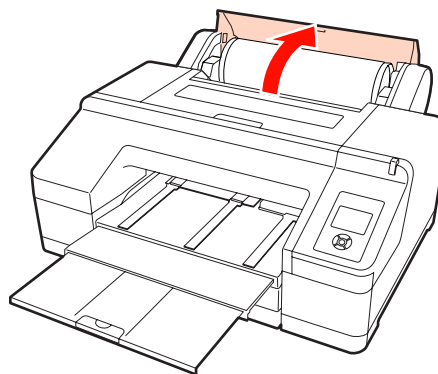

- 3 Pulse el botón % para liberar el prensador de papel.

El rollo de papel se rebobina automáticamente después de cortarlo o si está en posición de reposo. Si ha configurado **Menú Papel Restante** como **Activada** en el Menú, la impresora empezará a imprimir un código de barras. Cuando termina la impresión del código de barras, se rebobina el papel.

Si no se rebobina automáticamente, gire los topes en el sentido contrario para rebobinarlo.

Nota:

Pulse el botón % cuando saque el rollo de papel.

Si no pulsa el botón % cuando saque el rollo de papel, no se imprimirá el código de barras (ni siquiera si está **Activada** la opción **Menú Papel Restante** del menú) y no podrá gestionar los datos del rollo.

Operaciones básicas

- 4** Sujete el eje por los laterales y sáquelo del portaejes.

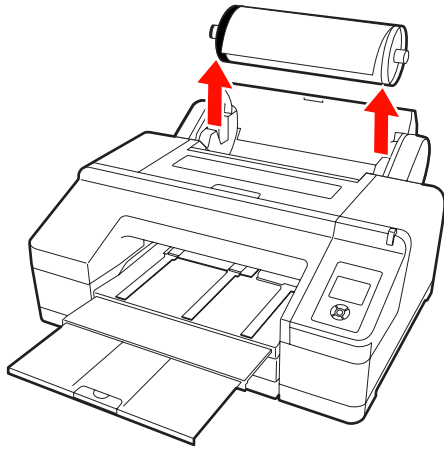

Nota:

Antes de sacar el eje, confirme que el rollo de papel esté rebobinado.

Si no se ha rebobinado el rollo, el eje podría bloquearse. Si intenta sacar el eje cuando está bloqueado, podría averiar la impresora.

Consejo:

Cuando saque el rollo, puede utilizar la banda de rollo de papel opcional para impedir que se desenrolle el papel.

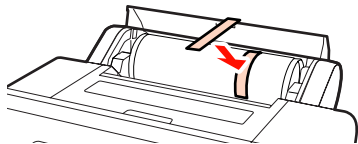

- 5** Saque el tope móvil negro del eje.

Sujete el tope móvil como se muestra en la ilustración y empuje el extremo del eje hasta que salga el tope móvil.

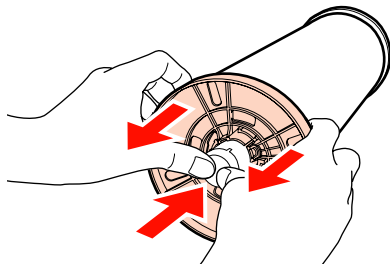

Si el tope móvil no sale en seguida, dé unos golpecitos en el extremo del eje por el lado del tope negro.

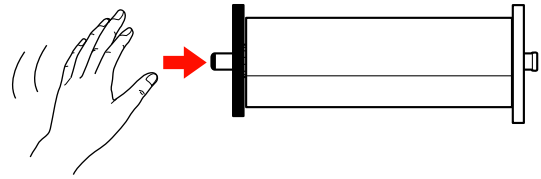

Si en el eje solamente queda la bobina del papel, sujete la bobina y empuje el eje para sacar el tope móvil.

Nota:

Cuando saque el rollo de papel, no golpee el lado derecho del eje (el del tope gris) con fuerza contra el suelo.

El impacto podría estropear el lado derecho del eje.

- 6** Saque el rollo de papel del eje.

Rebobine con cuidado el rollo de papel y guárdelo en su envoltorio original.

Si no va a cargar más rollos de papel, ponga el tope negro en el eje, colóquelo en la impresora y cierre la cubierta del rollo de papel.

Operaciones básicas

Carga de hojas sueltas

Puede cargar hojas sueltas de las tres formas siguientes.

Nota:

Si el papel está ondulado o curvado, alíselo antes de colocarlo en la impresora o use papel nuevo. Si el papel no está liso, la impresora no podrá detectar su tamaño, hacerlo avanzar ni imprimirlo correctamente.

Se recomienda guardar el papel en su envoltorio original y almacenarlo horizontalmente, y sáquelo del paquete justo antes de usarlo.

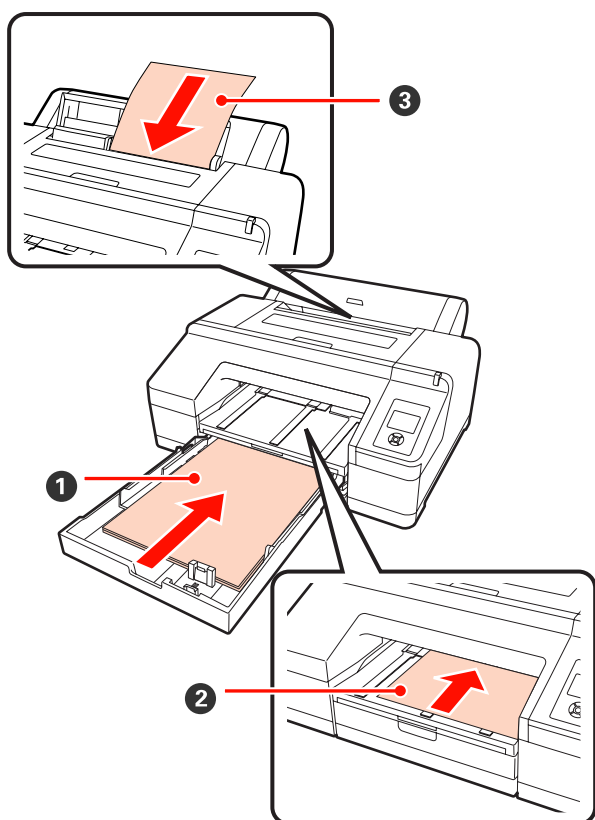
**1 Cassete del papel**

Cargue una pila del papel en el que imprima normalmente o si va a imprimir varias páginas del mismo papel. Puede colocar en la impresora papeles de las siguientes características.

Tamaño	: De 8 x 10 pulg. a A2
Ancho	: De 203 a 432 mm (de 8 a 17 pulg.)
Longitud	: De 254 a 594 mm (de 10 a 23,4 pulg.)

Grosor : De 0,08 a 0,27 mm

Cómo cargar “Carga de papel en la cassette” de la página 35

2 Alimentación frontal manual (papel grueso)

El alimentador frontal de la impresora admite papeles gruesos de las siguientes características. Pero tenga presente que no puede utilizar el alimentador frontal si está instalado el Spectroproofer opcional.

Tamaño	: De 8 x 10 pulg. a A2
Ancho	: De 203 a 432 mm (de 8 a 17 pulg.)
Longitud	: De 254 a 610 mm (de 10 a 24 pulg.)
Grosor	: De 0,8 a 1,50 mm

Cómo cargar “Carga y expulsión de papel grueso” de la página 40

3 Alimentación manual posterior

Puede cargar a mano, una a una, hojas sueltas de las siguientes características. Utilice este método de alimentación si va a imprimir una página de un papel de un tipo o tamaño distinto del colocado en la cassette.

Tamaño	: De 8 x 10 pulg. a A2
Ancho	: De 203 a 432 mm (de 8 a 17 pulg.)
Longitud	: De 254 a 610 mm (de 10 a 24 pulg.)
Grosor	: De 0,08 a 0,79 mm

Cómo cargar “Carga manual por detrás de la impresora” de la página 39

Operaciones básicas

Espacio por detrás

Si coloca papel grueso o va a imprimir hojas de la cassette con el Spectroproofer instalado, antes de imprimir se expulsará una vez papel por detrás de la impresora. Por lo tanto, compruebe que la impresora tenga ese espacio por detrás. Si está colocada junto a una pared, compruebe que haya espacio suficiente por detrás.

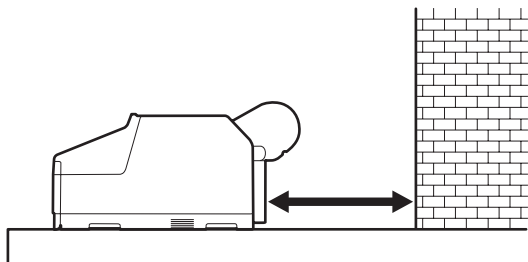

Tamaño del papel	Espacio detrás
A2	Aprox. 370 mm
Súper A3	Aprox. 260 mm
A3	Aprox. 200 mm
A4	Aprox. 70 mm

Carga de papel en la cassette**Nota:**

- ❑ No saque ni inserte la cassette del papel durante una impresión. Podría bajar la calidad de la impresión o provocar un atasco de papel.

Si saca la cassette durante una impresión, espere a que termine de imprimir para volver a insertarla.

- ❑ Siempre que vaya a colocar papel en la cassette, sáquela de la impresora y siga los pasos descritos a continuación. Si la cassette está instalada en la impresora y se carga papel, podría bajar la calidad de la impresión o provocar un atasco de papel.

Consejo:

Hay algunos tipos de papel que no se pueden colocar en la cassette para imprimirlos. [☞ “Tabla de los papeles especiales de Epson” de la página 160](#)

Siga el método de alimentación manual, frontal o posterior, con esos papeles.

1

Saque la bandeja de salida.

Levántela ligeramente por el borde para sacarla.

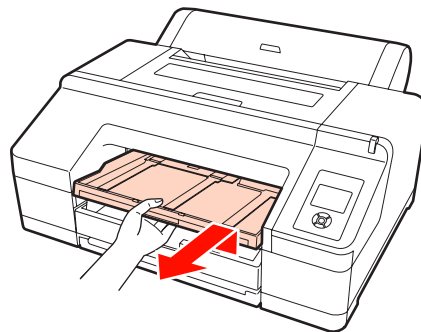
**2**

Deslice hacia afuera la cassette del papel y sujétela por los lados para sacarla.

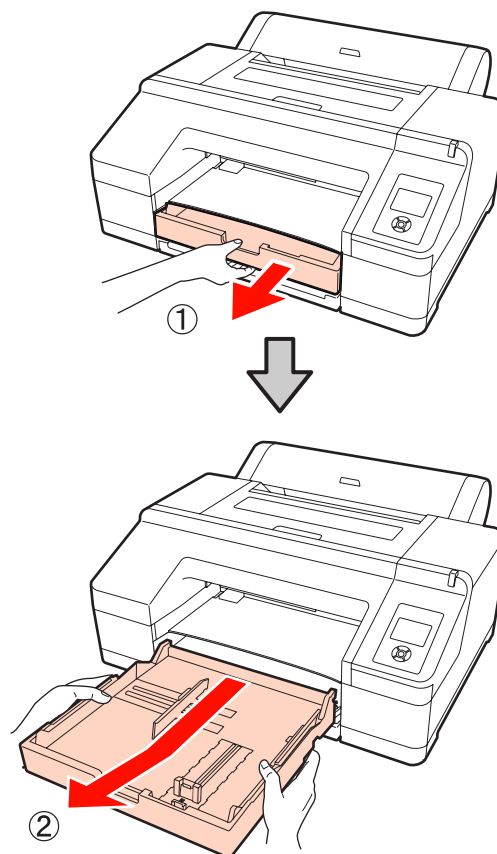

Operaciones básicas

- 3** Si va a cargar papel súper A3 o más grande, despliegue la cassette hasta adaptarla al tamaño del papel.

Si va a cargar papel A3 o más pequeño, vaya al paso 5, pues no hace falta desplegar la cassette. Tanto si la cassette está desplegada como si no, el procedimiento de carga del papel es igual después del paso 5.

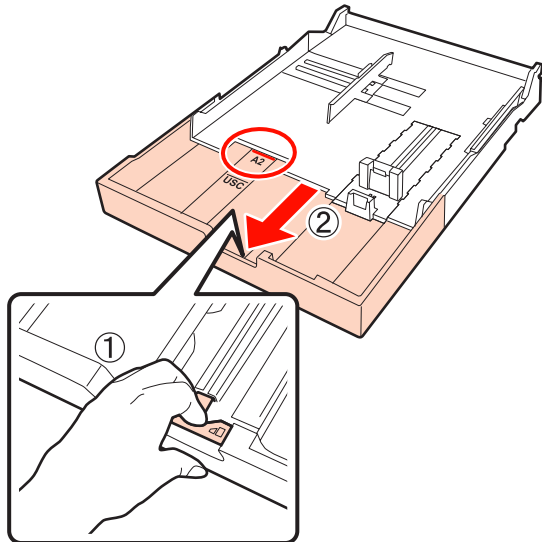

Tire de la palanca de la cassette del papel cuando la despliegue. Cuando suelte la palanca, la cassette se quedará fija.

Despléguela de acuerdo con el tamaño del papel que vaya a cargar, fijándose en los dibujos de la cassette.

- 4** Deslice el seguro.

Coloque siempre el seguro en el borde de la cassette del papel.

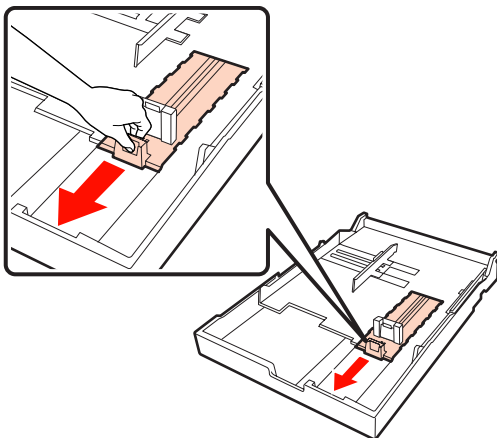

- 5** Deslice la guía lateral.

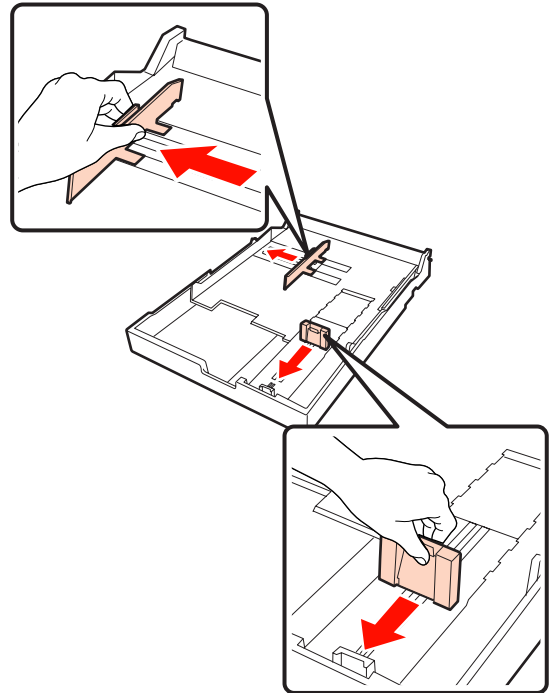

- 6** Antes de colocarlo, airee el papel tres veces por cada lado.

Cuando vaya a colocar papel en la cassette, airéelo tres veces, por delante y por detrás.

Número de hojas que puede cargar "Hojas sueltas" de la página 162

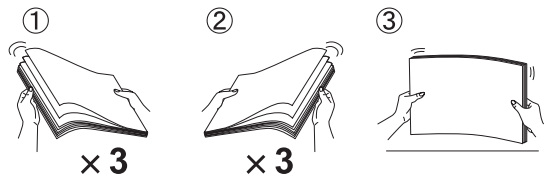

- 7** Coloque el papel en la cassette con la cara imprimible boca abajo.

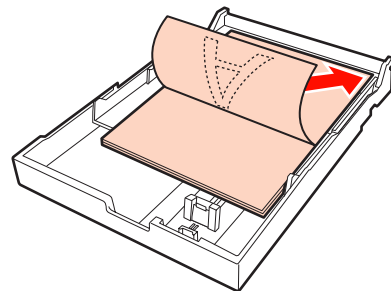

Operaciones básicas

Consejo:

- ❑ Puede cargar hasta 250 hojas (de 0,1 mm de grosor) de papel normal en la cassette.

Si el papel supera la marca de la guía lateral (▼) no avanzará correctamente. El número máximo de hojas que puede cargar en la cassette varía según el tipo de papel. A continuación, se ofrece más información sobre el número máximo de hojas de los soportes especiales de Epson.

📖 [“Hojas sueltas” de la página 162](#)

- ❑ Es más aconsejable rellenar la cassette cuando se haya agotado el papel totalmente que ir añadiendo hojas encima de la pila.

- 8** Encaje la guía lateral con el borde del papel.

Mueva la guía lateral sin mover el seguro.

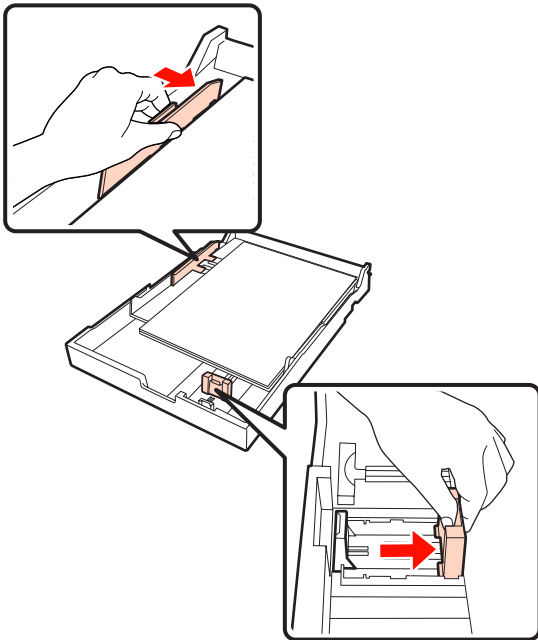

- 9** Inserte la cassette del papel.

Empújela hasta introducirla bien en la impresora.

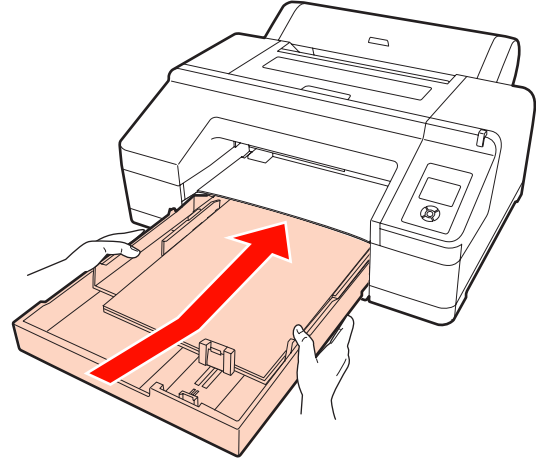

- 10** Coloque la bandeja de salida.

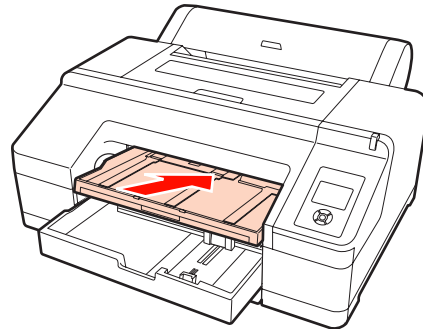

- 11** Despliegue la bandeja de salida para adaptarla al tamaño del papel y levante la lengüeta.

Siga estas instrucciones para ajustar la bandeja de salida al tamaño del papel de la cassette.

Operaciones básicas

Para A4

Despliegue la tercera extensión de la bandeja de salida, levante la lengüeta y vuelva a introducir la extensión.

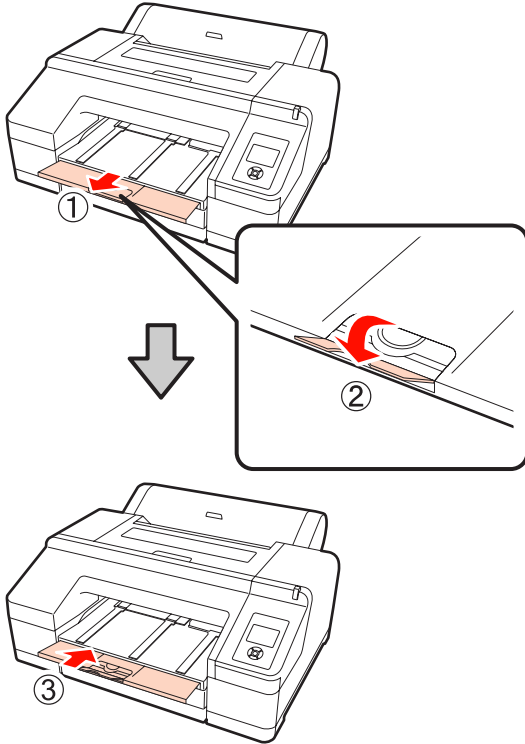

Para A3

Despliegue la tercera extensión de la bandeja de salida y levante la lengüeta.

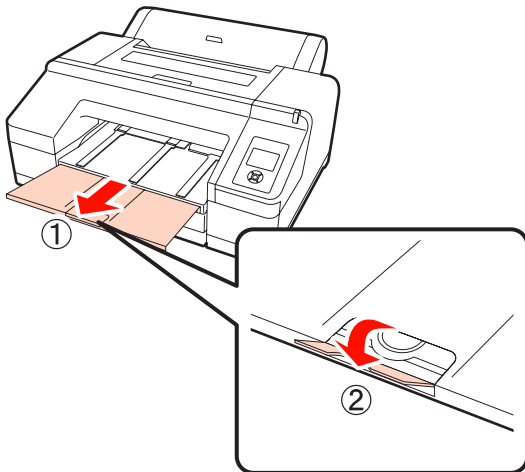

Para súper A3 o mayor

Despliegue totalmente la bandeja de salida y levante la lengüeta. Las marcas de la segunda extensión de la bandeja de salida tienen que coincidir con las de la cassette del papel.

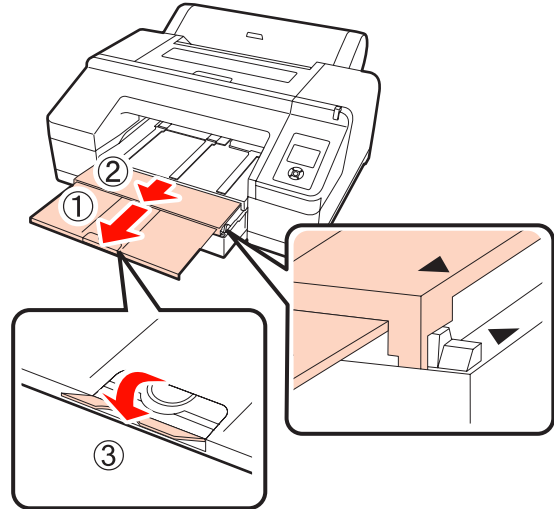

Nota:

La bandeja de salida admite hasta 50 hojas sueltas expulsadas. No obstante, si en la cassette se puede cargar un máximo inferior a las 50 hojas, el número máximo de hojas que admite la bandeja de salida es igual al número de hojas de la cassette. No deje que la pila de la bandeja de salida supere las 50 hojas. Tampoco mezcle rollo de papel con hojas sueltas en la bandeja de salida.

Si está instalado el Spectroproofer opcional, vaya sacando las hojas según se vayan imprimiendo, sea cual sea su tamaño. Si se apilan varias hojas en la bandeja de salida, la medición del color podría perder precisión.

Consejo:

El soporte del papel expulsado debe estar siempre bajado salvo cuando se instala el Spectroproofer opcional. Si dicho soporte está levantado, bájelo antes de imprimir.

12

Asegúrese de que la impresora está encendida.

Operaciones básicas

13 Revise los ajustes del origen del papel.

Fíjese en el icono del origen del papel que aparece en la pantalla. Si no coincide con el papel que va a colocar, cambie el ajuste.



 : Se imprime en rollo de papel, y se corta cada página automáticamente después de imprimirla.

 : Se imprime en rollo de papel pero no se cortan las hojas.

 : Se imprime en hojas sueltas.

Si desea cambiar el ajuste, pulse el botón ◀. Cuando aparezca en pantalla el menú Tipo De Papel, seleccione **Hojas Seltas** y pulse el botón OK.

Consejo:

Si la opción **Aliment Automát Rollo** está **Activada** en el Menú, y en el controlador de impresora está seleccionada una cassette de papel, el rollo de papel volverá automáticamente a la posición de reposo y de la cassette avanzará una hoja suelta y se imprimirá, aunque haya un rollo de papel instalado en la impresora. Sin embargo, si se ha seleccionado un rollo de papel en el controlador para un trabajo posterior, el rollo de papel avanzará y se imprimirá automáticamente.

El ajuste **Aliment Automát Rollo** viene configurado de fábrica como **Activada**.

Carga manual por detrás de la impresora

1 Asegúrese de que la impresora está encendida.

2 Revise los ajustes del origen del papel.

Fíjese en el icono del origen del papel que aparece en la pantalla. Si no coincide con el papel que va a colocar, cambie el ajuste.

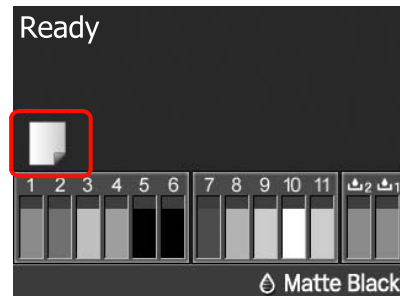

 : Se imprime en rollo de papel, y se corta cada página automáticamente después de imprimirla.

 : Se imprime en rollo de papel pero no se cortan las hojas.

 : Se imprime en hojas sueltas.

Si desea cambiar el ajuste, pulse el botón ◀. Cuando aparezca en pantalla el menú Tipo De Papel, seleccione **Hojas Seltas** y pulse el botón OK.

3 Levante el soporte del papel.

Despliegue el soporte del papel cuando cargue papel de tamaño A3 o mayor.

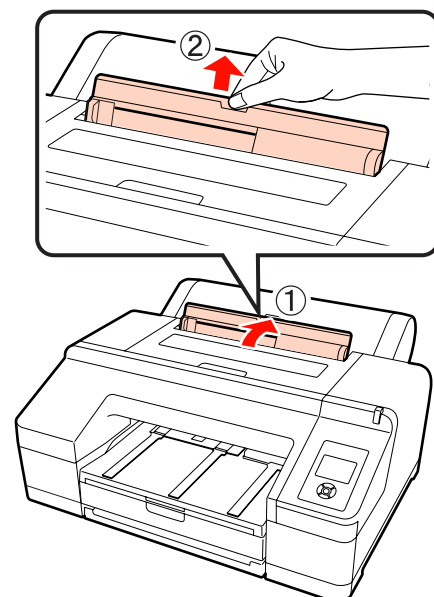

Operaciones básicas

- 4** Ajuste la guía lateral al ancho del papel que vaya a colocar.

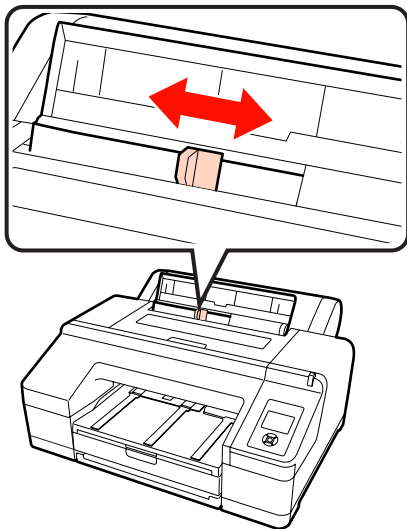

- 5** Inserte el papel en el alimentador manual posterior con la cara imprimible boca arriba, como se muestra en la ilustración.

Introduzca el papel hasta el fondo.

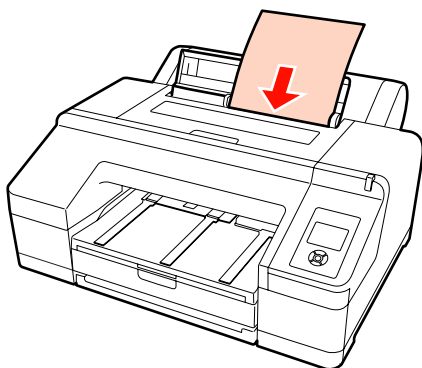

- 6** Confirme que la cabecera del papel se inserte hasta el rodillo gris del interior de la impresora. Pulse el botón ▼ para hacer que el papel avance.

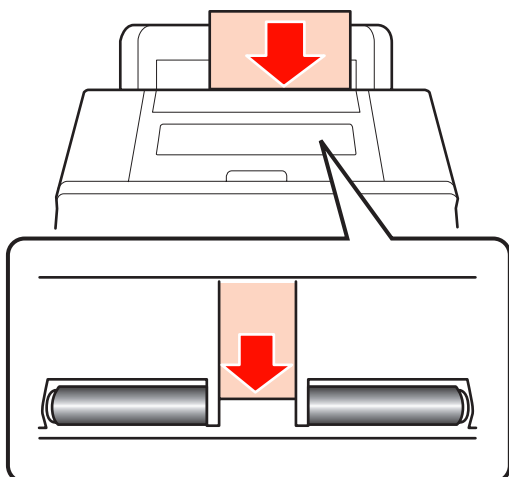

- 7** Despliegue la bandeja de salida en toda su extensión.

No suba la lengüeta. Si está levantada durante la impresión, el papel no se expulsará correctamente.

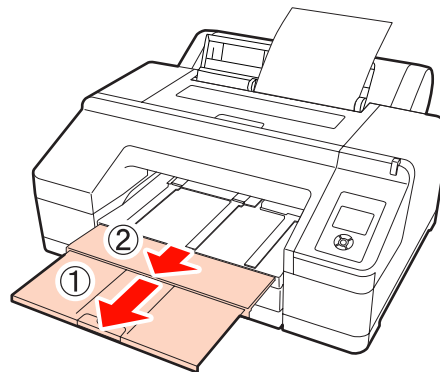

Nota:

Saque las hojas de papel según vayan saliendo, sin dejar que se apilen en la bandeja de salida.

Consejo:

El soporte del papel expulsado debe estar siempre bajado salvo cuando se instala el Spectroproofer opcional. Si dicho soporte está levantado, bájelo antes de imprimir.

Carga y expulsión de papel grueso

Nota:

No puede imprimir hojas colocadas en el alimentador frontal manual si está instalado el Spectroproofer opcional.

Cómo cargar

- 1** Asegúrese de que la impresora está encendida.

Operaciones básicas

2 Revise los ajustes del origen del papel.

Fíjese en el icono del origen del papel que aparece en la pantalla. Si no coincide con el papel que va a colocar, cambie el ajuste.



: Se imprime en rollo de papel, y se corta cada página automáticamente después de imprimirla.



: Se imprime en rollo de papel pero no se cortan las hojas.



: Se imprime en hojas sueltas.

Si desea cambiar el ajuste, pulse el botón ◀. Cuando aparezca en pantalla el menú Tipo De Papel, seleccione **Hojas Seltas** y pulse el botón OK.

3 Pulse el botón $\frac{\%}{\%}$, para liberar el prensador de papel.

En la pantalla aparecerá la instrucción **Inserte papl hasta q el borde alinea con línea de bdja salida.**

4 Inserte el papel, con la cara imprimible boca arriba, por encima del rodillo negro del alimentador manual frontal, como se muestra en la ilustración.

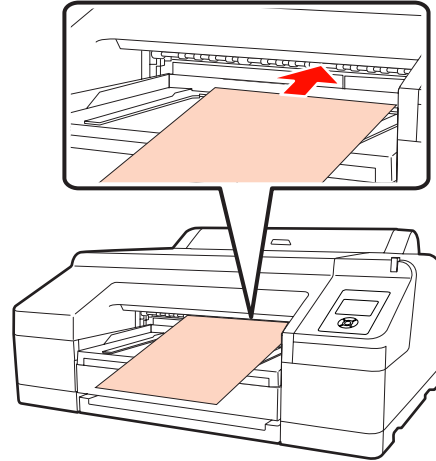

5 Abra la cubierta de la impresora.

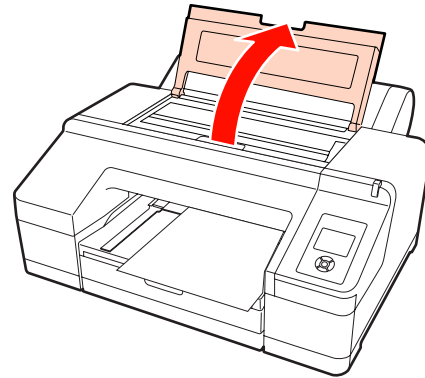

6 Inserte el papel por debajo del rodillo gris del interior de la impresora.

No toque ninguna pieza interna de la impresora cuando introduzca el papel.

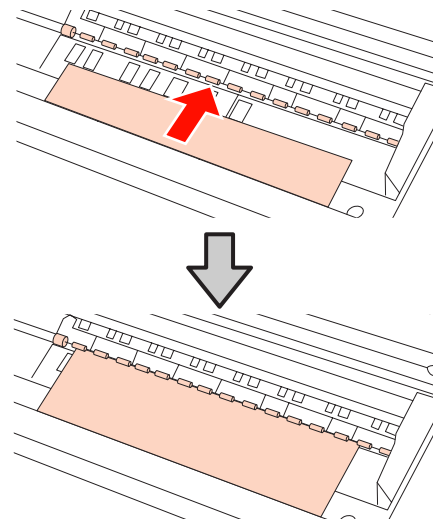

Operaciones básicas

7 Cierre la cubierta de la impresora.

8 Inserte el papel y alinee el borde con la línea de guía de la bandeja de salida.

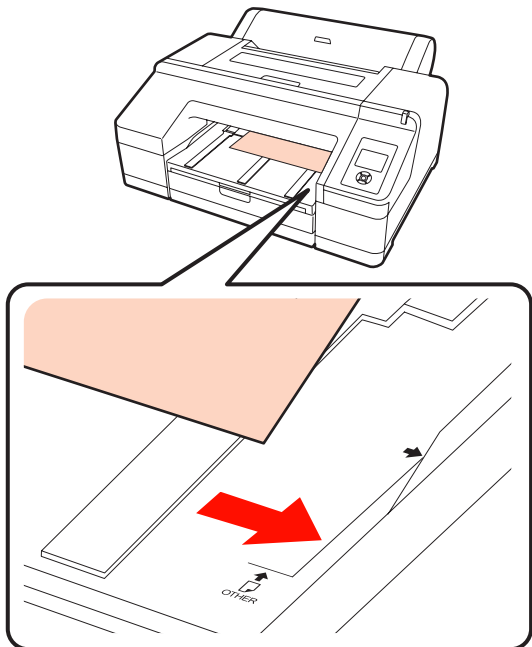

9 Haga avanzar el papel.

Cuando haya entrado el papel, la pantalla cambiará para mostrar la instrucción **Pulse el botón %**.

Compruebe que haya cambiado la pantalla y pulse el botón % para que el papel avance automáticamente hasta la posición inicial.

10 Despliegue la bandeja de salida en toda su extensión.

No suba la lengüeta. Si está levantada durante la impresión, el papel no se expulsará correctamente.

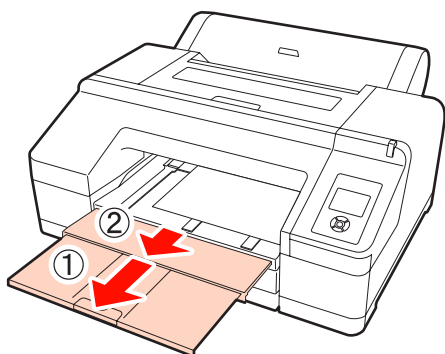

Nota:

En la bandeja de salida solamente cabe una hoja de papel grueso. Saque las hojas de papel grueso según vayan saliendo, sin dejar que se apilen en la bandeja de salida.

Consejo:

Si el soporte del papel expulsado está levantado, bájelo antes de imprimir.

Cómo expulsarlo

Después de impreso, el papel grueso queda sujeto por el prensador de papel. Siga estos pasos para expulsar el papel.

1 Confirme que la pantalla muestre la instrucción **Pulse el botón %**.

2 Pulse el botón %, para liberar el prensador y saque el papel.

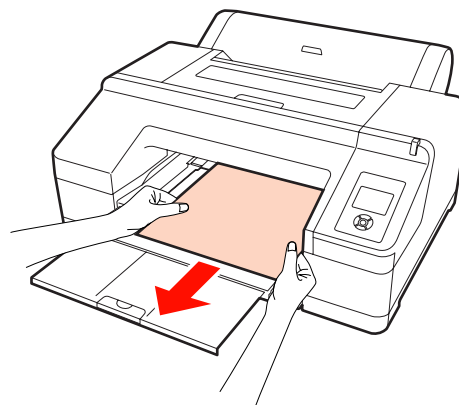

3 Cuando haya sacado el papel, pulse el botón %.

Operaciones básicas

Métodos básicos de impresión (Windows)

Puede configurar ajustes de impresión (tamaño y alimentación del papel, por ejemplo) desde el ordenador conectado y luego imprimir.

- 1 Encienda la impresora y cargue el papel.

☞ “Carga de hojas sueltas” de la página 34

☞ “Carga de un rollo de papel” de la página 27

- 2 Cuando haya creado los datos, haga clic en la opción **Print (Imprimir)** del menú **File (Archivo)**.

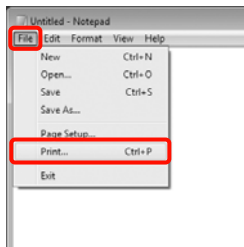

- 3 Confirme que esté seleccionada su impresora y haga clic en **Preferences (Preferencias)** o en **Properties (Propiedades)** para abrir la pantalla de configuración.

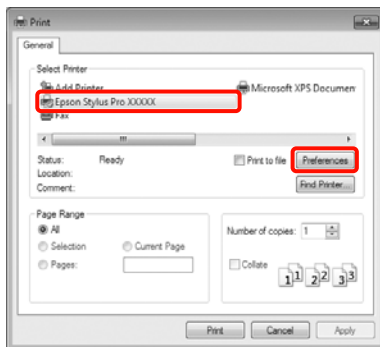

- 4 Seleccione los ajustes de **Media Type (Tipo papel)**, **Color**, **Print Quality (Resolución)** y **Source (Origen)** adecuados para el papel colocado en la impresora.

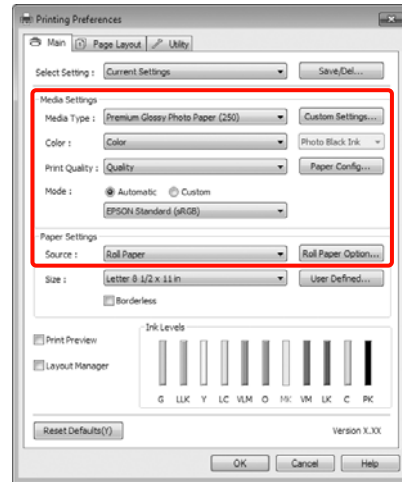

- 5 Confirme que el **Size (Tamaño)** seleccionado es igual al configurado en la aplicación.

Una vez configurados estos ajustes, haga clic en **OK (Aceptar)**.

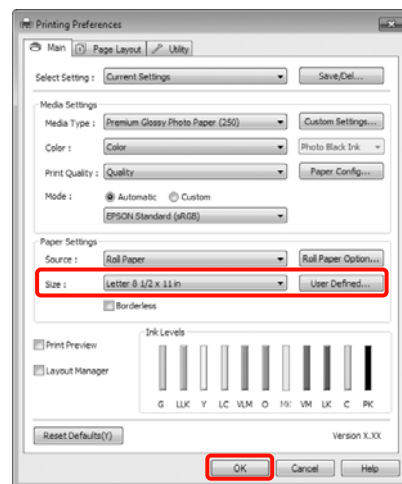

- 6 Cuando termine de configurar los ajustes, haga clic en **Print (Imprimir)**.

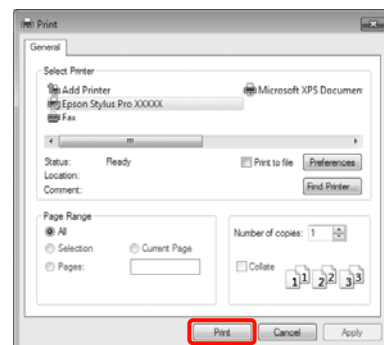

Operaciones básicas

Aparecerá la barra de progreso y comenzará la impresión.

Pantalla durante la impresión

La siguiente pantalla aparece cuando se inicia la impresión, y se muestra la barra de progreso (el estado del procesamiento en el ordenador). En esta pantalla, puede ver cuánta tinta queda, los números de producto de los cartuchos de tinta y otros datos.

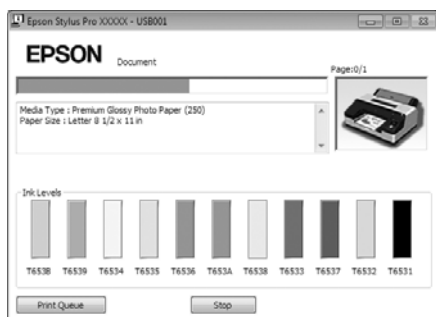

Si se produce un error, o si es necesario cambiar un cartucho de tinta durante la impresión, aparecerá un mensaje de error.

Haga clic en **How to (Como)** para ver cómo se soluciona el problema.



Métodos básicos de impresión (Mac OS X)

1 Encienda la impresora y cargue el papel.

“Carga de hojas sueltas” de la página 34

“Carga de un rollo de papel” de la página 27

2 Cuando termine de crear los datos, haga clic en la opción **Print (Imprimir)** del menú **File (Archivo)**.

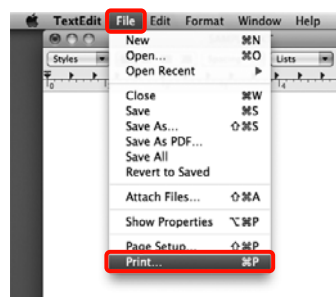

3 Se abrirá la pantalla de impresión.

En Mac OS X 10.6 y 10.5: Haga clic en la flecha () para configurar las opciones de la pantalla Ajustar página.

En Mac OS X v10.7, haga clic en el botón **Show Details (Mostrar detalles)** de la parte inferior de la pantalla.

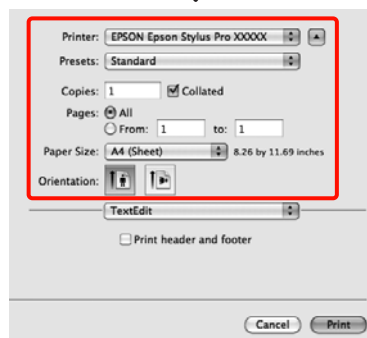
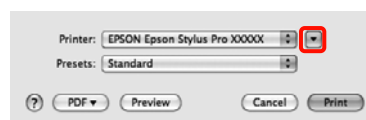

Operaciones básicas

Consejo:

Si utiliza Mac OS X 10.4, o si las opciones de la pantalla *Ajustar página* no aparecen en la pantalla *Imprimir* porque la aplicación se usa en Mac OS X OS X 10.7, 10.6 o 10.5, siga estos pasos para ver la pantalla *Ajustar página*.

En el menú **File (Archivo)** de la aplicación, haga clic en **Page Setup (Ajustar página)**.

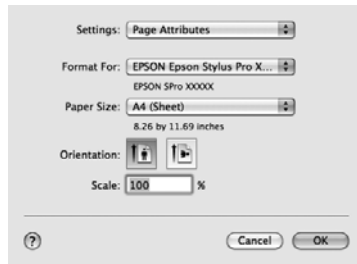

- 4** Compruebe que esté seleccionada esta impresora y configure el tamaño del papel.

En **Paper Size (Tamaño papel)**, elija una de las siguientes opciones, según el papel colocado en la impresora. XXXX es el tamaño del papel; por ejemplo: A4.

XXXX: Imprimir con márgenes en rollo de papel. Imprime con el margen configurado en la opción **Margen Rollo Papel** del Menú. [“Menú Config. Impresora” de la página 108](#)

XXXX (hojas sueltas): Imprimir con márgenes en hojas sueltas. Todos los márgenes son de 3 mm menos el inferior, de 14 mm.

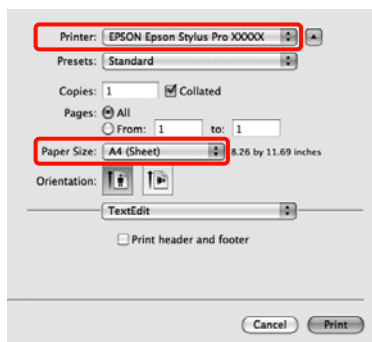

Si va a imprimir banners o sin márgenes. [“Impresión sin márgenes” de la página 71](#), [“Impresión de banners \(en rollo de papel\)” de la página 90](#)

- 5** Seleccione **Print Settings (Ajustes Impresión)** en la lista y configure las opciones.

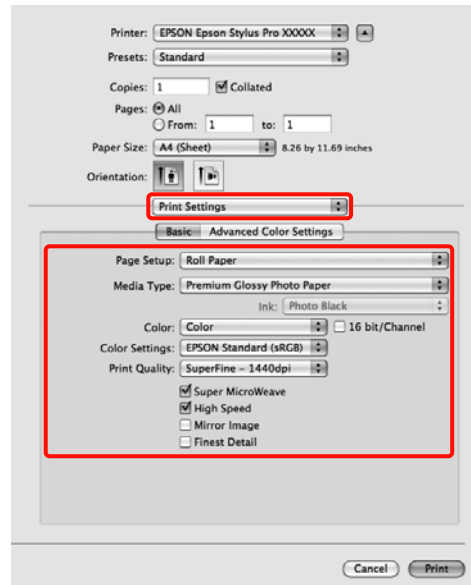

Configure el **Media Type (Tipo papel)**, el **Color** o la **Print Quality (Resolución)** apropiados para el método de alimentación del papel colocado en la impresora (en el caso de hojas sueltas). Para una impresión normal, basta con configurar las opciones de la pantalla **Print Settings (Ajustes Impresión)**.

- 6** Cuando termine de configurar los ajustes, haga clic en **Print (Imprimir)**.

Durante la impresión, el icono de la impresora aparecerá en el Dock. Haga clic en el icono de la impresora si desea conocer su estado. Puede consultar el estado del trabajo de impresión en curso y el estado de la impresora. También puede anular un trabajo de impresión.

Además, si se produce un error durante la impresión, se mostrará una notificación.

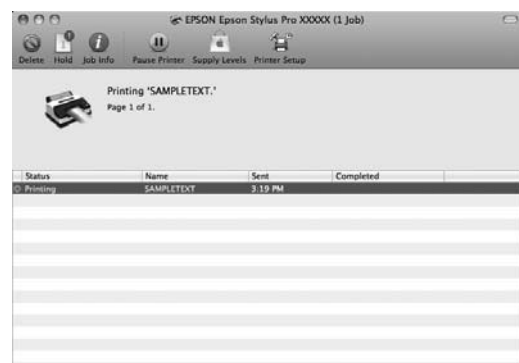

Operaciones básicas

Área imprimible

En esta sección se describen las zonas imprimibles para la impresora.

Si el margen configurado en una aplicación supera los siguientes valores, no se imprimirá más allá de los márgenes especificados. Por ejemplo: si ha configurado en el Menú los márgenes izquierdo y derecho de 15 mm y una aplicación intenta imprimir datos sin ningún margen lateral, a ambos lados del papel quedarán sin imprimir 15 mm.

Área imprimible del rollo de papel

En la siguiente ilustración, la zona imprimible está coloreada de gris.

Para imprimir sin márgenes a los lados, hay que configurar los márgenes izquierdo y derecho a 0 mm. Si desea ocupar todo el papel, todos los márgenes tienen que ser de 0 mm.

La flecha de la ilustración indica la dirección del papel expulsado.

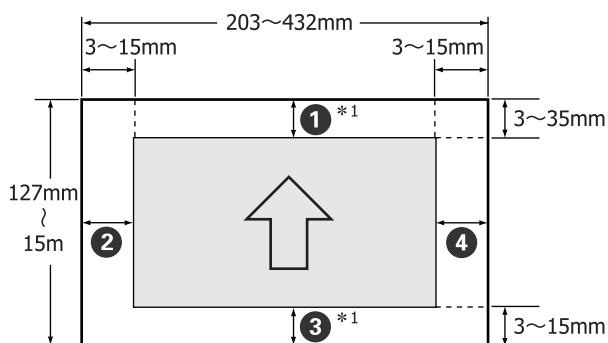

Los márgenes del rollo de papel varían según el ajuste de **Margen Rollo Papel** configurado en el Menú, como se indica en la tabla siguiente.

Ajustes de **Margen Rollo Papel** “Menú Config. Impresora” de la página 108

El ajuste de fábrica es .

Parámetro Margen Rollo Papel	Valores del margen
Estándar	①, ③ = 15 mm*2
	②, ④ = 3 mm
Superio/Infer 15mm	①, ③ = 15 mm
	②, ④ = 3 mm
Sup 35/Infer 15mm	① = 35 mm
	③ = 15 mm
	②, ④ = 3 mm
3mm	①, ②, ③, ④ = 3 mm
15mm	①, ②, ③, ④ = 15 mm

*1 Si selecciona **Roll Paper (Banner) (Rollo de Papel (Banner))** en el controlador de impresora, los márgenes superior e inferior del papel serán de 0 mm.

*2 Si selecciona **Estándar**, el valor de ① será de 20 mm para los siguientes papeles.

Premium Glossy Photo Paper (Papel fotográfico satinado Premium) (250)/Premium Semigloss Photo Paper (Papel fotográfico semibrillo) (250)/Premium Luster Photo Paper (Papel fotográfico lustroso Premium) (260)/Premium Semimatte Photo Paper (Papel fotográfico semimate Premium) (260)

Nota:

- La impresión queda borrosa si el extremo del rollo de papel se sale de la bobina. Vigile que el extremo del rollo no entre en el área imprimible.
- El tamaño de impresión no cambia incluso cuando se cambian los márgenes.

Área imprimible de las hojas sueltas

Para imprimir sin márgenes a los lados, hay que configurar los márgenes izquierdo y derecho a 0 mm.

Operaciones básicas

La flecha de la ilustración indica la dirección del papel expulsado.

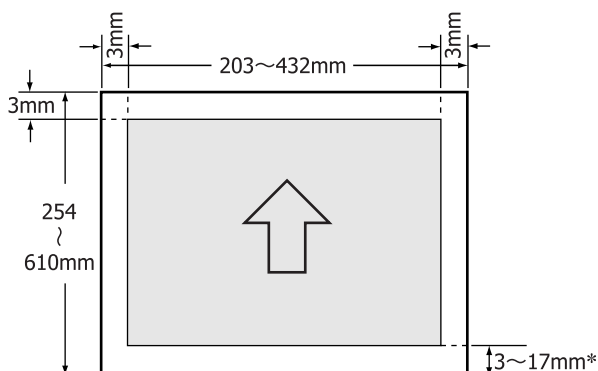

* Si imprime con márgenes, el valor predeterminado es de 14 mm.

El valor predeterminado del margen inferior es de 17 mm para la impresión sin márgenes laterales.

Cambio del tipo de tinta negra

En esta impresora puede tener instaladas a la vez tinta negro foto y negro mate y pasar de una a otra según el tipo de papel.

La tinta Photo Black (Negro foto) reduce el aspecto granuloso de los papeles fotográficos, dándoles un acabado uniforme y profesional. La tinta Matte Black (Negro mate) aumenta notablemente la densidad óptica del negro cuando se imprime en papeles mates.

Consulte la siguiente sección para seleccionar la tinta negra adecuada a cada tipo de soporte.

📖 [“Tabla de los papeles especiales de Epson” de la página 160](#)

Cambio del tipo de tinta en la impresora

Se tarda unos 2 ó 3 minutos en pasar a otro tipo de tinta negra (desde el cambio de la tinta hasta que termina la carga de la tinta).

Además, se consumen de 2 a 4 ml de la tinta negra que se cambia. No cambie de tipo de tinta negra si no es necesario.

- 1 Encienda la impresora pulsando el botón
- 2 Pulse el botón para abrir el Menú Tinta.

Consejo:

*Si pulsa el botón durante una pausa en la impresión, no podrá cambiar el tipo de tinta negra. La opción **Cambie Tinta Negra** no aparecerá en el menú.*

- 3 Pulse los botones / para seleccionar **Cambie Tinta Negra**, y pulse el botón OK.
- 4 Aparecerá el nombre de la tinta negra que va a cambiar según la configuración actual. Pulse el botón OK.

Cuando se termina el cambio se cierra el Menú. Fíjese en la parte inferior derecha de la pantalla para ver si ha cambiado el tipo de tinta negra.

Operaciones básicas

Cambio en el controlador de impresora

Generalmente, el tipo de tinta negra se especifica en el Menú Tinta de la impresora. No obstante, si imprime en un papel compatible con ambos tipos de tinta negra, puede seguir estos pasos para que el controlador de impresora cambie automáticamente el tipo.

Si imprime en papel diseñado especialmente para un tipo de tinta negra, tendrá que configurar previamente ese tipo para el papel en el Menú Tinta de la impresora.

1 Configure **Cambiar Tinta Negra** como **Auto** en el Menú.

Si **Cambiar Tinta Negra** está configurado como **Auto**, puede alternar automáticamente entre tintas negras desde el controlador de impresora.

El ajuste de fábrica es **Desactivada**. [↗ “Menú Config. Impresora” de la página 108](#)

2 Abra la pantalla **Main (Principal)** del controlador de impresora (en Windows) o la pantalla **Print Settings (Ajustes Impresión)** (en Mac OS X).

3 Después de seleccionar el tipo de papel en **Media Type (Tipo papel)**, seleccione la tinta negra que desee usar.

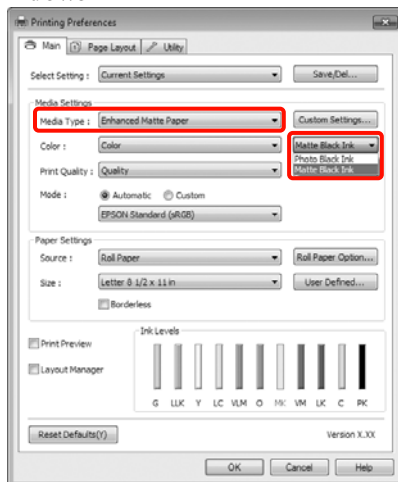
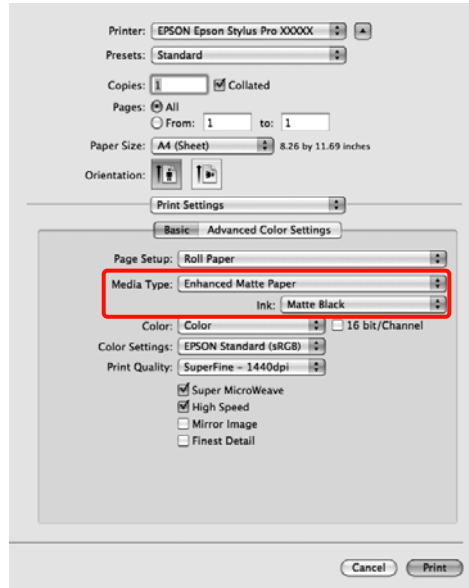
Windows**Mac OS X**

4 Compruebe otros ajustes, y después comience a imprimir.

Operaciones básicas

Apagado con Gestion de Energía

Esta impresora cuenta con dos tipos de ajustes para ahorrar energía. Uno es pasar al modo de reposo y el otro es utilizar la función Gestion de Energía para que la impresora se apague automáticamente cuando lleve un cierto tiempo inactiva.

❑ Modo de Reposo

La impresora entra en el modo de reposo cuando no hay ningún error, no recibe ningún trabajo de impresión y no se está realizando ninguna operación en el panel de control o de otro tipo. Cuando la impresora entra en el modo de reposo, se apagan la pantalla del panel de control, los motores y otras piezas internas para consumir menos electricidad.

Pulse cualquier botón del panel de control (menos el botón ) para ver la pantalla del panel de control. En estas condiciones, la pantalla se volverá a apagar al cabo de 30 segundos si no se realiza ninguna operación.

La impresora sale del modo de reposo completamente y recupera su estado normal solamente cuando tiene que realizar operaciones de hardware; por ejemplo: si recibe un trabajo de impresión o si se pulsa el botón , después de recuperar la visibilidad de la pantalla. Puede elegir el tiempo de inactividad de la impresora previo a entrar en el modo de reposo entre las siguientes opciones: **5 minutos, 15 minutos, 60 minutos, 120 minutos y 180 minutos**. Si deja el ajuste configurado en la fábrica, la impresora entrará en el modo de reposo si no se realiza ninguna operación durante 15 minutos. Puede cambiar el tiempo que esperará para entrar en el modo de reposo en el menú Modo De Mantenimient. [↗ “Lista del Modo De Mantenimient” de la página 167](#)

Consejo:

Cuando la impresora entra en el modo de reposo, la pantalla del panel de control se queda en blanco como si la hubiera apagado, pero el indicador luminoso  sigue encendido.

❑ Gestion de Energía

Gracias a su función Gestion de Energía, la impresora puede apagarse automáticamente si no

hay ningún error, no recibe ningún trabajo de impresión y no se realiza ninguna operación durante más del tiempo especificado. En el ajuste **Gestion de Energía**, puede especificar cuántas horas (de 1 a 24) tiene que estar inactiva la impresora antes de apagarse automáticamente.

Si deja la configuración de fábrica, la impresora se apagará automáticamente si no hay ningún error, no recibe ningún trabajo de impresión y no se está realizando ninguna operación en el panel de control o de otro tipo durante 8 horas. Puede cambiar los ajustes de Gestion de Energía en el menú Modo De Mantenimient. [↗ “Lista del Modo De Mantenimient” de la página 167](#)

Operaciones básicas

Cancelación de la impresión

Hay varias formas de detener las operaciones de impresión, según la situación.

Si el ordenador ha terminado de enviar datos a la impresora, no podrá cancelar el trabajo de impresión desde el ordenador. Cancelelo en la impresora.

Cancelación desde el ordenador (en Windows)

Si aparece en pantalla la barra de progreso

Haga clic en **Stop (Detener)**.

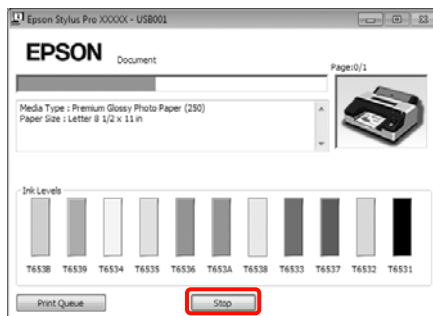

Si no aparece la barra de progreso

- 1 Haga clic en el icono de la impresora en la Taskbar (Barra de tareas).
- 2 Seleccione el trabajo que desee cancelar y luego la opción **Cancel (Cancelar)** del menú **Document (Documento)**.

Si desea cancelar todos los trabajos, seleccione **Cancel All Documents (Cancelar todos los documentos)** en el menú **Printer (Impresora)**.

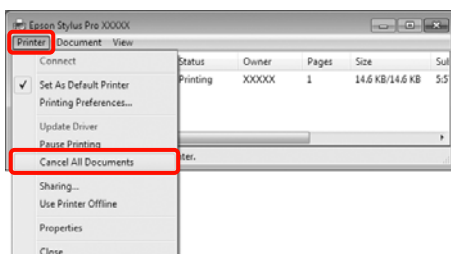

Si se ha enviado el trabajo a la impresora, los datos de impresión no aparecerán en la pantalla mostrada más arriba.

Cancelación desde el ordenador (en Mac OS X)

- 1 Haga clic en el icono de la impresora en el Dock.



- 2 Seleccione el trabajo que desee cancelar y haga clic en **Delete (Eliminar)**.

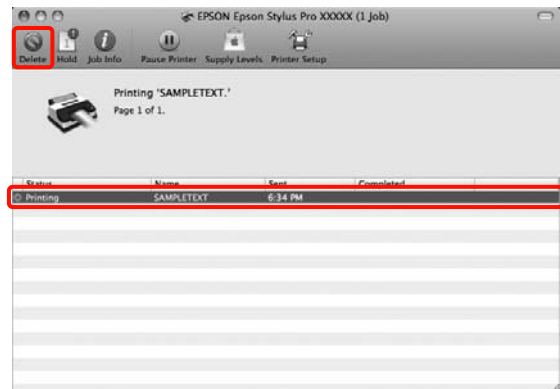

Si se ha enviado el trabajo a la impresora, los datos de impresión no aparecerán en la pantalla mostrada más arriba.

Cancelación en la impresora

Pulse el botón **II·III**, seleccione **Cancelar Trabajo** en la pantalla y pulse el botón **OK**.

El trabajo se cancelará aunque esté en mitad de la impresión. Después de cancelar un trabajo, la impresora puede tardar un rato en volver a estar preparada.

Consejo:

No se pueden borrar los trabajos que están en la cola de impresión del ordenador con el método arriba descrito. Si desea cancelar trabajos de la cola de impresión, consulte "Cancelación desde el ordenador".

Modo de uso del controlador de impresora(Windows)

Modo de uso del controlador de impresora (Windows)

Cómo abrir la pantalla de ajustes

Puede acceder al controlador de la impresora de las formas descritas a continuación.

- ❑ Desde aplicaciones de Windows

 [“Métodos básicos de impresión\(Windows\)” de la página 43](#)

- ❑ Desde el icono de la impresora

Desde el icono de la impresora

Siga estos pasos si desea especificar ajustes comunes a varias aplicaciones o realizar operaciones de mantenimiento de la impresora tales como un Nozzle Check (Test de inyectores) o una Head Cleaning (Limpieza de cabezales).

- 1 Abra la carpeta **Printers (Impresoras)** o **Printers and Faxes (Impresoras y faxes)**.

En Windows 7

Haga clic en  y luego en **Devices and Printers (Dispositivos e impresoras)**.

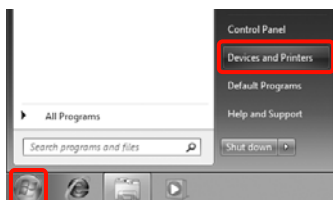

En Windows Vista

Haga clic en , **Control Panel (Panel de control)**, **Hardware and Sound (Hardware y sonido)**, y en **Printer (Impresora)**.

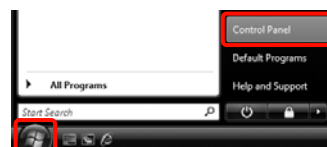

En Windows XP

Haga clic en **Start (Inicio)**, **Control Panel (Panel de control)**, **Printers and Other Hardware (Impresoras y otro hardware)** y, por último, en **Printers and Faxes (Impresoras y faxes)**.

Consejo:

Si tiene el Control Panel (Panel de control) de Windows XP en la **Classic View (Vista clásica)**, haga clic en **Start (Inicio)**, **Control Panel (Panel de control)** y en **Printers and Faxes (Impresoras y faxes)**.

2

Haga clic, con el botón secundario, en el icono de su impresora y luego haga clic en **Printing preferences (Preferencias de impresión)**.

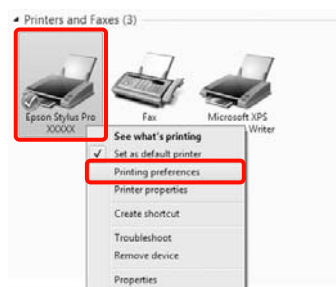

Modo de uso del controlador de impresora(Windows)

Se abrirá la pantalla de configuración del controlador de impresora.

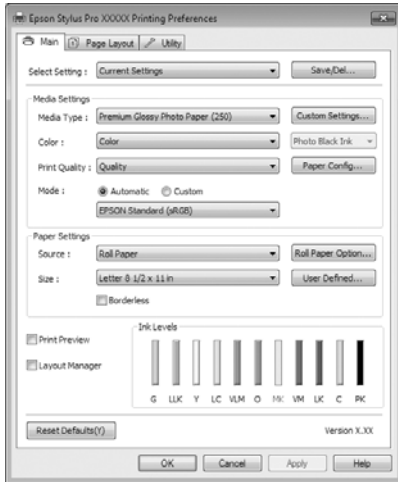

Configure los ajustes oportunos. Éstos serán los ajustes predeterminados del controlador de impresora.

Cómo abrir la Ayuda

Puede acceder a la Ayuda del controlador de la impresora de las siguientes formas:

- Haga clic en **Help (Ayuda)**
- Haga clic, con el botón secundario, en el tema que desee consultar

Haga clic en el botón Ayuda para mostrarlo

Una vez abierta, puede consultar la Ayuda en la página de contenido o escribir un tema con el teclado para buscarlo.

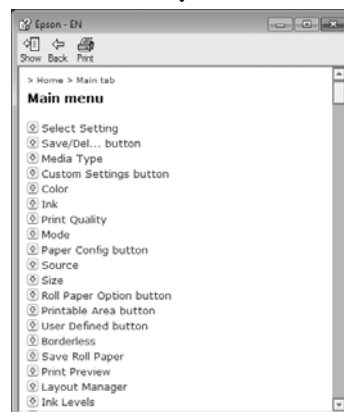
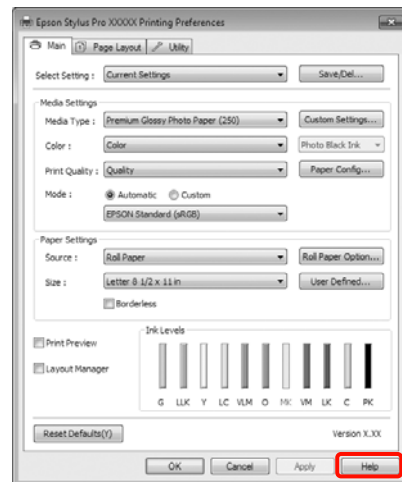

Modo de uso del controlador de impresora(Windows)

Haga clic, con el botón secundario, en el tema que desee consultar y ver en pantalla

Haga clic, con el botón secundario, en el elemento. Después, haga clic en el botón **Help (Ayuda)**.

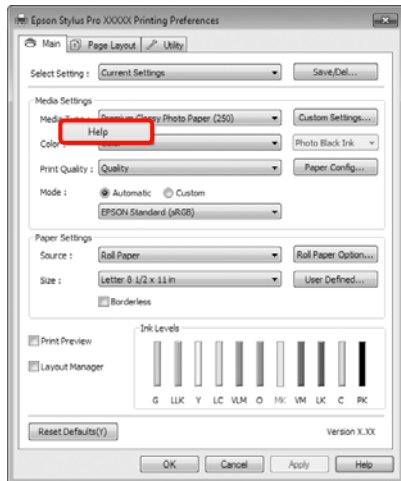

Consejo:
En Windows XP, haga clic en el botón **?** de la barra de títulos y luego en el tema de la Ayuda que desee leer.

Personalización del controlador de impresora

Puede guardar los ajustes o cambiar los elementos que se muestran como prefiera.

Almacenamiento de diversos ajustes como su Ajuste seleccionado

Puede guardar todos los ajustes en el controlador de impresora.

1 Configure en la pantalla **Main (Principal)** y en la pantalla **Page Layout (Composición)** todos los ajustes que desee guardar como Ajuste seleccionado.

2 En la ventana **Main (Principal)** o **Page Layout (Composición)**, haga clic en el botón **Save/Del. (Guardar/Borrar)**.

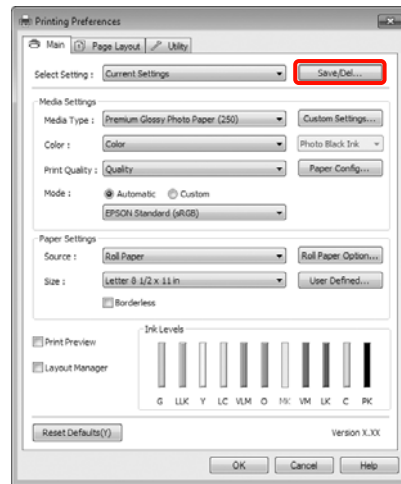

3 Escriba un nombre en el cuadro **Name (Nombre)** y haga clic en **Save (Guardar)**.

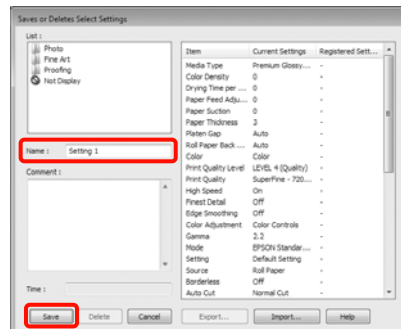

Modo de uso del controlador de impresora(Windows)

Puede guardar hasta 100 ajustes. Puede elegir un ajuste que haya registrado en la lista **Select Settings (Ajuste seleccionado)**.

Consejo:

Si desea guardar los ajustes en un archivo, haga clic en **Export (Exportar)**. Si desea compartir los ajustes, haga clic en **Import (Importar)** para importar el archivo guardado en otro ordenador.

Almacenamiento de los ajustes de soportes

Puede guardar los **Media Settings (Ajustes del soporte)** de la pantalla **Main (Principal)**.

- 1 Configure los **Media Settings (Ajustes del soporte)** en la pantalla **Main (Principal)**.

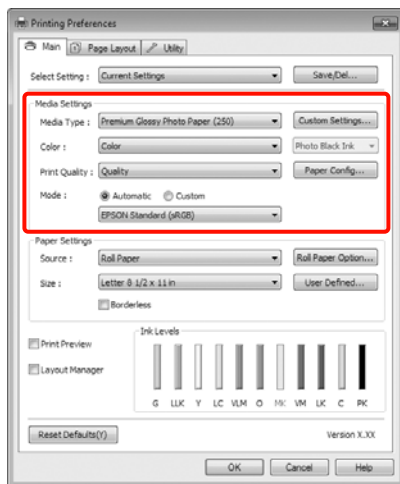

- 2 Haga clic en **Custom Settings (Ajustes personalizados)**.

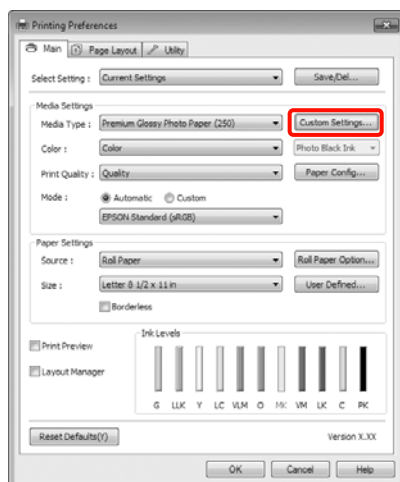

- 3 Escriba un nombre en el cuadro **Name (Nombre)** y haga clic en **Save (Guardar)**.

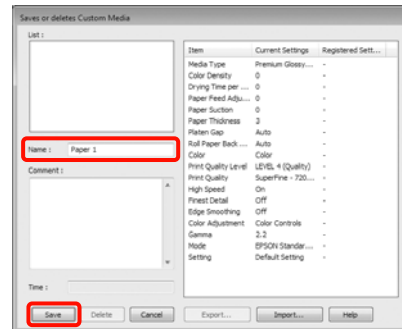

Puede guardar hasta 100 ajustes. Puede elegir una configuración que haya registrado del cuadro de la lista **Media Type (Tipo papel)**.

Consejo:

Si desea guardar los ajustes en un archivo, haga clic en **Export (Exportar)**. Si desea compartir los ajustes, haga clic en **Import (Importar)** para importar el archivo guardado en otro ordenador.

Redistribución de las opciones en la pantalla

Si desea ver rápidamente las opciones más usadas, puede organizar **Select Setting (Ajuste seleccionado)**, **Media Type (Tipo papel)** y **Paper Size (Tamaño papel)** como se explica a continuación.

- Ocultar las opciones que no necesite.
- Ordenarlas por frecuencia de uso.
- Organizarlas en grupos (carpetas).

Modo de uso del controlador de impresora(Windows)

- 1** Vaya a la ficha **Utility (Utilidades)** y haga clic en **Menu Arrangement (Disposición de menús)**.

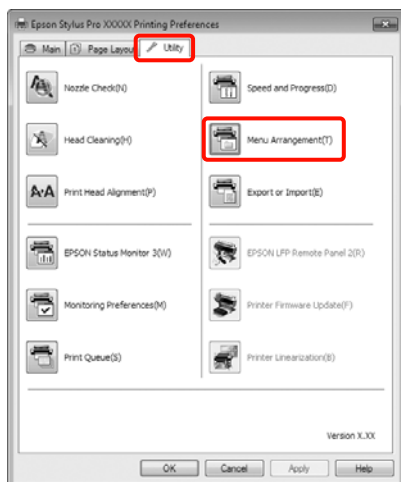

- 2** Seleccione **Edit Item (Editar elemento)**.



- 3** Ordene o agrupe los elementos del cuadro **List (Lista)**.

- Puede mover y ordenar elementos arrastrándolos y colocándolos.
- Para añadir un grupo (carpeta) nuevo, haga clic en **Add Group (Añadir grupo)**.
- Para borrar un grupo (carpeta), haga clic en **Delete Group (Borrar grupo)**.

- Arrastre los elementos que no necesite y colóquelos en **Not Display (No mostrar)**.

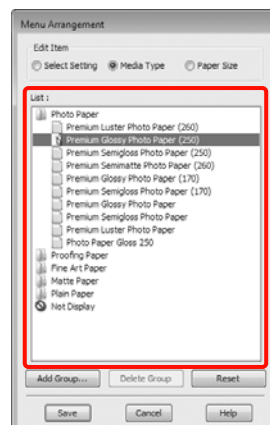

Consejo:

Con la opción **Delete Group (Borrar grupo)**, se elimina el grupo (carpeta), pero se conservan todos los elementos que contenía.

- 4** Haga clic en **Save (Guardar)**.

Modo de uso del controlador de impresora(Windows)

Descripción resumida de la ficha Utilidades

En la ficha **Utility (Utilidades)** del controlador de impresora, puede realizar las siguientes funciones de mantenimiento.



Nozzle Check (Test de inyectores)

Imprime un test de inyectores para comprobar si están obstruidos los inyectores del cabezal de impresión. Si ve bandas o huecos en las impresiones, ejecute una limpieza de cabezales para limpiar los inyectores obstruidos.

🔗 [“Limpieza del cabezal de impresión” de la página 121](#)

Head cleaning (Limpieza de cabezales)

Si ve bandas o huecos en las impresiones, ejecute una limpieza de cabezales. Limpia la superficie del cabezal de impresión para mejorar la calidad de la impresión.

🔗 [“Limpieza del cabezal de impresión” de la página 121](#)

Print Head Alignment (Alineación de cabezales)

Si la impresión tiene un aspecto granuloso o desenfocado, ejecute una Print Head Alignment (Alineación de cabezales). La función Print Head Alignment (Alineación de cabezales) corrige los espacios en blanco que deja el cabezal de impresión.

🔗 [“Corrección de impresiones desalineadas \(Alineación de cabezales\)” de la página 123](#)

EPSON Status Monitor 3

Puede ver el estado de la impresora (cuánta tinta queda o los mensajes de error, por ejemplo) en la pantalla del ordenador.



Monitoring Preferences (Preferencias de Monitorización)

Puede seleccionar las notificaciones de error que aparecerán en la pantalla de EPSON Status Monitor 3, o registrar un acceso directo para el icono de Utility (Utilidades) en la Taskbar (Barra de tareas).

Consejo:

Si selecciona **Shortcut Icon (Icono)** en la pantalla **Monitoring Preferences (Preferencias de Monitorización)**, el icono de Utility (Utilidades) aparecerá en la Taskbar (Barra de tareas) de Windows.

Si hace clic, con el botón secundario, en el icono, se abrirá el siguiente menú y podrá realizar funciones de mantenimiento.

Si hace clic en el nombre de la impresora en el menú mostrado, se iniciará EPSON Status Monitor 3.

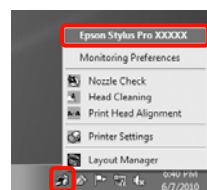

Print Queue (Cola de impresión)

Puede ver la lista de todos los trabajos en espera.

En la pantalla Print Queue (Cola de impresión), puede ver información sobre los datos que se van a imprimir, borrar y reimprimir esos trabajos.

Speed and Progress (Velocidad y Avance)

Puede configurar diversas funciones de las operaciones básicas del controlador de impresora.

Modo de uso del controlador de impresora(Windows)

Menu Arrangement (Disposición de menús)

Puede organizar la presentación en pantalla de los elementos **Select Setting (Ajuste seleccionado)**, **Media Type (Tipo papel)** y **Paper Size (Tamaño papel)**, por ejemplo, y ordenarlos según la frecuencia con que acceda a ellos. [Redistribución de las opciones en la pantalla](#) de la página 54

Export or Import (Exportar o importar)

Puede exportar o importar todos los ajustes del controlador de la impresora. Esta función resulta muy práctica si desea configurar los mismos ajustes del controlador de impresora en varios ordenadores.

EPSON LFP Remote Panel 2

Puede actualizar el firmware de la impresora y configurar ajustes de papeles personalizados. Para más información, consulte la Ayuda de EPSON LFP Remote Panel 2.

Consejo:

Si las opciones **EPSON LFP Remote Panel 2** y **Printer Firmware Update (Actualizar firmware impresora)** aparecen inhabilitadas (en gris), es que EPSON LFP Remote Panel 2 no está instalado. Instálelo con la **Software List (Lista de software)** a partir del disco del software.

Printer Firmware Update (Actualizar firmware impresora)

Puede actualizar el firmware de la impresora a la última versión. Para más información, consulte la Ayuda de EPSON LFP Remote Panel 2.

Printer Linearization

Esta función se habilita al instalar la utilidad Printer Linearization que acompaña a esta impresora. Así, podrá utilizar el Spectroproofer opcional para realizar una calibración del color de alta precisión, o realizar una calibración del color estándar con el sensor integrado en la impresora. Si desea más detalles, consulte la ayuda sobre Printer Linearization.

También podrá realizar calibraciones similares si están instaladas las SpectroProofer Utilities (ver. 2.11 o posterior).

Desinstalación del controlador de impresora

Siga estos pasos si desea eliminar el controlador de impresora y EPSON LFP Remote Panel 2.

Nota:

- ❑ Debe iniciar sesión con una **Administrator account (Cuenta del administrador)**.
- ❑ En Windows 7/Windows Vista, si se solicita la contraseña o la confirmación de un **Administrator (Administrador)**, escriba la contraseña y continúe la operación.

- 1 Apague la impresora y desenchufe el cable de interfaz.
- 2 Vaya al **Control Panel (Panel de control)** y haga clic en **Uninstall a program (Desinstalar un programa)** en la categoría **Programs (Programas)**.

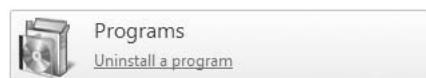

- 3 Seleccione el software que desee eliminar y haga clic en **Uninstall/Change (Desinstalar o cambiar)** (o en **Change/Remove (Cambiar o quitar)/add or remove (Agregar o quitar)** [Cambiar o quitar/Agregar o quitar]).

Puede eliminar EPSON Status Monitor 3 y el controlador de impresora seleccionando **Epson Stylus Pro 4900/4910 Printer Uninstall (Desinstalar impresora Epson Stylus Pro 4900/4910)**.

Seleccione **EPSON LFP Remote Panel 2** si desea eliminar EPSON LFP Remote Panel 2.

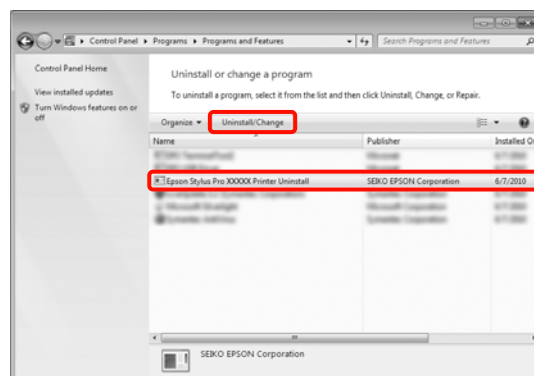

Modo de uso del controlador de impresora(Windows)

- 4** Seleccione la impresora de destino y haga clic en **OK (Aceptar)**.

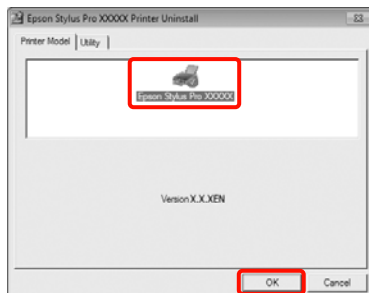

Consejo:

También puede eliminar **Epson Network Utility** haciendo clic en la ficha **Utility (Utilidades)** y seleccionando **Epson Network Utility**. Aunque, si utiliza otras impresoras Epson, tenga en cuenta que sus controladores es posible que también utilicen **Epson Network Utility**. Si usa otras impresoras Epson, no elimine **Epson Network Utility**.

- 5** Siga las instrucciones de la pantalla para continuar.

En el mensaje de confirmación de borrado que aparece, haga clic en **Yes (Sí)**.

Si está reinstalando el controlador de impresora, reinicie el ordenador.

Modo de uso del controlador de impresora(Mac OS X)

Modo de uso del controlador de impresora (Mac OS X)

Cómo abrir la pantalla de ajustes

La forma de acceder a la pantalla de ajustes del controlador de impresora varía según la aplicación o la versión del sistema operativo.

☞ “Métodos básicos de impresión(Mac OS X)” de la página 44

Cómo abrir la Ayuda

Haga clic en  en la pantalla de ajuste del controlador para ver la Ayuda.



Modo de uso de Epson Printer Utility 4

Puede realizar tareas de mantenimiento, como un Test de inyectores o una Limpieza de cabezales, con Epson Printer Utility 4. Esta utilidad se instala automáticamente al instalar el controlador de impresora.

Inicio de Epson Printer Utility 4

Haga doble clic en la carpeta **Applications** (**Aplicaciones**), en la subcarpeta **Epson Software** y en el icono **Epson Printer Utility 4**.

Funciones de Epson Printer Utility 4

Desde Epson Printer Utility 4, puede realizar las siguientes funciones de mantenimiento.



Modo de uso del controlador de impresora(Mac OS X)

EPSON Status Monitor

Puede ver el estado de la impresora (cuánta tinta queda o los mensajes de error, por ejemplo) en la pantalla del ordenador.

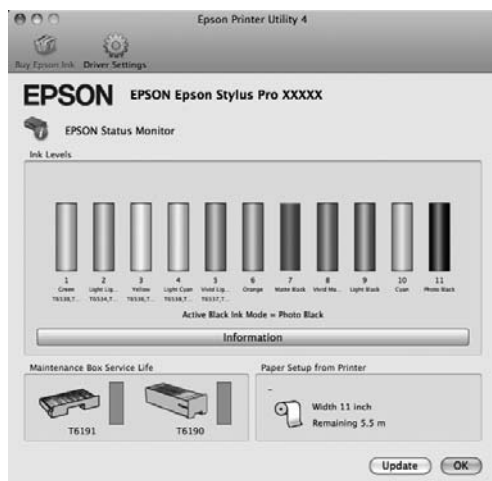

Nozzle Check (Test de inyectores)

Imprime un test de inyectores para comprobar si están obstruidos los inyectores del cabezal de impresión. Si ve bandas o huecos en las impresiones, ejecute una limpieza de cabezales para limpiar los inyectores obstruidos.

[“Limpieza del cabezal de impresión” de la página 121](#)

Head cleaning (Limpieza de cabezales)

Si ve bandas o huecos en las impresiones, ejecute una limpieza de cabezales. Limpia la superficie del cabezal de impresión para mejorar la calidad de la impresión.

[“Limpieza del cabezal de impresión” de la página 121](#)

Print Head Alignment (Alineación de cabezales)

Si la impresión tiene un aspecto granuloso o desenfocado, ejecute una Print Head Alignment (Alineación de cabezales). La función Print Head Alignment (Alineación de cabezales) corrige los espacios en blanco que deja el cabezal de impresión.

[“Corrección de impresiones desalineadas \(Alineación de cabezales\)” de la página 123](#)

EPSON LFP Remote Panel 2

Puede actualizar el firmware de la impresora y configurar ajustes de papeles personalizados. Para más información, consulte la Ayuda de EPSON LFP Remote Panel 2.

Printer Firmware Update (Actualizar firmware impresora)

Puede actualizar el firmware de la impresora a la última versión. Para más información, consulte la Ayuda de EPSON LFP Remote Panel 2.

Modo de uso del controlador de impresora(Mac OS X)

Desinstalación del controlador de impresora

Siga estos pasos si desea eliminar el controlador de impresora y EPSON LFP Remote Panel 2.

Nota:
 Debe iniciar sesión con una Administrator account (Cuenta del administrador).

- 1 Apague la impresora y desenchufe el cable de interfaz.
- 2 Cierre todas las aplicaciones.
- 3 Haga clic en el menú Apple, en la carpeta **System Preferences (Preferencias del Sistema)** y luego en la subcarpeta **Print & Fax (Impresión y Fax)** (**Print & Scan (Impresión y Escaneado)** en Mac OS X 10.7).
- 4 Seleccione esta impresora y haga clic en -.

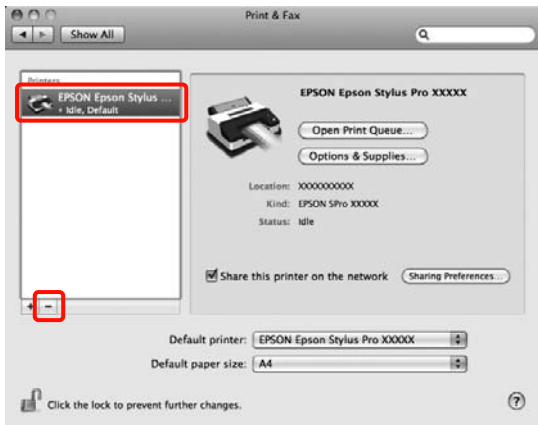

- 5 Haga clic en **Delete Printer (Eliminar impresora)** (o en **OK**).
- 6 Inserte en su ordenador el "Disco del software" que acompaña a esta impresora.

- 7 Haga doble clic en la carpeta **Printer** y en la subcarpeta **Driver**.



Consejo:
 Si no aparece la carpeta, haga doble clic en el icono de EPSON del escritorio.



- 8 Haga doble clic en el icono.

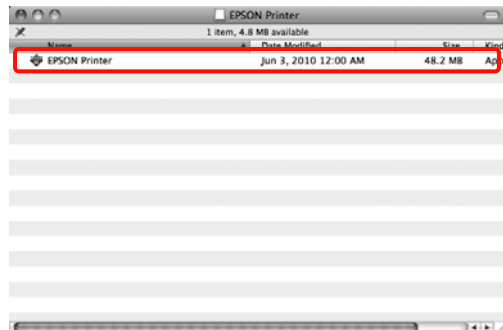

- 9 Si aparece la siguiente pantalla, escriba la contraseña del usuario que ha iniciado sesión en Mac OS X y haga clic en **OK**.



- 10 Si aparece la pantalla del contrato de licencia, lea las cláusulas y, si está de acuerdo, haga clic en **Continue (Continuar)** y luego en **Agree (Acepto)**.

Modo de uso del controlador de impresora(Mac OS X)

- 11** Seleccione **Uninstall (Desinstalar)** y haga clic en **Uninstall (Desinstalar)**.

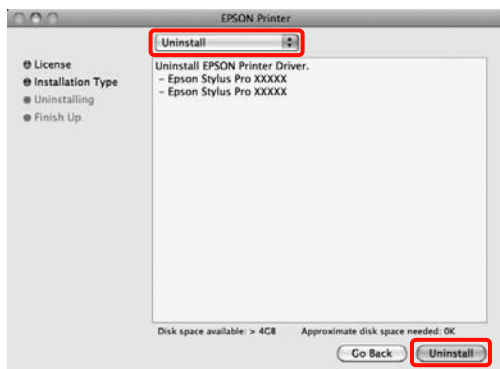

- 12** Siga las instrucciones de la pantalla para continuar.

Eliminación de EPSON LFP Remote Panel 2

Si desea borrar EPSON LFP Remote Panel 2, borre la carpeta EPSON LFP Remote Panel 2. Para más información, consulte la Ayuda de EPSON LFP Remote Panel 2.

Impresiones diversas

Impresiones diversas

Corrección automática del color e impresión de fotos (PhotoEnhance)

El controlador de esta impresora incluye PhotoEnhance, la función diseñada por Epson que utiliza con la máxima eficiencia la zona de reproducción de colores y corrige los datos de las imágenes para mejorar los colores antes de la impresión.

Con PhotoEnhance puede corregir los colores de las fotos para que coincidan con los tipos de motivos: personas, paisajes o vistas nocturnas. Puede imprimir los datos fotográficos en sepia o en blanco y negro. Basta con seleccionar el modo de impresión para que los colores se corrijan automáticamente.

Consejo:

Se recomienda utilizar imágenes con un espacio de color sRGB.

Esta función no está disponible para Mac OS X.

1

Si utiliza aplicaciones que disponen de una función de gestión del color, especifique cómo se ajustan los colores desde esas aplicaciones.

Si usa aplicaciones sin ninguna función de gestión del color, empiece por el paso 2.

Consulte la tabla siguiente para configurar los ajustes de acuerdo con el tipo de aplicación.

Adobe Photoshop CS3 o posterior
 Adobe Photoshop Elements 6.0 o posterior
 Adobe Photoshop Lightroom 1 o posterior

Sistema operativo	Ajustes de gestión del color
Windows 7 Windows Vista	Printer Manages Colors (La impresora gestiona los colores)
Windows XP (Service Pack 2 o posterior y .NET 3.0 o posterior)	
Windows XP (versiones distintas de las anteriores)	No Color Management (Sin gestión de color)

En otras aplicaciones, configure **No Color Management (Sin gestión de color)**.

Ejemplo de Adobe Photoshop CS4

Abra la pantalla **Print (Imprimir)**.

Seleccione **Color Management (Gestión de color)** y luego **Document (Documento)**. En el ajuste **Color Handling (Administración de color)**, seleccione **Printer Manages Colors (La impresora gestiona los colores)** y haga clic en **Print (Imprimir)**.



Impresiones diversas

- 2** Cuando se abra la pantalla **Main (Principal)** del controlador de impresora, haga clic en **Custom (Personaliz)**, **PhotoEnhance** y en **Advanced (Más ajustes)**.

☞ “Métodos básicos de impresión(Windows)” de la página 43

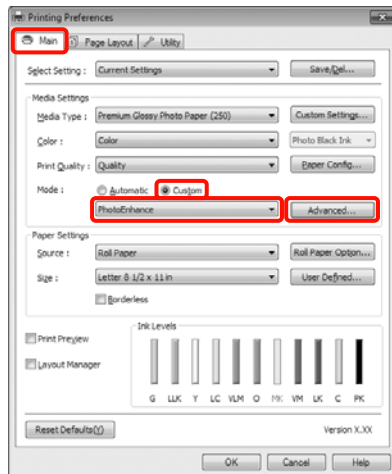

- 3** En la pantalla **PhotoEnhance**, puede configurar los efectos que se aplicarán a los datos de impresión.

Para más información sobre las opciones, consulte la Ayuda del controlador de impresora.

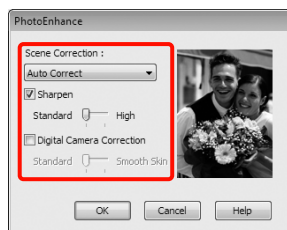

- 4** Compruebe otros ajustes, y después comience a imprimir.

Corrección del color e impresión

El controlador de impresora corrige los colores, de forma interna y automática, para adaptarlos al espacio de color. Puede elegir entre los siguientes modos de corrección del color.

- Charts and Graphs (Diagramas y Gráficos)

Corrige los colores para aumentar la nitidez de las imágenes basándose en el espacio sRGB.

- EPSON Standard (sRGB) (Estándar de EPSON (sRGB))

Optimiza el espacio sRGB y corrige los colores.

- Adobe RGB

Optimiza el espacio Adobe RGB y corrige los colores.

Además, si selecciona Color Controls (Ajuste Color), puede ajustar con precisión los valores de Gamma (Gama), Brightness (Brillo), Contrast (Contraste), Saturation (Saturación) y el Balance de color de cada modo de corrección del color.

Use esta opción cuando la aplicación en uso no tenga ninguna función de corrección del color.

Configuración de ajustes en Windows

- 1** Si utiliza aplicaciones que disponen de una función de gestión del color, especifique cómo se ajustan los colores desde esas aplicaciones.

Si usa aplicaciones sin ninguna función de gestión del color, empiece por el paso 2.

Consulte la tabla siguiente para configurar los ajustes de acuerdo con el tipo de aplicación.

Adobe Photoshop CS3 o posterior
 Adobe Photoshop Elements 6.0 o posterior
 Adobe Photoshop Lightroom 1 o posterior

Impresiones diversas

Sistema operativo	Ajustes de gestión del color
Windows 7 Windows Vista	Printer Manages Colors (La impresora gestiona los colores)
Windows XP (Service Pack 2 o posterior y .NET 3.0 o posterior)	
Windows XP (versiones distintas de las anteriores)	No Color Management (Sin gestión de color)

En otras aplicaciones, configure **No Color Management (Sin gestión de color)**.

Ejemplo de Adobe Photoshop CS4

Abra la pantalla **Print (Imprimir)**.

Seleccione **Color Management (Gestión de color)** y luego **Document (Documento)**. En el ajuste **Color Handling (Administración de color)**, seleccione **Printer Manages Colors (La impresora gestiona los colores)** y haga clic en **Print (Imprimir)**.



- 2 Cuando se abra la pantalla **Main (Principal)** del controlador de impresora, seleccione el modo de corrección del color.

 “Métodos básicos de impresión (Windows)” de la página 43

Si desea que la corrección del color se haga automáticamente, seleccione **Automatic (Automático)** y luego el modo de corrección del color.

Si selecciona el modo **Custom (Personaliz)** para configurar los ajustes manualmente, seleccione **Color Controls (Ajuste Color)** y haga clic en **Advanced (Más ajustes)**.

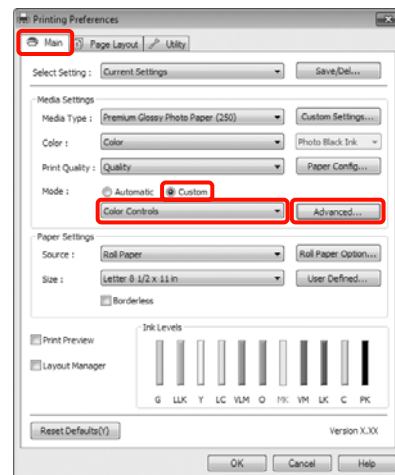

- 3 Si ha seleccionado **Custom (Personaliz)**, configure los ajustes.

Para más información sobre las opciones, consulte la Ayuda del controlador de impresora.

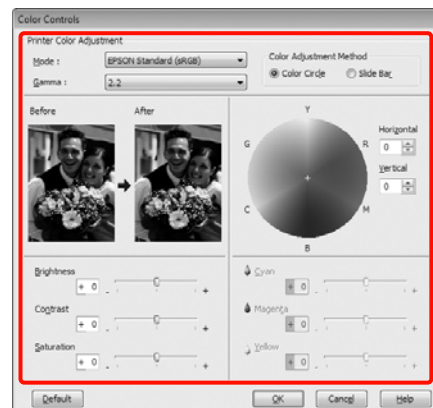
**Consejo:**

Para ajustar el valor de corrección, fíjese en la imagen de muestra de la izquierda de la pantalla. También puede usar el círculo de color para ajustar el equilibrio de colores.

- 4 Compruebe otros ajustes, y después comience a imprimir.

Impresiones diversas

Configuración de ajustes en Mac OS X

1 Si utiliza aplicaciones que disponen de una función de gestión del color, especifique cómo se ajustan los colores desde esas aplicaciones.

Si usa aplicaciones sin ninguna función de gestión del color, empiece por el paso 2.

Consulte la tabla siguiente para configurar los ajustes de acuerdo con el tipo de aplicación.

Adobe Photoshop CS3 o posterior
 Adobe Photoshop Elements 6 o posterior
 Adobe Photoshop Lightroom 1 o posterior

Sistema operativo	Ajustes de gestión del color
Mac OS X 10.7, 10.6 y 10.5	Printer Manages Colors (La impresora gestiona los colores)
Mac OS X 10,4	No Color Management (Sin gestión de color)

En otras aplicaciones, configure **No Color Management (Sin gestión de color)**.

Ejemplo de Adobe Photoshop CS4

Abra la pantalla **Print (Imprimir)**.

Seleccione **Color Management (Gestión de color)** y luego **Document (Documento)**. En el ajuste **Color Handling (Administración de color)**, seleccione **Printer Manages Colors (La impresora gestiona los colores)** y haga clic en **Print (Imprimir)**.

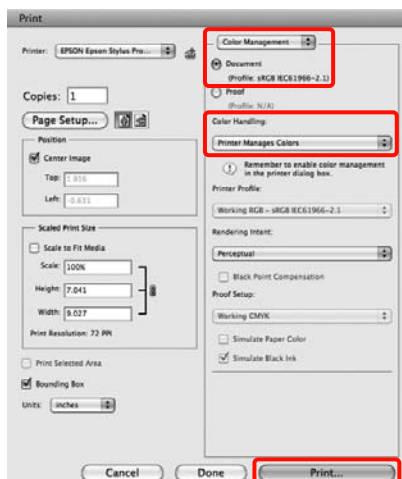

2 Abra la pantalla Imprimir.

☞ [“Métodos básicos de impresión\(Mac OS X\)” de la página 44](#)

3 En Mac OS X 10.7, 10.6 y 10.5, seleccione **Color Matching (Ajuste de color)** en la lista y haga clic en **EPSON Color Controls (EPSON Ajuste Color)**.

Si su sistema operativo es Mac OS X 10.4, vaya al paso 4.

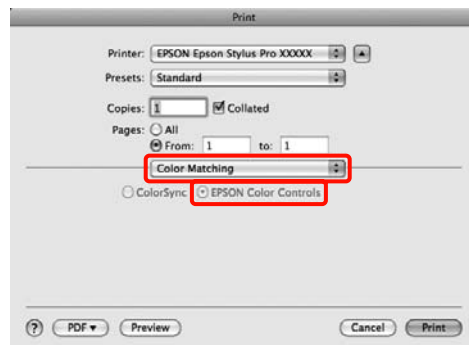

Consejo:

Cuando utilice las siguientes aplicaciones con Mac OS X 10.7, 10.6 o 10.5, es imprescindible seguir el paso 1, pues si no, no podrá seleccionar **EPSON Color Controls (EPSON Ajuste Color)**.

- Adobe Photoshop CS3 o posterior
- Adobe Photoshop Lightroom 1 o posterior
- Adobe Photoshop Elements 6 o posterior

Impresiones diversas

- 4** Abra la pantalla **Advanced Color Settings** (**Ajustes de color avanzados**) para la corrección del color.

Seleccione **Print Settings** (**Ajustes Impresión**) en la lista y seleccione **EPSON Standard (sRGB)** (**Estándar de EPSON (sRGB)**) o **Charts and Graphs (Diagramas y Gráficos)**, en la opción **Color Controls (Ajuste Color)** de **Color Settings (Ajustes del color)**. Si va a ajustar los parámetros manualmente, haga clic en **Advanced Color Settings (Ajustes de color avanzados)**.

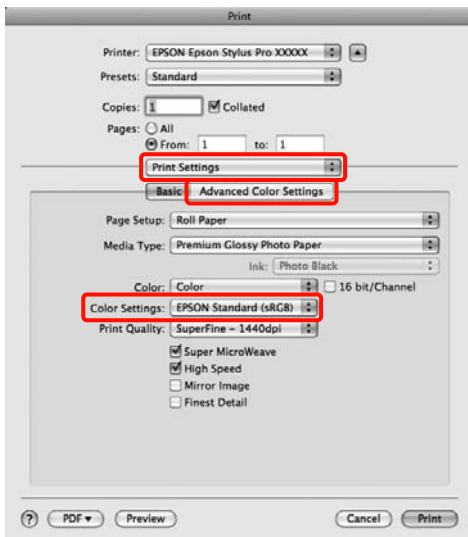
**Consejo:**

Si utiliza las siguientes aplicaciones con Mac OS X 10.5, desactive la casilla **Use Generic RGB (Use RGB Genérico)**.

- Adobe Photoshop CS3 o posterior
- Adobe Photoshop Lightroom 1 o posterior
- Adobe Photoshop Elements 6 o posterior

Si utiliza una aplicación distinta de las arriba mencionadas, seleccione la casilla.

- 5** Configure los ajustes oportunos.

Para más información sobre las opciones, consulte la Ayuda del controlador de impresora.

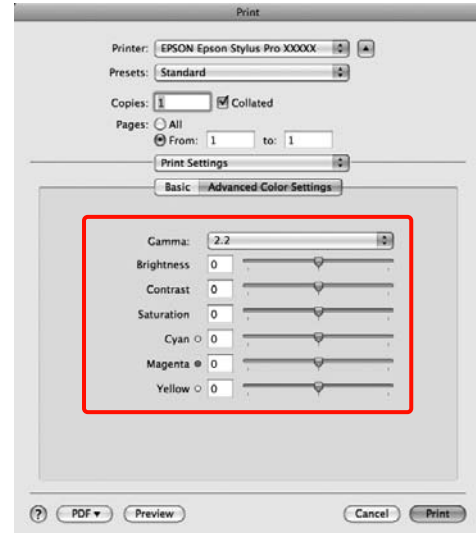

- 6** Compruebe otros ajustes, y después comience a imprimir.

Impresiones diversas

Impresión de fotos en blanco y negro

Puede imprimir fotos en blanco y negro con gran riqueza de degradados si ajusta los colores de los datos de las imágenes con el controlador de impresora.

Los datos originales no se verán afectados.

Puede corregir datos de imágenes durante la impresión sin procesarlos en las aplicaciones.

Consejo:
Se recomienda utilizar imágenes con un espacio de color sRGB.

Configuración de ajustes en Windows

1 Si utiliza aplicaciones que disponen de una función de gestión del color, especifique cómo se ajustan los colores desde esas aplicaciones.

Si usa aplicaciones sin ninguna función de gestión del color, empiece por el paso 2.

Consulte la tabla siguiente para configurar los ajustes de acuerdo con el tipo de aplicación.

- Adobe Photoshop CS3 o posterior
- Adobe Photoshop Elements 6 o posterior
- Adobe Photoshop Lightroom 1 o posterior

Sistema operativo	Ajustes de gestión del color
Windows 7 Windows Vista	Printer Manages Colors (La impresora gestiona los colores)
Windows XP (Service Pack 2 o posterior y .NET 3.0 o posterior)	Printer Manages Colors (La impresora gestiona los colores)
Windows XP (versiones distintas de las anteriores)	No Color Management (Sin gestión de color)

En otras aplicaciones, configure **No Color Management (Sin gestión de color)**.

Ejemplo de Adobe Photoshop CS4

Abra la pantalla **Print (Imprimir)**.

Seleccione **Color Management (Gestión de color)** y luego **Document (Documento)**. En el ajuste **Color Handling (Administración de color)**, seleccione **Printer Manages Colors (La impresora gestiona los colores)** o **No Color Management (Sin gestión de color)** y haga clic en **Print (Imprimir)**.

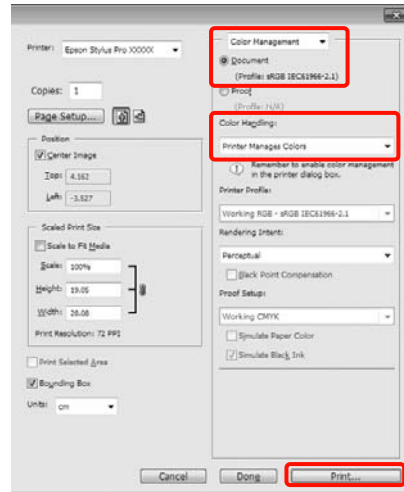

2 Cuando se abra la pantalla **Main (Principal)** del controlador de impresora, seleccione **Advanced B&W Photo (Foto ByN avanzada)** en **Color**.

“Métodos básicos de impresión(Windows)” de la página 43

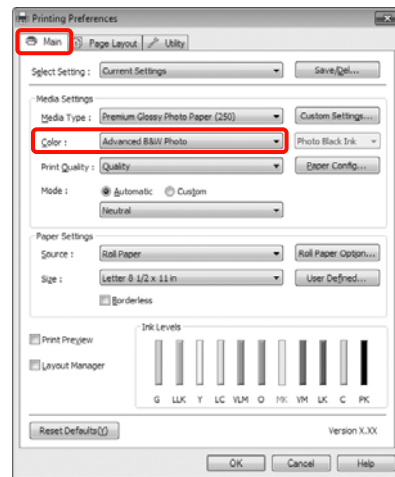

Impresiones diversas

- En el ajuste **Mode (Modo)**, seleccione **Custom (Personaliz)** y haga clic en **Advanced (Más ajustes)**.

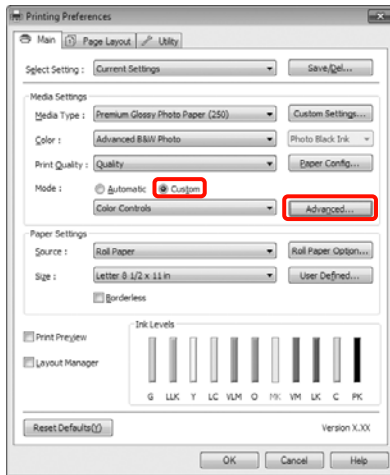

- Configure los ajustes oportunos.
Para más información sobre las opciones, consulte la Ayuda del controlador de impresora.

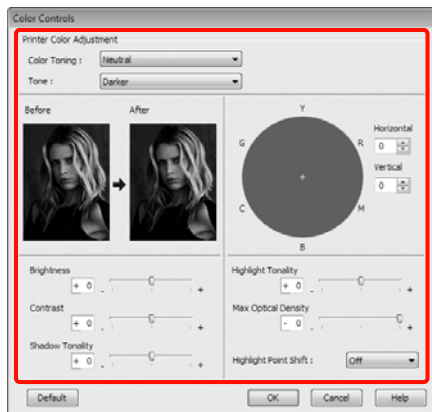

- Compruebe otros ajustes, y después comience a imprimir.

Configuración de ajustes en Mac OS X

- Si utiliza aplicaciones que disponen de una función de gestión del color, especifique cómo se ajustan los colores desde esas aplicaciones.

Consulte la tabla siguiente para configurar los ajustes de acuerdo con el tipo de aplicación.

Adobe Photoshop CS3 o posterior
 Adobe Photoshop Elements 6 o posterior
 Adobe Photoshop Lightroom 1 o posterior

Sistema operativo	Ajustes de gestión del color
Mac OS X 10.7, 10.6 y 10.5	Printer Manages Colors (La impresora gestiona los colores)
Mac OS X 10.4	No Color Management (Sin gestión de color)

En otras aplicaciones, configure **No Color Management (Sin gestión de color)**.

Ejemplo de Adobe Photoshop CS4

Abra la pantalla **Print (Imprimir)**.

Seleccione **Color Management (Gestión de color)** y luego **Document (Documento)**. En el ajuste **Color Handling (Administración de color)**, seleccione **Printer Manages Colors (La impresora gestiona los colores)** y haga clic en **Print (Imprimir)**.

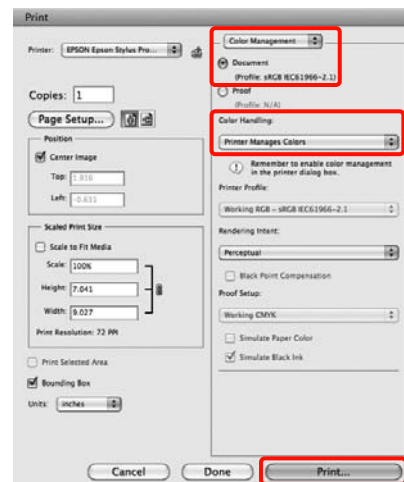

Impresiones diversas

- 2** Abra la pantalla Imprimir, seleccione **Print Settings (Ajustes Impresión)** en la lista y luego configure **Color** como **Advanced B&W Photo (Foto ByN avanzada)**.

 “Métodos básicos de impresión (Mac OS X)” de la página 44

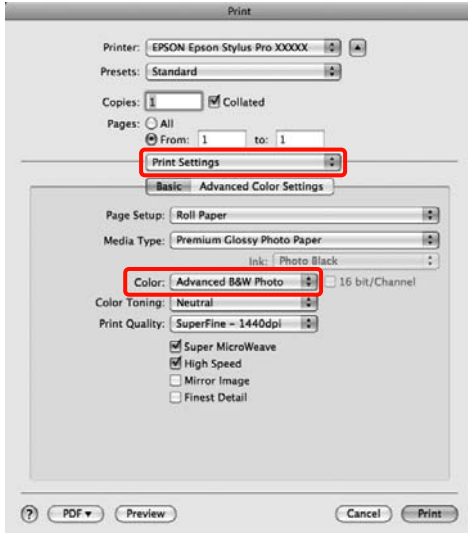

Consejo:

Si utiliza las siguientes aplicaciones con Mac OS X 10.5, desactive la casilla **Use Generic RGB (Use RGB Genérico)**.

- Adobe Photoshop CS3 o posterior
- Adobe Photoshop Lightroom 1 o posterior
- Adobe Photoshop Elements 6 o posterior

Si utiliza una aplicación distinta de las arriba mencionadas, seleccione la casilla.

- 3** Haga clic en **Advanced Color Settings (Ajustes de color avanzados)**.

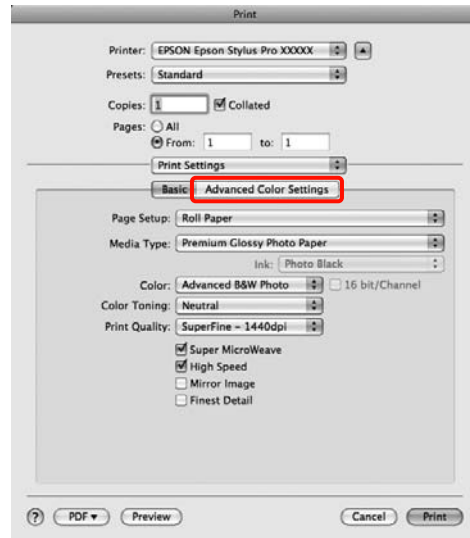

- 4** Configure los ajustes oportunos.

Para más información sobre las opciones, consulte la Ayuda del controlador de impresora.

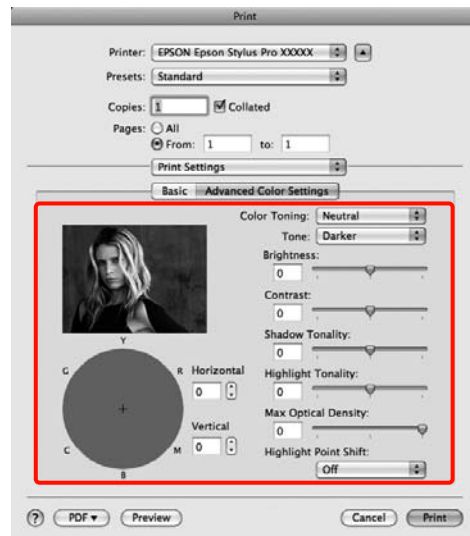

- 5** Compruebe otros ajustes, y después comience a imprimir.

Impresiones diversas

Impresión sin márgenes

Puede imprimir los datos sin dejar ningún margen en el papel.

Los tipos de impresión sin márgenes que puede elegir dependen del tipo de soporte, como se indica a continuación.

Rollo de papel: Ningún margen*, sin margen derecho ni izquierdo.

Hojas sueltas: Sin margen derecho ni izquierdo.

* No puede imprimir sin ningún margen si está instalado el Spectroproofer opcional.

Si imprime sin ningún margen, también puede configurar la operación de corte. [↗ “Acerca del corte del rollo de papel” de la página 73](#)

Si imprime sin los márgenes izquierdo y derecho, aparecerán márgenes en la parte superior y la inferior del papel.

Valores de los márgenes superior e inferior [↗ “Área imprimible” de la página 46](#)

Métodos para imprimir sin márgenes

Tiene dos métodos para imprimir sin márgenes.

Auto Expand (Auto Ampliación)

El controlador de impresora amplía los datos de impresión a un tamaño ligeramente mayor que el del papel, e imprime la imagen ampliada. No se imprimen las partes que sobresalgan del papel, por lo que el resultado es una impresión sin márgenes.

Utilice ajustes tales como Composición en las aplicaciones para configurar el tamaño de los datos de imágenes como se explica a continuación.

- Configure un tamaño de papel que coincida con el ajuste de página de los datos de impresión.
- Si la aplicación tiene ajustes de márgenes, configúrelos a 0 mm.

- Amplíe los datos de imagen tanto como el tamaño del papel.

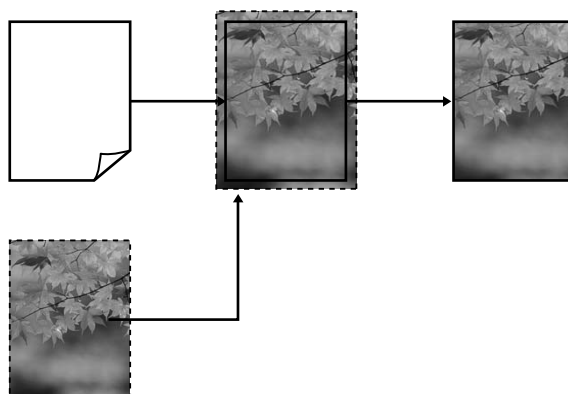

Retain Size (Manetener Tamaño)

En las aplicaciones, cree unos datos de impresión que midan más que el tamaño del papel para que se imprima sin márgenes. El controlador de la impresora no amplía los datos de la imagen. Utilice ajustes tales como Composición en las aplicaciones para configurar el tamaño de los datos de imágenes como se explica a continuación.

- Cree datos de impresión mayores que su tamaño real: añada 3 mm a la izquierda y a la derecha (6 mm en total).
- Si la aplicación tiene ajustes de márgenes, configúrelos a 0 mm.
- Amplíe los datos de imagen tanto como el tamaño del papel.

Seleccione este ajuste si no desea que el controlador de impresora amplíe la imagen.

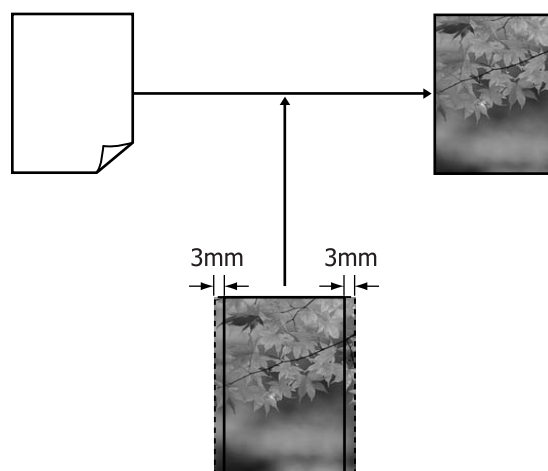

Tamaños de papel que admiten la impresión sin márgenes

Los siguientes tamaños de papel son compatibles para la impresión sin márgenes.

Los tamaños de papel admitidos varían según si se utiliza rollo de papel u hojas sueltas.

Anchos de papel admitidos	Rollo de papel	Hojas sueltas
A4/210 mm	✓	✓
A3/297 mm	✓	✓
Súper A3/B/329 mm	✓	✓
SúperA A3/329 mm	✓	✓
A2/420 mm*	✓	-
US B/11 pulg.*	✓	-
US C/17 pulg.	✓	✓
8 pulg.*	✓	-
10 pulg.	✓	✓
16 pulg.	✓	✓
30 cm	✓	✓

* Solamente puede imprimir sin márgenes con el espaciador que acompaña a la impresora y con un rollo de papel de bobina de 2 pulgadas.  [“Extracción e instalación del espaciador” de la página 28](#)



Con algunos tipos de papel, la impresión puede perder calidad o no se puede seleccionar la impresión sin márgenes.

 [“Tabla de los papeles especiales de Epson” de la página 160](#)

Impresiones diversas

Acerca del corte del rollo de papel

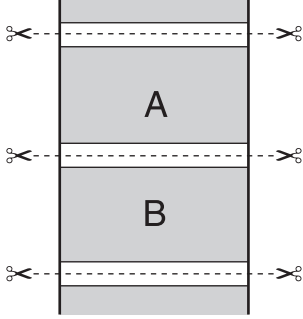
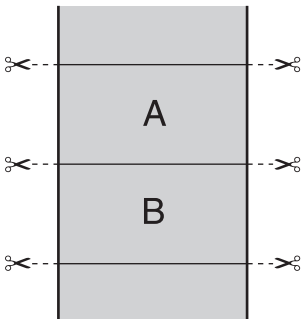
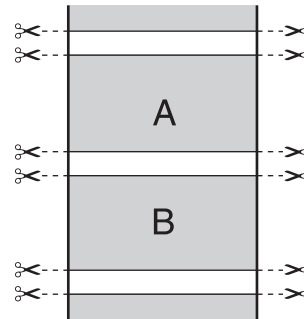
Si imprime sin márgenes en un rollo de papel, puede elegir entre que sólo haya márgenes a la izquierda y a la derecha o que no haya ningún margen, así como el método de corte del papel en la **Roll Paper Option (Opción Rollo de papel)** del controlador de impresora. En la tabla siguiente se muestra la operación de corte para cada valor.

Ajustes del controlador de impresora	Normal Cut (Corte Normal)	Single Cut (Corte sencillo)	Double Cut (Doble Cortador)
Operación de corte			
Explicación	<p>El ajuste predeterminado del controlador de impresora es Normal Cut (Corte Normal).</p>	<ul style="list-style-type: none"> <input type="checkbox"/> Con algunas imágenes, la zona superior puede quedar algo irregular, pues la impresión se detiene mientras se corta el borde superior del rollo de papel. <input type="checkbox"/> Si la posición de corte queda algo torcida, puede aparecer alguna parte de la imagen en las páginas contiguas. En ese caso, realice un Ajuste Cortador.  "Menú Mantenimiento" de la página 111 <input type="checkbox"/> Si solamente imprime una página, la operación es igual a la de Double Cut (Doble Cortador). Cuando se imprimen varias hojas de forma continua, la impresora recorta 1 mm del borde superior de la primera página y del borde inferior de las páginas siguientes para evitar que aparezcan márgenes. 	<ul style="list-style-type: none"> <input type="checkbox"/> Con algunas imágenes, la zona superior puede quedar algo irregular, pues la impresión se detiene mientras se corta el borde superior del rollo de papel. <input type="checkbox"/> El papel impreso es aproximadamente 2 mm más corto que el tamaño especificado, pues la impresora corta algo de papel para que no aparezcan márgenes en la parte superior ni en la inferior. <input type="checkbox"/> Después de cortar el borde inferior de la página anterior, el papel avanza y la impresora corta el borde superior de la página siguiente. Aunque de esta forma se generen recortes de 80 a 127 mm, el corte es más preciso.

Impresiones diversas

Configuración de ajustes para la impresión

Configuración de ajustes en Windows

1 En la pantalla **Main (Principal)** del controlador de impresora, puede configurar diversos ajustes necesarios para la impresión, como, por ejemplo, **Media Type (Tipo papel)**, **Source (Origen)** o **Page Size (Tamaño de página)**.

👉 “Métodos básicos de impresión (Windows)” de la página 43

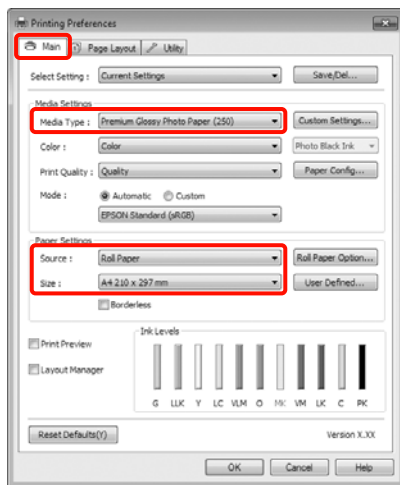

2 Seleccione **Borderless (Sin márgenes)**, y después haga clic en **Expansion (Expansión)**.

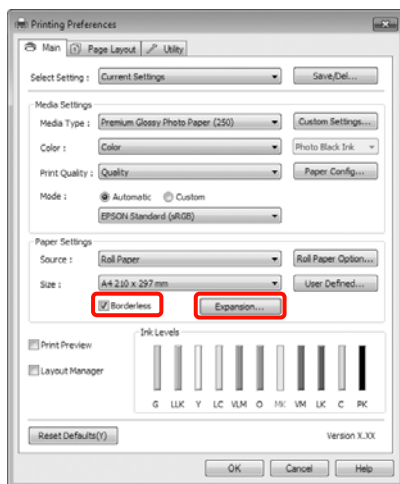

3 Seleccione **Auto Expand (Auto Ampliación)** o **Retain Size (Manetener Tamaño)** como **Method of Enlargement (Método de ampliación)**. Si selecciona **Auto Expand (Auto Ampliación)**, configure cuánto va a sobresalir la imagen del papel como se muestra a continuación.

Max (Máx) : 3 mm a la izquierda y 5 mm a la derecha (la imagen se desplaza 1 mm a la derecha)

Standard (Es- : 3 mm a la izquierda y a la derecha)

Min (Mín) : 1,5 mm a la izquierda y a la derecha



Consejo:

Si mueve el control deslizante hacia **Min (Mín)**, disminuye la proporción de ampliación de la imagen. Por lo tanto, es posible que aparezcan algunos márgenes en los bordes del papel, depende del papel y del entorno de impresión.

4 Si imprime en rollo de papel, haga clic en **Roll Paper Option (Opción Rollo de papel)** y seleccione el ajuste **Auto Cut (Auto Cortador)**.

👉 “Acerca del corte del rollo de papel” de la página 73

5 Compruebe otros ajustes, y después comience a imprimir.

Impresiones diversas

Configuración de ajustes en Mac OS X

1 Abra la pantalla Imprimir y seleccione el tamaño del papel en la opción **Paper Size (Tamaño papel)**. Después, elija un método de impresión sin márgenes.

🔗 “Métodos básicos de impresión(Mac OS X)” de la página 44

Dispone de los siguientes métodos de impresión sin márgenes.

XXXX (Roll Paper - Borderless (Auto Expand))
(Rollo de papel - Sin márg.(Auto Ampliac.))

XXXX (Roll Paper - Borderless (Retain Size))
(Rollo de papel - Sin márg.(Mantener Tam.))

XXXX (Sheet - Borderless (Auto Expand)) (Hoja - Sin márgenes (Auto Ampliación))

XXXX (Sheet - Borderless (Retain Size)) (Hoja - Sin márgenes (Manetener Tamaño))

Siendo XXXX el tamaño del papel; por ejemplo: A4.

Si utiliza Mac OS X 10.4, o si las opciones de la pantalla Ajustar página no aparecen en la pantalla Imprimir porque la aplicación se usa en Mac OS X 10.7, 10.6 o 10.5, abra la pantalla Ajustar página y configure allí los ajustes.

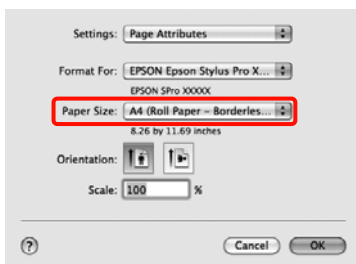

2 Si selecciona **Auto Expand (Auto Ampliación)**, configure cuánto va a sobresalir la imagen del papel en la pantalla **Expansion (Expansión)**.

Seleccione **Page Layout Settings (Ajustes de composición)** en la lista. A continuación se muestra cuánto sobresaldrá la imagen del papel.

Max (Máx) : 3 mm a la izquierda y 5 mm a la derecha (la imagen se desplaza 1 mm a la derecha)

Standard (Es- : 3 mm a la izquierda y a la derecha)

Min (Mín) : 1,5 mm a la izquierda y a la derecha

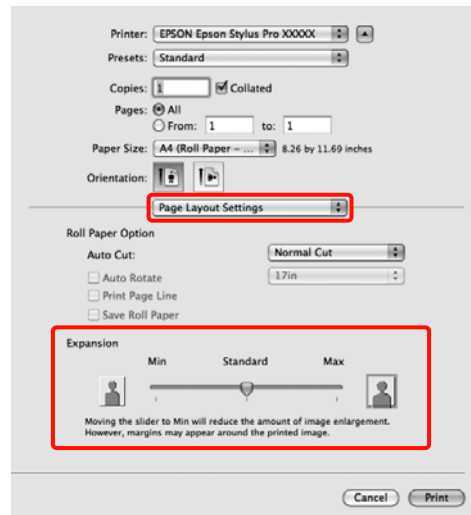

Consejo:

Si mueve el control deslizante hacia **Min (Mín)**, disminuye la proporción de ampliación de la imagen. Por lo tanto, es posible que aparezcan algunos márgenes en los bordes del papel, depende del papel y del entorno de impresión.

3 Si imprime en rollo de papel, seleccione **Auto Cut (Auto Cortador)**.

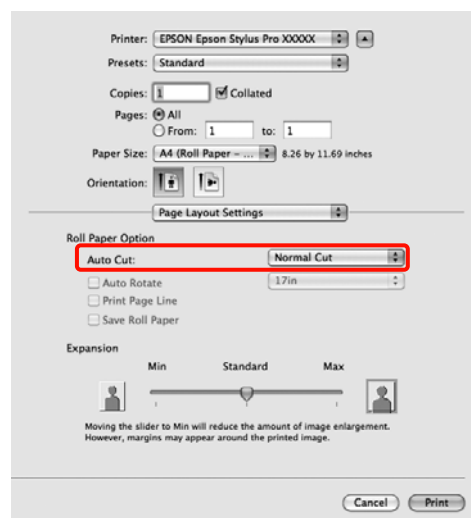

🔗 “Acercas del corte del rollo de papel” de la página 73

Impresiones diversas

- 4** Seleccione **Print Settings (Ajustes Impresión)** en la lista y configure el **Media Type (Tipo papel)**.

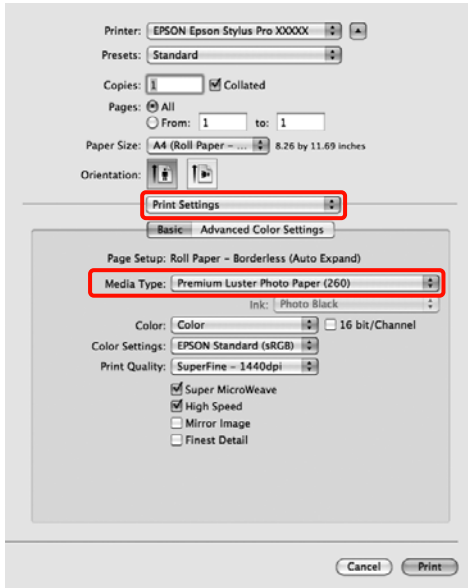

- 5** Compruebe otros ajustes, y después comience a imprimir.

Impresión ampliada/reducida

Puede ampliar o reducir el tamaño de sus datos. Hay tres métodos de ajuste.

- Impresión Fit to Page (Ajustar a Página)

Amplía o reduce la imagen, automáticamente, para adaptarla al tamaño del papel.

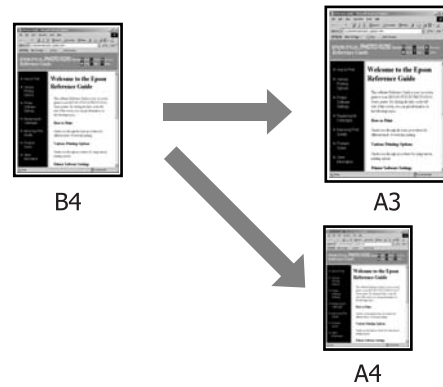

- Fit to Roll Paper Width (Ajustar al ancho del rollo de papel) (sólo Windows)

Amplía o reduce la imagen, automáticamente, para adaptarla al ancho del rollo de papel.

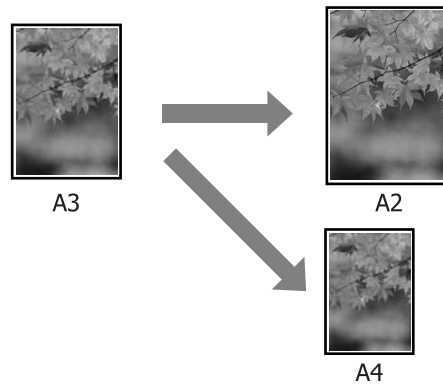

Impresiones diversas

❑ Custom (Personaliz)

Puede especificar el porcentaje de ampliación o reducción. Siga este método si el papel no tiene un tamaño estándar.

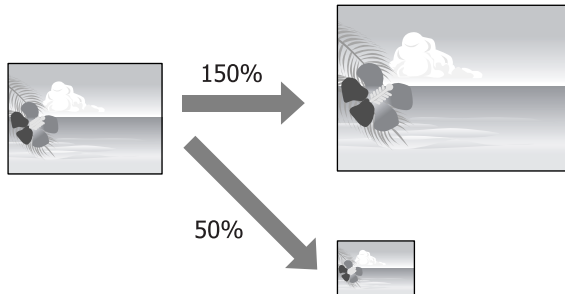

Ajustar a página/Ajustar escala al tamaño del papel

Configuración de ajustes en Windows

- 1 En la pantalla **Page Layout (Composición)**, configure un tamaño de papel para los datos igual al seleccionado en **Page Size (Tamaño de página)** o en **Paper Size (Tamaño papel)**.

🔗 “Métodos básicos de impresión(Windows)” de la página 43

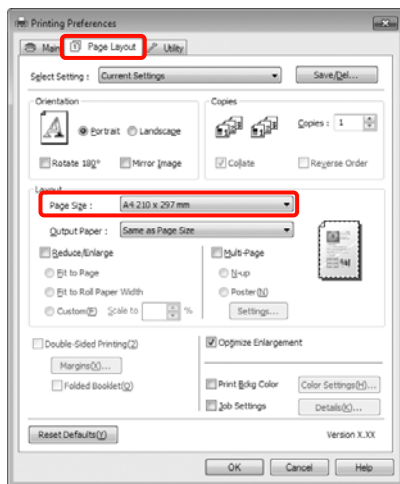

- 2 En la lista **Output Paper (Salida de Papel)**, seleccione el tamaño del papel cargado en la impresora.

En **Reduce/Enlarge (Impresión Proporcional)**, está seleccionado **Fit to Page (Ajustar a Página)**.

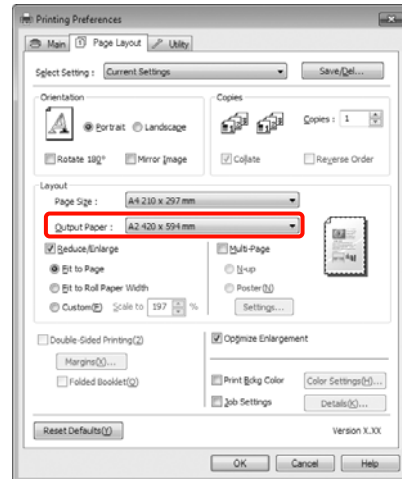

- 3 Compruebe otros ajustes, y después comience a imprimir.

Configuración de ajustes en Mac OS X

- 1 Abra la pantalla Imprimir, seleccione **Paper Handling (Gestión del papel)** en la lista y active **Scale to fit paper size (Ajustar al tamaño del papel)**.

🔗 “Métodos básicos de impresión(Mac OS X)” de la página 44

En Mac OS X 10.7, 10.6 o 10.5

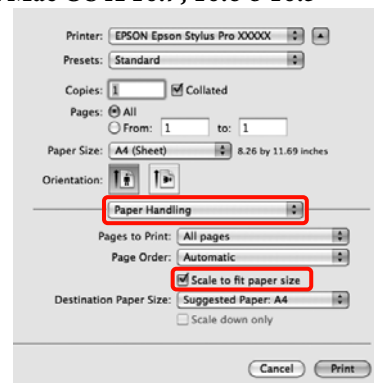

Impresiones diversas

En Mac OS X 10.4

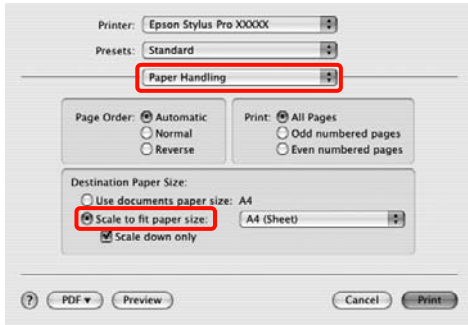

- 2 En **Destination Paper Size (Tamaño papel destino)**, seleccione el tamaño del papel cargado en la impresora.

Consejo:

Si va a realizar una impresión ampliada, desactive la casilla *Scale down only (Sólo reducir)*.

- 3 Compruebe otros ajustes, y después comience a imprimir.

Ajustar al ancho del rollo de papel (sólo en Windows)

- 1 En la pantalla **Page Layout (Composición)**, configure un tamaño de papel para los datos igual al seleccionado en **Page Size (Tamaño de página)** o en **Paper Size (Tamaño papel)**.

“Métodos básicos de impresión(Windows)” de la página 43

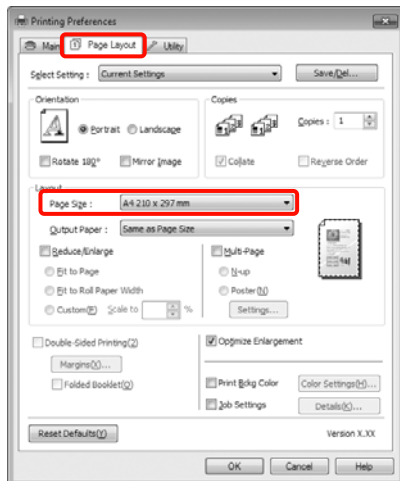

- 2 Seleccione **Reduce/Enlarge (Impresión Proporcional)**, y después haga clic en **Fit to Roll Paper Width (Ajustar al ancho del rollo de papel)**.

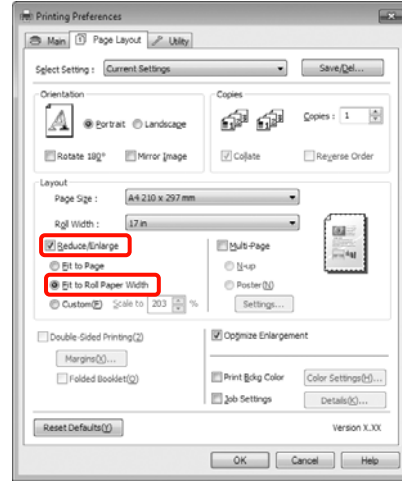

- 3 En la lista **Roll Width (Ancho de Rollo)**, seleccione el tamaño del rollo de papel instalado en la impresora.

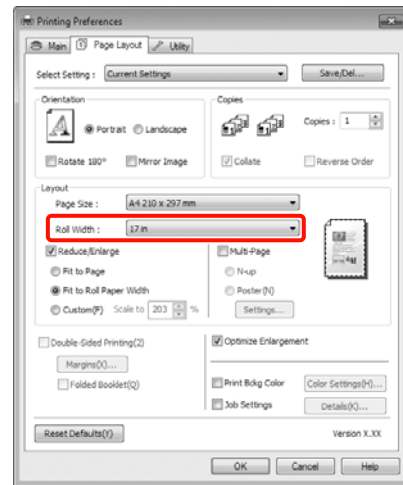

- 4 Compruebe otros ajustes, y después comience a imprimir.

Ajuste de una escala personalizada

Configuración de ajustes en Windows

- 1 En la pantalla **Page Layout (Composición)**, configure un tamaño de papel para los datos igual al seleccionado en **Page Size (Tamaño de página)** o en **Paper Size (Tamaño papel)**.

“Métodos básicos de impresión(Windows)” de la página 43

Impresiones diversas

2 En la lista **Output Paper (Salida de Papel)** o **Roll Width (Ancho de Rollo)**, seleccione el tamaño del papel cargado en la impresora.

3 Seleccione **Reduce/Enlarge (Impresión Proporcional)**, haga clic en **Custom (Personaliz)**, y configure el valor de **Scale to (Proporción)**.

Escriba un valor directamente o haga clic en las flechas de la derecha de la escala para configurar el valor.

Seleccione una escala comprendida entre el 10% y el 650%.

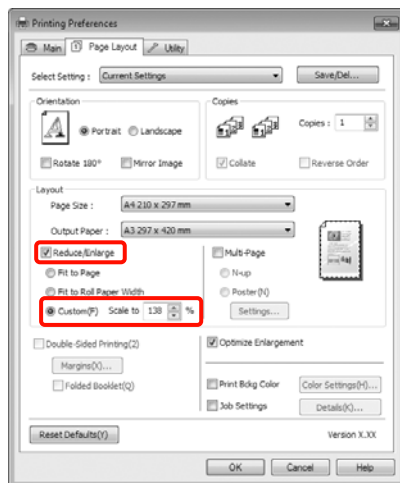

4 Compruebe otros ajustes, y después comience a imprimir.

Configuración de ajustes en Mac OS X

1 En la pantalla **Imprimir**, seleccione el tamaño del papel cargado en la impresora en la lista **Paper Size (Tamaño del papel)**.

Si utiliza Mac OS X 10.4, o si las opciones de la pantalla **Ajustar página** no aparecen en la pantalla **Imprimir** porque la aplicación se usa en Mac OS X 10.7, 10.6 o 10.5, abra la pantalla **Ajustar página** y configure allí los ajustes.

☞ “Métodos básicos de impresión(Mac OS X)” de la página 44

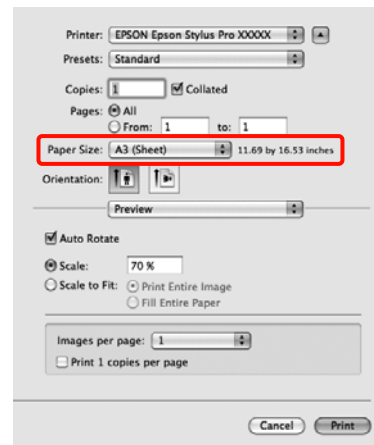

2 Configure la escala en **Scale (Escala)**.

Si no aparece la opción **Scale (Escala)** en la pantalla **Imprimir**, abra la pantalla **Ajustar página** y configure los ajustes.

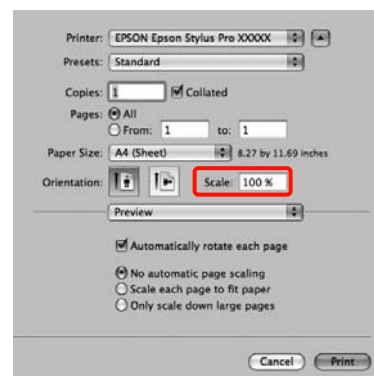

Ahora ya puede imprimir.

Impresiones diversas

Impresión de varias páginas

Puede imprimir varias páginas de su documento en una sola hoja de papel.

Si imprime datos continuos preparados con un tamaño A4, la impresión quedará como se muestra a continuación.

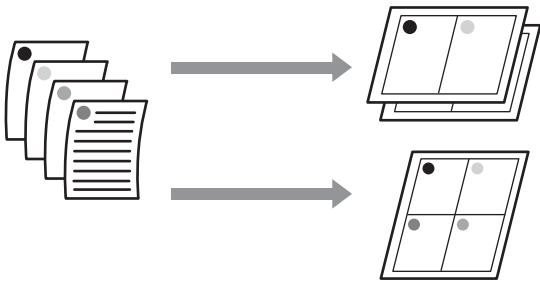

Consejo:

- ❑ En Windows, no puede utilizar la función de impresión Multi páginas para imprimir sin márgenes.
- ❑ En Windows, puede usar la función de reducción/ampliación (Ajustar a Página) para imprimir los datos en papeles de distintos tamaños.

☞ “Impresión ampliada/reducida” de la página 76

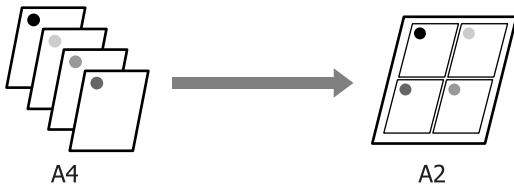

Configuración de ajustes en Windows

- 1 En la pantalla **Page Layout (Composición)** del controlador de impresora, seleccione la casilla **Multi-Page (Multi páginas)**, **N-up** y haga clic en **Settings (Ajustes)**.

☞ “Métodos básicos de impresión(Windows)” de la página 43

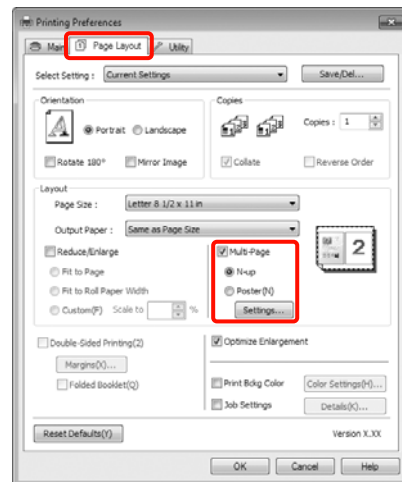

- 2 En la pantalla **Print Layout (Imprimir Composición)**, especifique el número de páginas por hoja y la disposición de las páginas.

Si está activada la casilla **Print page frames (Imprimir marcos en cada Página)**, se imprimirá un marco en cada una de las páginas.

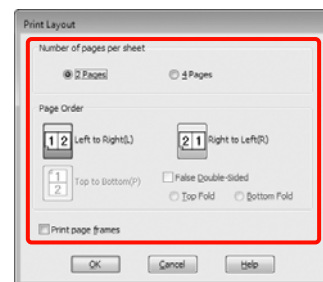

- 3 Compruebe otros ajustes, y después comience a imprimir.

Impresiones diversas

Configuración de ajustes en Mac OS X

- 1** En la pantalla Imprimir, seleccione **Layout** (**Disposición**) en la lista y especifique el número de páginas por hoja, etc.

 “Métodos básicos de impresión(Mac OS X)” de la página 44

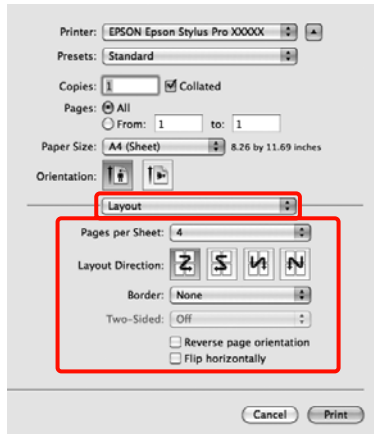
**Consejo:**

Puede imprimir marcos alrededor de las páginas compuestas con la función **Border (Borde)**.

- 2** Compruebe otros ajustes, y después comience a imprimir.

Impresión por las dos caras manual (sólo en Windows)

Es muy fácil imprimir por las dos caras del papel: primero se imprimen todas las páginas pares, se les da la vuelta, se vuelven a cargar manualmente y se imprimen las impares.

Precauciones a la hora de imprimir por las dos caras

Cuando imprima por las dos caras, tenga presente lo siguiente.

- Con algunos tipos de papel y datos de impresión, la tinta puede calar el papel y manchar el reverso.
- La función de impresión por las dos caras no se puede utilizar con rollo de papel.
- Si imprime varios trabajos seguidos por las dos caras con origen en la misma cassette, la calidad de impresión podría empeorar o podría atascarse el papel.

Si nota que la calidad de impresión ha bajado, reduzca la densidad del color en el controlador de impresora o alimente el papel manualmente, poniendo las hojas de una en una.

- Si imprime varios trabajos seguidos por las dos caras el interior de la impresora podría quedar manchado de tinta. Si el papel impreso está manchado de tinta del rodillo, limpie la impresora.

 “Limpieza del recorrido de impresión de la cassette del papel” de la página 134

Consejo:

Puede ahorrar más papel si combina este método de impresión con el de varias hojas en una misma página.

 “Impresión de varias páginas” de la página 80

Impresiones diversas

Configuración de ajustes para la impresión

1 Cargue hojas sueltas.

 “Carga de hojas sueltas” de la página 34

2 Cuando se abra la pantalla **Page Layout (Composición)** del controlador de impresora, seleccione **Double-Sided Printing (Impresión Doble Cara)**.

Si el **Source (Origen)** seleccionado es **Roll Paper (Rollo de papel)**, no podrá seleccionar **Double-Sided Printing (Impresión Doble Cara)**. En ese caso, configure primero el **Source (Origen)** en la pantalla **Main (Principal)**.

 “Métodos básicos de impresión (Windows)” de la página 43

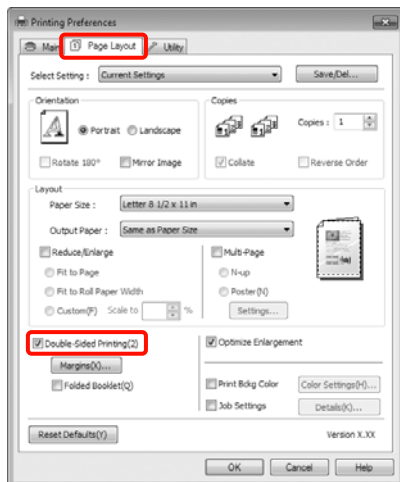

Consejo:

- Puede configurar la **Binding Edge (Posición Encuadernado)** y el **Binding Margin (Margen Encuadernado)** haciendo clic en **Margins (Márgenes)**. En algunas aplicaciones, es posible que el margen de encuadernación especificado no coincida con el resultado de la impresión.

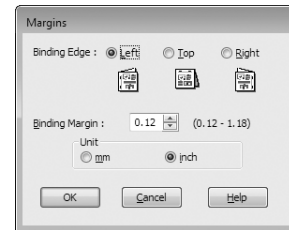

- Si desea imprimir un folleto, seleccione **Folded Booklet (Folleto Plegado)**. En el ejemplo mostrado a continuación, las páginas que quedan en el interior cuando se dobla la página en dos (páginas 2, 3, 6, 7, 10, 11) son las primeras que se imprimen.

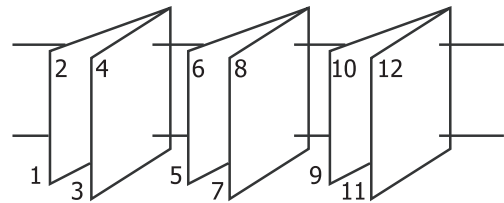

3 Compruebe otros ajustes, y después comience a imprimir.

4 Cuando terminen de imprimirse las páginas impares y aparezca el manual en pantalla, vuelva a cargar el papel como se indica y haga clic en **Resume (Reanudar)**.

Impresiones diversas

Impresión de pósteres (Ampliar para ocupar varias hojas e imprimir - sólo en Windows)

La función de impresión de pósteres amplía y divide los datos de impresión automáticamente. Luego puede juntar las hojas impresas para crear un póster o un calendario. La función de impresión de póster permite, como máximo, multiplicar por 16 (4 hojas x 4 hojas) el tamaño de impresión normal. Hay dos formas de imprimir pósteres.

- ❑ Impresión de póster sin márgenes (sólo para rollo de papel)

Aumenta y divide, automáticamente, los datos de impresión y los imprime sin márgenes. Para confeccionar un póster, sólo tiene que juntar las hojas impresas. Para imprimir sin márgenes, se amplían los datos para que sobresalgan ligeramente del papel. Las zonas ampliadas que sobresalgan del papel no se imprimen. Por lo tanto, la imagen puede no coincidir en los bordes. Para unir las páginas perfectamente, opte por la impresión de póster con márgenes descrita a continuación.

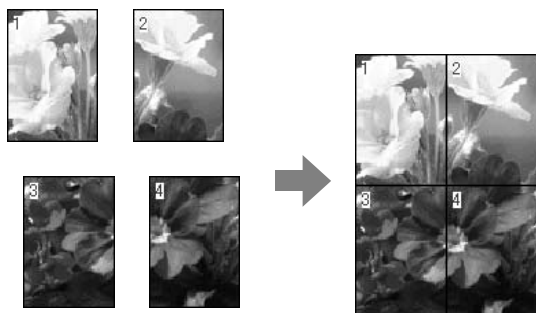

- ❑ Impresión de Póster con márgenes

Aumenta y divide, automáticamente, los datos de impresión y los imprime con márgenes. Tiene que recortar los márgenes y luego juntar las hojas para confeccionar el póster. Aunque el tamaño final es

algo inferior, pues ha recortado los márgenes, la imagen encaja a la perfección.

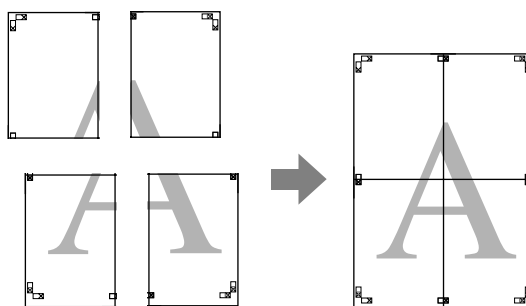

Configuración de ajustes para la impresión

- 1 Prepare los datos de impresión con aplicaciones.

Durante la impresión, el controlador de impresora amplía automáticamente los datos de imágenes.

- 2 En la pantalla **Page Layout (Composición)** del controlador de impresora, seleccione la casilla **Multi-Page (Multi páginas)**, **Poster (Póster)** y haga clic en **Settings (Ajustes)**.

 “Métodos básicos de impresión(Windows)” de la página 43

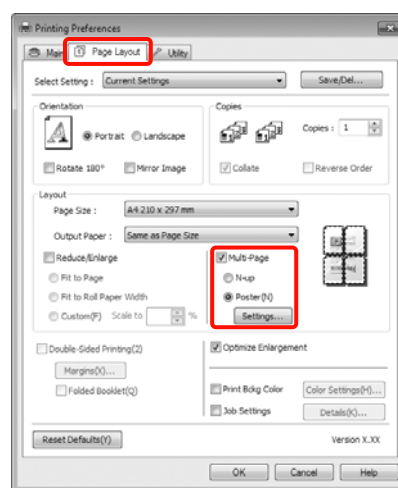

Impresiones diversas

- 3** En la pantalla **Poster Settings (Ajustes del Póster)**, seleccione con cuántas páginas desea crear el póster.

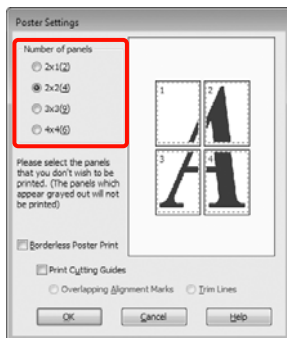

- 4** Elija entre imprimir el póster con márgenes o sin ellos, y luego seleccione las páginas que no desea imprimir.

Si ha elegido sin márgenes:
 Seleccione **Borderless Poster Print (Impresión de póster sin margen)**.

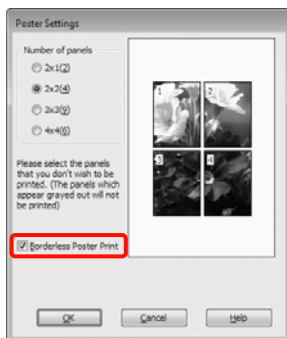
**Consejo:**

- ❑ Si la opción **Borderless Poster Print (Impresión de póster sin margen)** está inhabilitada (en gris), significa que el papel o el tamaño seleccionado no es compatible con la impresión sin márgenes.

🔗 [“Tamaños de papel que admiten la impresión sin márgenes” de la página 72](#)

🔗 [“Tabla de los papeles especiales de Epson” de la página 160](#)

- ❑ Si **Auto Cut (Auto Cortador)** está configurado como **Single Cut (Corte sencillo)** o **Double Cut (Doble Cortador)**, el papel se acortará aproximadamente 1 ó 2 mm y los bordes no encajarán perfectamente.

Seleccione **Off (Desactivado)** o **Normal Cut (Corte Normal)**. 🔗 [“Impresión sin márgenes” de la página 71](#)

Si ha elegido con márgenes:
 Desactive la casilla **Borderless Poster Print (Impresión de póster sin margen)**.

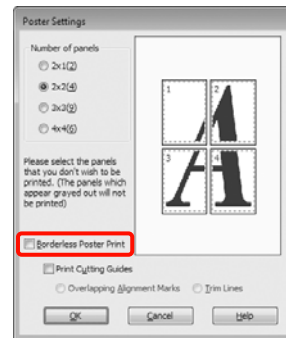
**Consejo:**

Con respecto del tamaño después de unir las hojas:

Si ha desactivado la casilla **Borderless Poster Print (Impresión de póster sin margen)** y ha seleccionado la impresión con márgenes, se mostrarán las opciones de **Print Cutting Guides (Imprimir Líneas de Corte)**.

El tamaño final no varía independientemente de si se ha seleccionado o no **Trim Lines (Líneas de Recorte)**. Sin embargo, si está seleccionado **Overlapping Alignment Marks (Superposición de Marcas de Alineación)**, el tamaño final será inferior por la superposición.

- 5** Compruebe otros ajustes, y después comience a imprimir.

Encaje de las impresiones

El procedimiento para encajar las hojas es distinto según si se han imprimido con márgenes o sin ellos.

Impresiones diversas

Impresión de póster sin márgenes

En esta sección se explica cómo unir cuatro páginas impresas. Una las páginas impresas en el orden indicado más abajo, pegándolas con cinta adhesiva por detrás.



Impresión de Póster con márgenes

Cuando seleccione **Overlapping Alignment Marks (Superposición de Marcas de Alineación)**, se imprimen las marcas siguientes en el papel. Siga los procedimientos siguientes para juntar cuatro páginas impresas utilizando las marcas de alineación.

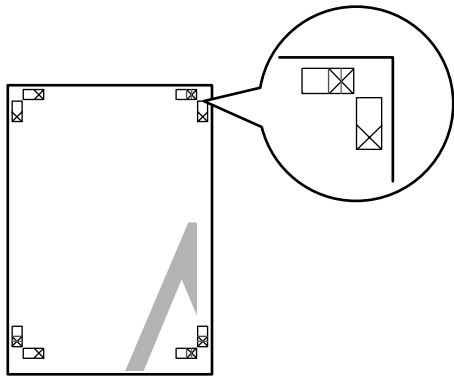

Consejo:

Las marcas de alineación solamente son negras para la impresión en blanco y negro.

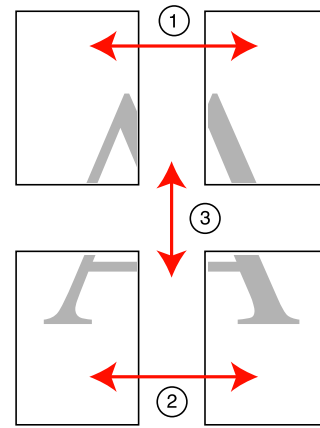

A continuación se explica cómo unir cuatro páginas impresas.

- 1 Corte la hoja izquierda superior por la marca de alineación (línea vertical azul).

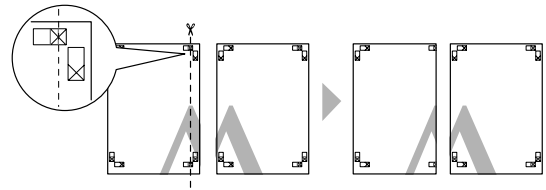

- 2 Ponga la hoja superior izquierda encima de la hoja superior derecha. Alinee las marcas X como se muestra abajo en la ilustración y péguelas temporalmente con cinta adhesiva por detrás.

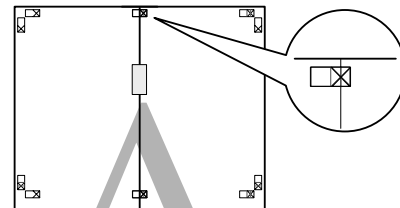

- 3 Con una página superpuesta a la otra, corte las dos por la marca de alineación (línea vertical roja).

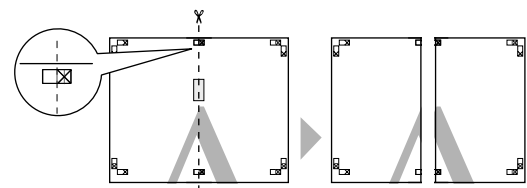

Impresiones diversas

- 4** Una la hoja izquierda a la derecha.
Use una cinta adhesiva para pegar las hojas por detrás.

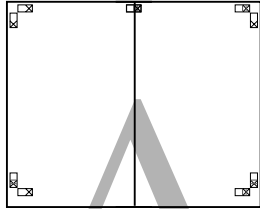

- 5** Repita los pasos 1-4 para las hojas de abajo.

- 6** Corte la parte inferior de las hojas de arriba por las marcas de alineación (línea horizontal azul).

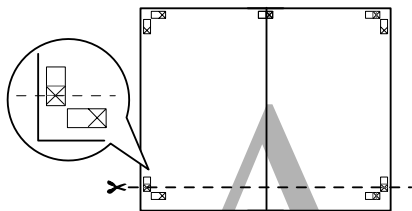

- 7** Ponga la hoja de arriba encima de la hoja de abajo. Alinee las marcas X como se muestra en la ilustración abajo y péguelas temporalmente con cinta adhesiva por detrás.

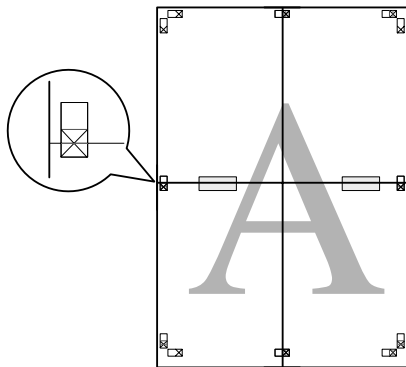

- 8** Con una página superpuesta a la otra, corte las dos por las marcas de alineación (línea horizontal roja).

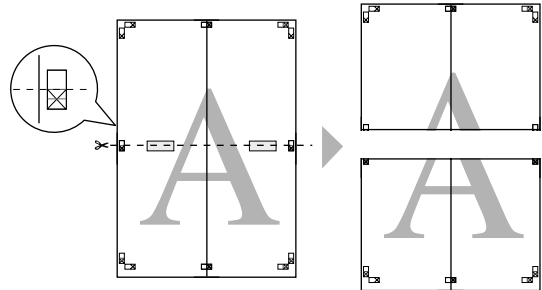

- 9** Una la hoja de arriba a la de abajo.

- Use una cinta adhesiva para pegar las hojas por detrás.

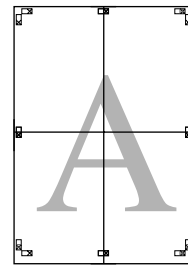

- 10** Después de unir todas las hojas, recorte los márgenes por las líneas de guía exteriores.

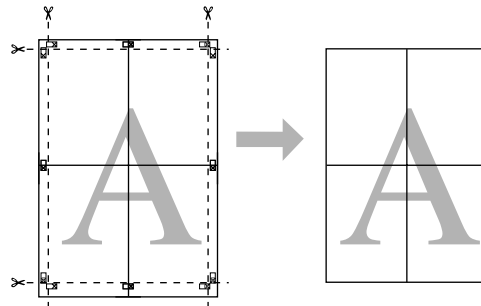

Impresiones diversas

Impresión en papel personalizado

También puede imprimir en papeles de tamaños que no figuren en el controlador de impresora. Si sigue estos pasos para crear y guardar un tamaño de papel definido por el usuario, podrá seleccionarlo en la ventana **Page Setup (Ajustar página)** de la aplicación. Si su aplicación permite crear tamaños de papel, siga estos pasos para seleccionar el mismo tamaño creado en la aplicación y luego imprimir.



Puede registrar los siguientes tamaños.

El tamaño de papel mínimo que admite esta impresora es 203 (ancho) x 254 (largo) mm. Si crea un tamaño menor que este mínimo, puede imprimir en un papel de más de 203 (ancho) x 254 (largo) mm, y luego recortar los márgenes para darle el tamaño que necesite.

Ancho	De 89 a 432 mm
Largo*	En Windows: de 127 a 15.000 mm En Mac OS X: de 127 a 15.240 mm

* El papel puede ser más largo si utiliza aplicaciones que permitan la impresión de banners. No obstante, el tamaño de impresión depende de la aplicación, el tamaño del papel cargado de la impresora, y del entorno del ordenador.

Nota:

- ❑ La opción *Custom Paper Sizes (Tamaños personalizados de papel)* de Mac OS X permite especificar un tamaño superior al que cabe en esta impresora, pero no se imprimirá correctamente.
- ❑ El tamaño de impresión disponible varía según la aplicación.

Configuración de ajustes en Windows

1

Cuando se abra la pantalla **Main (Principal)** del controlador de impresora, haga clic en **User Defined (Definido por Usuario)**.

☞ “Métodos básicos de impresión (Windows)” de la página 43

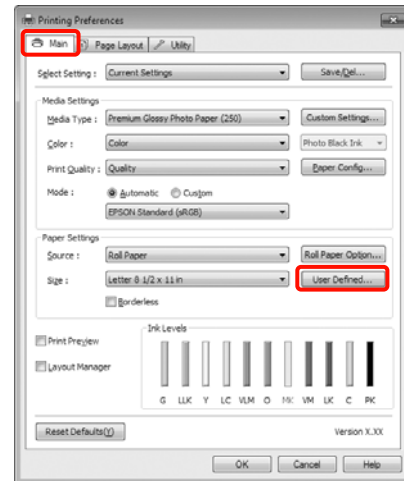

Nota:

No puede seleccionar **User Defined (Definido por Usuario)** si el **Source (Origen)** seleccionado es **Paper Cassette (Cassette de papel)** o **Manual Feed (Avance Manual)**, y se está seleccionado **Borderless (Sin márgenes)** en **Paper Settings (Ajustes de Papel)**.

2

En la pantalla **User Defined Paper Size (Tamaño Papel Definido por Usuario)**, configure el tamaño de papel que desee usar y haga clic en **Save (Guardar)**.

- ❑ Puede introducir hasta 24 caracteres de un byte en **Paper Size Name (Nombre Tamaño de Papel)**.
- ❑ Es muy sencillo cambiar el tamaño: en **Base Paper Size (Tamaño de papel de base)**, seleccione un tamaño de papel definido similar al que desee configurar.

Impresiones diversas

- Si la proporción de largo y ancho es igual a la del tamaño de papel definido, seleccione el tamaño de papel definido en **Fix Aspect Ratio (Fijar proporción de aspecto)** y elija entre **Landscape (Horizontal)** o **Portrait (Vertical)** para la **Base**. En este caso, solamente podrá ajustar o el ancho o el alto del papel.

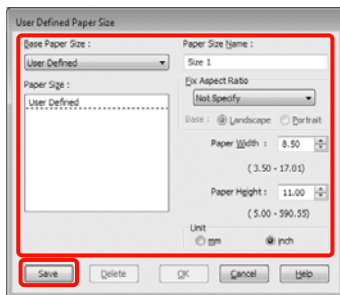

Consejo:

- Si desea cambiar el tamaño de papel que ha guardado, seleccione el nombre del tamaño en la lista de la izquierda.
- Si desea borrar el tamaño de papel personalizado que ha guardado, seleccione el nombre del tamaño en la lista de la izquierda y haga clic en **Delete (Borrar)**.
- Puede guardar hasta 100 tamaños de papel.

3 Haga clic en OK (Aceptar).

Puede seleccionar el tamaño de papel que ha guardado en el ajuste **Size (Tamaño)** de la pantalla **Paper Settings (Ajustes de Papel)**.

Ahora ya puede imprimir.

Configuración de ajustes en Mac OS X

- En la pantalla Imprimir, seleccione **Manage Custom Sizes (Gestionar tamaños personalizados)** en la lista **Paper Size (Tamaño del papel)**.

Si utiliza Mac OS X 10.4, o si las opciones de la pantalla Ajustar página no aparecen en la pantalla Imprimir porque la aplicación se usa en Mac OS X 10.7, 10.6 o 10.5, abra la pantalla Ajustar página y configure allí los ajustes.

☞ “Métodos básicos de impresión (Mac OS X)” de la página 44

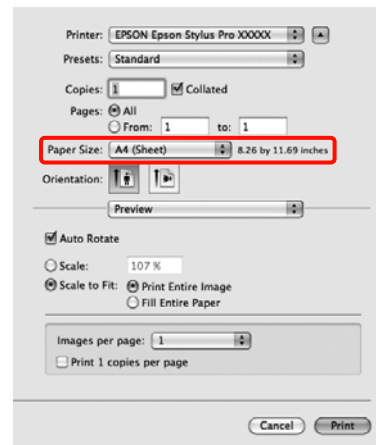

- Haga clic en + y escriba el nombre del tamaño de papel.

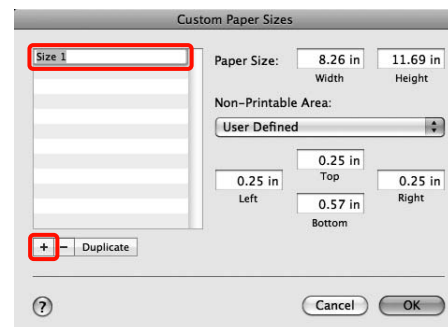

- Escriba el **Width (Anchura)** y el **Height (Altura)** del **Paper Size (Tamaño del papel)**, luego los márgenes y haga clic en **OK (Aceptar)**.

Según el método de impresión, podrá configurar el tamaño del papel y los márgenes de la impresora.

Ajuste de la página	Tamaño de página	Márgenes de la impresora
Sheet (Hoja)	Tamaños de papel admitidos	3 mm arriba, a la izquierda y a la derecha 14,2 mm abajo
Roll Paper (Rollo de papel)	Tamaños de papel admitidos	3 mm arriba, abajo, a la izquierda y a la derecha

Impresiones diversas

Ajuste de la página	Tamaño de página	Márgenes de la impresora
Roll Paper - Banner (Rollo de papel - Banner)	Tamaños de papel admitidos	0 mm arriba y abajo 3 mm a la izquierda y a la derecha
Roll Paper - Borderless (Auto Expand) (Rollo de papel - Sin márg. (Auto Ampliac.))	Anchos de papel admitidos para la impresión sin márgenes	0 mm arriba, abajo, a la izquierda y a la derecha
Roll Paper - Borderless (Retain Size) (Rollo de papel - Sin márg. (Mantener Tam.))	Anchos de papel admitidos para la impresión sin márgenes + 6 mm	0 mm arriba, abajo, a la izquierda y a la derecha
Roll Paper - Borderless Banner (Rollo de Papel - Sin márgenes Banner)		

Consejo:

- Si desea cambiar lo que ha guardado, seleccione el nombre del tamaño de papel en la lista del lado izquierdo de la pantalla **Custom Paper Sizes (Tamaños personalizados de papel)**.
- Si desea duplicar el tamaño de papel que ha guardado, seleccione el nombre del tamaño, en la lista del lado izquierdo de la pantalla **Custom Paper Sizes (Tamaños personalizados de papel)**, y haga clic en **Duplicate (Duplicar)**.
- Si desea borrar el tamaño de papel que ha guardado, seleccione el nombre del tamaño, en la lista del lado izquierdo de la pantalla **Custom Paper Sizes (Tamaños personalizados de papel)**, y haga clic en -.
- El ajuste de tamaños de papel personalizados cambia según la versión del sistema operativo. Consulte la documentación del sistema operativo para obtener más información.

4Haga clic en **OK**.

Puede seleccionar el tamaño de papel que ha guardado en el menú emergente Tamaño papel.

Ahora ya puede imprimir.

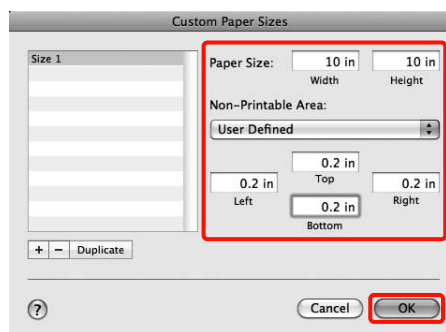

Impresiones diversas

Impresión de banners (en rollo de papel)

Puede imprimir banners e imágenes panorámicas si crea y configura datos de impresión para imprimir banners en su aplicación.

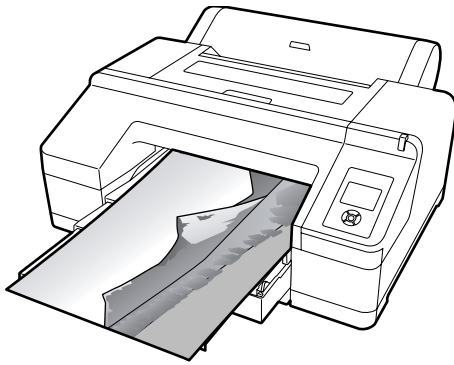

Hay dos formas de imprimir un "banner".

Origen del controlador de impresora	Aplicaciones compatibles
Rollo de papel	Software para la preparación de documentos, para retocar imágenes y similares*
Roll Paper (Banner) (Rollo de Papel [Banner])	Aplicaciones que admitan la impresión de banners

* Cree datos de impresión con un tamaño admitido por la aplicación, manteniendo siempre la relación entre el largo y el ancho de impresión.

Dispone de los siguientes tamaños de impresión.

El tamaño de papel mínimo que admite esta impresora es 203 (ancho) x 254 (largo) mm. Si crea un tamaño menor que este mínimo, puede imprimir en un papel de más de 203 (ancho) x 254 (largo) mm, y luego recortar los márgenes para darle el tamaño que necesite.

Tamaños de papel disponibles	
Ancho	De 89 a 432 mm
Largo*	En Windows: 15.000 mm máximo En Mac OS X: 15.240 mm máximo

* El papel puede ser más largo si utiliza aplicaciones que permitan la impresión de banners. No obstante, el tamaño de impresión depende de la aplicación, el tamaño del papel cargado de la impresora, y del entorno del ordenador.

Configuración de ajustes en Windows

1 En la pantalla **Main (Principal)** del controlador de impresora, seleccione **Media Type (Tipo papel)**.

☞ “Métodos básicos de impresión(Windows)” de la página 43

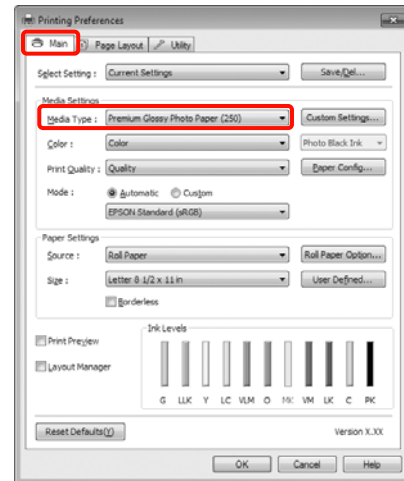

2 En la lista **Source (Origen)**, seleccione **Roll Paper (Rollo de papel)** o **Roll Paper (Banner) (Rollo de Papel (Banner))**.

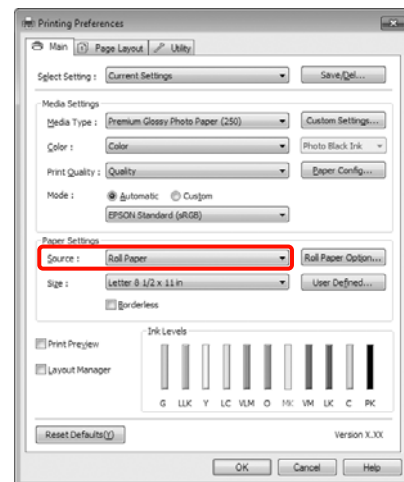

Consejo:

- ❑ Solamente puede usar **Roll Paper (Banner) (Rollo de Papel (Banner))** con aplicaciones que admitan la impresión de banners.
- ❑ Si selecciona **Roll Paper (Banner) (Rollo de Papel (Banner))**, los márgenes superior e inferior del papel serán de 0 mm.

Impresiones diversas

- 3** Haga clic en **Roll Paper Option (Opción Rollo de papel)**, y después seleccione **Normal Cut (Corte Normal)** o **Off (Desactivado)** de la lista **Auto Cut (Auto Cortador)**.

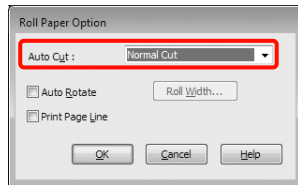

- 4** Haga clic en **User Defined (Definido por Usuario)** y adapte el tamaño del papel al de los datos si es necesario.

Consejo:

Si utiliza aplicaciones que admiten la impresión de banners, no tiene que configurar **User Defined Paper Size (Tamaño Papel Definido por Usuario)** si ha seleccionado como **Source (Origen) Roll Paper (Banner) (Rollo de Papel (Banner))**.

- 5** Haga clic en la pestaña **Page Layout (Composición)**, seleccione **Reduce/Enlarge (Impresión Proporcional)**, y después seleccione **Fit to Page (Ajustar a Página)** o **Fit to Roll Paper Width (Ajustar al ancho del rollo de papel)**.

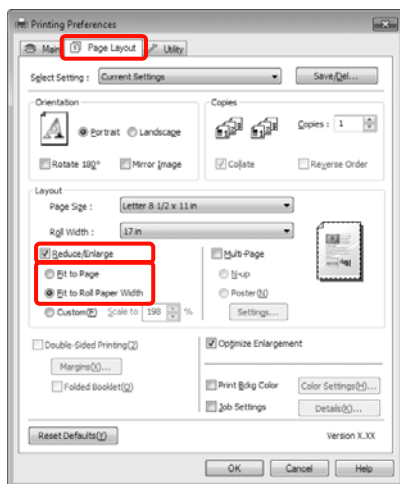
**Consejo:**

Si utiliza aplicaciones que admiten la impresión de banners, no tiene que configurar **Reduce/Enlarge (Impresión Proporcional)** si ha seleccionado como **Source (Origen) Roll Paper (Banner) (Rollo de Papel (Banner))**.

- 6** Seleccione el tamaño de los datos creados por la aplicación en la lista **Page Size (Tamaño de página)**, y seleccione el ancho del rollo de papel cargado en la impresora en **Roll Width (Ancho de Rollo)** o **Output Paper (Salida de Papel)**.

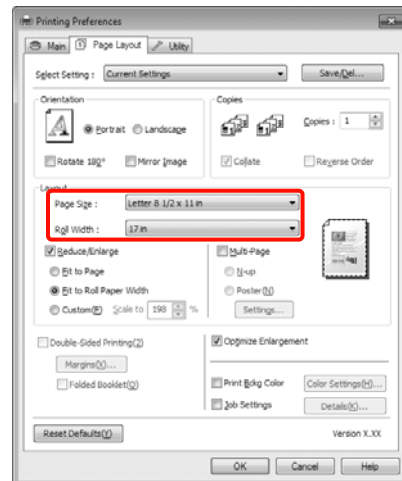
**Consejo:**

Se ignorarán los ajustes configurados en las aplicaciones que admiten la impresión de banners.

- 7** Confirme que esté activada la casilla de verificación **Optimize Enlargement (Optimizar ampliación)**.

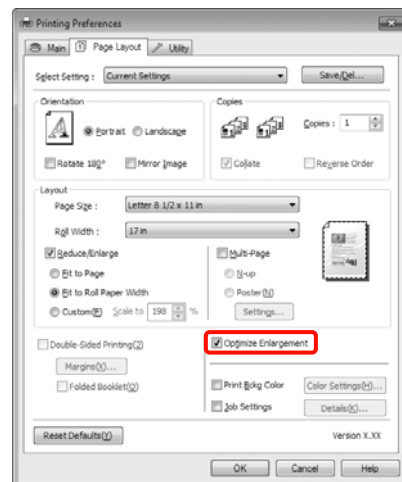

- 8** Compruebe otros ajustes, y después comience a imprimir.

Impresiones diversas

Configuración de ajustes en Mac OS X

- 1** En la pantalla Imprimir, seleccione el tamaño de los datos creados con la aplicación en la lista **Paper Size (Tamaño del papel)**.

Si utiliza Mac OS X 10.4, o si las opciones de la pantalla Ajustar página no aparecen en la pantalla Imprimir porque la aplicación se usa en Mac OS X 10.7, 10.6 o 10.5, abra la pantalla Ajustar página y configure allí los ajustes.

 “Métodos básicos de impresión (Mac OS X)” de la página 44

También puede imprimir banners sin márgenes seleccionando el **Paper Size (Tamaño del papel)** de la siguiente forma. Siendo XXXX el tamaño del papel; por ejemplo: A4.

XXXX (Roll Paper - Banner) (Rollo de papel - Banner): Imprime con un margen de 0 mm arriba y abajo, y de 3 mm a la izquierda y la derecha.

XXXX (Roll Paper - Borderless Banner) (Rollo de Papel - Sin márgenes Banner): El controlador de impresora amplía la zona de impresión unos 3 mm a la izquierda y a la derecha, según el ancho del papel, de forma que no quede ningún margen de 3 mm a los lados. Por lo tanto, tiene que crear de antemano datos que sobresalgan 3 mm por los lados del papel. Los márgenes superior e inferior son de 0 mm.

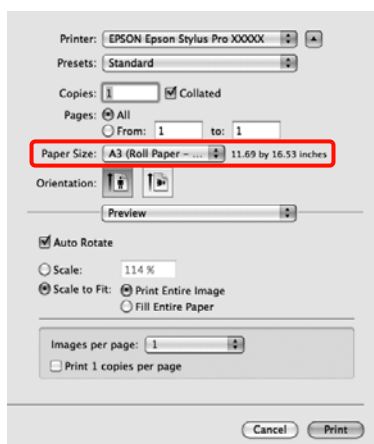

Seleccione **Manage Custom Sizes (Gestionar tamaños personalizados)** en la lista **Paper Size (Tamaño del papel)** y configure el tamaño del papel.

- 2** Configure los ajustes de **Scale (Escala)** si desea aumentar el tamaño del documento que ha creado en su aplicación para adaptarlo al tamaño del papel en el que vaya a imprimirlo.

Si no aparece la opción **Scale (Escala)** en la pantalla Imprimir, abra la pantalla Ajustar página y configure los ajustes.

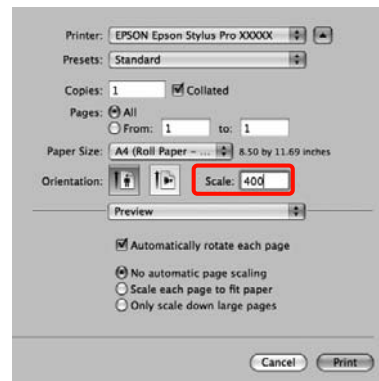

Ahora ya puede imprimir.

Impresiones diversas

Layout Manager (Administrador de composición) (sólo en Windows)

La función Layout Manager (Administrador de composición) le permite disponer a su gusto los datos de impresión creados con diversas aplicaciones e imprimirlos de una vez.

Puede crear un póster o materiales de cartelería colocando varias unidades de datos de impresión donde quiera. Además, el Administrador de composición le permite utilizar el papel de forma eficiente.

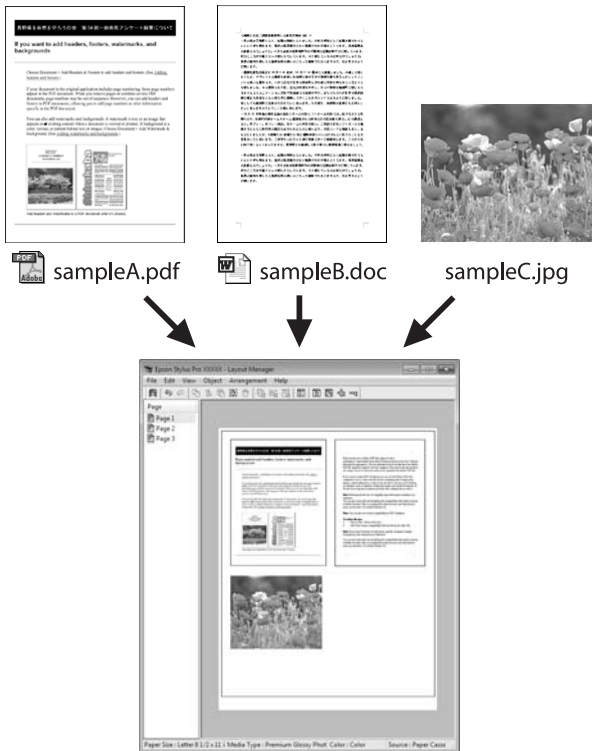

A continuación se ofrece un ejemplo de composición.

Colocación de varios datos

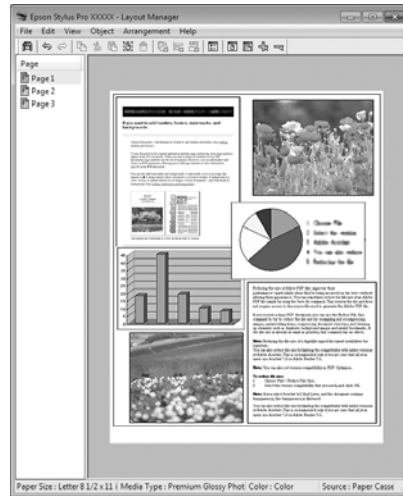

Colocación de los mismos datos

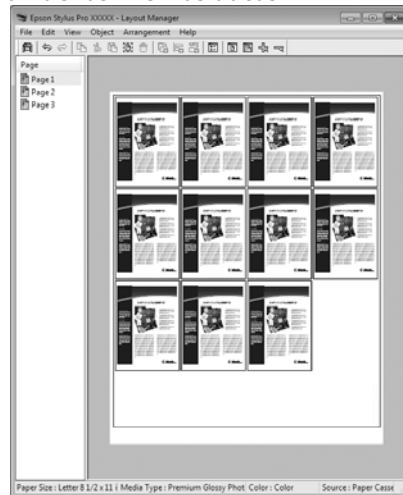

Colocación de datos a su gusto

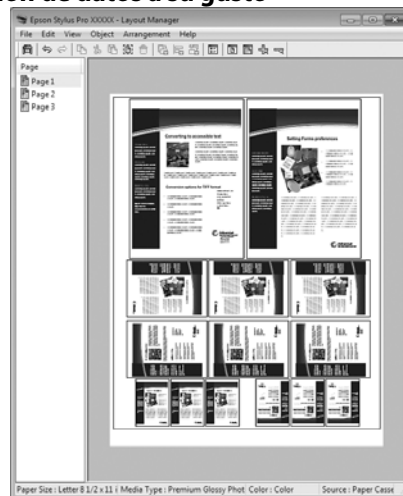

Impresiones diversas

Colocación de datos en un rollo de papel

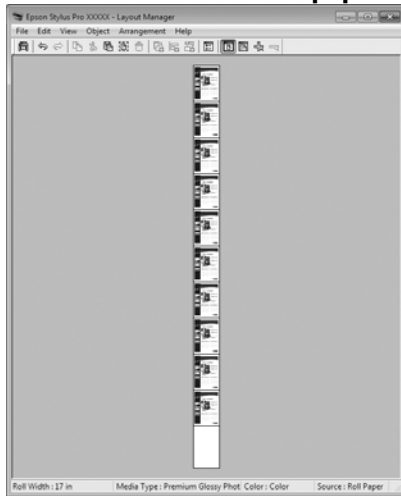

Configuración de ajustes para la impresión

- 1 Confirme que la impresora esté enchufada y lista para imprimir.
- 2 Abra el archivo que desee imprimir en su aplicación.
- 3 En la pantalla **Main (Principal)** del controlador de impresora, seleccione **Layout Manager (Administrador de composición)** y, en **Size (Tamaño)**, el tamaño del documento creado en la aplicación.

 “Métodos básicos de impresión(Windows)” de la página 43

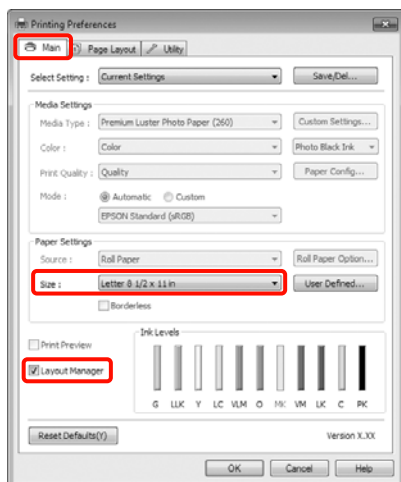
**Consejo:**

El **Size (Tamaño)** aquí configurado se utilizará en la pantalla **Layout Manager (Administrador de composición)**. El tamaño real del papel de impresión se configura en la pantalla en el paso 7.

- 4 Haga clic en **OK (Aceptar)**. Si imprime con una aplicación, se abrirá la pantalla **Layout Manager (Administrador de composición)**.

Los datos no se imprimirán, sino que se colocará una hoja en el papel de la pantalla **Layout Manager (Administrador de composición)** como si fuera un objeto.

- 5 Deje abierta la pantalla **Layout Manager (Administrador de composición)** y repita los pasos 2-4 para disponer los demás datos.

Los objetos se irán añadiendo a la pantalla **Layout Manager (Administrador de composición)**.

- 6 Disponga los objetos en la pantalla **Layout Manager (Administrador de composición)**.

Para moverlos y cambiarlos de tamaño, arrastre los objetos. Para alinearlos y girarlos, utilice los botones de herramientas y el menú **Object (Objeto)** de la pantalla **Layout Manager (Administrador de composición)**.

Puede cambiar el tamaño de los objetos o sustituirlos totalmente en las pantallas Preferencias y Ajustes de disposición.

Impresiones diversas

En la Ayuda de la pantalla **Layout Manager (Administrador de composición)** encontrará más detalles sobre las funciones.

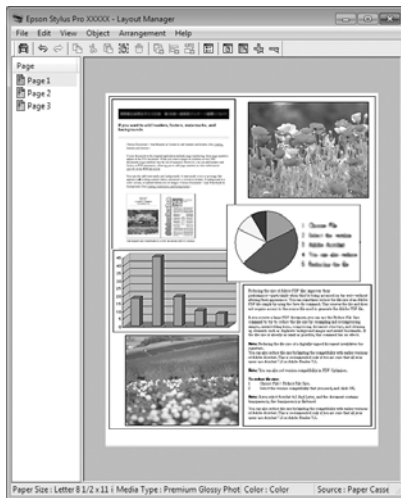

- 7** Haga clic en **File (Archivo) - Properties (Propiedades)** y configure los ajustes de impresión en la pantalla del controlador de impresora.

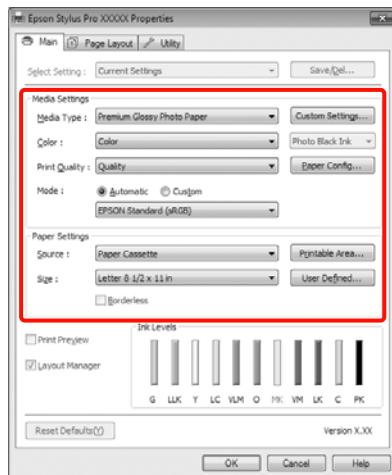

Configure los ajustes de **Media Type (Tipo papel)**, **Source (Origen)**, **Size (Tamaño)**, etc.

- 8** Haga clic en el menú **File (Archivo)** de la ventana **Layout Manager (Administrador de composición)** y luego en **Print (Imprimir)**.

Comenzará la impresión.

Almacenamiento y recuperación de ajustes del Administrador de composición

Puede guardar la disposición y los ajustes de la pantalla **Layout Manager (Administrador de composición)** en un archivo. Si tiene que cerrar la aplicación a mitad de un trabajo, puede guardarlo en un archivo y abrirlo en otro momento para continuar el trabajo.

Almacenamiento

- 1 En la pantalla **Layout Manager (Administrador de composición)**, haga clic en el menú **File (Archivo)** y luego en **Save as (Guardar como)**.
- 2 Escriba el nombre del archivo, seleccione la ubicación y haga clic en **Save (Guardar)**.
- 3 Cierre la pantalla **Layout Manager (Administrador de composición)**.

Apertura de archivos guardados

- 1 Haga clic, con el botón secundario del ratón, en el icono **Utilidades** () de la **Taskbar (Barra de tareas)** de Windows, y, en el menú que aparece, haga clic en **Layout Manager (Administrador de composición)**.

Se abrirá la pantalla **Layout Manager (Administrador de composición)**.

Si el icono **Utilidades** no aparece en la **Taskbar (Barra de tareas)** de Windows [“Descripción resumida de la ficha Utilidades” de la página 56](#)

- 2 En la pantalla **Layout Manager (Administrador de composición)**, haga clic en el menú **File (Archivo)** y luego en **Open (Abrir)**.
- 3 Seleccione la ubicación y abra el archivo deseado.

Impresión con gestión del color

Acerca de la Gestión del color

Aunque los datos de la imagen sean los mismos, la imagen mostrada en la pantalla puede tener un aspecto distinto de la original, y la imagen impresa, a su vez, puede tener un aspecto distinto de la imagen de la pantalla. Esto se debe a la diferencia de características de los dispositivos de entrada (escáneres y cámaras digitales, por ejemplo) cuando captan colores como datos electrónicos, y de los dispositivos de salida (como pantallas e impresoras) cuando reproducen los colores a partir de los datos de color. El sistema de gestión del color ajusta las diferencias entre las características de conversión de colores de los dispositivos de entrada y de salida. Al igual que las aplicaciones de procesamiento de imágenes, todo sistema operativo lleva incorporado un sistema de gestión del color propio: ICM para Windows y ColorSync para Mac OS X, por ejemplo.

En un sistema de gestión del color, se utiliza un archivo de definición de colores (el "Perfil") para realizar la correspondencia de los colores entre diversos dispositivos. (También se conoce este archivo como perfil ICC). El perfil de un dispositivo de entrada es un perfil de entrada (o perfil de origen), y el de un dispositivo de salida, como una impresora, se denomina perfil de impresora (o perfil de salida). En el controlador de esta impresora se prepara un perfil para cada tipo de papel.

Las zonas de conversión de color del dispositivo de entrada son distintas de la zona de reproducción de colores del dispositivo de salida. Como consecuencia, hay zonas de colores que no coinciden incluso después de realizar la correspondencia de colores mediante un perfil. Además de especificar perfiles, el sistema de gestión del color también especifica las condiciones de conversión de las zonas donde la correspondencia de colores ha fallado como un "intento". El nombre y el tipo de intento varía según el sistema de administración del color que utilice.

No se puede realizar la correspondencia de los colores de la impresión y de la pantalla con una gestión del color entre el dispositivo de entrada y la impresora. Para hacer coincidir esos colores, también tiene que realizar la gestión del color entre el dispositivo de entrada y la pantalla.

Ajustes de impresión con Gestión del color

Puede utilizar el controlador de esta impresora de dos formas para imprimir con gestión del color.

Elija el método mejor según la aplicación que use, su sistema operativo, el fin de la impresión, etc.

Configuración de la gestión del color con aplicaciones

Este método permite imprimir desde aplicaciones que admiten la gestión del color. El sistema de gestión del color de la aplicación realiza todos los procesos de administración del color. Este método resulta útil si desea imprimir los mismos colores con la misma aplicación en distintos entornos de sistema operativo.

 [“Configuración de la gestión del color con la aplicación” de la página 98](#)

Configuración de la gestión del color con el controlador de impresora

El controlador de impresora utiliza el sistema de gestión del color del sistema operativo y realiza todos los procesos de administración del color. Tiene dos métodos para configurar la gestión del color en el controlador de impresora.

- Host ICM (en Windows)/ColorSync (en Mac OS X)

Configúrela cuando imprima desde aplicaciones compatibles con la gestión del color. Este método produce impresiones similares desde aplicaciones distintas que se ejecutan en los mismos sistemas operativos.

 [“Impresión con la gestión del color realizada por Host ICM \(Windows\)” de la página 99](#)

 [“Impresión con la gestión del color realizada por ColorSync \(Mac OS X\)” de la página 100](#)

- Driver ICM (Controlador ICM) (sólo en Windows)

Le permite imprimir con gestión del color desde aplicaciones incompatibles con la gestión del color.

 [“Impresión con la gestión del color realizada por Controlador ICM\(sólo en Windows\)” de la página 102](#)

Configuración de perfiles

Los ajustes del perfil de entrada, el perfil de impresora y del intento (método de correspondencia) son distintos en los tres tipos de impresión con gestión del color, pues sus motores de gestión del color se emplean de forma diferente. El motivo es que el uso de la gestión del color varía según el motor. Consulte la tabla siguiente para configurar ajustes en el controlador de impresora o en la aplicación.

	Ajustes del perfil de entrada	Ajustes del perfil de impresora	Ajustes del intento
Driver ICM (Controlador ICM) (Windows)	Controlador de impresora	Controlador de impresora	Controlador de impresora
Host ICM (Windows)	Aplicación	Controlador de impresora	Controlador de impresora
ColorSync (Mac OS X)	Aplicación	Controlador de impresora	Aplicación
Aplicación	Aplicación	Aplicación	Aplicación

Los perfiles de impresora de cada tipo de papel -necesarios para realizar la gestión del color- se instalan junto con el controlador de la impresora. Puede seleccionar el perfil en la pantalla de ajustes del controlador de impresora.

Consulte lo siguiente para encontrar información más detallada.

 [“Impresión con la gestión del color realizada por Controlador ICM\(sólo en Windows\)” de la página 102](#)

 [“Impresión con la gestión del color realizada por Host ICM \(Windows\)” de la página 99](#)

 [“Impresión con la gestión del color realizada por ColorSync \(Mac OS X\)” de la página 100](#)

 [“Configuración de la gestión del color con la aplicación” de la página 98](#)

Impresión con gestión del color

Configuración de la gestión del color con la aplicación

Imprima con aplicaciones que tengan una función de gestión del color. Configure los ajustes de administración del color en la aplicación y desactive la función de ajuste del color del controlador de impresora.

- 1 Configure ajustes de gestión del color en las aplicaciones.

Ejemplo de Adobe Photoshop CS4

Abra la pantalla **Print (Imprimir)**.

Seleccione **Color Management (Gestión de color)** y luego **Document (Documento)**. En **Color Handling (Administración de color)**, seleccione **Photoshop Manages Colors (Photoshop gestiona los colores)**, seleccione el **Printer Profile (Perfil de impresora)** y la **Rendering Intent (Interpretación)**. Después, haga clic en **Print (Imprimir)**.

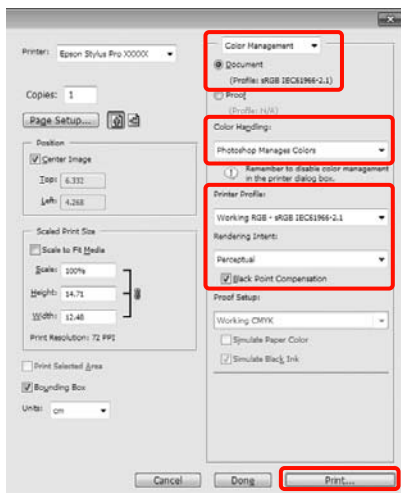

- 2 Abra la pantalla de configuración del controlador de impresora (en Windows) o la pantalla Imprimir (en Mac OS X).

Configure los ajustes del controlador de impresora.

En Windows

☞ “Métodos básicos de impresión(Windows)” de la página 43

En Mac OS X

☞ “Métodos básicos de impresión(Mac OS X)” de la página 44

- 3 Desactive la administración del color.

En Windows

En la pantalla **Main (Principal)**, seleccione el **Mode (Modo) Custom (Personaliz)** y luego **Off (No Color Adjustment) (Desactivado (Sin Ajuste de Color))**.

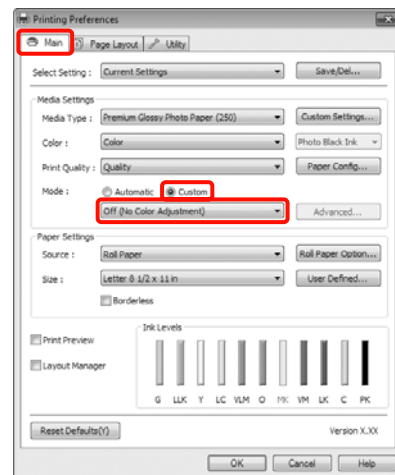

Consejo:

Si utiliza Windows 7/Windows Vista/Windows XP (Service Pack 2 o posterior y .NET 3.0), **Off (No Color Adjustment) (Desactivado (Sin Ajuste de Color))** estará seleccionado automáticamente.

Impresión con gestión del color

En Mac OS X

Seleccione **Print Settings (Ajustes Impresión)** en la lista y luego **Off (No Color Adjustment) (Desactivado (Sin Ajuste de Color))** en **Color Settings (Ajustes del color)**.

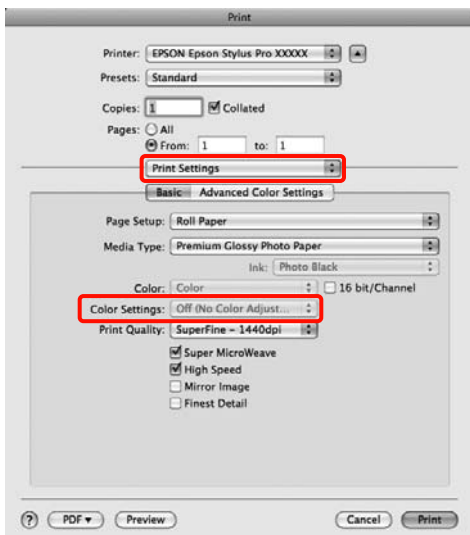

- 4** Compruebe otros ajustes, y después comience a imprimir.

Configuración de la gestión del color con el controlador de impresora

Impresión con la gestión del color realizada por Host ICM (Windows)

Utilice datos de imagen con un perfil de entrada incrustado. Además, es necesario que la aplicación sea compatible con ICM.

- 1** Configure los ajustes de la gestión del color con la aplicación.

Consulte la tabla siguiente para configurar los ajustes de acuerdo con el tipo de aplicación.

Adobe Photoshop CS3 o posterior
 Adobe Photoshop Elements 6.0 o posterior
 Adobe Photoshop Lightroom 1 o posterior

Sistema operativo	Ajustes de gestión del color
Windows 7 Windows Vista	Printer Manages Colors (La impresora gestiona los colores)
Windows XP (Service Pack 2 o posterior y .NET 3.0 o posterior)	
Windows XP (versiones distintas de las anteriores)	No Color Management (Sin gestión de color)

En otras aplicaciones, configure **No Color Management (Sin gestión de color)**.

Ejemplo de Adobe Photoshop CS4

Abra la pantalla **Print (Imprimir)**.

Impresión con gestión del color

Seleccione **Color Management (Gestión de color)** y luego **Document (Documento)**. En el ajuste **Color Handling (Administración de color)**, seleccione **Printer Manages Colors (La impresora gestiona los colores)** y haga clic en **Print (Imprimir)**.

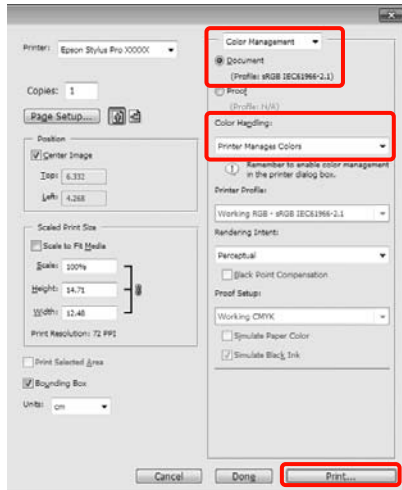

Si usa aplicaciones sin ninguna función de gestión del color, empiece por el paso 2.

- 2** En la pantalla **Main (Principal)** del controlador de impresora, seleccione el **Mode (Modo) Custom (Personaliz)**, seleccione **ICM** y haga clic en **Advanced (Más ajustes)**.

“Métodos básicos de impresión(Windows)” de la página 43

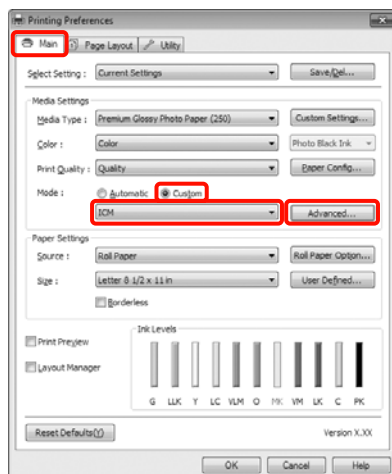

- 3** Seleccione **Host ICM**.

Si hay un papel especial Epson seleccionado en el ajuste **Media Type (Tipo papel)** de la pantalla **Main (Principal)**, el perfil de impresora correspondiente a ese tipo aparecerá, automáticamente, en el cuadro **Printer Profile Description (Descripción del perfil de impresora)**.

Si desea cambiar de perfil, marque la casilla **Show all profiles (Mostrar todos los perfiles)** (justo debajo).

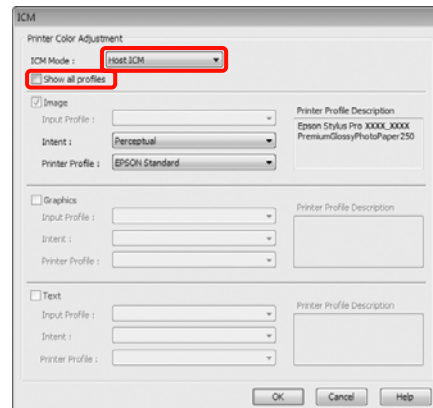

- 4** Compruebe otros ajustes, y después comience a imprimir.

Impresión con la gestión del color realizada por ColorSync (Mac OS X)

Utilice datos de imagen con un perfil de entrada incrustado. Además, es necesario que la aplicación sea compatible con ColorSync.

En Mac OS X 10.7, 10.6 o 10.5

Algunas aplicaciones no admiten la impresión con ColorSync.

- 1** Desactive las funciones de gestión del color de la aplicación.
- 2** Abra la pantalla Imprimir.

“Métodos básicos de impresión(Mac OS X)” de la página 44

Impresión con gestión del color

3 Seleccione **Color Matching (Ajuste de color)** en la lista y haga clic en **ColorSync**.

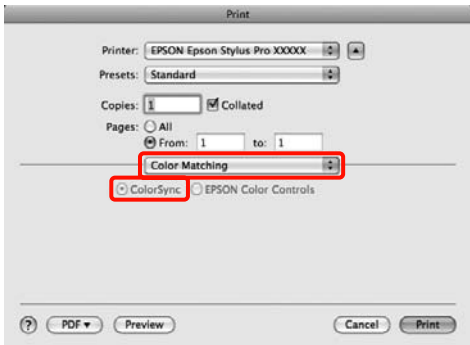

4 Además, en Mac OS X 10.5, seleccione **Print Settings (Ajustes Impresión)** en la lista y luego **Off (No Color Adjustment) (Desactivado (Sin Ajuste de Color))** en **Color Settings (Ajustes del color)**.

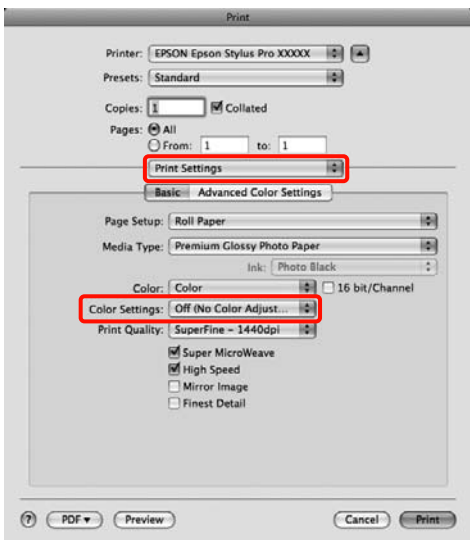

En Mac OS X 10.4

1 Desactive las funciones de gestión del color de la aplicación.

Consulte la tabla siguiente para configurar los ajustes de acuerdo con el tipo de aplicación.

Aplicaciones	Ajustes de gestión del color
Adobe Photoshop CS3 o posterior	Printer Manages Colors (La impresora gestiona los colores)
Adobe Photoshop Lightroom 1 o posterior	
Adobe Photoshop Elements 6 o posterior	
Otras aplicaciones	No Color Management (Sin gestión de color)

Ejemplo de Adobe Photoshop CS4

Abra la pantalla **Print (Imprimir)**.

Seleccione **Color Management (Gestión de color)** y luego **Document (Documento)**. En el ajuste **Color Handling (Administración de color)**, seleccione **Printer Manages Colors (La impresora gestiona los colores)** y haga clic en **Print (Imprimir)**.

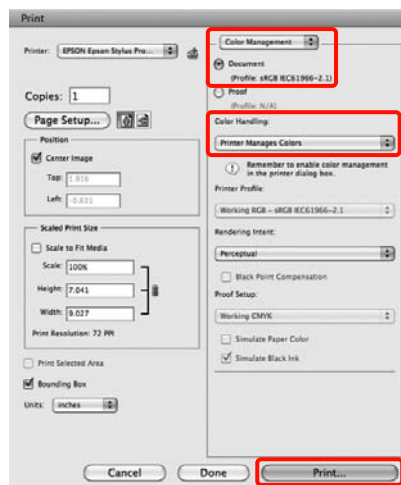

Impresión con gestión del color

- Abra la pantalla Imprimir, seleccione **Print Settings (Ajustes Impresión)** en la lista y luego configure **Color Settings (Ajustes del color)** como **ColorSync**.

🔗 “Métodos básicos de impresión (Mac OS X)” de la página 44

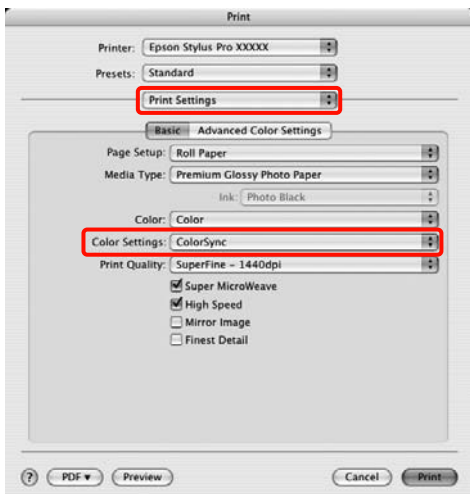

- Compruebe otros ajustes, y después comience a imprimir.

Impresión con la gestión del color realizada por Controlador ICM (sólo en Windows)

El controlador de impresora usa sus propios perfiles de impresora para gestionar el color. Puede usar los dos métodos de corrección del color siguientes.

- Driver ICM (Basic) (Controlador ICM (Básico))

Especifique un tipo de perfil e intento para procesar todos los datos de la imagen.

- Driver ICM (Advanced) (Controlador ICM (Avanzado))

El controlador de impresora clasifica los datos de imágenes en tres zonas: **Image (Imagen)**, **Graphics (Gráficos)** y **Text (Texto)**. Especifique tres tipos de perfiles e intentos para procesar cada zona.

Si usa aplicaciones que dispongan de una función de gestión del color

Configure los ajustes del procesamiento de colores con la aplicación antes de configurar los ajustes del controlador de impresora.

Consulte la tabla siguiente para configurar los ajustes de acuerdo con el tipo de aplicación.

Adobe Photoshop CS3 o posterior
 Adobe Photoshop Elements 6.0 o posterior
 Adobe Photoshop Lightroom 1 o posterior

Sistema operativo	Ajustes de gestión del color
Windows 7 Windows Vista	Printer Manages Colors (La impresora gestiona los colores)
Windows XP (Service Pack 2 o posterior y .NET 3.0 o posterior)	
Windows XP (versiones distintas de las anteriores)	No Color Management (Sin gestión de color)

En otras aplicaciones, configure **No Color Management (Sin gestión de color)**.

Ejemplo de Adobe Photoshop CS4

Abra la pantalla **Print (Imprimir)**.

Seleccione **Color Management (Gestión de color)** y luego **Document (Documento)**. En el ajuste **Color Handling (Administración de color)**, seleccione **Printer Manages Colors (La impresora gestiona los colores)** y haga clic en **Print (Imprimir)**.

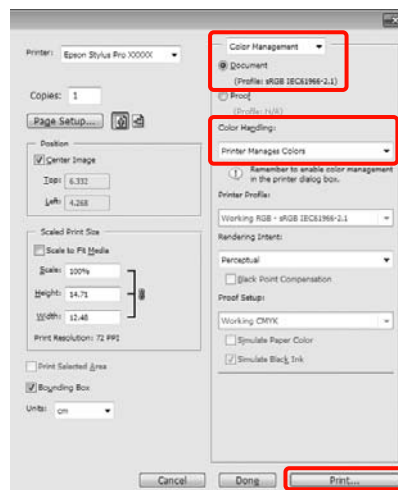

Impresión con gestión del color

- 1 En la pantalla **Main (Principal)** del controlador de impresora, seleccione el **Mode (Modo) Custom (Personaliz)**, seleccione **ICM** y haga clic en **Advanced (Más ajustes)**.

📖 “Métodos básicos de impresión (Windows)” de la página 43

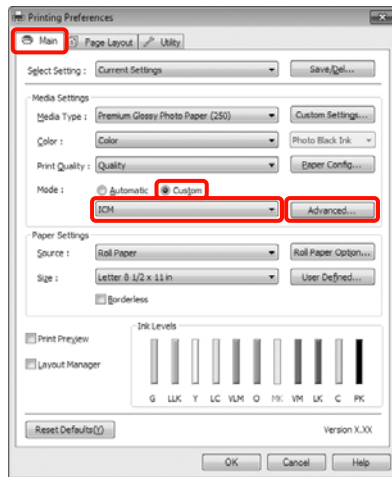

- 2 En la pantalla **ICM**, en **ICM Mode (Modo ICM)**, seleccione **Driver ICM (Basic) (Controlador ICM (Básico))** o **Driver ICM (Advanced) (Controlador ICM (Avanzado))**.

Si selecciona **Driver ICM (Advanced) (Controlador ICM (Avanzado))**, podrá clasificar los perfiles y el intento de cada imagen como datos de fotos, de gráficos y de texto.

Intento	Explicación
Absolute Colorimetric (Colorimétrico Absoluto)	Asigna coordenadas absolutas de espectro de colores a los datos originales y de impresión y convierte los datos. Por tanto, el ajuste del tono de los colores no se establece en ningún punto blanco (o temperatura de color) para los datos originales o de impresión. Esta función se utiliza con fines especiales como la impresión a color de logotipos.

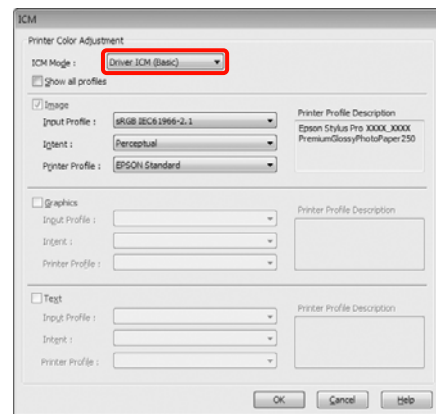

- 3 Compruebe otros ajustes, y después comience a imprimir.

Intento	Explicación
Saturation (Saturación)	Deja sin alterar la saturación actual y convierte los datos.
Perceptual	Convierte los datos de forma que se produzca una imagen visualmente más natural. Esta función se utiliza cuando se emplea un amplio espectro de colores para los datos de imagen.
Relative Colorimetric (Colorimétrico Relativo)	Convierte los datos de forma que un conjunto de coordenadas de espectro de colores y punto blanco (o temperatura del color) de los datos originales coincidan con las coordenadas de impresión correspondientes. Esta función se utiliza en muchos tipos de correspondencia de color.

Modo de uso del menú del panel de control

Operaciones con menús

Ante todo, desde el panel de control se pueden configurar los dos menús siguientes.

Menú



Puede ver o imprimir ajustes ambientales como los de papeles personalizados, si utiliza soportes especiales que no sean de Epson, o el estado de la impresora.



Generalmente, la impresión se configura en el controlador de impresora o en una aplicación.

Para ver el Menú, pulse el botón ► cuando la impresora esté preparada o no tenga papel.

Menú Tinta

Puede limpiar los cabezales, revisar los inyectores o cambiar el tipo de tinta negra.

Para ver el Menú Tinta, pulse el botón  /  cuando la impresora esté preparada o no tenga papel.

Si pulsa el botón  /  durante una pausa en la impresión, solamente podrá ejecutar una limpieza de cabezales o un test automático de inyectores desde el Menú Tinta en ese momento.

Puede desplazarse por ambos menús más o menos como se describe a continuación. La única diferencia es que hay que pulsar el botón OK después de seleccionar una opción de menú para ir al menú siguiente del Menú Tinta. Consulte siempre la guía de la parte inferior de la pantalla.

Modo de uso del menú del panel de control

En la siguiente sección se explica el uso del Menú a modo de ejemplo.

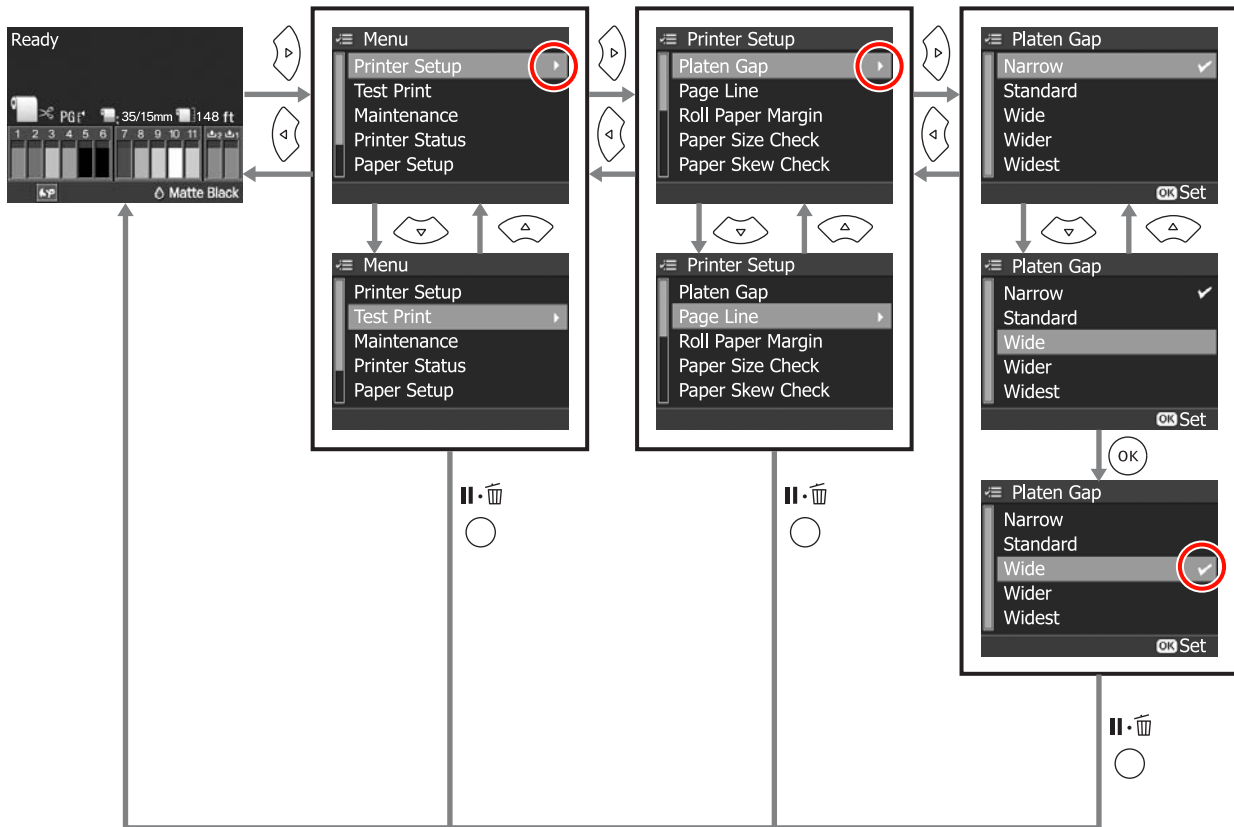





Modo de uso del menú del panel de control

Lista de menús

En el Menú, puede configurar y ejecutar las siguientes opciones y parámetros. En las páginas de referencia encontrará más información sobre cada opción.

Menú	Elemento	Parámetro
Config. Impresora  "Menú Config. Impresora" de la página 108	Separación DI Cabezal	Estrecha, Estándar, Ancha, Más Ancha, Máxima Anchura
	Línea De Página	Activada, Desactivada
	Margen Rollo Papel	Estándar, Superio/Infer 15mm, Sup 35/Infer 15mm, 3mm, 15mm
	Detectar Tamaño Papel	Activada, Desactivada
	Detect Papel Torcido	Activada, Desactivada
	Actualizar Margen	Activada, Desactivada
	Rev Autom Inyectores	Act:Periódicamente, Act:Cada Trabajo, Desactivada
	Impr Patrñ Test Inye	Desactivada, Act:Cada Página, Act:Cada 10 Págs.
	Cambiar Tinta Negra	Manual, Auto
	Aliment Automát Rollo	Activada, Desactivada
	Inicializar Ajustes	Ejecutar
Impresión De Prueba  "Menú Impresión De Prueba" de la página 110	Hoja De Estado	Imprimir
	Hoja Estado De Red	Imprimir
	Datos Del Trabajo	Imprimir
	Papel Personalizado	Imprimir
Mantenimiento  "Menú Mantenimiento" de la página 111	Ajuste Cortador	De -120mil a +120 mil(de -3 mm a +3 mm)
	Ajuste Del Reloj	AA/MM/DD HH:MM
Estado De Impresora  "Menú Estado De Impresora" de la página 111	Versión	xxxxxxx,x.xx,xxxx
	Nivel De Tinta	(Color de tinta) [E ***** F]
	Depósito De Mantenimto	1 [E ***** F], 2 [E ***** F]
	Historial Trabajo	No. 0 al No. 9, Tinta xx.x ml, Papel xxxxxx cm2
	Total De Impresiones	xxxxxx PÁGINAS
	Estado myEpsonPrinter	No Iniciado, Desactivado, Activado Fecha Última Carga MM/DD/YY HH:MM GMT, (No Cargado)

Modo de uso del menú del panel de control

Menú	Elemento	Parámetro
Configuración Papel  "Menú Configuración Papel" de la página 111	Rollo Papel Restante	Menú Papel Restante, Longitud Rollo Papel, Alerta Longitud Roll
	Hojas Sueltas Restants	Número De Hojas, Alerta Número De Hojas
	Tipo De Papel	Photo Paper, Proofing Paper, Fine Art Paper, Matte Paper, Plain Paper, -, Papel Personaliz., Ningún Papel Selecc
	Papel Personaliz.	Papel No. del 1 al 10
Alineación Cabezales  "Menú Alineación Cabezales" de la página 116	Grosor Del Papel	Tipo De Papel, Grosor Del Papel
	Alineación	Automática, Manual
Configuración De Red  "Menú Configuración De Red" de la página 116	Ajustes De Red	Ocultar, Mostrar
	Ajuste Dirección Ip	Automático, Pantalla
	Ajuste Ip Ms Pepred	Dirección IP: Entre 000.000.000.000 y 255.255.255.255 Máscara De Subred: Entre 000.000.000.000 y 255.255.255.255 Puerta Enlace Predet: Entre 000.000.000.000 y 255.255.255.255
	Bonjour	Activada, Desactivada
	WSD	Desactivada, Activada
	Inicializ Config Red	Ejecutar
Spectroproofer  "Menú Spectroproofer" de la página 117	Información De Estado	Versión Dispos:ILS20EP, Azulejo Calibrac. S/N, Temperatura Dispositiv, Versión Firmware, Temperatura Aire, Color de fondo, Estado Calibración IIs

Modo de uso del menú del panel de control



Detalles del menú

Menú Config. Impresora

El ajuste de fábrica es .

Elemento	Parámetro	Explicación
Separación DI Cabezal	Estrecha	Seleccione la distancia entre el cabezal de impresión y el papel.
	Estándar	Si se trata de una impresión normal, seleccione Estándar . Si las imágenes se imprimen manchadas, seleccione un ajuste mayor. Si cuando alinea el cabezal le da la impresión de que no está totalmente alineado, seleccione Estrecha .
	Ancha	
	Más Ancha	Este ajuste deja de estar en vigor cuando se apaga la impresora. Al encender la impresora otra vez, se recuperará el ajuste de fábrica.
	Máxima Anchura	Si ha configurado la Separación DI Cabezal para el Papel Personaliz. en el menú Configuración Papel, tendrá prioridad el ajuste de Papel Personaliz.
Línea De Página	Activada	Elija si se imprime (Activada) o no se imprime (Desactivada) una línea (para indicar por dónde se corta la página) en el rollo de papel. En las hojas sueltas no se imprime.
	Desactivada	Si el ancho del rollo de papel especificado en el ordenador es menor que el ancho del rollo instalado en la impresora, quizá se imprima una línea vertical.
Margen Rollo Papel	Estándar	Seleccione los márgenes para el rollo de papel.
	Superio/Infer 15mm	Si está configurada como Estándar , tendrá 15 mm de margen superior e inferior, y 3 mm a los lados.
	Sup 35/Infer 15mm	Excepto si configura 15mm , todos los ajustes tienen un margen izquierdo y derecho de 3 mm.
	3mm	 "Área imprimible" de la página 46
	15mm	
Detectar Tamaño Papel	Activada	Elija si se va a detectar (Activada) o no (Desactivada) el ancho del papel y el borde superior del papel.
	Desactivada	Si está Desactivada y la imagen es mayor que el papel cargado, la impresión sobresaldrá de los bordes del papel. Pero tenga en cuenta las siguientes restricciones. En general, se recomienda imprimir con esta opción Activada . <ul style="list-style-type: none"> <input type="checkbox"/> El margen superior podría aumentar. <input type="checkbox"/> Si ha configurado la impresión sin márgenes, aparecerá un mensaje de error y no podrá imprimir. <input type="checkbox"/> Si Menú Papel Restante está Activada, no se detectará correctamente cuánto papel queda en la impresora. <input type="checkbox"/> Si la impresión sobresale del papel, se manchará de tinta el interior de la impresora. Si sigue imprimiendo en ese estado, también podría mancharse de tinta el exterior de la impresora.

Modo de uso del menú del panel de control

Elemento	Parámetro	Explicación
Detect Papel Torcido	Activada	Este ajuste solamente sirve para rollos de papel.
	Desactivada	<p>Elija si se va a mostrar (Activada) o no (Desactivada) un mensaje de error en la pantalla del panel de control y si se detendrá la impresión o no cuando el papel no avance recto.</p> <p>Recomendamos configurarlo como Activada porque, si el papel avanza torcido, podría atascarse.</p>
Actualizar Margen	Activada	Este ajuste solamente sirve para rollos de papel.
	Desactivada	<p>Después de imprimir sin ningún margen, elija si se va a cortar automáticamente (Activada) o no (Desactivada) la cabecera del papel para quitar las marcas que hayan quedado, y así dejarla preparada para el siguiente trabajo de impresión con márgenes.</p> <p>Si está instalado el Spectroproofer opcional, este ajuste se configura automáticamente como Desactivada y no figura en el Menú.</p>
Rev Autom Inyectores	Act:Periódicamente	<p>Seleccione la frecuencia con que se realizará un test automático de inyectores.</p> <p>Si está configurado como Act:Periódicamente, los inyectores se revisarán automáticamente con la frecuencia determinada por la impresora.</p>
	Act:Cada Trabajo	<p>Si está configurado como Act:Cada Trabajo, se revisarán automáticamente cada vez que se vaya a imprimir un trabajo.</p>
	Desactivada	<p> "Ajuste del Cabezal de impresión" de la página 119</p>
Impr Patr Test Inye	Desactivada	Este ajuste solamente sirve para rollos de papel.
	Act:Cada Página	Elija si se va a imprimir (Activada) o no (Desactivada) el patrón de test de inyectores. Si está Activada , se imprimirá un patrón de test de inyectores en la cabecera del rollo de papel. Revise el patrón para comprobar que no falten puntos en la impresión.
	Act:Cada 10 Págs.	
Cambiar Tinta Negra	Manual	<p>Esta función está habilitada cuando se imprime con papel que admite tanto tinta negra mate como negra fotográfica.</p> <p>Elija si se cambia automáticamente el tipo de tinta negra (Auto) o no (Manual) desde el controlador de impresora.</p> <p>Si está seleccionada Auto, la impresora cambia automáticamente al tipo de tinta negra configurado en el controlador, incluso aunque el tipo configurado en el controlador no sea el de la impresora.</p> <p>Si está seleccionado Manual, aparecerá un mensaje de confirmación. Si opta por seguir imprimiendo, la impresora cambiará al tipo de tinta negra especificado en el controlador y luego imprimirá.</p>
	Auto	<p>Si imprime en un papel que admite únicamente una tinta negra determinada, no podrá elegir el tipo de tinta negra en el controlador de impresora independientemente de cómo esté configurado este ajuste. Tiene que configurar el tipo de tinta negra compatible con su papel en el Menú Tinta de la impresora antes de imprimir.  "Cambio del tipo de tinta negra" de la página 47</p>

Modo de uso del menú del panel de control

Elemento	Parámetro	Explicación
Aliment Automát Rollo	Activada	<p>Si utiliza el soporte especial de Epson UltraSmooth Fine Art Paper (Papel de acabado artístico extra suave), tiene que configurar este ajuste como Desactivada antes de cargar el papel. Si está Activada y ha cargado UltraSmooth Fine Art Paper (Papel de acabado artístico extra suave), el rodillo del prensador del papel podría dejar una marca en la superficie del papel.</p> <p>Si utiliza un papel distinto del UltraSmooth Fine Art Paper (Papel de acabado artístico extra suave), configúrelo como Activada. ↗ “Configuración de la alimentación automática del rollo de papel” de la página 27</p> <p>Cuando está Activada, quedan disponibles las siguientes operaciones.</p> <p>Si está Desactivada, se produce un error y no se pueden realizar las siguientes operaciones.</p> <ul style="list-style-type: none"> <input type="checkbox"/> Si se ha especificado una cassette de papel para imprimir en el controlador de impresora y se ejecuta un trabajo de impresión, el rollo de papel automáticamente se configura en el modo guardado y se imprime el papel de la cassette, aunque avance el rollo de papel en la impresora. La próxima vez, cuando en el controlador se haya especificado el rollo de papel, automáticamente avanzará y se imprimirá el rollo de papel. <input type="checkbox"/> Si también está seleccionado el ajuste Hojas Sueltas en la pantalla Tipo De Papel, el rollo de papel se configura automáticamente con el modo guardado y se puede alimentar la impresora con hojas sueltas. Después de imprimir las hojas sueltas, y en la pantalla Tipo De Papel está seleccionado Rollo Papel/ Cortar o Rollo Papel/ No Cortar, el rollo de papel avanzará automáticamente desde el modo guardado.
	Desactivada	
Inicializar Ajustes	Ejecutar	Con esta operación, vuelven a estar en vigor los ajustes de fábrica del menú Config. Impresora y de la opción de Succión Del Papel del panel de control.

Menú Impresión De Prueba

Elemento	Parámetro	Explicación
Hoja De Estado	Imprimir	Puede imprimir el estado actual de la impresora.
Hoja Estado De Red	Imprimir	Puede imprimir el estado actual de red.
Datos Del Trabajo	Imprimir	Puede imprimir los datos de los trabajos guardados en la impresora (hasta un máximo de 10 trabajos).
Papel Personalizado	Imprimir	Puede imprimir con los datos configurados en Papel Personalizado .

Modo de uso del menú del panel de control

Menú Mantenimiento

Elemento	Parámetro	Explicación
Ajuste Cortador	De -120mil a +120 mil (de -3 mm a +3 mm)	Puede ajustar con precisión la posición del corte cuando imprima en rollo de papel sin ningún margen. En incrementos de 8 mil (0,2 mm).
Ajuste Del Reloj	AA/MM/DD HH:MM	Puede configurar el año, el mes, el día, la hora y los minutos del reloj interno. Estos datos se utilizan cuando se imprime la información de trabajos.

Menú Estado De Impresora

Puede ver en la pantalla el estado actual de la impresora.



Elemento	Pantalla	Explicación
Versión	xxxxxxx,x.xx,xxxx	Muestra la versión del "firmware".
Nivel De Tinta	(Color de tinta) [E ***** F]	Muestra el estado de cada cartucho de tinta. Los asteriscos (*) van desapareciendo a razón de uno por cada 10% consumido de la tinta. Es una forma más precisa de saber cuánta tinta queda que con el icono del cartucho que aparece en pantalla (la letra E significa "vacío" y la letra F "lleno"). Cuando se cambia un cartucho de tinta, el nivel de tinta restante se actualiza automáticamente.
Depósito De Mantenimto	1 [E ***** F]	Puede ver el espacio del Depósito De Mantenimto 1 y 2 (la letra E significa "vacío" y la letra F "lleno"). Los asteriscos (*) van desapareciendo a razón de uno por cada 10% de espacio ocupado. Es una forma más precisa de saber cuánto espacio libre queda que con el icono del Depósito De Mantenimto que aparece en pantalla. Cuando se cambia un Depósito De Mantenimto, el espacio restante se actualiza automáticamente.
	2 [E ***** F]	
Historial Trabajo	No. 0 al No. 9 Tinta xx.x ml Papel xxxxx cm2	Puede ver el consumo de tinta (en milímetros) y el tamaño total de la impresión (anchura x altura, en centímetros cuadrados) de cada trabajo de impresión. Se pueden mostrar 10 trabajos como máximo. El último trabajo tiene el No. 0.
Total De Impresiones	xxxxxx PÁGINAS	Puede ver el total de páginas impresas (6 cifras como máximo).
Estado myEpsonPrinter	No Iniciado, Desactivado, Activado	Puede ver si myEpsonPrinter está activado o desactivado. Si está activado, se mostrará la última hora cargada.
	Fecha Última Carga (No Cargado), MM/DD/YY HH:MM GMT	En algunas zonas y países no se admite esta función.

Menú Configuración Papel



Configure la cantidad restante de rollo de papel y el tipo de soporte.

Modo de uso del menú del panel de control

El ajuste de fábrica es .

Elemento		Parámetro	Explicación
Rollo Papel Restante	Menú Papel Restante	Desactivada	<p>Elija si se va a mostrar/registrar (Activada) o no (Desactivada) la cantidad restante de rollo de papel.</p> <p>Este ajuste se muestra únicamente si no hay rollo de papel instalado en la impresora.</p> <p>Si está Activada, los parámetros Longitud Rollo Papel y Alerta Longitud Roll estarán disponibles en el menú, y se podrán configurar los ajustes. Estos parámetros determinan la cantidad de rollo de papel restante que aparece en la pantalla del panel de control. Además, si pulsa el botón , se imprimirán los parámetros del rollo de papel restante, de la Alerta Longitud Roll y del Tipo De Papel en un código de barras en el rollo. Si cambia de tipo de rollo de papel y el nuevo rollo tiene impreso un código de barras, la impresora lo leerá y actualizará los ajustes del papel para agilizar el cambio.</p>
		Activada	
	Longitud Rollo Papel	De 15 a 300 pies (de 5 a 99,5 m)	Configure la longitud total del rollo de papel dentro del intervalo 15-300 pies (de 5 a 99,5 m). Puede configurarla a incrementos de 1 pie (0,5 m).
	Alerta Longitud Roll	De 4 a 50 pies (de 1 a 15 m)	Configúrela dentro del intervalo 4-50 pies (de 1 a 15 m) para que aparezca un aviso cuando el rollo de papel restante sea inferior a ese límite. Puede configurarla a incrementos de 1 pie (0,5 m).
Hojas Seltas Restantes	Número De Hojas	De 10 a 990	<p>Solamente se muestra cuando la opción Hojas Seltas Restantes está Activada en el Modo De Mantenimiento.  "Modo Mantenimiento" de la página 166</p> <p>En el ajuste Número De Hojas, configure el número de hojas de la cassette (de 10 a 990) a incrementos de 10 páginas.</p> <p>En el ajuste Alerta Número De Hojas, indique cuántas hojas tiene que haber en la cassette para que se muestre un mensaje de advertencia (de 1 a 50 páginas, a incrementos de 1 página).</p> <p>El número de hojas sueltas restantes aparece en la pantalla del panel de control según lo configurado en Número De Hojas y en Alerta Número De Hojas.</p>
	Alerta Número De Hojas	De 1 a 50	
Tipo De Papel		Photo Paper	Puede seleccionar el tipo de soporte colocado en la impresora.
		Proofing Paper	
		Fine Art Paper	
		Matte Paper	
		Plain Paper	
		Papel Personalizado	
		Ningún Papel Seleccionado	

Modo de uso del menú del panel de control

Elemento	Parámetro	Explicación
Papel Personaliz. (del 1 al 10)	Papel No. del 1 al 10	<p>Si utiliza soportes que no sean de Epson, puede guardar los ajustes del papel personalizado adecuados a sus características: Separación del cabezal, Grosor del papel, Ajuste de la alimentación del papel, Tiempo de secado y Succión del papel. Puede guardar un máximo de 10 papeles personalizados: del Papel No.1 al Papel No.10. Después de guardar los ajustes, para utilizarlos basta con especificar el Número papel (Papel No.). Los ajustes se conservan aunque se apague la impresora.</p> <p>A continuación se ofrece más información sobre los parámetros.</p> <p> "Papel Personaliz." de la página 113</p> <p>Además de éste, hay otros dos métodos para crear ajustes de Papel personalizado.</p> <ul style="list-style-type: none"> <input type="checkbox"/> Configuración con EPSON LFP Remote Panel 2 <p>EPSON LFP Remote Panel 2 es una utilidad que permite realizar varias operaciones de mantenimiento de la impresora. La encontrará en el disco del software que acompaña a esta impresora. Con EPSON LFP Remote Panel 2 resulta muy sencillo guardar los ajustes de un papel personalizado en la memoria de la impresora. Para más información, consulte la Ayuda de EPSON LFP Remote Panel 2.</p> <input type="checkbox"/> Configuración y almacenamiento con el controlador de impresora <p>En Windows: Configure las opciones de Media Settings (Ajustes del soporte) en la pantalla Main (Principal) y guárdelas.</p> <p> "Almacenamiento de los ajustes de soportes" de la página 54</p> <p>En Mac OS X: Defina los ajustes en la pantalla Paper Configuration (Configuración Papel).</p> <p>Para más información, consulte la Ayuda del controlador de impresora.</p> <p>Si se han configurado los ajustes de Papel personalizado tanto en el Menú como en el controlador de impresora, si imprime desde el controlador tendrán prioridad los ajustes del controlador.</p>

Papel Personaliz.

Antes de configurar los ajustes, consulte las características del papel. Las encontrará en el manual del papel o consultando a su proveedor local.

Puede consultar los ajustes guardados en el Menú, en **Impresión De Prueba - Papel Personalizado**.

Antes de configurar los ajustes, cargue el papel que vaya a utilizar. Además, primero debe seleccionar el papel en **Tipo De Papel**, configurar el ajuste de **Separación DI Cabezal**, etc.

Si los colores de las impresiones en el papel personalizado no son uniformes, utilice la impresión en un sentido. Si desea imprimir en un solo sentido, seleccione la pantalla **Main (Principal) - Print Quality (Resolución) - Quality Options (Opciones de Calidad)** en el controlador de impresora (en Windows), o bien **Print Settings (Ajustes Impresión)** (en Mac OS X), y desactive la casilla **High Speed (Alta Velocidad)**.

Modo de uso del menú del panel de control

Elemento	Parámetro	Explicación
Tipo De Papel	Photo Paper	Puede seleccionar el tipo de soporte más parecido a su papel.
	Proofing Paper	
	Fine Art Paper	
	Matte Paper	
	Plain Paper	
Separación DI Cabezal	Estrecha	 "Menú Config. Impresora" de la página 108
	Estándar	
	Ancha	
	Más Ancha	
	Máxima Anchura	
Patrón De Grosor	Imprimir	Imprime un patrón para detectar el grosor del papel cargado en la impresora. Seleccione el número del patrón más alineado de los impresos.

Modo de uso del menú del panel de control

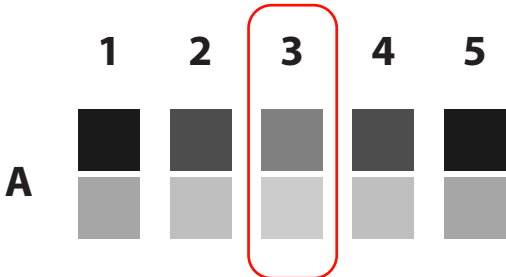
Elemento	Parámetro	Explicación
Ajuste Alim. Papel A	Patrón	<p>Use este ajuste si, incluso después de limpiar o alinear los cabezales, no consigue resolver el problema de la aparición de bandas (líneas horizontales rayadas o colores irregulares) en el área de impresión estándar (en hojas sueltas, es toda la superficie menos una tira de 1 a 2 cm en la parte inferior del papel).</p> <p><input type="checkbox"/> Patrón</p> <p>Con este método de corrección, usted revisa visualmente un patrón impreso y escribe un valor de corrección.</p> <p>Busque el patrón de color más claro en las líneas A-F del patrón de ajuste impreso.</p> <p>En el siguiente ejemplo, debería seleccionar el "3" porque es el más claro.</p>  <p>Escriba el número correspondiente de cada línea (A-F) en cada pantalla de escritura.</p> <p><input type="checkbox"/> Valor</p> <p>Puede cambiar el valor según el "banding" del material impreso.</p> <p>El valor de corrección (del -0,70% al + 0,70%) se configura a razón de un metro de papel alimentado. Si aparece una banda negra (franja de color oscuro) es que avanza demasiado poco papel; ajuste un valor de dirección positivo. Si aparece una banda blanca (franjas blancas o de colores claros) es que avanza demasiado papel; ajuste un valor de dirección negativo.</p>
	Valor	
Ajuste Alim. Papel B	Del -0,70 % al +0,70 %	<p>Configure el valor de ajuste de alimentación del papel para la tira de 1 a 2 cm de la parte inferior de las hojas sueltas (la parte de abajo del papel). Este ajuste se ignora cuando se imprime en rollo de papel.</p> <p>Ajuste este valor si aparecen bandas en esa zona del papel.</p>
Tiempo De Secado	0.0 De 0,0 seg a 10,0 seg	<p>Puede configurar el tiempo que se detendrá el cabezal de impresión entre una pasada y otra para dejar que se seque la tinta. La tinta puede tardar más en secarse según la densidad que tenga y el tipo de papel. Si la tinta queda borrosa en el papel, configure más tiempo de secado.</p>
Succión Del Papel	Estándar	<p>Para imprimir, esta impresora succiona el papel a la presión adecuada para cada papel, manteniendo siempre el cabezal de impresión a una distancia uniforme del papel. Configure aquí el valor de succión de papel.</p> <p>Con un papel fino, si el valor de succión es excesivo, la distancia entre el cabezal de impresión y el papel será demasiada, lo que puede provocar una calidad de impresión menor o que el papel avance incorrectamente. En ese caso, reduzca la succión del papel. Cuanto más bajo es el parámetro, menos fuerte es la succión.</p>
	De -1 a -4	

Modo de uso del menú del panel de control

Elemento	Parámetro	Explicación
Config Tensión Rollo P	Normal	Si aparecen arrugas en el papel durante la impresión, seleccione Alta o Más Alta .
	Alta	
	Más Alta	
Enderezar	Activada	Seleccione Activada si desea que la impresora enderece el papel que avance torcido, o Desactivada en el caso contrario.
	Desactivada	

Menú Alineación Cabezales

Puede realizar la alineación del cabezal de impresión. A continuación se ofrece más información sobre la Alineación Cabezales.

 “Corrección de impresiones desalineadas (Alineación de cabezales)” de la página 123

Elemento	Parámetro	Explicación
Grosor Del Papel	Tipo De Papel	Puede configurar el grosor del papel colocado en la impresora. Si utiliza un soporte especial de Epson, elíjalo en Tipo De Papel . Si utiliza un soporte especial de otro fabricante, configure un Grosor Del Papel de 4 a 60 mil (de 0,1 a 1,5 mm).
	Grosor Del Papel	
Alineación	Automática	Si selecciona Automática , la impresora imprimirá una patrón de ajuste. El sensor leerá el patrón y automáticamente se registrará el valor de ajuste óptimo en la impresora. Si selecciona Manual , tendrá que revisar la impresión y escribir el valor de alineación.
	Manual	

Menú Configuración De Red

Puede configurar la conexión de red. Después de configurar las opciones, pulse el botón ◀ para volver a la pantalla anterior. Se reiniciará la red y, al cabo de 40 segundos, tendrá disponible una conexión de red. Este ajuste no se muestra durante el reinicio.

El ajuste de fábrica es .

Elemento	Parámetro	Explicación
Ajustes De Red	Ocultar	Las siguientes opciones solamente aparecen si está seleccionado Mostrar .
	Mostrar	
Ajuste Dirección Ip	Automático	Elija si se va a definir la dirección IP con DHCP (Automático) o si la va a definir manualmente (Pantalla). Si selecciona Pantalla , se mostrará el Ajuste Ip Ms Pepred , descrito a continuación.
	Pantalla	
Ajuste Ip Ms Pepred	Puede configurar la dirección IP, la Máscara de subred y la Puerta de enlace predeterminada. Para más detalles, consulte al administrador de su red.	
Bonjour	Activada	Decida si la interfaz de red usa Bonjour (Activada) o no (Desactivada).
	Desactivada	

Modo de uso del menú del panel de control

Elemento	Parámetro	Explicación
WSD	Desactivada	Decida si la interfaz de red usa WSD (Activada) o no (Desactivada).
	Activada	
Inicializ Config Red	Ejecutar	Puede recuperar todos los valores de fábrica de los ajustes de red.

Menú Spectroproofer

Estos ajustes solamente están disponibles si están instalado el Spectroproofer opcional.

Elemento	Parámetro	Explicación
Spectroproofer	Información De Estado	Muestra el estado de cada elemento (Versión Dispos:ILS20EP, Azulejo Calibrac. S/N, Temperatura Dispositiv, Versión Firmware, Temperatura Aire, Color de fondo, y Estado Calibración IIs) del Spectroproofer instalado. Cuando la impresora está en el modo de reposo, no se muestran ni la temperatura del dispositivo ni la del aire.

Modo de uso del menú del panel de control

Tabla del menú Tinta

A continuación se detallan los ajustes y las acciones que se pueden configurar o ejecutar en el Menú Tinta.

Si ejecuta **Cancelar**, se cerrará el Menú Tinta.

A continuación se ofrece más información sobre la limpieza de cabezales y el test de inyectores.

 [“Ajuste del Cabezal de impresión” de la página 119](#)

Elemento	Parámetro	Explicación
Limpieza Automática	No	Si selecciona Sí , se realizará un test automático de inyectores. Si se detecta que alguno está obstruido, se limpiará el cabezal de la fila de los inyectores supuestamente obstruidos.
	Sí	
Limpieza Manual	C/VM, PK(MK)/LK, O/G, LLK/Y, VLM/LC, Todos Los Colores y Todos Colores(Potente)	<p>Seleccione el cabezal de impresión que desee limpiar y si la limpieza será normal o potente para empezar a limpiar.</p> <p>La limpieza potente es un procedimiento más exhaustivo, que solamente debería usarse si los inyectores no se han desatascado después de varias limpiezas normales.</p>
Test De Inyectores	Test Autom. Inyectores	Realiza un test de inyectores automático. En la pantalla del panel de control se muestra el resultado del test. Si se detecta algún inyector obstruido, se mostrará en pantalla y se realizará una Limpieza automática.
	Imprimir Patrón Test	Puede imprimir un patrón de test de inyectores.
Cambie Tinta Negra		<p>Puede cambiar al tipo de tinta negra que desee usar.</p> <p> “Cambio del tipo de tinta negra” de la página 47</p>

Mantenimiento

Ajuste del Cabezal de impresión

Tendrá que ajustar el cabezal de impresión si aparecen líneas blancas en las impresiones o si nota que ha disminuido la calidad de impresión. Puede realizar las siguientes funciones de mantenimiento de su impresora para mantener el cabezal de impresión en buenas condiciones y asegurar la mejor calidad de impresión.

Realice la operación de mantenimiento adecuada al resultado de la impresión y la situación.

Detección de inyectores obstruidos

Hay dos métodos para comprobar si los inyectores están obstruidos: en uno es el usuario quien decide cuándo se revisan y en el otro se realizan revisiones regulares con la frecuencia especificada. [“Detección de inyectores obstruidos” de la página 120](#)

Test De Inyectores

Realiza un Test de inyectores cuando sea necesario para ver si está obstruido algún inyector del cabezal de impresión.

A continuación se explican las dos formas de comprobación.

Test Autom. Inyectores

Utiliza la función Revisión (o Test) automática de inyectores para ver si hay algún inyector obstruido del cabezal de impresión y muestra el resultado en un mensaje. Si se detecta algún inyector obstruido, se mostrará en pantalla y se realizará una Limpieza automática.

Consejo:

- La función Revisión automática de inyectores no garantiza al 100% la detección de obstrucciones.
- Cuando se revisan los inyectores se consume un poco de tinta.
- También se consume tinta en la Limpieza automática.

Imprimir Patrón Test

Imprime un patrón de test de inyectores. Cuando examine el patrón impreso, si ve bandas o algún espacio en blanco, tendrá que limpiar los cabezales.

Ajustes de la Test Autom. Inyectores

Realiza una Revisión (o Test) automática de inyectores con una periodicidad regular o con cada trabajo de impresión. Si se detecta algún inyector obstruido, se realiza una Limpieza automática.

Limpieza del cabezal de impresión

Si ve bandas o huecos en las impresiones, ejecute una limpieza de cabezales. Dispone de estas dos funciones para limpiar los inyectores del cabezal de impresión.

[“Limpieza del cabezal de impresión” de la página 121](#)

Limpieza Automática

Realiza un Test automático de inyectores y, si detecta alguno obstruido, ejecuta una limpieza de cabezales en la fila de inyectores donde ha detectado la obstrucción.

Lo que determina si se vuelven a limpiar los cabezales o no es la configuración de la opción **Veces Limpieza Autom.** del menú Modo De Mantenimient. El ajuste **Veces Limpieza Autom.** viene configurado de fábrica para realizar una limpieza.

Limpieza Manual

Seleccione los inyectores que desee limpiar y elija entre limpieza normal y limpieza potente. La limpieza potente es un procedimiento más exhaustivo, que solamente debería usarse si los inyectores no se han desatascado después de varias limpiezas normales.

Ajuste de la posición del cabezal de impresión (Alineación de cabezales)

Si la impresión tiene un aspecto granuloso o desenfocado, ejecute una Print Head Alignment (Alineación de cabezales). La función Print Head Alignment (Alineación de cabezales) corrige las impresiones desalineadas.

[“Corrección de impresiones desalineadas \(Alineación de cabezales\)” de la página 123](#)

Mantenimiento

Detección de inyectoros obstruidos

Test De Inyectoros

Aunque se pueda realizar un test de inyectoros desde el ordenador o desde la impresora, los procedimientos de limpieza son distintos, como se explica a continuación.

- Desde el ordenador

Puede imprimir un patrón de test.

- Desde la impresora

Puede elegir entre los siguientes dos tipos.

Rev Autom Inyectoros

Imprimir Patrón Test

Consejo:

- No se puede revisar los inyectoros cuando está encendido el indicador Δ .
- En el caso de **Imprimir Patrón Test**, imprima con la tinta negra en vigor en la impresora en ese momento, independientemente del tipo de papel cargado.

Si imprime el patrón en papel satinado con tinta Matte Black (Negro mate), intente no frotar la superficie impresa, pues esta tinta tarda en pigmentar en papeles satinados.

Desde el ordenador

En estas explicaciones utilizaremos el controlador de impresora para Windows de ejemplo.

Use **Epson Printer Utility 4** para Mac OS X.

 [“Funciones de Epson Printer Utility 4” de la página 59](#)

- 1** Compruebe que haya rollo de papel o una hoja tamaño A4 o mayor en la impresora.

Configure el origen y el tipo de papel adecuados para el papel utilizado.

- 2** En la pantalla **Properties (Propiedades)** (o **Print Settings (Configuración de impresión)**) del controlador de impresora, en la ficha **Utility (Utilidades)**, haga clic en **Nozzle Check (Test de inyectoros)**.

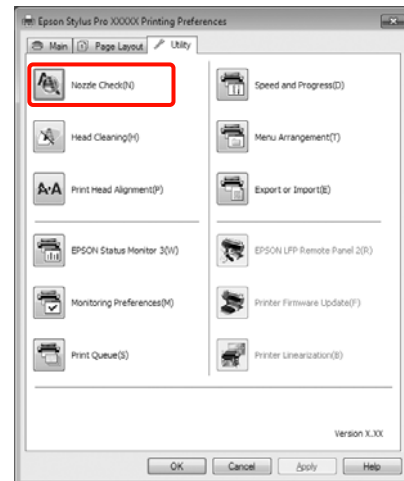

- 3** Haga clic en **Print (Imprimir)**.

Se imprime el patrón de test de inyectoros.

- 4** Compruebe el patrón de test de inyectoros.

Si no hay ningún problema, haga clic en **Finish (Finalizar)**.

Si hay algún problema, haga clic en **Clean (Limpiar)**.

Después de imprimir un patrón de test de inyectoros, confirme que el patrón esté completo antes de imprimir un trabajo o de limpiar el cabezal de impresión.



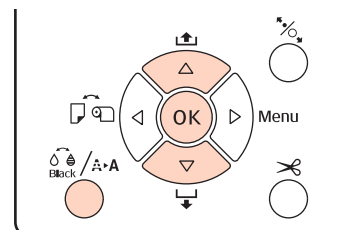

Desde la impresora

Botones que sirven para los siguientes ajustes



Mantenimiento

- 1 Para **Imprimir Patrón Test**, compruebe que haya rollo de papel o una hoja tamaño A4 o mayor en la impresora.

Configure el tipo de papel adecuado para el papel utilizado.  “Menú Configuración Papel” de la página 111
- 2 Pulse el botón  para abrir el Menú Tinta.
- 3 Pulse los botones  para seleccionar **Test De Inyectores**. Después, pulse el botón OK.
- 4 Pulse los botones  para seleccionar **Test Autom. Inyectores** o **Imprimir Patrón Test**, y pulse el botón OK.
- 5 Examine la impresión.

Si ejecuta Test Autom. Inyectores

Cuando termine el test, aparecerá un mensaje en la pantalla con las obstrucciones detectadas.

Si se muestra el mensaje **No se ha detectado ningún inyector obstruido.**, pulse el botón OK.

Si se muestra **Siguiente inyector(s) estaban obstruidos.**, pulse el botón  para iniciar Limpieza automática. Pulse el botón OK para cerrar el Menú Tinta. Cuando se cierre el Menú Tinta, desaparecerá el mensaje sobre los inyectores obstruidos.

Si ejecuta Imprimir Patrón Test

Examine el patrón impreso mientras lee la siguiente sección.

Ejemplo de inyectores limpios

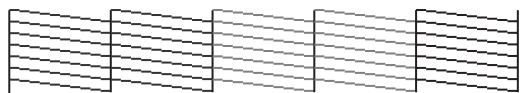

No aparece ningún espacio en blanco en el patrón de test de inyectores.

Ejemplo de inyectores obstruidos

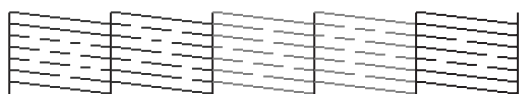

Si falta algún segmento en el patrón de test de inyectores, realice una limpieza de cabezales.  “Limpieza del cabezal de impresión” de la página 121

Ajustes de la Rev Autom Inyectores

Ejecute esta función desde el Menú.

Si **Rev Autom Inyectores** está configurada como **Act:Cada Trabajo**, se ejecutará cada vez que empiece una impresión.

Si está configurada como **Act:Periódicamente**, los inyectores se revisarán automáticamente cuando empiece una impresión según la periodicidad determinada de forma interna.

Siempre que se cambia el tipo de tinta negra se ejecuta un test automático de inyectores, independientemente de la configuración.

Si se detecta alguna obstrucción, se ejecuta la Limpieza automática el número de veces configurado en el menú Modo De Mantenimiento (el ajuste predeterminado es una vez, y el máximo tres veces) hasta que se desatasquen los inyectores obstruidos.

Ajustes de la Rev Autom Inyectores

 “Menú Config. Impresora” de la página 108

Limpieza del cabezal de impresión

Aunque se pueda realizar una limpieza de cabezales desde el ordenador o desde la impresora, los procedimientos de limpieza son distintos, como se explica a continuación.

- Desde el ordenador

Puede limpiar todos los colores.

- Desde la impresora

Puede elegir entre los siguientes dos tipos.

Limpieza Automática

Limpieza Manual

Mantenimiento

Notas acerca de la limpieza de cabezales

Tenga en cuenta lo siguiente a la hora de limpiar los cabezales.

- ❑ Limpie el cabezal de impresión únicamente si baja la calidad (por ejemplo: si la impresión sale borrosa, faltan colores o son incorrectos). Con cada limpieza se consume tinta.
- ❑ Si realiza una **Limpieza Manual de Todos Los Colores/Todos Colores(Potente)** desde la impresora, se consumirá tinta de todos los cartuchos. Aunque sólo utilice tintas negras para la impresión en blanco y negro, también se consumen tintas de colores.
- ❑ No se pueden limpiar los cabezales cuando está encendido el indicador Δ . Sustituya el cartucho de tinta por uno nuevo. (Si queda tinta suficiente para una limpieza de cabezales, quizá pueda limpiarlos desde el panel de control de la impresora.)

 [“Sustitución de los cartuchos de tinta” de la página 126](#)

- ❑ Si realiza varias limpiezas de cabezales en poco tiempo, el Depósito De Mantenimto se llenará más rápido porque casi no se habrá evaporado la tinta que contiene el Depósito De Mantenimto. Tenga a mano un Depósito De Mantenimto de recambio si el instalado no tiene bastante espacio libre.
- ❑ Si los inyectores siguen obstruidos después de varias limpiezas de cabezales, le recomendamos que pruebe con una limpieza potente.
- ❑ La limpieza potente consume más tinta que la normal. Compruebe antes el nivel de tinta y, si queda poca cantidad, y tenga a mano un cartucho nuevo antes de empezar a limpiar.
- ❑ Si los inyectores siguen obstruidos después de una limpieza potente, deje la impresora apagada toda una noche o más tiempo. Después de un tiempo de inactividad, la tinta obstruida puede disolverse.

Si los inyectores siguen obstruidos, consulte a su vendedor o al Servicio Técnico de Epson.

- ❑ Si aparece el mensaje **Error De Limpieza** en la pantalla, consulte la siguiente sección para encontrar la causa y la solución del problema.

 [“Si aparece un mensaje de error” de la página 136](#)

Método de limpieza

Desde el ordenador

En estas explicaciones utilizaremos el controlador de impresora para Windows de ejemplo.

Use **Epson Printer Utility 4** para Mac OS X.

 [“Modo de uso de Epson Printer Utility 4” de la página 59](#)

- 1** En la pantalla **Properties (Propiedades)** (o **Print Settings (Configuración de impresión)**) del controlador de impresora, en la ficha **Utility (Utilidades)**, haga clic en **Head Cleaning (Limpieza de cabezales)**.

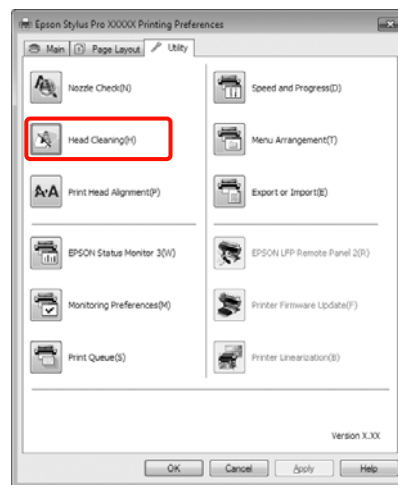

- 2** Haga clic en **Start (Iniciar)**.

Se iniciará la limpieza de cabezales, que dura entre 1 y 10 minutos.

- 3** Haga clic en **Print Nozzle Check Pattern (Imprimir patrón de test de inyectores)**.

Confirme el patrón de test de inyectores.

Si falta algún segmento en el patrón de test de inyectores, haga clic en **Clean (Limpiar)**.

Mantenimiento

Desde la impresora

Botones que sirven para los siguientes ajustes

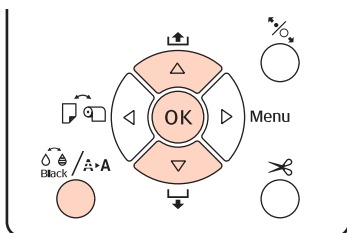

- 1 Pulse el botón si la impresora se encuentra en el estado Preparada, cuando no haya papel o se haya hecho una pausa en la impresión.

Se abrirá el Menú Tinta.

- 2 Pulse los botones / para seleccionar el tipo de limpieza y pulse el botón OK.

- 3 Si está seleccionada **Limpieza Automática**, puede realizar una limpieza pulsando el botón OK.
Si ha seleccionado **Limpieza Manual**, elija el cabezal de impresión (color) que vaya a limpiar y pulse el botón OK.

Si ha seleccionado **Limpieza Manual**, también tiene que elegir entre la limpieza normal y la potente. En cuanto haga su selección empezará la limpieza.

El indicador se pondrá intermitente y se iniciará la limpieza (tarda entre 1 y 10 minutos). No obstante, si la **Rev Autom Inyectores** está **Activada** en el Menú, puede tardar 10 minutos o más. Cuando termina la limpieza se ilumina el indicador .

- 4 Imprima un patrón de test de inyectores, y compruebe el resultado.

[“Test De Inyectores” de la página 120](#)

Corrección de impresiones desalineadas (Alineación de cabezales)

Como entre el cabezal de impresión y el papel hay poca distancia, la impresión puede quedar desalineada por culpa de la humedad o de la temperatura, la inercia de los movimientos del cabezal o porque éste se desplace en los dos sentidos. Como consecuencia, la impresión puede quedar granulosa o desenfocada. Cuando esto ocurra, ejecute una Alineación Cabezales para corregir la desalineación de la impresión.

Aunque se pueda realizar una Alineación Cabezales desde el ordenador o desde la impresora, los procedimientos de alineación son distintos, como se explica a continuación.

Desde la impresora

Puede elegir entre el ajuste automático o manual, después de especificar el número de colores impresos, y si se imprime en los dos sentidos o en uno.

En el ajuste automático, el sensor lee el patrón de ajuste durante la impresión, y registra el valor de ajuste óptimo en la impresora.

En el ajuste manual, el usuario tiene que examinar el patrón y escribir el valor óptimo de ajuste para la alineación.

Hay cuatro tipos de patrón de ajuste.

Uni-D : Para la alineación en un sentido del cabezal tomando como referencia el cian, use cualquier color excepto el Cian.

Bi-D 5-Color : Para la alineación en dos sentidos del cabezal, use los colores Magenta vivo, Negro, Naranja, Gris claro y Cian claro.

En cuanto a la tinta negra, se puede usar tanto Negro mate como Negro foto, según el tipo seleccionado en la impresora en ese momento.

Bi-D 2-Color : Para la alineación en dos sentidos del cabezal, use los colores Cian y Magenta vivo.

Mantenimiento

Bi-D All : Utilice todos los colores de tinta para alinear el cabezal de impresión bidireccionalmente.

Desde el ordenador

Ajuste automático con **Bi-D 5-Color**.

Generalmente, puede alinear los cabezales sólo con esta operación. Recomendamos el ajuste desde el ordenador, pues es el método más simple. No obstante, si no queda satisfecho con el ajuste, hágalo desde la impresora.

Consejo:

La Alineación Cabezales se adapta al ancho del papel cargado. Le recomendamos que la ajuste para el papel que vaya a utilizar.

Desde el ordenador

En estas explicaciones utilizaremos el controlador de impresora para Windows de ejemplo.

Use **Epson Printer Utility 4** para Mac OS X.

 [“Modo de uso de Epson Printer Utility 4” de la página 59](#)

1 Compruebe que haya rollo de papel o una hoja tamaño A4 o mayor en la impresora.

Configure el origen y el tipo de papel adecuados para el papel utilizado.

2 En la pantalla **Properties (Propiedades)** (o **Print Settings (Configuración de impresión)**) del controlador de impresora, en la ficha **Utility (Utilidades)**, haga clic en **Print Head Alignment (Alineación de cabezales)**.

Siga las instrucciones que aparecen en pantalla para alinear el cabezal de impresión.

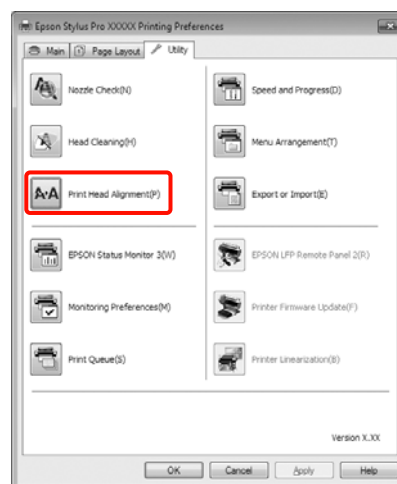

El sensor lee el patrón de ajuste durante la impresión, y registra el valor de ajuste óptimo en la impresora.

Desde la impresora

Si desea realizar la Alineación Cabezales desde la impresora, siga este orden para hacer los ajustes.

- (1) Seleccione el **Grosor Del Papel**.
- (2) Elija entre ajuste automático y manual y realice el ajuste.

Consejo:

- No puede usar los siguientes tipos de papel para realizar un ajuste automático con la función Alineación Cabezales.
 - Papel normal y papel grueso
 - Papel de un tamaño inferior a A4
- El patrón de Alineación Cabezales se imprime con la tinta negra en vigor en la impresora en ese momento, independientemente del tipo de papel cargado.

Si imprime el patrón en papel satinado con tinta Matte Black (Negro mate), intente no frotar la superficie impresa, pues esta tinta tarda en fijarse en papeles satinados.

Mantenimiento

Botones que sirven para los siguientes ajustes

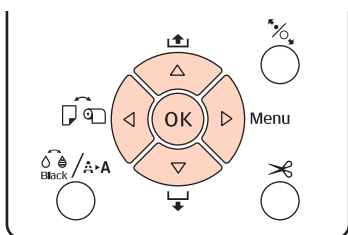

Configuración del Grosor del papel

- 1 Compruebe que haya rollo de papel o una hoja tamaño A4 o mayor en la impresora.
- 2 Pulse el botón ► para abrir el Menú.
- 3 Pulse los botones ▼/▲ para seleccionar **Alineación Cabezales** y pulse el botón ►.
- 4 Pulse los botones ▼/▲ para seleccionar **Grosor Del Papel** y pulse el botón ►.
- 5 Si es papel especial de Epson, configure el **Tipo De Papel**; en caso contrario configure el **Grosor Del Papel**.

Soportes especiales de Epson

- (1) Pulse los botones ▼/▲ para seleccionar **Tipo De Papel** y pulse el botón ►.
- (2) Pulse los botones ▼/▲ para seleccionar el tipo de papel y pulse el botón OK.

Soportes de otros fabricantes

- (1) Pulse los botones ▼/▲ para seleccionar **Grosor Del Papel** y pulse el botón ►.
- (2) Pulse los botones ▼/▲ para seleccionar un grosor de papel comprendido entre 4 y 60 mil (de 0,1 a 1,5 mm), y pulse el botón OK.

En cuanto al grosor del papel, consulte el manual del papel o a su proveedor local.

- 6 Pulse el botón II·III para cerrar el Menú.

Para más información sobre cómo realizar un ajuste manual o automático, consulte las instrucciones correspondientes.

Alineación automática del cabezal de impresión

- 1 Cuando aparezca el Menú, seleccione **Alineación Cabezales - Alineación** y pulse el botón ►.
- 2 Pulse los botones ▼/▲ para seleccionar **Automática** y pulse el botón ►.
- 3 Pulse los botones ▼/▲ para seleccionar el tipo de patrón de alineación y pulse el botón ►.

Si ya ha realizado una Alineación Cabezales desde el ordenador, seleccione **Uni-D**. Si es la primera vez que realiza Alineación Cabezales, seleccione **Bi-D 5-Color**.

- 4 Pulse el botón OK para imprimir el patrón.

El sensor lee el patrón de ajuste durante la impresión, y registra el valor de ajuste óptimo en la impresora.

Consejo:

*Si no está satisfecho con los resultados del ajuste **Bi-D 5-Color**, realice un ajuste **Uni-D**. Si no está satisfecho con los resultados del ajuste **Uni-D**, realice un ajuste **Bi-D All**.*

Alineación manual del cabezal de impresión

En el manual, ajuste primero con **Uni-D** y luego con **Bi-D 2-Color**. Si desea hacer ajustes más precisos, pruebe con **Bi-D All**.

- 1 Cuando aparezca el Menú, seleccione **Alineación Cabezales - Alineación** y pulse el botón ►.
- 2 Pulse los botones ▼/▲ para seleccionar **Manual** y pulse el botón ►.
- 3 Pulse los botones ▼/▲ para seleccionar **Uni-D** y pulse el botón ►.
- 4 Pulse el botón OK para imprimir el patrón.
- 5 Examine el patrón y seleccione el número del patrón que tenga menos espacios en blanco.

Mantenimiento

6 Si en la pantalla del panel de control aparece el mensaje **Uni-D #1 C**, pulse los botones ▼/▲ para seleccionar el número del patrón que revisó en el paso 5 y luego pulse el botón OK.

7 Configure el número de #1 C como #4 VLM, y pulse el botón OK.

Los valores del #1 al #4 indican el tamaño de los puntos de tinta.

8 Seleccione **Bi-D 2-Color** y repita los pasos 4-7.

Consejo:

Cuando termine la Alineación Cabezales, pulse el botón II·III.

Si desea realizar ajustes más precisos, seleccione **Bi-D All** y repita los pasos 4-7.

Sustitución de los consumibles

Sustitución de los cartuchos de tinta

No se puede imprimir si se ha agotado un cartucho de tinta. Si aparece un aviso de poca tinta, le recomendamos que cambie el cartucho o cartuchos lo antes posible.

Si un cartucho se queda sin tinta durante una impresión, podrá seguir imprimiendo después de sustituirlo. Pero, si cambia el cartucho durante un trabajo de impresión, quizá note una diferencia de color, según las condiciones de secado.

Cartuchos de tinta admitidos  “Accesorios opcionales y productos consumibles” de la página 158

Cómo sustituirlos

En el siguiente procedimiento, usaremos de ejemplo la tinta Matte Black (Negro mate). El procedimiento es idéntico para todos los cartuchos de tinta.

Nota:

Epson recomienda el uso de cartuchos de tinta Epson originales. Epson no puede garantizar la calidad ni la fiabilidad de las tintas que no sean de Epson. La tinta no genuina puede provocar daños no cubiertos por las garantías de Epson, y, en determinadas condiciones, un funcionamiento anormal de la impresora. No se mostrarán datos sobre los niveles de tinta de los cartuchos no genuinos, y se registrará el uso de tinta no genuina para su posible uso por parte del Servicio Técnico.

1

Asegúrese de que la impresora está encendida.

Mantenimiento

2 Abra la cubierta del cartucho.

Presione el botón de la cubierta del cartucho para abrirla.

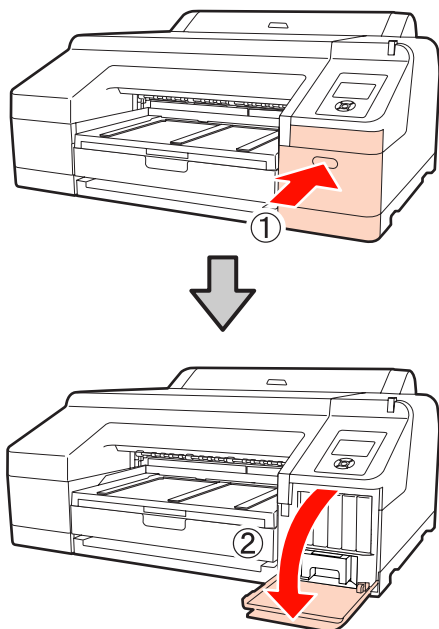

3 Empuje hacia la impresora el cartucho de tinta que desee cambiar.

Oirá un clic y el cartucho sobresaldrá un poco.

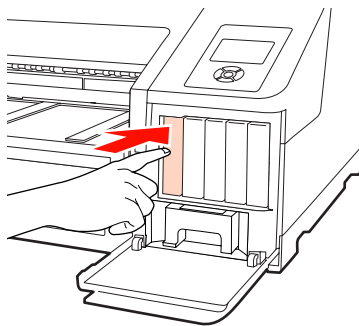

4 Saque el cartucho de la ranura con cuidado.

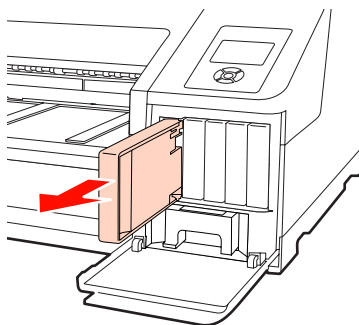

Nota:

Tenga cuidado de no tocar alrededor del orificio de suministro de tinta cuando saque los cartuchos; podría mancharse porque a veces queda algo de tinta.

5 Saque el cartucho de tinta de la bolsa. Agítelo durante 5 segundos, 15 veces horizontalmente en movimientos de unos 5 cm, como se muestra en la ilustración.

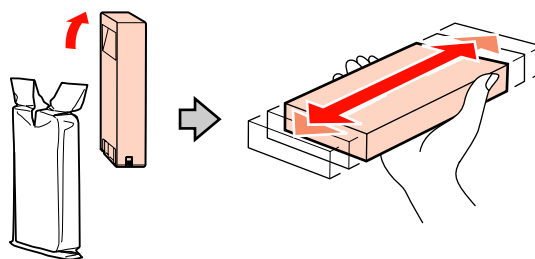

Nota:

No toque el chip IC verde de los cartuchos de tinta, pues podría afectar a la impresión.

6 Sujete el cartucho con la flecha ▲ hacia arriba, e insértelo en la ranura todo lo que pueda, hasta oír un clic.

Compruebe que el cartucho es del color indicado en la etiqueta de la parte de atrás de la cubierta del cartucho.

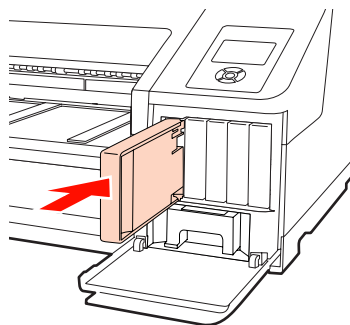

Repita los pasos 3-6 para sustituir otros cartuchos.

Nota:

Instale cartuchos de tinta en todas las ranuras. No se puede imprimir si alguna de las ranuras está vacía.

Mantenimiento

- 7** Cierre la cubierta del cartucho.

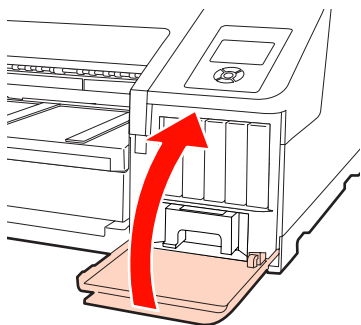

Sustitución del Depósito De Mantenimto 1 y 2

Si aparece el mensaje **Sustit Dep Mantnmtto X** o **Espacio libre insuficie**, cambie el Depósito De Mantenimto especificado.

Tipos de Depósito De Mantenimto admitidos

 [“Accesorios opcionales y productos consumibles” de la página 158](#)

Nota:

No intente reutilizar un depósito de mantenimiento (1 ó 2) que haya sacado y dejado mucho tiempo fuera de la impresora. La tinta del interior estará seca y dura, y no podrá absorber suficiente tinta.

Sustitución del Depósito De Mantenimto 1

Aunque el mensaje de la pantalla hable del Depósito De Mantenimto 1, el nombre de producto de este consumible es Maintenance Box.

Nota:

No cambie el Depósito De Mantenimto 1 durante una impresión. Podría salirse la tinta residual.

- 1** Abra la cubierta de cartuchos de tinta del lateral derecho.

Presione el botón de la cubierta del cartucho para abrirla.

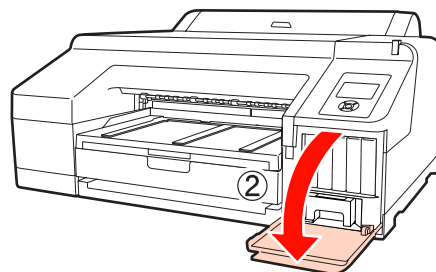
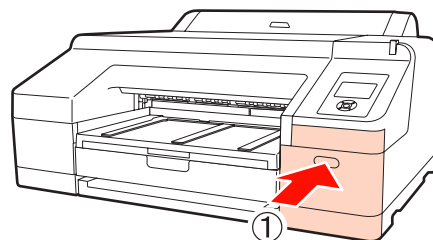

- 2** Saque el Depósito De Mantenimto 1.

Al levantar el Depósito De Mantenimto 1 se abre el cierre; basta con tirar de él para sacarlo.

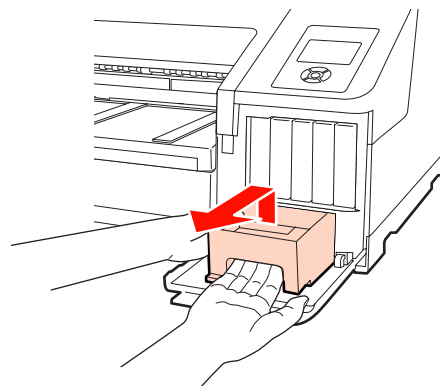

- 3** Coloque el Depósito De Mantenimto 1 usado en la bolsa vacía del nuevo Depósito De Mantenimto 1 y cierre bien la cremallera.

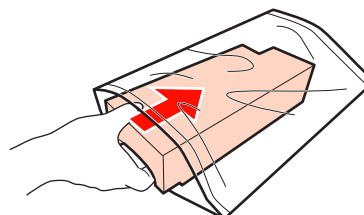

Mantenimiento

- 4** Inserte el nuevo Depósito De Mantenimto 1.

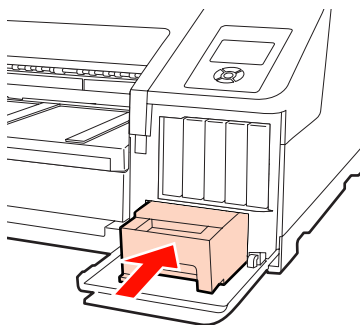

Nota:

Observe las siguientes precauciones para evitar que la impresora deje de funcionar o no imprima correctamente.

- No toque el chip verde del lateral del Depósito De Mantenimto 1.
- No quite la película de la parte superior del Depósito De Mantenimto 1.

- 5** Cierre la cubierta del cartucho.

Sustitución del Depósito De Mantenimto 2

A continuación se explican las instrucciones para sustituir el Depósito De Mantenimto 2 (el Depósito De Mantenimto para la impresión sin márgenes).

Aunque el mensaje de la pantalla hable del Depósito De Mantenimto 2, el nombre de producto de este consumible es Borderless Maintenance Box.

Nota:

No cambie el Depósito De Mantenimto 2 durante una impresión. Si suelta el cierre del Depósito De Mantenimto 2, la impresión se detendrá. Si se detiene una impresión a la mitad, los colores pueden variar y la impresión puede perder calidad cuando se reanude.

- 1** Saque la bandeja de salida.

Levántela ligeramente por el borde para sacarla. Si está instalado, saque también el Spectroproofer opcional.

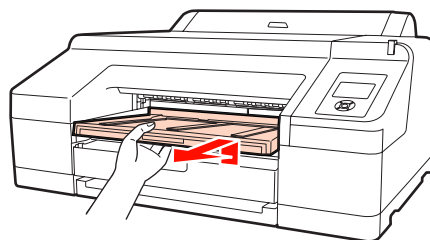

- 2** Abra el cierre del Depósito De Mantenimto 2.

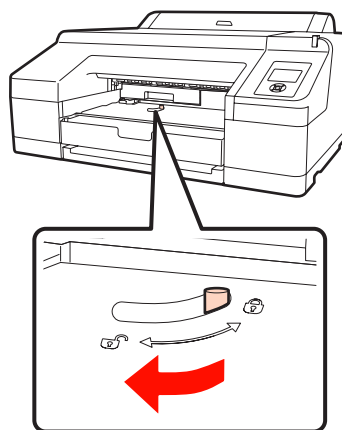

- 3** Tire del Depósito De Mantenimto 2 hacia afuera, con cuidado para que no se incline.

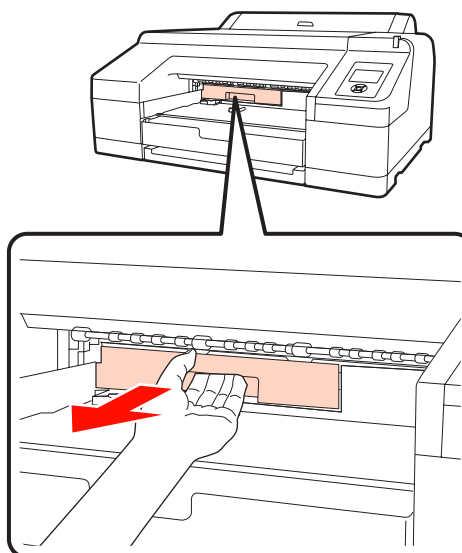

Precaución:

Si se mancha la piel o los ojos de tinta, lave inmediatamente con agua la zona afectada.

Mantenimiento

- 4** Coloque el Depósito De Mantenimto 2 usado en la bolsa vacía del nuevo Depósito De Mantenimto 2 y cierre bien la cremallera.

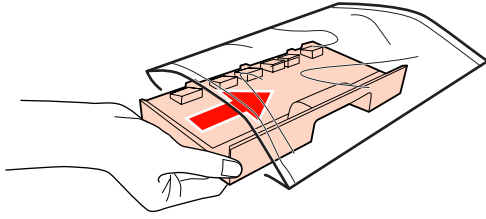

Nota:

No incline el Depósito De Mantenimto 2 hasta que no esté herméticamente encerrado en la bolsa. Podría salirse la tinta desechada y manchar lo que tenga alrededor.

- 5** Inserte el nuevo Depósito De Mantenimto 2. Empújelo bien para encajarlo en su sitio.

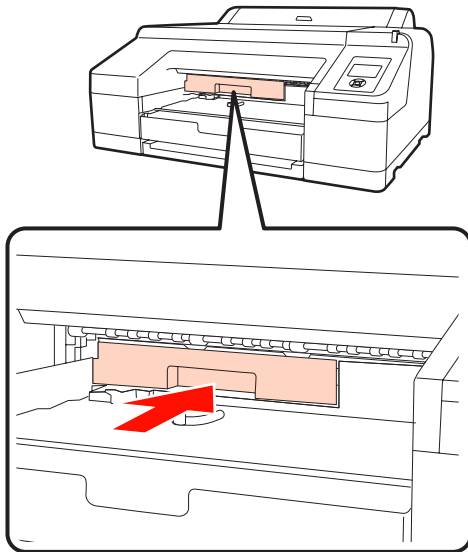

Nota:

No toque el chip verde del lateral del Depósito De Mantenimto 2. Podría impedir el funcionamiento e impresión normales.

- 6** Ponga el cierre.

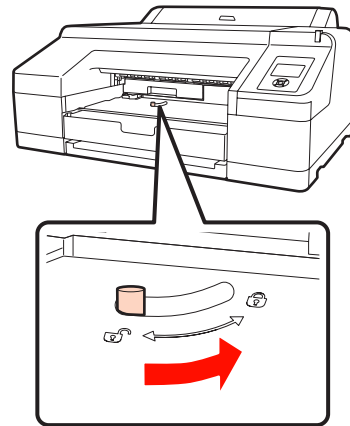

- 7** Coloque la bandeja de salida.

Si antes estaba instalado el Spectroproofer, vuelva a colocarlo.

Sustitución del cortador

Cambie el cortador si ya no corta limpiamente el papel.

Cortador admitido

[“Accesorios opcionales y productos consumibles” de la página 158](#)

Utilice un destornillador de estrella para cambiar el cortador. Tenga a mano un destornillador de estrella antes de cambiar el cortador.

Nota:

Tenga cuidado de no dañar la cuchilla del cortador. Dejarlo caer o golpearlo contra objetos duros puede estropear la cuchilla.

- 1** Apague la impresora.

Si hay papel cargado en la impresora, retírelo. Si está instalado, saque el Spectroproofer opcional. [Manual de usuario de Spectroproofer Mounter 17"](#)

Mantenimiento

- 2** Abra las cubiertas de los cartuchos de la izquierda y de la derecha.

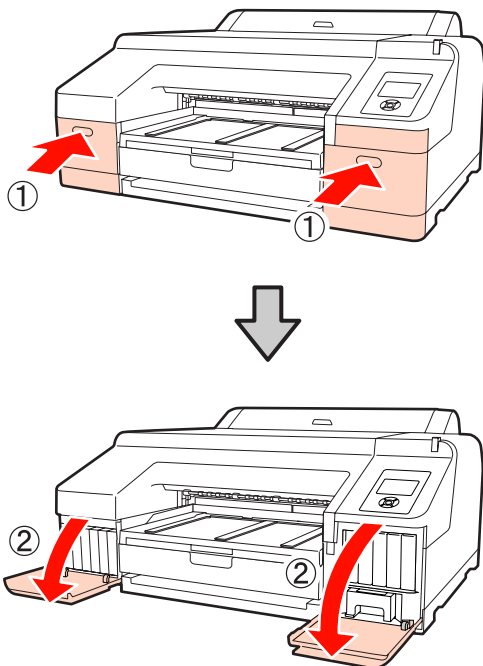

- 3** Abra la cubierta de la impresora.

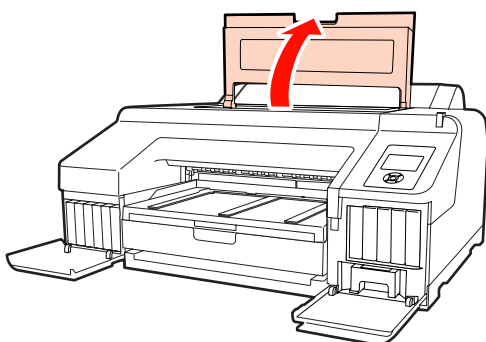

- 4** Quite la cubierta frontal.

Use un destornillador de estrella para sacar los cuatro tornillos que sujetan la cubierta frontal. Quite la cubierta frontal.

Si está instalado, saque el Spectroproofer opcional.

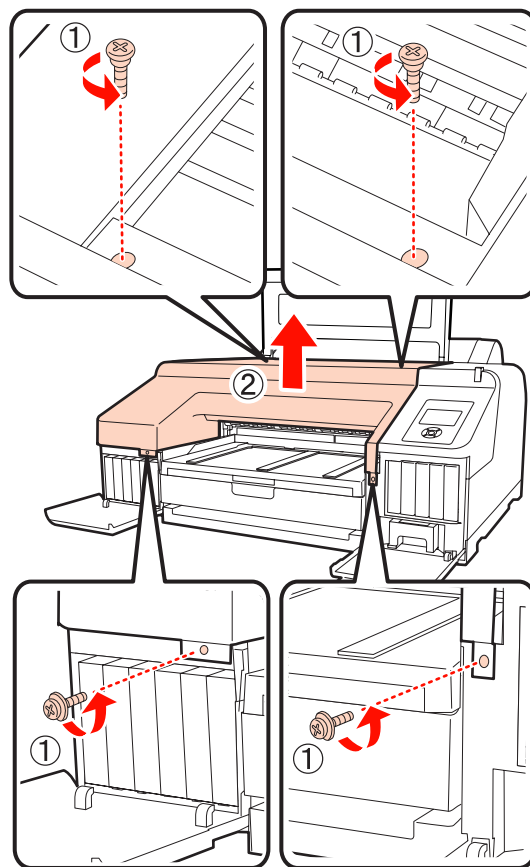

- 5** Abra la cubierta del cortador.

Tire de la cubierta hacia usted mientras presiona el cierre, como se indica en la ilustración, para abrir la cubierta.

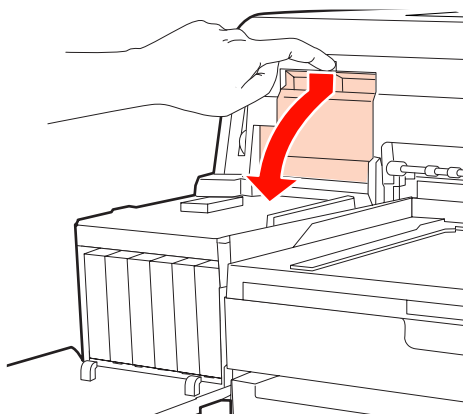

- 6** Saque el cortador usado de la impresora.

Con un destornillador de estrella, afloje el tornillo que sujeta el cortador y tire del cortador hasta sacarlo.

Mantenimiento

! **Precaución:**

No guarde el cortador en un sitio al alcance de los niños. Podrían cortarse con la cuchilla. Tenga mucho cuidado cuando cambie el cortador.

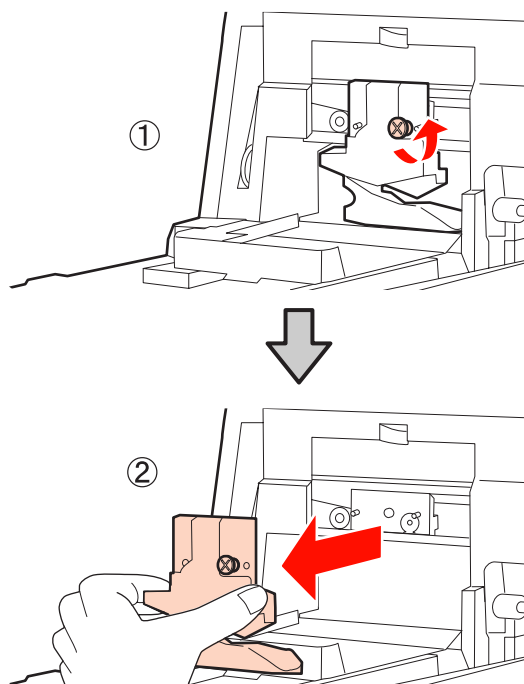
**7**

Instale el cortador nuevo.

Inserte el cortador de forma que la patilla de la impresora encaje en el agujero del cortador. Use un destornillador de estrella para apretar el tornillo que fija el cortador.

Nota:

Atornille el cortador con firmeza o la posición de corte podría desviarse o torcerse ligeramente.

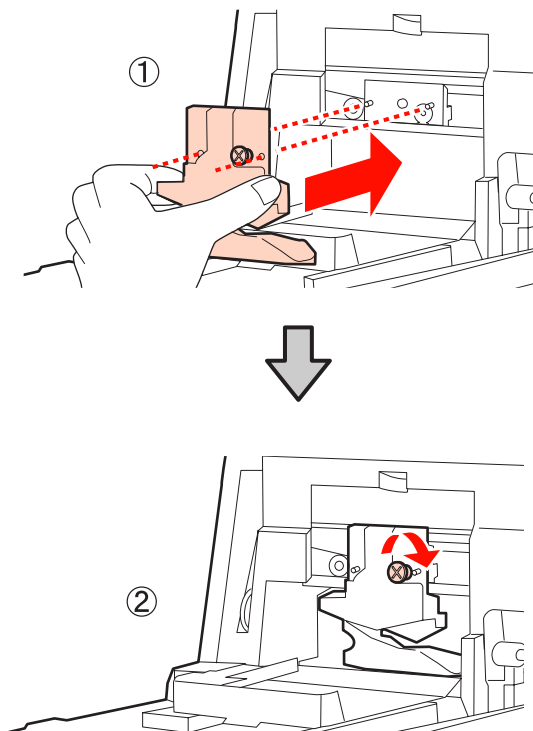
**8**

Cierre la cubierta.

Empuje la cubierta hasta que oiga un clic: indica que la parte superior está en su sitio.

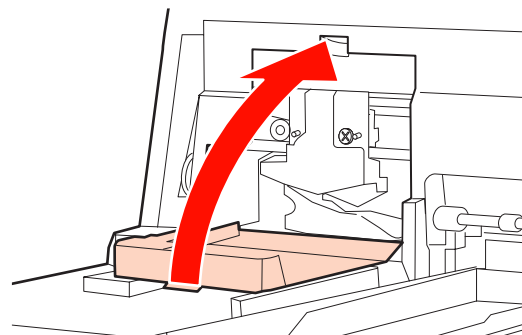
**9**

Vuelva a colocar la cubierta frontal.

Recoloque los cuatro tornillos que sujetan la cubierta y apriételes con un destornillador de estrella. Los tornillos de la parte superior tienen una forma distinta que los frontales. Use los tornillos que tienen una arandela para la parte delantera (la zona de la cubierta de los cartuchos).

Si utiliza el Spectroproofer opcional, instélelo en su sitio sin volver a colocar la cubierta frontal.

Nota:

Si la cubierta frontal no está bien colocada, se producirá un error y la impresora no funcionará.

Mantenimiento

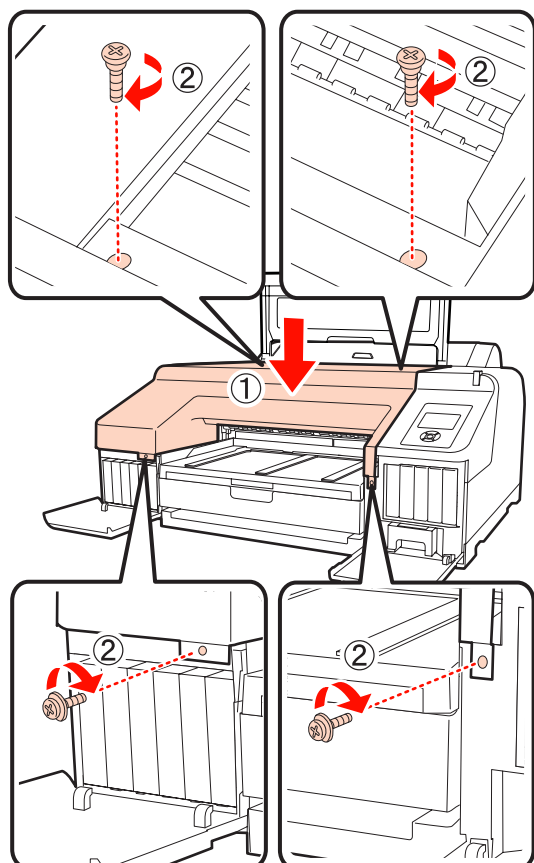

- 10** Cierre la cubierta de la impresora y las cubiertas de los cartuchos de la izquierda y de la derecha.

Limpeza de la impresora

Para mantener la impresora en buen funcionamiento, tiene que limpiarla con regularidad (una vez al mes aproximadamente).

Limpeza del exterior

- 1** Extraiga todo el papel de la impresora.
- 2** Compruebe que la impresora y la pantalla estén apagadas. Desenchufe el cable de alimentación de la toma eléctrica.
- 3** Utilice un paño suave y limpio para quitar con cuidado el polvo o la suciedad.

Si hay alguna parte muy sucia, límpiela con un paño suave humedecido con detergente suave. Después, quite la suciedad con un paño seco y suave.

Nota:

No utilice nunca benceno, disolventes ni alcohol para limpiar la impresora. Podrían decolorarla y deformarla.

Limpeza del interior

Si las impresiones salen manchadas, lleve a cabo una de las siguientes limpiezas.

- Limpieza del rodillo

Indicada si salen manchadas las impresiones en rollo de papel, de alimentación posterior o frontal.
- Limpieza del recorrido de impresión de la cassette del papel

Indicada si las impresiones de papeles procedentes de la cassette salen manchadas o presentan trozos de papel, que impiden que la tinta se impregne en esas zonas.

Limpeza del rodillo

Siga estos pasos para limpiar el rodillo haciendo avanzar papel normal.

Mantenimiento

- 1 Encienda la impresora y cargue un rollo de papel A2 o de 17 pulg. de ancho.

🔗 “Carga y extracción del rollo de papel” de la página 26

- 2 Pulse el botón ▼.

El papel avanzará mientras se mantenga pulsado el botón. Si el papel aparece sin manchas, la limpieza ha terminado.

Corte el papel después de realizar la limpieza.

🔗 “Método de corte manual” de la página 32

Limpieza del recorrido de impresión de la cassette del papel

Siga estos pasos para limpiar las zonas manchadas expulsando papel normal.

- 1 Coloque hojas sueltas A2 o de 17 pulg. de ancho en la cassette del papel.

🔗 “Carga de papel en la cassette” de la página 35

- 2 Confirme que la impresora esté encendida y que el tipo de papel seleccionado es Hojas sueltas.

- 3 Pulse el botón ▼.

El papel se expulsará de la cassette del papel.

Repita el paso 3 hasta que el papel no salga manchado de tinta.

Limpieza interior

- 1 Compruebe que la impresora y la pantalla estén apagadas. Desenchufe el cable de alimentación de la toma eléctrica.

- 2 Deje descansar la impresora un minuto.

- 3 Abra la cubierta de la impresora y use un paño suave para limpiar el polvo y la suciedad del interior de la impresora.

Limpie la parte coloreada de rosa en la siguiente ilustración. Para no esparcir la suciedad, frote de dentro hacia afuera. Si hay alguna parte muy sucia, límpiela con un paño suave humedecido con detergente suave. Después, limpie el interior de la impresora con un paño seco y suave.

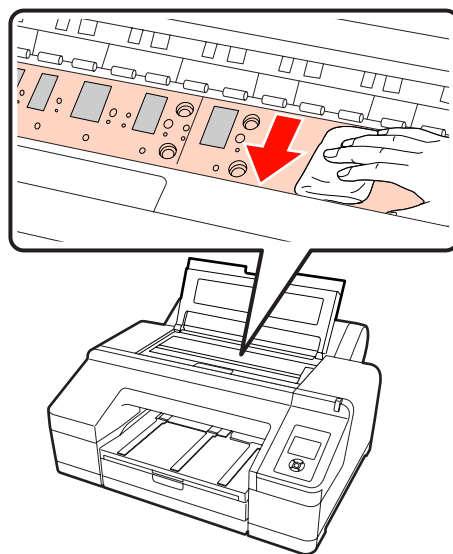

Nota:

- ❑ Cuando limpie, no toque el rodillo ni la zona de absorción de tinta (partes de color gris) de la ilustración anterior, pues las impresiones podrían salir manchadas.
- ❑ No toque los tubos de tinta del interior de la impresora, pues podría averiarla.

Mantenimiento

- 4** Si se acumulan partículas de papel (parecen polvo blanco) en el rodillo, use algún objeto (un palillo, por ejemplo) para empujarlas.

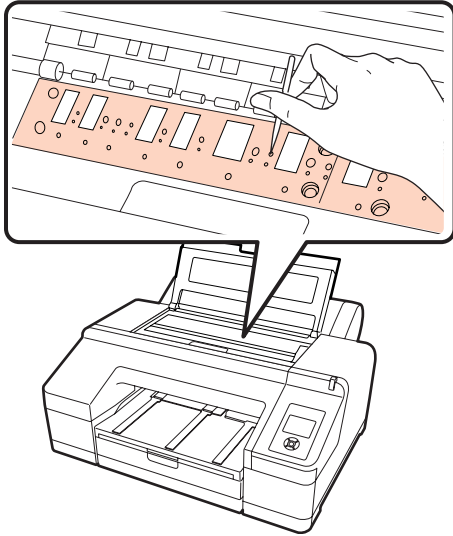

- 5** Cuando termine de limpiar, cierre la cubierta de la impresora.

Problemas y soluciones









Si aparece un mensaje de error

Si se detecta un error en la impresora (que no funciona correctamente), se iluminará la luz de alerta y/o el indicador luminoso del panel de control y aparecerá un mensaje en la pantalla con información sobre el problema.

Los mensajes se describen en la siguiente sección. Si aparece un mensaje de error, consulte las soluciones aquí explicadas y realice los pasos necesarios para resolver el problema.

Mensajes de error	Qué hacer
Atasco De Papel Saque el papel de la impresora.	Pulse el botón  , para liberar el prensador de papel y retire el papel.
Atasco De Papel Saque el papel de la impresora. Apague y encienda.	En la página de referencia siguiente, consulte las secciones "Atasco del rollo de papel", "Las hojas sueltas procedentes de la cassette del papel se han atascado durante la impresión" o "Se han atascado hojas sueltas procedentes del alimentador frontal/posterior manual" y saque el papel atascado. 🔗 "Problemas de alimentación o de expulsión" de la página 153
Aviso Cartucho De Tinta Cartucho no genuino Calidad tinta no genuina es impre- visible. Rendimiento del cartucho no ge- nuino quizá no sea el óptimo. ¿Continuar? Rechazar Aceptar	Seleccione Rechazar si desea sustituir el cartucho de tinta por otro genuino de Epson. Si selecciona Aceptar , podría invalidar la garantía de EPSON. 🔗 "Accesorios opcionales y productos consumibles" de la página 158 🔗 "Sustitución de los cartuchos de tinta" de la página 126
Aviso Cartucho De Tinta Sustituya cartucho/s de tinta.	<input type="checkbox"/> Extraiga el cartucho de tinta y vuelva a instalarlo. Si después de reinstalar el cartucho vuelve a aparecer el mismo mensaje, sustitúyalo por uno nuevo. (No vuelva a instalar el cartucho de tinta que provocó el error.) 🔗 "Sustitución de los cartuchos de tinta" de la página 126 <input type="checkbox"/> El cartucho de tinta puede empañarse. Deje el cartucho de tinta a temperatura ambiente durante 4 horas como mínimo antes de instalarlo. 🔗 "Notas sobre la manipulación de cartuchos de tinta" de la página 21
Aviso Cartucho De Tinta Use cartuchos de tinta de Epson.	Cambie el cartucho de tinta por otro genuino de Epson que sea compatible con esta impresora. 🔗 "Accesorios opcionales y productos consumibles" de la página 158 🔗 "Sustitución de los cartuchos de tinta" de la página 126
Cartucho Tinta Agotado Sustituya cartucho tinta.	Sustituya el cartucho vacío por uno nuevo. 🔗 "Sustitución de los cartuchos de tinta" de la página 126
Cortador casi al final de su vida útil. S recomienda sustituir el cortador.	Es posible que el cortador esté desafilado. Sustitución del cortador. 🔗 "Sustitución del cortador" de la página 130

Problemas y soluciones

Mensajes de error	Qué hacer
Dep Mantmto2 Desbloqueo Bloquee la palanca del depósito de mantenimiento2.	Cierre el Depósito De Mantenimto 2. Aunque el mensaje de la pantalla hable del Depósito De Mantenimto 2, el nombre de producto de este consumible es Borderless Maintenance Box.  "Sustitución del Depósito De Mantenimto 2" de la página 129
Depósito de mantenimiento casi final vida útil.	Fíjese en la pantalla del panel de control para ver si queda poco espacio libre en el Depósito De Mantenimto 1 o Depósito De Mantenimto 2. Si es así, cambie el depósito que está casi vacío por otro nuevo.  "Sustitución del Depósito De Mantenimto 1 y 2" de la página 128
Detec. inyect. obstr. Se aconseja limpiarlos.	Ejecute una limpieza de cabezales para desobstruir los inyectores. Este mensaje seguirá en pantalla después de desobstruir los inyectores, pero desaparecerá en cuanto se imprima un patrón de test. Se puede imprimir mientras el mensaje está en pantalla.  "Ajuste del Cabezal de impresión" de la página 119
Error Ajuste Papel Este papl no s puede carg desde cajón del papel. Inserte papel de menos de 0,8 mm de grosor desde el alimentador posterior manual.	En la cassette hay un papel que no se puede imprimir. Pulse el botón  , seleccione Cancelar Trabajo y saque el papel de la cassette. Para la impresión, utilice el alimentador manual frontal o posterior, según el grosor del papel.  "Tabla de los papeles especiales de Epson" de la página 160  "Carga de hojas sueltas" de la página 34
Error Ajuste Papel Hay rollo papel cargado. Sáquela y cambie el origen de papel por rollo de papel.	Saque el rollo de papel y, en el menú Tipo De Papel, seleccione rollo de papel.  "Carga del rollo de papel" de la página 29
Error Ajuste Papel Revise origen de papel en ajustes de impresora o cargue el papel correctamente.	El ajuste de alimentación de papel configurado en el controlador no coincide con el de Tipo De Papel. Revise el papel cargado, los ajustes de Tipo De Papel y los del controlador de impresora.
Error al Instalar Firmware Actualización fallida. Reinicie la impresora.	Apague la impresora, espere unos minutos y vuelva a encenderla. Intente actualizar el firmware otra vez con EPSON LFP Remote Panel 2. Si este mensaje vuelve a aparecer en pantalla, consulte a su vendedor o al Servicio Técnico de Epson.
Error Carga Papel Pulse el botón ▲ y saque el papel atascado.	Consulte la sección "Se han atascado hojas sueltas procedentes del alimentador frontal/posterior manual" en la gráfica de la siguiente página de referencia y saque el papel atascado.  "Problemas de alimentación o de expulsión" de la página 153
Error Carga Papel Pulse el botón ¼, y saque el papel atascado.	Consulte la sección "Se han atascado hojas sueltas procedentes del alimentador frontal/posterior manual" en la gráfica de la siguiente página de referencia y saque el papel atascado.  "Problemas de alimentación o de expulsión" de la página 153
Error Carga Papel Pulse el botón ¼, y vuelva a poner el rollo de papel.	Pulse el botón ¼, para rebobinar el rollo de papel y colóquelo en la impresora.  "Carga del rollo de papel" de la página 29











Problemas y soluciones

Mensajes de error	Qué hacer
<p>Error Carga Papel Saque el cajón de papel para solucionar atasco de papel.</p>	<p>Consulte la sección "Las hojas sueltas procedentes de la cassette del papel se han atascado durante la impresión" en la gráfica de la siguiente página de referencia y saque el papel atascado.</p> <p>🔗 "Problemas de alimentación o de expulsión" de la página 153</p>
<p>Error Carga Papel Saque la unidad posterior para solucionar el atasco.</p>	<p>Consulte la sección "Las hojas sueltas procedentes de la cassette del papel se han atascado durante la impresión" en la gráfica de la siguiente página de referencia y saque el papel atascado.</p> <p>🔗 "Problemas de alimentación o de expulsión" de la página 153</p>
<p>Error Carga Papel Saque papel d alimentad manual posterior y pulse el botón ▼.</p>	<p>Consulte la sección "Se han atascado hojas sueltas procedentes del alimentador frontal/posterior manual" en la gráfica de la siguiente página de referencia y saque el papel atascado.</p> <p>🔗 "Problemas de alimentación o de expulsión" de la página 153</p>
<p>Error Cartucho De Tinta Instale el cartucho de tinta correcto.</p>	<p>Extraiga el cartucho de tinta e instale otro, compatible con la impresora.</p> <p>🔗 "Accesorios opcionales y productos consumibles" de la página 158</p> <p>🔗 "Sustitución de los cartuchos de tinta" de la página 126</p>
<p>Error Corte Del Papel Saque el papel que no se haya cortado.</p>	<p>El rollo de papel no se corta correctamente. Pulse el botón % para liberar el prensador de papel y retire el papel sin cortar.</p> <p>🔗 "Problemas de alimentación o de expulsión" de la página 153</p> <p>Cambie el cortador si la cuchilla está desafilada.</p> <p>🔗 "Sustitución del cortador" de la página 130</p>
<p>Error De Comando Revise los ajustes de la impresora.</p>	<p>Pulse el botón II-III y seleccione Cancelar Trabajo para cancelar la impresión. Después, confirme que ha instalado el controlador adecuado para la impresora.</p>
<p>Error De Limpieza Espacio insuficiente en depósito mantenimiento 1. ¿Continuar la limpieza? Sí (recomendado) No</p>	<p>Si selecciona Sí, aparecerá el mensaje de sustitución del Depósito De Mantenimto 1. Cambie el Depósito De Mantenimto por uno nuevo para seguir limpiando.</p> <p>🔗 "Sustitución del Depósito De Mantenimto 1" de la página 128</p> <p>Si selecciona No, se cancelará la limpieza y la impresora volverá a estar preparada para imprimir.</p>
<p>Error De Limpieza Fallo limpieza autom. de cabezales ¿Intentarlo de nuevo? Sí No</p>	<p>Los inyectores no se han desobstruido ni siquiera después de la limpieza. Seleccione Sí para hacer otra limpieza.</p> <p>🔗 "Limpieza del cabezal de impresión" de la página 121</p> <p>Si la limpieza no se inicia, cancele la impresión desde el ordenador, apague la impresora, espere un rato y vuelva a encenderla.</p> <p>Si selecciona No, se cancelará la limpieza y la impresora volverá a estar preparada para imprimir.</p>
<p>Error De Limpieza No hay suficiente tinta. ¿Continuar la limpieza? Sí (Recomendado) No</p>	<p>Si selecciona Sí, aparecerá el mensaje de cambio de cartucho de tinta. Cambie el cartucho de tinta por uno nuevo para seguir limpiando.</p> <p>🔗 "Sustitución de los cartuchos de tinta" de la página 126</p> <p>Si selecciona No, se cancelará la limpieza y la impresora volverá a estar preparada para imprimir.</p>



Problemas y soluciones

Mensajes de error	Qué hacer
<p>Error De SpectroProofer Consulte el manual para ver cómo solucionar el problema. XX</p> <p>(Siendo XX el número de error.)</p>	<p>Fíjese en el número del error y siga estas indicaciones para solucionarlo.</p> <ul style="list-style-type: none"> <input type="checkbox"/> Si se trata del error número 01 <p>Apague la impresora y saque la montadora de Spectroproofer. Encienda la impresora cuando la cubierta esté instalada correctamente.</p> <p>Manual de usuario de Spectroproofer Mounter 17" (PDF) Manual de instalación de Spectroproofer Mounter 17" (Hoja)</p> <p>Si este mensaje vuelve a aparecer en pantalla, consulte a su vendedor o al Servicio Técnico de Epson.</p> <input type="checkbox"/> Si se trata del error número 02 <p>Apague la impresora y saque la montadora de Spectroproofer. Saque la guía de papel de Spectroproofer y vuelva a instalarla correctamente. Reinstale la montadora de Spectroproofer correctamente y encienda la impresora.</p> <p>Manual de usuario de Spectroproofer Mounter 17" (PDF) Manual de instalación de Spectroproofer Mounter 17" (Hoja)</p> <p>Si este mensaje vuelve a aparecer en pantalla, consulte a su vendedor o al Servicio Técnico de Epson.</p> <input type="checkbox"/> Se trata del error número 13 ó 15 <p>Apague la impresora y saque la montadora de Spectroproofer. Saque todos los objetos extraños y materiales de embalaje que haya alrededor de la base de la impresora. Vuelva a instalar la base correctamente. Reinstale la montadora de Spectroproofer correctamente y encienda la impresora.</p> <p>Manual de usuario de Spectroproofer Mounter 17" (PDF) Manual de instalación de Spectroproofer Mounter 17" (Hoja)</p> <p>Confirme que no haya ningún problema con el tipo de soporte o el entorno.</p> <p>Manual de usuario de Spectroproofer Mounter 17" (PDF)</p> <p>Si este mensaje vuelve a aparecer en pantalla, consulte a su vendedor o al Servicio Técnico de Epson.</p> <input type="checkbox"/> Si se trata del error número 08 <p>Apague la impresora y saque el ILS20EP y la pieza de calibración del blanco de la montadora de Spectroproofer. Compruebe que el número indicado en la etiqueta del ILS20EP sea el de la pieza de calibración del blanco. Si no es así, vuelva a intentarlo con una combinación del mismo número. Si la lente del ILS20EP o la pieza de calibración del blanco están manchados, límpielos. Vuelva a instalar las piezas correctamente y encienda la impresora.</p> <p>Manual de usuario de Spectroproofer Mounter 17" (PDF)</p> <p>Si este mensaje vuelve a aparecer en pantalla, consulte a su vendedor o al Servicio Técnico de Epson.</p> <input type="checkbox"/> Si aparece otro código en la pantalla, apúntelo y consulte a su vendedor o al Servicio Técnico de Epson.
<p>Error De SpectroProofer Consulte el manual y conecte ILS20EP a SpectroProofer. Apague la impresora y vuelva a encenderla.</p>	<p>Apague la impresora y saque el dispositivo de medición del color de la montadora de Spectroproofer. Vuelva a instalarlo correctamente y encienda la impresora.</p> <p>Manual de instalación de Spectroproofer Mounter 17" (Hoja)</p>

Problemas y soluciones

Mensajes de error	Qué hacer
<p>Error De SpectroProofer Enchufe el cable de Spectro Proofer y reinicie la impresora.</p>	<p>Apague la impresora y enchufe el cable de conexión a la impresora de la montadora de Spectroproofer. Encienda la impresora cuando confirme que el cable de conexión a la impresora está bien enchufado.</p> <p> Manual de instalación de Spectroproofer Mounter 17" (Hoja)</p>
<p>Error De Tinta Negra La tinta negra no coincide con el tipo de impresión.</p> <p>Para cancelar impresión, pulse el botón .</p> <p>Para cambiar tinta negra para imprimir, pulse el botón .</p>	<p>El tipo de tinta negra configurado en la impresora es distinto del configurado en el controlador de impresora. Pulse el botón  para cambiar al tipo de tinta negra especificado en el controlador de impresora y seguir imprimiendo. Se tarda unos 2 ó 3 minutos en cambiar de tipo de tinta negra (desde el cambio de la tinta hasta que termina la carga de la tinta). Además, se consumen de 2 a 4 ml de la tinta negra que se cambia. No cambie de tipo de tinta negra si no es necesario.</p>
<p>Error Dep Mantenimto1 Sustituya depósito mantenimiento1.</p>	<p>Coloque el Depósito De Mantenimto 1 correctamente. Si aparece el mismo mensaje de error, cambie el Depósito De Mantenimto 1 por otro nuevo.</p> <p>Aunque el mensaje de la pantalla hable del Depósito De Mantenimto 1, el nombre de producto de este consumible es Maintenance Box.</p> <p> "Sustitución del Depósito De Mantenimto 1" de la página 128</p>
<p>Error Dep Mantenimto2 Sustituya depósito mantenimiento2.</p>	<p>Coloque el Depósito De Mantenimto 2 correctamente. Si aparece el mismo mensaje de error, cambie el Depósito De Mantenimto 2 por otro nuevo.</p> <p>Aunque el mensaje de la pantalla hable del Depósito De Mantenimto 2, el nombre de producto de este consumible es Borderless Maintenance Box.</p> <p> "Sustitución del Depósito De Mantenimto 2" de la página 129</p>
<p>Error Expulsión Papel Pulse el botón .</p>	<p>Pulse el botón  para rebobinar el rollo de papel.</p> <p> "Extracción del rollo de papel" de la página 32</p>
<p>Error Origen Papel Hay hoja suelta cargada. Sáquela y cambie el origen de papel por rollo de papel.</p>	<p>Pulse el botón OK para cerrar el mensaje, saque las hojas sueltas de la impresora y cambie el origen en el menú Tipo De Papel.</p>
<p>Error Origen Papel Hay rollo papel cargado. Sáquelo y cambie el origen de papel por hojas sueltas.</p>	<p>Pulse el botón OK para cerrar el mensaje, saque el rollo de papel de la impresora y cambie el origen en el menú Tipo De Papel. Si Aliment Automát Rollo está Desactivada en el Menú, no podrá cambiar el tipo de papel cuando esté utilizando un rollo de papel.</p> <p> "Extracción del rollo de papel" de la página 32</p>
<p>Error Posición Soporte Baje el soporte de expulsión de papel.</p>	<p>El soporte de expulsión de papel está levantado. Baje el soporte de expulsión de papel.</p>
<p>Error Posición Soporte Levante el soporte de expulsión de papel.</p>	<p>El soporte de expulsión de papel está bajado. Levante el soporte de expulsión de papel.</p>

Problemas y soluciones

Mensajes de error	Qué hacer
<p>Error Sensor Papel Problema con papel cargado o con la impresión. Consulte el manual.</p>	<p>Si este error aparece durante una alineación automática de cabezales, compruebe los siguientes puntos.</p> <ul style="list-style-type: none"> <input type="checkbox"/> ¿Ha cargado papel incompatible con la alineación automática de cabezales? No se puede realizar una alineación automática de cabezales con papel normal ni con papel grueso. <input type="checkbox"/> ¿Ha cargado un papel menor que A4? Cargue papel tamaño A4 o mayor. <input type="checkbox"/> ¿Hay algún inyector obstruido? Realice una limpieza de cabezales. 🔗 "Método de limpieza" de la página 122 <p>Si cuando aparezca este mensaje de error no está realizando una alineación automática de cabezales, compruebe que la impresora admita el papel cargado. La impresora no puede imprimir correctamente en soportes tales como transparencias o papel de calco.</p>
<p>Error Sin Márgenes Cargue papel de tamaño admitido o de la forma correcta.</p>	<p>Compruebe los puntos siguientes.</p> <ul style="list-style-type: none"> <input type="checkbox"/> Pulse el botón  para Cancelar Trabajo y expulse el papel. Cargue papel del tamaño correcto. 🔗 "Carga de un rollo de papel" de la página 27 🔗 "Carga de hojas sueltas" de la página 34 🔗 "Tamaños de papel que admiten la impresión sin márgenes" de la página 72 <input type="checkbox"/> Si el papel queda ondulado o poco tenso, puede que la impresora no reconozca correctamente el tamaño del papel. Alise el papel antes de colocarlo en la impresora, o use papel nuevo. 🔗 "Carga de hojas sueltas" de la página 34 <input type="checkbox"/> Cargue el papel en la posición correcta. 🔗 "Carga de un rollo de papel" de la página 27 🔗 "Carga de hojas sueltas" de la página 34 <input type="checkbox"/> Si la opción Detectar Tamaño Papel está Desactivada en el Menú, pruebe a configurarla como Activada. 🔗 "Menú Config. Impresora" de la página 108
<p>Error Tamaño Papel Cargue papel de tamaño correcto.</p>	<p>No se admite el ancho del papel cargado en la impresora. Pulse el botón , para liberar el prensador de papel y retire el papel.</p> <p>Compruebe que se cumplan las siguientes condiciones y cargue papel del ancho adecuado.</p> <ul style="list-style-type: none"> <input type="checkbox"/> El mínimo de anchura de papel que admite esta impresora es de 8 pulgadas. <input type="checkbox"/> Para alinear los cabezales, tiene que haber papel tamaño A4 o mayor cargado en la impresora. <p>Si aparece un mensaje de error aunque el papel cargado tenga el ancho adecuado, quizá pueda imprimir si configura Detectar Tamaño Papel como Desactivada en el Menú. 🔗 "Menú Config. Impresora" de la página 108</p>
<p>Espacio libre insuficie Sustituya depósito mantenimiento1.</p>	<p>Cambie el Depósito De Mantenimto 1 por otro nuevo.</p> <p>Aunque el mensaje de la pantalla hable del Depósito De Mantenimto 1, el nombre de producto de este consumible es Maintenance Box. 🔗 "Sustitución del Depósito De Mantenimto 1" de la página 128</p>

Problemas y soluciones

Mensajes de error	Qué hacer
<p>Inyector Atascado Espacio insuficiente en depósito mantenimiento 1. ¿Continuar la limpieza? Sí (recomendado) No</p>	<p>Si selecciona Sí, aparecerá el mensaje de sustitución del Depósito De Mantenimto 1. Cambie el Depósito De Mantenimto por uno nuevo para seguir limpiando. ☞ "Sustitución del Depósito De Mantenimto 1" de la página 128</p> <p>Si selecciona No, se cancelará la limpieza y la impresora volverá a estar preparada para imprimir.</p>
<p>Inyector Atascado No hay suficiente tinta. ¿Continuar la limpieza? Sí (Recomendado) No</p>	<p>Si selecciona Sí, aparecerá el mensaje de cambio de cartucho de tinta. Cambie el cartucho de tinta por uno nuevo para seguir limpiando. ☞ "Sustitución de los cartuchos de tinta" de la página 126</p> <p>Si selecciona No, se cancelará la limpieza y la impresora volverá a estar preparada para imprimir.</p>
<p>Limpieza Automática Función no disponible ahora. Patrón test en el menú de test de inyectores.</p>	<p>Pulse el botón OK para cerrar el mensaje y ejecute la opción Imprimir Patrón Test del Menú Tinta. ☞ "Test De Inyectores" de la página 120</p>
<p>No Hay Cajón Papel Instale el cajón de papel.</p>	<p>Instale la cassette del papel. ☞ "Carga de papel en la cassette" de la página 35</p>
<p>No Hay Cartucho Instale cartucho/s de tinta.</p>	<p>Instale cartuchos de tinta. ☞ "Sustitución de los cartuchos de tinta" de la página 126</p>
<p>No Hay Dep Mantenmto2 Instale el depósito de mantenimiento 2.</p>	<p>Instale el Depósito De Mantenimto 2 correctamente. ☞ "Sustitución del Depósito De Mantenimto 2" de la página 129</p>
<p>No Hay Dep Mantenmto Instale el depósito de mantenimiento 1.</p>	<p>Instale el Depósito De Mantenimto 1 correctamente. ☞ "Sustitución del Depósito De Mantenimto 1" de la página 128</p>
<p>No Hay Tapa Frontal Instale la tapa frontal y reinicie la impresora.</p>	<p>Apague la impresora y vuelva a colocar la cubierta frontal. Vuelva a instalar el dispositivo correctamente y encienda la impresora. Instalación de la cubierta frontal ☞ "Sustitución del cortador" de la página 130</p>
<p>No Hay Unidad Posterior Instale la unidad posterior.</p>	<p>Instale la unidad posterior. Encontrará las instrucciones para instalar la unidad posterior en la siguiente sección: "Las hojas sueltas procedentes de la cassette del papel se han atascado durante la impresión". ☞ "Problemas de alimentación o de expulsión" de la página 153</p>
<p>No Queda Papel Para papel d menos d 0,8 mm d grosor, inserte dsde alim manual poster. Para papl más grueso, puls % e insértelo desde aliment frontal manual.</p>	<p>Coloque el papel en el alimentador manual frontal o posterior, según el grosor del papel. ☞ "Carga manual por detrás de la impresora" de la página 39 ☞ "Carga y expulsión de papel grueso" de la página 40</p>
<p>No Queda Papel Ponga papel en la cajón del papel.</p>	<p>Compruebe que no se esté imprimiendo nada, saque la cassette y cargue el papel. ☞ "Carga de papel en la cassette" de la página 35</p>

Problemas y soluciones

Mensajes de error	Qué hacer
No Queda Papel Pulse el botón %.	Pulse el botón % e instale el rollo de papel.  "Carga de un rollo de papel" de la página 27 Aunque se acabe el papel durante la impresión, los datos de impresión restantes se imprimirán en cuanto cargue más papel. Si desea imprimir desde el principio en el papel nuevo en vez de reanudar la impresión desde el punto en el que se quedó parada, pulse el botón II y seleccione Cancelar Trabajo . Después, cargue el papel nuevo y vuelva a realizar la operación de impresión.
Papel Torcido Cargue papel correctamente.	No hay papel cargado. Pulse el botón % para liberar el prensador y cargue el papel correctamente.  "Carga de un rollo de papel" de la página 27  "Carga de hojas sueltas" de la página 34
Queda Muy Poco Papel	Prepare un rollo de papel nuevo para reponerlo.  "Carga y extracción del rollo de papel" de la página 26
Queda Poca Tinta	Prepare un cartucho de tinta nuevo para reponerlo.  "Sustitución de los cartuchos de tinta" de la página 126
Sustit Dep Mantnmt 1 Al final de su vid útil. Sustituya de- pósito mantenimiento1.	Cambie el Depósito De Mantenimto 1 por otro nuevo. Aunque el mensaje de la pantalla hable del Depósito De Mantenimto 1, el nombre de producto de este consumible es Maintenance Box.  "Sustitución del Depósito De Mantenimto 1" de la página 128
Sustit Dep Mantnmt 2 Para continu imprimiendo sin már- genes cambie dep mantmto2.	Para imprimir sin márgenes, tiene que cambiar el Depósito De Mantenimto 2. Aunque el mensaje de la pantalla hable del Depósito De Mantenimto 2, el nombre de producto de este consumible es Borderless Maintenance Box.  "Sustitución del Depósito De Mantenimto 2" de la página 129
Tapa Cartcho Abierta Cierre tapa derecha de cartucho.	Cierre la cubierta de cartuchos de la derecha.  "Sustitución de los cartuchos de tinta" de la página 126
Tapa Cartcho Abierta Cierre tapa izquierda de cartucho.	Cierre la cubierta de cartuchos de la izquierda.  "Sustitución de los cartuchos de tinta" de la página 126
Tapa Cartcho Abierta Cierre tapas derecha e izquierda de cartucho.	Cierre las cubiertas izquierda y derecha de los cartuchos.  "Sustitución de los cartuchos de tinta" de la página 126
Tapa Imprsrta Abiert Cierre la tapa.	Cierre la cubierta de la impresora.
Test Autom. Inyectores Función no disponible ahora. Imprima el patrón test en el menú de test de inyectores.	Pulse el botón OK para cerrar el mensaje y ejecute la opción Imprimir Patrón Test del Menú Tinta.  "Test De Inyectores" de la página 120
Tinta Insufic P Limpiez Cambie el cartucho de tinta. Puede volver a instalar el cartucho en uso para imprimir.	Este mensaje aparece cuando se selecciona Sí por un Error De Limpieza o un error de Inyector Atascado. Sustituya el cartucho vacío por uno nuevo.  "Sustitución de los cartuchos de tinta" de la página 126

Problemas y soluciones



En el caso de un mensaje de Petición de mantenimiento/Llame Servicio Técnico

Mensajes de error	Qué hacer
<p>Llame Servicio Técnico Código XXXX Apague y encienda. Si no funciona, apunte el código y llame al servicio técnico</p>	<p>Se produce una llamada al servicio cuando:</p> <ul style="list-style-type: none"> <input type="checkbox"/> El cable de alimentación no está bien conectado <input type="checkbox"/> Ocurre un error que no puede resolverse <p>Cuando se produce una llamada al servicio, la impresora automáticamente deja de imprimir. Apague la impresora, desenchufe el cable de alimentación de la toma de corriente y de la entrada de CA de la impresora. Después, vuelva a enchufarlo. Encienda la impresora varias veces.</p> <p>Si la misma llamada de servicio aparece en la pantalla, pida ayuda a su distribuidor o al Servicio Técnico de Epson. Indíqueles que el código de la llamada de servicio es "XXXX".</p>
<p>Petición De Mantenimiento Código XXXX Consulte el manual</p>	<p>Una pieza de la impresora casi ha llegado al final de su vida útil.</p> <p>Comunique al vendedor o al Servicio Técnico de Epson el código de la petición de mantenimiento.</p> <p>No podrá cerrar el mensaje de petición de mantenimiento hasta que reponga la pieza. Si sigue usando la impresora, aparecerá un mensaje indicándole que llame al Servicio Técnico.</p>



Problemas y soluciones

Solución de problemas

No puede imprimir (porque la impresora no funciona)

Síntoma	Qué hacer
La impresora no se enciende.	<p>¿El cable de alimentación está enchufado a la toma eléctrica y a la impresora? Compruebe que el cable de alimentación esté bien enchufado a la impresora.</p> <p>¿Hay algún problema con la toma de corriente? Para confirmar que su toma funciona, enchufe el cable de alimentación de otro aparato eléctrico.</p>
La impresora se apaga automáticamente.	<p>¿Ha configurado el ajuste Gestion de Energía como Activar? Si no desea que la impresora se apague automáticamente, configure este ajuste como Desactivar.</p> <p> "Lista del Modo De Mantenimient" de la página 167</p>
El controlador de la impresora no está instalado correctamente (Windows).	<p>¿La impresora aparece en la carpeta Printers (Impresoras) o Printers and Faxes (Impresoras y faxes)?</p> <p><input type="checkbox"/> Sí</p> <p>El controlador de impresora está instalado. Consulte "La impresora no se comunica con el ordenador" en la página siguiente.</p> <p><input type="checkbox"/> No</p> <p>El controlador de impresora no está instalado. Instale el controlador de la impresora.</p> <p>¿Coincide la configuración del puerto de la impresora con el puerto de conexión de la impresora? Compruebe el puerto de la impresora.</p> <p>Haga clic en la pestaña Ports (Puertos) del cuadro de diálogo Propiedades del controlador de impresora y seleccione Print to the following port(s). (Imprimir en los siguientes puertos.)</p> <p><input type="checkbox"/> USB: USB xxx (siendo x el número de puerto) para la conexión USB</p> <p><input type="checkbox"/> Red: La dirección IP correcta para la conexión de red.</p> <p>Si no está indicado, el controlador de impresora no está instalado correctamente. Borre y vuelva a instalar el controlador de impresora.</p> <p> "Desinstalación del controlador de impresora" de la página 57</p>
El controlador de impresora no está instalado correctamente (en Mac OS X).	<p>¿Se ha agregado la impresora a la lista de impresoras? Haga clic en el menú Apple, en la carpeta System Preferences (Preferencias del Sistema) y luego en la subcarpeta Print & Fax (Impresión y Fax) (Print & Scan (Impresión y Escaneado) en Mac OS X 10.7).</p> <p>Si no aparece el nombre de la impresora, añada la impresora.</p>

Problemas y soluciones

Síntoma	Qué hacer
La impresora no se comunica con el ordenador.	<p>¿Está bien enchufado el cable? Confirme que el cable de interfaz de la impresora esté bien enchufado al terminal correcto del ordenador y de la impresora. Asegúrese también de que el cable no está roto o doblado. Si tiene un cable de repuesto, pruebe a conectarla con él.</p> <p>¿Coinciden las especificaciones del cable de interfaz con las especificaciones del ordenador? Confirme que las especificaciones del cable de interfaz cumplan las especificaciones de la impresora y del ordenador.</p> <p> "Requisitos del sistema" de la página 171</p> <p>¿El cable de interfaz está conectado directamente al ordenador? Si utiliza un dispositivo para alternar entre impresoras o un alargador de cable entre la impresora y el ordenador, quizá no pueda imprimir por sus combinaciones. Conecte la impresora directamente al ordenador con el cable de interfaz para ver si puede imprimir sin problemas.</p> <p>Cuando utilice un distribuidor de puertos USB ¿lo está utilizando correctamente? En las especificaciones para USB, son posibles cadenas margaritas de hasta cinco distribuidores de puertos USB. Sin embargo, le recomendamos que conecte la impresora al primer distribuidor de puertos conectado directamente al ordenador. Con algunos distribuidores, el funcionamiento de la impresora puede resultar inestable. En ese caso, enchufe el cable USB directamente al puerto USB de su ordenador.</p> <p>¿Se detecta correctamente el distribuidor USB? Confirme que el ordenador detecte correctamente el distribuidor USB. Si lo detecta correctamente, desenchufe todos los distribuidores USB del puerto USB del ordenador y enchufe el conector de interfaz USB de la impresora directamente al puerto USB del ordenador. Pregunte al distribuidor del controlador USB sobre su funcionamiento.</p>
No puede imprimir en el entorno de red.	<p>¿Son correctos los ajustes de red? Solicite los ajustes de red a su distribuidor de red.</p> <p>Conecte la impresora directamente al ordenador utilizando un cable USB, e intente imprimir. Si puede imprimir mediante USB, hay problemas en el entorno de red. Pregunte a su administrador de sistema o consulte el manual de su sistema de red. Si no puede imprimir por USB, consulte la sección correspondiente de este Manual de usuario.</p>
Se ha producido un error en la impresora.	<p>Vea si han ocurrido errores en la impresora: fíjese en los indicadores luminosos y en los mensajes del panel de control de la impresora.</p> <p> "Panel de control" de la página 13</p> <p> "Si aparece un mensaje de error" de la página 136</p>



Problemas y soluciones

Síntoma	Qué hacer
La impresora deja de imprimir.	<p>¿La cola de impresión está en Pause (Pausa)? (Windows) Si usted detiene la impresión o la impresora para de imprimir debido a un error, la cola de impresión queda en Pause (Pausa). No se puede imprimir en ese estado.</p> <p>Haga doble clic en el icono de la impresora de la carpeta Printers (Impresoras) y seleccione Pause Printing (Pausar la impresión) en el menú de la Printer (Impresora) para desactivar la casilla.</p> <p>¿El estado de Printer Setup Utility (Utilidad configuración impresoras) (o del Print Center (Centro de impresión)) es Detenido? (Mac OS X) En Mac OS X 10.7, 10.6 y 10.5:</p> <p>Si hace clic en la opción Pause Printer (Poner en pausa la impresora) de Print & Fax (Impresión y Fax) (Print & Scan (Impresión y Escaneado)) en Mac OS X v10.7), y luego en Open Print Queue (Abrir cola de impresión), la impresión no empezará hasta que se libere la impresora.</p> <p>(1) Haga clic en el menú Apple, en la carpeta System Preferences (Preferencias del Sistema) y luego en la subcarpeta Print & Fax (Impresión y Fax) (Print & Scan (Impresión y Escaneado)) en Mac OS X 10.7).</p> <p>(2) Haga doble clic en la impresora que esté en pausa.</p> <p>(3) Haga clic en Resume Printer (Reanudar impresión).</p> <p>En Mac OS X 10.4:</p> <p>Si hace clic en Stop Jobs (Detener tareas) en Printer Setup Utility (Utilidad configuración impresoras), la impresora no comienza a imprimir hasta que se libera.</p> <p>(1) Haga doble clic en la carpeta Applications (Aplicaciones), en la carpeta Utilities (Utilidades) y en la Printer Setup Utility (Utilidad configuración impresoras).</p> <p>(2) Haga doble clic en la impresora que esté detenida.</p> <p>(3) Haga clic en el trabajo que esté en pausa y luego en Start Jobs (Iniciar trabajos).</p> <p>Si aparece en el Dock Printer Setup Utility (Utilidad configuración impresoras) (o Print Center (Centro de impresión)), puede seguir estos pasos.</p> <p>(1) Haga clic en Printer Setup Utility (Utilidad configuración impresoras) (o en Print Center (Centro de impresión)) en el Dock.</p> <p>(2) Haga doble clic en la impresora que esté detenida.</p> <p>(3) Haga clic en el trabajo que esté en pausa y luego en Start Jobs (Iniciar trabajos).</p>

Problemas y soluciones



Síntoma	Qué hacer
Su problema no figura en este capítulo.	<p>Determine si el problema se debe al controlador de impresora o a la aplicación. (Windows)</p> <p>Haga una impresión de prueba con el controlador de impresora para comprobar que la conexión entre el ordenador y la impresora esté bien y que los ajustes del controlador de impresora sean correctos.</p> <p>(1) Confirme que la impresora esté encendida y preparada para imprimir, y cargue papel A4 o mayor.</p> <p>(2) Vaya al menú Start (Inicio) y abra la carpeta Printers and Faxes (Impresoras y faxes) o Printers (Impresoras).</p> <p>(3) Haga clic, con el botón secundario, en el icono de la impresora deseada y seleccione Properties (Propiedades).</p> <p>(4) En la ficha General, haga clic en el botón Print Test Page (Imprimir página de prueba).</p> <p>Al cabo de un rato la impresora comienza a imprimir una página de prueba.</p> <ul style="list-style-type: none"> <input type="checkbox"/> Si la página de prueba se imprime correctamente, la conexión entre la impresora y el ordenador es correcta. Vaya a la siguiente sección. <input type="checkbox"/> Si la página de prueba no se imprime correctamente, revise los puntos anteriores otra vez. <p> "No puede imprimir (porque la impresora no funciona)" de la página 145</p> <p>La "Versión del controlador" indicada en la página de prueba es el número de la versión del controlador interno de Windows. No coincide con la versión del controlador de impresora Epson que ha instalado.</p>

La impresora emite sonidos como si estuviera imprimiendo, pero no imprime nada



Síntoma	Qué hacer
El cabezal de impresión se mueve pero no se imprime nada.	<p>Confirme que la impresora funciona</p> <p>Imprima un patrón de test de inyectores. Como dicho patrón se puede imprimir sin conectarse a un ordenador, así se puede comprobar el funcionamiento y el estado de la impresión de la máquina.  "Test De Inyectores" de la página 120</p> <p>Si el patrón de test de inyectores no se imprime correctamente, consulte la siguiente sección.</p> <p>¿Aparece en la pantalla del panel de control el mensaje Ajuste Automático Motor? La impresora está ajustando el motor interno. Espere un rato para apagar la impresora.</p>
El patrón de test de inyectores no se ha imprimido correctamente.	<p>Realice una limpieza de cabezales.</p> <p>Es posible que los inyectores estén obstruidos. Imprima otro patrón de test de inyectores después de la limpieza de cabezales.</p> <p> "Limpieza del cabezal de impresión" de la página 121</p> <p>¿La impresora lleva mucho tiempo sin usarse?</p> <p>Si hace mucho tiempo que no se usa la impresora, es posible que los inyectores se hayan secado y obstruido. Pasos que debe seguir si hace mucho tiempo que no se utiliza la impresora  "Notas para cuando no utilice la impresora" de la página 20</p>

Problemas y soluciones





El resultado de las impresiones no es el previsto

Síntoma	Qué hacer
La calidad de impresión es pobre, irregular, demasiado clara o demasiado oscura.	<p>¿Están atascados los inyectores del cabezal? Los inyectores obstruidos no disparan tinta, y la calidad de la impresión empeora. Imprima un patrón de test de inyectores.</p> <p> “Test De Inyectores” de la página 120</p> <p>¿Ha realizado una Alineación Cabezales? Con la impresión bidireccional, el cabezal de impresión imprime mientras se mueve a la izquierda y a la derecha. Si el cabezal de impresión está desalineado, también lo estarán las líneas. Si las líneas verticales están desalineadas con la impresión en dos sentidos, ejecute una Alineación Cabezales.</p> <p> “Corrección de impresiones desalineadas (Alineación de cabezales)” de la página 123</p> <p>¿Está utilizando un cartucho de tinta genuino de Epson? Esta impresora está diseñada para utilizar cartuchos de tinta Epson. Si usa cartuchos de tinta de otros fabricantes, la impresión puede salir manchada o con colores cambiados porque no se detecta correctamente cuánta tinta queda. Asegúrese de utilizar el cartucho de tinta correcto.</p> <p>¿Está utilizando un cartucho de tinta antiguo? Si se utiliza un cartucho viejo, la calidad de la impresión empeora. Sustituya el cartucho antiguo por uno nuevo. Le recomendamos que use el cartucho antes de la fecha de caducidad indicada en el paquete (en los seis meses siguientes a su instalación en la impresora).</p> <p>¿Los ajustes de Media Type (Tipo papel) son correctos? La calidad de la impresión puede empeorar si el Media Type (Tipo papel) seleccionado en la pantalla Main (Principal) (en Windows) o en la pantalla Imprimir (en Mac OS X) del controlador de impresora no coincide con el papel cargado en la impresora. Asegúrese de que el ajuste del tipo de papel coincida con el papel que se ha cargado en la impresora.</p> <p>¿Ha seleccionado un modo de calidad baja (como Speed (Rápido), por ejemplo) como ajuste de Resolución? La calidad de la impresión puede empeorar si ha seleccionado Speed (Rápido) en Print Quality (Resolución) o ha configurado Quality Options (Opciones de Calidad) que dan más prioridad a la velocidad que a la impresión. Si desea mejorar la calidad de la impresión, seleccione un ajuste que dé prioridad a la calidad, por ejemplo: Quality (Calidad) o Max Quality (Calidad máxima).</p> <p>¿Ha realizado la gestión o administración del color? Realice la gestión del color.</p> <p> “Impresión con gestión del color” de la página 96</p>
La calidad de impresión es pobre, irregular, demasiado clara o demasiado oscura. (Continuación)	<p>¿Ha comparado el resultado de impresión con la imagen mostrada en el monitor? Puesto que los monitores y las impresoras producen los colores de manera diferente, los colores impresos no siempre coinciden totalmente con los mostrados en pantalla.</p> <p>¿Ha abierto la cubierta de la impresora durante la impresión? Si se abre la cubierta de la impresora cuando está imprimiendo, el cabezal de impresión se detiene repentinamente, lo que tiene como resultado un color que no es uniforme. No abra la cubierta de la impresora durante la impresión.</p> <p>¿En la pantalla del panel de control aparece el mensaje Queda Poca Tinta? La calidad de la impresión puede disminuir si queda poca tinta. Le recomendamos que sustituya el cartucho de tinta por uno nuevo. Si hay una diferencia de color después de cambiar el cartucho de tinta, realice varias limpiezas de cabezales.</p>

Problemas y soluciones

Síntoma	Qué hacer
El color no es exactamente igual al de otra impresora.	<p>Los colores varían según el tipo de impresora, pues cada impresora tiene sus propias características.</p> <p>Como las tintas, los controladores y los perfiles de impresora están diseñados específicamente para cada modelo, los colores que imprimen dos modelos de impresoras no son exactamente iguales.</p> <p>Puede lograr colores similares con el mismo método de ajuste del color o ajuste de gama con el controlador de impresora.</p> <p> "Impresión con gestión del color" de la página 96</p> <p>Para que sea el mismo color exactamente, utilice el dispositivo de medición de color para administrar los colores.</p>
La impresión no está posicionada correctamente en el papel.	<p>¿Ha especificado el área de impresión? Revise el área de impresión en los ajustes de la aplicación y de la impresora.</p> <p>¿Es correcta la configuración del papel? Si el ajuste de Paper Size (Tamaño papel) configurado en el controlador de impresora no coincide con el tamaño del papel cargado, es posible que los datos no se impriman donde usted quiere, o que se recorte una parte. En este caso, compruebe los ajustes de impresión.</p> <p>¿Está el papel torcido? Si Detect Papel Torcido está Desactivada en el Menú, aunque el papel esté torcido, la impresión sobresaldrá del área de impresión cuando se utilice ese papel. Configure Detect Papel Torcido como Activada en el Menú.</p> <p> "Menú Config. Impresora" de la página 108</p> <p>¿Se corresponden los datos impresos con el ancho del papel? Si la imagen impresa es mayor que el ancho del papel, la impresión se detendrá. Sin embargo, si Detectar Tamaño Papel está Desactivada en el Menú, la impresión sobresaldrá del ancho del papel. Configure Detectar Tamaño Papel como Activada en el Menú.</p> <p> "Menú Config. Impresora" de la página 108</p> <p>¿Está el margen del rollo de papel en 15 mm o en 35 mm? Si el valor de Margen Rollo Papel definido en el Menú es mayor que los ajustes de márgenes de la aplicación, tendrá prioridad el ajuste de Margen Rollo Papel. Por ejemplo: si en el Menú ha configurado los márgenes izquierdo y derecho de 15 mm, no se imprimirá en una tira de 15 mm en los laterales de la página aunque los datos hayan sido creados en la aplicación para ocupar todo el ancho de la página.</p> <p> "Área imprimible" de la página 46</p>
Las líneas verticales están desalineadas.	<p>¿Está desalineado el cabezal de impresión? (en la impresión en dos sentidos). Con la impresión bidireccional, el cabezal de impresión imprime mientras se mueve a la izquierda y a la derecha. Si el cabezal de impresión está desalineado, también lo estarán las líneas. Si las líneas verticales están desalineadas con la impresión en dos sentidos, ejecute una Alineación Cabezales.</p> <p> "Corrección de impresiones desalineadas (Alineación de cabezales)" de la página 123</p>

Problemas y soluciones

Síntoma	Qué hacer
La superficie de impresión está rayada o manchada.	<p>¿Es el papel demasiado grueso o demasiado fino? Confirme que las especificaciones del papel sean compatibles con esta impresora. Para más información sobre los tipos de papel y los ajustes adecuados para imprimir en papeles de otros fabricantes, o si utiliza software RIP, consulte el manual que acompaña al papel o diríjase al vendedor del papel o al fabricante del RIP.</p> <p>¿Está el papel atascado o doblado? No utilice papel viejo o papel doblado. Utilice siempre papel nuevo.</p> <p>¿Está el papel ondulado o flojo? Las hojas sueltas pueden ondularse por cambios en la temperatura o la humedad, por lo que es posible que la impresora no pueda detectar correctamente el tamaño del papel. Alise el papel antes de colocarlo en la impresora, o use papel nuevo.</p> <p>¿El cabezal de impresión raya la superficie impresa? Si la superficie impresa del papel queda rayada, configure un valor de Separación DI Cabezal entre Ancha y Máxima Anchura en el Menú.  "Menú Config. Impresora" de la página 108</p> <p>¿El cabezal de impresión raya el borde del papel? Configure el Margen Rollo Papel como Sup 35/Infer 15mm en el Menú.  "Menú Config. Impresora" de la página 108</p> <p>Aumente el margen inferior El borde inferior puede quedar rayado durante la impresión, según el uso del papel, las condiciones de almacenamiento y el contenido de los datos de impresión. En ese caso, lo mejor es crear los datos con un margen inferior mayor.</p>
El papel está atascado.	<p>¿Está utilizando la impresora en condiciones de temperatura ambiente normales? Los soportes especiales de Epson deberían usarse a una temperatura ambiente normal (temperatura: de 15 a 25 °C, humedad: del 40% al 60%). Para más información sobre papeles que requieran una manipulación especial, como papel delgado de otros fabricantes, consulte el manual que acompaña al papel.</p> <p>Si utiliza papeles especiales de otros fabricantes, ¿ha configurado el papel? Cuando utilice papeles especiales que no sean de Epson, configure las características del papel (papel personalizado) antes de imprimir.  "Antes de imprimir en papeles que no sean de Epson" de la página 165</p>
El anverso del papel impreso está manchado.	<p>Configure Detectar Tamaño Papel como Activada en el Menú. Si la imagen impresa es mayor que el ancho del papel, la impresión se detendrá. Sin embargo, si Detectar Tamaño Papel está Desactivada en el Menú, la impresión sobresaldrá del ancho del papel, manchando el interior de la impresora. Para evitar que se manche la impresora por dentro, configure Detectar Tamaño Papel como Activada en el Menú.  "Menú Config. Impresora" de la página 108</p> <p>¿Hay tinta seca en la superficie impresa? La tinta puede tardar más en secarse según la densidad de impresión que tenga y del tipo de papel. No apile el papel hasta que se haya secado la superficie impresa. Además, si configura el Drying Time per Page (Tiempo de secado por página) en la Paper Configuration (Configuración Papel) del controlador de impresora, podrá detener el funcionamiento después de imprimir (expulsar y cortar el papel) y esperar a que se seque la tinta. Para más información, consulte la Ayuda de la pantalla Paper Configuration (Configuración Papel) del controlador de impresora. Mientras se seca la tinta, en la pantalla aparece un mensaje indicándolo. Puede cancelar el secado pulsando el botón OK.  "Limpieza del interior" de la página 133</p>

Problemas y soluciones



Síntoma	Qué hacer
Se inyecta demasiada tinta.	<p>¿Los ajustes de Media Type (Tipo papel) son correctos? Confirme que los ajustes de Media Type (Tipo papel) del controlador de impresora coincidan con el papel que utiliza. La cantidad de tinta que se inyecta varía según el tipo de papel. Si los ajustes no coinciden con el papel cargado, es posible que se inyecte tinta en exceso.</p> <p>¿Es correcta la configuración Color Density (Densidad de Color)? Baje la densidad de la tinta en la pantalla Paper Configuration (Configuración Papel) del controlador de impresora. Es posible que la impresora inyecte demasiada tinta para algunos papeles. Para más información, consulte la Ayuda de la pantalla Paper Configuration (Configuración Papel) del controlador de impresora.</p>
Aparecen márgenes en la impresión sin márgenes.	<p>¿Son correctos los ajustes de los datos de impresión en la aplicación? Confirme que sean correctos los ajustes del papel configurados en la aplicación y en el controlador de impresora.</p> <p> "Impresión sin márgenes" de la página 71</p> <p>¿Son correctos los ajustes de papel? Asegúrese de que los ajustes del papel de la impresora coinciden con el papel que está utilizando.</p> <p>¿Ha cambiado el grado de ampliación? Ajuste el grado de ampliación para la impresión sin márgenes. Pueden aparecer márgenes si ha configurado una ampliación Min (Mín).</p> <p> "Impresión sin márgenes" de la página 71</p> <p>¿Está almacenado correctamente el papel? El papel se puede expandir o contraer si no se almacena correctamente por lo que los márgenes pueden aparecer a pesar de establecer la impresión sin márgenes. Para más información sobre cómo almacenarlo, consulte el manual que acompaña al papel.</p> <p>¿Está utilizando papel compatible con la impresión sin márgenes? Los papeles que no admiten la impresión sin márgenes pueden expandirse o contraerse durante la impresión, de forma que aparecerán márgenes aunque haya configurado la impresión sin márgenes. Le recomendamos que use papel compatible con la impresión sin márgenes.</p> <p>Pruebe a ajustar el cortador. Si hay márgenes en la parte superior e inferior del rollo de papel y está efectuando una impresión sin márgenes, pruebe a ejecutar Ajuste Cortador. Es posible que reduzca los márgenes.</p> <p> "Menú Mantenimiento" de la página 111</p>

Problemas y soluciones

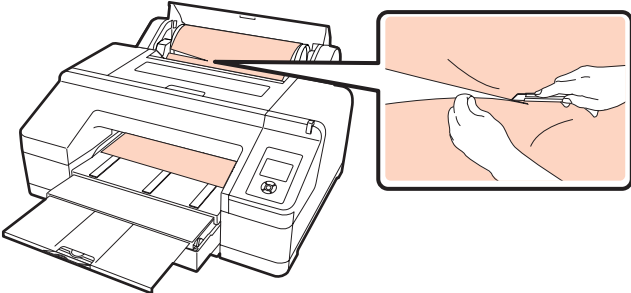
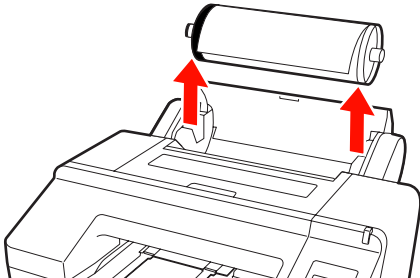
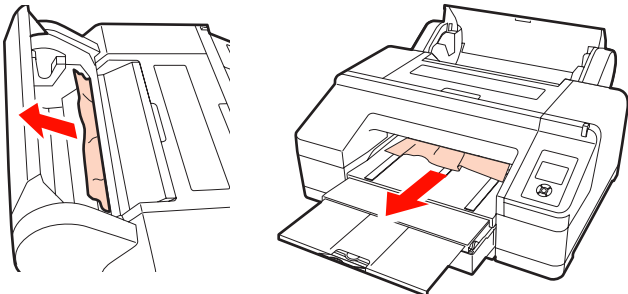
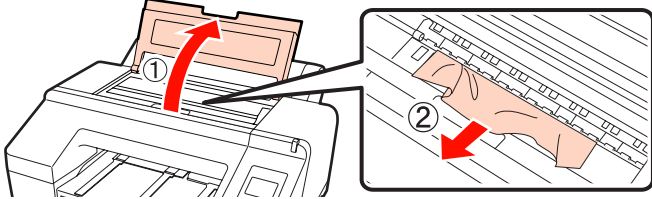

Problemas de alimentación o de expulsión

Síntoma	Qué hacer
Incapacidad de hacer avanzar el papel o de expulsarlo.	<p>¿El papel está colocado en la posición correcta? A continuación se explican las posiciones correctas de carga del papel.</p> <p> "Carga de un rollo de papel" de la página 27</p> <p> "Carga de hojas sueltas" de la página 34</p> <p>Si se carga el papel correctamente, compruebe las condiciones del papel que está utilizando.</p> <p>¿El papel está colocado en la dirección correcta? Cargue las hojas sueltas a lo largo. Si no se colocan en la dirección correcta, el papel no se detectará y se producirá un error.</p> <p> "Carga de hojas sueltas" de la página 34</p> <p>¿Está intentando cargar hojas sueltas en el alimentador manual posterior o frontal pero ya hay un rollo de papel cargado? Cargue hojas sueltas después de seleccionar Hojas Sueltas en el menú Tipo De Papel.</p> <p>Si Aliment Automát Rollo está Desactivada en el Menú, saque primero el rollo de papel y luego cargue las hojas sueltas.</p> <p> "Carga manual por detrás de la impresora" de la página 39</p> <p> "Carga y expulsión de papel grueso" de la página 40</p> <p>¿Está el papel atascado o doblado? No utilice papel viejo o papel doblado. Utilice siempre papel nuevo.</p> <p>¿Está el papel mojado? No utilice papel que esté mojado. El papel especial Epson debería conservarse en la bolsa hasta que tenga intención de usarlo. Si se deja fuera durante mucho tiempo, el papel se arruga y humedece, así que no avanzará correctamente.</p> <p>¿Está el papel ondulado o flojo? Las hojas sueltas pueden ondularse por cambios en la temperatura o la humedad, por lo que es posible que la impresora no pueda detectar correctamente el tamaño del papel. Alise el papel antes de colocarlo en la impresora, o use papel nuevo.</p> <p>¿Es el papel demasiado grueso o demasiado fino? Confirme que las especificaciones del papel sean compatibles con esta impresora. Para más información sobre los tipos de papel y los ajustes adecuados para imprimir en papeles de otros fabricantes, o si utiliza software RIP, consulte el manual que acompaña al papel o diríjase al vendedor del papel o al fabricante del RIP.</p> <p>¿Está utilizando la impresora en condiciones de temperatura ambiente normales? Los soportes especiales de Epson deberían usarse a una temperatura ambiente normal (temperatura: de 15 a 25 °C, humedad: del 40% al 60%).</p>
Incapacidad de hacer avanzar el papel o de expulsarlo. (Continuación)	<p>¿Está atascado el papel en la impresora? Abra la cubierta de la impresora y compruebe que no haya atascos de papel ni objetos extraños en el interior. Si hay papel atascado, consulte "Atascos de papel" a continuación y solucione el atasco.</p> <p>¿La succión del papel es demasiado fuerte? Si sigue teniendo problemas con el papel expulsado, pruebe a reducir el ajuste de Succión Del Papel (la fuerza de succión que hace que el papel no se salga de su recorrido).  "Papel Personaliz." de la página 113</p>
No se puede rebobinar el rollo de papel.	<p>¿La impresora se ha quedado en reposo después de cortar? El rollo de papel se rebobina automáticamente si se pulsa el botón  cuando la impresora está en reposo después de cortar el rollo de papel.</p>

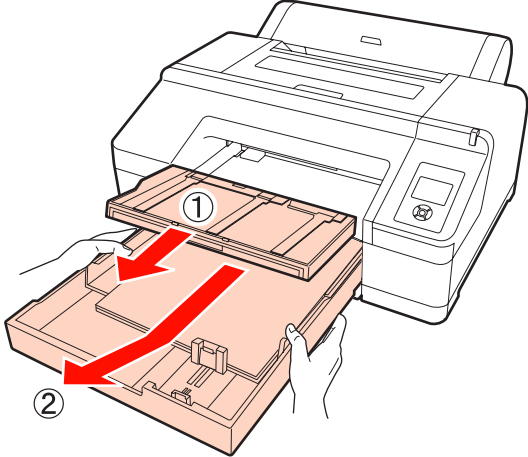
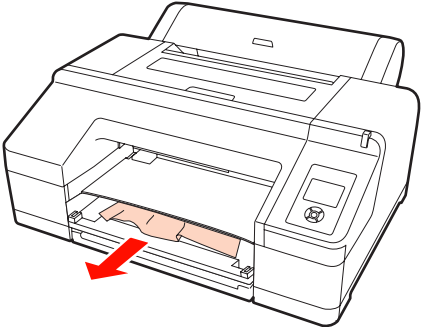
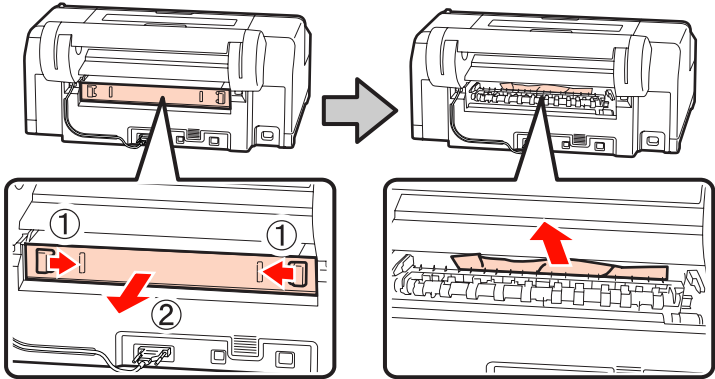

Problemas y soluciones

Síntoma	Qué hacer
Atasco del rollo de papel	<p>Siga estos pasos para extraer el papel atascado:</p> <p>(1) Abra la cubierta del rollo de papel y recorte el papel por la ranura del alimentador del rollo con un cúter.</p>  <p>(2) Sujete el eje por los laterales y sáquelo del portaejes.</p>  <p>(3) Saque el papel atascado del alimentador de rollo de papel/frontal manual.</p> 
Atasco del rollo de papel (Continuación)	<p>(4) Abra la cubierta de la impresora y saque el papel atascado si es necesario.</p>  <p>Apague la impresora y vuelva a encenderla. Vuelva a cargar el papel y reinicie la impresión.</p> <p> "Carga del rollo de papel" de la página 29</p>



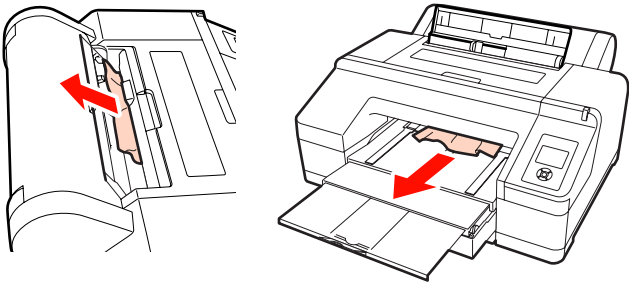
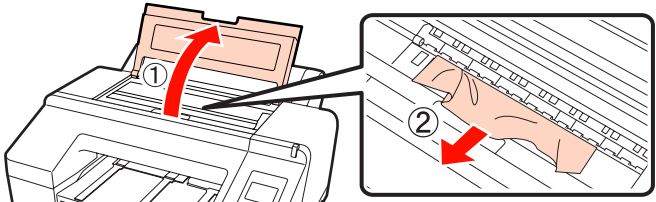

Problemas y soluciones

Síntoma	Qué hacer
<p>Las hojas sueltas procedentes de la cassette del papel se han atascado durante la impresión.</p>	<p>Siga estos pasos para extraer el papel atascado:</p> <p>(1) Saque la bandeja de salida y la cassette del papel.</p>  <p>(2) Saque el papel atascado de donde se encontraba la cassette.</p> 
<p>Las hojas sueltas procedentes de la cassette del papel se han atascado durante la impresión. (Continuación)</p>	<p>(3) Si el papel se ha atascado en la parte de atrás, saque la unidad posterior tirando de ella hacia usted con la presilla hacia el interior, como se muestra en la figura. Después, saque el papel atascado.</p>  <p>(4) Vuelva a colocar la unidad posterior. Con la presilla hacia el interior, empújela bien dentro de la impresora hasta oír un clic.</p> <p>Apague la impresora y vuelva a encenderla. Vuelva a cargar el papel y reinicie la impresión.</p> <p> "Carga de papel en la cassette" de la página 35</p>

Problemas y soluciones

Síntoma	Qué hacer
Se han atascado hojas sueltas procedentes del alimentador frontal/posterior manual.	<p>Siga estos pasos para extraer el papel atascado:</p> <p>(1) Saque el papel atascado del alimentador posterior/frontal manual.</p>  <p>(2) Abra la cubierta de la impresora y saque el papel atascado si es necesario.</p>  <p>Apague la impresora y vuelva a encenderla. Vuelva a cargar el papel y reinicie la impresión.</p> <p> "Carga manual por detrás de la impresora" de la página 39</p> <p> "Carga y expulsión de papel grueso" de la página 40</p>

Otros

Síntoma	Qué hacer
No puede sacar la cassette del papel.	<p>Es posible que haya apagado la impresora mientras se producía un error. Encienda la impresora, espere unos minutos y saque la cassette del papel.</p>
La pantalla del panel de control se apaga constantemente.	<p>¿La impresora está en el modo de reposo? La impresora volverá a su estado normal si se realiza cualquier operación relacionada con el hardware, como cuando se vuelve a encender la pantalla después de pulsar un botón del panel de control (excepto el botón ) después de pulsar el botón , o cuando se recibe un trabajo de impresión. Puede cambiar el tiempo que esperará para entrar en el modo de reposo en el menú Modo De Mantenimient.</p> <p> "Lista del Modo De Mantenimient" de la página 167</p>
La tinta de color se gasta muy rápido, aunque se imprima en el modo Black (Negro) o si se imprimen datos de color negro.	<p>Durante la limpieza de cabezales se consume tinta de color. Si realiza una Limpieza Manual de Todos Los Colores o Todos Colores(Potente), se limpiarán todos los inyectores y se consumirá algo de tinta de todos los colores. (Aunque esté seleccionado el modo Black [Negro], durante la limpieza se consume tinta de todos los colores.)</p> <p> "Limpieza del cabezal de impresión" de la página 121</p>
No se corta el papel limpiamente.	<p>Sustitución del cortador. Si el papel no se corta limpiamente, cambie el cortador.</p> <p> "Sustitución del cortador" de la página 130</p>

Problemas y soluciones



Síntoma	Qué hacer
El indicador luminoso rojo del interior de la impresora está encendido.	No se trata de ninguna avería. El indicador luminoso rojo es una luz del interior de la impresora.
Es posible que el estado de la impresora mostrado no sea correcto si utiliza EPSON Status Monitor 3 o EPSON LFP Remote Panel 2 por red.	Es posible que Epson Network Utility no esté instalado.(Windows) Seleccione Epson Network Utility en la Software List (Lista de software) del <i>disco del software</i> e instálela.

Apéndice



Accesorios opcionales y productos consumibles

Estos son los accesorios y consumibles disponibles para su impresora. (A fecha de julio del 2010)

Encontrará la información más reciente en el sitio web de Epson.

Nombre		Código de producto		Explicación
Soportes especiales de Epson		Consulte la siguiente sección para ver los soportes.  "Tabla de los papeles especiales de Epson" de la página 160		
Cartuchos de tinta	Color	Epson Stylus Pro 4900	Epson Stylus Pro 4910	Epson recomienda el uso de cartuchos de tinta Epson originales. Epson no puede garantizar la calidad ni la fiabilidad de las tintas que no sean de Epson. La tinta no genuina puede provocar daños no cubiertos por las garantías de Epson, y, en determinadas condiciones, un funcionamiento anormal de la impresora. No se mostrarán datos sobre los niveles de tinta de los cartuchos no genuinos.  "Sustitución de los cartuchos de tinta" de la página 126
	Green (Verde)	T653B	T655B	
	Light Light Black (Gris Claro)	T6539	T6559	
	Yellow (Amarillo)	T6534	T6554	
	Light Cyan (Cian Claro)	T6535	T6555	
	Vivid Light Magenta (Magenta Vivo Claro)	T6536	T6556	
	Orange (Naranja)	T653A	T655A	
	Matte Black (Negro Mate)	T6538	T6558	
	Vivid Magenta (Magenta Vivo)	T6533	T6553	
	Light Black (Gris)	T6537	T6557	
	Cyan (Cian)	T6532	T6552	
Photo Black (Negro Foto)	T6531	T6551		
Maintenance Box (Depósito De Mantenimto 1)		T6190		Depósito De Mantenimto de recambio para un Depósito De Mantenimto 1 que esté al final de su vida útil.  "Sustitución del Depósito De Mantenimto 1" de la página 128

Apéndice

Nombre	Código de producto	Explicación
Borderless Maintenance Box (Depósito De Mantenimto 2)	T6191	<p>Depósito De Mantenimto de recambio para un Depósito De Mantenimto 2 que esté al final de su vida útil.</p> <p> "Sustitución del Depósito De Mantenimto 2" de la página 129</p>
Cuchilla de recambio para el cortador automático	C12C815351	<p>Consulte la siguiente sección para ver las instrucciones de sustitución del cortador.</p> <p> "Sustitución del cortador" de la página 130</p>
Eje de alimentación de rollo de papel doble de 2/3"	C12C811251	Igual al eje que acompaña a la impresora.
Separador de impresión sin márgenes	C12C811201	Igual al espaciador para imprimir sin márgenes que acompaña a la impresora.
Correa del rollo de papel	C12C890121	
Montadora de 17" de SpectroProofer	C12C890631	<p>Cuando está instalada en la impresora, automatiza el proceso de gestión del color.</p> <p>En el manual que acompaña a la montadora de SpectroProofer, encontrará las instrucciones de instalación y de uso.</p>

Apéndice

Papel compatible

Le recomendamos que utilice los siguientes papeles especiales de Epson para obtener la impresión de más calidad.

Consejo:

Para más información sobre los tipos de papel y los ajustes adecuados para imprimir en papeles de otros fabricantes, o si utiliza software de procesamiento de imágenes rasterizadas (RIP), consulte el manual que acompaña al papel o diríjase al vendedor del papel o al fabricante del RIP.

Descripciones de los artículos

Nombre: es el nombre del papel.

Tamaño: es el tamaño de las hojas sueltas o el ancho del rollo de papel.

Grosor: es el grosor del papel.

Bobina: es el tamaño de la bobina del rollo de papel.

Sin márgenes: indica si es compatible con la impresión sin márgenes.

Cassette: indica si se puede cargar en la cassette del papel. Sólo para hojas sueltas.

Capacidad: indica cuántas hojas se pueden cargar en la cassette del papel. Sólo para hojas sueltas.

Tinta negra: indica el tipo de tinta negra que se puede usar con el papel cargado.

Perfil ICC: es el perfil ICC para el papel. El nombre del archivo del perfil se utiliza como el nombre del perfil en el controlador de la impresora o en la aplicación.

Tabla de los papeles especiales de Epson

Rollo de papel

PK: Photo Black (Negro foto)/MK: Matte Black (Negro mate)

Nombre	Tamaño	Grosor	Bobina	Sin márgenes	Tinta negra	Perfil ICC
Premium Glossy Photo Paper (Papel fotográfico satinado Premium) (250)	406 mm/16"	0,27 mm	3"	✓	PK	Epson Stylus Pro 4900_4910 PremiumGlossyPhotoPaper250.icc
Premium Semigloss Photo Paper (Papel fotográfico semibrillo) (250)	406 mm/16"	0,27 mm	3"	✓	PK	Epson Stylus Pro 4900_4910 PremiumSemiglossPhotoPaper250.icc

Apéndice

Nombre	Tamaño	Grosor	Bobina	Sin márgenes	Tinta negra	Perfil ICC
Premium Luster Photo Paper (Papel fotográfico lustroso Premium) (260)	254 mm/10"	0,27 mm	3"	✓	PK	Epson Stylus Pro 4900_4910 PremiumLusterPhotoPaper260.icc
	300 mm					
	406 mm/16"					
Premium Semimatte Photo Paper (Papel fotográfico semimatte Premium) (260)	406 mm/16"	0,27 mm	3"	✓	PK	Epson Stylus Pro 4900_4910 PremiumSemimattePhotoPaper260.icc
Photo Paper Gloss 250 (Papel fotográfico brillo 250)	432 mm/17"	0,25 mm	3"	✓	PK	Epson Stylus Pro 4900_4910 PhotoPaperGloss250.icc
Premium Glossy Photo Paper (Papel fotográfico satinado Premium) (170)	420 mm (A2)	0,18 mm	2"	✓*1	PK	Epson Stylus Pro 4900_4910 PremiumGlossyPhotoPaper170.icc
Premium Semigloss Photo Paper (Papel fotográfico semibrillo) (170)	420 mm (A2)	0,18 mm	2"	✓*1	PK	Epson Stylus Pro 4900_4910 PremiumSemiglossPhotoPaper170.icc
Enhanced Matte Paper (Papel mate de calidad superior)	432 mm/17"	0,25 mm	3"	✓*2	MK	Epson Stylus Pro 4900_4910 EnhancedMattePaper_MK.icc
Singleweight Matte Paper (Papel mate - bajo gramaje)	432 mm/17"	0,14 mm	2"	✓	MK	Epson Stylus Pro 4900_4910 SingleweightMattePaper.icc
Proofing Paper Commercial (Papel pruebas comercial) Epson	329 mm/13"	0,20 mm	3"	✓*2	PK	Epson Stylus Pro 4900_4910 EpsonProofingPaperCommercial.icc
	432 mm/17"					
Proofing Paper White Semimatte (Papel pruebas blanco semimatte) Epson	329 mm/13"	0,25 mm	3"	✓*2	PK	Epson Stylus Pro 4900_4910 EpsonProofingPaperWhiteSemimatte.icc
	432 mm/17"					
Proofing Paper Publication (Papel pruebas publicación) Epson	329 mm/13"	0,20 mm	3"	✓*2	PK	Epson Stylus Pro 4900_4910 EpsonProofingPaperPublication.icc
	432 mm/17"					
UltraSmooth Fine Art Paper (Papel de acabado artístico extra suave)	432 mm/17"	0,46 mm	3"	✓*2	PK/MK	Epson Stylus Pro 4900_4910 UltraSmoothFineArtPaper_PK.icc/ Epson Stylus Pro 4900_4910 UltraSmoothFineArtPaper_MK.icc

Apéndice

Nombre	Tamaño	Grosor	Bobina	Sin márgenes	Tinta negra	Perfil ICC
Textured Fine Art Paper (Papel de acabado artístico con textura)	432 mm/17"	0,37 mm	3"	✓*2	PK/MK	Epson Stylus Pro 4900_4910 TexturedFineArtPaper_PK.icc/ Epson Stylus Pro 4900_4910 TexturedFineArtPaper_MK.icc

*1 Puede imprimir sin márgenes con el espaciador para la impresión sin márgenes que acompaña a la impresora.

 [“Extracción e instalación del espaciador” de la página 28](#)

*2 Puede especificar y realizar una impresión sin márgenes, pero es posible que aparezcan márgenes o que empeore la calidad de la impresión porque el papel se expanda o se contraiga.

Hojas sueltas

Solamente se puede imprimir sin márgenes en hojas sueltas sin los márgenes izquierdo y derecho.

PK: Photo Black (Negro foto)/MK: Matte Black (Negro mate)

Nombre	Tamaño	Grosor	Sin márgenes	Cassette	Capacidad	Tinta negra	Perfil ICC
Premium Glossy Photo Paper (Papel fotográfico satinado Premium)	8" x 10"	0,27 mm	-	✓	100	PK	Epson Stylus Pro 4900_4910 PremiumGlossyPhotoPaper.icc
	A4		✓				
	Carta (8,5" x 11")		-		50		
	11" x 14"		-		20		
	USB (11" x 17")		-				
	A3		✓				
	Súper A3/B (329 x 483 mm)		✓		25		
	A2		-				
	USC (17" x 22")		✓				

Apéndice

Nombre	Tamaño	Grosor	Sin márgenes	Cassette	Capacidad	Tinta negra	Perfil ICC
Premium Semigloss Photo Paper (Papel fotográfico semibrillo)	A4	0,27 mm	✓	✓	100	PK	Epson Stylus Pro 4900_4910 PremiumSemiglossPhotoPaper.icc
	Carta (8,5" x 11")		-				
	A3		✓				
	Súper A3/B (329 x 483 mm)		✓				
	A2		-				
	USC (17" x 22")		✓				
Premium Luster Photo Paper (Papel fotográfico lustrado Premium)	A4	0,27 mm	✓	✓	100	PK	Epson Stylus Pro 4900_4910 PremiumLusterPhotoPaper.icc
	Carta (8,5" x 11")		-				
	A3		✓				
	Súper A3/B (329 x 483 mm)		✓				
	A2		-				
	USC (17" x 22")		✓				
Archival Matte Paper (Papel mate de larga duración)/ Enhanced Matte Paper (Papel mate de calidad superior)	A4	0,26 mm	✓*	✓	100	MK	Epson Stylus Pro 4900_4910 Archival-MattePaper_MK.icc/ Epson Stylus Pro 4900_4910 EnhancedMattePaper_MK.icc
	Carta (8,5" x 11")		-		50		
	A3		✓*				
	Súper A3/B (329 x 483 mm)		✓*				
	A2		-				
	USC (17" x 22")		✓*				

Apéndice

Nombre	Tamaño	Grosor	Sin márgenes	Cassette	Capacidad	Tinta negra	Perfil ICC
Photo Quality Inkjet Paper (Papel especial HQ)	A4	0,12 mm	✓*	✓	100	MK	Epson Stylus Pro 4900_4910 PhotoQualityInkJetPaper.icc
	Carta (8,5" x 11")		-				
	US B/11"		-				
	A3		✓*		30		
	Súper A3/B (329 x 483 mm)		-				
	A2		-				
USC (17" x 22")	✓*	100					
Proofing Paper White Semimatte (Papel pruebas blanco semimatte) EPSON	Súper A3/B (329 x 483 mm)	0,25 mm	✓*	✓	100	PK	Epson Stylus Pro 4900_4910 Epson-ProofingPaperWhite-Semimatte.icc
	SúperA A3 (329 x 559 mm)		✓*				
Watercolor Paper - Radiant White (Papel acuarela blanco)	Súper A3/B (329 x 483 mm)	0,29 mm	✓*	-	-	PK/MK	Epson Stylus Pro 4900_4910 WatercolorPaper-RadiantWhite_PK.icc/ Epson Stylus Pro 4900_4910 WatercolorPaper-RadiantWhite_MK.icc
UltraSmooth Fine Art Paper (Papel de acabado artístico extra suave)	Súper A3/B (329 x 483 mm)	0,32 mm	✓*	-	-	PK/MK	Epson Stylus Pro 4900_4910 UltraSmoothFineArtPaper_PK.icc/ Epson Stylus Pro 4900_4910 UltraSmoothFineArtPaper_MK.icc
	A2		-				
	USC (17" x 22")		✓*				
Velvet Fine Art Paper (Papel de acabado artístico aterciopelado)	Carta (8,5" x 11")	0,48 mm	-	-	-	PK/MK	Epson Stylus Pro 4900_4910 VelvetFineArtPaper_PK.icc/ Epson Stylus Pro 4900_4910 VelvetFineArtPaper_MK.icc
	Súper A3/B (329 x 483 mm)		✓*				
	A2		-				
	USC (17" x 22")		✓*				

* Puede especificar y realizar una impresión sin márgenes, pero es posible que aparezcan márgenes o que empeore la calidad de la impresión porque el papel se expanda o se contraiga.

Apéndice

Tamaños de papel disponibles en el mercado que puede usar

Esta impresora presenta los siguientes requisitos para los papeles de otros fabricantes.

Nota:

- ❑ No utilice papel arrugado, rayado, rasgado ni sucio.
- ❑ Aunque con esta impresora puede utilizar papeles normales y reciclados de otros fabricantes, siempre y cuando cumplan los siguientes requisitos, Epson no puede garantizar la calidad de la impresión.
- ❑ Aunque puede cargar en la impresora los papeles de otros fabricantes, siempre y cuando cumplan las siguientes especificaciones, Epson no puede garantizar la alimentación del papel ni la calidad de la impresión.

Rollo de papel

Tipos de papel	Papel normal y papel reciclado
Tamaño de la bobina	2 pulg. y 3 pulg.
Diámetro exterior del rollo de papel	Bobina de 2 pulg.: 103 mm o menos Bobina de 3 pulg.: 105 mm o menos
Tamaño del rollo de papel	Bobina de papel de 2 pulg.: de 203 a 432 mm x 45 m ^{*1} Bobina de papel de 3 pulg.: de 203 a 432 mm x 30,5 m ^{*1}
Grosor del papel	de 0,08 a 0,11 mm (gramaje de 64 a 90 g/m ²)
Anchura disponible para la impresión sin márgenes	A4/210 mm A3/297 mm Súper A3/B/329 mm SúperA A3/329 mm A2/420 mm ^{*2} 11 pulg. ^{*2} 17 pulg. 8 pulg. ^{*2} 10 pulg. 16 pulg. 30 cm

- *1 Las longitudes de la impresión varían según el sistema operativo como se indica a continuación.

Si utiliza una aplicación que permita imprimir banners, podrá imprimir más allá de los valores indicados a continuación. No obstante, las longitudes que se pueden imprimir varían según las especificaciones de la aplicación, el entorno del ordenador, etc.

En Windows: de 127 a 15.000 mm

En Mac OS X: de 127 a 15.240 mm

- *2 Solamente puede imprimir sin márgenes con el espaciador que acompaña a la impresora y si ha cargado un rollo de papel de bobina de 2 pulgadas.

 [“Extracción e instalación del espaciador” de la página 28](#)

Hojas sueltas

Tipos de papel	Papel normal y papel reciclado
Tamaño del papel	Anchura: de 203 a 432 mm Longitud: de 254 a 610 mm (de 8 pulg. a Súper A2)
Grosor del papel	de 0,08 a 0,11 mm (gramaje de 64 a 90 g/m ²)
Anchura disponible para la impresión sin márgenes	A4/210 mm A3/297 mm Súper A3/B/329 mm SúperA A3/329 mm 17 pulg. 10 pulg. 16 pulg. 30 cm

Antes de imprimir en papeles que no sean de Epson

Cuando utilice papeles de otros fabricantes (Papel personalizado), configúrelos de acuerdo con las características del papel antes de imprimir. Tiene dos métodos para configurar los papeles.

Apéndice

- ❑ Configurarlos con la opción **Papel Personalizado** del menú, o en EPSON LFP Remote Panel 2 y luego guardarlos en esta impresora

🔗 “Menú Configuración Papel” de la página 111

- ❑ Configuración con el controlador de impresora y almacenamiento en el ordenador

En Windows: Configure las opciones de **Custom Settings (Ajustes personalizados)** en la pantalla **Main (Principal)** y guárdelas.

🔗 “Almacenamiento de los ajustes de soportes” de la página 54

En Mac OS X: Defina los ajustes en la pantalla **Paper Configuration (Configuración Papel)**.

Para más información, consulte la Ayuda del controlador de impresora.

Si se han configurado los ajustes de Papel personalizado tanto en el Menú como en el controlador de impresora, si imprime desde el controlador tendrán prioridad los ajustes del controlador.

Consejo:

- ❑ *Antes de configurar el papel, fijese en características tales como la tensión del papel, la fijación de la tinta o el grosor del papel. Las encontrará en el manual del papel o consultando a su proveedor local.*
- ❑ *Antes de comprar una gran cantidad de papel, haga una prueba de la calidad de la impresión con esta impresora.*
- ❑ *Si los colores de las impresiones en el papel personalizado no son uniformes, utilice la impresión en un sentido. Si desea imprimir en un solo sentido, seleccione la pantalla **Main (Principal)** - **Print Quality (Resolución)** - **Quality Options (Opciones de Calidad)** en el controlador de impresora (en Windows), o bien **Print Settings (Ajustes Impresión)** (en Mac OS X), y desactive la casilla **High Speed (Alta Velocidad)**.*

Modo Mantenimiento

Puede cambiar el idioma o las unidades de medida empleados en la pantalla, o bien recuperar todos los ajustes de fábrica.

Cómo iniciar y cerrar el Modo de Mantenimiento

- 1 Apague la impresora.
- 2 Mantenga pulsado el botón **||** mientras pulsa el botón **⏻**. Cuando se ilumine el indicador **⏻**, suelte únicamente el botón **⏻**. Cuando aparezca la pantalla **Modo De Mantenimient**, suelte el botón **||**.

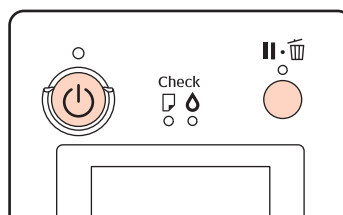

Consulte la "Lista del Modo De Mantenimient" más abajo para más información sobre los ajustes del Modo De Mantenimient.

- 3 Si desea cerrar el Modo De Mantenimient, apague la impresora.

Apéndice

Lista del Modo De Mantenimient

El ajuste de fábrica es .

Elemento	Parámetro	Explicación
Idioma	Japonés	Seleccione el idioma de la pantalla del panel de control.
	Inglés	
	Francés	
	Italiano	
	Alemán	
	Portugués	
	Español	
	Neerlandés	
	Coreano	
	Chino	
Unidad De Medida	Métrico	Seleccione la unidad de medida de la longitud que aparecerá en la pantalla del panel de control o impresa en los patrones.
	Pies/Pulgadas	
Unidad De Temperatura	°C	Seleccione la unidad de medida de la temperatura que aparecerá en la pantalla del panel de control o impresa en los patrones.
	F	
Veces Limpieza Autom.	1	El número de limpiezas automáticas que se realizarán cuando se detecte una obstrucción después de una revisión automática de inyectores.
	2	
	3	

Apéndice

Elemento	Parámetro	Explicación	
Aviso De Mantenimiento	Desactivar	El tipo de advertencias de escasez de un consumible que indicará la luz de alerta. Si está configurado como Desactivar , la luz de alerta no reflejará ninguna advertencia cuando quede poco consumible.	
	Tinta	La luz de alerta se pone intermitente cuando queda poca tinta.	
	Depósito De Mantenimto	La luz de alerta se pone intermitente cuando el Depósito De Mantenimto 1 ó 2 se esté quedando sin espacio vacío.	
	Tinta O Dep Mantenimto	La luz de alerta se pone intermitente cuando queda poca tinta o el Depósito De Mantenimto 1 ó 2 se esté quedando sin espacio vacío.	
	Papeles	Si está configurada la opción Rollo Papel Restante o Hojas Sueltas Restants , la luz de alerta se pondrá intermitente cuando cualquiera de los dos papeles llegue a su nivel de aviso respectivo.	
	Todo	La luz de alerta se pone intermitente cuando queda poca tinta o el Depósito De Mantenimto 1 ó 2 se esté quedando sin espacio vacío, o cuando quede poco papel.	
Hojas Sueltas Restants	Desactivada	Elija si se va a mostrar o no (Activada/Desactivada) Hojas Sueltas Restants en el Menú. Si está Activada , Hojas Sueltas Restants aparecerá en el Menú, en donde podrá configurar con cuántas páginas salta un aviso de poco papel y el número de páginas cargadas en la cassette.	
	Activada		
Modo de Reposo	5 minutos	La impresora entra en el modo de reposo cuando no hay ningún error, no recibe ningún trabajo de impresión y no se está realizando ninguna operación en el panel de control o de otro tipo. Con este ajuste puede elegir cuántos minutos esperará la impresora para entrar automáticamente en el modo de reposo.  "Apagado con Gestion de Energía" de la página 49	
	15 minutos		
	60 minutos		
	120 minutos		
	180 minutos		
Gestion de Energía	Temporzdor Apagado	Desactivar	La impresora se apagará automáticamente si no hay ningún error, no recibe ningún trabajo de impresión y no se está realizando ninguna operación en el panel de control o de otro tipo durante 8 horas. Si desea cambiar cuánto tiempo espera la impresora para apagarse completamente, configúrelo en el ajuste Tiempo Hasta Apagado . Puede especificar de 1 a 24 horas, a intervalos de 1 hora, en el ajuste Tiempo Hasta Apagado . Si no desea que la impresora se apague automáticamente, configure Temporzdor Apagado como Desactivar .
		Activar	
	Tiempo Hasta Apagado	de 1 a 24hora/s	
Panel Predeterminad.	Ejecutar	Recupera todos los valores de fábrica de las opciones configurables del panel de control y los ajustes del papel.	
Custom	de 0 a 255	Modifique estos ajustes únicamente si así se lo indica un técnico de Epson. Generalmente no se utilizan.	

Apéndice

Acerca de la Gestión de energía

Puede ajustar cuánto tiempo tiene que estar inactiva la impresora para aplicar la Gestión de energía.

Cualquier aumento afectará a la eficiencia de consumo de la impresora.

Antes de modificar este valor, piense siempre en el medio ambiente.

Notas acerca del desplazamiento o transporte de la impresora

Cuando vaya a desplazar o transportar la impresora, realice siempre las siguientes operaciones.

Como se muestra abajo, levante siempre la impresora colocando las manos en las muescas de los laterales.

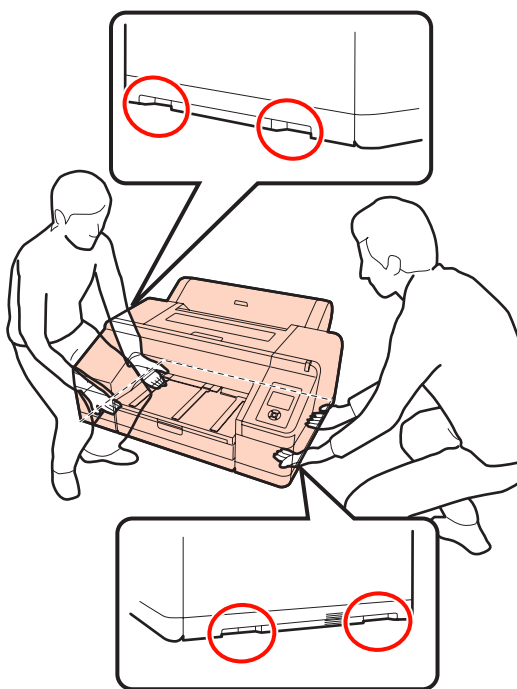

Nota:

- ❑ *Agarre la impresora únicamente por la zona indicada para evitar daños.*
- ❑ *Desplace y transporte la impresora con los cartuchos de tinta instalados. No saque los cartuchos de tinta, pues los inyectores podrían obstruirse y no podría imprimir, o podría salirse la tinta.*

Antes de desplazarla o transportarla

Antes de desplazar o transportar la impresora, realice siempre los siguientes preparativos.

- ❑ Apague la impresora y desenchufe todos los cables.

- ❑ Saque el papel.
- ❑ Saque todos los accesorios opcionales instalados.

Notas sobre el transporte

Cuando transporte la impresora, embálela en la caja y con los materiales de embalaje originales para protegerla de golpes y vibraciones.

Después de desplazarla o transportarla

Después de desplazarla o transportarla, compruebe que cabezal de impresión no esté obstruido antes de imprimir.

 [“Detección de inyectores obstruidos” de la página 120](#)

Apéndice

Requisitos del sistema

Es necesario que su sistema cumpla los siguientes requisitos para poder instalar y utilizar el software de esta impresora.

Windows

Sistema operativo	Windows XP/Windows XP x64 Windows Vista Windows 7
CPU	Pentium® 4 2,0 GHz o superior
Memoria	1 GB o más
Espacio disponible en el disco duro	32 GB o más
Interfaz	USB Alta velocidad-Compatible con la Especificación USB 2.0. Ethernet 10BASE-T, 100BASE-TX*
Resolución de la pantalla	SVGA (800 x 600) o de mayor resolución

* Use un cable blindado y de pares trenzados (Categoría 5 o superior).

Consejo:

Cuando instale, tiene que iniciar sesión con una Administrator account (Cuenta del administrador) (un usuario miembro del Administrators group (Grupo Administradores)).

Mac OS X

Sistema operativo	De Mac OS X 10.4.11 a 10,7
CPU	PowerPC G5 2 GHz o superior o un procesador Intel
Memoria	1 GB o más
Espacio disponible en el disco duro	32 GB o más
Resolución de la pantalla	En Mac OS X 10.7, 10.6 y 10.5: WXGA (1280 x 800) o de mayor resolución En Mac OS X 10.4: XGA (1024 x 768) o de mayor resolución

Interfaz	USB Alta velocidad-Compatible con la Especificación USB 2.0. Ethernet 10BASE-T, 100BASE-TX*
----------	--

* Use un cable blindado y de pares trenzados (Categoría 5 o superior).

Apéndice

Tabla de especificaciones

Especificaciones de la impresora	
Método de impresión	Inyección de tinta a petición
Configuración de los inyectores	Negro: 360 inyectores x 3 (Photo Black [Negro Foto]/Matte Black [Negro Mate], Light Light Black [Gris Claro], Light Black [Gris])
	Color: 360 inyectores x 7 (Green [Verde], Yellow [Amarillo], Light Cyan [Cian Claro], Vivid Light Magenta [Magenta Vivo Claro], Orange [Naranja], Vivid Magenta [Magenta Vivo], Cyan [Cian])
Resolución (máxima)	2880 x 1440 ppp
Código de control	ESC/P raster (comando no revelado)
Método de avance del papel	Avance por fricción
Memoria integrada	256 MB para la principal 64 MB para la red
Voltaje nominal	De 100 a 240 V de CA
Intervalo de frecuencia nominal	De 50 a 60 Hz
Intensidad nominal	De 0,7 a 0,4 A
Consumo	Impresión: aprox. 52 W/aprox. 55 W (si está instalado el SpectroProofer opcional) Modo reposo: aprox. 8,5 W Apagada: 0,5 W o menos
Temperatura	En funcionamiento: de 10 a 35°C (de 50 a 95°F) Almacenada (antes de desembalarla): De -20 to 60 °C (de -4 a 140°F) (120 horas a 60 °C (140°F), un mes a 40 °C (104°F)) Almacenada (después de desembalarla): De -20 a 40 °C (de -4 a 104°F) (un mes a 40 °C (104°F))

Especificaciones de la impresora	
Humedad	En funcionamiento: del 20% al 80% (sin condensación) Almacenamiento (antes de desembalarla): del 5% al 85% (sin condensación) Almacenamiento (después de desembalarla): del 5% al 85% (sin condensación)
Dimensiones externas*	863 x 766 x 405 mm (an x prof x al)
Peso	Aprox. 52 kg (sin los cartuchos de tinta)

* Si están almacenadas la cassette del papel y la bandeja de salida

Apéndice

Especificaciones de la tinta	
Tipo	Cartuchos de tinta especiales
Tinta de pigmento	Black (Negro): Photo Black (Negro Foto), Matte Black (Negro Mate), Light Black (Gris), Light Light Black (Gris Claro) Color: Green (Verde), Yellow (Amarillo), Orange (Naranja), Cyan (Cian), Light Cyan (Cian Claro), Vivid Magenta (Magenta Vivo), Vivid Light Magenta (Magenta Vivo Claro)
Fecha de caducidad	Véase la fecha impresa en el paquete (a temperaturas normales)
Fin de la garantía de calidad de impresión	Seis meses (después de instalarlos en la impresora)
Temperatura de almacenamiento	No instalados: De -20 a 40 °C (un mes a 40 °C) Instalados: De -20 a 40 °C (un mes a 40 °C) Transporte: De -20 a 60 °C (un mes a 40 °C, 72 horas a 60 °C)
Dimensiones de un cartucho	200 ml: 25 x 200 x 100 mm (an x prof x al)

Nota:

- La tinta se congela si se deja a menos de -15 °C durante mucho tiempo. Si se congela, déjala a temperatura ambiente (25 °C) cuatro horas como mínimo (sin condensación).
- No rellene el cartucho de tinta.

Normas y homologaciones

Seguridad	UL 60950-1	
	CAN/CSA C22.2 No.60950-1	
	Directiva de Bajo Voltaje 2006/95/CE	EN 60950-1

CEM	FCC parte 15 subapartado B clase B	
	CAN/CSA-CEI/IEC CISPR 22 Clase B	
	AS/NZS CISPR 22 Clase B	
	Directiva CEM 2004/108/CE	EN 55022 Clase A
EN 55024		
EN 61000-3-2		
EN 61000-3-3		

Para los usuarios de Europa

**Advertencia:**

Este es un producto de clase A. En un entorno doméstico este producto puede provocar interferencias de radio, en cuyo caso el usuario podría verse obligado a tomar las medidas adecuadas.

Dónde obtener ayuda

Sitio Web de Soporte técnico

El sitio web de Soporte técnico de Epson ofrece ayuda para los problemas que no se puedan resolver mediante la información sobre solución de problemas incluida en la documentación de su producto. Si posee un buscador Web y puede conectarse a Internet, acceda al sitio Web en:

<http://support.epson.net/>

Si necesita los últimos controladores, las preguntas más frecuentes (FAQ), manuales, u otras descargas de programas acceda al sitio Web en:

<http://www.epson.com>

A continuación, seleccione el sitio Web de Epson en su lugar de residencia.

Contacto con el Soporte de Epson

Antes de ponerse en contacto con Epson

Si su producto Epson no funciona correctamente y no consigue resolver el problema con la documentación acerca de solución de problemas del producto, póngase en contacto con el Soporte Técnico de Epson para obtener asistencia. Si no figura ningún servicio técnico de Epson para su zona en la siguiente lista, póngase en contacto con el distribuidor de su producto.

En el servicio técnico de Epson podrán ayudarle con mayor rapidez si les proporciona los siguientes datos:

- Número de serie del producto
(La etiqueta del número de serie suele encontrarse en la parte posterior del producto.)
- Modelo del producto
- Versión del software del producto
(Haga clic en **About (Acerca de)**, **Version Info (Información de la versión)**, o en un botón similar del software del producto.)
- Marca y modelo del ordenador
- El nombre y la versión del sistema operativo de su ordenador
- Los nombres y las versiones de las aplicaciones que suele usar con el producto

Dónde obtener ayuda

Ayuda a usuarios en Norteamérica

Epson proporciona los siguientes servicios de soporte técnico.

Soporte en Internet

Visite el sitio Web de soporte técnico de Epson <http://epson.com/support> y seleccione su producto para ver soluciones a los problemas más comunes. Puede descargar controladores y documentación, consultar las preguntas más frecuentes (FAQ) y los consejos de solución de problemas, o enviar un correo electrónico con sus preguntas a Epson.

Hablar con un representante de soporte

Marque: (562) 276-1300 (EE. UU.), o (905) 709-9475 (Canadá), de 6.00 a 18.00, hora del Pacífico, de lunes a viernes. Los días y el horario del servicio de soporte técnico pueden variar sin previo aviso. Se puede aplicar tarifa o cobro por llamada a larga distancia.

Antes de solicitar ayuda a Epson, tenga preparada la siguiente información:

- Nombre del producto
- Número de serie del producto
- Prueba de compra (como el recibo) y fecha de la compra
- Configuración del ordenador
- Descripción del problema

Nota:

Para obtener ayuda al utilizar cualquier software de su sistema, consulte la documentación de ese software para obtener ayuda técnica.

Suministros y accesorios de venta

Puede adquirir cartuchos de tinta genuinos de Epson, cartuchos de tinta, papel y accesorios del distribuidor autorizado de Epson. Para localizar su distribuidor más cercano llame al 800-GO-EPSON (800-463-7766). También puede comprarlos por Internet en <http://www.epsonstore.com> (ventas a EE. UU.) o en <http://www.epson.ca> (ventas en Canadá).

Ayuda a usuarios en Europa

En su **Documento de Garantía Paneuropea** encontrará los datos de contacto de Soporte Técnico de Epson.

Ayuda a usuarios en Taiwán

Los medios de contacto para obtener información, soporte y servicios se encuentran en:

World Wide Web (<http://www.epson.com.tw>)

Información disponible sobre especificaciones de productos, controladores para descargar e información de productos.

Servicio de Ayuda de Epson (Teléfono: +0800212873)

Nuestra equipo de Servicio de Ayuda puede asesorarle por teléfono en lo siguiente:

- Información de venta e información del producto
- Preguntas sobre el uso del producto o problemas
- Información sobre el servicio de reparación y garantía

Centro del servicio de reparaciones:

Número de teléfono	Número de fax	Dirección
02-23416969	02-23417070	No.20, Beiping E. Rd., Zhongzheng Dist., Taipei City 100, Taiwán
02-27491234	02-27495955	1F., No.16, Sec. 5, Nan-jing E. Rd., Songshan Dist., Taipei City 105, Taiwán
02-32340688	02-32345299	No.1, Ln. 359, Sec. 2, Zhongshan Rd., Zhonghe City, Taipei County 235, Taiwán
039-605007	039-600969	No.342-1, Guangrong Rd., Luodong Township, Yilan County 265, Taiwán

Dónde obtener ayuda

Número de teléfono	Número de fax	Dirección
038-312966	038-312977	No.87, Guolian 2nd Rd., Hualien City, Hualien County 970, Taiwán
03-2810606	03-2810707	No.413, Huannan Rd., Pingzhen City, Taoyuan County 324, Taiwán
03-5325077	03-5320092	1F., No.9, Ln. 379, Sec. 1, Jingguo Rd., North Dist., Hsinchu City 300, Taiwán
04-23291388	04-23291338	3F., No.510, Yingcai Rd., West Dist., Taichung City 403, Taiwán
04-23805000	04-23806000	No.530, Sec. 4, Henan Rd., Nantun Dist., Taichung City 408, Taiwán
05-2784222	05-2784555	No.463, Zhongxiao Rd., East Dist., Chiayi City 600, Taiwán
06-2221666	06-2112555	No.141, Gongyuan N. Rd., North Dist., Tainan City 704, Taiwán
07-5520918	07-5540926	1F., No.337, Minghua Rd., Gushan Dist., Kaohsiung City 804, Taiwán
07-3222445	07-3218085	No.51, Shandong St., Sanmin Dist., Kaohsiung City 807, Taiwán
08-7344771	08-7344802	1F., No.113, Shengli Rd., Pingtung City, Pingtung County 900, Taiwán

Ayuda a usuarios en Australia

Epson Australia desea proporcionarle el más alto nivel de servicio al cliente. Aparte de la documentación del producto, le proporcionamos las fuentes de información siguientes:

Su distribuidor

No olvide que su distribuidor puede ofrecerle ayuda identificando y resolviendo los problemas. El distribuidor debería ser la primera persona con la que contacte para pedir consejo, pueden resolver los problemas rápidamente y fácilmente, así como darle consejo sobre qué pasos seguir.

Dirección URL de Internet

<http://www.epson.com.au>

Acceso a las páginas Web de Epson Australia. ¡Merece la pena navegar por aquí! Este sitio proporciona un área de descargas de controladores, puntos de contacto, información sobre nuevos productos y soporte técnico (por correo electrónico) de Epson.

Servicio de Ayuda de Epson

El Servicio de Ayuda de Epson se proporciona como un soporte final para asegurar que nuestros clientes tengan acceso a la ayuda. Los operadores del Servicio de Ayuda pueden ayudarle a instalar, configurar y hacer que funcione su producto Epson. Nuestro personal de Servicio de Ayuda de Preventa puede suministrarle documentación sobre los nuevos productos Epson e indicarle donde se encuentra su distribuidor o agente de servicio más cercano. Muchas clases de preguntas se responden aquí.

Los números de Servicio de Ayuda son:

Teléfono: 1300 361 054

Fax: (02) 8899 3789

Le rogamos que tenga toda la información a mano cuando llame. Cuanta más información tenga, más rápido podrá solucionar el problema. La información debe incluir la documentación de su producto Epson, el tipo de ordenador, el sistema operativo, los programas de aplicación y cualquier tipo de información que estime que pueda necesitar.

Ayuda a usuarios en Singapur

Las fuentes de información, soporte y servicios disponibles para Epson Singapur están en:

Dónde obtener ayuda

World Wide Web

(<http://www.epson.com.sg>)

Se encuentra disponible la información sobre especificaciones de productos, controladores para descargar, preguntas más frecuentes (FAQ), información de venta y Soporte técnico a través del correo electrónico.

Servicio de Ayuda de Epson (Teléfono: (65) 6586 3111)

Nuestra equipo de Servicio de Ayuda puede asesorarle por teléfono en lo siguiente:

- Información de venta e información del producto
- Preguntas sobre el uso del producto o problemas
- Información sobre el servicio de reparación y garantía

Ayuda a usuarios en Tailandia

Los medios de contacto para obtener información, soporte y servicios se encuentran en:

World Wide Web

(<http://www.epson.co.th>)

Está disponible la información sobre especificaciones de productos, controladores para descargar, preguntas más frecuentes (FAQ), y correo electrónico.

Epson Hotline (Teléfono: (66) 2685 -9899)

Nuestra equipo Hotline puede asesorarle por teléfono en lo siguiente:

- Información de venta e información del producto
- Preguntas sobre el uso del producto o problemas
- Información sobre el servicio de reparación y garantía

Ayuda a usuarios en Vietnam

Los medios de contacto para obtener información, soporte y servicios se encuentran en:

Epson Hotline (Teléfono): 84-8-823-9239

Centro de servicio: 80 Truong Dinh Street, District 1, Hochiminh City
Vietnam

Ayuda a usuarios en Indonesia

Los medios de contacto para obtener información, soporte y servicios se encuentran en:

World Wide Web

(<http://www.epson.co.id>)

- Información sobre especificaciones de productos, controladores para descargar
- Preguntas más frecuentes (FAQ), información de venta, preguntas a través del correo electrónico

Epson Hotline

- Información de venta e información del producto
- Soporte técnico

Teléfono (62) 21-572 4350

Fax (62) 21-572 4357

Centro de servicio de Epson

Yakarta Mangga Dua Mall 3rd floor No 3A/B
Jl. Arteri Mangga Dua,
Yakarta

Teléfono/Fax: (62) 21-62301104

Bandung Lippo Center 8th floor
Jl. Gatot Subroto No.2
Bandung

Teléfono/Fax: (62) 22-7303766

Dónde obtener ayuda

Surabaya Hitech Mall It IIB No. 12
Jl. Kusuma Bangsa 116 – 118
Surabaya

Teléfono: (62) 31-5355035
Fax: (62) 31-5477837

Yogyakarta Hotel Natour Garuda
Jl. Malioboro No. 60
Yogyakarta

Teléfono: (62) 274-565478

Medan Wisma HSBC 4th floor
Jl. Diponegoro No. 11
Medan

Teléfono/Fax: (62) 61-4516173

Makassar MTC Karebosi Lt. III Kav. P7-8
Jl. Ahmad Yani No.49
Makassar

Teléfono:
(62)411-350147/411-350148

Teléfono: (852) 2827-8911

Fax: (852) 2827-4383

Ayuda a usuarios en Malasia

Los medios de contacto para obtener información, soporte y servicios se encuentran en:

World Wide Web

(<http://www.epson.com.my>)

- Información sobre especificaciones de productos, controladores para descargar
- Preguntas más frecuentes (FAQ), información de venta, preguntas a través del correo electrónico

Epson Trading (M) Sdn. Bhd.

Oficina central.

Teléfono: 603-56288288

Fax: 603-56288388/399

Servicio de Ayuda de Epson

- Información de venta e información del producto (Infoline)

Teléfono: 603-56288222

- Información sobre servicios y garantía, uso del producto y soporte técnico (Techline)

Teléfono: 603-56288333

Ayuda a usuarios en Hong Kong

Para obtener servicio técnico así como otros servicios de venta, invitamos a que los usuarios contacten con Epson Hong Kong Limited.

Página Web de Internet

Epson Hong Kong tiene una página Web local tanto en chino como en inglés en Internet, para proporcionar a los usuarios la siguiente información:

- Información sobre el producto
- Respuestas a las preguntas más frecuentes (FAQ)
- Últimas versiones de los controladores de Epson

Los usuarios pueden acceder a nuestra página Web en:

<http://www.epson.com.hk>

Servicio técnico Hotline

También puede contactar con nuestro personal técnico en el siguiente teléfono y número de fax:

Ayuda a usuarios en India

Los medios de contacto para obtener información, soporte y servicios se encuentran en:

Dónde obtener ayuda

World Wide Web

(<http://www.epson.co.in>)

Información disponible sobre especificaciones de productos, controladores para descargar e información de productos.

Oficina central de Epson en India - Bangalore

Teléfono: 080-30515000

Fax: 30515005

Oficinas regionales en la India de Epson:

Ubicación	Número de teléfono	Número de fax
Mumbai	022-28261515 / 16/17	022-28257287
Delhi	011-30615000	011-30615005
Chennai	044-30277500	044-30277575
Calcuta	033-22831589 / 90	033-22831591
Hyderabad	040-66331738/ 39	040-66328633
Cochin	0484-2357950	0484-2357950
Coimbatore	0422-2380002	NA
Pune	020-30286000 / 30286001 / 30286002	020-30286000
Ahmedabad	079-26407176 / 77	079-26407347

Helpline

Para Servicio de Información del producto, o pedir un cartucho - 18004250011 (9AM - 9PM) - Este es un número de teléfono gratuito.

Para Servicio (CDMA y Usuarios de móvil) - 3900 1600 (9AM - 6PM) Prefijo local código STD

Ayuda a usuarios en las islas Filipinas

Para obtener soporte técnico así como otros servicios de venta, invitamos a que los usuarios contacten con Epson Philippines Corporation a través de los números de teléfono y fax, y la dirección de correo electrónico siguientes:

Línea interurbana- (63-2) 706 2609

Fax: (63-2) 706 2665

Línea directa al (63-2) 706 2625

Servicio de Ayuda:

Correo electrónico- epchelpdesk@epc.epson.com.ph

World Wide Web

(<http://www.epson.com.ph>)

Está disponible la información sobre especificaciones de productos, controladores para descargar, preguntas más frecuentes (FAQ), y correo electrónico.

Teléfono gratuito N° 1800-1069-EPSON(37766)

Nuestra equipo Hotline puede asesorarle por teléfono en lo siguiente:

- Información de venta e información del producto
- Preguntas sobre el uso del producto o problemas
- Información sobre el servicio de reparación y garantía

Cláusulas del Contrato de Licencia

Licencia de Software de código abierto

Bonjour

This printer product includes the open source software programs which apply the Apple Public Source License Version 1.2 or its latest version ("Bonjour Programs").

We provide the source code of the Bonjour Programs pursuant to the Apple Public Source License Version 1.2 or its latest version until five (5) years after the discontinuation of same model of this printer product. If you desire to receive the source code of the Bonjour Programs, please see the "Contacting Customer Support" in Appendix or Printing Guide of this User's Guide, and contact the customer support of your region.

You can redistribute Bonjour Programs and/or modify it under the terms of the Apple Public Source License Version 1.2 or its latest version.

These Bonjour Programs are WITHOUT ANY WARRANTY; without even the implied warranty of MERCHANTABILITY AND FITNESS FOR A PARTICULAR PURPOSE.

The Apple Public Source License Version 1.2 is as follows. You also can see the Apple Public Source License Version 1.2 at <http://www.opensource.apple.com/apsl/>.

APPLE PUBLIC SOURCE LICENSE
Version 2.0 - August 6, 2003

1. General; Definitions. This License applies to any program or other work which Apple Computer, Inc. ("Apple") makes publicly available and which contains a notice placed by Apple identifying such program or work as "Original Code" and stating that it is subject to the terms of this Apple Public Source License version 2.0 ("License"). As used in this License:

1.1 "Applicable Patent Rights" mean: (a) in the case where Apple is the grantor of rights, (i) claims of patents that are now or hereafter acquired, owned by or assigned to Apple and (ii) that cover subject matter contained in the Original Code, but only to the extent necessary to use, reproduce and/or distribute the Original Code without infringement; and (b) in the case where You are the grantor of rights, (i) claims of patents that are now or hereafter acquired, owned by or assigned to You and (ii) that cover subject matter in Your Modifications, taken alone or in combination with Original Code.

1.2 "Contributor" means any person or entity that creates or contributes to the creation of Modifications.

1.3 "Covered Code" means the Original Code, Modifications, the combination of Original Code and any Modifications, and/or any respective portions thereof.

1.4 "Externally Deploy" means: (a) to sublicense, distribute or otherwise make Covered Code available, directly or indirectly, to anyone other than You; and/or (b) to use Covered Code, alone or as part of a Larger Work, in any way to provide a service, including but not limited to delivery of content, through electronic communication with a client other than You.

1.5 "Larger Work" means a work which combines Covered Code or portions thereof with code not governed by the terms of this License.

Cláusulas del Contrato de Licencia

1.6 "Modifications" mean any addition to, deletion from, and/or change to, the substance and/or structure of the Original Code, any previous Modifications, the combination of Original Code and any previous Modifications, and/or any respective portions thereof. When code is released as a series of files, a Modification is: (a) any addition to or deletion from the contents of a file containing Covered Code; and/or (b) any new file or other representation of computer program statements that contains any part of Covered Code.

1.7 "Original Code" means (a) the Source Code of a program or other work as originally made available by Apple under this License, including the Source Code of any updates or upgrades to such programs or works made available by Apple under this License, and that has been expressly identified by Apple as such in the header file(s) of such work; and (b) the object code compiled from such Source Code and originally made available by Apple under this License

1.8 "Source Code" means the human readable form of a program or other work that is suitable for making modifications to it, including all modules it contains, plus any associated interface definition files, scripts used to control compilation and installation of an executable (object code).

1.9 "You" or "Your" means an individual or a legal entity exercising rights under this License. For legal entities, "You" or "Your" includes any entity which controls, is controlled by, or is under common control with, You, where "control" means (a) the power, direct or indirect, to cause the direction or management of such entity, whether by contract or otherwise, or (b) ownership of fifty percent (50%) or more of the outstanding shares or beneficial ownership of such entity.

2. Permitted Uses; Conditions & Restrictions. Subject to the terms and conditions of this License, Apple hereby grants You, effective on the date You accept this License and download the Original Code, a world-wide, royalty-free, non-exclusive license, to the extent of Apple's Applicable Patent Rights and copyrights covering the Original Code, to do the following:

2.1 Unmodified Code. You may use, reproduce, display, perform, internally distribute within Your organization, and Externally Deploy verbatim, unmodified copies of the Original Code, for commercial or non-commercial purposes, provided that in each instance:

(a) You must retain and reproduce in all copies of Original Code the copyright and other proprietary notices and disclaimers of Apple as they appear in the Original Code, and keep intact all notices in the Original Code that refer to this License; and

(b) You must include a copy of this License with every copy of Source Code of Covered Code and documentation You distribute or Externally Deploy, and You may not offer or impose any terms on such Source Code that alter or restrict this License or the recipients' rights hereunder, except as permitted under Section 6.

2.2 Modified Code. You may modify Covered Code and use, reproduce, display, perform, internally distribute within Your organization, and Externally Deploy Your Modifications and Covered Code, for commercial or non-commercial purposes, provided that in each instance You also meet all of these conditions:

(a) You must satisfy all the conditions of Section 2.1 with respect to the Source Code of the Covered Code;

(b) You must duplicate, to the extent it does not already exist, the notice in Exhibit A in each file of the Source Code of all Your Modifications, and cause the modified files to carry prominent notices stating that You changed the files and the date of any change; and

(c) If You Externally Deploy Your Modifications, You must make Source Code of all Your Externally Deployed Modifications either available to those to whom You have Externally Deployed Your Modifications, or publicly available. Source Code of Your Externally Deployed Modifications must be released under the terms set forth in this License, including the license grants set forth in Section 3 below, for as long as you Externally Deploy the Covered Code or twelve (12) months from the date of initial External Deployment, whichever is longer. You should preferably distribute the Source Code of Your Externally Deployed Modifications electronically (e.g. download from a web site).

Cláusulas del Contrato de Licencia

2.3 Distribution of Executable Versions. In addition, if You Externally Deploy Covered Code (Original Code and/or Modifications) in object code, executable form only, You must include a prominent notice, in the code itself as well as in related documentation, stating that Source Code of the Covered Code is available under the terms of this License with information on how and where to obtain such Source Code.

2.4 Third Party Rights. You expressly acknowledge and agree that although Apple and each Contributor grants the licenses to their respective portions of the Covered Code set forth herein, no assurances are provided by Apple or any Contributor that the Covered Code does not infringe the patent or other intellectual property rights of any other entity. Apple and each Contributor disclaim any liability to You for claims brought by any other entity based on infringement of intellectual property rights or otherwise. As a condition to exercising the rights and licenses granted hereunder, You hereby assume sole responsibility to secure any other intellectual property rights needed, if any. For example, if a third party patent license is required to allow You to distribute the Covered Code, it is Your responsibility to acquire that license before distributing the Covered Code.

3. Your Grants. In consideration of, and as a condition to, the licenses granted to You under this License, You hereby grant to any person or entity receiving or distributing Covered Code under this License a non-exclusive, royalty-free, perpetual, irrevocable license, under Your Applicable Patent Rights and other intellectual property rights (other than patent) owned or controlled by You, to use, reproduce, display, perform, modify, sublicense, distribute and Externally Deploy Your Modifications of the same scope and extent as Apple's licenses under Sections 2.1 and 2.2 above.

4. Larger Works. You may create a Larger Work by combining Covered Code with other code not governed by the terms of this License and distribute the Larger Work as a single product. In each such instance, You must make sure the requirements of this License are fulfilled for the Covered Code or any portion thereof.

5. Limitations on Patent License. Except as expressly stated in Section 2, no other patent rights, express or implied, are granted by Apple herein. Modifications and/or Larger Works may require additional patent licenses from Apple which Apple may grant in its sole discretion.

6. Additional Terms. You may choose to offer, and to charge a fee for, warranty, support, indemnity or liability obligations and/or other rights consistent with the scope of the license granted herein ("Additional Terms") to one or more recipients of Covered Code. However, You may do so only on Your own behalf and as Your sole responsibility, and not on behalf of Apple or any Contributor. You must obtain the recipient's agreement that any such Additional Terms are offered by You alone, and You hereby agree to indemnify, defend and hold Apple and every Contributor harmless for any liability incurred by or claims asserted against Apple or such Contributor by reason of any such Additional Terms.

7. Versions of the License. Apple may publish revised and/or new versions of this License from time to time. Each version will be given a distinguishing version number. Once Original Code has been published under a particular version of this License, You may continue to use it under the terms of that version. You may also choose to use such Original Code under the terms of any subsequent version of this License published by Apple. No one other than Apple has the right to modify the terms applicable to Covered Code created under this License.

Cláusulas del Contrato de Licencia

8. NO WARRANTY OR SUPPORT. The Covered Code may contain in whole or in part pre-release, untested, or not fully tested works. The Covered Code may contain errors that could cause failures or loss of data, and may be incomplete or contain inaccuracies. You expressly acknowledge and agree that use of the Covered Code, or any portion thereof, is at Your sole and entire risk. THE COVERED CODE IS PROVIDED "AS IS" AND WITHOUT WARRANTY, UPGRADES OR SUPPORT OF ANY KIND AND APPLE AND APPLE'S LICENSOR(S) (COLLECTIVELY REFERRED TO AS "APPLE" FOR THE PURPOSES OF SECTIONS 8 AND 9) AND ALL CONTRIBUTORS EXPRESSLY DISCLAIM ALL WARRANTIES AND/OR CONDITIONS, EXPRESS OR IMPLIED, INCLUDING, BUT NOT LIMITED TO, THE IMPLIED WARRANTIES AND/OR CONDITIONS OF MERCHANTABILITY, OF SATISFACTORY QUALITY, OF FITNESS FOR A PARTICULAR PURPOSE, OF ACCURACY, OF QUIET ENJOYMENT, AND NONINFRINGEMENT OF THIRD PARTY RIGHTS. APPLE AND EACH CONTRIBUTOR DOES NOT WARRANT AGAINST INTERFERENCE WITH YOUR ENJOYMENT OF THE COVERED CODE, THAT THE FUNCTIONS CONTAINED IN THE COVERED CODE WILL MEET YOUR REQUIREMENTS, THAT THE OPERATION OF THE COVERED CODE WILL BE UNINTERRUPTED OR ERROR-FREE, OR THAT DEFECTS IN THE COVERED CODE WILL BE CORRECTED. NO ORAL OR WRITTEN INFORMATION OR ADVICE GIVEN BY APPLE, AN APPLE AUTHORIZED REPRESENTATIVE OR ANY CONTRIBUTOR SHALL CREATE A WARRANTY. You acknowledge that the Covered Code is not intended for use in the operation of nuclear facilities, aircraft navigation, communication systems, or air traffic control machines in which case the failure of the Covered Code could lead to death, personal injury, or severe physical or environmental damage.

9. LIMITATION OF LIABILITY. TO THE EXTENT NOT PROHIBITED BY LAW, IN NO EVENT SHALL APPLE OR ANY CONTRIBUTOR BE LIABLE FOR ANY INCIDENTAL, SPECIAL, INDIRECT OR CONSEQUENTIAL DAMAGES ARISING OUT OF OR RELATING TO THIS LICENSE OR YOUR USE OR INABILITY TO USE THE COVERED CODE, OR ANY PORTION THEREOF, WHETHER UNDER A THEORY OF CONTRACT, WARRANTY, TORT (INCLUDING NEGLIGENCE), PRODUCTS LIABILITY OR OTHERWISE, EVEN IF APPLE OR SUCH CONTRIBUTOR HAS BEEN ADVISED OF THE POSSIBILITY OF SUCH DAMAGES AND NOTWITHSTANDING THE FAILURE OF ESSENTIAL PURPOSE OF ANY REMEDY. SOME JURISDICTIONS DO NOT ALLOW THE LIMITATION OF LIABILITY OF INCIDENTAL OR CONSEQUENTIAL DAMAGES, SO THIS LIMITATION MAY NOT APPLY TO YOU. In no event shall Apple's total liability to You for all damages (other than as may be required by applicable law) under this License exceed the amount of fifty dollars (\$50.00).

10. Trademarks. This License does not grant any rights to use the trademarks or trade names "Apple", "Apple Computer", "Mac", "Mac OS", "QuickTime", "QuickTime Streaming Server" or any other trademarks, service marks, logos or trade names belonging to Apple (collectively "Apple Marks") or to any trademark, service mark, logo or trade name belonging to any Contributor. You agree not to use any Apple Marks in or as part of the name of products derived from the Original Code or to endorse or promote products derived from the Original Code other than as expressly permitted by and in strict compliance at all times with Apple's third party trademark usage guidelines which are posted at <http://www.apple.com/legal/guidelinesfor3rdparties.html>.

11. Ownership. Subject to the licenses granted under this License, each Contributor retains all rights, title and interest in and to any Modifications made by such Contributor. Apple retains all rights, title and interest in and to the Original Code and any Modifications made by or on behalf of Apple ("Apple Modifications"), and such Apple Modifications will not be automatically subject to this License. Apple may, at its sole discretion, choose to license such Apple Modifications under this License, or on different terms from those contained in this License or may choose not to license them at all.

12. Termination.

12.1 Termination. This License and the rights granted hereunder will terminate:

(a) automatically without notice from Apple if You fail to comply with any term(s) of this License and fail to cure such breach within 30 days of becoming aware of such breach;

(b) immediately in the event of the circumstances described in Section 13.5(b); or

Cláusulas del Contrato de Licencia

(c) automatically without notice from Apple if You, at any time during the term of this License, commence an action for patent infringement against Apple; provided that Apple did not first commence an action for patent infringement against You in that instance.

12.2 Effect of Termination. Upon termination, You agree to immediately stop any further use, reproduction, modification, sublicensing and distribution of the Covered Code. All sublicenses to the Covered Code which have been properly granted prior to termination shall survive any termination of this License. Provisions which, by their nature, should remain in effect beyond the termination of this License shall survive, including but not limited to Sections 3, 5, 8, 9, 10, 11, 12.2 and 13. No party will be liable to any other for compensation, indemnity or damages of any sort solely as a result of terminating this License in accordance with its terms, and termination of this License will be without prejudice to any other right or remedy of any party.

13. Miscellaneous.

13.1 Government End Users. The Covered Code is a "commercial item" as defined in FAR 2.101. Government software and technical data rights in the Covered Code include only those rights customarily provided to the public as defined in this License. This customary commercial license in technical data and software is provided in accordance with FAR 12.211 (Technical Data) and 12.212 (Computer Software) and, for Department of Defense purchases, DFAR 252.227-7015 (Technical Data -- Commercial Items) and 227.7202-3 (Rights in Commercial Computer Software or Computer Software Documentation). Accordingly, all U.S. Government End Users acquire Covered Code with only those rights set forth herein.

13.2 Relationship of Parties. This License will not be construed as creating an agency, partnership, joint venture or any other form of legal association between or among You, Apple or any Contributor, and You will not represent to the contrary, whether expressly, by implication, appearance or otherwise.

13.3 Independent Development. Nothing in this License will impair Apple's right to acquire, license, develop, have others develop for it, market and/or distribute technology or products that perform the same or similar functions as, or otherwise compete with, Modifications, Larger Works, technology or products that You may develop, produce, market or distribute.

13.4 Waiver; Construction. Failure by Apple or any Contributor to enforce any provision of this License will not be deemed a waiver of future enforcement of that or any other provision. Any law or regulation which provides that the language of a contract shall be construed against the drafter will not apply to this License.

13.5 Severability. (a) If for any reason a court of competent jurisdiction finds any provision of this License, or portion thereof, to be unenforceable, that provision of the License will be enforced to the maximum extent permissible so as to effect the economic benefits and intent of the parties, and the remainder of this License will continue in full force and effect. (b) Notwithstanding the foregoing, if applicable law prohibits or restricts You from fully and/or specifically complying with Sections 2 and/or 3 or prevents the enforceability of either of those Sections, this License will immediately terminate and You must immediately discontinue any use of the Covered Code and destroy all copies of it that are in your possession or control.

13.6 Dispute Resolution. Any litigation or other dispute resolution between You and Apple relating to this License shall take place in the Northern District of California, and You and Apple hereby consent to the personal jurisdiction of, and venue in, the state and federal courts within that District with respect to this License. The application of the United Nations Convention on Contracts for the International Sale of Goods is expressly excluded.

13.7 Entire Agreement; Governing Law. This License constitutes the entire agreement between the parties with respect to the subject matter hereof. This License shall be governed by the laws of the United States and the State of California, except that body of California law concerning conflicts of law.

Where You are located in the province of Quebec, Canada, the following clause applies: The parties hereby confirm that they have requested that this License and all related documents be drafted in English. Les parties ont exigé que le présent contrat et tous les documents connexes soient rédigés en anglais.

Cláusulas del Contrato de Licencia

EXHIBIT A.

"Portions Copyright (c) 1999-2003 Apple Computer, Inc. All Rights Reserved.

This file contains Original Code and/or Modifications of Original Code as defined in and that are subject to the Apple Public Source License Version 2.0 (the 'License'). You may not use this file except in compliance with the License. Please obtain a copy of the License at <http://www.opensource.apple.com/apsl/> and read it before using this file.

The Original Code and all software distributed under the License are distributed on an 'AS IS' basis, WITHOUT WARRANTY OF ANY KIND, EITHER EXPRESS OR IMPLIED, AND APPLE HEREBY DISCLAIMS ALL SUCH WARRANTIES, INCLUDING WITHOUT LIMITATION, ANY WARRANTIES OF MERCHANTABILITY, FITNESS FOR A PARTICULAR PURPOSE, QUIET ENJOYMENT OR NON-INFRINGEMENT. Please see the License for the specific language governing rights and limitations under the License."

Otras licencias de software

Info-ZIP copyright and license

This is version 2007-Mar-4 of the Info-ZIP license. The definitive version of this document should be available at <ftp://ftp.info-zip.org/pub/infozip/license.html> indefinitely and a copy at <http://www.info-zip.org/pub/infozip/license.html>.

Copyright © 1990-2007 Info-ZIP. All rights reserved.

For the purposes of this copyright and license, "Info-ZIP" is defined as the following set of individuals:

Mark Adler, John Bush, Karl Davis, Harald Denker, Jean-Michel Dubois, Jean-loup Gailly, Hunter Goatley, Ed Gordon, Ian Gorman, Chris Herborth, Dirk Haase, Greg Hartwig, Robert Heath, Jonathan Hudson, Paul Kienitz, David Kirschbaum, Johnny Lee, Onno van der Linden, Igor Mandrichenko, Steve P. Miller, Sergio Monesi, Keith Owens, George Petrov, Greg Roelofs, Kai Uwe Rommel, Steve Salisbury, Dave Smith, Steven M. Schweda, Christian Spieler, Cosmin Truta, Antoine Verheijen, Paul von Behren, Rich Wales, Mike White.

Permission is granted to anyone to use this software for any purpose, including commercial applications, and to alter it and redistribute it freely, subject to the above disclaimer and the following restrictions:

1. Redistributions of source code (in whole or in part) must retain the above copyright notice, definition, disclaimer, and this list of conditions.
2. Redistributions in binary form (compiled executables and libraries) must reproduce the above copyright notice, definition, disclaimer, and this list of conditions in documentation and/or other materials provided with the distribution. The sole exception to this condition is redistribution of a standard UnZipSFX binary (including SFXWiz) as part of a self-extracting archive; that is permitted without inclusion of this license, as long as the normal SFX banner has not been removed from the binary or disabled.

Cláusulas del Contrato de Licencia

3. Altered versions--including, but not limited to, ports to new operating systems, existing ports with new graphical interfaces, versions with modified or added functionality, and dynamic, shared, or static library versions not from Info-ZIP--must be plainly marked as such and must not be misrepresented as being the original source or, if binaries, compiled from the original source. Such altered versions also must not be misrepresented as being Info-ZIP releases--including, but not limited to, labeling of the altered versions with the names "Info-ZIP" (or any variation thereof, including, but not limited to, different capitalizations), "Pocket UnZip," "WiZ" or "MacZip" without the explicit permission of Info-ZIP. Such altered versions are further prohibited from misrepresentative use of the Zip-Bugs or Info-ZIP e-mail addresses or the Info-ZIP URL(s), such as to imply Info-ZIP will provide support for the altered versions.
4. Info-ZIP retains the right to use the names "Info-ZIP," "Zip," "UnZip," "UnZipSFX," "WiZ," "Pocket UnZip," "Pocket Zip," and "MacZip" for its own source and binary releases.