

Kullanım Kılavuzu

Telif Hakkı ve Ticari Markalar

Telif Hakkı ve Ticari Markalar

Bu belge, Seiko Epson Corporation'ın yazılı izni olmadan kısmen veya tamamen çoğaltılamaz, bilgi erişim sistemlerinde saklanamaz veya elektronik, mekanik yöntemlerle, fotokopi, kayıt yöntemleriyle veya diğer yöntemlerle başka ortamlara aktarılamaz. Burada belirtilen bilgilerin kullanımı ile ilgili olarak hiçbir patent sorumluluğu kabul edilmez. Ayrıca burada belirtilen bilgilerin kullanımı sonucunda ortaya çıkabilecek herhangi bir hasarın da sorumluluğu kabul edilmemektedir. İşbu belgede bulunan bilgiler yalnızca bu Epson ürünü ile kullanılmak üzere tasarlanmıştır. Bu bilgilerin diğer ürünler için kullanılması durumunda, Epson hiçbir sorumluluk kabul etmez.

Seiko Epson Corporation ve bağlı kuruluşları ürünü satın alanın veya üçüncü kişilerin kaza, ürünün yanlış veya kötü amaçlı olarak kullanılması, ürün üzerinde yetkisiz kişilerce yapılan değişiklikler, onarım veya tadilat veya (ABD hariç olmak üzere) Seiko Epson Corporation'ın işletme ve bakım talimatlarına aykırı hareketler nedeniyle uğradıkları zarar, kayıp, maliyet veya gider konusunda ürünü satın alana ve üçüncü kişilere karşı kesinlikle yükümlü olmayacaktır.

Seiko Epson Corporation ve üye kuruluşları, kendisi tarafından Özgün Epson Ürünleri veya Epson Onaylı Ürünler olarak belirlenmemiş ürün seçeneklerinin veya sarf malzemelerinin kullanılmasından doğan zarar veya sorunlardan hiçbir şekilde sorumlu olmayacaktır.

Seiko Epson Corporation, kendisi tarafından Epson Onaylı Ürünler olarak belirlenmemiş arabirim kablolarının kullanılmasından kaynaklanan elektromanyetik parazitin yol açtığı zararlardan sorumlu olmayacaktır.

EPSON®, Seiko Epson Corporation'ın tescilli ticari markası, EPSON EXCEED YOUR VISION veya EXCEED YOUR VISION ise Seiko Epson Corporation'ın ticari markalarıdır.

PRINT Image Matching™ ve PRINT Image Matching logoları Seiko Epson Corporation'ın ticari markalarıdır. Telif Hakkı © 2001 Seiko Epson Corporation. All rights reserved.

Intel®, Intel Corporation'ın tescilli bir ticari markasıdır.

PowerPC®, International Business Machines Corporation'ın tescilli bir ticari markasıdır.

Epson Scan yazılımı, Bağımsız JPEG Grubunun çalışmasının bir parçası olarak temel alınmıştır.

libtiff

Copyright © 1988-1997 Sam Leffler
Copyright © 1991-1997 Silicon Graphics, Inc.

Permission to use, copy, modify, distribute, and sell this software and its documentation for any purpose is hereby granted without fee, provided that (i) the above copyright notices and this permission notice appear in all copies of the software and related documentation, and (ii) the names of Sam Leffler and Silicon Graphics may not be used in any advertising or publicity relating to the software without the specific, prior written permission of Sam Leffler and Silicon Graphics.

THE SOFTWARE IS PROVIDED "AS-IS" AND WITHOUT WARRANTY OF ANY KIND, EXPRESS, IMPLIED OR OTHERWISE, INCLUDING WITHOUT LIMITATION, ANY WARRANTY OF MERCHANTABILITY OR FITNESS FOR A PARTICULAR PURPOSE.

Telif Hakkı ve Ticari Markalar

IN NO EVENT SHALL SAM LEFFLER OR SILICON GRAPHICS BE LIABLE FOR ANY SPECIAL, INCIDENTAL, INDIRECT OR CONSEQUENTIAL DAMAGES OF ANY KIND, OR ANY DAMAGES WHATSOEVER RESULTING FROM LOSS OF USE, DATA OR PROFITS, WHETHER OR NOT ADVISED OF THE POSSIBILITY OF DAMAGE, AND ON ANY THEORY OF LIABILITY, ARISING OUT OF OR IN CONNECTION WITH THE USE OR PERFORMANCE OF THIS SOFTWARE.

Microsoft®, Windows®, and Windows Vista® are registered trademarks of Microsoft Corporation.

Apple®, Macintosh®, Mac OS®, and OS X® are registered trademarks of Apple Inc.

ABBYY® and ABBYY FineReader® names and logos are registered trademarks of ABBYY Software House.

Adobe, Adobe Reader, Acrobat, and Photoshop are trademarks of Adobe systems Incorporated, which may be registered in certain jurisdictions.

Genel Bildirim: Bu belgede geçen diğer ürün adları sadece tanımlama amaçlı olarak kullanılmıştır ve bu ürünlerle ilgili ticari marka hakları ilgili sahiplerine aittir. Epson bu markalarla ilgili olarak hiçbir hak talep etmemektedir.

Telif Hakkı © 2012 Seiko Epson Corporation. All rights reserved.

İçindekiler

Telif Hakkı ve Ticari Markalar

Telif Hakkı ve Ticari Markalar. 2

Giriş

Nerede Bilgi Bulunabilir. 8

Dikkat, Önemli ve Not. 8

İşletim Sistemi Sürümleri. 8

Epson Connect Hizmeti. 9

Önemli Yönergeler

Güvenlik Yönergeleri. 10

Ürünle İlgili Öneriler ve Uyarılar. 10

 Ürünü kurma/kullanma. 11

 Ürünün kablosuz bağlantıyla kullanılması. 12

 LCD ekranı kullanma. 12

 Mürekkep kartuşlarını kullanma. 12

Kopyalama Sınırlamaları. 13

Kişisel Bilgilerinizin Korunması. 13

Ürününüzü Tanıyın

Kullanılabilir Özellikler. 14

Ürünün Parçaları. 14

Kumanda Paneli Kılavuzu. 16

 Düğmeler ve LCD. 17

 Işıklar. 18

Kağıt ve Ortam İşleme

Kağıt Kullanma, Yükleme ve Depolama

Ortamına Giriş. 19

 Kağıdın depolanması. 19

Kağıt Seçme. 19

 LCD ekranda kağıt türü ayarları. 21

 Yazıcı sürücüsünden kağıt türü ayarları. 21

Kağıt ve Zarflar Yükleme. 22

Orijinallerin Yerleştirilmesi. 25

 Otomatik Belge Besleyici (OBB). 25

 Tarayıcı camı. 27

Kopyalama

Belge Kopyalama. 29

 Temel kopyalama. 29

Kopyalama Modu Menü Listesi. 29

Yazdırma

Yazıcı Sürücüsü ve Status Monitor. 30

 Windows için yazıcı sürücüsüne erişim. 30

 Mac OS X için yazıcı sürücüsüne erişim. 31

Temel İşlemler. 32

 Temel yazdırma. 32

 Yazdırmayı iptal etme. 35

Diğer Seçenekler. 37

 Kolay yoldan fotoğraf yazdırma. 37

 Ürün ön ayarları (yalnızca Windows İçin). 37

 2 taraflı yazdırma (yalnızca Windows için). 38

 Sayfaya sığdırarak yazdırma. 39

 Yaprak Başına Sayfa Adedi yazdırma. 41

Yazdırma İçin Ürünü Paylaşma. 42

 Windows için kurulum. 42

 Mac OS X için kurulum. 45

Tarama

Tarama Denemesi Yapalım. 46

 Taramayı Başlatma. 46

 Görüntü Ayarlama Özellikleri. 48

Kontrol Panelinden Temel Tarama. 50

 Tarama modu menü listesi. 51

Bilgisayarınızdan Temel Tarama. 51

 Ev Modu İçinde Tarama. 51

 Ofis Modu İçinde Tarama. 53

 Profesyonel Mod İçinde Tarama. 55

 Tarama Alanını Önizleme ve Ayarlama. 57

Çeşitli Tarama Türleri. 60

 Dergi Tarama. 60

 Çoklu Belgeleri PDF Dosyası Olarak Tarama

 61

 Fotoğraf Tarama. 65

Yazılım Bilgileri. 66

 Epson Scan Sürücüsünün Başlatılması. 66

 Diğer Tarama Yazılımlarının Başlatılması. 67

İçindekiler

Faks

FAX Utility'ye Giriş.	69
Telefon Hattına Bağlanma.	69
Telefon kablosu hakkında.	69
Telefon hattının sadece faks için kullanılması	70
Hattın telefon aparatıyla paylaşılması.	70
Faks bağlantısının denetlenmesi.	72
Güç kapatılmasıyla ilgili notlar.	73
Faks Özelliklerinin Ayarlanması.	73
Hızlı arama girişlerinin ayarlanması.	73
Grup arama girişlerinin ayarlanması.	74
Üstbilgi oluşturma.	75
Faks Gönderme.	76
Bir numara girerek faks gönderme.	76
Hızlı arama/grup arama kullanarak faks gönderme.	77
Yayın aracılığıyla faks gönderme.	77
Belirli bir zamanda faks gönderme.	78
Görüşmekte olduğunuz telefonda faks gönderme.	79
Faks Alma.	80
Faksları otomatik olarak almak için ayarlama	80
Faksları manuel olarak alma.	81
Yoklamayla faks alma.	81
Rapor Yazdırma.	82
Faks Modu Menü Listesi.	83

Kontrol Paneli Menü Listesi

Kopyalama Modu.	84
Faks Modu.	87
Tarama Modu.	92

Mürekkep Kartuşlarını Değiştirme

Mürekkep Kartuşu Güvenlik Talimatları, Önlemler ve Teknik Özellikler.	95
Güvenlik talimatları.	95
Mürekkep kartuşu değiştirme önlemleri.	96
Mürekkep Kartuşu Teknik Özellikleri.	97
Mürekkep Kartuşu Durumunun Kontrolü.	98
Windows için.	98
Mac OS X için.	99
Kumanda panelinin kullanılması.	100
Renkli Mürekkep Kartuşu Tükendiğinde Geçici Olarak Siyah Mürekkeple Yazdırma.	101
Windows için.	101

Mac OS X için.	103
Kartuş Azaldığında Siyah Mürekkep Tasarrufu (Yalnız Windows için).	104
Mürekkep Kartuşu Değiştirme.	105
Kumanda panelinin kullanılması.	105
Windows için.	108
Mac OS X için.	108

Ürününüzün ve Yazılımınızın Bakımı

Yazdırma Kafası Püskürtme Uçlarını Kontrol Etme.	110
Windows için Püskürtme Denetimi yardımcı programını kullanma.	110
Mac OS X için Püskürtme Denetimi yardımcı programını kullanma.	110
Kontrol panelini kullanma.	111
Yazdırma Kafasını Temizleme.	112
Windows için Kafa Temizleme yardımcı programını kullanma.	112
Mac OS X için Kafa Temizleme yardımcı programını kullanma.	112
Kumanda panelinin kullanılması.	113
Yazdırma Kafasını Hizalama.	113
Windows için Yazdırma Kafası Hizalama yardımcı programını kullanma.	113
Mac OS X için Yazdırma Kafası Hizalama yardımcı programını kullanma.	114
Kumanda panelinin kullanılması.	114
Saati ve Bölgeyi Ayarlama/Değiştirme.	115
Güç Tasarrufu.	116
Windows için.	116
Mac OS X için.	116
Kumanda panelinin kullanılması.	117
Ürünü Temizleme.	117
Ürünün dış kısmını temizleme.	117
Ürünün iç kısmını temizleme.	118
Ürünü Taşıma.	119
Yazılımınızın Kontrolü ve Kurulumu.	120
Bilgisayarınızda kurulu yazılımların kontrol edilmesi.	120
Yazılımın kurulması.	121
Yazılımınızın Kaldırılması.	121
Windows için.	121
Mac OS X için.	122

Bir Harici Depolama Aygıtı Kullanarak Verileri Aktarma

Depolama Aygıtları Hakkında Önlemler.	124
---	-----

İçindekiler

Bilgisayarınız ve Depolama Aygıtınız Arasında	
Dosya Kopyalama.	124
Bilgisayarınıza dosyaların kopyalanması.	124
Dosyaları depolama aygıtına kaydetme.	125

Hata Göstergeleri

Kontrol Panelindeki Hata Mesajları.	126
---	-----

Yazdırma İşlemleriyle İlgili Sorun Giderme/Kopyalama

Sorunu Teşhis Etme.	128
Ürün durumunu denetleme.	129
Kağıt Sıkışmaları.	131
Sıkışan kağıdı ürünün içinden çıkarma.	132
Otomatik Belge Besleyiciden (OBB) sıkışan kağıdı çıkarma.	133
Kağıt sıkışmalarının önlenmesi.	134
Kağıt sıkışmasından sonra yeniden yazdırma (sadece Windows için).	135
Yazdırma Kalitesi Yardımı.	135
Yatay çizgiler.	136
Düsey çizgiler veya hizalamada hata.	137
Yanlış veya eksik renkler.	137
Bulanık veya kirli çıktı.	138
Çeşitli Çıktı Sorunları.	138
Yanlış veya bozuk karakterler.	138
Yanlış kenar boşlukları.	139
Çıktıda hafif eğiklik var.	139
Kopyalanan görüntünün boyutu veya konumu yanlış.	139
Ters görüntü.	139
Boş sayfa yazdırma.	140
Yazdırılan taraf kirli veya zedelenmiş çıkıyor.	140
Yazdırma çok yavaş.	140
Kağıt Doğru Beslenmiyor.	141
Kağıt yerleşmemiş.	141
Çoklu sayfa yerleştirme.	141
Kağıt hatalı yüklenmiş.	142
Kağıt tam olarak çıkarılamıyor ya da kırılıyor.	142
Ürün Yazdırmıyor.	142
Bütün ışıklar kapalı.	142
Sadece güç ışığı yanıyor.	142
Kartuşu değiştirdikten sonra bir mürekkep hatası meydana geldi.	143
Yazdırma Hızını Artırma (Yalnızca Windows İçin).	144

Diğer Sorunlar.	145
Düz kağıtları sessizce yazdırma.	145

Tarama İşlemleriyle İlgili Sorun Giderme

LCD Ekran Üzerindeki İletilerle veya Durum Işığı ile Gösterilen Sorunlar.	146
Tarama Başlatılırken Oluşan Sorunlar.	146
Otomatik Belge Besleyici (ADF) Kullanımı.	146
Düğmeyi kullanma.	147
Epson Scan sürücüsü dışındaki tarama yazılımlarının kullanılması.	148
Kağıt Beslemede Sorunlar.	148
Kağıt kirleniyor.	148
Birden fazla kağıt yaprağı besleniyor.	148
Otomatik Belge Besleyici'de (OBB) kağıt sıkışması.	149
Tarama Süresi Sorunları.	149
Taranan Görüntülerle İlgili Sorunlar.	149
Tarama kalitesi tatmin edici değil.	149
Tarama alanı veya yönü tatmin edici değil.	150
Tüm Çözüm Yolları Denendikten Sonra da Sorunlar Devam Ediyor.	151

Faks İşlemleriyle İlgili Sorun Giderme

Faks gönderilemiyor ve alınamıyor.	153
Kalite sorunları (gönderme).	153
Kalite sorunları (alma).	154
Telesekreter sesli aramaları yanıtlayamıyor.	154
Saat yanlış.	154

Ürün Bilgileri

Mürekkep Kartuşları.	155
Sistem Gereksinimleri.	155
Windows için.	155
Mac OS X için.	156
Teknik Özellikler.	156
Yazıcı teknik özellikleri.	156
Tarayıcı teknik özellikleri.	158
Otomatik Belge Besleyici (ADF) teknik özellikleri.	159
Faks teknik özellikleri.	159
Ağ arabirim teknik özellikleri.	160
Mekanik.	160
Elektrik.	161
Çevresel.	163
Standartlar ve Onaylar.	163

Arabirim. 164

Nereden Yardım Alınır

Teknik Destek Web Sitesi. 166

Epson Desteğe Başvurma. 166

Epson'a Başvurmadan Önce. 166

Avrupa'daki Kullanıcılar için Yardım. 167

Tayvan'daki Kullanıcılar için Yardım. 167

Avustralya'daki Kullanıcılar için Yardım. 168

Singapur'daki Kullanıcılar için Yardım. 168

Tayland'daki Kullanıcılar için Yardım. 169

Vietnam'daki Kullanıcılar için Yardım. 169

Endonezya'daki Kullanıcılar için Yardım. 169

Hong Kong'daki Kullanıcılar için Yardım. 171

Malezya'daki Kullanıcılar için Yardım. 171

Hindistan'daki Kullanıcılar için Yardım. 172

Filipinler'deki Kullanıcılar için Yardım. 173

Dizin

Giriş

Nerede Bilgi Bulunabilir

Aşağıdaki kılavuzların en son sürümlerini Epson destek web sitesinde bulabilirsiniz.

<http://www.epson.eu/Support> (Avrupa)

<http://support.epson.net/> (Avrupa haricinde)

Buradan Başlayın (kağıt):

Ürünün takılması ve yazılımın kurulması konularında bilgi verir.

Temel Kılavuz (kağıt):

Ürünü bilgisayar olmadan kullanmayla ilgili temel bilgileri sağlar. Bu kılavuz modele ve bölgeye bağlı olarak verilemeyebilir.

Kullanım Kılavuzu (PDF):

Ayrıntılı çalıştırma, güvenlik ve sorun giderme yönergeleri içerir. Bu ürünü bir bilgisayarla kullanırken bu kılavuza bakın.

PDF kılavuzunu görüntülemek için, Adobe Acrobat Reader 5.0 veya üstü ya da Adobe Reader gerekir.

Ağ Kılavuzu (HTML):

Ağ yöneticilerine, hem yazıcı sürücüsü hem de ağ ayarları hakkında bilgi verir.

Dikkat, Önemli ve Not

Bu Kullanım Kılavuzunda yer alan Dikkat, Önemli ve Not ibareleri aşağıda belirtilmiş olup anlamları şunlardır.



Dikkat

kendinize bir zarar gelmemesi için dikkatle uyulması gerekir.



Önemli

aygıtınıza bir zarar gelmemesi için uyulması gerekir.

Not

ürünü çalıştırmayla ilgili kullanışlı ipuçları ve kısıtlamalar içerir.

İşletim Sistemi Sürümleri

Bu kılavuzda aşağıdaki kısaltmalar kullanılmıştır.

Giriş

- ❑ Windows 7 ile Windows 7 Home Basic, Windows 7 Home Premium, Windows 7 Professional ve Windows 7 Ultimate kastedilir.
- ❑ Windows Vista ile Windows Vista Home Basic Edition, Windows Vista Home Premium Edition, Windows Vista Business Edition, Windows Vista Enterprise Edition ve Windows Vista Ultimate Edition kastedilir.
- ❑ Windows XP ile Windows XP Home Edition, Windows XP Professional x64 Edition ve Windows XP Professional kastedilir.
- ❑ Mac OS X ile Mac OS X 10.5.8, 10.6.x, 10.7.x kastedilir.

Epson Connect Hizmeti

Epson Connect ve diğer şirketlerin hizmetlerini kullanarak kolaylıkla akıllı telefonunuzdan, tablet PC'den veya dizüstü bilgisayardan dünyanın neresinde olursanız olun istediğiniz zaman ve kolayca yazdırabilirsiniz! Kullanılabilir hizmetler ürüne göre değişir. Yazdırma ve diğer hizmetler hakkında bilgi için aşağıdaki URL'yi ziyaret edin:

<https://www.epsonconnect.com/> (Epson Connect portalı sitesi)

<http://www.epsonconnect.eu> (yalnızca Avrupa)

Epson Connect kılavuzunu masaüstünüzdeki  kısayol simgesini çift tıklatarak görüntüleyebilirsiniz.



Önemli Yönergeler

Güvenlik Yönergeleri

Bu ürünü güvenle kullanmak için bu yönergeleri okuyun ve izleyin. Bu kılavuzu daha sonra başvurmak üzere saklayın. Ayrıca, ürünün üzerindeki tüm uyarılara ve talimatlara uymaya özen gösterin.

- Yalnızca ürünle verilen güç kablosunu kullanın ve kabloyu başka bir ekipmanla kullanmayın. Bu ürünle başka kabloların kullanımı veya ekipmanla ürünle verilen güç kablosunun kullanımı yangına veya elektrik çarpmasına neden olabilir.
- AC güç kablonuzun ilgili yerel güvenlik standardına uygun olmasına dikkat edin.
- Ürünün kılavuzunda özellikle belirtilmedikçe elektrik kablosunu, fişini, yazıcı ünitesini, tarayıcı ünitesini veya çevresel üniteleri kendi başınıza hiçbir zaman sökmeyin, değiştirmeyin veya tamir etmeye çalışmayın.
- Aşağıdaki durumlarda ürünün fişini çıkarın ve servis için yetkili bir servis personeline başvurun: Güç kablosu veya fiş hasar görmüş, ürünün içine su girmiş, ürün yere düşürülmüş veya kasası zarar görmüş, ürün normal biçimde çalışmıyor veya çalışması eskisinden farklı. İşleyiş talimatlarında belirtilmemiş kumanda parçalarını ayarlamayın.
- Ürünü, fişinin kolayca çıkarılabileceği bir prizden yakınına yerleştirin.
- Ürünü açık alanlara, aşırı kir veya toz, su, ısı kaynaklarının yanına veya şok, titreme, yüksek sıcaklık veya neme maruz kalabileceği yerlere yerleştirmeyin veya bu tarz alanlarda depolamayın.
- Ürünün üzerine sıvı sıçratmamaya ve ürünü ıslak ellerle kullanmamaya dikkat edin.
- Ürünü, kalp pillerinden en az 22 cm uzakta tutun. Ürünün yaydığı radyo dalgaları, kalp pillerinin çalışmasını olumsuz yönde etkileyebilir.
- LCD ekranın zarar görmesi durumunda satıcınızla irtibata geçin. Likid kristal solüsyonun ellerinize bulaşması durumunda su ve sabunla iyice yıkayın. Likid kristal solüsyonun gözlerinize deymesi durumunda derhal suyla yıkayın. Bol suyla yıkamadan sonra rahatsızlık duyarsanız veya görüş sorunları olursa hemen bir doktora başvurun.
- Gök gürültülü fırtınalarda telefonu kullanmaktan kaçının. Yıldırımdan dolayı elektrik çarpması riski olabilir.
- Ortamda gaz sızıntısı varsa gaz sızıntısını bildirmek için telefonu kullanmayın.

Not:

Aşağıda mürekkep kartuşları için güvenlik yönergeleri sağlanmaktadır.

➔ [“Mürekkep Kartuşlarını Değiştirme” sayfa 95](#)

Ürünle İlgili Öneriler ve Uyarılar

Ürüne veya malınıza zarar vermeyi önlemek için şu yönergeleri okuyun ve izleyin. Bu kılavuzu daha sonra başvurmak üzere saklayın.

Önemli Yönergeler**Ürünü kurma/kullanma**

- ❑ Ürünün üzerindeki hava deliklerini ve aralıkları tıkamayın ya da örtmeyin.
- ❑ Yalnızca, ürünün etiketinde belirtilen türde güç kaynağı kullanın.
- ❑ Düzenli olarak açılıp kapatılan fotokopi makinaları ya da hava kontrol sistemleri gibi cihazlarla aynı prize takmaktan kaçınin.
- ❑ Duvar üzerinde bulunan düğmelerle veya otomatik zaman ayarlayıcılarla kontrol edilen elektrik prizleri kullanmayın.
- ❑ Tüm bilgisayar sistemini, hoparlörler ya da kablosuz telefonların yuvaları gibi elektromanyetik girişime neden olabilecek kaynaklardan uzak tutun.
- ❑ Elektrik kabloları, sürtünme, kesilme, yıpranma, kıvrılma ve düğümlenme olmayacak şekilde yerleştirilmelidir. Elektrik kabloları üzerine herhangi bir nesne koymayınız ve elektrik kabloları üzerine basılmasına veya üzerlerinden geçilmesine izin vermeyiniz. Özellikle tüm elektrik kablolarının transformatöre girdiği ve transformatörden çıktığı noktalarda düz bir biçimde bulunmalarına dikkat edin.
- ❑ Ürünle birlikte bir uzatma kablosu kullanırsanız, uzatma kablosuna takılan cihazların toplam amper değerinin kablonun amper değerini geçmediğinden emin olun. Ayrıca, elektrik prizine bağlı aygıtların toplam amper değerinin de elektrik prizinin amper değerini aşmadığından emin olun.
- ❑ Bu ürünü Almanya'da kullanmayı düşünüyorsanız, kısa devre durumunda veya bu ürünün fazla akım çekmesi durumunda gerekli korumayı sağlamak için bina tesisatında 10 veya 16 amperlik devre kesiciler kullanılmalıdır.
- ❑ Ürünü kablo ile bilgisayara veya başka bir aygıtla bağlarken bağlayıcı yönlerinin doğru olmasına dikkat edin. Her konektör için yalnızca bir doğru yön vardır. Bir konektörü yanlış yönde takmak, kabloya bağlı iki aygıtta da zarar verebilir.
- ❑ Ürünü düz, sağlam ve ürünün tabanından her yöne doğru daha geniş bir zemine yerleştirin. Ürünü duvara yakın olacak biçimde koyarsanız, ürünün arka kısmı ile duvar arasında en az 10 cm mesafe olmasına dikkat edin. Ürün, eğimli bir zeminde düzgün çalışmaz.
- ❑ Ürünü depolarken veya taşıırken sarsmayın, dikey olarak veya baş aşağı koymayın; aksi takdirde mürekkep akabilir.
- ❑ Ürünün arkasında kablolar için ve üst kısmında belge kapağını tam olarak kaldırabilmeniz için yeterli yer bırakın.
- ❑ Ürünün önünde kağıdın tam olarak çıkartılabilmesi için yeterli yer bırakın.
- ❑ Ani ısı ve nem değişikliklerinin olduğu yerleri seçmeyin. Ayrıca ürünü, doğrudan güneş ışığı alan yerlerden, güçlü ışık ya da ısı kaynaklarından uzak tutun.
- ❑ Ürünün üzerindeki yuvalara herhangi bir cisim sokmayın.
- ❑ Ürün çalışır durumdayken, elinizi ürünün içine sokmayın veya mürekkep kartuşlarına dokunmayın.
- ❑ Ürünün içinde bulunan beyaz düz kabloya dokunmayın.
- ❑ Ürünün içinde ya da çevresinde yanıcı gazlar içeren aerosol ürünler kullanmayın. Bu, yangına neden olabilir.
- ❑ Mürekkep kartuşu tutucusunu elinizle hareket ettirmeyin; aksi takdirde, ürüne zarar verebilirsiniz.

Önemli Yönergeler

- ❑ Ürünü her zaman  düğmesini kullanarak kapatın. LCD ekran tam olarak kapanıncaya kadar ürünü kapatmayın veya fişini prizden çıkarmayın.
- ❑ Ürünü bir yere taşımadan önce, yazdırma kafasının yuvasında (sağ dipte), mürekkep kartuşlarının ise yerlerinde olduğundan emin olun.
- ❑ Tarama ünitesini kapatırken parmaklarınızı sıkıştırmamaya dikkat edin.
- ❑ Ürünü uzun bir süre kullanmayacaksanız elektrik kablosunu prizden çektiğinizden emin olun.
- ❑ Orijinalleri yerleştirirken tarayıcı camına çok kuvvetli bastırmayın.
- ❑ Ürününüzün kullanım ömrü boyunca doldukça atık mürekkep pedini değiştirmeniz gerekebilir. Bu işlemin gerekip gerekmeyeceği ve ne sıklıkta gerekeceği yazdırdığınız sayfa sayısına, yazdırdığınız malzemenin türüne ve ürünün gerçekleştirdiği temizleme döngüsü sayısına göre değişir. Epson Status Monitor, LCD'niz veya kontrol panelindeki ışıklar bu parçanın ne zaman değiştirilmesi gerektiğini size bildirirler. Pedin değiştirilmesi ihtiyacı ürününüzün teknik özelliklerine göre çalışmayı durdurduğu anlamına gelmez. Bu parçanın değiştirilmesi, ürünün özellikleri dahilinde rutin bir ürün hizmeti etkinliğidir ve onarılması gereken bir sorun değildir. Epson garantisi bu yüzden bu değiştirmeyi kapsamaz. Ürününüz pedin değiştirilmesini gerektiriyorsa bu işlem yetkili bir Epson servis sağlayıcı tarafından sizin için yapılabilir. Servisini kullanıcının yapabileceği bir parça değildir.

Ürünün kablosuz bağlantıyla kullanılması

Not:

Bu özelliğin kullanılabilirliği ürüne göre değişir.

- ❑ Bu ürünü tıbbi tesisler dahilinde veya tıbbi ekipmanların yakınında kullanmayın. Ürünün yaydığı radyo dalgaları, elektrikli tıbbi ekipmanın çalışmasını olumsuz yönde etkileyebilir.
- ❑ Bu ürünü, otomatik kapılar veya yangın alarmları gibi, otomatik kontrollü cihazların yakınında kullanmayın. Ürünün yaydığı radyo dalgaları, bu cihazları olumsuz yönde etkileyerek yanlış çalışma sonucunda kazalara yol açabilir.

LCD ekranı kullanma

- ❑ LCD ekranın üzerinde birkaç küçük parlak veya koyu nokta olabilir ve kendi özellikleri nedeniyle eşit olmayan bir parlaklığa sahip olabilir. Bunlar normaldir ve herhangi bir şekilde hasar görmüş oldukları anlamına gelmez.
- ❑ LCD ekranı temizlemek için sadece kuru, yumuşak bir bez kullanın. Sıvı veya kimyevi temizlik maddeleri kullanmayın.
- ❑ Ağır darbe alırsa LCD ekranın dış kapağı kırılabilir. Panel yüzeyi kırılır veya çatlarsa, bayinize başvurun ve kırılan parçalara dokunmayın veya çıkartmaya çalışmayın.

Mürekkep kartuşlarını kullanma

Mürekkeple ilgili güvenlik talimatlarını ve ürünle ilgili önerileri/uyarıları bağlantısı verilen bölümde sağlayacağız ("Mürekkep Kartuşlarını Değiştirme" bölümünden önce).

Önemli Yönergeler

→ “Mürekkep Kartuşlarını Değiştirme” sayfa 95

Kopyalama Sınırlamaları

Ürünün sorumlu ve kanuni kullanımını sağlamak için aşağıdaki kısıtlamalara riayet edin.

Aşağıdaki öğeleri kopyalamak kanunen yasaklanmıştır:

- Banka senedi, bozuk para, devlet güvenceli satılabilir tahviller, devlet teminatlı tahviller ve belediye menkul kıymetleri
- Kullanılmamış posta pulları, mühürlenmiş kartpostallar ve postalamaya yarayan geçerli diğer resmi posta öğeleri
- Devlet tarafından çıkarılan pullar ve kanuni prosedüre göre çıkartılmış tahviller

Aşağıdaki öğeleri kopyalarken dikkat gösterin:

- Özel satılabilir tahviller (hisse senetleri, emre muharrer senetler, çekler, vb.), aylık pasolar, imtiyaz biletleri, vb.
- Pasaport, ehliyet, garanti belgeleri, otoyol geçiş pasoları, yemek fişleri, biletler vb.

Not:

Bu belgelerin çoğaltılması ayrıca kanunlar tarafından da yasaklanmıştır.

Telif haklı materyallerin kullanım sorumluluğu:

- Ürünler, telif hakkı kapsamındaki malzemelerin izinsiz kopyalanması için kötü amaçla kullanılabilir. Malumat sahibi bir avukatın tavsiyesi doğrultusundan hareket edilmediği sürece, basılı materyalleri kopyalamadan önce sorumluluk sahibi davranış sergileyerek telif hakkı sahibinin iznini alıp telif hakkı sahibine saygı gösterin.

Kişisel Bilgilerinizin Korunması

Bu ürün, elektrik düğmesi kapalıyken bile belleğinde adların ve telefon numaralarının kayıtlı tutulmasına olanak verir.

Ürünü başka birine vereceğiniz veya elden çıkartacağınız zaman belleği silmek için, aşağıdaki menüyü kullanın.

Renkli 2,5 inç ekran modelleri:

☰ öğesine basın ve **Varsayılan Ayarları Sıfırla** > **Tüm Ayarlar** öğesini seçin.

Tek renkli 2 satırlı ekran modelleri:

☰ öğesine basın ve **Vrsyılın Ayarları Geri Ykl.** > **Tüm Ayarları Sıfırla** öğesini seçin.

Ürününüzü Tanıyın

Kullanılabilir Özellikler

Ürününüzde hangi özelliklerin mevcut olduğunu öğrenmek için bu listeye bakın.

	WF-2510 WF-2511	WF-2520 WF-2521 WF-2528	WF-2530 WF-2531 WF-2538	WF-2540 WF-2541 WF-2548
Print	✓	✓	✓	✓
Kopyalama	✓	✓	✓	✓
Tarama	✓	✓	✓	✓
Faks	✓	✓	✓	✓
ADF	—	✓	✓	✓
Wi-Fi	✓	—	✓	✓
Ethernet	—	✓	—	✓
USB flaş sürücüsü için USB portu	—	—	—	✓

Not:

Bu kılavuzdaki resimler, benzer bir ürün modelinden alınmıştır. Resimler elinizdeki üründen farklı olsa da işletim yöntemi aynıdır.

Ürünün Parçaları

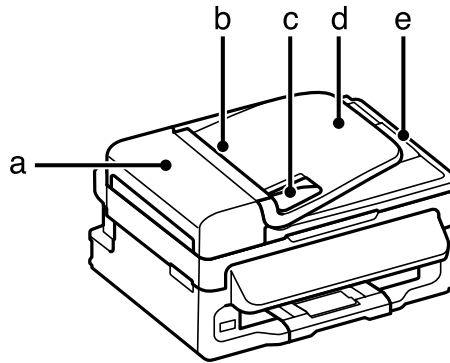

a.	OBB kapağı*
b.	Otomatik Belge Besleyici (OBB)*
c.	Kenar kılavuzu*

Ürününüzü Tanıyın

d.	OBB giriş tepsi (kopyalanacak orijinallerinizi buraya yerleştirin)*
e.	OBB çıkış tepsi (orijinalleriniz kopyalandıkça buraya çıkartılır)*

* Bu parçanın kullanılabilirliği ürüne göre değişir.

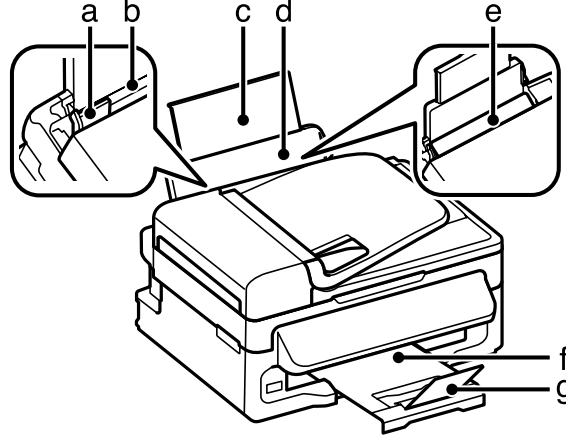

a.	Kenar kılavuzu
b.	Arka kağıt besleyici
c.	Kağıt desteği uzantısı
d.	Kağıt desteği
e.	Besleme koruyucusu
f.	Çıktı tepsi
g.	Durdurucu

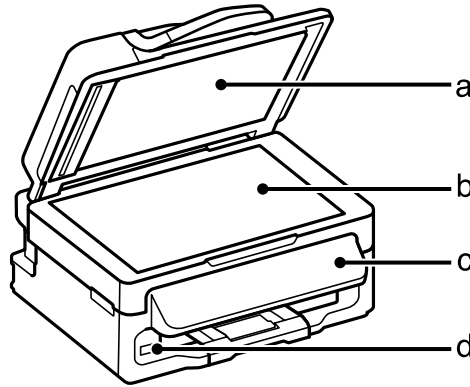

a.	Belge Kapağı
b.	Tarayıcı camı
c.	Kontrol Paneli
d.	USB flaş sürücüsü için USB flaş sürücüsü*

* Bu parçanın kullanılabilirliği ürüne göre değişir.

Ürününüzü Tanıyın

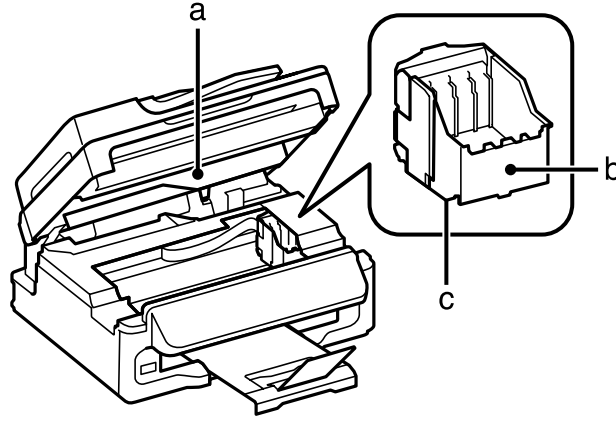

a.	Tarayıcı Ünitesi
b.	Mürekkep kartuşu tutucusu
c.	Yazdırma kafası (mürekkep kartuşu tutucusunun altında)

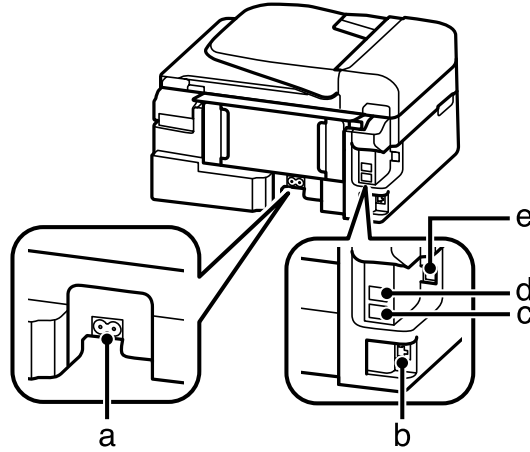

a.	AC girişi
b.	LAN portu*
c.	EXT. portu
d.	LINE portu
e.	USB konektörü

* Bu parçanın kullanılabilirliği ürüne göre değişir.

Kumanda Paneli Kılavuzu

Not:

Kontrol paneli tasarımı ve menü ve seçenek adları ve LCD ekrandaki diğer öğeler gerçek üründen biraz farklı olabilir, ancak çalışma yöntemi aynıdır.



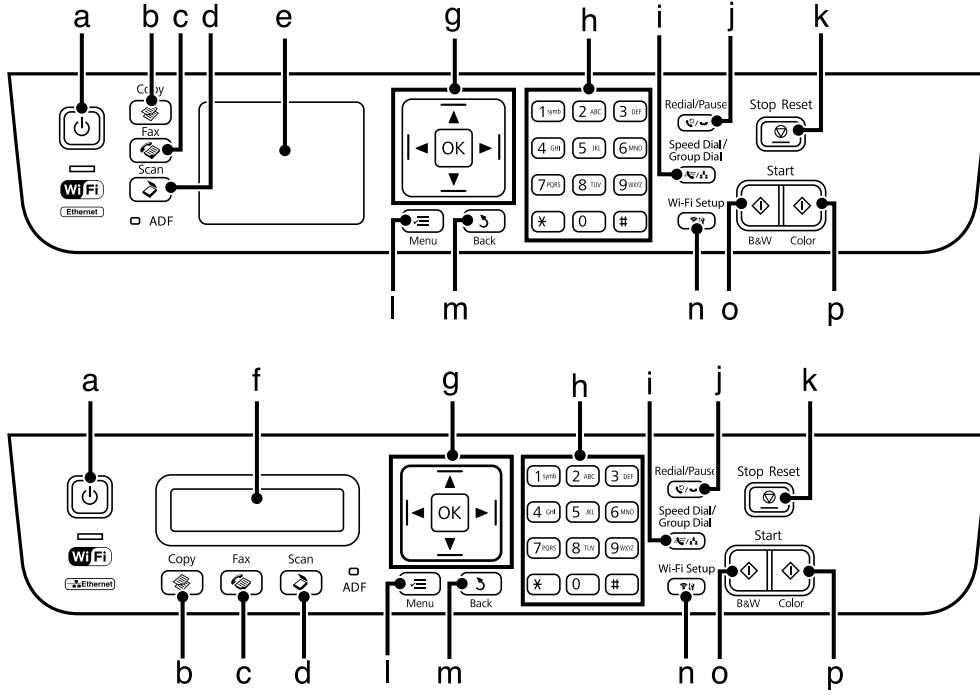



Ürününüzü Tanıyın





Düğmeler ve LCD

Düğmeler	İşlevi
a	Ürünü açar ve kapatır
b	Kopyalama moduna geçer.
c	Faks moduna geçer.
d	Tarama moduna geçer.
e	LCD ekran (renkli 2,5 inç ekran)
f	LCD ekran (tek renkli 2 satırlı ekran)
g	Menüleri seçmek için ◀, ▶, ▲, ▼ öğelerine basın. Seçtiğiniz seçimi onaylamak için OK düğmesine basın ve sonraki ekrana gidin. Faks numarası girerken, ◀ düğmesi geri al tuşu olarak çalışır, ▶ düğmesi ise boşluk ekler.
h	0-9,*,# Tarih/saat veya faks numarası girmekte ya da kopya sayısını belirtmekte kullanılır. Alfabetik karakterleri girer ve her basıldığında büyük harfe, küçük harfe ve sayılara geçer. Diyez (#), artı (+) ve kesme (!) işareti gibi sembolleri girmek için 1 sembolüne basın.
i	Hızlı arama/grup arama listelerini görüntüler. Listeler arasında geçiş yapmak için tekrar basın.
j	Aranmış olan en son numarayı görüntüler. Faks modunda numara girerken, çevirme sırasında kısa bir duraklama olarak işlev gören bir duraklatma simgesi (-) ekler.
k	Devam eden işlemi durdurur veya geçerli ayarları başlatır. OBB kullanımdayken kopyalama, tarama veya faks işlemlerini iptal etmek için bu düğmeye basılırsa, OBB'deki tüm orijinaler beslenecektir.

Ürününüzü Tanıyın

	Düğmeler	İşlevi
l		Her mod için ayrıntılı ayarları görüntüler.
m		İptal eder/önceki menüye geri döner.
n		Yalnızca Wi-Fi özellikli modellerle sağlanır. Ürünü kablosuz olarak ayarlamanızı sağlayan Wi-Fi Ayarları menülerini görüntüler. Menüleri kullanma hakkında talimatlar için, Ağ Kılavuzu'na bakın.
o		Siyah beyaz kopyalama/tarama/faks işlemini başlatır.
p		Renkli kopyalama/tarama/faks işlemini başlatır.
—		Renkli 2,5 inç ekranda görüntülenir. Durumu şu şekilde gösterir. Yeşil: Epson Connect hizmetleri çevrimiçi. Kırmızı: Epson Connect hizmetleri beklemede. Gri: Epson Connect hizmetleri kullanılamıyor. ➔ " Epson Connect Hizmeti " sayfa 9

Işıklar

Işıklar	İşlevi
	Ürün açıkken açıktır. Ürün veri alırken, yazdırma/kopyalama/tarama/faks işlemi yaparken, mürekkep kartuşu değiştirilirken, mürekkep dolumu sırasında veya yazdırma kafası temizlenirken yanıp söner.
	Ürün bir Wi-Fi ağı bağlandığında yanık kalır. Wi-Fi ağ ayarları yapılırken yanıp söner.* Bu ışık uyku modunda söner.
ADF	OBB'de orijinaler algılandığında yanar.*

* Bu parçanın kullanılabilirliği ürüne göre değişir.

Kağıt ve Ortam İşleme

Kağıt Kullanma, Yükleme ve Depolama Ortamına Giriş

Düz dosya kağıdı türlerinin çoğu iyi sonuç almanızı sağlayacaktır. Ancak, daha az mürekkep emdiğinden, üzeri kaplı kağıtlar daha üstün çıktılar sağlar.

Epson, Epson mürekkep püskürtmeli ürünlerde kullanılan mürekkep için tasarlanmış özel kağıtlar sağlamakta ve yüksek kaliteli sonuçlar için bu kağıtları önermektedir.

Epson tarafından dağıtılan özel kağıtları yüklerken önce kağıtla birlikte verilen talimatları okuyun ve aşağıdaki noktalara dikkat edin.

Not:

- ❑ Kağıdı, yazdırılabilir yüzü üste gelecek şekilde arka kağıt besleyiciye yükleyin. Yazdırılabilir yüz genellikle daha beyaz ya da daha parlak olur. Daha fazla bilgi için kağıtla birlikte verilen talimat sayfasına bakın. Bazı kağıt türlerinin köşeleri, doğru yükleme yönünü belirlemenize yardımcı olmak için kesik olur.
- ❑ Kağıt kıvrılırsa yüklemeye önce düzeltin veya hafifçe ters yöne kıvrın. Kıvrılmış kağıda yazdırmak, çıktılara mürekkebin bulaşmasına neden olabilir. Katlanmış, kıvrılmış veya yırtık kağıt kullanmayın.

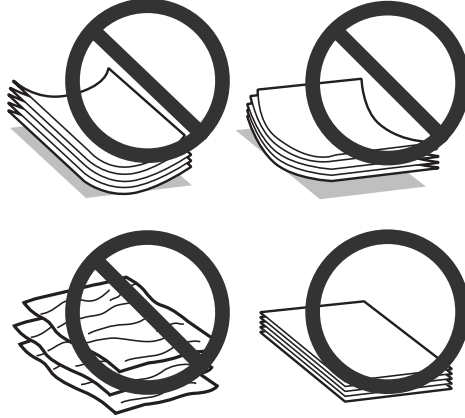

Kağıdın depolanması

Kullanılmayan kağıdı yazdırma biter bitmez orijinal paketine geri koyun. Özel ortamlar kullanırken, Epson, çıktılarınızı ağzını kapatabileceğiniz plastik torbalarda saklamanızı önerir. Kullanılmamış kağıtları ve çıktıları yüksek ısıdan, nemden ve doğrudan güneş ışığından koruyun.

Kağıt Seçme

Aşağıdaki tabloda desteklenen kağıtlar listelenmektedir. Yükleme kapasitesi ve kenarlıksız yazdırma özelliğinin kullanılabilirliği gösterildiği gibi kağıda göre değişir.

Kağıt ve Ortam İşleme

Ortam Türü	Boyut	Yükleme kapasitesi (sayfa)	Kenarlıksız yazdırma
Düz kağıt*1	Letter*2	en fazla 11 mm	—
	A4*2	en fazla 11 mm	—
	B5*2	en fazla 11 mm	—
	A5*2	en fazla 11 mm	—
	A6*2	en fazla 11 mm	—
	Legal	1	—
	Kullanıcı Tanımlı	1	—
Envelope (Zarf)	#10	10	—
	DL	10	—
	C6	10	—
Epson Bright White Ink Jet Paper (Parlak Beyaz Mürekkep Püskürtücülü Yazıcı Kağıdı)	A4*2	80	—
Epson Photo Quality Ink Jet Paper (Fotoğraf Kalitesinde Mürekkep Püskürtücülü Yazıcı Kağıdı)	A4	80	—
Epson Matte Paper — Heavy-weight (Mat Kağıt — Ağır)	A4	1	✓
Epson PhotoPaper (Fotoğraf Kağıdı)	A4	1	✓
	10 x 15 cm (4 x 6 inç)	1	✓
	13 x 18 cm (5 x 7 inç)	1	✓
Epson Premium Glossy PhotoPaper (Premium Parlak Fotoğraf Kağıdı)	A4	20	✓
	10 x 15 cm (4 x 6 inç)	20	✓
	13 x 18 cm (5 x 7 inç)	20	✓
	16:9 geniş boyut (102 x 181 mm)	20	✓
Epson Premium Semigloss PhotoPaper (Premium Yarı Parlak Fotoğraf Kağıdı)	A4	20	✓
	10 x 15 cm (4 x 6 inç)	20	✓
Epson Ultra Glossy Photo Paper (Çok Parlak Fotoğraf Kağıdı)	A4	1	✓
	10 x 15 cm (4 x 6 inç)	1	✓
	13 x 18 cm (5 x 7 inç)	1	✓

Kağıt ve Ortam İşleme

Ortam Türü	Boyut	Yükleme kapasitesi (sayfa)	Kenarlıksız yazdırma
Epson Glossy Photo Paper (Parlak Fotoğraf Kağıdı)	A4	20	✓
	10 × 15 cm (4 x 6 inç)	20	✓
	13 × 18 cm (5 x 7 inç)	20	✓

*1 Ağırlığı 64 g/m² (17 lb) — 90 g/m² (24 lb) olan kağıt.

*2 Manuel iki taraflı yazdırma için yükleme kapasitesi 30 yapaktır.

Not:

Kağıtlar her yerde bulunmayabilir.

LCD ekranda kağıt türü ayarları

Ürün, yazıcı ayarlarından seçtiğiniz kağıt türüne göre kendini otomatik olarak ayarlar. Kağıt tipi ayarı bu yüzden önemlidir. Bu ayar ürününe kullandığınız kağıt türünü gösterir ve mürekkep düzeyini uygun şekilde ayarlar. Aşağıdaki tabloda, kullandığınız kağıt için seçmeniz gereken ayarlar verilmektedir.

Bu kağıt için	LCD kağıt türü
Düz kağıt	Düz Kağıt
Epson Bright White Ink Jet Paper (Parlak Beyaz Mürekkep Püs-kürtüçülü Yazıcı Kağıdı)	
Epson Ultra Glossy Photo Paper (Çok Parlak Fotoğraf Kağıdı)	Foto. Kağıdı
Epson Premium Glossy Photo Paper (Premium Parlak Fo-toğraf Kağıdı)	
Epson Premium Semigloss Photo Paper (Premium Yarı Par-lak Fotoğraf Kağıdı)	
Epson Glossy Photo Paper (Parlak Fotoğraf Kağıdı)	
Epson Photo Paper (Fotoğraf Kağıdı)	

Yazıcı sürücüsünden kağıt türü ayarları

Ürün, yazıcı ayarlarından seçtiğiniz kağıt türüne göre kendini otomatik olarak ayarlar. Kağıt tipi ayarı bu yüzden önemlidir. Bu ayar ürününe kullandığınız kağıt türünü gösterir ve mürekkep düzeyini uygun şekilde ayarlar. Aşağıdaki tabloda, kullandığınız kağıt için seçmeniz gereken ayarlar verilmektedir.

Bu kağıt için	Yazıcı sürücüsü kağıt türü
Düz kağıt*	plain papers (Düz Kağıt)
Epson Bright White Ink Jet Paper (Parlak Beyaz Mürekkep Püs-kürtüçülü Yazıcı Kağıdı)*	
Epson Ultra Glossy Photo Paper (Çok Parlak Fotoğraf Kağıdı)*	Epson Ultra Glossy

Kağıt ve Ortam İşleme

Bu kağıt için	Yazıcı sürücüsü kağıt türü
Epson Premium Glossy Photo Paper (Premium Parlak Fotoğraf Kağıdı)*	Epson Premium Glossy
Epson Premium Semigloss Photo Paper (Premium Yarı Parlak Fotoğraf Kağıdı)*	Epson Premium Semigloss
Epson Glossy Photo Paper (Parlak Fotoğraf Kağıdı)*	Epson Glossy
Epson Photo Paper (Fotoğraf Kağıdı)*	Epson Photo
Epson Matte Paper — Heavyweight (Mat Kağıt — Ağır)*	Epson Matte
Epson Photo Quality Ink Jet Paper (Fotoğraf Kalitesinde Mürekkep Püskürtüclü Yazıcı Kağıdı)*	
Zarflar	Envelope (Zarf)

* Bu kağıt türleri Exif Print (Exif Baskı) ve PRINT Image Matching (BASKI Görüntü Eşlemesi) ile uyumludurlar. Daha fazla bilgi için Exif Print (Exif Baskı) veya PRINT Image Matching (BASKI Görüntü Eşlemesi) ile verilen dokümantasyona bakınız.

Not:

Bazı özel ortamlar her yerde bulunmayabilir. Bölgenizde bulunabilen ortamlar hakkında en güncel bilgi için Epson destek bölümüne başvurun.

➔ [“Teknik Destek Web Sitesi” sayfa 166](#)

Kağıt ve Zarflar Yükleme

Zarfları yüklemek için aşağıdaki adımları izleyin:

1 Besleme koruyucusunu ileri doğru çevirin.

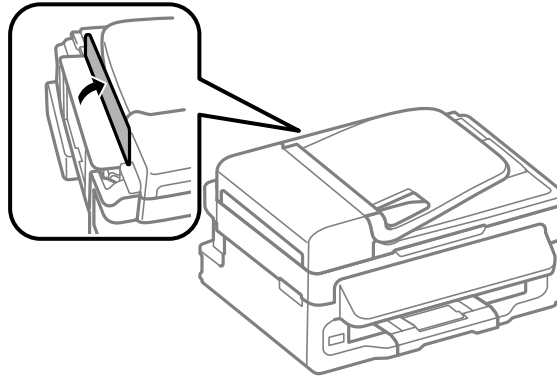

Kağıt ve Ortam İşleme

- 2 Kağıt desteğini ve çıkış tepsisini dışarı kaydırın ve sonra durdurucuyu kaldırın.

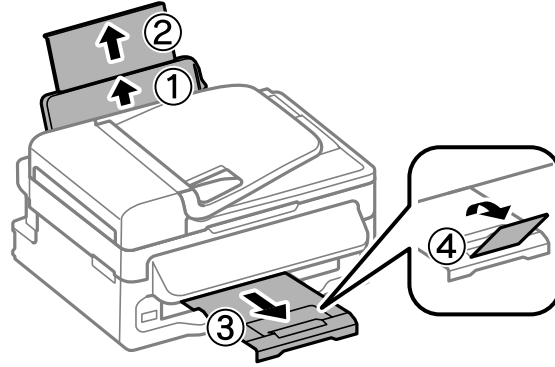

Not:

Ürünün önünde kağıdın tam olarak çıkartılabilmesi için yeterli yer bırakın.

- 3 Kenar kılavuzunu sola kaydırın.

- 4 Kağıdı, yazılacak yüzü yukarı bakacak şekilde, arka kağıt besleyicinin sağ tarafına doğru yerleştirin.

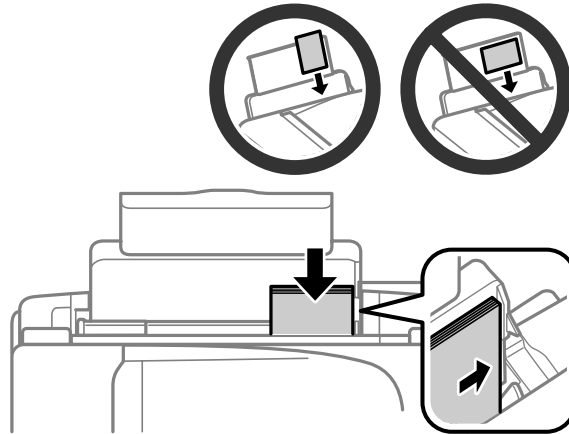

Kağıt ve Ortam İşleme

Not:

- ❑ Yüklemeden önce kağıdın kenarlarını havalandırın ve hizalayın.
- ❑ Yazılacak yüz çoğunlukla öteki yüzden daha beyaz ve daha parlaktır.
- ❑ Yatay yönelimli resimler yazdırıyor olsanız bile arka kağıt besleyicisine her zaman kağıdı önce kısa kenarı gelecek şekilde yükleyin.
- ❑ Ciltleme delikleriyle şu kağıt boyutlarını kullanabilirsiniz: A4, A5, A6, Legal, Letter. Bir kerede yalnızca 1 sayfa kağıt yükleyin.
- ❑ Zarfları yüklerken, kapak aşağı bakacak şekilde kısa kenarı önce yükleyin.

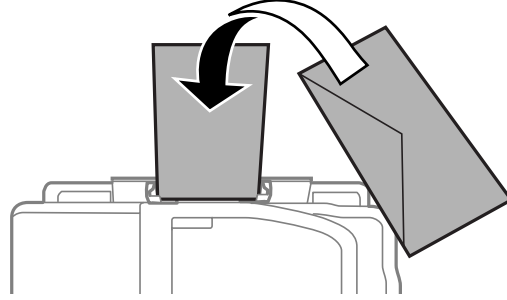

- ❑ Kıvrılmış, katlanmış veya yapışkanlı veya plastik pencereleri olan zarfları kullanmayın.
- ❑ Yüklemeden önce zarfları ve kapaklarını düzleştirin.

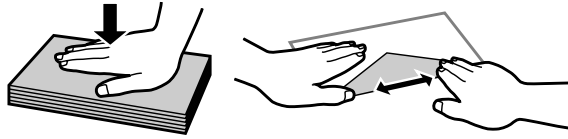

- ❑ Yüklemeden önce zarfların yüklenecek kenarını düzleştirin.
- ❑ Yazdırma sırasında kıvrılabileceğinden çok ince zarflar kullanmaktan kaçının.

5

Kenar kılavuzunu kaydırarak kağıdın sol kenarına doğru dayayın, ancak çok sıkıştırmayın.

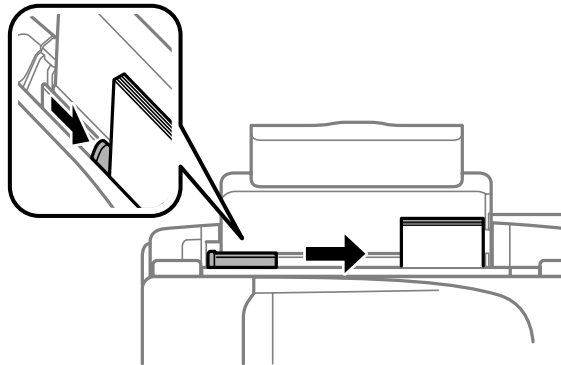
**Not:**

Düz kağıtlar için, kenar kılavuzunun içindeki ▼ ok işaretini açacak şekilde kağıt yüklemeyin. Epson özel ortamları için, sayfa sayısının ortam için belirtilen sınırdan az olduğundan emin olun.

➔ “Kağıt Seçme” sayfa 19

6 Besleme koruyucusunu geri doğru çevirin.

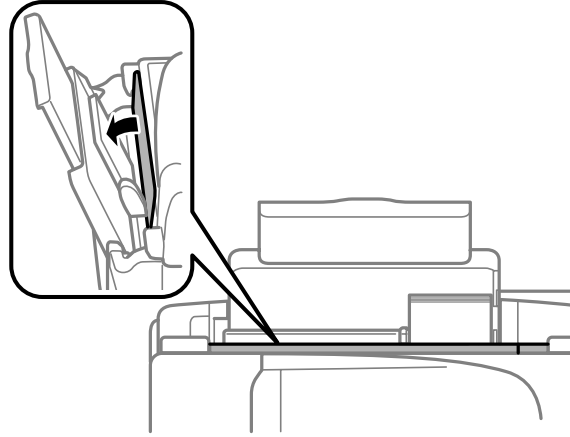

Orjinallerin Yerleştirilmesi

Otomatik Belge Besleyici (OBB)

Bu parçanın kullanılabilirliği ürüne göre değişir.

Kopyalamak, taramak veya birden fazla belgeyi hızlı bir şekilde fakslamak için orijinal belgelerinizi Otomatik Belge Besleyici'ye (OBB) yükleyebilirsiniz. OBB'de aşağıdaki orjinalleri kullanabilirsiniz.

Boyut	A4/Letter/Legal
Tür	Düz kağıt
Ağırlık	64 g/m ² — 95 g/m ²
Kapasite	30 yaprak veya en çok 3 mm (A4, Letter)/10 yaprak (Legal)



Önemli:

Kağıt sıkışmasını önlemek için, aşağıdaki belgeleri kullanmaktan kaçının. Şu türler için tarayıcı camını kullanın.

- Kağıt maşası, tel zımba vb. ile tutturulmuş belgeler.
- Üzerine bant veya kağıt yapıştırılmış belgeler.
- Fotoğraflar, OHP belgeleri veya termal aktarma kağıdı.
- Yırtık, kırışık veya delik kağıtlar.

1

Tarayıcı camında hiç orijinal olmadığından emin olun. Tarayıcı camında orjinaller varsa OBB, besleyicideki belgeleri algılayamayabilir.

Kağıt ve Ortam İşleme

- 2 Orijinalleri, düz bir yüzeye vurarak kenarlarını düzleyin.

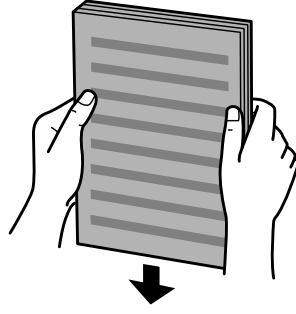

- 3 Otomatik Belge Besleyici'nin kenar kılavuzunu kaydırın.

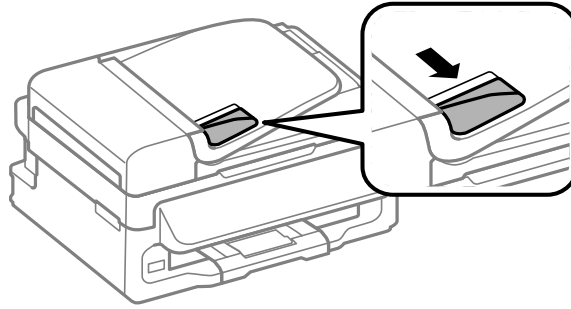

- 4 Orijinalleri, yüzü yukarıda kalacak ve kısa kenarı önce girecek şekilde, Otomatik Belge Besleyici'ye sokun.

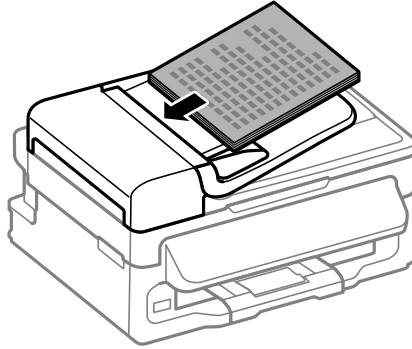

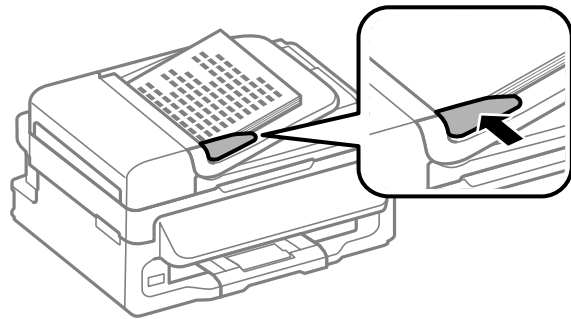

- 5 Kenar kılavuzunu kaydırarak orijinallere dayayın.



Kağıt ve Ortam İşleme

6 Kontrol panelindeki OBB ışığının yandığını kontrol edin.

Not:

- ❑ Tarayıcı camında başka orijinal varsa OBB ışığı kapalı kalabilir. Bu durumda  düğmesine basarsanız, OBB'deki orijinaller yerine tarayıcı camındaki orijinal kopyalanacak, taranacak veya fakslanacaktır.
- ❑ Ürün uyku modundayken OBB ışığı yanmaz. Uyku modundan çıkmak için  haricinde bir düğmeye basın. Uyku modundan çıktıktan sonra ışığın yanması biraz zaman alabilir.
- ❑ Herhangi bir yabancı nesnenin tarayıcı camının sol ön köşesindeki deliğe girmemesine dikkat edin. Aksi halde OBB'nin çalışması önlenir.
- ❑ Kopyalama işlevini Otomatik Belge Besleyici (OBB) ile kullanırken yazdırma ayarları Küçült/Büyüt — Aynı Boyut, Sayfa Tipi — **Düz Kağıt** ve Sayfa Byt. — **A4/Legal** olarak sabitlenir. A4/Legal'den daha büyük bir orijinal kopyalarsanız, baskı kırılır.

Tarayıcı camı

1 Belge kapağını açın ve orijinalinizi, yüzü aşağıda kalacak şekilde tarayıcı camına yerleştirin.

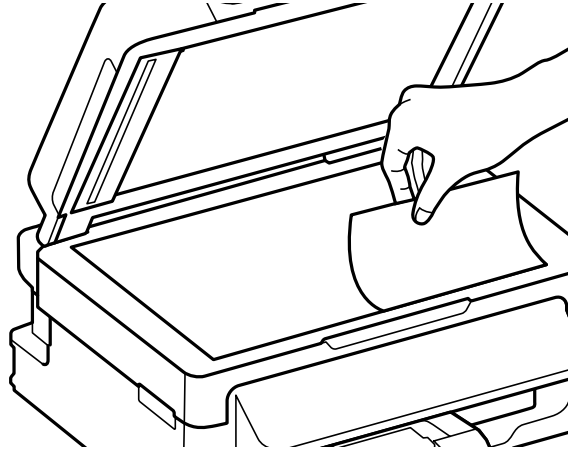

2 Orijinali, kaydırıp köşeye dayayın.

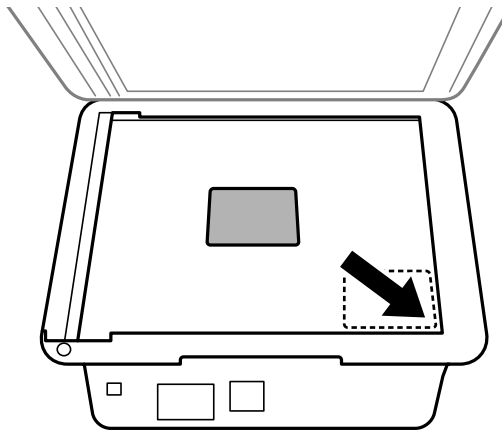

Kağıt ve Ortam İşleme

Not:

EPSON Scan uygulamasını kullanırken tarama alanıyla veya tarama yönüyle ilgili bir sorun çıkarsa, aşağıdaki bölümlere bakın.

- ➔ “Orijinal belgenizin kenarları taranmıyor” sayfa 150
- ➔ “Tek dosya içine çoklu belgeler taranıyor” sayfa 151

3



Kapağı yavaşça kapatın.

Kopyalama

Belge Kopyalama

Temel kopyalama

Belgeleri kopyalamak için aşağıdaki adımları izleyin.

- 1 Kağıt yükleyin.
➔ “Kağıt ve Zarflar Yükleme” sayfa 22
- 2 Orijinallerinizi Otomatik Belge Besleyici'ye veya tarayıcı camına yerleştirin.
➔ “Orijinallerin Yerleştirilmesi” sayfa 25
- 3 Kopyalama moduna girmek için  düğmesine basın.
- 4 Kopya sayısını belirlemek için ▲ veya ▼ düğmesine basın.
İstenirse renkli 2,5 inç ekranlı modeller için yoğunluk değiştirilebilir.
- 5 Kopyalama ayarları menülerini görüntüleyin.
Renkli 2,5 inç ekran modelleri:
☰ ögesine basın ve **Kağıt ve Kopya Ayarları** ögesini seçin.
Tek renkli 2 satırlı ekran modelleri:
☰ ögesine basın.
- 6 Düzen, kağıt boyutu, kağıt türü ve kağıt kalitesi gibi uygun kopyalama ayarlarını seçin. Bir ayar ögesi seçmek için ▲ veya ▼ ögesini kullanın ve sonra **OK** düğmesine basın. Bittiğinde, kopyalama modu üst ekranına dönmek için ☰ düğmesine tekrar basın.
- 7 Kopyalama işlemi başlatmak için,  düğmelerinden birine basın.

Kopyalama Modu Menü Listesi

Kopyalama modu menü listesi için, aşağıdaki bölüme bakın.

➔ “Kopyalama Modu” sayfa 84

Yazdırma

Yazıcı Sürücüsü ve Status Monitor

Yazıcı sürücüsü, en iyi yazdırma sonuçlarını elde etmeniz için çok çeşitli ayarlar arasından seçim yapma olanağı sağlar. Status monitor ve ürün yardımcı programları, yazıcıyı denetlemenize ve en iyi çalışma durumunda tutmanıza yardımcı olur.

Windows kullanıcıları için not:

- ❑ Yazıcı sürücüsü otomatik olarak en son yazıcı sürücüsü sürümünü Epson Web sitesinden bulur ve yükler. Yazıcı sürücünüzün **Maintenance (Bakım)** penceresinde **Software Update (Yazılım Güncelleme)** düğmesini tıklatın ve sonra ekran talimatlarını izleyin. Düğme **Maintenance (Bakım)** penceresinde görünmüyorsa, Windows Start (Başlat) menüsündeki **All Programs (Tüm Programlar)** veya **Programs (Programlar)** ögesine gelin ve **EPSON** klasörüne bakın.
- ❑ Sürücünün dilini değiştirmek istiyorsanız, yazıcı sürücünüzün **Maintenance (Bakım)** penceresindeki **Language (Dil)** ayarında kullanmak istediğiniz dili seçin. Yere bağlı olarak, bu fonksiyon bulunmayabilir.

Windows için yazıcı sürücüsüne erişim

Windows Start (Başlat) menüsü veya taskbar (görev çubuğu) gibi çoğu Windows uygulamasının yazıcı sürücüsüne erişebilirsiniz.

Ayarların yalnızca kullandığınız uygulamada etkin olması için, yazıcı sürücüsüne bu uygulamadan erişin.

Ayarlarınızı tüm Windows uygulamalarınıza uygulamak için, Başlat menüsünden taskbar (görev çubuğu) ögesinden yazıcı sürücüsüne erişin.

Yazıcı sürücüsüne ulaşmak için aşağıdaki bölümlere başvurun.

Not:

Bu Kullanım Kılavuzu'nda bulunan yazıcı sürücüsü pencerelerinin ekran resimleri, Windows 7'den alınmıştır.

Windows uygulamalarından

- 1 File (Dosya) menüsünde **Print (Yazdır)** veya **Print Setup (Yazıcı Ayarları)** ögesini tıklatın.
- 2 Görünen pencerede, **Printer (Yazıcı)**, **Setup (Kurulum)**, **Options (Seçenekler)**, **Preferences (Tercihler)** veya **Properties (Özellikler)** ögesini tıklatın. (Uygulamaya bağlı olarak, bu düğmelerin birine ya da birkaçına tıklatmanız gerekebilir.)

Start (Başlat) menüsünden

- ❑ **Windows 7:** Başlat düğmesini tıklatın, **Devices and Printers (Aygıtlar ve Yazıcılar)** ögesini seçin. Sonra ürünü sağ tıklatın ve **Printing preferences (Yazdırma Tercihleri)** ögesini seçin.

Yazdırma

- ❑ **Windows Vista:**
Başlat düğmesini tıklayın, **Control Panel (Denetim Masası)** öğesini seçin ve sonra **Hardware and Sound (Donanım ve Ses)** kategorisinden **Printer (Yazıcı)** öğesini seçin. Sonra ürünü seçin ve sonra **Select printing preferences (Yazdırma tercihlerini seç)** öğesini tıklayın.
- ❑ **Windows XP:**
Start (Başlat), Control Panel (Denetim Masası), (Printers and Other Hardware (Yazıcılar ve Diğer Donanım)) öğesini sonra **Printers and Faxes (Yazıcı ve Fakslar)** öğesini tıklayın. Ürünü seçin, sonra File (Dosya) menüsünde **Printing Preferences (Yazdırma Tercihleri)** öğesini tıklayın.

Görev çubuğu öğesindeki kısayol simgesinden

taskbar (görev çubuğu) üzerindeki ürün simgesini sağ tıklayın, sonra **Printer Settings (Yazıcı Ayarları)** öğesini seçin.

Windows taskbar (görev çubuğu) öğesine kısayol simgesi eklemek için, önce Start (Başlat) menüsünden yukarıda anlatılan şekilde yazıcı sürücüsüne erişin. Daha sonra, **Maintenance (Bakım)** sekmesini ve ardından **Monitoring Preferences (İzleme Tercihleri)** düğmesini tıklayın. Monitoring Preferences (İzleme Tercihleri) penceresinde **Shortcut Icon (Kısayol Simgesi)** onay kutusunu işaretleyin.

Çevrimiçi yardım ile bilgi alma

Yazıcı sürücüsü penceresinde aşağıdaki işlemlerden birini deneyin.

- ❑ Ögeyi sağ tıklayın, sonra **Help (Yardım)** öğesini tıklayın.
- ❑ Pencerenin sağ üstündeki  düğmesini tıklayın, sonra ögeyi tıklayın (yalnızca Windows XP için).

Mac OS X için yazıcı sürücüsüne erişim

Aşağıdaki tabloda yazıcı sürücüsü iletişim kutularına nasıl erişileceği açıklanmaktadır.

İletişim Kutusu	Nasıl Erişilir
Page Setup (Sayfa Düzeni)	Uygulamanızın Dosya menüsünde Page Setup (Sayfa Düzeni) öğesini tıklayın. Not: <i>Uygulamanıza bağlı olarak, Page Setup (Sayfa Yapısı) menüsü Dosya menüsünde görünmeyebilir.</i>
Print (Yazdır)	Uygulamanızın Dosya menüsünde Print (Yazdır) öğesini tıklayın.
Epson Printer Utility 4	Mac OS X 10.7 için, Apple menüsünde System Preferences (Sistem Tercihleri) öğesini tıklayın ve sonra Print & Scan (Yazdırma ve Tarama) öğesini tıklayın. Printers (Yazıcılar) liste kutusundan ürününüzü seçin, Options & Supplies (Seçenekler ve Malzemeler), Utility (İzleme) öğelerini tıklayın ve sonra Open Printer Utility (Yazıcı İzlenesi'ni Aç) öğesini tıklayın. Mac OS X 10.6 için, Apple menüsünde System Preferences (Sistem Tercihleri) seçeneğini, ardından Print & Fax (Yazdırma ve Faks) seçeneğini tıklayın. Printers (Yazıcılar) liste kutusundan ürününüzü seçin, Options & Supplies (Seçenekler ve Malzemeler), Utility (İzleme) öğelerini tıklayın ve sonra Open Printer Utility (Yazıcı İzlenesi'ni Aç) öğesini tıklayın. Mac OS X 10.5 için, Apple menüsünde System Preferences (Sistem Tercihleri) seçeneğini, ardından Print & Fax (Yazdırma ve Faks) seçeneğini tıklayın. Printers (Yazıcılar) liste kutusundan ürününüzü seçin, Open Print Queue (Yazıcı Kuyruğunu Aç) öğesini tıklayın ve sonra Utility (İzleme) düğmesini tıklayın.

Çevrimiçi yardım ile bilgi alma

Print (Yazdır) iletişim kutusunda  **Help (Yardım)** düğmesini tıklayın.

Temel İşlemler

Temel yazdırma

Not:

- Bu bölümdeki ekran görüntüleri modele bağlı olarak değişebilir.
- Yazdırmadan önce kağıdı düzgün yükleyin.
➔ [“Kağıt ve Zarflar Yükleme” sayfa 22](#)
- Yazdırılabilir alan için aşağıdaki bölüme bakın.
➔ [“Yazdırılabilir alan” sayfa 157](#)
- Ayarları tamamladıktan sonra bir test kopyası yazdırın ve tüm işi yazdırmadan önce sonuçları inceleyin.

Windows için temel ürün ayarları

- 1 Yazdırmak istediğiniz dosyayı açın.
- 2 Yazıcı ayarlarına girin.
➔ [“Windows için yazıcı sürücüsüne erişim” sayfa 30](#)

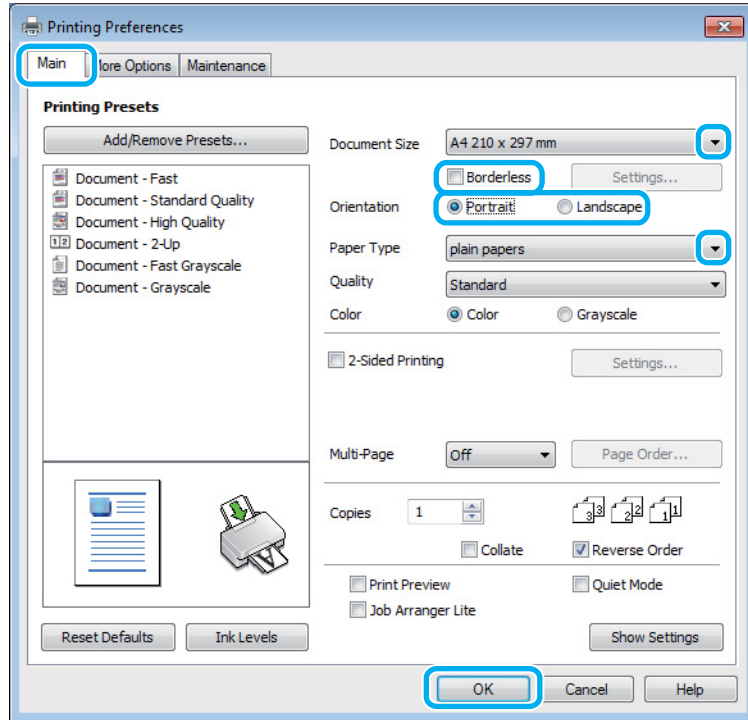

- 3 **Main (Ana)** sekmesini tıklayın.

Yazdırma

4 Uygun Document Size (Kağıt Boyutu) ayarını seçin. Özel bir kağıt boyutu da tanımlayabilirsiniz. Ayrıntılar için çevrimiçi yardıma bakın.

5 Kenarlıksız fotoğraflar yazdırmak için **Borderless (Kenarlıksız)** ögesini işaretleyin.
➔ “Kağıt Seçme” sayfa 19

Kağıdın kenarlarını aşan görüntü miktarını denetlemek istiyorsanız, **Settings (Ayarlar)** düğmesini tıklatın, Method of Enlargement (Büyütme Metodu) olarak **Auto Expand (Otomatik Genişletme)** ögesini seçin ve sonra **Amount of Enlargement (Büyütme Miktarı)** kaydırıcısını ayarlayın.

6 Çıktının yönünü değiştirmek için **Portrait (Dikey)** (boylamasına) veya **Landscape (Yatay)** (enlemesine) seçeneğini belirleyin.

Not:
Zarflara yazdırırken **Landscape (Yatay)** seçin.

7 Uygun Paper Type (Kağıt Türü) ayarını seçin.
➔ “Yazıcı sürücüsünden kağıt türü ayarları” sayfa 21

Not:
Yazdırma kalitesi, seçilen Paper Type (Kağıt Türü) için otomatik olarak ayarlanacaktır.

8 Yazıcı ayarları penceresini kapatmak için **OK** düğmesini tıklatın.

Not:
Gelişmiş ayarlar üzerinde değişiklik yapmak için, ilgili bölüme bakın.

9 Dosyanızı yazdırın.

Mac OS X için temel ürün ayarları

Not:
Bu bölümdeki yazıcı sürücüsü pencerelerinin ekran görüntüleri Mac OS X 10.7'dendir.

1 Yazdırmak istediğiniz dosyayı açın.

Yazdırma

- 2 Print (Yazdır) iletişim kutusunu açın.
 ➔ “Mac OS X için yazıcı sürücüsüne erişim” sayfa 31

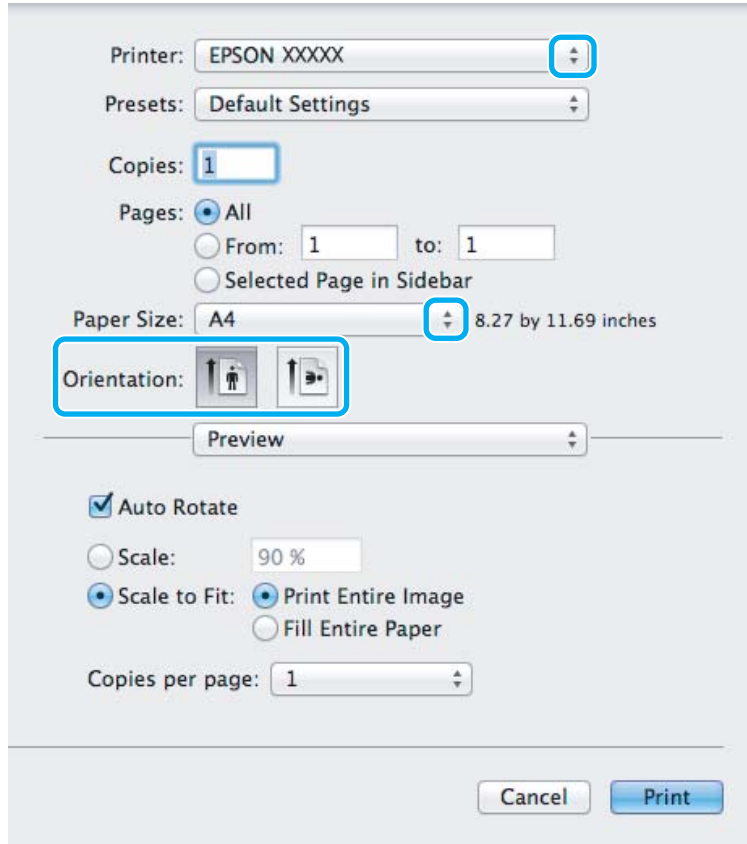
**Not:**

Basitleştirilmiş status monitor görüntülenirse, bu iletişim kutusunu genişletmek için **Show Details (Ayrıntıları Göster)** düğmesini (Mac OS X 10.7 için) veya ▼ düğmesini (Mac OS X 10.6 veya 10.5 için) tıklayın.

- 3 Kullandığınız ürünü Printer (Yazıcı) ayarı olarak seçin.

Not:

Uygulamanıza bağlı olarak, bu iletişim kutusundaki bazı öğeleri seçemeyebilirsiniz. Bu durumda uygulamanızın Dosya menüsündeki **Page Setup (Sayfa Yapısı)** öğesini tıklayın ve sonra uygun ayarları yapın.

- 4 Uygun Paper Size (Kağıt Boyutu) ayarını seçin.

Not:

Kenarlıksız fotoğraflar yazdırmak istiyorsanız Paper Size (Kağıt Boyutu) olarak **XXX (Borderless (Kenarlıksız))** öğesini seçin.

➔ “Kağıt Seçme” sayfa 19

Yazdırma

- 5 Uygun Orientation (Baskı Yönü) ayarını seçin.

Not:
Zarfları yazdırırken manzara yönelimini seçin.

- 6 Açılan menüden **Print Settings (Yazdırma Ayarları)** ögesini seçin.

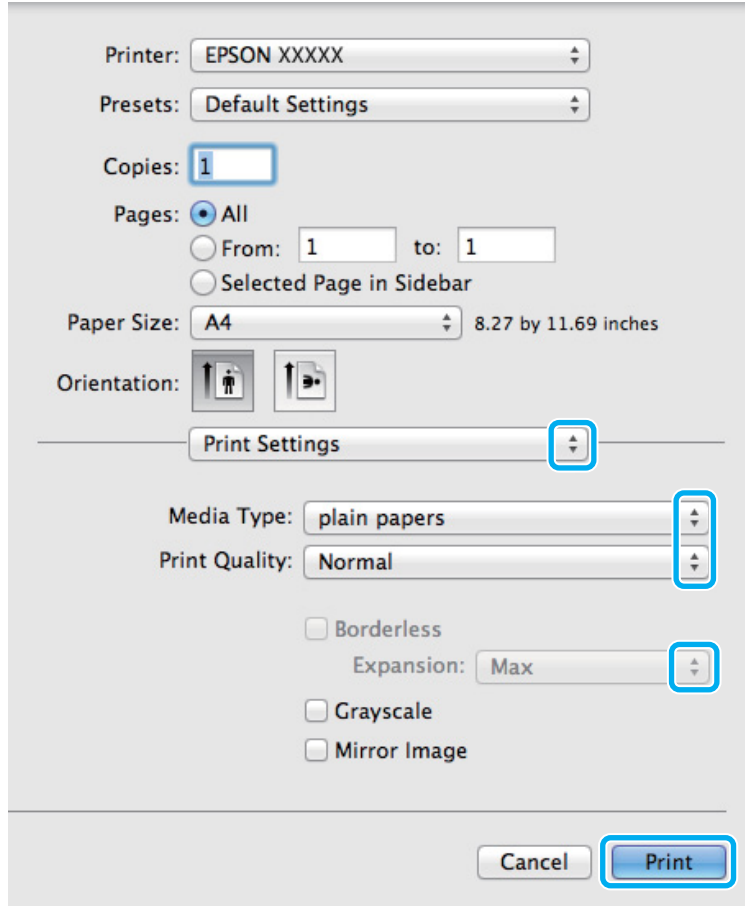

- 7 Uygun Media Type (Ortam Türü) ayarını seçin.
➔ “Yazıcı sürücüsünden kağıt türü ayarları” sayfa 21

- 8 Kenarlıksız yazdırma sırasında kağıdın kenarları dışında kalacak görüntü miktarını denetlemek için uygun Expansion (Genişleme) ayarını seçin.

- 9 Yazdırma işlemini başlatmak için **Print (Yazdır)** ögesini tıklatın.

Yazdırmayı iptal etme

Yazdırma işlemini iptal etmeniz gerekirse, aşağıda, uygun bölümde açıklanan talimatları izleyin.

Ürün düğmesini kullanma

Yürütülmekte olan bir yazdırma işini iptal etmek için, ⏏ ögesine basın.

Yazdırma

Windows için

Not:

Tam olarak ürüne gönderilmiş olan bir yazdırma işini iptal edemezsiniz. Bu durumda, yazdırma işini ürünü kullanarak iptal edin.

- 1 EPSON Status Monitor 3 uygulamasını açın.
➔ “Windows için” sayfa 129
- 2 **Print Queue (Yazdırma Kuyruğu)** düğmesini tıklatın. Windows Spooler (Windows Biriktirici Sürücüsü) görünür.
- 3 İptal etmek istediğiniz işi sağ tıklatın ve sonra **Cancel (İptal)** öğesini seçin.

Mac OS X için

Yazdırma işini iptal etmek için aşağıdaki adımları izleyin.

- 1 Dock içindeki ürün simgesini tıklatın.
- 2 Document Name (Belge Adı) listesinden, yazdırılacak belgeyi seçin.
- 3 Yazdırma işini iptal etmek için **Delete (Sil)** düğmesini tıklatın.

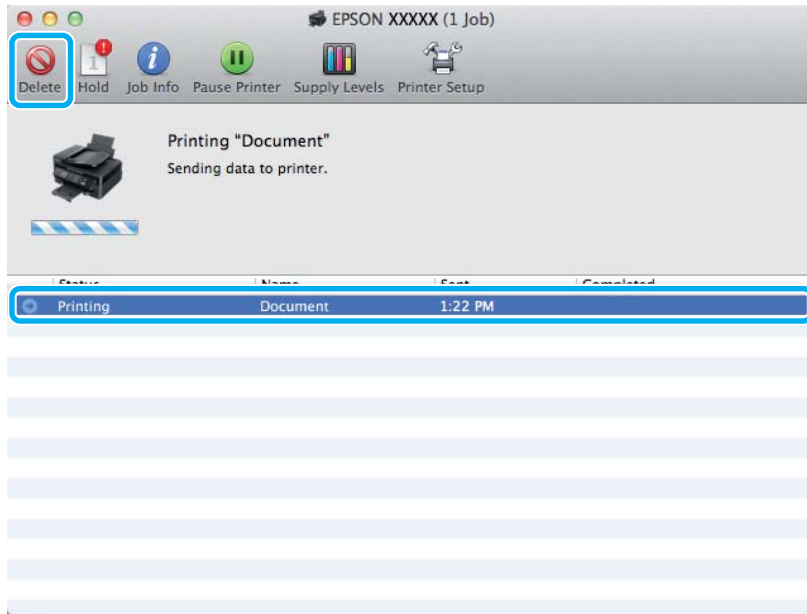

Diğer Seçenekler

Kolay yoldan fotoğraf yazdırma



Epson Easy Photo Print dijital görüntüleri yerleştirmenize ve farklı kağıt türlerine yazdırmanıza olanak sağlar. Penceredeki adım adım talimatlar, yazdırılan görüntülere özizleme yapmanızı ve herhangi bir zor ayar yapmaya gerek olmadan istediğiniz sonuçları almanızı sağlar.

Quick Print işlevini kullanarak seçtiğiniz ayarlarla tek tıklamayla yazdırma işlemi yapabilirsiniz.

Epson Easy Photo Print başlatma

Windows için

❑ Masaüstündeki **Epson Easy Photo Print** simgesini çift tıklatın.

❑ **Windows 7 ve Vista için:**

Başlat düğmesini tıklatın, **All Programs (Tüm Programlar)** üzerine gidin, **Epson Software** ögesini tıklatın ve sonra **Easy Photo Print** ögesini tıklatın.

Windows XP için:

Start (Başlat) ögesini tıklatın, **All Programs (Tüm Programlar)** üzerine gidin, **Epson Software** üzerine gidin, sonra **Easy Photo Print** ögesini tıklatın.

Mac OS X için

Mac OS X sabit sürücünüzde **Applications (Uygulamalar)** klasörünü çift tıklatın, sonra **Epson Software** ve **Easy Photo Print** klasörlerini çift tıklatın ve son olarak **Easy Photo Print** simgesini çift tıklatın.

Ürün ön ayarları (yalnızca Windows için)

Yazıcı sürücüsü önayarları yazdırmayı hızlandırır. Kendi ön ayarlarınızı da oluşturabilirsiniz.

Windows için ürün önayarları

- 1 Yazıcı ayarlarına girin.
➔ [“Windows için yazıcı sürücüsüne erişim” sayfa 30](#)
- 2 Main (Ana) sekmesinde bir Printing Presets (Yazdırma Ön Ayarları) seçin. Ürün ayarları otomatik olarak açılır pencerede görüntülenen değerlere ayarlanır.

2 taraflı yazdırma (yalnızca Windows için)

Kağıdın her iki tarafına da yazdırmak için yazıcı sürücüsünü kullanın.

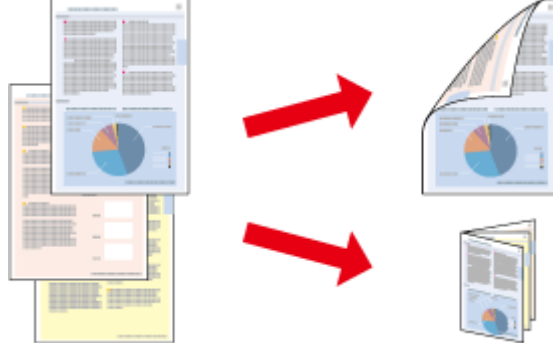

İki türden iki taraflı yazdırma seçeneği vardır: standart ve katlı kitapçık.

2 taraflı yazdırma yalnızca aşağıdaki kağıtlar ve boyutlarla kullanılabilir.

Kağıt	Boyut
Düz kağıt	Legal, Letter, A4, B5, A5, A6
Epson Bright White Ink Jet Paper (Parlak Beyaz Mürekkep Püskürtücülü Yazıcı Kağıdı)	A4

Not:

- Bu özellik Mac OS X için kullanılamaz.
- Bu özellik bazı ayarlarla kullanılamayabilir.
- Bu özellik ürüne ağ üzerinden erişildiğinde veya paylaşılan bir yazıcı olarak kullanıldığında kullanılamayabilir.
- 2 taraflı yazdırma sırasında yükleme kapasitesi değişir.
➔ “Kağıt Seçme” sayfa 19
- Yalnızca 2 taraflı yazdırma için uygun kağıtlar kullanın. Aksi halde, çıktı kalitesi bozulabilir.
- Metin ve görüntüleri yazdırmak için kullanılan kağıt türüne ve mürekkep miktarına bağlı olarak, mürekkep sayfanın diğer tarafına geçebilir.
- 2 taraflı yazdırma işlemi sırasında kağıt yüzeyi lekelenabilir.
- Bu özellik yalnızca EPSON Status Monitor 3 etkinleştirildiğinde kullanılabilir. Status Monitor uygulamasını etkinleştirmek için, yazıcı sürücüsünü açın ve **Maintenance (Bakım)** sekmesini, ardından **Extended Settings (Genişletilmiş Ayarlar)** düğmesini tıklayın. Extended Settings (Genişletilmiş Ayarlar) penceresinde, **Enable EPSON Status Monitor 3 (EPSON Status Monitor 3'ü Etkinleştir)** onay kutusunu işaretleyin.

Windows için ürün önayarları

- 1 Yazıcı ayarlarına girin.
➔ “Windows için yazıcı sürücüsüne erişim” sayfa 30
- 2 **2-Sided Printing (2- taraflı yazdırma)** onay kutusunu işaretleyin.

Yazdırma

- 3 **Settings (Ayarlar)** öğesini tıklatın ve uygun ayarları yapın.

Not:

Katlanmış bir kitapçık yazdırmak istiyorsanız, **Booklet (Kitapçık)** öğesini seçin.

- 4 Diğer ayarları işaretleyin ve yazdırın.

Not:

- Uygulamamıza bağlı olarak, gerçek cilt kenar boşluğu belirlenen ayarlardan farklı olabilir. Tüm işi yazdırmadan önce, gerçek sonuçları incelemek için birkaç sayfaya deneme yapın.
- Kağıdı yeniden yüklemeyen önce mürekkebin tamamen kurduğundan emin olun.

Sayfaya sığdırarak yazdırma

Yazıcı sürücüsünden seçilen kağıt boyutuna sığdırmak için belgenin boyutunun otomatik olarak küçültülmesini ya da büyütülmesini sağlar.

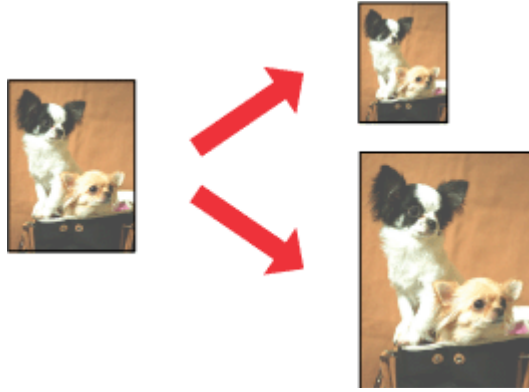
**Not:**

Bu özellik bazı ayarlarla kullanılamayabilir.

Windows için ürün önerileri

- 1 Yazıcı ayarlarına girin.
➔ [“Windows için yazıcı sürücüsüne erişim” sayfa 30](#)
- 2 More Options (Daha Fazla Seçenek) sekmesinde **Reduce/Enlarge Document (Belgeyi Küçült/Büyüt)** ve **Fit to Page (Sayfaya Sığdır)** öğesini seçin ve sonra Output Paper (Çıktı Kağıt) içinden kullandığınız kağıdın boyutunu seçin.
- 3 Diğer ayarları işaretleyin ve yazdırın.

Yazdırma

Mac OS X için ürün önayarları

- 1 Print (Yazdır) iletişim kutusunu açın.
➔ “Mac OS X için yazıcı sürücüsüne erişim” sayfa 31
- 2 Paper Handling (Kağıt İşleme) bölümünde Destination Paper Size (Hedef Kağıt Boyutu) için **Scale to fit paper size (Kağıt boyutuna göre ölçekle)** ögesini seçin ve açılır menüden istenen kağıt boyutunu seçin.
- 3 Diğer ayarları işaretleyin ve yazdırın.

Yaprak Başına Sayfa Adedi yazdırma

Tek bir kağıt üzerine iki ya da dört sayfa yazdırmanız için yazıcı sürücüsünü kullanmanızı sağlar.

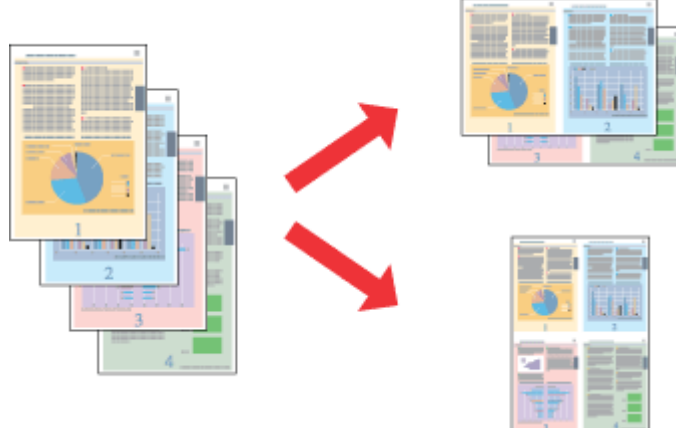
**Not:**

Bu özellik bazı ayarlarla kullanılamayabilir.

Windows için ürün önerileri

- 1 Yazıcı ayarlarına girin.
➔ [“Windows için yazıcı sürücüsüne erişim” sayfa 30](#)
- 2 Main (Ana) sekmesindeki Multi-Page (Çok sayfalı) olarak **2-Up** veya **4-Up** öğesini seçin.
- 3 **Page Order (Sayfa Sırası)** öğesini tıklatın ve uygun ayarları yapın.
- 4 Diğer ayarları işaretleyin ve yazdırın.

Mac OS X için ürün önerileri

- 1 Print (Yazdır) iletişim kutusunu açın.
➔ [“Mac OS X için yazıcı sürücüsüne erişim” sayfa 31](#)
- 2 Layout (Yerleşim) bölümünde istenen sayıda Pages per Sheet (Sayfa/Yaprak) ve Layout Direction (Tasarım Yönü) (sayfa sırası) seçin.
- 3 Diğer ayarları işaretleyin ve yazdırın.

Yazdırma için Ürünü Paylaşma

Windows için kurulum

Bu talimatlarda, ürününüzün ağdaki diğer kullanıcılarla paylaşılacak üzere nasıl ayarlanacağı anlatılmaktadır.

Önce, ürünün doğrudan bağlı olduğu bilgisayardan ürünü paylaşılmış yazıcı olarak kurun. Sonra, ürüne erişecek olan ağdaki her bilgisayara ürünü ekleyin.

Not:

- Bu talimatlar yalnızca küçük ağlar için geçerlidir. Ürünü büyük bir ağ üzerinde paylaşmak için ağ yöneticinize başvurun.
- Aşağıdaki bölümdeki ekran görüntüleri Windows 7'dendir.

Ürünü paylaşılan bir yazıcı olarak kurma

Not:

- Ürünü Windows 7 veya Vista'da paylaşılan bir yazıcı olarak kurmak için, standart bir kullanıcı olarak oturum açarsanız yönetici ayrıcalıkları olan bir hesabınız ve parolanız olması gerekir.
- Ürünü Windows XP'de paylaşılan bir yazıcı olarak kurmak için, bir Computer Administrator (Bilgisayar yöneticisi) hesabında oturum açmanız gerekir.

Ürüne doğrudan bağlanmış olan bilgisayardan aşağıdaki adımları uygulayın:

1

Windows 7:

Başlat düğmesini tıklatın, **Devices and Printers (Aygıtlar ve Yazıcılar)** öğesini seçin.

Windows Vista:

Başlat düğmesini tıklatın, **Control Panel (Denetim Masası)** öğesini seçin ve sonra **Hardware and Sound (Donanım ve Ses)** kategorisinden **Printer (Yazıcı)** öğesini seçin.

Windows XP:

Start (Başlat)'a tıklayın ve **Control Panel (Denetim Masası)** öğesini seçin, ardından **Printers and Other Hardware (Yazıcılar ve Diğer Donanım)** kategorisinden **Printers and Faxes (Yazıcı ve Fakslar)**'ı seçin.

2

Windows 7:

Ürününüzün simgesini sağ tıklatın, **Printer properties (Yazıcı Özellikleri)** öğesini tıklatın ve sonra **Sharing (Paylaşım)** öğesini tıklatın. Sonra **Change Sharing Options (Paylaşım seçeneklerini değiştir)** düğmesini tıklatın.

Windows Vista:

Ürününüzün simgesini sağ tıklatın ve sonra **Sharing (Paylaşım)** öğesini tıklatın. **Change sharing options (Paylaşım seçeneklerini değiştir)** düğmesini ve daha sonra **Continue (Devam)** öğesini tıklatın.

Windows XP:

Ürününüzün simgesini sağ tıklatın, sonra **Sharing (Paylaşım)** öğesini tıklatın.

Yazdırma

- 3** **Share this printer (Bu yazıcıyı paylaş)** öğesini seçin, ardından bir Paylaşım adı yazın.

Not:

Paylaşım adında boşluk ve tire işareti kullanmayın.

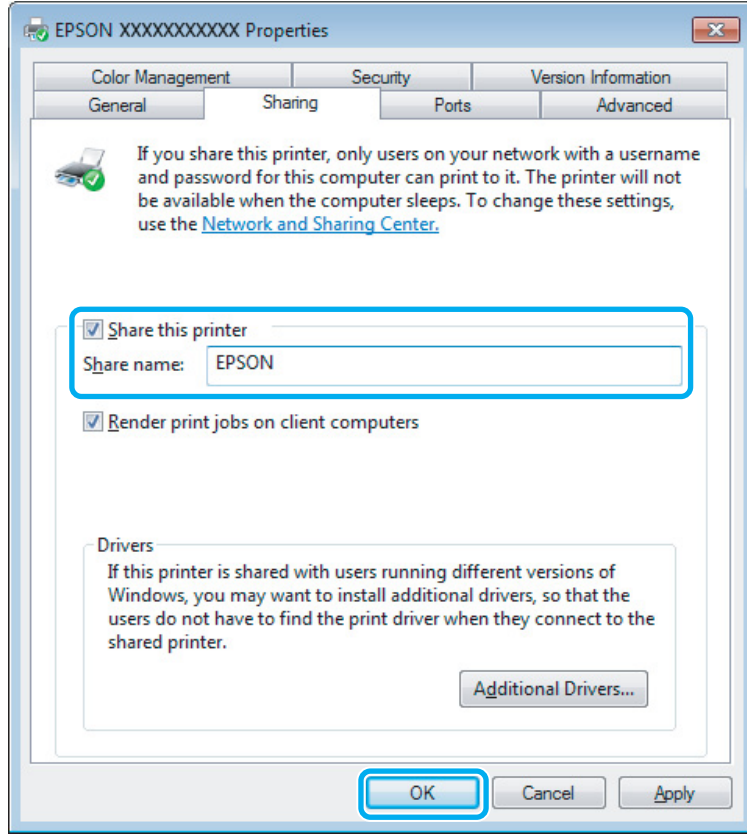

Windowsun farklı sürümleri altında çalışan bilgisayarlar için yazıcı sürücülerini otomatik olarak indirmesini istiyorsanız, **Additional Drivers (Ek Sürücüler)** düğmesini tıklayın ve diğer bilgisayarların ortam ve işletim sistemlerini seçin. **OK** öğesini tıklayın, sonra ürünün yazılım diskini takın.

- 4** **OK** veya **Close (Kapat)** düğmesini tıklayın (ek sürücüler yüklediyseniz).

Ağdaki diğer bilgisayarlara ürünü ekleme

Ürüne erişimi olan ağdaki bilgisayarlara ürünü eklemek için aşağıdaki adımları uygulayın.

Not:

Başka bir bilgisayardan erişebilmeniz için ürünün bağlı olduğu bilgisayardan paylaştırılmış yazıcı olarak kurulmuş olması gerekir.

➔ "Ürünü paylaşılan bir yazıcı olarak kurma" sayfa 42.

Yazdırma

1

Windows 7:

Başlat düğmesini tıklatın, **Devices and Printers (Aygıtlar ve Yazıcılar)** öğesini seçin.

Windows Vista:

Başlat düğmesini tıklatın, **Control Panel (Denetim Masası)** öğesini seçin ve sonra **Hardware and Sound (Donanım ve Ses)** kategorisinden **Printer (Yazıcı)** öğesini seçin.

Windows XP:

Start (Başlat)'a tıklayın ve **Control Panel (Denetim Masası)** öğesini seçin, ardından **Printers and Other Hardware (Yazıcılar ve Diğer Donanım)** kategorisinden **Printers and Faxes (Yazıcı ve Fakslar)**'ı seçin.

2

Windows 7 ve Vista:

Add a printer (Yazıcı ekle) düğmesini tıklatın.

Windows XP:

Add a printer (Yazıcı ekle) düğmesini tıklatın. Ekranda Add Printer Wizard (Yazıcı Ekleme Sihirbazı) görülür. **Next (İleri)** düğmesini tıklatın.

3

Windows 7 ve Vista:

Add a network, wireless or Bluetooth printer (Ağ, kablosuz veya Bluetooth yazıcı ekle) seçeneğini seçin ve ardından **Next (İleri)** düğmesine tıklayın.

Windows XP:

A network printer, or a printer attached to another computer (Ağ yazıcısı veya başka bilgisayara bağlı bir yazıcı) öğesini seçin, ardından **Next (İleri)** düğmesine tıklayın.

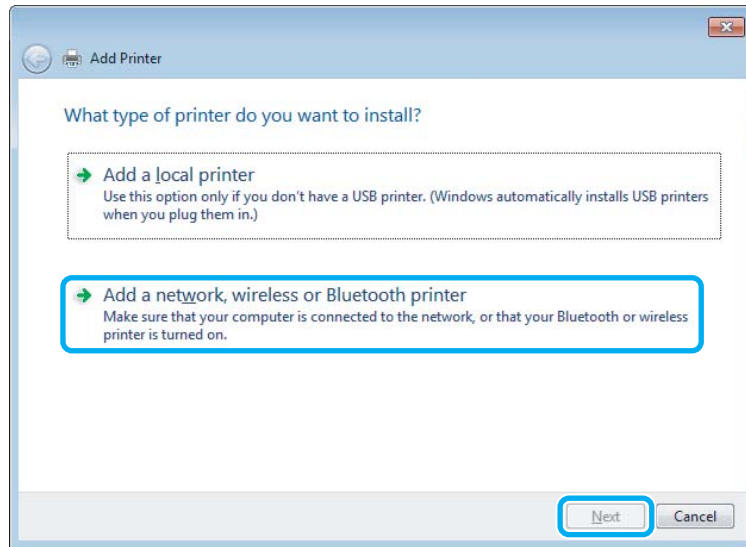

4

Kullanmak istediğiniz ürünü seçmek için ekrandaki talimatları izleyin.

Not:

Ürünün bağlı olduğu bilgisayarın işletim sistemi ve yapılandırmasına bağlı olarak Add Printer Wizard (Yazıcı Ekleme Sihirbazı) yazıcı sürücüsünü ürün yazılım diskinden yüklemenizi isteyebilir. **Have Disk (Disketi Var)** düğmesini tıklatın ve ekrandaki talimatları izleyin.

Mac OS X için kurulum

Ürününüzü Mac OS X ağına kurmak için, Printer Sharing (Yazıcı Paylaşma) ayarını kullanın. Ayrıntılar için Macintosh belgelerinize bakın.

Tarama

Tarama Denemesi Yapalım

Taramayı Başlatma

İşleme alışmak için bir belge taraması yapalım.

- 1 Orijinal belgelerinizi tarayıcı camına yerleştirin.
➔ “Orijinallerin Yerleştirilmesi” sayfa 25
- 2 Epson Scan'i başlatın.
 - Windows:
Masaüstündeki **Epson Scan** simgesini çift tıklatın.
 - Mac OS X:
Applications (Uygulamalar) > Epson Software > EPSON Scan öğelerini seçin.
- 3 **Home Mode (Ev Modu)** şikkını seçin.

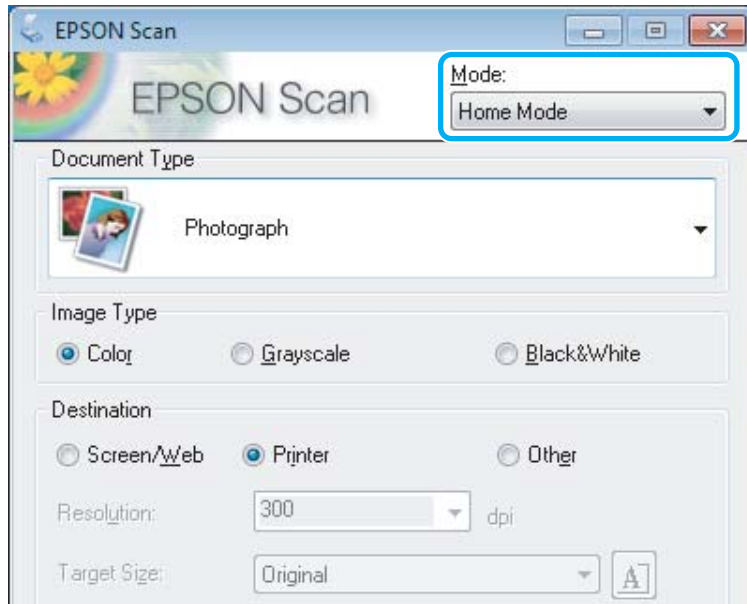

Tarama

- 4 Document Type (Belge Türü) ayarı olarak Text/Line Art (Metin/Çizim) öğesini seçin.

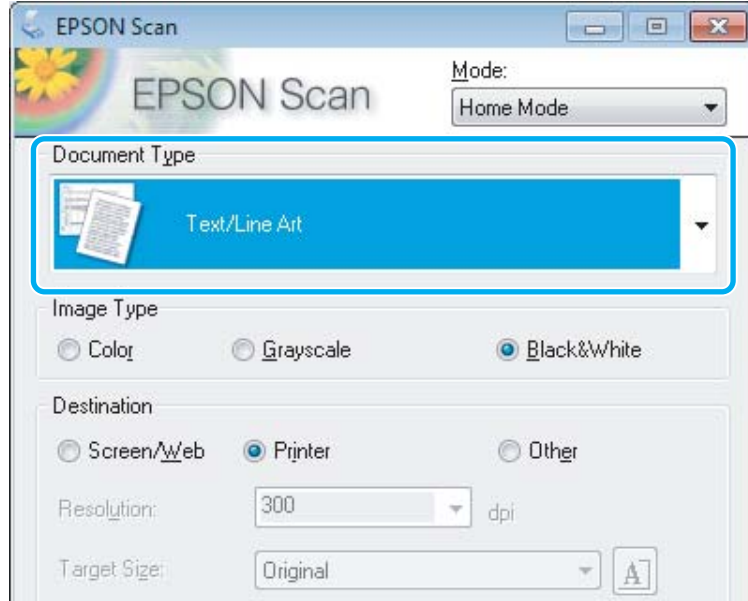

- 5 Preview (Önizleme) öğesini tıklatın.

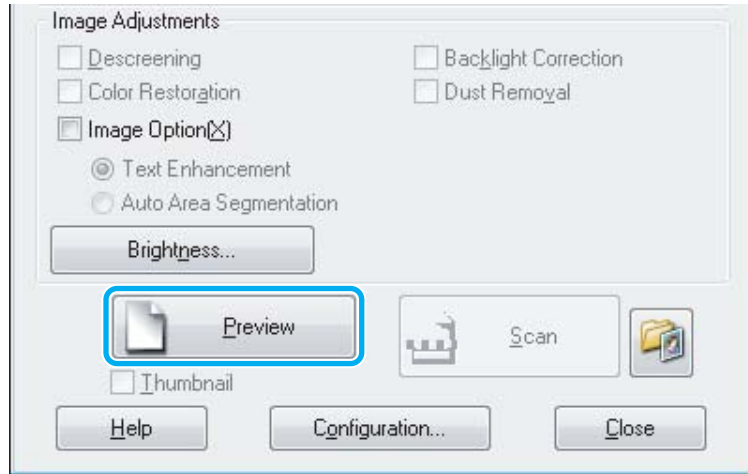

- 6 Scan (Tara) öğesini tıklatın.

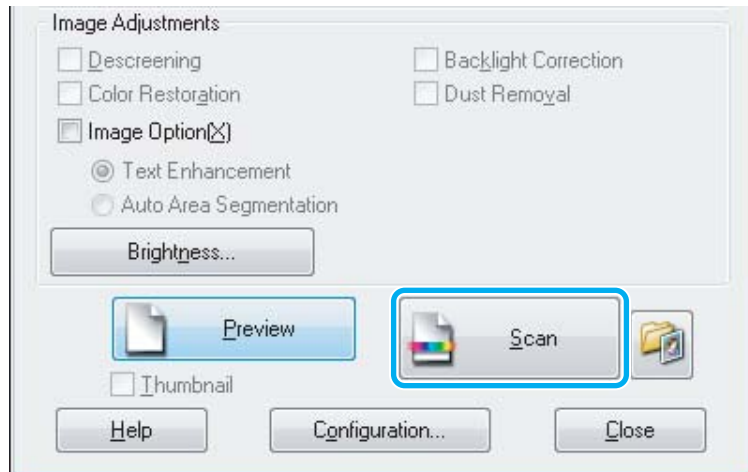

Tarama

7 OK ögesini tıkladın.

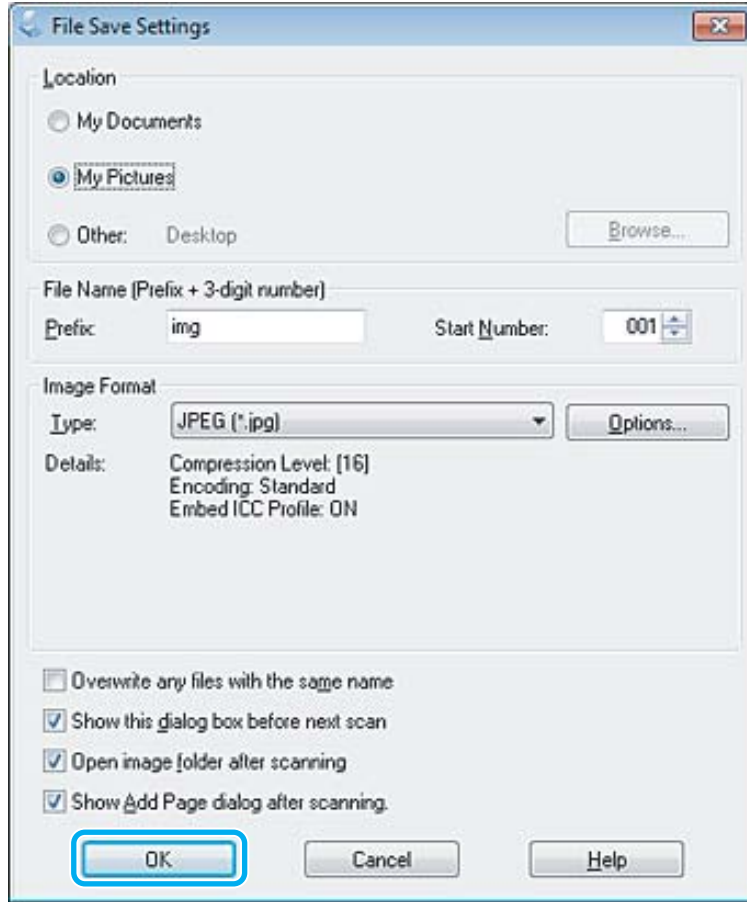

Taranan görüntünüz kaydedilmiştir.

Görüntü Ayarlama Özellikleri

Epson Scan, görüntü kalitesini etkileyen renk, netlik, kontrastlık ve diğer özellikleri geliştirmek için çeşitli ayarlar sunar.



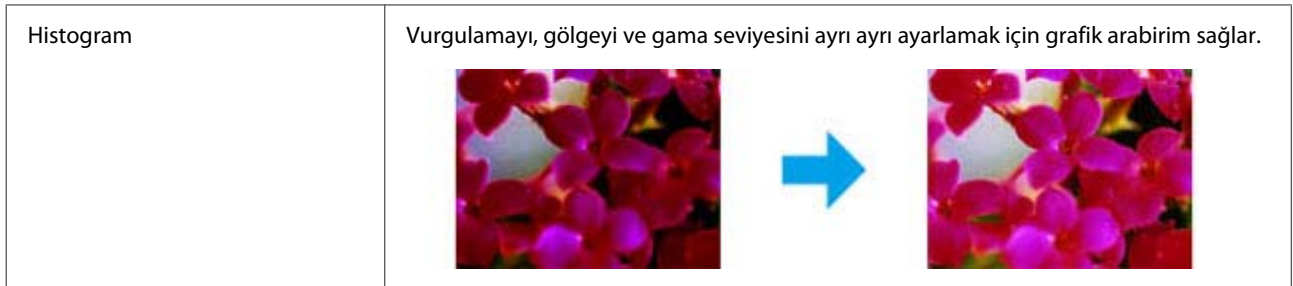

Epson Scan hakkında daha fazla ayrıntı için Yardım'a bakın.



Tarama

<p>Tone Correction (Ton Düzeltme)</p>	<p>Ton seviyelerini ayrı ayrı ayarlamak için grafik arabirim sağlar.</p> 
<p>Image Adjustment (Görüntü Ayarlama)</p>	<p>Görüntünün tamamında parlaklık ve kontrastı ve kırmızı, yeşil ve mavi renklerin dengesini ayarlar.</p> 
<p>Color Palette (Renk Paleti)</p>	<p>Görüntünün parlak ve gölgeli alanlarını etkilemeden cilt tonları gibi orta ton seviyelerini ayarlanmaz için grafik arabirim sunar.</p> 
<p>Unsharp Mask (Bulanıklaştırma Maskesi)</p>	<p>Genel olarak daha net bir görüntü elde etmek için görüntü alanlarının kenarlarını keskinleştirir.</p> 
<p>Descreening (Moiré Giderme)</p>	<p>Cilt tonları gibi hafif gölgeli alanlarda görünebilecek dalgalı desenleri (moiré olarak bilinir) temizler.</p> 
<p>Color Restoration (Renkleri Aslına Döndürme)</p>	<p>Silik fotoğraflardaki renkleri otomatik olarak düzeltir.</p> 

Tarama



Backlight Correction (Arka Plan Işıığı)	<p>Çok fazla arka ışık aydınlatması olan fotoğraflardaki gölgeleri giderir.</p> 
Dust Removal (Toz Giderme)	<p>Orijinallerinizdeki toz kalıntılarını otomatik olarak giderir.</p> 
Text Enhancement (Metin Geliştirme)	<p>Metin belgelerini tararken metin tanımayı geliştirir.</p> 
Auto Area Segmentation (Otomatik Alan Bölümleme)	<p>Metni grafiklerden ayırarak, Black&White (Siyah Beyaz) görüntüleri daha net hale getirir ve metin tanıma özelliğinin daha doğru çalışmasını sağlar.</p> 
Color Enhance (Renk Geliştirme)	<p>Belirli bir rengi güçlendirir. Kırmızı, mavi veya yeşil arasından seçim yapabilirsiniz.</p> 

Kontrol Panelinden Temel Tarama

Belgeleri tarayabilir ve üründen taranan görüntüyü bağlı bilgisayara gönderebilirsiniz. Ürünün yazılımını bilgisayara yüklediğinizden ve bilgisayara bağlandığınızdan emin olun.

- 1 Orijinallerinizi Otomatik Belge Besleyici'ye veya tarayıcı camına yerleştirin.
➔ “Orijinallerin Yerleştirilmesi” sayfa 25

Tarama

- 2 Tarama moduna girmek için  ögesine basın.
- 3 Bir tarama menüsü ögesi seçin. Bir menü seçmek için  veya  ögesini kullanın ve **OK** ögesine basın.
➔ “Tarama Modu” sayfa 92
- 4 Bilgisayarınızı seçin.

Not:

- Ürün ağa bağlıysa, taranan görüntüyü kaydetmek istediğiniz bilgisayarı seçebilirsiniz.
- Kontrol panelinde görüntülenen bilgisayar adını Epson Event Manager ögesini kullanarak değiştirebilirsiniz.

Renkli 2,5 inç ekran modelleri:

Taranan görüntüyü ürüne bağlı bir USB flaş sürücüsünde depolamak için, **USB Aygıtına Tara** ögesini seçin. **Bulutla Tara** hakkında bilgi için, masaüstündeki  kısayolu simgesi kullanılarak erişilebilen Epson Connect kılavuzuna bakın.

- 5 Taramayı başlatın.
Renkli 2,5 inç ekran modelleri:
 ögesine basın.

Tek renkli 2 satırlı ekran modelleri:
OK ögesine basın.

Taranan görüntünüz kaydedilmiştir.

Tarama modu menü listesi

Tarama modu menü listesi için, aşağıdaki bölüme bakın.

➔ “Tarama Modu” sayfa 92

Bilgisayarınızdan Temel Tarama

Ev Modu İçinde Tarama

Home Mode (Ev Modu) bazı tarama ayarlarını özelleştirmenize ve önizleme görüntüsünde yaptığınız değişiklikleri denetlemenize olanak tanır. Bu mod fotoğrafların ve grafiklerin temel taraması için işe yarar.

Not:

- Home Mode (Ev Modu)'nda yalnızca tarayıcı camından tarayabilirsiniz.
- Epson Scan hakkında daha fazla ayrıntı için Yardım'a bakın.

- 1 Orijinal(ler)inizi yerleştirin.
➔ “Tarayıcı camı” sayfa 27

Tarama

- 2 Epson Scan'i başlatın.
➔ "Epson Scan Sürücüsünün Başlatılması" sayfa 66
- 3 Mode (Mod) listesinden **Home Mode (Ev Modu)** öğesini seçin.

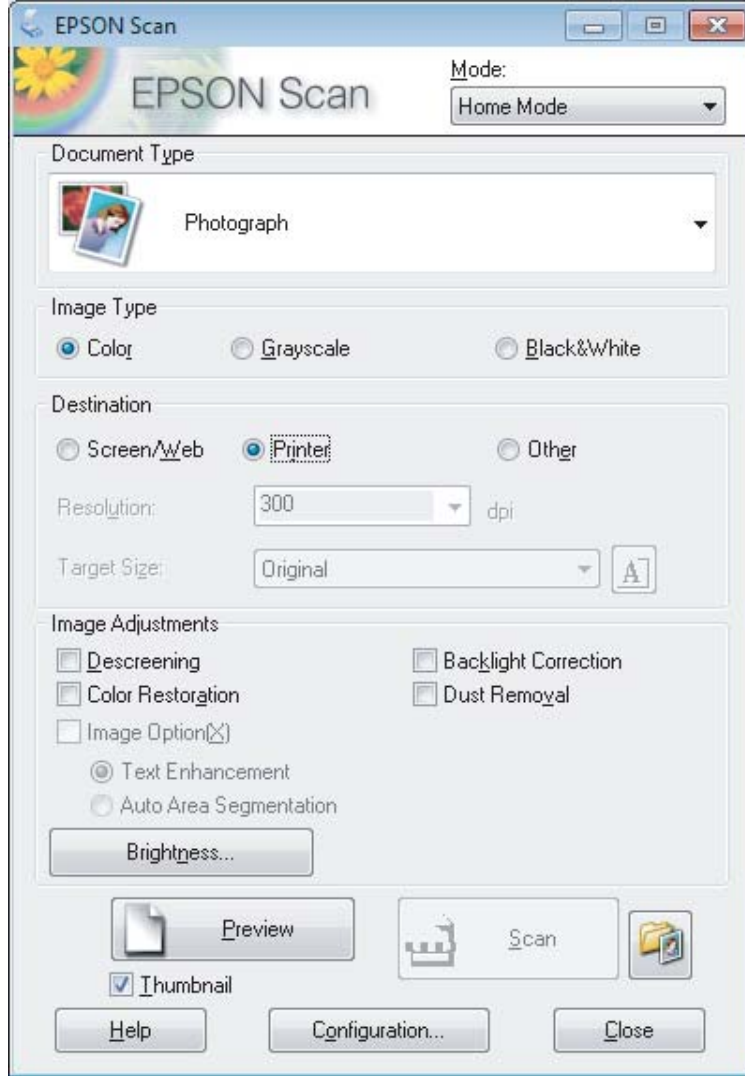

- 4 Document Type (Belge Türü) ayarını seçin.
- 5 Image Type (Görüntü Türü) ayarını seçin.
- 6 **Preview (Önizleme)** öğesini tıklatın.
➔ "Tarama Alanını Önizleme ve Ayarlama" sayfa 57
- 7 Pozlama, parlaklık ve diğer görüntü kalitesi ayarlarını yapın.
- 8 **Scan (Tara)** öğesini tıklatın.

Tarama

- 9 File Save Settings (Dosya Kaydetme Ayarları) penceresinde, Type (Tür) ayarını seçin ve sonra **OK** ögesini tıklatın.

Not:

Show this dialog box before next scan (Sonraki taramada bu iletişim kutusunu göster) onay kutusunun işareti kaldırılırsa, Epson Scan, File Save Settings (Dosya Kaydetme Ayarları) penceresini göstermeden hemen taramaya başlar.

Taranan görüntünüz kaydedilmiştir.

Ofis Modu İçinde Tarama

Office Mode (Ofis Modu), belgelerinizi, görüntünüzün önizlemesini yapmadan çabuk bir şekilde taramanıza olanak tanır.

Not:

Epson Scan hakkında daha fazla ayrıntı için Yardım'a bakın.

- 1 Orijinal(ler)inizi yerleştirin.
➔ [“Orijinallerin Yerleştirilmesi” sayfa 25](#)

Otomatik Belge Besleyici (ADF) ile ilgili notlar:

- Önizleme işlevini kullanıyorsanız, yalnızca ilk sayfayı yükleyin.
- OBB'deki ▼ ok işaretinin hemen altındaki çizgiyi açacak kadar kağıt yüklemeyin.

- 2 Epson Scan'i başlatın.
➔ [“Epson Scan Sürücüsünün Başlatılması” sayfa 66](#)

Tarama

- 3 Mode (Mod) listesinden **Office Mode (Ofis Modu)** ögesini seçin.

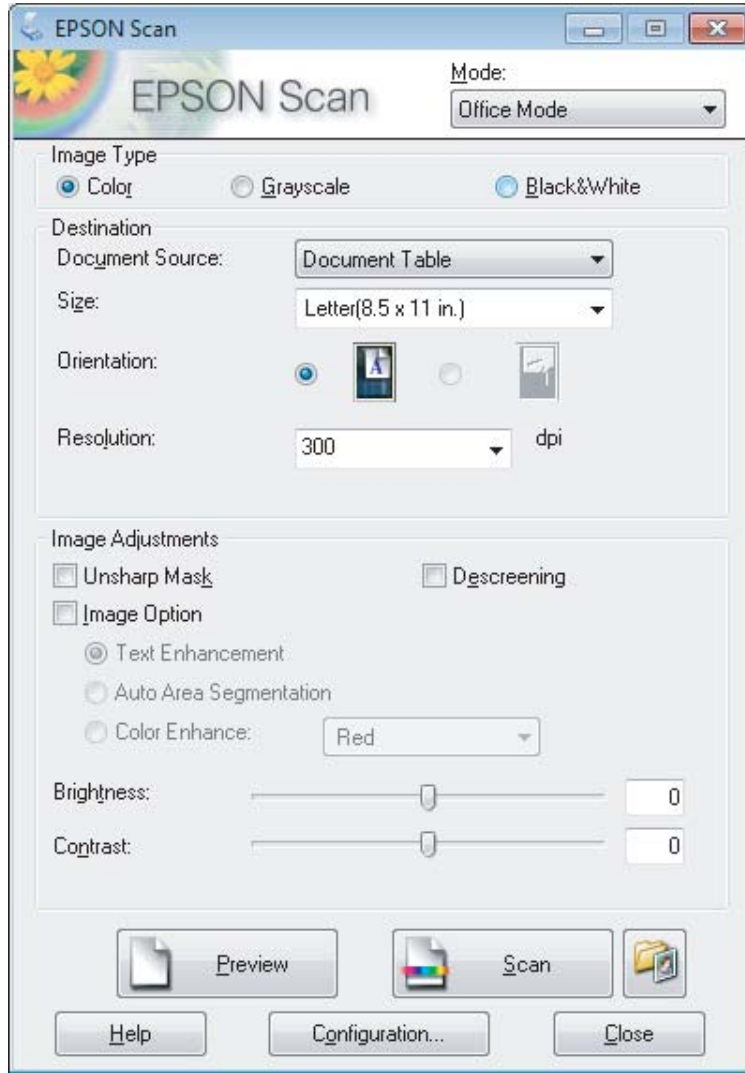

- 4 Image Type (Görüntü Türü) ayarını seçin.
- 5 Document Source (Belge Kaynağı) ayarını seçin.
- 6 Size (Boyut) ayarı olarak orijinalinizin boyutunu seçin.
- 7 Resolution (Çözünürlük) ayarı olarak orijinalinizin için uygun bir çözünürlük seçin.
- 8 **Scan (Tara)** ögesini tıklatın.

Tarama

- 9 File Save Settings (Dosya Kaydetme Ayarları) penceresinde, Type (Tür) ayarını seçin ve sonra **OK** ögesini tıklatın.

Not:

Show this dialog box before next scan (Sonraki taramada bu iletişim kutusunu göster) onay kutusunun işareti kaldırılırsa, Epson Scan, File Save Settings (Dosya Kaydetme Ayarları) penceresini göstermeden hemen taramaya başlar.

Taranan görüntünüz kaydedilmiştir.

Profesyonel Mod İçinde Tarama

Professional Mode (Profesyonel Mod), tarama ayarlarında tam bir denetim imkanı sunar ve bunların önizleme görüntüsünde yaptığımız değişiklikleri denetlemenizi sağlar. Bu mod ileri düzey kullanıcıları için tavsiye edilir.

Not:

Epson Scan hakkında daha fazla ayrıntı için Yardım'a bakın.

- 1 Orijinal(ler)inizi yerleştirin.
➔ [“Orijinallerin Yerleştirilmesi” sayfa 25](#)

Otomatik Belge Besleyici (ADF) ile ilgili notlar:

Önizleme işlevini kullanıyorsanız, yalnızca ilk sayfayı yükleyin.

- 2 Epson Scan'i başlatın.
➔ [“Epson Scan Sürücüsünün Başlatılması” sayfa 66](#)

Tarama

3 Mode (Mod) listesinden **Professional Mode (Profesyonel Mod)** ögesini seçin.

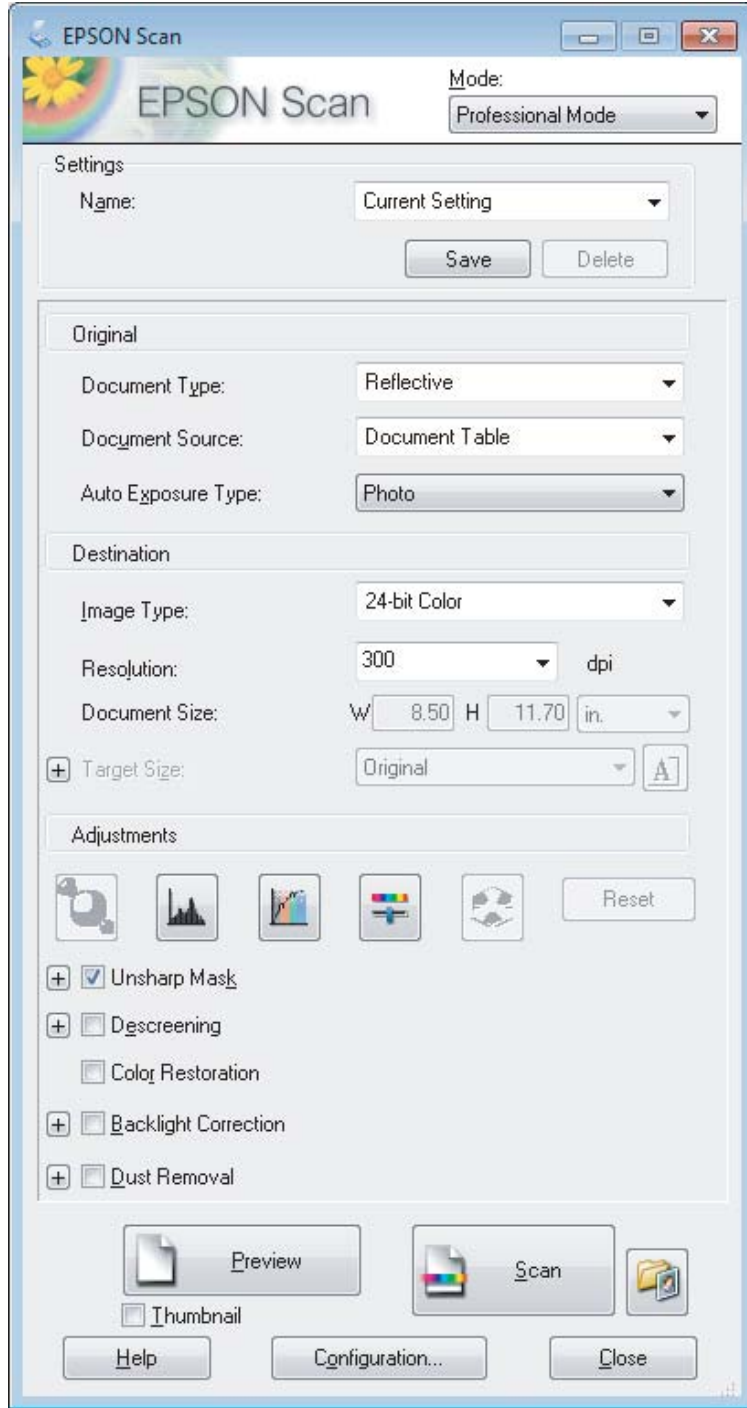

4 Document Type (Belge Türü) ayarı olarak taramakta olduğunuz orijinalerin türünü seçin.

5 Document Source (Belge Kaynağı) ayarını seçin.

6 Document Type (Belge Türü) ayarı olarak **Reflective (Yansıtıcı)** ögesini seçerseniz, Auto Exposure Type (Otomatik Poz Türü) ayarı olarak **Photo (Fotoğraf)** veya **Document (Belge)** ögesini seçin.

Tarama

- 7 Image Type (Görüntü Türü) ayarını seçin.
- 8 Resolution (Çözünürlük) ayarı olarak orijinaleriniz için uygun bir çözünürlük seçin.
- 9 Görüntülerinizi önizlemek için **Preview (Önizleme)** ögesini tıklatın. Preview (Önizleme) penceresi açılır ve görüntülerinizi gösterir.
➔ “[Tarama Alanını Önizleme ve Ayarlama](#)” sayfa 57

Otomatik Belge Besleyici (ADF) ile ilgili notlar:

- OBB, ilk belge sayfanızı yükler ve sonra Epson Scan bunun ön taramasını yapar ve Preview (Önizleme) penceresinde gösterir. ADF daha sonra ilk sayfanızı dışarı çıkarır.
İlk belge sayfanızı geri kalan sayfaların en üstüne yerleştirin, sonra bu belgelerin tamamını ADF'ye yükleyin.
- OBB'deki ▼ ok işaretinin hemen altındaki çizgiyi aşacak kadar kağıt yüklemeyin.

- 10 Gerekliyse, Target Size (Hedef Boyutu) ayarı olarak taranan görüntülerin boyutunu seçin. Görüntülerinizi özgün boyutlarında tarayabilir veya Target Size (Hedef Boyutu) ögesini seçerek boyutlarını küçültebilir veya büyütebilirsiniz.
- 11 Gerekirse görüntü kalitesini ayarlayın.
➔ “[Görüntü Ayarlama Özellikleri](#)” sayfa 48

Not:

*Yaptığınız ayarları bir **Name (Adı)** ile bir grup özelleştirilmiş ayar olarak kaydedebilir, daha sonra tarama yaparken bu özel ayarları uygulayabilirsiniz. Özel ayarlarınız Epson Event Manager içinde de bulunur.
Epson Event Manager hakkında daha fazla ayrıntı için Yardım'a bakın.*

- 12 **Scan (Tara)** ögesini tıklatın.

- 13 File Save Settings (Dosya Kaydetme Ayarları) penceresinde, Type (Tür) ayarını seçin ve sonra **OK** ögesini tıklatın.

Not:

Show this dialog box before next scan (Sonraki taramada bu iletişim kutusunu göster) onay kutusunun işareti kaldırılırsa, Epson Scan, File Save Settings (Dosya Kaydetme Ayarları) penceresini göstermeden hemen taramaya başlar.

Taranan görüntünüz kaydedilmiştir.

Tarama Alanını Önizleme ve Ayarlama

Bir önizleme modunu seçme

Temel ayarlarınızı ve çözünürlüğü bir kez seçtikten sonra, görüntünüzü önizleyebilir ve görüntülerin görüntü alanını bir Preview (Önizleme) penceresinde seçebilir veya ayarlayabilirsiniz. İki tür önizleme vardır.

Tarama

- Normal önizleme, önizleme yapılan görüntülerinizi bütün olarak görüntüler. Elle tarama alanını seçebilir ve görüntü kalitesi ayarlamasını yapabilirsiniz.
- Thumbnail (Küçük Resim) önizlemesi, önizlenen görüntülerinizi küçük resimler olarak gösterir. Epson Scan, tarama alanınızın kenarlarını otomatik olarak konumlandırır, poz ayarlarını görüntünüze otomatik olarak uygular ve gerekirse görüntülerinizi döndürür.

Not:

- Bir görüntü önizlemesinden sonra değiştirdiğiniz ayarlardan bazıları, Preview (Önizleme) modunu değiştirirseniz, sıfırlanır.
- Kullanmakta olduğunuz belge türüne ve Epson Scan moduna bağlı olarak, önizleme türünü değiştiremeyebilirsiniz.
- Preview (Önizleme) iletişim kutusu görüntülenmezken önizleme yaparsanız, görüntüler varsayılan önizleme modunda görüntülenir. Preview (Önizleme) iletişim kutusu görüntülenirken önizleme yaparsanız, görüntüler önizlemeden önce görüntülenmiş olan önizleme modunda görüntülenir.
- Preview (Önizleme) penceresini yeniden boyutlandırmak için, Preview (Önizleme) penceresinin köşesini tıklatıp sürükleyin.
- Epson Scan hakkında daha fazla ayrıntı için Yardım'a bakın.

Kayan çerçeve yaratma

Kayan çerçeve, tarama alanını belirtecek şekilde önizleme görüntüsünün kenarlarında görünen hareketli bir kesik çizgidir.

Kayan çerçeve çizmek için aşağıdakilerden birini yapın.

- Kayan çerçeveyi elle çizmek için göstergeyi kayan çerçevenin kenarlarını yerleştirmek istediğiniz alana konumlandırın ve tıklatın. Çapraz işaretlerini görüntü üzerinde arzu edilen tarama alanının ters köşesine doğru sürükleyin.







- Kayan çerçeveyi otomatik olarak çizmek için  otomatik bul simgesini tıklatın. Bu simgeyi yalnızca normal bir önizleme yaparken ve tarayıcı camında yalnızca bir belgeniz varken kullanabilirsiniz.
- Kayan çerçeveyi belirtilen bir boyutta çizmek için yeni genişlik ve yüksekliği Document Size (Belge Boyutu) ayarına yazın.
- En iyi sonuç ve görüntü pozlaması için kayan çerçevenin tüm kenarlarının önizleme görüntüsünün içinde yer aldığından emin olun. Önizleme görüntüsünün etrafındaki hiçbir alanı kayan çerçevenin içine dahil etmeyin.

Tarama

Kayan çerçeve ayarı

Kayan çerçeveyi hareket ettirebilir ve boyutunu ayarlayabilirsiniz. Normal önizleme yapıyorsanız, farklı tarama alanlarını ayrı tarama dosyaları olarak taramak için her görüntü üzerinde birden fazla kayan çerçeve (en fazla 50) oluşturabilirsiniz.

	Kayan çerçeveyi hareket ettirmek için imlecinizi kayan çerçevenin içine konumlandırın. İmleç bir el şeklini alacaktır. Kayan çerçeveyi arzu edilen konuma taşımak için tıklatıp sürükleyin.
	Kayan çerçeveyi yeniden boyutlandırmak için, imlecinizi kayan çerçevenin kenarına veya köşesine getirin. İmleç düz veya açılı çift taraflı bir ok biçimini alacaktır. Köşeyi veya kenarı arzu edilen boyuta ulaşana kadar tıklatıp sürükleyin.
	Aynı boyutta ek kayan çerçeveler yaratmak için bu simgeyi tıklatın.
	Kayan çerçeveyi silmek için kayan çerçevenin içini tıklatın ve bu simgeyi tıklatın.
	Tüm kayan çerçeveleri etkinleştirmek için bu simgeyi tıklatın.

Not:

- Kayan çerçeve hareketini yalnızca yatay ve dikey olarak sınırlandırmak için, kayan çerçeveyi hareket ettirirken **Shift** tuşunu basılı tutun.
- Kayan çerçevenin boyutunu geçerli en/boy oranıyla sınırlandırmak için, kayan çerçeveyi boyutlandırırken **Shift** tuşunu basılı tutun.
- Birden fazla kayan çerçeve çizerseniz tarama yapmadan önce Preview (Önizleme) penceresinde **All (Tümü)** öğesini tıklatmayı unutmayın. Aksi halde sadece çizdiğiniz son kayan çerçevenin içindeki alan taranacaktır.

Çeşitli Tarama Türleri

Dergi Tarama

Öncelikle derginizi yerleştirin ve Epson Scan'i başlatın.

➔ "Taramayı Başlatma" sayfa 46

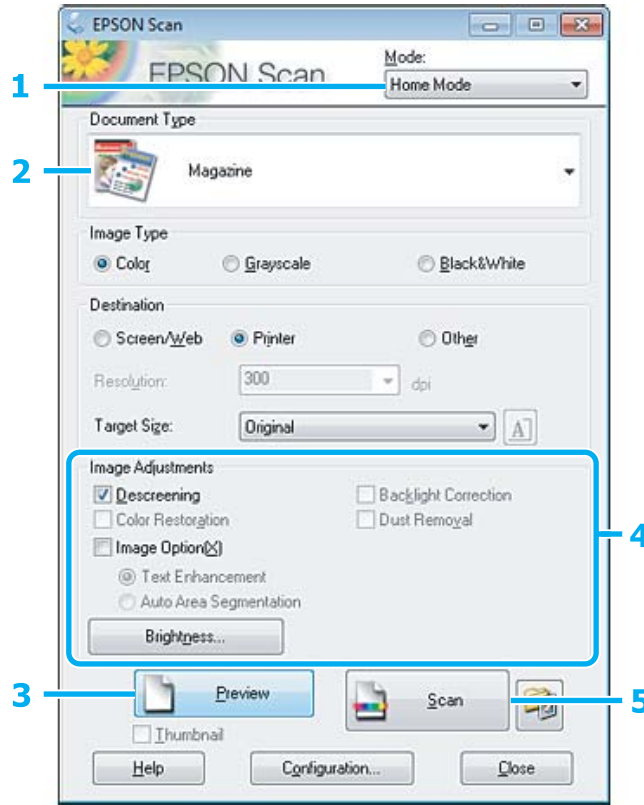

- 1 Mode (Mod) listesinden **Home Mode (Ev Modu)** ögesini seçin.
- 2 Document Type (Belge Türü) ayarı olarak **Magazine (Magazin)** ögesini seçin.
- 3 **Preview (Önizleme)** ögesini tıklatın.
- 4 Pozlama, parlaklık ve diğer görüntü kalitesi ayarlarını yapın.
Epson Scan hakkında daha fazla ayrıntı için Yardım'a bakın.

Tarama

5 Scan (Tara) ögesini tıkladın.

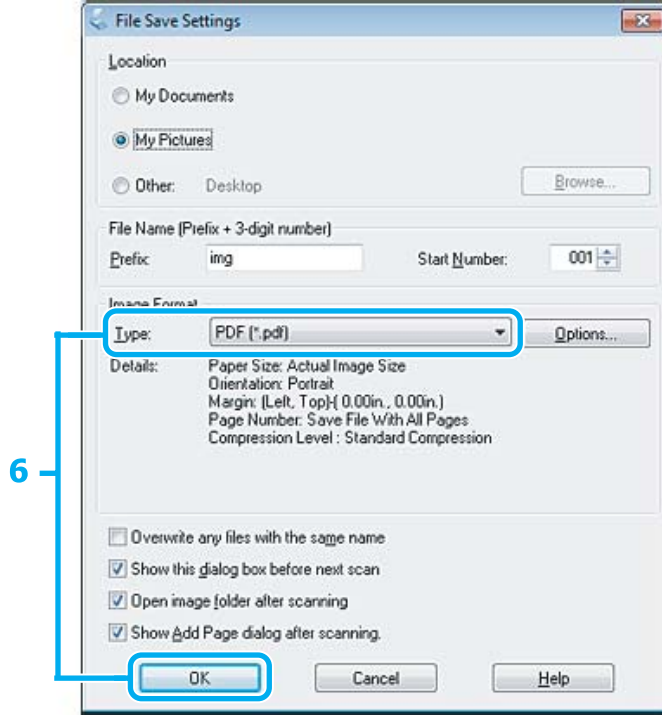

6 Type (Tür) ayarı olarak PDF ögesini seçin ve sonra OK ögesini tıkladın.

Taranan görüntünüz kaydedilmiştir.

Çoklu Belgeleri PDF Dosyası Olarak Tarama

Öncelikle belgenizi yerleştirin ve Epson Scan'i başlatın.

➔ [“Taramayı Başlatma” sayfa 46](#)

Otomatik Belge Besleyici (ADF) ile ilgili notlar:

Önizleme işlevini kullanıyorsanız, yalnızca ilk sayfayı yükleyin.

Tarama

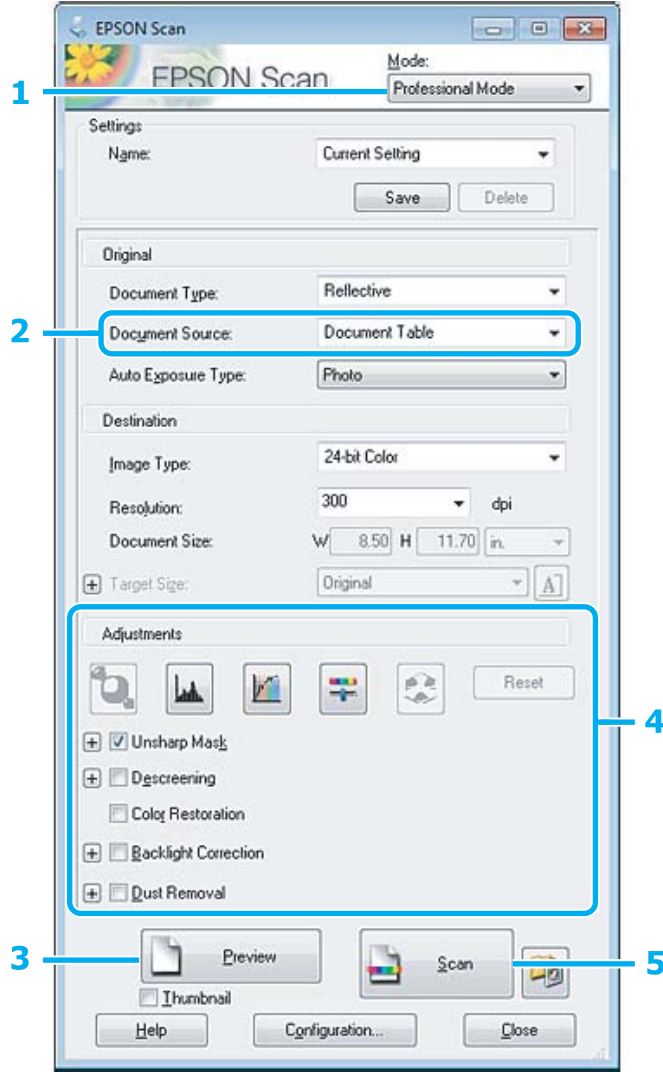

1 Mode (Mod) listesinden **Professional Mode (Profesyonel Mod)** ögesini seçin.

2 Document Source (Belge Kaynağı) ayarını seçin.

3 Preview (Önizleme) ögesini tıklayın.

Otomatik Belge Besleyici (ADF) ile ilgili notlar:

- ADF'nin dışarı çıkardığı belge sayfası henüz taranmadı. Bütün belgeleri yeniden ADF'ye yükleyin.

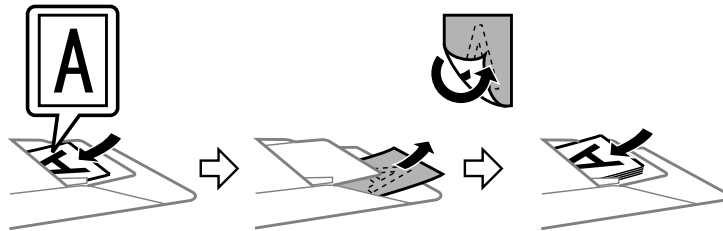

- OBB'deki ▼ ok işaretinin hemen altındaki çizgiyi açacak kadar kağıt yüklemeyin.

Tarama

4 Pozlama, parlaklık ve diğer görüntü kalitesi ayarlarını yapın.

Epson Scan hakkında daha fazla ayrıntı için Yardım'a bakın.

5 Scan (Tara) ögesini tıklayın.

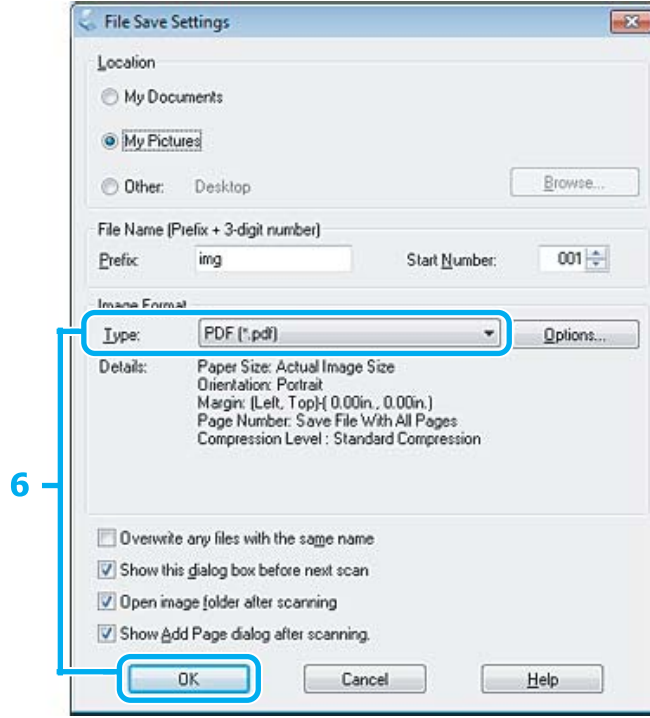

6 Type (Tür) ayarı olarak PDF ögesini seçin ve sonra OK ögesini tıklayın.

Not:

Show Add Page dialog after scanning (Taramadan sonra Sayfa Ekle diyalogunu göster) onay kutusu işaretlenmemişse, Epson Scan uygulaması, Add Page Confirmation (Sayfa Ekle Onayı) penceresini göstermeden, taramayı hemen başlatır.

7 Epson Scan belgenizi taramaya başlar.

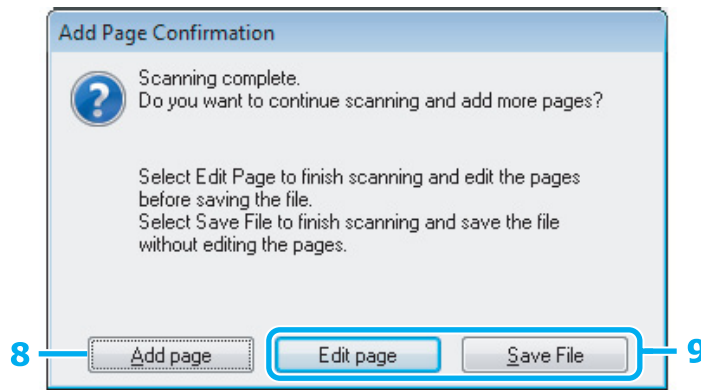

8 Daha fazla sayfa taramak istiyorsanız, **Add page (Sayfa ekle)** ögesini tıklayın. Belgeyi yükleyin ve tekrar taratın, gerekiyorsa her sayfa için bunu tekrarlayın.

Taramayı bitirdiyseniz, 9. adıma gidin.

Tarama

9

Edit page (Sayfayı düzenle) veya **Save File (Dosya Kaydet)** ögesini tıklatın.

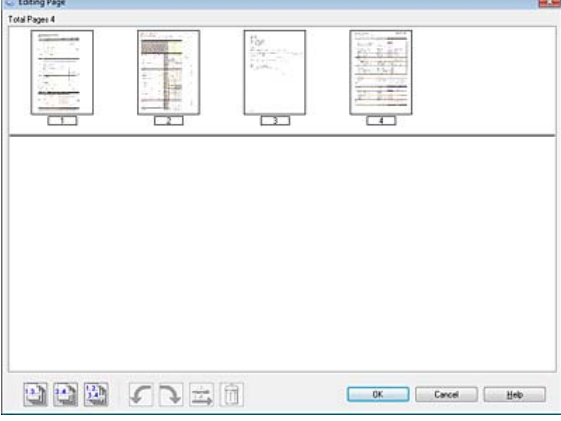
<p>Edit page (Sayfayı düzenle)</p>	<p>Sayfalardan herhangi birini silmek veya yeniden sıralamak istediğinizde bu düğmeyi seçin. Sayfaları seçmek, döndürmek, tekrar sıraya koymak ve silmek için Editing Page (Sayfa Düzenleme) penceresinin alt kısmında bulunan simgeleri kullanın. Epson Scan hakkında daha fazla ayrıntı için Yardım'a bakın.</p>  <p>Sayfalarınızı düzenlemeyi tamamladıktan sonra, OK ögesini tıklatın.</p>
<p>Save File (Dosya Kaydet)</p>	<p>İşiniz bittiğinde bu düğmeyi seçin.</p>

Sayfalar tek bir PDF dosyası olarak kaydedilir.

Fotoğraf Tarama

Öncelikle fotoğrafınızı tarayıcı camı üzerine yerleştirin ve Epson Scan'i başlatın.

➔ "Taramayı Başlatma" sayfa 46

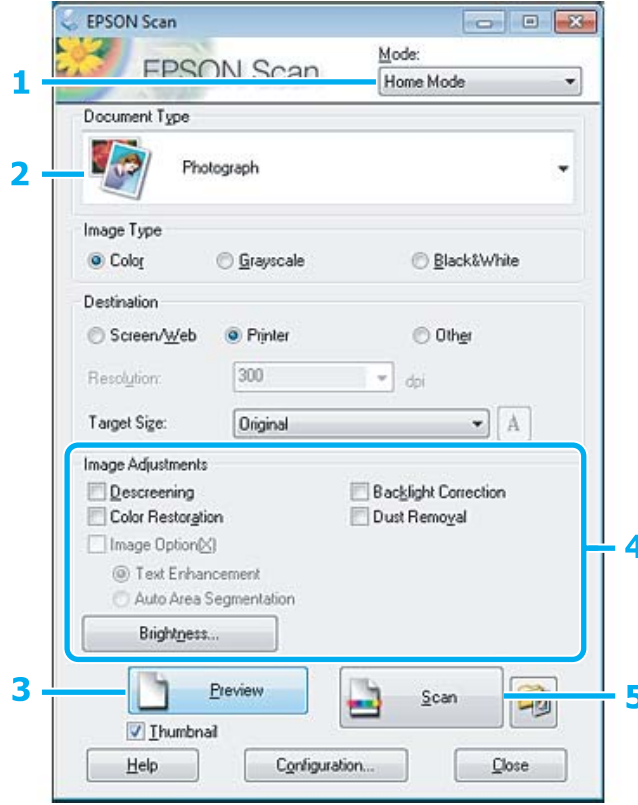

- 1 Mode (Mod) listesinden **Home Mode (Ev Modu)** öğesini seçin.
- 2 Document Type (Belge Türü) ayarı olarak **Photograph (Fotoğraf)** öğesini seçin.
- 3 **Preview (Önizleme)** öğesini tıklayın.
- 4 Pozlama, parlaklık ve diğer görüntü kalitesi ayarlarını yapın.
Epson Scan hakkında daha fazla ayrıntı için Yardım'a bakın.

Tarama

5 **Scan (Tara)** öğesini tıklatın.

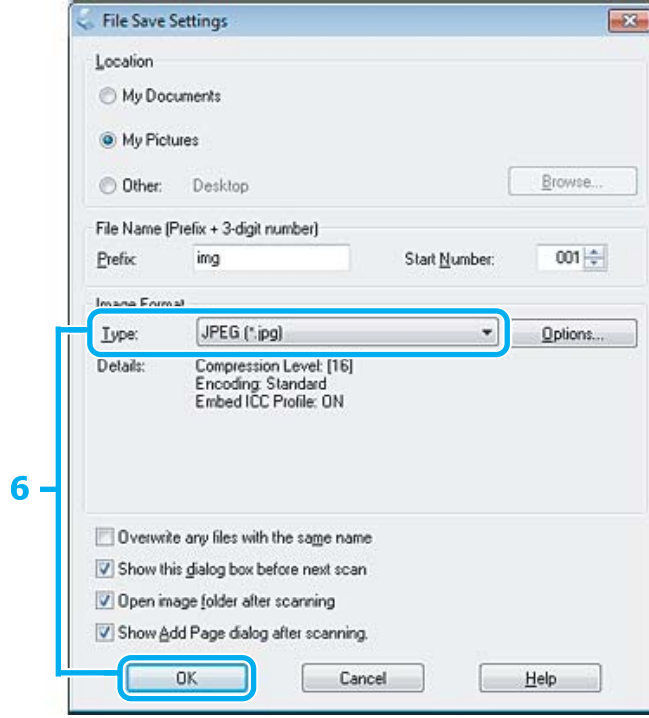

6 **Type (Tür)** ayarı olarak **JPEG** öğesini seçin ve sonra **OK** öğesini tıklatın.

Taranan görüntünüz kaydedilmiştir.

Yazılım Bilgileri

Epson Scan Sürücüsünün Başlatılması

Bu yazılım size taramanın tüm yönlerini kontrol olanağı tanır. Bunu tek başına bir tarama programı olarak veya bir başka TWAIN uyumlu tarama programı ile birlikte kullanabilirsiniz.

Nasıl başlatılır?

- Windows:
Masaüstündeki **EPSON Scan** simgesini çift tıklatın.
Ya da başlat düğmesi simgesini veya **Start (Başlat) > All Programs (Tüm Programlar)** ya da **Programs (Programlar) > EPSON > EPSON Scan > EPSON Scan** öğesini seçin.
- Mac OS X:
Applications (Uygulamalar) > Epson Software > EPSON Scan öğelerini seçin.

Yardım penceresine erişim

Epson Scan sürücüsü üzerindeki **Help (Yardım)** düğmesini tıklatın.

Diğer Tarama Yazılımlarının Başlatılması

Not:

Bazı tarama yazılımları bazı ülkelerde dahil olmayabilir.

Epson Event Manager

Bu, size bir tarama programını açmak için herhangi bir ürün düğmesini atama olanağı tanır. Sık kullanılan tarama ayarlarını kaydedebilir, böylece tarama projelerinizi gerçekten hızlandırabilirsiniz.

Nasıl başlatılır?

- Windows:
Başlat düğmesini veya **Start (Başlat) > All Programs (Tüm Programlar)** ya da **Programs (Programlar) > Epson Software > Event Manager (Olay yöneticisi)** öğesini seçin.
- Mac OS X:
Applications (Uygulamalar) > Epson Software şikkını seçin ve **Launch Event Manager** simgesini çift tıklayın.

Yardım penceresine erişim

- Windows:
Ekranın sağ üst köşesindeki  simgesini tıklayın.
- Mac OS X:
menu (menü) > Help > Epson Event Manager Help öğesini tıklayın.

ABBYY FineReader

Bu yazılım size bir belgeyi tarayıp, metni, kelime işlemci bir programda düzenleyebileceğiniz bir veriye dönüştürme olanağı tanır.

OCR yazılımı aşağıda verilen belge veya metin türlerini tanıyamaz veya tanımada zorluk çeker.

- El yazıları
- Başka kopyalardan kopyalanmış olan öğeler
- Fakslar
- Karakter veya satır aralığı sık olan metinler
- Tablo halinde veya altı çizili metinler
- Eğri veya italik ve 8 puntodan küçük yazı tipleri
- Katlanmış veya buruşuk belgeler

Daha fazla ayrıntı için ABBYY FineReader yardımına bakın.

Tarama

Nasıl başlatılır?

- Windows:
Başlat düğmesini veya **Start (Başlat) > All Programs (Tüm Programlar)** veya **Programs (Programlar) > ABBYY FineReader** klasörü > **ABBYY FineReader** ögesini seçin.
- Mac OS X:
Applications (Uygulamalar) şikkını seçin, sonra **ABBYY FineReader** seçeneğini çift tıkladın.

Presto! PageManager

Bu yazılım size fotoğraflarınızı veya belgelerinizi tarama, yönetme ve paylaşma olanağı tanır.

Nasıl başlatılır?

- Windows:
Başlat düğmesini veya **Start (Başlat) > All Programs (Tüm Programlar)** veya **Programs (Programlar) > Presto! PageManager** klasörü > **Presto! PageManager** ögesini seçin.
- Mac OS X:
Application (Uygulama) > Presto! PageManager şikkını seçin, sonra **Presto! PageManager** simgesini çift tıkladın.

Faks

FAX Utility'ye Giriş

FAX Utility, belgeler, çizimler ve kelime işlem veya elektronik tablo uygulaması kullanılarak oluşturulan tablolar gibi verileri, yazdırmaksızın doğrudan faks olarak gönderebilen bir yazılımdır. Yardımcı programı çalıştırmak için, aşağıdaki yordamı kullanın.

Windows

Start (Başlat) düğmesini (Windows 7 ve Vista) tıklatın veya **Start (Başlat)** (Windows XP) düğmesini tıklatıp imleci **All Programs (Tüm Programlar)** üzerine getirin, **Epson Software** şikkini seçin, sonra **FAX Utility** seçeneğini tıklatın.

Mac OS X

System Preference (Sistem Tercihleri) ögesini tıklatın, **Print & Fax (Kağıda Dökme ve Faks)** veya **Print & Scan (Yazdırma ve Tarama)** ögesini tıklatın ve sonra **Printer (Yazıcı)** içinden **FAX** (ürününüz) ögesini seçin. Sonra aşağıdaki şekilde tıklatın;

Mac OS X 10.6.x, 10.7.x: **Option & Supplies (Seçenekler ve Malzemeler) — Utility (İzlenme) — Open Printer Utility (Yazıcı İzlenesi'ni Aç)**

Mac OS X 10.5.x: **Open Print Queue (Yazıcı Kuyruğunu Aç) — Utility (İzlenme)**

Not:

Daha fazla ayrıntı için, FAX Utility hakkındaki çevrimiçi yardıma bakın.

Telefon Hattına Bağlanma

Telefon kablosu hakkında

Aşağıdaki arayüz özellikleriyle bir telefon kablosu kullanın.

- RJ-11 Telefon Hattı
- RJ-11 Telefon seti bağlantısı

Alana bağlı olarak bir telefon kablosu ürünle verilebilir. Verilirse o kabloyu kullanın.

Telefon hattının sadece faks için kullanılması

- 1 Duvardaki telefon yakından gelen bir telefon kablosunu, LINE (HAT) portuna takın.

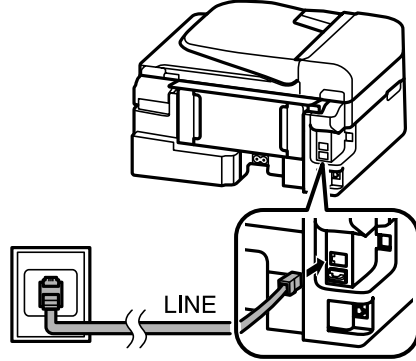

- 2 **Tamamlandı.** ögesinin **On** olarak ayarlandığından emin olun.

➔ “Faksları otomatik olarak almak için ayarlama” sayfa 80



Önemli:

Ürüne harici bir telefon bağlamazsanız, otomatik yanıt seçeneğini açmayı unutmayın. Yoksa, faks alamazsınız.

Hattın telefon aparatıyla paylaşılması

- 1 Duvardaki telefon prizinden gelen bir telefon kablosunu, LINE (HAT) bağlantı noktasına takın.

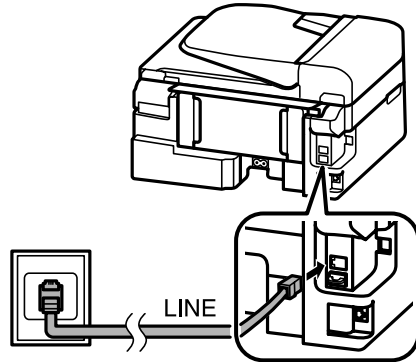

- 2 Kapağı çıkartın.

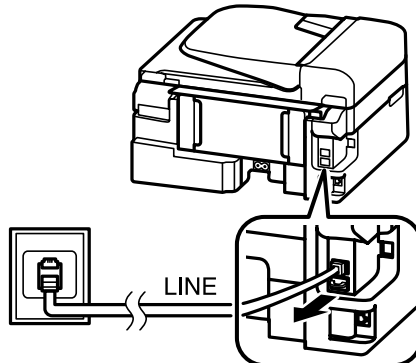

Faks

- 3 Bir telefonu veya telesekreter cihazını EXT. (HARİCİ) bağlantı noktasına bağlayın.

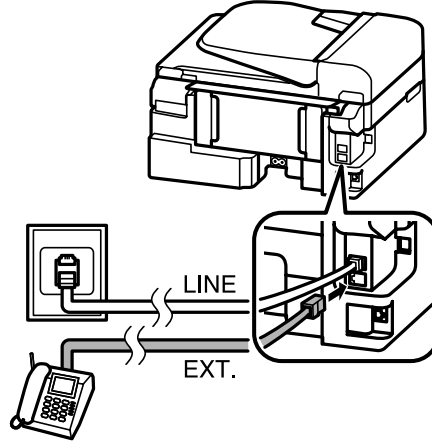
**Not:**

- Diğer bağlantı yöntemleri için, aşağıya bakın.
- Ayrıntılı bilgi edinmek için, cihazlarınızla birlikte gelen belgelere bakın.

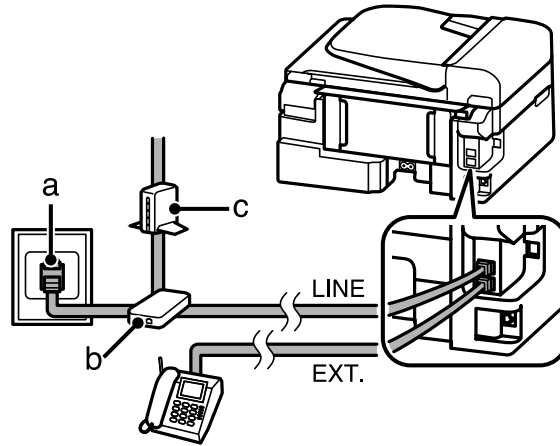
DSL'ye Bağlanma

a	Duvardaki telefon prizi
b	Ayrıcı
c	DSL modem

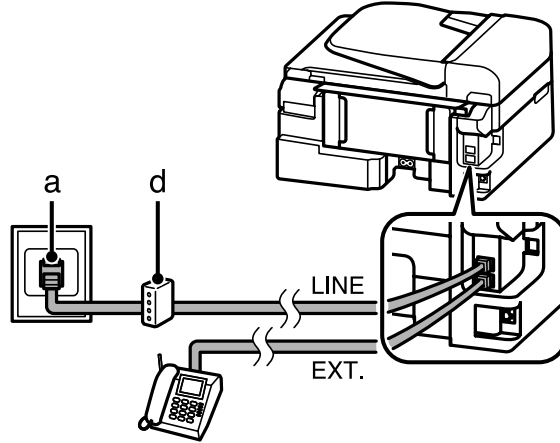
ISDN bağlantısı (tek telefon numarası)

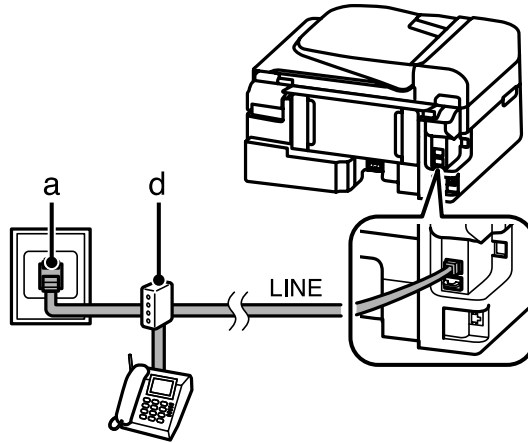

a	ISDN duvar jakı
d	Terminal adaptör veya ISDN yönlendiricisi

ISDN bağlantısı (iki telefon numarası)

a	ISDN duvar prizi
d	Terminal adaptör veya ISDN yönlendiricisi

Faks bağlantısının denetlenmesi

Ürünün faks göndermeye veya almaya hazır olup olmadığını denetleyebilirsiniz.

- 1 Düz kağıt yükleyin.
➔ [“Kağıt ve Zarflar Yükleme” sayfa 22](#)
- 2 Faks moduna girmek için  ögesine basın.
- 3 Menüleri görüntülemek için,  düğmesine basın.

Faks

4 **Faks Ayarları > Faks Bağlantısını Kontrol Et** öğelerini seçin. Bir menü seçmek için ▲ veya ▼ öğesini kullanın ve **OK** öğesine basın.

5 Raporu yazdırmak için, ⬂ düğmelerinden birine basın.

Not:

Raporda hata belirtilmişse, raporda belirtilen çözümleri deneyin.

Güç kapatılmasıyla ilgili notlar

Ürün kapatıldığında, ürünün geçici belleğinde depolanan aşağıdaki veriler silinir.

- Alınan faks verileri
- Daha sonra gönderilmek için planlanmış faks verileri
- Otomatik olarak gönderilen faks verileri

Ayrıca, ürünün elektriği uzun bir süre boyunca kapalı kalırsa, saat sıfırlanabilir. Gücü tekrar açtığınızda, saati kontrol edin.

Ürün elektrik kesintisi nedeniyle kapanırsa, güç geri geldiğinde otomatik olarak yeniden başlatılır ve uyarı sesi verir. Faksları otomatik olarak almayı ayarladıysanız (**Tamamlandı. — On**), ayar da geri yüklenir. Güç kesintisinden önceki koşullara göre yeniden başlatılamayabilir.

Faks Özelliklerinin Ayarlanması

Hızlı arama girişlerinin ayarlanması

Faks gönderirken alıcıların numaralarını kolayca seçmenize olanak verecek bir hızlı arama listesi oluşturabilirsiniz. Toplam 60 hızlı arama ve grup arama girişi kaydedilebilir.

1 Faks moduna girmek için ⬂ öğesine basın.

2 Menüleri görüntülemek için, ≡ düğmesine basın.

3 Aşağıda gösterilen menüyü seçin. Bir menü seçmek için ▲ veya ▼ öğesini kullanın ve **OK** öğesine basın.

Renkli 2,5 inç ekran modelleri:
Hızlı Arama Ayarı şikkını seçin.

Tek renkli 2 satırlı ekran modelleri:
Faks Ayarları > Hızlı Ara. Ayr. öğelerini seçin.

4 **Oluştur** şikkını seçin. Mevcut hızlı arama girişi numaralarını görürsünüz.

Faks

- 5** Kaydetmek istediğiniz hızlı arama girişi numarasını seçin. Bir numarayı seçmek için ▲ veya ▼ ögesini kullanın ve **OK** ögesine basın. Toplam 60 giriş kaydedebilirsiniz.
- 6** Bir telefon numarası girmek için sayısal tuş takımını kullanın ve **OK** düğmesine basın. En çok 64 basamak girebilirsiniz.

Not:

- Boşluk girmek için ► ögesine basın. Numaraları silmek için ◀ ögesine basın. Tire (-) girmek için ☞/☞ ögesine basın.
- Tire (" - ") arama sırasında biraz duraklatmaya neden olur. Yalnızca duraklatma gereken telefon numaralarına ekleyin. Numaralar arasına girilen boşluklar arama sırasında yoksayılır.

- 7** Hızlı arama girişini tanımlamak için bir ad girin. En çok 30 karakter girebilirsiniz.

Renkli 2,5 inç ekran modelleri:

Bitti ögesini seçin ve adı kaydetmek için **OK** ögesine basın.

Tek renkli 2 satırlı ekran modelleri:

Adı kaydetmek için, **OK** düğmesine basın.

Grup arama girişlerinin ayarlanması

Hızlı arama girişlerini bir gruba ekleyerek, bir faksı aynı anda birden çok alıcıya gönderebilirsiniz. Toplam 60 hızlı arama ve grup arama girişi girilebilir.

- 1** Faks moduna girmek için ☞ ögesine basın.
- 2** Menüleri görüntülemek için, ☰ düğmesine basın.
- 3** Aşağıda gösterilen menüyü seçin. Bir menü seçmek için ▲ veya ▼ ögesini kullanın ve **OK** ögesine basın.
- Renkli 2,5 inç ekran modelleri:
Grup Arama Ayarı şikkını seçin.
- Tek renkli 2 satırlı ekran modelleri:
Faks Ayarları > **Grup Arama Ayarı** öğelerini seçin.
- 4** **Olştur** şikkını seçin. Mevcut grup arama girişi numaralarını görürsünüz.
- 5** Kaydetmek istediğiniz grup arama girişi numarasını seçin. Bir numarayı seçmek için ▲ veya ▼ ögesini kullanın ve **OK** ögesine basın.

- 6** Grup arama girişini tanımlamak için bir ad girin. En çok 30 karakter girebilirsiniz.

Renkli 2,5 inç ekran modelleri:

Bitti ögesini seçin ve adı kaydetmek için **OK** ögesine basın.

Tek renkli 2 satırlı ekran modelleri:

Adı kaydetmek için, **OK** düğmesine basın.

Faks

- 7** Grup arama listesinde kaydetmek istediğiniz hızlı arama girişini seçin. Girişi seçmek için ▲ veya ▼ ögesini kullanın ve gruba eklemek için aşağıdakileri yapın.
- Renkli 2,5 inç ekran modelleri:
▶ ögesine basın. Seçimi iptal etmek için, ▶ ögesine tekrar basın.
- Tek renkli 2 satırlı ekran modelleri:
✕ ögesine basın. Seçimi iptal etmek için, ✕ ögesine tekrar basın.
- 8** Grup arama listesine başka hızlı arama girişleri eklemek için, 7. adımı tekrarlayın. Bir grup arama listesine en çok 30 hızlı arama girişi kaydedebilirsiniz.
- 9** Grup arama listesi oluşturmayı tamamlamak için, **OK** düğmesine basın.

Üstbilgi oluşturma

Telefon numaranız veya adınız gibi bilgiler ekleyerek, bir faks üstbilgisi oluşturabilirsiniz.

Not:

Saati doğru ayarlamayı unutmayın.

➔ [“Saati ve Bölgeyi Ayarlama/Değiştirme” sayfa 115](#)

- 1** Faks moduna girmek için  ögesine basın.
- 2** Menüleri görüntülemek için, ☰ düğmesine basın.
- 3** Aşağıda gösterilen menüyü seçin. Bir menü seçmek için ▲ veya ▼ ögesini kullanın ve **OK** ögesine basın.
- Renkli 2,5 inç ekran modelleri:
Faks Ayarları > İletişim > Başlık > Faks Başlığı öğelerini seçin.
- Tek renkli 2 satırlı ekran modelleri:
Faks Ayarları > Başlık > Faks Bşlığı. öğelerini seçin.
- 4** Üstbilgiyi girin. En çok 40 karakter girebilirsiniz.
- Renkli 2,5 inç ekran modelleri:
Bitti ögesini seçin ve adı kaydetmek için **OK** ögesine basın.
- Tek renkli 2 satırlı ekran modelleri:
Adı kaydetmek için, **OK** düğmesine basın.
- 5** **Tel. Numaranız** ögesini seçmek için ▼ ögesine basın ve **OK** ögesine basın.

Faks

- 6** Telefon numaranızı girmek için, kumanda panelindeki sayısal tuş takımını ve diğer düğmeleri kullanın. En çok 20 basamak girebilirsiniz.

Not:

Uluslararası arama önekini temsil eden artı işaretini (+) girmek için # düğmesine basın. Yıldızın (*) kullanılmadığını unutmayın.

- 7** Üstbilgiyi kaydetmek için, OK düğmesine basın.

Faks Gönderme

Bir numara girerek faks gönderme

- 1** Orijinallerinizi Otomatik Belge Besleyici'ye veya tarayıcı camına yerleştirin.
➔ “Orijinallerin Yerleştirilmesi” sayfa 25

- 2** Faks moduna girmek için  ögesine basın.

- 3** Sayısal klavyedeki tuşları kullanarak faks numarasını girin. En çok 64 basamak girebilirsiniz.

Tek renkli 2 satırlı ekran modelleri:

Faksı birden fazla alıcıya göndermek için, bir faks numarası girdikten sonra **OK** ögesine basın ve başka bir faks numarası girmek için **Evet** ögesini seçin.

Not:

Kullandığımız son faks numarasını görüntülemek için,  ögesine basın.

Faks kalitesini ve kontrast ayarlarını değiştirebilirsiniz. Bittiğinde, faks modu üst ekranına dönmek için  düğmesine tekrar basın.

Renkli 2,5 inç ekran modelleri:

 ögesine basın ve **Ayarları Gönder** — **Kalite** veya **Kontrast** ögesini seçin.

Tek renkli 2 satırlı ekran modelleri:

 ögesine basın ve **Kalite** veya **Kontrast** ögesini seçin.

Üstbilgi bilgilerini girdiğinizden emin olun. Bazı faks makineleri, üstbilgi içermeyen gelen faksları otomatik olarak reddeder.

- 4** Gönderme işlemini başlatmak için,  düğmelerinden birine basın.

Not:

Faks numarası meşgulse veya bağlantıda bir sorun varsa, ürün, bir dakika sonra aynı numarayı yeniden arar. Hemen yeniden aramak için,  ögesine basın.

Hızlı arama/grup arama kullanarak faks gönderme

Hızlı arama/grup arama kullanarak faks göndermek için, aşağıdaki talimatları izleyin.

Not:

Grup arama kullanırken yalnızca S/B fakslar gönderebilirsiniz.

1

Orijinallerinizi Otomatik Belge Besleyici'ye veya tarayıcı camına yerleştirin.

➔ “Orijinallerin Yerleştirilmesi” sayfa 25

2

Faks moduna girmek için  ögesine basın.

3

 ögesine basın.

Not:

 ögesine her basışta hızlı arama listesi ve grup arama listesi arasında geçiş yapılır.

4

Gönderilecek giriş numarasını seçin. Bir giriş seçmek için ▲ veya ▼ ögesini kullanın ve OK ögesine basın.

Tek renkli 2 satırlı ekran modelleri:

Başka bir numara girmeniz istenecektir. Başka bir numarayı manuel olarak girerek veya hızlı arama veya grup aramayı kullanarak ekleyebilirsiniz.

Not:

Faks kalitesini ve kontrast ayarlarını değiştirebilirsiniz. Bittiğinde, faks modu üst ekranına dönmek için  düğmesine tekrar basın.

Renkli 2,5 inç ekran modelleri:

 ögesine basın ve **Ayarları Gönder** — **Kalite** veya **Kontrast** ögesini seçin.

Tek renkli 2 satırlı ekran modelleri:

 ögesine basın ve **Kalite** veya **Kontrast** ögesini seçin.

5

Gönderme işlemi başlatmak için,  düğmelerinden birine basın.

Yayın aracılığıyla faks gönderme

Yayın işlevi, hızlı arama/grup arama kullanarak veya faks numaralarını birer birer girerek, aynı faksı birden çok (en çok 30) numaraya kolayca göndermenize olanak verir. Yayın aracılığıyla faks göndermek için, aşağıdaki talimatları izleyin.

Not:

Bu işlev, yalnızca renkli 2,5 inç ekran modellerinde kullanılabilir.

Sadece siyah beyaz faks gönderebilirsiniz.

1

Orijinallerinizi Otomatik Belge Besleyici'ye veya tarayıcı camına yerleştirin.

➔ “Orijinallerin Yerleştirilmesi” sayfa 25

Faks

2 Faks moduna girmek için  ögesine basın.

3 Menüleri görüntülemek için,  düğmesine basın.

4 **Faks Yayınla** şikkını seçin.

Not:

Alıcıları bir hızlı arama veya grup arama listesinden seçmek için, 7. adıma geçin.

5 Bir faks numarası girin.

6 Sonraki satıra geçmek için  ögesine basın.

Not:

Başka bir numara daha eklemek için, adım 5 ve 6'yı tekrarlayın veya adım 7'ye gidin.

*Alıcıları hızlı arama/grup arama listelerinden eklemeniz gerekiyorsa, **OK** düğmesine basıp 10. adıma geçin.*

7 Hızlı arama listesini görüntülemek için  ögesine basın.

Not:

 ögesine her basışta hızlı arama listesi, grup arama listesi ve doğrudan giriş ekranı arasında geçiş yapılır.

8 Faksı göndermek için hızlı arama veya grup arama girişlerini kullanın.

9 **OK** ögesine basın. Onay mesajı görüntülenir.

10 Gönderme işlemini başlatmak için,  (B&W) düğmesine basın.

Belirli bir zamanda faks gönderme

Bir faksı belirli bir zamanda göndermek için, aşağıdaki talimatları izleyin.

Not:

Saati doğru ayarlamayı unutmayın.

➔ *“Saati ve Bölgeyi Ayarlama/Değiştirme” sayfa 115*

Sadece siyah beyaz faks gönderebilirsiniz.

1 Orijinallerinizi Otomatik Belge Besleyici'ye veya tarayıcı camına yerleştirin.

➔ *“Orijinallerin Yerleştirilmesi” sayfa 25*

2 Faks moduna girmek için  ögesine basın.

Faks

- 3 Bir faks numarası girin. Faks numarasını seçmek için, yeniden arama, hızlı arama veya grup arama listelerinden de yararlanabilirsiniz.
- 4 Menüleri görüntülemek için, ☰ düğmesine basın.
- 5 **Faksı Sonra Gönder** şikkını seçin. Menüyü seçmek için ▲ veya ▼ ögesini kullanın ve OK ögesine basın.
- 6 **On** ögesini seçmek için ▼ ögesine basın.
Tek renkli 2 satırlı ekran modelleri:
Zaman ayarlarını görüntülemek için, ► ögesine basın.
- 7 Faksı göndermek istediğiniz zamanı ayarlayıp OK düğmesine basın. İmleci hareket ettirmek için ► veya ◀ ögesini kullanın ve ÖÖ veya ÖS'yi seçmek için ▲ veya ▼ ögesini kullanın.
- 8 Faks gönderme ekranına geri dönmek için ↻ ögesine basın.
- 9 Tarama işlemini başlatmak için, ◇ (B&W) düğmesine basın. Taranan görüntü belirtilen zamanda gönderilir.

Not:

Faksın belirlediğiniz zamanda gönderilmesinden vazgeçmeniz gerekirse, Ⓞ düğmesine basın.

Görüşmekte olduğunuz telefondan faks gönderme

Alıcı, aynı numarayı hem telefon hem de faks için kullanıyorsa, telefon görüşmesini yaptıktan sonra, telefonu kapatmaksızın faks gönderebilirsiniz.

- 1 Orijinallerinizi Otomatik Belge Besleyici'ye veya tarayıcı camına yerleştirin.
➔ [“Orijinallerin Yerleştirilmesi” sayfa 25](#)
- 2 Ürüne bağlı olan telefondan numarayı çevirin.

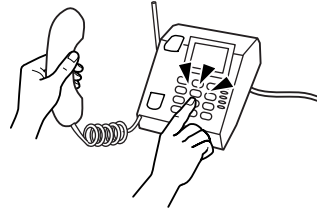

- 3 Ürünün kontrol panelinde **Gndr** ögesini seçin.
- 4 Faksı göndermek için, ◇ düğmelerinden birine basın.

Faks



- 5 Telefonu kapatın.



Faks Alma

Faksları otomatik olarak almak için ayarlama

Faksları otomatik olarak almak üzere ayarları yapmak için talimatları izleyin.

- 1 Arka kağıt besleyiciye düz kağıt yükleyin.
➔ “Kağıt ve Zarflar Yükleme” sayfa 22
- 2 Faks moduna girmek için  ögesine basın.
- 3 Menüleri görüntülemek için,  düğmesine basın.
- 4 Tamamlandı. ögesinin On olarak ayarlandığından emin olun.

Renkli 2,5 inç ekran modelleri:





Faks Ayarları > Ayarları Al > Otomatik Yanıtla > On

Tek renkli 2 satırlı ekran modelleri:

Faks Ayarları > Kurulum Gönder/Al > Tamamlandı. > On

Not:

- Ürüne bir telesekreter doğrudan bağlıysa, aşağıdaki yordamı kullanarak **Cvplm. Zilleri** ayarını doğru şekilde yapmayı unutmayın.
- Bulduğunuz bölgeye bağlı olarak, **Cvplm. Zilleri** seçeneği kullanılamayabilir.

- 5 **İletişim** ögesini seçmek için  ve  ögesine basın ve **OK** ögesine basın.
- 6 **Cvplm. Zilleri** ögesini seçin ve **OK** ögesine basın.
- 7 Zil sayısını seçmek için  veya  düğmesine basın ve **OK** ögesine basın.



Önemli:

Telesekreterin cevap vermesi için gerekenden daha fazla sayıda zil seçin. Sözelimi telesekreter dördüncü zilde cevaplayacak şekilde ayarlanmışsa, ürünü beşinci veya daha sonraki zillerde cevaplayacak şekilde ayarlayın. Yoksa telesekreter, sesli aramaları alamaz.

Not:

Aradığınızda, karşı taraf faks makinesine bağlıysa, telesekreter cevap verse bile ürün, faksı otomatik olarak alır. Telefonu kendiniz açarsanız, kapatmadan önce, LCD ekranda bağlantı kurulduğunu belirten bir mesaj görüntüleninceye kadar bekleyin. Karşı taraf normal telefonsa, telefonu normal şekilde kullanabilirsiniz veya karşı taraf, telesekretere mesaj bırakabilir.

Faksları manuel olarak alma

Telefonunuz ürüne bağlıysa, bağlantı yapıldıktan sonra faks verilerini alabilirsiniz.

- 1 Arka kağıt besleyiciye düz kağıt yükleyin.
➔ “Kağıt ve Zarflar Yükleme” sayfa 22

- 2 Telefon çaldığında, ürüne bağlı olan telefonu açın.



- 3 Bir faks tonu işittiğinizde, ürünün kontrol panelinde **Al** ögesini seçin.

- 4 Faksları almaya başlayın.

Renkli 2,5 inç ekran modelleri:
◇ düğmelerinden birine basın.

Tek renkli 2 satırlı ekran modelleri:
Evet şıkkını seçin.

- 5 Telefonu ahizeye geri koyun.

Not:

Oto. Yanıt modu açıksa, alınan faks verileri otomatik olarak yazdırılır; bu durumda 6. adıma geçmeniz gerekmez.

- 6 Alınan faksı yazdırın.

Renkli 2,5 inç ekran modelleri:
◇ düğmelerinden birine basın.







Tek renkli 2 satırlı ekran modelleri:
OK ögesine basın.

Yoklamayla faks alma

Aradığınız bir faks bilgi hizmetinden faks almanıza olanak verir.

Faks

Yoklamayla faks almak için, aşağıdaki talimatları izleyin.

- 1 Arka kağıt besleyiciye düz kağıt yükleyin.
➔ “Kağıt ve Zarflar Yükleme” sayfa 22
- 2 Faks moduna girmek için  ögesine basın.
- 3 Faks numarasını girin.
- 4 Menüleri görüntülemek için,  düğmesine basın.
- 5 Aşağıda gösterilen menüyü seçin. Bir menü seçmek için  veya  ögesini kullanın ve **OK** ögesine basın.
Renkli 2,5 inç ekran modelleri:
Yoklama şikkını seçin.
Tek renkli 2 satırlı ekran modelleri:
Fks Modu > Yoklama öğelerini seçin. Faks modu üst ekranına geri dönmek için  ögesine basın.
- 6 Faksı almak için,  düğmelerinden birine basın.



Not:

Oto. Yamıt modu açıksa, alınan faks verileri otomatik olarak yazdırılır; bu durumda 7. adıma geçmeniz gerekmez.

- 7 Alınan faksı yazdırın.
Renkli 2,5 inç ekran modelleri:
 düğmelerinden birine basın.
Tek renkli 2 satırlı ekran modelleri:
OK ögesine basın.

Rapor Yazdırma

Faks raporu yazdırmak için, aşağıdaki talimatları izleyin.

- 1 Arka kağıt besleyiciye düz kağıt yükleyin.
➔ “Kağıt ve Zarflar Yükleme” sayfa 22
- 2 Faks moduna girmek için  ögesine basın.
- 3 Menüleri görüntülemek için,  düğmesine basın.

Faks

4 Aşağıda gösterilen menüyü seçin. Bir menü seçmek için ▲ veya ▼ ögesini kullanın ve OK ögesine basın.

Renkli 2,5 inç ekran modelleri:
Faks Rap. şikkını seçin.

Tek renkli 2 satırlı ekran modelleri:
Faks Ayarları > **Baskı Raporu** öğelerini seçin.

5 Yazdırmak istediğiniz öğeyi seçin.

Not:
Ekranında yalnızca Fks Gnl görüntülenebilir.

6 Seçtiğiniz raporu yazdırmak için, ◇ düğmelerinden birine basın.

Faks Modu Menü Listesi

Faks modu menü listesi için, aşağıdaki bölüme bakın.

➔ “Faks Modu” sayfa 87

Kontrol Paneli Menü Listesi

Bu ürünü, yazıcı, fotokopi makinesi, tarayıcı ve faks olarak kullanabilirsiniz. Yazıcı işlevi dışında bu işlevlerden birini kullanırken, kumanda panelindeki ilgili Mod düğmesine basarak istediğiniz işlevi seçin. Modu seçtiğinizde, her modun ana ekranı açılır.

Kopyalama Modu

Not:

Modele bağlı olarak, bazı işlevler mevcut olmayabilir.

Renkli 2,5 inç ekran modelleri

Menüleri görmek için, ☰ düğmesine basın.

Menü	Öğe ve açıklamasını ayarlama.	
Kağıt ve Kopya Ayarları	Düzen	Kenarlıklı, Kenarlıksız*
	Küçült/Büyüt	Özel Boyut, Aynı Boyut, Oto. Say. Sığdır, 10 x 15 cm->A4, A4->10 x 15 cm, 13 x 18->10 x 15, 10 x 15->13 x 18
	Kağıt Byt.	A4, 10x15cm(4x6inç), 13x18cm(5x7inç), Legal
	Sayfa Tipi	Düz Kağıt, Fotoğraf Kağıdı
	Kalite	Taslak, Standart Kalite, En iyi
Kimlik Kartı Kopyası	Bir kimlik kartının iki tarafını da A4 kağıdın bir sayfasına kopyalayabilirsiniz.	
Mürekkep Sev.	—	Mürekkep kartuşlarının durumunu denetleyin.
Bakım	Kafa Başl. Denet.	Yazdırma kafasının durumunu kontrol etmek için, bir meme denetim deseni basar.
	Kafa Temizleme	Yazdırma kafasının durumunu düzeltmek için, kafayı temizler.
	Kafa Hizalama	Yazdırma kafasının hizalamasını ayarlar.
	Mürekkep Kartuşu Değiş-tirme	Yedek mürekkep kartuşlarını seçin.
Yazıcı Ayarı	Ses	Açık, Kapalı
	Uyku Zamanlayıcısı	3 dakika, 5 dakika, 10 dakika
	Tarih/Saat	Tarih Biçimi, Saat Biçimi
	Günüş. Yararlı. Saati	Kapalı, Açık
	Ülke/Bölge	—
	Dil/Language	—

Kontrol Paneli Menü Listesi

Menü	Öğe ve açıklamasını ayarlama.	
Wi-Fi/Ağ Ayarları	Wi-Fi Ayarları	Bkz. çevrimiçi Ağ Kılavuzu. Wi-Fi Ayarları menülerine  düğmesine basarak doğrudan erişebilirsiniz.
	Manuel Wi-Fi/Ağ Kurulumu	
	Wi-Fi/Ağ Bağlantı Kontrolü	Ağ bağlantısı durumunu denetleyebilir ve raporu yazdırabilirsiniz. Bağlantıda bir sorun varsa, rapor çözümü bulmanıza yardımcı olur.
	Wi-Fi/Ağ Ayarlarını Onayla	Geçerli ağ ayarlarını görebilir ve bir ağ durum sayfası yazdırabilirsiniz.
Epson Connect Servisleri	—	Bu menüleri kullanma hakkında talimatlar için, Epson Connect kılavuzuna bakın.
Google Bulut Yazdırma Ser.	—	➔ “Epson Connect Hizmeti” sayfa 9
Dosya Payl. Ayarı	—	Ayar öğeleri hakkında ayrıntılı bilgi edinmek için, bkz. çevrimiçi Ağ Kılavuzu.
Varsayılan Ayarları Sıfırla	Faks Gönder/Al Ayarlarını Sıfırla	Fax Send/Receive (Faks Gönder/Al) ayarlarını varsayılan fabrika değerlerine sıfırlar.
	Faks Veri Ayarlarını Sıfırla	Fax Data (Faks Veri) ayarlarını varsayılan fabrika değerlerine sıfırlar.
	Wi-Fi/Ağ Ayarı	Wi-Fi/Ağ ayarlarını varsayılan fabrika değerlerine sıfırlar.
	Wi-Fi/Ağ ve Faks Ayarları hariç tümü	Wi-Fi/Ağ ve Faks ayarları dışında bütün ayarları varsayılan fabrika değerlerine sıfırlar.
	Tüm Ayarlar	Tüm ayarları varsayılan fabrika değerlerine sıfırlar.

* Kağıt sayfasını doldurması için görüntünüz biraz büyütülür ve kırılır. Çıktının üst ve alt kısımlarında baskı kalitesi düşebilir veya veri yazdırılırken bu alan kirlenebilir.

Tek renkli 2 satırlı ekran modelleri

Menüleri görmek için,  düğmesine basın.

Ayar Özgesi	Öğe ve açıklamasını ayarlama.
Dnm.	Bordürlü, Bordürsüz*, Kimlik Kartı Kopyası
Küçült/Büyüt	Aynı Boyut, Oto. Ayr. Syf., Özel
Sayfa Byt.	A4, 10x15cm, 13x18cm, Legal
Sayfa Tipi	Düz Kağıt, Fotoğraf Kağıdı
Kalite	Tsilk, Standart Kalite, Eiyi
Kopya Yoğunluğu	-4 — +4

Kontrol Paneli Menü Listesi

Ayar Ögesi	Öğe ve açıklamasını ayarlama.	
Vrsyılın Ayarları Geri Ykl.	Faks Gönderme/Alma Ayarlarını Sıfırla	Faks Gönder/Al ayarlarını varsayılan fabrika değerlerine sıfırlar.
	Faks Veri Ayarlarını Sıfırla	Faks Veri ayarlarını varsayılan fabrika değerlerine sıfırlar.
	Ağ Ayarlarını Sıfırla	Ağ ayarlarını varsayılan fabrika değerlerine sıfırlar.
	Wi-Fi Ayarlarını Sıfırla	Wi-Fi ayarlarını varsayılan fabrika varsayılan ayarlarına sıfırlar.
	Ağ ve Faks Ayarları Dışındaki Sıfırla	Ağ ve Faks ayarları dışında bütün ayarları varsayılan fabrika değerlerine sıfırlar.
	Wi-Fi ve Faks Ayarları dışında Tamamını Sıfırla	Wi-Fi ve Faks ayarları dışında bütün ayarları varsayılan fabrika ayarlarına sıfırlar.
	Tüm Ayarları Sıfırla	Tüm ayarları varsayılan fabrika değerlerine sıfırlar.
Wi-Fi Ayarları (yalnızca Wi-Fi özellikli modeller)	Wi-Fi Ayarları	Bkz. çevrimiçi Ağ Kılavuzu. Wi-Fi Ayarları menülerine  düğmesine basarak doğrudan erişebilirsiniz.
	Wi-Fi Bağlantısını Kontrol Et	Ağ bağlantısı durumunu denetleyebilir ve raporu yazdırabilirsiniz. Bağlantıda bir sorun varsa, rapor çözümü bulmanıza yardımcı olur.
	Wi-Fi Ayarlarını Onayla	Geçerli ağ ayarlarını görebilirsiniz.
	Wi-Fi Durumu Sayfası Yazdır	Bir ağ durum sayfasını yazdırabilirsiniz.
Ağ Ayarları (yalnızca Ethernet özellikli modeller)	Ağ Bağlantısını Denetle	Ağ bağlantısı durumunu denetleyebilir ve raporu yazdırabilirsiniz. Bağlantıda bir sorun varsa, rapor çözümü bulmanıza yardımcı olur.
	Ağ Ayarlarını Onayla	Geçerli ağ ayarlarını görebilirsiniz.
	Ağ Durumu Sayfası Yazdır	Bir ağ durum sayfasını yazdırabilirsiniz.

Kontrol Paneli Menü Listesi

Ayar Ögesi	Öğe ve açıklamasını ayarlama.	
Bakım	Mrkp Sev.	Mürekkep kartuşlarının durumunu denetleyin.
	Nozül Kontrol	Yazdırma kafasının durumunu kontrol etmek için, bir meme denetim deseni basar.
	Kafa Temizleme	Yazdırma kafasının durumunu düzeltmek için, kafayı temizler.
	Kafa Hizalama	Yazdırma kafasının hizalamasını ayarlar.
	Mürekkep Kartuşu Değiş-tirme İşlemi	Yedek mürekkep kartuşlarını seçin.
	Ses	Açık, Kapalı
	LCD Kontrast	+1 — +16
	Sarma Hızı	Hızlı, Standart, Yavaş
	Uyku Zamanlayıcısı	3 dakika, 5 dakika, 10 dakika
	Tarih/Zmn.	Trh, Zmn
	Yaz Saati	Açık, Kapalı
	Ülke/Bölge	—
	Dil/Language	—

* Kağıt sayfasını doldurması için görüntünüz biraz büyütülür ve kırılır. Çıktının üst ve alt kısımlarında baskı kalitesi düşebilir veya veri yazdırılırken bu alan kirliliğe uğrayabilir.

Faks Modu

Not:

Modele bağlı olarak, bazı işlevler mevcut olmayabilir.

Renkli 2,5 inç ekran modelleri

Menüleri görmek için, ☰ düğmesine basın.

Menü	Ayar ögesi	Açıklaması
Ayarları Gönder	Kalite	Göndermekte olduğunuz faks verilerinin kalitesini değiştirmek için bu seçeneği belirleyin.
	Kontrast	Göndermekte olduğunuz faks verilerinin kontrastını değiştirmek için bu seçeneği belirleyin.
Hızlı Arama Ayarı	Oluştur	➔ "Hızlı arama girişlerinin ayarlanması" sayfa 73.
	Düzenle	
	Sil	

Kontrol Paneli Menü Listesi

Menü	Ayar öğesi	Açıklaması
Grup Arama Ayarı	Oluştur	➔ "Grup arama girişlerinin ayarlanması" sayfa 74.
	Düzenle	
	Sil	
Faksı Snrdn. Gön.	—	➔ "Belirli bir zamanda faks gönderme" sayfa 78.
Faks Yayınla	—	➔ "Yayın aracılığıyla faks gönderme" sayfa 77.
Kontrol	—	➔ "Yoklamayla faks alma" sayfa 81.
Faks Rap.	Fks Gnl.	İletişim günlüğünü basar veya görüntüler.
	Son İletim	Alınan önceki iletişime veya önceki yoklama sonuçlarına ilişkin, alınan iletişim raporunu basar.
	Hızlı Arama Listesi	Hızlı arama listesini basar.
	Grup Arama Listesi	Grup arama listesini basar.
	Fks. Yndn. Yaz.	Alınan en son faksları yeniden basar. Bellek dolduğunda, önce en eski faks silinir.
	Protokol İzleme	En son iletişimin protokolünü basar.

Kontrol Paneli Menü Listesi

Menü	Ayar öğesi	Açıklaması
Faks Ayarları	Ayarları Gönder	<p>Kalite: Göndermekte olduğunuz faks verilerinin kalitesini değiştirmek için bu seçeneği belirleyin.</p> <p>Kontrast: Göndermekte olduğunuz faks verilerinin kontrastını değiştirmek için bu seçeneği belirleyin.</p> <p>Son İletim Raporu: Ürünün giden fakslar için rapor basıp basmayacağı ve basacaksa ne zaman basacağını belirtir. Rapor basmayı kapatmak için Kapalı seçin, sadece hata ortaya çıktığında rapor yazdırmak için Hatada seçin, gönderdiğiniz her faksta rapor yazdırmak içinse Göndermede seçin.</p>
	Ayarları Al	<p>Otomatik Yanıtla: ➔ “Faksları otomatik olarak almak için ayarlama” sayfa 80.</p> <p>Kağıt Byt.: Alınan fakslar ve faks raporlarını yazdırma için kullanılan kağıt boyutunu gösterir.</p> <p>Oto Redüksiyon: Alınan büyük faksların A4 boyutuna sığdırılacak şekilde küçültülmesini veya orijinal boyutunda birden çok sayfaya yazdırılmasını belirler.</p>
	İletişim	<p>DRD: Faks almak için kullanmak istediğiniz yanıtlayıcı zil düzeni türünü belirtir. Tümü (veya Kapalı) dışında bir şık seçmek için, telefon sisteminizi farklı zil düzenleri kullanacak şekilde ayarlamanız gerekir. Bu seçenek, bölgeye bağlı olarak Açık veya Kapalı olabilir.</p> <p>ECM: Hattan kaynaklanan hatalarda veya başka herhangi bir hatada, hatalı olarak gönderilen/alınan faks verilerinin otomatik olarak düzeltilmesi için Hata Düzeltme Modu kullanılıp kullanılmayacağını belirler. ECM kapalıyken renkli faks gönderilemez/alınmaz.</p> <p>Faks Hızı: Faks gönderme ve alma hızınızı belirler.</p> <p>Kaç. Kez. Çald. Cev.: Ürünün, telefon kaç kez çaldıktan sonra otomatik olarak faks alacağını belirler. Bulduğunuz bölgeye bağlı olarak, bu ayar görüntülenmeyebilir.</p> <p>Çevir Sesi Algılama: Bu ayar Açık olduğunda ürün, numarayı, çevir sesini algıladıktan sonra çevirmeye başlar. Bir PBX (Private Branch Exchange) veya TA (Terminal Adapter) bağlı olduğunda çevir sesini algılayamayabilir. Bu durumda, bu ayarı Kapalı durumuna getirin. Ancak, bu kez de faks numarasının ilk rakamı algılanamayıp faks yanlış numaraya gönderilebilir.</p> <p>Arama Modu: Ürünü bağladığınız telefon sisteminin türünü belirtir. Bulduğunuz bölgeye bağlı olarak, bu ayar görüntülenmeyebilir.</p> <p>Başlık: ➔ “Üstbilgi oluşturma” sayfa 75.</p>
	Faks Bağlantısını Denetle	Faks bağlantınızın durumunu denetler.

Kontrol Paneli Menü Listesi

Menü	Ayar öğesi	Açıklaması
Mürekkep Sev.	→ "Kopyalama Modu" sayfa 84.	
Bakım		
Yazıcı Ayarı		
Wi-Fi/Ağ Ayarları		
Epson Connect Servisleri		
Google Bulut Yazdırma Ser.		
Dosya Payl. Ayarı		
Varsayılan Ayarları Sıfırla		

Tek renkli 2 satırlı ekran modelleri

Menüleri görmek için, ☰ düğmesine basın.

Menü	Ayar öğesi	Açıklaması
Kalite	—	Göndermekte olduğunuz faks verilerinin kalitesini değiştirmek için bu seçeneği belirleyin.
Kontrast	—	Göndermekte olduğunuz faks verilerinin kontrastını değiştirmek için bu seçeneği belirleyin.
Faksı Sonra Gönder	—	→ "Belirli bir zamanda faks gönderme" sayfa 78.
Faks Modu	Gndryr.	Faksları normal olarak göndermek için varsayılan moddur.
	Yoklama	→ "Yoklamayla faks alma" sayfa 81.

Kontrol Paneli Menü Listesi

Menü	Ayar öğesi	Açıklaması
Faks Ayarları	Baskı Raporu	<p>Fks Gnl: İletişim günlüğünü basar veya görüntüler.</p> <p>Son İletim: Alınan önceki iletişime veya önceki yoklama sonuçlarına ilişkin, alınan iletişim raporunu basar.</p> <p>Hızlı Ara. List: Hızlı arama listesini basar.</p> <p>Grup Arama Listesi: Grup arama listesini basar.</p> <p>Fks.Yndn.Bas: Alınan en son faksları yeniden basar. Bellek dolduğunda, önce en eski faks silinir.</p> <p>Protokol İzlm.: En son iletişimin protokolünü basar.</p>
	Hızlı Ara. Ayr.	➔ "Faks Özelliklerinin Ayarlanması" sayfa 73.
	Grup Arama Ayarı	
	Kurulum Gönder/Al	<p>Tamamlandı: ➔ "Faksları otomatik olarak almak için ayarlama" sayfa 80.</p> <p>Kalite: Göndermekte olduğunuz faks verilerinin kalitesini değiştirmek için bu seçeneği belirleyin.</p> <p>Kontrast: Göndermekte olduğunuz faks verilerinin kontrastını değiştirmek için bu seçeneği belirleyin.</p> <p>Sayfa Byt.: Alınan faks ve faks raporlarını yazdırma için kullanılan kağıt boyutunu gösterir.</p> <p>Oto Redüksiyon: Alınan büyük faksların A4 boyutuna sığdırılacak şekilde küçültülmesini veya orijinal boyutunda birden çok sayfaya yazdırılmasını belirler.</p> <p>Son İletim Raporu: Ürünün giden faks için rapor basıp basmayacağını ve basacaksa ne zaman basacağını belirtir. Rapor basmayı kapatmak için Kapalı seçin, sadece hata ortaya çıktığında rapor yazdırmak için On htsi. seçin, gönderdiğiniz her faksta rapor yazdırmak içinse (On Gndrm. seçin.</p>

Kontrol Paneli Menü Listesi

Menü	Ayar ögesi	Açıklaması
	İletişim	<p>DRD: Faks almak için kullanmak istediğiniz yanıtlama zil düzeni türünü belirtir. Tümü (veya Kapalı) dışında bir şık seçmek için, telefon sisteminizi farklı zil düzenleri kullanacak şekilde ayarlamanız gerekir. Bu seçenek, bölgeye bağlı olarak Açık veya Kapalı olabilir.</p> <p>ECM: Hattan kaynaklanan hatalarda veya başka herhangi bir hatada, hatalı olarak gönderilen/alınan faks verilerinin otomatik olarak düzeltilmesi için Hata Düzeltme Modu kullanılıp kullanılmayacağını belirler. ECM kapalıyken renkli faks gönderilemez/alınmaz.</p> <p>Faks Hızı: Faks gönderme ve alma hızınızı belirler.</p> <p>Cvplm. Zilleri: Ürünün, telefon kaç kez çaldıktan sonra otomatik olarak faks alacağını belirler. Bulduğunuz bölgeye bağlı olarak, bu ayar görüntülenmeyebilir.</p> <p>Arama Tonu Birleme.: Bu ayar On olduğunda ürün, numarayı, çevir sesini algıladıktan sonra çevirmeye başlar. Bir PBX (Private Branch Exchange) veya TA (Terminal Adapter) bağlı olduğunda çevir sesini algılayamayabilir. Bu durumda, bu ayarı Kapalı durumuna getirin. Ancak, bu kez de faks numarasının ilk rakamı algılanamayıp faks yanlış numaraya gönderilebilir.</p> <p>Ara. Modu: Ürünü bağladığınız telefon sisteminin türünü belirtir. Bulduğunuz bölgeye bağlı olarak, bu ayar görüntülenmeyebilir.</p>
	Faks Bağlantısını Kontrol Et	Faks bağlantınızın durumunu denetler.
	Başlık	➔ "Üstbilgi oluşturma" sayfa 75.
Vrsyılın Ayarları Geri Ykl.	—	➔ "Kopyalama Modu" sayfa 84.
Wi-Fi Ayarları	—	
Ağ Ayarları	—	
Bakım	—	

Tarama Modu

Not:

Modele bağlı olarak, bazı işlevler mevcut olmayabilir.

Kontrol Paneli Menü Listesi

Renkli 2,5 inç ekran modelleri

Menü	Ayar ve Seçenekler	
USB Aygıtına Tara	Format	JPEG, PDF
	Tarama Alanı	A4, Oto. Kırpma, Maks. Alan, Legal
	Belge	Metin, Fotoğraf
	Çözünürlük	200dpi, 300dpi, 600dpi
	Kontrast	-4 — +4
	Belge Yönlendirme	Portre, Manzara
Buluta Tara	Kullanım talimatları için, Epson Connect kılavuzuna bakın. ➔ "Epson Connect Hizmeti" sayfa 9	
PC'ye Tara	➔ "Kontrol Panelinden Temel Tarama" sayfa 50	
PC'ye Tara (PDF)		
PC'ye Tara (E-posta)		
Bilgisayara (WSD) Tara	Bu özellik yalnızca Windows 7/Vista'nın İngilizce sürümünde kullanılabilir.	

Menüleri görmek için, ☰ düğmesine basın.

Menü	Açıklaması
Mrkp Sev.	➔ "Kopyalama Modu" sayfa 84.
Bakım	
Yazıcı Ayarı	
Wi-Fi/Ağ Ayarları	
Epson Connect Servisleri	
Google Bulut Yazdırma Ser.	
Dosya Payl. Ayarı	
Vrsyılın Ayarları Geri Ykl.	

Tek renkli 2 satırlı ekran modelleri

Menü	Ayar ve Seçenekler
Bilgisayara Tara	➔ "Kontrol Panelinden Temel Tarama" sayfa 50
Bilgisayara Tara (PDF)	
Bilgisayara Tara (E-posta)	
Bilgisayara Tara (WSD)	Bu özellik yalnızca Windows 7/Vista'nın İngilizce sürümünde kullanılabilir.

Menüleri görmek için, ☰ düğmesine basın.

Kontrol Paneli Menü Listesi

Menü	Açıklaması
Vrsyılın Ayarları Geri Ykl.	➔ "Kopyalama Modu" sayfa 84.
Wi-Fi Ayarları	
Ağ Ayarları	
Bakım	

Mürekkep Kartuşlarını Deęiřtirme

Mürekkep Kartuşu Güvenlik Talimatları, Önlemler ve Teknik Özellikler

Güvenlik talimatları

Mürekkep kartuşlarını kullanırken ařaęıdakilere dikkat edin:

- Mürekkep kartuşlarının küçük çocukların ulaşamayacağı yerlerde bulunduęundan emin olun.
- Mürekkep çıkıř yerlerinin etrafında mürekkep kalmıř olabileceęinden kullanılmıř mürekkep kartuşlarını tutarken dikkatli olun.
Cildinize mürekkep bulařırsa söz konusu yeri su ve sabunla iyice yıkayın.
Mürekkep gözünüze kaçar sa gözünüzü hemen bol suyla yıkayın. Gözünüzü bol suyla yıkadıktan sonra, yine de bir rahatsızlık hissederseniz veya görmeniz de bir sorun olursa, hemen bir doktora bařvurun.
Aęzınıza mürekkep kaçar sa, hemen tükürün ve hemen bir doktora bařvurun.
- Kartuş üzerindeki etiketi çıkarmayın veya yırtmayın, aksi takdirde mürekkep sızabilir.



- Kartuşun altından saydam mührü çıkarmayın; aksi halde, kartuş kullanılmaz hale gelebilir.

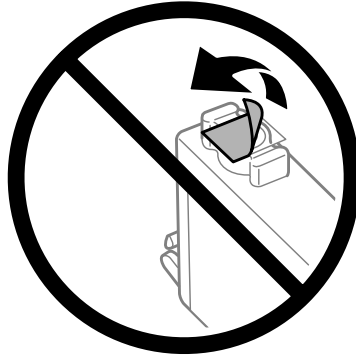

- Mürekkep kartuşunu parçalara ayırmayın veya řeklini deęiřtirmeyin, aksi takdirde normal yazdırma yapamayabilirsiniz.

Mürekkep Kartuşlarını Değiştirme

- ❑ Kartuşun yanındaki yeşil mürekkep denetimi yongasına veya küçük cama dokunmayın. Bu, normal çalışma ve yazdırma işlemini engelleyebilir.



- ❑ Ürünü mürekkep kartuşları çıkarılmış olarak bırakmayın veya kartuş değişimi sırasında ürünü kapatmayın. Aksi halde, yazdırma kafasındaki püskürtme kanallarında kalan mürekkep kuruyabilir ve yazdıramayabilirsiniz.

Mürekkep kartuşu değiştirme önlemleri

Mürekkep kartuşlarını değiştirmeden önce bu bölümdeki talimatların hepsini okuyun.

- ❑ Epson, özgün Epson mürekkep kartuşlarını kullanmanızı önermektedir. Epson, orijinal olmayan mürekkeplerin kalitesini ve güvenilirliğini garanti edemez. Orijinal olmayan mürekkep kullanılması Epson'ın garanti kapsamına girmeyen hasarlara neden olabilir ve bazı koşullarda ürünün istikrarsız çalışmasına yol açabilir. Orijinal olmayan mürekkep düzeyleri hakkında bilgi görüntülenemeyebilir.
- ❑ Paketini açmadan önce tüm mürekkep kartuşlarını dört ya da beş kez yavaşça çalkalayın.
- ❑ Mürekkep kartuşlarını çok şiddetli sallamayın; aksi halde mürekkep kartuştan sızabilir.
- ❑ Bu ürün, her kartuşta kalan mürekkep miktarı gibi bilgileri izleyen bir mürekkep denetimi yongasına sahip mürekkep kartuşları kullanır. Yani, kartuş tükenmeden üründen çıkarılsa bile, ürüne geri takarsanız kartuşu kullanmaya devam edebilirsiniz. Ancak, kartuş yeniden takıldığında, ürün performansını garantiye almak için biraz mürekkep tüketilebilir.
- ❑ Ürünle gelen kartuşu yedek olarak kullanamazsınız.
- ❑ Optimum yazdırma kafası performansı elde etmek için, yalnızca yazdırma sırasında değil, ayrıca mürekkep kartuşu değişimi ve yazdırma kafası temizleme gibi bakım işlemlerinde de tüm kartuşlardan biraz mürekkep tüketilir.
- ❑ Bir kartuşu geçici bir süre için çıkarmanız gerekirse, mürekkep besleme alanını tozlanmamasına ve kirlenmemesine dikkat edin. Mürekkep kartuşunu bu ürünün bulunduğu ortama benzer ortamda saklayın. Kartuşu bir yere kaldıracaksanız, mürekkep kartuşunun rengini belirten etiketin yukarıya gelecek biçimde olmasına dikkat edin. Mürekkep kartuşunu baş aşağı saklamayın.
- ❑ Mürekkep tahliye noktasında atılan aşırı mürekkebi tutmak için tasarlanmış bir valf bulunur; kendi kapaklarınızı ve fişlerinizi sağlamanız gerekmez. Ancak yine de, tutarken dikkatli olmanız önerilir. Mürekkep kartuşunun mürekkep verme noktasına veya çevresine dokunmayın.
- ❑ Maksimum mürekkep verimi için, bir mürekkep kartuşunu yalnızca yenisiyle değiştirmeye hazır olduğunuzda çıkarın. Düşük mürekkep seviyesine sahip mürekkep kartuşları tekrar takıldığında kullanılamayabilir.

Mürekkep Kartuşlarını Deęiřtirme

- Ürüne takmaya hazır oluncaya kadar mürekkep kartuşu paketini açmayın. Güvenilirliğini sürdürmek için, kartuş vakumlu şekilde ambalajlanmıştır. Kullanmadan önce kartuşu uzun süre paketten çıkarılmış şekilde bırakırsanız, normal yazdırma işlemi mümkün olmayabilir.
- Tüm mürekkep kartuşlarını takın; aksi halde yazdıramazsınız.
- Renkli mürekkep tükendiğinde ve hala siyah mürekkep varken, geçici olarak sadece siyah mürekkeple yazdırmaya devam edebilirsiniz. Daha fazla bilgi için bkz. [“Renkli Mürekkep Kartuşu Tükendiğinde Geçici Olarak Siyah Mürekkeple Yazdırma” sayfa 101.](#)
- Mürekkep kartuşunun azalması durumunda, yeni bir mürekkep kartuşu hazırlayın.
- Paketten çıkarırken mürekkep kartuşunun yanındaki kancaları kırmamaya dikkat edin.
- Takmadan önce sarı bantı kartuştan çıkarmanız gerekir; aksi halde, yazdırma kalitesi azalabilir veya yazdıramayabilirsiniz.
- Saklandığı soğuk bir ortamdan çıkarılan mürekkep kartuşunu kullanmadan önce oda sıcaklığında en az üç saat ısınmaya bırakın.
- Mürekkep kartuşlarını serin ve karanlık bir yerde saklayın.
- Mürekkep kartuşlarını etiketleri yukarı bakacak şekilde saklayın. Kartuşları baş aşağı saklamayın.

Mürekkep Kartuşu Teknik Özellikleri

- Epson mürekkep kartuşlarını paket üzerinde yazılı son kullanma tarihinden önce kullanmanızı önerir.
- Ürününüzle gelen mürekkep kartuşları başlangıç ayarları sırasında kısmen kullanılmıştır. Yüksek kalitede çıktı elde etmek için, ürününüzün yazdırma kafası tamamen mürekkeple doldurulacaktır. Bu işlem bir miktar mürekkep tüketir; bu nedenle bu kartuşlarla daha sonra takılacak olan kartuşlara oranla daha az sayfa yazdırılabilir.
- Verilen tüketim rakamları bastığınız resimlere, kullandığınız kağıt tipine, yaptığınız baskı sıklığına ve sıcaklık gibi ortam koşullarına bağlı olarak deęişiklik gösterebilir.
- En yüksek baskı kalitesini elde etmek ve yazdırma kafasının korunmasına yardımcı olmak amacıyla, ürününüz size kartuşun deęiřtirilmesi mesajı verdięi sırada, kartuş içerisinde rezerv olarak bir miktar mürekkep bırakılmaktadır. Verilen tüketim rakamlarına bu rezerv dahil deęildir.
- Mürekkep kartuşları geri dönüşümlü maddeler içeriyor olsa da, bu durum ürünün işlevini veya çalışmasını etkilemez.
- Tek renkli veya gri ölçekli baskı alırken, kağıt türü ve baskı kalitesi ayarlarına bağlı olarak, siyah mürekkep yerine renkli mürekkepler kullanılabilir. Bunun nedeni, siyah rengi oluşturmak için, renkli mürekkeplerin belirli bir karışımının kullanılmasıdır.

Mürekkep Kartuşu Durumunun Kontrolü

Windows için

Not:

Bir mürekkep kartuşu boşalmaya yaklařtıęında *Low Ink Reminder (Düşük Mürekkep Hatırlatıcı)* ekranı otomatik olarak görünür. Mürekkep kartuşunun durumunu da bu ekrandan kontrol edebilirsiniz. Bu ekranı görüntülemek istemiyorsanız, önce yazıcı sürücüsüne gidip **Maintenance (Bakım)** sekmesini, sonra da **Monitoring Preferences (İzleme Tercihleri)** öğesini tıkladın. *Monitoring Preferences (İzleme Tercihleri)* ekranında **See Low Ink Reminder alerts (Mürekkep Az Hatırlatıcısı uyarılarına bakın)** onay kutusu işaretini kaldırın.

Mürekkep kartuşu durumunu kontrol etmek için aşağıdakilerden birini yapın:

- Yazıcı sürücüsünü açın, **Main (Ana)** sekmesini, sonra da **Ink Levels (Mürekkep Seviyeleri)** düğmesini tıkladın.
- Windows taskbar (görev çubuęu) öğenizde ürününün kısayol simgesini çift tıkladın. taskbar (görev çubuęu) üzerine bir kısayol simgesi eklemek için, aşağıdaki bölüme bakın:
 - ➔ “Görev çubuęu öğesindeki kısayol simgesinden” sayfa 31

Mürekkep Kartuşlarını Değiştirme

- ❑ Yazıcı sürücüsünü açın, **Maintenance (Bakım)** sekmesini tıklayın, sonra **EPSON Status Monitor 3** düğmesini tıklayın. Bir grafik, mürekkep kartuşu durumunu gösterir.

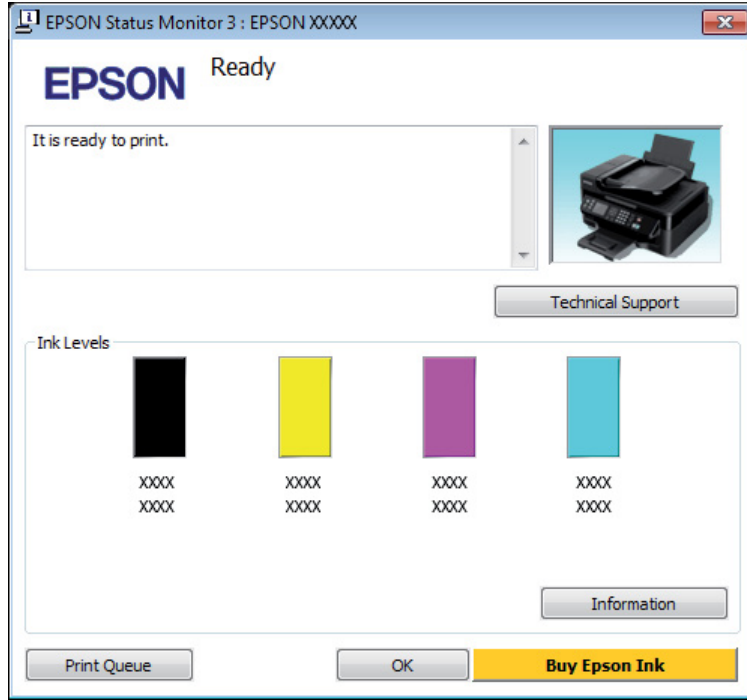

Not:

- ❑ EPSON Status Monitor 3 görüntülenmezse, yazıcı sürücüsüne gidip **Maintenance (Bakım)** sekmesini, sonra da **Extended Settings (Genişletilmiş Ayarlar)** düğmesini tıklayın. **Extended Settings (Genişletilmiş Ayarlar)** penceresinde, **Enable EPSON Status Monitor 3 (EPSON Status Monitor 3'ü Etkinleştir)** onay kutusunu işaretleyin.
- ❑ Mevcut ayarlarınıza bağlı olarak, basitleştirilmiş Status Monitor penceresi görüntülenebilir. Yukarıdaki pencereyi görüntülemek için, **Details (Ayrıntılar)** düğmesini tıklayın.
- ❑ Görüntülenen mürekkep seviyeleri, yaklaşıktır.

Mac OS X için

Mürekkep kartuşu durumunu EPSON Status Monitor kullanarak denetleyebilirsiniz. Aşağıdaki adımları izleyin.

- 1 Epson Printer Utility 4 uygulamasını açın.
➔ “Mac OS X için yazıcı sürücüsüne erişim” sayfa 31

Mürekkep Kartuşlarını Değiştirme

- 2 EPSON Status Monitor simgesini tıklatın. EPSON Status Monitor görünür.

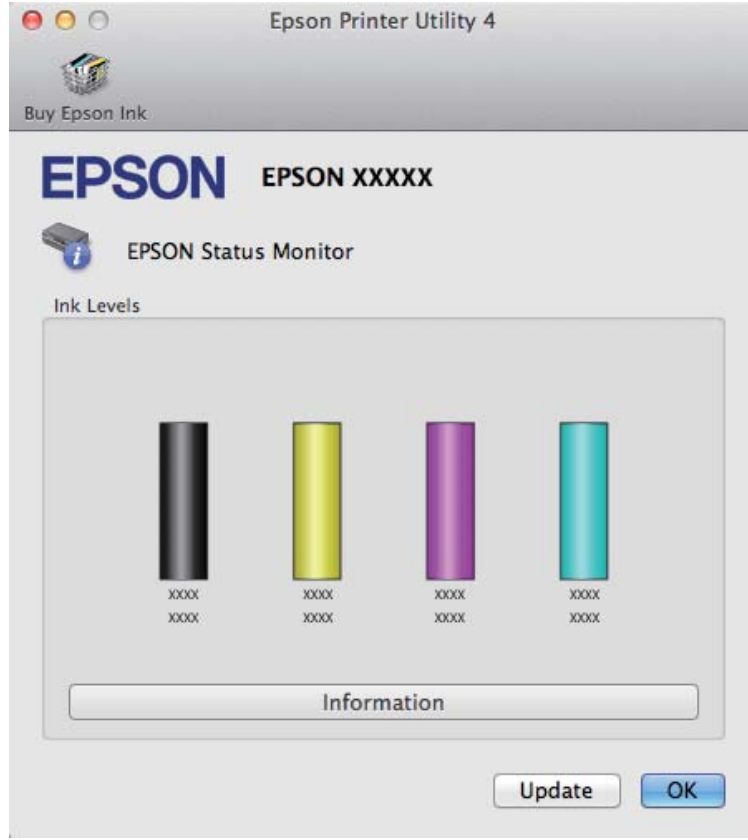

Not:

- EPSON Status Monitor ilk açıldığında grafik, mürekkep kartuşu durumunu görüntüler. Mürekkep kartuşu durumunu güncelleştirmek için, **Update (Güncelleme)** ögesini tıklatın.
- Görüntülenen mürekkep seviyeleri, yaklaşıktır.

Kumanda panelinin kullanılması

- 1 Menüleri görüntülemek için ☰ ögesine basın.

- 2 Renkli 2,5 inç ekran modelleri için:
Mürekkep Sev. şikkını seçin.

Tek renkli 2 satırlı ekran modelleri için:
Bakım > Mrkp Sev. ögelerini seçin.

Not:

Görüntülenen mürekkep seviyeleri, yaklaşıktır.

Renkli Mürekkep Kartuşu Tükendięinde Geçici Olarak Siyah Mürekkeple Yazdırma

Renkli mürekkep tükendięinde ve hala siyah mürekkep varken, sadece kısa bir süre siyah mürekkep kullanarak yazdırmaya devam edebilirsiniz. Ancak yine de, tükenmiş mürekkep kartuşunu (kartuşlarını) mümkün olduğunca kısa zamanda deęiřtirmelisiniz. Geçici olarak siyah mürekkeple yazmaya devam etmek için ařaęıdaki bölüme bakın.

Not:

Gerçek kullanım miktarı, kullanım koşullarına, yazdırılan resimlere, yazdırma ayarlarına ve kullanım sıklığına göre deęiřir.

Windows için

Not:

Bu işlev yalnızca EPSON Status Monitor 3 etkinleřtirildięinde kullanılabilir. Status Monitor uygulamasını etkinleřtirmek için, yazıcı sürücüsünü açın ve **Maintenance (Bakım)** sekmesini, ardından **Extended Settings (Geniřletilmiş Ayarlar)** düęmesini tıklatın. Extended Settings (Geniřletilmiş Ayarlar) penceresinde, **Enable EPSON Status Monitor 3 (EPSON Status Monitor 3'ü Etkinleřtir)** onay kutusunu işaretleysin.

Geçici olarak siyah mürekkeple yazmaya devam etmek için ařaęıdaki adımları izleyin.

Mürekkep Kartuşlarını Değiştirme

1

EPSON Status Monitor 3, yazdırma işini iptal etmenizi istediğinde, yazdırma işini iptal etmek için **Cancel (İptal)** veya **Cancel Print (Yazdırmayı İptal Et)** ögesini tıklatın.

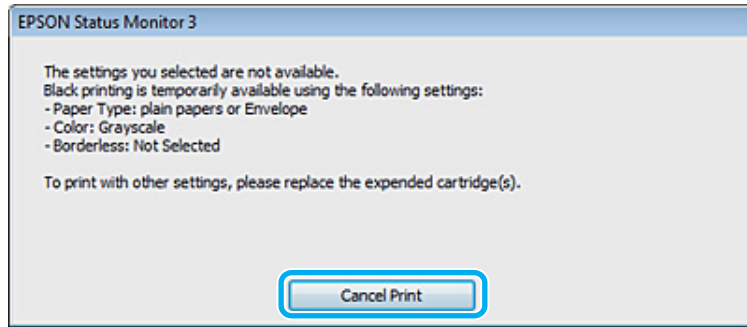
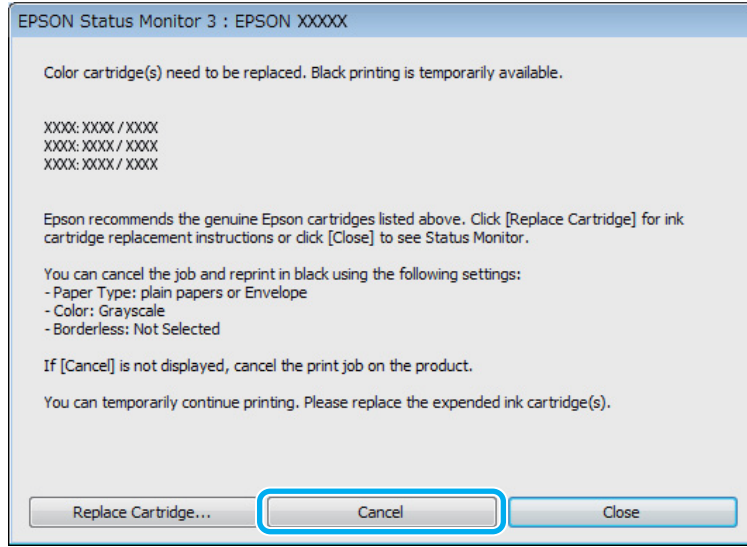

Not:

Renkli mürekkep kartuşunun tükendiğine yönelik arıza aşdaki bir başka bilgisayarla birlikte oluşursa, üründeki yazdırma işini iptal etmeniz gerekebilir.

2

Düz kağıt veya zarf yükleyin.

3

Yazıcı ayarlarına girin.

➔ [“Windows için yazıcı sürücüsüne erişim” sayfa 30](#)

4

Main (Ana) sekmesini tıklatın ve uygun ayarları yapın.

5

Paper Type (Kağıt Türü) ayarı olarak **plain papers (düz kağıtlar)** veya **Envelope (Zarf)** ögesini seçin.

6

Color (Renk) ayarı olarak **Grayscale (Griölçek)** ögesini seçin.

7

Yazıcı ayarları penceresini kapatmak için **OK** düğmesini tıklatın.

Mürekkep Kartuşlarını Değiştirme

- 8 Dosyanızı yazdırın.
- 9 Bilgisayarınızın ekranında tekrar EPSON Status Monitor 3 görüntülenir. Siyah mürekkep ile yazdırmak için **Print in Black (Siyah Yazdır)** ögesine tıklayın.

Mac OS X için

Geçici olarak siyah mürekkeple yazmaya devam etmek için aşağıdaki adımları izleyin.

- 1 Yazdırma işlemine devam edilemediğinde, Dock'taki ürün simgesini tıklayın. Yazdırma işleminizi iptal etmenize yönelik bir hata mesajı görüntülenirse, **Delete (Sil)** düğmesine tıklayın ve belgeyi tekrar siyah mürekkep ile yazdırmak için aşağıdaki adımları izleyin.

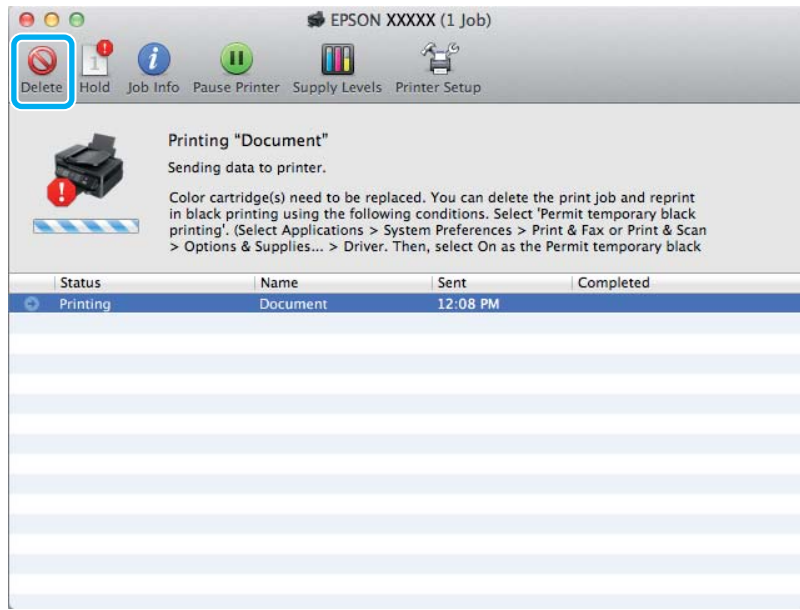

Not:

Renkli mürekkep kartuşunun tükendiğine yönelik arıza ağdaki bir başka bilgisayarla birlikte oluşursa, üründeki yazdırma işini iptal etmeniz gerekebilir.

- 2 **System Preferences (Sistem Tercihleri)** ögesini açın, **Print & Scan (Yazdırma ve Tarama)** (Mac OS X 10.7) veya **Print & Fax (Kağıda Dökme ve Faks)** (Mac OS X 10.6 veya 10.5) ögesini tıklayın ve **Printers (Yazıcılar)** listesinden ürünü seçin. Sonra, **Options & Supplies (Seçenekler ve Malzemeler)** ögesini ve sonra **Driver (Sürücü)** ögesini tıklayın.
- 3 Permit temporary black printing (Geçici siyah yazdırmaya izin) için **On (Açık)** ögesini seçin.
- 4 Düz kağıt veya zarf yükleyin.
- 5 Print (Yazdır) iletişim kutusunu açın.
➔ “Mac OS X için yazıcı sürücüsüne erişim” sayfa 31

Mürekkep Kartuşlarını Değiştirme

- 6 Bu iletişim kutusunu genişletmek için **Show Details (Ayrıntıları Göster)** düğmesini (Mac OS X 10.7 için) veya ▼ düğmesini (Mac OS X 10.6 veya 10.5 için) tıklatın.
- 7 Kullandığınız ürünü Printer (Yazıcı) ayarı olarak seçin ve ilgili ayarları yapın.
- 8 Açılan menüden **Print Settings (Yazdırma Ayarları)** ögesini seçin.
- 9 Media Type (Ortam Türü) ayarı olarak **plain papers (Düz kağıtlar)** veya **Envelope (Zarf)** seçin.
- 10 Grayscale (Griölçek) onay kutusunu seçin.
- 11 **Print (Yazdır)** iletişim kutusunu kapatmak için **Print (Yazdır)** düğmesine tıklatın.

Kartuş Azaldığında Siyah Mürekkep Tasarrufu (Yalnız Windows için)

Not:

Bu işlev yalnızca EPSON Status Monitor 3 etkinleştirildiğinde kullanılabilir. Status Monitor uygulamasını etkinleştirmek için, yazıcı sürücüsünü açın ve **Maintenance (Bakım)** sekmesini, ardından **Extended Settings (Genişletilmiş Ayarlar)** düğmesini tıklatın. **Extended Settings (Genişletilmiş Ayarlar)** penceresinde, **Enable EPSON Status Monitor 3 (EPSON Status Monitor 3'ü Etkinleştir)** onay kutusunu işaretleyin.

Siyah mürekkep azalmaya başladığında ve renkli mürekkep siyah mürekkepten fazla olduğunda aşağıdaki pencere açılır. Yalnızca kağıt türü olarak **plain papers (düz kağıtlar)** seçildiğinde görünür ve **Quality (Kalite)** olarak **Standard (Standart)** seçildiğinde görünür.

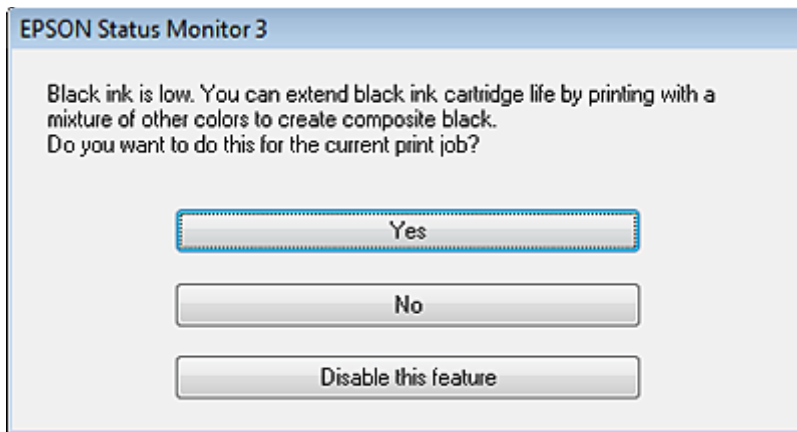

Pencere, siyah mürekkebi normal şekilde kullanmaya devam etme ya da siyah oluşturmak için renkli mürekkeplerin karışımını kullanarak siyah mürekkebi muhafaza etme seçeneğini sunar.

- ❑ Siyah elde etmek üzere renkli mürekkep karışımı kullanmak için **Yes (Evet)** düğmesini tıklatın. Benzer bir iş yazdığınız bir sonraki yazdırma işinde de aynı pencereyi görürsünüz.

Mürekkep Kartuşlarını Değiştirme

- ❑ Yazdırdığınız iş için kalan siyah mürekkebi kullanmaya devam etmek istiyorsanız **No (Hayır)** düğmesini tıklatın. Benzer bir yazdırma işi yazdırdığınız bir sonraki yazdırma işleminde aynı pencereyi görürsünüz ve tekrar siyah mürekkebi muhafaza etme seçeneğine sahip olursunuz.
- ❑ Kalan siyah mürekkebi kullanmaya devam etmek için **Disable this feature (Hayır, hiçbir zaman)** seçeneğini tıklatın.

Mürekkep Kartuşu Değiştirme

Kumanda panelinin kullanılması

- 1 Bir mürekkep kartuşunu değiştirmeniz istendiğinde, tarayıcı ünitesini açın ve **OK** ögesine basın. Mürekkep kartuşu tutucusu mürekkep kartuşu değiştirme konumuna geçer. Bir mürekkep kartuşunu tükenmeden değiştirirken aşağıdaki talimatları izleyin.  ögesine basın ve **Bakım > Mürekkep Kartuşu Değiştirme İşlemi** ögesini seçin.

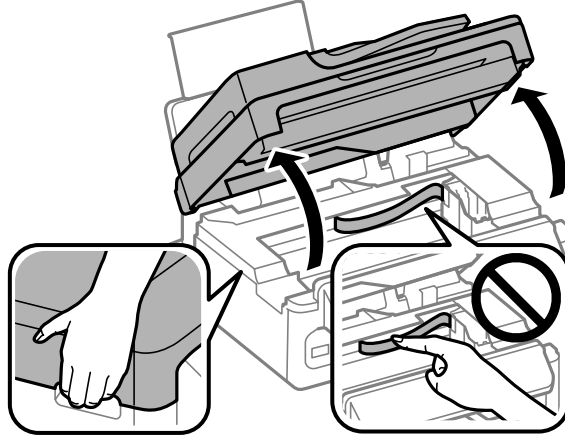

! Önemli:

- ❑ *Belge kapağı açıkken tarayıcı ünitesini kaldırmayın.*

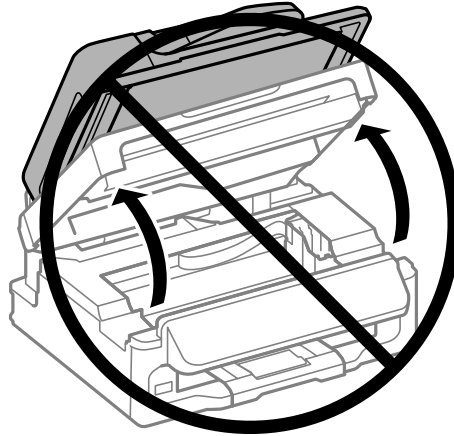

- ❑ *Mürekkep kartuşu tutucusunu elinizle hareket ettirmeyin; aksi takdirde, ürüne zarar verebilirsiniz.*

Mürekkep Kartuşlarını Değiştirme

- 2 Mürekkep kartuşunu tutun ve çıkarın.

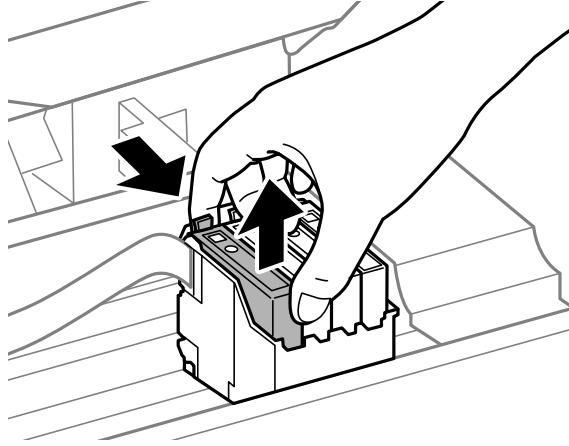

Not:

Çıkarılan mürekkep kartuşlarının mürekkep tahliye noktasının çevresinde mürekkep olabilir. Dolayısıyla, kartuşları çıkartırken, çevresindeki alana mürekkep bulaştırmamaya dikkat edin.

- 3 Yeni yedek kartuşları dört ya da beş kez hafifçe sallayın ve sonra paketinden çıkarın.

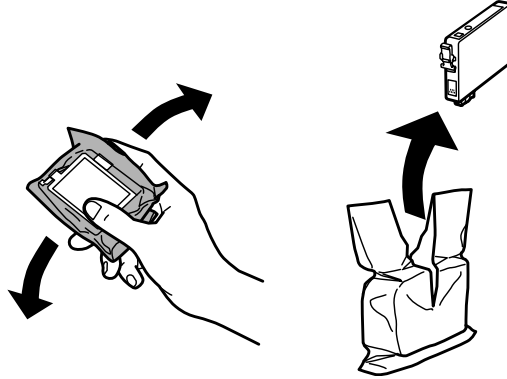

! Önemli:

- ❑ Paketten çıkarırken mürekkep kartuşunun yanındaki kancaları kırmamaya dikkat edin.
- ❑ Kartuşun yanındaki yeşil mürekkep denetimi yongasına veya küçük cama dokunmayın. Bu, normal çalışma ve yazdırma işlemini engelleyebilir.

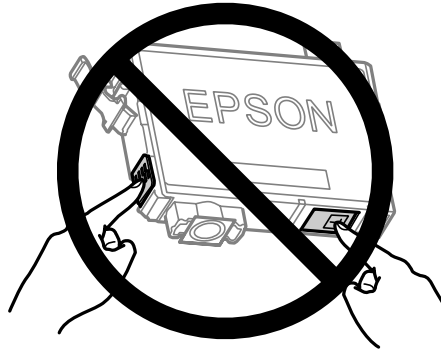

Mürekkep Kartuşlarını Deęiřtirme

4 Yalnızca sarı bandı çıkarın.

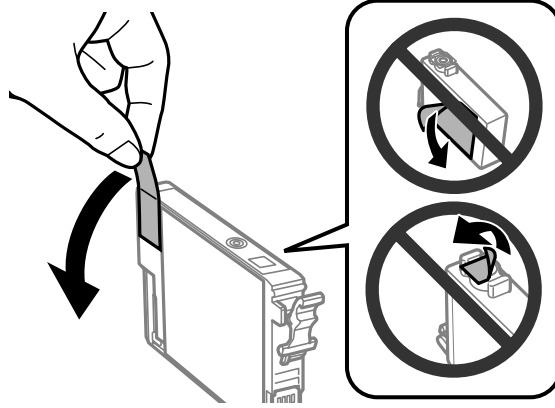

! Önemli:

- ❑ *Takmadan önce sarı bandı kartuştan çıkarmanız gerekir; aksi halde, yazdırma kalitesi azalabilir veya yazdıramayabilirsiniz.*
- ❑ *Bir mürekkep kartuşunu sarı bandı çıkarmadan takarsanız, kartuşu üründen çıkarın, sarı bandı çıkarın ve sonra tekrar takın.*
- ❑ *Kartuşun altından saydam mührü çıkarmayın; aksi halde, kartuş kullanılmaz hale gelebilir.*
- ❑ *Kartuş üzerindeki etiketi çıkarmayın veya yırtmayın, aksi takdirde mürekkep sızar.*

5 Kartuşu takın ve yerine oturuncaya kadar bastırın. Mürekkep kartuşlarının üst yüzeylerinin hizalandığından emin olun.

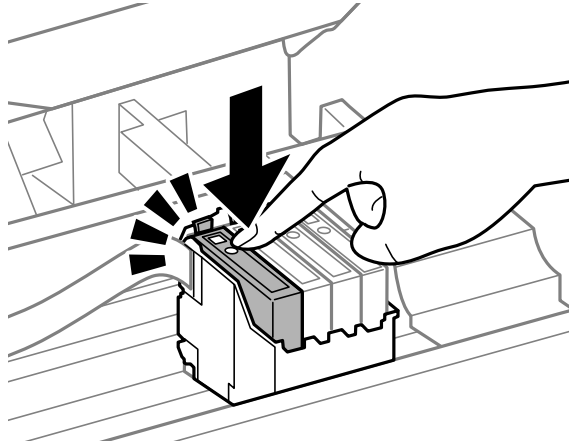

6 Tarayıcı ünitesini yavaşça kapatın ve OK öęesine basın. Mürekkep doldurma başlatılır.

Not:

- ❑ *Ürün, mürekkep dolum işlemi yaparken, ı ışığı yanıp sönmeye devam eder. Mürekkep dolum işlemi sırasında ürünü kapatmayın. Mürekkep dolum işlemi eksik kalırsa, baskı yapamayabilirsiniz.*
- ❑ *Kopyalama sırasında bir mürekkep kartuşunu deęiřtirmeniz gerekirse, mürekkep doldurma işlemi bittikten sonra kopyalama kalitesini sağlamak için, kopyalanmakta olan işi iptal edin ve orijinaleri tekrar yerleřtirmeye başlayın.*

Mürekkep kartuşu deęiřtirme işlemi tamamlanmıştır. Ürün, önceki duruma geri döner.

Mürekkep Kartuşlarını Değiştirme

Windows için

Tükenen mürekkep kartuşunu değiştirmeniz gerektiğinde, status monitor penceresindeki **How to (Nasıl)** ögesini tıklayın. Kartuşları yenileri ile değiştirmek için ekrandaki talimatları takip edin.

Mürekkep kartuşlarını değiştirmek için bilgisayarınızı kullanma hakkında daha fazla bilgi için aşağıdaki bölüme bakın.

➔ “Windows için” sayfa 129.

Mürekkep kartuşunu azalmadan veya tükenmeden önce değiştirmeniz gerekiyorsa, yazıcı sürücünüzdeki **Maintenance (Bakım)** sekmesindeki düğmeyi tıklayın.

➔ “Windows için yazıcı sürücüsüne erişim” sayfa 30

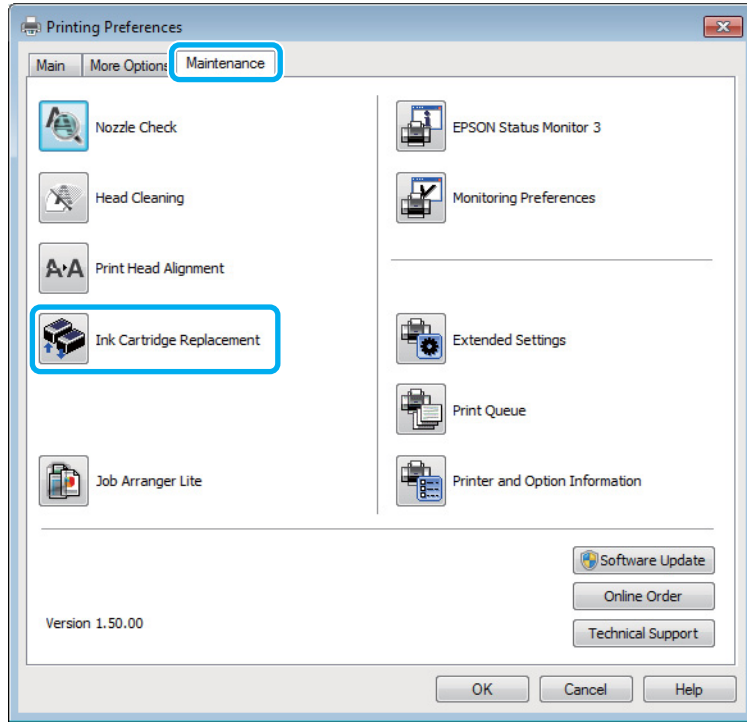

Yazıcı yardımcı programlarını kullanma hakkında daha fazla bilgi için, çevrimiçi yardıma bakın.

Mac OS X için

Tükenen mürekkep kartuşunu değiştirmeniz gerektiğinde, status monitor penceresindeki **How to** ögesini tıklayın. Kartuşları yenileri ile değiştirmek için ekrandaki talimatları takip edin.

Mürekkep kartuşlarını değiştirmek için bilgisayarınızı kullanma hakkında daha fazla bilgi için aşağıdaki bölüme bakın.

➔ “Mac OS X için” sayfa 130.

Mürekkep Kartuşlarını Deęiřtirme

Azalmadan veya tükenmeden önce bir mürekkep kartuşunu deęiřtirmeniz gerekiyorsa, Epson Printer Utility 4 öęesine eriřin.

➔ “Mac OS X için yazıcı sürücüsüne eriřim” sayfa 31.



Yazıcı yardımcı programlarını kullanma hakkında daha fazla bilgi için, çevrimiçi yardıma bakın.

Ürününüzün ve Yazılımınızın Bakımı

Yazdırma Kafası Püskürtme Uçlarını Kontrol Etme

Çıktılarınız beklenmedik bir şekilde soluksa ya da noktalar eksikse, sorunu yazdırma kafasındaki püskürtme kanallarını kontrol ederek tanımlayabilirsiniz.

Nozzle Check (Püskürtme Denetimi) yardımcı programını kullanarak veya düğmeleri kullanarak üründen yazdırma kafasındaki püskürtme uçlarını bilgisayarınızdan denetleyebilirsiniz.

Windows için Püskürtme Denetimi yardımcı programını kullanma

Nozzle Check (Püskürtme Denetimi) yardımcı programını kullanmak için aşağıdaki adımları izleyin.

- 1 Kontrol panelinde herhangi bir uyarı veya hata gösterilmediğinden emin olun.
- 2 Arka kağıt besleyicisine A4 boyutta kağıt yüklendiğinden emin olun.
- 3 Taskbar (görev çubuğu) üzerindeki ürün simgesini sağ tıklayın, sonra **Nozzle Check (Püskürtme Denetimi)** ögesini seçin.
Ürün simgesi belirmiyorsa, simgeyi eklemek için aşağıdaki bölüme başvurun.
➔ “Görev çubuğu ögesindeki kısayol simgesinden” sayfa 31
- 4 Ekrandaki talimatları izleyin.

Mac OS X için Püskürtme Denetimi yardımcı programını kullanma

Nozzle Check (Püskürtme Denetimi) yardımcı programını kullanmak için aşağıdaki adımları izleyin.

- 1 Kontrol panelinde herhangi bir uyarı veya hata gösterilmediğinden emin olun.
- 2 Arka kağıt besleyicisine A4 boyutta kağıt yüklendiğinden emin olun.
- 3 Epson Printer Utility 4 uygulamasını açın.
➔ “Mac OS X için yazıcı sürücüsüne erişim” sayfa 31
- 4 **Nozzle Check (Püskürtme Denetimi)** simgesini tıklayın.
- 5 Ekrandaki talimatları izleyin.

Kontrol panelini kullanma

Püskürtme uçlarını ürünün kontrol panelini kullanarak kontrol etmek için, aşağıdaki adımları izleyin.

- 1 Kontrol panelinde herhangi bir uyarı veya hata gösterilmediğinden emin olun.
- 2 Arka kağıt besleyicisine A4 boyutta kağıt yüklendiğinden emin olun.
- 3 Menüleri görüntülemek için, ☰ düğmesine basın.
- 4 **Bakım** şikkını seçin.
- 5 **Nozül Kontrol** ögesini seçin ve bir püskürtme ucu deseni yazdırmak için LCD ekrandaki talimatları izleyin.

Aşağıda, meme denetim desenlerine iki örnek verilmiştir.

Basılan denetim sayfasının kalitesini, aşağıda gösterilen örnekle karşılaştırın. Test çizgilerinde boşluklar veya eksik kısımlar gibi baskı kalitesi sorunları yoksa, yazdırma kafası düzgün durumda demektir.

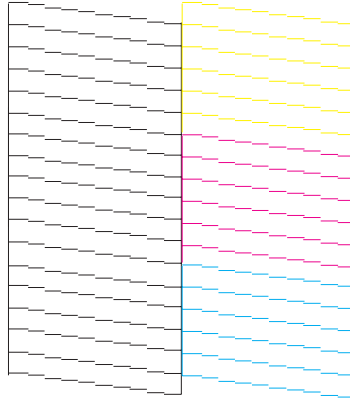

Aşağıda gösterildiği gibi, basılı çizgilerin herhangi bir kısmı eksikse, mürekkep memesi tıkanmış veya yazdırma kafası doğru hizalanmamış olabilir.

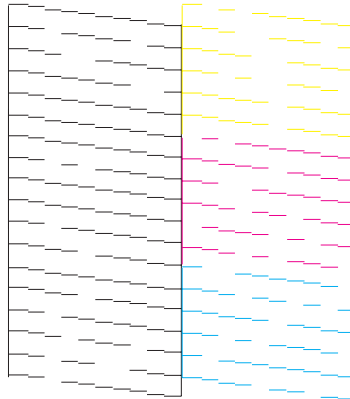

- ➔ “Yazdırma Kafasını Temizleme” sayfa 112
- ➔ “Yazdırma Kafasını Hizalama” sayfa 113

Yazdırma Kafasını Temizleme

Çıktılarınız beklenmedik bir şekilde soluksa ya da noktalar eksikse, bu sorunu, püskürtme kanallarının mürekkebi düzgün şekilde göndermesini sağlayan yazdırma kafasını temizleyerek giderebilirsiniz.

Yazdırma kafasını, yazıcı sürücüsündeki Head Cleaning (Kafa Temizleme) yardımcı programını kullanarak bilgisayarınızdan ya da düğmeleri kullanarak üründen temizleyebilirsiniz.



Önemli:

Kafa temizleme işlemi sırasında ürünü kapatmayın. Kafa temizleme işlemi eksik kalırsa, baskı yapamayabilirsiniz.

Not:

- Kafa temizleme sırasında tarayıcı ünitesini açmayın.
- Yazdırma kafası temizleme işlemi tüm kartuşlardan bir miktar mürekkep kullandığından ötürü, yazdırma kafasını sadece kalitede azalma yaşanması durumunda örneğin, çıktı bulanıklaşırsa veya renkler yanlış veya eksik basılırsa temizleyin.
- Önce, yazdırma kafasının temizlenmesi gerektiğini onaylamak için Nozzle Check (Püskürtme Denetimi) yardımcı programını kullanın. Bu, mürekkep tasarrufu sağlar.
- Mürekkep azaldığında yazdırma kafasını temizleyemeyebilirsiniz. Mürekkep bittiğinde yazdırma kafasını temizleyemezsiniz. Uygun mürekkep kartuşunu önce değiştirin.
- Bu işlemi dört kez tekrarladıktan sonra yazdırma kalitesi iyileştirilmemişse, ürünü açık bırakın ve en az altı saat bekleyin. Sonra, püskürtme ucu kontrolünü yeniden yapın ve gerekirse kafa temizleme işlemi yineleyin. Baskı kalitesi yine düzelmediyse, Epson destek bölümüne başvurun.
- Baskı kalitesini korumak için, düzenli aralıklarla birkaç sayfa yazdırmanızı öneririz.

Windows için Kafa Temizleme yardımcı programını kullanma

Yazdırma kafasını Head Cleaning (Kafa Temizleme) yardımcı programını kullanarak temizlemek için, aşağıdaki adımları izleyin.

1

Kontrol panelinde herhangi bir uyarı veya hata gösterilmediğinden emin olun.

2

taskbar (görev çubuğu) üzerindeki ürün simgesini sağ tıklayın, sonra **Head Cleaning (Kafa Temizleme)** öğesini seçin.

Ürün simgesi belirmiyorsa, simgeyi eklemek için aşağıdaki bölüme başvurun.

➔ [“Görev çubuğu öğesindeki kısayol simgesinden” sayfa 31](#)

3

Ekrandaki talimatları izleyin.

Mac OS X için Kafa Temizleme yardımcı programını kullanma

Yazdırma kafasını Head Cleaning (Kafa Temizleme) yardımcı programını kullanarak temizlemek için, aşağıdaki adımları izleyin.

Ürününüzün ve Yazılımınızın Bakımı

- 1 Kontrol panelinde herhangi bir uyarı veya hata gösterilmediğinden emin olun.
- 2 Epson Printer Utility 4 uygulamasını açın.
→ “Mac OS X için yazıcı sürücüsüne erişim” sayfa 31
- 3 **Head Cleaning (Kafa Temizleme)** simgesini tıklatın.
- 4 Ekrandaki talimatları izleyin.

Kumanda panelinin kullanılması

Yazdırma kafasını ürünün kontrol panelini kullanarak temizlemek için, aşağıdaki adımları izleyin.

- 1 Kontrol panelinde herhangi bir uyarı veya hata gösterilmediğinden emin olun.
- 2 Menüleri görüntülemek için, ☰ düğmesine basın.
- 3 **Bakım** şikkını seçin.
- 4 **Kafa Temizleme** şikkını seçin.
- 5 Devam etmek için LCD ekrandaki talimatları izleyin.

Yazdırma Kafasını Hizalama

Çıktılarınızda yanlış hizalanmış dikey veya yatay çizgiler oluştuğunu fark ederseniz, yazıcı sürücüsündeki Print Head Alignment (Yazdırma Kafası Hizalama) yardımcı programını kullanarak veya ürünün düğmelerini kullanarak bu sorunu çözebilirsiniz.

Aşağıdaki ilgili bölüme bakın.

Not:

Print Head Alignment (Yazdırma Kafası Hizalama) yardımcı programıyla bir test deseni yazdırırken yazdırmayı iptal etmek için ⏏ öğesine basmayın.

Windows için Yazdırma Kafası Hizalama yardımcı programını kullanma

Yazdırma kafasını Print Head Alignment (Yazdırma Kafası Hizalama) yardımcı programını kullanarak hizalamak için, aşağıdaki adımları izleyin.

Ürününüzün ve Yazılımınızın Bakımı

- 1 Kontrol panelinde herhangi bir uyarı veya hata gösterilmediğinden emin olun.
- 2 Arka kağıt besleyicisine A4 boyutta kağıt yüklendiğinden emin olun.
- 3 taskbar (görev çubuğu) üzerindeki ürün simgesini sağ tıkkatın, sonra **Print Head Alignment (Yazdırma Kafası Hizalama)** öğesini seçin.
Ürün simgesi belirmiyorsa, simgeyi eklemek için aşağıdaki bölüme başvurun.
➔ “Görev çubuğu öğesindeki kısayol simgesinden” sayfa 31
- 4 Yazdırma kafasını hizalamak için ekrandaki talimatları izleyin.

Mac OS X için Yazdırma Kafası Hizalama yardımcı programını kullanma

Yazdırma kafasını Print Head Alignment (Yazdırma Kafası Hizalama) yardımcı programını kullanarak hizalamak için, aşağıdaki adımları izleyin.

- 1 Kontrol panelinde herhangi bir uyarı veya hata gösterilmediğinden emin olun.
- 2 Arka kağıt besleyicisine A4 boyutta kağıt yüklendiğinden emin olun.
- 3 Epson Printer Utility 4 uygulamasını açın.
➔ “Mac OS X için yazıcı sürücüsüne erişim” sayfa 31
- 4 **Print Head Alignment (Yazdırma Kafası Hizalama)** simgesini tıkkatın.
- 5 Yazdırma kafasını hizalamak için ekrandaki talimatları izleyin.

Kumanda panelinin kullanılması

Yazdırma kafasını ürünün kontrol panelini kullanarak hizalamak için, aşağıdaki adımları izleyin.

- 1 Kontrol panelinde herhangi bir uyarı veya hata gösterilmediğinden emin olun.
- 2 Arka kağıt besleyicisine A4 boyutta kağıt yüklendiğinden emin olun.
- 3 Menüleri görüntülemek için, ☰ düğmesine basın.
- 4 **Bakım** şikkını seçin.

Ürününüzün ve Yazılımınızın Bakımı

5 **Kafa Hizalama** öğesini seçin ve desenleri yazdırmak için LCD ekrandaki talimatları izleyin.

6 #1 — #4 gruplarında en kesintisiz deseni bulun.

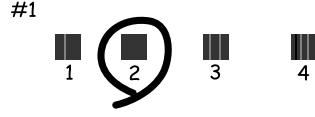

7 En kesintisiz desen için #1 grubuna desen numarasını girin.

8 Diğer gruplar için (#2 — #4) adım 7'yi tekrarlayın.

9 Yazdırma kafasını hizalamayı tamamlayın.

Saati ve Bölgeyi Ayarlama/Değiştirme

Zamanı ve bölgeyi, ürünün kontrol panelini kullanarak ayarlamak için, aşağıdaki adımları izleyin.

1 Menüleri görüntülemek için, ☰ düğmesine basın.

2 Renkli 2,5 inç ekran modelleri:
Yazıcı Ayarı şikkını seçin.

Tek renkli 2 satırlı ekran modelleri:
Bakım şikkını seçin.

3 **Tarih/Saat** şikkını seçin.

4 Tarih biçimini seçin.

5 Tarihi ayarlayın.

6 Saat biçimini seçin.

7 Saati ayarlayın.

Not:

*Yaz/kış saati uygulamasını etkinleştirmek için, **Yaz Saati** ayarını **Açık** yapın.*

Ürününüzün ve Yazılımınızın Bakımı

- 8 Ülke/Bölge şıkkını seçin.
- 9 Bölgeyi seçin.
- 10 Evet şıkkını seçin.

Not:

Ürünün elektriği uzun bir süre boyunca kapalı kalırsa, saat sıfırlanabilir. Gücü tekrar açtığımızda, saati kontrol edin.

Güç Tasarrufu

Ayarlanan bir süre boyunca hiç işlem gerçekleştirilmezse LCD ekran kararır.

Ne kadar süre sonra enerji tasarrufu uygulanacağını ayarlayabilirsiniz. Bu süredeki artış, ürünün enerji verimliliğini etkiler. Bu ayar üzerinde herhangi bir değişiklik yapmadan önce lütfen çevreyi düşünün.

Süreyi ayarlamak için, aşağıdaki adımları izleyin.

Windows için

- 1 Yazıcı ayarlarına girin.
➔ [“Windows için yazıcı sürücüsüne erişim” sayfa 30](#)
- 2 **Maintenance (Bakım)** sekmesini tıklatın ve sonra **Printer and Option Information (Yazıcı ve Seçenek Bilgileri)** düğmesini tıklatın.
- 3 Sleep Timer (Uyku Zamanlayıcısı) ayarı olarak **3 minutes (3 dakika)**, **5 minutes (5 dakika)** veya **10 minutes (10 dakika)** ögesini seçin.
- 4 OK düğmesini tıklatın.

Mac OS X için

- 1 Epson Printer Utility 4 uygulamasını açın.
➔ [“Mac OS X için yazıcı sürücüsüne erişim” sayfa 31](#)
- 2 **Printer Settings (Yazıcı Ayarları)** düğmesini tıklatın. Printer Settings (Yazıcı Ayarları) ekranı açılır.
- 3 Sleep Timer (Uyku Zamanlayıcısı) ayarı olarak **3 minutes (3 dakika)**, **5 minutes (5 dakika)** veya **10 minutes (10 dakika)** ögesini seçin.
- 4 **Apply (Uygula)** düğmesini tıklatın.

Kumanda panelinin kullanılması

- 1 Menüleri görüntülemek için,  düğmesine basın.
- 2 Renkli 2,5 inç ekran modelleri:
Yazıcı Ayarı şikkını seçin.

Tek renkli 2 satırlı ekran modelleri:
Bakım şikkını seçin.
- 3 **Uyku Zamanlayıcısı** şikkını seçin.
- 4 **3 dakika**, **5 dakika** veya **10 dakika** ögesini seçin.

Ürünü Temizleme

Ürünün dış kısmını temizleme

Ürünün en iyi şekilde çalışmaya devam etmesi için, aşağıdaki talimatları izleyerek yılda birkaç kez tamamen temizleyin.

**Önemli:**

Ürünü temizlemek için asla alkol veya tiner kullanmayın. Kimyasal ürünler ürüne zarar verebilir.

- LCD ekranı temizlemek için yumuşak, kuru, temiz bir bez kullanın. Sıvı veya kimyasal temizlik maddeleri kullanmayın.
- Tarayıcı camının yüzeyini temizlemek için yumuşak, kuru, temiz bir bez kullanın. Çıktıda veya taranan verilerde düz çizgiler görünürse, tarayıcı camının sol tarafını dikkatle temizleyin.

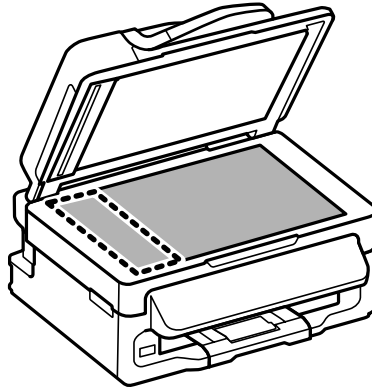

- Cam yüzey, yağlı veya çıkarması zor bir materyalle kaplanmış ise, az miktarda cam temizleyici ve yumuşak bir bez kullanarak bu materyali çıkarın. Kalan tüm sıvıyı silin.

Ürününüzün ve Yazılımınızın Bakımı

- ❑ OBB kapağını açın ve OBB'nin iç kısmını ve makarayı temizlemek için yumuşak, kuru ve temiz bir bez kullanın (sadece OBB işlevine sahip ürünlerde).

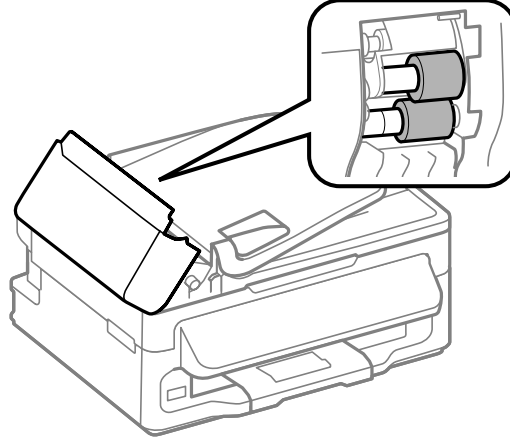

- ❑ Tarayıcı camının yüzeyine güç kullanarak bastırmayın.
- ❑ Tarayıcı camının yüzeyini çizmemeye veya zarar vermemeye dikkat edin ve temizlemek için sert veya aşındırıcı fırça kullanmayın. Hasar görmüş bir cam yüzey tarama kalitesini azaltabilir.

Ürünün iç kısmını temizleme

Çıktı sonuçlarınızın en iyi kaliteyi koruması için, aşağıdaki yordamı kullanarak içerideki makarayı temizleyin.



Dikkat:

Ürünün içindeki parçalara dokunmamaya dikkat edin.



Önemli:

- ❑ Elektronik bileşenlerin suyla temas etmemesine dikkat edin.
- ❑ Ürünün içine spreyağlayıcılar sıkmayın.
- ❑ Uygun olmayan yağ tipleri mekanizmaya zarar verebilir. Yağlama gerektiğinde bayinizle veya yetkili servis elemanı ile temasa geçin.

1

Kontrol panelinde herhangi bir uyarı veya hata gösterilmediğinden emin olun.

2

Arka kağıt besleyicisine çok sayıda A4 boyutta düz kağıt yükleyin.

3

Kopyalama moduna girmek için  düğmesine basın.

4

 düğmelerinden birine basarak, tarayıcı camına belge koymaksızın bir kopya alın.

5

Kağıda bulaşan mürekkep kalmayınca kadar, 4. adımı tekrarlayın.

Ürünü Taşıma

Ürünü belli bir mesafeye taşıyacaksanız, orijinal kutusunda veya benzeri bir kutuda taşıma için hazırlamanız gerekmektedir.



Önemli:

- ❑ Ürünü depolarken veya taşırken sarsmayın, dikey olarak veya baş aşağı koymayın; aksi takdirde mürekkep akabilir.
- ❑ Mürekkep kartuşlarını takılı bırakın. Kartuşların çıkartılması, yazıcı kafasını kurutarak, ürünün baskı yapmasını engelleyebilir.

1

Arka kağıt besleyicisinden tüm kağıtları çıkarın ve ürünün kapalı olduğundan emin olun.

2

Tarayıcı ünitesini açın ve mürekkep kartuşu tutucusunun orijinal konumunda yani sağ tarafta olduğundan emin olun.

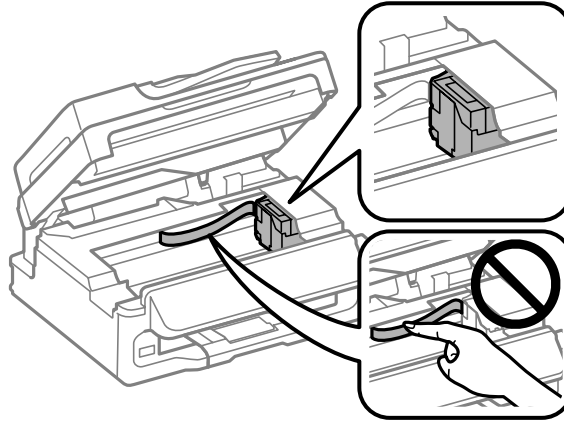

Not:

Mürekkep kartuşu tutucusu sağda orijinal konumunda değilse, ürünü açın ve mürekkep kartuşu tutucu sağ uzak konumda kilitleninceye kadar bekleyin. Sonra ürünü kapatın.

3

Mürekkep kartuşu tutucuyu kasaya gösterilen şekilde bantla sabitleyin, sonra tarayıcı ünitesini kapatın.

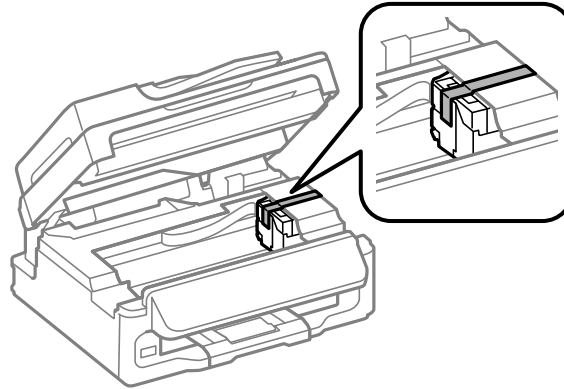

Ürününüzün ve Yazılımınızın Bakımı

Not:

Ürünün içinde bulunan beyaz düz kabloya bant takmayın.

- 4 Elektrik kablosunu prizden çekin, sonra üründen tüm kabloları sökün.
- 5 Kağıt desteğini ve çıkış tepsisini kapatın.
- 6 Beraberinde gelen koruyucu maddeleri kullanarak ürünü tekrar paketleyin.

Not:

- Taşıma sırasında ürünü düz tutun.
- Tekrar kullanmadan önce, koruyucu malzemeleri üründen çıkarmayı unutmayın.

Yazılımınızın Kontrolü ve Kurulumu

Bilgisayarınızda kurulu yazılımların kontrol edilmesi

Bu Kullanım Kılavuzu'nda açıklanan işlevleri kullanabilmeniz için aşağıdaki yazılımları kurmanız gerekmektedir.

- Epson Driver and Utilities (Epson Sürücü ve Yardımcı Programlar)
- Epson Easy Photo Print
- Epson Event Manager

Yazılımın bilgisayarınıza kurulmuş olup olmadığını kontrol etmek için, aşağıdaki adımları izleyin.

Windows için

- 1 **Windows 7 ve Vista:** Başlat düğmesini tıklatın ve **Control Panel (Denetim Masası)** ögesini seçin.
Windows XP: **Start (Başlat)** ögesini tıklatın ve **Control Panel (Denetim Masası)** ögesini seçin.
- 2 **Windows 7 ve Vista:** Programs (Programlar) kategorisinden **Uninstall a program (Program kaldır)** ögesini seçin.
Windows XP: **Add or Remove Programs (Program Ekle/Kaldır)** simgesini çift tıklatın.
- 3 Kurulu olan programların listesini kontrol edin.

Mac OS X için

- 1 **Macintosh HD (Macintosh SD)** seçeneğini çift tıklatın.

Ürününüzün ve Yazılımınızın Bakımı

2

Applications (Uygulamalar) klasöründeki **Epson Software** klasörünü çift tıklatın ve içindekileri kontrol edin.

Not:

- Applications (Uygulamalar) klasörü, üçüncü şahıslar tarafından sağlanan yazılımları içerir.
- Yazıcı sürücüsünün takılı olduğunu denetlemek için, Apple menüsündeki **System Preferences (Sistem Tercihleri)** öğesini tıklatın ve sonra **Print & Scan (Yazdırma ve Tarama)** (Mac OS X 10.7 için) veya **Print & Fax (Kağıda Dökme ve Faks)** (Mac OS X 10.6 veya 10.5 için) öğesini tıklatın. Ardından, **Printers (Yazıcılar)** liste kutusunda ürününüzü bulun.

Yazılımın kurulması

Ürününüzle birlikte gelen ürün yazılım diskini takın ve Software Select (Yazılım Seçimi) ekranında, kurmak istediğiniz yazılımı seçin.

Yazılımınızın Kaldırılması

Bazı sorunları çözmek için veya işletim sisteminizi yükselttiğinizde yazılımınızı kaldırmanız ve sonra yeniden yüklemeniz gerekebilir.

Hangi uygulamaların yüklü olduğunu belirlemek için bilgi için aşağıdaki bölüme bakın.

➔ [“Bilgisayarınızda kurulu yazılımların kontrol edilmesi” sayfa 120](#)

Windows için

Not:

- Windows 7 ve Vista'da, standart kullanıcı olarak oturum açtıysanız, bir yönetici hesabı ve parolası gereklidir.
- Windows XP'de, Computer Administrator (Bilgisayar Yöneticisi) hesabıyla oturum açmalısınız.

1

Ürünü kapatın.

2

Ürünün arabirim kablosunu bilgisayarınızdan çıkarın.

3

Aşağıdakilerden birini yapın.

Windows 7 ve Vista: Başlat düğmesini tıklatın ve **Control Panel (Denetim Masası)** öğesini seçin.

Windows XP: Start (Başlat) öğesini tıklatın ve **Control Panel (Denetim Masası)** öğesini seçin.

4

Aşağıdakilerden birini yapın.

Windows 7 ve Vista: Programs (Programlar) kategorisinden **Uninstall a program (Program kaldır)** öğesini seçin.

Windows XP: Add or Remove Programs (Program Ekle/Kaldır) simgesini çift tıklatın.

Ürününüzün ve Yazılımınızın Bakımı

5 Görüntülenen listedeki uygulama arasından, kaldırmak istediğiniz yazılımı (sözelimi ürünün sürücüsü veya uygulaması) seçin.

6 Aşağıdakilerden birini yapın.

Windows 7: Uninstall/Change (Kaldır/Değiştir) veya **Uninstall (Kaldır)** ögesini tıklayın.

Windows Vista: Uninstall/Change (Kaldır/Değiştir) veya **Uninstall (Kaldır)** ögesini tıklayın ve sonra User Account Control (Kullanıcı hesabı denetimi) penceresinde **Continue (Devam)** ögesini tıklayın.

Windows XP: Change/Remove (Değiştir/Kaldır) veya **Remove (Kaldır)** ögesini tıklayın.

Not:

5. adımda ürünün sürücüsünü kaldırmayı seçtiyseniz, ürününüzün simgesini seçip **OK** düğmesini tıklayın.

7 Onay penceresi açıldığında, **Yes (Evet)** veya **Next (İleri)** düğmesini tıklayın.

8 Ekrandaki talimatları izleyin.

Bazı durumlarda bilgisayarınızı yeniden başlatmanızı isteyen bir ileti görünebilir. Öyleyse, **I want to restart my computer now (Bilgisayarımı yeniden başlatmak istiyorum)** ögesinin seçildiğinden emin olun ve **Finish (Son)** ögesini tıklayın.

Mac OS X için

Not:

- Yazılımınızı kaldırmak için, **Uninstaller** uygulamasını indirmeniz gerekir. Şu siteye gidin: <http://www.epson.com> Sonra, yerel Epson Web sitenizdeki destek bölümünü seçin.
- Uygulamaları kaldırmak için bir **Computer Administrator (Bilgisayar Yöneticisi)** hesabında oturum açmanız gerekir. **Limited (sınırlı) hesap kullanıcısı olarak oturum açarsanız programları kaldıramazsınız.**
- Uygulamaya bağlı olarak, **Installer (Kurma Programı)** **Uninstaller'dan (Kaldırma Programı)** ayrı olabilir.

1 Tüm çalışan uygulamalardan çıkın.

2 Mac OS X sabit sürücünüzde **Uninstaller** simgesini çift tıklayın.

3 Görüntülenen listeden yazıcı sürücüsü ve uygulama gibi yüklemesini kaldırmak istediğiniz yazılımın onay işaretini seçin.

4 **Uninstall (Kaldır)** ögesini tıklayın.

5 Ekrandaki talimatları izleyin.

Ürününüzün ve Yazılımınızın Bakımı

Kaldırmak istediğiniz yazılımı Uninstaller penceresinde bulamazsanız, Mac OS X sabit disk sürücünüzdeki **Applications (Uygulamalar)** klasörünü çift tıklatın, kaldırmak istediğiniz uygulamayı seçin ve sürükleyip **Trash (Çöp Kutusu)** simgesine bırakın.

Not:

*Yazıcı sürücüsünü kaldırdığımızda ürünün adı yine de **Print & Scan (Yazdırma ve Tarama)** (Mac OS X 10.7 için) veya **Print & Fax (Kağıda Dökme ve Faks)** (Mac OS X 10.6 veya 10.5 için) penceresinde kalırsa, ürününüzün adını seçin ve — **kaldır** düğmesini tıklatın.*

Bir Harici Depolama Aygıtı Kullanarak Verileri Aktarma

Not:

Bu özelliğin kullanılabilirliği ürüne göre değişir.

Ürünün harici USB portunu dosyaları ürüne bağlı bir bilgisayara kopyalamak için kullanabilirsiniz. Ayrıca bilgisayarınızdan depolama aygıtına da dosya kopyalayabilirsiniz.

Depolama Aygıtları Hakkında Önlemler

Depolama aygıtınız ve bilgisayarınız arasında dosya kopyalarken aşağıdaki hususları aklınızda tutun:

- Depolama aygıtınız veya işleyiş konusunda kılavuzluk yapan ve kullanıyor olabileceğiniz bir adaptör ile beraber tedarik edilmiş olunan belgeleri denetleyin.
- Depolama aygıtınızdan yazdırırken depolama aygıtına dosya kopyalamayınız.
- Ürün ekranı hafıza kartınıza dosya kopyaladığınızda veya depolama aygıtından dosya sildiğinizde hafıza kartınız ile ilgili bilgileri güncellemiyor. Görüntülenen bilgileri güncellemek için depolama aygıtını çıkarın ve tekrar takın.

Bilgisayarınız ve Depolama Aygıtınız Arasında Dosya Kopyalama

Bilgisayarınıza dosyaların kopyalanması

1 Ürünün açık konumda olduğundan ve bir depolama aygıtının takılı olduğundan emin olun.

2 **Windows 7 ve Vista:**
Start (Başlat) düğmesine tıklatın ve **Computer (Bilgisayar)**'i seçin.

Windows XP:
Start (Başlat)'a tıklatın ve My Computer (Bilgisayarım)'i seçin.

Mac OS X:
Çıkartılabilir disk simgesi () desktop (masaüstü) üzerinde otomatik olarak belirir.

Bir Harici Depolama Aygıtı Kullanarak Verileri Aktarma

- 3 Çıkartılabilir disk simgesine çift tıklattın ardından dosyalarınızın kaydedildikleri klasörü seçin.

Not:

Eğer bir birim etiketi seçtiyseniz sürücü adı olarak görüntülenecektir. Eğer bir birim etiketi seçmediyseniz, Windows XP üzerindeki sürücü adı olarak "çıkartılabilir disk" görüntülenir.

- 4 Kopyalamak istediğiniz dosyaları seçin ve bilgisayarınızın sabit sürücüsünde bir klasöre sürükleyin.



Önemli:

Mac OS X kullanıcıları için

Depolama aygıtını kaldırdığınızda, depolama aygıtını çıkarmadan önce her zaman masaüstünüzdeki çıkarılabilir disk simgesini çöp kutusuna sürükleyin aksi halde aygıttaki verileri kaybedebilirsiniz.

Dosyaları depolama aygıtına kaydetme

- 1 Ürünün açık konumda olduğundan ve bir depolama aygıtının takılı olduğundan emin olun.

- 2 **Windows 7 ve Vista:**
Start (Başlat) düğmesine tıklattın ve **Computer (Bilgisayar)**'i seçin.

Windows XP:

Start (Başlat)'a tıklattın ve **My Computer (Bilgisayarım)**'i seçin.

Mac OS X:

Çıkartılabilir disk simgesi () desktop (masaüstü) üzerinde otomatik olarak belirir.

- 3 Çıkartılabilir disk simgesine çift tıklattın ardından dosyalarınızın kaydedilmelerini istediğiniz klasörü seçin.

Not:

Eğer bir birim etiketi seçtiyseniz sürücü adı olarak görüntülenecektir. Eğer bir birim etiketi seçmediyseniz, Windows XP üzerindeki sürücü adı olarak "çıkartılabilir disk" görüntülenir.

- 4 Bilgisayarınızın sabit sürücüsünde kopyalamak istediğiniz dosyaların bulunduğu klasörü seçin. Ardından dosyaları seçin ve depolama aygıtınızdaki klasöre sürükleyin.



Önemli:

Mac OS X kullanıcıları için



Depolama aygıtını kaldırdığınızda, depolama aygıtını çıkarmadan önce her zaman masaüstünüzdeki çıkarılabilir disk simgesini çöp kutusuna sürükleyin aksi halde içindeki verileri kaybedebilirsiniz.

Hata Göstergeleri

Kontrol Panelindeki Hata Mesajları

Bu bölümde, LCD ekranda görüntülenen mesajların anlamları açıklanmıştır.

Renkli 2,5 inç ekran modelleri

Hata Mesajları	Çözümler
Kağıt sıkıştı.	→ “Kağıt Sıkışmaları” sayfa 131
Yazıcı hatası. Kapatıp tekrar açın. Ayrıntılar için, belgelerinizize bakın.	Ürünü kapatıp tekrar açın. Ürünün içinde kağıt kalmış olmamasına dikkat edin. Hata mesajı kalkmazsa, Epson destek bölümüne başvurun.
İletişim hatası. Bilgisayarın bağlı olduğundan emin olun ve tekrar deneyin.	Bilgisayarın doğru şekilde bağlanmış olduğundan emin olun. Hata mesajı kalkmazsa, tarama yazılımının bilgisayarınıza kurulduğundan ve yazılım ayarlarının doğru olduğundan emin olun.
Bir yazıcı mürekkep pedi, kullanım ömrünün sonuna yaklaşıyor. Lütfen, Epson Desteğe danışın.	Yazdırmayı sürdürmek için  düğmesine basın. Mesaj mürekkep pedi değiştirilene kadar görüntülenir. Kullanım ömürleri dolmadan mürekkep pedlerini değiştirme hakkında Epson desteğine başvurun. Mürekkep pedleri dolduğunda, ürün durur ve yazdırmaya devam etmek için Epson destek merkezine başvurmanız gerekir.
Bir yazıcı mürekkep pedi, kullanım ömrünün sonuna yaklaşıyor. Lütfen, Epson Desteğe danışın.	Mürekkep pedlerini değiştirme hakkında destek için Epson desteğini arayın.
USB aygıtı algılanamıyor.	USB aygıtının düzgün şekilde takıldığından emin olun.
Aygıt tanınamadı. Bağlanan aygıtın depolamaya uygun olduğundan emin olun.	Depolama diskinin düzgün şekilde takıldığından emin olun.
Çevir sesi yok. Faks Bağlantısını Denetle'yi deneyin.	Telefon kablosunun düzgün şekilde bağlandığından ve telefon hattının çalıştığından emin olun. → “Telefon Hattına Bağlanma” sayfa 69 Ürünü bir PBX (Private Branch Exchange) telefon hattına veya Terminal Adapter'a bağladıysanız, Çevir Sesi Algılama seçeneğini kapatın. →  ögesine ve sonra  ögesine basın. Sonra Faks Ayarları > İletişim > Çevir Sesi Algılama öğelerini seçin.
IP adresi ve alt ağ maskesi bileşimi geçersiz. Belgelerinize bakın.	Bkz. çevrimiçi Ağ Kılavuzu.
Recovery Mode	Bellenim güncelleştirmesi başarısız. Bellemin güncelleştirmesini yeniden denemeniz gerekiyor. Bir USB kablosunu hazır bulundurun ve daha fazla bilgi edinmek için yerel Epson Web sitenize gidin.

Hata Göstergeleri

Tek renkli 2 satırlı ekran modelleri

Hata Mesajları	Çözümler
Kağıt sıkışması OK tuşuna basın. Hata giderilmezse, kağıdı elle çıkarın.	Sıkışan kağıdı çıkarın. → "Kağıt Sıkışmaları" sayfa 131
OBB'de kağıt sıkışması. Otomatik Belge Besleyici'de (OBB) kağıt sıkıştı. Sıkışan kağıdı çıkartın.	
İletişim hatası. Kablonun bağlı olduğundan emin olun ve daha sonra tekrar deneyin.	Bilgisayarın doğru şekilde bağlanmış olduğundan emin olun. Hata mesajı kalkmazsa, tarama yazılımının bilgisayarınıza kurulduğundan ve yazılım ayarlarının doğru olduğundan emin olun.
Yazıcı hatası Kağıt sıkışması. Tarayıcıyı ünitesini açıp kağıdı çıkartın, sonra yazıcıyı kapatın. Belgelerinize bakın.	Ürünü kapatıp tekrar açın. Ürünün içinde kağıt kalmış olmamasına dikkat edin. Hata mesajı kalkmazsa, Epson destek bölümüne başvurun.
ADF hatası. ADF içinde nesnelere ve belgeler varsa çıkarın. Gücü kapatın. Belgelere bakın.	
Yazıcı hatası Belgelerimize bakın.	
Tarayıcı hatası See your documentation.	Ürünü kapatıp tekrar açın. Hata mesajı kalkmazsa, Epson destek bölümüne başvurun.
Bir faks hatası oluştu. Doküment. bakın.	
Bir yazıcı mürekkep pedi kullanım ömrünün sonuna yaklaşıyor. Lütfen, Epson Desteğe başvurun.	Yazdırmayı sürdürmek için OK ögesine basın. Mesaj mürekkep pedi değiştirilene kadar görüntülenir. Kullanım ömürleri dolmadan mürekkep pedlerini değiştirme hakkında Epson desteğine başvurun. Mürekkep pedleri dolduğunda, ürün durur ve yazdırmaya devam etmek için Epson destek merkezine başvurmanız gerekir.
Bir yazıcı mürekkep pedi kullanım ömrünü tamamladı. Lütfen, Epson Desteğe başvurun.	Mürekkep pedini değiştirme hakkında destek için Epson desteğini arayın.
Sinyal Yok. Faks tmlnmdı.	Telefon kablosunun düzgün şekilde bağlandığından ve telefon hattının çalıştığından emin olun. → "Telefon Hattına Bağlanma" sayfa 69 Ürünü bir PBX (Private Branch Exchange) telefon hattına veya Terminal Adapter'a bağladıysanız, Çevir Sesi Algılama seçeneğini kapatın. →  ögesine ve sonra  ögesine basın. Sonra Faks Ayarları > İletişim > Arama Tonu Birleme . öğelerini seçin.
Recovery Mode	Bellenim güncelleştirmesi başarısız. Bellemin güncelleştirmesini yeniden denemeniz gerekiyor. Bir USB kablosunu hazır bulundurun ve daha fazla bilgi edinmek için yerel Epson Web sitenize gidin.

Yazdırma İşlemleriyle İlgili Sorun Giderme/ Kopyalama

Sorunu Teşhis Etme

Ürün sorun giderme işlemi iki adımda en iyi şekilde gerçekleştirilir: önce sorun teşhis edilir, sonra sorun giderilene kadar uygun çözümler uygulanır.

En sık rastlanan sorunları teşhis etmek ve gidermek için gerekli bilgiler çevrimiçi sorun giderme, kontrol paneli veya status monitor yardımcı programıyla sağlanır. Aşağıdaki ilgili bölüme bakın.

Yazdırma kalitesiyle ilgili özel bir sorun, yazdırma kalitesiyle ilgili olmayan bir yazdırma sorunu, bir kağıt besleme sorunu varsa ya da ürün çalışmıyorsa ilgili bölüme bakın.

Sorunu gidermek için yazdırma işlemi iptal etmeniz gerekir.

➔ [“Yazdırmayı iptal etme” sayfa 35](#)

Ürün durumunu denetleme

Yazdırma işlemi sırasında bir sorun meydana gelirse, status monitor penceresinde bir hata mesajı görüntülenir.

Ürünün mürekkep pedlerinin servis ömrünü bitirmek üzere olduğunu belirten bir hata mesajı belirirse, değiştirmek için Epson destek merkezine başvurun. Mürekkep pedleri değiştirilene kadar mesaj düzenli aralıklarla görüntülenir. Ürünün mürekkep pedleri dolduğunda, ürün durur ve yazdırmaya devam etmek için Epson destek merkezine başvurmanız gerekir.

Windows için

EPSON Status Monitor 3'e iki şekilde ulaşılabilir:

- Windows görev çubuğu öğenizde ürününün kısayol simgesini çift tıklatın. Görev çubuğu üzerine bir kısayol simgesi eklemek için, aşağıdaki bölüme bakın:
 - ➔ “Görev çubuğu öğesindeki kısayol simgesinden” sayfa 31
- Yazıcı sürücüsünü açın, **Maintenance (Bakım)** sekmesini tıklatın, sonra **EPSON Status Monitor 3** düğmesini tıklatın.

EPSON Status Monitor 3'ü açtığınızda, aşağıdaki pencere görüntülenir:

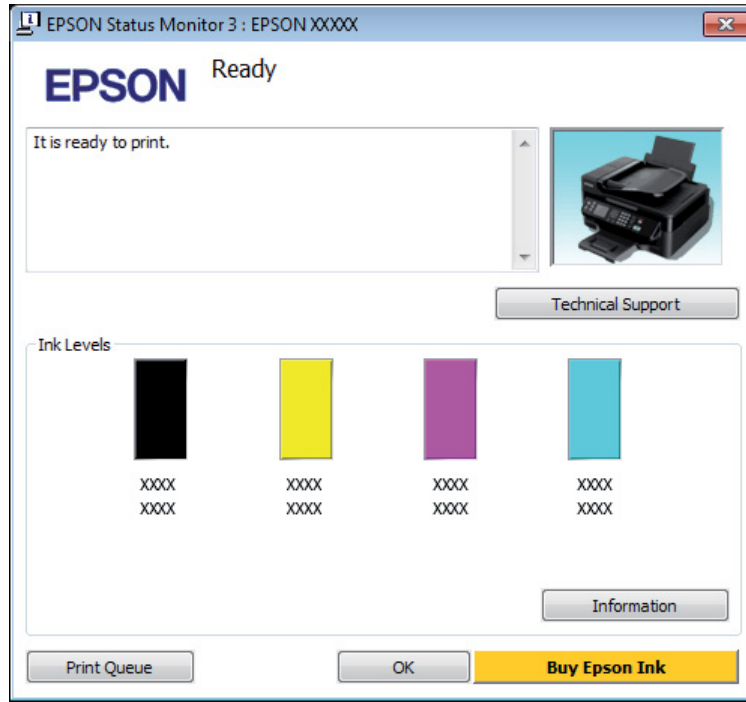

Not:

- EPSON Status Monitor 3 görüntülenmezse, yazıcı sürücüsüne gidip **Maintenance (Bakım)** sekmesini, sonra da **Extended Settings (Genişletilmiş Ayarlar)** düğmesini tıklatın. **Extended Settings (Genişletilmiş Ayarlar)** penceresinde, **Enable EPSON Status Monitor 3 (EPSON Status Monitor 3'ü Etkinleştir)** onay kutusunu işaretleyin.
- Mevcut ayarlarınıza bağlı olarak, basitleştirilmiş Status Monitor penceresi görüntülenebilir. Yukarıdaki pencereyi görüntülemek için, **Details (Ayrıntılar)** düğmesini tıklatın.

EPSON Status Monitor 3, aşağıdaki bilgileri verir:

Yazdırma İşlemleriyle İlgili Sorun Giderme/Kopyalama

- ❑ **Geçerli Durum:**
Mürekkep azaldıysa veya tükendiyse, **How to (Nasıl)** düğmesi EPSON Status Monitor 3 penceresinde görünür. **How to (Nasıl)** öğesi tıklatıldığında mürekkep kartuşu değiştirme talimatları görüntülenir ve mürekkep kartuşu tutucu mürekkep kartuşu değiştirme konumuna taşınır.
- ❑ **Ink Levels (Mürekkep Seviyeleri):**
EPSON Status Monitor 3, mürekkep kartuşlarının durumu hakkında grafik bir görüntü sunar.
- ❑ **Information (Bilgi):**
Takılan mürekkep kartuşlarıyla ilgili bilgileri **Information (Bilgi)** öğesini tıklatarak görebilirsiniz.
- ❑ **Technical Support (Teknik Destek):**
Epson teknik destek web sitesine erişmek için **Technical Support (Teknik Destek)** öğesini tıklatın.
- ❑ **Print Queue (Yazdırma Kuyruğu):**
Print Queue (Yazdırma Kuyruğu) öğesini tıklatarak Windows Spooler (Windows Biriktirici Sürücüsü) öğesini görüntüleyebilirsiniz.

Mac OS X için

EPSON Status Monitor öğesine erişmek için şu adımları izleyin.

- 1 Epson Printer Utility 4 uygulamasını açın.
➔ [“Mac OS X için yazıcı sürücüsüne erişim” sayfa 31](#)
- 2 EPSON Status Monitor simgesini tıklatın. EPSON Status Monitor görünür.

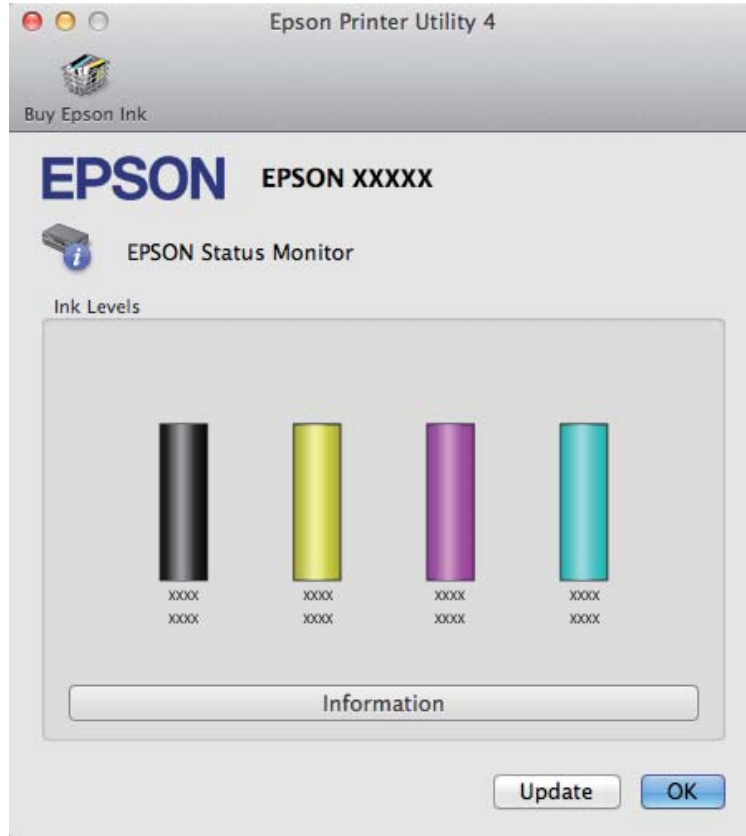

Yazdırma İşlemleriyle İlgili Sorun Giderme/Kopyalama

Bu yardımcı yazılımı kullanarak yazdırma öncesinde mürekkep kartuşu durumunu kontrol de edebilirsiniz. EPSON Status Monitor açıldığı anda, mürekkep kartuşu durumunu görüntüler. Mürekkep kartuşu durumunu güncelleştirmek için, **Update (Güncelleme)** ögesini tıklatın.

Mürekkep azaldığı ya da tükendiği zaman, **How to (Nasıl)** düğmesi görünür. **How to (Nasıl)** düğmesine tıkladığınızda, mürekkep kartuşu değiştirme işlemi boyunca EPSON Status Monitor size adım adım yol gösterecektir.



Kağıt Sıkışmaları



Dikkat:

Eliniz ürünün içindeyken kontrol panelindeki düğmelere asla dokunmayın.

Not:

- LCD ekranda veya yazıcı sürücüsünde bir mesajla sorulursa yazdırma işini iptal edin.
- Sıkışan kağıdı çıkardıktan sonra, LCD ekranda gösterilen düğmeye basın.

Sıkışan kağıdı ürünün içinden çıkarma

1 Tarayıcı ünitesini açın.

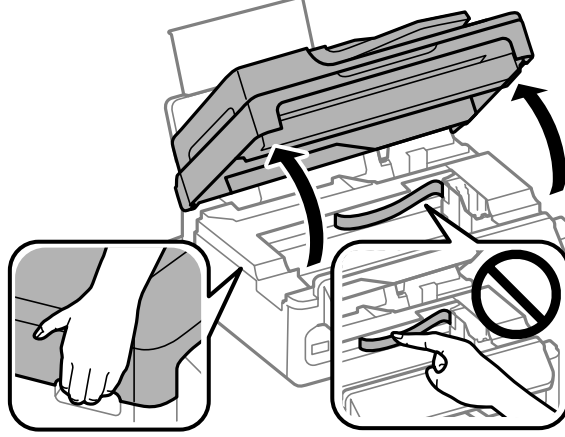

! Önemli:

Belge kapağı açırken tarayıcı ünitesini kaldırmayın.

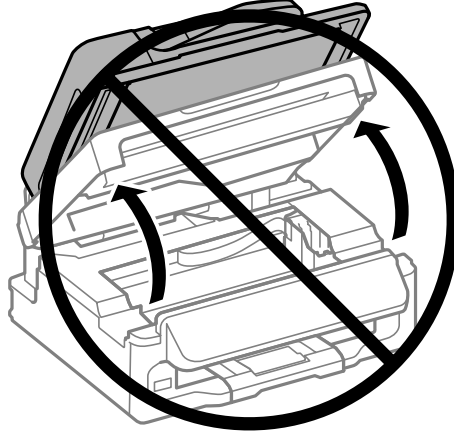

2 Yırtılan parçalar dahil olmak üzere içerideki tüm kağıtları çıkartın.

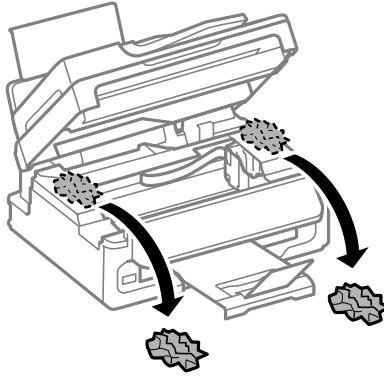

3 Tarayıcı ünitesini yavaşça kapatın.

Otomatik Belge Besleyiciden (OBB) sıkışan kağıdı çıkarma

Not:

Bu özelliğin kullanılabilirliği ürüne göre değişir.

1 Kağıt destesini OBB giriş tepsisinden alın.

2 ADF kapağını açın.

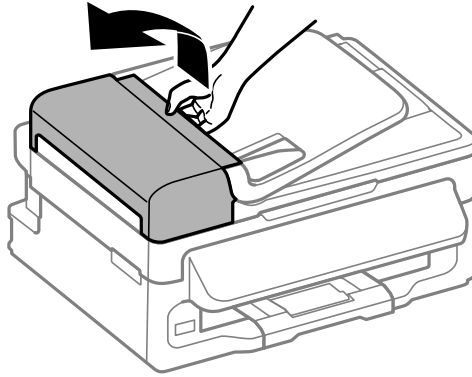

Önemli:

Sıkışan kağıdı çıkartmadan önce ADF'yi açtığınızdan emin olun. Kapağı açmazsanız, ürün hasar görebilir.

3 Sıkışan kağıdı dikkatlice çıkartın.

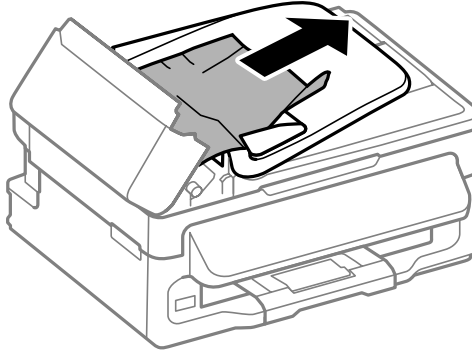

4 Otomatik Belge Besleyicisi'ni (ADF) açın.

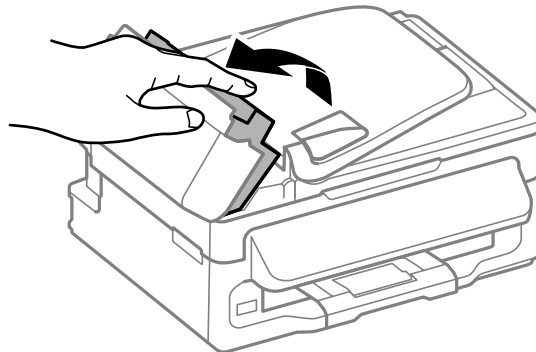

Yazdırma İşlemleriyle İlgili Sorun Giderme/Kopyalama

- 5 Yırtılan parçalar dahil olmak üzere içerideki tüm kağıtları çıkartın.

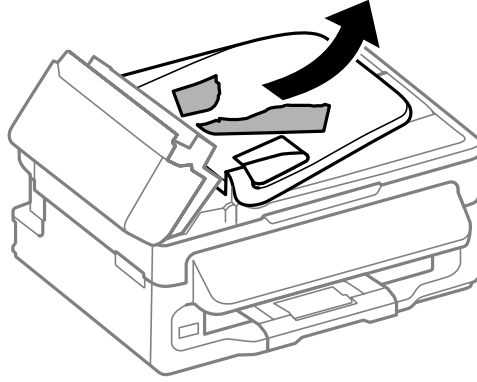

- 6 Otomatik Belge Besleyicisi'ni (ADF) kapatın.

- 7 OBB giriş tepsisini kaldırın.

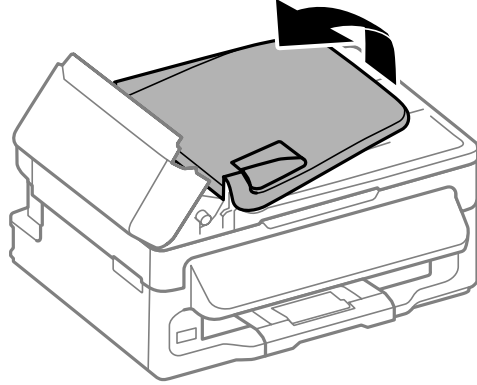

- 8 Sıkışan kağıdı dikkatlice çıkartın.

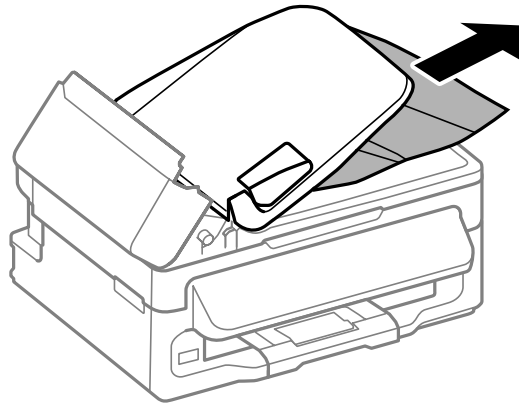

- 9 OBB giriş tepsisini orijinal konumuna döndürün ve OBB kapağını kapatın.

Kağıt sıkışmalarının önlenmesi

Kağıdınız sık sık sıkışıyor, aşağıdakilerden emin olun.

Yazdırma İşlemleriyle İlgili Sorun Giderme/Kopyalama

- Kağıt pürüzsüz, kıvrılmamış ya da kırışmamış.
- Yüksek kalitede kağıt kullanıyorsunuz.
- Arka kağıt besleyicisindeki kağıdın yazdırılacak yüzü yukarı bakıyor.
- Yüklemeden önce kağıt destesi havalandırıldı.
- Düz kağıtlar için, kenar kılavuzunun içindeki ▼ok işaretinin hemen altındaki çizgiyi aşacak şekilde kağıt yüklemeyin.
Epson özel ortamları için, sayfa sayısının ortam için belirtilen sınırdan az olduğundan emin olun.
➔ “Kağıt Seçme” sayfa 19
- Kenar kılavuzları, kağıdın kenarlarında doğru konumda.
- Ürün, her yöne doğru tabanından daha geniş olan düz ve sabit bir yüzey üzerinde. Ürün, eğimli bir yüzeye yerleştirildiğinde düzgün çalışmaz.

Kağıt sıkışmasından sonra yeniden yazdırma (sadece Windows için)





Kağıt sıkışmasından dolayı yazdırma işini iptal ettikten sonra, daha önceden yazdırılan sayfaları tekrar yazdırmadan yeniden yazdırma işlemi gerçekleştirebilirsiniz.

- 1 Kağıt sıkışması sorununu giderin.
➔ “Kağıt Sıkışmaları” sayfa 131
- 2 Yazıcı ayarlarına girin.
➔ “Windows için yazıcı sürücüsüne erişim” sayfa 30
- 3 Yazıcı sürücünüzün Main (Ana) penceresindeki **Print Preview (Baskı Önizleme)** onay kutusunu işaretleyin.
- 4 Yazdırmada kullanmak istediğiniz ayarları yapın.
- 5 Yazıcı ayarları penceresini kapatmak için **OK** düğmesini tıklatın ve ardından dosyanızı yazdırın. Print Preview (Baskı Önizleme) penceresi görünür.
- 6 Sol üst köşedeki sayfa listesi kutusunda daha önceden yazdırılmış olan bir sayfayı seçin, sonra Print Options (Yazdırma Seçenekleri) menüsünden **Remove Page (Sayfayı Kaldır)** öğesini seçin. Bu adımı daha önceden yazdırılan tüm sayfalar için tekrarlayın.
- 7 Print Preview (Baskı Önizleme) penceresinde **Print (Yazdır)** öğesini tıklatın.

Yazdırma Kalitesi Yardımı

Baskı kalitesiyle ilgili bir sorun varsa, sorunu aşağıdaki şekille karşılaştırın. Çıktularınıza en çok benzeyen resmin altındaki yazıyı tıklatın.

Yazdırma İşlemleriyle İlgili Sorun Giderme/Kopyalama

<p>enthaltene alle Aufdruck. W 5008 "Regel"</p> <p>İyi örnek</p>	 <p>İyi örnek</p>
<p>enthaltene alle Aufdruck. W 5008 "Regel"</p> <p>→ "Yatay çizgiler" sayfa 136</p>	<p>enthaltene alle Aufdruck. W 5008 "Regel"</p> <p>→ "Düşey çizgiler veya hizalamada hata" sayfa 137</p>
 <p>→ "Yatay çizgiler" sayfa 136</p>	 <p>→ "Düşey çizgiler veya hizalamada hata" sayfa 137</p>
 <p>→ "Yanlış veya eksik renkler" sayfa 137</p>	 <p>→ "Bulanık veya kirli çıktı" sayfa 138</p>

Yatay çizgiler

- ❑ Kağıdın yazdırılacak yüzünün (daha beyaz veya daha parlak tarafının) arka kağıt besleyicide yukarı doğru baktığından emin olun.
- ❑ Tıkanmış mürekkep püskürtme ucu varsa Kafa Temizleme yardımcı programını çalıştırın.
→ "Yazdırma Kafasını Temizleme" sayfa 112
- ❑ En iyi sonuçları almak için, mürekkep kartuşunu ambalajını açtıktan sonraki altı ay içinde kullanın.
- ❑ Orijinal Epson mürekkep kartuşları kullanmaya çalışın.
- ❑ LCD menüde veya yazıcı sürücüsünde seçilmiş olan kağıt tipinin ürüne yüklü durumdaki kağıt tipine uygun olduğundan emin olun.
→ "Kağıt Seçme" sayfa 19

Yazdırma İşlemleriyle İlgili Sorun Giderme/Kopyalama

- ❑ 2,5 cm aralıklarla çizgiler çıkıyorsa, Print Head Alignment (Yazdırma Kafası Hizalama) yardımcı programını çalıştırın.
➔ [“Yazdırma Kafasını Hizalama” sayfa 113](#)
- ❑ Kopyanızda Moiré (tarama çizgileri) deseni oluşursa, LCD menüsündeki **Küçült/Büyüt** ayarını değiştirin veya orijinalin yerini kaydırın.
- ❑ Kopyalama kalitesiyle ilgili bir sorun varsa, ürünün dışını temizleyin.
➔ [“Ürünün dış kısmını temizleme” sayfa 117](#)

Düşey çizgiler veya hizalamada hata

- ❑ Kağıdın yazdırılacak yüzünün (daha beyaz veya daha parlak tarafının) arka kağıt besleyicide yukarı doğru baktığından emin olun.
- ❑ Tıkanmış mürekkep püskürtme ucu varsa Kafa Temizleme yardımcı programını çalıştırın.
➔ [“Yazdırma Kafasını Temizleme” sayfa 112](#)
- ❑ Print Head Alignment (Yazdırma Kafası Hizalama) yardımcı programını çalıştırın.
➔ [“Yazdırma Kafasını Hizalama” sayfa 113](#)
- ❑ Windows'da, yazıcı sürücünüzün More Options (Daha Fazla Seçenek) penceresindeki **High Speed (Yüksek Hızlı)** onay kutusundaki işareti kaldırın. Ayrıntılar için çevrimiçi yardıma bakın.
Mac OS X için, High Speed Printing (Yüksek Hızda Yazdırma) içinden **Off (Kapalı)** ögesini seçin. High Speed Printing (Yüksek Hızda Yazdırma) ögesini görüntülemek için, aşağıdaki menüleri tıklattın: **System Preferences (Sistem Tercihleri)**, **Print & Scan (Yazdırma ve Tarama)** (Mac OS X 10.7 için) veya **Print & Fax (Kağıda Dökme ve Faks)** (Mac OS X 10.6 veya 10.5 için), ürününüz (Printers (Yazıcılar) liste kutusunda), **Options & Supplies (Seçenekler ve Malzemeler)** ve sonra **Driver (Sürücü)**.
- ❑ LCD menüde veya yazıcı sürücüsünde seçilmiş olan kağıt tipinin ürüne yüklü durumdaki kağıt tipine uygun olduğundan emin olun.
➔ [“Kağıt Seçme” sayfa 19](#)
- ❑ Kopyalama kalitesiyle ilgili bir sorun varsa, ürünün dışını temizleyin.
➔ [“Ürünün dış kısmını temizleme” sayfa 117](#)

Yanlış veya eksik renkler

- ❑ Windows'da, yazıcı sürücünüzün Main (Ana) penceresindeki **Grayscale (Griölçek)** ayarındaki işareti kaldırın. Mac OS X için, yazıcı sürücünüzdeki Print (Yazdır) iletişim kutusundaki Print Settings (Yazdırma Ayarları) içindeki **Grayscale (Griölçek)** ayarını temizleyin. Ayrıntılar için çevrimiçi yardıma bakın.
- ❑ Renk ayarlarını uygulamanızdan ya da yazıcı sürücü ayarlarından değiştirin. Windows'da, More Options (Daha Fazla Seçenek) penceresini kontrol edin. Mac OS X için, Print (Yazdır) iletişim kutusundan Color Options (Renk Seçenekleri) iletişim kutusunu denetleyin. Ayrıntılar için çevrimiçi yardıma bakın.
- ❑ Tıkanmış mürekkep püskürtme ucu varsa Kafa Temizleme yardımcı programını çalıştırın.
➔ [“Yazdırma Kafasını Temizleme” sayfa 112](#)

Yazdırma İşlemleriyle İlgili Sorun Giderme/Kopyalama

- ❑ Bir mürekkep kartuşunu yeni değiştirdiyseniz, kutunun üzerindeki son kullanma tarihinin geçmediğinden emin olun. Ürünü çok uzun süre kullanmadıysanız, Epson, mürekkep kartuşlarını değiştirmenizi tavsiye eder.
➔ “Mürekkep Kartuşu Değiştirme” sayfa 105
- ❑ Orijinal Epson mürekkep kartuşları veya Epson tarafından önerilen kağıtları kullanmaya çalışın.

Bulanık veya kirli çıktı

- ❑ Orijinal Epson mürekkep kartuşları veya Epson tarafından önerilen kağıtları kullanmaya çalışın.
- ❑ Ürünün, her yöne doğru tabanından daha geniş olan düz ve sabit bir yüzey üzerinde bulunmasına dikkat edin. Ürün, eğimli bir yüzeye yerleştirildiğinde düzgün çalışmaz.
- ❑ Kağıdınızın hasar görmüş, kirli veya çok eski olmadığından emin olun.
- ❑ Kağıdınızın kuru ve yazdırılacak yüzünün (daha beyaz veya daha parlak tarafının) arka kağıt besleyicisinde yukarı doğru baktığından emin olun.
- ❑ Kağıt yazdırılabilir yüzüne doğru kıvrılmışsa, düzleştirin veya ters yöne doğru hafifçe kıvrın.
- ❑ LCD menüde veya yazıcı sürücüsünde seçilmiş olan kağıt tipinin ürüne yüklü durumdaki kağıt tipine uygun olduğundan emin olun.
➔ “Kağıt Seçme” sayfa 19
- ❑ Her yaprağı basıldııkça çıktı tepsisinden alın.
- ❑ Parlak cilalı kağıtların basılı yüzlerine dokunmayın ve hiçbir şey temas ettirmeyin. Çıktılarınızı ele almak için, kağıt ile verilen talimatları izleyin.
- ❑ Tıkanmış mürekkep püskürtme ucu varsa Kafa Temizleme yardımcı programını çalıştırın.
➔ “Yazdırma Kafasını Temizleme” sayfa 112
- ❑ Yazdırma Kafası Hizalama yardımcı programını çalıştırın.
➔ “Yazdırma Kafasını Hizalama” sayfa 113
- ❑ Yazdırma sonrasında kağıda mürekkep bulaşıyorsa, ürünün içini temizleyin.
➔ “Ürünün iç kısmını temizleme” sayfa 118
- ❑ Kopyalama kalitesiyle ilgili bir sorun varsa, ürünün dışını temizleyin.
➔ “Ürünün dış kısmını temizleme” sayfa 117

Çeşitli Çıktı Sorunları

Yanlış veya bozuk karakterler

- ❑ Geciktirilen yazdırma işlerini silin.
➔ “Yazdırmayı iptal etme” sayfa 35
- ❑ Ürünü ve bilgisayarı kapatın. Ürünün arabirim kablosunun sıkıca takıldığından emin olun.

Yazdırma İşlemleriyle İlgili Sorun Giderme/Kopyalama

- Yazıcı sürücüsünü kaldırın, sonra tekrar yükleyin.
➔ “Yazılımınızın Kaldırılması” sayfa 121

Yanlış kenar boşlukları

- Arka kağıt besleyicisine kağıdın düzgün yüklendiğinden emin olun.
➔ “Kağıt ve Zarflar Yükleme” sayfa 22
- Uygulamanızdaki kenar boşluğu ayarlarını kontrol edin. Kenar boşluklarının sayfanın yazdırılabilir alanı içinde olduğundan emin olun.
➔ “Yazdırılabilir alan” sayfa 157
- Yazıcı sürücüsü ayarlarının, kullandığınız kağıt boyutuna uygun olduğundan emin olun.
Windows için, Main (Ana) penceresini denetleyin.
Mac OS X için, Page Setup iletişim kutusunu veya Print (Yazdır) iletişim kutusunu kontrol edin.
- Yazıcı sürücüsünü kaldırın, sonra tekrar yükleyin.
➔ “Yazılımınızın Kaldırılması” sayfa 121

Çıktıda hafif eğiklik var

- Arka kağıt besleyicisine kağıdın düzgün yüklendiğinden emin olun.
➔ “Kağıt ve Zarflar Yükleme” sayfa 22
- yazıcı sürücünüzde Main (Ana) penceresinde Quality (Kalite) içinde **Draft (Taslak)** seçildiyse (Windows için) veya Print Settings (Yazdırma Ayarları) içinde Print Quality (Baskı Kalitesi) içinde (Mac OS X için) **Fast Economy (Hızlı Ekonomi)** seçildiyse başka bir ayar seçin.

Kopyalanan görüntünün boyutu veya konumu yanlış

- Kontrol panelinde seçili kağıt boyutu, düzen veya küçült/büyüt ayarının kullanılan kağıtla eşleştiğinden emin olun.
- Kopyanın kenarları kırılıyorsa, orijinali, köşeden biraz uzaklaştırın.
- Tarayıcı camını temizleyin.
➔ “Ürünün dış kısmını temizleme” sayfa 117

Ters görüntü

- Windows'da, yazıcı sürücünüzün More Options (Daha Fazla Seçenek) penceresindeki **Mirror Image (Ayna Yansıması)** onay kutusundaki işareti kaldırın veya uygulamanızdaki Mirror Image (Ayna Yansıması) ayarını kapatın.
Mac OS X için, yazıcı sürücünüzün Print (Yazdır) iletişim kutusundaki **Print Settings (Yazdırma Ayarları)** içindeki **Mirror Image (Ayna Yansıması)** onay kutusunu temizleyin veya uygulamanızdaki Mirror Image (Ayna Yansıması) ayarını kapatın.
Talimatlar için, yazıcı sürücüsü ya da uygulamanızla ilgili çevrimiçi yardıma bakın.
- Yazıcı sürücüsünü kaldırın, sonra tekrar yükleyin.
➔ “Yazılımınızın Kaldırılması” sayfa 121

Boş sayfa yazdırma

- ❑ Yazıcı sürücüsü ayarlarının, kullandığınız kağıt boyutuna uygun olduğundan emin olun. Windows için, Main (Ana) penceresini denetleyin. Mac OS X için, Page Setup iletişim kutusunu veya Print (Yazdır) iletişim kutusunu kontrol edin.
- ❑ Windows'da, yazıcı sürücüsünün Maintenance (bakım) penceresindeki **Extended Settings (Genişletilmiş Ayarlar)** düğmesini tıklayıp **Skip Blank Page (Boş Sayfayı Atla)** ayarını işaretleyin. Mac OS X için, Skip Blank Page (Boş Sayfayı Atla) içinden **On (Açık)** öğesini seçin. Skip Blank Page (Boş Sayfayı Atla) öğesini görüntülemek için, aşağıdaki menüleri tıklayın: **System Preferences (Sistem Tercihleri)**, **Print & Scan (Yazdırma ve Tarama)** (Mac OS X 10.7 için) veya **Print & Fax (Kağıda Dökme ve Faks)** (Mac OS X 10.6 veya 10.5 için), ürününüz (Printers (Yazıcılar) liste kutusunda), **Options & Supplies (Seçenekler ve Malzemeler)** ve sonra **Driver (Sürücü)**.
- ❑ Yazıcı sürücüsünü kaldırın, sonra tekrar yükleyin.
 - ➔ [“Yazılımınızın Kaldırılması” sayfa 121](#)

Yazdırılan taraf kirli veya zedelenmiş çıkıyor

- ❑ Kağıt yazdırılabilir yüzüne doğru kıvrılmışsa, düzleştirin veya ters yöne doğru hafifçe kıvrın.
- ❑ Tarayıcı camına herhangi bir belge koymadan birkaç kopya alın.
 - ➔ [“Ürünün iç kısmını temizleme” sayfa 118](#)
- ❑ Yazıcı sürücüsünü kaldırın, sonra tekrar yükleyin.
 - ➔ [“Yazılımınızın Kaldırılması” sayfa 121](#)

Yazdırma çok yavaş

- ❑ LCD menüde veya yazıcı sürücüsünde seçilmiş olan kağıt tipinin ürüne yüklü durumdaki kağıt tipine uygun olduğundan emin olun.
 - ➔ [“Kağıt Seçme” sayfa 19](#)
- ❑ Windows'da, yazıcı sürücüsünün Main (Ana) penceresinde daha düşük bir **Quality (Kalite)** ayarı seçin. Mac OS X için Print Settings (Yazdırma Ayarları) iletişim kutusunda yazıcı sürücünüzün Print (Yazdır) iletişim kutusundakinden daha düşük bir Print Quality (Baskı Kalitesi) seçin.
 - ➔ [“Windows için yazıcı sürücüsüne erişim” sayfa 30](#)
 - ➔ [“Mac OS X için yazıcı sürücüsüne erişim” sayfa 31](#)
- ❑ Gereksiz uygulamaları kapatın.
- ❑ Uzun bir süre boyunca aralıksız yazdırırsanız, yazdırma işlemi çok yavaşlayabilir. Bunun nedeni, yazdırma hızını düşürmek ve ürün mekanizmasının aşırı ısınmasını ve hasar görmesini önlemektir. Böyle bir durumda, yazdırma işlemine devam edebilirsiniz, ancak durmanızı ve ürünü açık durumda en az 30 dakika kullanmadan bırakmanızı öneririz. (Ürün, kapalı olarak bekletilirse eski haline dönmez.) Tekrar başlattıktan sonra, ürün normal hızda yazdıracaktır.
- ❑ Yazıcı sürücüsünü kaldırın, sonra tekrar yükleyin.
 - ➔ [“Yazılımınızın Kaldırılması” sayfa 121](#)

Yazdırma İşlemleriyle İlgili Sorun Giderme/Kopyalama

Yukarıda açıklanan yöntemlerin tümünü denediyseniz ve sorunu çözemediyseniz, aşağıdaki bölüme bakın:

➔ [“Yazdırma Hızını Artırma \(Yalnızca Windows İçin\)” sayfa 144](#)

Kağıt Doğru Beslenmiyor

Kağıt yerleşmemiş

Kağıt destesini çıkarın ve aşağıdakilerden emin olun:

- Kağıt kıvrılmamış ya da katlanmamış.
- Kağıt çok eski değil. Daha fazla bilgi için kağıtla birlikte verilen talimatlara bakın.
- Düz kağıtlar için, kenar kılavuzunun içindeki ▼ ok işaretinin hemen altındaki çizgiyi açacak şekilde kağıt yüklemeyin.
Epson özel ortamları için, sayfa sayısının ortam için belirtilen sınırdan az olduğundan emin olun.
➔ [“Kağıt Seçme” sayfa 19](#)
- Kağıt ürünün içine sıkışmamış. Sıkıştıysa, sıkışan kağıdı çıkarın.
➔ [“Kağıt Sıkışmaları” sayfa 131](#)
- Mürekkep kartuşları bitmemiş. Bir kartuş boşaldıysa, değiştirin.
➔ [“Mürekkep Kartuşu Değiştirme” sayfa 105](#)
- Kağıtla birlikte verilen özel yükleme talimatlarına uydunuz.

Çoklu sayfa yerleştirme

- Düz kağıtlar için, kenar kılavuzunun içindeki ▼ ok işaretinin hemen altındaki çizgiyi açacak şekilde kağıt yüklemeyin.
Epson özel ortamları için, sayfa sayısının ortam için belirtilen sınırdan az olduğundan emin olun.
➔ [“Kağıt Seçme” sayfa 19](#)
- Kenar kılavuzlarının kağıdın kenarlarında doğru konumda olduğundan emin olun.
- Kağıdın kıvrılmamış ya da katlanmamış olduğundan emin olun. Kıvrılmış ya da katlanmışsa, yüklemeyen önce düzleştirin ya da ters tarafa doğru hafifçe kıvrın.
- Kağıt destesini çıkarın ve kağıdın çok ince olmadığından emin olun.
➔ [“Kağıt” sayfa 156](#)
- Sayfaları birbirinden ayırmak için kağıt destesinin kenarlarını havalandırın sonra kağıdı tekrar yükleyin.
- Bir dosyanın birçok kopyası yazdırılacaksa, yazıcı sürücüsündeki Copies (Kopya Sayısı) ayarını aşağıdaki gibi denetleyin ve uygulamanıza da bakın.
Windows'da, Main (Ana) penceresindeki Copies (Kopya Sayısı) ayarını kontrol edin.
Mac OS X, Print (Yazdır) iletişim kutusundaki Copies (Kopya Sayısı) ayarını işaretleyin.

Kağıt hatalı yüklenmiş

Kağıdı ürüne uzak kalacak şekilde yerleştirdiyse, ürün kağıdı düzgün şekilde besleyemez. Ürünü kapatın ve kağıtları çıkarın. Sonra, ürünü açın ve kağıdı düzgün bir şekilde yeniden yükleyin.

Kağıt tam olarak çıkarılamıyor ya da kırışıyor

- Kağıt tamamen çıkmazsa, kağıdı çıkartmak için  düğmelerinden birine basın. Kağıt ürün içerisinde sıkışıp kaldıysa aşağıdaki bölümde belirtilenlere uygun olarak kağıdı çıkartın.
➔ “Kağıt Sıkışmaları” sayfa 131
- Kağıt çıkacağı sırada buruştuysa, nemli ya da çok ince olabilir. Yeni bir kağıt destesi yükleyin.

Not:

Kullanmadığımız kağıtları orijinal paketinde ve kuru bir yerde saklayın.

Ürün Yazdırmıyor

Bütün ışıklar kapalı

- Ürünün açık olduğundan emin olmak için  düğmesine basın.
- Güç kablosunun sıkıca takıldığından emin olun.
- Prizin çalışır durumda olduğundan ve bir duvar şalteri ya da zamanlayıcı tarafından kontrol edilmediğinden emin olun.

Sadece güç ışığı yanıyor

- Ürünü ve bilgisayarı kapatın. Ürünün arabirim kablosunun sıkıca takıldığından emin olun.
- USB arabirimi kullanıyorsanız, kablonuzun USB veya Hi-Speed USB standartlarıyla uyumlu olduğundan emin olun.
- Ürünü bilgisayarınıza bir USB hub ile bağlıyorsanız, ürünü bilgisayarınızdan gelen ilk katman hub'a bağlayın. Yazıcı sürücünüz hala bilgisayarınızda tanınmadıysa, ürünü USB hub olmadan doğrudan bilgisayarınıza bağlamayı deneyin.
- Ürünü bilgisayarınıza bir USB hub ile bağlıyorsanız, USB hub aygıtınızın bilgisayarınız tarafından tanındığından emin olun.
- Büyük bir görüntü basmayı deniyorsanız, bilgisayarınızın belleği yeterli olmayabilir. Görüntünün çözünürlüğünü azaltmayı ya da görüntüyü daha küçük boyutta yazdırmayı deneyin. Bilgisayarınıza, daha fazla bellek takmanız gerekebilir.
- Windows kullanıcıları Windows Spooler (Windows Biriktirici Sürücüsü) içinden geciktirilen yazdırma işlerini temizleyebilirler.
➔ “Yazdırmayı iptal etme” sayfa 35

Yazdırma İşlemleriyle İlgili Sorun Giderme/Kopyalama

- ❑ Yazıcı sürücüsünü kaldırın, sonra tekrar yükleyin.
➔ “Yazılımınızın Kaldırılması” sayfa 121

Kartuşu değiştirdikten sonra bir mürekkep hatası meydana geldi

- 1 Tarayıcı ünitesini açın.

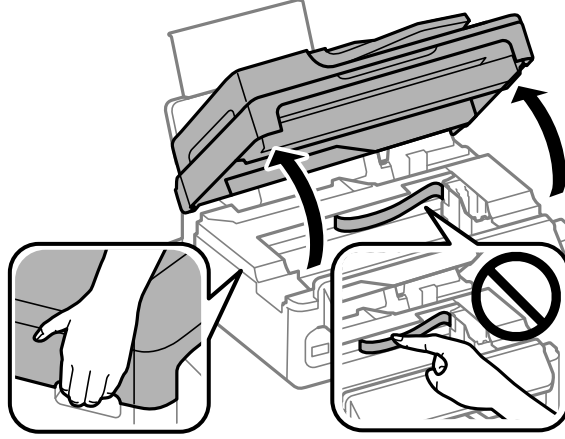

! Önemli:
Belge kapağı açıkken tarayıcı ünitesini kaldırmayın.

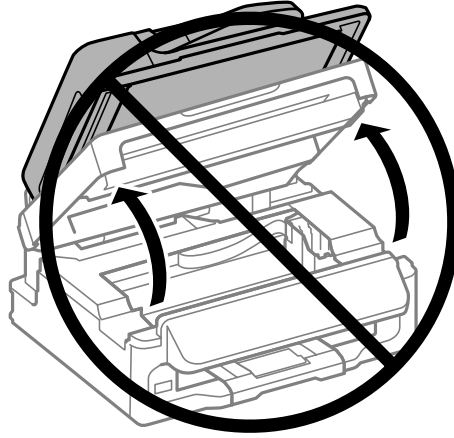

- 2 Mürekkep kartuşu tutucusunun mürekkep kartuşu değiştirme konumunda olduğundan emin olun.

Not:
Mürekkep kartuşu tutucusu sağ uzak konumdaysa, ≡ ögesine basın, **Bakım** ögesini seçin ve sonra **Mürekkep Kartuşu Değiştirme İşlemi** ögesini seçin.

Yazdırma İşlemleriyle İlgili Sorun Giderme/Kopyalama

- 3** Mürekkep kartuşunu çıkarıp tekrar takın ve ardından mürekkep kartuşu takma işlemine devam edin. Mürekkep kartuşlarının üst yüzeylerinin hizalandığından emin olun.

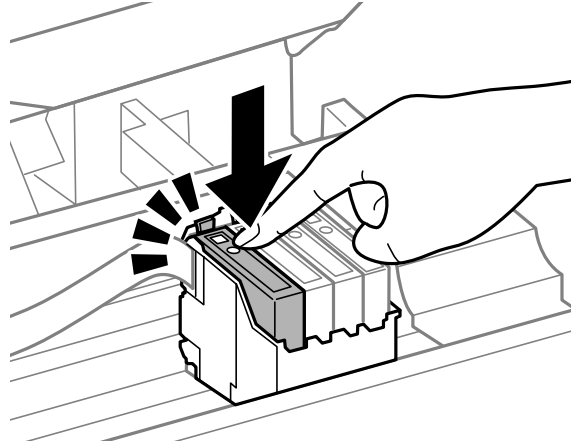

- 4** Tarayıcı ünitesini yavaşça kapatın ve kontrol panelinde **OK** ögesine basın.

Yazdırma Hızını Artırma (Yalnızca Windows İçin)

Yazdırma hızı çok yavaş olduğunda, Extended Settings (Genişletilmiş Ayarlar) penceresindeki belirli ayarlar seçilerek artırılabilir. Yazıcı sürücünüzün Maintenance (Bakım) penceresindeki **Extended Settings (Genişletilmiş Ayarlar)** düğmesini tıklayın.

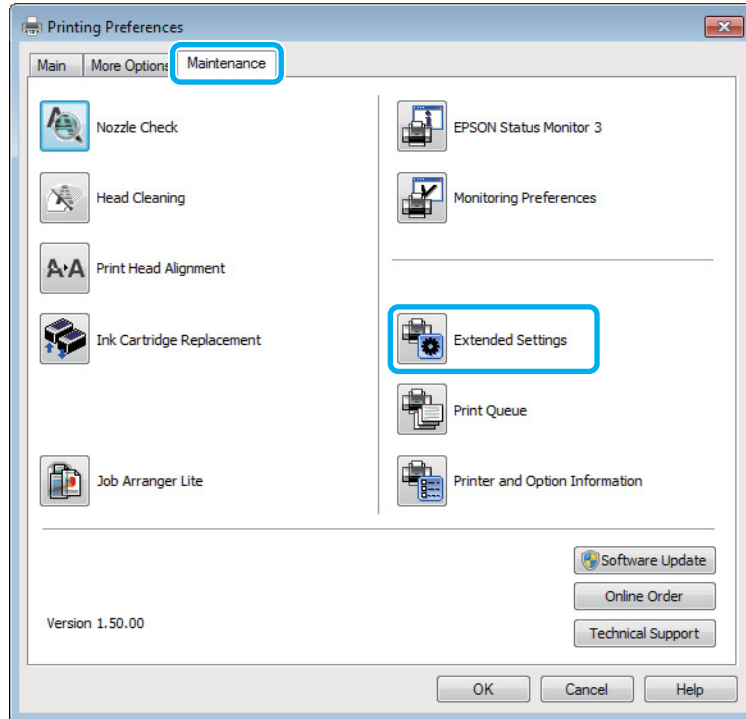

Yazdırma İşlemleriyle İlgili Sorun Giderme/Kopyalama

Aşağıdaki iletişim kutusu görüntülenir.

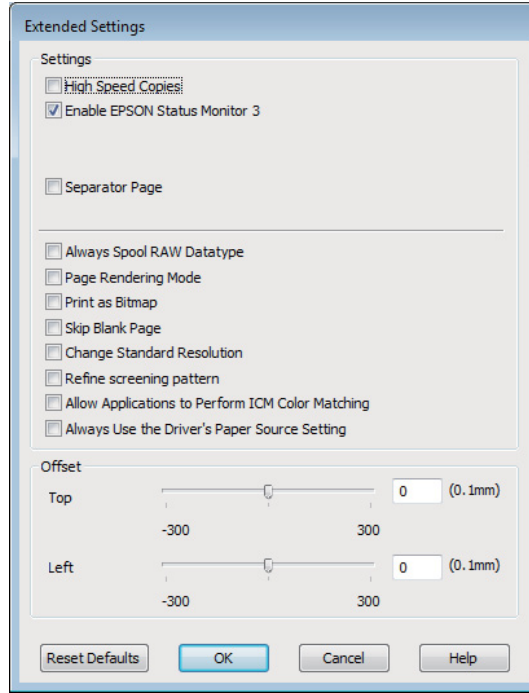

Aşağıdaki onay kutuları seçilerek yazdırma hızı artırılabilir.

- High Speed Copies (Yüksek Hızlı Kopyalar)
- Always spool RAW datatype (Her zaman RAW veri biçimini kuyruğa at)
- Page Rendering Mode (Sayfa Oluşturma Modu)
- Print as Bitmap (Biteşlem Olarak Yazdır)

Her bir öge hakkında daha ayrıntılı bilgi için çevrimiçi yardıma başvurun.

Diğer Sorunlar

Düz kağıtları sessizce yazdırma

Kağıt türü olarak düz kağıt seçildiğinde ve yazıcı sürücüsündeki kalite için Standard (Standart) (Windows) veya Normal (Mac OS X) seçildiğinde, ürün yüksek hızda yazdırır. Daha sessiz bir çalışma için Quiet Mode (Sessiz Modu) ögesini seçmeyi deneyin; bu yazdırma hızını düşürür.

Windows'da, yazıcı sürücünüzün Main (Ana) penceresinde Quiet Mode (Sessiz Modu) onay kutusunu işaretleyin. Mac OS X için, Quiet Mode (Sessiz Modu) içinden **On (Açık)** ögesini seçin. Quiet Mode (Sessiz Modu) ögesini görüntülemek için, aşağıdaki menüleri tıklattın: **System Preferences (Sistem Tercihleri)**, **Print & Scan (Yazdırma ve Tarama)** (Mac OS X 10.7 için) veya **Print & Fax (Kağıda Dökme ve Faks)** (Mac OS X 10.6 veya 10.5 için), ürününüz (Printers (Yazıcılar) liste kutusunda), **Options & Supplies (Seçenekler ve Malzemeler)** ve sonra **Driver (Sürücü)**.

Tarama İşlemleriyle İlgili Sorun Giderme

LCD Ekran Üzerindeki İletilerle veya Durum Işığı ile Gösterilen Sorunlar

- Ürünün bilgisayarınıza düzgün bağlandığından emin olun.
- Ürünü kapatın ve tekrar açın. Sorun çözülmemişse, ürün arızalı olabilir ya da tarayıcı birimindeki ışık kaynağının değiştirilmesi gerekebilir. Satıcınıza başvurun.
- Tarama yazılımının tam olarak yüklendiğinden emin olun. Tarama yazılımının yüklenmesi ile ilgili talimatlar için kağıt kılavuzuna bakın.

Tarama Başlatılırken Oluşan Sorunlar

- Durum ışığını kontrol edin ve ürünün taramaya hazır olduğundan emin olun.
- Kablolarınızın ürüne ve çalışır durumdaki bir elektrik prizine sıkıca takıldığından emin olun. Gerekirse, başka bir elektrikli aygıtta takıp açarak ürününüzün AC adaptörünü test edin.
- Ürünü ve bilgisayarı kapatın, daha sonra aralarındaki arayüz kablo bağlantısının düzgün yapıldığından emin olun.
- Taramaya başlarken bir tarayıcı listesi görünürse, doğru ürünü seçtiğinizden emin olun.

Windows:

EPSON Scan simgesini kullanarak Epson Scan başlatıldığında ve Select Scanner (Tarayıcı Seç) listesi görüldüğünde, ürününüzün modelini seçtiğinizden emin olun.

Mac OS X:

Applications (Uygulamalar) klasöründen Epson Scan ögesini başlattığınızda ve Select Scanner (Tarayıcı Seç) listesi görüntülediğinde, ürününüzün modelini seçtiğinizden emin olun.

- Ürünü sadece doğrudan bilgisayarın harici USB bağlantı noktasına veya tek bir USB hub üzerinden bağlayın. Ürün, bilgisayara birden çok USB hub üzerinden bağlandığında düzgün çalışmayabilir. Sorun devam ederse, ürünü doğrudan bilgisayara bağlamayı deneyin.
- Bilgisayarınıza birden fazla ürün bağlanmışsa, çalışmayabilir. Yalnızca kullanmak istediğiniz ürünü bağlayın ve yeniden taramayı deneyin.
- Tarama yazılımı düzgün çalışmazsa, önce bu yazılımı kaldırın, sonra kağıt kılavuzunda açıklandığı şekilde tekrar kurun.
➔ [“Yazılımınızın Kaldırılması” sayfa 121](#)

Otomatik Belge Besleyici (ADF) Kullanımı

- OBB ışığını denetleyin ve OBB'nin taramaya hazır olduğundan emin olun.

Tarama İşlemleriyle İlgili Sorun Giderme

- Tarayıcı camında hiç orijinal olmadığından emin olun.
- Belge kapağı ya da ADF kapağı açıksa, bunu kapatın ve yeniden taramayı deneyin.
- Epson Scan'de **Office Mode (Ofis Modu)** veya **Professional Mode (Profesyonel Mod)** ögesini seçtiğinizden emin olun.
- Kablolarınızın ürüne ve çalışır durumdaki bir elektrik prizine sıkıca takıldığından emin olun.
- OBB ışığı açıksa ve orijinaleriniz beslenmezse, tarayıcı camının sol ön köşesindeki deliğin içinde yabancı bir nesnenin olmadığını denetleyin.

Düğmeyi kullanma

Not:

Ürüne bağlı olarak, bu düğme kullanıldığında tarama işlevi kullanılamayabilir.

- Bu düğmeye bir program atayıp atmadığınızı kontrol edin.
➔ [“Epson Event Manager” sayfa 67](#)
- Epson Scan ve Epson Event Manager öğelerinin düzgün yüklendiğinden emin olun.
- Epson Yazılımını kurarken ya da daha sonra Windows Security Alert (Windows Güvenlik Uyarısı) penceresinde **Keep Blocking (Engellemeye Devam Et)** düğmesini tıkladıysanız, Epson Event Manager engellemesini kaldırın.
➔ [“Engeli kaldırma Epson Event Manager” sayfa 147](#)
- Mac OS X:
Ayrıca oturumu, tarayıcı yazılımını yükleyen kullanıcı olarak açtığınızdan emin olun. Diğer kullanıcılar ilk olarak Applications (Uygulamalar) klasöründeki Epson Scanner Monitor uygulamasını başlatmalı ve sonra taramak için bir düğmeye basmalıdır.

Engeli kaldırma Epson Event Manager

1 **Start (Başlat)** veya başlat düğmesini tıklatın ve sonra **Control Panel (Denetim Masası)** üzerine gelin.

2 Aşağıdakilerden birini yapın.

- Windows 7:
System and Security (Sistem ve Güvenlik) şikkını seçin.
- Windows Vista:
Security (Güvenlik) şikkını seçin.
- Windows XP:
Security Center (Güvenlik Merkezi) şikkını seçin.

Tarama İşlemleriyle İlgili Sorun Giderme

3

Aşağıdakilerden birini yapın.

- Windows 7 ve Windows Vista:
Allow a program through Windows Firewall (Programın Windows Güvenlik Duvarı'nı aşmasına izin ver) şikkını seçin.
- Windows XP:
Windows Firewall (Windows Güvenlik Duvarı) şikkını seçin.

4

Aşağıdakilerden birini yapın.

- Windows 7:
EEventManager Application için olan onay kutusunun Allowed programs and features (İzin verilen programlar ve özellikler) listesinde seçildiğini onaylayın.
- Windows Vista:
Exceptions (Özel Durumlar) sekmesini tıklatın ve sonra Program or port (Program veya bağlantı noktası) listesinde **EEventManager Application** için onay kutusunun seçildiğini onaylayın.
- Windows XP:
Exceptions (Özel Durumlar) sekmesini tıklatın ve sonra Programs and Services (Programlar ve Hizmetler) listesinde **EEventManager Application** için onay kutusunun seçildiğini onaylayın.

5

OK düğmesini tıklatın.

Epson Scan sürücüsü dışındaki tarama yazılımlarının kullanılması

- Adobe Photoshop Elements gibi herhangi bir TWAIN uyumlu program kullanıyorsanız, Scanner (Tarayıcı) veya Source (Kaynak) ayarı olarak doğru ürünün seçildiğinden emin olun.
- Adobe Photoshop Elements gibi TWAIN uyumlu tarama programlarını kullanarak tarama yapamıyorsanız, TWAIN uyumlu tarama programını önce kaldırın, sonra tekrar kurun.
➔ [“Yazılımınızın Kaldırılması” sayfa 121](#)

Kağıt Beslemede Sorunlar

Kağıt kirleniyor

Ürünü temizlemeniz gerekiyor olabilir.

➔ [“Ürünü Temizleme” sayfa 117](#)

Birden fazla kağıt yaprağı besleniyor

- Desteklenmemiş kağıt yüklerseniz, ürün aynı anda birden fazla kağıt yaprağını besleyebilir.
➔ [“Otomatik Belge Besleyici \(ADF\) teknik özellikleri” sayfa 159](#)
- Ürünü temizlemeniz gerekiyor olabilir.
➔ [“Ürünü Temizleme” sayfa 117](#)

Otomatik Belge Besleyici'de (OBB) kağıt sıkışması

ADF içinde sıkışmış kağıdı çıkarın.

➔ [“Otomatik Belge Besleyiciden \(OBB\) sıkışan kağıdı çıkarma” sayfa 133](#)

Tarama Süresi Sorunları

- Hi-Speed USB (yüksek hızlı USB) bağlantı noktaları olan bilgisayarlar tarama işlemini harici USB bağlantı noktaları olan bilgisayarlardan daha hızlı yapabilir. Tarayıcınızla Hi-Speed USB bağlantı noktası kullanıyorsanız, sistem gereksinimlerini karşıladığından emin olun.
 - ➔ [“Sistem Gereksinimleri” sayfa 155](#)
- Yüksek çözünürlükte tarama daha uzun zaman alır.

Taranan Görüntülerle İlgili Sorunlar

Tarama kalitesi tatmin edici değil

Tarama kalitesi mevcut ayarlar değiştirilerek ya da taranan görüntü ayarlanarak iyileştirilebilir.

➔ [“Görüntü Ayarlama Özellikleri” sayfa 48](#)

Orijinal belgenizin arkasındaki bir görüntü taranan görüntüde beliriyor

Orijinal belgeniz ince kağıda yazdırılmışsa, ürün arkadaki görüntüleri görebilir ve taranan görüntünüzde bu görüntüler belirebilir. Orijinal belgeyi arkasına bir parça siyah kağıt yerleştirerek taramayı deneyin. Ayrıca orijinaliniz için Document Type (Belge Türü) ve Image Type (Görüntü Türü) ayarının doğru olduğundan emin olun.

Karakterler bozuluyor veya bulanıklaşıyor

- Office Mode (Ofis Modu) veya Home Mode (Ev Modu) içinde, **Text Enhancement (Metin Geliştirme)** onay kutusunu seçin.
- Threshold (Eşik) ayarını ayarlayın.

Home Mode (Ev Modu):

Image Type (Görüntü Türü) ayarı olarak **Black&White (Siyah Beyaz)** ögesini seçin, **Brightness (Parlaklık)** düğmesini tıklatın ve sonra Threshold (Eşik) ayarını ayarlamaya çalışın.

Office Mode (Ofis Modu):

Image Type (Görüntü Türü) ayarı olarak **Black&White (Siyah Beyaz)** ögesini seçin ve sonra Threshold (Eşik) ayarını ayarlamaya çalışın.

Professional Mode (Profesyonel Mod):

Image Type (Görüntü Türü) ayarı olarak **Black & White (Siyah Beyaz)** ögesini seçin ve **Image Type (Görüntü Türü)** yanındaki + (Windows) veya ► (Mac OS X) düğmesini tıklatın. Gereken Image Option (Görüntü Seçeneği) ayarlarını yapın, sonra Threshold (Eşik) ayarını yapmayı deneyin.

Tarama İşlemleriyle İlgili Sorun Giderme

- Çözünürlük ayarını artırın.

Karakterler düzenlenebilir metne dönüştürüldüğünde doğru şekilde tanınmıyor (OCR)

Belgeyi, tarayıcı camı üzerine düzgün bir şekilde yerleştirin. Belge yamuk konulursa, doğru şekilde tanınmayabilir.

Taradığınız görüntüde dalgalı desenler oluşuyor

Yazılı bir belgenin taranan görüntüsünde dalga ya da çapraz çizgili desen (moiré olarak bilinir) görünebilir.



- Belgenizi döndürün.
- Taramadan sonra uygulama yazılımını kullanarak taranan görüntüyü döndürün.
- Desccreening (Moiré Giderme)** onay kutusunu seçin.
- Professional Mode (Profesyonel Mod) içinde bir çözünürlük ayarını değiştirip yeniden tarama yapın.

Görüntünüzde homojen olmayan renk, karartılar, noktalar ya da düz çizgiler görünüyor

Ürünün içini temizlemeniz gerekiyor olabilir.

➔ [“Ürünü Temizleme” sayfa 117](#)

Tarama alanı veya yönü tatmin edici değil

Orijinal belgenizin kenarları taranmıyor

- Home Mode (Ev Modu) veya Professional Mode (Profesyonel Mod) ile küçük resim önizlemesi kullanarak tarama yapıyorsanız, kırpmayı önlemek için, belgeyi veya fotoğrafı, tarayıcı camının yatay ve dikey kenarlarından yaklaşık olarak 6 mm (0,2 inç) uzaklaştırın.

Tarama İşlemleriyle İlgili Sorun Giderme

- ❑ Office Mode (Ofis Modu), Home Mode (Ev Modu) veya Professional Mode (Profesyonel Mod) ile düğmeyi kullanarak veya normal önizlemeyi kullanarak tarama yapıyorsanız, kırpmayı önlemek için, belgeyi veya fotoğrafı, tarayıcı camının yatay ve dikey kenarlarından yaklaşık olarak 3 mm (0,12 inç) uzaklaştırın.

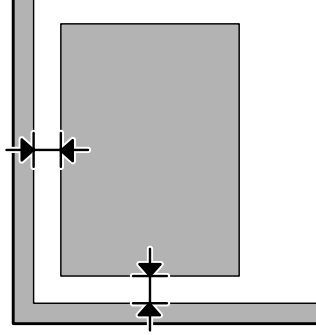

Tek dosya içine çoklu belgeler taranıyor

Belgeleri tarayıcı camı üzerine birbirinden en az 20 mm (0,8 inç) ayrı olacak şekilde yerleştirin.

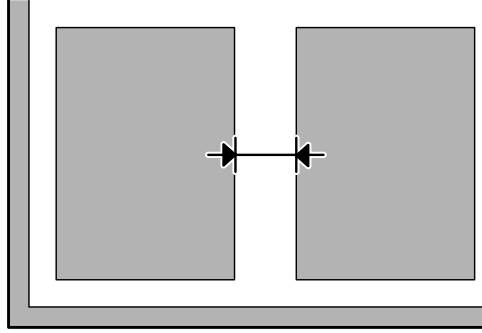

İstedığınız alan taranamıyor

Belgelere bağlı olarak, istediğiniz alanı tarayamayabilirsiniz. Office Mode (Ofis Modu), Home Mode (Ev Modu) veya Professional Mode (Profesyonel Mod) içinde normal önizleme kullanın ve taramak istediğiniz alan üzerinde kayan çerçeve oluşturun.

İsteddiğiniz yönde taranamıyor

Configuration (Yapılandırma) öğesini tıklayın, **Preview (Önizleme)** sekmesini seçin ve sonra **Auto Photo Orientation (Otomatik Fotoğraf Yönlendirme)** onay kutusunu temizleyin. Sonra, belgelerinizi doğru şekilde yerleştirin.

Tüm Çözüm Yolları Denendikten Sonra da Sorunlar Devam Ediyor

Tüm çözüm yollarını denediğiniz halde sorunu çözemediyse, Epson Scan ayarlarını başlatın.

Tarama İşlemleriyle İlgili Sorun Giderme

Configuration (Yapılandırma) ögesini tıklatın, **Other (Diğer)** sekmesini seçin ve sonra **Reset All (Tümünü Sıfırla)** ögesini tıklatın.

Faks İşlemleriyle İlgili Sorun Giderme

Faks gönderilemiyor ve alınamıyor

- ❑ Telefon kablosunun düzgün şekilde bağlandığından emin olun ve telefon hattının çalışıp çalışmadığını denetleyin. Hat durumunu, **Faks Bağlantısını Kontrol edin** işlevini kullanarak kontrol edebilirsiniz.
➔ “Telefon Hattına Bağlanma” sayfa 69
- ❑ Faks gönderilmediyse, alıcının faks makinesinin açık ve çalışır durumda olduğundan emin olun.
- ❑ Bu ürün bir telefona bağlı değilse ve faksları otomatik olarak almak istiyorsanız, otomatik yanıt seçeneğini açtığınızdan emin olun.
➔ “Faks Alma” sayfa 80
- ❑ Otomatik Belge Besleyici kullanıyorsanız, OBB ışığının yandığını denetleyin. Tarayıcı camında hiç orijinal olmadığından emin olun.
- ❑ OBB ışığı açıksa ve orijinaleriniz beslenmezse, tarayıcı camının sol ön köşesindeki deliğin içinde yabancı bir nesnenin olmadığını denetleyin.
- ❑ Ürünü bir DSL telefon hattına bağladıysanız, hatta bir DSL filtresi takmanız gerekir. Yoksa faksları kullanamazsınız. Gerekli filtreyi edinmek için, DSL hizmet sağlayıcınıza başvurun.
- ❑ Bu ürünü bir PBX (Private Branch Exchange) telefon hattına veya Terminal Adapter'a bağladıysanız, **Çevir Sesi Algılama** seçeneğini kapatın.
➔ “Faks Modu” sayfa 87
- ❑ İletim hızı sorunun nedeni olabilir. Daha yavaş bir **Faks Hızı** ayarı seçin.
➔ “Faks Modu” sayfa 87
- ❑ ECM seçeneğinin açık olduğundan emin olun. ECM kapalıyken renkli fakslar gönderilemez ve alınamaz.
➔ “Faks Modu” sayfa 87

Kalite sorunları (gönderme)

- ❑ Tarayıcı camını ve Otomatik Belge Besleyici'yi (OBB) temizleyin.
➔ “Ürünün dış kısmını temizleme” sayfa 117
- ❑ Gönderdiğiniz faks soluksa veya net değilse, faks ayarları menüsünden **Çözünürlük** (veya modelinize bağlı olarak **Kalite**) veya **Kontrast** ayarını değiştirin.
➔ “Faks Modu” sayfa 87
- ❑ ECM seçeneğinin açık olduğundan emin olun.
➔ “Faks Modu” sayfa 87

Kalite sorunları (alma)

- ❑ ECM seçeneğinin açık olduğundan emin olun.
➔ “Faks Modu” sayfa 87

Telesekreter sesli aramaları yanıtlayamıyor

- ❑ Otomatik yanıt seçeneği açıksa ve bu ürünle aynı hatta bir telesekreter bağlıysa, faks almakta kullanılan "kaç kez çaldığında cevaplanacak" ayarını, telesekreterin devreye gireceği zil sayısından daha yüksek olacak şekilde ayarlayın.
➔ “Faks Alma” sayfa 80

Saat yanlış

- ❑ Elektrik kesintisinden sonra veya aygıtın gücü uzun süre kapalı bırakılmışsa saat ileri gidebilir veya geri kalabilir ya da sıfırlanabilir. Doğru saati ayarlayın.
➔ “Saati ve Bölgeyi Ayarlama/Değiştirme” sayfa 115

Ürün Bilgileri

Mürekkep Kartuşları

Bu üründe, aşağıdaki mürekkep kartuşlarını kullanabilirsiniz:

Mürekkep Kartuşu	Parça numaraları			
	WF-2510 WF-2520 WF-2530 WF-2540	Avustralya/Yeni Zelanda WF-2510 WF-2520 WF-2530 WF-2540	WF-2511 WF-2521 WF-2531 WF-2541	WF-2528 WF-2538 WF-2548
Black (Siyah)	16/16XL	200/200XL	193/198	190/190XL
Cyan (Deniz Mavisi)	16/16XL	200/200XL	193	190
Magenta (Eflatun)	16/16XL	200/200XL	193	190
Yellow (Sarı)	16/16XL	200/200XL	193	190

Not:

Her kartuş her bölgede bulunmayabilir.

Renk	Black (Siyah), Cyan (Deniz Mavisi), Magenta (Eflatun), Yellow (Sarı)
Kartuş ömrü	En iyi sonuçları almak için, mürekkep kartuşunu ambalajını açtıktan sonraki altı ay içinde kullanın.
Sıcaklık	Depolama: -20 ila 40 °C (-4 ila 104 °F) 40 °C'de (104 °F) 1 ay Donma:* -12 °C (10,4 °F)

* Mürekkep 25 °C'de (77 °F) yaklaşık 3 saat sonra çözülür ve kullanılabilir.

Sistem Gereksinimleri

Windows için

Sistem	PC Arabirimi
Windows 7 (32 bit, 64 bit), Vista (32 bit, 64 bit), XP SP1 veya üstü (32 bit) veya XP Professional x64 Edition	Hi-Speed USB

Ürün Bilgileri

Mac OS X için

Sistem	PC Arabirimi
Mac OS X 10.5.8, 10.6.x, 10.7.x	Hi-Speed USB

Not:

Mac OS X için UNIX Dosya Sistemi (UFS) desteklenmez.

Teknik Özellikler**Not:**

Teknik özellikler bildiride bulunulmadan değiştirilebilir.

Yazıcı teknik özellikleri

Kağıt yolu	Arka kağıt besleyici, üst giriş
Kapasite	11 mm (0,4 inç)

Kağıt**Not:**

- Belirli bir marka veya türdeki kağıdın kalitesi üreticisi tarafından her zaman değiştirilebileceğinden Epson, Epson dışındaki kağıt markası ve türlerinin kalitesini garanti edemez. Büyük miktarda kağıt satın almadan veya büyük miktarda iş yazdırmadan önce, daima kağıt stoğundan örnekleri test edin.
- Düşük kaliteli kağıt, baskı kalitesini düşürebilir ve kağıt sıkışmasına veya başka sorunlara yol açabilir. Sorunla karşılaşırsanız, daha kaliteli bir kağıt kullanın.

Tek sayfalar:

Ürün Bilgileri

Boyut	A4 210x297 mm 10 x 15 cm (4 x 6 inç) 13 x 18 cm (5 x 7 inç) A6 105 x 148 mm A5 148 x 210 mm B5 182 x 257 mm 9 x 13 cm (3,5 x 5 inç) 13 x 20 cm (5 x 8 inç) 20 x 25 cm (8 x 10 inç) 16:9 geniş boyut (102 x 181 mm) 100 x 148 mm Letter 8 1/2 x 11 in Legal 8 1/2 x 14 in
Kağıt türleri	Düz kağıt ya da Epson tarafından dağıtılan özel kağıt
Kalınlık (düz kağıt için)	0,08 — 0,11 mm (0,003 — 0,004 inç)
Ağırlık (düz kağıt için)	64 g/m ² (17 lb) ila 90 g/m ² (24 lb)

Zarflar:

Boyut	Zarf #10 4 1/8 x 9 1/2 in Zarf DL 110 x 220 mm Zarf C6 114 x 162 mm
Kağıt türleri	Düz kağıt
Ağırlık	75 g/m ² (20 lb) ila 90 g/m ² (24 lb)

Yazdırılabilir alan

Vurgulu kısımlar yazdırılabilir alanı gösterir.

Tek sayfalar:

Normal	Borderless (Kenarlıksız)
---------------	---------------------------------

Ürün Bilgileri

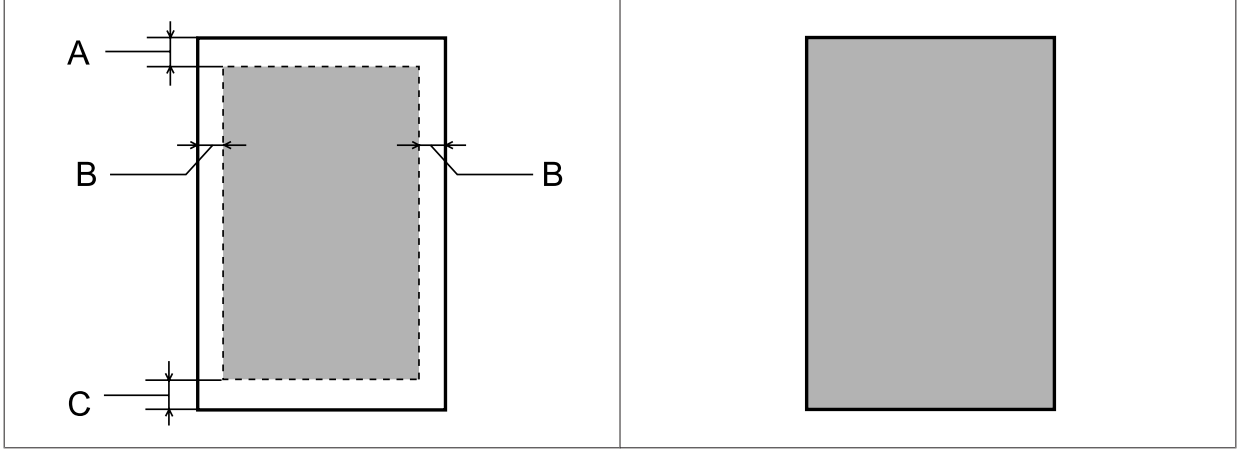

Zarflar:

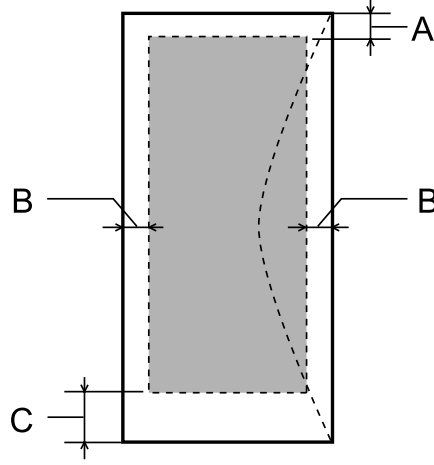

Ortam türü	Minimum kenar boşluğu	
	Tek sayfalar	Zarflar
A	3,0 mm (0,12 in.)	3,0 mm (0,12 in.)
B	3,0 mm (0,12 in.)	5.0 mm (0,20 in.)
C	3,0 mm (0,12 in.)	21.0 mm (0,83 in.)

Not:

Kağıt türüne bağlı olarak, çıktının üst ve alt alanlarında baskı kalitesi bozulabilir veya bu alanda mürekkep yayılabilir.

Tarayıcı teknik özellikleri

Tarayıcı türü	Flatbed rengi
Fotoelektrik cihazı	CIS

Ürün Bilgileri

Efektif piksel	10200 x 14040 piksel, 1200 dpi'da Tarama alanı çözünürlük ayarı çok yüksekse sınırlanabilir.
Belge ebatı	216 x 297 mm (8,5 x 11,7 inç) A4 veya US zarf ebadı
Tarama çözünürlüğü	1200 dpi (ana tarama) 2400 dpi (alt tarama)
Çıktı çözünürlüğü	50 — 4800, 7200 ve 9600 dpi (1 dpi artırmada 50'den 4800 dpi'a)
Görüntü verisi	piksel başına dahili renk başına 16 bit piksel başına harici renk başına 8 bit (maksimum)
Işık kaynağı	LED

Otomatik Belge Besleyici (ADF) teknik özellikleri

Kağıt girişi	Basılacak yüz yukarı dönük yükleme
Kağıt çıkışı	Basılacak yüz aşağı dönük çıkartma
Kağıt boyutu	A4, Letter, Legal
Kağıt türleri	Düz kağıt
Kağıt ağırlığı	64 — 95 g/m ²
Kağıt kapasitesi	Toplam kalınlık 3 mm, yaklaşık 30 yaprağa kadar (Letter, A4) 10 yaprak (Legal)

Faks teknik özellikleri

Faks türü	Doğrudan siyah beyaz ve renkli faks özelliği
Destek hattı	Ev telefon hattı
Hız	En çok 33,6 KB/sn
Çözünürlük	Tek renkli Standart: 203 x 98 dpi İnce: 203 x 196 dpi Fotoğraf: 203 x 196 dpi Renk İnce: 200 x 200 dpi Fotoğraf: 200 x 200 dpi
Hata düzeltme modu	Hata düzeltme modlu CCITU/ITU Group 3 faks
Hızlı arama numaraları	60'a kadar
Sayfa hafızası	En çok 180 sayfa (ITU-T No.1 tablo)
Yeniden çevirme	2 kez (1 dakika arayla)

Ürün Bilgileri

Arabirim	RJ-11 Telefon Hattı RJ-11 Telefon seti bağlantısı
----------	--

Ağ arabirim teknik özellikleri

Ürününüzle kullanılabilen ağ arabirimi hakkında bilgi için aşağıya bakın.

➔ “Kullanılabilir Özellikler” sayfa 14

Wi-Fi	Standart:	IEEE 802.11b/g/n ^{*1}
	Güvenlik:	WEP (64/128bit) WPA-PSK (TKIP/AES) ^{*2}
	Frekans Bandı:	2,4 GHz
	İletişim Modu:	Altyapı modu, Ad hoc modu
Ethernet	Standart:	IEEE802.3i/u, IEEE802.3az ^{*3}
	İletişim Modu:	Ethernet 100BASE-TX/10BASE-T

*1 Nereden alındığına bağlı olarak IEEE 802.11b/g/n veya IEEE 802.11b/g ile uyumludur.

*2 WPA/WPA2 Personal desteğine sahip WPA2 ile uyumludur.

*3 Bağlı aygıt IEEE802.3az ile uyumlu olmalıdır.

Mekanik

WF-2510/WF-2511

Boyutlar	Depolama Genişlik: 392 mm (15,4 inç) Derinlik: 377 mm (14,8 inç) Yükseklik: 177 mm (7,0 inç)
	Yazdırma* Genişlik: 392 mm (15,4 inç) Derinlik: 540 mm (21,3 inç) Yükseklik: 291 mm (11,5 inç)
Ağırlık	Mürekkep kartuşları ve elektrik kablosu olmaksızın yaklaşık 5,0 kg (11,0 lb).

* Çıktı tepsisi genişletmesi açılmış durumdayken.

WF-2520/WF-2521/WF-2528

Ürün Bilgileri

Boyutlar	Depolama Genişlik: 392 mm (15,4 inç) Derinlik: 377 mm (14,8 inç) Yükseklik: 221 mm (8,7 inç)
	Yazdırma* Genişlik: 392 mm (15,4 inç) Derinlik: 540 mm (21,3 inç) Yükseklik: 291 mm (11,5 inç)
Ağırlık	Mürekkep kartuşları ve elektrik kablosu olmaksızın yaklaşık 5,8 kg (12,8 lb).

* Çıktı tepsi genişletmesi açılmış durumdayken.

WF-2530/WF-2531/WF-2538

Boyutlar	Depolama Genişlik: 392 mm (15,4 inç) Derinlik: 377 mm (14,8 inç) Yükseklik: 221 mm (8,7 inç)
	Yazdırma* Genişlik: 392 mm (15,4 inç) Derinlik: 540 mm (21,3 inç) Yükseklik: 291 mm (11,5 inç)
Ağırlık	Mürekkep kartuşları ve elektrik kablosu olmaksızın yaklaşık 5,8 kg (12,8 lb).

* Çıktı tepsi genişletmesi açılmış durumdayken.

WF-2540/WF-2541/WF-2548

Boyutlar	Depolama Genişlik: 392 mm (15,4 inç) Derinlik: 377 mm (14,8 inç) Yükseklik: 221 mm (8,7 inç)
	Yazdırma* Genişlik: 392 mm (15,4 inç) Derinlik: 540 mm (21,3 inç) Yükseklik: 291 mm (11,5 inç)
Ağırlık	Mürekkep kartuşları ve elektrik kablosu olmaksızın yaklaşık 5,9 kg (13,0 lb).

* Çıktı tepsi genişletmesi açılmış durumdayken.

Elektrik

WF-2510/WF-2511

	100-240 V Model
--	------------------------

Ürün Bilgileri

Giriş voltajı aralığı	90 — 264 V	
Nominal frekans aralığı	50 — 60 Hz	
Giriş frekansı aralığı	49,5 — 60,5 Hz	
Nominal akım	0,8 — 0,5 A	
Elektrik tüketimi	Bağımsız kopyalama	Mürekkep 11 W (ISO/IEC24712)
	Hazır modu	Mürekkep 4,5 W
	Uyku modu	Mürekkep 2,3 W
	Güç kapalı	YMürekkep 0,3 W

WF-2520/WF-2521/WF-2528

		100-240 V Model
Giriş voltajı aralığı	90 — 264 V	
Nominal frekans aralığı	50 — 60 Hz	
Giriş frekansı aralığı	49,5 — 60,5 Hz	
Nominal akım	0,8 — 0,5 A	
Elektrik tüketimi	Bağımsız kopyalama	Mürekkep 9 W (ISO/IEC24712)
	Hazır modu	Mürekkep 4,0 W
	Uyku modu	Mürekkep 2,0 W
	Güç kapalı	Mürekkep 0,3 W

WF-2530/WF-2531/WF-2538

		100-240 V Model
Giriş voltajı aralığı	90 — 264 V	
Nominal frekans aralığı	50 — 60 Hz	
Giriş frekansı aralığı	49,5 — 60,5 Hz	
Nominal akım	0,8 — 0,5 A	
Elektrik tüketimi	Bağımsız kopyalama	Mürekkep 9 W (ISO/IEC24712)
	Hazır modu	Mürekkep 4,5 W
	Uyku modu	Mürekkep 2,2 W
	Güç kapalı	Mürekkep 0,3 W

WF-2540/WF-2541/WF-2548

		100-240 V Model
--	--	------------------------

Ürün Bilgileri

Giriş voltajı aralığı	90 — 264 V	
Nominal frekans aralığı	50 — 60 Hz	
Giriş frekansı aralığı	49,5 — 60,5 Hz	
Nominal akım	0,8 — 0,5 A	
Elektrik tüketimi	Bağımsız kopyalama	Mürekkep 10 W (ISO/IEC24712)
	Hazır modu	Mürekkep 5,0 W
	Uyku modu	Mürekkep 2,4 W
	Güç kapalı	Mürekkep 0,3 W

Not:

Voltaj bilgisi için ürünün arkasındaki etikete bakın.

Çevresel

Sıcaklık	İşletim: 10 ila 35 °C (50 ila 95 °F) Depolama: -20 ila 40 °C (-4 ila 104 °F) 40 °C'de (104 °F) 1 ay
Nem	İşletim:.* %20 ila 80 BN Depolama:.* %5 ila 85 BN

* Buğulanmasız

Standartlar ve Onaylar

A.B.D. modeli:

Güvenlik	UL60950-1 CAN/CSA-C22.2 No.60950-1
EMC	FCC Part 15 Subpart B Sınıfı B CAN/CSA- CEI/IEC CISPR 22 Sınıf B

WF-2510/WF-2530/WF-2540

Bu ekipmanlar, aşağıdaki kablosuz modülü içerir.

Üretim: Askey Computer Corporation

Tür: WLU6117-D69 (RoHS)

Bu ürün, FCC Kuralları'nın Bölüm 15'ine ve IC Kuralları'nın RSS-210'una uygundur. Epson, ürün üzerinde yapılacak, önerilmeyen bir değişiklikten dolayı koruma gereklerinin yerine getirilmemesi durumunda sorumluluk kabul etmez. Çalışma aşağıdaki iki koşula tabidir: (1) bu cihaz zararlı girişime neden olmaz ve (2) bu cihaz ortamda mevcut olması durumunda yanlış şekilde çalışmasına neden olabilecek girişimlere de maruz kalabilir.

Ürün Bilgileri

Lisanslı hizmete radyo paraziti karışmasını önlemek için, bu cihaz, azami perdeleme sağlamak amacıyla iç mekanlarda ve pencerelerden uzakta çalıştırılmak üzere tasarlanmıştır. Dış mekanlara kurulan ekipmanlar (veya ekipmanın aktarım anteni), lisansa tabidir.

Avrupa modeli:

Düşük voltaj yönetmeliği 2006/95/EC	EN60950-1
EMC yönergesi 2004/108/EC	EN55022 Sınıf B EN61000-3-2 EN61000-3-3 EN55024
R&TTE yönergesi 1999/5/EC	EN300 328* EN301 489-1* EN301 489-17* TBR21 EN60950-1

* Bunlar yalnızca WF-2510/WF-2530/WF-2540 içindir

Avrupa'lı kullanıcılar için:

Seiko Epson Corporation olarak, cihaz Modeli C471A, C471B, C471C ve C471D'nin 1999/5/EC direktifinin gereklilikleri ve diğer ilgili hükümleri ile uyumlu olduğunu beyan ederiz.

İrlanda, Birleşik Krallık, Avusturya, Almanya, Liechtenstein, İsviçre, Fransa, Belçika, Lüksemburg, Hollanda, İtalya, Portekiz, İspanya, Danimarka, Finlandiya, Norveç, İsveç, İzlanda, Kıbrıs, Yunanistan, Slovenya, Malta, Bulgaristan, Çek Cumhuriyeti, Estonya, Macaristan, Letonya, Litvanya, Polonya, Romanya ve Slovakya.

WF-2510/WF-2530/WF-2540

Yalnızca Fransa'da kapalı yerde kullanıma izin verilir.

Açık alanda kullanılacağına, İtalya'da yerel otoriteden izin alınması gerekir.

Epson, koruma gereksinimlerinde ürünün önerilmeyen şekilde değiştirilmesinden kaynaklanan bir hataya ilişkin olarak hiçbir sorumluluk kabul etmez.



Avustralya modeli:

EMC	AS/NZS CISPR22 Sınıf B
------------	------------------------

WF-2510/WF-2530/WF-2540

Epson, cihaz Modeli C471A, C471B, C471C ve C471D'nin AS/NZS4268'in gereklilikleri ve diğer ilgili hükümleri ile uyumlu olduğunu beyan eder. Epson, ürün üzerinde yapılacak, önerilmeyen bir değişiklikten dolayı koruma gereklerinin yerine getirilmemesi durumunda sorumluluk kabul etmez.

Arabirim

Hi-Speed USB (Bilgisayarlar için Cihaz Sınıfı)

Ürün Bilgileri

Hi-Speed USB (harici depolama için Yığın depolama sınıfı)*

* Bu, yalnızca WF-2540/WF-2541/WF-2548 için kullanılabilir. Bir USB flaş sürücüyü bağlamak için (en fazla 2 TB, FAT, FAT32 veya exFAT'te biçimlendirilmiş). Epson, haricen bağlı cihazların çalışmasını garanti etmemektedir.

Nereden Yardım Alınır

Teknik Destek Web Sitesi

Epson'ın Teknik Destek Web Sitesi, ürün belgelerindeki sorun giderme bilgilerini kullanarak çözemediğiniz sorunlarınızda size yardımcı olur. Web tarayıcınız varsa ve İnternete bağlanabiliyorsanız, siteye aşağıdaki adresten ulaşın:

<http://support.epson.net/>
<http://www.epson.eu/Support> (Avrupa)

En son sürücüler, Sık Sorulan Sorular (SSS), kullanım kılavuzları ya da indirilebilir diğer içerik için siteye aşağıdaki adresten ulaşabilirsiniz:

<http://www.epson.com>
<http://www.epson.eu/Support> (Avrupa)

Sonra, yerel Epson web sitenizdeki destek bölümünü seçin.

Epson Desteğe Başvurma

Epson'a Başvurmadan Önce

Epson ürününüz doğru çalışmıyorsa ve ürün belgelerindeki sorun giderme bilgilerini kullanarak sorunu çözemiyorsanız, yardım için Epson destek hizmetlerine başvurun. Bölgenizdeki Epson desteği aşağıdaki listede bulunmuyorsa, ürünü satın aldığınız bayi ile irtibat kurun.

Aşağıdaki bilgileri vermeniz durumunda Epson desteği size çok daha hızlı yardımcı olacaktır:

- Ürün seri numarası
(Seri numara etiketi genelde ürünün arka kısmında bulunur.)
- Ürün modeli
- Ürün yazılımı sürümü
(**About (Hakkında)**, **Version Info (Sürüm Bilgisi)** öğesini veya ürün yazılımında benzer bir düğmeyi tıklatın.)
- Bilgisayarınızın markası ve modeli
- Bilgisayarınızdaki işletim sisteminin adı ve sürümü
- Normal olarak ürünle birlikte kullandığınız yazılım uygulamalarının adları ve sürümleri

Not:

Ürüne bağlı olarak, faks ve/veya ağ ayarları için çevirme listesi verileri, ürünün belleğinde depolanabilir. Ürünün bozulması veya tamir edilmesi sırasında veriler ve/veya ayarlar kaybolabilir. Epson, garanti süresi içinde bile herhangi bir veri kaybından, verilerin ve/veya ayarların yedeklenmesinden veya geri yüklenmesinden sorumlu tutulamaz. Verilerinizi kendinizin yedeklemenizi veya not almanızı öneririz.

Avrupa'daki Kullanıcılar için Yardım

Epson desteğiyle irtibat bilgileri için **Tüm Avrupa Garanti Belgesi'**ne bakın.

Tayvan'daki Kullanıcılar için Yardım

Bilgi, destek ve hizmetler için:

World Wide Web (<http://www.epson.com.tw>)

Ürün özellikleri hakkında bilgi, indirilebilir sürücüler ve ürünlerle ilgili sorular mevcuttur.

Epson Yardım Masası (Telefon: +0280242008)

Yardım Masası ekibimiz size, aşağıdaki konular için telefonda yardımcı olabilir:

- Satış ile ilgili sorular ve ürün bilgileri
- Ürün kullanımıyla ilgili sorular ya da sorunlar
- Onarım hizmeti ve garanti ile ilgili sorular

Tamir servis merkezi:

Telefon numarası	Faks numarası	Adres
02-23416969	02-23417070	No.20, Beiping E. Rd., Zhongzheng Dist., Taipei City 100, Taiwan
02-27491234	02-27495955	1F., No.16, Sec. 5, Nanjing E. Rd., Songshan Dist., Taipei City 105, Taiwan
02-32340688	02-32345299	No.1, Ln. 359, Sec. 2, Zhongshan Rd., Zhonghe City, Taipei County 235, Taiwan
039-605007	039-600969	No.342-1, Guangrong Rd., Luodong Township, Yilan County 265, Taiwan
038-312966	038-312977	No.87, Guolian 2nd Rd., Hualien City, Hualien County 970, Taiwan
03-2810606	03-2810707	No.413, Huannan Rd., Pingzhen City, Taoyuan County 324, Taiwan
03-5325077	03-5320092	1F., No.9, Ln. 379, Sec. 1, Jingguo Rd., North Dist., Hsinchu City 300, Taiwan
04-23291388	04-23291338	3F., No.510, Yingcai Rd., West Dist., Taichung City 403, Taiwan
04-23805000	04-23806000	No.530, Sec. 4, Henan Rd., Nantun Dist., Taichung City 408, Taiwan
05-2784222	05-2784555	No.463, Zhongxiao Rd., East Dist., Chiayi City 600, Taiwan
06-2221666	06-2112555	No.141, Gongyuan N. Rd., North Dist., Tainan City 704, Taiwan

Nereden Yardım Alınır

Telefon numarası	Faks numarası	Adres
07-5520918	07-5540926	1F., No.337, Minghua Rd., Gushan Dist., Kaohsiung City 804, Taiwan
07-3222445	07-3218085	No.51, Shandong St., Sanmin Dist., Kaohsiung City 807, Taiwan
08-7344771	08-7344802	1F., No.113, Shengli Rd., Pingtung City, Pingtung County 900, Taiwan

Avustralya'daki Kullanıcılar için Yardım

Epson Avustralya, size yüksek seviyede müşteri hizmeti sunmak için çalışmaktadır. Ürün belgelerine ek olarak, bilgi almak için aşağıdaki kaynakları sunuyoruz:

Bayiniz

Bayinizin, sorunları tanımlamak ve çözmek konusunda çoğunlukla yardımcı olabileceğini unutmayın. Sorunlar hakkında öneri almak için ilk olarak bayinizi aramalısınız; bayiler, sorunları hızlı ve kolay şekilde çözebilir ve bir sonraki adım için öneri de bulunabilir.

İnternet URL'si <http://www.epson.com.au>

Epson Avustralya World Wide Web sayfalarına erişim. Ara sıra sörf yapmak için modeminizi buraya getirmenize gerekecektir! Site, sürücüler için bir indirme bölümü, Epson iletişim noktaları, yeni ürün bilgileri ve teknik destek (e-posta) sağlamaktadır.

Epson Yardım Masası

Epson Yardım Masası, müşterilerimizin bilgiye ulaşmasını sağlamak için sunulan son bir önlemdir. Yardım Masasındaki operatörler, Epson ürününüzü kurma, yapılandırma ve çalıştırma konusunda yardımcı olabilir. Satış öncesi Yardım Masası personeli yeni Epson ürünleri hakkındaki belgeleri sunabilir ve en yakın bayi ya da servis acentesinin yeri hakkında bilgi verebilir. Çok çeşitli soruların cevapları burada verilmektedir.

Yardım Masası numaraları aşağıda verilmektedir:

Telefon: 1300 361 054

Faks: (02) 8899 3789

Aradığınız zaman, ilgili tüm bilgilerin yanınızda olması gerekmektedir. Ne kadar çok bilgi hazırlarsanız, sorununuzu o kadar hızlı çözebiliriz. Bu bilgiler, Epson ürün belgelerini, bilgisayar türünü, işletim sistemini, uygulama programlarını ve gerekli olduğunı düşündüğünüz bilgileri içermektedir.

Singapur'daki Kullanıcılar için Yardım

Epson Singapur'un sunduğu bilgi kaynakları, destek ve hizmetleri aşağıda verilmektedir:

Nereden Yardım Alınır

World Wide Web (<http://www.epson.com.sg>)

Ürün özellikleriyle ilgili bilgiler, indirilebilen sürücüler, Sık Sorulan Sorular (SSS), Satış ile İlgili Sorular ve e-posta ile Teknik Destek mevcuttur.

Epson Yardım Masası (Telefon: (65) 6586 3111)

Yardım Masası ekibimiz size, aşağıdaki konular için telefonda yardımcı olabilir:

- Satış ile ilgili sorular ve ürün bilgileri
- Ürün kullanımıyla ilgili sorular ya da sorunlar
- Onarım hizmeti ve garanti ile ilgili sorular

Tayland'daki Kullanıcılar için Yardım

Bilgi, destek ve hizmetler için:

World Wide Web (<http://www.epson.co.th>)

Ürün özellikleriyle ilgili bilgiler, indirilebilen sürücüler, Sık Sorulan Sorular (SSS), e-posta mevcuttur.

Epson Yardım Hattı (Telefon: (66)2685-9899)

Yardım Hattı ekibimiz size, aşağıdaki konular için telefonda yardımcı olabilir:

- Satış ile ilgili sorular ve ürün bilgileri
- Ürün kullanımıyla ilgili sorular ya da sorunlar
- Onarım hizmeti ve garanti ile ilgili sorular

Vietnam'daki Kullanıcılar için Yardım

Bilgi, destek ve hizmetler için:

Epson Yardım Hattı (Telefon): 84-8-823-9239

Servis Merkezi: 80 Truong Dinh Street, District 1, Hochiminh City
Vietnam

Endonezya'daki Kullanıcılar için Yardım

Bilgi, destek ve hizmetler için:

Nereden Yardım Alınır

World Wide Web (<http://www.epson.co.id>)

- Ürün özellikleri hakkında bilgi, indirilebilir sürücüler
- Sık Sorulan Sorular (SSS), Satış ile İlgili Sorular, e-posta ile soru sorma

Epson Yardım Hattı

- Satış ile ilgili sorular ve ürün bilgileri
- Teknik destek

Telefon (62) 21-572 4350

Faks (62) 21-572 4357

Epson Servis Merkezi

Jakarta Mangga Dua Mall 3rd floor No 3A/B
Jl. Arteri Mangga Dua,
Jakarta

Telefon/Faks: (62) 21-62301104

Bandung Lippo Center 8th floor
Jl. Gatot Subroto No.2
Bandung

Telefon/Faks: (62) 22-7303766

Surabaya Hitech Mall It IIB No. 12
Jl. Kusuma Bangsa 116 — 118
Surabaya

Telefon: (62) 31-5355035
Faks: (62)31-5477837

Yogyakarta Hotel Natour Garuda
Jl. Malioboro No. 60
Yogyakarta

Telefon: (62) 274-565478

Medan Wisma HSBC 4th floor
Jl. Diponegoro No. 11
Medan

Telefon/Faks: (62) 61-4516173

Nereden Yardım Alınır

Makassar MTC Karebosi Lt. III Kav. P7-8
Jl. Ahmad Yani No.49
Makassar

Telefon: (62) 411-350147/411-350148

Hong Kong'daki Kullanıcılar için Yardım

Teknik destek almak ve diğer satış sonrası hizmetler için, kullanıcılar Epson Hong Kong Limited'le irtibat kurabilir.

İnternet Ana Sayfası

Epson Hong Kong, İnternette, kullanıcılara aşağıdaki konularda bilgi vermek için Çince ve İngilizce dillerinde yerel bir ana sayfa hazırlamıştır:

- Ürün bilgileri
- Sık Sorulan Sorulara (SSS) cevaplar
- Epson ürün sürücülerinin en son sürümleri

Kullanıcılar, aşağıdaki adresten World Wide Web ana sayfamıza ulaşabilirler:

<http://www.epson.com.hk>

Teknik Destek Yardım Hattı

Ayrıca, aşağıdaki telefon ve faks numaralarından teknik personelimizle irtibat kurabilirsiniz:

Telefon: (852) 2827-8911

Faks: (852) 2827-4383

Malezya'daki Kullanıcılar için Yardım

Bilgi, destek ve hizmetler için:

World Wide Web (<http://www.epson.com.my>)

- Ürün özellikleri hakkında bilgi, indirilebilir sürücüler
- Sık Sorulan Sorular (SSS), Satış ile İlgili Sorular, e-posta ile soru sorma

Epson Trading (M) Sdn. Bhd.

Merkez Ofis.

Telefon: 603-56288288

Nereden Yardım Alınır

Faks: 603-56288388/399

Epson Yardım Masası

Satış ile ilgili sorular ve ürün bilgileri (Infoline)

Telefon: 603-56288222

Onarım hizmetleri ve garantiyle ilgili sorular, ürün kullanımı ve teknik destek (Techline)

Telefon: 603-56288333

Hindistan'daki Kullanıcılar için Yardım

Bilgi, destek ve hizmetler için:

World Wide Web (<http://www.epson.co.in>)

Ürün özellikleri hakkında bilgi, indirilebilir sürücüler ve ürünlerle ilgili sorular mevcuttur.

Nereden Yardım Alınır

Epson Hindistan Merkez Ofisi — Bangalore:

Telefon: 080-30515000

Faks: 30515005

Epson Hindistan Bölge Ofisleri:

Adres	Telefon numarası	Faks numarası
Mumbai	022-28261515 /16/17	022-28257287
Delhi	011-30615000	011-30615005
Chennai	044-30277500	044-30277575
Kolkata	033-22831589 / 90	033-22831591
Hyderabad	040-66331738/ 39	040-66328633
Cochin	0484-2357950	0484-2357950
Coimbatore	0422-2380002	NA
Pune	020-30286000 /30286001/30286002	020-30286000
Ahmedabad	079-26407176 / 77	079-26407347

Yardım hattı

Servis, Ürün bilgisi ya da kartuş siparişi için — 18004250011 (09:00 — 21:00) — Bu, ücretsiz bir telefon numarasıdır.

Servis için (CDMA ve Mobil Kullanıcılar) — 3900 1600 (09:00 — 18:00) Yerel ön ek STD kodu

Filipinler'deki Kullanıcılar için Yardım

Kullanıcılar, teknik destek ve satış sonrası diğer hizmetler için aşağıdaki telefon ve faks numaraları ile e-posta adresinden Epson Philippines Corporation'a ulaşabilirler:

Ana Hat: (63-2) 706 2609

Faks: (63-2) 706 2665

Yardım Masası Direkt Hattı: (63-2) 706 2625

E-posta: epchelpdesk@epc.epson.com.ph

World Wide Web (<http://www.epson.com.ph>)

Ürün özellikleriyle ilgili bilgiler, indirilebilen sürücüler, Sık Sorulan Sorular (SSS), E-posta ile Soru Sorma mevcuttur.

Ücretsiz Telefon: 1800-1069-EPSON(37766)

Nereden Yardım Alınır

Yardım Hattı ekibimiz size, aŖağıdaki konular için telefonda yardımcı olabilir:

- SatıŖ ile ilgili sorular ve ürün bilgileri
- Ürün kullanımıyla ilgili sorular ya da sorunlar
- Onarım hizmeti ve garanti ile ilgili sorular

Dizin**2**

2 taraflı yazdırma.....	38
2-Taraflı.....	61

A

Arabirim kabloları.....	164
Ayna yansımaları.....	139

B

Bağlı telefonda faks gönderme.....	79
Baskı kalitesi	
iyileştirme.....	135
Başlat.....	151
Belge	
yazdırma.....	32
Birden çok alıcıya faks gönderme.....	77
Boş sayfalar.....	140
Bulanık çıktılar.....	138

Ç

Çizgiler.....	136, 137
---------------	----------

D

DSL.....	71
Durum ışıkları.....	146

E

Easy Photo Print.....	37
Epson	
Easy Photo Print.....	37
kağıt.....	19
Epson Connect.....	9, 93
Epson Event Manager.....	67
Epson'a başvurma.....	166
Ev Modu.....	51

F

Faks	
alma.....	80
Faks bilgi hizmeti.....	81
Faks Raporu.....	82
Faks üstbilgisi.....	75
Faks Yayınlama.....	77
Faksı Sonra Gönder.....	78
Fotoğraf	
yazılım.....	37

G

Görüntü Ayarlama.....	48
Grup Arama Ayarı.....	74
Güç tasarrufu.....	116
Güvenlik bilgileri.....	10

H

Hata mesajları.....	126
Hatalar	
faks.....	153
kopya.....	139
tarama.....	146
yazdırma.....	128
Hız	
artırma.....	144
Hız, artırma.....	140
Hizalama hatası.....	137
Hızlı Ara. Ayr.....	73

I

ISDN.....	72
Işıklar	
durum ışıkları.....	146
yanıp sönüyor.....	143

K

Kaç Kez Çaldı.....	80
Kafa temizleme	
kontrol paneli.....	113
Mac OS X.....	112
Windows.....	112
Kağıt	
besleme: sorunları.....	141
Epson özel kağıt.....	19
kırışma.....	142
özellikler.....	156
sıkışmalar.....	131
yazdırılabilir alan.....	157
yükleme.....	22
yükleme kapasitesi.....	19
Kağıt sıkışması.....	131, 148
Kayan Çerçeve.....	58, 59
Kenar boşlukları	
sorunlar.....	139
Kirli çıktılar.....	138, 140
Kopyalama	
temel.....	29
Kopyalama kısıtlamaları.....	13

Dizin

M

Mac OS X	
ürün durumunu denetleme.....	130
yazıcı ayarlarına erişme.....	31
Metin	
belge yazdırma.....	32
Mürekkep	
BK yazdırma.....	101
geçici olarak siyah mürekkeple yazdırma.....	101
kontrol panelini kullanarak mürekkep kartuşu durumunu denetleme.....	100
Mac OS X'de mürekkep kartuş durumunu kontrol etme.....	99
Mac'de BK yazdırma.....	103
önlem.....	95
Windows'da BK yazdırma.....	101
Windows'da mürekkep kartuş durumunu kontrol etme.....	98
Windows'da siyah mürekkep tasarrufu.....	104
Mürekkep kartuşları	
parça numaraları.....	155
tükenince değiştirme.....	105
Mürekkep kartuşlarını değiştirme.....	105

O

Ofis Modu.....	53
Otomatik Belge Besleyici (OBB).....	25
kağıt sıkışması.....	133, 149
sorunlar.....	148
Otomatik Yanıt.....	80
Otomatik Yanıt.....	70

Ö

Önizleme.....	57
Özellikler	
kağıt.....	156

P

PDF.....	61
Profesyonel Mod.....	55
Püskürtme ucu denetimi	
kontrol paneli.....	111
Püskürtme ucu kontrolü.....	110
Mac OS X.....	110
Windows.....	110

R

Renk sorunları.....	137
---------------------	-----

S

Saat.....	115
Sayfa boyutunu küçültme.....	39
Sayfaları büyütme.....	39
Sayfaları yeniden boyutlandırma.....	39

Sayfaya sığdırarak yazdırma.....	39
Servis.....	166
Sistem gereksinimleri.....	155
Sorunlar	
ayna yansması.....	139
boş sayfalar.....	140
bulanık çıktılar.....	138
çizgiler.....	136, 137
çözme.....	166
Epson'a başvurma.....	166
faks.....	153
kağıt besleme.....	141
kağıt sıkışmaları.....	131
kenar boşlukları.....	139
kirli çıktılar.....	138, 140
tarama.....	146
teşhis etme.....	128
ürün yazdırmıyor.....	142
yanlış karakterler.....	138
yanlış renkler.....	137
yazdırma.....	128
yazdırma hızı.....	140
Status Monitor	
Mac OS X.....	130
Sürücü.....	66
kaldırma.....	121
Mac OS X için erişme.....	31
Windows için erişim.....	30

T

Tarama kalitesi sorunları.....	149
Tarama yazılımı	
demet yazılım.....	67
Tarayıcı camı.....	27
Tarih/Saat.....	115
Teknik destek.....	166
Teknik özellikler	
faks.....	159
mekanik.....	160
mürekkep kartuşları.....	155
otomatik belge besleyici.....	159
Standartlar ve onaylar.....	163
tarayıcı.....	158
yazıcı.....	156
Telif Hakkı.....	2
Temizleme	
ürün.....	117
yazdırma kafası.....	112
Ticari Markalar.....	2

U

USB	
konektör.....	164

Ü

Ürün	
durum denetimi.....	129

parçalar.....	14
taşıma.....	119
temizleme.....	117
Ürün Ayarları	
kapanma zamanlayıcısı.....	116
Ürün ayarları	
Mac OS X için erişme.....	31
uyku zamanlayıcı.....	116
Windows için erişim.....	30
Ürünü taşıma.....	119
Üstbilgi.....	75

W

Web hizmeti.....	93
Web hizmeti kullanırken.....	9
Windows	
ürün durum denetimi.....	129
yazdırma işlerini yönetme.....	129
yazıcı ayarlarına erişim.....	30

Y

Yanlış karakterler.....	138
Yaprak başına birden fazla sayfa.....	41
Yaprak Başına Sayfa yazdırma.....	41
Yardım	
Epson.....	166
Epson Event Manager.....	67
Epson Scan.....	66
Yatay çizgiler.....	136
Yaz Saati.....	115
Yazdırılabilir alan teknik özellikleri.....	157
Yazdırma	
2 taraflı.....	38
iptal etme.....	35
kısayol.....	37
metin.....	32
önayar.....	37
sayfaya sığdır.....	39
yaprak başına birden fazla sayfa.....	41
Yazdırma hızı	
artırma.....	144
Yazdırma hızı, artırma.....	140
Yazdırma işlerini yönetme	
Windows.....	129
Yazdırma kafası	
hizalama.....	113
kontrol.....	110
temizleme.....	112
Yazdırma kafasını hizalama.....	113
Yazdırmayı iptal etme.....	35
Mac OS X.....	36
Windows.....	36
Yazıcıyı paylaşma	
Mac OS X.....	45
Windows.....	42
Yazılım	
kaldırma.....	121
Yeniden Ara.....	76
Yoklama.....	81

Yükleme	
kağıt.....	19, 22

Z

Zamanlanmış faks gönderme.....	78
Zarflar	
yazdırılabilir alan.....	158
yükleme.....	22