



**AL-MX200 Series**

# **Gebruikershandleiding**

---

NPD4756-01 NL

---

## **Inhoudsopgave**

### **Voorwoord**

---

Auteursrecht en handelsmerken. . . . .	11
Het gebruik van deze gids. . . . .	12
Conventies. . . . .	12
Illegale kopieën en afdrukken. . . . .	13
Productkenmerken. . . . .	13
Functies. . . . .	13

### **Hoofdstuk 1 Specificaties**

---

Functie kopiëren. . . . .	18
Afdrukfunctie. . . . .	20
Scanfunctie. . . . .	22
Faxfunctie. . . . .	23
Directe faxfunctie. . . . .	24
ADF-functie. . . . .	25

### **Hoofdstuk 2 Basisbewerking**

---

Hoofdonderdelen. . . . .	26
Vooraanzicht. . . . .	26
Achteraanzicht. . . . .	27
Automatische documentaanvoer (ADF). . . . .	27
Bedieningspaneel. . . . .	28
Initiële instellingen instellen op het bedieningspaneel. . . . .	30
Het afdrukken van de Panel Settings (Paneelinstellingen) pagina. . . . .	30
Het bedieningspaneel. . . . .	31
De Printer Setting Utility (Hulpprogramma Printerinstellingen). . . . .	31
Energiespaarstand. . . . .	32
Energiespaarstand verlaten. . . . .	32

### Hoofdstuk 3 **Printer Management Software**

---

Print en Scan Drivers. . . . .	33
EpsonNet Config. . . . .	33
Een administratorwachtwoord aanmaken. . . . .	34
Printer Setting Utility (Hulpprogramma Printerinstellingen) (Uitsluitend Windows). . . . .	34
Status Monitor (uitsluitend Windows). . . . .	35
Launcher (Starter) (Uitsluitend Windows). . . . .	36
Address Book Editor (Adresboek-editor). . . . .	37
Express Scan Manager. . . . .	38

### Hoofdstuk 4 **Printeraansluiting en software-installatie**

---

Overzicht van netwerkinstallatie en configuratie. . . . .	39
Uw printer aansluiten. . . . .	40
Printer aansluiten op een computer of netwerk. . . . .	40
Het IP-adres instellen. . . . .	43
TCP/IP en IP-adressen. . . . .	43
Het IP-adres van de printer automatisch instellen. . . . .	43
Dynamische methoden voor het instellen van het IP-adres van de printer.. . . .	44
Een IP-adres (voor IPv4 Mode). . . . .	45
De IP-instellingen verifiëren. . . . .	48
Controleren en afdrukken van de System Settings (Systeeminstellingen) pagina. . . . .	48
Print Drivers installeren op computers met Windows. . . . .	50
De PCL print driver gebruiken. . . . .	50
Epson Universal P6 Printer Driver gebruiken. . . . .	105
Print Drivers op computers met Mac OS X installeren. . . . .	106
Draadloze instellingen op het bedieningspaneel configureren (uitsluitend AL-MX200DWF). . .	107
Print Drivers installeren op computers met Linux (CUPS). . . . .	112
Print Drivers installeren. . . . .	112
De wachtrij specificeren. . . . .	113
De standaard wachtrij specificeren. . . . .	118
Afdrukopties specificeren. . . . .	119
Het wachtwoord voor bevoegdheid instellen als de printerbeheerder. . . . .	120
Print Drivers de-installeren. . . . .	121

### Hoofdstuk 5 **Afdrukbasics**

---

Over afdrukmedia. . . . .	123
---------------------------	-----

Richtlijnen voor het gebruik van afdrukmedia. . . . .	123
Richtlijnen voor automatische documenttoevoer (ADF). . . . .	124
Afdrukmedia die uw printer kunnen beschadigen. . . . .	125
Richtlijnen voor het bewaren van afdrukmedia. . . . .	127
Ondersteunde afdrukmedia. . . . .	127
Bruikbare afdrukmedia. . . . .	127
Afdrukmedia laden. . . . .	130
Inhoud. . . . .	131
Afdrukmedia-afmetingen. . . . .	131
Afdrukmedia laden in de papierlade. . . . .	131
Afdrukmedia laden in de Priority Sheet Inserter (PSI). . . . .	140
De uitvoerladeverlenging gebruiken. . . . .	145
Papierformaten en types instellen. . . . .	146
Papierformaten instellen. . . . .	147
Papiertypen instellen. . . . .	147
Afdrukken. . . . .	147
Afdrukken vanaf de Computer. . . . .	148
Een afdruktaak annuleren. . . . .	148
Dubbelzijdig afdrukken. . . . .	150
Direct afdrukken met een USB-opslagapparaat. . . . .	156
Afdrukopties selecteren. . . . .	157
Afdrukken op papier met aangepast formaat. . . . .	163
Status van een afdruktaak controleren. . . . .	166
Een rapportpagina afdrukken. . . . .	167
Printer Settings (Printerinstellingen). . . . .	168
Afdrukken met de Web Services on Devices. . . . .	170
Functies van Print Services toevoegen. . . . .	170
Printerinstelling. . . . .	171

## Hoofdstuk 6 **Kopiëren**

---

Papier laden om te kopiëren. . . . .	174
Een document voorbereiden. . . . .	174
Kopieën maken vanaf het documentglas. . . . .	175
Kopieën maken vanaf de automatische documenttoevoer (ADF). . . . .	177
Kopieeropties aanpassen. . . . .	178
Aantal kopieën. . . . .	178
Original Size (Origineelformaat). . . . .	179
Output Paper Size (Formaat afdrudpapier). . . . .	180

Reduce/Enlarge (Verkl/vergroten).....	182
Collated (Gesorteerd).....	184
Document Type (Documentsoort).....	185
Lighten/Darken (Lichter/donkerder).....	186
Sharpness (Scherpte).....	187
Auto Exposure (Autom. belichting).....	187
2-Sided (2-zijdig).....	188
Multiple Up (N-op-1).....	189
Margin Top/Bottom (Marge boven/onder).....	191
Margin Left/Right (Marge links/rechts).....	192
Margin Middle (Marge midden).....	192
Een ID-kaart kopiëren.....	193
De standaard kopieerinstellingen wijzigen.....	194

## Hoofdstuk 7 **Scannen**

---

Overzicht scannen.....	196
Scannen naar een via USB aangesloten computer.....	196
Het bedieningspaneel gebruiken.....	197
De TWAIN Driver gebruiken.....	198
De WIA Driver gebruiken.....	199
Een scanner op het netwerk gebruiken.....	201
Overzicht.....	201
De inlognaam en het wachtwoord bevestigen.....	203
Specificeer een bestemming om de gescande documenten op te slaan.....	205
De printer configureren.....	217
Het gescande bestand naar het netwerk versturen.....	224
Scannen naar een USB-opslagapparaat.....	225
Een e-mail versturen met het gescand bestand.....	226
Een invoerwaarde toevoegen aan het Address Book (Adresseboek).....	226
Een SMTP-server configureren.....	228
Een e-mail versturen met het gescand bestand.....	230
Scanopties aanpassen.....	231
De standaard scaninstellingen wijzigen.....	231
De scaninstellingen voor een individuele taak wijzigen.....	234

**Hoofdstuk 8 Faxen**

De telefoonlijn aansluiten. . . . .	235
Eerste instellingen van de fax configureren. . . . .	236
Uw regio instellen. . . . .	236
De Printer ID instellen. . . . .	237
De tijd en datum instellen. . . . .	238
De klokmodus wijzigen. . . . .	238
Een fax versturen. . . . .	239
Een document laden op de automatische documenttoevoer (ADF). . . . .	239
Een brondocument op de glasplaat laden. . . . .	240
Resolution (Resolutie). . . . .	241
Document Type (Documentsoort). . . . .	242
Lighten/Darken (Lichter/donkerder). . . . .	242
Een pauze inlassen. . . . .	243
Een fax versturen vanuit het geheugen. . . . .	243
Handmatig een fax versturen. . . . .	245
Transmissies bevestigen. . . . .	245
Automatisch opnieuw kiezen. . . . .	246
Een vertraagde fax versturen. . . . .	246
Een fax met het stuurprogramma sturen (Direct Fax). . . . .	247
Een fax versturen vanaf Windows. . . . .	248
Een fax versturen vanaf Mac OS X. . . . .	250
Een fax ontvangen. . . . .	253
Over Ontvangstmodi. . . . .	253
Papier laden voor het ontvangen van faxen . . . . .	253
Automatisch een fax ontvangen in de FAX Mode (Faxmodus). . . . .	254
Handmatig een fax ontvangen in de TEL Mode (TEL-modus). . . . .	254
Automatisch een fax ontvangen in de TEL/FAX Mode (TEL/FAX-modus) of Ans/FAX Mode (Antw/FAX-modus). . . . .	254
Handmatig een fax ontvangen via een externe telefoon. . . . .	255
Faxen ontvangen in de DRPD Mode (DRPD-modus). . . . .	255
Faxen in het geheugen ontvangen. . . . .	256
Polling Receive (Poll-ontvangst). . . . .	256
Automatisch bellen. . . . .	257
Snel bellen. . . . .	257
Een faxnummer voor snelkeuze opslaan met het bedieningspaneel. . . . .	257
Een faxnummer voor snelkeuze opslaan met een computer. . . . .	258
Een fax versturen met behulp van snelkiezen. . . . .	262
Groepskeuze. . . . .	263

Groepskeuzenummers creëren met het bedieningspaneel. . . . .	263
Groepskeuzenummers bewerken met het bedieningspaneel. . . . .	264
Een faxgroep creëren en bewerken met een computer. . . . .	265
Een fax versturen via Groepskeuze (verzenden naar meerdere adressen). . . . .	269
Het telefoonboeklijst afdrukken. . . . .	270
Andere manieren om te faxen. . . . .	270
De modus Veilige ontvangst gebruiken. . . . .	270
Een antwoordapparaat gebruiken. . . . .	272
Een computermodem gebruiken. . . . .	273
Instelgeluiden. . . . .	273
Luidsprekervolume. . . . .	273
Beltoonsterkte. . . . .	274
De fax-instellingen specificeren. . . . .	274
Faxopties aanpassen. . . . .	274
Beschikbare faxopties. . . . .	275
De standaard faxinstellingen wijzigen. . . . .	278
Een rapport afdrukken. . . . .	279

## **Hoofdstuk 9 De menu's en het toetsenbord van het bedieningspaneel gebruiken**

De bedieningspaneelmenu's begrijpen. . . . .	281
Report / List (Rapport/lijst). . . . .	281
Meter Readings (Tellerwaarden). . . . .	282
Admin Menu (Menu Beheer). . . . .	283
Defaults Settings (Standaardinstellingen). . . . .	324
Tray Settings (Lade-instellingen). . . . .	338
Panel Language (Paneeltaal). . . . .	340
Panel Lock (Paneelvergrendeling) Functie. . . . .	341
De Panel Lock (Paneelvergrendeling) functie inschakelen. . . . .	341
De Panel Lock (Paneelvergrendeling) functie uitschakelen. . . . .	342
Toegang beperken tot kopiëren, faxen, scannen en USB-direct afdruktoepassingen. . . . .	343
Instellingen van de energiespaarstand wijzigen. . . . .	344
Opnieuw instellen op fabrieksinstellingen. . . . .	344
De taal wijzigen. . . . .	345
Het bedieningspaneel gebruiken. . . . .	345
Gebruikmaken van Printer Setting Utility (Hulpprogramma Printerinstellingen). . . . .	346
Het numerieke toetsenbord gebruiken. . . . .	346
Tekens invoeren. . . . .	347
Nummers of namen wijzigen. . . . .	347

## Hoofdstuk 10 **Probleemoplossing**

---

Papierstoringen verwijderen. . . . .	348
Papierstoringen vermijden. . . . .	348
De locatie van papierstoringen vinden. . . . .	349
Papierstoringen verwijderen uit de Automatische Documenttoevoer (ADF). . . . .	351
Papierstoringen aan de voorkant van de printer verwijderen. . . . .	354
Papierstoringen aan de achterkant van de printer verwijderen. . . . .	359
Papierstoringen in de middelste uitvoerlade verwijderen. . . . .	361
Papierstoringen. . . . .	365
Basis printerproblemen. . . . .	366
Displayproblemen. . . . .	367
Afdrukproblemen. . . . .	367
Afdrukkwaliteitproblemen. . . . .	369
De uitvoer is te licht. . . . .	369
Toner vlekt of de afdruk geeft af/Vlekken op de achterkant. . . . .	370
Willekeurige vlekken/Wazige afbeeldingen. . . . .	371
De gehele uitvoer is leeg. . . . .	372
Er verschijnen strepen op de uitvoer. . . . .	372
Gemarmerd. . . . .	373
Spookbeeld. . . . .	373
Wazig. . . . .	374
Bead-Carry-Out (BCO). . . . .	375
Auger-teken. . . . .	376
Gekreukeld/gevlekt papier. . . . .	376
De bovenste marge is onjuist. . . . .	377
Uitstekend/hobbelig papier. . . . .	378
Kopieerprobleem. . . . .	378
Kopieerkwaliteitproblemen. . . . .	379
Faxproblemen. . . . .	380
Scanningsproblemen. . . . .	382
Problemen met het hulpprogramma van de Scan Driver/Printer. . . . .	385
Andere problemen. . . . .	386
Printerberichten begrijpen. . . . .	386
Contact opnemen met de onderhoudsdienst. . . . .	398
Hulp vragen. . . . .	398
LCD-paneelberichten. . . . .	398
Status Monitor Waarschuwingen. . . . .	399
De Non Genuine Toner (Niet-originele toner) modus inschakelen. . . . .	399
Het bedieningspaneel gebruiken. . . . .	399



De Printer Setting Utility (Hulpprogramma Printerinstellingen) gebruiken (uitsluitend Windows).....	400
-----------------------------------------------------------------------------------------------------	-----

## Hoofdstuk 11 **Onderhoud**

---

Printer reinigen.....	401
De scanner reinigen.....	401
De ADF-aanvoerrol reinigen.....	403
De tonercassette vervangen.....	404
Wanneer moet de tonercassette worden vervangen.....	405
Tonercassette verwijderen.....	406
Tonercassette installeren.....	408
Benodigheden bestellen.....	409
Verbruiksmaterialen.....	410
Wanneer een tonercassette bestellen.....	410
Benodigheden recyclen.....	411
Verbruiksmaterialen bewaren.....	411
De printer beheren.....	412
De printer controleren of beheren met EpsonNet Config.....	412
De printerstatus controleren met Status Monitor (uitsluitend Windows).....	412
De printerstatus via e-mail controleren.....	413
Benodigheden besparen.....	415
Aantallen pagina's controleren.....	415
De printer verplaatsen.....	416

## Appendix A **Hulp vragen**

---

Contact opnemen met ondersteuning van Epson.....	419
Voordat u contact opneemt met Epson.....	419
Help voor gebruikers in Europa.....	419
Help voor gebruikers in Taiwan.....	419
Help voor gebruikers in Singapore.....	421
Help voor gebruikers in Thailand.....	421
Help voor gebruikers in Vietnam.....	422
Help voor gebruikers in Indonesië.....	422
Help voor gebruikers in Hong Kong.....	424
Help voor gebruikers in Maleisië.....	424
Help voor gebruikers op de Filipijnen.....	425

***Index***

---

---

## **Voorwoord**

---

### **Auteursrecht en handelsmerken**

---

Niets uit dit document mag worden verveelvoudigd, opgeslagen in een geautomatiseerd gegevensbestand of openbaar worden gemaakt, in enige vorm of op enige wijze, hetzij elektronisch, mechanisch, via fotokopieën of opnamen, hetzij op enige andere wijze, zonder voorafgaande schriftelijke toestemming van Seiko Epson Corporation. Seiko Epson Corporation wijst alle patent aansprakelijkheid af wat betreft het gebruik van de informatie in dit document.

Evenmin kan Seiko Epson Corporation aansprakelijk worden gesteld voor schade voortvloeiend uit het gebruik van de informatie in dit document. Seiko Epson Corporation noch zijn filialen kunnen door de koper van dit product of door derden verantwoordelijk worden gesteld voor schade, verliezen of onkosten ontstaan als gevolg van ongelukken, foutief gebruik of misbruik van dit product, onbevoegde wijzigingen en reparaties, of (buiten de Verenigde Staten) als de bedienings- en onderhoudsinstructies van Seiko Epson Corporation niet strikt worden gevolgd.

Seiko Epson Corporation en zijn filialen kunnen niet verantwoordelijk worden gesteld voor schade of problemen voortvloeiend uit het gebruik van onderdelen of verbruiksmaterialen die niet als Original Epson Products of Epson Approved Products zijn aangemerkt door Seiko Epson Corporation.

Apple®, Bonjour®, ColorSync®, Macintosh®, en Mac OS® zijn handelsmerken van Apple Inc. in de Verenigde Staten en of andere landen.

Microsoft®, Windows Vista®, Windows®, en Windows Server® zijn handelsmerken van Microsoft Corporation in de Verenigde Staten en/of andere landen.

EPSON is een gedeponeerd handelsmerk van Seiko Epson Corporation.

Algemene kennisgeving: andere productnamen vermeld in dit document dienen uitsluitend als identificatie en kunnen handelsmerken zijn van hun respectieve eigenaars. Epson maakt geen enkele aanspraak op deze merken.

Copyright © 2012 Seiko Epson Corporation. All rights reserved.

## Het gebruik van deze gids

### Conventies

1. In deze gids worden personal computers en werkstations, gezamenlijk “computers” genoemd.
2. De volgende termen worden in deze gids gebruikt:

**Belangrijk:**

*Belangrijke informatie die moet worden gelezen en opgevolgd.*



**Opmerking:**



*Aanvullende informatie die nadruk verdient.*

**Zie ook:**

*Verwijzingen binnen deze gids.*

3. De richting van de documenten of papier wordt als volgt in deze gids beschreven:

 , Lange zijde aanvoer (LEF): Het document of het papier wordt in de liggende richting geladen.

 , Korte zijde aanvoer (SEF): Het document of het papier wordt in de staande richting geladen.

LEF-richting

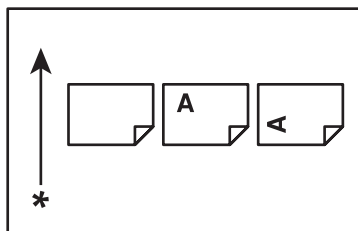

SEF-richting

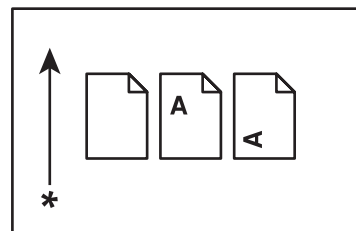

\* Papierinvoerrichting

4. De schermafbeeldingen en de afbeeldingen in deze gids zijn die van AL-MX200DWF tenzij anders aangegeven. Sommige items op de schermafbeeldingen en afbeeldingen zijn mogelijk niet afgebeeld of beschikbaar afhankelijk van uw printermodel.

5. Sommige functies zijn niet beschikbaar op sommige modellen.

---

## ***Illegale kopieën en afdrukken***

Het kopiëren of afdrukken van bepaalde documenten kan illegaal zijn in uw land. Boetes of straf of gevangenisstraf kan worden opgelegd aan diegenen die schuldig worden bevonden. Hierna volgen voorbeelden van items die illegaal kunnen zijn om te kopiëren of af te drukken in uw land.

- Valuta
- Bankpromesses en cheques
- Bank en overheidobligaties en effecten
- Paspoorten en identificatiekaarten
- Materiaal waarop auteursrecht of een handelsmerk rust zonder de toestemming van de eigenaar.
- Postzegels en andere onderhandelbare instrumenten

Deze lijst is niet volledige en wij accepteren geen aansprakelijkheid voor de volledigheid of nauwkeurigheid ervan. In geval van twijfel dient u contact op te nemen met een juridisch adviseur.

---

## ***Productkenmerken***

### ***Functies***

Deze paragraaf beschrijft de productfuncties en geeft hun links aan.

## Duplex afdrukken

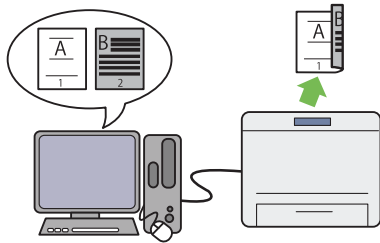

Wanneer er meerdere pagina's zijn die moeten worden afgedrukt, kunt u de functie dubbelzijdig afdrukken op de computer gebruiken om aan beide kanten van het papier af te drukken om papierverbruik te beperken.

Zie “Dubbelzijdig afdrukken” op pagina 150 voor meer informatie.

## Priority Sheet Inserter (PSI)

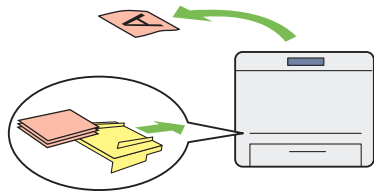

Afdrukmedia die in de PSI wordt geladen krijgt voorrang boven hetgeen is geladen in de papierlade. Als u de PSI gebruikt, kunt u afdrukmedia van een ander type of formaat gebruiken dat de voorkeur heeft boven normale media in de papierlade.

Zie “Afdrukmedia laden in de Priority Sheet Inserter (PSI)” op pagina 140 voor meer informatie.

## N-op-1 afdrukken

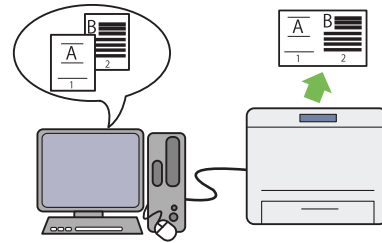

Met de afdrukfunctie Multiple Up (N-op-1) van de printer, kunt u meerdere pagina's op een enkel vel papier afdrukken om papierverbruik te beperken.

Zie de Help van de print driver voor meer informatie.

## Draadloos afdrukken (uitsluitend AL-MX200DWF)

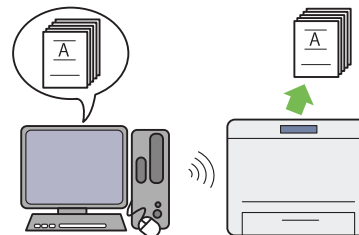

Met de functie draadloze LAN van de printer, kunt u uw printer op elke locatie plaatsen en afdrukken vanaf een computer zonder kabels.

Zie “Draadloze netwerkinstellingen configureren (uitsluitend AL-MX200DWF)” op pagina 55 voor meer informatie.

## Direct afdrukken met USB

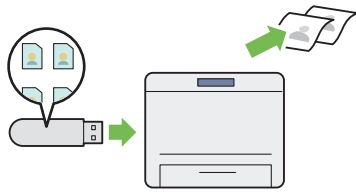

U kunt direct vanaf uw USB-opslagapparaat afdrukken zonder eerst uw computer en een toepassing te hoeven opstarten.

Zie “Direct afdrukken met een USB-opslagapparaat” op pagina 156 voor meer informatie.

## Kopie ID-kaart



U kunt de beide zijden van een ID-kaart kopiëren op één kant van een enkel vel papier in het originele formaat door ID Card Copy (Kopie ID-kaart) te selecteren op het bedieningspaneel.

Zie “Een ID-kaart kopiëren” op pagina 193 voor meer informatie.

## 2-in-1 kopiëren

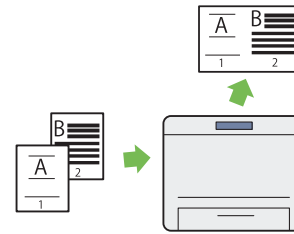

U kunt twee originele pagina's op een zijde van een enkel vel papier afdrukken om papierverbruik te besparen.

Zie “Multiple Up (N-op-1)” op pagina 189 voor meer informatie.

## Scan naar e-mail

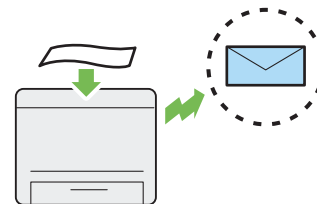

U kunt direct gescande gegevens versturen als een e-mailbijlage. U kunt het e-mailadres van de bestemming kiezen uit het Address Book (Adresboek) of adressen direct invoeren met gebruik van het numerieke toetsenbord.

Zie “Een e-mail versturen met het gescand bestand” op pagina 226 voor meer informatie.

### Naar SMB/FTP scannen (Netwerk)

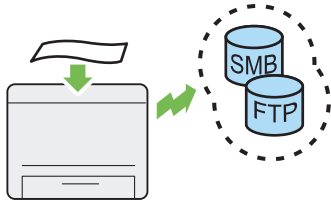

U kunt gescande gegevens oversturen naar een computer of server via SMB of FTP zonder servicesoftware. Hoewel registratie vooraf van de FTP-server of de computer is vereist op het Adress Book (Adresboek), bespaart het u tijd.

Zie “Een scanner op het netwerk gebruiken” op pagina 201 voor meer informatie.

### Scannen vanaf het documentglas

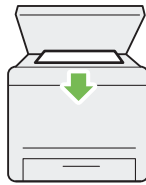

U kunt pagina's van een boek of een brochure scannen vanaf het documentglas. Wanneer u documenten scant via het documentglas, dient u ze met de bovenkant naar onder te leggen.

Zie “Kopieën maken vanaf het documentglas” op pagina 175 voor meer informatie.

### Scannen naar een USB-opslagapparaat

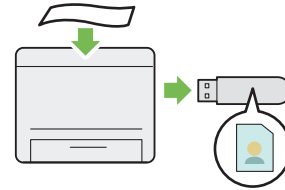

U heeft geen computer nodig om uw USB-opslagapparaat aan te sluiten om gescande gegevens op te slaan. Plaats uw USB-opslagapparaat in de voorste USB-poort op de printer en sla de gescande gegevens direct op, op uw USB-opslagapparaat.

Zie “Scannen naar een USB-opslagapparaat” op pagina 225 voor meer informatie.

### Scannen vanaf ADF



U kunt stukken ongebonden papier scannen met de automatische documentaanvoer (ADF). Wanneer u documenten scant via de ADF, dient u ze met de bovenkant naar boven te leggen.

Zie “Kopieën maken vanaf de automatische documenttoevoer (ADF)” op pagina 177 voor meer informatie.



## Direct faxen vanaf de computer

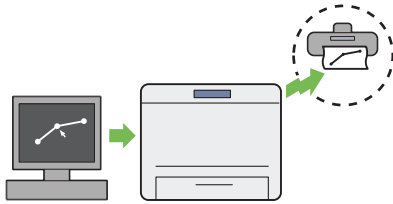

U kunt direct faxen versturen vanaf uw computer via de fax driver. U kunt een ontvanger selecteren uit het Phone Book (Telefoonboek) (PC fax-adresboek) of Address Book (Adresboek) (Apparaatadresboek), of een naam en faxnummer direct invoeren met het numerieke toetsenbord.

Zie “Een fax met het stuurprogramma sturen (Direct Fax)” op pagina 247 voor meer informatie.

## Adresboek

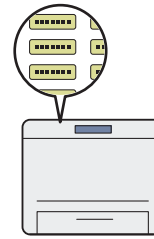

Het Address Book (Adresboek) vereenvoudigt de specificatie van de ontvanger. U kunt het Address Book (Adresboek) zowel op de printer als op de server gebruiken. Selecteer het gewenste adres of faxnummer uit het Address Book (Adresboek) bij gebruik van de Scan to E-Mail (Scan naar e-mail) of Scan to Network (Scan naar netwerk) functie, of bij het versturen van faxen.

Zie “Address Book Editor (Adresboek-editor)” op pagina 37 voor meer informatie.

## Hoofdstuk 1

### Specificaties

#### Functie kopiëren

Item	Beschrijving
Type	Desktop
Geheugen	256 MB
HDD	—
Scanresolutie	Glasplaat: 600 × 600 dpi Automatische documenttoevoer (ADF): 600 × 300 dpi
Afdrukresolutie	Standaard: 600 × 600 dpi Hoge resolutie: 1200 × 1200 dpi* * Bij het afdrukken in hoge resolutie modus, kan de afdruksnelheid afnemen door afstelling van de afdrukkwaliteit. De afdruksnelheid kan afnemen afhankelijk van de documenten.
Halftoon	256 grijschalengradatie
Origineel papierformaat	Glasplaat: De maximale grootte is 215,9 × 297 mm voor zowel vellen als boeken. Automatische documenttoevoer (ADF): De maximale grootte is 215,9 × 355,6 mm.
Uitvoer papierformaat	Papierlade: Maximum: Legal Minimum: 76,2 × 127 mm (3 × 5") Priority Sheet Inserter (PSI): Maximum: Legal Minimum: A5 Beeldverlies breedte: Bovenrand, 4 mm of minder; onderrand, 4 mm of minder; linker en rechterranden, 4 mm of minder

Item	Beschrijving
Uitvoer papiergewicht	<p>Papierlade: 60 – 163 gr (voor briefkaart is 60 – 190 gr verkrijgbaar)</p> <p>Priority Sheet Inserter (PSI): 60 – 163 gr</p> <p><b>Belangrijk:</b> Gebruik papier dat wordt aanbevolen door Epson. Kopiëren kan mogelijk niet goed worden uitgevoerd afhankelijk van de omstandigheden. Zie "Afdrukmedia die uw printer kunnen beschadigen" op pagina 125 voor meer informatie.</p>
Uitvoertijd eerste exemplaar	20 seconden (voor A4 <input type="checkbox"/> /standaard modus)
Verkleinen/Vergroten	<p>Formaat-voor-formaat: 1:1 ± 1,3%</p> <p>Vooraf ingesteld %: 1:0,50, 1:0,70, 1:0,81, 1:1,00, 1:1,22, 1:1,41, 1:2,00</p> <p>Variabel %: 1:0,25 – 1:4,00 (1% stapjes)</p>
Doorlopende kopieersnelheid	<p>Glasplaat: A4: 30 vellen/minuut (gemeten door het afdrukken van 11 kopieën van een document van één pagina).</p> <p>Automatische documenttoevoer (ADF): A4: 20 vellen/minuut (gemeten door het afdrukken van 1 kopie van een document van elf pagina's).</p> <p><b>Belangrijk:</b></p> <ul style="list-style-type: none"> <li><input type="checkbox"/> De snelheid kan worden verlaagd door de instelling van de beeldkwaliteit.</li> <li><input type="checkbox"/> De werking kan verlaagd worden afhankelijk van het papiersoort.</li> </ul>
Papierladecapaciteit	<p>Standaard: 250 vellen (papierlade) + 10 vellen (PSI)</p> <p>Maximale papiercapaciteit: 260 vellen (standaard)</p>
Doorlopend kopiëren	<p>99 afbeeldingen</p> <p><b>Opmerking:</b> De machine kan tijdelijk pauzeren voor het uitvoeren van beeldstabilisatie.</p>
Uitvoerladecapaciteit	<p>Middelste uitvoerlade: Ongeveer 125 vellen (A4 <input type="checkbox"/>)</p> <p>Documentuitvoerlade: Ongeveer 50 vellen (A4 <input type="checkbox"/>)</p>
Aan-/uitschakelaar	AC 220 – 240 V ± 10%/110 – 127 V ± 10%, 5,2/9,8A voor zowel 50/60 Hz ± 3Hz

Item	Beschrijving
Stroomverbruik	Slaapmodus: 4 W of minder Modus laagstroomverbruik: 8 W of minder Standby-stand: 55 W of minder
Afmetingen	Breedte 420 × Diepte 398* × Hoogte 365 mm * Gemeten met ingevoerde maar niet uitgetrokken papierlade.
Machinegewicht	12,0 kg <b>Belangrijk:</b> <input type="checkbox"/> Exclusief het gewicht van het papier. <input type="checkbox"/> Inclusief het gewicht van de tonercassette.
Ruimtevereisten	Breedte 795,5 × Diepte 1049* mm * Gemeten als de voorklep en de achterklep open zijn.
Gebruiksomgeving	Temperatuur: 10 - 32 °C; vochtigheid: 10 - 85% (behalve storingen door dauwcondensatie) Niet in gebruik: Temperatuur: -20 - 40 °C; vochtigheid: 5 - 85% (behalve storingen door dauwcondensatie) <b>Belangrijk:</b> Tot de condities (temperatuur en vochtigheid) in de printer geacclimatiseerd zijn voor de installatieomgeving, kunnen bepaalde papierkwaliteiten leiden tot slecht afdrucken.

## Afdrukfunctie

Items	Beschrijving
Type	Ingebouwd
Doorlopende afdruksnelheid* <sup>1</sup>	A4 <input type="checkbox"/> : Als normaal papier wordt geladen vanaf de papierlade 1-zijdig* <sup>2</sup> : 30 vellen/min <b>Belangrijk:</b> * <sup>1</sup> De afdruksnelheid kan afnemen door factoren zoals papiertype, papierformaat en afdrukcondities. * <sup>2</sup> Bij het doorlopend afdrucken van een enkel document in A4 <input type="checkbox"/> .

Items	Beschrijving
Afdrukresolutie	<p>Standaard: 600 × 600 dpi</p> <p>Hoge resolutie: 1200 × 1200 dpi*</p> <p>* Bij het afdrukken in hoge resolutie modus, kan de afdruksnelheid afnemen door afstelling van de afdrukkwaliteit. De afdruksnelheid kan afnemen afhankelijk van de documenten.</p>
PDL	<p>Standaard: PCL® 5e, PCL® 6, Compatibel met PostScript-niveau 3, PDF (Ver. 1.6), TIFF, JPEG</p>
Protocol	<p>AL-MX200DNF:</p> <p>Ethernet (standaard): TCP/IP (LPD, Port9100, WSD)</p> <p>AL-MX200DWF:</p> <p>Ethernet (standaard): TCP/IP (LPD, Port9100, WSD)</p> <p>IEEE802.11b/g (standaard)</p> <p><b>Opmerking:</b></p> <ul style="list-style-type: none"> <li><input type="checkbox"/> WSD staat voor Web Services on Devices.</li> <li><input type="checkbox"/> WSD is alleen beschikbaar op Microsoft® Windows Vista® of Windows® 7.</li> </ul>
Besturingssysteem* <sup>1</sup>	<p>Microsoft® Windows® XP,  Microsoft® Windows® XP x64 Edition,  Microsoft® Windows Vista®,  Microsoft® Windows Vista® x64 Edition,  Microsoft® Windows Server® 2003,  Microsoft® Windows Server® 2003 x64 Edition,  Microsoft® Windows Server® 2008,  Microsoft® Windows Server® 2008 x64 Edition,  Microsoft® Windows Server® 2008 R2 x64 Edition,  Microsoft® Windows® 7,  Microsoft® Windows® 7 x64 Edition,  Mac OS®*<sup>2</sup>,  Linux® OS*<sup>3</sup></p> <p><b>Belangrijk:</b></p> <p>*<sup>1</sup> Voor de meest recente informatie over ondersteunde besturingssystemen, neemt u contact op met de klantenservice of uw verkooppunt.</p> <p>*<sup>2</sup> Mac OS® X 10.5.8 - 10.6, 10.7 worden ondersteund.</p> <p>*<sup>3</sup> Red Hat Enterprise Linux® 5/6 Desktop (x86), SUSE® Linux Enterprise Desktop 10/11 (x86), en Ubuntu 8/10 (x86) worden ondersteund.</p>

Items	Beschrijving
Connectiviteit	AL-MX200DNF: Standaard: Ethernet (100BASE-TX/10BASE-T), USB 2.0 AL-MX200DWF: Standaard: Ethernet (100BASE-TX/10BASE-T), USB 2.0, IEEE802.11b/g

## Scanfunctie

Items	Beschrijving
Type	Kleurscanner
Origineel papierformaat	Zelfde als de kopieerfunctie
Scanresolutie	1200 × 1200 dpi, 600 × 600 dpi, 300 × 300 dpi, 200 × 200 dpi
Scannen van halftoon	Monochroom: 1 bit voor de line-art afbeelding, 8 bit voor de grijsschalen afbeelding Kleur: 24 bit
Connectiviteit	AL-MX200DNF: Standaard: Ethernet (100BASE-TX/10BASE-T), USB 2.0 AL-MX200DWF: Standaard: Ethernet (100BASE-TX/10BASE-T), USB 2.0, IEEE802.11b/g

Items	Beschrijving
Scannen naar PC	Protocol: TCP/IP (SMB, FTP)  Besturingssysteem:  Microsoft® Windows® XP, Microsoft® Windows Server® 2003, Microsoft® Windows Server® 2008, Microsoft® Windows Vista®, Microsoft® Windows® 7, Microsoft® Windows® XP x64, Microsoft® Windows Server® 2003 x64, Microsoft® Windows Server® 2008 x64, Microsoft® Windows Vista® x64, Microsoft® Windows Server® 2008 R2 x64, Microsoft® Windows® 7 x64, Mac OS® X 10.5.8 - 10.6, 10.7  <b>Belangrijk:</b> Voor informatie de ondersteunde besturingssystemen, raadpleegt u de website van Epson.  Bestandsformaat: PDF (1 bestand met meerdere pagina's) / JPEG / TIFF (1 bestand met één pagina)
Scannen naar e-mail	Protocol: TCP/IP (SMTP, POP3)  Bestandsformaat: TIFF (1 bestand met één pagina) / JPEG / PDF (1 bestand met meerdere pagina's)

## Faxfunctie

Items	Beschrijving
Documentgrootte versturen	Glasplaat:  Maximum: 215,9 × 297 mm  Automatische documenttoevoer (ADF):  Maximum: 215,9 × 355,6 mm
Papierformaat opnemen	Maximum: Legal  Minimum: A5

Items	Beschrijving
Transmissietijd	3 seconden (V.34)  <b>Belangrijk:</b> Bij het versturen van een A4-formaat document met 700-teken in standaard kwaliteit (8 × 3,85 regels/mm) en hoge snelheidsmodus (28,8 kbps of hoger: JBIG). Dit is alleen de transmissiesnelheid voor beeldinformatie en omvat niet de besturingstijd voor de communicatie. Let erop dat de feitelijke transmissietijd afhangt van de inhoud van de documenten, de machine die de ontvanger gebruikt en de status van de communicatielijnen.
Transmissiemodus	ITU-T Super G3, ITU-T G3 ECM, ITU-T G3
Scanresolutie	400 × 400 pixel/25,4 mm (R16 × 15,4 lijn/mm) 300 × 300 pixel/25,4 mm (R8 × 15,4 lijn/mm) 200 × 200 pixel/25,4 mm (R8 × 7,7 lijn/mm) 200 × 100 pixel/25,4 mm (R8 × 3,85 lijn/mm)
Coderingsmethode	Monochroom: 1 bit, JBIG, MMR, MR, MH decoderen Kleur: Niet ondersteund.
Transmissiesnelheid	V.34 (33,6 /31,2 /28,8 /26,4 /24 /21,6 /19,2 /16,8 /14,4 /12 /9,6 /7,2 /4,8 /2,4 kbps) V.17 (14,4 /12 /9,6 /7,2 kbps) V.29 (9,6 /7,2 kbps) V.27ter (4,8 /2,4 kbps)
Aantal faxlijnen	RJ-11, 1 lijn PSTN, PBX. Geleasde lijn (3,4KHz/tweedraads)

## Directe faxfunctie

Items	Beschrijving
Documentgrootte	A4, Letter, Folio, Legal
Transmissiesnelheid	Zelfde als de faxfunctie
Transmissieresolutie	Zelfde als de faxfunctie
Toepasbare lijnen	Zelfde als de faxfunctie



Items	Beschrijving
Besturingssysteem	<p>Microsoft® Windows® XP,  Microsoft® Windows Vista®,  Microsoft® Windows Server® 2003,  Microsoft® Windows Server® 2008,  Microsoft® Windows® 7,  Microsoft® Windows® XP x64,  Microsoft® Windows Server® 2003 x64,  Microsoft® Windows Server® 2008 x64,  Microsoft® Windows Vista® x64,  Microsoft® Windows Server® 2008 R2 x64,  Microsoft® Windows® 7 x64,  Mac OS® X 10.5.8 - 10.6, 10.7</p> <p><b>Belangrijk:</b>  Voor informatie de ondersteunde besturingssystemen, raadpleegt u de website van Epson.</p>

## ADF-functie

Items	Beschrijving
Type	Simplex
Life	80.000 afbeeldingen

## Hoofdstuk 2

### Basisbewerking

#### Hoofdonderdelen

Deze paragraaf geeft een overzicht van uw printer.

#### Vooraanzicht

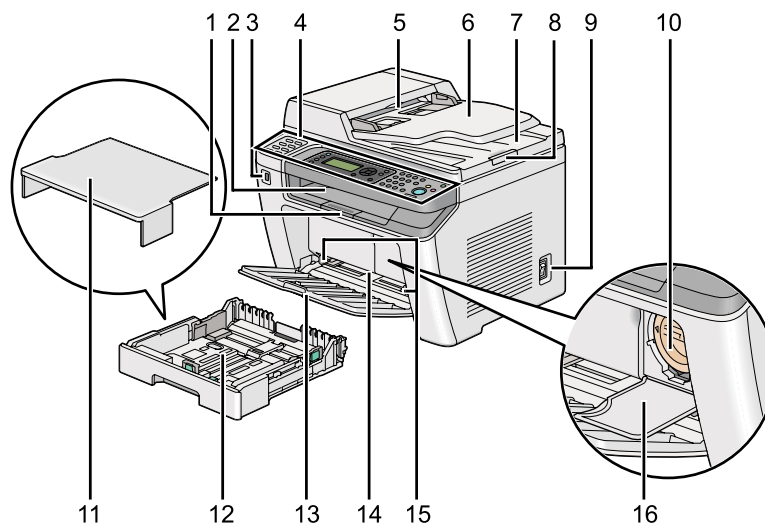

1	Uitvoerlade-verlenging	2	Middelste uitvoerlade
3	Voorste USB-poort	4	Bedieningspaneel
5	Automatische documentaanvoer (ADF)	6	Documenttoevoerlade
7	Documentuitvoerlade	8	Documentstopper
9	Aan-/uitschakelaar	10	Tonercassette
11	Papierladeklep	12	Papierlade
13	Voorklep	14	Priority Sheet Inserter (PSI)
15	Papierbreedtegeleiders	16	Tonertoegangsklep

## Achteraanzicht

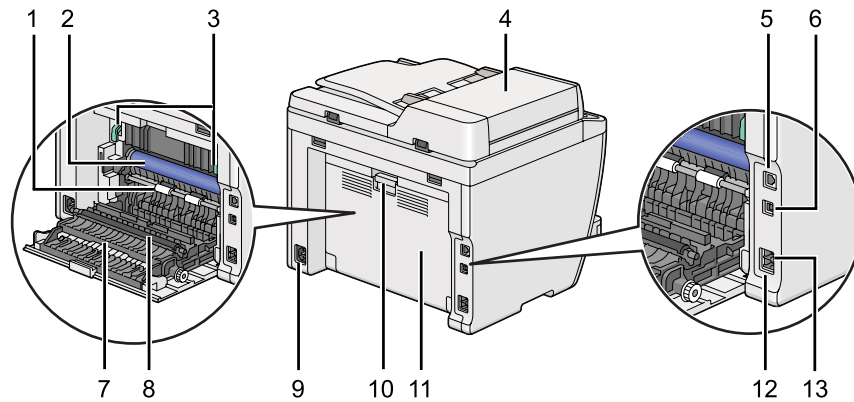

1	Registratierol	2	OPC-drum
3	Hendels	4	ADF-klep
5	Ethernet-poort	6	USB-poort
7	Papierkoker	8	Overdrukrol
9	Stroomaansluiting	10	Handvat van de achterklep
11	Achterklep	12	Telefoonaansluiting
13	Wandaansluiting		

## Automatische documentaanvoer (ADF)

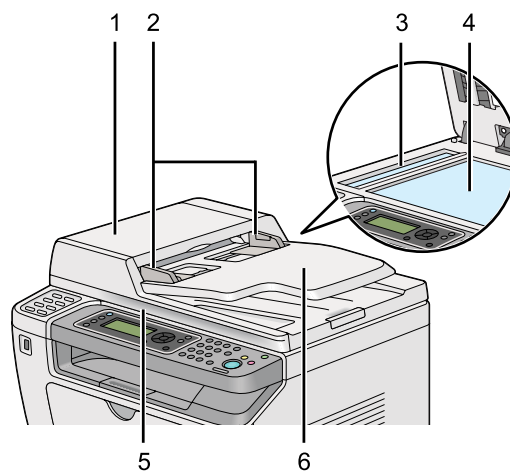







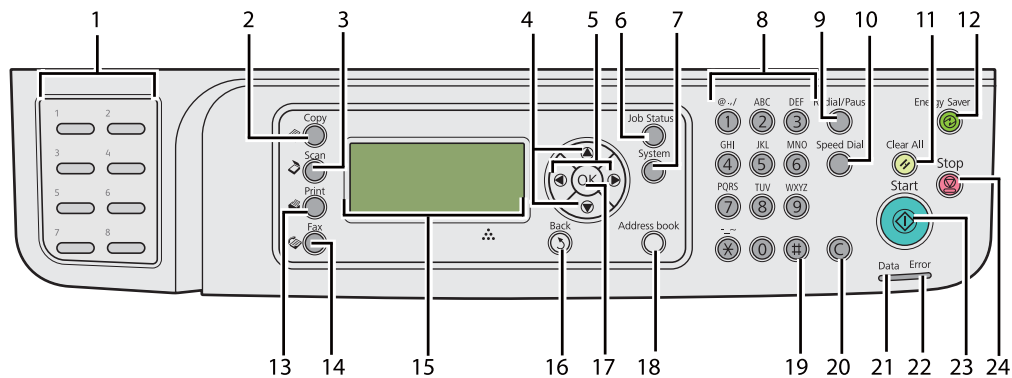

1	ADF-klep
2	Documentgeleiders
3	ADF-glas
4	Glasplaat
5	Documentklep
6	Documenttoevoerlade

## Bedieningspaneel

Het bedieningspaneel heeft een liquid crystal display (LCD) van 4 regels bij 28 tekens, lampjes (LED), besturingsknoppen, tiptoetsen en een numeriek toetsenbord, waarmee u de printer kunt bedienen.



1	Eëndruktoetsen	Belt naar het opgeslagen faxnummer dat is geregistreerd in het Phone Book (Telefoonboek). De eerste acht faxnummers in het Phone Book (Telefoonboek) zijn toegewezen aan de toetsen in rijvolgorde, beginnend vanaf de bovenste hoek.
2	 <b>(Copy)</b> toets/LED	Gaat naar het bovenste niveau van het Copy (Kopie)-menu.
3	 <b>(Scan)</b> toets/LED	Gaat naar het bovenste niveau van het Scan-menu.
4	 toetsen	Beweegt een cursor of licht op omhoog of omlaag.
5	 toetsen	Beweegt een cursor of licht op links of rechts.
6	<b>Job Status</b> toets/LED	Gaat naar het bovenste niveau van het Job Status (Taakstatus)-menu.
7	<b>System</b> toets/LED	Gaat naar het bovenste niveau van het System (Systeem)-menu.

8	Numeriek toetsenbord	Voert tekens en nummers in.
9	<b>Redial/Pause</b> toets	Belt opnieuw een telefoonnummer. Voegt een pauze in tijdens het bellen.
10	<b>Speed Dial</b> toets	Belt naar een opgeslagen telefoonnummer.
11	 <b>(Clear All)</b> toets	Stelt de huidige instelling opnieuw in en keert terug naar het bovenste niveau van elk servicemenu.
12	 <b>(Energy Saver)</b> toets/LED	Gaat branden in slaapmodus. Druk op deze toets voor het afsluiten van de slaapmodus.
13	 <b>(Print)</b> toets/LED	Gaat naar het bovenste niveau van het Print (Afdruk)-menu.
14	 <b>(Fax)</b> toets/LED	Gaat naar het bovenste niveau van het Fax-menu.
15	LCD-paneel	Geeft verschillende instellingen, instructies en foutmeldingen weer.
16	 <b>(Back)</b> toets	Keert terug naar het vorige scherm.
17	 Toets	Bevestigt het invoeren van waarden.
18	<b>Address Book</b> toets	Door te drukken op deze toets op het Fax menu, verschuift het bovenste niveau van het Phone Book (Telefoonboek) menu.
19	# toets	Voert tekens in "(spatie) & ()".
20	<b>C (Wissen)</b> toets	Wist tekens en nummers.
21	<b>Data</b> LED	Gaat branden voor taken die inkomen, uitgaan of in behandeling zijn.
22	<b>Error</b> LED	Gaat branden als de printer een foutstatus heeft.
23	 <b>(Start)</b> toets	Start een taak.
24	 <b>(Stop)</b> toets	Annuleert de huidige verwerking of taak in behandeling.

**Opmerking:**

- ❑ *Het selecteren van een ander menu of terugkeren naar een voorgaand scherm annuleert de huidige invoer of instelling. Zorg ervoor dat u op de  toets drukt om de huidige invoer of instelling op te slaan.*
- ❑ *Voor meer informatie over het invoeren van alfanumerieke tekens via het numerieke toetsenbord, zie "Het numerieke toetsenbord gebruiken" op pagina 346.*

## Initiële instellingen instellen op het bedieningspaneel







U dient de printertaal en de klokdatum en tijd in te stellen als u de printer voor de eerste keer aanzet.

Nadat u de printer hebt ingeschakeld, verschijnt een wizard op het LCD-scherm. Volg de stap hieronder om de initiële instellingen te configureren.



### **Opmerking:**

*Indien u niet start met het configureren van de initiële instellingen, dan verschijnt Select Function (Functie selecteren) binnen drie minuten op het LCD-scherm. Daarna kunt u de volgende initiële instelling instellen door Power On Wizard (Wizard Inschakel.) op het bedieningspaneel indien nodig in te schakelen.*

*Voor informatie over het bedieningspaneel, zie “De bedieningspaneelmenu's begrijpen” op pagina 281.*

1. Selecteer de taal die u wilt gebruiken op het bedieningspaneel en druk dan op de  toets.
2. Druk op de  toets om de regio in te stellen.
3. Selecteer uw regio en druk dan op de  toets.
4. Selecteer de juiste tijdzone en druk dan op de  toets.
5. Specificeer de huidige datum en druk dan op de  toets.
6. Specificeer de huidige tijd en druk dan op de  toets.
7. Druk op de  toets om de fax in te stellen.

Indien u het instellen van de fax wilt overslaan, drukt u op de  (**Start**) toets.

8. Voer uw faxnummer in en druk dan op de  toets.
9. Voer een naam in en druk dan op de  toets.
10. Druk op de  toets om de initiële instellingen op het bedieningspaneel over te slaan.

## Het afdrukken van de Panel Settings (Paneelinstellingen) pagina

De pagina Panel Settings (Paneelinstellingen) toont de huidige instellingen op de bedienerspaneelmenu's.

## Het bedieningspaneel

### Opmerking:

De rapporten en lijsten worden allemaal afgedrukt in het Engels.

1. Druk op de **System** toets.
2. Selecteer **Report / List** (Rapport/lijsjt), en druk vervolgens op de **OK** toets.
3. Selecteer **Panel Settings** (Paneelinstellingen), en druk vervolgens op de **OK** toets.

De Panel Settings (Paneelinstellingen) pagina is afgedrukt.

## De Printer Setting Utility (Hulpprogramma Printerinstellingen)

De volgende procedure gebruikt Microsoft® Windows® 7 als een voorbeeld.

### Opmerking:

De rapporten en lijsten worden allemaal afgedrukt in het Engels.

1. Klik op **Start — All Programs (Alle programma's) — EPSON — uw printer — Printer Setting Utility (Hulpprogramma Printerinstellingen)**.

### Opmerking:

Het venster voor het selecteren van een printer verschijnt in deze stap, als de meervoudige print drivers worden geïnstalleerd op uw computer. In dit geval klikt u op de naam van de gewenste printer die staat vermeld in **Printer Name (Printernaam)**.

De Printer Setting Utility (Hulpprogramma Printerinstellingen) start.

2. Klik op het tabblad **Printer Settings Report (Printerinstellingenrapport)**.
3. Selecteer **Reports (Rapporten)** uit de lijst aan de linkerkant van de pagina.

De **Reports (Rapporten)** pagina wordt weergegeven.

4. Klik op de toets **Panel Settings (Paneelinstellingen)**.

De Panel Settings (Paneelinstellingen) pagina is afgedrukt.

---

## Energiespaarstand

De printer heeft een stroombesparingsfunctie waarmee u het stroomverbruik tijdens inactieve perioden verlaagt en werkt met twee modi: Laagstroomverbruik en Slaapstand. In de modus laagstroomverbruik gaat alleen het LCD-paneel uit. In Slaapmodus gaat alle LED's uit, behalve de  (**Energy Saver**) LED, op het bedieningspaneel gaat uit en het LCD-paneel gaat uit. Als de printer in slaapmodus is, verbruikt deze minder stroom dan in de modus laagstroomverbruik.

Standaard gaat de printer in de modus laagstroomverbruik na één minuut inactiviteit na voltooiing van de laatste taak en dan in de slaapmodus na nog eens zes minuten inactiviteit. U kunt deze standaardinstellingen in de volgende bereiken wijzigen:

Modus laagstroomverbruik: 1 tot 45 minuten

Slaapmodus: 6 tot 11 minuten



### **Zie ook:**

*“Instellingen van de energiespaarstand wijzigen” op pagina 344*

## Energiespaarstand verlaten

De printer verlaat automatisch de Energiespaarstand als deze een afdruktaak ontvangt vanaf een computer of faxgegevens via de telefoonlijn. Daarnaast kunt u het handmatig terugzetten in de standby-stand. Druk op een toets op het bedieningspaneel in de modus laagstroomverbruik. Druk, in slaapmodus op de  (**Energy Saver**) toets. Het duurt, ongeacht of de printer in de modus laagstroomverbruik of slaapmodus is, ongeveer 25 seconden voordat de printer de standby-stand hervat.

### **Opmerking:**

- In de modus laagstroomverbruik brengt het openen en sluiten van de achterklep de printer terug naar de standby-stand.*
- Wanneer de printer in de slaapmodus is, functioneren alle toetsen op het bedieningspaneel niet, behalve de toets  (**Energy Saver**). Om de toetsen op het bedieningspaneel te gebruiken, drukt u op de toets  (**Energy Saver**) voor het verlaten van de Energiespaarstand.*

### **Zie ook:**

*“Instellingen van de energiespaarstand wijzigen” op pagina 344*



## Hoofdstuk 3

# Printer Management Software

---

## Print en Scan Drivers

---

Voor toegang tot alle functies van uw printer, installeert u de print en scan drivers vanaf de Software Disc.

- Met een printer driver kunnen uw computer en printer communiceren en toegang geven tot uw printerfuncties.
- Met de scan driver kunt u beelden direct naar uw pc scannen en de gescande beelden direct in een toepassing via USB of het netwerk plaatsen.

De scan driver is geïnstalleerd bij uw print driver. Het is beschikbaar voor Microsoft® Windows® en Mac OS® X.

**Zie ook:**

- “Print Drivers installeren op computers met Windows” op pagina 50*
- “Print Drivers op computers met Mac OS X installeren” op pagina 106*
- “Print Drivers installeren op computers met Linux (CUPS)” op pagina 112*

---

## EpsonNet Config

Deze paragraaf geeft informatie over EpsonNet Config.

is een webpaginaservice op hyper text protocol (HTTP) basis die toegankelijk is via uw webbrowser.

Met deEpsonNet Config kunt u de printerstatus bevestigen en de printerconfiguratieopties makkelijk wijzigen. Iedereen op uw netwerk heeft toegang tot de printer met de EpsonNet Config. In administratormodus kunt u de configuratie van uw printer wijzigen, uw faxdirectories instellen en uw printerinstellingen regelen zonder uw computer te verlaten.

**Opmerking:**

- Gebruikers die geen wachtwoorden krijgen van de beheerder kunnen nog steeds de configuratie-instellingen in gebruikermodus bekijken. Ze kunnen geen wijzigingen aan de huidige configuratie en instellingen opslaan of toepassen.*

- ❑ Voor meer informatie over de menu-items van EpsonNet Config, raadpleegt u de Help op EpsonNet Config.

## Een administratorwachtwoord aanmaken

1. Uw webbrowser lanceren.
2. Voer het IP-adres van de printer in de adresbalk in, en druk dan op de **Enter** toets.
3. Klik op het tabblad **Properties (Eigenschappen)**.
4. Blader in het linkernavigatiepaneel omlaag naar **Security (Beveiliging)** en selecteer **Administrator Settings (Beheerdersinstellingen)**.
5. Selecteer **Enabled (Ingeschakeld)** voor **Administrator Mode (Beheerdersmodus)**.
6. Vul in het **Administrator Login ID (Aanmeldings-ID beheerder)** veld, de naam in van de beheerder.

### *Opmerking:*

*De standaard ID en het wachtwoord zijn beide leeg.*

7. In de **Administrator Password (Toegangscode beheerder)** en **Re-enter Password (Toegangscode opnieuw invoeren)** velden en voer een naam in voor de beheerder.
8. Vul in het **Maximum Login Attempts (Max. aantal aanmeldpogingen)**-veld, het aantal toegestane inlogpogingen in.
9. Klik op **Apply (Anvend)**.

Uw nieuwe wachtwoord is ingesteld en iedereen met de beheerdersnaam en het wachtwoord kan inloggen en de printerconfiguraties en instellingen wijzigen.

---

## **Printer Setting Utility (Hulpprogramma Printerinstellingen) (Uitsluitend Windows)**

Met de Printer Setting Utility (Hulpprogramma Printerinstellingen) kunt u systeeminstellingen bekijken of specificeren. U kunt de systeeminstellingen ook diagnosticeren met de Printer Setting Utility (Hulpprogramma Printerinstellingen).

De Printer Setting Utility (Hulpprogramma Printerinstellingen) bestaat uit de **Printer Settings Report (Printerinstellingenrapport)**, **Printer Maintenance (Printeronderhoud)**, en **Diagnosis (Diagnose)** tabbladen.

De Printer Setting Utility (Hulpprogramma Printerinstellingen) is geïnstalleerd bij uw print driver.

**Opmerking:**

Het dialoogvenster **Password (Wachtwoord)** verschijnt de eerste keer wanneer u probeert om de instellingen te wijzigen op Printer Setting Utility (Hulpprogramma Printerinstellingen) als de functie Panel Lock (Paneelvergrendeling) is ingeschakeld op de printer. In dit geval voert u het wachtwoord in dat u heeft opgegeven, en klikt u op **OK** om de instellingen toe te passen.

---

## Status Monitor (uitsluitend Windows)

U kunt de printerstatus controleren met Status Monitor. Dubbelklik op het Status Monitor printerpictogram op de taakbalk rechtsonder in het scherm. Het **Printer Selection (Printerselectie)** venster verschijnt, dat de printernaam, printeraansluitpoort, de printerstatus en de modelnaam weergeeft. Controleer de kolom **Status** om de huidige status van uw printer te weten.

**Settings (Instellingen)** toets: Geeft het **Settings (Instellingen)** venster weer en laat u de statusmonitorinstellingen aanpassen.

Klik op de naam van de gewenste printer die staat vermeld op het **Printer Selection (Printerselectie)** venster. Het **Printer Status (Printerstatus)** venster verschijnt.

Het **Printer Status (Printerstatus)** venster alarmeert u als er een waarschuwing is of als een fout optreedt bijvoorbeeld als er een papierstoring optreedt of de toner bijna op is.

Standaard lanceert het **Printer Status (Printerstatus)** venster automatisch als er een fout optreedt. U kunt de omstandigheden voor het opstarten van het **Printer Status (Printerstatus)** venster specificeren in **Printer Status Window Properties (Eigenschappen venster Printerstatus)**.

Voor het wijzigen van de pop-upinstellingen voor het **Printer Status (Printerstatus)** venster:

1. Rechtsklik op het statusmonitor printerpictogram op de taakbalk rechtsonder in het scherm.
2. Selecteer **Printer Status Window Properties (Eigenschappen venster Printerstatus)**.

Het **Printer Status Window Properties (Eigenschappen venster Printerstatus)** venster verschijnt.

3. Selecteer het type van de pop-up en klik op **OK**.

U kunt ook het tonerniveau van uw printer (als een originele tonercassette is geïnstalleerd) en de taakinformatie controleren op het **Printer Status (Printerstatus)** venster.

Status Monitor is geïnstalleerd bij uw print drivers.

---

## Launcher (Starter) (Uitsluitend Windows)

Door gebruik te maken van het **Launcher-Btype (Startprogramma -Btype)** venster, kunt u de **Status Window (Statusvenster)**, **Printer Setting Utility (Hulpprogramma Printerinstellingen)**, **Address Book Editor (Adresboek-editor)**, en **Express Scan Manager** openen.

Voor het gebruik van de Launcher, selecteert u Launcher om te installeren bij het installeren van de print drivers.

De volgende procedure gebruikt Windows 7 als een voorbeeld.

Voor het starten van de Launcher:

1. Klik op **Start — All Programs (Alle programma's) — EPSON — uw printer — Launcher (Starter)**.

Het **Launcher-Btype (Startprogramma -Btype)** venster verschijnt.

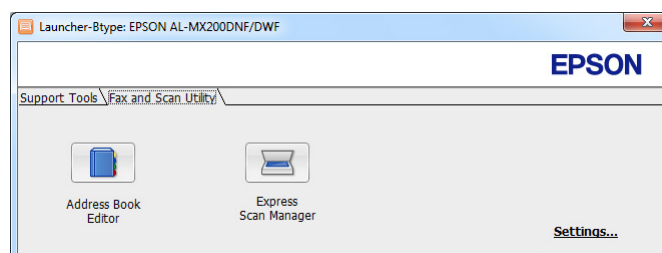
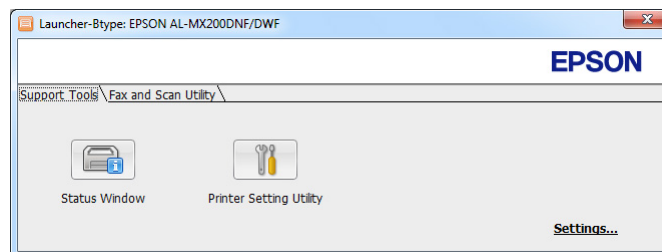

2. Het **Launcher-Btype (Startprogramma -Btype)** venster voorziet in meerdere toetsen: **Status Window (Statusvenster)**, **Printer Setting Utility (Hulpprogramma Printerinstellingen)**, **Address Book Editor (Adresboek-editor)**, en **Express Scan Manager**.

Klik op de **X**-toets rechtsboven in het venster, om deze te verlaten.

Klik op de toets/pictogram **Help** van elke toepassing voor meer informatie.

<b>Status Window (Statusvenster)</b>	Opent het <b>Printer Status (Printerstatus)</b> venster. <b>Zie ook:</b> "Status Monitor (uitsluitend Windows)" op pagina 35
<b>Printer Setting Utility (Hulpprogramma Printerinstellingen)</b>	Start het Printer Setting Utility (Hulpprogramma Printerinstellingen). <b>Zie ook:</b> "Printer Setting Utility (Hulpprogramma Printerinstellingen) (Uitsluitend Windows)" op pagina 34
<b>Address Book Editor (Adresboek-editor)</b>	Start de Address Book Editor (Adresboek-editor), waarmee u Address Book (Adresboek) invoerwaarden kunt toevoegen en bewerken. <b>Zie ook:</b> "Address Book Editor (Adresboek-editor)" op pagina 37
<b>Express Scan Manager</b>	Start het Express Scan Manager. <b>Zie ook:</b> "Express Scan Manager" op pagina 38

## **Address Book Editor (Adresboek-editor)**

De Address Book Editor (Adresboek-editor) levert een handige interface voor het aanpassen van de Address Book (Adresboek) invoerwaarden van de printer. Hiermee kunt u toevoegen:

- Fax-invoerwaarden
- E-mail-invoerwaarden
- Server-invoerwaarden

Wanneer u de software start, leest de Address Book Editor (Adresboek-editor) het Address Book (Adresboek) van de printer. U kunt invoerwaarden toevoegen, bewerken en wissen. Na het maken van de wijzigingen kunt u het bijgewerkte Address Book (Adresboek) opslaan op de printer of uw computer.

De Address Book Editor (Adresboek-editor) is geïnstalleerd bij uw print driver. Het is beschikbaar voor Windows en Mac OS X.

---

## **Express Scan Manager**

De Express Scan Manager verwerkt scantaken die vanaf de printer zijn verstuurd naar uw computer via USB. Als gescande taken worden verstuurd vanaf de printer naar de computer, dan beheert Express Scan Manager automatisch de gescande taken.

Voordat u naar uw computer scant, start u de Express Scan Manager en specificeert u de locatie waar de gescande beeldbestanden naartoe verzonden moeten worden.

Klik op **Open the image file (Beeldbestand openen)** om gescande bestanden die zijn opgeslagen in een gespecificeerde bestemming na het scannen, weer te geven.

De Express Scan Manager is geïnstalleerd bij uw print driver. Het is beschikbaar voor Windows en Mac OS X.

### **Opmerking:**

*Wanneer u de Express Scan Manager apart installeert van de Software Disc, dient u ook de scan driver te installeren vanaf de Software Disc.*

### **Zie ook:**

*“Het bedieningspaneel gebruiken” op pagina 197*

## Hoofdstuk 4

# Printeraansluiting en software-installatie

## Overzicht van netwerkinstallatie en configuratie

Het instellen en configureren van het netwerk:

1. Sluit de printer aan op het netwerk via de aanbevolen hardware en kabels.
2. Zet de printer en de computer aan.
3. Druk de System Settings (Systeeminstellingen) pagina af en bewaar deze ter naslag van de netwerkinstellingen.
4. Installeer de software van het stuurprogramma op de computer vanaf de Software Disc. Voor informatie over het installeren van het stuurprogramma, zie de paragraaf in dit hoofdstuk voor het specifieke besturingssysteem dat u gebruikt.
5. Configureer het TCP/IP-adres van de printer, die nodig is om de printer te herkennen in het netwerk.
  - Microsoft® Windows® besturingssystemen: Voer het installatieprogramma uit op de Software Disc om automatisch het Internet Protocol (IP) adres van de printer in te stellen als u de printer aansluit op een geïnstalleerd TCP/IP netwerk. U kunt het IP-adres van de printer ook handmatig instellen op het bedieningspaneel.
  - Mac OS® X en Linux® systemen: Stel het TCP/IP-adres van de printer handmatig in op het bedieningspaneel. Voor het gebruik van een draadloze verbinding (uitsluitend AL-MX200DWF), dient u ook de draadloze instellingen op het bedieningspaneel te configureren.
6. Druk een System Settings (Systeeminstellingen)-pagina af om de nieuwe instellingen te controleren.

### **Opmerking:**

*De rapporten en lijsten worden allemaal afgedrukt in het Engels.*

### **Zie ook:**





*“De System Settings (Systeeminstellingen) pagina afdrukken” op pagina 167*

## Uw printer aansluiten

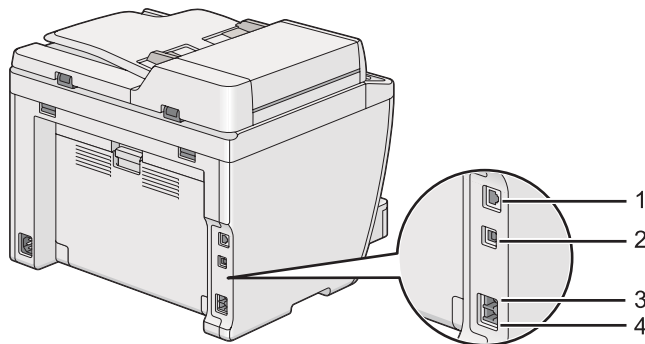
De interface-kabels van uw printer moeten voldoen aan de volgende vereisten:

Verbindingstype	Verbindingsspecificaties
Ethernet	10 Base-T/100 Base-TX compatibel
USB	USB 2.0 compatibel
Draadloos (uitsluitend AL-MX200DWF)	IEEE 802.11b/802.11g
Wandaansluiting	RJ11
Telefoonaansluiting	RJ11WAll



1	Ethernet-poort	
2	USB-poort	
3	Wandaansluiting	LINE 
4	Telefoonaansluiting	PHONE 

## Printer aansluiten op een computer of netwerk

Sluit uw printer aan via een USB, Ethernet, of draadloze (uitsluitend AL-MX200DWF) verbinding. Hardware en kabelvereisten kunnen verschillen voor de diverse verbindingsmethoden. Ethernetkabel en hardware worden niet meegeleverd bij uw printer en dient u apart aan te schaffen.



De beschikbare functies voor elk verbindingstype worden weergegeven in de volgende tabel.

Verbindingstype	Beschikbare functies
USB	<p>Als u bent verbonden via een USB-verbinding kunt u:</p> <ul style="list-style-type: none"> <li><input type="checkbox"/> Instructies geven voor afdruktaken vanaf een computer.</li> <li><input type="checkbox"/> Scan en print een afbeeldig in een applicatie.</li> <li><input type="checkbox"/> Scan en print een afbeelding naar een map op de computer.</li> <li><input type="checkbox"/> Gebruik de Address Book Editor (Adresboek-editor) voor het beheren van de Address Book (Adresboek) invoerwaarden.</li> </ul>
Ethernet	<p>Als u bent verbonden via een Ethernet-verbinding kunt u:</p> <ul style="list-style-type: none"> <li><input type="checkbox"/> Instructies geven voor afdruktaken vanaf een computer op het netwerk.</li> <li><input type="checkbox"/> Scan en print een afbeelding naar een computer op het netwerk.</li> <li><input type="checkbox"/> Scan en print een afbeeldig naar een FTP-server.</li> <li><input type="checkbox"/> Scan to E-Mail (Scannen naar e-mail).</li> <li><input type="checkbox"/> Gebruik EpsonNet Config voor het beheren van de Address Book (Adresboek) invoerwaarden.</li> </ul>
Draadloos (uitsluitend AL-MX200DWF)	<p>Als u bent verbonden via een draadloze verbinding kunt u:</p> <ul style="list-style-type: none"> <li><input type="checkbox"/> Instructies geven voor afdruktaken vanaf een computer op het netwerk.</li> <li><input type="checkbox"/> Scan en print een afbeelding naar een computer op het netwerk.</li> <li><input type="checkbox"/> Scan en print een afbeeldig naar een FTP-server.</li> <li><input type="checkbox"/> Scan to E-Mail (Scannen naar e-mail).</li> <li><input type="checkbox"/> Gebruik EpsonNet Config voor het beheren van de Address Book (Adresboek) invoerwaarden.</li> </ul>

### **USB-aansluiting**

Indien uw printer is aangesloten op een netwerk in plaats van uw computer, kunt u deze paragraaf overslaan en naar “Netwerkverbinding” op pagina 42 gaan.

De printer met een computer verbinden:

1. Sluit het kleinere uiteinde van de meegeleverde USB-kabel aan op de USB-poort aan de achterkant van de printer en het andere uiteinde op een USB-poort van de computer.

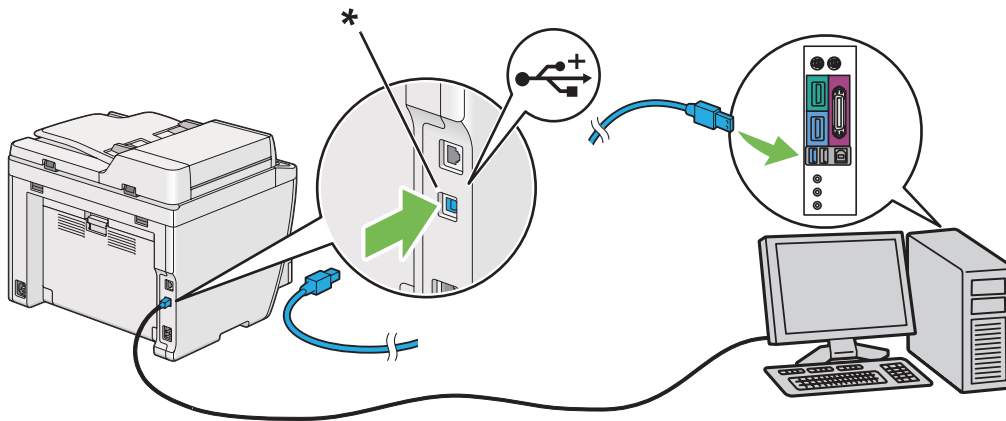

\* USB-poort

**Opmerking:**

Sluit de USB-kabel van de printer niet aan op de USB-aansluiting op het toetsenbord.

## Netwerkverbinding

De printer met een Ethernet-netwerk verbinden:

1. Zorg ervoor dat de printer, computer en andere aangesloten apparaten uit zijn en dat alle kabels niet zijn aangesloten.
2. Sluit het ene uiteinde van een Ethernetkabel aan op de Ethernetpoort aan de achterkant van de printer en het andere uiteinde op een LAN-drop of hub.

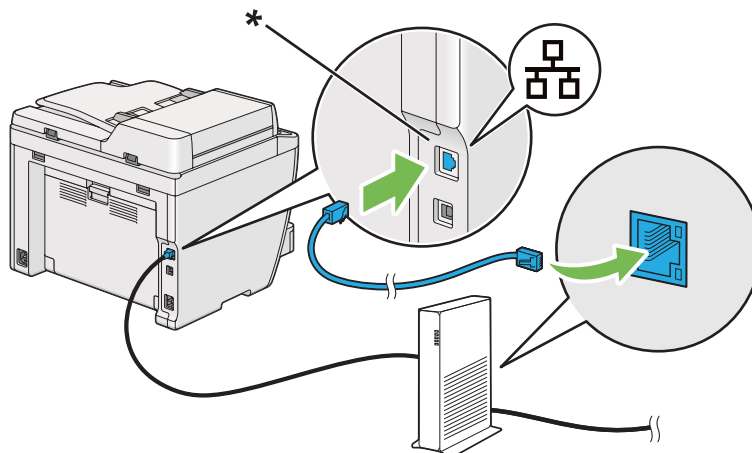

\* Ethernet-poort

**Opmerking:**

*Sluit de Ethernetkabel niet aan als u van plan bent om de draadloze netwerkfunctie van het AL-MX200DWF model te gebruiken.*

**Zie ook:**

*“Draadloze netwerkinstellingen configureren (uitsluitend AL-MX200DWF)” op pagina 55*

---

## **Het IP-adres instellen**

### **TCP/IP en IP-adressen**

Indien uw computer deel uitmaakt van een groot netwerk, dient u contact op te nemen met de administrator voor de juiste TCP/IP-adressen en aanvullende systeeminstellingsinformatie.

Als u een eigen klein Local Area Network opzet, of de printer direct aansluit op uw computer via ethernet, dient u de procedure te volgen voor het automatisch instellen van het IP-adres van de printer.

Computers en printers gebruiken hoofdzakelijk TCP/IP-protocollen om via een ethernetnetwerk te communiceren. Met TCP/IP-protocollen dient elke printer en computer een uniek IP-adres te hebben. Het is belangrijk dat de adressen vergelijkbaar, maar niet hetzelfde zijn; alleen het laatste cijfer moet anders zijn. Uw printer kan bijvoorbeeld het adres 192.168.1.2 hebben, terwijl het adres van uw computer 192.168.1.3 is. Een ander toestel kan het adres 192.168.1.4, hebben.

Veel netwerken hebben een Dynamic Host Configuration Protocol (DHCP) server. Een DHCP-server programmeert automatisch een IP-adres in elke computer en printer op het netwerk die is geconfigureerd om DHCP te gebruiken. In bijna elke kabel en Digital Subscriber Line (DSL) router is een DHCP-server ingebouwd. Als u een kabel of DSL-router gebruikt, dient u de documentatie van de router te bekijken voor informatie over IP-adressen.

### **Het IP-adres van de printer automatisch instellen**

Indien de printer is aangesloten op een klein ingesteld TCP/IP netwerk zonder een DHCP-server, dient u de installatiewizard te gebruiken op de Software Disc om een IP-adres aan uw printer te detecteren of toe te wijzen. Voor meer instructies, plaatst u de Software Disc in het CD/DVD-station van uw computer. Nadat de installatiewizard wordt gestart, volgt u de aanwijzingen voor installatie.

**Opmerking:**

Om de automatische installatiewizard te laten functioneren, dient de printer aangesloten te zijn op een ingesteld TCP/IP-netwerk.



## **Dynamische methoden voor het instellen van het IP-adres van de printer.**

Er zijn twee beschikbare protocollen voor het dynamisch instellen van het IP-adres van de printer:

- DHCP
- DHCP/Auto IP (standaard ingeschakeld)







U kunt beide protocollen in/uitschakelen via het bedieningspaneel, of gebruikmaken van EpsonNet Config om het DHCP-protocol aan/uit te zetten.

**Opmerking:**

U kunt een rapport afdrukken met het IP-adres van de printer. Druk op het bedieningspaneel op de **(System)** toets, selecteer Report / List (Rapport/lijst), druk op de  toets, selecteer System Settings (Systeeminstellingen), en druk vervolgens op de  toets. Het IP-adres staat vermeld op de System Settings (Systeeminstellingen) pagina.

### **Het bedieningspaneel gebruiken**

Het DHCP of AutoIP-protocol uit/aanzetten:

1. Druk op het bedieningspaneel op de **System** toets.
2. Selecteer Admin Menu (Menu Beheer), en druk vervolgens op de  toets.
3. Selecteer Network (Netwerk), en druk vervolgens op de  toets.
4. Selecteer TCP/IP, en druk vervolgens op de  toets.
5. Selecteer IPv4, en druk vervolgens op de  toets.
6. Selecteer Get IP Address (IP-adres ophalen), en druk vervolgens op de  toets.
7. Selecteer DHCP/AutoIP of DHCP, en druk op de  toets.

### **Gebruiken EpsonNet Config**

Het DHCP-protocol uit/aanzetten:

1. Uw webbrowser lanceren.
2. Voer het IP-adres van de printer in de adresbalk in, en druk dan op de **Enter** toets.  
verschijnt op uw browser.
3. Selecteer **Properties (Eigenschappen)**.
4. Selecteer **TCP/IP** in de **Protocol Settings (Protocolinstellingen)** map op het linkernavigatiepaneel.
5. In het **IP Address Mode (IP-adresmodus)** veld, selecteert u de **DHCP/AutoIP** optie.
6. Klik op de toets **Apply (Anvend)**.

## Een IP-adres (voor IPv4 Mode)

### Opmerking:

- Wanneer u handmatig een IP-adres toewijst in de **IPv6** modus, gebruikt u *EpsonNet Config*. Voor het weergeven van de *EpsonNet Config*, gebruikt u de link lokaal adres. Voor het controleren van een link lokaal adres, zie "Controleren en afdrukken van de System Settings (Systeeminstellingen) pagina" op pagina 48.
- Een IP-adres toewijzen wordt beschouwd als een geavanceerde functie en wordt normaal uitgevoerd door een systeemadministrator.
- Afhankelijk van de adresklasse, kan het bereik van het toegewezen IP-adres verschillend zijn. Op klasse A wordt bijvoorbeeld een IP-adres in het bereik van 0.0.0.0 tot 127.255.255.255 toegewezen. Neem contact op met uw systeemadministrator voor het toewijzen van IP-adressen.

U kunt het IP-adres toewijzen via het bedieningspaneel of door gebruik te maken van het Printer Setting Utility (Hulpprogramma Printerinstellingen).

## Het bedieningspaneel gebruiken

1. Zet de printer aan.  
  
Zorg ervoor dat het LCD-paneel `Select Function (Functie selecteren)` vertoont.
2. Druk op het bedieningspaneel op de **System** toets.
3. Selecteer `Admin Menu (Menu Beheer)`, en druk vervolgens op de **OK** toets.

4. Selecteer `Network` (Netwerk), en druk vervolgens op de `OK` toets.
5. Selecteer `TCP/IP`, en druk vervolgens op de `OK` toets.
6. Selecteer `IPv4`, en druk vervolgens op de `OK` toets.
7. Selecteer `Get IP Address` (IP-adres ophalen), en druk vervolgens op de `OK` toets.
8. Selecteer `Panel` (Bedieningspaneel), en druk vervolgens op de `OK` toets.
9. Druk op de `↵` (**Back**)-toets en zorg ervoor dat `Get IP Address` (IP-adres ophalen) is geselecteerd.
10. Selecteer `IP Address` (IP-adres), en druk vervolgens op de `OK` toets.
11. Voer de waarde in van het IP-adres via het numerieke toetsenbord.
12. Druk op de `▶` toets.
13. Herhaal stappen 11 en 12 om alle cijfers van het IP-adres in te voeren, en druk dan op de `OK` toets.
14. Druk op de `↵` (**Back**)-toets en zorg ervoor dat `IP Address` (IP-adres) is geselecteerd.
15. Selecteer `Subnet Mask` (Subnetwerkmasker), en druk vervolgens op de `OK` toets.
16. Voer de waarde in van het subnetmasker via het numerieke toetsenbord.
17. Druk op de `▶` toets.
18. Herhaal stappen 16 en 17 voor het instellen van het subnetmasker en druk dan op de `OK` toets.
19. Druk op de `↵` (**Back**)-toets en zorg ervoor dat `Subnet Mask` (Subnetwerkmasker) is geselecteerd.
20. Selecteer `Gateway Address` (Gateway-adres), en druk vervolgens op de `OK` toets.
21. Voer de waarde in van het gatewayadres via het numerieke toetsenbord.
22. Druk op de `▶` toets.
23. Herhaal stappen 21 en 22 voor het instellen van het gatewayadres en druk dan op de `OK` toets.
24. Zet de printer uit en weer aan.

**Zie ook:**

“Bedieningspaneel” op pagina 28

## **Gebruikmaken van Printer Setting Utility (Hulpprogramma Printerinstellingen)**

De volgende procedure gebruikt Windows 7 als een voorbeeld.

**Opmerking:**

Indien u IPv6 mode gebruikt voor afdrukken via het netwerk, dan kunt u Printer Setting Utility (Hulpprogramma Printerinstellingen) niet gebruiken voor het toewijzen van een IP-adres.

1. Klik op **Start — All Programs (Alle programma's) — EPSON — uw printer — Printer Setting Utility (Hulpprogramma Printerinstellingen)**.

**Opmerking:**

Het venster voor het selecteren van een printer verschijnt in deze stap, als de meervoudige print drivers worden geïnstalleerd op uw computer. In dit geval klikt u op de naam van de gewenste printer die staat vermeld in **Printer Name (Printernaam)**.

De Printer Setting Utility (Hulpprogramma Printerinstellingen) start.

2. Klik op het tabblad **Printer Maintenance (Printeronderhoud)**.
3. Selecteer **TCP/IP Settings (TCP/IP-instellingen)** uit de lijst aan de linkerkant van de pagina.

De **TCP/IP Settings (TCP/IP-instellingen)** pagina wordt weergegeven.

4. Selecteer **Panel (Bedieningspaneel)** in **IP Address Mode (IP-adresmodus)**, en voer dan de waarden in, in **IP Address (IP-adres)**, **Subnet Mask (Subnetmasker)**, and **Gateway Address (Gateway-adres)**.
5. Klik op de **Restart printer to apply new settings (Start de printer opnieuw om nieuwe instellingen toe te passen)** toets om het te activeren.

Het IP-adres is toegewezen aan uw printer. Om de instelling te controleren, geeft u de webbrowser weer op een computer die is aangesloten op het netwerk en voert u het IP-adres in, in de adresbalk van de browser. Indien het IP-adres juist is ingesteld, wordt EpsonNet Config weergegeven in uw browser.

U kunt ook het IP-adres aan de printer toewijzen bij het installeren van de print drivers met de installatiewizard. Wanneer u de netwerkinstallatiefunctie gebruikt, en het `Get IP Address` (IP-adres ophalen) is ingesteld op DHCP of DHCP/AutoIP op de bedieningspaneelmenu's, dan kunt u het IP-adres instellen van 0.0.0.0 tot het gewenste IP-adres op het selectievenster van de printer.

## De IP-instellingen verifiëren

De volgende procedure gebruikt Windows 7 als een voorbeeld.

### **Opmerking:**

*De rapporten en lijsten worden allemaal afgedrukt in het Engels.*

1. Druk de System Settings (Systeeminstellingen) pagina af.
2. Kijk onder de **IPv4**-kop op de System Settings (Systeeminstellingen) pagina om zeker te zijn dat het IP-adres, subnetmasker en gateway-adres juist zijn.

Om te verifiëren of de printer actief is in het netwerk, dient u het pingcommando uit te voeren in uw computer:

1. Klik op **Start**, en selecteer **Search programs and files (Programma's en bestanden zoeken)**.
2. Voer **cmd** in, en druk vervolgens op de **Enter** toets.

Er verschijnt een zwart venster.

3. Voer **ping xx.xx.xx.xx** in (waarbij **xx.xx.xx.xx** het IP-adres is van uw printer), en druk vervolgens op de **Enter** toets.
4. Een antwoord van het IP-adres betekent dat de printer actief is op het netwerk.

### **Zie ook:**

*“Controleren en afdrukken van de System Settings (Systeeminstellingen) pagina” op pagina 48*

## Controleren en afdrukken van de System Settings (Systeeminstellingen) pagina

Druk de System Settings (Systeeminstellingen) pagina af en controleer het IP-adres van uw printer.



## Het bedieningspaneel gebruiken

### Opmerking:

De rapporten en lijsten worden allemaal afgedrukt in het Engels.

1. Druk op de **System** toets.
2. Selecteer `Report / List` (Rapport/lijsjt), en druk vervolgens op de **OK** toets.
3. Selecteer `System Settings` (Systeeminstellingen), en druk vervolgens op de **OK** toets.

De System Settings (Systeeminstellingen) pagina is afgedrukt.

4. Bevestig het IP-adres naast **IP Address** onder **Wired Network** (AL-MX200DNF) of **Wired Network/Wireless Network** (AL-MX200DWF) op de System Settings (Systeeminstellingen) pagina. Als het IP-adres **0.0.0.0** is, wacht dan een paar minuten om het IP-adres automatisch te regelen en druk dan de System Settings (Systeeminstellingen) pagina opnieuw af.

Indien het IP-adres niet automatisch wordt hersteld, zie “Een IP-adres (voor IPv4 Mode)” op pagina 45.

## Gebruikmaken van Printer Setting Utility (Hulpprogramma Printerinstellingen)

De volgende procedure gebruikt Windows 7 als een voorbeeld.

### Opmerking:

De rapporten en lijsten worden allemaal afgedrukt in het Engels.

1. Klik op **Start — All Programs (Alle programma's) — EPSON — uw printer — Printer Setting Utility (Hulpprogramma Printerinstellingen)**.

### Opmerking:

Het venster voor het selecteren van een printer verschijnt in deze stap, als de meervoudige print drivers worden geïnstalleerd op uw computer. In dit geval klikt u op de naam van de gewenste printer die staat vermeld in **Printer Name (Printernaam)**.

De Printer Setting Utility (Hulpprogramma Printerinstellingen) start.

2. Klik op het tabblad **Printer Settings Report (Printerinstellingenrapport)**.
3. Selecteer **Reports (Rapporten)** uit de lijst aan de linkerkant van de pagina.

De **Reports (Rapporten)** pagina verschijnt.

4. Klik op de toets **System Settings (Systeeminstellingen)**.

De System Settings (Systeeminstellingen) pagina is afgedrukt.

Indien het IP-adres **0.0.0.0** is (de fabriekstandaard) of **169.254.xx.xx** dan is er geen IP-adres toegewezen.

**Zie ook:**

*“Een IP-adres (voor IPv4 Mode)” op pagina 45*

---

## **Print Drivers installeren op computers met Windows**

U kunt drie type print drivers op uw printer gebruiken:

- PCL print driver

Zie “De PCL print driver gebruiken” op pagina 50 voor meer informatie.

- PCL compatibele Universal P6 print driver

Zie “Epson Universal P6 Printer Driver gebruiken” op pagina 105 voor meer informatie.

- PostScript niveau 3 Compatibele print driver

Zie *PostScript Level3 Compatible Gebruikershandleiding*.

## **De PCL print driver gebruiken**

### **Print Driver-status voor installeren herkennen (voor het instellen van de netwerkverbinding)**

Voordat u de print driver op uw computer installeert, drukt u de System Settings (Systeeminstellingen) pagina af en controleert u het IP-adres van uw printer.

*Het bedieningspaneel gebruiken*

**Opmerking:**

*De rapporten en lijsten worden allemaal afgedrukt in het Engels.*

1. Druk op de **System** toets.
2. Selecteer `Report / List` (Rapport/lijsst), en druk vervolgens op de **OK** toets.
3. Selecteer `System Settings` (Systeeminstellingen), en druk vervolgens op de **OK** toets.

De System Settings (Systeeminstellingen) pagina is afgedrukt.

4. Vind het IP-adres onder **Wired Network** (AL-MX200DNF) of **Wired Network/Wireless Network** (AL-MX200DWF) op de System Settings (Systeeminstellingen) pagina.

Als het IP-adres **0.0.0.0** is, wacht dan een paar minuten om het IP-adres automatisch te regelen en druk dan de System Settings (Systeeminstellingen) pagina opnieuw af.

Indien het IP-adres niet automatisch wordt hersteld, zie “Een IP-adres (voor IPv4 Mode)” op pagina 45.

### *Gebruikmaken van Printer Setting Utility (Hulpprogramma Printerinstellingen)*

De volgende procedure gebruikt Windows 7 als een voorbeeld.

#### **Opmerking:**

*De rapporten en lijsten worden allemaal afgedrukt in het Engels.*

1. Klik op **Start — All Programs (Alle programma's) — EPSON — uw printer — Printer Setting Utility (Hulpprogramma Printerinstellingen)**.

#### **Opmerking:**

*Het venster voor het selecteren van een printer verschijnt in deze stap, als de meervoudige print drivers worden geïnstalleerd op uw computer. In dit geval klikt u op de naam van de gewenste printer die staat vermeld in **Printer Name (Printernaam)**.*

De Printer Setting Utility (Hulpprogramma Printerinstellingen) start.

2. Klik op het tabblad **Printer Settings Report (Printerinstellingenrapport)**.
3. Selecteer **TCP/IP Settings (TCP/IP-instellingen)** uit de lijst aan de linkerkant van de pagina.

De **TCP/IP Settings (TCP/IP-instellingen)** pagina wordt weergegeven.

Indien het afgebeelde IP-adres **0.0.0.0** is (de fabriekstandaard) of **169.254.xx.xx**, dan is er geen IP-adres toegewezen. Om er één aan uw printer toe te voegen, zie “Een IP-adres (voor IPv4 Mode)” op pagina 45.

### *De Firewall uitschakelen voordat u uw printer drivers installeert*

Indien u een van de volgende besturingssystemen gebruikt, dient u de firewall uit te schakelen voordat u de printer drivers installeert:

- Windows 7
- Windows Vista®
- Windows Server® 2008 R2
- Windows Server 2008
- Windows XP

De volgende procedure gebruikt Windows 7 als een voorbeeld.

1. Klik op **Start — Help and Support (Help en Ondersteuning)**.

#### **Opmerking:**

*Voor Windows Vista, Windows Server 2008, Windows Server 2008 R2 en Windows 7 besturingssystemen, als u gebruikmaakt van **Online Help**, schakelt u naar **Offline Help** op het venster **Windows Help and Support (Windows Help en Ondersteuning)**.*

2. In het vakje **Search Help (Zoeken Help)** vult u **firewall** en drukt u vervolgens op de **Enter** toets.

Klik in de lijst op **Turn Windows Firewall on or off (Windows Firewall in- of uitschakelen)** en volg de instructies op het scherm.

Schakel de firewall in nadat de installatie van de printer software voltooid is.

### **Het plaatsen Software Disc**

1. Plaats de Software Disc in het CD/DVD-station van uw computer. Wanneer het venster **AutoPlay (Automatisch afspelen)** verschijnt, klikt u op **Run setup.exe** voor het starten van **Easy Install Navi**.

**Opmerking:**

Indien de CD niet automatisch start, of het venster **AutoPlay (Automatisch afspelen)** niet verschijnt, klikt u op **Start (start voor Windows XP) — Computer — D:\setup.exe** (waarbij D de stationsletter is van uw CD), en klikt u op **OK**.

**Inst. USB-aansluiting**

De volgende procedure gebruikt Windows 7 als een voorbeeld.

1. Verbind uw printer en de computer met de USB-kabel.
2. Zet de printer aan.
3. Klik op **Easy Install**.

De **SOFTWARE LICENSE AGREEMENT (SOFTWARE-GEBRUIKSRECHTOVEREENKOMST)** verschijnt.

4. Indien u akkoord gaat met de voorwaarden van de **SOFTWARE LICENSE AGREEMENT (SOFTWARE-GEBRUIKSRECHTOVEREENKOMST)**, selecteert u **Agree (Akkoord)** en klikt u vervolgens op **Next (Volgende)**.

**Easy Install Navi** lanceert.

5. Klik op **Installing Drivers and Software (Stuurprogramma's en software installeren)**.
6. Selecteer **Personal Installation (Persoonlijke installatie)**, en klik vervolgens op **Next (Volgende)**.
7. Selecteer of u uw computer wilt herstarten en klik op **Finish (Voltooien)** om de wizard te verlaten.

**USB-afdrukken**

Een personal printer is een printer die is aangesloten op uw computer of een print server met een USB-kabel. Indien uw printer is aangesloten op een netwerk en niet op uw computer, zie “Netwerkverbinding instellen” op pagina 54.

## Netwerkverbinding instellen

### Opmerking:

- ❑ Om uw printer in een Linux-omgeving te gebruiken dient u de print drivers voor de Linux-besturingssystemen te installeren. Voor meer informatie over het installeren en gebruiken van de drivers, zie ook "Print Drivers installeren op computers met Linux (CUPS)" op pagina 112.
- ❑ Bij gebruik van een CD-station in een Linux-omgeving dient u het station te koppelen aan uw besturingssysteem. De commandostring is `mount/media/CD-ROM`.

De volgende procedure gebruikt Windows 7 als een voorbeeld.

1. Klik op **Easy Install**.

De **SOFTWARE LICENSE AGREEMENT (SOFTWARE-GEBRUIKSRECHTOVEREENKOMST)** verschijnt.

2. Indien u akkoord gaat met de voorwaarden van de **SOFTWARE LICENSE AGREEMENT (SOFTWARE-GEBRUIKSRECHTOVEREENKOMST)**, selecteert u **Agree (Akkoord)** en klikt u vervolgens op **Next (Volgende)**.

**Easy Install Navi** lanceert.

3. Klik op **Installing Drivers and Software (Stuurprogramma's en software installeren)**.
4. Selecteer **Network Installation (Netwerkinstallatie)**, en klik vervolgens op **Next (Volgende)**.
5. Selecteer de printer die u wilt installeren uit de printerlijst, en klik dan op **Next (Volgende)**. Als de doelprinter niet in de lijst staat weergegeven, klikt u op **Refresh (Vernieuwen)** om de lijst te verversen of op **Add Printer (Printer toevoegen)** om handmatig een printer toe te voegen aan de lijst. U kunt nu het IP-adres en de poortnaam specificeren.

Indien u deze printer heeft geïnstalleerd op de server computer, selecteert u het aanvinkvakje **I am setting up this printer on a server (Ik ben deze printer aan het installeren op de server)**.

### Opmerking:

Als de installatiewizard **0.0.0.0** toont als u de AutoIP-functie wilt gebruiken, dan dient u een geldig IP-adres in te vullen om door te kunnen gaan.

6. Specificeer de printerinstellingen en klik dan op **Next (Volgende)**.

- a Voer de printernaam in.
  - b Indien u wilt dat andere gebruikers op het netwerk toegang hebben tot deze printer, selecteert u **Share this printer with other computers on the network (Deel deze printer met andere computers op het netwerk)**, en vult vervolgens een deelnaam in die gebruikers kunnen identificeren.
  - c Indien u een printer als standaard wilt instellen voor afdrukken, selecteert u het **Set this printer as default for printing (Stel deze printer in als standaardapparaat voor afdrukken)** selectievakje.
  - d Indien u een printer als standaard wilt instellen voor afdrukken, selecteert u het **Set this printer as default for scanning (Stel deze printer in als standaardapparaat voor scannen)** selectievakje.
  - e Indien u de fax driver wilt installeren, selecteert u het keuzevakje **Install fax driver (FAX-driver installeren)**.
7. Selecteer de software en documentatie die u wilt installeren, en klik op **Install (Installeren)**. U kunt mappen specificeren waarin u de software en documentatie wilt installeren. Om de mappen te wijzigen, klikt u op **Browse (Bladeren)**.
8. Klik op **Finish (Voltooien)** om de wizard te verlaten.

### **Draadloze netwerkinstellingen configureren (uitsluitend AL-MX200DWF)**

U kunt draadloze netwerkinstellingen configureren met **Easy Install Navi**.

#### **Belangrijk:**

- Zorg ervoor dat u vooraf de SSID en beveiligingsinformatie van een systeemadministrator krijgt als u andere communicatiestandaard gebruikt dan WPS om de draadloze netwerkinstellingen te configureren.*
- Zorg ervoor dat de Ethernetkabel is afgesloten van de printer voordat u de draadloze netwerkinstellingen configureert.*

De draadloze netwerkspecificaties staan hieronder beschreven:

Item	Specificatie
Connectiviteit	Draadloos
Connectiviteitsstandaard	IEEE 802.11b/g geschikt

Item	Specificatie
Bandbreedte	2,4 GHz
Dataoverdrachtssnelheid	IEEE 802.11b mode: 11, 5,5, 2, 1 Mbps IEEE 802.11g mode: 54, 48, 36, 24, 18, 12, 9, 6 Mbps
Beveiliging	64 (40-bit key)/ 128 (104-bit key) WEP, WPA- PSK (TKIP, AES), WPA2-PSK (AES) (IEEE802.1x attestation functie van WPA 1x reageert niet)
Certificeringen	Wi-Fi, WPA2.0 (Personal)
Wi-Fi Beschermde instell. (WPS)	Push Button Configuration (PBC), Personal Identification Number (PIN), WPS2.0 ondersteund

U kunt uit het volgende een methode selecteren om draadloze netwerkinstellingen te configureren:

Wizard Installeren via USB-verbinding	
<b>Advanced (Geavanceerd)</b> Installatie via	Ethernetverbinding
	Operator Panel (Bedieningspaneel)
	EpsonNet Config
	WPS-PIN*1
	WPS-PBC*2

\*1 WPS-PIN (Wi-Fi ® Protected Setup-Personal Identification Number) is een methode om toestellen die nodig zijn voor draadloze configuratie, te authenticeren en registreren, door het invoeren van PIN-code in de printer en computer. Deze instelling, uitgevoerd via het toegangspunt is alleen beschikbaar als de toegangspunten van uw draadloze router WPS ondersteunen.

\*2 WPS-PBC (Wi-Fi Protected Setup-Push Button Configuration) is een methode voor toestellen die nodig zijn voor draadloze configuratie te authenticeren en registreren door te drukken op de toets op het toegangspunt via draadloze routers, en daarna het uitvoeren van de WPS-PBC-instelling op het bedieningspaneel. Deze functie is alleen beschikbaar wanneer de toegangspunten WPS ondersteunen.

### Wizard-installatie gebruiken om draadloze netwerkinstellingen te configureren

De volgende procedure gebruikt Windows 7 als een voorbeeld.

1. Plaats de Software Disc in het CD/DVD-station van uw computer. Wanneer het venster **AutoPlay (Automatisch afspelen)** verschijnt, klikt u op **Run setup.exe** voor het starten van **Install Navi**.
2. Klik op **Easy Install**.



De **SOFTWARE LICENSE AGREEMENT (SOFTWARE-GEBRUIKSRECHTOVEREENKOMST)** verschijnt.

- Indien u akkoord gaat met de voorwaarden van de **SOFTWARE LICENSE AGREEMENT (SOFTWARE-GEBRUIKSRECHTOVEREENKOMST)**, selecteert u **Agree (Akkoord)** en klikt u vervolgens op **Next (Volgende)**.

**Easy Install Navi** lanceert.

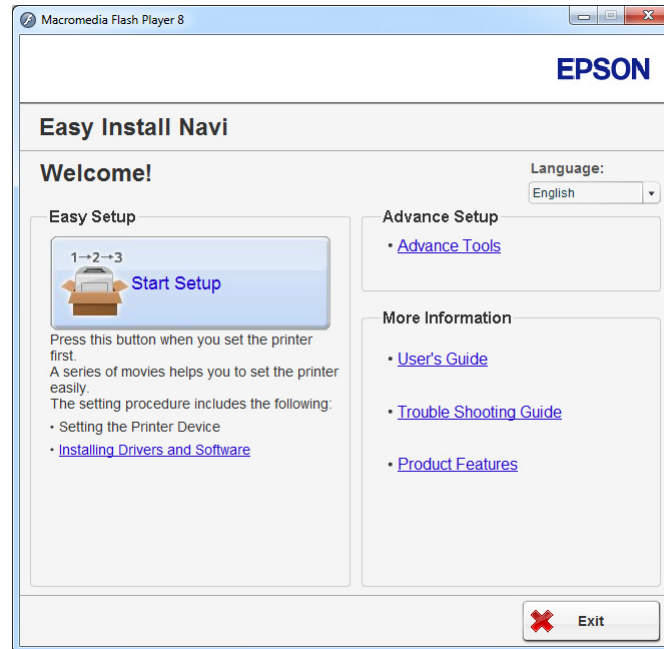

- Klik op **Start Setup (Instellingen starten)**.
- Klik op **Configure Printer (Printerconfiguratie)**.

Het verbindingstypeselectiescherm verschijnt.

- Selecteer **Wireless Connection (Draadloze verbinding)**, en klik vervolgens op **Next (Volgende)**.

Het keuzescherm voor de instelmethode verschijnt.

7. Zorg ervoor dat **Wizard** is geselecteerd, en klik dan op **Next (Volgende)**.

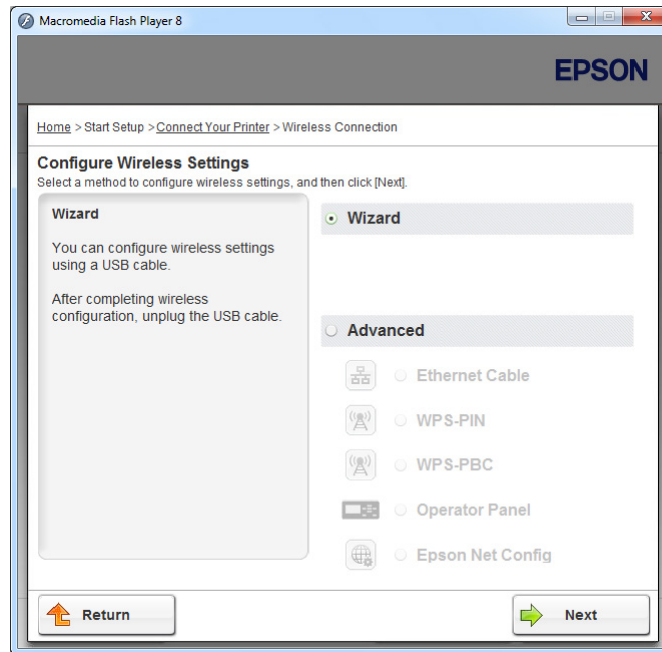

8. Volg de instructies op het scherm voor het aansluiten van de USB-kabel en voer een andere installatie op tot het **Select Access Point (Toegangspunt selecteren)** scherm verschijnt.

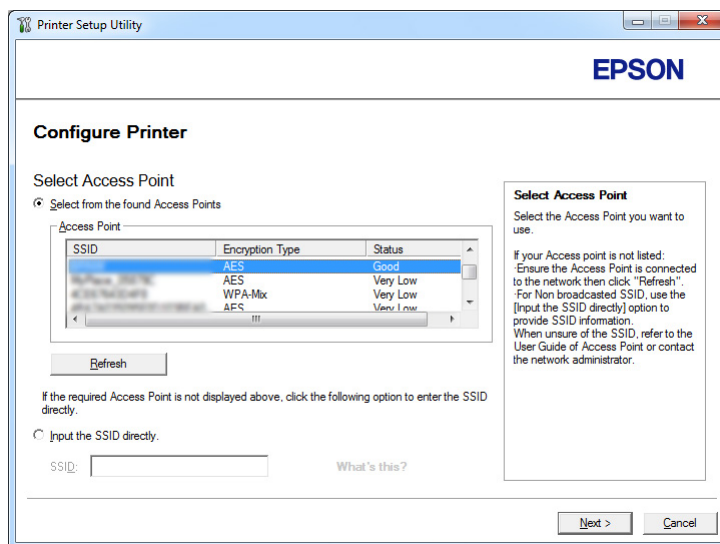

9. Selecteer een van de volgende:

- Klik op de **Select from the found Access Points (Selecteren uit de volgende gevonden toegangspunten)** radiotoets en selecteer SSID.
- Klik op de **Input the SSID directly (SSID rechtstreeks invoeren)** radiotoets en vul SSID in, in het vakje **SSID**.

**Opmerking:**

*Er worden maximaal vijf toegangspunten weergegeven in volgorde van intensiteit van de radiogolven. Een toegangspunt met lage intensiteit radiogolven wordt mogelijk niet weergegeven.*

10. Klik op **Next (Volgende)**.

11. Invullen voor **Passphrase (Toegangscodezin)** voor de die u hierboven heeft gespecificeerd en klik op **Next (Volgende)**.

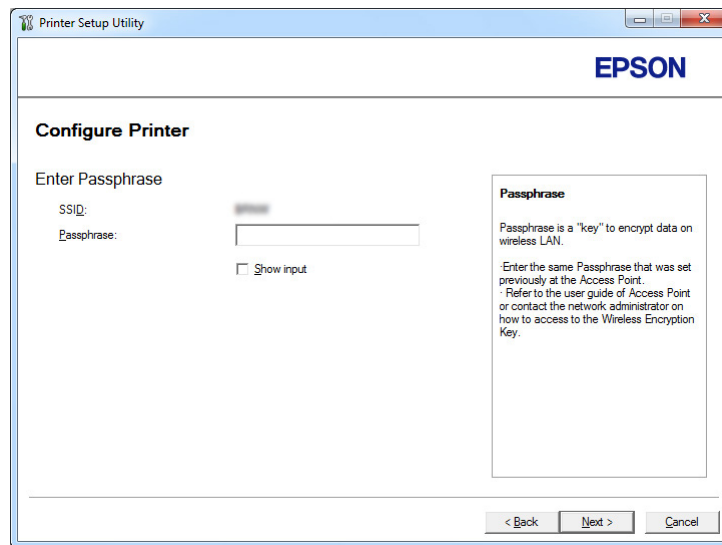

12. Configureer de beveiligingsinstelling en klik dan op **Next (Volgende)**.

Het **IP Address Settings (IP-adresinstellingen)** scherm verschijnt.

13. Selecteer **IP Mode (IP-modus)** afhankelijk van uw netwerkschema.

Wanneer **IPv4** is geselecteerd, configureert u het volgende:

- a Selecteer **Type**.
- b Indien u **Use Manual Address (Handmatig adres gebruiken)** heeft geselecteerd in **Type**, vul dan de volgende items in:
  - IP Address (IP-adres)** van uw printer.
  - Subnet Mask (Subnetmasker)**
  - Gateway Address (Gateway-adres)**

Wanneer **Dual Stack** is geselecteerd, configureert u het volgende:

- a Configureer **IPv4 Settings (IPv4-instellingen)**.
- b Indien u aanvinkvakje **Use Manual Address (Handmatig adres gebruiken)** heeft geselecteerd onder **IPv6 Settings (IPv6-instellingen)**, vul dan de volgende items in:
  - IP Address (IP-adres)** van uw printer.
  - Gateway Address (Gateway-adres)**

14. Klik op **Next (Volgende)**.

Het **FAX Settings (FAX-instellingen)** scherm verschijnt.

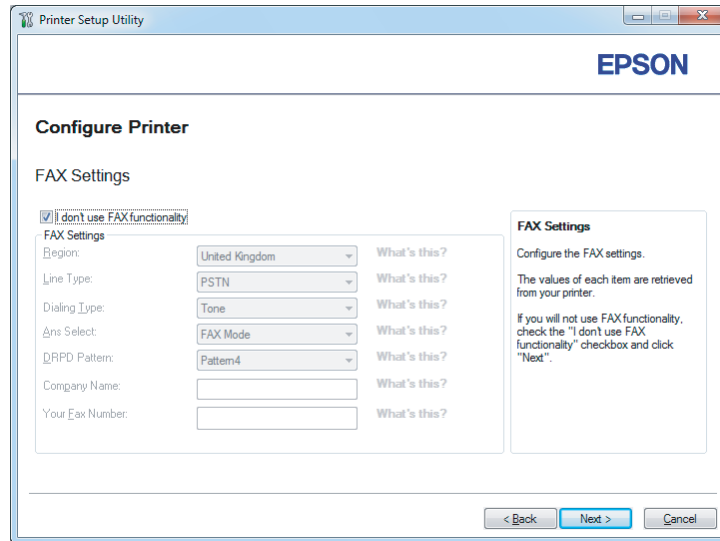

15. Configureer zo nodig de faxinstellingen.

**Opmerking:**

*Indien u de fax-functie niet van plan bent te gebruiken, selecteert u het keuzevakje **I don't use FAX functionality (Ik gebruik de FAX-functie niet)**.*

16. Klik op **Next (Volgende)**.

Het **Confirm the settings (Bevestig de instellingen.)** scherm verschijnt.

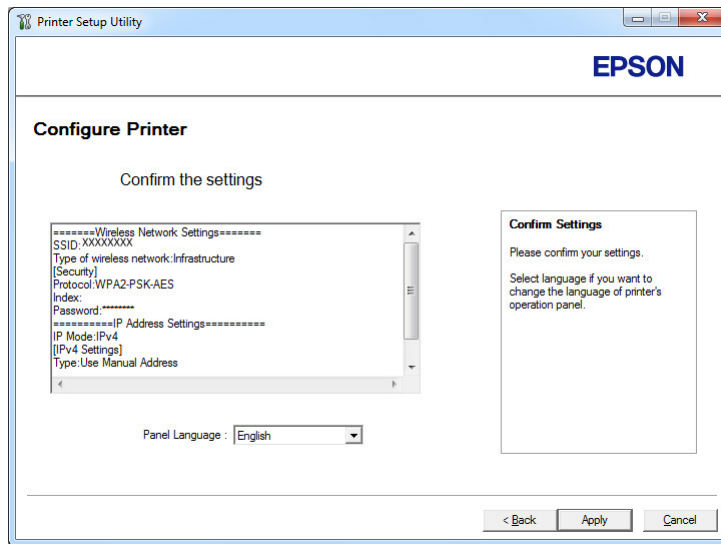

17. Zorg dat de draadloze netwerkinstellingen worden weergegeven, en klik dan op **Apply (Toepassen)**.

Er verschijnt een bevestigingsvenster.

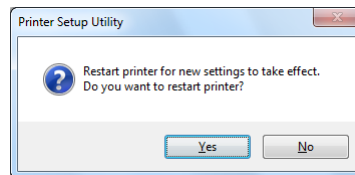

18. Klik op **Yes (Ja)**.

19. Wacht een paar minuten tot de printer opnieuw opstart voor het instellen van een draadloze netwerkverbinding en tot het **Configuration Complete (Configuratie voltooid)** scherm verschijnt.

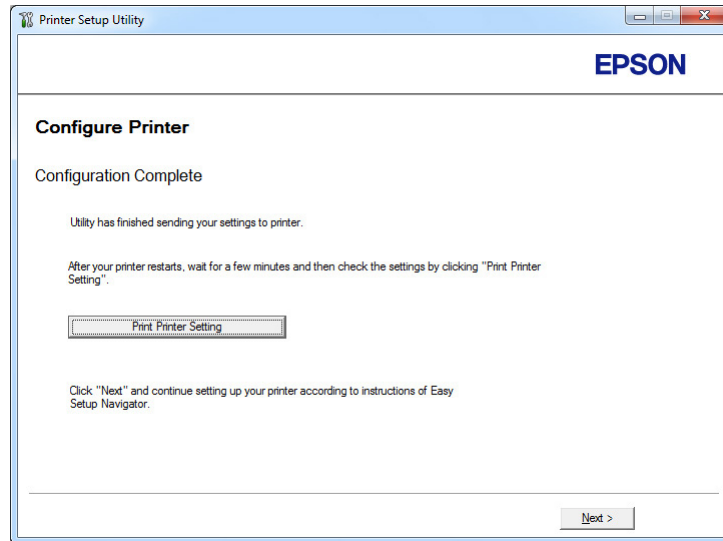

20. Klik op **Print Printer Setting (Printerinstellingen afdrukken)**.
21. Bevestig dat “Link Quality” wordt weergegeven als “Good”, “Acceptable”, of “Low” op het rapport.

**Opmerking:**

Wanneer “Link Quality” wordt weergegeven als “No Reception”, dient u te controleren of de draadloze netwerkinstellingen goed geconfigureerd zijn. Voor het opnieuw configureren van de draadloze netwerkinstellingen, klikt u op **Next (Volgende)** op het **Configuration Complete (Configuratie voltooid)** scherm en klikt u vervolgens op **Return (Terug)**.

22. Klik op **Next (Volgende)**.

23. Volg de instructies op het scherm tot het **Check Setup (Controleer de instellingen)** scherm verschijnt.

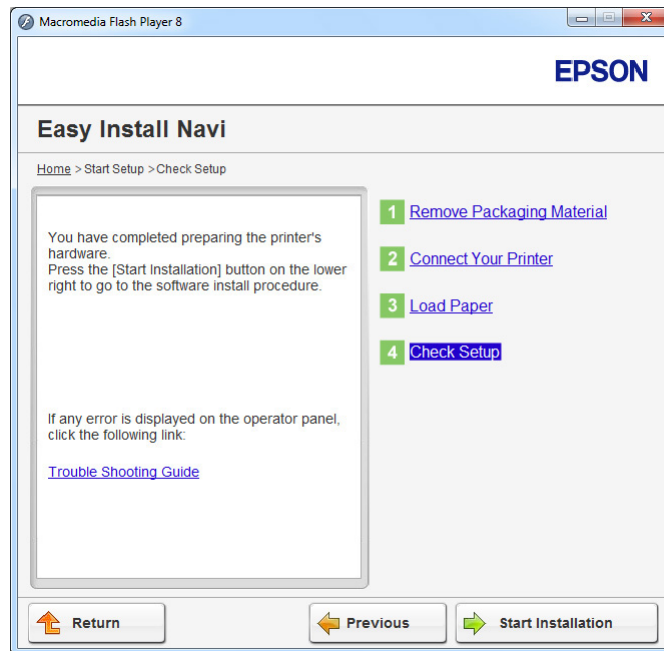

24. Bevestig dat er geen fouten worden weergegeven op het LCD-paneel en klik op **Start Installation (Start installatie)**.

Indien u fouten ziet, klikt u op **Trouble Shooting Guide (Gids over probleemoplossing)** en volgt u de instructie.

25. Controleer of de te installeren printer staat vermeld in **Select Printer (Printer selecteren)**, en klik vervolgens op **Next (Volgende)**.

**Opmerking:**

Als de te installeren printer niet staat vermeld in het **Select Printer (Printer selecteren)** scherm, dient u de volgende stappen te proberen:

- Klik op **Refresh (Vernieuwen)** om de informatie bij te werken.
  - Klik op **Add Printer (Printer toevoegen)**, en voer dan handmatig de informatie van de printer in.
26. Selecteer de vereiste items op het **Enter Printer Settings (Printerinstellingen invoeren)** scherm en klik dan op **Next (Volgende)**.



27. Selecteer de software die moet worden geïnstalleerd en klik op **Install (Installeren)**.
28. Klik op **Finish (Voltooien)** om deze tool te verlaten.

De draadloze configuratie is voltooid.

### *De Geavanceerde Installatie gebruiken om de draadloze netwerkinstellingen te configureren*

Om Geavanceerde installatie te gebruiken, dient u het **Configure Wireless Settings (Draadloze instellingen configureren)** scherm weer te geven.

De volgende procedure gebruikt Windows 7 als een voorbeeld.

### Het Configure Wireless Settings (Draadloze instellingen configureren) scherm weergeven

1. Plaats de Software Disc in het CD/DVD-station van uw computer. Wanneer het venster **AutoPlay (Automatisch afspelen)** verschijnt, klikt u op **Run setup.exe** voor het starten van **Install Navi**.
2. Klik op **Easy Install**.

De **SOFTWARE LICENSE AGREEMENT (SOFTWARE-GEBRUIKSRECHTOVEREENKOMST)** verschijnt.

3. Indien u akkoord gaat met de voorwaarden van de **SOFTWARE LICENSE AGREEMENT (SOFTWARE-GEBRUIKSRECHTOVEREENKOMST)**, selecteert u **Agree (Akkoord)** en klikt u vervolgens op **Next (Volgende)**.

**Easy Install Navi** lanceert.



4. Klik op **Start Setup (Instellingen starten)**.
5. Klik op **Configure Printer (Printerconfiguratie)**.
6. Selecteer **Wireless Connection (Draadloze verbinding)**, en klik vervolgens op **Next (Volgende)**.

Het keuzescherf voor de instelmethode verschijnt.

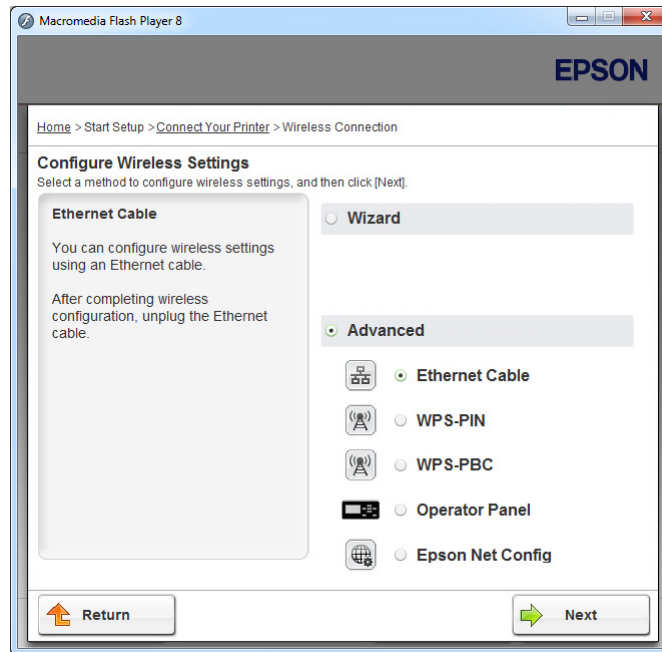
7. Selecteer **Advanced (Geavanceerd)**.Selecteer een verbindingmethode uit het volgende

- “Ethernet Cable (Ethernet-kabel)” op pagina 67
- “WPS-PIN” op pagina 73
- “WPS-PBC” op pagina 75
- “Operator Panel (Bedieningspaneel)” op pagina 76
- “EpsonNet Config” op pagina 78

Ethernet Cable (Ethernet-kabel)

1. Selecteer **Ethernet Cable (Ethernet-kabel)**, en klik vervolgens op **Next (Volgende)**.
2. Volg de instructies op het scherm en klik dan op **Next (Volgende)**.

Het **Printer Setup Utility (Hulpprogramma printerinstellingen)** scherm verschijnt.

3. Selecteer de te configureren printer in het **Select Printer (Printer selecteren)** scherm en klik op **Next (Volgende)**.

**Opmerking:**

Als de te configureren printer niet staat vermeld in het **Select Printer (Printer selecteren)** scherm, dient u een de volgende stappen te proberen:

- Klik op **Refresh (Vernieuwen)** om de informatie bij te werken.
- Klik op **Enter IP Address (IP-adres invoeren)**, en voer dan het IP-adres van uw printer in.

4. Voer de SSID in.

The screenshot shows the 'Printer Setup Utility' window for an Epson printer. The main title is 'Configure Printer'. Under 'Wireless Network Settings', there is an 'SSID:' text box with a 'What's this?' link. Below that is a 'Type of wireless network:' section with two radio buttons: 'Infrastructure' (selected) and 'Ad Hoc'. The 'Security' section includes a 'Protocol:' dropdown menu set to 'No Security', an 'Index:' dropdown menu set to '1', and a 'Password:' text box. A 'Show input' checkbox is at the bottom of the security section. To the right, a 'Wireless Settings' box contains the following text: 'The SSID and wireless settings on your printer must match your network's wireless settings to function properly. Once the SSID is changed on this printer, you will lose contact with the printer until you change the SSID on your computer to match the new SSID on the printer.' At the bottom of the window are three buttons: '< Back', 'Next >', and 'Cancel'.

5. Selecteer **Type of wireless network (Type draadloos netwerk)**.
6. Configureer de beveiligingsinstelling en klik dan op **Next (Volgende)**.

Het **IP Address Settings (IP-adresinstellingen)** scherm verschijnt.

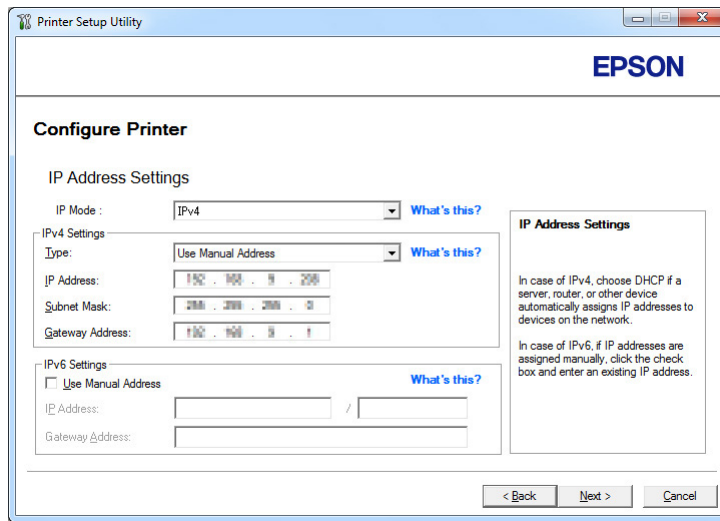

7. Selecteer **IP Mode (IP-modus)** afhankelijk van uw netwerkschema.

Wanneer **IPv4** is geselecteerd, configureert u het volgende:

- a Selecteer **Type**.
- b Indien u **Use Manual Address (Handmatig adres gebruiken)** heeft geselecteerd in **Type**, vul dan de volgende items in:
  - IP Address (IP-adres)** van uw printer.
  - Subnet Mask (Subnetmasker)**
  - Gateway Address (Gateway-adres)**

Wanneer **Dual Stack** is geselecteerd, configureert u het volgende:

- a Configureer **IPv4 Settings (IPv4-instellingen)**.
- b Indien u aanvinkvakje **Use Manual Address (Handmatig adres gebruiken)** heeft geselecteerd onder **IPv6 Settings (IPv6-instellingen)**, vul dan de volgende items in:
  - IP Address (IP-adres)** van uw printer.
  - Gateway Address (Gateway-adres)**

8. Klik op **Next (Volgende)**.

Het **FAX Settings (FAX-instellingen)** scherm verschijnt.

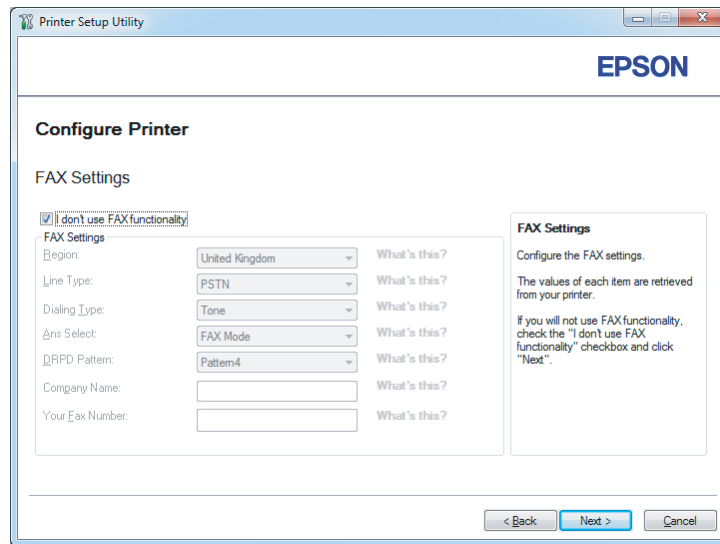

9. Configureer zo nodig de faxinstellingen.

**Opmerking:**

*Indien u de fax-functie niet van plant bent te gebruiken, selecteert u het keuzevakje **I don't use FAX functionality** (Ik gebruik de FAX-functie niet).*

10. Klik op **Next (Volgende)**.

Het **Confirm the settings (Bevestig de instellingen.)** scherm verschijnt.

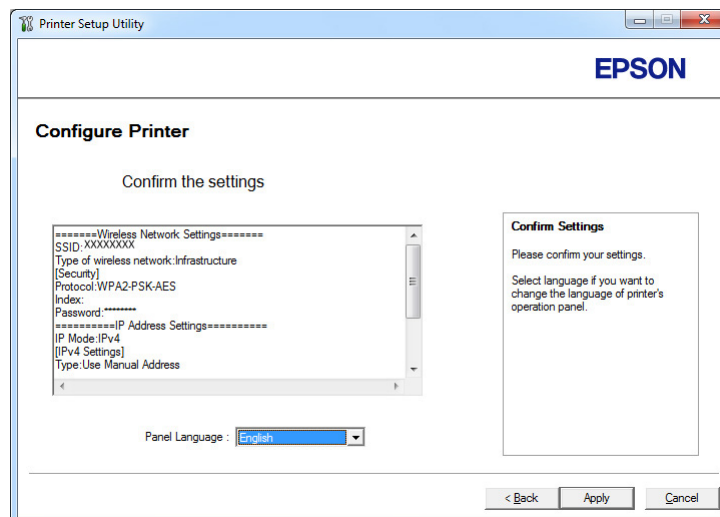

11. Zorg dat de draadloze netwerkinstellingen worden weergegeven, en klik dan op **Apply (Toepassen)**.

Er verschijnt een bevestigingsvenster.

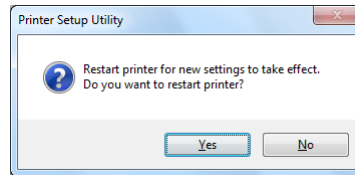

12. Klik op **Yes (Ja)**.
13. Wacht een paar minuten tot de printer opnieuw opstart voor het instellen van een draadloze netwerkverbinding en tot het **Configuration Complete (Configuratie voltooid)** scherm verschijnt.

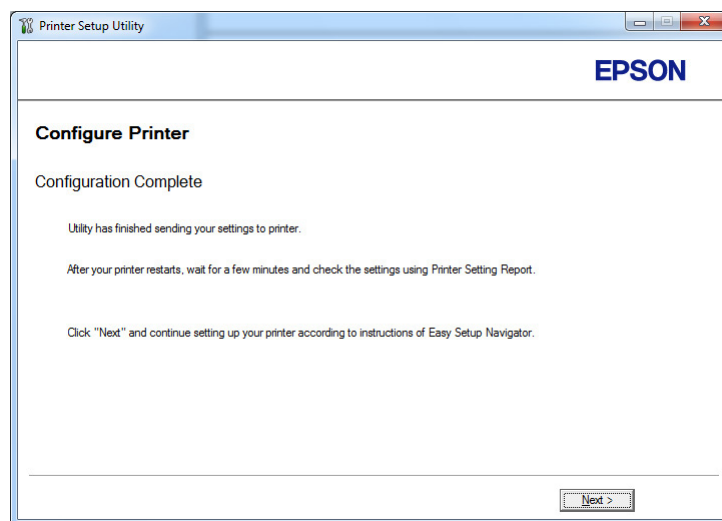

14. Klik op **Next (Volgende)**.

15. Volg de instructies op het scherm tot het **Check Setup (Controleer de instellingen)** scherm verschijnt.

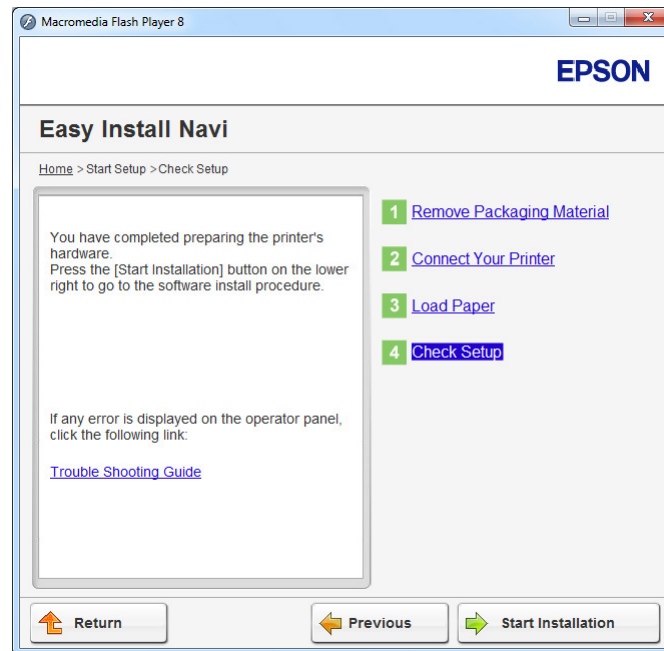

16. Druk de System Settings (Systeeminstellingen) pagina af met gebruik van het bedieningspaneel.

Zie “De System Settings (Systeeminstellingen) pagina afdrukken” op pagina 167.

17. Bevestig dat “Link Quality” wordt weergegeven als “Good”, “Acceptable”, of “Low” op het rapport.

**Opmerking:**

Wanneer “Link Quality” wordt weergegeven als “No Reception”, dient u te controleren of de draadloze netwerkinstellingen goed geconfigureerd zijn. Om de draadloze instellingen te configureren, klikt u op de **Return (Terug)**.

18. Bevestig dat er geen fouten worden weergegeven op het LCD-paneel en klik op **Start Installation (Start installatie)**.

Indien u fouten ziet, klikt u op **Trouble Shooting Guide (Gids over probleemoplossing)** en volgt u de instructie.

19. Controleer of de te installeren printer staat vermeld in **Select Printer (Printer selecteren)**, en klik vervolgens op **Next (Volgende)**.



**Opmerking:**

Als de te installeren printer niet staat vermeld in het **Select Printer (Printer selecteren)** scherm, dient u de volgende stappen te proberen:

- Klik op **Refresh (Vernieuwen)** om de informatie bij te werken.
  - Klik op **Add Printer (Printer toevoegen)**, en voer dan handmatig de informatie van de printer in.
20. Configureer de vereiste items op het **Enter Printer Settings (Printerinstellingen invoeren)** scherm en klik dan op **Next (Volgende)**.
  21. Selecteer de software die moet worden geïnstalleerd en klik op **Install (Installeren)**.
  22. Klik op **Finish (Voltooien)** om deze tool te verlaten.

De draadloze configuratie is voltooid.

**Opmerking:**

Om de gespecificeerde draadloze netwerkinstellingen te activeren, dient u de computer opnieuw op te starten.

WPS-PIN**Opmerking:**

- WPS-PIN** (Wi-Fi Protected Setup-Personal Identification Number) is een methode om toestellen die nodig zijn voor draadloze configuratie, te authenticeren en registreren, door het invoeren van PIN-code naar een printer en computer. Deze instelling, uitgevoerd via het toegangspunt is alleen beschikbaar als de toegangspunten van uw draadloze router WPS ondersteunen.
  - Voordat **WPS-PIN** start dient u uw PIN-code op de webpagina van het draadloze toegangspunt in te voeren. Zie de gebruiksaanwijzing van het toegangspunt voor meer informatie.
1. Selecteer **WPS-PIN**, en klik vervolgens op **Next (Volgende)**.

- Volg de instructies op het scherm tot het **Check Setup (Controleer de instellingen)** scherm verschijnt.

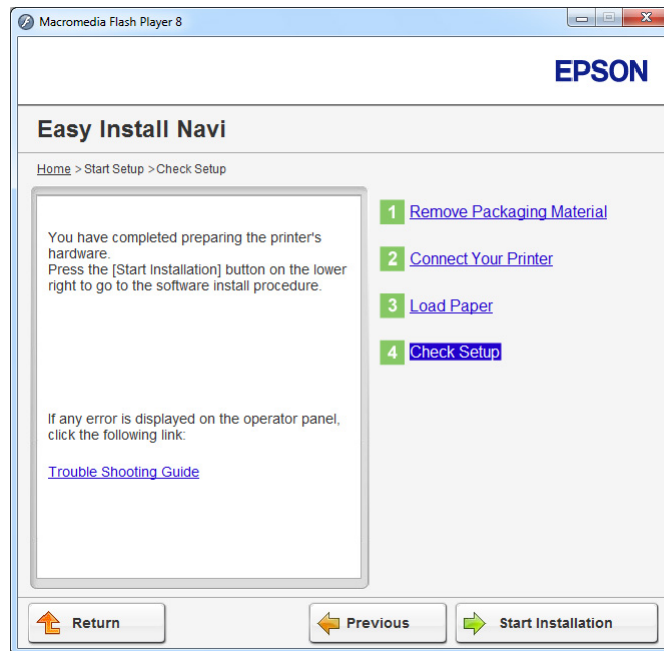

- Bevestig dat er geen fouten worden weergegeven op het LCD-paneel en klik op **Start Installation (Start installatie)**.

Indien u fouten ziet, klikt u op **Trouble Shooting Guide (Gids over probleemoplossing)** en volgt u de instructie.

- Controleer of de te installeren printer staat vermeld in **Select Printer (Printer selecteren)**, en klik vervolgens op **Next (Volgende)**.

**Opmerking:**

Als de te installeren printer niet staat vermeld in het **Select Printer (Printer selecteren)** scherm, dient u de volgende stappen te proberen:

- Klik op **Refresh (Vernieuwen)** om de informatie bij te werken.
  - Klik op **Add Printer (Printer toevoegen)**, en voer dan handmatig de informatie van de printer in.
- Configureer de vereiste items op het **Enter Printer Settings (Printerinstellingen invoeren)** scherm en klik dan op **Next (Volgende)**.

6. Selecteer de software die moet worden geïnstalleerd en klik op **Install (Installeren)**.
7. Klik op **Finish (Voltooien)** om deze tool te verlaten.

De draadloze configuratie is voltooid.

Als de **WPS-PIN** bewerking succesvol is en de printer is opnieuw opgestart, dan is de draadloze LAN-verbinding voltooid.

### WPS-PBC

#### **Opmerking:**

**WPS-PBC** (Wi-Fi Protected Setup-Push Button Configuration) is een methode voor toestellen die nodig zijn voor draadloze configuratie te authenticeren en registreren door te drukken op de toets op het toegangspunt via draadloze routers, en daarna het uitvoeren van de **WPS-PBC**-instelling op het bedieningspaneel. Deze functie is alleen beschikbaar wanneer de toegangspunten WPS ondersteunen.

1. Selecteer **WPS-PBC**, en klik vervolgens op **Next (Volgende)**.
2. Volg de instructies op het scherm tot het **Check Setup (Controleer de instellingen)** scherm verschijnt.

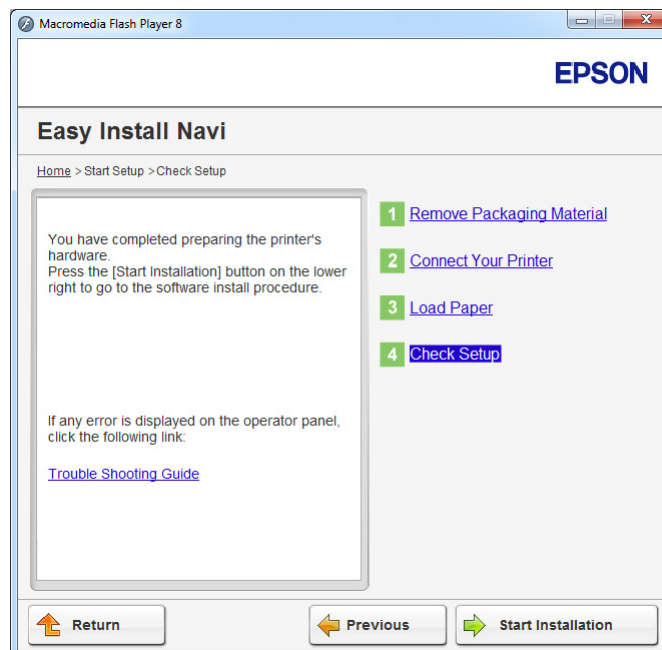

3. Bevestig dat er geen fouten worden weergegeven op het LCD-paneel en klik op **Start Installation (Start installatie)**.

Indien u fouten ziet, klikt u op **Trouble Shooting Guide (Gids over probleemoplossing)** en volgt u de instructie.

4. Controleer of de te installeren printer staat vermeld in **Select Printer (Printer selecteren)**, en klik vervolgens op **Next (Volgende)**.

**Opmerking:**

Als de te installeren printer niet staat vermeld in het **Select Printer (Printer selecteren)** scherm, dient u de volgende stappen te proberen:

- Klik op **Refresh (Vernieuwen)** om de informatie bij te werken.
  - Klik op **Add Printer (Printer toevoegen)**, en voer dan handmatig de informatie van de printer in.
5. Configureer de vereiste items op het **Enter Printer Settings (Printerinstellingen invoeren)** scherm en klik dan op **Next (Volgende)**.
  6. Selecteer de software die moet worden geïnstalleerd en klik op **Install (Installeren)**.
  7. Klik op **Finish (Voltooien)** om deze tool te verlaten.

De draadloze configuratie is voltooid.

**Opmerking:**

Voor **WPS-PBC** bewerking op het draadloze LAN-toegangspunt, raadpleeg de meegeleverde handleiding die bij het draadloze LAN-toegangspunt is meegeleverd.

Als de **WPS-PBC** bewerking succesvol is en de printer is opnieuw opgestart, dan is de draadloze LAN-verbinding voltooid.

Operator Panel (Bedieningspaneel)

1. Selecteer **Operator Panel (Bedieningspaneel)**, en klik vervolgens op **Next (Volgende)**.

- Volg de instructies op het scherm tot het **Check Setup (Controleer de instellingen)** scherm verschijnt.

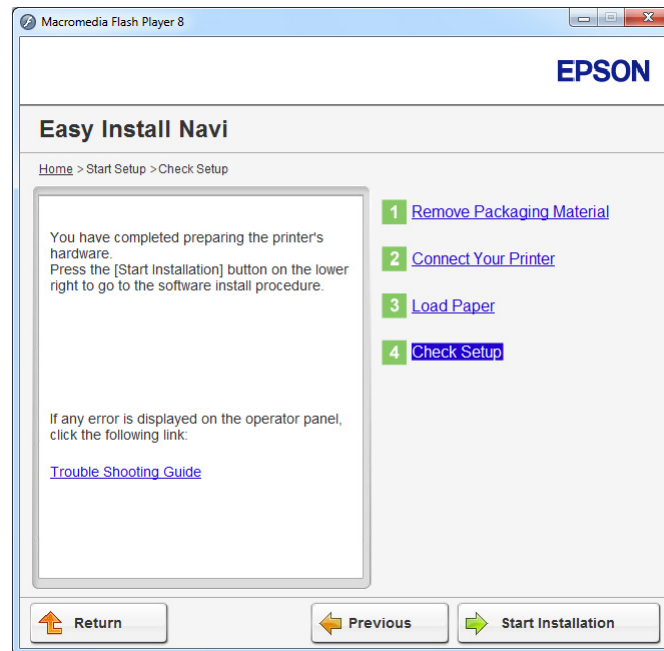

- Bevestig dat er geen fouten worden weergegeven op het LCD-paneel en klik op **Start Installation (Start installatie)**.

Indien u fouten ziet, klikt u op **Trouble Shooting Guide (Gids over probleemoplossing)** en volgt u de instructie.

- Controleer of de te installeren printer staat vermeld in **Select Printer (Printer selecteren)**, en klik vervolgens op **Next (Volgende)**.

**Opmerking:**

Als de te installeren printer niet staat vermeld in het **Select Printer (Printer selecteren)** scherm, dient u de volgende stappen te proberen:

- Klik op **Refresh (Vernieuwen)** om de informatie bij te werken.
  - Klik op **Add Printer (Printer toevoegen)**, en voer dan handmatig de informatie van de printer in.
- Configureer de vereiste items op het **Enter Printer Settings (Printerinstellingen invoeren)** scherm en klik dan op **Next (Volgende)**.

6. Selecteer de software die moet worden geïnstalleerd en klik op **Install (Installeren)**.
7. Klik op **Finish (Voltooien)** om deze tool te verlaten.

De draadloze configuratie is voltooid.

### EpsonNet Config

1. Selecteer **EpsonNet Config**, en klik vervolgens op **Next (Volgende)**.
2. Volg de instructies op het scherm tot het **Check Setup (Controleer de instellingen)** scherm verschijnt.

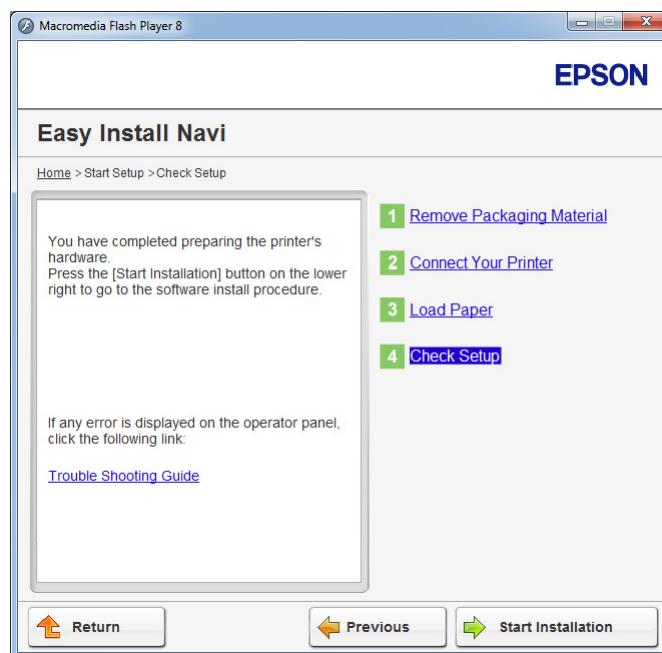

3. Bevestig dat er geen fouten worden weergegeven op het LCD-paneel en klik op **Start Installation (Start installatie)**.

Indien u fouten ziet, klikt u op **Trouble Shooting Guide (Gids over probleemoplossing)** en volgt u de instructie.

4. Controleer of de te installeren printer staat vermeld in **Select Printer (Printer selecteren)**, en klik vervolgens op **Next (Volgende)**.

**Opmerking:**

Als de te installeren printer niet staat vermeld in het **Select Printer (Printer selecteren)** scherm, dient u de volgende stappen te proberen:

- Klik op **Refresh (Vernieuwen)** om de informatie bij te werken.
  - Klik op **Add Printer (Printer toevoegen)**, en voer dan handmatig de informatie van de printer in.
5. Configureer de vereiste items op het **Enter Printer Settings (Printerinstellingen invoeren)** scherm en klik dan op **Next (Volgende)**.
  6. Selecteer de software die moet worden geïnstalleerd en klik op **Install (Installeren)**.
  7. Klik op **Finish (Voltooien)** om deze tool te verlaten.

De draadloze configuratie is voltooid.

Als de EpsonNet Config bewerking succesvol is en de printer is opnieuw opgestart, dan is de draadloze LAN-verbinding voltooid.

*Een nieuw draadloos netwerk voor uw computer instellen (Wanneer u uw draadloze verbinding met uw computer dient in te stellen)*

Voor DHCP-netwerk:

1. Uw computer instellen voor een draadloze verbinding:

**Opmerking:**

*U kunt ook de draadloze netwerkinstellingen wijzigen met de draadloze toepassing die mogelijk op uw computer is geïnstalleerd.*

**Voor Windows XP en Windows Server 2003:**

- a Selecteer **Network Connections (Netwerkverbindingen)** in het **Control Panel (Configuratiescherm)**.
- b Klik met uw rechtermuisknop op **Wireless Network Connection (Draadloze Netwerkverbinding)** en selecteer **Properties (Eigenschappen)**.
- c Selecteer het tabblad **Wireless Networks (Draadloze netwerken)**.

- d Zorg dat het selectievakje voor **Use Windows to configure my wireless network settings (Gebruik Windows om mijn draadloze netwerkinstellingen te configureren)** is aangevinkt.

**Opmerking:**

*Let op de draadloze instellingen op het dialoogvenster **Advanced (Geavanceerd)** (stap f) en het dialoogvenster **Wireless network properties (Eigenschappen voor draadloos netwerk)** (stap h). U kunt deze instellingen later nodig hebben.*

- e Klik op de toets **Advanced (Geavanceerd)**.
- f Selecteer **Computer-to-computer (ad hoc) networks only (Uitsluitend computer-naar-computer (ad hoc) netwerken)** en sluit het dialoogvenster **Advanced (Geavanceerd)**.
- g Klik op de toets **Add (Toevoegen)** om de **Wireless network properties (Eigenschappen voor draadloos netwerk)** weer te geven.



- h Op het tabblad **Association (Koppeling)** voert u de volgende informatie in en klikt u op **OK**.

**Network name (SSID) (Netwerknaam (SSID)):** xxxxxxxx (xxxxxxx geeft een draadloos toestel dat u gebruikt)

**Network Authentication (Netwerkverificatie):** Open

**Data encryption (Gegevenscodering):** Disabled (uitgeschakeld)

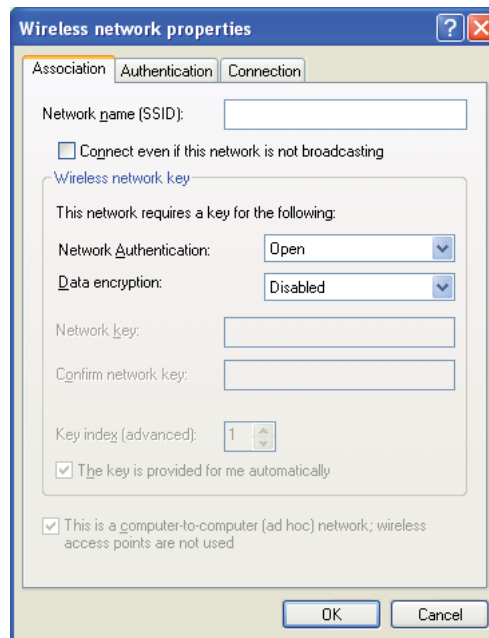

- i Klik op de toets **Move up (Verplaatsen)** om de nieuw toegevoegde SSID naar de bovenkant van de lijst te verplaatsen.
- j Klik op **OK** om het dialoogvenster **Wireless Network Connection Properties (Eigenschappen voor Draadloze netwerkverbinding)** te sluiten.

#### Voor Windows Vista:

- a Geef het **Control Panel (Configuratiescherm)** weer.
- b Selecteer **Network and Internet (Netwerk en internet)**.

- c Selecteer **Network and Sharing Center (Netwerkcentrum)**.
- d Selecteer **Connect to a network (Verbinding met een netwerk maken)**.
- e Selecteer **xxxxxxxx** (xxxxxxxx geeft een SSID aan van een draadloos toestel dat u gebruikt) uit de netwerkitems die staan vermeld in de beschikbare netwerklijst, en klik op **Connect (Verbinden)**.
- f Klik op **Close (Sluiten)** in het dialoogvenster nadat u heeft bevestigd dat de verbinding succesvol is.

#### Voor Windows Server 2008:

- a Geef het **Control Panel (Configuratiescherm)** weer.
- b Selecteer **Network and Internet (Netwerk en internet)**.
- c Selecteer **Network and Sharing Center (Netwerkcentrum)**.
- d Selecteer **Connect to a network (Verbinding met een netwerk maken)**.
- e Selecteer **xxxxxxxx** (xxxxxxxx geeft een SSID aan van een draadloos toestel dat u gebruikt) uit de netwerkitems die staan vermeld in de beschikbare netwerklijst, en klik op **Connect (Verbinden)**.
- f Klik op **Close (Sluiten)** in het dialoogvenster nadat u heeft bevestigd dat de verbinding succesvol is.

#### Voor Windows Server 2008 R2 en Windows 7:

- a Geef het **Control Panel (Configuratiescherm)** weer.
- b Selecteer **Network and Internet (Netwerk en internet)**.
- c Selecteer **Network and Sharing Center (Netwerkcentrum)**.
- d Selecteer **Connect to a network (Verbinding met een netwerk maken)**.

- e Selecteer **xxxxxxxx** (xxxxxxxx geeft een SSID aan van een draadloos toestel dat u gebruikt) uit de netwerkitems die staan vermeld in de beschikbare netwerklijst, en klik op **Connect (Verbinden)**.
2. Controleer het IP-adres dat is toegewezen door AutoIP op de printer.
    - a Druk op het bedieningspaneel op de **System** toets.
    - b Selecteer Admin Menu (Menu Beheer), en druk vervolgens op de **OK** toets.
    - c Selecteer Network (Netwerk), en druk vervolgens op de **OK** toets.
    - d Selecteer TCP/IP, en druk vervolgens op de **OK** toets.
    - e Selecteer IPv4, en druk vervolgens op de **OK** toets.
    - f Selecteer IP Address (IP-adres), en druk vervolgens op de **OK** toets.  
  
(Standaard IP-adresbereik: 169.254.xxx.yyy)

```
IP Address (IP-adres)
169.254.000.041*
```

3. Zorg ervoor dat het IP-adres op uw computer is toegewezen door DHCP.

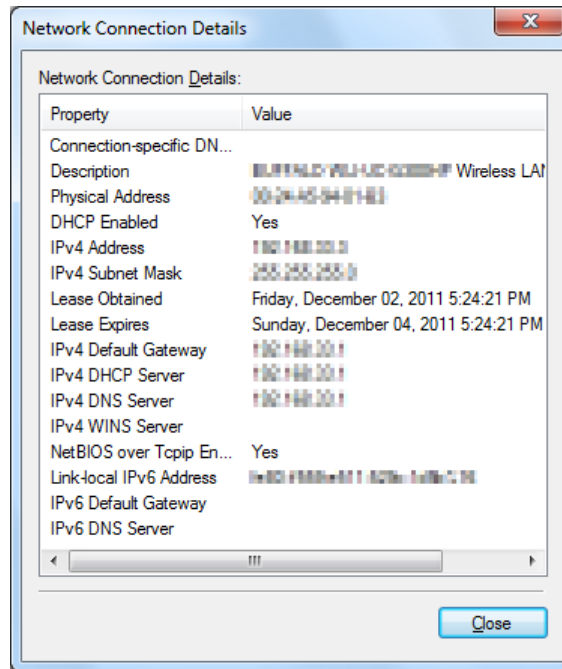

4. Uw webbrowser lanceren.
5. Voer het IP-adres van de printer in de adresbalk in, en druk dan op de **Enter** toets.

EpsonNet Config verschijnt op uw browser.

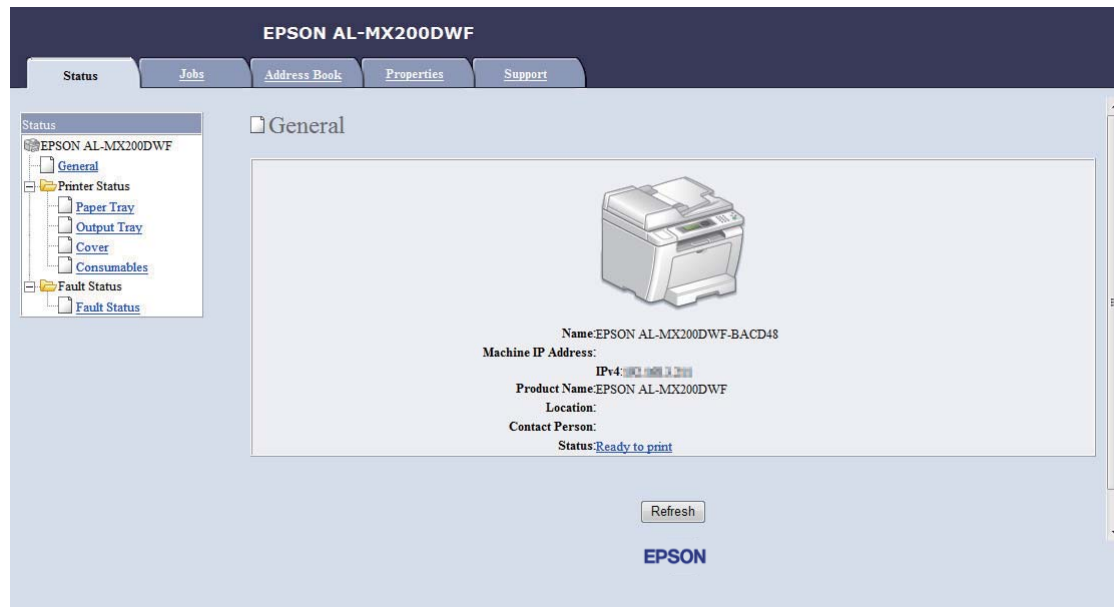

6. Configureer draadloze netwerkinstellingen voor de printer op EpsonNet Config.
7. Start de printer opnieuw op.
8. Herstel de draadloze netwerkinstellingen op uw computer.

**Opmerking:**

*Als het besturingssysteem op uw computer een draadloze configuratiesoftware levert, gebruik het dan om de draadloze netwerkinstellingen te wijzigen. Zie de onderstaande instructies.*

**Voor Windows XP en Windows Server 2003:**

- a Selecteer **Network Connections (Netwerkverbindingen)** in het **Control Panel (Configuratiescherm)**.
- b Klik met uw rechtermuisknop op **Wireless Network Connection (Draadloze Netwerkverbinding)** en selecteer **Properties (Eigenschappen)**.
- c Selecteer het tabblad **Wireless Networks (Draadloze netwerken)**.

- d Zorg dat het selectievakje voor **Use Windows to configure my wireless network settings (Gebruik Windows om mijn draadloze netwerkinstellingen te configureren)** is aangevinkt.
- e Klik op **Advanced (Geavanceerd)**.
- f U kunt de printer in de ad-hocmodus of de infrastructuurmodus instellen.
  - Voor Ad-hocmodus:  
Selecteer **Computer-to-computer (ad hoc) networks only (Uitsluitend computer-naar-computer (ad hoc) netwerken)** en sluit het dialoogvenster.
  - Voor infrastructuurmodus:  
Selecteer **Access point (Infrastructure) networks only (Uitsluitend toegangspunt (infrastructuur) netwerken)** en sluit het dialoogvenster.
- g Klik op **Add (Toevoegen)** om de **Wireless network properties (Eigenschappen voor draadloos netwerk)** weer te geven.
- h Vul de instelling in die u naar de printer wilt verzenden en klik op **OK**.
- i Klik op **Move up (Verplaatsen)** om de instelling naar de bovenkant van de lijst te verplaatsen.
- j Klik op **OK** om het dialoogvenster **Wireless Network Connection Properties (Eigenschappen voor Draadloze netwerkverbinding)** te sluiten.

#### Voor Windows Vista:

- a Geef het **Control Panel (Configuratiescherm)** weer.
- b Selecteer **Network and Internet (Netwerk en internet)**.
- c Selecteer **Network and Sharing Center (Netwerkcentrum)**.
- d Selecteer **Connect to a network (Verbinding met een netwerk maken)**.
- e Selecteer het netwerk en klik dan op **Connect (Verbinden)**.
- f Klik op **Close (Sluiten)** in het dialoogvenster nadat u heeft bevestigd dat de verbinding succesvol is.

#### Voor Windows Server 2008:

- a Geef het **Control Panel (Configuratiescherf)** weer.
- b Selecteer **Network and Internet (Netwerk en internet)**.
- c Selecteer **Network and Sharing Center (Netwerkcentrum)**.
- d Selecteer **Connect to a network (Verbinding met een netwerk maken)**.
- e Selecteer het netwerk en klik dan op **Connect (Verbinden)**.
- f Klik op **Close (Sluiten)** in het dialoogvenster nadat u heeft bevestigd dat de verbinding succesvol is.

**Voor Windows Server 2008 R2 en Windows 7:**

- a Geef het **Control Panel (Configuratiescherf)** weer.
- b Selecteer **Network and Internet (Netwerk en internet)**.
- c Selecteer **Network and Sharing Center (Netwerkcentrum)**.
- d Selecteer **Connect to a network (Verbinding met een netwerk maken)**.
- e Selecteer het netwerk en klik dan op **Connect (Verbinden)**.

Voor vaste IP-netwerken:

1. Stel uw computer in voor een draadloze verbinding:

**Opmerking:**

*Als het besturingssysteem op uw computer een draadloze configuratiesoftware levert, gebruik het dan om de draadloze netwerkinstellingen te wijzigen. Zie de onderstaande instructies.*

**Voor Windows XP en Windows Server 2003:**

- a Selecteer **Network Connections (Netwerkverbindingen)** in het **Control Panel (Configuratiescherf)**.
- b Klik met uw rechtermuisknop op **Wireless Network Connection (Draadloze Netwerkverbinding)** en selecteer **Properties (Eigenschappen)**.

- c Selecteer het tabblad **Wireless Networks (Draadloze netwerken)**.
- d Zorg dat het selectievakje voor **Use Windows to configure my wireless network settings (Gebruik Windows om mijn draadloze netwerkinstellingen te configureren)** is aangevinkt.

**Opmerking:**

*Zorg dat u de huidige draadloze computerinstellingen in stap f en stap h opschrijft, zodat u deze later kunt herstellen.*

- e Klik op de toets **Advanced (Geavanceerd)**.
- f Selecteer **Computer-to-computer (ad hoc) networks only (Uitsluitend computer-naar-computer (ad hoc) netwerken)** en sluit het dialoogvenster **Advanced (Geavanceerd)**.
- g Klik op de toets **Add (Toevoegen)** om de **Wireless network properties (Eigenschappen voor draadloos netwerk)** weer te geven.



- h Op het tabblad **Association (Koppeling)** voert u de volgende informatie in en klikt u op **OK**.

**Network name (SSID) (Netwerknaam (SSID)):** xxxxxxxx (xxxxxxx geeft een draadloos toestel dat u gebruikt)

**Network Authentication (Netwerkverificatie):** Open

**Data encryption (Gegevenscodering):** Disabled (uitgeschakeld)

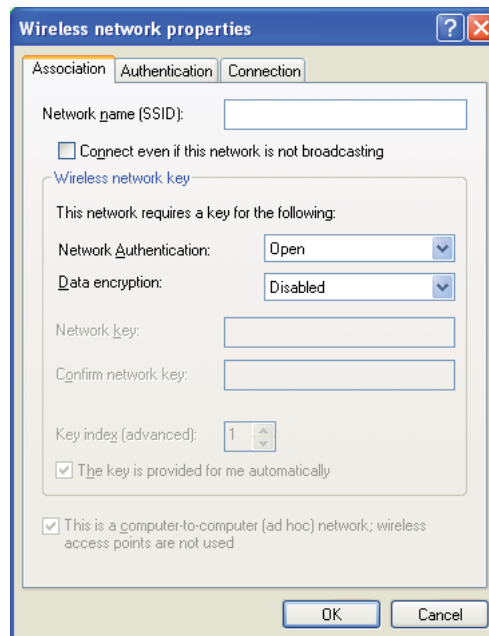

- i Klik op de toets **Move up (Verplaatsen)** om de nieuw toegevoegde SSID naar de bovenkant van de lijst te verplaatsen.
- j Klik op **OK** om het dialoogvenster **Wireless Network Connection Properties (Eigenschappen voor Draadloze netwerkverbinding)** te sluiten.

#### Voor Windows Vista:

- a Geef het **Control Panel (Configuratiescherm)** weer.
- b Selecteer **Network and Internet (Netwerk en internet)**.

- c Selecteer **Network and Sharing Center (Netwerkcentrum)**.
- d Selecteer **Connect to a network (Verbinding met een netwerk maken)**.
- e Selecteer **xxxxxxxx** (xxxxxxxx geeft een SSID aan van een draadloos toestel dat u gebruikt) uit de netwerkitems die staan vermeld in de beschikbare netwerklijst, en klik op **Connect (Verbinden)**.
- f Klik op **Close (Sluiten)** in het dialoogvenster nadat u heeft bevestigd dat de verbinding succesvol is.

#### Voor Windows Server 2008:

- a Geef het **Control Panel (Configuratiescherm)** weer.
- b Selecteer **Network and Internet (Netwerk en internet)**.
- c Selecteer **Network and Sharing Center (Netwerkcentrum)**.
- d Selecteer **Connect to a network (Verbinding met een netwerk maken)**.
- e Selecteer **xxxxxxxx** (xxxxxxxx geeft een SSID aan van een draadloos toestel dat u gebruikt) uit de netwerkitems die staan vermeld in de beschikbare netwerklijst, en klik op **Connect (Verbinden)**.
- f Klik op **Close (Sluiten)** in het dialoogvenster nadat u heeft bevestigd dat de verbinding succesvol is.

#### Voor Windows Server 2008 R2 en Windows 7:

- a Geef het **Control Panel (Configuratiescherm)** weer.
- b Selecteer **Network and Internet (Netwerk en internet)**.
- c Selecteer **Network and Sharing Center (Netwerkcentrum)**.
- d Selecteer **Connect to a network (Verbinding met een netwerk maken)**.

- e Selecteer **xxxxxxxx** (xxxxxxxx geeft een SSID aan van een draadloos toestel dat u gebruikt) uit de netwerkitems die staan vermeld in de beschikbare netwerklijst, en klik op **Connect (Verbinden)**.

2. Controleer het IP-adres op uw computer.

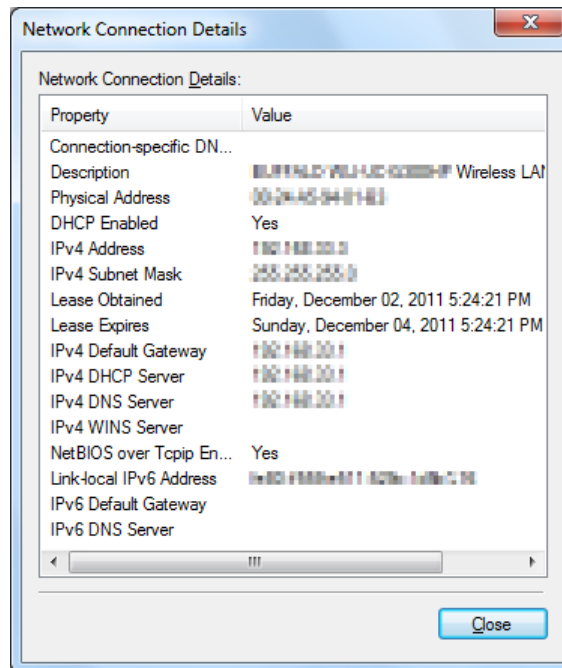

3. Stel het IP-adres in op uw computer.

Zie “Een IP-adres (voor IPv4 Mode)” op pagina 45 voor meer informatie.

4. Uw webbrowser lanceren.
5. Voer het IP-adres van de printer in de adresbalk in, en druk dan op de **Enter** toets.

EpsonNet Config verschijnt op uw browser.

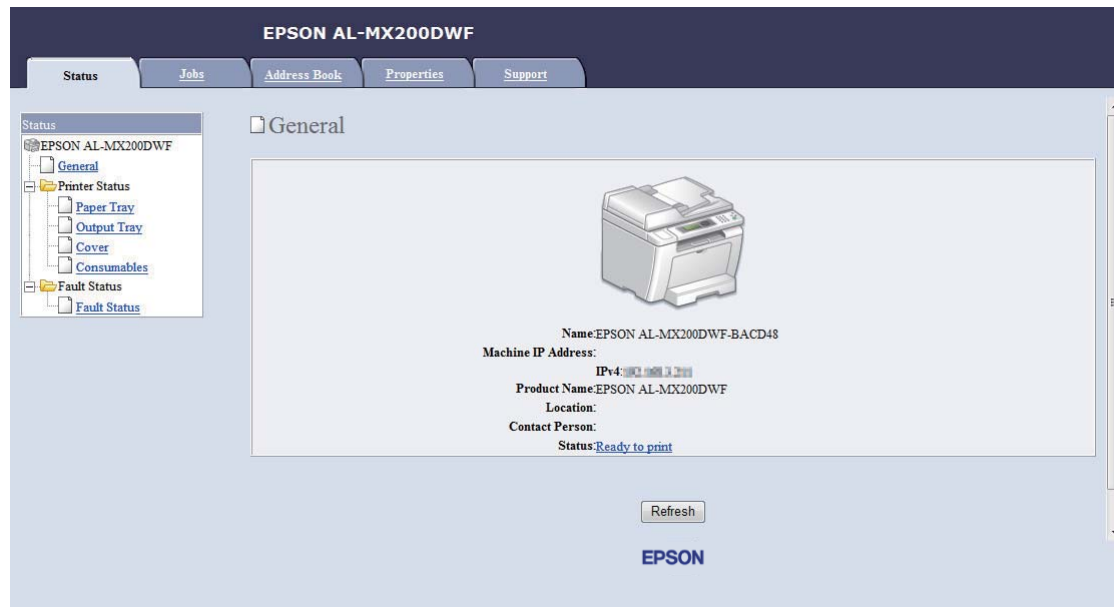

6. Wijzig de draadloze netwerkinstellingen voor de printer op EpsonNet Config.
7. Start de printer opnieuw op.
8. Herstel de draadloze netwerkinstellingen op uw computer.

**Opmerking:**

*Als het besturingssysteem op uw computer een draadloze configuratiesoftware levert, gebruik het dan om de draadloze netwerkinstellingen te wijzigen. Of u kunt de draadloze netwerkinstellingen wijzigen met de tool die u heeft gekregen bij het besturingssysteem. Zie de onderstaande instructies.*

**Voor Windows XP en Windows Server 2003:**

- a Selecteer **Network Connections (Netwerkverbindingen)** in het **Control Panel (Configuratiescherm)**.
- b Klik met uw rechtermuisknop op **Wireless Network Connection (Draadloze Netwerkverbinding)** en selecteer **Properties (Eigenschappen)**.
- c Selecteer het tabblad **Wireless Networks (Draadloze netwerken)**.

- d Zorg dat het selectievakje voor **Use Windows to configure my wireless network settings (Gebruik Windows om mijn draadloze netwerkinstellingen te configureren)** is aangevinkt.
- e Klik op **Advanced (Geavanceerd)**.
- f U kunt de printer in de ad-hocmodus of de infrastructuurmodus instellen.
  - Voor Ad-hocmodus:  
Selecteer **Computer-to-computer (ad hoc) networks only (Uitsluitend computer-naar-computer (ad hoc) netwerken)** en sluit het dialoogvenster.
  - Voor infrastructuurmodus:  
Selecteer **Access point (Infrastructure) networks only (Uitsluitend toegangspunt (infrastructuur) netwerken)** en sluit het dialoogvenster.
- g Klik op **Add (Toevoegen)** om de **Wireless network properties (Eigenschappen voor draadloos netwerk)** weer te geven.
- h Vul de instelling in die u naar de printer wilt verzenden en klik op **OK**.
- i Klik op **Move up (Verplaatsen)** om de instelling naar de bovenkant van de lijst te verplaatsen.
- j Klik op **OK** om het dialoogvenster **Wireless Network Connection Properties (Eigenschappen voor Draadloze netwerkverbinding)** te sluiten.

#### Voor Windows Vista:

- a Geef het **Control Panel (Configuratiescherm)** weer.
- b Selecteer **Network and Internet (Netwerk en internet)**.
- c Selecteer **Network and Sharing Center (Netwerkcentrum)**.
- d Selecteer **Connect to a network (Verbinding met een netwerk maken)**.
- e Selecteer het netwerk en klik dan op **Connect (Verbinden)**.
- f Klik op **Close (Sluiten)** in het dialoogvenster nadat u heeft bevestigd dat de verbinding succesvol is.

#### Voor Windows Server 2008:

- a Geef het **Control Panel (Configuratiescherm)** weer.
- b Selecteer **Network and Internet (Netwerk en internet)**.
- c Selecteer **Network and Sharing Center (Netwerkcentrum)**.
- d Selecteer **Connect to a network (Verbinding met een netwerk maken)**.
- e Selecteer het netwerk en klik dan op **Connect (Verbinden)**.
- f Klik op **Close (Sluiten)** in het dialoogvenster nadat u heeft bevestigd dat de verbinding succesvol is.

#### Voor Windows Server 2008 R2 en Windows 7:

- a Geef het **Control Panel (Configuratiescherm)** weer.
- b Selecteer **Network and Internet (Netwerk en internet)**.
- c Selecteer **Network and Sharing Center (Netwerkcentrum)**.
- d Selecteer **Connect to a network (Verbinding met een netwerk maken)**.
- e Selecteer het netwerk en klik dan op **Connect (Verbinden)**.

### ***De printer instellen voor gedeeld afdrukken***

Een van de manieren om een printer beschikbaar te maken voor andere computers op een netwerk is door gebruik te maken van de Software Disc die bij uw printer is geleverd. Het gebruiken van de meegeleverde CD is handig omdat het hulpprogramma's installeert waaronder ook Status Monitor. Het volgende beschrijft echter de procedures voor het delen van een printer op een netwerk zonder gebruik te maken van de meegeleverde CD.

Om een printer in te stellen om te delen in een netwerk dient u de printer in te stellen voor delen op een netwerk en print drivers installeren voor de printer op elke computer op het netwerk.

#### ***Opmerking:***

*U dient zelf een extra Ethernetkabel te kopen om een printer op een Ethernetnetwerk aan te sluiten.*

## De printer instellen voor Netwerk delen

### Voor Windows XP, Windows XP 64-bit Edition, Windows Server 2003, en Windows Server 2003 x64 Edition

1. Klik op **Start** (**start** voor Windows XP) — **Printers and Faxes (Printers en Faxen)**.
2. Klik met uw rechtermuisknop op het pictogram voor uw printer en selecteer **Properties (Eigenschappen)**.
3. Selecteer op het tabblad **Sharing (Delen) Share this printer (Deze printer delen)**, en vul een naam in, in het tekstvakje **Share name (Sharenaam)**.
4. Klik op **Additional Drivers (Extra stuurprogramma's)** en selecteer het besturingssysteem van alle netwerkcliënten die deze printer gebruiken.
5. Klik op **OK**.

Als de bestanden zich niet op uw computer bevinden, wordt u gevraagd om de systeem-CD van de server te plaatsen.

6. Klik op **Apply (Toepassen)**, en klik dan op **OK**.

### Voor Windows Vista en Windows Vista 64-bit Edition

1. Klik op **Start** — **Control Panel (Configuratiescherm)** — **Hardware and Sound (Hardware en geluid)** — **Printers**.
2. Klik met uw rechtermuisknop op dit printerpictogram en selecteer **Sharing (Delen)**.
3. Klik op de toets **Change sharing options (Opties voor delen wijzigen)**.
4. De tekst "**Windows needs your permission to continue (Windows heeft uw toestemming nodig om verder te gaan)**" verschijnt.
5. Klik op de toets **Continue (Doorgaan)**.
6. Selecteer het selectievakje **Share this printer (Deze printer delen)** en vul dan een naam in, in het selectievakje **Share name (Sharenaam)**.
7. Selecteer **Additional Drivers (Extra stuurprogramma's)** en selecteer het besturingssysteem van alle netwerkcliënten die deze printer gebruiken.
8. Klik op **OK**.

9. Klik op **Apply (Toepassen)**, en klik dan op **OK**.

Voor Windows Server 2008 en Windows Server 2008 64-bit Edition

1. Klik op **Start — Control Panel (Configuratiescherm) — Hardware and Sound (Hardware en geluid) — Printers**.
2. Klik met uw rechtermuisknop op dit printerpictogram en selecteer **Sharing (Delen)**.
3. Selecteer het selectievakje **Share this printer (Deze printer delen)** en vul dan een naam in, in het selectievakje **Share name (Sharenaam)**.
4. Klik op **Additional Drivers (Extra stuurprogramma's)** en selecteer het besturingssysteem van alle netwerkcliënten die deze printer gebruiken.
5. Klik op **OK**.
6. Klik op **Apply (Toepassen)**, en klik dan op **OK**.

Voor Windows 7, Windows 7 64-bit Edition, en Windows Server 2008 R2

1. Klik op **Start — Devices and Printers (Apparaten en Printers)**.
2. Klik met uw rechtermuisknop op dit printerpictogram en selecteer **Printer properties (Printereigenschappen)**.
3. Selecteer op het tabblad **Sharing (Delen)** het selectievakje **Share this printer (Deze printer delen)**, en vul een naam in, in het tekstvakje **Share name (Sharenaam)**.
4. Klik op **Additional Drivers (Extra stuurprogramma's)** en selecteer het besturingssysteem van alle netwerkcliënten die deze printer gebruiken.
5. Klik op **OK**.
6. Klik op **Apply (Toepassen)**, en klik dan op **OK**.

Controleren of de printer is gedeeld:

- Zorg dat het printerobject in de map **Printers, Printers and Faxes (Printers en Faxen)**, of **Devices and Printers (Apparaten en Printers)** is gedeeld. Het deelpictogram wordt onder het printerpictogram weergegeven.



- ❑ Blader **Network (Netwerk)** of **My Network Places (Mijn netwerklocaties)**. Zoek de host name van de server en zoek de gedeelde naam die u aan de printer heeft toegewezen.

### Print Drivers installeren

Nu dat de printer is ingesteld op gedeeld afdrucken, dient u de print drivers te installeren voor de gedeelde printer met een van de twee Windows-functies.

#### De functie Point and Print gebruiken

De functie Point and Print is een Windows-technologie die automatisch een print driver downloadt en installeert die nodig is om de gedeelde printer op een netwerk te gebruiken.

#### Voor Windows XP, Windows XP 64-bit Edition, Windows Server 2003, en Windows Server 2003 x64 Edition

1. Dubbelklik op het Windows-bureaublad van de clientcomputer op **My Network Places (Mijn Netwerklocaties)**.
2. Zoek de host name van de servercomputer en dubbelklik op de host name.
3. Klik met uw rechtermuisknop op dit printerpictogram en selecteer **Connect (Delen)**.

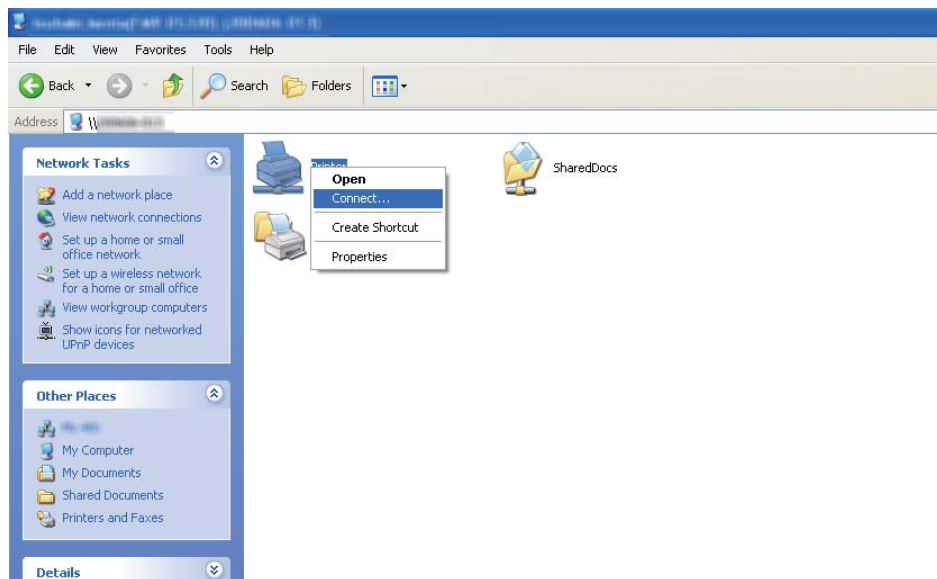

Wacht tot de stuurprogramma-informatie is gekopieerd van de servercomputer naar de clientcomputer en tot een nieuw printerobject is toegevoegd aan de map **Printers and Faxes (Printers en Faxen)**. Het kan enige tijd duren afhankelijk van de hoeveelheid verkeer op het netwerk.

Sluit **My Network Places (Mijn netwerklocaties)**.

4. Druk een testpagina af om de installatie te verifiëren.
  - a Klik op **start (Start** voor Windows Server 2003/Windows Server 2003 x64 Edition) — **Printers and Faxes (Printers en Faxen)**.
  - b Selecteer de printer die u heeft geïnstalleerd.
  - c Klik op **File (Bestand) — Properties (Eigenschappen)**.
  - d Op het tabblad **General (Algemeen)** klikt u op **Print Test Page (Testpagina afdrukken)**.

Als een testpagina succesvol is afgedrukt, is de installatie voltooid.

#### Voor Windows Vista en Windows Vista 64-bit Edition

1. Klik op **Start — Network (netwerk)**.
2. Zoek en dubbelklik op de host name van de servercomputer.
3. Klik met uw rechtermuisknop op dit printerpictogram en selecteer **Connect (Delen)**.
4. Klik op **Install driver (Stuurprogramma installeren)**.
5. Klik op **Continue (Doorgaan)** in het dialoogvenster **User Account Control (Gebruikersaccountbeheer)**.

Wacht tot de stuurprogramma-informatie is gekopieerd van de servercomputer naar de clientcomputer en tot een nieuw printerobject is toegevoegd aan de map **Printers**. Het kan enige tijd duren afhankelijk van de hoeveelheid verkeer op het netwerk.

6. Druk een testpagina af om de installatie te verifiëren.
  - a Klik op **Start — Control Panel (Configuratiescherm) — Hardware and Sound (Hardware en geluid)**.
  - b Selecteer **Printers**.

- c Klik met uw rechtermuisknop op de printer die u net heeft aangemaakt en selecteer **Properties (Eigenschappen)**.
- d Op het tabblad **General (Algemeen)** klikt u op **Print Test Page (Testpagina afdrukken)**.

Als een testpagina succesvol is afgedrukt, is de installatie voltooid.

### Voor Windows Server 2008 en Windows Server 2008 64-bit Edition

1. Klik op **Start — Network (netwerk)**.
2. Zoek de host name van de servercomputer en dubbelklik op de host name.
3. Klik met uw rechtermuisknop op dit printerpictogram en selecteer **Connect (Delen)**.
4. Klik op **Install driver (Stuurprogramma installeren)**.
5. Wacht tot de stuurprogramma-informatie is gekopieerd van de servercomputer naar de clientcomputer en tot een nieuw printerobject wordt toegevoegd aan de map **Printers**. Het kan enige tijd duren afhankelijk van de hoeveelheid verkeer op het netwerk.
6. Druk een testpagina af om de installatie te verifiëren.
  - a Klik op **Start — Control Panel (Configuratiescherm)**.
  - b Selecteer **Hardware and Sound (Hardware en geluiden)**.
  - c Selecteer **Printers**.
  - d Klik met uw rechtermuisknop op de printer die u net heeft aangemaakt en selecteer **Properties (Eigenschappen)**.
  - e Op het tabblad **General (Algemeen)** klikt u op **Print Test Page (Testpagina afdrukken)**.

Als een testpagina succesvol is afgedrukt, is de installatie voltooid.

### Voor Windows 7, Windows 7 64-bit Edition, en Windows Server 2008 R2

1. Klik op **Start — Computer — Network (Netwerk)**.

2. Zoek de host name van de servercomputer en dubbelklik op de host name.
3. Klik met uw rechtermuisknop op dit printerpictogram en selecteer **Connect (Delen)**.

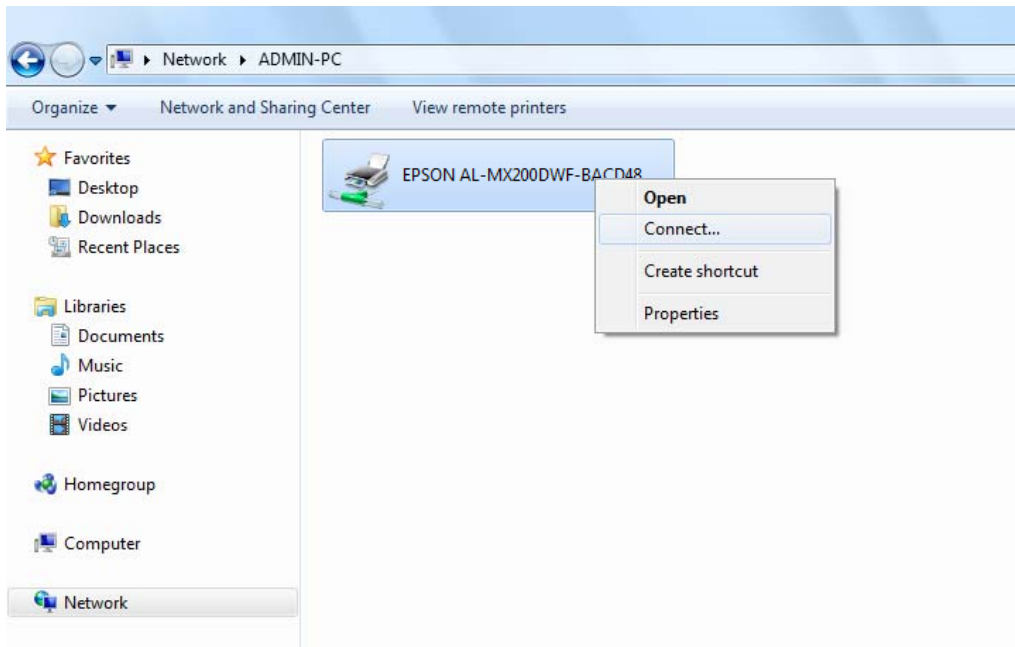

4. Klik op **Install driver (Stuurprogramma installeren)**.
5. Wacht tot de driver is gekopieerd van de servercomputer naar de clientcomputer en tot een nieuw printerobject wordt toegevoegd aan de map **Devices and Printers (Apparaten en Printers)**. Het kan enige tijd duren afhankelijk van de hoeveelheid verkeer op het netwerk.
6. Druk een testpagina af om de installatie te verifiëren.
  - a. Klik op **Start — Devices and Printers (Apparaten en Printers)**.
  - b. Klik met uw rechtermuisknop op de printer die u net heeft aangemaakt en selecteer **Printer properties (Printereigenschappen)**.
  - c. Op het tabblad **General (Algemeen)** klikt u op **Print Test Page (Testpagina afdrukken)**.

Als een testpagina succesvol is afgedrukt, is de installatie voltooid.

### De Peer-to-Peer functie gebruiken

Met de peer-to-peer feature, dient u de gedeelde printer te specificeren om een print driver te installeren.

### **Voor Windows XP, Windows XP 64-bit Edition, Windows Server 2003, en Windows Server 2003 x64 Edition**

1. Klik op **start (Start** voor Windows Server 2003/Windows Server 2003 x64 Edition) — **Printers and Faxes (Printers en Faxen)**.
2. Klik op **Add a printer (Een printer toevoegen) (Add Printer (Printer toevoegen)** voor Windows Server 2003/Windows Server 2003 x64 Edition) voor het opstarten van de **Add Printer Wizard (Printer Wizard toevoegen)**.
3. Klik op **Next (Volgende)**.
4. Selecteer **A network printer, or a printer attached to another computer (Een netwerkprinter, of een printer die met een andere computer is verbonden)** en klikt vervolgens op **Next (Volgende)**.
5. Klik op **Browse for a printer (Een printer zoeken)** en klik op **Next (Volgende)**.
6. Selecteer de printer en klik op **Next (Volgende)**. Als de printer niet staat vermeld, klikt u op **Back (Terug)** en vult u het pad van de printer in het tekstvak in.

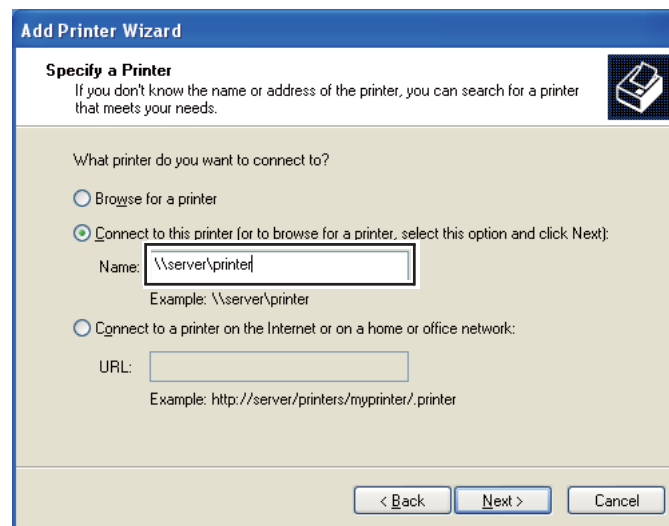

Bijvoorbeeld:\\[server host naam]\\[naam van gedeelde printer]

De server host naam is de naam van de servercomputer die het op het netwerk kenbaar maakt. De gedeelde printernaam is de naam die is toegewezen tijdens het installatieproces van de server.

Als dit een nieuwe printer is, kunt u gevraagd worden om een print driver te installeren. Als er geen systeemstuurprogramma beschikbaar is, dient u de locatie te specificeren waar de driver beschikbaar is.

7. Selecteer **Yes (Ja)** indien u deze printer wilt instellen als de standaard printer en klik dan op **Next (Volgende)**.
8. Klik op **Finish (Voltooien)**.

#### Voor Windows Vista en Windows Vista 64-bit Edition

1. Klik op **Start — Control Panel (Configuratiescherm) — Hardware and Sound (Hardware en geluid) — Printers**.
2. Klik op **Add a printer (Een printer toevoegen)** om de wizard **Add Printer (Printer toevoegen)** op te starten.
3. Selecteer **Add a network, wireless or Bluetooth printer (Een draadloos of Bluetooth netwerk toevoegen)**. Indien de printer staat vermeld, selecteert u de printer en klikt u op **Next (Volgende)**, of selecteert u **The printer that I want isn't listed (De printer die ik wil staat niet vermeld)** en vult u het pad in van de printer in het tekstvakje **Select a shared printer by name (Een gedeelde printer op naam selecteren)** en klikt u op **Next (Volgende)**.

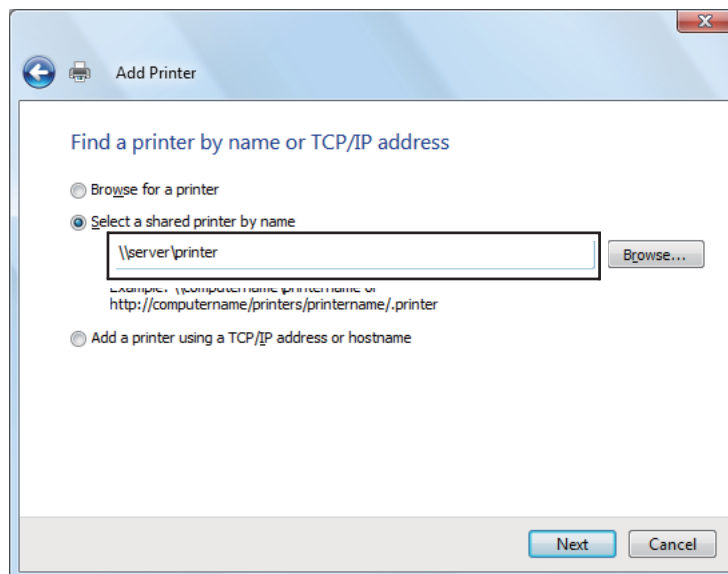

Bijvoorbeeld: \\[server host naam]\[naam van gedeelde printer]

De server host name is de naam van de servercomputer die het op het netwerk kenbaar maakt. De gedeelde printernaam is de naam die is toegewezen tijdens het installatieproces van de server.

Als dit een nieuwe printer is, kunt u gevraagd worden om een print driver te installeren. Als er geen systeemstuurprogramma beschikbaar is, dient u de locatie te specificeren waar de driver beschikbaar is.

4. Bevestig de printernaam en selecteer of u uw printer als standaard printer wilt gebruiken en klik dan op **Next (Volgende)**.
5. Klik, als u de installatie wilt verifiëren, op **Print a test page (Een testpagina afdrukken)**.
6. Klik op **Finish (Voltooien)**.

Als een testpagina succesvol is afgedrukt, is de installatie voltooid.

#### Voor Windows Server 2008 en Windows Server 2008 64-bit Edition

1. Klik op **Start — Control Panel (Configuratiescherm) — Hardware and Sound (Hardware en geluid) — Printers**.
2. Klik op **Add a printer (Een printer toevoegen)** om de wizard **Add Printer (Printer toevoegen)** op te starten.
3. Selecteer **Add a network, wireless or Bluetooth printer (Een draadloos of Bluetooth netwerk toevoegen)**. Indien de printer staat vermeld, selecteert u de printer en klikt u op **Next (Volgende)**, of selecteert u **The printer that I want isn't listed (De printer die ik wil staat niet vermeld)** en vult u het pad in van de printer in het tekstvakje **Select a shared printer by name (Een gedeelde printer op naam selecteren)** en klikt u op **Next (Volgende)**.

Bijvoorbeeld: \\[server host naam]\[naam van gedeelde printer]

De server host name is de naam van de servercomputer die het op het netwerk kenbaar maakt. De gedeelde printernaam is de naam die is toegewezen tijdens het installatieproces van de server.

Als dit een nieuwe printer is, kunt u gevraagd worden om een print driver te installeren. Als er geen systeemstuurprogramma beschikbaar is, dient u de locatie te specificeren waar de driver beschikbaar is.

4. Bevestig de printernaam en selecteer of u uw printer als standaard printer wilt gebruiken en klik dan op **Next (Volgende)**.
5. Selecteer of u uw printer wel of niet wilt delen.
6. Klik, als u de installatie wilt verifiëren, op **Print a test page (Een testpagina afdrukken)**.
7. Klik op **Finish (Voltooien)**.

Als een testpagina succesvol is afgedrukt, is de installatie voltooid.

### Voor Windows 7, Windows 7 64-bit Edition, en Windows Server 2008 R2

1. Klik op **Start — Devices and Printers (Apparaten en Printers)**.
2. Klik op **Add a printer (Een printer toevoegen)** om de wizard **Add Printer (Printer toevoegen)** op te starten.
3. Selecteer **Add a network, wireless or Bluetooth printer (Een draadloos of Bluetooth netwerk toevoegen)**. Indien de printer staat vermeld, selecteert u de printer en klikt u op **Next (Volgende)**, of selecteert u **The printer that I want isn't listed (De printer die ik wil staat niet vermeld)**. Klik op **Select a shared printer by name (Een gedeelde printer op naam selecteren)** en vul de naam van het pad van de printer in, in het tekstvak en klik op **Next (Volgende)**.

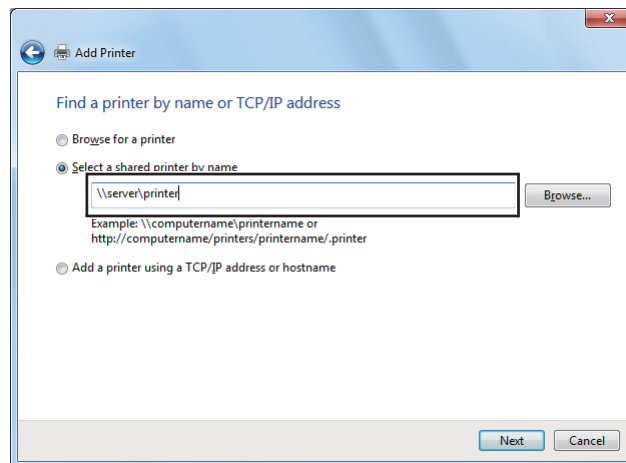

Bijvoorbeeld: \\[server host naam]\[naam van gedeelde printer]

De server host naam is de naam van de servercomputer die het op het netwerk kenbaar maakt. De gedeelde printernaam is de naam die is toegewezen tijdens het installatieproces van de server.



Als dit een nieuwe printer is, kunt u gevraagd worden om een print driver te installeren. Als er geen systeemstuurprogramma beschikbaar is, dient u het pad naar de beschikbare stuurprogramma's te specificeren.

4. Bevestig de printernaam en klik op **Next (Volgende)**.
5. Selecteer of u uw printer als standaardprinter wilt instellen.
6. Klik, als u de installatie wilt verifiëren, op **Print a test page (Een testpagina afdrukken)**.
7. Klik op **Finish (Voltooien)**.

Als een testpagina succesvol is afgedrukt, is de installatie voltooid.

## ***Epson Universal P6 Printer Driver gebruiken***

Epson Universal P6 Printer Driver is de universele PCL6 compatibele print driver die de volgende functies heeft:

- het ondersteunt de basis afdrukfuncties die nodig zijn voor de zakelijke situatie.
- het ondersteunt meerdere Epson zakelijke printers naast deze printer.
- het ondersteunt de meeste talen naast de print drivers voor deze printer.

### ***Computer systeemvereisten***

Indien uw CD/DVD-station D is:, opent u **Epson\_Universal\_P6\_Supplement.txt** in het **D:\Drivers\PCLUniversal**, en raadpleegt u de ondersteunde OS.

Uw computer moet werken met een van de ondersteunde Microsoft Windows-versies die hierr staan vermeldt en moet voldoen aan de systeemvereisten van het besturingssysteem.

### ***Ondersteunde printers***

Indien uw CD/DVD-station D is:, opent u **Epson\_Universal\_P6\_Supplement.txt** in het **D:\Drivers\PCLUniversal**, en raadpleegt u de ondersteunde Printers.

### ***Ondersteunde talen***

Indien uw CD/DVD-station D is:, opent u **Epson\_Universal\_P6\_Supplement.txt** in het **D:\Drivers\PCLUniversal**, en raadpleegt u de ondersteunde Talen.

## De Printer Driver installeren

1. Plaats de printer Software Disc in uw CD/DVD-station.
2. Indien uw CD/DVD-station D is:, dubbelklikt u **setup.exe** in de **D:\Drivers\PCLUniversal\Win32** voor 32-bit Windows OS of **D:\Drivers\PCLUniversal\Win64** voor 64-bit Windows OS.

**Opmerking:**

*Wijzig de stationsletter die nodig is voor uw systeem.*

Volg de instructies op het scherm.

Nadat de installatie is uitgevoerd, gaat u naar uw printer's **Properties (Eigenschappen)** om de instellingen en **Printing Preferences (Afdrukvoorkeuren)** aan te passen, om de juiste printer driver instellingen te maken.

**Opmerking:**

*De online Help van de printer driver geeft informatie over de instellingen van de printer driver.*

## De printer driver de-installeren

**Opmerking:**

*De onderstaande procedure gebruikt Windows 7 als een voorbeeld.*

1. Sluit alle toepassingen.
2. Ga naar **Program and Features (Programma's)** op het configuratiescherm.
3. Selecteer **Epson Universal Laser P6**, en klik vervolgens op **Uninstall/Change (De-installeren/wijzigen)**.

Volg de instructies op het scherm.

---

## Print Drivers op computers met Mac OS X installeren

Voor informatie over het installeren van print drivers, raadpleegt u de *PostScript Level3 Compatible Gebruikershandleiding*.

## **Draadloze instellingen op het bedieningspaneel configureren (uitsluitend AL-MX200DWF)**

U kunt draadloze instellingen configureren op het bedieningspaneel.

### **Belangrijk:**

- De Draadloze LAN-functie is niet beschikbaar afhankelijk van de regio waar u deze heeft gekocht.
- Zorg ervoor dat u vooraf de SSID en beveiligingsinformatie van een systeemadministrator krijgt als u iets anders gebruikt dan WPS om de draadloze instellingen te configureren.
- Zorg ervoor dat de Ethernetkabel is afgesloten van de printer voordat u de instell. draadl. configureert.

### **Opmerking:**

- Voordat u draadloze instellingen gaat configureren op het bedieningspaneel, dient u de draadloze netwerkinstellingen op uw computer in te stellen. Zie de Installatiehandleiding draadloos netwerk voor meer informatie.
- Zie “Draadloze netwerkinstellingen configureren (uitsluitend AL-MX200DWF)” op pagina 55 voor informatie over de specificaties op de draadloze LAN-functie.

U kunt uit het volgende een methode selecteren om een draadloze instelling te configureren:

Handmatig instellen voor	Toegangspunt (infrastructuur) netwerk
	Computer-naar-computer (Ad-hoc) Netwerk
Automatisch instellen met gebruik van	WPS-PIN* <sup>1</sup>
	WPS-PBC* <sup>2</sup>

\*<sup>1</sup> WPS-PIN is een methode om toestellen die nodig zijn voor draadloze configuratie, te authenticeren en registreren, door het invoeren van PIN-code in de printer en computer. Deze instelling, uitgevoerd via het toegangspunt is alleen beschikbaar als de toegangspunten van uw draadloze router WPS ondersteunen.





\*<sup>2</sup> WPS-PBC is een methode voor toestellen die nodig zijn voor draadloze configuratie te authenticeren en registreren door te drukken op de toets op het toegangspunt via draadloze routers, en daarna het uitvoeren van de WPS-PBC-instelling op het bedieningspaneel. Deze functie is alleen beschikbaar wanneer de toegangspunten WPS ondersteunen.

## **Wi-Fi installatie**



U kunt handmatig de draadloze instellingen configureren om uw printer aan te sluiten op een toegangspunt (infrastructuur) netwerk of een computer-naar-computer (ad-hoc) netwerk.



### Verbinding maken met een toegangspuntnetwerk

De draadloze instellingen configureren via een toegangspunt zoals een draadloze router:

1. Druk op het bedieningspaneel op de **System** toets.
2. Selecteer Admin Menu (Menu Beheer), en druk vervolgens op de  toets.
3. Selecteer Network (Netwerk), en druk vervolgens op de  toets.
4. Selecteer Wireless Setup (Instellingen draadloos), en druk vervolgens op de  toets.
5. Selecteer het gewenste toegangspunt en druk dan op de  toets.

Als het gewenste toegangspunt niet verschijnt:

- a Selecteer Manual Setup (Handmatig instellen), en druk vervolgens op de  toets.
- b Voer de SSID in en druk dan op de  toets.



Gebruik het numerieke toetsenbord om de gewenste waarde in te voeren en druk op de  of  toets om de cursor te verschuiven.

- c Selecteer Infrastructure (Infrastructuur), en druk vervolgens op de  toets.
- d Selecteer een coderingstype en druk op de  toets.

#### **Belangrijk:**

*Zorg dat u een van de ondersteunde coderingsmethodes gebruikt om uw netwerkverkeer te beschermen.*

6. Voer de WEP-sleutel of wachtwoordzin in en druk dan op de  toets.

Gebruik het numerieke toetsenbord om de gewenste waarde in te voeren en druk op de  of  toets om de cursor te verschuiven.

Als het coderingstype WEP is, selecteer dan een overstuursleutel na het drukken op de WEP-toets.

7. Wacht een paar minuten tot de printer opnieuw opstart om het draadloze netwerk in te stellen.
8. Druk een System Settings (Systeeminstell.) pagina af vanaf het bedieningspaneel.

Zie “Controleren en afdrucken van de System Settings (Systeeminstellingen) pagina” op pagina 48.





9. Bevestig dat “Link Quality” wordt weergegeven als “Good”, “Acceptable”, of “Low” op het rapport.

**Opmerking:**



*Wanneer “Link Quality” “No Reception” is, dient u te controleren of de draadloze instellingen juist zijn geconfigureerd.*

### Een ad-hocverbinding gebruiken



Om de draadloze instellingen voor een ad-hocverbinding te configureren waarbij de draadloze toestellen rechtstreeks met elkaar communiceren zonder een toegangspunt:

1. Druk op het bedieningspaneel op de **System** toets.
2. Selecteer Admin Menu (Menu Beheer), en druk vervolgens op de  toets.
3. Selecteer Network (Netwerk), en druk vervolgens op de  toets.
4. Selecteer Wireless Setup (Instellingen draadloos), en druk vervolgens op de  toets.
5. Selecteer het gewenste toegangspunt en druk dan op de  toets.

Als het gewenste toegangspunt niet verschijnt:

- a Selecteer Manual Setup (Handmatig instellen), en druk vervolgens op de  toets.
- b Voer de SSID in en druk dan op de  toets.



Gebruik het numerieke toetsenbord om de gewenste waarde in te voeren en druk op de  of  toets om de cursor te verschuiven.

- c Selecteer Ad-hoc (Ad hoc), en druk vervolgens op de  toets.
- d Selecteer een coderingstype en druk op de  toets.

**Belangrijk:**

*Zorg dat u een van de ondersteunde coderingsmethodes gebruikt om uw netwerkverkeer te beschermen.*

- Voer de WEP-sleutel in en druk dan op de  toets.

Gebruik het numerieke toetsenbord om de gewenste waarde in te voeren en druk op de  of  toets om de cursor te verschuiven.

- Selecteer een verstuursleutel.
- Wacht een paar minuten tot de printer opnieuw opstart om het draadloze netwerk in te stellen.
- Druk een System Settings (Systeeminstell.) pagina af vanaf het bedieningspaneel.

Zie “Controleren en afdrukken van de System Settings (Systeeminstellingen) pagina” op pagina 48.

- Bevestig dat “Link Quality” wordt weergegeven als “Good”, “Acceptable”, of “Low” op het rapport.

**Opmerking:**

*Wanneer “Link Quality” “No Reception” is, dient u te controleren of de draadloze instellingen juist zijn geconfigureerd.*



### **Automatisch instellen met het toegangspunt**

Als het toegangspunt zoals een draadloze router de WPS ondersteunt, kunnen de beveiligingsinstellingen automatisch worden gemaakt.

#### **WPS-PBC**

**Opmerking:**

*WPS-PBC is een methode voor toestellen die nodig zijn voor draadloze configuratie te authenticeren en registreren door te drukken op de toets op het toegangspunt via draadloze routers, en daarna het uitvoeren van de WPS-PBC-instelling op het bedieningspaneel. Deze functie is alleen beschikbaar wanneer de toegangspunten WPS ondersteunen.*

- Druk op het bedieningspaneel op de **System** toets.
- Selecteer Admin Menu (Menu Beheer), en druk vervolgens op de  toets.
- Selecteer Network (Netwerk), en druk vervolgens op de  toets.
- Selecteer WPS Setup (Instelling WPS), en druk vervolgens op de  toets.

5. Selecteer `Push Button Control` (Drukknopbediening), en druk vervolgens op de `OK` toets.
6. Selecteer `Yes` (Ja), en druk vervolgens op de `OK` toets.
7. Houd de WPS-toets ingedrukt op het toegangspunt.
8. Wacht een paar minuten tot de printer opnieuw opstart om het draadloze netwerk in te stellen.
9. Druk een `System Settings` (Systeeminstell.) pagina af vanaf het bedieningspaneel.

Zie “Controleren en afdrukken van de `System Settings` (Systeeminstellingen) pagina” op pagina 48.

10. Bevestig dat “`Link Quality`” wordt weergegeven als “`Good`”, “`Acceptable`”, of “`Low`” op het rapport.

**Opmerking:**

*Wanneer “`Link Quality`” “`No Reception`” is, dient u te controleren of de draadloze instellingen juist zijn geconfigureerd.*

## WPS-PIN

**Opmerking:**

- WPS-PIN is een methode om toestellen die nodig zijn voor draadloze configuratie, te authenticeren en registreren, door het invoeren van PIN-code op een printer en computer. Deze instelling, uitgevoerd via het toegangspunt is alleen beschikbaar als de toegangspunten van uw draadloze router WPS ondersteunen.*
  - Voordat WPS-PIN start dient u uw PIN-code op de webpagina van het draadloze toegangspunt in te voeren. Zie de gebruiksaanwijzing van het toegangspunt voor meer informatie.*
1. Druk op het bedieningspaneel op de **System** toets.
  2. Selecteer `Admin Menu` (Menu Beheer), en druk vervolgens op de `OK` toets.
  3. Selecteer `Network` (Netwerk), en druk vervolgens op de `OK` toets.
  4. Selecteer `WPS Setup` (Instelling WPS), en druk vervolgens op de `OK` toets.
  5. Selecteer `PIN Code` (PIN), en druk vervolgens op de `OK` toets.
  6. Let op de PIN-code die wordt weergegeven op het bedieningspaneel.

7. Selecteer **Start Configuration** (Start configuratie), en druk vervolgens op de **OK** toets.
8. Als het SSID-keuzeschermb verschijnt, selecteert u de SSID en drukt dan op de **OK** toets.
9. Voer de PIN-code in van de printer op de webpagina van het draadloze toegangspunt.
10. Wacht een paar minuten tot de printer opnieuw opstart om het draadloze netwerk in te stellen.
11. Druk een **System Settings** (Systeeminstell.) pagina af vanaf het bedieningspaneel.

Zie “Controleren en afdrukken van de System Settings (Systeeminstellingen) pagina” op pagina 48.

12. Bevestig dat “Link Quality” wordt weergegeven als “Good”, “Acceptable”, of “Low” op het rapport.

**Opmerking:**

*Wanneer “Link Quality” “No Reception” is, dient u te controleren of de draadloze instellingen juist zijn geconfigureerd.*

---

## **Print Drivers installeren op computers met Linux (CUPS)**

Dit hoofdstuk geeft informatie over het installeren en instellen van print drivers met CUPS (Common UNIX Printing System) op Red Hat Enterprise Linux® 6 Desktop (x86), SUSE® Linux Enterprise Desktop 11 (x86), en Ubuntu 10 (x86). Voor de informatie over de vorige versies van Linux besturingssystemen, bezoekt u de respectievelijke websites.

### **Print Drivers installeren**

**Opmerking:**

*De print driver **EPSON-AL\_MX200-x.x-y.noarch.rpm** of **epson-al\_mx200\_x.x-y\_all.deb** is opgenomen in de **linux** map op de Software Disc.*

#### **Voor Red Hat Enterprise Linux 6 Desktop (x86)**

1. Dubbelklik op **EPSON-AL\_MX200-x.x-y.noarch.rpm** op de Software Disc.
2. Klik op **Install**.
3. Voer het wachtwoord in van de beheerder en klik op **Authenticate**.



De installatie start. Als de installatie is voltooid, sluit het venster automatisch.

### **Voor SUSE Linux Enterprise Desktop 11 (x86)**

1. Dubbelklik op **EPSON-AL\_MX200-x.x-y.noarch.rpm** op de Software Disc.
2. Klik op **Install**.
3. Voer het wachtwoord in van de beheerder en klik op **Authenticate**.

De installatie start. Als de installatie is voltooid, sluit het venster automatisch.

### **Voor Ubuntu 10 (x86)**

1. Dubbelklik op **epson-al\_mx200\_x.x-y\_all.deb** op de Software Disc.
2. Klik op **Install Package**.
3. Voer het gebruikerswachtwoord in en klik op **OK**.
4. Klik op **Close**.
5. Klik op de **X** toets rechtsboven in het dialoogvenster om het **Package Installer** dialoogvenster te sluiten.

## **De wachtrij specificeren**

Om te kunnen afdrukken moet u de afdrukwachtrij op uw werkstation instellen.

### **Opmerking:**

*Wanneer u klaar bent met het specificeren van de wachtrij, kunt u afdruktaken vanaf toepassingen versturen. Start met een afdruktaak vanaf een toepassing en specificeer de wachtrij in het afdrukdialogvenster. Afhankelijk van de toepassing (bijvoorbeeld Mozilla), kunt u echter ook een standaard wachtrij voor het afdrukken gebruiken. In zo'n geval moet u een wachtrij specificeren die u wilt gebruiken als standaard wachtrij. Zie "De standaard wachtrij specificeren" op pagina 118 voor details over het specificeren van de standaard wachtrij.*

### **Voor Red Hat Enterprise Linux 6 Desktop (x86)**

1. Open de URL "http://localhost:631" met een webbrowser.

2. Klik op **Administration**.
3. Klik op **Add Printer**.
4. Vul root in als gebruikersnaam en voer daarna het wachtwoord van de beheerder in.
5. Klik op **OK**.
6. Selecteer een van het volgende volgens het type printerverbinding.

Voor een netwerkprinter:

- a Selecteer **LPD/LPR Host or Printer** in het **Other Network Printers** menu, en klik vervolgens op **Continue**.
- b Vul het IP-adres van de printer in, in de **Connection**.  
  
Format: (het IP-adres van de printer)
- c Klik op **Continue**.
- d Vul de naam in van de printer in **Name** in het dialoogvenster **Add Printer** en klik vervolgens op **Continue**.

U kunt optioneel de locatie en beschrijving van de printer specificeren als aanvullende informatie.

Indien u de printer wilt delen, selecteert u het keuzevakje **Share This Printer**.

Voor een USB-printer die is aangesloten op een computer met de Red Hat Enterprise Linux 6 Desktop (x86):

- a Selecteer **EPSON AL-MX200 X (EPSON AL-MX200 X)** in het **Local Printers** menu, en klik vervolgens op **Continue**.

- b Vul de naam in van de printer in **Name** in het dialoogvenster **Add Printer** en klik vervolgens op **Continue**.

U kunt optioneel de locatie en beschrijving van de printer specificeren als aanvullende informatie.

Indien u de printer wilt delen, selecteert u het keuzevakje **Share This Printer**.

7. Selecteer **Epson** in het **Make** menu, en klik vervolgens op **Continue**.
8. Selecteer **Epson AL-MX200 xxx PS3 vX.Y (en)** in het **Model** menu, en klik vervolgens op **Add Printer**.

De installatie is voltooid.

U kunt optioneel de standaard optie-instellingen van de printer specificeren.

### ***Voor SUSE Linux Enterprise Desktop 11 (x86)***

1. Select Computer — **More Applications...**, en selecteer dan **YaST** op de **Application Browser**.
2. Voer het wachtwoord in van de beheerder.

**YaST Control Center** is geactiveerd

3. Selecteer **Hardware** op **YaST Control Center**, en selecteer dan **Printer**.

Het dialoogvenster **Printer Configurations** verschijnt.

4. Selecteer een van het volgende volgens het type printerverbinding.

Voor een netwerkprinter:

- a Klik op **Add**.

Het dialoogvenster **Add New Printer Configuration** verschijnt.

- b Klik op **Connection Wizard**.

Het dialoogvenster **Connection Wizard** verschijnt.

- c Selecteer **Line Printer Daemon (LPD) Protocol** uit **Access Network Printer or Printserver Box** via.
- d Vul het IP-adres van de printer in, in de **IP Address or Host Name:**.
- e Selecteer **Epson** in **Select the printer manufacturer:**.
- f Klik op **OK**.

Het dialoogvenster **Add New Printer Configuration** verschijnt.

- g Selecteer **EPSON AL-MX200XX PS3 vX.Y [EPSON AL-MX200XX PS3.PPD]** uit de **Assign Driver** lijst.

**Opmerking:**

*U kunt de printernaam specificeren in **Set Name:**.*

Voor een USB-printer die is aangesloten op een computer met de SUSE Linux Enterprise Desktop 11:

- a Klik op **Add**.

Het dialoogvenster **Add New Printer Configuration** verschijnt.

De printernaam wordt weergegeven in de **Determine Connection** lijst.

- b Selecteer **EPSON AL-MX200XX PS3 vX.Y [EPSON AL-MX200XX PS3.PPD]** uit de **Assign Driver** lijst.

**Opmerking:**

*U kunt de printernaam specificeren in **Set Name:**.*

- 5. Bevestig de instellingen en klik dan op **OK**.

**Voor Ubuntu 10 (x86)**

1. Open de URL “http://localhost:631” met een webbrowser.
2. Klik op **Administration**.
3. Klik op **Add Printer**.

4. Voer de **User Name** en de **Password** in, en klik op **OK**.
5. Selecteer een van het volgende volgens het type printerverbinding.

Voor een netwerkprinter:

- a Selecteer **EPSON AL-MX200(XX:XX:XX) (EPSON AL-MX200 X)** uit **Discovered Network Printer**.
- b Klik op **Continue**.
- c Vul de naam in van de printer in **Name** in het dialoogvenster **Add Printer** en klik vervolgens op **Continue**.

U kunt optioneel de locatie en beschrijving van de printer specificeren als aanvullende informatie.

Indien u de printer wilt delen, selecteert u het keuzevakje **Share This Printer**.

Voor een USB-printer die is aangesloten op een computer met de Ubuntu 10 (x86):

- a Selecteer **EPSON AL-MX200 X (EPSON AL-MX200 X)** in het **Local Printers** menu, en klik vervolgens op **Continue**.
- b Vul de naam in van de printer in **Name** in het dialoogvenster **Add Printer** en klik vervolgens op **Continue**.

U kunt optioneel de locatie en beschrijving van de printer specificeren als aanvullende informatie.

Indien u de printer wilt delen, selecteert u het keuzevakje **Share This Printer**.

6. Selecteer **Epson** in het **Make** menu, en klik vervolgens op **Continue**.
7. Selecteer **Epson AL-MX200 xxx PS3 vX.Y (en)** in het **Model** menu, en klik vervolgens op **Add Printer**.

De installatie is voltooid.

U kunt optioneel de standaard optie-instellingen van de printer specificeren.

## De standaard wachtrij specificeren

### Voor Red Hat Enterprise Linux 6 Desktop (x86)

1. Selecteer **Applications — System Tools — Terminal**.
2. Vul het volgende commando in, in het aansluitingsvenster.

```
su
(Voer het wachtwoord in van de beheerder)
lpadmin -d (Voer de naam van de wachtrij in)
```

### Voor SUSE Linux Enterprise Desktop 11 (x86)

1. Selecteer **Computer — More Applications...**, en selecteer dan **YaST** op de **Application Browser**.
2. Voer het wachtwoord in van de beheerder.

**YaST Control Center** is geactiveerd

3. Selecteer **Printer** uit **Hardware**.

Het dialoogvenster **Printer Configurations** verschijnt.

4. Klik op **Edit**.

Er verschijnt een dialoogvenster voor het aanpassen van de gespecificeerde wachtrij.

5. Bevestig dat de printer die u wilt specificeren als de standaard wachtrij is geselecteerd in de **Connection** lijst.
6. Selecteer het keuzekvakje **Default Printer**.
7. Bevestig de instellingen en klik dan op **OK**.

### Voor Ubuntu 10 (x86)

1. Selecteer **System — Administration — Printing**.
2. Selecteer de printer die u wilt specificeren als de standaard wachtrij.

3. Selecteer het **Printer** menu.
4. Selecteer **Set As Default**.
5. Selecteer of u deze printer wilt instellen als systeembrede printer en klik vervolgens op **OK**.

## **Afdrukopties specificeren**

U kunt afdrukopties specificeren zoals dubbelzijdig (2-zijdig) afdrukken.

### **Voor Red Hat Enterprise Linux 6 Desktop (x86)**

1. Open de URL “http://localhost:631” met een webbrowser.
2. Klik op **Administration**.
3. Klik op **Manage Printers**.
4. Klik op de naam van de wachtrij waarvoor u de afdrukopties wilt specificeren.
5. Klik op het meerkeuzevakje **Administration** en selecteer vervolgens **Modify Printer**.
6. Specificeer de nodige afdrukopties en klik vervolgens op **Continue** of **Modify Printer**.

Het bericht **Printer EPSON AL-MX200 X has been modified successfully**. verschijnt.

De instelling is voltooid.

### **Voor SUSE Linux Enterprise Desktop 11 (x86)**

1. Open een webbrowser.
2. Vul “http://localhost:631/admin” in, in de adresbalk en druk vervolgens op de **Enter** toets.

Het **CUPS** venster verschijnt.

#### **Opmerking:**

*Stel het wachtwoord in voor bevoegdheid voor de printerbeheerder voordat u printerwachtrij instelt. Indien u het niet heeft ingesteld, zie “Het wachtwoord voor bevoegdheid instellen als de printerbeheerder” op pagina 120.*

3. Klik op **Manage Printers**.
4. Klik op **Modify Printer** op de printer.
5. Specificeer de nodige afdrukopties en klik vervolgens op **Continue**.
6. Vul root in als gebruikersnaam, vul het wachtwoord van de beheerder in, en klik vervolgens op **OK**.

Het bericht **Printer EPSON AL-MX200 X has been modified successfully.** verschijnt.

De instelling is voltooid.

### ***Voor Ubuntu 10 (x86)***

1. Open de URL “http://localhost:631” met een webbrowser.
2. Klik op **Administration**.
3. Klik op **Manage Printers**.
4. Klik op de naam van de wachtrij waarvoor u de afdrukopties wilt specificeren.
5. Klik op het meerkeuzevakje **Administration** en selecteer vervolgens **Modify Printer**.
6. Voer de **User Name** en de **Password** in, en klik op **OK**.
7. Selecteer de printer die u wilt annuleren.
8. Specificeer de nodige afdrukopties en klik vervolgens op **Continue** of **Modify Printer**.

Het bericht **Printer EPSON AL-MX200 X has been modified successfully.** verschijnt.

De instelling is voltooid.

### ***Het wachtwoord voor bevoegdheid instellen als de printerbeheerder***

For SUSE Linux Enterprise Desktop 10 en 11, dient u het wachtwoord voor bevoegdheid in te stellen als de printerbeheerder om bewerkingen uit te voeren als printerbeheerder.



### Voor SUSE Linux Enterprise Desktop 11 (x86)

1. Selecteer **Computer — More Applications...** en selecteer **GNOME Terminal** op de **Application Browser**.
2. Vul het volgende commando in, in het aansluitingsvenster.

```
su
lppasswd -g sys -a root
```

(Vul het wachtwoord in voor bevoegdheid voor de printerbeheerder nadat u wordt gevraagd om het Enter wachtwoord in te vullen.)

(Vul opnieuw het wachtwoord in voor bevoegdheid voor de printerbeheerder nadat u wederom wordt gevraagd om het Enter wachtwoord in te vullen.)

### Print Drivers de-installeren

#### Voor Red Hat Enterprise Linux 6 Desktop (x86)

1. Selecteer **Applications — System Tools — Terminal**.
2. Vul het volgende commando in het aansluitingsvenster in om de afdrukrij te verwijderen.

```
su
```

(Voer het wachtwoord in van de beheerder)

```
lpadmin -x (Voer de naam van de wachtrij voor afdrukken in)
```

3. Herhaal het bovenstaande commando voor alle wachtrijen van hetzelfde model.
4. Vul het volgende commando in, in het aansluitingsvenster.

```
rpm -e EPSON-AL-MX200-x.x
```

De print driver is gede-installeerd.

### **Voor SUSE Linux Enterprise Desktop 11 (x86)**

1. Selecteer **Computer — More Applications...** en selecteer **GNOME Terminal** op de **Application Browser**.
2. Vul het volgende commando in het aansluitingsvenster in om de afdrukrij te verwijderen.

```
su  
lpadmin -x (Voer de naam van de wachtrij voor afdrukken in)
```

3. Herhaal het bovenstaande commando voor alle wachtrijen van hetzelfde model.
4. Vul het volgende commando in, in het aansluitingsvenster.

```
rpm -e EPSON-AL-MX200-x.x
```

De print driver is gede-installeerd.

### **Voor Ubuntu 10 (x86)**

1. Selecteer **Applications — Accessories — Terminal**.
2. Vul het volgende commando in het aansluitingsvenster in om de afdrukrij te verwijderen.

```
sudo lpadmin -x (Voer de naam van de wachtrij voor afdrukken in)  
(Voer het wachtwoord in van de gebruiker)
```

3. Herhaal het bovenstaande commando voor alle wachtrijen van hetzelfde model.
4. Vul het volgende commando in, in het aansluitingsvenster.

```
sudo dpkg -r epson-al-mx200  
(Voer indien nodig het wachtwoord van de gebruiker in)
```

De print driver is gede-installeerd.

## Hoofdstuk 5

### Afdrukbasics

---

#### Over afdrukmedia

Papier gebruiken dat niet geschikt is voor de printer kan leiden tot papierstoringen, beeldkwaliteitproblemen of printerstoringen. Om de beste prestaties van uw printer te bereiken, raden wij u aan om alleen het papier te gebruiken dat in deze paragraaf staat beschreven.

Indien u ander papier dan het aanbevolen papier gebruikt, dient u contact op te nemen met een vertegenwoordiger van het plaatselijke kantoor of een bevoegd verkooppunt.

#### Richtlijnen voor het gebruik van afdrukmedia

In de papierlade passen verschillende soorten en typen papier en andere speciale media. Volg deze richtlijnen bij het laden van papier en media:

- Voordat u grotere hoeveelheden afdrukmedia koopt, wordt aanbevolen om eerst een proef met het papier te doen.
- Voor papier van 60 tot 135 gr, wordt grain long, waarbij de papervezels in de lengte van het papier lopen, aanbevolen. Voor papier zwaarder dan 135 gr. wordt grain short, waarbij de papervezels in de breedte van het papier lopen, aanbevolen.
- Enveloppen kunnen worden afgedrukt vanaf de papierlade en de Priority Sheet Inserter (PSI).
- Waai het papier of andere speciale media los voordat u het in de papierlade plaatst.
- Druk niet af op een vel etiketten als er een etiket is verwijderd van een vel.
- Gebruik alleen papieren enveloppen. Gebruik geen enveloppen met venster, metalen klemmen of hechtmiddel met aftrekstrips.
- Druk alle enveloppen slechts op één zijde af.
- Bij het afdrukken van enveloppen kan enige kreukvorming en inpersing optreden.
- Laad afdrukmedia niet boven de vullijn op de papierbreedtegeleiders in de papierlade.
- Schuif de papierbreedtegeleiders om deze af te stellen op het papierformaat.

- Indien er veelvuldig papierstoringen of kreukels optreden, dient u papier of media uit een nieuw pak te gebruiken.

**Waarschuwing:**

Gebruik geen geleidend papier zoals origami-papier, carbonpapier of papier met een geleidende laag. Als papierstoringen optreden kan dit leiden tot kortsluiting en uiteindelijk brand.

**Zie ook:**

- “Afdrukmedia laden in de papierlade” op pagina 131
- “Afdrukmedia laden in de Priority Sheet Inserter (PSI)” op pagina 140
- “Enveloppen laden in de papierlade” op pagina 136
- “Enveloppen laden in de Priority Sheet Inserter (PSI)” op pagina 143
- “Afdrukken op papier met aangepast formaat” op pagina 164

## **Richtlijnen voor automatische documenttoevoer (ADF)**

De ADF biedt ruimte voor papier van de volgende formaten:

- Breedte: 148–215,9 mm
- Lengte: 210–355,6 mm

Het ondersteunde papiergewicht varieert tussen de 60 en 105 gr.

Volg de onderstaande richtlijnen bij het laden van originele documenten in de ADF:



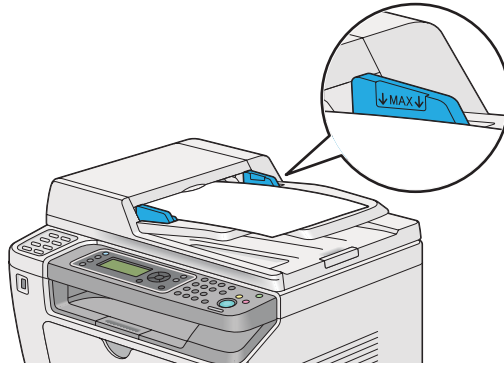

- Laad documenten omhoog gericht zodat de bovenkant van het document de printer het eerste binnengaat.
- Plaats alleen losse vellen papier in de ADF.
- Pas de documentgeleiders zo aan dat ze tegen de documenten passen.
- Plaats het papier alleen in de documentaanvoerlade als de inkt op het papier geheel droog is.

- ❑ Laad geen documenten boven de MAX-vullijn. U kunt tot 50 vellen 64 grams documenten laden.



**Opmerking:**

*U kunt de volgende documenten niet op de ADF laden. Zorg dat u ze op de glasplaat plaatst.*

 Gekrulde documenten	 Vooraf gestanst papier
 Lichte documenten	 Gevouwen, gekreukelde of gescheurde documenten
 Gesneden en geplakte documenten	 Carbonpapier

## **Afdrukmedia die uw printer kunnen beschadigen**

Uw printer is ontworpen voor gebruik met diverse mediatypen voor afdruktaken. Sommige media kunnen echter leiden tot een slechte uitvoerkwaliteit, overmatige papierstoringen of schade aan uw printer.

Onacceptabele media omvatten:

- ❑ Papier dat te zwaargewicht of lichtgewicht is (minder dan 60 gram of meer dan 190 gram)
- ❑ Transparanten
- ❑ Fotopapier of gecoat papier
- ❑ Overtrekpapier
- ❑ Verlichtingslaag
- ❑ Speciaal inkjetprinterpapier en inkjettransparanten

- Statisch plakpapier
- Geplakt of gelijmd papier
- Speciaal gecoat papier
- Gekleurd papier met oppervlaktebehandeling
- Papier dat inkt gebruikt die verslechterd bij warmte
- Fotogevoelig papier
- Carbonpapier of kopieerpapier zonder carbon
- Papier met een ruw oppervlak zoals Japans papier, pulppapier of vezelpapier
- Enveloppen die niet plat zijn, met haakjes, vensters of hechtmiddelstrips
- Luchtkussenenveloppen
- Plaklaag
- Wateroverdrachtpapier
- Textieloverdrachtpapier
- Geperforeerd papier
- Leerpapier, embossingpapier
- Geleidend papier zoals origami-papier, carbonpapier of papier met een geleidende laag
- Gekreukeld, verfrommeld, gevouwen of gerimpeld papier
- Vochtig of nat papier
- Gegolfd of gekruld papier
- Papier met nietjes, haakjes, lintjes of band
- Labelpapier waarvan sommige labels al afgetrokken zijn of die gedeeltelijk open zijn gesneden
- Vooraf bedrukt papier door een andere printer of kopieermachine
- Papier dat helemaal is bedrukt aan de achterzijde

**Waarschuwing:**

*Gebruik geen geleidend papier zoals origami-papier, carbonpapier of papier met een geleidende laag. Als papierstoringen optreden kan dit leiden tot kortsluiting en uiteindelijk brand.*

## **Richtlijnen voor het bewaren van afdrukmedia**

Het zorgen voor goede bewaaromstandigheden voor uw papier en andere media draagt bij aan een optimale afdrukwaliteit.

- Bewaar afdrukmedia op een donkere, koele en relatief droge locatie. Het meeste papier is gevoelig voor schade door ultraviolet (UV) en zichtbaar licht. UV-straling dat wordt uitgezonden door de zon en kunstlicht is gedeeltelijk schadelijk voor papieren items. De intensiteit en duur van de blootstelling aan zichtbaar licht op papieren items dient zoveel mogelijk te worden vermindert.
- Behoud een constante temperatuur en relatieve vochtigheid.
- Vermijd zolders, keukens, garages en kelders voor het opbergen van afdrukmedia.
- Bewaar afdrukmedia plat. Afdrukmedia dient te worden bewaard op pallets, in dozen, op planken of in kasten.
- Vermijd eten of drinken in de buurt waar de afdrukmedia wordt bewaard of verwerkt.
- Open geen verzegelde verpakkingen papier tot u klaar bent deze in de printer te laden. Laat papier in de originele verpakking. Voor de meeste commerciële maat diktes, bevat de omslag een binnenvoering die het papier tegen vochtverlies of kerving.
- Laat de media in de tas tot u klaar bent om het te gebruiken, plaats de ongebruikte media terug in de tas en maak deze weer dicht ter bescherming. Bepaalde bijzonder media is verpakt in hersluitbare plastic tassen.

---

## **Ondersteunde afdrukmedia**

Het gebruik van ongeschikte afdrukmedia kan leiden tot papierstoringen, slechte afdrukwaliteit, afbreuk en schade aan uw printer. Om de functies van uw printer doeltreffend te gebruiken, dient u de voorgestelde afdrukmedia te gebruiken die hier wordt aanbevolen.

### **Belangrijk:**

*De toner kan van de afdrukmedia afgaan als deze nat wordt van water, regen, stoom enzovoorts. Voor meer informatie neemt u contact op met uw plaatselijke vertegenwoordiger of bevoegde verkooppunt.*

## **Bruikbare afdrukmedia**

Het type afdrukmedia dat kan worden gebruikt bij uw printer is als volgt:

**Papierlade**

Paper Size (Papierformaat)	<p>A4 SEF (210 × 297 mm)</p> <p>B5 SEF (182 × 257 mm)</p> <p>A5 SEF (148 × 210 mm)</p> <p>Letter SEF (8,5 × 11 inches)</p> <p>Executive SEF (7,25 × 10,5 inches)</p> <p>Legal 13 (Folio) SEF (8,5 × 13 inches)</p> <p>Legal 14 SEF (8,5 × 14 inches)</p> <p>Statement SEF (139,7 × 215,9 mm)</p> <p>Com-10 Envelop SEF (4,125 × 9,5 inches)</p> <p>Monarch Envelope SEF (3,875 × 7,5 inches)</p> <p>Monarch Envelop LEF (7,5 × 3,875 inches)*</p> <p>DL Envelop SEF (110 × 220 mm)</p> <p>DL Envelop LEF (220 × 110 mm)*</p> <p>C5 Envelop SEF (162 × 229 mm)</p> <p>Briefkaart (100 × 148 mm)</p> <p>Briefkaart (148 × 200 mm)</p> <p>Yougata 2 Envelop SEF (114 × 162 mm)</p> <p>Yougata 2 Envelop LEF (162 × 114 mm)*</p> <p>Yougata 3 Envelop SEF (98 × 148 mm)</p> <p>Yougata 3 Envelop LEF (148 × 98 mm)*</p> <p>Yougata 4 Envelop (105 × 235 mm)</p> <p>Yougata 6 Envelop (98 × 190 mm)</p> <p>Younaga 3 Envelop (120 × 235 mm)</p> <p>Nagagata 3 Envelop (120 × 235 mm)</p> <p>Nagagata 4 Envelop (90 × 205 mm)</p> <p>Kakugata 3 Envelop (216 × 277 mm)</p> <p>Aangepast formaat:</p> <p>Breedte: 76,2 - 215,9 mm</p> <p>Lengte: 127 - 355,6 mm</p>
----------------------------	--------------------------------------------------------------------------------------------------------------------------------------------------------------------------------------------------------------------------------------------------------------------------------------------------------------------------------------------------------------------------------------------------------------------------------------------------------------------------------------------------------------------------------------------------------------------------------------------------------------------------------------------------------------------------------------------------------------------------------------------------------------------------------------------------------------------------------------------------------------------------------------------------------------------------------------------------------------------------------------------------------------------------------------------------------------------------------------------------------------------------------------------------------------



Paper Type (Papiersoort)	Normaal (60 - 105 gr) Licht karton (106 - 163 gr) Etiketten Envelope (Envelop) Recycled (Gerecycled) Briefkaart JPN
Bezettingsvermogen	250 vel standaard papier

\* U kunt Monarch, DL, Yougata 2, en Yougata 3 enveloppen in de LEF richting in de papierlade laden, met de flap uitgevouwen.

### **Priority Sheet Inserter (PSI)**

Paper Size (Papierformaat)	A4 SEF (210 × 297 mm) B5 SEF (182 × 257 mm) A5 SEF (148 × 210 mm) Letter SEF (8,5 × 11 inches) Executive SEF (7,25 × 10,5 inches) Legal 13 (Folio) SEF (8,5 × 13 inches) Legal 14 SEF (8,5 × 14 inches) Statement SEF (139,7 × 215,9 mm) Com-10 Envelop SEF (4,125 × 9,5 inches) DL Envelop SEF (110 × 220 mm) C5 Envelop SEF (162 × 229 mm) Yougata 4 Envelop (105 × 235 mm) Younaga 3 Envelop (120 × 235 mm) Nagagata 3 Envelop (120 × 235 mm) Kakugata 3 Envelop (216 × 277 mm) Aangepast formaat: Breedte: 76,2 - 215,9 mm (3 - 8,5 inches) Lengte: 210 - 355,6 mm
----------------------------	---------------------------------------------------------------------------------------------------------------------------------------------------------------------------------------------------------------------------------------------------------------------------------------------------------------------------------------------------------------------------------------------------------------------------------------------------------------------------------------------------------------------------------------------------------------------------------------------------------------------------

Paper Type (Papiersoort)	Normaal (60 - 105 gr) Licht karton (106 - 163 gr) Etiketten Envelope (Envelop) Recycled (Gerecycled)
Bezettingsvermogen	10 vellen normaal papier/één vel licht karton

**Opmerking:**

- SEF en LEF geven de papier aanvoerrichting aan; SEF staat voor aanvoer in liggende richting. LEF staat voor aanvoer in staande richting.
- Gebruik alleen laserafdrukmedia. Gebruik geen inkjetpapier in uw printer.

**Zie ook:**

- “Afdrukmedia laden in de papierlade” op pagina 131
- “Afdrukmedia laden in de Priority Sheet Inserter (PSI)” op pagina 140
- “Enveloppen laden in de papierlade” op pagina 136
- “Enveloppen laden in de Priority Sheet Inserter (PSI)” op pagina 143

Afdrukken op afdrukmedia dat verschilt van het papierformaat of het papiertype dat is geselecteerd op de print driver kan leiden tot papierstoringen. Om ervoor te zorgen dat het afdrukken op de juiste wijze wordt uitgevoerd, dient u het juiste papierformaat en papiertype te selecteren.

---

## Afdrukmedia laden

Afdrukmedia op de juiste wijze laden helpt papierstoringen voorkomen en zorgt voor probleemloos afdrukken.

Voordat u afdrukmedia laadt, dient u de aanbevolen afdrukszijde van de afdrukmedia vast te stellen. Deze informatie staat gewoonlijk op de afdrukmediaverpakking.

**Opmerking:**

*Na het laden van papier in de papierlade of de Priority Sheet Inserter (PSI) specificeert u hetzelfde papiertype op het bedieningspaneel.*

## **Inhoud**

De papierlade heeft plaats voor:

- 250 vel standaard papier
- 27,5 mm dik papier
- 27,5 mm briefkaarten
- Tien enveloppen
- Twintig etiketten

De Priority Sheet Inserter (PSI) heeft plaats voor:

- 10 vellen normaal papier of één vel licht karton

## **Afdrukmedia-afmetingen**

De papierlade heeft plaats voor afdrukmedia binnen de volgende afmetingen:

- Breedte: 76,2 - 215,9 mm
- Lengte: 127,0 - 355,6 mm

De Priority Sheet Inserter (PSI) heeft plaats voor afdrukmedia binnen de volgende afmetingen:

- Breedte: 76,2 - 215,9 mm (3,00 - 8,50 inches)
- Lengte: 210,0 - 355,6 mm

## **Afdrukmedia laden in de papierlade**

### **Opmerking:**

- Wanneer u afdrukt op kleinere afdrukmedia dan A5, dient u dit zeker te laden in de papierlade.
- Om papierstoringen te vermijden, dient u de papierlade niet te verwijderen tijdens het afdrukken.
- Gebruik alleen laserafdrukmedia. Gebruik geen inkjetpapier in uw printer.
- Voor het handmatig laden van afdrukmedia voor dubbelzijdig (2-zijdig) afdrukken, zie "Handmatig duplex afdrukken (uitsluitend PLC Print Driver)" op pagina 151.

- ❑ *Veeg het rozekleurige vet nietweg omdat dit kan leiden tot het verkeerd aanvoeren van papier.*

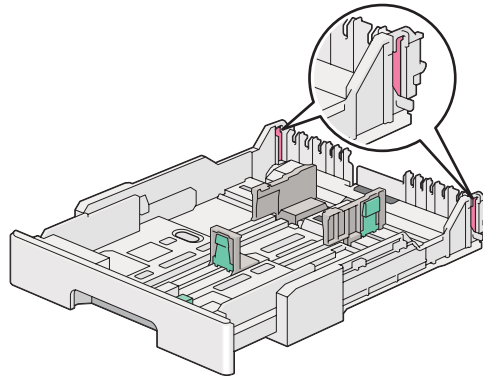

1. Trek de papierlade ongeveer 200 mm uit de printer, Houd de lade vast met beide handen, haal hem uit de printer, en verwijder de klep van de papierlade.

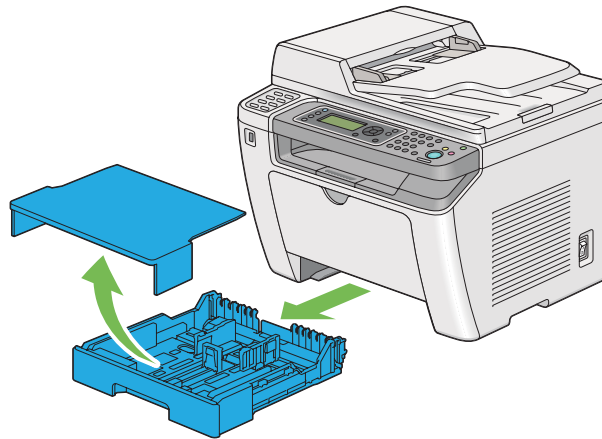

2. Houd het ene uiteinde van de papierlade vast met één hand en houd de verlengingshendel van de papierlade vast met de andere hand en trek de lade uit naar de door u gewenste lengte.

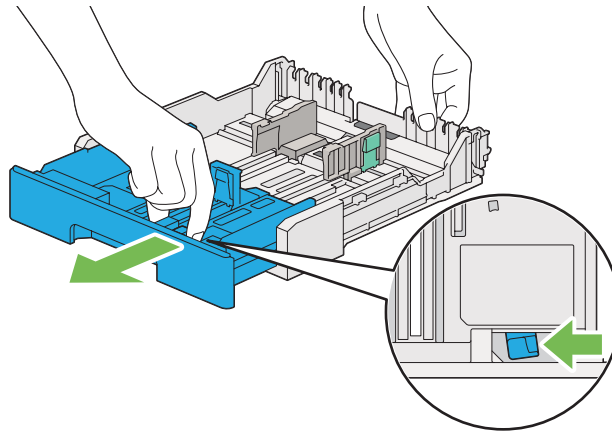

**Opmerking:**

De papierlade heeft standaard plaats voor een stapel A5-papier en is ontworpen om in twee lengtes te worden verlengd. Om afdrukmedia met A4 formaat te laden, trekt u de papierlade uit naar de middenlengte. Om afdrukmedia met een langer formaat te laden, trekt u de papierlade uit naar de volledige lengte.

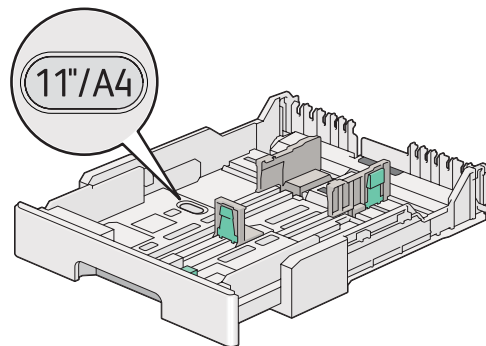

3. Schuif de papierbreedtegeleiders en de lengtegeleiders naar de maximale posities.

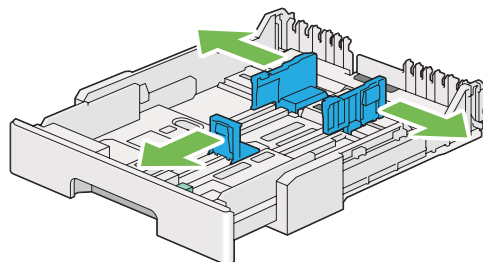

4. Voordat u de afdrukmedia laadt, dient de vellen papieren naar voren en naar achteren te bewegen en ze te waaieren. Maak de hoekjes van de stapel recht op een glad oppervlak.

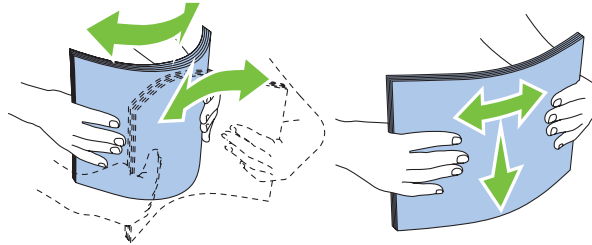

5. Laad de afdrukmedia in de papierlade met de aanbevolen afdrukkant omhoog.

**Opmerking:**

*Laad geen afdrukmedia boven de vullijn op de papierbreedtegeleiders van de papierlade omdat dit kan leiden tot papierstoringen.*

6. Schuif de papierbreedtegeleiders en vervolgens de lengtegeleider naar binnen tot deze tegen de randen van de stapel afdrukmedia rusten.

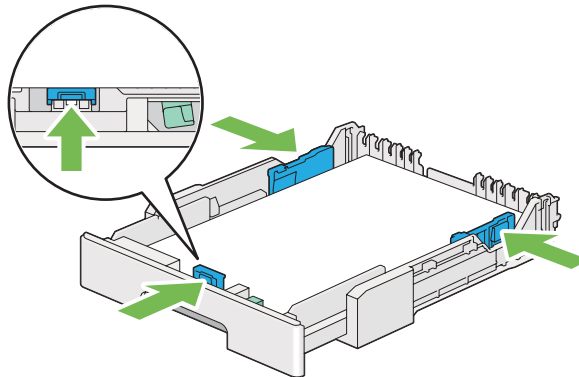

7. Plaats de papierladedeksel terug op de papierlade.

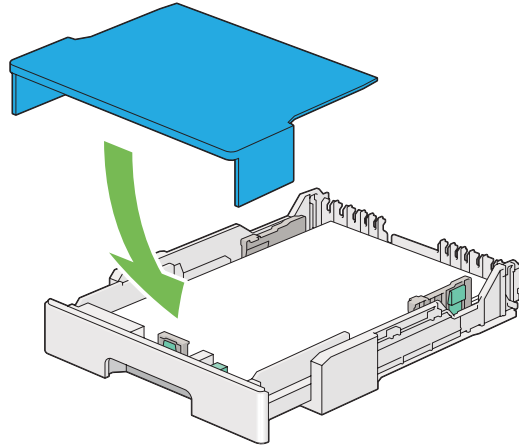

**Opmerking:**

*De deksel van de papierlade kan de geladen afdrukmedia beschermen tegen stof en het absorberen van vocht.*

8. Houd de papierlade vast met beide handen en duw deze in de printer tot hij op zijn plaats klikt.

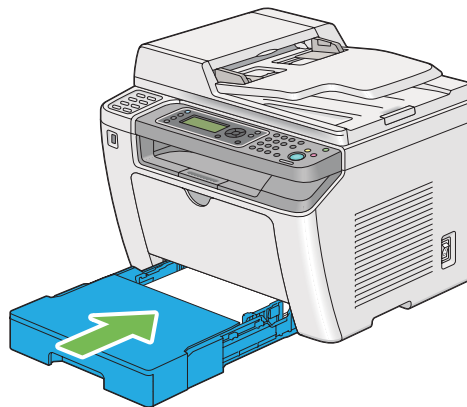

9. Selecteer het papiertype in de print driver als de geladen afdrukmedia niet normaal papier is. Indien gebruikersgespecificeerde afdrukmedia is geladen in de papierlade, dient u het papierformaat te specificeren op de print driver.

**Opmerking:**

*Voor meer informatie over het specificeren van het papierformaat en type op de print driver, raadpleegt u de Help die voor de print driver is geleverd.*

## Enveloppen laden in de papierlade

Volg de onderstaande richtlijnen voor het laden van enveloppen in de papierlade.

### Opmerking:

- ❑ Als u enveloppen afdruckt dient u ervoor te zorgen dat u de envelop op de print driver specificeert. Indien u dit niet specificeert, zal het afdruckbeeld 180 graden draaien.
- ❑ Indien u de enveloppen niet direct nadat u ze uit de verpakking haalt, in de papierlade laadt, kunnen ze opbollen. Om papierstoringen te vermijden, dient u ze zoals hieronder plat te maken als u ze in de papierlade laadt.

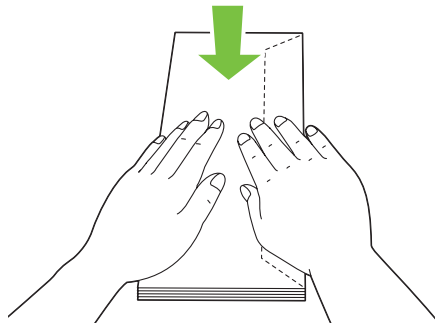



- ❑ *Indien enveloppen nog steeds niet goed worden ingevoerd, dient u de flap van de enveloppen iets te buigen zoals afgebeeld op de volgende illustratie. De mate van ombuigen dient klein te zijn, 5 mm of minder.*

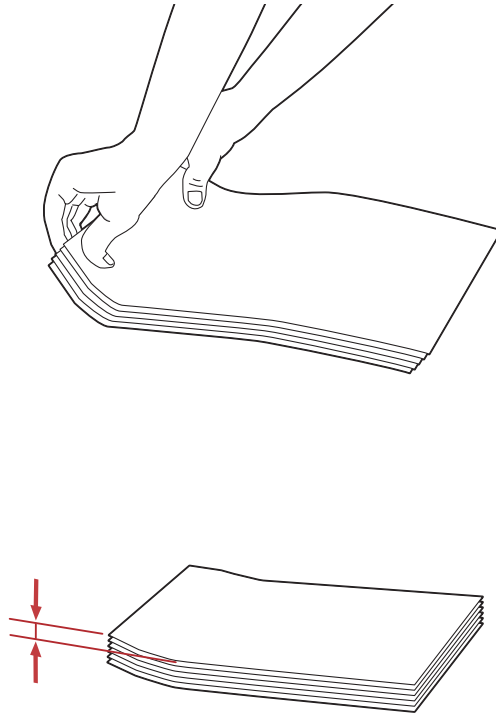

**Belangrijk:**

*Gebruik nooit enveloppen met een venster of plaklijn omdat dit papierstoringen veroorzaakt wat kan resulteren aan schade aan uw printer.*

**Com-10, Yougata 4/6, of Younaga 3 enveloppen laden**

Laad enveloppen met de afdrukzijde omhoog. Zorg dat de vouwrand rechts van de printer is gericht en dat elke rand onder de envelop is gevouwen.

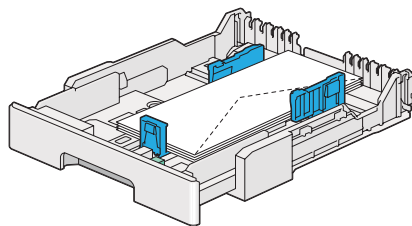

### Monarch, DL, of Yougata 2/3 enveloppen laden

U kunt Monarch, DL, en Yougata 2/3 enveloppen laden in een van de volgende richtingen:

SEF: Laad enveloppen met de afdrukzijde omhoog. Zorg dat de vouwrand rechts van de printer is gericht en dat elke rand onder de envelop is gevouwen.

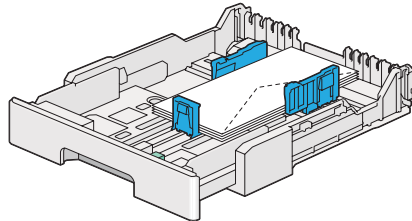

LEF: Laad enveloppen met de afdrukzijde omhoog. Zorg dat de vouwrand naar de voorkant van de printer is gericht en dat elke rand van de envelop is uitgevouwen.

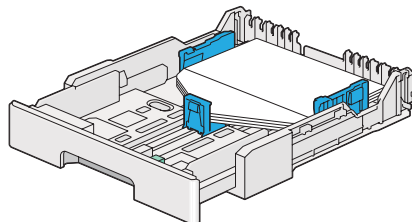

#### Opmerking:

- ❑ Wanneer u de enveloppen in LEF-richting laadt, dient u de liggende richting op de print driver te specificeren.
- ❑ Om de juiste richting van alle afdrukmedia zoals enveloppen te controleren, bekijkt u de instructies op het dialoogvenster **Envelope/Paper Setup Navigator (Navigator instellingen envelop/papier)** op de print driver.

### C5, Nagagata 3/4, of Kakugata 3 enveloppen laden

Laad enveloppen met de afdrukzijde omhoog. Zorg dat de vouwrand naar de achterkant van de printer is gericht en dat elke rand onder de envelop is gevouwen.

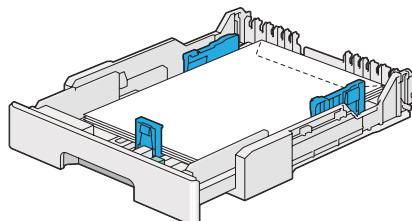

## Briefkaarten in de papierlade laden

### Opmerking:

- ❑ Als u op briefkaarten afdrukt dient u ervoor te zorgen dat u de briefkaart op de print driver specificeert voor het optimale afdrukresultaat.
- ❑ Indien enveloppen nog steeds niet goed worden ingevoerd, dient u de flap van de enveloppen iets te buigen zoals afgebeeld op de volgende illustratie. De mate van ombuigen dient klein te zijn, 5 mm of minder.

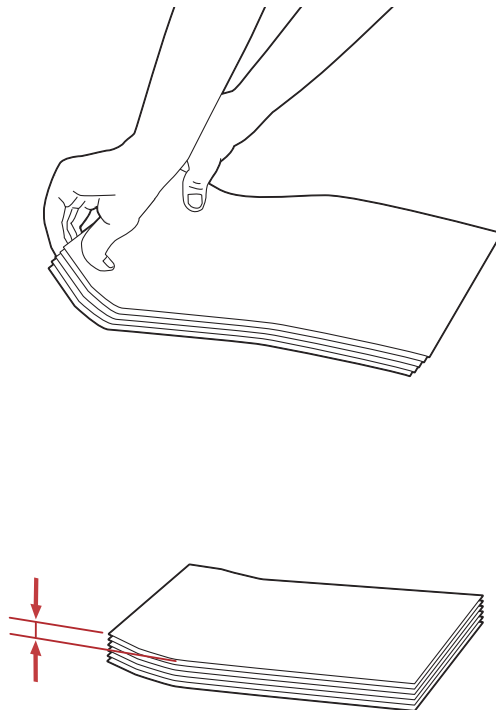

### Briefkaarten laden

Laad briefkaarten met afdrukzijde omhoog en de bovenrand eerst.

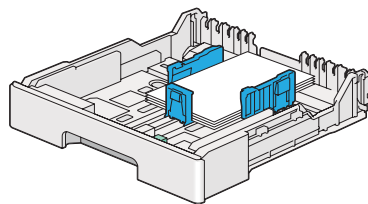

### W-briefkaarten laden

Laad W-briefkaarten met afdrukszijde omhoog en de linkerrand eerst.

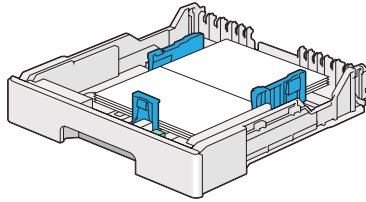

#### **Opmerking:**

Om de juiste richting van alle afdrukmedia zoals briefkaarten te controleren, bekijkt u de instructies op het dialoogvenster **Envelope/Paper Setup Navigator (Navigator instellingen envelop/papier)** op de print driver.

### Afdrukmedia laden in de Priority Sheet Inserter (PSI)

#### **Opmerking:**

- Voordat u de Priority Sheet Inserter (PSI) gebruikt, moet u zeker weten dat u de papierlade is geplaatst.
- Gebruik alleen laserafdrukmedia. Gebruik geen inkjetpapier in uw printer.
- Voor het handmatig laden van afdrukmedia voor dubbelzijdig (2-zijdig) afdrukken, zie "Handmatig duplex afdrukken (uitsluitend PLC Print Driver)" op pagina 151.

1. Open de voorklep.

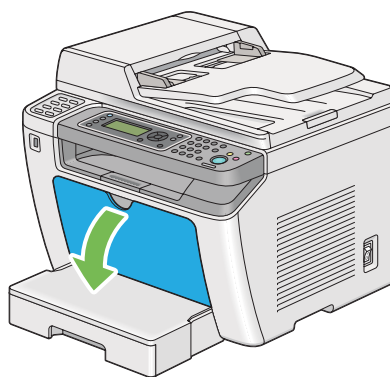

2. Schuif de papierbreedtegeleiders om ze af te stellen op hun maximale posities.

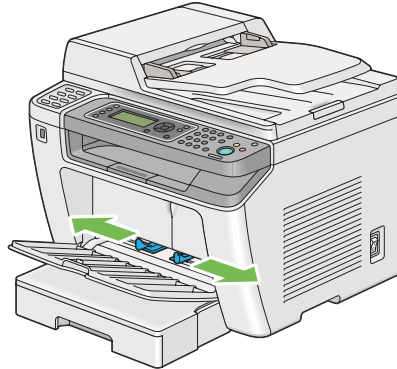

3. Voordat u de afdrukmedia laadt, dient de vellen papieren naar voren en naar achteren te bewegen en ze te waaieren. Maak de hoekjes van de stapel recht op een glad oppervlak.

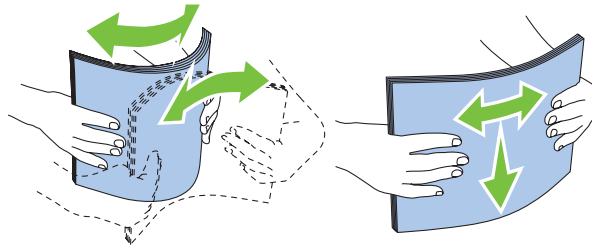

**Opmerking:**

Indien enveloppen nog steeds niet goed worden ingevoerd, dient u de flap van de enveloppen iets te buigen zoals afgebeeld op de volgende illustratie. De mate van ombuigen dient klein te zijn, 5 mm of minder.

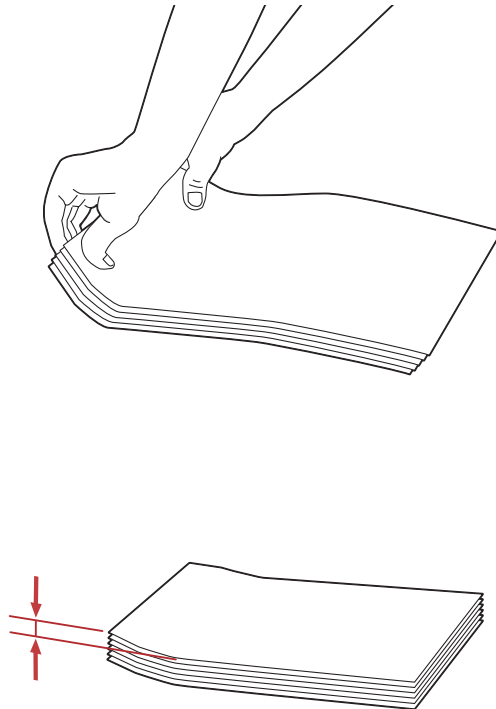

4. Laad afdrukmedia in de PSI met de bovenrand eerst en de aanbevolen afdrukzijde omhoog.



- Schuif de papierbreedtegeleiders naar binnen om ze af te stellen tot ze lichtjes tegen de randen van de stapel afdrukmedia rusten.

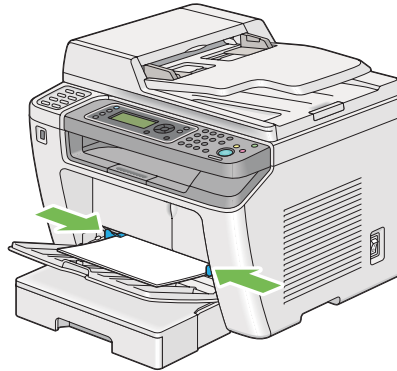

- Selecteer het papierstype in de print driver als de geladen afdrukmedia niet normaal papier is. Indien gebruikersgespecificeerde afdrukmedia is geladen in de PSI, dient u het papierformaat te specificeren op de print driver.

**Opmerking:**

*Voor meer informatie over het specificeren van het papierformaat en type op de print driver, raadpleegt u de Help die voor de print driver is geleverd.*

### **Enveloppen laden in de Priority Sheet Inserter (PSI)**

Volg de onderstaande richtlijnen voor het laden van enveloppen in de PSI.

**Opmerking:**

- Zorg ervoor dat u de enveloppen er volledig in plaatst. Anders wordt afdrukmedia in de papierlade aangevoerd.
- Als u enveloppen afdrukt dient u ervoor te zorgen dat u de envelop op de print driver specificeert. Indien u dit niet specificeert, zal het afdrukbeeld 180 graden draaien.

- ❑ *Indien u de enveloppen niet direct nadat u ze uit de verpakking haalt, in de PSI laadt, kunnen ze opbollen. Om papierstoringen te vermijden, dient u ze zoals hieronder plat te maken voordat u ze in de PSI laadt.*

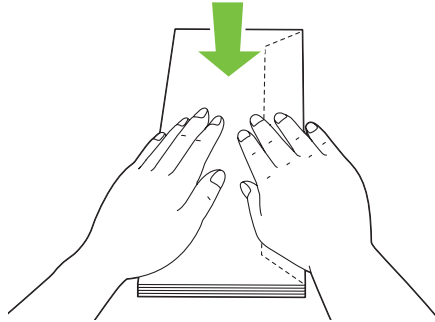

- ❑ *Indien enveloppen nog steeds niet goed worden ingevoerd, dient u de flap van de enveloppen iets te buigen zoals afgebeeld op de volgende illustratie. De mate van ombuigen dient klein te zijn, 5 mm of minder.*

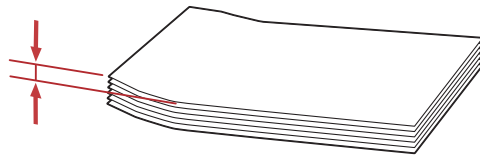
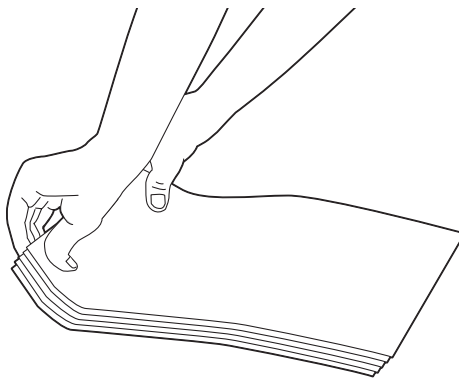



**Belangrijk:**

Gebruik nooit enveloppen met een venster of plaklijn omdat dit papierstoringen veroorzaakt wat kan resulteren in schade aan uw printer.

**Com-10, DL, Yougata 4/6, of Younaga 3 enveloppen laden**

Laad enveloppen met de afdrukszijde omhoog. Zorg dat de vouwrand rechts van de printer is gericht en dat elke rand onder de envelop is gevouwen.

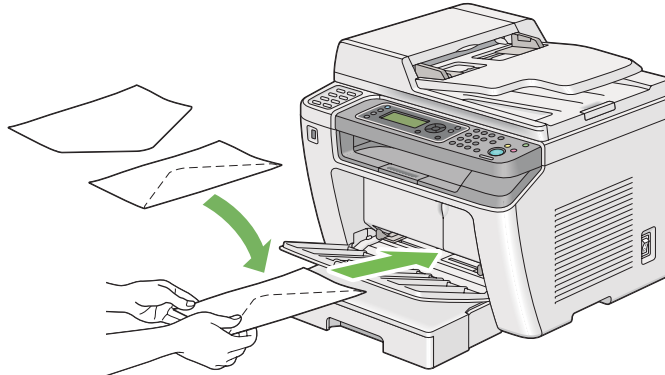
**C5, Nagagata 3, of Kakugata 3 enveloppen laden**

Laad enveloppen met de afdrukszijde omhoog. Zorg dat de vouwrand naar de voorkant van de printer is gericht en dat elke rand van de envelop is uitgevouwen.

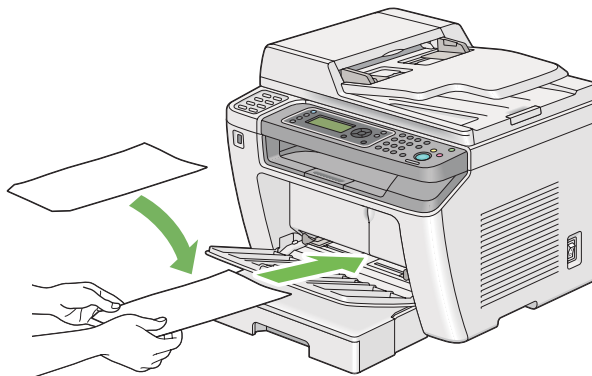
**De uitvoerladeverlenging gebruiken**

De uitvoerladeverlenging is ontwikkeld om te voorkomen dat afdrukmedia uit de printer valt nadat de afdruktaak is voltooid.

Voordat u een lange lengte document afdrukt, dient u erop te letten dat u de uitvoerladeverlenging opentrekt.

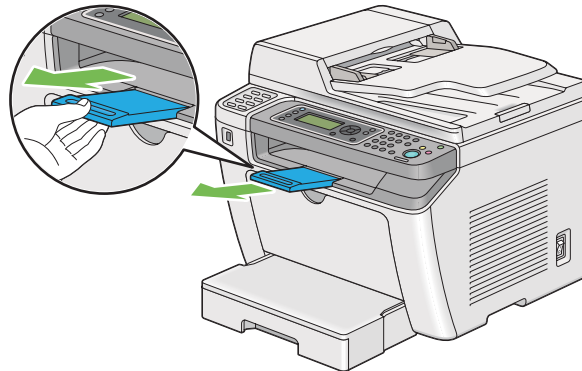

**Opmerking:**

Om enveloppen of afdrukmedia van klein formaat uit te kunnen trekken van de middelste uitvoerlade, dient u de scanner op te tillen.

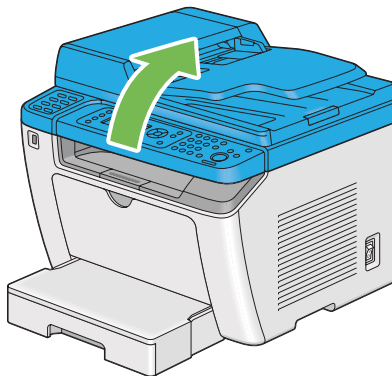

---

## **Papierformaten en types instellen**

Bij het laden van afdrukmedia dient u het papierformaat en het type in te stellen op het bedieningspaneel voordat u gaat afdrucken.

Deze paragraaf beschrijft hoe het papierformaat en het type dient in te stellen op het bedieningspaneel.

**Zie ook:**

“De bedieningspaneelmenu's begrijpen” op pagina 281

## Papierformaten instellen

1. Druk op de **System** toets.
2. Selecteer `Tray Settings` (Lade-instellingen), en druk vervolgens op de **OK** toets.
3. Selecteer `Paper Tray` (Papierlade), en druk vervolgens op de **OK** toets.
4. Selecteer `Paper Size` (Papierformaat), en druk vervolgens op de **OK** toets.
5. Selecteer het juiste papierformaat voor de geladen afdrukmedia en druk dan op de **OK** toets.

## Papiertypen instellen

### **Belangrijk:**

*Het papiertype moet overeenkomen met die van de feitelijk geladen afdrukmedia in de lade. Anders kunnen er afdrukkwaliteitproblemen optreden.*

1. Druk op de **System** toets.
2. Selecteer `Tray Settings` (Lade-instellingen), en druk vervolgens op de **OK** toets.
3. Selecteer `Paper Tray` (Papierlade), en druk vervolgens op de **OK** toets.
4. Selecteer `Paper Type` (Papiersoort), en druk vervolgens op de **OK** toets.
5. Selecteer het juiste papiertype voor de geladen afdrukmedia en druk dan op de **OK** toets.

---

## Afdrukken

Deze paragraaf behandelt hoe documenten van uw printer dienen te worden afgedrukt en hoe u een taak annuleert.

## Afdrukken vanaf de Computer

Installeer de print driver om alle functies van de printer te gebruiken. Als u kiest voor **Print (Afdrukken)** vanaf een applicatie, wordt een venster met de print driver geopend. Selecteer de juiste instellingen om het bestand af te drukken. Afdrukinstellingen geselecteerd vanaf de print driver hebben voorrang op de standaardmenu-instellingen geselecteerd in het bedieningspaneel of het Printer Setting Utility (Hulpprogramma Printerinstellingen).

De volgende procedure gebruikt Windows 7 WordPad als een voorbeeld.

Door te klikken op **Preferences (Voorkeuren)** in het eerste dialoogvenster **Print (Afdrukken)** kunt u de afdrukinstellingen wijzigen. Als u niet bekend bent met de functies van het print driver-venster, opent u de Help voor meer informatie.

1. Open het bestand dat u wilt afdrukken.
2. Selecteer in het File (Bestand) menu, **Print (Afdrukken)**.
3. Controleer of de juiste printer is geselecteerd in het dialoogvenster. Pas de afdrukinstellingen zo nodig aan (zoals de pagina's die u wilt afdrukken of het aantal kopieën).
4. Om de afdrukinstellingen die niet op het eerste scherm beschikbaar zijn, aan te passen, zoals **Paper Size (Papierformaat)**, **Paper Type (Papiersoort)**, of **Feed Orientation (Invoerrichting)**, klikt u op **Preferences (Voorkeuren)**.

Het dialoogvenster **Printing Preferences (Voorkeursinstellingen voor afdrukken)** verschijnt.

5. Specificeer de afdrukinstellingen. Voor meer informatie, klik op **Help**.
6. Klik op **OK** om het dialoogvenster **Printing Preferences (Voorkeursinstellingen voor afdrukken)** te sluiten.
7. Klik op **Print (Afdrukken)** om de taak naar de geselecteerde printer te sturen.

## Een afdruktaak annuleren

Er zijn verschillende manieren om een afdruktaak te annuleren.

## Een taak annuleren vanaf het bedieningspaneel

1. Druk op de  (**Stop**) toets.

### **Opmerking:**

*Het afdrukken wordt alleen voor de huidige taak geannuleerd. Alle volgende taken worden wel afgedrukt.*

## Een taak annuleren vanaf een computer (Windows)

### Een taak vanaf de taakbalk annuleren

Wanneer u een afdruktaak verstuurt, verschijnt er een klein printerpictogram op de taakbalk.

1. Dubbelklik op het printerpictogram.

Er verschijnt een lijst met afdruktaken in het printervenster.

2. Selecteer de taak die u wilt annuleren.
3. Druk op de **Delete** toets.
4. Klik op **Yes (Ja)** op het dialoogvenster **Printers** om een afdruktaak te annuleren.

### Een taak vanaf het bureaublad annuleren

1. Minimaliseer alle programma's om het bureaublad zichtbaar te maken.

Klik op **start** — **Printers and Faxes (Printers en Faxen)** (voor Windows XP).

Klik op **Start** — **Printers and Faxes (Printers en faxen)** (voor Windows Server ©2003).

Klik op **Start** — **Devices and Printers (Apparaten en Printers)** (voor Windows 7 en Windows Server 2008 R2).

Klik op **Start** — **Control Panel (Configuratiescherm)** — **Hardware and Sound (Hardware en Geluiden)** — **Printers** (voor Windows Vista® and Windows Server 2008).

Er verschijnt een lijst met beschikbare printers.

2. Dubbelklik op de printer die u selecteerde toen u de taak verstuurd.

Er verschijnt een lijst met afdruktaken in het printervenster.

3. Selecteer de taak die u wilt annuleren.
4. Druk op de **Delete** toets.
5. Klik op **Yes (Ja)** op het dialoogvenster **Printers** om een afdruktaak te annuleren.

## **Dubbelzijdig afdrukken**

Met dubbelzijdig afdrukken (2-zijdig) kunt u aan beide kanten van een vel papier afdrukken. De papierformaten die geschikt zijn voor dubbelzijdig afdrukken zijn A4, B5, A5, Letter, Executive, Folio en Legal.

### **Automatisch dubbelzijdig afdrukken**

De volgende procedure gebruikt de PLC® 6 driver als een voorbeeld.

1. Klik op **start** — **Printers and Faxes (Printers en Faxen)** (voor Windows XP).

Klik op **Start** — **Printers and Faxes (Printers en faxen)** (voor Windows Server 2003).

Klik op **Start** — **Devices and Printers (Apparaten en Printers)** (voor Windows 7 en Windows Server 2008 R2).

Klik op **Start** — **Control Panel (Configuratiescherf)** — **Hardware and Sound (Hardware en Geluiden)** — **Printers** (voor Windows Vista).

Klik op **Start** — **Control Panel (Configuratiescherf)** — **Printers** (voor Windows Server 2008).

Er verschijnt een lijst met beschikbare printers.

2. Klik met uw rechtermuisknop op het pictogram voor uw printer en selecteer **Printing Preferences (Voorkeursinstellingen voor afdrukken)**.

Het **Paper/Output (Papier/uitvoer)** tabblad verschijnt.

3. Selecteer vanaf **Duplex (Dubbelzijdig afdrukken)**, **Flip on Long Edge (Omslaan via lange zijde)** of **Flip on Short Edge (Omslaan via korte zijde)**.
4. Klik op **OK**.

## **Handmatig duplex afdrukken (uitsluitend PLC Print Driver)**

Wanneer u een probleem heeft met automatisch dubbelzijdig afdrukken, kunt u handmatig dubbelzijdig afdrukken proberen. Als u start met handmatig dubbelzijdig afdrukken wordt een venster weergegeven met instructies die u kunt opvolgen. Let erop dat het venster niet opnieuw kan worden geopend als het eenmaal is gesloten. Sluit het venster niet, totdat het duplex afdrukken is voltooid.

### **Opmerking:**

*Bij het afdrukken op gekruld papier, dient u het papier recht te maken voordat u het papier plaatst.*

## **Bewerkingen op uw computer**

De volgende procedure gebruikt Windows 7 WordPad als een voorbeeld.

### **Opmerking:**

*De wijze van weergeven van het dialoogvenster **Printer Properties (Eigenschappen)/Printing Preferences (Voorkeursinstellingen voor afdrukken)** hangt af van de applicatiesoftware. Raadpleeg de handleiding van uw applicatiesoftware.*

1. Selecteer in het File (Bestand) menu, **Print (Afdrukken)**.
2. Selecteer de printer in het lijstvak **Select Printer (Printer selecteren)** en klik dan op **Preferences (Voorkeuren)**.

Het tabblad **Paper/Output (Papier/uitvoer)** van het dialoogvenster **Printing Preferences (Voorkeursinstellingen voor afdrukken)** verschijnt.

3. Selecteer bij **Duplex (Dubbelzijdig afdrukken)**, of **Flip on Short Edge (Manual) (Omslaan via korte zijde (handmatig))** of **Flip on Long Edge (Manual) (Omslaan via lange zijde (handmatig))** om te bepalen hoe de 2-zijdig afgedrukte pagina's worden gebonden.

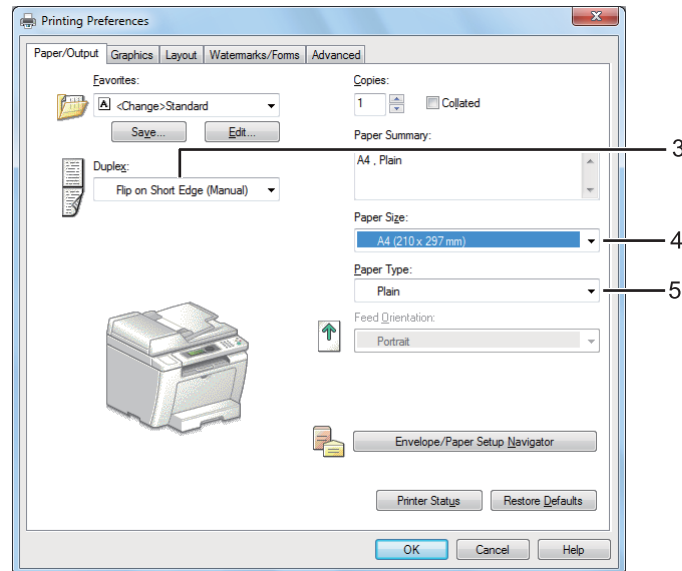

4. Selecteer vanaf **Paper Size (Papierformaat)**, het formaat van het af te drukken document.
5. Selecteer vanaf **Paper Type (Papiersoort)**, het te gebruiken papierstype.
6. Klik op **OK** om het dialoogvenster **Printing Preferences (Voorkeursinstellingen voor afdrukken)** te sluiten.
7. Klik op **Print (Afdrukken)** in het dialoogvenster **Print (Afdrukken)** om het afdrukken te starten.

### Afdrukmedia laden in de papierlade

1. Druk eerst de even pagina's af (achterkanten).

Voor een document van zes pagina's, worden de achterkanten afgedrukt in de volgorde van pagina 6, pagina 4 en pagina 2.

Wanneer het afdrukken op de even pagina's is voltooid, dan tonen de **Data** LED-lampjes en het LCD-paneel het volgende:



Ø75-921 Printer  
 Insert Output to Tray  
 (Uitvoer in bak plaatsen)  
 Press [OK] Button to (Druk  
 op [OK] om te)  
 Continue Printing (Door-  
 gaan met afdrucken)

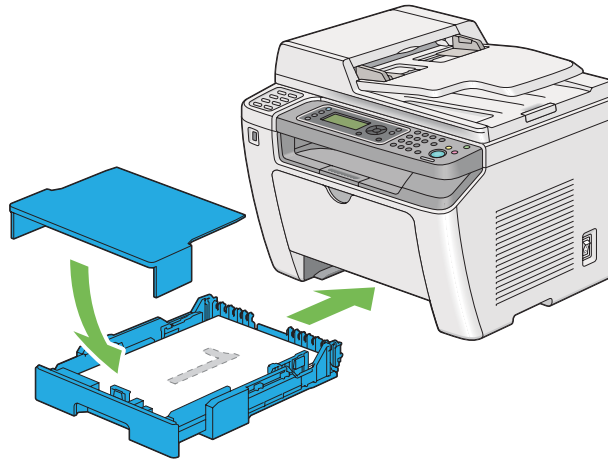

2. Nadat de even pagina's zijn afgedrukt trekt u de papierlade eruit en haalt u de deksel van de papierlade eraf.

**Zie ook:**

*“Afdrukmedia laden in de papierlade” op pagina 131*

3. Haal de stapel papier uit de middelste uitvoerlade en laad het in de papierlade met de blanco kant omhoog.

**Opmerking:**

*Verfrommelde of gekrulde afdrukken kunnen leiden tot papierstoringen. Maak ze recht voordat u ze plaatst.*

4. Plaats de deksel van de papierlade terug, plaats de papierlade in de printer en drukt op de **OK** toets.

Pagina's worden afgedrukt in de volgorde van pagina 1 (achterkant van pagina 2), pagina 3 (achterkant van pagina 4), en dan pagina 5 (achterkant van pagina 6).

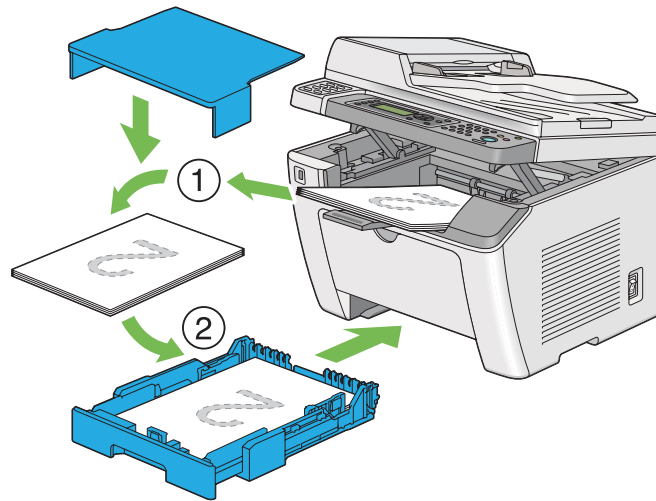

#### *Afdrukmedia laden in de Priority Sheet Inserter (PSI)*

1. Druk eerst de even pagina's af (achterkanten).

Voor een document van zes pagina's, worden de achterkanten afgedrukt in de volgorde van pagina 6, pagina 4 en pagina 2.

Wanneer het afdrukken op de even pagina's is voltooid, dan tonen de **Data** LED-lampjes en het LCD-paneel het volgende:

075-921 Printer  
 Insert Output to Tray  
 (Uitvoer in bak plaatsen)  
 Press [OK] Button to (Druk  
 op [OK] om te)  
 Continue Printing (Door-  
 gaan met afdrukken)

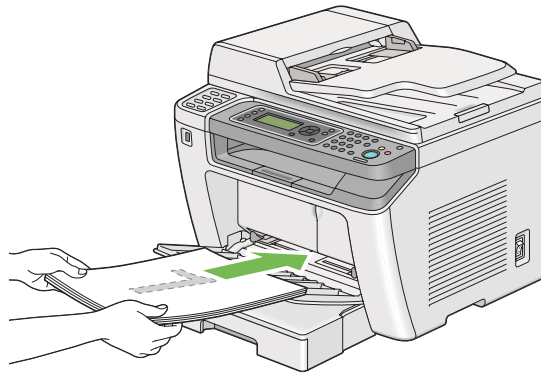

- Nadat de even pagina's zijn afgedrukt, verwijdert u de papierstapel uit de middelste uitvoerlade.

**Opmerking:**

*Verfrommelde of gekrulde afdrukken kunnen leiden tot papierstoringen. Maak ze recht voordat u ze plaatst.*

- Laad de papierstapel weer in de PSI, en druk op de **OK** toets.

Pagina's worden afgedrukt in de volgorde van pagina 1 (achterkant van pagina 2), pagina 3 (achterkant van pagina 4), en dan pagina 5 (achterkant van pagina 6).

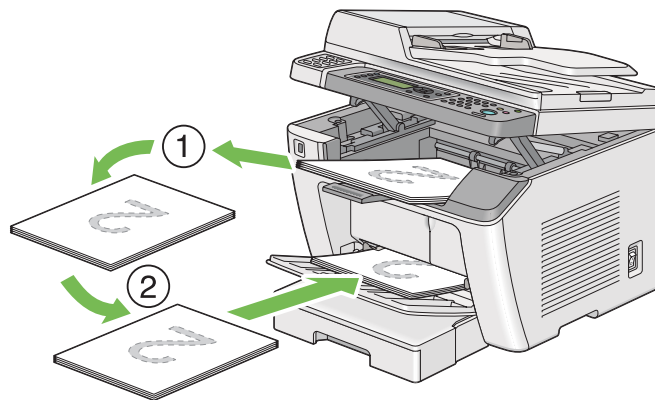

## Direct afdrukken met een USB-opslagapparaat

Met de Print From USB Memory (Afdrukken vanuit USB-geheugen) functie kunt u bestanden die op een USB-opslagapparaat zijn opgeslagen afdrukken door het bedieningspaneel te bedienen.

### Belangrijk:

- ❑ Om schade aan uw printer te voorkomen, dient u GEEN ander apparaat dan het USB-opslagapparaat aan te sluiten vanaf de voorste USB-poort van de printer.
- ❑ Verwijder GEEN USB-opslagapparaat van de voorste USB-poort tot de printer klaar is met afdrukken.

### Opmerking:

Indien de Service Lock (Functievergrendeling) instelling voor Print from USB (Afdr. vanuit USB) is ingesteld op Password Locked (Wachtw.vergrend.), dient u het viercijferige wachtwoord in te vullen om de Print From USB Memory (Afdrukken vanuit USB-geheugen) functie te kunnen gebruiken. Indien de Service Lock (Functievergrendeling) instelling voor Print from USB (Afdr. vanuit USB) is ingesteld op Locked (Vergrendeld), dan wordt de Print From USB Memory (Afdrukken vanuit USB-geheugen) functie uitgeschakeld en wordt het menu niet weergegeven op het LCD-paneel. Zie "Service Lock (Functievergrendeling)" op pagina 320 voor meer informatie.

De voorste USB-poort van de printer is bestemd voor USB 2.0 apparaten. U kunt alleen een bevoegd USB-opslagapparaat met een type A-stekker gebruiken. Gebruik alleen een USB-opslagapparaat met metalen afscherming.

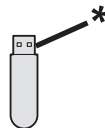

\* Type A-stekker

Een bestand afdrukken in een USB-opslagapparaat:

1. Druk op de  (**Print**) toets.

2. Plaats een USB-opslagapparaat in de USB-poort aan de voorkant van de printer.

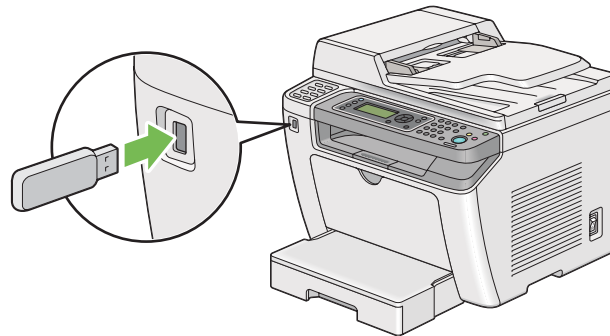

3. Selecteer Print From (Afdrukken vanaf).
4. Selecteer het gewenste bestand en druk op de **OK** toets.
5. Afdrukopties selecteren zoals vereist.
6. Druk op de **Start** toets om met kopiëren te beginnen.

**Opmerking:**

*U kunt de gescande en opgeslagen bestanden afdrukken met de Scan to USB Memory (Scan naar USB-geheugen) functie. Andere bestanden, zoals de bestanden die door een gebruiker zijn gecreëerd, kunnen mogelijk niet goed worden afgedrukt.*

**Belangrijk:**

*Voordat u het USB-opslagapparaat verwijdert, dient u erop te letten dat de printer geen toegang heeft tot het apparaat. Het verwijderen van het USB-opslagapparaat terwijl deze open staat, kan gegevens in het apparaat of het USB-opslagapparaat zelf vernietigen.*

## Afdrukopties selecteren

### Afdrukvoorkeuren selecteren (Windows)

Afdrukvoorkeuren regelen al uw afdruktaken, tenzij u deze specifiek voor een taak overschrijft. Als u voor de meeste taken bijvoorbeeld dubbelzijdig (2-zijdig) wilt afdrukken, dan kunt u deze optie instellen in de afdrukvoorkeuren.

1. Klik op **start** — **Printers and Faxes (Printers en Faxen)** (voor Windows XP).

Klik op **Start — Printers and Faxes (Printers en faxen)** (voor Windows Server 2003).

Klik op **Start — Devices and Printers (Apparaten en Printers)** (voor Windows 7 en Windows Server 2008 R2).

Klik op **Start— Control Panel (Configuratiescherm) — Hardware and Sound (Hardware en Geluiden) — Printers** (voor Windows Vista en Windows Server 2008).

Er verschijnt een lijst met beschikbare printers.

2. Klik met uw rechtermuisknop op het pictogram voor uw printer en selecteer **Printing Preferences (Voorkeursinstellingen voor afdrukken)**.

Het dialoogvenster **Printing Preferences (Voorkeursinstellingen voor afdrukken)** van de printer verschijnt.

3. Maak keuzes op de tabbladen van het stuurprogramma en klik dan op **OK** om uw keuzes op te slaan.

**Opmerking:**

*Voor meer informatie over de Windows print driver-opties, klikt u op **Help** op het tabblad print driver om de Help te zien.*

### **Opties selecteren voor een individuele taak (Windows)**

Als u speciale afdrukopties wilt gebruiken voor een specifiek taak, dient u de instellingen van het stuurprogramma te wijzigen voordat u de taak naar de printer stuurt. Indien u bijvoorbeeld Fotoafdruk-kwaliteitmodus wilt gebruiken voor een bepaalde afbeelding, dan selecteert u deze instelling op de print driver voordat u de taak afdrukt.

1. Ga, met het gewenste document of afbeelding open in uw applicatie, naar het dialoogvenster **Print (Afdrukken)**.
2. Selecteer uw printer en klik op **Preferences (Voorkeuren)** om de print driver te openen.
3. Maak uw keuzes op de tabbladen van het stuurprogramma.

**Opmerking:**

Op Windows OS kunt u de huidige afdrুকopties opslaan met een aparte naam en deze toepassen op andere afdrুক্তaken. Maak keuzes op het tabblad **Paper/Output (Papier/uitvoer)**, **Graphics (Afbeeldingen)**, **Layout**, **Watermarks/Forms (Watermerken/formulieren)**, of **Advanced (Geavanceerd)**, en klik dan op **Save (Opslaan)** onder **Favorites (Favorieten)** op het tabblad **Paper/Output (Papier/uitvoer)**. Klik op **Help** voor meer informatie.

4. Klik op **OK** om uw keuzes op te slaan.
5. Druk de taak af.

Zie de volgende tabel voor specifieke afdrুকopties:

## Afdrukopties voor Windows

Besturingssysteem	Tabblad stuurprogramma	Afdrukopties
Windows XP, Windows XP x 64bit, Windows Server 2003, Windows Server 2003 x 64bit, Windows Vista, Windows Vista x 64bit, Windows Server 2008, Windows Server 2008 x 64bit, Windows Server 2008 R2, Windows 7, of Windows 7 x 64bit	<b>Paper/Output (Papier/uitvoer)</b> tabblad	<input type="checkbox"/> Favorites (Favorieten) <input type="checkbox"/> Duplex (Dubbelzijdig afdrukken) <input type="checkbox"/> Copies (Aantal) <input type="checkbox"/> Collated (Gesorteerd)* <input type="checkbox"/> Paper Summary (Papieroverzicht) <input type="checkbox"/> Paper Size (Papierformaat) <input type="checkbox"/> Paper Type (Papiersoort) <input type="checkbox"/> Feed Orientation (Invoerrichting) <input type="checkbox"/> Envelope/Paper Setup Navigator (Navigator instellingen envelop/papier) <input type="checkbox"/> Printer Status (Printerstatus) <input type="checkbox"/> Restore Defaults (Standaardwaarden)
	<b>Graphics (Afbeeldingen)</b> tabblad	<input type="checkbox"/> Image Quality (Afdrukkwaliteit) <input type="checkbox"/> Toner Saving Mode (Modus Tonerbesparing) <input type="checkbox"/> Image Enhancement (Beeldverbetering) <input type="checkbox"/> Screen (Raster) <input type="checkbox"/> Image Settings (Beeldinstellingen) <ul style="list-style-type: none"> <li><input type="checkbox"/> Apply to All Elements (Toepassen: alle elementen)</li> <li><input type="checkbox"/> Apply to Selected Element (Toepassen: geselect. element)</li> <li><input type="checkbox"/> Brightness (Helderheid)</li> <li><input type="checkbox"/> Contrast</li> </ul> <input type="checkbox"/> Tone Balance (Toonbalans) <input type="checkbox"/> Restore Defaults (Standaardwaarden)
	<b>Layout</b> tabblad	<input type="checkbox"/> Image Orientation (Beeldrichting) <input type="checkbox"/> Multiple Up (N-op-1) <input type="checkbox"/> Image Order (Beeldvolgorde) <input type="checkbox"/> Image Border (Beeldomtrek) <input type="checkbox"/> Booklet / Poster / Mixed Document (Katern/ Poster/Gemengd document ) <input type="checkbox"/> Output Size (Uitvoerformaat) <input type="checkbox"/> Reduce / Enlarge (Verkleinen/vergroten) <input type="checkbox"/> Margin Shift/Margin (Margeverschuiving/Marge) <input type="checkbox"/> Restore Defaults (Standaardwaarden)



Besturingssysteem	Tabblad stuurprogramma	Afdrukopties
Windows XP, Windows XP x 64bit, Windows Server 2003, Windows Server 2003 x 64bit, Windows Vista, Windows Vista x 64bit, Windows Server 2008, Windows Server 2008 x 64bit, Windows Server 2008 R2, Windows 7, of Windows 7 x 64bit	<b>Watermarks/Forms (Watermerken/formulieren)</b> tabblad	<input type="checkbox"/> Watermarks (Watermerken) <ul style="list-style-type: none"> <li><input type="checkbox"/> New Text (Nieuwe tekst)</li> <li><input type="checkbox"/> New Bitmap (Nieuwe bitmap)</li> <li><input type="checkbox"/> Edit (Bewerken)</li> <li><input type="checkbox"/> Delete (Verwijderen)</li> <li><input type="checkbox"/> First Page Only (Alleen eerste pagina)</li> </ul> <input type="checkbox"/> Forms (Formulieren) <ul style="list-style-type: none"> <li><input type="checkbox"/> Off (Uit)</li> <li><input type="checkbox"/> Create / Register Forms (Formulieren maken/registreren)</li> <li><input type="checkbox"/> Image Overlay (Beeldoverlay)</li> </ul> <input type="checkbox"/> Header / Footer Options (Opties kop-/voettekst) <ul style="list-style-type: none"> <li><input type="checkbox"/> Restore Defaults (Standaardwaarden)</li> </ul>
	<b>Advanced (Geavanceerd)</b> tabblad	<input type="checkbox"/> Items <ul style="list-style-type: none"> <li><input type="checkbox"/> Change All Colors to Black (Alle kleuren wijzigen in zwart)</li> <li><input type="checkbox"/> Resolution (Resolutie)</li> <li><input type="checkbox"/> Show Paper Size/Type Error (Fout bij tonen Papierformaat/-soort)</li> </ul> <input type="checkbox"/> Font Settings (Fontinstellingen) <ul style="list-style-type: none"> <li><input type="checkbox"/> Restore Defaults (Standaardwaarden)</li> </ul>

\* **Collated (Gesorteerd)** is niet beschikbaar wanneer de instellingen in het tabblad **Watermarks/Forms (Watermerken/formulieren)** zijn ingesteld op het 64-bit OS.

### Opties selecteren voor een individuele taak (Mac OS X)

Als u speciale afdrukinstellingen wilt selecteren voor een specifiek taak, dient u de instellingen van het stuurprogramma te wijzigen voordat u de taak naar de printer stuurt.

1. Klik als het document open is in uw toepassing, op **File (Bestand)**, en klik vervolgens op **Print (Afdrukken)**.
2. Selecteer uw printer bij **Printer**.
3. Selecteer de gewenste afdrukopties uit de menu's en de meerkeuzelijsten die worden weergegeven.

**Opmerking:**

Klik in Mac OS X, op **Save As (Opslaan als)** op het menuscherm **Presets (Voorkeuze)** om de huidige printerinstellingen op te slaan. U kunt meerdere voorkeuzes aanmaken en opslaan elk met een eigen aparte naam en printerinstellingen. Om taken af te drukken met specifieke printerinstellingen, klikt u op de van toepassing zijnde opgeslagen voorkeuze in het menu **Presets (Voorkeuze)**.

4. Klik op **Print (Afdrukken)** om de taak af te drukken.

Mac OS X Print Driver Afdrukopties:

In onderstaande tabel wordt Mac OS X 10.6 TextEdit als voorbeeld gebruikt.

*Afdrukopties voor Mac OS X*

Item	Afdrukopties
	<input type="checkbox"/> Copies (Kopieën) <input type="checkbox"/> Collated (Gesorteerd) <input type="checkbox"/> Pages (Pagina's) <input type="checkbox"/> Paper Size (Papierformaat) <input type="checkbox"/> Orientation (Oriëntatie)
Layout (Indeling)	<input type="checkbox"/> Pages per Sheet (Pagina's per vel) <input type="checkbox"/> Layout Direction (Richting van de indeling) <input type="checkbox"/> Border (Rand) <input type="checkbox"/> Two-Sided (Tweezijdig) <input type="checkbox"/> Reverse page orientation (Richting van de omkeerpagina) <input type="checkbox"/> Flip horizontally (Keer horizontaal om)
Color Matching (Overeenkomende kleuren)	<input type="checkbox"/> ColorSync <input type="checkbox"/> In printer <input type="checkbox"/> Profile (Profiel)
Paper Handling (Papierverwerking)	<input type="checkbox"/> Pages to Print (Af te drukken pagina's) <input type="checkbox"/> Page Order (Paginavolgorde) <input type="checkbox"/> Scale to fit paper size (Schaal om papierformaat te laten passen) <input type="checkbox"/> Destination Paper Size (Doel papierformaat) <input type="checkbox"/> Scale down only (Uitsluitend verkleinen)
Cover Page (Voorpagina)	<input type="checkbox"/> Print Cover Page (Voorpagina afdrukken) <input type="checkbox"/> Cover Page Type (Voorpaginatype) <input type="checkbox"/> Billing Info (Tellerinfo)

Item	Afdrukopties
Scheduler (Planner)	<input type="checkbox"/> Print Document (Document afdrukken) <input type="checkbox"/> Priority (Prioriteit)
Printer Features (Printerfuncties)	<input type="checkbox"/> 1. Detailed Settings (Specifieke instellingen ) <ul style="list-style-type: none"> <li><input type="checkbox"/> Resolution (Resolutie)</li> <li><input type="checkbox"/> Screen (Raster)</li> <li><input type="checkbox"/> Toner Saving Mode (Modus Tonerbesparing )</li> <li><input type="checkbox"/> Image Enhancement (Beeldverbetering)</li> </ul> <input type="checkbox"/> 2. Paper Handling (Papierverwerking) <ul style="list-style-type: none"> <li><input type="checkbox"/> Duplex (Dubbelzijdig afdrukken)</li> <li><input type="checkbox"/> Paper Type (Papiersoort)</li> <li><input type="checkbox"/> Show Paper Size/Type Error (Fout bij tonen Papierformaat/-soort)</li> </ul>
Summary (Samenvatting)	

## Afdrukken op papier met aangepast formaat

Deze paragraaf geeft uitleg over het afdrukken op aangepast formaat papier met de print driver.

De manier om aangepast formaat papier te laden is hetzelfde als het laden van standaard formaat papier.

- “Afdrukmedia laden in de papierlade” op pagina 131
- “Afdrukmedia laden in de Priority Sheet Inserter (PSI)” op pagina 140
- “Papierformaten en types instellen” op pagina 146

### Een aangepast papierformaat definiëren

Stel het aangepaste formaat voor het afdrukken in op de print driver.

#### **Opmerking:**

*Bij het definiëren van een papierformaat op de print driver of het bedieningspaneel, dient u erop te letten om hetzelfde formaat te specificeren als de feitelijk gebruikte afdrukmedia. Het specificeren van het verkeerde formaat voor afdrukken kan leiden tot een printerstoring. Dit is in het bijzonder het geval als u een groter formaat specificeert en smaller papier gebruikt.*

### *De Windows print driver gebruiken*

Stel op de Windows print driver, het aangepaste formaat in op het **Custom Paper Size (Aangepast papierformaat)** dialoogvenster. Deze paragraaf geeft uitleg over de procedure met Windows 7 als een voorbeeld.

Op Windows XP kunnen alleen gebruikers met beheerdersrechten het wachtwoord van de beheerder gebruiken om de instellingen te wijzigen. Gebruikers zonder beheerdersrechten kunnen alleen de inhoud bekijken.

1. Klik op **Start — Devices and Printers (Apparaten en Printers)**.
2. Klik met uw rechtermuisknop op het pictogram voor uw printer en selecteer **Printer properties (Printer eigenschappen)**.
3. Selecteer het tabblad **Configuration (Configuratie)**.
4. Klik op **Custom Paper Size (Aangepast papierformaat)**.
5. Selecteer de aangepaste installatie die u wilt definiëren vanaf **Details**.
6. Specificeer de lengte van de korte kant en de lange kant onder **Change Setting For (Instelling wijzigen voor)**. U kunt de waarden ook specificeren door deze direct in te vullen of door het gebruik van de pijltoetsen omhoog en omlaag. De lengte van de korte kant kan nooit langer zijn dan de lange kant, zelfs als deze valt binnen het aangegeven bereik. De lengte van de lange kant kan nooit korter zijn dan de korte kant, zelfs als deze valt binnen het aangegeven bereik.
7. Om een papiernaam toe te wijzen, selecteert u het keuzevakje **Name the Paper Size (Papierformaat naam geven)** en vult u de naam in, bij **Paper Name (Papiernaam)**. U kunt tot 14 tekens gebruiken voor de papiernaam.
8. Herhaal indien nodig stappen 5 tot 7 om een ander aangepast formaat te definiëren.
9. Klik tweemaal op **OK**.

### **Afdrukken op papier met aangepast formaat**

Gebruik de volgende procedures om af te drukken met de Windows of Mac OS X print driver.

#### *De Windows Print Driver gebruiken*

Deze paragraaf geeft uitleg over de procedure met Windows 7 WordPad als een voorbeeld.

**Opmerking:**

De wijze van weergeven van het dialoogvenster **Printer Properties (Eigenschappen)/Printing Preferences (Voorkeursinstellingen voor afdrukken)** hangt af van de applicatiesoftware. Raadpleeg de handleiding van uw applicatiesoftware.

1. Selecteer in het File (Bestand) menu, **Print (Afdrukken)**.
2. Selecteer uw printer en klik op **Preferences (Voorkeuren)**.
3. Selecteer het tabblad **Paper/Output (Papier/uitvoer)**.
4. Selecteer vanaf **Paper Size (Papierformaat)**, het formaat van het af te drukken document.
5. Selecteer vanaf **Paper Type (Papiersoort)**, het te gebruiken papierstype.
6. Klik op het tabblad **Layout**.
7. Selecteer in **Output Size (Uitvoerformaat)**, het aangepast formaat dat u heeft gedefinieerd. Indien u het aangepaste formaat heeft geselecteerd uit **Paper Size (Papierformaat)** in stap 4, selecteer dan **Same as Paper Size (Hetzelfde als papierformaat)**.
8. Klik op **OK**.
9. Klik op **Print (Afdrukken)** in het dialoogvenster **Print (Afdrukken)** om het afdrukken te starten.

*De Mac OS X Print Driver gebruiken*

Deze paragraaf geeft uitleg over de procedure met Mac OS X 10.6 TextEdit als een voorbeeld.

1. Selecteer in het **File (Bestand)** menu, **Page Setup (Pagina-instelling)**.
2. Selecteer uw printer uit **Format For (Formaat voor)**.
3. Selecteer in **Paper Size (Papierformaat)**, **Manage Custom Sizes (Aangepaste formaten beheren)**.
4. Klik in het venster **Custom Paper Sizes (Aangepaste papierformaten)** op +.

Er wordt een nieuw instelling **Untitled (Onbenoemd)** weergegeven in de lijst.

5. Dubbelklik op **Untitled (Onbenoemd)** en voer een naam in voor de instelling.

6. Vul het formaat van het af te drukken document in, bij de vakjes **Width (Breedte)** en **Height (Hoogte)** van **Paper Size (Papierformaat)**.
7. Specificeer indien nodig **Non-Printable Area (Niet afdrukbaar gebied)**.
8. Klik op **OK**.
9. Zorg dat het nieuw aangemaakte papierformaat wordt gekozen in **Paper Size (Papierformaat)**, en klik dan op **OK**.
10. Selecteer in het **File (Bestand)** menu, **Print (Afdrukken)**.
11. Klik op **Print (Afdrukken)** om het afdrukken te starten.

## **Status van een afdruktaak controleren**

### **Controlestatus (uitsluitend Windows)**

U kunt de printerstatus controleren met Status Monitor. Dubbelklik op het Status Monitor printerpictogram op de taakbalk rechtsonder in het scherm. Het **Printer Selection (Printerselectie)** venster verschijnt en toont de printernaam, printeraansluitpoort, de printerstatus en de modelnaam. Controleer de kolom **Status** voor de huidige status van uw printer.

**Settings (Instellingen)** toets: Geeft het **Settings (Instellingen)** venster weer en laat u de Status Monitor instellingen aanpassen.

Klik op de naam van de gewenste printer die staat vermeld op het **Printer Selection (Printerselectie)** venster. Het **Printer Status (Printerstatus)** venster verschijnt. U kunt de printerstatus en de afdruktaakstatus controleren.

Voor meer informatie over Status Monitor, zie Help. De volgende procedure gebruikt Windows 7 als een voorbeeld:

1. Klik op **Start — All Programs (Alle programma's) — EPSON — uw printer — Activate Status Monitor**.

Het **Printer Selection (Printerselectie)** venster verschijnt.

2. Klik op de naam van de gewenste printer in de lijst.

Het **Printer Status (Printerstatus)** venster verschijnt.

3. Klik op **Help**.

**Zie ook:**

“Status Monitor (uitsluitend Windows)” op pagina 35

### **Status controleren op EpsonNet Config (Windows & Mac OS X)**

U kunt de status van de afdruktaak die naar de printer wordt gestuurd, controleren bij het tabblad **Jobs (Taken)** van EpsonNet Config.

**Zie ook:**

“Printer Management Software” op pagina 33

### **Een rapportpagina afdrukken**

U kunt verschillende typen rapporten en lijsten afdrukken. Voor meer informatie over elke rapport en lijst, zie “Report / List (Rapport/lijt)” op pagina 281.

Met de System Settings (Systeeminstellingen) pagina als voorbeeld, beschrijft deze paragraaf twee methoden voor het afdrukken van een rapportpagina.

### **De System Settings (Systeeminstellingen) pagina afdrukken**

Druk een System Settings (Systeeminstellingen) pagina af om gedetailleerde printerinstellingen te verifiëren.

#### *Het bedieningspaneel gebruiken*

**Opmerking:**

*De rapporten en lijsten worden allemaal afgedrukt in het Engels.*

1. Druk op de **System** toets.
2. Selecteer `Report / List (Rapport/lijt)`, en druk vervolgens op de **OK** toets.
3. Selecteer `System Settings (Systeeminstellingen)`, en druk vervolgens op de **OK** toets.

De System Settings (Systeeminstellingen) pagina is afgedrukt.

## De Printer Setting Utility (Hulpprogramma Printerinstellingen) gebruiken (uitsluitend Windows)

De volgende procedure gebruikt Windows 7 als een voorbeeld.

### **Opmerking:**

*De rapporten en lijsten worden allemaal afgedrukt in het Engels.*

1. Klik op **Start — All Programs (Alle programma's) — EPSON — uw printer — Printer Setting Utility (Hulpprogramma Printerinstellingen)**.

### **Opmerking:**

*Het venster voor het selecteren van een printer verschijnt in deze stap, als de meervoudige print drivers worden geïnstalleerd op uw computer. In dit geval klikt u op de naam van de gewenste printer die staat vermeld in **Printer Name (Printernaam)**.*

De Printer Setting Utility (Hulpprogramma Printerinstellingen) start.

2. Klik op het tabblad **Printer Settings Report (Printerinstellingenrapport)**.
3. Selecteer **Reports (Rapporten)** uit de lijst aan de linkerkant van de pagina.

De **Reports (Rapporten)** pagina wordt weergegeven.

4. Klik op de toets **System Settings (Systeeminstellingen)**.

De System Settings (Systeeminstellingen) pagina is afgedrukt.

## **Printer Settings (Printerinstellingen)**

U kunt de printerinstellingen wijzigen via het bedieningspaneel of door gebruik te maken van het Printer Setting Utility (Hulpprogramma Printerinstellingen).

### **De printerinstellingen wijzigen**



#### *Het bedieningspaneel gebruiken*

### **Opmerking:**



- Fabrieksstandaards kunnen verschillen per regio.*
- Als een waarde is geselecteerd, wordt het actief tot een nieuwe waarde is toegepast of de standaard waarde is hersteld.*



- Instellingen van het stuurprogramma kunnen voorrang hebben op eerder gemaakte wijzigingen en u dient mogelijk de printerinstellingen te wijzigen.*

1. Druk op de **System** toets.
2. Selecteer het gewenste menu en druk dan op de  toets.
3. Selecteer het gewenste menu of menu-item en druk dan op de  toets.
  - Als de keuze valt op een menu, wordt het menu geopend en verschijnt de lijst met menu-items.
  - Als de keuze een menu-item is, verschijnen de standaard menu-instellingen.

Een waarde kan zijn:

- Een zin of woord om een instelling te beschrijven
  - Een numerieke waarde die gewijzigd kan worden
  - Een Aan of Uit-instelling
4. Herhaal stap 3 tot u de gewenste waarde heeft bereikt.
  5. Druk op de  toets om de geselecteerde waarde in te schakelen.
  6. Om de printerinstellingen te blijven wijzigen, gebruikt u de  (**Back**) button om door de bedieningspaneelmenu's te gaan tot een van de bovenste menu's en volgt u stap 2 tot en met 5.

Om te stoppen met het wijzigen van de printerinstellingen, houdt u de  (**Back**) toets ingedrukt tot het LCD-paneel `Select Function (Functie selecteren)` toont.

### *De Printer Setting Utility (Hulpprogramma Printerinstellingen) gebruiken (uitsluitend Windows)*

De volgende procedure gebruikt Windows 7 als een voorbeeld.

#### **Opmerking:**

- Als een waarde is geselecteerd, wordt het actief tot een nieuwe waarde is toegepast of de standaard waarde is hersteld.*
  - Instellingen van het stuurprogramma kunnen voorrang hebben op eerder gemaakte wijzigingen en u dient mogelijk de printerinstellingen te wijzigen.*
1. Klik op **Start** — **All Programs (Alle programma's)** — **EPSON** — uw printer — **Printer Setting Utility (Hulpprogramma Printerinstellingen)**.

**Opmerking:**

Het venster voor het selecteren van een printer verschijnt in deze stap, als de meervoudige print drivers worden geïnstalleerd op uw computer. In dit geval klikt u op de naam van de gewenste printer die staat vermeld in **Printer Name (Printernaam)**.

De Printer Setting Utility (Hulpprogramma Printerinstellingen) start.

2. Klik op het tabblad **Printer Maintenance (Printeronderhoud)**.
3. Selecteer het gewenste menu-item.

Elk menu-item heeft een lijst met waarden. Een waarde kan zijn:

- Een zin of woord om een instelling te beschrijven
  - Een numerieke waarde die gewijzigd kan worden
  - Een Aan of Uit-instelling
4. Selecteer de gewenste waarde en klik vervolgens op de **Apply New Settings (Nieuwe instellingen toepassen)** of **Restart printer to apply new settings (Start de printer opnieuw om nieuwe instellingen toe te passen)** toets.

---

## **Afdrukken met de Web Services on Devices**

Deze paragraaf geeft informatie over netwerkafdrukken met Web Services on Devices, beschikbaar op Windows Vista, Windows Server 2008, Windows Server 2008 R2, en Windows 7 protocol van Microsoft.

## **Functies van Print Services toevoegen**

Bij gebruik van Windows Server 2008 of Windows Server 2008 R2, dient u de functies van print services toe te voegen aan de Windows Server 2008 of Windows Server 2008 R2 client.

### **Voor Windows Server 2008:**

1. Klik op **Start — Administrative Tools (Systeembeheer) — Server Manager (Serverbeheer)**.
2. Selecteer in het **Action (Actie)** menu, **Add Roles (Functies toevoegen)**.

3. Selecteer het keuzevakje **Print Services (Afdrukservices)** op het venster **Server Roles (Serverfuncties)** in de **Add Roles Wizard (Wizard Functies toevoegen)**, en klik dan op **Next (Volgende)**.
4. Klik op **Next (Volgende)**.
5. Selecteer het keuzevakje **Print Server (Afdrukserver)** en klik dan op **Next (Volgende)**.
6. Klik op **Install (Installeren)**.

### ***Voor Windows Server 2008 R2:***

1. Klik op **Start — Administrative Tools (Systeembeheer) — Server Manager (Serverbeheer)**.
2. Selecteer in het **Action (Actie)** menu, **Add Roles (Functies toevoegen)**.
3. Selecteer het keuzevakje **Print and Document Services (Afdruk- en documentservices)** op het venster **Server Roles (Serverfuncties)** in de **Add Roles Wizard (Wizard Functies toevoegen)**, en klik dan op **Next (Volgende)**.
4. Klik op **Next (Volgende)**.
5. Selecteer het keuzevakje **Print Server (Afdrukserver)** en klik dan op **Next (Volgende)**.
6. Klik op **Install (Installeren)**.

## ***Printerinstelling***

U kunt uw nieuwe printer op het netwerk installeren met gebruik van de Software Disc die bij uw printer is geleverd, of via de wizard **Add Printer (Printer toevoegen)**.

### ***Een print driver installeren met de wizard Add Printer (Printer toevoegen)***

1. Klik op **Start — Control Panel (Configuratiescherm) — Hardware and Sound (Hardware en geluiden) — Printers (Start — Devices and Printers (Apparaten en Printers))** voor Windows Server 2008 R2 en Windows 7).
2. Klik op **Add a printer (Een printer toevoegen)** om de wizard **Add Printer (Printer toevoegen)** op te starten.

3. Selecteer **Add a network, wireless or Bluetooth printer (Een draadloos of Bluetooth netwerk toevoegen)**.
4. In de lijst met beschikbare printers, selecteert u degene die u wilt gebruiken en klikt dan op **Next (Volgende)**.

**Opmerking:**

- In de lijst met beschikbare printers, wordt de Web Services on Devices-printer weergegeven in de vorm van “**http://IP-adres/ws**”.*
  - Indien er geen Web Services on Devices printer wordt weergegeven in de lijst, vul dan handmatig het IP-adres van de printer in om een Web Services on Devices printer aan te maken. Om handmatig het IP-adres van de printer in te vullen volgt u onderstaande instructies. Om een Web Services on Devices printer aan te maken voor Windows Server 2008 R2, dient u lid te zijn van een Beheerdersgroep.*
    1. Klik op **The printer that I want isn't listed (De printer die ik wil staat niet vermeld)**.
    2. Selecteer **Add a printer using a TCP/IP address or hostname (Een printer toevoegen via een TCP/IP-adres of hostnaam)** en klik op **Next (Volgende)**.
    3. Selecteer **Web Services Device (Web Services-apparaat)** in **Device type (Apparaattype)**.
    4. Voer het IP-adres van de printer in, in het tekstvakje **Hostname or IP address (Hostnaam of IP-adres)** en klik op **Next (Volgende)**.
  - Voor het installeren van het stuurprogramma met de wizard **Add Printer (Een printer toevoegen)** op Windows Server 2008 R2 of Windows 7, dient u een van het volgende uit te voeren:*
    - *Zet de internetverbinding op zodat Windows Update uw computer kan scannen.*
    - *Voeg van tevoren de print driver toe aan uw computer.*
5. Installeer de print driver op uw computer als u daarom wordt gevraagd. Als u wordt gevraagd om een administratorwachtwoord of bevestiging, typt u het wachtwoord of geeft u de bevestiging.
  6. Voltooi de aanvullende stappen in de wizard en klik op **Finish (Voltooien)**.
  7. Druk een testpagina af om de printinstallatie te verifiëren.
    - a Klik op **Start — Control Panel (Configuratiescherm) — Hardware and Sound (Hardware en geluiden) — Printers (Start — Devices and Printers (Apparaten en Printers)** voor Windows Server 2008 R2 en Windows 7).

- b Klik met uw rechtermuisknop op de printer die u zojuist heeft aangemaakt en klik dan op **Properties (Eigenschappen) (Printer properties (Printereigenschappen))** voor Windows Server 2008 R2 en Windows 7).
- c Op het tabblad **General (Algemeen)** klikt u op **Print Test Page (Testpagina afdrukken)**. Als een testpagina succesvol is afgedrukt, is de installatie voltooid.

## Hoofdstuk 6

# Kopiëren

## Papier laden om te kopiëren

**Opmerking:**

Indien de Service Lock (Functievergrendeling) instelling voor Copy (Kopie) is ingesteld op Password Locked (Wachtw.vergrend.), dient u het viercijferige wachtwoord in te vullen om de kopieerfunctie te kunnen gebruiken. Indien de Service Lock (Functievergrendeling) instelling is ingesteld op Locked (Vergrendeld), dan wordt de kopieerfunctie uitgeschakeld en wordt het menu niet weergegeven op het LCD-paneel. Zie "Service Lock (Functievergrendeling)" op pagina 320 voor meer informatie.

De instructies voor het laden van afdrukdocumenten zijn hetzelfde of u nu afdrukt, faxt of kopieert.

**Zie ook:**

- "Bruikbare afdrukmedia" op pagina 127
- "Afdrukmedia laden" op pagina 130

## Een document voorbereiden

U kunt de glasplaat of de automatische papiertoevoer (ADF) gebruiken om een brondocument voor afdrukken, scannen en het versturen van een fax te laden. U kunt documenten van maximaal 50 vellen van 64 gr voor één taak laden met de ADF of één vel per keer met de glasplaat.

**Belangrijk:**

- Vermijd het laden van documenten die kleiner zijn dan 148,0 × 210,0 mm of groter dan 215,9 × 355,6 mm, verschillende formaten of gewichten samen, of boekjes, pamfletten, transparanten of documenten met andere ongewone kenmerken in ADF.
- Carbonpapier of papier met carbonrug, gecoat papier, uienvel of dun papier, gekreukeld of gerimpeld papier, gekruld of gerold papier of gescheurd papier kan niet worden gebruikt in de ADF.
- Gebruik geen documenten met nietjes, paperclips, met hechtstrippen of met materialen op basis van oplosmiddel zoals lijm, inkt en correctievloeistof in ADF.

**Opmerking:**

Voor de beste scanresultaten, speciaal voor kleur of grijschaalbeelden, gebruikt u het documentglas in plaats van de ADF.

---

## Kopieën maken vanaf het documentglas

**Opmerking:**

- ❑ Een computerverbinding is niet nodig om te kunnen kopieëren.
- ❑ Zorg ervoor dat er zich geen document in de automatische documenttoevoer (ADF) bevindt. Als er een document wordt gedetecteerd in de ADF, krijgt deze voorrang op het document op het glasplaat.
- ❑ Verontreinigingen op de glasplaat kunnen leiden tot zwarte vlekken op de kopie-afdruk. Voor de beste resultaten reinigt u het documentglas voor gebruik. Zie “De scanner reinigen” op pagina 401 voor meer informatie.

Een kopie maken vanaf het documentglas:

1. Open de documentklep.

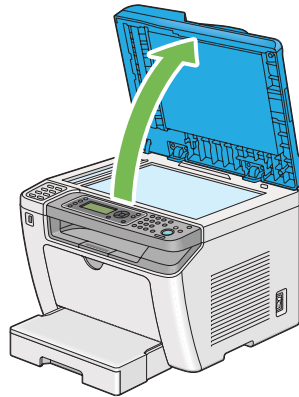

2. Plaats één enkel document met de afdrukzijde omlaag op het documentglas en lijn het uit met de registratiegeleider aan de linkerbovenkant van het documentglas.

**Let op:**

Oefen geen overmatige kracht uit om een dik document op het documentglas te houden. Het kan breken en het glas kan leiden tot letsel.

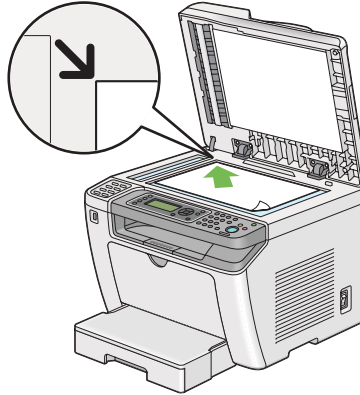

3. Sluit de documentklep.

**Opmerking:**

- Als u de documentklep open laat tijdens het kopiëren kan dit invloed hebben op de kopieerkwaliteit en het tonerverbruik laten toenemen.
- Indien u een pagina uit een boek of tijdschrift kopieert, tilt u de documentklep omhoog tot de scharnieren op de stopper blijven staan en daarna sluit u de documentklep. Als het boek of het tijdschrift dikker is dan 20 mm, start dan met kopiëren met de documentklep geopend.

4. Druk op de  (**Copy**) toets.
5. Pas de kopieerinstellingen aan inclusief het aantal kopieën, het kopieerformaat en de beeldkwaliteit.

**Zie ook:**

“Kopieeropties aanpassen” op pagina 178

Om de instellingen te wissen, drukt u op de  (**Clear All**)-toets.

6. Druk op de  (**Start**) toets om met kopiëren te beginnen.

**Opmerking:**

Druk op de  (**Stop**)-toets om een kopieertaak te annuleren op elk moment tijdens het scannen van een document.









## Kopieën maken vanaf de automatische documenttoevoer (ADF)

### Belangrijk:

Laad niet meer dan 50 vellen op de ADF of laat niet meer dan 50 vellen aanvoeren naar de documentuitvoerlade. De documentuitvoerlade dient te worden geleegd voordat deze meer dan 50 vellen bevat omdat uw brondocumenten anders kunnen beschadigen.

### Opmerking:

- Voor de beste scanresultaten, speciaal voor kleur of grijschaalbeelden, gebruikt u het documentglas in plaats van de ADF.
- Een computerverbinding is niet nodig om te kunnen kopieëren.
- U kunt de volgende documenten niet op de ADF laden. Zorg dat u ze op de glasplaat plaatst.

	Gekrulde documenten		Vooraf gestanst papier
	Lichte documenten		Gevouwen, gekreukelde of gescheurde documenten
	Gesneden en geplakte documenten		Carbonpapier

Een kopie maken vanaf de ADF:

1. Laad maximaal 50 vellen 64 gr documenten met de afdrukzijde omhoog op de ADF met de bovenhoek van de documenten eerst. Stel dan de documentgeleiders af op de juiste documentgrootte.

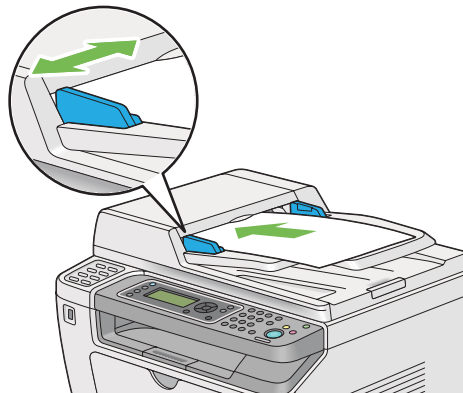

### Opmerking:

Zorg ervoor dat u de documentgeleiders gebruikt voordat u gaat kopieëren op een document met legal-formaat.

2. Druk op de  (**Copy**) toets.
3. Pas de kopieerinstellingen aan inclusief het aantal kopieën, het kopieerformaat en de beeldkwaliteit.

**Zie ook:**

“Kopieeropties aanpassen” op pagina 178

Om de instellingen te wissen, drukt u op de  (**Clear All**)-toets.

4. Druk op de  (**Start**) toets om met kopiëren te beginnen.

**Opmerking:**



Druk op de  (**Stop**)-toets om een kopieertaak te annuleren op elk moment tijdens het scannen van een document.

---

## Kopieeropties aanpassen

U kunt de volgende opties aanpassen voor de huidige kopieertaak voordat u drukt op de  (**Start**) toets om kopies te maken.

**Opmerking:**

Nadat een taak is voltooid, worden de kopieeropties behouden tot er op het LCD-paneel wordt weergegeven Select Function (Functie selecteren) (automatisch opnieuw instellen of de  (**Back**) toets wordt ingedrukt), de  (**Clear All**) toets wordt ingedrukt of de  (**Copy**) toets wordt opnieuw ingedrukt.

## Aantal kopieën

U kunt het aantal kopieën specificeren van 1 tot 99.

1. Laad een document(en) met de afdrukszijde omhoog en de bovenhoek eerst in de automatische documenttoevoer (ADF); of plaats een enkel document met de afdrukszijde omlaag op de glasplaat en sluit de documentklep.

**Zie ook:**

“Kopieën maken vanaf de automatische documenttoevoer (ADF)” op pagina 177

“Kopieën maken vanaf het documentglas” op pagina 175

2. Druk op de  (**Copy**) toets.
3. Voer het aantal kopiëren in via het numerieke toetsenbord.
4. Pas andere kopieerinstellingen inclusief het kopieerformaat en de beeldkwaliteit indien nodig aan.

**Zie ook:**

*“Kopieeropties aanpassen” op pagina 178*

5. Druk op de  (**Start**) toets om met kopiëren te beginnen.

## Original Size (Origineelformaat)



U kunt het standaard documentformaat specificeren.

1. Laad een document(en) met de afdrukzijde omhoog en de bovenhoek eerst in de automatische documenttoevoer (ADF); of plaats een enkel document met de afdrukzijde omlaag op de glasplaat en sluit de documentklep.

**Zie ook:**

*“Kopiëren maken vanaf de automatische documenttoevoer (ADF)” op pagina 177*

*“Kopiëren maken vanaf het documentglas” op pagina 175*

2. Druk op de  (**Copy**) toets.
3. Selecteer Document Size (Documentformaat), en druk vervolgens op de  toets.
4. Selecteer het gewenste instelling en druk dan op de  toets.

<b>A4 - 210x297mm*</b>
<b>A5 - 148x210mm</b>
<b>B5 - 182x257mm</b>
<b>Letter - 8.5x11" (Letter - 8,5x11")</b>
<b>Folio - 8.5x13" (Folio - 8,5x13")</b>
<b>Legal - 8.5x14" (Legal - 8,5x14")</b>

**Executive**

\* Standaard fabrieksmenu-instelling

5. Pas indien nodig andere kopieeropties, inclusief het aantal kopieën en de beeldkwaliteit aan.

**Zie ook:**

“Kopieeropties aanpassen” op pagina 178

6. Druk op de  (**Start**) toets om met kopiëren te beginnen.

## Output Paper Size (Formaat afdrudpapier)

U kunt het formaat afdrudpapier specificeren.

1. Laad een document(en) met de afdrukzijde omhoog en de bovenhoek eerst in de automatische documenttoevoer (ADF); of plaats een enkel document met de afdrukzijde omlaag op de glasplaat en sluit de documentklep.

**Zie ook:**

“Kopieën maken vanaf de automatische documenttoevoer (ADF)” op pagina 177

“Kopieën maken vanaf het documentglas” op pagina 175

2. Druk op de  (**Copy**) toets.
3. Selecteer Output Paper Size (Formaat afdrudpapier), en druk vervolgens op de  toets.
4. Selecteer het gewenste instelling en druk dan op de  toets.

**Opmerking:**

Voor het wijzigen van de standaard Output Paper Size (Formaat afdrudpapier) instellingen, wijzigt u de Paper Size (Papierformaat) instellingen van Paper Tray (Papierlade) onder Tray Settings (Lade-instellingen).

<b>A4 - 210x297mm*</b>
<b>A5 - 148x210mm</b>
<b>B5 - 182x257mm</b>
<b>Letter - 8.5x11" (Letter - 8,5x11")</b>

<b>Folio - 8.5x13" (Folio - 8,5x13")</b>		
<b>Legal - 8.5x14" (Legal - 8,5x14")</b>		
<b>Executive</b>		
<b>Statement</b>		
<b>#10 Env. - 4.125x9.5" (#10 Env. - 4,125x9,5")</b>		
<b>Monarch Env. (Monarch-env.)</b>		
<b>Monarch Env. L (Monarch-env. L)</b>		
<b>DL Env. - 110x220mm (DL Env. - 110x220 mm)</b>		
<b>DL Env. L (DL-env. L)</b>		
<b>C5 Env. - 162x229mm (C5 Env. - 162x229 mm)</b>		
<b>Postcard JPN - 148x100mm (Briefkaart JPN - 148x100 mm)</b>		
<b>W-Postcard JPN - 148x200mm (W-Briefkaart JPN - 148x200 mm)</b>		
<b>Env Yougata 2</b>		
<b>Env Yougata 2L</b>		
<b>Env Yougata 3</b>		
<b>Env Yougata 3L</b>		
<b>Env Yougata 4</b>		
<b>Env Yougata 6</b>		
<b>Env Younaga 3</b>		
<b>Env Nagagata 3</b>		
<b>Env Nagagata 4</b>		
<b>Env Kakugata 3</b>		
<b>New Custom Size (Nw aangep. form.)</b>	<b>Portrait(Y) (Staand(Y))</b>	<b>297mm<sup>*</sup> / 11.7inch<sup>*</sup></b>
		<b>127mm - 355mm / 5.0inch - 14.0inch</b>
	<b>Landscape(X) (Liggend(X))</b>	<b>210mm<sup>*</sup> / 8.3inch<sup>*</sup></b>
		<b>77mm - 215mm / 3.0inch - 8.5inch</b>

\* Standaard fabrieksmenu-instelling

5. Pas indien nodig andere kopieeropties, inclusief het aantal kopieën en de beeldkwaliteit aan.

**Zie ook:**

“Kopieeropties aanpassen” op pagina 178

6. Druk op de  (**Start**) toets om met kopiëren te beginnen.

## Reduce/Enlarge (Verkl/vergroten)

U kunt het formaat van een gekopieerde afbeelding verkleinen of vergroten van 25% tot 400%.



**Opmerking:**

- Bij het maken van een verkleinde kopie kunnen er zwarte lijnen verschijnen aan de onderkant van uw kopie.
  - Dit item is alleen beschikbaar als Multiple Up (N-of-1) is ingesteld op Off (Uit) of Manual (Handmatig).
1. Laad een document(en) met de afdrukzijde omhoog en de bovenhoek eerst in de automatische documenttoevoer (ADF); of plaats een enkel document met de afdrukzijde omlaag op de glasplaat en sluit de documentklep.

**Zie ook:**

“Kopieën maken vanaf de automatische documenttoevoer (ADF)” op pagina 177

“Kopieën maken vanaf het documentglas” op pagina 175

2. Druk op de  (**Copy**) toets.
3. Selecteer Reduce/Enlarge (Verkl/vergroten), en druk vervolgens op de  toets.
4. Selecteer het gewenste instellingen en druk dan op de  toets.

**mm systeem**

<b>200%</b>
<b>A5-&gt;A4(141%)</b>
<b>A5-&gt;B5(122%)</b>
<b>100%*</b>

<b>B5-&gt;A5(81%)</b>
<b>A4-&gt;A5(70%)</b>
<b>50%</b>

\* Standaard fabrieksmenu-instelling

### inch systeem

<b>200%</b>
<b>Stmt-&gt;Lgl(154%)</b>
<b>Stmt-&gt;Ltr(129%)</b>
<b>100%*</b>
<b>Lgl-&gt;Ltr (78%)</b>
<b>Ldgr-&gt;Ltr(64%)</b>
<b>50%</b>

\* Standaard fabrieksmenu-instelling

### Opmerking:

*U kunt ook het numerieke toetsenbord gebruiken voor het invoeren van de gewenste zoomratio van 25% tot 400%, of drukken op de ► toets om de zoomratio te vergroten of drukken op de ◀ toets om de zoomratio te verkleinen met intervallen van 1%. Zie de volgende tabel voor specifieke zoomratio's.*

		Kopie		
		A5	B5	A4
Bron	A5	100%	122%	141%
	B5	81%	100%	115%
	A4	70%	86%	100%

De methoden voor het laden van afdrukmedia verschillen afhankelijk van het formaat en de richting van de afdrukmedia. Raadpleeg “Afdrukmedia laden in de papierlade” op pagina 131 of “Afdrukmedia laden in de Priority Sheet Inserter (PSI)” op pagina 140 voor meer informatie.

Raadpleeg “Bruikbare afdrukmedia” op pagina 127 om te weten welke afdrukmedia kan worden geladen.

5. Pas indien nodig andere kopieeropties, inclusief het aantal kopieën en de beeldkwaliteit aan.

**Zie ook:**

“Kopieeropties aanpassen” op pagina 178

6. Druk op de  (**Start**) toets om met kopiëren te beginnen.

**Collated (Gesorteerd)**

U kunt de kopieeruitvoer sorteren. Indien u bijvoorbeeld twee kopieën maakt van documenten met drie pagina's, wordt één compleet document van drie pagina's afgedrukt gevolgd door het tweede complete document.

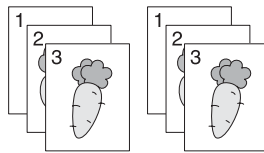
**Opmerking:**



Het kopiëren van documenten met een grote hoeveelheid gegevens kan het beschikbare geheugen uitputten. Indien een tekort aan geheugen optreedt, dient u de sortering te annuleren door Collated (Gesorteerd) te zetten op Off (Uit) op het bedieningspaneel.

1. Laad een document(en) met de afdrukszijde omhoog en de bovenhoek eerst in de automatische documenttoevoer (ADF); of plaats een enkel document met de afdrukszijde omlaag op de glasplaat en sluit de documentklep.

**Zie ook:**

“Kopieën maken vanaf de automatische documenttoevoer (ADF)” op pagina 177

“Kopieën maken vanaf het documentglas” op pagina 175

2. Druk op de  (**Copy**) toets.
3. Selecteer Collated (Gesorteerd), en druk vervolgens op de  toets.
4. Selecteer het gewenste instelling en druk dan op de  toets.

<b>Off (Uit)*</b>	Kopieert geen documenten in de gesorteerde volgorde.
-------------------	------------------------------------------------------



<b>On (Aan)</b>	Kopieert documenten in de gesorteerde volgorde.
-----------------	-------------------------------------------------

\* Standaard fabrieksmenu-instelling

5. Pas andere kopieeropties inclusief het aantal kopieën, het kopieerformaat en de beeldkwaliteit indien nodig aan.

**Zie ook:**

*“Kopieeropties aanpassen” op pagina 178*

6. Druk op de  (**Start**) toets om met kopiëren te beginnen.

## Document Type (Documentsoort)



U kunt de beeldkwaliteit van de kopie selecteren.

1. Laad een document(en) met de afdrukszijde omhoog en de bovenhoek eerst in de automatische documenttoevoer (ADF); of plaats een enkel document met de afdrukszijde omlaag op de glasplaat en sluit de documentklep.

**Zie ook:**

*“Kopieën maken vanaf de automatische documenttoevoer (ADF)” op pagina 177*

*“Kopieën maken vanaf het documentglas” op pagina 175*

2. Druk op de  (**Copy**) toets.
3. Selecteer Document Type (Documentsoort), en druk vervolgens op de  toets.
4. Selecteer het gewenste instelling en druk dan op de  toets.

<b>Text (Tekst)</b>	Geschikt voor documenten met tekst.
<b>Mixed (Gemengd)*</b>	Geschikt voor documenten met tekst en foto's/grijstonen.
<b>Photo (Foto)</b>	Geschikt voor documenten met foto's.

\* Standaard fabrieksmenu-instelling

5. Pas indien nodig andere kopieeropties, inclusief het aantal kopieën en het kopieerformaat aan.

**Zie ook:**

*“Kopieeropties aanpassen” op pagina 178*

6. Druk op de  (**Start**) toets om met kopiëren te beginnen.

## **Lighten/Darken (Lichter/donkerder)**



U kunt het kopieerdichtheidsniveau afstellen om de kopie lichter of donkerder dan het brondocument te maken.

1. Laad een document(en) met de afdrukzijde omhoog en de bovenhoek eerst in de automatische documenttoevoer (ADF); of plaats een enkel document met de afdrukzijde omlaag op de glasplaat en sluit de documentklep.

### **Zie ook:**

“Kopieën maken vanaf de automatische documenttoevoer (ADF)” op pagina 177

“Kopieën maken vanaf het documentglas” op pagina 175

2. Druk op de  (**Copy**) toets.
3. Selecteer **Lighten/Darken (Lichter/donkerder)**, en druk vervolgens op de  toets.
4. Selecteer het gewenste instelling en druk dan op de  toets.

<b>Lighten2 (Lichter2)</b>	Maakt de kopie lichter dan het brondocument. Werkt goed met donkere afdrukken.
<b>Lighten1 (Lichter1)</b>	
<b>Normal (Normaal)*</b>	Werkt goed met standaard type of afgedrukte documenten.
<b>Darken1 (Donkerder1)</b>	Maakt de kopie donkerder dan het brondocument. Werkt goed met lichte afdrukken of vage potloodmarkeringen.
<b>Darken2 (Donkerder2)</b>	

\* Standaard fabrieksmenu-instelling

5. Pas andere kopieeropties inclusief het aantal kopieën, het kopieerformaat en de beeldkwaliteit indien nodig aan.

### **Zie ook:**

“Kopieeropties aanpassen” op pagina 178

6. Druk op de  (**Start**) toets om met kopiëren te beginnen.

## Sharpness (Scherpte)



U kunt de scherpte afstellen om de kopie scherper of zachter te maken dan het brondocument.

1. Laad een document(en) met de afdrukzijde omhoog en de bovenhoek eerst in de automatische documenttoevoer (ADF); of plaats een enkel document met de afdrukzijde omlaag op de glasplaat en sluit de documentklep.

**Zie ook:**

“Kopieën maken vanaf de automatische documenttoevoer (ADF)” op pagina 177

“Kopieën maken vanaf het documentglas” op pagina 175

2. Druk op de  (**Copy**) toets.
3. Selecteer Sharpness (Scherpte), en druk vervolgens op de  toets.
4. Selecteer het gewenste instelling en druk dan op de  toets.

<b>Sharpest (Scherpst)</b>	Maakt de kopie scherper dan het brondocument.
<b>Sharper (Scherper)</b>	
<b>Normal (Normaal)*</b>	Houdt de scherpte van het brondocument zoals het is.
<b>Softer (Zachter)</b>	Maakt de kopie zachter dan het brondocument.
<b>Softest (Zachtst)</b>	

\* Standaard fabrieksmenu-instelling

5. Pas andere kopieeropties inclusief het aantal kopieën, het kopieerformaat en de beeldkwaliteit indien nodig aan.

**Zie ook:**

“Kopieeropties aanpassen” op pagina 178

6. Druk op de  (**Start**) toets om met kopiëren te beginnen.

## Auto Exposure (Autom. belichting)



U kunt de achtergrond van het brondocument onderdrukken om de tekst op de kopie te verbeteren.

1. Laad een document(en) met de afdrukszijde omhoog en de bovenhoek eerst in de automatische documenttoevoer (ADF); of plaats een enkel document met de afdrukszijde omlaag op de glasplaat en sluit de documentklep.

**Zie ook:**

“Kopieën maken vanaf de automatische documenttoevoer (ADF)” op pagina 177

“Kopieën maken vanaf het documentglas” op pagina 175

2. Druk op de  (**Copy**) toets.
3. Selecteer Auto Exposure (Autom. belichting), en druk vervolgens op de  toets.
4. Selecteer On (Aan), en druk vervolgens op de  toets.
5. Pas andere kopieeropties inclusief het aantal kopieën, het kopieerformaat en de beeldkwaliteit indien nodig aan.

**Zie ook:**

“Kopieeropties aanpassen” op pagina 178

6. Druk op de  (**Start**) toets om met kopiëren te beginnen.

## 2-Sided (2-zijdig)



U kunt duplex (2-zijdige) kopieën maken met de gespecificeerde bindpositie.

1. Laad een document(en) met de afdrukszijde omhoog en de bovenhoek eerst in de automatische documenttoevoer (ADF); of plaats een enkel document met de afdrukszijde omlaag op de glasplaat en sluit de documentklep.

**Zie ook:**

“Kopieën maken vanaf de automatische documenttoevoer (ADF)” op pagina 177

“Kopieën maken vanaf het documentglas” op pagina 175

2. Druk op de  (**Copy**) toets.
3. Selecteer 2-Sided (2-zijdig), en druk vervolgens op de  toets.
4. Selecteer het gewenste bindpositie en druk dan op de  toets.

<b>1-&gt;1-Sided (1-zijdig)*</b>	Maakt normale éénzijdige kopieën
<b>Flip on Long Edge (Omslaan lange kant)</b>	Maakt dubbelzijdige (2-zijdige) kopieën die klaar zijn om te worden gebonden aan de lange kant.
<b>Flip on Short Edge (Omsl. korte kant)</b>	Maakt dubbelzijdige (2-zijdige) kopieën die klaar zijn om te worden gebonden aan de korte kant.

\* Standaard fabrieksmenu-instelling

5. Pas andere kopieeropties inclusief het aantal kopieën, het kopieerformaat en de beeldkwaliteit indien nodig aan.

**Zie ook:**

“Kopieeropties aanpassen” op pagina 178

6. Druk op de  (**Start**) toets om met kopiëren te beginnen.

## Multiple Up (N-op-1)

U kunt twee originele afbeeldingen afdrucken om op een vel papier te passen.

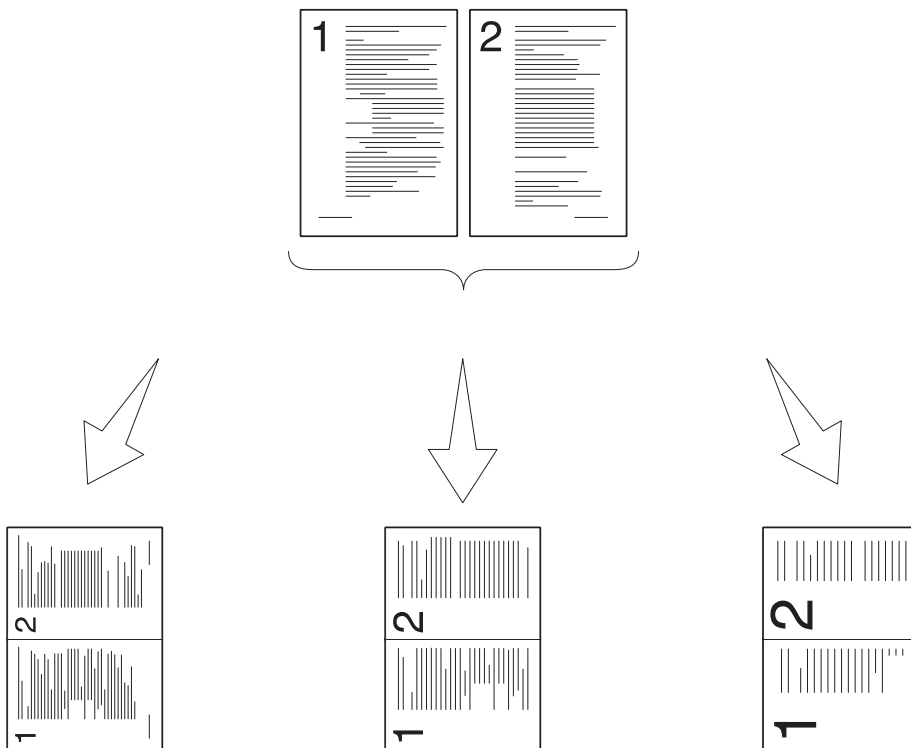



<p>Auto (Automatisch):</p> <p>Verkleint automatisch het formaat van de brondocumenten om ze allemaal af te drukken op één enkel vel papier.</p>	<p>ID Card Copy (Kopie ID-kaart):</p> <p>Drukt beide kanten van de ID-kaart op één enkel vel papier af in het originele formaat.</p>	<p>Manual (Handmatig):</p> <p>Verkleint het formaat van de brondocumenten volgens de Reduce/Enlarge (Verkl/vergroten) om ze allemaal af te drukken op één enkel vel papier.</p>
-------------------------------------------------------------------------------------------------------------------------------------------------	--------------------------------------------------------------------------------------------------------------------------------------	---------------------------------------------------------------------------------------------------------------------------------------------------------------------------------

1. Laad een document(en) met de afdrukzijde omhoog en de bovenhoek eerst in de automatische documenttoevoer (ADF); of plaats een enkel document met de afdrukzijde omlaag op de glasplaat en sluit de documentklep.

**Zie ook:**

- “Kopieën maken vanaf de automatische documenttoevoer (ADF)” op pagina 177
- “Kopieën maken vanaf het documentglas” op pagina 175

2. Druk op de  (**Copy**) toets.
3. Selecteer **Multiple UP (N-OF-1)**, en druk vervolgens op de  toets.
4. Selecteer het gewenste instelling en druk dan op de  toets.

<b>Off (Uit)*</b>	Maakt normale één-op-één kopieën van de brondocumenten.
<b>Auto (Automatisch)</b>	Verkleint automatisch het formaat van de brondocumenten om ze allemaal af te drukken op één enkel vel papier.
<b>ID Card Copy (Kopie ID-kaart)</b>	Drukt beide kanten van de ID-kaart op één enkel vel papier af in het originele formaat.
<b>Manual (Handmatig)</b>	Verkleint het formaat van de brondocumenten volgens de Reduce/Enlarge (Verkl/versroten) om ze allemaal af te drukken op één enkel vel papier.

\* Standaard fabrieksmenu-instelling

5. Pas, indien nodig andere kopieeropties aan inclusief het aantal kopieën, het kopieerformaat (alleen voor **Off (Uit)** of **Manual (Handmatig)**) en de beeldkwaliteit.

**Zie ook:**

“Kopieeropties aanpassen” op pagina 178

- Druk op de  (**Start**) toets om met kopiëren te beginnen.

Wanneer u de glasplaat gebruikt en Multiple Up (N-of-1) is ingesteld op Auto (Automatisch), ID Card Copy (Kopie ID-kaart), of Manual (Handmatig), toont het LCD-paneel een vraag voor een andere pagina. Selecteer Yes (Ja) of No (Nee), en druk op de  toets.

Indien u Yes (Ja) heeft geselecteerd, selecteert u Continue (Doorsaan) of Cancel (Annuleren), en drukt u vervolgens op de  toets.

## Margin Top/Bottom (Marge boven/onder)





U kunt de bovenste en onderste marges van de kopie specificeren.

- Laad een document(en) met de afdrukkzijde omhoog en de bovenhoek eerst in de automatische documenttoevoer (ADF); of plaats een enkel document met de afdrukkzijde omlaag op de glasplaat en sluit de documentklep.

### Zie ook:

“Kopieën maken vanaf de automatische documenttoevoer (ADF)” op pagina 177

“Kopieën maken vanaf het documentglas” op pagina 175

- Druk op de  (**Copy**) toets.
- Selecteer Margin Top/Bottom (Marge boven/onder), en druk vervolgens op de  toets.
- Druk op de  of  toets of voer de gewenste waarde in met het numerieke toetsenbord en druk dan op de  toets.

<b>4mm*/0.2inch*</b>	Specificeer de waarde in stapjes van 1 mm/0,1 inch. Welke standaard fabrieksmenu-instelling wordt weergegeven, hangt af van de waarde die wordt geselecteerd voor mm / inch (mm/inch) onder het System Settings (Systeeminstellingen) menu. Zie “mm / inch (mm/inch)” op pagina 313 voor meer informatie.
<b>0 - 50mm/0.0 - 2.0inch</b>	

\* Standaard fabrieksmenu-instelling

- Pas andere kopieeropties inclusief het aantal kopieën, het kopieerformaat en de beeldkwaliteit indien nodig aan.

### Zie ook:

“Kopieeropties aanpassen” op pagina 178

6. Druk op de  (**Start**) toets om met kopiëren te beginnen.





## Margin Left/Right (Marge links/rechts)

U kunt de linker- en rechtermarges van de kopie specificeren.

1. Laad een document(en) met de afdrukzijde omhoog en de bovenhoek eerst in de automatische documenttoevoer (ADF); of plaats een enkel document met de afdrukzijde omlaag op de glasplaat en sluit de documentklep.

### Zie ook:

- “Kopieën maken vanaf de automatische documenttoevoer (ADF)” op pagina 177
- “Kopieën maken vanaf het documentglas” op pagina 175

2. Druk op de  (**Copy**) toets.
3. Selecteer Margin Left/Right (Marge links/rechts), en druk vervolgens op de  toets.
4. Druk op de  of  toets of voer de gewenste waarde in met het numerieke toetsenbord en druk dan op de  toets.

<b>4mm*/0.2inch*</b>	Specificeer de waarde in stapjes van 1 mm/0,1 inch. Welke standaard fabrieksmenu-instelling wordt weergegeven, hangt af van de waarde die wordt geselecteerd voor mm / inch (mm/inch) onder het System Settings (Systeeminstellingen) menu. Zie “mm / inch (mm/inch)” op pagina 313 voor meer informatie.
<b>0 - 50mm/0.0 - 2.0inch</b>	

\* Standaard fabrieksmenu-instelling

5. Pas andere kopieeropties inclusief het aantal kopieën, het kopieerformaat en de beeldkwaliteit indien nodig aan.

### Zie ook:

“Kopieeropties aanpassen” op pagina 178

6. Druk op de  (**Start**) toets om met kopiëren te beginnen.

## Margin Middle (Marge midden)

U kunt de middenmarge van de kopie specificeren.







1. Laad een document(en) met de afdrukzijde omhoog en de bovenhoek eerst in de automatische documenttoevoer (ADF); of plaats een enkel document met de afdrukzijde omlaag op de glasplaat en sluit de documentklep.

**Zie ook:**

“Kopieën maken vanaf de automatische documenttoevoer (ADF)” op pagina 177

“Kopieën maken vanaf het documentglas” op pagina 175

2. Druk op de  (**Copy**) toets.
3. Selecteer Margin Middle (Marge midden), en druk vervolgens op de  toets.
4. Druk op de  of  toets of voer de gewenste waarde in met het numerieke toetsenbord en druk dan op de  toets.

<b>0mm*/0.0inch*</b>	Specificeer de waarde in stapjes van 1 mm/0,1 inch. Welke standaard fabrieksmenu-instelling wordt weergegeven, hangt af van de waarde die wordt geselecteerd voor mm / inch (mm/inch) onder het System Settings (Systeeminstellingen) menu. Zie “mm / inch (mm/inch)” op pagina 313 voor meer informatie.
<b>0 - 50mm/0.0 - 2.0inch</b>	

\* Standaard fabrieksmenu-instelling

5. Pas andere kopieeropties inclusief het aantal kopieën, het kopieerformaat en de beeldkwaliteit indien nodig aan.

**Zie ook:**

“Kopieeropties aanpassen” op pagina 178

6. Druk op de  (**Start**) toets om met kopiëren te beginnen.

## Een ID-kaart kopiëren

U kunt de beide zijden van een ID-kaart kopiëren op één kant van een enkel vel papier in het originele formaat door ID Card Copy (Kopie ID-kaart) te selecteren op het bedieningspaneel.



**Opmerking:**

Indien de Service Lock (Functievergrendeling) instelling voor Copy (Kopie) is ingesteld op Password Locked (Wachtw.vergrend.), dient u het viercijferige wachtwoord in te vullen om de kopieerfunctie te kunnen gebruiken. Indien de Service Lock (Functievergrendeling) instelling voor Copy (Kopie) is ingesteld op Locked (Vergrendeld), dan wordt de kopieerfunctie uitgeschakeld en wordt het menu niet weergegeven op het LCD-paneel. Zie "Service Lock (Functievergrendeling)" op pagina 320 voor meer informatie.

1. Plaats de voorkant van een ID-kaart met de afdrukzijde omlaag op het documentglas en sluit de documentklep.

**Zie ook:**

"Kopieën maken vanaf het documentglas" op pagina 175

2. Druk op de  (**Copy**) toets.
3. Selecteer Multiple UP (N-op-1), en druk vervolgens op de  toets.
4. Selecteer ID Card Copy (Kopie ID-kaart), en druk vervolgens op de  toets.
5. Pas indien nodig andere kopieeropties aan inclusief de beeldkwaliteit.

**Zie ook:**

"Kopieeropties aanpassen" op pagina 178

6. Druk op de  (**Start**) toets om met kopiëren te beginnen.

Als het scannen is voltooid, verzoekt het LCD-paneel u om een andere pagina. Selecteer Yes (Ja) of No (Nee), en druk op de  toets.





7. Draai de ID-kaart om en druk op de  (**Start**) toets om het kopiëren van de andere kant te starten.

---

## De standaard kopieerinstellingen wijzigen

U kunt de standaardkopieerinstellingen aanpassen met de menu-items die het vaakst gebruikt.

1. Druk op de **System** toets.
2. Selecteer Defaults Settings (Standaardinstellingen), en druk vervolgens op de  toets.

3. Selecteer `Copy Defaults` (Standaardinst. Kopiëren), en druk vervolgens op de  toets.
4. Selecteer het gewenste menu-item en druk dan op de  toets.
5. Selecteer de gewenste instelling of voer de waarde in met het numerieke toetsenbord en druk dan op de  toets.
6. Herhaal zo nodig stappen 4 en 5.
7. Om te stoppen met het wijzigen van de standaardinstellingen, houdt u de  (**Back**) toets ingedrukt tot het LCD-paneel `Select Function` (Functie selecteren) toont.

## Hoofdstuk 7

### Scannen

#### Overzicht scannen

**Opmerking:**

*Indien de Service Lock (Functievergrendeling) instelling voor Scan is ingesteld op Password Locked (Wachtw.vergrend.), dient u het viercijferige wachtwoord in te vullen om de scanfunctie te kunnen gebruiken. Indien de Service Lock (Functievergrendeling) instelling is ingesteld op Locked (Vergrendeld), dan wordt de scanfunctie uitgeschakeld en wordt het menu niet weergegeven op het LCD-paneel. Zie "Service Lock (Functievergrendeling)" op pagina 320 voor meer informatie.*

U kunt uw printer gebruiken om afbeeldingen en tekst te veranderen in bewerkbare afbeeldingen op uw computer.

De resolutie-instelling voor scannen hangt van het scanbrontype en hoe u van plan bent de gescande afbeelding of het document te gebruiken op uw computer. Gebruik deze aanbevolen instellingen voor de beste resultaten.

Scanbrontype	Resolution (Resolutie)
Documenten	300 dpi zwart/wit of 200 dpi grijschalen of kleur
Documenten van slechte kwaliteit of die een kleine tekst bevatten	400 dpi zwart/wit of 300 dpi grijschalen
Foto's en afbeeldingen	100–200 dpi kleur of 200 dpi grijschalen
Afbeeldingen voor een inkjetprinter	150-300 dpi
Afbeeldingen voor een hoge resolutieprinter	300-600 dpi

Hoger scannen dan deze aanbevolen resoluties kan het vermogen van deze toepassing overschrijden. Indien u een andere resolutie wenst dan de aanbevolen resoluties uit bovenstaande tabel, dient u het formaat van de afbeelding te verkleinen door een voorbeeld te bekijken (of een scanvoorbeeld te maken) en deze bij te snijden voordat u de afbeelding scant.

#### Scannen naar een via USB aangesloten computer

U kunt uw printer aansluiten op een computer met een USB-kabel en de printer als scanner gebruiken.



## Het bedieningspaneel gebruiken

De volgende procedure gebruikt Windows 7 als een voorbeeld.

### Opmerking:

- Zorg dat uw computer is aangesloten op de computer met een USB-kabel.
  - U moet de Express Scan Manager op uw computer gebruiken om de locatie van de gescande beeldbestanden te specificeren.
1. Laad een document(en) met de afdrukkzijde omhoog en de bovenhoek eerst in de automatische documenttoevoer (ADF); of plaats een enkel document met de afdrukkzijde omlaag op de glasplaat en sluit de documentklep.

### Zie ook:

- “Kopieën maken vanaf de automatische documenttoevoer (ADF)” op pagina 177
  - “Kopieën maken vanaf het documentglas” op pagina 175
2. Druk op de  (**Scan**) toets.
  3. Selecteer Scan to Computer(USB) (Scan naar computer(USB)), en druk vervolgens op de  toets.
  4. Pas de scanopties indien nodig aan.
  5. Druk op de  (**Start**) toets.

Een gescand afbeeldingsbestand wordt gegenereerd.

### Opmerking:

Indien een dialoogvenster verschijnt op uw computer voor het selecteren van programma's, selecteer dan **Express Scan Manager-Btype**, en klik vervolgens op **OK**. Als u eenmaal hebt gekozen voor het keuzevakje **Always use this program for this action (Voor deze actie altijd dit programma gebruiken)** bij het selecteren van **Express Scan Manager-Btype** wordt de geselecteerde toepassing automatisch gebruikt zonder het programmakeuzevenster te tonen.

### Zie ook:

“Express Scan Manager” op pagina 38

## De TWAIN Driver gebruiken

Uw printer ondersteunt de Tool Without An Interesting Name (TWAIN) driver voor het scannen van afbeeldingen. TWAIN is een van de standaard componenten die worden geleverd bij Microsoft® Windows® XP, Windows Server® 2003, Windows Server 2008, Windows Server 2008 R2, Windows Vista®, Windows 7, en Mac OS® X 10.5/10.6, en werkt met verschillende scanners. De volgende procedure gebruikt Windows 7 als een voorbeeld.

### Opmerking:

- Zorg dat uw computer is aangesloten op de computer met een USB-kabel.
- Als u de printer als een netwerkprinter gebruikt, kunt u ook document(en) scannen via een netwerk in plaats van met de USB-kabel.

De volgende procedure voor het scannen van een afbeelding gebruikt de Microsoft Clip Organizer (Microsoft Mediagalerie) op Windows 7 als een voorbeeld.

1. Laad een document(en) met de afdrukkzijde omhoog en de bovenhoek eerst in de automatische documenttoevoer (ADF); of plaats een enkel document met de afdrukkzijde omlaag op de glasplaat en sluit de documentklep.

### Zie ook:

- “Kopieën maken vanaf de automatische documenttoevoer (ADF)” op pagina 177
  - “Kopieën maken vanaf het documentglas” op pagina 175
2. Klik op **Start — All Programs (Alle programma's) — Microsoft Office — Microsoft Office 2010 Tools (Microsoft Office 2010-hulpprogramma's) — Microsoft Clip Organizer (Microsoft Mediagalerie)**.
  3. Klik op **File (Bestand) — Add Clips to Organizer (Clips aan organizer toevoegen) — From Scanner or Camera (Van scanner naar camera)**.
  4. In het **Insert Picture from Scanner or Camera (Afbeelding van scanner of computer invoegen)** onder **Device (Apparaat)**, selecteert u het TWAIN-apparaat.
  5. Klik op **Custom Insert (Aangepast)**.
  6. Selecteer uw scanvoorkeuren en klik op **Preview (Voorvertoning)** om de voorbeeldafbeelding weer te geven.

**Opmerking:**

**Preview (Voorvertoning)** is grijsgemaakt en uitgeschakeld wanneer u **Document Feeder Tray (Documentinvoerlade)** bij **Scan From (Scannen vanaf)** selecteert.

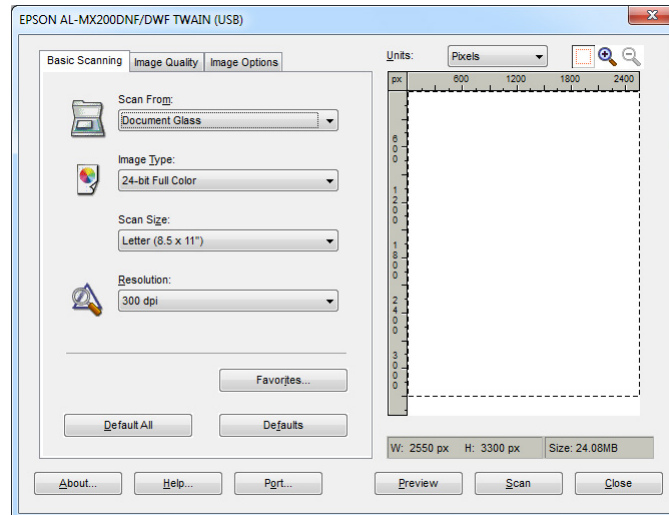

7. Selecteer de gewenste eigenschappen op de tabbladen **Image Quality (Afdrukkwaliteit)** en **Image Options (Beeldopties)**.
8. Klik op **Scan (Scannen)** om te starten met scannen.

Een gescand afbeeldingsbestand wordt gegenereerd.

## De WIA Driver gebruiken

Uw printer ondersteunt ook de Windows Image Acquisition (WIA) driver voor het scannen van afbeeldingen. WIA is een van de standaard onderdelen geleverd bij Windows XP en latere besturingssystemen en werkt met digitale camera's en scanners. In tegenstelling tot de TWAIN driver kunt u met de WIA driver een afbeelding scannen en deze makkelijk manipuleren zonder het gebruik van aanvullende software.

De volgende procedure gebruikt Windows 7 als een voorbeeld.

**Opmerking:**

Zorg dat uw computer is aangesloten op de computer met de USB-kabel.

1. Laad een document(en) met de afdrukzijde omhoog en de bovenhoek eerst in de automatische documenttoevoer (ADF); of plaats een enkel document met de afdrukzijde omlaag op de glasplaat en sluit de documentklep.

**Zie ook:**

❑ “Kopieën maken vanaf de automatische documenttoevoer (ADF)” op pagina 177

❑ “Kopieën maken vanaf het documentglas” op pagina 175

2. Start de tekensoftware zoals Paint.

**Opmerking:**

Gebruik Windows Photo Gallery in plaats van Paint bij Windows Vista.

3. Klik op de **Paint** toets — **From scanner or camera (Van scanner of camera)**.

Het WIA-venster verschijnt.

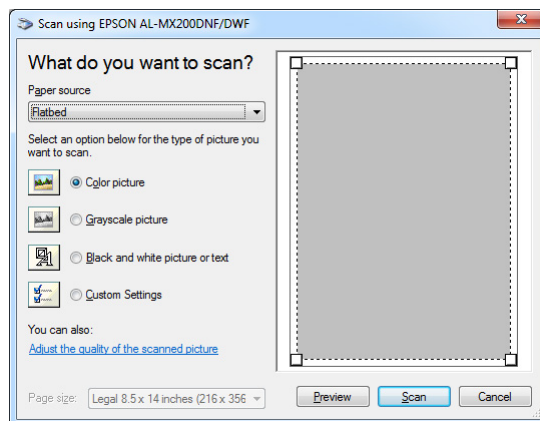

4. Selecteer uw scanvoorkeuren en klik op **Adjust the quality of the scanned picture (De kwaliteit van de gescande afbeelding aanpassen)** voor het weergeven van het dialoogvenster **Advanced Properties (Geavanceerde eigenschappen)**.
5. Selecteer de gewenste eigenschappen inclusief helderheid en contrast en klik vervolgens op **OK**.
6. Klik op **Scan (Scannen)** om te starten met scannen.
7. Klik op de **Paint** toets — **Save as (Opslaan als)**.
8. Voer de naam van een afbeelding in en selecteer het bestandsformaat en de bestemming waar u de afbeelding wilt opslaan.



## Een scanner op het netwerk gebruiken

U kunt de printer aansluiten op een netwerk en de the Scan to Network (Scan naar netwerk) functie van de computer gebruiken om te scannen.

### Overzicht

Met de functie Scannen naar Server/Scannen naar Computer kunt u documenten scannen op de printer en de gescande documenten versturen naar een netwerkcomputer via het FTP of SMB protocol.

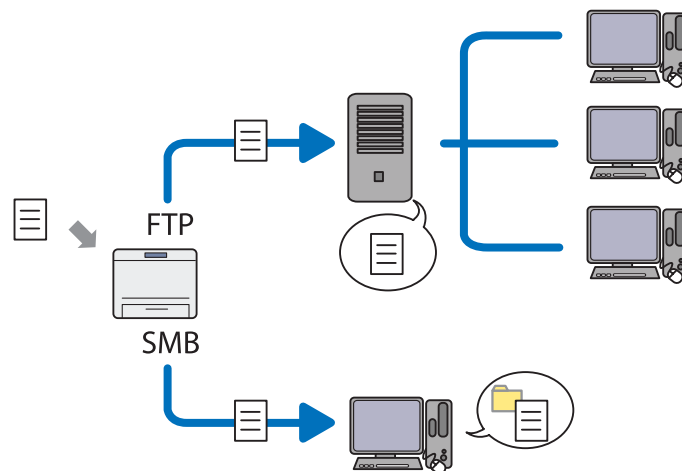

Wanneer u het FTP-protocol gebruikt, dient u een server te selecteren en een locatie te specificeren om de gescande documenten op te slaan via EpsonNet Config of Address Book Editor (Adresboek-editor).

Het volgende is vereist voor het gebruik van de functie Scan naar Server/Computer.

#### De SMB gebruiken

Uw computer moet op een van de volgende besturingssystemen werken en het delen van mappen hebben ingeschakeld.

Voor Mac OS X, is een gedeeld gebruikersaccount vereist op de Mac OS X.

- Windows Server 2003
- Windows Server 2008

- Windows Server 2008 R2
- Windows XP
- Windows Vista
- Windows 7
- Mac OS X 10.5/10.6/10.7
- De FTP gebruiken

Een van de volgende FTP-servers en een account bij de FTP-server (inlognaam en wachtwoord) zijn vereist.

- Windows Server 2003, Windows Server 2008, Windows Server 2008 R2, Windows Vista, of Windows 7

FTP service van Microsoft Internet Information Services 6.0

- Windows XP

FTP service van Microsoft Internet Information Server 3.0/4.0 of Internet Information Services 5.0/5.1

- Mac OS X

FTP-service van Mac OS X 10.5.8 - 10.6, 10.7

Voor informatie over het configureren van de FTP service neemt u contact op met de systeembeheerder.

Volg de onderstaande procedure voor het gebruik van de Scan to Network (Scan naar netwerk) functie.

“De inlognaam en het wachtwoord bevestigen” op pagina 203



“Specificeer een bestemming om de gescande documenten op te slaan” op pagina 205



“De printer configureren” op pagina 217



“Het gescande bestand naar het netwerk versturen” op pagina 224

## ***De inlognaam en het wachtwoord bevestigen***

### ***Bij gebruik van de SMB***

De functie Scannen naar server/scannen naar computer vereist een gebruikersinlogaccount met een geldige en niet-leeg wachtwoord voor authenticatie. Bevestig de inloggebruikersnaam en het wachtwoord.

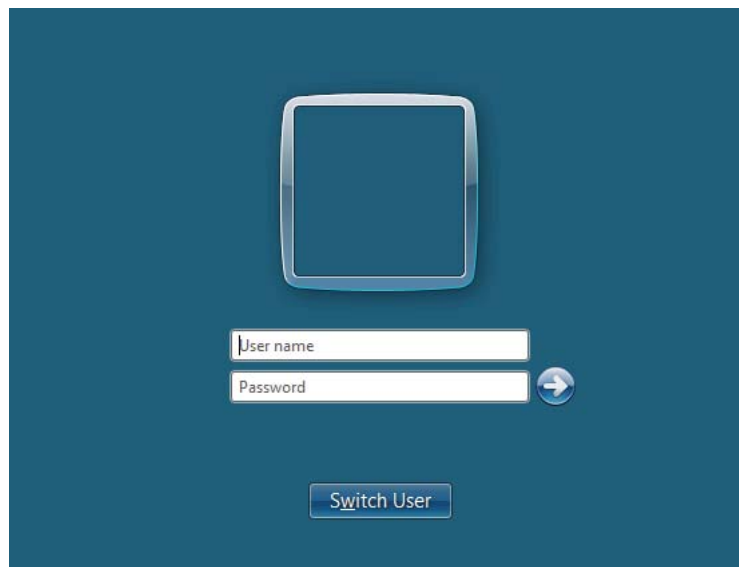

Indien u geen wachtwoord gebruikt voor de gebruikerlogin, dient u een wachtwoord aan te maken voor uw gebruikersinlogaccount met de volgende procedure.

*Voor Windows XP:*

1. Klik op **start — Control Panel (Configuratiescherm) — User Accounts (Gebruikersaccounts)**.
2. Klik op **Change an account (Een account wijzigen)**.
3. Uw account selecteren.
4. Klik op **Create a password (Een wachtwoord instellen)** en voeg een wachtwoord toe voor uw gebruikersinlogaccount.

*Voor Windows Server 2003:*

1. Klik op **Start — Administrative Tools (Systeembeheer) — Computer Management (Computerbeheer)**.
2. Klik op **Local Users and Groups (Lokale gebruikers en groepen)**.
3. Dubbelklik op **Users (Gebruikers)**.
4. Klik met uw rechtermuisknop op uw account en selecteer **Set Password (Wachtwoord instellen)**.

**Opmerking:**

Wanneer een waarschuwingsbericht verschijnt, bevestigt u het bericht en klikt u op **Proceed (Doorgaan)**.

5. Voeg een wachtwoord toe voor uw gebruikersinlogaccount.

*Voor Windows Vista en Windows 7:*

1. Klik op **Start — Control Panel (Configuratiescherm)**.
2. Klik op **User Accounts and Family Safety (Gebruikersaccounts en kinderbeveiliging)**.
3. Klik op **User Accounts (Gebruikersaccounts)**.
4. Klik op **Create a password for your account (Een wachtwoord instellen voor uw account)** en voeg een wachtwoord toe voor uw gebruikersinlogaccount.

Voor Windows Server 2008 en Windows Server 2008 R2:

1. Klik op **Start — Control Panel (Configuratiescherm)**.
2. Klik op **User Accounts (Gebruikersaccounts)**.
3. Klik op **User Accounts (Gebruikersaccounts)**.
4. Klik op **Create a password for your account (Een wachtwoord instellen voor uw account)** en voeg een wachtwoord toe voor uw gebruikersinlogaccount.

Voor Mac OS X 10.5/10.6/10.7

1. Klik op **System Preferences (Systeemvoorkeuren) — Accounts**.
2. Uw account selecteren.
3. Selecteer **Change Password (Wachtwoord wijzigen)**.
4. Vul een wachtwoord in voor uw gebruikersinlogaccount in **New Password (Nieuw wachtwoord) (New password (Nieuw wachtwoord))** voor Mac OS X 10.6).
5. Voer het wachtwoord opnieuw in, in **Verify (Bevestigen)**.
6. Klik op **Change Password (Wachtwoord wijzigen)**.

Nadat u een inloggebruikersnaam en wachtwoord heeft bevestigd, gaat u naar “Specificeer een bestemming om de gescande documenten op te slaan” op pagina 205.

### ***Bij gebruik van de FTP***

de functie Scannen naar computer/Scannen naar server vereist een gebruikersnaam en een wachtwoord. Neem contact op met uw systeembeheerder voor uw gebruikersnaam en wachtwoord.

## ***Specificeer een bestemming om de gescande documenten op te slaan***

### ***Bij gebruik van de SMB***

Stel een map op om het gescande document in op te slaan via de volgende procedure.

Voor Windows XP Home Edition:

1. Maak een map aan in de gewenste directory op uw computer (Voorbeeld van een mapnaam, **MyShare**).
2. Klik met uw rechtermuisknop op de map en selecteer **Proprieties (Eigenschappen)**.
3. Klik op het tabblad **Sharing (Delen)** en selecteer **Share this folder on the network (Deze map op het netwerk delen)**.
4. Vul een gedeelde naam in, in het vakje **Share name (Sharenaam)**.

**Opmerking:**

- Schrijf deze gedeelde naam op omdat u deze naam in de volgend instellingsprocedure zult gebruiken.

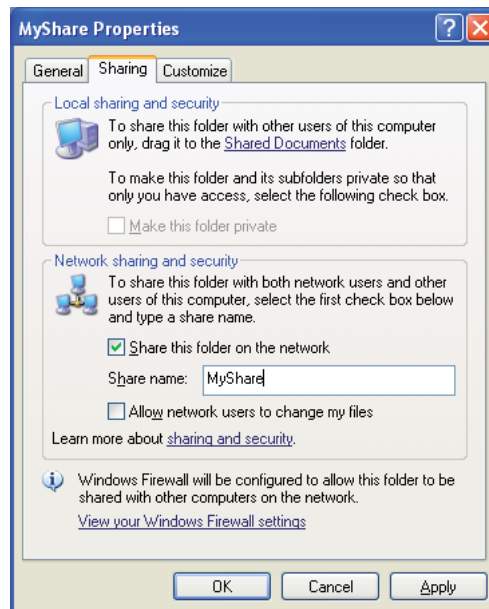

- ❑ Wanneer het volgende scherm verschijnt, klikt u op **If you understand the security risks but want to share files without running the wizard, click here (Klik hier als u het beveiligingsrisico kent maar bestanden wilt delen zonder de wizard te gebruiken)**, selecteer dan **Just enable file sharing (Bestandsdeling inschakelen)**, en klik vervolgens op **OK**.

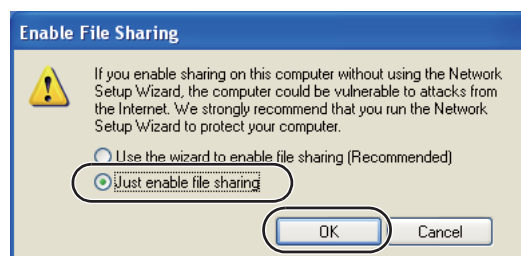
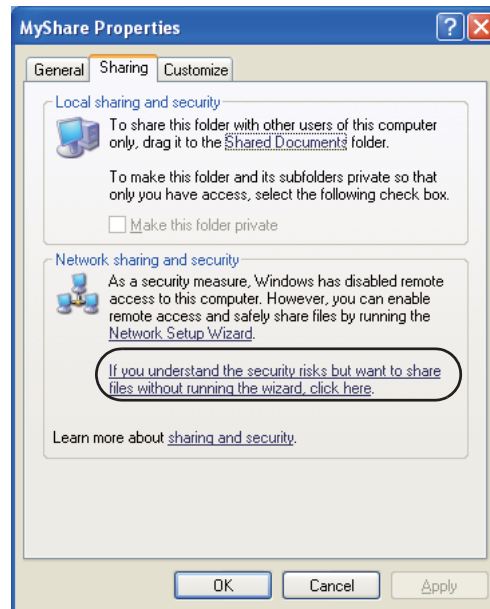

5. Selecteer **Allow network users to change my files (Netwerkgebruikers toestaan mijn bestanden te wijzigen)**.
6. Klik op **Apply (Toepassen)**, en klik dan op **OK**.

**Opmerking:**

Voor het toevoegen van submappen, maakt u nieuwe mappen aan in de deelmap die u heeft aangemaakt.

Voorbeeld: Mapnaam, **MyShare**, mapnaam tweede niveau: **MyPic**, mapnaam 3e niveau: **John**

U ziete nu **MyShare\MyPic\John** in uw directory

Ga naar “De printer configureren” op pagina 217 als u klaar bent met het aanmaken van de gedeelde map.

*Voor Windows XP Professional Edition:*

1. Maak een map aan in de gewenste directory op uw computer (Voorbeeld van een mapnaam, **MyShare**) en dubbelklik op de map.
2. Selecteer **Folder Options (Mapopties)** in **Tools (Extra)**.

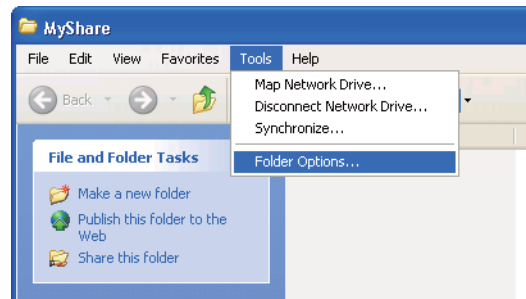

3. Klik op het tabblad **View (Weergeven)**, en deselecteer dan het keuzevakje **Use simple file sharing (Recommended) (Eenvoudige bestandsdeling gebruiken) (Aanbevolen)**.

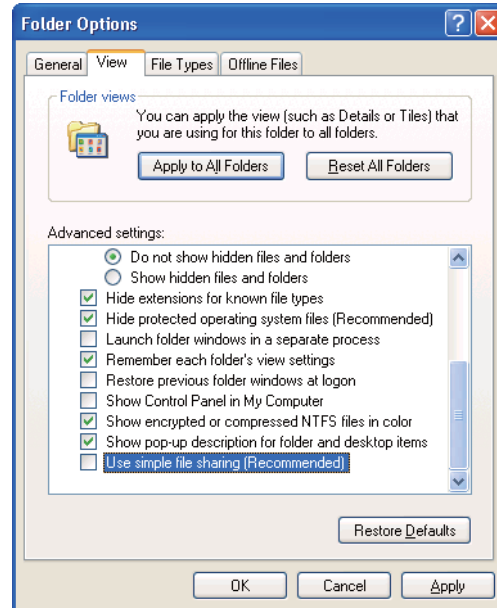

4. Klik op **OK**, en sluit dan het venster.
5. Klik met uw rechtermuisknop op de map en selecteer **Properties (Eigenschappen)**.



6. Selecteer het tabblad **Sharing (Delen)** en selecteer **Share this folder (Deze map delen)**.
7. Vul een gedeelde naam in, in het vakje **Share name (Sharenaam)**.

**Opmerking:**

Schrijf deze gedeelde naam op omdat u deze naam in de volgende instellingsprocedure zult gebruiken.

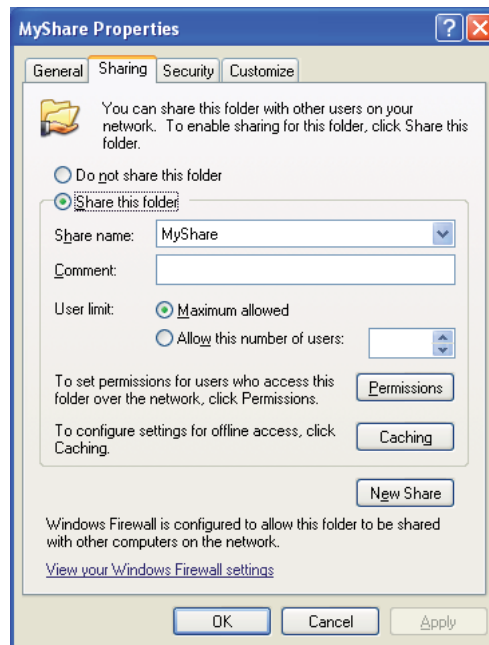

8. Klik op **Permissions (Machtigingen)** om een schrijfmachtiging voor deze map aan te maken.
9. Klik op **Add (Toevoegen)**.
10. Zoek de gebruikersinlognaam door te klikken op **Advanced (Geavanceerd)**, of voer de gebruikersinlognaam in, in het vakje **Enter the object names to select (Geef de objectnamen op)** en klik op **Check Names (Namen controleren)** om te bevestigen (Voorbeeld van een gebruikersinlognaam, **MySelf**).

**Opmerking:**

Gebruik niet **Everyone (Iedereen)** als gebruikersinlognaam.

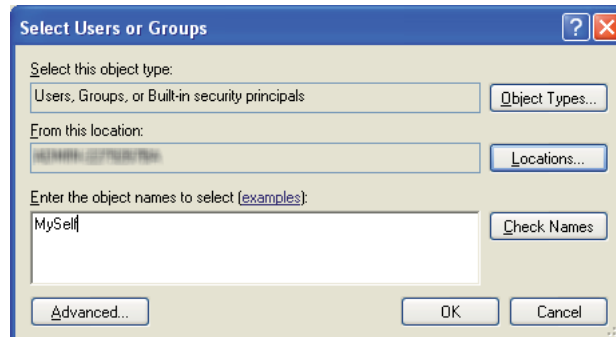

11. Klik op **OK**.
12. Klik op de gebruikersinlognaam die u zojuist heeft ingevoerd. Selecteer het keuzevakje **Full Control (Volledige bevoegdheid)**. Hiermee krijgt u toestemming om het document naar deze map te versturen.

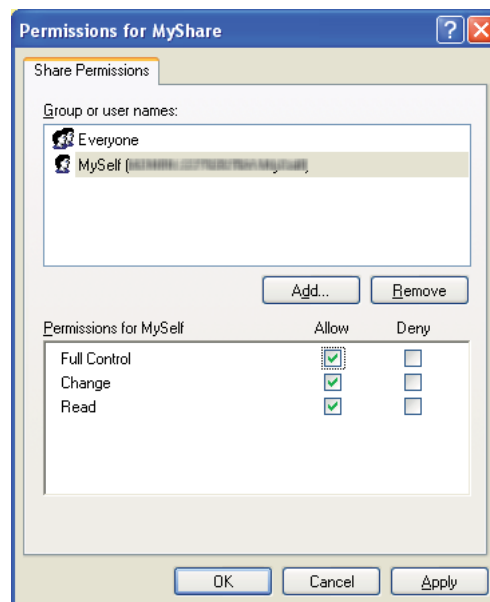

13. Klik op **OK**.
14. Klik op **Apply (Toepassen)**, en klik dan op **OK**.

**Opmerking:**

Voor het toevoegen van submappen, maakt u nieuwe mappen aan in de deelmap die u heeft aangemaakt.

Voorbeeld: Mapnaam: **MyShare**, mapnaam 2e niveau: **MyPic**, mapnaam 3e niveau: **John**

U ziet nu **MyShare\MyPic\John** in uw directory.

Ga naar “De printer configureren” op pagina 217 als u klaar bent met het aanmaken van de gedeelde map.

*Voor Windows Server 2003*

1. Maak een map aan in de gewenste directory op uw computer (Voorbeeld van een mapnaam, **MyShare**).
2. Klik met uw rechtermuisknop op de map en selecteer **Proprieties (Eigenschappen)**.
3. Klik op het tabblad **Sharing (Delen)** en selecteer **Share this folder (Deze map delen)**.
4. Vul een gedeelde naam in, in het vakje **Share name (Sharenaam)**.

**Opmerking:**

Noteer deze gedeelde naam omdat u deze naam in de volgende instellingsprocedure dient te gebruiken.

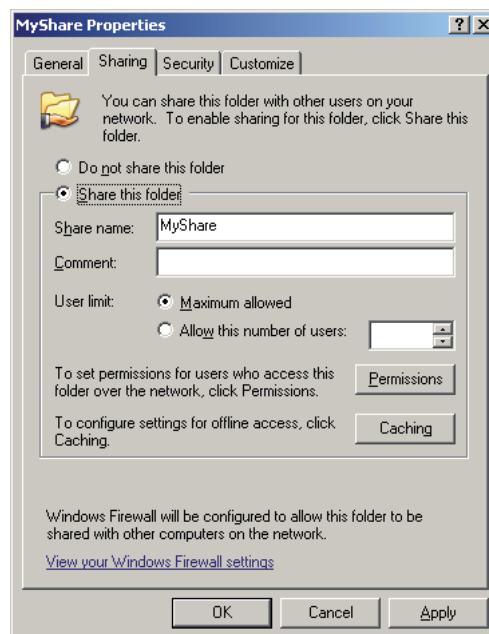

5. Klik op **Permissions (Machtigingen)** om een schrijfmachtiging voor deze map te geven.
6. Klik op **Add (Toevoegen)**.
7. Zoek de gebruikersinlognaam door te klikken op **Advanced (Geavanceerd)**, of voer de gebruikersinlognaam in, in het vakje **Enter the object names to select (Geef de objectnamen op)** en klik op **Check Names (Namen controleren)** om te bevestigen (Voorbeeld van een gebruikersinlognaam, **MySelf**).

**Opmerking:**

Gebruik niet **Everyone (Iedereen)** als gebruikersinlognaam.

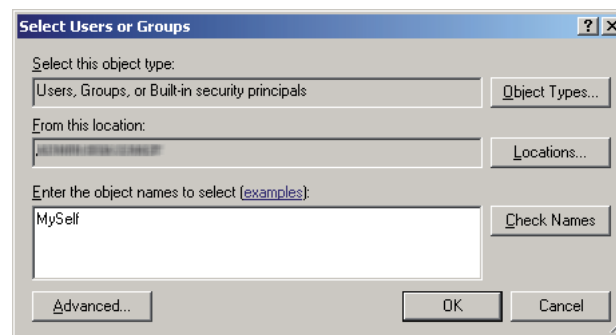

8. Klik op **OK**.

9. Klik op de gebruikersinlognaam die u zojuist heeft ingevoerd. Selecteer het keuzevakje **Full Control (Volledige bevoegdheid)**. Hiermee krijgt u toestemming om het document naar deze map te versturen.

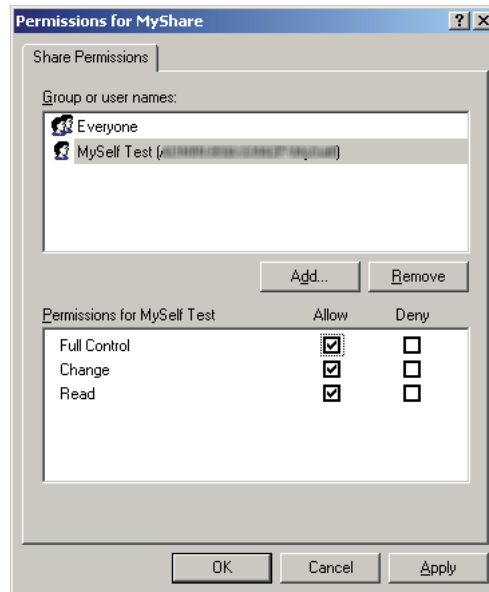

10. Klik op **OK**.
11. Configureer zo nodig, overige instellingen en klik op **Apply (Toepassen)** en klik vervolgens op **OK**.

**Opmerking:**

Voor het toevoegen van submappen, maakt u nieuwe mappen aan in de deelpmap die u heeft aangemaakt.

Voorbeeld: Mapnaam: **MyShare**, mapnaam 2e niveau: **MyPic**, mapnaam 3e niveau: **John**

U ziet nu **MyShare\MyPic\John** in uw directory.

Ga naar “De printer configureren” op pagina 217 als u klaar bent met het aanmaken van de gedeelde map.

*Voor Windows Vista, Windows 7, Windows Server 2008, Windows Server 2008 R2*

1. Maak een map aan in de gewenste directory op uw computer (Voorbeeld van een mapnaam, **MyShare**).
2. Klik met uw rechtermuisknop op de map en selecteer **Properties (Eigenschappen)**.

3. Klik op het tabblad **Sharing (Delen)** en selecteer vervolgens op **Advanced Sharing (Geavanceerd delen)**.

Voor Windows Vista, klik wanneer het dialoogvenster **User Account Control (Gebruikersaccountbeheer)** verschijnt op **Continue (Doorgaan)**.

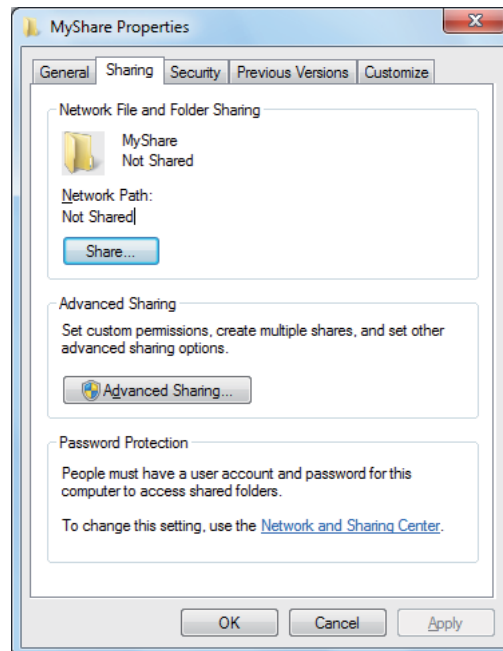

4. Vink het selectievakje **Share this folder (Deze map delen)** aan.
5. Vul een gedeelde naam in, in het vakje **Share name (Sharenaam)**.

**Opmerking:**

Noteer deze gedeelde naam omdat u deze naam in de volgende instellingsprocedure dient te gebruiken.

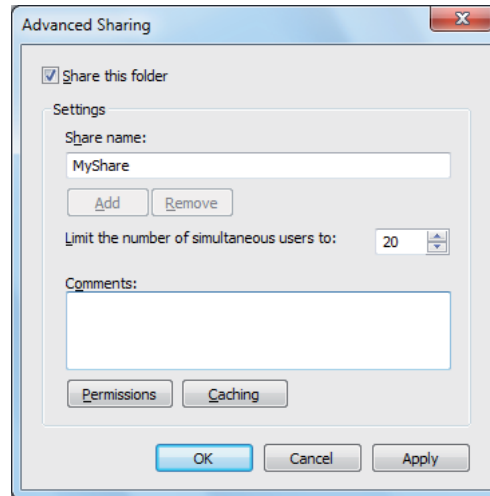

6. Klik op **Permissions (Machtigingen)** om een schrijfmachtiging voor deze map te geven.
7. Klik op **Add (Toevoegen)**.
8. Zoek de gebruikersinlognaam door te klikken op **Advanced (Geavanceerd)**, of voer de gebruikersinlognaam in, in het vakje **Enter the object names to select (Geef de objectnamen op)** en klik op **Check Names (Namen controleren)** om te bevestigen (Voorbeeld van een gebruikersinlognaam, **MySelf**).

**Opmerking:**

Gebruik niet **Everyone (Iedereen)** als gebruikersinlognaam.

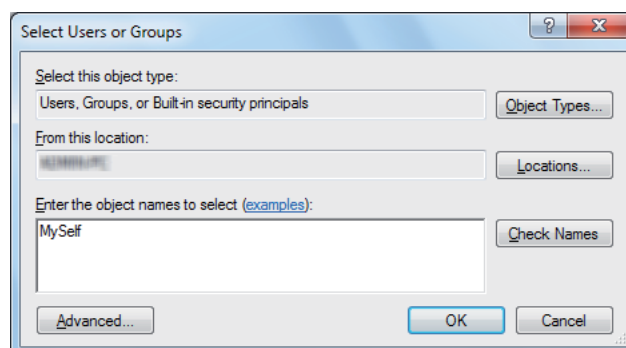

9. Klik op **OK**.

10. Klik op de gebruikersinlognaam die u zojuist heeft ingevoerd. Selecteer het keuzevakje **Full Control (Volledige bevoegdheid)**. Hiermee krijgt u toestemming om het document naar deze map te versturen.

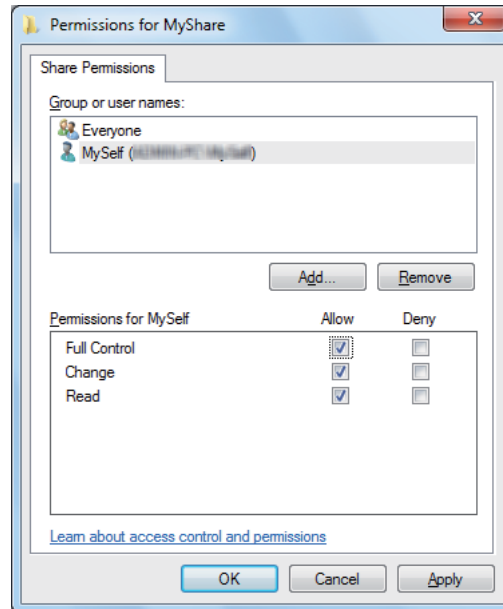

11. Klik op **OK**.
12. Klik op **OK** om het dialoogvenster **Advanced Sharing (Geavanceerd delen)** te verlaten.
13. Klik op **Close (Afsluiten)**.

**Opmerking:**

Voor het toevoegen van submappen, maakt u nieuwe mappen aan in de deelmap die u heeft aangemaakt.

Voorbeeld: Mapnaam: **MyShare**, mapnaam 2e niveau: **MyPic**, mapnaam 3e niveau: **John**  
U ziet nu **MyShareMyPicJohn** in uw directory.

Ga naar “De printer configureren” op pagina 217 als u klaar bent met het aanmaken van de gedeelde map.

Voor Mac OS X 10.5/10.6/10.7:

1. Maak een map aan in de gewenste directory op uw computer (Voorbeeld van een mapnaam, **MyShare**).



**Opmerking:**

*Noteer de mapnaam omdat u deze naam in de volgende instellingsprocedure dient te gebruiken.*

2. Selecteer de aangemaakte map en selecteer dan **Get Info (Info)** in het **File (Bestand)** menu.
3. Selecteer het keuzevakje **Shared Folder (Gedeelde map) (Shared folder (Gedeelde map)** voor Mac OS X 10.5).
4. Open **Sharing & Permissions (Delen en machtigingen)**.
5. Klik op het plus (+) teken.
6. Specificeer een account dat u wilt delen en klik dan op **Select (Selecteren)**.
7. Stel het **Privilege (Recht)** van het account in op **Read & Write (Lezen en schrijven)**.
8. Herhaal stappen 5 tot 7 zo nodig en sluit het venster.
9. Open **System Preferences (Systeemvoorkeuren)**, en klik dan op **Sharing (Delen)**.
10. Selecteer het keuzevakje **File Sharing (Bestand delen)** en klik op **Options (Opties)**.
11. Selecteer het keuzevakje **Share files and folders using SMB (Bestanden en mappen delen via SMB) (Share files and folders using SMB (Windows) (Bestanden en mappen delen via SMB (Windows))** voor Mac OS X 10.5) en uw accountnaam.
12. Voer uw wachtwoord in, en klik dan op **OK**.
13. Klik op **Done (Gereed)**.

**Bij gebruik van de FTP**

Stel een bestemming op om het gescande document in op te slaan via de EpsonNet Config. Om een bestemming in te stellen via EpsonNet Config, zie “Gebruiken EpsonNet Config” op pagina 218

**De printer configureren**

U kunt de printerinstellingen configureren om de functie Scannen naar Server/Computer te gebruiken met het EpsonNet Config of Address Book Editor (Adresboek-editor).

De volgende procedure gebruikt Windows 7 als een voorbeeld.

## Gebruiken EpsonNet Config

1. Uw webbrowser lanceren.
2. Voer het IP-adres van de printer in de adresbalk in, en druk dan op de **Enter** toets.

EpsonNet Config verschijnt op uw browser.

### Opmerking:

Voor informatie over het controleren van het IP-adres van de printer, zie “De IP-instellingen verifiëren” op pagina 48

3. Klik op het tabblad **Address Book (Adressebog)**.

Als een gebruikersnaam en een wachtwoord worden gevraagd, vul dan de juiste gebruikersnaam en wachtwoord in.

### Opmerking:

De standaard gebruikers-ID en wachtwoord zijn beide leeg (LEEG).



4. Onder **Network Scan (Comp./Serv.) (Netværksscan (comp./serv.))**, klikt u op **Computer/Server Address Book (Computer/serveradr.bog)**.

5. Selecteer een ongebruikt nummer en klik op **Add (Tilføj)**.

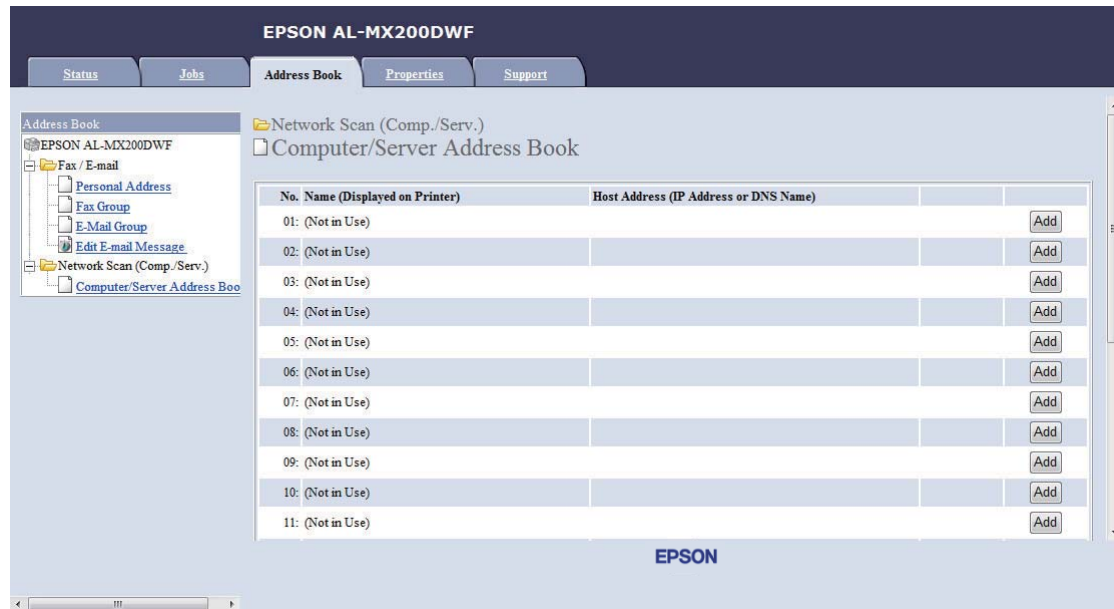

De **Add Network Scan Address (Tilføj netværksscanadr.)** pagina verschijnt.

No.	01
1— Name (Displayed on Printer)	<input type="text"/>
2— Network Type	* Sever FTP <input type="button" value="v"/>
3— Host Address (IP Address or DNS Name)	<input type="text"/>
4— Port Number	<input type="text"/> FTP(21, 5000 - 65535), SMB(139, 5000 - 65535)
5— Login Name (if required by host)	<input type="text"/>
6— Login Password	<input type="text"/>
7— Re-enter Password	<input type="text"/>
8— Name of Shared Directory	<input type="text"/>
	e.g. SMB(Share, Sharedfolder)
9— Subdirectory Path (optional)	<input type="text"/>

Vul de informatie als volgt in om de velden in te vullen:

1	<b>Name (Displayed on Printer) (Navn (vist på printer))</b>	Vul een vriendelijke naam in die u wilt laten verschijnen op het Address Book (Adresboek).
---	-------------------------------------------------------------	--------------------------------------------------------------------------------------------

2	<b>Network Type (Netwerktype)</b>	<p>Selecteer <b>Server FTP</b> om een FTP-server te gebruiken.</p> <p>Selecteer <b>Computer SMB</b> om gescande documenten op te slaan in een gedeelde map op uw computer.</p>
3	<b>Host Address (IP Address or DNS Name) (Hostadresse (IP-adresse eller DNS-navn))</b>	<p>Vul de naam of het IP-adres van de FTP-server of uw computer in.</p> <p>Het volgende zijn voorbeelden:</p> <p><input type="checkbox"/> Voor <b>Server FTP</b>:          Servernaam: myhost.voorbeeld.com          (myhost: hostnaam, voorbeeld.com: domeinnaam)          IP-adres: 192.168.1.100</p> <p><input type="checkbox"/> Voor <b>Computer SMB</b>:          Servernaam: myhost          IP-adres: 192.168.1.100</p>
4	<b>Port Number (Poortnummer)</b>	<p>Voer het serverpoortnummer in. Indien u niet zeker bent, kunt u een standaard waarde invullen van 21 voor FTP en 139 voor SMB.</p>
5	<b>Login Name (if required by host) (Loginnavn (hvis krævet af host))</b>	<p>Vul de gebruikersaccountnaam in die toegang heeft tot de gedeelde map op uw computer of de FTP server.</p>
6	<b>Login Password (Loginadgangskode)</b>	<p>Voer het wachtwoord voor de bovenstaande inlognaam in.</p> <p><b>Opmerking:</b>          U kunt geen leeg wachtwoord gebruiken voor de functie Scannen naar computer. Zorg ervoor dat u een geldig wachtwoord heeft voor het gebruikerinlogaccount. (Zie "De inlognaam en het wachtwoord bevestigen" op pagina 203 voor informatie over het toevoegen van een wachtwoord voor uw gebruikersinlogaccount.)</p>
7	<b>Re-enter Password (Toegangskode opnieuw invoeren)</b>	<p>Voer uw wachtwoord opnieuw in.</p>
8	<b>Name of Shared Directory (Navn på delt bibliotek)</b>	<p>Uitsluitend voor <b>Computer SMB</b>.</p> <p>Vul de naam in van de gedeelde map op uw computer waar u de gescande documenten wilt opslaan.</p>

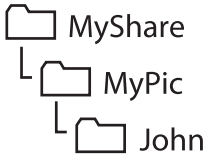
9	<b>Subdirectory Path (optional) (Sti til underbibliotek (valgfrit))</b>	<p>Voor <b>Computer SMB</b></p> <p>Om gescande documenten eenvoudigweg op te slaan in de gedeelde map die is gespecificeerd voor <b>Name of Shared Directory (Navn på delt bibliotek)</b>, laat u dit veld leeg.</p> <p>Om gescande documenten op te slaan in een submap binnen de gedeelde map, vult u het pad in naar de submap zoals afgebeeld in het voorbeeld hieronder.</p> <p>Voorbeeld: Gedeelde mapnaam: <b>MyShare</b>, mapnaam 2e niveau: <b>MyPic</b>, mapnaam 3e niveau: <b>John</b></p> <p>U ziet nu <b>MyShare\MyPic\John</b> in uw directory.</p> <div style="text-align: center;">  <pre> graph TD     MS[MyShare] --&gt; MP[MyPic]     MP --&gt; J[John] </pre> </div> <p>In dit geval, vult u voor <b>Subdirectory Path (optional) (Sti til underbibliotek (valgfrit))</b> het volgende in:</p> <p><b>\MyPic\John</b></p> <p>Voor <b>Server FTP</b></p> <p>Vul het pad in naar de FTP-server waar u de gescande documenten wilt opslaan.</p>
---	-------------------------------------------------------------------------	---------------------------------------------------------------------------------------------------------------------------------------------------------------------------------------------------------------------------------------------------------------------------------------------------------------------------------------------------------------------------------------------------------------------------------------------------------------------------------------------------------------------------------------------------------------------------------------------------------------------------------------------------------------------------------------------------------------------------------------------------------------------------------------------------------------------------------------------------------------------------------------------------------------------------------------------------------------------------------------------------------------------------------------------------

Ga naar “Het gescande bestand naar het netwerk versturen” op pagina 224 als u klaar bent met het configureren van de printer.

### **Gebruikmaken van Address Book Editor (Adresboek-editor)**

1. Klik op **Start — All Programs (Alle programma's) — EPSON — Uw printer — Address Book Editor (Adresboek-editor)**.

#### **Opmerking:**

- Het venster voor het selecteren van een apparaat verschijnt, als de meervoudige fax drivers worden geïnstalleerd op uw computer. In dit geval klikt u op de naam van de gewenste printer die staat vermeld in **Device Name (Apparaatnaam)**.*
  - Het **Enter Password (Voer wachtwoord in)** venster verschijnt wanneer Panel Lock Set (Paneelverser. instellen) is ingesteld op Enable (Inschakelen). In dit geval voert u het wachtwoord in dat u heeft opgegeven, en klikt u op **OK**.*
2. Klik op **OK** op het berichtenvenster “Retrieval Successful (Ophalen gelukt)”.

3. Klik op **Tool (Extra) — New (Device Address Book) (Nieuw (Apparaat-adresboek)) — Server.**

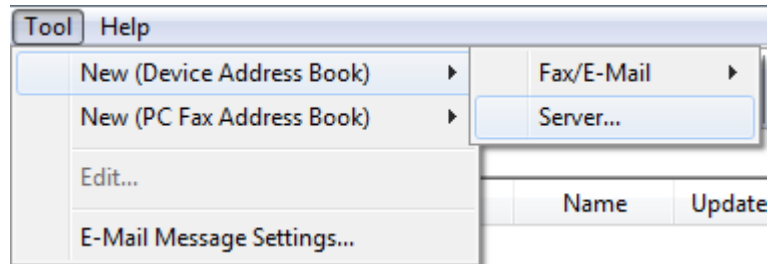

Het dialoogvenster **Server Address (Serveradres)** verschijnt.

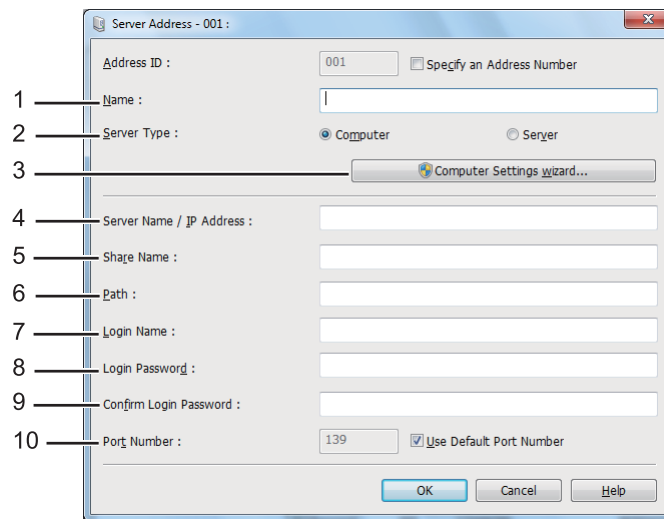

Vul de informatie als volgt in om de velden in te vullen:

1	<b>Name (Naam)</b>	Vul een vriendelijke naam in die u wilt laten verschijnen op het Address Book (Adresboek).
2	<b>Server Type (Servertype)</b>	Selecteer <b>Computer</b> om gescande documenten op te slaan in een gedeelde map op uw computer. Selecteer <b>Server</b> om een FTP-server te gebruiken.
3	<b>Computer Settings Wizard (Wizard Adresinstellingen)</b>	Uitsluitend voor <b>Computer</b> . Door te klikken op de toets wordt het wizardscherm geopend dat u door verschillende stappen zal leiden. Als u klaar bent met de stappen in de wizard, worden de instellingen voor <b>Server Address (Serveradres)</b> automatisch geconfigureerd. Voor meer informatie, klik op <b>Help</b> .

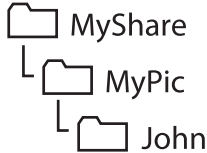
4	<b>Server Name/IP Address (Servernaam / IP-adres)</b>	<p>Vul de naam of het IP-adres van de FTP-server of uw computer in.</p> <p>Het volgende zijn voorbeelden:</p> <p><input type="checkbox"/> Voor <b>Computer</b>:          Servernaam: myhost          IP-adres: 192.168.1.100</p> <p><input type="checkbox"/> Voor <b>Server</b>:          Servernaam: myhost.voorbeeld.com          (myhost: hostnaam, voorbeeld.com: domeinnaam)          IP-adres: 192.168.1.100</p>
5	<b>Share Name (Fællesnavn)</b>	<p>Uitsluitend voor <b>Computer</b>.</p> <p>Vul de naam van de gedeelde map in op uw computer.</p>
6	<b>Path (Pad)</b>	<p>Voor <b>Computer</b></p> <p>Om gescande documenten eenvoudigweg op te slaan in de gedeelde map die is gespecificeerd voor <b>Share Name (Fællesnavn)</b>, laat u dit veld leeg.</p> <p>Om gescande documenten op te slaan in een submap binnen de gedeelde map, vult u het pad in naar de submap zoals afgebeeld in het voorbeeld hieronder.</p> <p>Voorbeeld: Gedeelde mapnaam: <b>MyShare</b>, mapnaam 2e niveau: <b>MyPic</b>, mapnaam 3e niveau: <b>John</b></p> <p>U ziet nu <b>MyShare\MyPic\John</b> in uw directory.</p> <div style="text-align: center;">  <pre> graph TD     MS[MyShare] --- MP[MyPic]     MP --- J[John]           </pre> </div> <p>In dit geval, vult u voor <b>Path (Pad)</b> het volgende in:  <b>\MyPic\John</b></p> <p>Voor <b>Server</b></p> <p>Vul het pad in naar de FTP-server waar u de gescande documenten wilt opslaan.</p>
7	<b>Login Name (Aanmeldingsnaam)</b>	<p>Vul de gebruikersaccountnaam in die toegang heeft tot de gedeelde map op uw computer of de FTP server.</p>
8	<b>Login Password (Loginadgangskode)</b>	<p>Voer het wachtwoord voor de bovenstaande inlognaam in.</p> <p><b>Opmerking:</b>          U kunt geen leeg wachtwoord gebruiken voor de functie Scannen naar server/ Scannen naar computer. Zorg ervoor dat u een geldig wachtwoord heeft voor het gebruikerinlogaccount. (Zie "De inlognaam en het wachtwoord bevestigen" op pagina 203 voor informatie over het toevoegen van een wachtwoord voor uw gebruikersinlogaccount.)</p>

9	<b>Confirm Login Password (Aanmeldingswachtwoord bevestigen)</b>	Voer uw wachtwoord opnieuw in.
10	<b>Port Number (Poortnummer)</b>	Voer het poortnummer in. Indien u niet zeker bent, kunt u een standaard waarde invullen van 139 voor SMB en 21 voor FTP.





Ga naar “Het gescande bestand naar het netwerk versturen” op pagina 224 als u klaar bent met het configureren van de printer.

## ***Het gescande bestand naar het netwerk versturen***

1. Laad een document(en) met de afdrukzijde omhoog en de bovenhoek eerst in de automatische documenttoevoer (ADF); of plaats een enkel document met de afdrukzijde omlaag op de glasplaat en sluit de documentklep.

### ***Zie ook:***

- “Kopieën maken vanaf de automatische documenttoevoer (ADF)” op pagina 177
- “Kopieën maken vanaf het documentglas” op pagina 175

2. Druk op de  (**Scan**) toets.
3. Selecteer Scan to Network (Scan naar netwerk), en druk vervolgens op de  toets.
4. Selecteer Scan to (Scan naar), en druk vervolgens op de  toets.
5. Selecteer Computer(Network) (Computer (netw.)), Server(FTP) (Server (FTP)), of Search Address Book (Zoeken in Adresboek) en druk vervolgens op de -toets.

Computer(Network) (Computer (netw.)): slaat gescande documenten op de computer op via het SMB-protocol.

Server(FTP) (Server (FTP)): slaat gescande documenten op de computer op via het FTP-protocol.

Search Address Book (Zoeken in Adresboek): selecteer het serveradres dat staat geregistreerd in het Address Book (Adresboek).

6. Selecteer een bestemming voor het opslaan van de gescande documenten en druk dan op de  toets.



7. Pas de scanopties indien nodig aan.
8. Druk op de  (**Start**) toets om een bestand dat gescande document(en) bevat te versturen.

---

## Scannen naar een USB-opslagapparaat

Met de functie Scan to USB Memory (Scan naar USB-geheugen) kunt u documenten scannen en de gescande gegevens opslaan op een USB-opslagapparaat. Voor het scannen van documenten en om ze op te slaan volgt u de onderstaande stappen:



1. Laad een document(en) met de afdrukkzijde omhoog en de bovenhoek eerst in de automatische documenttoevoer (ADF); of plaats een enkel document met de afdrukkzijde omlaag op de glasplaat en sluit de documentklep.

### Zie ook:

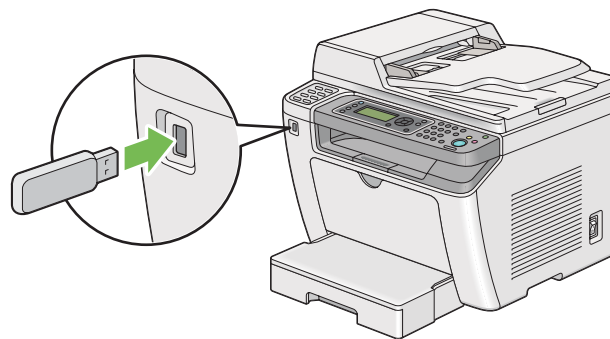
- “Kopieën maken vanaf de automatische documenttoevoer (ADF)” op pagina 177
  - “Kopieën maken vanaf het documentglas” op pagina 175
2. Plaats een USB-opslagapparaat in de USB-poort aan de voorkant van uw printer.



USB Memory (USB-geheugen) verschijnt.

3. Selecteer Scan to (Scan naar), en druk vervolgens op de  toets.
4. Selecteer Save to USB Drive (Opslaan op USB-ten) of een map om een bestand op te slaan en druk dan op de  toets.
5. Selecteer de scanopties zoals vereist.

6. Druk op de  (**Start**) toets.

Als de scan is voltooid, verzoekt het LCD-paneel u om een andere pagina. Selecteer No (Nee) of Yes (Ja), en druk op de  toets.

Indien u Yes (Ja) heeft geselecteerd, selecteert u Continue (Doorsaan) of Cancel (Annuleren), en drukt u vervolgens op de  toets.

---

## **Een e-mail versturen met het gescand bestand**

Wanneer u een e-mail verstuurd met het gescande beeld vanaf uw printer, is het handiger als u een adresboek heeft. U kunt dit adresboek aanmaken met EpsonNet Config. Zie “Een invoerwaarde toevoegen aan het Address Book (Adressebog)” op pagina 226 voor meer informatie.

## **Een invoerwaarde toevoegen aan het Address Book (Adressebog)**

De volgende procedure gebruikt Windows 7 als een voorbeeld.

1. Uw webbrowser lanceren.
2. Voer het IP-adres van de printer in de adresbalk in, en druk dan op de **Enter** toets.

EpsonNet Config. verschijnt op uw browser.

**Opmerking:**

*Voor informatie over het controleren van het IP-adres van de printer, zie “De IP-instellingen verifiëren” op pagina 48*

3. Klik op het tabblad **Address Book (Adressebog)**.

Als een gebruikersnaam en een wachtwoord worden gevraagd, vul dan de juiste gebruikersnaam en wachtwoord in.

**Opmerking:**

*De standaard gebruikers-ID en wachtwoord zijn beide leeg (LEEG).*

4. Onder **Fax / E-mail (Fax/e-mail)**, klikt u op **Personal Address (Persoonlijk adres)**.



5. Selecteer een ongebruikt nummer en klik op **Add (Tilføj)**.

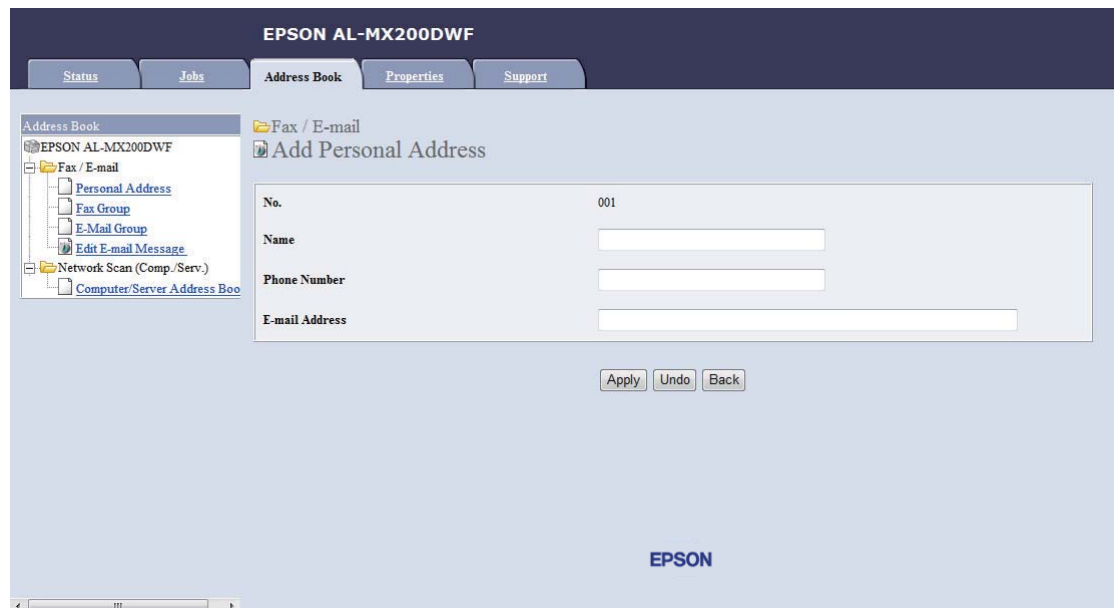

De **Add Personal Address (Tilføj personlig adresse)** pagina verschijnt.

6. Vul een naam, een telefoonnummer en een e-mailadres in, in de velden **Name (Naam)**, **Phone Number (Telefoonnummer)** en **E-mail Address (E-mailadresse)**.
7. Klik op de toets **Apply (Anvend)**.

## **Een SMTP-server configureren**

Om de functie Scan to E-Mail (Scan naar e-mail) te gebruiken, dient u eerst uw SMTP (Simple Mail Transfer Protocol) serverinformatie in te stellen. SMTP is een protocol voor het versturen van e-mail.

De volgende procedure gebruikt Windows 7 als een voorbeeld.

1. Uw webbrowser lanceren.
2. Voer het IP-adres van de printer in de adresbalk in, en druk dan op de **Enter** toets.

EpsonNet Config. verschijnt op uw browser.

### **Opmerking:**

*Voor informatie over het controleren van het IP-adres van de printer, zie “De IP-instellingen verifiëren” op pagina 48*

3. Klik op het tabblad **Properties (Eigenschappen)**.

- Klik op **Port Status (Poortstatus)**.

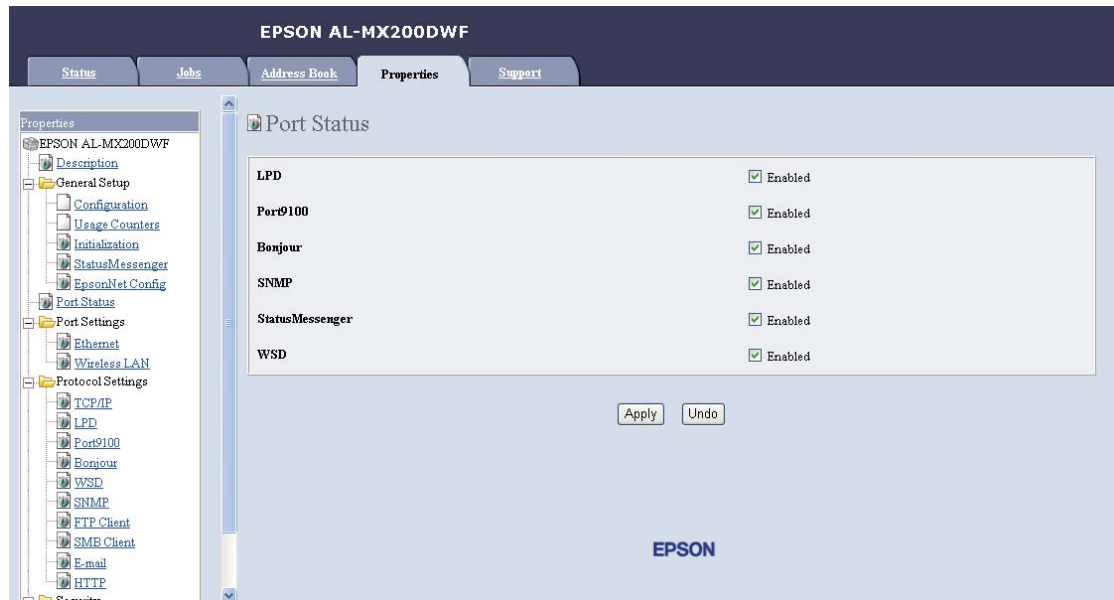

- Zorg ervoor dat het vakje **Enabled (Ingeschakeld)** voor **SNMP** is aangevinkt.
- Onder **Protocol Settings (Protocolinstellingen)**, klikt u op **E-mail**.

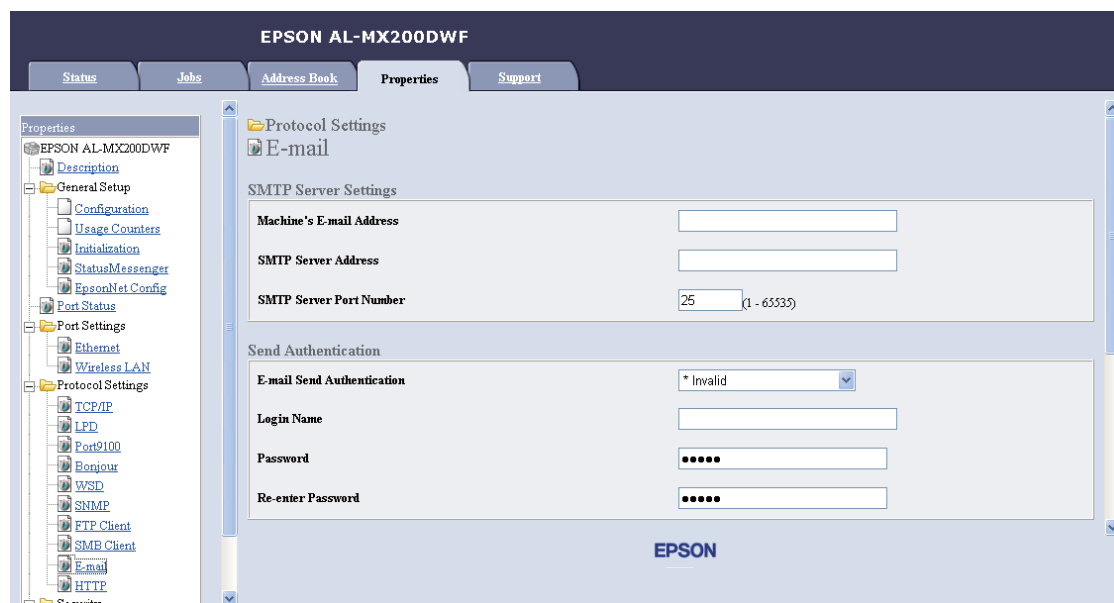

- Voer uw e-mailinstellingen in, en klik dan op **Apply (Anvend)**.





**Opmerking:**

- Afhankelijk van uw omgeving, dient u mogelijk ook **Send Authentication (Verificatie verzenden)** in te stellen.
- Zie uw systeembeheerder voor het indien nodig verkrijgen van uw e-mailinstellingen.

**Een e-mail versturen met het gescand bestand**

1. Laad een document(en) met de afdrukkzijde omhoog en de bovenhoek eerst in de automatische documenttoevoer (ADF); of plaats een enkel document met de afdrukkzijde omlaag op de glasplaat en sluit de documentklep.



**Zie ook:**

- “Kopieën maken vanaf de automatische documenttoevoer (ADF)” op pagina 177
  - “Kopieën maken vanaf het documentglas” op pagina 175
2. Druk op de  (**Scan**) toets.
  3. Selecteer **Scan to E-Mail** (Scan naar e-mail), en druk vervolgens op de  toets.
  4. Selecteer **E-Mail to** (E-mail naar), en druk vervolgens op de  toets.
  5. Selecteer de instelling die hieronder staat vermeld en druk dan op de  toets.

**Keypad (Toetsenblok):** Vul het e-mailadres direct in en druk op de  button.

**Address Book (Adresboek):** Selecteer het e-mailadres dat staat geregistreerd in het e-mail Address Book (Adresboek) en druk dan op de  toets.

**E-Mail Group (E-mailgroep):** Selecteer de e-mailgroep die staat geregistreerd in de e-mailgroepen en druk op de  toets.

**Search Address Book (Zoeken in Adresboek):** Voer een tekst in om te zoeken vanaf de e-mail Address Book (Adresboek), en druk dan op de  toets. Selecteer het e-mailadres uit de lijst en druk dan op de  toets.

**Opmerking:**

*E-mailontvangers dienen te zijn geregistreerd voordat u Address Book (Adresboek) kunt selecteren op het bedieningspaneel.*

6. Selecteer de scanopties zoals vereist.

7. Druk op de  (**Start**) toets om een e-mail te versturen.

---





## Scanopties aanpassen

### De standaard scaninstellingen wijzigen

Voor een volledige lijst van alle standaard instellingen, zie “Defaults Settings (Standaardinstellingen)” op pagina 324.

### Het gescande beeldbestandtype instellen

Het bestandstype van het gescande beeld specificeren:

1. Druk op de **System** toets.
2. Selecteer Defaults Settings (Standaardinstellingen), en druk vervolgens op de  toets.
3. Selecteer Scan Defaults (Standaardinst. Scannen.), en druk vervolgens op de  toets.
4. Selecteer File Format (Bestandsindeling), en druk vervolgens op de  toets.
5. Selecteer het type en druk op de  toets.

Beschikbare types:

- PDF (Standaard fabrieksinstelling)
- MultiPageTIFF (MultiPage-TIFF)
- TIFF
- JPEG

### De kleurmodus instellen

U kunt een afbeelding in kleur of in zwart/wit scannen. Kiezen voor zwart/wit vermindert de bestandsgrootte van de gescande afbeeldingen aanzienlijk. Een gescande afbeelding in kleur zal een groter bestandsformaat hebben dan dezelfde afbeelding die is gescand in zwart/wit.

1. Druk op de **System** toets.

2. Selecteer `Defaults Settings` (Standaardinstellingen), en druk vervolgens op de **OK** toets.
3. Selecteer `Scan Defaults` (Standaardinst. Scannen.), en druk vervolgens op de **OK** toets.
4. Selecteer `Color` (Kleur), en druk vervolgens op de **OK** toets.
5. Selecteer een van de volgende opties, en druk dan op de **OK** toets.
  - `Black & White` (Zwart-wit): Scant in zwart/wit. Deze optie is alleen beschikbaar als `File Format` (Bestandsindeling) is ingesteld op PDF.
  - `Grayscale` (Grijstinten): Scant in grijsschalen.
  - `Color` (Kleur): Scant in kleur. (Standaard fabrieksinstelling)
  - `Color(Photo)` (Kleur(Foto)): Scant in kleur. Deze optie is geschikt voor fotografische afbeeldingen.

### **De scanresolutie instellen**

U kunt mogelijk de scanresolutie willen wijzigen afhankelijk van de manier waarop u het gescande beeld wilt gebruiken. Scanresolutie heeft invloed op zowel het formaat als de beeldkwaliteit van het gescande beeldbestand. Hoe hoger de scanresolutie, hoe groter het bestandsformaat wordt.

De scanresolutie selecteren:

1. Druk op de **System** toets.
2. Selecteer `Defaults Settings` (Standaardinstellingen), en druk vervolgens op de **OK** toets.
3. Selecteer `Scan Defaults` (Standaardinst. Scannen.), en druk vervolgens op de **OK** toets.
4. Selecteer `Resolution` (Resolutie), en druk vervolgens op de **OK** toets.
5. Selecteer een van de volgende opties en druk dan op de **OK** toets:
  - `200 x 200dpi`: Produceert de laagste resolutie en het kleinste bestandsformaat. (Standaard fabrieksinstelling)
  - `300 x 300dpi`: Produceert een gemiddelde resolutie en een gemiddeld bestandsformaat.
  - `400 x 400dpi`: Produceert een hoge resolutie en een groot bestandsformaat.



- ❑ 600 x 600dpi: Produceert de hoogste resolutie en het grootste bestandsformaat.

### **De documentgrootte instellen**

Het formaat van het brondocument specificeren:

1. Druk op de **System** toets.
2. Selecteer Defaults Settings (Standaardinstellingen), en druk vervolgens op de **OK** toets.
3. Selecteer Scan Defaults (Standaardinst. Scannen.), en druk vervolgens op de **OK** toets.
4. Selecteer Document Size (Documentformaat), en druk vervolgens op de **OK** toets.
5. Selecteer een papierformaat om het scangebied te specificeren en druk dan op de **OK** toets.

De standaard fabrieksinstelling is A4 - 210x297mm.

### **Automatisch onderdrukken van achtergrondvariaties**

Bij het scannen van documenten met een donkere achtergrond zoals kranten, detecteert de printer automatisch de achtergrond en maakt deze lichter bij het uitvoerne van de afbeelding.

Automatisch onderdrukken aan/uitzetten:





1. Druk op de **System** toets.
2. Selecteer Defaults Settings (Standaardinstellingen), en druk vervolgens op de **OK** toets.
3. Selecteer Scan Defaults (Standaardinst. Scannen.), en druk vervolgens op de **OK** toets.
4. Selecteer Auto Exposure (Autom. belichting), en druk vervolgens op de **OK** toets.
5. Selecteer of On (Aan) of Off (Uit), en druk op de **OK** toets.

De standaard fabrieksinstelling is On (Aan).

## ***De scaninstellingen voor een individuele taak wijzigen***







### ***Scannen naar een computer***

Een scaninstelling tijdelijk wijzigen bij het scannen naar een computer:

1. Druk op de  (**Scan**) toets.
2. Selecteer een bestemming voor het opslaan van de gescande afbeelding en druk dan op de  toets.
3. Selecteer het gewenste menu-item en druk dan op de  toets.
4. Selecteer de gewenste instelling of voer de waarde in met het numerieke toetsenbord en druk dan op de  toets.
5. Herhaal zo nodig stappen 3 en 4.
6. Druk op de  (**Start**) toets om met scannen te beginnen.

### ***De gescande afbeelding e-mailen***

Een scaninstelling tijdelijk wijzigen bij het e-mail van een gescande afbeelding:

1. Druk op de  (**Scan**) toets.
2. Selecteer `Scan to E-Mail (Scan naar e-mail)`, en druk vervolgens op de  toets.
3. Selecteer een e-mailontvanger en druk op de  toets.
4. Selecteer het gewenste menu-item en druk dan op de  toets.
5. Selecteer de gewenste instelling of voer de waarde in met het numerieke toetsenbord en druk dan op de  toets.
6. Herhaal zo nodig stappen 4 en 5.
7. Druk op de  (**Start**) toets om met scannen te beginnen.

## Hoofdstuk 8

### Faxen

#### De telefoonlijn aansluiten

**Opmerking:**

- ❑ *Indien de Service Lock (Functievergrendeling) instelling voor FAX is ingesteld op Password Locked (Wachtw.vergrend.), dient u het viercijferige wachtwoord in te vullen om de faxfunctie te kunnen gebruiken. Indien de Service Lock (Functievergrendeling) instelling is ingesteld op Locked (Vergrendeld), dan wordt de faxfunctie uitgeschakeld en wordt het menu niet weergegeven op het LCD-paneel. Zie "Service Lock (Functievergrendeling)" op pagina 320 voor meer informatie.*
  - ❑ *Sluit uw printer niet direct aan op een DSL (digitale subscriber line). Dit kan leiden tot schade aan de printer. Om een DSL te gebruiken heeft u een geschikte DSL-filter nodig. Neem contact op met uw service provider voor de DSL-filter.*
1. Steek het ene uiteinde van het telefoonsnoer in het wandstopcontact en het andere uiteinde in een actieve wandaansluiting.

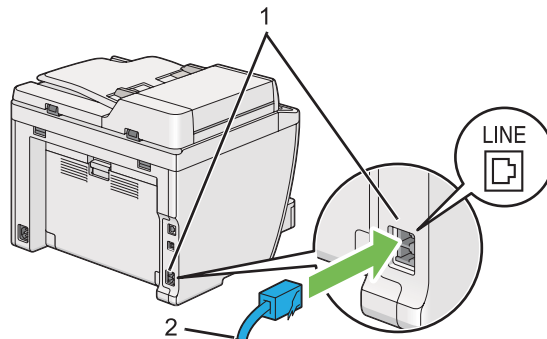

1	Wandstopcontact
2	Naar de wandaansluiting

**Opmerking:**

*Het meegeleverde telefoonsnoer heeft vier aansluitpunten. Het wordt aanbevolen om een telefoonsnoer te gebruiken met vier aansluitpunten en een wandaansluiting met vier contactpunten voor een telefoonverbinding.*

- Om een telefoon en/of antwoordapparaat aan te sluiten op uw printer, steekt u het snoer van de telefoon of het antwoordapparaat in de telefoonaansluiting (PHONE).

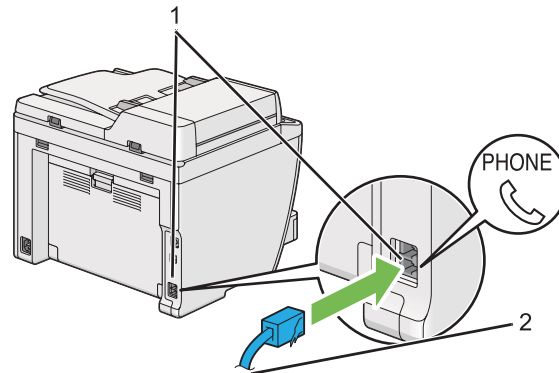

1	Telefoonaansluiting
2	Naar een externe telefoon of een antwoordapparaat

## Eerste instellingen van de fax configureren

### Uw regio instellen

U dient de regio in te stellen waar uw printer wordt gebruikt voor het gebruik van de faxservice op de printer.

- Druk op de **System** toets.
- Selecteer `Admin Menu (Menu Beheer)`, en druk vervolgens op de **OK** toets.
- Selecteer `Fax Settings (Faxinstellingen)`, en druk vervolgens op de **OK** toets.
- Selecteer `Region (Land)`, en druk vervolgens op de **OK** toets.
- Selecteer de locale van uw printer en druk dan op de **OK** toets.
- Wanneer het LCD-paneel `Restart System (Start systeem opn.)`, selecteert u `Yes (Ja)`, en drukt u vervolgens op de **OK** toets.



De printer start vanzelf opnieuw op om de instelling toe te passen.

**Opmerking:**

Het wijzigen van de Region (Land) instelling initialiseert alle informatie die voor uw printer is gespecificeerd.



**De Printer ID instellen**

U bent mogelijk verplicht om uw faxnummer aan te geven op elke fax die u verstuurt. De printer ID, met uw faxnummer en uw naam of bedrijfsnaam wordt bovenaan elke pagina gedrukt die wordt verzonden vanaf uw printer.

1. Druk op de **System** toets.
2. Selecteer Admin Menu (Menu Beheer), en druk vervolgens op de  toets.
3. Selecteer Fax Settings (Faxinstellingen), en druk vervolgens op de  toets.
4. Selecteer Your Fax Number (Uw faxnummer), en druk vervolgens op de  toets.
5. Voer uw faxnummer in via het numerieke toetsenbord.



**Opmerking:**

Indien u een fout maakt bij het invoeren van de nummers, drukt u op de **C (Clear)** toets om het laatste nummer te wissen.

6. Bevestig dat het nummer op het LCD-paneel juist is en druk dan op de  toets.
7. Selecteer Company Name (Bedrijfsnaam), en druk vervolgens op de  toets.
8. Voer uw naam of bedrijfsnaam in via het numerieke toetsenbord.

U kunt speciale symbolen invoeren door te drukken op de toetsen 1, \*, en # evenals numerieke tekens.

Voor meer informatie over het invoeren van alfanumerieke tekens via het numerieke toetsenbord, zie "Het numerieke toetsenbord gebruiken" op pagina 346.

9. Bevestig dat de naam op het LCD-paneel juist is en druk dan op de  toets.
10. Druk verschillende keren op de  (**Back**) toets tot het LCD-paneel Select Function (Functie selecteren) toont.

## De tijd en datum instellen

### Opmerking:

Het kan nodig zijn om de tijd en datum te resetten als er een stroomonderbreking plaatsvindt.

1. Druk op de **System** toets.
2. Selecteer Admin Menu (Menu Beheer), en druk vervolgens op de **OK** toets.
3. Selecteer System Settings (Systeeminstellingen), en druk vervolgens op de **OK** toets.
4. Selecteer Clock Settings (Datum en tijd), en druk vervolgens op de **OK** toets.
5. Selecteer Set Date (Kies datum), en druk vervolgens op de **OK** toets.
6. Voer de juiste datum in met het numerieke toetsenbord of selecteer de juiste datum.

### Opmerking:





Indien u een fout maakt bij het invoeren van de nummers, drukt u op de **◀** toets om het laatste nummer opnieuw in te voeren.

7. Bevestig dat de datum op het LCD-paneel juist is en druk dan op de **OK** toets.
8. Selecteer Set Time (Kies tijd), en druk vervolgens op de **OK** toets.
9. Voer de juiste tijd in met het numerieke toetsenblok of selecteer de juiste tijd.
10. Bevestig dat de tijd op het LCD-paneel juist is en druk dan op de **OK** toets.
11. Druk verschillende keren op de **↵** (**Back**) toets tot het LCD-paneel Select Function (Functie selecteren) toont.

## De klokmodus wijzigen

U kunt de huidige tijd instellen in 12-uur formaat of 24-uur formaat.

1. Druk op de **System** toets.
2. Selecteer Admin Menu (Menu Beheer), en druk vervolgens op de **OK** toets.
3. Selecteer System Settings (Systeeminstellingen), en druk vervolgens op de **OK** toets.

4. Selecteer `Clock Settings` (Datum en tijd), en druk vervolgens op de  toets.
5. Selecteer `Time Format` (Tijdnotatie), en druk vervolgens op de  toets.
6. Selecteer het gewenste formaat en druk dan op de  toets.
7. Druk verschillende keren op de  (**Back**) toets tot het LCD-paneel `Select Function` (Functie selecteren) toont.

---

## Een fax versturen

U kunt gegevens faxen vanaf uw printer.







## Een document laden op de automatische documenttoevoer (ADF)

### Belangrijk:

Laad niet meer dan 50 vellen op de ADF of laat niet meer dan 50 vellen aanvoeren naar de documentuitvoerlade. De documentuitvoerlade dient te worden geleegd voordat deze meer dan 50 vellen bevat omdat uw brondocumenten anders kunnen beschadigen.

### Opmerking:

- Voor de beste scankwaliteit, speciaal voor grijsschaalbeelden, kunt u beter het documentglas gebruiken in plaats van de ADF.
- U kunt de volgende documenten niet op de ADF laden. Zorg dat u ze op de glasplaat plaatst.

	Gekrulde documenten		Vooraf gestanst papier
	Lichte documenten		Gevouwen, gekreukelde of gescheurde documenten
	Gesneden en geplakte documenten		Carbonpapier

1. Plaats het document(en) met de afdrukzijde omhoog op de ADF met de bovenhoek van het document eerst. Stel dan de documentgeleiders af op de juiste documentgrootte.

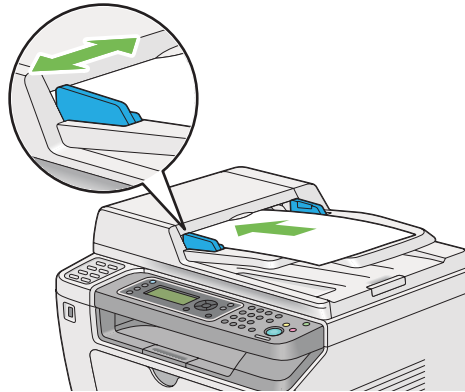

2. Pas de documentresolutie aan en raadpleeg daarbij “Resolution (Resolutie)” op pagina 241.

### **Een brondocument op de glasplaat laden**

1. Open de documentklep.

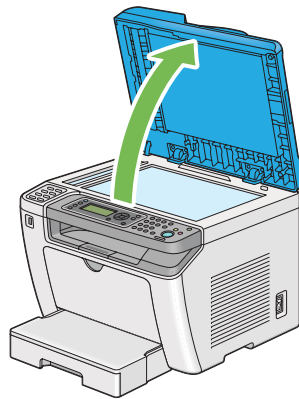

2. Plaats één enkel document met de afdrukzijde omlaag op het documentglas en lijn het uit met de registratiegeleider aan de linkerbovenkant van het documentglas.



**Let op:**

Oefen geen overmatige kracht uit om een dik document op het documentglas te houden. Het kan breken en het glas kan leiden tot letsel.

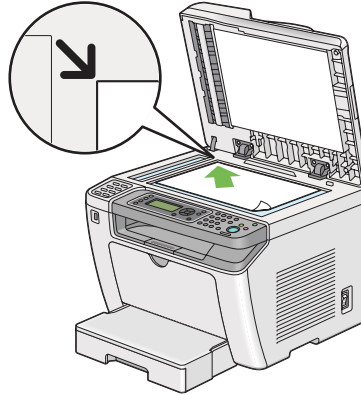



3. Pas de documentresolutie aan en raadpleeg daarbij “Resolution (Resolutie)” op pagina 241.
4. Sluit de documentklep.

**Opmerking:**

- Zorg ervoor dat er zich geen document in de automatische documenttoevoer (ADF) bevindt. Als er een document wordt gedetecteerd op de ADF, krijgt deze voorrang op het document op de glasplaat.
- Indien u een een pagina uit een boek of tijdschrift faxt, tilt u de documentklep omhoog tot de scharnieren op de stopper blijven staan en daarna sluit u de documentklep. Als het boek of het tijdschrift dikker is dan 20 mm, start dan met faxen met de documentklep geopend.

## Resolution (Resolutie)

U kunt het resolutieniveau dat wordt gebruikt voor de faxverzending specificeren.

1. Druk op de  (**Fax**) toets.
2. Selecteer Resolution (Resolutie), en druk vervolgens op de  toets.
3. Selecteer het gewenste menu-item en druk dan op de  toets.

<b>Standard (Standaard)*</b>	Geschikt voor documenten met tekens van normale grootte.
<b>Fine (Fijn)</b>	Geschikt voor documenten met kleine tekens of dunne lijnen of documenten gedrukt met een punt-matrixprinter.

<b>SuperFine(203dpi) (Zeer fijn (203dpi))</b>	Geschikt voor documenten die bijzonder verfijnde details bevatten. De SuperFine(203dpi) (Zeer fijn (203dpi)) modus wordt alleen ingeschakeld als de externe machine ook de modus superfijn ondersteunt. Zie de onderstaande opmerkingen.
<b>SuperFine(406dpi) (Zeer fijn (406dpi))</b>	Geschikt voor documenten die fotografische afbeeldingen bevatten.



\* Standaard fabrieksmenu-instelling

### **Opmerking:**

*Faxen die zijn gescand en verzonden in de SuperFine(203dpi) (Zeer fijn (203dpi)) modus, worden op de hoogste resolutie van de externe machine ontvangen.*

## **Document Type (Documentsoort)**

U kunt het standaard documenttype voor de huidige faxtaak selecteren.



1. Druk op de  (**Fax**) toets.
2. Selecteer Document Type (Documentsoort), en druk vervolgens op de  toets.
3. Selecteer het gewenste instelling en druk dan op de  toets.

<b>Text (Tekst)*</b>	Geschikt voor documenten met tekst.
<b>Photo (Foto)</b>	Geschikt voor documenten met foto's.

\* Standaard fabrieksmenu-instelling

## **Lighten/Darken (Lichter/donkerder)**

U kunt het contrast afstellen om de fax lichter of donkerder te maken dan het brondocument.

1. Druk op de  (**Fax**) toets.
2. Selecteer Lighten/Darken (Lichter/donkerder), en druk vervolgens op de  toets.
3. Selecteer het gewenste instelling en druk dan op de  toets.

<b>Lighten2 (Lichter2)</b>	Maakt de fax lichter dan het brondocument. Werkt goed met donkere afdrucken.
<b>Lighten1 (Lichter1)</b>	

<b>Normal (Normaal)*</b>	Werkt goed met standaard geschreven type of afgedrukte documenten.
<b>Darken1 (Donkerder1)</b>	Maakt de fax donkerder dan het brondocument. Werkt goed met lichte afdrukken of vage potloodmarkeringen.
<b>Darken2 (Donkerder2)</b>	

\* Standaard fabrieksmenu-instelling

## Een pauze inlassen

Bij sommige telefoonsystemen is het nodig om een toegangscode te bellen en te luisteren naar een tweede inbeltoon. Er dient een pauze te worden ingevoerd om de toegangscode te laten functioneren. Voer bijvoorbeeld toegangscode 9 in en druk op de **Redial/Pause** toets voordat u het telefoonnummer invoert. “-” verschijnt op het LCD-scherm om aan te geven dat er een pauze is ingevoerd.

## Een fax versturen vanuit het geheugen

1. Laad een document(en) met de afdrukszijde omhoog en de bovenhoek eerst in de automatische documenttoevoer (ADF); of plaats een enkel document met de afdrukszijde omlaag op de glasplaat en sluit de documentklep.

### Zie ook:



- “Een document laden op de automatische documenttoevoer (ADF)” op pagina 239
- “Een brondocument op de glasplaat laden” op pagina 240



2. Druk op de  (**Fax**) toets.
3. De documentresolutie afstemmen op uw faxbehoeften.

### Zie ook:



- “Resolution (Resolutie)” op pagina 241
- “Lighten/Darken (Lichter/donkerder)” op pagina 242

4. Selecteer een faxnummer op een van de volgende manieren:

- Selecteer **Fax to** (Fax naar), en druk vervolgens op de  toets. Selecteer **Keypad** (Toetsenblok), en druk vervolgens op de  toets. Voer het faxnummer in van de externe faxmachine met het numerieke toetsenbord en druk op de  toets.

- ❑ Druk op de eendruktoets en druk dan op de  toets.
- ❑ Druk op de **Address Book** toets, selecteer **All Entries** (Alle vermeldingen), **Group Dial** (Groepkiez.), of **Search** (Zoeken) via de ▼ toets en druk vervolgens op de  toets.



<b>All Entries (Alle vermeldingen)</b>	Geeft een lijst met geregistreerde faxnummers weer. Druk op de ► toets voor het selecteren van de ontvangers en druk dan op de  toets.
<b>Group Dial (Groepkiez.)</b>	Druk op de ► toets voor het selecteren van de ontvangers en druk dan op de  toets.
<b>Search (Zoeken)</b>	Vul de tekst in waar u naar een faxnummer wilt zoeken in het Address Book (Adresboek), en druk dan op de  toets. Druk op de ► toets voor het selecteren van de ontvangers en druk dan op de  toets.

- ❑ Druk op de **Redial/Pause** toets om opnieuw te kiezen en druk dan op de  toets.
- ❑ Druk op de **Speed Dial** toets. Voer het gewenste snelkeuzenummer in tussen 01 en 99 met het numerieke toetsenbord en druk dan op de  toets.

**Opmerking:**

Voordat u de eendruktoets gebruikt, dient u een nummer te registreren voor snelkiezen tussen 01 en 08. Voor meer informatie over het opslaan van het nummer, zie "Een faxnummer voor snelkeuze opslaan met het bedieningspaneel" op pagina 257.

5. Druk op de  (**Start**) toets om het document te scannen en op te slaan in het geheugen.

Wanneer u gebruik maakt van de glasplaat, verzoekt het LCD-paneel u om een andere pagina. Indien u meer pagina's wilt versturen, selecteert u **Yes** (Ja), vervangt u de pagina voor een andere en selecteert u **Continue** (Doorsaan), herhaal de acties voor de resterende pagina's en druk vervolgens op de  toets. Selecteer anders **No** (Nee) en druk vervolgens op de  toets.

De printer draait het faxnummer en verstuurt de fax als het externe faxapparaat antwoordt.

**Opmerking:**

U kunt te allen tijde de faxtaak annuleren door te drukken op de  (**Stop**) toets als de transmissie bezig is.

## Handmatig een fax versturen

1. Laad een document(en) met de afdrukzijde omhoog en de bovenhoek eerst in de automatische documenttoevoer (ADF); of plaats een enkel document met de afdrukzijde omlaag op de glasplaat en sluit de documentklep.

**Zie ook:**

“Een document laden op de automatische documenttoevoer (ADF)” op pagina 239





“Een brondocument op de glasplaat laden” op pagina 240

2. Druk op de  (**Fax**) toets.
3. De documentresolutie afstemmen op uw faxbehoeften.

**Zie ook:**

“Resolution (Resolutie)” op pagina 241

“Lighten/Darken (Lichter/donkerder)” op pagina 242

4. Selecteer OnHook (OfHaak), en druk vervolgens op de  toets.
5. Selecteer On (Aan), en druk vervolgens op de  toets.
6. Voer het faxnummer in van de externe faxmachine via het numerieke toetsenbord.
7. Start de faxtransmissie.
  - Indien het document is geladen op de ADF, drukt u op de  (**Start**) toets.
  - Indien het document is geladen op de glasplaat, drukt u op de  (**Start**) toets, selecteert u de gewenste instelling en drukt u op de  toets.

**Opmerking:**

U kunt te allen tijde de faxtaak annuleren door te drukken op de  (**Stop**) toets als de transmissie bezig is.

## Transmissies bevestigen

Als de laatste pagina van uw document succesvol is verzonden, piept de printer en keert deze terug naar standby-stand.

Als iets fout gaat tijdens het versturen van uw fax, verschijnt er een foutbericht op het LCD-scherm.

Indien u een foutbericht ontvangt, drukt u op de  toets om het bericht te wissen en probeert u het document opnieuw te versturen.

U kunt uw printer instellen om automatisch een bevestigingsrapport te sturen na elke faxtransmissie.

**Zie ook:**

*“Een rapport afdrukken” op pagina 279*

## **Automatisch opnieuw kiezen**

Als het nummer dat u heeft gebeld, bezet is, of er wordt niet geantwoord als u een fax verstuurt, dan zal de printer automatisch het nummer elke minuut opnieuw bellen voor het aantal keren dat is ingesteld in de instellingen voor opnieuw bellen.

Voor het wijzigen van de tijdsinterval tussen opnieuw bellen en het aantal pogingen om opnieuw te bellen, zie “Redial Delay (Vertrag opn.kiezen)” op pagina 302 en “Number of Redial (Kiespogingen)” op pagina 302.

**Opmerking:**

*Als u handmatig een faxnummer invoert, zal de printer niet automatisch het nummer opnieuw bellen.*

---

## **Een vertraagde fax versturen**

U kunt de Delayed Start (Uitgest start) modus gebruiken om gescande documenten op te slaan en ze te sturen op de gespecificeerde tijd om te profiteren van lagere lange afstandtarieven.

1. Laad een document(en) met de afdrukzijde omhoog en de bovenhoek eerst in de automatische documenttoevoer (ADF); of plaats een enkel document met de afdrukzijde omlaag op de glasplaat en sluit de documentklep.

**Zie ook:**

*“Een document laden op de automatische documenttoevoer (ADF)” op pagina 239*

*“Een brondocument op de glasplaat laden” op pagina 240*

2. Druk op de  (**Fax**) toets.
3. De documentresolutie afstemmen op uw faxbehoeften.

**Zie ook:**

“Resolution (Resolutie)” op pagina 241

“Lighten/Darken (Lichter/donkerder)” op pagina 242

4. Selecteer Delayed Start (Uitgest start), en druk vervolgens op de **OK** toets.
5. Selecteer On (Aan), en druk vervolgens op de **OK** toets.
6. Voer de starttijd in met het numerieke toetsenbord of druk op de **▲** of **▼** toets om de starttijd te selecteren, en druk dan op de **OK** toets.
7. Selecteer Fax to (Fax naar), en druk vervolgens op de **OK** toets.
8. Selecteer Keypad (Toetsenblok), en druk vervolgens op de **OK** toets.
9. Voer het nummer in van de externe faxmachine met het numerieke toetsenbord en druk op de **OK** toets.

U kunt ook snelkeuze- of groepskeuzenummers gebruiken.

**Zie ook:**

“Automatisch bellen” op pagina 257

10. Druk op de **Start** toets.

Wanneer de Delayed Start (Uitgest start) modus is geactiveerd, zal de printer alle documenten in het geheugen scannen en opslaan en deze op het gespecificeerde tijdstip versturen. De gegevens in het geheugen worden gewist na voltooiing van de faxtransmissie.

---

## **Een fax met het stuurprogramma sturen (Direct Fax)**

U kunt rechtstreeks een fax versturen vanaf een computer met een Microsoft® Windows® besturingssysteem of Mac OS® X via het stuurprogramma.

**Opmerking:**

- U kunt alleen zwart/wit faxen versturen via Direct Fax.
- De voorpagina wordt niet afgedrukt voor een directe faxtaak, zelfs als Fax Cover Page (Faxvoorzijde) is ingeschakeld op het bedieningspaneel.

## Een fax versturen vanaf Windows

### Opmerking:

❑ De volgende procedure gebruikt Windows 7 WordPad als een voorbeeld. De namen van de vensters en de toetsen kunnen verschillen van degenen die zijn opgegeven in de volgende procedure afhankelijk van de OS en de toepassing die u gebruikt.

❑ De faxdriver is geïnstalleerd bij uw print driver.

1. Open het bestand dat u wilt versturen per fax.
2. Open het afdrukdialogvenster vanaf de toepassing en selecteer dan uw fax driver.
3. Klik op **Preferences (Voorkeuren)**.

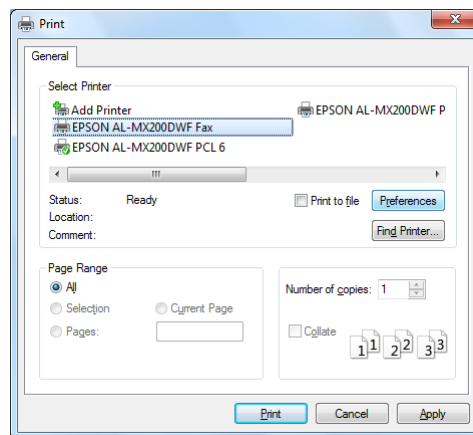

4. Specificeer de fax-instellingen. Voor meer informatie, klik op **Help** van de driver.



**Opmerking:**

De hier uitgevoerde instellingen worden alleen toegepast op een enkele faxtaak.

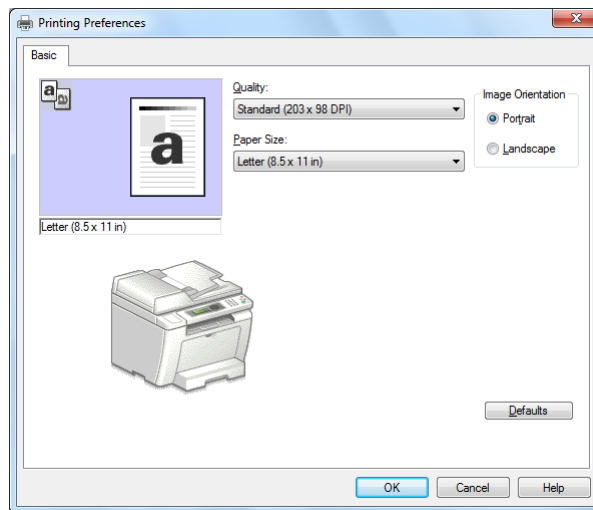

5. Klik op **OK** om het dialoogvenster **Printing Preferences (Voorkeursinstellingen voor afdrukken)** te sluiten.
6. Klik op **Print**.

Het dialoogvenster **Set/Check Fax Transmission (Kies/controleer faxverzending)** verschijnt.

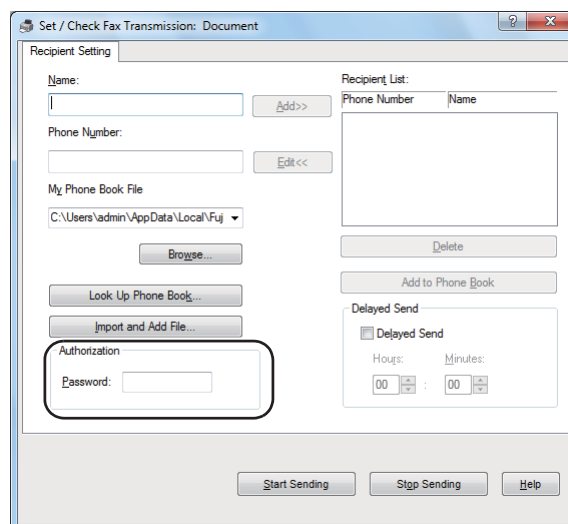

7. Specificeer de ontvanger op een van de volgende manieren:

- Voer een naam en telefoonnummer direct in.
- Selecteer een ontvanger in het Phone Book (Telefoonboek) (PC Fax Address Book (PC-faxadresboek)) dat is opgeslagen op uw computer of Address Book (Adresboek) (Device Address Book (Apparaat-adresboek)).
- Selecteer een ontvanger uit een andere database dan de Phone Book (Telefoonboek) (PC Fax Address Book (PC-faxadresboek)) of Address Book (Adresboek) (Device Address Book (Apparaat-adresboek)).

Voor informatie over het specificeren van de bestemming, klikt u op **Help** to see the Help van de fax driver.

**Opmerking:**

*Wanneer de faxservice is vergrendeld met een wachtwoord, vult u het wachtwoord in, in het vakje **Password (Wachtwrd)** onder **Authorization (Autorisatie)**.*

8. Klik op **Start Sending (Verzending beginnen)**.

## **Een fax versturen vanaf Mac OS X**

**Opmerking:**

- De volgende procedure gebruikt Mac OS X 10.6 TextEdit als voorbeeld. De namen van de vensters en de toetsen kunnen verschillen van degenen die zijn opgegeven in de volgende procedure afhankelijk van de OS en de toepassing die u gebruikt.*
  - De faxdriver is geïnstalleerd bij uw print driver.*
1. Open het bestand dat u wilt versturen per fax.

2. Open het afdrukdialoogvenster vanaf de toepassing en selecteer dan uw fax driver.

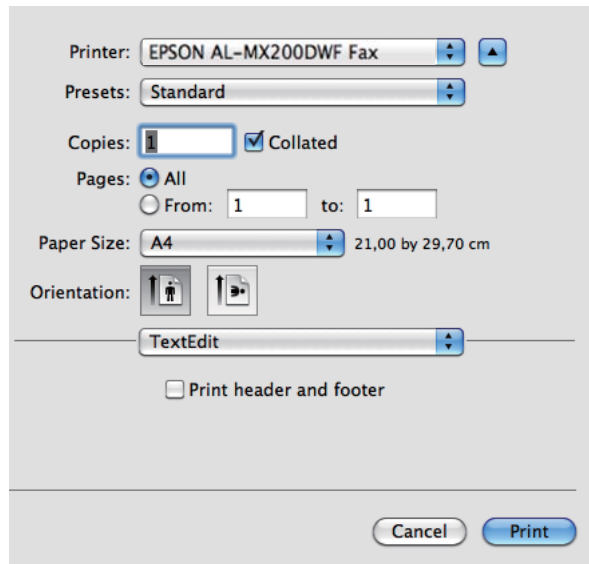

3. Specificeer de fax-instellingen.

**Opmerking:**

*De hier uitgevoerde instellingen worden alleen toegepast op een enkele faxtaak.*

4. Klik op **Print**.

Het dialoogvenster **Set/Check Fax Transmission (Kies/controleer faxverzending)** verschijnt.

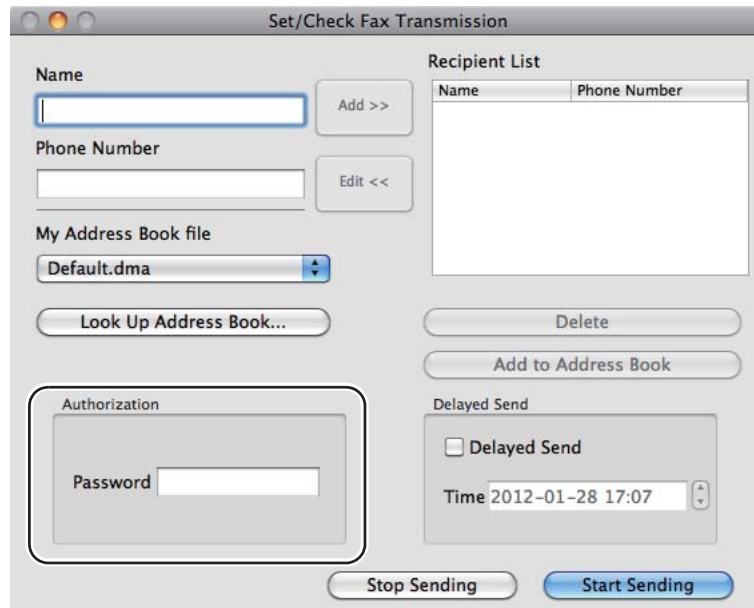

5. Specificeer de bestemming voor de ontvanger op een van de volgende manieren:

Een naam direct specificeren.

a Voer een naam en telefoonnummer direct in.

b Klik op **Add (Toevoegen)**.

OF

Selecteer een naam vanaf het Address Book (Adresboek) opgeslagen op uw computer.

a Klik op **Look Up Address Book (Opzoeken in Telefoonboek)**.

Het dialoogvenster **Refer To Address Book (Zie het telefoonboek)** verschijnt.

b Selecteer een ontvanger en klik dan op **Add (Toevoegen)**.

c Klik op **OK**.

**Opmerking:**

Wanneer de faxservice is vergrendeld met een wachtwoord, vult u het wachtwoord in, in het vakje **Password (Wachtwrd)** onder **Authorization (Autorisatie)**.

6. Klik op **Start Sending (Verzending beginnen)**.

---

## Een fax ontvangen

### Over Ontvangstmodi

Er zijn vijf ontvangstmodi: FAX Mode (Faxmodus), TEL Mode (TEL-modus), TEL/FAX Mode (TEL/FAX-modus), Ans/FAX Mode (Antw/FAX-modus), en DRPD Mode (DRPD-modus).

**Opmerking:**

- Om TEL/FAX Mode (TEL/FAX-modus) of Ans/FAX Mode (Antw/FAX-modus) te gebruiken, sluit u een externe telefoon of antwoordapparaat aan op de telefoonaansluiting (PHONE) op de achterkant van uw printer.
- Als het geheugen vol is, kunt u geen fax ontvangen. Wis documenten die u niet langer nodig heeft van het geheugen.

**Zie ook:**

- “Automatisch een fax ontvangen in de FAX Mode (Faxmodus)” op pagina 254
- “Handmatig een fax ontvangen in de TEL Mode (TEL-modus)” op pagina 254
- “Automatisch een fax ontvangen in de TEL/FAX Mode (TEL/FAX-modus) of Ans/FAX Mode (Antw/FAX-modus)” op pagina 254
- “Een antwoordapparaat gebruiken” op pagina 272
- “Faxen ontvangen in de DRPD Mode (DRPD-modus)” op pagina 255

### Papier laden voor het ontvangen van faxen

De instructies voor het laden van papier in de papierlade of de priority sheet inserter (PSI) zijn hetzelfde als bij het afdrukken, faxen of kopiëren, behalve dat faxen alleen kunnen worden afgedrukt op papier met formaat Letter, A4 of Legal.

**Zie ook:**

- ❑ “Afdrukmedia laden in de papierlade” op pagina 131
- ❑ “Afdrukmedia laden in de Priority Sheet Inserter (PSI)” op pagina 140
- ❑ “Papierformaten en types instellen” op pagina 146

**Automatisch een fax ontvangen in de FAX Mode (Faxmodus)**

Uw printer is vooraf ingesteld om standaard in de FAX Mode (Faxmodus) te gaan.

Wanneer de printer een inkomende faxtransmissie ontvangt, gaat hij automatisch in de FAX Mode (Faxmodus) na een vooraf bepaalde tijd en ontvangt de fax.

Om de interval te wijzigen waarop de printer in FAX Mode (Faxmodus) gaat, na het ontvangen van een inkomende fax, zie “Auto Answer Fax (Auto antw fax)” op pagina 300.

**Handmatig een fax ontvangen in de TEL Mode (TEL-modus)**

Om een fax handmatig te ontvangen neemt u de handset van de externe telefoon op en drukt u vervolgens op de **(Fax)** toets. Het faxmenu wordt geopend. Druk vervolgens op de **(Start)** toets en selecteer `Manual Receive (Handm. ontvangen)`.

De printer begint met het ontvangen van een fax en keert terug naar de standby-stand als de faxontvangst is voltooid.

**Automatisch een fax ontvangen in de TEL/FAX Mode (TEL/FAX-modus) of Ans/FAX Mode (Antw/FAX-modus)**

Om TEL/FAX Mode (TEL/FAX-modus) of Ans/FAX Mode (Antw/FAX-modus) te gebruiken, sluit u een externe telefoon aan op de telefoonaansluiting (<sup>PHONE</sup>) op de achterkant van uw printer.

Indien de printer een inkomende fax ontvangt terwijl deze in de TEL/FAX Mode (TEL/FAX-modus) is, belt de externe telefoon gedurende de periode die vooraf is bepaald voor `Auto Ans. TEL/FAX (Auto antw tel/fax)`, en vervolgens ontvangt de printer automatisch een fax.

Indien de beller een bericht achterlaat terwijl de printer in Ans/FAX Mode (Antw/FAX-modus) is, dan slaat het antwoordapparaat het bericht op de gebruikelijk manier op. Als de printer daarentegen een faxtoon op de lijn hoort, start deze automatisch met het ontvangen van de fax.

**Opmerking:**

Indien u een waarde heeft ingesteld voor Auto Answer Fax (Auto antw fax) en uw antwoordapparaat wordt uitgeschakeld of er is geen antwoordapparaat aangesloten, dan gaat de printer automatisch in de FAX Mode (Faxmodus) na een vooraf bepaalde tijd.

**Zie ook:**

“Een antwoordapparaat gebruiken” op pagina 272

## Handmatig een fax ontvangen via een externe telefoon

Deze functie werkt het beste voor het gebruik van een externe telefoon die is aangesloten op de telefoonaansluiting (PHONE) aan de achterkant van uw printer. U kunt een fax ontvangen van iemand met wie u spreekt door te drukken op de tweecijferige externe ontvangcodes op de externe telefoon zonder dat u naar de printer hoeft te gaan.

Wanneer u een oproep ontvangt op de externe telefoon en faxtonen hoort, drukt u op de tweecijferige toetsen op de externe telefoon of **(Fax)** toets om naar het faxmenu te gaan. OffHook (Van haak) verschijnt. Druk vervolgens op de **(Start)** toets en selecteer Manual Receive (Handm. ontvangen).

Indien u nog steeds de faxtoon hoort van het externe faxapparaat, probeer dan opnieuw op de tweecijferige externe ontvangcode te drukken.

De Remote Receive (Ontv. op afstand) optie is standaard uitgeschakeld. U kunt de tweecijferige externe ontvangcode wijzigen naar wat u wenst. Zie “Remote Rcv Tone (Toon ontv. afstand)” op pagina 303 voor details over het wijzigen van de code.

**Opmerking:**

Zet het belsysteem van uw externe telefoon op DTMF.

## Faxen ontvangen in de DRPD Mode (DRPD-modus)





De Distinctive Ring Pattern Detection (DRPD) is een service die door sommige telefoonmaatschappijen wordt geleverd. Deze service wijst meerdere telefoonnummers toe aan een enkele telefoonlijn en onderscheidt elke lijn met een uniek belpatroon van lange en korte geluiden. Indien deze service beschikbaar is bij uw telefoonmaatschappij, kunt u zich voor deze service inschrijven en de telefoonmaatschappij vragen welke van de beschikbare zeven DRPD-patronen op uw printer gebruikt kan worden voor de service.

**Zie ook:**

“DRPD Pattern (DRPD-patroon)” op pagina 304

Om faxen te ontvangen in de DRPD Mode (DRPD-modus), dient u de printer te plaatsen in de DRPD Mode (DRPD-modus) en een DRPD-patroon te selecteren. Voor meer informatie over het plaatsen van de computer in de DRPD Mode (DRPD-modus), zie “Ans Select (Antw selecteren)” op pagina 300. Voor het instellen van DRPD heeft u een andere telefoonlijn nodig op uw locatie, of iemand die in staat is om te bellen naar uw faxnummer van buitenaf.

Een DRPD-patroon selecteren:



1. Druk op de **System** toets.
2. Selecteer Admin Menu (Menu Beheer), en druk vervolgens op de  toets.
3. Selecteer Fax Settings (Faxinstellingen), en druk vervolgens op de  toets.
4. Selecteer DRPD Pattern (DRPD-patroon), en druk vervolgens op de  toets.
5. Selecteer een geschikt DRPD-patroon, en druk op de  toets.
6. Start de printer opnieuw op door de aan/uit-schakelaar uit en aan te zetten.

## **Faxen in het geheugen ontvangen**

Aangezien uw printer een multi-taskingapparaat is, kunt u faxen ontvangen terwijl u kopieën of afdrukken maakt. Wanneer de printer een fax ontvangt terwijl u kopieert, afdrukken maakt of wanneer het papier of de toner opraakt, dan slaat de printer binnenkomende faxen op in het geheugen. Daarna, als u klaar bent met kopiëren, afdrukken of het vervangen van de tonercassettes, drukt de printer automatisch de faxen af.

## **Polling Receive (Poll-ontvangst)**

U kunt te allen tijde polsen en faxen ontvangen vanaf een extern faxapparaat.

1. Druk op de  (**Fax**) toets.
2. Selecteer Polling Receive (Poll-ontvangst), en druk vervolgens op de  toets.
3. Selecteer On (Aan), en druk vervolgens op de  toets.



4. Voer het faxnummer in van de externe faxmachine, en druk dan op de  toets.

**Opmerking:**

Voor meer informatie over het invoeren van het faxnummer van de externe faxmachine, zie “Een fax versturen vanuit het geheugen” op pagina 243.

5. Druk op de  (**Start**) toets.

---









## **Automatisch bellen**

### **Snel bellen**

U kunt tot 99 veelgebelde nummers opslaan in de faxesnelkeuzelocaties (01 – 99).

Wanneer er een vertraagde faxtaak of een taak voor opnieuw kiezen bestaat voor een snelkeuzenummer, dan kunt u het snelkeuzenummer niet veranderen via het bedieningspaneel of EpsonNet Config.

### **Een faxnummer voor snelkeuze opslaan met het bedieningspaneel**

1. Druk op de **System** toets.
2. Selecteer `Admin Menu (Menu Beheer)`, en druk vervolgens op de  toets.
3. Selecteer `Phone Book (Telefoonboek)`, en druk vervolgens op de  toets.
4. Selecteer `Speed Dial (Snelkiezen)`, en druk vervolgens op de  toets.
5. Selecteer het gewenste snelkeuzenummer tussen 01 en 99 en druk dan op de  toets.
6. Selecteer `Name (Naam)`, en druk vervolgens op de  toets.
7. Vul de naam in met het numerieke toetsenbord en druk op de  toets.
8. Selecteer `Phone Number (Telefoonnummer)`, en druk vervolgens op de  toets.
9. Voer het nummer in dat u wilt opslaan met het numerieke toetsenbord en druk op de  toets.

Om een pauze in te voeren tussen twee nummers, drukt u op de **Redial/Pause** toets en bevestigt u dat “-” op het LCD-paneel verschijnt.

10. Selecteer `Apply Settings` (Inst. toepassen), en druk vervolgens op de **OK** toets.
11. Selecteer `Yes` (Ja), en druk vervolgens op de **OK** toets.
12. Herhaal stappen 5 tot 11 zo nodig voor het toevoegen van snelkeuzenummers.
13. Om te stoppen met het toevoegen van snelkeuzenummers, houdt u de **Back** toets ingedrukt tot het LCD-paneel `Select Function` (Functie selecteren) toont.

## ***Een faxnummer voor snelkeuze opslaan met een computer***

U kunt ook een persoonlijk adres aanmaken met EpsonNet Config of Address Book Editor (Adresboek-editor) voor snelkiezen.

De volgende procedure gebruikt Windows 7 als een voorbeeld.

### ***Gebruiken EpsonNet Config***

1. Uw webbrowser lanceren.
2. Voer het IP-adres van de printer in de adresbalk in, en druk dan op de **Enter** toets.

EpsonNet Config verschijnt op uw browser.

#### ***Opmerking:***

*Voor informatie over het controleren van het IP-adres van de printer, zie “De IP-instellingen verifiëren” op pagina 48*

3. Klik op het tabblad **Address Book (Adresboek)**.

Als een gebruikersnaam en een wachtwoord worden gevraagd, vul dan de juiste gebruikersnaam en wachtwoord in.

**Opmerking:**

De standaard gebruikers-ID en wachtwoord zijn beide leeg (LEEG).



4. Onder **Fax / E-mail (Fax/e-mail)**, klikt u op **Personal Address (Persoonlijk adres)**.
5. Selecteer een ongebruikt nummer en klik op **Add (Tilføj)**.

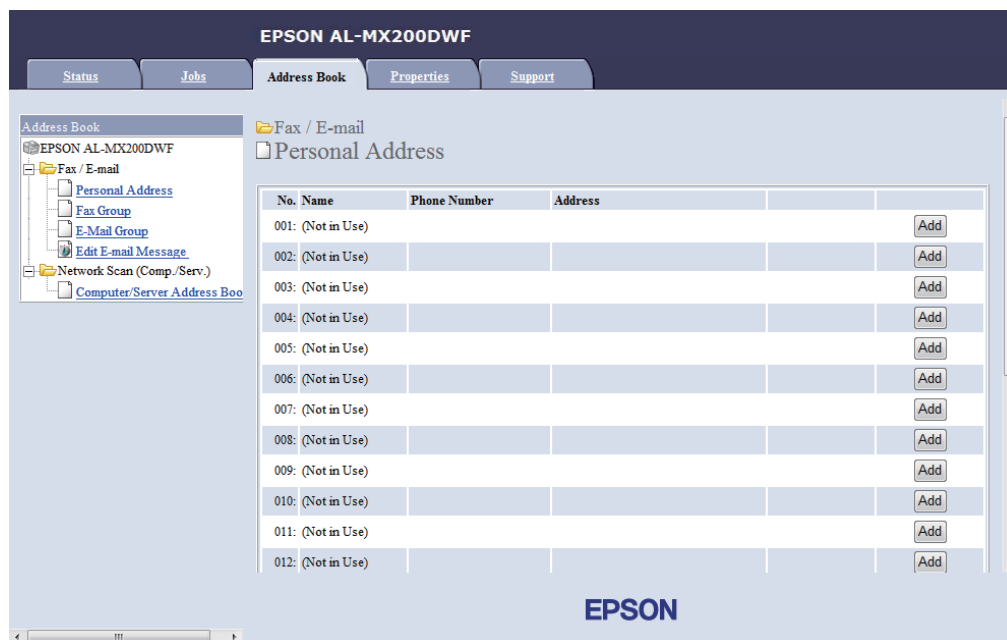

De **Add Personal Address (Tilføj personlig adresse)** pagina verschijnt.

No.	001
1— Name	<input type="text"/>
2— Phone Number	<input type="text"/>
3— E-mail Address	<input type="text"/>

Vul de informatie als volgt in om de velden in te vullen:

1	<b>Name (Naam)</b>	Vul een vriendelijke naam in die u wilt laten verschijnen op het Address Book (Adresboek).
2	<b>Phone Number (Telefoonnummer)</b>	Vul het telefoonnummer van de ontvanger in.
3	<b>E-mail Address (E-mailadres)</b>	Vul het e-mailadres van de ontvanger in.

**Opmerking:**

*De eerste acht invoerwaarden in het Address Book (Adresseboek) worden toegekend aan de eendruktoetsen op het bedieningspaneel.*

- Klik op **Apply (Anvend)** om een nieuw adres aan te maken.

### **Gebruikmaken van Address Book Editor (Adresboek-editor)**

- Windows:**

Klik op **Start — All Programs (Alle programma's) — EPSON — Uw printer — Address Book Editor (Adresboek-editor)**.

**Mac OS X:**

Selecteer in de map **Applications (Toepassingen), EPSON— Uw printer — Address Book Editor-Btype (Adresboek-editor-Btype)**.

**Opmerking:**

- Het venster voor het selecteren van een apparaat verschijnt, als de meervoudige fax drivers worden geïnstalleerd op uw computer. In dit geval klikt u op de naam van de gewenste printer die staat vermeld in **Device Name (Apparaatnaam)**. Dubbelklik voor Mac OS X, op de gewenste printer in **Select Device (Apparaat selecteren)**.*

- ❑ **Het *Enter Password (Voer wachtwoord in)* venster verschijnt wanneer Panel Lock Set (Paneelverser. instellen) is ingesteld op Enable (Inschakelen). In dit geval voert u het wachtwoord in dat u heeft opgegeven, en klikt u op **OK**.**
- Klik op **OK** op het berichtenvenster “Retrieval Successful (Ophalen gelukt)”.
  - Rechtsklik op het **Fax/E-Mail (Fax/e-mail)** pictogram, en selecteer vervolgens **New (Nieuw) — New Entry (Nieuwe vermelding)**.

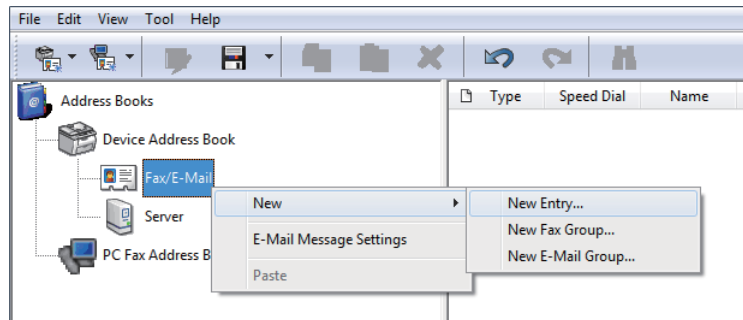

Het dialoogvenster **Personal Address (Persoonlijk adres)** verschijnt.

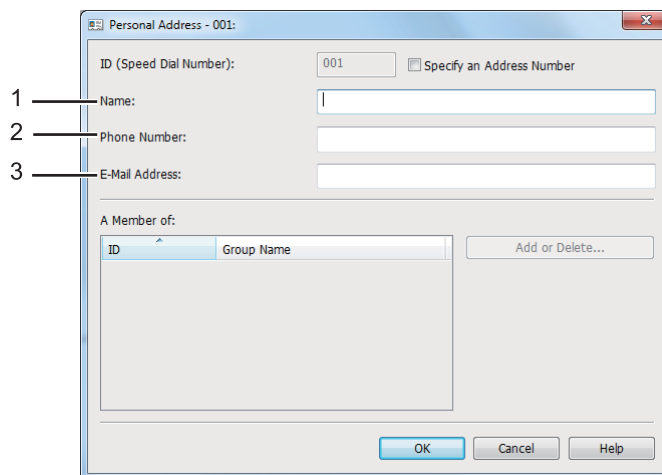

Vul de informatie als volgt in om de velden in te vullen:

1	<b>Name (Naam)</b>	Vul een vriendelijke naam in die u wilt laten verschijnen op het Address Book (Adresboek).
2	<b>Phone Number (Telefoonnummer)</b>	Vul het telefoonnummer van de ontvanger in.

3	<b>E-mail Address (E-mail-adresse)</b>	Vul het e-mailadres van de ontvanger in.
---	----------------------------------------	------------------------------------------

**Opmerking:**

- Indien u de automatisch toegewezen adres-ID wilt wijzigen, vinkt u het keuzevakje **Specify an Address Number (Kies een adresnummer)** aan, en vult u een waarde aan van 1 tot 99 voor **ID (Speed Dial Number) (ID (snelkiesnummer))**.
- De eerste acht invoerwaarden in het telefoonboek worden toegekend aan de eendruktoetsen op het bedieningspaneel.

4. Klik op **OK**.
5. Selecteer op het **File (Bestand)** menu, **Save All (Alles opslaan)**.

**Een fax versturen met behulp van snelkiezen**

1. Laad een document(en) met de afdrukzijde omhoog en de bovenhoek eerst in de automatische documenttoevoer (ADF); of plaats een enkel document met de afdrukzijde omlaag op de glasplaat en sluit de documentklep.

**Zie ook:**



- “Een document laden op de automatische documenttoevoer (ADF)” op pagina 239
- “Een brondocument op de glasplaat laden” op pagina 240

2. Druk op de  (**Fax**) toets en doe een van het volgende:
  - Selecteer **Fax to (Fax naar)**, en druk vervolgens op de **OK** toets. Selecteer **Speed Dial (Snelkiezen)**, en druk vervolgens op de **OK** toets.
  - Druk op de **Speed Dial** toets.
3. Voer een gewenst snelkeuzenummer in tussen 01 en 99 met het numerieke toetsenbord.  
De bijbehorende invoernaam verschijnt kort op het LCD-paneel.
4. Druk op de **OK** toets.
5. De documentresolutie afstemmen op uw faxbehoeften.

**Zie ook:**

- ❑ “Resolution (Resolutie)” op pagina 241
- ❑ “Lighten/Darken (Lichter/donkerder)” op pagina 242

6. Druk op de  (**Start**) toets om het document te scannen en op te slaan in het geheugen.

Wanneer u gebruik maakt van de glasplaat, verzoekt het LCD-paneel u om een andere pagina. Indien u meer pagina's wilt versturen, selecteert u **Yes** (Ja), vervangt u de pagina voor een andere en selecteert u **Continue** (Doorsaan), herhaal de acties voor de resterende pagina's en druk vervolgens op de  toets. Selecteer anders **No** (Nee) en druk vervolgens op de  toets.

De printer draait het faxnummer dat is opgeslagen als snelkeuzenummer en verstuurt de fax als het externe faxapparaat antwoordt.

**Opmerking:**

*U kunt een document naar meerdere locaties sturen met het sterretje (\*) bij het cijfer van het snelkeuzenummer. Als u bijvoorbeeld 0\* invoert, kunt u een document versturen naar de locaties die zijn geregistreerd bij de snelkeuzenummers 01 tot en met 09.*



## Groepskeuze

Indien u regelmatig hetzelfde document verstuurt naar verschillende bestemmingen, dan kunt u een groep maken van de faxnummers samen en een groepskeuzenummer creëren. Hierdoor kunt u een fax versturen naar verschillende bestemmingen door slechts één groepskeuzenummer te specificeren. U kunt maximaal zes groepskeuzenummers creëren.

**Opmerking:**

*U kunt niet een groepskeuzenummer binnen een ander groepskeuzenummer opnemen.*

## Groepskeuzenummers creëren met het bedieningspaneel

1. Druk op de **System** toets.
2. Selecteer **Admin Menu** (Menu Beheer), en druk vervolgens op de  toets.
3. Selecteer **Phone Book** (Telefoonboek), en druk vervolgens op de  toets.
4. Selecteer **Group Dial** (Groepkiez.), en druk vervolgens op de  toets.

5. Selecteer een groepskeuzenummer tussen 01 en 06 en druk dan op de **OK** toets.
6. Selecteer `Name` (Naam), en druk vervolgens op de **OK** toets.
7. Vul de gewenste naam in en druk dan op de **OK** toets.
8. Selecteer `Speed Dial No` (Snelkiesnr.), en druk vervolgens op de **OK** toets.
9. Selecteer snelkeuzenummers die u in het groepskeuzenummer wilt opnemen en druk dan op de **OK** toets.
10. Selecteer `Apply Settings` (Inst. toepassen), en druk vervolgens op de **OK** toets.
11. Selecteer `Yes` (Ja) wanneer `Are You Sure?` (Zeker weten?) wordt weergegeven, en druk op de **OK** toets.
12. Herhaal stappen 5 tot 11 om meer groepskeuzenummers te creëren.
13. Om te stoppen met het aanmaken van groepskeuzenummers, houdt u de **↵** (**Back**) toets ingedrukt tot het LCD-paneel `Select Function` (Functie selecteren) toont.

## ***Groepskeuzenummers bewerken met het bedieningspaneel***

U kunt een snelkeuzenummer(s) toevoegen/verwijderen uit een groepskeuzenummer.

1. Druk op de **System** toets.
2. Selecteer `Admin Menu` (Menu Beheer), en druk vervolgens op de **OK** toets.
3. Selecteer `Phone Book` (Telefoonboek), en druk vervolgens op de **OK** toets.
4. Selecteer `Group Dial` (Groepkies.), en druk vervolgens op de **OK** toets.
5. Selecteer het groepskeuzenummer dat u wilt bewerken en druk dan op de **OK** toets.
6. De groepskeuzenaam wijzigen:
  - a. Selecteer `Name` (Naam), en druk vervolgens op de **OK** toets.
  - b. Voer een nieuwe naam in en druk dan op de **OK** toets.



- c Selecteer **Apply Settings** (Inst. toepassen), en druk vervolgens op de **OK** toets.
  - d Selecteer **Yes** (Ja) wanneer **Are You Sure?** (Zeker weten?) wordt weergegeven, en druk op de **OK** toets.
7. Het snelkeuzenummer wijzigen:
- a Selecteer **Speed Dial No** (Snelkiesnr.), en druk vervolgens op de **OK** toets.
  - b Selecteer of deselecteer een gewenst snelkeuzenummer(s) en druk dan op de **OK** toets.
  - c Selecteer **Apply Settings** (Inst. toepassen), en druk vervolgens op de **OK** toets.
  - d Selecteer **Yes** (Ja) wanneer **Are You Sure?** (Zeker weten?) wordt weergegeven, en druk op de **OK** toets.
- Opmerking:**  
*Het deselecteren van snelkeuzenummers in het groepskeuzenummer wist niet het groepskeuzenummer zelf. Om een groepskeuzenummer te wissen, drukt u op de **C (Clear)** toets, stap b hierboven en gaat u verder met stap d.*
- 8. Herhaal stappen 5 tot 8 als u een ander groepskeuzenummer wilt bewerken.
  - 9. Om te stoppen met het bewerken van groepskeuzenummers, houdt u de **↵ (Back)** toets ingedrukt tot het LCD-paneel **Select Function** (Functie selecteren) toont.

## Een faxgroep creëren en bewerken met een computer

U kunt ook een faxgroep creëren en bewerken met EpsonNet Config of Address Book Editor (Adresboek-editor).

De volgende procedure gebruikt Windows 7 als een voorbeeld.

### Gebruiken EpsonNet Config

1. Uw webbrowser lanceren.
2. Voer het IP-adres van de printer in de adresbalk in, en druk dan op de **Enter** toets.

EpsonNet Config verschijnt op uw browser.

**Opmerking:**

Voor informatie over het controleren van het IP-adres van de printer, zie “De IP-instellingen verifiëren” op pagina 48

3. Klik op het tabblad **Address Book (Adresseboek)**.

Als een gebruikersnaam en een wachtwoord worden gevraagd, vul dan de juiste gebruikersnaam en wachtwoord in.

**Opmerking:**

De standaard gebruikers-ID en wachtwoord zijn beide leeg (LEEG).



4. Onder **Fax / E-mail (Fax/e-mail)**, klikt u op **Fax Group (Faxgroep)**.

5. Selecteer een ongebruikt nummer en klik op **Add (Tilføj)**.

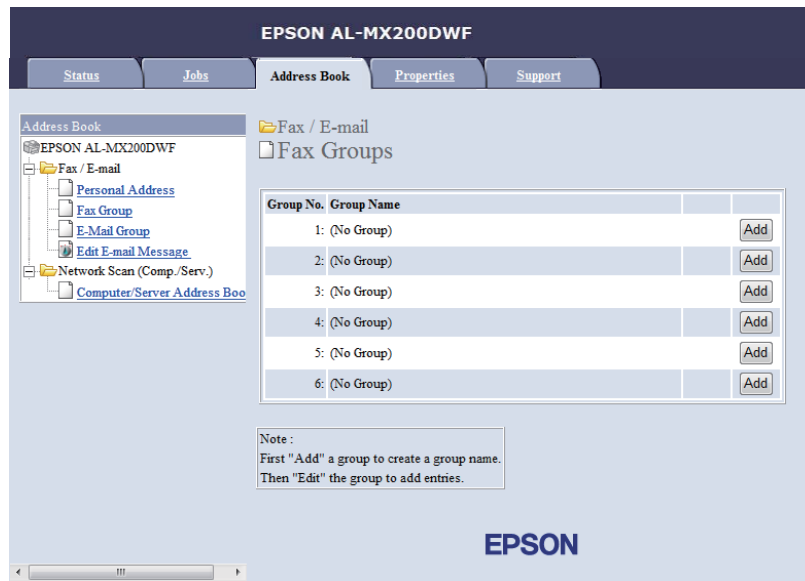

De **Add Fax Group (Tilføj faxgruppe)** pagina verschijnt.

6. Vul een groepsnaam in, in het vakje **Group Name (Gruppenavn)**, en klik op **Apply (Anvend)**.
7. Klik op **Back (Terug)** om terug te keren naar het vorige scherm en selecteer de groepsnaam die u zojuist heeft aangemaakt.

De **Edit Fax Group (Rediger faxgruppe)** pagina verschijnt.

8. Selecteer een telefoonnummer die u wilt toevoegen aan de faxgroep en klik dan op **Apply (Anvend)**.

### **Gebruikmaken van Address Book Editor (Adresboek-editor)**

1. **Windows:**  
Klik op **Start — All Programs (Alle programma's) — EPSON — Uw printer — Address Book Editor (Adresboek-editor)**.

#### **Mac OS X:**

Selecteer in de map **Applications (Toepassingen), EPSON— Uw printer — Address Book Editor-Btype (Adresboek-editor-Btype)**.

**Opmerking:**

- ❑ *Het venster voor het selecteren van een apparaat verschijnt, als de meervoudige fax drivers worden geïnstalleerd op uw computer. In dit geval klikt u op de naam van de gewenste printer die staat vermeld in **Device Name (Apparaatnaam)**. Dubbelklik voor Mac OS X, op de gewenste printer in **Select Device (Apparaat selecteren)**.*
  - ❑ *Het **Enter Password (Voer wachtwoord in)** venster verschijnt wanneer Panel Lock Set (Paneelverg. instellen) is ingesteld op Enable (Inschakelen). In dit geval voert u het wachtwoord in dat u heeft opgegeven, en klikt u op **OK**.*
2. Klik op **OK** op het berichtenvenster “Retrieval Successful (Ophalen gelukt)”.
  3. Rechtsklik op het **Fax/E-Mail (Fax/e-mail)** pictogram, en selecteer vervolgens **New (Nieuw) — New Fax Group (Nieuwe faxgroep)**.

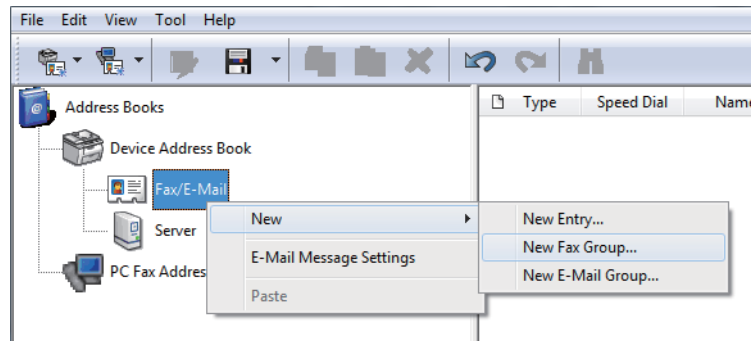

Het dialoogvenster **Group Dial (Groepkiezen)** verschijnt.

4. Vul de naam in die u wilt laten verschijnen in het Address Book (Adresboek) in het vakje **Group Name (Gruppenavn)**.
5. Klik op de toets **Add or Delete (Toevoegen of wissen)**.
6. Selecteer groepsleden uit **List of Selectable Members (Lijst van mogelijke leden)**.
7. Klik op **Add (Tilføj)**, en klik vervolgens op **OK**.
8. Klik opnieuw op **OK** om de groep te creëren.
9. (uitsluitend Windows)  
Bevestig de groepsleden en klik dan op **OK**.
10. Selecteer op het **File (Bestand)** menu, **Save All (Alles opslaan)**.

**Opmerking:**

OM de bestaande faxgroep te bewerken, klikt u op het **Fax/E-Mail (Fax/e-mail)** pictogram en dubbelklikt u op de faxgroep die u wilt bewerken en herhaalt vervolgens stappen 5 tot 10.

**Een fax versturen via Groepskeuze (verzenden naar meerdere adressen)**

U kunt groepskeuzenummers gebruiken voor het verzenden of voor vertraagde transmissies.

**Zie ook:**







“Een vertraagde fax versturen” op pagina 246

1. Laad een document(en) met de afdrukszijde omhoog en de bovenhoek eerst in de automatische documenttoevoer (ADF); of plaats een enkel document met de afdrukszijde omlaag op de glasplaat en sluit de documentklep.

**Zie ook:**

“Een document laden op de automatische documenttoevoer (ADF)” op pagina 239

“Een brondocument op de glasplaat laden” op pagina 240

2. Druk op de  (**Fax**) toets.
3. Selecteer Fax to (Fax naar), en druk vervolgens op de  toets.
4. Selecteer Groep Dial (Groepkiez.), en druk vervolgens op de  toets.
5. Druk op de  of  toets voor het invoeren van een groepskeuzenummer tussen 01 en 06, en druk vervolgens op de  toets om de selectie te maken of te wissen.

De bijbehorende invoernaam verschijnt kort op het LCD-paneel.

6. Druk op de  toets.
7. De documentresolutie afstemmen op uw faxbehoeften.

**Zie ook:**

“Resolution (Resolutie)” op pagina 241

“Lighten/Darken (Lichter/donkerder)” op pagina 242

8. Druk op de  (**Start**) toets om het document te scannen en op te slaan in het geheugen.

Wanneer u gebruik maakt van de glasplaat, verzoekt het LCD-paneel u om een andere pagina. Indien u meer pagina's wilt versturen, selecteert u `Yes (Ja)`, vervangt u de pagina voor een andere en selecteert u `Continue (Doorgaan)`, herhaal de acties voor de resterende pagina's en druk vervolgens op de **OK** toets. Selecteer anders `No (Nee)` en druk vervolgens op de **OK** toets.

De printer draait het faxnummer dat is opgeslagen als snelkeuzenummer en verstuurt de fax als het externe faxapparaat antwoordt.

## **Het telefoonboeklijst afdrukken.**

U kunt uw automatische belinstellingen controleren door het afdrukken van een telefoonboeklijst.

1. Druk op de **System** toets.
2. Selecteer `Report / List (Rapport/lijst)`, en druk vervolgens op de **OK** toets.
3. Selecteer `Address Book (Adresboek)`, en druk vervolgens op de **OK** toets.

Er wordt een lijst van uw snelkeuze- en groepskeuzewaarden afgedrukt.

---

## **Andere manieren om te faxen**

### **De modus Veilige ontvangst gebruiken**

Mogelijk wilt u voorkomen dat onbevoegde mensen toegang hebben tot ontvangen faxen. Gebruik de modus Veilige ontvangst om te voorkomen dat alle ontvangen faxen worden afgedrukt als er niemand bij de printer is. In de modus veilige ontvangst worden alle binnenkomende faxen opgeslagen in het geheugen. U kunt de modus uitschakelen om alle opgeslagen faxen af te drukken.

#### **Opmerking:**

*Zorg voor werking dat Panel Lock Set (Paneelverer. instellen) is ingesteld op Enable (Inschakelen).*

De modus veilige ontvangst aanzetten:

1. Druk op de **System** toets.
2. Selecteer `Admin Menu (Menu Beheer)`, en druk vervolgens op de **OK** toets.

3. Voer het wachtwoord in dat is gespecificeerd voor Panel Lock (Paneelverrendeling) en druk dan op de **OK** toets.

**Opmerking:**

*Het paneelwachtwoord vanaf de fabriek is 0000.*

4. Selecteer Secure Settings (Beveiliging), en druk vervolgens op de **OK** toets.
5. Selecteer Secure Receive (Veilige ontvangst), en druk vervolgens op de **OK** toets.
6. Selecteer Secure Receive Set (Veil. ontv. Instellen), en druk vervolgens op de **OK** toets.
7. Selecteer Enable (Inschakelen), en druk vervolgens op de **OK** toets.
8. Druk verschillende keren op de **↵** (**Back**) toets tot het LCD-paneel Select Function (Functie selecteren) toont.

Uw printer slaat ontvangen faxen op in het geheugen als het in de modus beveiligd ontvangen staat, en toont Secure Receive (Veilige ontvangst) in het Job Status (Taakstatus) scherm om aan te geven dat er faxen zijn opgeslagen in het geheugen.

**Opmerking:**

*Indien u het schermwachtwoord verandert terwijl Secure Receive Set (Veil. ontv. Instellen) is ingesteld op Enable (Inschakelen), dient u de bovenstaande stappen 1 tot en met 5 uit te voeren, Change Password (Wijzig wachtwoord) te selecteren en vervolgens te drukken op de **OK** toets. Voer een nieuw wachtwoord in en druk dan op de **OK** toets.*



Opgeslagen faxen afdrukken:

1. Druk op de **Job Status** toets.
2. Selecteer Secure Receive (Veilige ontvangst), en druk vervolgens op de **OK** toets.
3. Voer het wachtwoord in en druk dan op de **OK** toets.

De faxen die zijn opgeslagen in het geheugen worden afgedrukt.

De modus beveiligd ontvangen uitzetten:

1. Volg stappen 1 tot en met 6 in “De modus beveiligd ontvangen uitzetten”: voor toegang tot het Secure Receive Set (Veil. ontv. Instellen) menu.

2. Selecteer `Disable` (Uitschakelen), en druk vervolgens op de  toets.
3. Druk verschillende keren op de  (**Back**) toets tot het LCD-paneel `Select Function` (Functie selecteren) toont.

## Een antwoordapparaat gebruiken

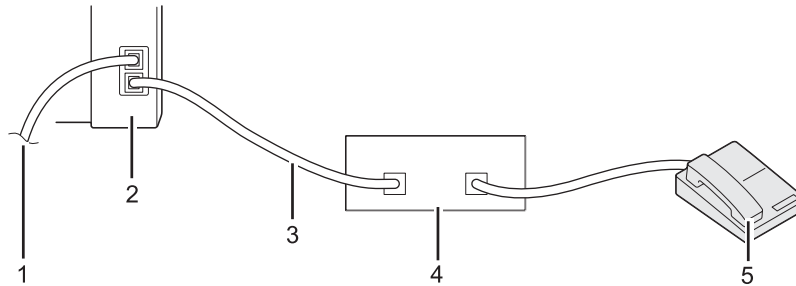

1	Naar de wandaansluiting
2	Printer
3	Lijn
4	Telefonisch antwoordapparaat
5	Telefoon

U kunt een telefonisch antwoordapparaat (TAD) direct aansluiten op de achterkant van uw printer zoals hierboven weergegeven.

- Plaats uw printer in de `Ans/FAX Mode` (Antw/FAX-modus) en specificeer voor `Auto Ans. Ans/FAX` (`Auto antw antw/fax`) een tijdsperiode voordat de TAD reageert.
- Als de TAD de inkomende oproep aanneemt, controleert de printer deze en neemt de lijn aan als er een faxtoon wordt ontvangen en start met het ontvangen van de fax.
- Wanneer de TAD is uitgeschakeld, gaat de printer automatisch in de `FAX Mode` (Faxmodus) na een vooraf bepaalde periode.



## Een computermodem gebruiken

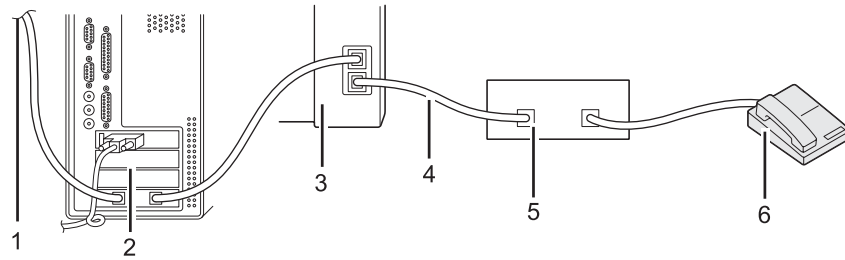

1	Naar het internet
2	Computer
3	Printer
4	Lijn
5	Telefonisch antwoordapparaat
6	Telefoon

Indien u uw computermodem wilt gebruiken voor faxen of voor een inbelinternetverbinding, sluit het modem van de computer dan direct aan op de achterkant van uw printer met de TAD, zoals hierboven afgebeeld.

- Plaats uw printer in de Ans/FAX Mode (Antw/FAX-modus) en specificeer voor `Auto Ans.` `Ans/FAX` (`Auto antw antw/fax`) een tijdsperiode voordat de TAD reageert.
- Zet de faxontvangstfunctie van het modem van de computer uit.
- Gebruik niet het computermodem als uw printer een fax verzendt of ontvangt.
- Volg de instructies die zijn verstrekt door uw computermodem en faxapplicatie om te faxen via het computermodem.

---

## Instelgeluiden

### Luidsprekervolume

1. Druk op de **System** toets.

2. Selecteer `Admin Menu` (Menu Beheer), en druk vervolgens op de **OK** toets.
3. Selecteer `Fax Settings` (Faxinstellingen), en druk vervolgens op de **OK** toets.
4. Selecteer `Line Monitor` (Lijnmonitor), en druk vervolgens op de **OK** toets.
5. Selecteer het gewenste volume en druk dan op de **OK** toets.
6. Start de printer opnieuw op door de aan/uit-schakelaar uit en aan te zetten.

## **Beltoonsterkte**

1. Druk op de **System** toets.
2. Selecteer `Admin Menu` (Menu Beheer), en druk vervolgens op de **OK** toets.
3. Selecteer `Fax Settings` (Faxinstellingen), en druk vervolgens op de **OK** toets.
4. Selecteer `Ring Tone Volume` (Beltoonsterkte), en druk vervolgens op de **OK** toets.
5. Selecteer het gewenste volume en druk dan op de **OK** toets.
6. Start de printer opnieuw op door de aan/uit-schakelaar uit en aan te zetten.



---

## **De fax-instellingen specificeren**

### **Faxopties aanpassen**

Uw printer is uitgerust met diverse opties die u kunt gebruiken om de faxfunctie te configureren. Zie “Beschikbare faxopties” op pagina 275 voor meer informatie over beschikbare menu-items.

1. Druk op de **System** toets.
2. Selecteer `Admin Menu` (Menu Beheer), en druk vervolgens op de **OK** toets.
3. Selecteer `Fax Settings` (Faxinstellingen), en druk vervolgens op de **OK** toets.
4. Selecteer het gewenste menu-item en druk dan op de **OK** toets.

5. Selecteer de gewenste instelling of voer de waarde in met het numerieke toetsenbord.
6. Druk op de  toets om de selectie op te slaan.
7. Herhaal stappen 4 tot 6 zo nodig om de instelling te wijzigen.
8. Om te stoppen met het wijzigen van de instellingen, houdt u de  (**Back**) toets ingedrukt tot het LCD-paneel `Select Function` (Functie selecteren) toont.

## Beschikbare faxopties

U kunt de volgende opties gebruiken voor het configureren van de faxfunctie van uw printer:

Optie		Beschrijving
<b>Ans Select (Antw selecteren)</b>	<b>TEL Mode (TEL-modus)</b>	De printer ontvangt niet automatisch faxen. Om een inkomende fax te ontvangen, moet u de handset van de aangesloten externe telefoon opnemen en de tweecijferige externe ontvangstcode indrukken.
	<b>FAX Mode (Faxmodus)</b>	Deze optie is standaard geselecteerd en de printer ontvangt automatisch faxen.
	<b>TEL/FAX Mode (TEL/FAX-modus)</b>	Indien de printer een inkomende fax ontvangt, belt de externe telefoon gedurende de periode die vooraf is bepaald voor <code>Auto Ans. TEL/FAX (Auto antw tel/fax)</code> , en vervolgens ontvangt de printer automatisch een fax. Als een inkomende oproep geen fax is, dan klinkt de printer vanaf de interne luidspreker om aan te geven dat de oproep een telefonische oproep is.
	<b>Ans/FAX Mode (Antw/FAX-modus)</b>	De printer deelt de telefoonlijn met een antwoordapparaat en controleert de lijn op een faxtoon. Het neemt een inkomend gesprek op als het een faxtoon hoort. Deze optie is niet beschikbaar in alle regio's waar een serieel telefoonsysteem wordt gebruikt.
	<b>DRPD Mode (DRPD-modus)</b>	Om deze optie te kunnen gebruiken dient zich in te schrijven voor de Distinctive Ring Pattern Detection (DRPD) service bij uw telefoonmaatschappij die meerdere telefoonnummers zal toewijzen aan een enkele telefoonlijn en elke lijn onderscheidt met een uniek belpatroon. Als deze service is geactiveerd, kunt u uw printer configureren om de lijn te controleren op het unieke belpatroon.
<b>Auto Answer Fax (Auto antw fax)</b>		Specificeer een tijd waarop de printer wacht voordat deze in FAX Mode (Faxmodus) gaat na ontvangst van een inkomende oproep.
<b>Auto Ans. TEL/FAX (Auto antw tel/fax)</b>		Specificeer een tijd waarop de printer wacht voordat deze in FAX Mode (Faxmodus) gaat wanneer de externe telefoon een inkomende oproep ontvangt.

Optie	Beschrijving
<b>Auto Ans. Ans/FAX (Auto antw antw/fax)</b>	Specificeer een tijd waarop de printer wacht voordat deze in FAX Mode (Faxmodus) gaat wanneer het antwoordapparaat een inkomende oproep ontvangt.
<b>Line Monitor (Lijnmonitor)</b>	Selecteer een volumeniveau van het geluid dat de printer laat horen uit de interne luidspreker als deze een verbinding voor faxtransmissie maakt.
<b>Ring Tone Volume (Beltoonsterkte)</b>	Selecteer een volumeniveau voor de beltoon die de printer laat horen uit de interne luidspreker om een inkomende telefoonoproep aan te geven terwijl deze in TEL/FAX Mode (TEL/FAX-modus) staat.
<b>Line Type (Lijntype)</b>	Het lijntype selecteren.
<b>Dialing Type (Kiestype)</b>	Het beltype selecteren. <b>Opmerking:</b> DP (10FFs) wordt niet weergegeven als South Africa (Zuid-Afrika) is ingesteld op Region (Land).
<b>Interval Timer (Intervaltimer)</b>	De interval tussen verzendpogingen specificeren.
<b>Number of Redial (Kiespogingen)</b>	Het aantal keren opnieuw kiezen wanneer het faxnummer bezet is, specificeren. Als u 0 specificeert, kiest de printer niet opnieuw.
<b>Redial Delay (Vertrag opn.kiezen)</b>	Een interval tussen het aantal keren opnieuw kiezen specificeren.
<b>Junk Fax Filter (Junkfaxfilter)</b>	Selecteren of faxen van de nummers die niet zijn opgenomen in het Phone Book (Telefoonboek) moeten worden geweigerd.
<b>Remote Receive (Ontv.op afstand)</b>	Selecteer of deze optie moet worden gebruikt. Als deze optie is ingeschakeld, kunt u de handset opnemen en de externe ontvangstcode invoeren om een fax te ontvangen.
<b>Remote Rcv Tone (Toon ontv. afstand)</b>	De externe ontvangstcode in twee getallen specificeren voor de optie Remote Receive (Ontv.op afstand).
<b>Send Header (Koptekst verzenden)</b>	Selecteren of de informatie van de afzender moet worden afgedrukt in de kop van de faxen.
<b>Company Name (Bedrijfsnaam)</b>	Een afzendernaam invullen van maximaal 30 alfanumerieke tekens.
<b>Your Fax Number (Uw faxnummer)</b>	Het faxnummer van de printer die moet worden afgedrukt in de kop van de faxen, invullen.
<b>Fax Cover Page (Faxvoorpagina)</b>	Selecteren of u kiest voor het bevestigen van een voorpagina aan faxen. <b>Opmerking:</b> De voorpagina wordt niet afgedrukt voor een directe faxtaak, zelfs als Fax Cover Page (Faxvoorpagina) is ingeschakeld op het bedieningspaneel.

<b>Optie</b>	<b>Beschrijving</b>
<b>DRPD Pattern (DRPD-patroon)</b>	Een belpatroon selecteren voor de Distinctive Ring Pattern Detection (DRPD) service.
<b>2-Sided Print (2-zijdig afdrukken)</b>	Selecteren of er aan beide kanten van het papier moet worden afgedrukt.
<b>Forward Settings (Instell. Doorsturen)</b>	Selecteren hoe u de ontvangen faxen wilt doorsturen.
<b>Fax Fwd Number (Nr doorstuurfax)</b>	Het faxnummer voor doorsturen invullen als u <code>Forward and Print</code> (Afdr. en doorst.) heeft geselecteerd voor <code>Forward Settings</code> (Instell. Doorsturen).
<b>Fax Fwd E-Mail (E-mail doorstuurfax)</b>	Het e-mailadres voor doorsturen invullen als u <code>E-Mail and Print</code> (E-mail en afdr.) heeft geselecteerd voor <code>Forward Settings</code> (Instell. Doorsturen).
<b>Prefix Dial (Voorkiezen)</b>	Selecteren of u een voorafgaand belnummer wilt invoegen.
<b>Prefix Dial Num (Voorkiesnummer)</b>	Een voorafgaand belnummer invullen van maximaal 5 getallen. Dit nummer belt voordat een automatisch belnummer wordt gestart. Het is handig voor toegang tot de Private Automatic Branch Exchange (PABX).
<b>Discard Size (Lengte beeldverlies)</b>	Selecteren om afbeeldingen of tekst onderaan een faxpagina weg te gooien als de gehele pagina niet past op het uitvoerpapier. Door te kiezen voor <code>Auto Reduction</code> (Auto-reductie) wordt de faxpagina automatisch verkleint zodat deze past op het uitvoerpapier en wist geen afbeeldingen of tekst onderaan de pagina.
<b>ECM</b>	Selecteren of ECM moet worden ingeschakeld. De externe faxapparaten dienen ook ECM te ondersteunen om ECM te gebruiken.
<b>Extel Hook Thresh (Ophangdrempel ext. tel.)</b>	Een detectiedrempel voor de externe telefoon selecteren voor de omstandigheid waarop een telefoonlijn niet wordt gebruikt.
<b>Modem Speed (Modemsnelheid)</b>	Een faxmodemsnelheid selecteren als er een fout optreedt bij faxtransmissie of -ontvangst.
<b>Fax Activity (Faxactiviteit)</b>	Selecteren om automatisch een faxactiviteitsrapport af te drukken na elke 50 binnenkomende en uitgaande faxcommunicaties.
<b>Fax Transmit (Faxverzending)</b>	Selecteren of een transmissierapport wordt afgedrukt na elke faxtransmissie of alleen als er een fout optreedt.
<b>Fax Broadcast (Faxrondzending)</b>	Selecteren of een transmissierapport wordt afgedrukt na elke faxtransmissie naar meerdere bestemmingen of alleen als er een fout optreedt.
<b>Region (Land)</b>	De regio selecteren waar de printer wordt gebruikt.

### **Prefix Dial (Voorkiezen)**

Het voorafgaande belnummer is vereist in een omgeving waar uitgaande faxoproepen via een PBX-machine verlopen.



1. Druk op de **System** toets.
2. Selecteer `Admin Menu (Menu Beheer)`, en druk vervolgens op de **OK** toets.
3. Selecteer `Fax Settings (Faxinstellingen)`, en druk vervolgens op de **OK** toets.
4. Selecteer `Line Type (Lijntype)`, en druk vervolgens op de **OK** toets.
5. Selecteer `PBX`, en druk vervolgens op de **OK** toets.
6. Druk op de **↶ (Back)** toets om terug te keren naar het vorige menu.
7. Selecteer `Prefix Dial (Voorkiezen)`, en druk vervolgens op de **OK** toets.
8. Selecteer `On (Aan)`, en druk vervolgens op de **OK** toets.
9. Druk op de **↶ (Back)** toets om terug te keren naar het vorige menu.
10. Selecteer `Prefix Dial Num (Voorkiesnummer)`, en druk vervolgens op de **OK** toets.
11. Een voorafgaand nummer invullen van maximaal vijf getallen met 0–9, \*, en #.
12. Bevestig dat het voorafgaande belnummer op het LCD-paneel juist is en druk dan op de **OK** toets.
13. Start de printer opnieuw op door de aan/uit-schakelaar uit en aan te zetten.

---

### **De standaard faxinstellingen wijzigen**

U kunt de standaard faxinstellingen aanpassen met de menu-items die het vaakst gebruikt.

1. Druk op de **System** toets.
2. Selecteer `Defaults Settings (Standaardinstellingen)`, en druk vervolgens op de **OK** toets.
3. Selecteer `Fax Defaults (Standaardinst. Faxen)`, en druk vervolgens op de **OK** toets.

4. Selecteer het gewenste menu-item en druk dan op de  toets.
5. Selecteer de gewenste instelling of voer de waarde in met het numerieke toetsenbord en druk dan op de  toets.
6. Herhaal zo nodig stappen 4 en 5.
7. Om te stoppen met het wijzigen van de standaardinstellingen, houdt u de  (**Back**) toets ingedrukt tot het LCD-paneel `Select Function` (Functie selecteren) toont.

---

## Een rapport afdrukken

De volgende rapporten kunnen handig zijn als u de faxfunctie gebruikt:

Address Book List (Adresboeklijst)

Deze lijst geeft alle adressen weer die momenteel in het geheugen van de printer staan opgeslagen als Address Book (Adresboek) informatie.

Fax Activity Report (Fax-activiteitsrapport)

Dit rapport toont informatie over de 50 faxen die recentelijk zijn ontvangen of verstuurd.

Protocol Monitor (Protocol-monitor)

Dit rapport toont een gedetailleerde lijst met gecontroleerde protocollen.

Monitor Report (Monitorrapport)

Dit rapport toont de informatie van een faxtaak. Dit wordt afgedrukt als de fax op succesvolle wijze is verzonden.

Transmission Report (Verzendingsrapport)

Dit rapport toont de informatie van een faxtaak. Dit wordt afgedrukt als de faxtransmissie is mislukt.

Broadcast Report (Rondzendrapport)

Dit rapport toont alle bestemmingen van een rondgezonden fax en de transmissieresultaten voor elke bestemming.

**Opmerking:**

*De rapporten en lijsten worden allemaal afgedrukt in het Engels.*

Een rapport of lijst afdrukken:

1. Druk op de **System** toets.
2. Selecteer `Report / List` (Rapport/lijs*t*), en druk vervolgens op de **OK** toets.
3. Selecteer een rapport of de lijst die u wilt afdrukken en druk dan op de **OK** toets.

Het geselecteerde rapport of de lijst wordt afgedrukt.

**Opmerking:**

*U kunt niet handmatig het monitorrapport, verzendingsrapport en fax-rondzendingsrapport afdrukken met de bovenstaande procedure. Ze worden afgedrukt als gespecificeerd na voltooiing van de faxtaak. Voor meer informatie over het instellen wanneer ze moeten worden afgedrukt, zie "Fax Transmit (Faxverzending)" op pagina 309 of "Fax Broadcast (Faxrondzending)" op pagina 309.*



## Hoofdstuk 9

# De menu's en het toetsenbord van het bedieningspaneel gebruiken

## De bedieningspaneelmenu's begrijpen

Wanneer uw printer is aangesloten op een netwerk en beschikbaar is voor een aantal gebruikers, kan toegang tot Admin Menu (Menu Beheer) beperkt zijn. Dit voorkomt dat onbevoegde gebruikers het bedieningspaneel gebruiken en per ongeluk standaard menu-instellingen wijzigen die zijn ingesteld door de beheerder. U kunt echter instellingen voor individuele afdruktaken wijzigen, via de print driver. Afdrukinstellingen geselecteerd op de print driver hebben voorrang op de standaardmenu-instellingen geselecteerd op het bedieningspaneel.

## Report / List (Rapport/lijst)

U kunt met Report / List (Rapport/lijst) verschillende typen rapporten en lijsten afdrukken.

### Opmerking:

- Er is een wachtwoord nodig om het Report / List (Rapport/lijst) menu te gebruiken wanneer Panel Lock Set (Paneelverr. instellen) is ingesteld op Enable (Inschakelen). In dit geval voert u het wachtwoord in dat u heeft opgegeven, en klikt u op de .
- De rapporten en lijsten worden allemaal afgedrukt in het Engels.

## System Settings (Systeeminstellingen)

### Doel:

Een lijst met informatie zoals printernaam, het serienummer en het afdrukvolume en de netwerkinstellingen afdrukken.

## Panel Settings (Paneelinstellingen)

### Doel:

Voor het afdrukken van een gedetailleerde lijst met alle instellingen op de bedieningspaneelmenu's.

***Job History (Taakgeschiedenis)*****Doel:**

Voor het afdrukken van een gedetailleerde lijst met taken die zijn verwerkt. Deze lijst bevat de laatste 50 taken.

***Error History (Foutgeschiedenis)*****Doel:**

Voor het afdrukken van een gedetailleerde lijst met papierstoringen en fatale fouten.

***PCL Fonts List (PCL-fontlijst)*****Doel:**

Een voorbeeld afdrukken met beschikbare PCL ® fonts.

***PS Fonts List (PS-fontlijst)*****Doel:**

Een voorbeeld afdrukken van fonts die compatibel zijn met PostScript niveau 3 en PDF.

***Protocol Monitor (Protocol-monitor)*****Doel:**

Voor het afdrukken van een gedetailleerde lijst met gecontroleerde protocollen.

***Address Book (Adresboek)*****Doel:**

Het afdrukken van de lijst met alle adressen opgeslagen als Address Book (Adresboek) informatie.

***Fax Activity (Faxactiviteit)*****Doel:**

Het afdrukken van het rapport met faxen die recentelijk zijn ontvangen of verstuurd.

***Meter Readings (Tellerwaarden)***

Gebruik Meter Readings (Tellerwaarden) om het totale aantal afgedrukte pagina's te controleren.

## Admin Menu (Menu Beheer)

Gebruik Admin Menu (Menu Beheer) voor het configureren van diverse printerfuncties.

### Opmerking:

*Er is een wachtwoord vereist voor gebruik van het Admin Menu (Menu Beheer) wanneer Panel Lock Set (Paneelverser. instellen) is ingesteld op Enable (Inschakelen). In dit geval voert u het wachtwoord in dat u heeft opgegeven, en klikt u op de  toets.*

## Phone Book (Telefoonboek)

Gebruik het Phone Book (Telefoonboek) menu om de snelkeuze- en groepskeuzeinstellingen te configureren.

### Speed Dial (Snelkiezen)

#### Doel:

U kunt tot 99 veel gebelde nummers opslaan in de snelkeuzelocaties.

### Opmerking:

*De eerste acht invoerwaarden worden toegekend aan de eendruktoetsen op het bedieningspaneel.*

### Zie ook:

*“Een faxnummer voor snelkeuze opslaan met het bedieningspaneel” op pagina 257*

### Group Dial (Groepkiez.)

#### Doel:

Het creëren van een groep faxbestemmingen en het registreren ervan onder een 2-cijferige belcode. Er kunnen tot 6 groepskeuzecodes worden geregistreerd.

### Zie ook:

*“Groepskeuzenummers creëren met het bedieningspaneel” op pagina 263*

## PCL Settings (PCL-instellingen)

Gebruik het PCL Settings (PCL-instellingen) menu om de printerinstellingen te wijzigen die alleen effect hebben op taken die gebruikmaken van de PCL-emulatie printertaal.

### Paper Size (Papierformaat)

#### Doel:

Het specificeren van het standaard papierformaat.

**Waarden:**

<b>A4 - 210x297mm*</b>
<b>A5 - 148x210mm</b>
<b>B5 - 182x257mm</b>
<b>Letter - 8.5x11" (Letter - 8,5x11")</b>
<b>Folio - 8.5x13" (Folio - 8,5x13")</b>
<b>Legal - 8.5x14" (Legal - 8,5x14")</b>
<b>Executive</b>
<b>Statement</b>
<b>#10 Env. - 4.125x9.5" (#10 Env. - 4,125x9,5")</b>
<b>Monarch Env. (Monarch-env.)</b>
<b>Monarch Env. L (Monarch-env. L)</b>
<b>DL Env. - 110x220mm (DL Env. - 110x220 mm)</b>
<b>DL Env. L (DL-env. L)</b>
<b>C5 Env. - 162x229mm</b>
<b>Postcard JPN - 148x100mm (Briefkaart JPN - 148x100 mm)</b>
<b>W-Postcard JPN - 148x200mm (W-Briefkaart JPN - 148x200 mm)</b>
<b>Env Yougata 2</b>
<b>Env Yougata 2L</b>
<b>Env Yougata 3</b>
<b>Env Yougata 3L</b>
<b>Env Yougata 4</b>
<b>Env Yougata 6</b>
<b>Env Younaga 3</b>
<b>Env Nagagata 3</b>
<b>Env Nagagata 4</b>
<b>Env Kakugata 3</b>

<b>New Custom Size (Nw aangep. form.)</b>	<b>Portrait(Y) (Staand(Y))</b>	<b>297mm<sup>*</sup> / 11.7inch<sup>*</sup></b>	Specificeert de lengte van het papier met aangepast formaat. Welke standaard fabrieksmenu-instelling wordt weergegeven, hangt af van de waarde die wordt geselecteerd voor mm / inch (mm/inch) onder het System Settings (Systeeminstellingen) menu. Zie "mm / inch (mm/inch)" op pagina 313 voor meer informatie.
		<b>127mm - 355mm / 5.0inch - 14.0inch</b>	
	<b>Landscape(X) (Liggend(X))</b>	<b>210mm<sup>*</sup> / 8.3inch<sup>*</sup></b>	Specificeert de breedte van het papier met aangepast formaat. Welke standaard fabrieksmenu-instelling wordt weergegeven, hangt af van de waarde die wordt geselecteerd voor mm / inch (mm/inch) onder het System Settings (Systeeminstellingen) menu. Zie "mm / inch (mm/inch)" op pagina 313 voor meer informatie.
		<b>77mm - 215mm / 3.0inch - 8.5inch</b>	

\* Standaard fabrieksmenu-instelling

### Orientation (Richting)

#### Doel:

Het specificeren hoe taal en beeld op de pagina worden gericht.

#### Waarden:

<b>Portrait (Portret)<sup>*</sup></b>	Drukt tekst en beeld parallel ten opzichte van de korte rand van het papier af.
<b>Landscape (Landschap)</b>	Drukt tekst en beeld parallel ten opzichte van de lange rand van het papier af.

\* Standaard fabrieksmenu-instelling

### 2-Sided (2-zijdig)

#### Doel:

Om te specificeren of er aan beide kanten van het papier moet worden afgedrukt.

#### Waarden:

<b>2-Sided Print (2-zijdig afdrukken)</b>	<b>Off (Uit)</b>	Drukt niet af aan beide kanten van het papier.
	<b>On (Aan)<sup>*</sup></b>	Drukt af aan beide kanten van het papier.
<b>Binding Edge (Bindrand)</b>	<b>Flip Long Edge (Omslaan lange k.)<sup>*</sup></b>	Drukt af aan beide kanten van het papier en moet aan de lange kant worden gebonden.
	<b>Flip Short Edge (Omslaan korte k.)</b>	Drukt af aan beide kanten van het papier en moet aan de korte kant worden gebonden.

\* Standaard fabrieksmenu-instelling

**Font****Doel:**

Selecteer het standaard font uit alle fonts die in de printer zijn geïnstalleerd.

**Waarden:**

<b>Courier*</b>	<b>AlbertusMd</b>	<b>ITCBookmanDb</b>
<b>CGTimes</b>	<b>AlbertusXb</b>	<b>ITCBookmanLtit</b>
<b>CGTimesBd</b>	<b>Arial</b>	<b>ITCBookmanDbIt</b>
<b>CGTimesIt</b>	<b>ArialBd</b>	<b>NwCentSchlBkRmn</b>
<b>CGTimesBdIt</b>	<b>ArialIt</b>	<b>NwCentSchlBkBd</b>
<b>CGOmega</b>	<b>ArialBdIt</b>	<b>NwCentSchlBkIt</b>
<b>CGOmegaBd</b>	<b>TimesNew</b>	<b>NwCentSchlBkBdIt</b>
<b>CGOmegaIt</b>	<b>TimesNewBd</b>	<b>Times</b>
<b>CGOmegaBdIt</b>	<b>TimesNewIt</b>	<b>TimesBd</b>
<b>Coronet</b>	<b>TimesNewBdIt</b>	<b>TimesIt</b>
<b>ClarendonCd</b>	<b>Helvetica</b>	<b>TimesBdIt</b>
<b>UniversMd</b>	<b>HelveticaBd</b>	<b>ZapfChanceryMdIt</b>
<b>UniversBd</b>	<b>HelveticaOb</b>	<b>Symbol</b>
<b>UniversMdIt</b>	<b>HelveticaBdOb</b>	<b>SymbolPS</b>
<b>UniversBdIt</b>	<b>HelveticaNr</b>	<b>Wingdings</b>
<b>UniversMdCd</b>	<b>HelveticaNrBd</b>	<b>ZapfDingbats</b>
<b>UniversBdCd</b>	<b>HelveticaNrOb</b>	<b>CourierBd</b>
<b>UniversMdCdIt</b>	<b>HelveticaNrBdOb</b>	<b>CourierIt</b>
<b>UniversBdCdIt</b>	<b>PalatinoRmn</b>	<b>CourierBdIt</b>
<b>AntiqueOlv</b>	<b>PalatinoBd</b>	<b>LetterGothic</b>
<b>AntiqueOlvBd</b>	<b>Palatinolt</b>	<b>LetterGothicBd</b>
<b>AntiqueOlvIt</b>	<b>PalatinoBdIt</b>	<b>LetterGothicIt</b>
<b>GarmondAntiqua</b>	<b>ITCAvantGardBk</b>	<b>CourierPS</b>

<b>GarmondHlb</b>	<b>ITCAvantGardDb</b>	<b>CourierPSBd</b>
<b>GarmondKrsv</b>	<b>ITCAvantGardBkOb</b>	<b>CourierPSOb</b>
<b>GarmondKrsvHlb</b>	<b>ITCAvantGardDbOb</b>	<b>CourierPSBdOb</b>
<b>Marigold</b>	<b>ITCBookmanLt</b>	<b>Line Printer (Regelprinter)</b>

\* Standaard fabrieksmenu-instelling

### *Symbol Set (Symbolenset)*

#### **Doel:**

Specificeert een symbolenset voor het gespecificeerde font.

#### **Waarden:**

<b>PC-8*</b>	<b>PS MATH</b>	<b>WINGDINGS</b>
<b>PC-8 DN</b>	<b>PI FONT</b>	<b>DNGBTSMS</b>
<b>PC-850</b>	<b>LEGAL</b>	<b>ISO-L6</b>
<b>PC-852</b>	<b>ISO-4</b>	<b>PC-1004</b>
<b>PC-8 TK</b>	<b>ISO-6</b>	<b>PC-775</b>
<b>WIN L1</b>	<b>ISO-11</b>	<b>WINBALT</b>
<b>WIN L2</b>	<b>ISO-15</b>	<b>UCS-2</b>
<b>WIN L5</b>	<b>ISO-17</b>	<b>ROMAN-8</b>
<b>DESKTOP</b>	<b>ISO-21</b>	<b>ROMANEXT</b>
<b>MC TEXT</b>	<b>ISO-60</b>	<b>ISO-L1</b>
<b>PS TEXT</b>	<b>ISO-69</b>	<b>ISO-L2</b>
<b>MS PUB</b>	<b>WIN 3.0</b>	<b>ISO-L5</b>
<b>MATH-8</b>	<b>SYMBOL</b>	

\* Standaard fabrieksmenu-instelling

### *Font Size (Fontgrootte)*

#### **Doel:**

Het specificeren van een fontgrootte voor schaalbare typografische fonts, binnen een bereik van 4 .00 tot 50 .00. De standaard is 12 .00.

Fontgrootte verwijst naar de hoogte van de tekens in het font. Een punt komt overeen met ongeveer 1/72 inch.

**Opmerking:**

*Het Font Size (Fontgrootte) menuonderdeel verschijnt alleen voor typografische fonts.*

### Font Pitch (Fontbreedte)

**Doel:**

Het specificeren van een tekenbreedte van een font voor schaalbare monofonts, binnen een bereik van 6.00 tot 24.00. De standaard is 10.00.

Tekenbreedte fonts verwijst naar het aantal tekens met vaste ruimte in een horizontale inch van het type. Voor niet geplande monofonts, wordt de tekenbreedte weergegeven, maar kan deze niet worden gewijzigd.

**Opmerking:**

*Het Font Pitch (Fontbreedte) menuonderdeel verschijnt alleen voor vaste of monofonts.*

### Form Line (Formulierregel)

**Doel:**

Het instellen van het aantal regels op een pagina.

**Waarden:**

<b>72*</b>	Selecteer de waarde in stapjes van 1.
<b>5-128</b>	

\* Standaard fabrieksmenu-instelling

**Opmerking:**

*De printer stelt de hoeveelheid ruimte in tussen elke regel (verticale regelruimte) op basis van de Form Line (Formulierregel) en Orientation (Richting) instellingen. Zorg dat de Form Line (Formulierregel) en Orientation (Richting) instellingen juist zijn voordat u de Form Line (Formulierregel) instelling wijzigt.*

### Quantity (Aantal)

**Doel:**

De standaard afdrukkwaliteit instellen binnen een bereik van 1 tot 999. De standaard is 1. (Stelt het aantal benodigde kopieën in voor een specifieke taak op de print driver. De waarden geselecteerd op de print driver hebben altijd voorrang op de waarden die zijn geselecteerd op het bedieningspaneel.)



*Image Enhance (Beeldverbetering)***Doel:**

Het specificeren of de functie Image Enhance (Beeldverbetering) moet worden ingeschakeld, die de grenslijn tussen zwart en wit verzacht om scherpe randen te verminderen en de visuele verschijning te verbeteren.

**Waarden:**

<b>Off (Uit)*</b>	Schakelt de Image Enhance (Beeldverbetering) functie uit.
<b>On (Aan)</b>	Schakelt de Image Enhance (Beeldverbetering) functie in.

\* Standaard fabrieksmenu-instelling

*Draft Mode (Conceptmodus)***Doel:**

Toner besparen door af te drukken in conceptmodus. De afdrukkwaliteit is minder wanneer u afdrukt in conceptmodus.

**Waarden:**

<b>Disable (Uitschakelen)*</b>	Drukt niet af in conceptmodus.
<b>Enable (Inschakelen)</b>	Drukt af in conceptmodus.

\* Standaard fabrieksmenu-instelling

*Line Termination (Regeleinde)***Doel:**

De regeleindecommando's toevoegen.

**Waarden:**

<b>Off (Uit)*</b>	Het regeleindecommando is niet toegevoegd. CR=CR, LF=LF, FF=FF
<b>Add-CR (CR toevoegen)</b>	Het CR-commando is toegevoegd. CR=CR, LF=CR-LF, FF=CR-FF
<b>Add-LF (LF toevoegen)</b>	Het LF-commando is toegevoegd. CR=CR-LF, LF=LF, FF=FF

<b>CR-XX</b>	De CR- en LF-commando's zijn toegevoegd. CR=CR-LF, LF=CR-LF, FF=CR-FF
--------------	--------------------------------------------------------------------------

\* Standaard fabrieksmenu-instelling

### **PS Settings (PS-instellingen)**

Gebruik het PS Settings (PS-instellingen) menu om de printerinstellingen te wijzigen die alleen effect hebben op taken die gebruikmaken van de PostScript niveau 3 compatibele printertaal.

#### *PS Error Report (PS-foutenrapport)*

**Doel:**

Het specificeren of de beschrijving met fouten betreffende de PostScript niveau 3 compatibele printertaal moet worden afgedrukt.

**Waarden:**

<b>Off (Uit)</b>	Drukt het PS-foutenoverzicht niet af.
<b>On (Aan)*</b>	Drukt het PS-foutenoverzicht af.

\* Standaard fabrieksmenu-instelling

#### *PS Job Time-Out (Time-out PS-taak)*

**Doel:**

Het specificeren van de doorlooptijd van een enkele taak met gebruik van de PostScript niveau 3 compatibele printertaal.

**Waarden:**

<b>Off (Uit)*</b>		Stelt de doorlooptijd van een PS-taak niet in.
<b>On (Aan)</b>	<b>1 min</b>	Stelt de doorlooptijd van een PS-taak in.
	<b>1 min - 900min</b>	

\* Standaard fabrieksmenu-instelling

### **PDF Settings (PDF-instellingen)**

Gebruik het PDF Settings (PDF-instellingen) menu om de printerinstellingen te wijzigen die alleen effect hebben op PDF-taken.

*Quantity (Aantal)***Doel:**

Het specificeren van het aantal af te drukken exemplaren.

**Waarden:**

<b>1*</b>	Selecteer een waarde in stapjes van 1.
<b>1 - 999</b>	

\* Standaard fabrieksmenu-instelling

*2-Sided (2-zijdig)***Doel:**

Om te specificeren of er aan beide kanten van het papier moet worden afgedrukt.

**Waarden:**

<b>2-Sided Print (2-zijdig afdrukken)</b>	<b>Off (Uit)</b>	Drukt niet af aan beide kanten van het papier.
	<b>On (Aan)*</b>	Drukt af aan beide kanten van het papier.
<b>Binding Edge (Bindrand)</b>	<b>Flip Long Edge (Omslaan lange k.)*</b>	Drukt af aan beide kanten van het papier en moet aan de lange kant worden gebonden.
	<b>Flip Short Edge (Omslaan korte k.)</b>	Drukt af aan beide kanten van het papier en moet aan de korte kant worden gebonden.

\* Standaard fabrieksmenu-instelling

*Print Mode (Afdrukmodus)***Doel:**

Het specificeren van de afdrukmodus.

**Waarden:**

<b>Normal (Normaal)*</b>	Geschikt voor documenten met tekens van normale grootte.
<b>High Quality (Hoge kwaliteit)</b>	Voor documenten met kleine tekens of dunne lijnen of documenten gedrukt met een punt-matrixprinter.

\* Standaard fabrieksmenu-instelling

**PDF Password (PDF-wachtwoord)****Doel:**

Het specificeren van een wachtwoord voor het afdrukken van beveiligde PDF-bestanden.

**Waarden:**

*****	Vul een wachtwoord in van maximaal 32 alfanumerieke tekens voor het afdrukken van beveiligde PDF-bestanden.
-------	-------------------------------------------------------------------------------------------------------------

**Paper Size (Papierformaat)****Doel:**

Het specificeren van de uitvoerpapierformaat voor PDF-bestanden.

**Waarden:**

<b>A4 - 210x297mm *</b>
<b>Letter - 8.5x11" (Letter - 8,5x11")</b>
<b>Auto (Automatisch)</b>

\* Standaard fabrieksmenu-instelling

**Layout (Lay-out)****Doel:**

Het specificeren van de invoerlayout.

**Waarden:**

<b>Auto % *</b>
<b>100% (No Zoom) (100% (gn zoom))</b>
<b>2 Pages Up (2 op 1)</b>
<b>4 Pages Up (4 op 1)</b>

\* Standaard fabrieksmenu-instelling

**Network (Netwerk)**

Gebruik het **Network (Netwerk)** om de printerinstellingen die invloed hebben op taken die naar de printer zijn gestuurd te wijzigen via het netwerk.

## Ethernet

### Doel:

Voor het specificeren van de communicatiesnelheid en de dubbelzijdig afdrukken-instellingen van ethernet. Zet de printer uit en weer aan om de veranderingen te activeren.

### Waarden:

<b>Auto (Automatisch)*</b>	Detecteert automatisch de ethernetinstellingen.
<b>10BASE-T Half (10Base T-Half)</b>	Gebruikt 10base-T half-duplex.
<b>10BASE-T Full (10Base T-Full)</b>	Gebruikt 10base-T full-duplex.
<b>100BASE-TX Half (100Base TX-Half)</b>	Gebruikt 100base-TX half-duplex.
<b>100BASE-TX Full (100Base TX-Full)</b>	Gebruikt 100base-TX full-duplex.

\* Standaard fabrieksmenu-instelling

### Opmerking:

*Dit menu-item wordt alleen weergegeven als de printer is aangesloten op een vast netwerk.*

## Wireless Status (Status draadloos) (uitsluitend AL-MX200DWF)

### Doel:

Voor het weergeven van informatie op de draadloze signaalsterkte. Er kunnen geen wijzigingen worden gemaakt aan het bedieningspaneel om de status van de draadloze verbinding te verbeteren.

### Waarden:

<b>Connection (Verbinding)</b>	<b>Good (Goed)</b>	Geeft een goede signaalsterkte aan.
	<b>Acceptable (Acceptabel)</b>	Geeft een marginale signaalsterkte aan.
	<b>Low (Laag)</b>	Geeft onvoldoende signaalsterkte aan.
	<b>No Reception (Geen ontvangst)</b>	Geeft aan dat er geen signaal wordt ontvangen.
<b>SSID</b>	<b>XXXXXX</b>	Als standaard fabrieksmenu-instelling is "wireless_device" van tevoren gespecificeerd.

<b>Encryption Type (Versleutelingstype)</b>	<b>No Security (Geen beveiliging)</b>	Er is een draadloos netwerk geconfigureerd zonder beveiliging.
	<b>WEP</b>	Er is een draadloos netwerk geconfigureerd met de WEP-codering.
	<b>WPA-PSK-TKIP</b>	Er is een draadloos netwerk geconfigureerd met de WPA-PSK-TKIP-codering.
	<b>WPA2-PSK-AES</b>	Er is een draadloos netwerk geconfigureerd met de WPA2-PSK-AES-codering.
	<b>Mixed Mode PSK (Gemengde modus PSK)</b>	Er is een draadloos netwerk geconfigureerd met de Mixed Mode PSK-codering.

**Opmerking:**

*Dit menu-item wordt alleen weergegeven als de printer is aangesloten op een draadloos netwerk.*

**Wireless Setup (Instellingen draadloos) (uitsluitend AL-MX200DWF)****Doel:**

Voor het configureren van de draadloze netwerkinstellingen.

**Waarden:**

<b>Manual Setup (Handmatig instellen)</b>	<b>Enter Network (SSID) (Netwerk (SSID) invoeren)</b>	Vul een naam in van maximaal 32 alfanumerieke tekens om het draadloze netwerk te herkennen. Als standaard fabrieksmenu-instelling is "wireless_device" van tevoren gespecificeerd.	
	<b>Infrastructure (Infrastructuur)</b>	Configureert een draadloos netwerk met toegangspunten.	
		<b>No Security (Geen beveiliging)*</b>	Configureert een draadloos netwerk zonder beveiligings-codering.
		<b>Mixed Mode PSK (Gemengde modus PSK)</b>	Configureert een draadloos netwerk met de WPA-PSK-TKIP, WPA-PSK-AES, en WPA2-PSK-AES coderingen.
		<b>PassPhrase Entry (Invoer wachtwoordzin)</b>	Vul een wachtwoordzin in van 8 tot 63 alfanumerieke tekens.

		<b>WPA-PSK-TKIP</b>	Configureert een draadloos netwerk zonder WPA-PSK-TKIP codering.
		<b>PassPhrase Entry (Invoer wachtwoordzin)</b>	Vul een wachtwoordzin in van 8 tot 63 alfanumerieke tekens.
		<b>WPA2-PSK-AES</b>	Configureert een draadloos netwerk zonder WPA2-PSK-AES codering.
		<b>PassPhrase Entry (Invoer wachtwoordzin)</b>	Vul een wachtwoordzin in van 8 tot 63 alfanumerieke tekens.
		<b>WEP</b>	Configureert een draadloos netwerk met de WEP codering en specificeer een WEP-sleutel van 5 of 13 ASCII tekens; of 10 of 26 hexadecimale tekens.
		<b>Transmit Key (Sleutel oversturen)</b>	Selecteer de overdrachtsleutel uit Auto (Automatisch), WEP Key 1 (WEP-sleutel 1), WEP Key 2 (WEP-sleutel 2), WEP Key 3 (WEP-sleutel 3), en WEP Key 4 (WEP-sleutel 4).
	<b>Ad-hoc (Ad hoc)</b>	Configureert een draadloos netwerk zonder toegangspunten.	
		<b>No Security (Geen beveiliging)*</b>	Configureert een draadloos netwerk zonder beveiligingscodering.
		<b>WEP</b>	Configureert een draadloos netwerk met de WEP codering en specificeer een WEP-sleutel van 5 of 13 ASCII tekens; of 10 of 26 hexadecimale tekens.
		<b>Transmit Key (Sleutel oversturen)</b>	Selecteer de overdrachtsleutel uit WEP Key 1 (WEP-sleutel 1), WEP Key 2 (WEP-sleutel 2), WEP Key 3 (WEP-sleutel 3), en WEP Key 4 (WEP-sleutel 4).

\* Standaard fabrieksmenu-instelling

**Opmerking:**

*Dit menu-item wordt alleen weergegeven als de printer is aangesloten op een draadloos netwerk.*

*WPS Setup (Instelling WPS) (uitsluitend AL-MX200DWF)*

<b>Push Button Control (Drukknop-bediening)</b>	<b>PBC Start (PBC-start)</b>	<b>No (Nee)*</b>	Schakelt de PBC-methode uit voor de WPS-codering.
		<b>Yes (Ja)</b>	Schakelt de PBC-methode in voor de WPS-codering.
<b>PIN Code (PIN)</b>	<b>Start Configuratie (Start configuratie)</b>	Start met het configureren van de draadloze netwerkinstellingen via de PIN-code die automatisch wordt toegewezen door de printer.	
	<b>Print PIN Code (PIN afdrukken)</b>	Drukt de PIN-code af die moet worden ingevuld op de computer voor het instellen van de WPS-codering.	

\* Standaard fabrieksmenu-instelling

**Opmerking:**

*Dit menu-item wordt alleen weergegeven als de printer is aangesloten op een draadloos netwerk.*

*Reset Wireless (Draadloos opn instellen) (uitsluitend AL-MX200DWF)***Doel:**

Voor het initialiseren van de draadloze netwerkinstellingen. Door deze functie in te schakelen en de printer opnieuw op te starten worden alle draadloze instellingen terug gezet op hun standaard fabrieksinstellingen.

**Waarden:**

<b>No (Nee)*</b>	Stelt de draadloze instelling niet opnieuw in.
<b>Yes (Ja)</b>	Stelt de draadloze instelling opnieuw in.

\* Standaard fabrieksmenu-instelling

**Opmerking:**

*Dit menu-item wordt alleen weergegeven als de printer is aangesloten op een draadloos netwerk.*

*TCP/IP***Doel:**

De TCP/IP-instellingen configureren. Zet de printer uit en weer aan om de veranderingen te activeren.

**Waarden:**



<b>IP Mode (IP-modus)</b>	<b>Dual Stack*</b>		Gebruikt zowel IPv4 als IPv6 voor het instellen van het IP-adres.
	<b>IPv4</b>		Gebruikt zowel IPv4 voor het instellen van het IP-adres.
<b>IPv4</b>	<b>Get IP Address (IP-adres ophalen)</b>	<b>DHCP/AutoIP*</b>	Stelt automatisch het IP-adres in.
		<b>BOOTP</b>	Gebruikt zowel BOOTP voor het instellen van het IP-adres.
		<b>RARP</b>	Gebruikt zowel RARP voor het instellen van het IP-adres.
		<b>DHCP</b>	Gebruikt zowel DHCP voor het instellen van het IP-adres.
		<b>Panel (Bedieningspaneel)</b>	Voer het IP-adres in op het bedieningspaneel.
	<b>IP Address (IP-adres)</b>		Voer het IP-adres in dat is toegewezen aan de printer.
	<b>Subnet Mask (Subnetwerkmasker)</b>		Voer het subnetmasker in.
	<b>Gateway Address (Gateway-adres)</b>		Voer het Gateway-adres in.

\* Standaard fabrieksmenu-instelling

### Opmerking:

Voor het configureren van de IPv6-instellingen, gebruikt u *EpsonNet Config*.

### Protocol

#### Doel:

Elk protocol in- of uitschakelen. Zet de printer uit en weer aan om de veranderingen te activeren.

#### Waarden:

<b>LPD (LPR)</b>	<b>Disable (Uitschakelen)</b>	Schakelt de Line Printer Daemon (LPD) poort uit.
	<b>Enable (Inschakelen)*<sup>1</sup></b>	Schakelt de LPD-poort in.
<b>Port 9100</b>	<b>Disable (Uitschakelen)</b>	Schakelt de Port9100-poort uit.
	<b>Enable (Inschakelen)<sup>1</sup></b>	Schakelt de Port9100-poort in.

<b>WSD<sup>*2</sup></b>	<b>Disable (Uitschakelen)</b>	Schakelt de Web Services on Devices-poort uit.
	<b>Enable (Inschakelen)<sup>*1</sup></b>	Schakelt de Web Services on Devices-poort in.
<b>SNMP</b>	<b>Disable (Uitschakelen)</b>	Schakelt de Simple Network Management Protocol (SNMP) UDP poort uit.
	<b>Enable (Inschakelen)<sup>*1</sup></b>	Schakelt de SNMP UDP-poort in.
<b>StatusMessenger (Statusberichten)</b>	<b>Disable (Uitschakelen)</b>	Schakelt de StatusMessenger (Statusberichten) functie uit.
	<b>Enable (Inschakelen)<sup>*1</sup></b>	Schakelt de StatusMessenger (Statusberichten) functie in.
<b>InternetServices (Internetdiensten)</b>	<b>Disable (Uitschakelen)</b>	Schakelt een toegang tot EpsonNet Config opgenomen in de printer, uit.
	<b>Enable (Inschakelen)<sup>*1</sup></b>	Schakelt een toegang tot EpsonNet Config opgenomen in de printer, in.
<b>Bonjour(mDNS) (Bonjour (mDNS))</b>	<b>Disable (Uitschakelen)</b>	Schakelt de Bonjour® (mDNS) uit.
	<b>Enable (Inschakelen)<sup>*1</sup></b>	Schakelt de Bonjour (mDNS) in.

\*1 Standaard fabrieksmenu-instelling

\*2 WSD staat voor Web Services on Devices.

### IP Filter (IP-filter)

#### Opmerking:

De IP Filter (IP-filter) functie is alleen beschikbaar en wordt alleen ondersteund voor IPv4-adressen als Protocol is ingesteld op LFD (LPR) of Port 9100.

#### Doel:

Het blokkeren van gegevens die afkomstig zijn van bepaalde IP-adressen via het netwerk. U kunt tot vijf IP-adressen instellen. Zet de printer uit en weer aan om de veranderingen te activeren.

#### Waarden:

<b>No.n/Address (Nr.n/Adres)</b> (n is 1 - 5.)	Stelt het IP-adres in voor Filter <i>n</i> .
<b>No.n/Mask (Nr.n/Masker)</b> (n is 1 - 5.)	Stelt het adresmasker in voor Filter <i>n</i> .

<b>No.n/Mode (Nr.n/Modus)</b> (n is 1 - 5.)	<b>Off (Uit)*</b>	Stelt de IP Filterfunctie in voor Filter <i>n</i> .
	<b>Accept (Accepteren)</b>	Accepteert een toegang van het gespecificeerde IP-adres.
	<b>Reject (Weigeren)</b>	Weigert een toegang van het gespecificeerde IP-adres.

\* Standaard fabrieksmenu-instelling

### *Initialize NVM (NVM initialiseren)*

#### **Doel:**

Voor het initialiseren van netwerkgegevens opgeslagen in Non-Volatile Memory (NVM). Door deze functie in te schakelen en de printer opnieuw op te starten worden alle vaste netwerkinstellingen teruggezet op hun standaard fabrieksinstellingen.

#### **Waarden:**

<b>Yes (Ja)</b>	Initialiseert netwerkgegevens opgeslagen in NVM.
<b>No (Nee)*</b>	Initialiseert niet de vaste netwerkgegevens opgeslagen in NVM.

\* Standaard fabrieksmenu-instelling

### *PS Data Format (PS-gegevensindeling)*

#### **Doel:**

Het instellen van het PS-gegevenscommunicatieprotocol. Zet de printer uit en weer aan om de veranderingen te activeren.

#### **Waarden:**

<b>Auto (Automatisch)*</b>	Stelt het PS-gegevenscommunicatieprotocol automatisch in.
<b>Standard (Standaard)</b>	Stelt het PS-gegevenscommunicatieprotocol in op Standard (Standaard).
<b>BCP</b>	Stelt het PS-gegevenscommunicatieprotocol in op BCP.
<b>TBCP</b>	Stelt het PS-gegevenscommunicatieprotocol in op TBCP.

\* Standaard fabrieksmenu-instelling

### **Fax Settings (Faxinstellingen)**

Gebruik het Fax Settings (Faxinstellingen) menu om de basis faxinstellingen te configureren.

*Ans Select (Antw selecteren)***Doel:**

Het specificeren van de standaard faxontvangstmodus.

**Waarden:**

<b>TEL Mode (TEL-modus)</b>	De printer ontvangt niet automatisch faxen. Om een inkomende fax te ontvangen, moet u de handset van de aangesloten externe telefoon opnemen en de tweecijferige externe code indrukken.
<b>FAX Mode (Faxmodus)*</b>	De printer ontvangt automatisch faxen.
<b>TEL/FAX Mode (TEL/FAX-modus)</b>	Indien de printer een inkomende fax ontvangt, belt de externe telefoon gedurende de periode die vooraf is bepaald voor <i>Auto Ans. TEL/FAX (Auto antw tel/fax)</i> , en vervolgens ontvangt de printer automatisch een fax. Als een inkomende oproep geen fax is, dan klinkt de printer vanaf de interne luidspreker om aan te geven dat de oproep een telefonische oproep is.
<b>Ans/FAX Mode (Antw/FAX-modus)</b>	De printer deelt de telefoonlijn met een antwoordapparaat en controleert de lijn op een faxtoon. Het neemt een inkomend gesprek op als het een faxtoon hoort. Deze optie is niet beschikbaar in alle regio's waar een serieel telefoonsysteem wordt gebruikt.
<b>DRPD Mode (DRPD-modus)</b>	Om deze optie te kunnen gebruiken dient zich in te schrijven voor de Distinctive Ring Pattern Detection (DRPD) service bij uw telefoonmaatschappij die meerdere telefoonnummers zal toewijzen aan een enkele telefoonlijn en elke lijn onderscheidt met een uniek belpatroon. Als deze service is geactiveerd, kunt u uw printer configureren om de lijn te controleren op het unieke belpatroon.

\* Standaard fabrieksmenu-instelling

*Auto Answer Fax (Auto antw fax)***Doel:**

Een tijd specificeren waarop de printer wacht voordat deze in FAX Mode (Faxmodus) gaat na ontvangst van een inkomende oproep. De interval kan worden gespecificeerd binnen de marge van 0 tot 255 seconden. De standaard is 0 seconde.

*Auto Ans. TEL/FAX (Auto antw tel/fax)***Doel:**

Een tijd specificeren waarop de printer wacht voordat deze in FAX Mode (Faxmodus) gaat wanneer de externe telefoon een inkomende oproep ontvangt. De interval kan worden gespecificeerd binnen de marge van 0 tot 255 seconden. De standaard is 6 seconden.

*Auto Ans. Ans/FAX (Auto antw antw/fax)***Doel:**

Een tijd specificeren waarop de printer wacht voordat deze in FAX Mode (Faxmodus) gaat wanneer het antwoordapparaat een inkomende oproep ontvangt. De interval kan worden gespecificeerd binnen de marge van 0 tot 255 seconden. De standaard is 21 seconden.

*Line Monitor (Lijnmonitor)***Doel:**

Een volumeniveau specificeren van het geluid dat de printer laat horen uit de interne luidspreker als deze een verbinding voor faxtransmissie maakt.

**Waarden:**

<b>Off (Uit)</b>	Zet de lijnmonitor uit.
<b>Min</b>	Stelt het volume van de lijnmonitor in.
<b>Middle (Normaal)*</b>	
<b>Max</b>	

\* Standaard fabrieksmenu-instelling

*Ring Tone Volume (Beltoonsterkte)***Doel:**

Het volume specificeren voor de beltoon die de printer laat horen uit de interne luidspreker om een inkomende telefoonoproep aan te geven terwijl deze in TEL/FAX Mode (TEL/FAX-modus) staat.

**Waarden:**

<b>Off (Uit)</b>	Zet de beltoon uit.
<b>Min</b>	Stelt het volume van de beltoon in.
<b>Middle (Normaal)</b>	
<b>Max*</b>	

\* Standaard fabrieksmenu-instelling

*Line Type (Lijntype)***Doel:**

Het lijntype specificeren.

**Waarden:**

<b>PSTN*</b>	Stelt het lijntype in op PSTN.
<b>PBX</b>	Stelt het lijntype in op PBX.

\* Standaard fabrieksmenu-instelling

*Dialing Type (Kiestype)***Doel:**

Het kiestype specificeren.

**Waarden:**

<b>Tone (Toon)*</b>	Gebruikt het druktoon belsysteem.
<b>DP (10pps)</b>	Gebruikt het puls belsysteem (10 pulsen per seconde).

\* Standaard fabrieksmenu-instelling

**Opmerking:**

DP (10PPS) wordt niet weergegeven als South Africa (Zuid-Afrika) is ingesteld op Region (Land).

*Interval Timer (Intervaltimer)***Doel:**

Een interval specificeren tussen de transmissiepogingen binnen de marge van 3 tot 255 seconden. De standaard is 8 seconden.

*Number of Redial (Kiespogingen)***Doel:**

Het specificeren van het aantal pogingen om opnieuw te kiezen als het bestemmingsfaxnummer bezet is, specificeren binnen de marge van 0 tot 9. Als u 0 specificeert, kiest de printer niet opnieuw. De standaard is 3.

*Redial Delay (Vertrag opn.kiezen)***Doel:**

Een interval specificeren tussen de pogingen voor opnieuw kiezen binnen de marge van 1 tot 15 minuten. De standaard is 1 minuut.

*Junk Fax Filter (Junkfaxfilter)***Doel:**

Faxen van de nummers die niet zijn opgenomen in het Address Book (Adresboek), weigeren.

**Waarden:**

<b>Off (Uit)*</b>	Accepteert alle faxen.
<b>On (Aan)</b>	Weigert faxen die zijn verstuurd vanaf de nummers die niet zijn opgenomen in het Address Book (Adresboek).

\* Standaard fabrieksmenu-instelling

**Opmerking:**

*Zorg ervoor dat u de faxnummers waarvan u faxen wilt accepteren, registreert in het Address Book (Adresboek) voordat u Junk Fax Filter (Junkfaxfilter) gebruikt.*

*Remote Receive (Ontv.op afstand)***Doel:**

Het ontvangen van een fax door te drukken op de externe ontvangstcode op de externe telefoon nadat u de handset van de telefoon heeft opgenomen.

**Waarden:**

<b>Off (Uit)*</b>	U kunt geen fax ontvangen door te drukken op de externe ontvangstcode op de externe telefoon.
<b>On (Aan)</b>	U kunt een fax ontvangen door te drukken op de externe ontvangstcode op de externe telefoon.

\* Standaard fabrieksmenu-instelling

*Remote Rcv Tone (Toon ontv. afstand)***Doel:**

Het specificeren van de externe ontvangstcode in twee getallen voor het starten van de Remote Receive (Ontv.op afstand) actie. Als standaard fabrieksmenu-instelling is 00 van tevoren gespecificeerd.

*Send Header (Koptekst verzenden)***Doel:**

Het afdrukken van de informatie van de afzender in de kop van de faxen.

**Waarden:**

<b>Off (Uit)</b>	Drukt geen informatie van de zender af in de kop van de faxen.
<b>On (Aan)*</b>	Drukt de informatie van de afzender af in de kop van de faxen.

\* Standaard fabrieksmenu-instelling

### *Company Name (Bedrijfsnaam)*

**Doel:**

Het specificeren van de naam van de afzender die moet worden afgedrukt in de kop van de faxen. Er kunnen maximaal 30 alfanumerieke tekens worden ingevoerd.

### *Your Fax Number (Uw faxnummer)*

**Doel:**

Het specificeren van het faxnummer van de printer, die moet worden afgedrukt in de kop van de faxen.

### *Fax Cover Page (Faxvoorpagina)*

**Doel:**

Specificeren of u kiest voor het bevestigen van een voorpagina aan faxen.

**Waarden:**

<b>Off (Uit)*</b>	Bevestigt geen voorpagina aan faxen.
<b>On (Aan)</b>	Bevestigt een voorpagina aan faxen.

\* Standaard fabrieksmenu-instelling

**Opmerking:**

*De voorpagina wordt niet afgedrukt voor een directe faxtaak, zelfs als Fax Cover Page (Faxvoorpagina) is ingeschakeld op het bedieningspaneel.*







### *DRPD Pattern (DRPD-patroon)*

**Doel:**

Het leveren van een apart nummer voor het faxen met een bepaald belpatroon.

**Waarden:**



<b>Pattern (Patroon)1-7</b>	DRPD is een service die wordt geleverd door bepaalde telefoonmaatschappijen. DRPD-patronen worden gespecificeerd door uw telefoonbedrijf. De patronen die bij uw printer worden geleverd staan hieronder weergegeven:
	<p>Patroon 1</p> 
	<p>Patroon 2</p> 
	<p>Patroon 3</p> 
	<p>Patroon 4</p> 
	<p>Patroon 5</p> 
	<p>Patroon 6</p> 
	<p>Patroon 7</p> 
<p>Vraag uw telefoonmaatschappij welk patroon u dient te selecteren om deze dienst te kunnen gebruiken. Bijvoorbeeld Pattern7 (Patroon 7) is het faxvermogen van het bepaalde belpatroon van Nieuw-Zeeland: belt voor 400m, stopt voor 800m, belt voor 400m en stopt voor 1400m. Dit patroon wordt steeds weer herhaald. Deze printer reageert alleen op de Distinctive Alert ritme(s) DA4 in Nieuw-Zeeland.</p>	

### 2-Sided Print (2-zijdig afdrukken)

**Doel:**

Specificeren of duplex afdrukken voor faxen moet worden gebruikt.

**Waarden:**

<b>Off (Uit)*</b>	Schakelt duplex afdrukken uit.
<b>On (Aan)</b>	Schakelt duplex afdrukken in.

\* Standaard fabrieksmenu-instelling

*Forward Settings (Instell. Doorsturen)***Doel:**

Specificeren of inkomende faxen naar een vooraf bepaalde bestemming moeten worden doorgestuurd.

**Waarden:**

<b>Off (Uit)*</b>	Inkomende faxen worden niet doorgestuurd.
<b>Forward and Print (Afdr. en doorst.)</b>	Inkomende faxen worden afgedrukt en doorgestuurd naar een vooraf bepaalde bestemming.
<b>E-Mail and Print (E-mail en afdr.)</b>	Inkomende faxen worden afgedrukt en verzonden met een e-mail naar een vooraf bepaalde bestemming.

\* Standaard fabrieksmenu-instelling

*Fax Fwd Number (Nr doorstuurfax)***Doel:**

Het faxnummer invoeren van de bestemming waar inkomende faxen naartoe worden gestuurd.

*Fax Fwd E-Mail (E-mail doorstuurfax)***Doel:**

Het invoeren van het e-mailadres waar inkomende faxen naartoe worden gezonden met een e-mail.

*Prefix Dial (Voorkiezen)***Doel:**

Specificeren of u een voorafgaand belnummer wilt invoegen.

**Waarden:**

<b>Off (Uit)*</b>	Voegt geen voorafgaand belnummer in.
-------------------	--------------------------------------

<b>On (Aan)</b>	Voegt een voorafgaand belnummer in.
-----------------	-------------------------------------

\* Standaard fabrieksmenu-instelling

### *Prefix Dial Num (Voorkiesnummer)*

**Doel:**

Een voorafgaand belnummer van maximaal 5 getallen specificeren. Dit nummer wordt gebeld voordat een automatisch belnummer wordt gestart. Het is handig voor toegang tot de Private Automatic Branch Exchange (PABX).

### *Discard Size (Lengte beeldverlies)*

**Doel:**

Specificeren om afbeeldingen of tekst onderaan een faxpagina weg te gooien als de gehele pagina niet past op het uitvoerpapier.

**Waarden:**

<b>Off (Uit)</b>	Drukt alles wat overmatig is onderaan een faxpagina af zonder deze weg te werpen.
<b>On (Aan)</b>	Gooit alles wat overmatig is onderaan een faxpagina weg.
<b>Auto Reduction (Auto-reductie)*</b>	Verkleint automatisch een faxpagina zodat deze past op het uitvoerpapier.

\* Standaard fabrieksmenu-instelling

### *ECM*

**Doel:**

Specificeren of u de Error Correction Mode (ECM) wilt inschakelen. De externe faxapparaten dienen ook ECM te ondersteunen om ECM te gebruiken.

**Waarden:**

<b>Off (Uit)</b>	Schakelt de ECM uit.
<b>On (Aan)*</b>	Schakelt de ECM in.

\* Standaard fabrieksmenu-instelling

*Extel Hook Thresh (Ophangdrempel ext. tel.)***Doel:**

De detectiedrempel voor de externe telefoon specificeren voor de omstandigheid waarop een telefoonlijn niet wordt gebruikt.

**Waarden:**

<b>Lower (Lager)</b>	Zet de detectiedrempel van de externe telefoon op Lower (Lager).
<b>Normal (Normaal)*</b>	Zet de detectiedrempel van de externe telefoon op Normal (Normaal).
<b>Higher (Hoger)</b>	Zet de detectiedrempel van de externe telefoon op Higher (Hoger).

\* Standaard fabrieksmenu-instelling

*Modem Speed (Modemsnelheid)***Doel:**

Het specificeren van de faxmodemsnelheid als er een fout optreedt bij faxtransmissie of -ontvangst.

**Waarden:**

<b>2.4 Kbps (2,4 Kbps)</b>
<b>4.8 Kbps (4,8 Kbps)</b>
<b>9.6 Kbps (9,6 Kbps)</b>
<b>14.4 Kbps (14,4 Kbps)</b>
<b>33.6 Kbps (33,6 Kbps)*</b>

\* Standaard fabrieksmenu-instelling

*Fax Activity (Faxactiviteit)***Doel:**

Specificeren om automatisch het faxactiviteitsrapport af te drukken na elke 50 binnenkomende en uitgaande faxcommunicaties.

**Waarden:**

<b>Auto Print (Auto afdrukken)*</b>	Druk automatisch het faxactiviteitsrapport af na elke 50 binnenkomende en uitgaande faxcommunicaties.
-------------------------------------	-------------------------------------------------------------------------------------------------------

<b>No Auto Print (Niet auto afdr.)</b>	Drukt niet automatisch een faxactiviteitsrapport af.
----------------------------------------	------------------------------------------------------

\* Standaard fabrieksmenu-instelling

### *Fax Transmit (Faxverzending)*

#### **Doel:**

Het specificeren of een transmissierapport wordt afgedrukt na elke faxtransmissie of alleen als er een fout optreedt.

#### **Waarden:**

<b>Print Always (Altijd afdrukken)</b>	Drukt een transmissierapport af na elke faxtransmissie.
<b>Print On Error (Bij fout afdrukken)*</b>	Drukt alleen een transmissierapport af als er een fout optreedt.
<b>Print Disable (Afdruk. uitschak.)</b>	Drukt geen transmissierapport af na een faxtransmissie.

\* Standaard fabrieksmenu-instelling

### *Fax Broadcast (Faxrondzending)*

#### **Doel:**

Het specificeren of een transmissierapport wordt afgedrukt na elke faxtransmissie naar meerdere bestemmingen of alleen als er een fout optreedt.

#### **Waarden:**

<b>Print Always (Altijd afdrukken)*</b>	Drukt een verzendingsrapport af na elke faxtransmissie naar meerdere bestemmingen.
<b>Print On Error (Bij fout afdrukken)</b>	Drukt alleen een transmissierapport af als er een fout optreedt.
<b>Print Disable (Afdruk. uitschak.)</b>	Drukt geen verzendingsrapport af na een faxtransmissie naar meerdere bestemmingen.

\* Standaard fabrieksmenu-instelling

### *Region (Land)*

#### **Doel:**

De regio specificeren waar de printer wordt gebruikt.

### **System Settings (Systeeminstellingen)**

Gebruik het **System Settings (Systeeminstellingen)** menu voor het configureren van diverse printerfuncties.

*Power Saver Timer (Timer e-spaarstand)***Doel:**

Het specificeren van een bepaalde tijd voordat de printer in elke energiespaarstand overgaat.

**Waarden:**

<b>Low Power Timer (Timer Laag stroomverbruik)</b>	<b>1min*</b>	Standaard gaat de printer in de modus laagstroomverbruik na één minuut inactiviteit na voltooiing van de laatste taak. U kunt de <b>Low Power Timer (Timer Laag stroomverbruik)</b> -instelling wijzigen binnen een bereik van 1 tot 45 minuten.
	<b>1min - 45min</b>	
<b>Sleep Timer (Timer Slaapstand 2)</b>	<b>6min*</b>	Standaard gaat de printer in slaapmodus na zes minuten inactiviteit vanaf het moment dat de printer in modus laagstroomverbruik is gegaan. U kunt de <b>Sleep Timer (Timer Slaapstand 2)</b> -instelling wijzigen binnen een bereik van 6 tot 11 minuten.
	<b>6min - 11min</b>	

\* Standaard fabrieksmenu-instelling

Selecteer 1min (standaard) voor **Low Power Timer (Timer Laag stroomverbruik)**, als uw printer een groep deelt met kamerverlichting en u merkt dat de lampen knipperen. Selecteer anders een hoge waarde om uw printer beschikbaar te houden voor frequent gebruik met de minimale opwarmtijd.

De printer verlaat automatisch een energiespaarstand als deze een afdruktaak ontvangt vanaf een computer of faxgegevens via de telefoonlijn. Daarnaast kunt u het handmatig terugzetten in de klaar-voor-afdrukken-status. Druk op een toets op het bedieningspaneel in de modus laagstroomverbruik. Druk, in slaapmodus op de  (**Energy Saver**) toets. Het duurt, ongeacht of de printer in de modus laagstroomverbruik of slaapmodus is, ongeveer 25 seconden voordat de printer de klaar voor afdrukken-status hervat.

*Auto Reset (Auto herstel)***Doel:**

Om een tijdsperiode te specificeren voordat de printer herstelt naar de standaard instelling voor het huidige menu-item en de klaar-voor-afdrukken-status hervat als een poging om een instelling te wijzigen, niet is afgerond.

**Waarden:**

<b>45sec*</b>
<b>1min</b>

<b>2min</b>
<b>3min</b>
<b>4min</b>

\* Standaard fabrieksmenu-instelling

### *Fault Time-Out (Time-outfout)*

#### **Doel:**

Om een periode te specificeren voordat de printer een taak annuleert die abnormaal is gestopt. Elke taak wordt geannuleerd als de tijd voorbij is.

#### **Waarden:**

<b>Off (Uit)</b>		Schakelt de fault time-out uit.
<b>On (Aan)</b>	<b>60sec*</b>	Standaard annuleert de printer een taak binnen 60 seconden nadat de taak abnormaal is gestopt. U kunt de instelling wijzigen binnen een bereik van 3 tot 300 seconden.
	<b>3sec - 300sec</b>	

\* Standaard fabrieksmenu-instelling

### *Job Time-Out (Time-out taak)*

#### **Doel:**

Om een periode te specificeren waarin de printer wacht op het ontvangen van gegevens van een computer. Elke afdruktaak wordt geannuleerd als de tijd voorbij is.

#### **Waarden:**

<b>Off (Uit)</b>		Schakelt de time-out voor taak uit.
<b>On (Aan)</b>	<b>30sec*</b>	Standaard wacht de printer 30 seconden op het ontvangen van gegevens van een computer. U kunt de instelling wijzigen binnen een bereik van 5 tot 300 seconden.
	<b>5sec - 300sec</b>	

\* Standaard fabrieksmenu-instelling

### *Clock Settings (Datum en tijd)*

#### **Doel:**

Het specificeren van de datum en tijd en de regionale tijdzone van de printer.

#### **Waarden:**

<b>Set Date (Kies datum)</b>		Stelt de huidige datum in.
<b>Set Time (Kies tijd)</b>		Stelt de huidige tijd in.
<b>Date Format (Datumnotatie)</b>	<b>yy/mm/dd (jj/mm/dd)</b>	Stelt het datumformaat in.
	<b>mm/dd/yy (mm/dd/jj)</b>	
	<b>dd/mm/yy (dd/mm/jj)*</b>	
<b>Time Format (Tijdnotatie)</b>	<b>12H (12u)</b>	Stelt het tijdformaat in.
	<b>24H (24u)*</b>	
<b>Time Zone (Tijdzone)</b>		Stelt de tijdzone in.

\* Standaard fabrieksmenu-instelling

### Alert Tone (Waarsch.toon)

#### Doel:

Voor het configureren van de instellingen voor tonen die door de printer worden uitgezonden tijdens de werking of wanneer een waarschuwingsbericht verschijnt.

#### Waarden:

<b>Panel Select Tone (Paneelkeuzetoon)</b>	<b>Off (Uit)*</b>	Laat geen toon horen als de invoer van het bedieningspaneel juist is.
	<b>Min</b>	Laat een toon horen op het opgegeven volume als de invoer van het bedieningspaneel juist is.
	<b>Middle (Normaal)</b>	
	<b>Max</b>	
<b>Panel Alert Tone (Paneelwrschuwtoon)</b>	<b>Off (Uit)*</b>	Laat geen toon horen als de invoer van het bedieningspaneel onjuist is.
	<b>Min</b>	Laat een toon horen op het opgegeven volume als de invoer van het bedieningspaneel onjuist is.
	<b>Middle (Normaal)</b>	
	<b>Max</b>	



<b>Auto Clear Alert (Auto wiswaarsch.)</b>	<b>Off (Uit)*</b>	Laat geen toon horen voordat de printer auto clear uitvoert.
	<b>Min</b>	Laat een toon horen op het opgegeven volume vijf seconden voordat de printer auto clear uitvoert.
	<b>Middle (Normaal)</b>	
	<b>Max</b>	
<b>Job Tone (Taaktoon)</b>	<b>Off (Uit)</b>	Laat geen toon horen als een taak is voltooid.
	<b>Min</b>	Laat een toon horen op het opgegeven volume als een taak is voltooid.
	<b>Middle (Normaal)*</b>	
	<b>Max</b>	
<b>Alert Tone (Waarsch.toon)</b>	<b>Off (Uit)</b>	Laat geen toon horen als er een probleem optreedt.
	<b>Min</b>	Laat een toon horen op het opgegeven volume als een probleem optreedt.
	<b>Middle (Normaal)*</b>	
	<b>Max</b>	
<b>Out of Paper (Papier is op)</b>	<b>Off (Uit)</b>	Laat geen toon horen als het papier in de printer op is.
	<b>Min</b>	Laat een toon horen op het opgegeven volume als het papier in de printer op is.
	<b>Middle (Normaal)*</b>	
	<b>Max</b>	
<b>All Tones (Alle tonen)</b>	<b>Off (Uit)</b>	Schakelt alle waarschuwingstonen uit.
	<b>Min</b>	Stelt in een keer het volume in van alle waarschuwingstonen.
	<b>Middle (Normaal)*</b>	
	<b>Max</b>	

\* Standaard fabrieksmenu-instelling

*mm / inch (mm/inch)*

**Doel:**

Voor het specificeren van een meeteenheid nadat de numerieke waarde op het bedieningspaneel is weergegeven.

**Waarden:**

**Millimeters (mm) (Millimeter (mm))\***

**Inches (") (Inch ("))**

\* Standaard fabrieksmenu-instelling

**2-Sided Report (2-zijdig rapport)****Doel:**

Specificeren of een rapport aan beide kanten van het papier moet worden afgedrukt.

**Waarden:**

<b>2-Sided (2-zijdig)</b>	Drukt een rapport af aan beide kanten van het papier.
<b>1-Sided (1-zijdig)*</b>	Drukt een rapport af aan een enkele kant van het papier.

\* Standaard fabrieksmenu-instelling

**Low Toner Alert Msg (Ber. Toner bijna op)****Doel:**

Voor het wel of niet specificeren van het alarmbericht als de toner bijna op is.

**Waarden:**

<b>Off (Uit)</b>	Toont het alarmbericht niet als de toner bijna op is.
<b>On (Aan)*</b>	Toont het alarmbericht als de toner bijna op is.

\* Standaard fabrieksmenu-instelling

**Power On Wizard (Wizard Inschakel.)****Doel:**

Het uitvoeren van de eerste instellingen van de printer.

**Zie ook:**

*“Initiële instellingen instellen op het bedieningspaneel” op pagina 30*

**Waarden:**

<b>Yes (Ja)</b>	Voert de eerste instellingen van de printer uit.
<b>No (Nee)*</b>	Voert niet de eerste instellingen van de printer uit.

\* Standaard fabrieksmenu-instelling

## Maintenance (Onderhoud)

Gebruik het Maintenance (Onderhoud) voor het aanpassen van afdrukinstellingen voor elk papiertype, initialiseer het Non-Volatile Memory (NVM), en wijzig de instellingen van de tonercassette.

### F/W Version (Firmware-versie)

**Doel:**

Voor het weergeven van de versie van de controller.

### Adjust BTR (BTR aanpassen)

**Doel:**

Een voltage specificeren van de overdrukrol (BTR) voor optimaal afdrucken op elk papiertype. Stel een negatieve waarde in voor het verlagen van het voltage. Stel een positieve waarde in voor het verhogen.

De standaard instellingen geven mogelijk niet de beste uitvoer bij alle papertypes. Indien u donkere vlekken ziet op de afdruk dient u het voltage iets te verhogen. Indien u witte vlekken ziet op de afdruk dient u het voltage iets te verlagen.

**Opmerking:**

De afdrukkwaliteit is afhankelijk van de waarden die u voor dit menu-item heeft geselecteerd.

**Waarden:**

<b>Plain (Gewoon)</b>	<b>0*</b>
	<b>-3 - 3</b>
<b>Light Card (Licht karton)</b>	<b>0*</b>
	<b>-3 - 3</b>
<b>Labels (Etiketten)</b>	<b>0*</b>
	<b>-3 - 3</b>
<b>Recycled (Gerecycled)</b>	<b>0*</b>
	<b>-3 - 3</b>
<b>Envelope (Envelop)</b>	<b>0*</b>
	<b>-3 - 3</b>

<b>Postcard (Briefkaart)</b>	<b>0*</b>
	<b>-3 - 3</b>

\* Standaard fabrieksmenu-instelling

### *Adjust Fusing Unit (Fuser bijstellen)*

#### **Doel:**

Een temperatuur specificeren van de fixeereenheid voor optimaal afdrukken op elk papierstype. Stel een negatieve waarde in voor het verlagen van de temperatuur. Stel een positieve waarde in voor het verhogen.

De standaard instellingen geven mogelijk niet de beste uitvoer bij alle papierstypes. Als het afgedrukte papier gekruld is, dient u de temperatuur te verlagen. Wanneer de toner niet goed fixeert op het papier, dient u de temperatuur te verhogen.

#### **Opmerking:**

*De afdrukkwaliteit is afhankelijk van de waarden die u voor dit menu-item heeft geselecteerd.*

#### **Waarden:**

<b>Plain (Gewoon)</b>	<b>0*</b>
	<b>-3 - 3</b>
<b>Light Card (Licht karton)</b>	<b>0*</b>
	<b>-3 - 3</b>
<b>Labels (Etiketten)</b>	<b>0*</b>
	<b>-3 - 3</b>
<b>Recycled (Gerecycled)</b>	<b>0*</b>
	<b>-3 - 3</b>
<b>Envelope (Envelop)</b>	<b>0*</b>
	<b>-3 - 3</b>
<b>Postcard (Briefkaart)</b>	<b>0*</b>
	<b>-3 - 3</b>

\* Standaard fabrieksmenu-instelling

*Density Adjustment (Densiteit aanpassen)***Doel:**

Het afdrukdichtheidsniveau aanpassen binnen het bereik van  $-3$  tot  $3$ . De standaard fabrieksinstelling is  $0$ .

*Clean Developer (Ontwikk. reinigen)***Doel:**

Voor het roteren van de ontwikkelaarsmotor en het schudden van de toner in de tonercassette.

**Waarden:**

<b>Yes (Ja)</b>	Schudt de toner in een nieuwe tonercassette.
<b>No (Nee)*</b>	Schudt de toner in een nieuwe tonercassette niet.

\* Standaard fabrieksmenu-instelling

*Toner Refresh (Toner vernieuwen)***Doel:**

Voor het opmaken van een tonercassette als u deze wilt vervangen voordat deze geheel op is, of voor het schudden van de toner in een nieuwe tonercassette.

**Waarden:**

<b>Black (Zwart)</b>	<b>Yes (Ja)</b>	Reinigt de toner in de tonercassette.
	<b>No (Nee)*</b>	Reinigt de toner in de tonercassette niet.

\* Standaard fabrieksmenu-instelling

*Machine life (Bruikbaarheidsduur apparaat)***Doel:**

Specificeren om u doorgaat met afdrukbewerkingen wanneer de bruikbaarheidsduur van de printer eindigt.

**Waarden:**

<b>Stop Print (Afdrukken stopzetten)*</b>	Stopt met afdrukbewerkingen als de bruikbaarheidsduur van de printer eindigt.
-------------------------------------------	-------------------------------------------------------------------------------

<b>Continue Print (Doorgaan met afdrukken)</b>	Gaat door met afdrukbewerkingen als de bruikbaarheidsduur van de printer eindigt.
------------------------------------------------	-----------------------------------------------------------------------------------

\* Standaard fabrieksmenu-instelling

**Opmerking:**

- Wanneer de printer niet langer de foutcode 191-310 toont op het LCD-paneel, dient u als volgt te handelen om te printer te blijven gebruiken:

- indien er nog een taak resteert, drukt u tegelijkertijd op de **↵ (Back)** toets en de de **▼** toets.
- indien er geen taak is, selecteert u Continue Print (Doorgaan met afdrukken) in dit menu.

- Hoewel u de printer kunt blijven gebruiken na het einde van de bruikbaarheidsduur door de instelling te zetten op Continue Print (Doorgaan met afdrukken), wordt de afdrukkwaliteit niet gegarandeerd.

**Initialize NVM (NVM initialiseren)**

**Doel:**

Voor het initialiseren van de NVM voor de printerinstellingen, de Phone Book (Telefoonboek) gegevens voor fax, en de Address Book (Adresboek) gegevens voor scan. Door deze functie in te schakelen en de printer opnieuw op te starten worden alle printerinstellingen en alle Phone Book (Telefoonboek) (fax) en Address Book (Adresboek) (scan) gegevens teruggezet naar hun standaard fabriekswaarden.

**Zie ook:**

“Opnieuw instellen op fabrieksinstellingen” op pagina 344

**Waarden:**

<b>User Fax Section (Faxgedeelte gebr.)</b>	<b>Yes (Ja)</b>	Initialiseert de Speed Dial (Snelkiezen) en Group Dial (Groepkiez.) invoerwaarden in het Phone Book (Telefoonboek).
	<b>No (Nee)*</b>	Initialiseert niet de Speed Dial (Snelkiezen) en Group Dial (Groepkiez.) invoerwaarden in het Phone Book (Telefoonboek).
<b>User Scan Section (Scangedeelte gebr.)</b>	<b>Yes (Ja)</b>	Initialiseert de e-mail en serveradresinvoerwaarden in het Address Book (Adresboek).
	<b>No (Nee)*</b>	Initialiseert niet de e-mail en serveradresinvoerwaarden in het Address Book (Adresboek).
<b>System Section (Systeemsectie)</b>	<b>Yes (Ja)</b>	Initialiseert de printerinstellingen.
	<b>No (Nee)*</b>	Initialiseert de printerinstellingen niet.

\* Standaard fabrieksmenu-instelling

**Non Genuine Toner (Niet-authentieke toner)****Doel:**

Het gebruiken van een tonercassette van een andere producent.

**Opmerking:**

- Het gebruik van een niet-originele tonercassette kan sommige printerfuncties onbruikbaar maken, de afdrukkwaliteit verminderen en de betrouwbaarheid van uw printer verminderen. Wij raden alleen het gebruik van nieuwe tonercassettes van het merk Epson aan voor uw printer. Wij geven geen garantiedekking voor problemen die worden veroorzaakt door niet originele verbruiksmaterialen.*
- Voordat u een tonercassette van een andere producent gebruikt, dient u de printer opnieuw op te starten.*

**Waarden:**

<b>Toner</b>	<b>Off (Uit)*</b>	Gebruikt geen tonercassette van een andere producent.
	<b>On (Aan)</b>	Gebruikt tonercassette van een andere producent.

\* Standaard fabrieksmenu-instelling

**Adjust Altitude (Hoogte instell.)****Doel:**

Voor het specificeren van de hoogte van een locatie waar de printer wordt geïnstalleerd.

Het ontladingsfenomeen voor het laden van de fotogeleider verschilt afhankelijk van de barometrische druk. U kunt de hoogte van de printerlocatie specificeren voor de aanpassing.

**Opmerking:**

*Een onjuiste hoogte-afstellingsinstelling leidt tot een slechte afdrukkwaliteit en een onjuiste indicatie van de resterende toner.*

**Waarden:**

<b>0m*</b>	Selecteer de hoogte van de locatie waar de printer wordt geïnstalleerd.
<b>1000m</b>	
<b>2000m</b>	
<b>3000m</b>	

\* Standaard fabrieksmenu-instelling

## Secure Settings (Beveiliging)

Gebruik het Secure Settings (Beveiliging) menu voor het instellen van een wachtwoord om toegang tot het bedieningspaneel te beperken. Dit voorkomt dat iemand per ongeluk de printerinstellingen wijzigt.

### Panel Lock (Paneelvergrendeling)

**Doel:**

Toegang beperken tot Admin Menu (Menu Beheer) en Report / List (Rapport/liijst) met een wachtwoord.

**Zie ook:**

“Panel Lock (Paneelvergrendeling) Functie” op pagina 341

**Opmerking:**

*U kunt Disable (Uitschakelen) selecteren voor Panel Lock Set (Paneelvergr. instellen) wanneer alle items onder Service Lock (Functievergrendeling) zijn ingesteld op Unlocked (Niet verrendeld) en Secure Receive (Veilige ontvangst) Set is ingesteld op Disable (Uitschakelen).*

**Waarden:**

<b>Panel Lock Set (Paneelvergr. instellen)</b>	<b>Disable (Uitschakelen)*1</b>	Geen toegang beperken tot Admin Menu (Menu Beheer) en Report / List (Rapport/liijst) met een wachtwoord.
	<b>Enable (Inschakelen)</b>	Beperkt toegang tot Admin Menu (Menu Beheer) en Report / List (Rapport/liijst) met een wachtwoord.
<b>Change Password (Wijzig wachtwrđ)*2</b>	<b>0000*1-9999</b>	Wijzigt of stelt het wachtwoord in dat nodig is voor toegang tot Admin Menu (Menu Beheer) en Report / List (Rapport/liijst).

\*1 Standaard fabrieksmenu-instelling

\*2 Niet weergegeven als Panel Lock Set (Paneelvergr. instellen) is ingesteld op Disable (Uitschakelen).

### Service Lock (Functievergrendeling)

**Doel:**

Het specificeren of u elk van de printerservices wilt inschakelen of dat u een wachtwoord nodig heeft om de services te gebruiken en voor het wijzigen of instellen van het wachtwoord.

**Zie ook:**

“Toegang beperken tot kopiëren, faxen, scannen en USB-direct afdruktoepassingen” op pagina 343



**Opmerking:**

U heeft alleen toegang tot de items onder Service Lock (Functievergrendeling) wanneer Panel Lock Set (Paneelverr. instellen) is ingesteld op Enable (Inschakelen).

**Waarden:**

<b>Copy (Kopie)</b>	<b>Unlocked (Niet vergrendeld)*<sup>1</sup></b>	Schakelt de Copy (Kopie) functie in.
	<b>Locked (Vergrendeld)</b>	Schakelt de Copy (Kopie) functie uit.
	<b>Password Locked (Wachtw.vergrend.)</b>	Schakelt de Copy (Kopie) functie in, maar vereist een wachtwoord.
<b>FAX</b>	<b>Unlocked (Niet vergrendeld)*<sup>1</sup></b>	Schakelt de Fax functie in.
	<b>Locked (Vergrendeld)</b>	Schakelt de Fax functie uit (de printer ontvangt of verstuurt geen faxen).
	<b>Password Locked (Wachtw.vergrend.)</b>	Schakelt de Fax functie in maar vereist een wachtwoord om faxen te versturen (vereist geen wachtwoord om faxen te ontvangen).
<b>Scan</b>	<b>Unlocked (Niet vergrendeld)*<sup>1</sup></b>	Schakelt de Scan functie in.
	<b>Locked (Vergrendeld)</b>	Schakelt de Scan functie uit.
	<b>Password Locked (Wachtw.vergrend.)</b>	Schakelt de Scan functie in, maar vereist een wachtwoord.
<b>Print from USB (Aldr. vanuit USB)</b>	<b>Unlocked (Niet vergrendeld)*<sup>1</sup></b>	Schakelt de Print From USB Memory (Afdrukken vanuit USB-geheugen) functie in.
	<b>Locked (Vergrendeld)</b>	Schakelt de Print From USB Memory (Afdrukken vanuit USB-geheugen) functie uit.
	<b>Password Locked (Wachtw.vergrend.)</b>	Schakelt de Print From USB Memory (Afdrukken vanuit USB-geheugen) functie in, maar vereist een wachtwoord.

<b>Change Password (Wijzig wachtwrđ)*2</b>	<b>0000*1-9999</b>	Wijzigt of stelt het wachtwoord in dat vereist is voor gebruik van de Copy (Kopie), Fax, en Scan functies en de Print From USB Memory (Afdrukken vanuit USB-geheugen) functie.
--------------------------------------------	--------------------	--------------------------------------------------------------------------------------------------------------------------------------------------------------------------------

\*1 Standaard fabrieksmenu-instelling

\*2 Wordt alleen weergegeven als een van de Service Lock (Functieveranderingen) items is ingesteld op Password Locked (Wachtw.verander.).

### Secure Receive (Veilige ontvangst)

#### Doel:

Het instellen of een wachtwoord vereist is voor het afdrukken van inkomende faxen en voor het instellen of wijzigen van het wachtwoord. Wanneer Secure Receive Set (Veil. ontv. Instellen) is ingesteld op Enable (Inschakelen), slaat de printer inkomende faxen op en drukt ze af als het juiste wachtwoord wordt ingevoerd op het bedieningspaneel.

#### Opmerking:

U heeft alleen toegang tot de items onder Secure Receive (Veilige ontvangst) wanneer Panel Lock Set (Paneelverr. instellen) is ingesteld op Enable (Inschakelen).

#### Waarden:

<b>Secure Receive Set (Veil. ontv. Instellen)</b>	<b>Disable (Uitschakelen)*1</b>	Vereist geen wachtwoord om inkomende faxen af te drukken.
	<b>Enable (Inschakelen)</b>	Vereist een wachtwoord om inkomende faxen af te drukken.
<b>Change Password (Wijzig wachtwrđ)*2</b>	<b>0000*1-9999</b>	Wijzigt of stelt het wachtwoord in dat vereist is om inkomende faxen af te drukken.

\*1 Standaard fabrieksmenu-instelling

\*2 Niet weergegeven als Secure Receive Set (Veil. ontv. Instellen) is ingesteld op Disable (Uitschakelen).

### Software Download (Software downloaden)

#### Doel:

De softwaregegevens die zijn gedownload en verzonden door de aangesloten computer installeren of weggooien.

#### Waarden:

<b>Disable (Uitschakelen)</b>	Gooit de gedownloade softwaregegevens voor het maximaliseren van de gegevensbeveiliging weg.
-------------------------------	----------------------------------------------------------------------------------------------

<b>Enable (Inschakelen)*</b>	Installeert de gedownloade softwaregegevens.
------------------------------	----------------------------------------------

\* Standaard fabrieksmenu-instelling

### **Scan to E-Mail (Scan naar e-mail)**

Gebruik het Scan to E-Mail (Scan naar e-mail) menu om de transmissiebron te bewerken.

#### *Edit From Field (Veld Van bewerken)*

**Doel:**

Het in- of uitschakelen van het bewerken van de transmissiebron in.

**Waarden:**

<b>Disable (Uitschakelen)</b>	Schakelt bewerken van de transmissiebron uit.
<b>Enable (Inschakelen)*</b>	Schakelt bewerken van de transmissiebron in.

\* Standaard fabrieksmenu-instelling

### **USB Settings (USB-instellingen)**

Gebruik het USB Settings (USB-instellingen) menu om de printerinstellingen te wijzigen die invloed hebben op een USB-poort.

#### *Port Status (Poortstatus)*

**Doel:**

Het in- of uitschakelen van de USB interface.

**Waarden:**

<b>Disable (Uitschakelen)</b>	Schakelt de USB-interface uit.
<b>Enable (Inschakelen)*</b>	Schakelt de USB-interface in.

\* Standaard fabrieksmenu-instelling

#### *PS Data Format (PS-gegevensindeling)*

**Doel:**

Het instellen van het PS-gegevenscommunicatieprotocol. Zet de printer uit en weer aan om de veranderingen te activeren.

**Waarden:**

<b>Auto (Automatisch)*</b>	Stelt het PS-gegevenscommunicatieprotocol automatisch in.
<b>Standard (Standaard)</b>	Stelt het PS-gegevenscommunicatieprotocol in op Standard (Standaard).
<b>BCP</b>	Stelt het PS-gegevenscommunicatieprotocol in op BCP.
<b>TBCP</b>	Stelt het PS-gegevenscommunicatieprotocol in op TBCP.

\* Standaard fabrieksmenu-instelling

**Defaults Settings (Standaardinstellingen)**

Gebruik het Defaults Settings (Standaardinstellingen) menu om de standaard kopieer-, scan- en faxinstellingen van de printer te configureren.

**Copy Defaults (Standaardinst. Kopiëren)**

Gebruik het Copy Defaults (Standaardinst. Kopiëren) menu voor het configureren van diverse kopieerfuncties.

**Original Size (Origineel formaat)****Doel:**

Het specificeren van het standaard documentformaat.

**Waarden:**

<b>A4 - 210x297mm*</b>
<b>A5 - 148x210mm</b>
<b>B5 - 182x257mm</b>
<b>Letter - 8.5x11" (Letter - 8,5x11")</b>
<b>Folio - 8.5x13" (Folio - 8,5x13")</b>
<b>Legal - 8.5x14" (Legal - 8,5x14")</b>
<b>Executive</b>

\* Standaard fabrieksmenu-instelling

**Reduce/Enlarge (Verkl/vergroten)****Doel:**

Het specificeren van de standaard kopieerverkleining/vergroting verhouding.

**Waarden:****mm systeem**

<b>200%</b>
<b>A5-&gt;A4(141%)</b>
<b>A5-&gt;B5(122%)</b>
<b>100%*</b>
<b>B5-&gt;A5(81%)</b>
<b>A4-&gt;A5(70%)</b>
<b>50%</b>

\* Standaard fabrieksmenu-instelling

**inch systeem**

<b>200%</b>
<b>Stmt-&gt;Lgl(154%)</b>
<b>Stmt-&gt;Ltr(129%)</b>
<b>100%*</b>
<b>Lgl-&gt;Ltr (78%)</b>
<b>Ldgr-&gt;Ltr(64%)</b>
<b>50%</b>

\* Standaard fabrieksmenu-instelling

**Opmerking:**

- U kunt ook het numerieke toetsenbord gebruiken voor het invoeren van de gewenste zoomratio van 25% tot 400%, of drukken op de ► toets om de zoomratio te vergroten of drukken op de ◀ toets om de zoomratio te verkleinen met intervallen van 1%.

- Dit item is alleen beschikbaar als Multiple UP (N-of-1) is ingesteld op Off (Uit) of Manual (Handmatig).

### Collated (Gesorteerd)

**Doel:**

Specificeren of de kopieertaak moet worden gesorteerd.

**Waarden:**

<b>Off (Uit)*</b>	Kopieert geen documenten in de gesorteerde volgorde.
<b>On (Aan)</b>	Kopieert documenten in de gesorteerde volgorde.

\* Standaard fabrieksmenu-instelling

### Document Type (Documentsoort)

**Doel:**

Het specificeren van het standaard documenttype.

**Waarden:**

<b>Text (Tekst)</b>	Geschikt voor documenten met tekst.
<b>Mixed (Gemengd)*</b>	Geschikt voor documenten met tekst en foto's/grijstonen.
<b>Photo (Foto)</b>	Geschikt voor documenten met foto's.

\* Standaard fabrieksmenu-instelling

### Lighten/Darken (Lichter/donkerder)

**Doel:**

Het standaard kopieerdichtheidsniveau specificeren.

**Waarden:**

<b>Lighten2 (Lichter2)</b>	Maakt de kopie lichter dan het brondocument. Werkt goed met donkere afdrukken.
<b>Lighten1 (Lichter1)</b>	
<b>Normal (Normaal)*</b>	Werkt goed met standaard geschreven type of afgedrukte documenten.

<b>Darken1 (Donkerder1)</b>	Maakt de kopie donkerder dan het brondocument. Werkt goed met lichte afdrukken of vage potloodmarkeringen.
<b>Darken2 (Donkerder2)</b>	

\* Standaard fabrieksmenu-instelling

### *Sharpness (Scherpte)*

**Doel:**

Het specificeren van het standaard scherpteniveau.

**Waarden:**

<b>Sharpest (Scherpst)</b>	Maakt de kopie scherper dan het brondocument.
<b>Sharper (Scherper)</b>	
<b>Normal (Normaal)*</b>	Maakt de kopie niet scherper of zachter dan het origineel.
<b>Softer (Zachter)</b>	Maakt de kopie zachter dan het brondocument.
<b>Softest (Zachtst)</b>	

\* Standaard fabrieksmenu-instelling

### *Auto Exposure (Autom. belichting)*

**Doel:**

Het onderdrukken van de achtergrond van het origineel om de tekst op de kopie te verbeteren.

**Waarden:**

<b>Off (Uit)</b>	Onderdrukt de achtergrond niet.
<b>On (Aan)*</b>	Onderdrukt de achtergrond van het origineel om de tekst op de kopie te verbeteren.

\* Standaard fabrieksmenu-instelling

### *Gray Balance (Grijsbalans)*

**Doel:**

Het standaard grijsbalansniveau specificeren binnen het bereik van -2 tot 2. De standaard fabrieksinstelling is 0.

*2-Sided (2-zijdig)***Doel:**

Specificeren of er aan beide kanten van het papier moet worden afgedrukt.

**Waarden:**

<b>1-&gt;1-Sided (1-zijdig)*</b>	Maakt normale éézijdige kopieën
<b>Flip on Long Edge (Omslaan lange kant)</b>	Maakt dubbelzijdige (2-zijdige) kopieën die klaar zijn om te worden gebonden aan de lange kant.
<b>Flip on Short Edge (Omsl. korte kant)</b>	Maakt dubbelzijdige (2-zijdige) kopieën die klaar zijn om te worden gebonden aan de korte kant.

\* Standaard fabrieksmenu-instelling

*Multiple Up (N-op-1)***Doel:**

Twee originele pagina's afdrukken om op een vel papier te passen.

**Waarden:**

<b>Off (Uit)*</b>	Maakt normale één-op-één kopieën van de brondocumenten.
<b>Auto (Automatisch)</b>	Verkleint automatisch het formaat van de brondocumenten om ze allemaal af te drukken op één enkel vel papier.
<b>ID Card Copy (Kopie ID-kaart)</b>	Drukt beide kanten van de ID-kaart op één enkel vel papier af in het originele formaat.
<b>Manual (Handmatig)</b>	Verkleint het formaat van de brondocumenten volgens de Reduce/Enlarge (Verkl/vergroten) om ze allemaal af te drukken op één enkel vel papier.

\* Standaard fabrieksmenu-instelling

*Margin Top/Bottom (Marge boven/onder)***Doel:**

Het specificeren van de waarde van de bovenste en onderste marges.

**Waarden:**



<b>4mm*/0.2inch*</b>	Specificeer de waarde in stapjes van 1 mm/0,1 inch. Welke standaard fabrieksmenu-instelling wordt weergegeven, hangt af van de waarde die wordt geselecteerd voor mm / inch (mm/inch) onder het System Settings (Systeeminstellingen) menu. Zie "mm / inch (mm/inch)" op pagina 313 voor meer informatie.
<b>0 - 50mm/0.0 - 2.0inch</b>	

\* Standaard fabrieksmenu-instelling

### Margin Left/Right (Marge links/rechts)

#### Doel:

Het specificeren van de waarde van de linker- en rechtermarges.

#### Waarden:

<b>4mm*/0.2inch*</b>	Specificeer de waarde in stapjes van 1 mm/0,1 inch. Welke standaard fabrieksmenu-instelling wordt weergegeven, hangt af van de waarde die wordt geselecteerd voor mm / inch (mm/inch) onder het System Settings (Systeeminstellingen) menu. Zie "mm / inch (mm/inch)" op pagina 313 voor meer informatie.
<b>0 - 50mm/0.0 - 2.0inch</b>	

\* Standaard fabrieksmenu-instelling

### Margin Middle (Marge midden)

#### Doel:

De waarde van de middenmarge specificeren.

#### Waarden:

<b>0mm*/0.0inch*</b>	Specificeer de waarde in stapjes van 1 mm/0,1 inch. Welke standaard fabrieksmenu-instelling wordt weergegeven, hangt af van de waarde die wordt geselecteerd voor mm / inch (mm/inch) onder het System Settings (Systeeminstellingen) menu. Zie "mm / inch (mm/inch)" op pagina 313 voor meer informatie.
<b>0 - 50mm/0.0 - 2.0inch</b>	

\* Standaard fabrieksmenu-instelling

### Paper Error (Papierfout)

#### Doel:

Specificeren of een fout moet worden weergegeven als het formaat afdrukpapier niet overeenkomt met het geladen papier.

**Belangrijk:**

Herhaaldelijk afdrukken op papier dat kleiner is dan het gespecificeerde formaat afdrudpapier maakt de binnenkant van uw printer vuil, wat kan resulteren in een slechte afdrukkwaliteit of het defect raken van uw printer.

**Waarden:**

<b>Off (Uit)*</b>	Geeft geen fout weer als het gespecificeerde formaat afdrudpapier niet overeenkomt met het geladen papier.
<b>On (Aan)</b>	Geeft een fout weer als het gespecificeerde formaat afdrudpapier niet overeenkomt met het geladen papier.

\* Standaard fabrieksmenu-instelling

**Scan Defaults (Standaardinst. Scannen.)**

Gebruik de Scan Defaults (Standaardinst. Scannen.) menu's voor het configureren van diverse scanfuncties.

*Scan to Network (Scan naar netwerk)***Doel:**

Het opslaan van de gescande afbeelding op een netwerkserver of op een computer.

**Waarden:**

<b>Computer(Network) (Computer (netw.))*</b>	Slaat de gescande afbeelding op de computer op met het Server Message Block (SMB) protocol.
<b>Server(FTP) (Server (FTP))</b>	Slaat de gescande afbeelding op een server op met het FTP protocol.

\* Standaard fabrieksmenu-instelling

*File Format (Bestandsindeling)***Doel:**

Het specificeren van het bestandstype om de gescande afbeelding op te slaan.

**Waarden:**

<b>PDF*</b>
<b>MultiPageTIFF (MultiPage-TIFF)</b>

<b>TIFF</b>
<b>JPEG</b>

\* Standaard fabrieksmenu-instelling

### *Color (Kleur)*

**Doel:**

Het instellen van de kleurmodus.

**Waarden:**

<b>Black &amp; White (Zwart-wit)</b>	Scant in zwart/wit-modus. Dit is alleen beschikbaar als File Format (Bestandsindeling) is ingesteld op PDF of TIFF.
<b>Grayscale (Grijstinten)</b>	Scant in grijsschalenmodus.
<b>Color (Kleur)*</b>	Scant in kleurmodus.
<b>Color(Photo) (Kleur(Foto))</b>	Scant in kleurmodus. Dit is geschikt voor fotografische afbeeldingen.

\* Standaard fabrieksmenu-instelling

### *Resolution (Resolutie)*

**Doel:**

Het specificeren van de standaard scanresolutie.

**Waarden:**

<b>200 x 200dpi*</b>
<b>300 x 300dpi</b>
<b>400 x 400dpi</b>
<b>600 x 600dpi</b>

\* Standaard fabrieksmenu-instelling

### *Document Size (Documentformaat)*

**Doel:**

Het specificeren van het standaard documentformaat.

**Waarden:**

<b>A4 - 210x297mm</b> *
<b>A5 - 148x210mm</b>
<b>B5 - 182x257mm</b>
<b>Letter - 8.5x11" (Letter - 8,5x11")</b>
<b>Folio - 8.5x13" (Folio - 8,5x13")</b>
<b>Legal - 8.5x14" (Legal - 8,5x14")</b>
<b>Executive</b>

\* Standaard fabrieksmenu-instelling

### *Lighten/Darken (Lichter/donkerder)*

#### **Doel:**

Het standaard scandichtheidsniveau specificeren.

#### **Waarden:**

<b>Lighten2 (Lichter2)</b>	Maakt de gescande afbeelding lichter dan het origineel. Werkt goed met donkere afdrukken.
<b>Lighten1 (Lichter1)</b>	
<b>Normal (Normaal)*</b>	Werkt goed met standaard geschreven type of afgedrukte documenten.
<b>Darken1 (Donkerder1)</b>	Maakt de gescande afbeelding donkerder dan het origineel. Werkt goed met lichte afdrukken of vage potloodmarkeringen.
<b>Darken2 (Donkerder2)</b>	

\* Standaard fabrieksmenu-instelling

### *Sharpness (Scherpte)*

#### **Doel:**

Het specificeren van het standaard scherpteniveau.

#### **Waarden:**

<b>Sharpest (Scherpst)</b>	Maakt de gescande afbeelding scherper dan het origineel.
<b>Sharper (Scherper)</b>	
<b>Normal (Normaal)*</b>	Maakt de gescande afbeelding niet scherper of zachter dan het origineel.

<b>Softer (Zachter)</b>	Maakt de gescande afbeelding zachter dan het origineel.
<b>Softest (Zachtst)</b>	

\* Standaard fabrieksmenu-instelling

### *Auto Exposure (Autom. belichting)*

#### **Doel:**

Het onderdrukken van de achtergrond van het origineel om de tekst op de gescande afbeelding te verbeteren.

#### **Waarden:**

<b>Off (Uit)</b>	Onderdrukt de achtergrond niet.
<b>On (Aan)*</b>	Onderdrukt de achtergrond van het origineel om de tekst op de gescande afbeelding te verbeteren.

\* Standaard fabrieksmenu-instelling

### *Margin Top/Bottom (Marge boven/onder)*

#### **Doel:**

Het specificeren van de waarde van de bovenste en onderste marges.

#### **Waarden:**

<b>2mm*/0.1inch*</b>	Specificeer de waarde in stapjes van 1 mm/0,1 inch. Welke standaard fabrieksmenu-instelling wordt weergegeven, hangt af van de waarde die wordt geselecteerd voor mm / inch (mm/inch) onder het System Settings (Systeeminstellingen) menu. Zie "mm / inch (mm/inch)" op pagina 313 voor meer informatie.
<b>0 - 50mm/0.0 - 2.0inch</b>	

\* Standaard fabrieksmenu-instelling

### *Margin Left/Right (Marge links/rechts)*

#### **Doel:**

Het specificeren van de waarde van de linker- en rechtermarges.

#### **Waarden:**

<b>2mm*/0.1inch*</b>	Specificeer de waarde in stapjes van 1 mm/0,1 inch. Welke standaard fabrieksmenu-instelling wordt weergegeven, hangt af van de waarde die wordt geselecteerd voor mm / inch (mm/inch) onder het System Settings (Systeeminstellingen) menu. Zie "mm / inch (mm/inch)" op pagina 313 voor meer informatie.
<b>0 - 50mm/0.0 - 2.0inch</b>	

\* Standaard fabrieksmenu-instelling

### Margin Middle (Marge midden)

#### Doel:

De waarde van de middenmarge specificeren.

#### Waarden:

<b>0mm*/0.0inch*</b>	Specificeer de waarde in stapjes van 1 mm/0,1 inch. Welke standaard fabrieksmenu-instelling wordt weergegeven, hangt af van de waarde die wordt geselecteerd voor mm / inch (mm/inch) onder het System Settings (Systeeminstellingen) menu. Zie "mm / inch (mm/inch)" op pagina 313 voor meer informatie.
<b>0 - 50mm/0.0 - 2.0inch</b>	

\* Standaard fabrieksmenu-instelling

### TIFF File Format (TIFF-bestandsindeling)

#### Doel:

Het specificeren van het TIFF-bestandsindeling.

#### Waarden:

<b>TIFF V6*</b>
<b>TTN2</b>

\* Standaard fabrieksmenu-instelling

### Image Compression (Beeldcompressie)

#### Doel:

Het specificeren van het compressieniveau van de afbeelding.

#### Waarden:

<b>Higher (Hoger)</b>	Stelt het hogere beeldcompressieniveau in.
<b>Normal (Normaal)*</b>	Stelt het normale beeldcompressieniveau in.

<b>Lower (Lager)</b>	Stelt het lagere beeldcompressieniveau in.
----------------------	--------------------------------------------

\* Standaard fabrieksmenu-instelling

### Max E-Mail Size (Max. emailgrootte)

#### Doel:

Het specificeren van het maximum formaat e-mail dat kan worden gestuurd binnen de marge van 50KB tot 16384KB. De standaard is 2048KB.

### Fax Defaults (Standaardinst. Faxen)

Gebruik de Fax Defaults (Standaardinst. Faxen) menu's voor het configureren van diverse faxfuncties.

#### Opmerking:

De faxservice kan niet worden gebruikt tenzij u een regio instelt onder Region (Land). Indien Region (Land) is ingesteld op Unknown (Onbekend), verschijnt het bericht Set The Region Code (Stel landcode in) op het LCD-scherm.

### Resolution (Resolutie)

#### Doel:

Het specificeren van het resolutieniveau dat wordt gebruikt voor de faxverzending.

#### Waarden:

<b>Standard (Standaard)*</b>	Geschikt voor documenten met tekens van normale grootte.
<b>Fine (Fijn)</b>	Geschikt voor documenten met kleine tekens of dunne lijnen of documenten gedrukt met een punt-matrixprinter.
<b>SuperFine(203dpi) (Zeer fijn (203dpi))</b>	Geschikt voor documenten die bijzonder verfijnde details bevatten. De SuperFine(203dpi) (Zeer fijn (203dpi)) modus wordt alleen ingeschakeld als de externe faxmachine ook de resolutie superfijn ondersteunt. Zie de onderstaande opmerkingen.
<b>SuperFine(406dpi) (Zeer fijn (406dpi))</b>	Geschikt voor documenten die fotografische afbeeldingen bevatten.

\* Standaard fabrieksmenu-instelling

#### Opmerking:

Faxen die zijn gescand in de SuperFine(203dpi) (Zeer fijn (203dpi)) modus, worden op de hoogste resolutie van de externe machine ontvangen.

*Document Type (Documentsoort)***Doel:**

Het specificeren van het standaard documenttype.

**Waarden:**

<b>Text (Tekst)*</b>	Geschikt voor documenten met tekst.
<b>Photo (Foto)</b>	Geschikt voor documenten met foto's.

\* Standaard fabrieksmenu-instelling

*Lighten/Darken (Lichter/donkerder)***Doel:**

Het standaard faxdichtheidsniveau specificeren.

**Waarden:**

<b>Lighten2 (Lichter2)</b>	Maakt de fax lichter dan het brondocument. Werkt goed met donkere afdrukken.
<b>Lighten1 (Lichter1)</b>	
<b>Normal (Normaal)*</b>	Werkt goed met standaard geschreven type of afgedrukte documenten.
<b>Darken1 (Donkerder1)</b>	Maakt de fax donkerder dan het brondocument. Werkt goed met lichte afdrukken of vage potloodmarkeringen.
<b>Darken2 (Donkerder2)</b>	

\* Standaard fabrieksmenu-instelling

*Delayed Start (Uitgest start)***Doel:**

Met deze functie kunt u een specifieke tijd instellen waarop de faxtransmissie start. Als de Delayed Start (Uitgest start) modus is geactiveerd, dan slaat uw printer alle te faxen documenten op in het geheugen en verstuurt ze op het gespecificeerde tijdstip. Als het faxen in de Delayed Start (Uitgest start) modus voltooid is, worden de gegevens gewist uit het geheugen.

**Waarden:**



<b>21:00*/PM 9:00 (NM 9:00)*</b>	Specificeer de starttijd van de faxtransmissie bij het versturen van een fax op een gespecificeerd tijdstip. Welke standaard fabrieksmenu-instelling wordt weergegeven, hangt af van de waarde die wordt ingesteld voor Time Format (Tijdnotatie) onder het System Settings (Systeeminstellingen) menu. Zie "De klokmodus wijzigen" op pagina 238 voor meer informatie.
<b>0:00 - 23:59 / AM/PM 1:00 - 12:59 (VM/NM 1:00 - 12:59)</b>	

\* Standaard fabrieksmenu-instelling

**Opmerking:**

*Er kunnen maximaal 19 uitgestelde faxtaken worden opgeslagen in deze printer.*

**Print from USB Defaults (Standrdwaarde Afdr. vanuit USB)**

Gebruik de Print from USB Defaults (Standrdwaarde Afdr. vanuit USB) menu's voor het configureren van de Print From USB Memory (Afdrukken vanuit USB-geheugen) functie.

*2-Sided (2-zijdig)*

**Doel:**

Om te specificeren of er aan beide kanten van het papier moet worden afgedrukt.

**Waarden:**

<b>1-&gt;1-Sided (1-zijdig)*</b>	Drukt af aan een kant van het papier.
<b>Flip on Long Edge (Omslaan lange kant)</b>	Drukt af aan beide kanten van het papier en moet aan de lange kant worden gebonden.
<b>Flip on Short Edge (Omsl. korte kant)</b>	Drukt af aan beide kanten van het papier en moet aan de korte kant worden gebonden.

\* Standaard fabrieksmenu-instelling

*Layout (Lay-out)*

**Doel:**

Het specificeren van de itvoerlayout.

**Waarden:**

<b>1UP (1 op 1)*</b>
<b>2UP (2 op 1)</b>
<b>4UP (4 op 1)</b>

\* Standaard fabrieksmenu-instelling

**AutoFit (Auto passend)****Doel:**

Voor het automatisch vergroten/verkleinen van het formaat van de afbeelding zodat deze past op het papier dat is geselecteerd voor afdrukken.

**Waarden:**

<b>Auto (Automatisch)*</b>	Vergroot/verkleint het formaat van de afbeelding zodat deze past op het papier dat is geselecteerd voor afdrukken.
<b>Off (Uit)</b>	Drukt de afbeelding af zoals deze is.

\* Standaard fabrieksmenu-instelling

**Opmerking:**

*Dit item is alleen beschikbaar als een TIFF of JPEG bestand is geselecteerd voor afdrukken.*

**PDF Password (PDF-wachtwoord)****Doel:**

Het specificeren van een wachtwoord voor het afdrukken van beveiligde PDF-bestanden.

**Waarden:**

*****	Vul een wachtwoord in van maximaal 32 alfanumerieke tekens voor het afdrukken van beveiligde PDF-bestanden.
-------	-------------------------------------------------------------------------------------------------------------

**Tray Settings (Lade-instellingen)**

Gebruik het Tray Settings (Lade-instellingen) menu om het papierformaat en het type papier dat wordt geladen in de papierlade in te stellen.

**Paper Tray (Papierlade)****Doel:**

Het specificeren van het papier dat is geladen in de papierlade.

**Waarden:**

<b>Paper Size (Papierfor- maat)</b>	<b>A4 - 210x297mm *</b>
	<b>A5 - 148x210mm</b>
	<b>B5 - 182x257mm</b>
	<b>Letter - 8.5x11" (Letter - 8,5x11")</b>
	<b>Folio - 8.5x13" (Folio - 8,5x13")</b>
	<b>Legal - 8.5x14" (Legal - 8,5x14")</b>
	<b>Executive</b>
	<b>Statement</b>
	<b>#10 Env. - 4.125x9.5" (#10 Env. - 4,125x9,5")</b>
	<b>Monarch Env. (Monarch-env.)</b>
	<b>Monarch Env. L (Monarch-env. L)</b>
	<b>DL Env. - 110x220mm</b>
	<b>DL Env. L (DL-env. L)</b>
	<b>C5 Env. - 162x229mm</b>
	<b>Postcard JPN - 148x100mm (Briefkaart JPN - 148x100 mm)</b>
	<b>W-Postcard JPN - 148x200mm (W-Briefkaart JPN - 148x200 mm)</b>
	<b>Env Yougata 2</b>
	<b>Env Yougata 2L</b>
	<b>Env Yougata 3</b>
	<b>Env Yougata 3L</b>
	<b>Env Yougata 4</b>
	<b>Env Yougata 6</b>
	<b>Env Younaga 3</b>
	<b>Env Nagagata 3</b>
<b>Env Nagagata 4</b>	
<b>Env Kakugata 3</b>	

	<b>New Custom Size (Nw aangep. form.)</b>	<b>Portrait(Y) (Staand(Y))</b>	<b>297mm*/11.7inch*</b>	Specificeert de lengte van het papier met aangepast formaat. Welke standaard fabrieksmenu-instelling wordt weergegeven, hangt af van de waarde die wordt geselecteerd voor mm / inch (mm/inch) onder het System Settings (Systeeminstellingen) menu. Zie "mm / inch (mm/inch)" op pagina 313 voor meer informatie.
			<b>127mm - 355mm/ 5.0inch - 14.0inch</b>	
		<b>Landscape(X) (Liggend(X))</b>	<b>210mm*/8.3inch*</b>	Specificeert de breedte van het papier met aangepast formaat. Welke standaard fabrieksmenu-instelling wordt weergegeven, hangt af van de waarde die wordt geselecteerd voor mm / inch (mm/inch) onder het System Settings (Systeeminstellingen) menu. Zie "mm / inch (mm/inch)" op pagina 313 voor meer informatie.
			<b>77mm - 215mm/ 3.0inch - 8.5inch</b>	
<b>Paper Type (Papiersort)</b>	<b>Plain (Gewoon)*</b>			
	<b>Light Card (Licht karton)</b>			
	<b>Labels (Etiketten)</b>			
	<b>Recycled (Gerecycled)</b>			
	<b>Envelope (Envelop)</b>			
	<b>Postcard (Briefkaart)</b>			

\* Standaard fabrieksmenu-instelling

**Opmerking:**

Voor informatie over ondersteunde papierformaten, zie "Bruikbare afdrukmedia" op pagina 127.

## **Panel Language (Paneeltaal)**

**Doel:**

Voor het specificeren van de taal die wordt gebruikt op het bedieningspaneel.

**Zie ook:**

"De taal wijzigen" op pagina 345

**Waarden:**

<b>English*</b>	Engels
<b>Français</b>	Frans
<b>Italiano</b>	Italiaans
<b>Deutsch</b>	Duits
<b>Español</b>	Spaans
<b>Nederlands</b>	Nederlands
<b>Português Europeu</b>	Portugees
<b>Türkçe</b>	Turks
<b>Русский</b>	Russisch
繁體中文	Traditioneel Chinees
한국어	Koreaans

\* Standaard fabrieksmenu-instelling

## **Panel Lock (Paneelvergrendeling) Functie**

Deze functie voorkomt dat onbevoegde gebruikers de instellingen wijzigen op het bedieningspaneel die door de beheerder zijn gemaakt. U kunt echter de instellingen voor individuele afdruktaken aanpassen met de print driver.

### **De Panel Lock (Paneelvergrendeling) functie inschakelen**

1. Druk op de **System** toets.
2. Selecteer Admin Menu (Menu Beheer), en druk vervolgens op de **OK** toets.
3. Selecteer Secure Settings (Beveiliging), en druk vervolgens op de **OK** toets.
4. Selecteer Panel Lock (Paneelvergrendeling), en druk vervolgens op de **OK** toets.
5. Selecteer Panel Lock Set (Paneelverr. instellen), en druk vervolgens op de **OK** toets.
6. Selecteer Enable (Inschakelen), en druk vervolgens op de **OK** toets.

7. Selecteer, indien nodig **Change Password** (Wijzig wachtwoord), en druk vervolgens op de **OK** toets.
8. Voer een nieuw wachtwoord in en druk dan op de **OK** toets.

**Opmerking:**

Het standaard paneelwachtwoord vanaf de fabriek is 0000.

**Opmerking:**

- Vergeet niet het wachtwoord te onthouden. Met de hieronder geschreven procedure kunt u het wachtwoord opnieuw instellen. De instellingen voor het Address Book (Adresboek) worden echter gewist.*
  1. Schakel de printer uit. Zet dan, terwijl u de **System** toets ingedrukt houdt, de printer weer aan.
- Indien u het wachtwoord wilt wijzigen, als Panel Lock Set (Paneelverr. instellen) is Enable (Inschakelen), voert u stappen 1 en 2 uit. Voer het huidige wachtwoord in en druk dan op de **OK** toets. Voer stappen 3 en 4 uit. Selecteer **Change Password** (Wijzig wachtwoord), en druk vervolgens op de **OK** toets. Voer een nieuw wachtwoord in en druk dan op de **OK** toets. Dit wijzigt het wachtwoord.*

## De Panel Lock (Paneelvergrendeling) functie uitschakelen

**Opmerking:**

U kunt **Disable** (Uitschakelen) selecteren voor **Panel Lock Set** (Paneelverr. instellen) wanneer alle items onder **Service Lock** (Functievergrendeling) zijn ingesteld op **Unlocked** (Niet vergrendeld) en **Secure Receive Set** (Veil. ontv. Instellen) is ingesteld op **Disable** (Uitschakelen).

1. Druk op de **System** toets.
2. Selecteer **Admin Menu** (Menu Beheer), en druk vervolgens op de **OK** toets.
3. Voer het wachtwoord in en druk dan op de **OK** toets.
4. Selecteer **Secure Settings** (Beveiliging), en druk vervolgens op de **OK** toets.
5. Selecteer **Panel Lock** (Paneelvergrendeling), en druk vervolgens op de **OK** toets.
6. Selecteer **Panel Lock Set** (Paneelverr. instellen), en druk vervolgens op de **OK** toets.
7. Selecteer **Disable** (Uitschakelen), en druk vervolgens op de **OK** toets.

**Opmerking:**

Het wachtwoord wordt teruggezet op 0000 wanneer de instelling voor Panel Lock Set (Paneelvergr. instellen) wordt gewijzigd van Enable (Inschakelen) naar Disable (Uitschakelen).

---

## **Toegang beperken tot kopiëren, faxen, scannen en USB-direct afdruktoepassingen**

De Copy (Kopie), FAX, Scan, en Print from USB (Afdr. vanuit USB) vergrendelingsopties inschakelen, beperkt toegang tot kopiëren, faxen, scannen en USB direct print toepassingen.

Met Copy (Kopie) vergrendelingsoptie als voorbeeld, legt de volgende procedure uit hoe de optie moet worden ingeschakeld of uitgeschakeld. Gebruik dezelfde procedure voor het inschakelen of uitschakelen van de FAX, Scan, en Print from USB (Afdr. vanuit USB) vergrendelingsopties.

1. Druk op de **System** toets.
2. Selecteer Admin Menu (Menu Beheer), en druk vervolgens op de **OK** toets.
3. Selecteer Secure Settings (Beveiliging), en druk vervolgens op de **OK** toets.
4. Selecteer Panel Lock (Paneelvergr. instellen), en druk vervolgens op de **OK** toets.
5. Selecteer Panel Lock Set (Paneelvergr. instellen), en druk vervolgens op de **OK** toets.
6. Selecteer Enable (Inschakelen), en druk vervolgens op de **OK** toets.
7. Selecteer zo nodig Change Password (Wijzig wachtwoord), en wijzig het wachtwoord met het numerieke toetsenbord. Druk dan op de **OK** toets.

**Opmerking:**

Het paneelwachtwoord vanaf de fabriek is 0000.

8. Druk op de **↶ (Back)** toets.
9. Selecteer Service Lock (Functievergr. instellen), en druk vervolgens op de **OK** toets.
10. Selecteer Copy (Kopie), en druk vervolgens op de **OK** toets.
11. Selecteer een van de volgende opties, en druk dan op de **OK** toets.

- Unlocked (Niet versrendeld)
- Locked (Versrendeld)
- Password Locked (Wachtw.versrend.)

---

## **Instellingen van de energiespaarstand wijzigen**

De printer gaat in de energiespaarstand na een bepaalde periode van inactiviteit. U kunt de Power Saver Timer (Timer e-spaarstand) instellen om de printer in een van de energiespaarstanden te zetten.

1. Druk op de **System** toets.
2. Selecteer Admin Menu (Menu Beheer), en druk vervolgens op de **OK** toets.
3. Selecteer System Settings (Systeeminstellingen), en druk vervolgens op de **OK** toets.
4. Selecteer Power Saver Timer (Timer e-spaarstand), en druk vervolgens op de **OK** toets.
5. Selecteer Low Power Timer (Timer Laag stroomverbruik) of Sleep Timer (Timer Slaapstand 2), en druk op de **OK** toets.
6. Druk op de **▲** of **▼** toets of voer de gewenste waarde in met het numerieke toetsenbord en druk dan op de **OK** toets.  
U kunt kiezen uit 1 - 30 minuten voor Low Power Timer (Timer Laag stroomverbruik) of 6 - 11 minuten voor Sleep Timer (Timer Slaapstand 2).

---

## **Opnieuw instellen op fabrieksinstellingen**

Door Initialize NVM (NVM initialiseren) in te schakelen en de printer opnieuw op te starten worden alle printerinstellingen en alle Phone Book (Telefoonboek) (fax) en Address Book (Adresboek) (scan) gegevens teruggezet naar hun standaard fabriekswaarden.

### **Opmerking:**

*De volgende procedure initialiseert niet de netwerkinstellingen.*

- Om de draadloze netwerkinstellingen te initialiseren, zie "Initialize NVM (NVM initialiseren)" op pagina 299.



- ❑ Voor het initialiseren van de draadloze netwerkinstellingen op het AL-MX200DWF model, zie “Reset Wireless (Draadloos opn instellen) (uitsluitend AL-MX200DWF)” op pagina 296.

1. Druk op de **System** toets.
2. Selecteer Admin Menu (Menu Beheer), en druk vervolgens op de **OK** toets.
3. Selecteer Maintenance (Onderhoud), en druk vervolgens op de **OK** toets.
4. Selecteer Initialize NUM (NUM initialiseren), en druk vervolgens op de **OK** toets.
5. Selecteer System Section (Systeemsectie) voor het initialiseren van de printerinstellingen en druk dan op de **OK** toets.

Selecteer User Fax Section (Faxgedeelte gebr.) voor het initialiseren van de Phone Book (Telefoonboek) gegevens voor fax.

Selecteer User Scan Section (Scansedeelte gebr.) voor het initialiseren van de Address Book (Adresboek) gegevens voor scan.

6. Selecteer Yes (Ja), en druk vervolgens op de **OK** toets.

De printer herstart automatisch met de standaard menu-instellingen vanaf de fabriek.

---

## De taal wijzigen

Om een andere taal op het bedieningspaneel weer te geven:

### Het bedieningspaneel gebruiken

1. Druk op de **System** toets.
2. Selecteer Panel Language (Paneeltaal), en druk vervolgens op de **OK** toets.
3. Selecteer de gewenste taal en druk op de **OK** toets.

## Gebruikmaken van Printer Setting Utility (Hulpprogramma Printerinstellingen)

De volgende procedure gebruikt Microsoft® Windows® 7 als een voorbeeld.

1. Klik op **Start — All Programs (Alle programma's) — EPSON — Uw printer — Printer Setting Utility (Hulpprogramma Printerinstellingen)**.

### Opmerking:

*Het venster voor het selecteren van een printer verschijnt in deze stap, als de meervoudige print drivers worden geïnstalleerd op uw computer. In dit geval klikt u op de naam van de gewenste printer die staat vermeld in **Printer Name (Printernaam)**.*

De Printer Setting Utility (Hulpprogramma Printerinstellingen) verschijnt.

2. Klik op het tabblad **Printer Maintenance (Printeronderhoud)**.
3. Selecteer **System Settings (Systeeminstellingen)** uit de lijst aan de linkerkant van de pagina.

De **System Settings (Systeeminstellingen)** pagina wordt weergegeven.

4. Selecteer de gewenste taal uit **Panel Language (Paneeltaal)** en druk op de **Apply New Settings (Nieuwe instellingen toepassen)** toets.

## Het numerieke toetsenbord gebruiken

Als u verschillende taken uitvoert, dient u mogelijk nummers en namen in te voeren. Wanneer u bijvoorbeeld het wachtwoord invoert, voert u een viercijferig nummer in. Wanneer u uw printer installeert, dan voert u uw naam of de bedrijfsnaam in.

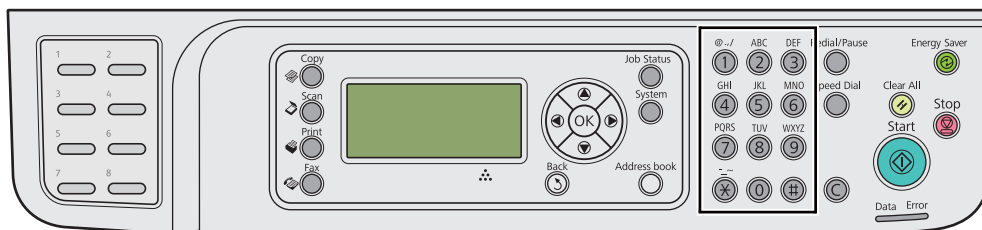

## Tekens invoeren

Als u wordt gevraagd om een letter in te vullen, drukt u op de juiste toets tot de juiste letter op het LCD-paneel verschijnt.

Druk bijvoorbeeld voor het invullen van de letter O op **6**.

- Elke keer als u op **6** drukt, toont het scherm een andere letter, m, n, o, M, N, O en uiteindelijk 6.
- Herhaal de eerste stap om aanvullende letters in te voeren.
- Druk op de **OK** toets als u klaar bent.

Toe ts	Toegewezen nummers, letters of tekens
1	1 @ . _ - (spatie) \ & ( ) ! " # \$ % ' ~ ^   ` ; : ? , + * / = [ ] { } < >
2	a b c A B C 2
3	d e f D E F 3
4	g h i G H I 4
5	j k l J K L 5
6	m n o M N O 6
7	p q r s P Q R S 7
8	t u v T U V 8
9	w x y z W X Y Z 9
0	0
*	- _ ~
#	(spatie) & ( )

## Nummers of namen wijzigen

Indien een onjuist nummer of naam is ingevoerd, drukt u op de **C (Clear)** toets om het nummer of teken te wissen. Voer dan het juiste nummer of teken in.

## Hoofdstuk 10

# Probleemoplossing

## Papierstoringen verwijderen

Door zorgvuldig de juiste afdrukmedia te kiezen en op de juiste manier te laden, kunt u de meeste papierstoringen voorkomen.

**Waarschuwing:**

*Indien u de papierstoring niet kunt verwijderen door de procedures handmatig uit te voeren, probeer dan niet met kracht de storing op te lossen. Dit kan leiden tot letsel. Neem contact op met uw Epson-vertegenwoordiger.*

**Zie ook:**

- “Over afdrukmedia” op pagina 123
- “Ondersteunde afdrukmedia” op pagina 127

**Opmerking:**

*Voordat u grotere hoeveelheden afdrukmedia koopt, wordt aanbevolen om eerst een proef met het papier te doen.*

## Papierstoringen vermijden

- Gebruik alleen aanbevolen afdrukmedia.
- Zie “Afdrukmedia laden in de papierlade” op pagina 131 en “Afdrukmedia laden in de Priority Sheet Inserter (PSI)” op pagina 140 om op de juiste wijze afdrukmedia te laden.
- Laad geen afdrukmedia voordat u de printer hebt aangezet.
- Laad de bronnen voor afdrukmedia niet te vol.
- Laad geen gekreukelde, verfrommelde, vochtige of gekrulde afdrukmedia.
- Maak de afdrukmedia recht, strek het en waaier het voordat u het laadt. Indien er een papierstoring optreedt met de afdrukmedia, probeer dan een vel per keer aan te voeren via de papierlade of de Priority Sheet Inserter (PSI).
- Gebruik geen afdrukmedia die u heeft afgesneden of geknipt.

- Combineer niet verschillende formaten, gewichten of types afdrukmedia in dezelfde afdrukmediabron.
- Zorg ervoor dat het aanbevolen afdrukoppervlak omhoog is als u afdrukmedia in de papierlade of de Priority Sheet Inserter (PSI) laadt.
- Bewaar de afdrukmedia in een acceptabele omgeving.
- Verwijder de deksel van de papierlade niet tijdens het afdrukken.
- Zorg dat alle kabels die zijn aangesloten op de printer, op de juiste wijze zijn aangesloten.
- Het te strak zetten van de geleiders kan leiden tot papierstoringen.

**Zie ook:**

- “Over afdrukmedia” op pagina 123*
- “Ondersteunde afdrukmedia” op pagina 127*
- “Richtlijnen voor het bewaren van afdrukmedia” op pagina 127*

## **De locatie van papierstoringen vinden**

**Let op:**

*Probeer niet om papier dat diep in het product vastzit eruit te halen, vooral niet papier dat rond een fixeereenheid of een warmteroller zit gedraaid. Dit kan anders leiden tot letsel of brandwonden. Schakel het product direct uit en neem contact op met uw plaatselijke Epson-vertegenwoordiger.*

**Belangrijk:**

*Probeer papierstoringen niet te verwijderen met hulpmiddelen of instrumenten. Dit kan leiden tot permanente schade aan de printer.*

De volgende illustratie toont waar papierstoringen kunnen voorkomen in het afdrukmediapad.

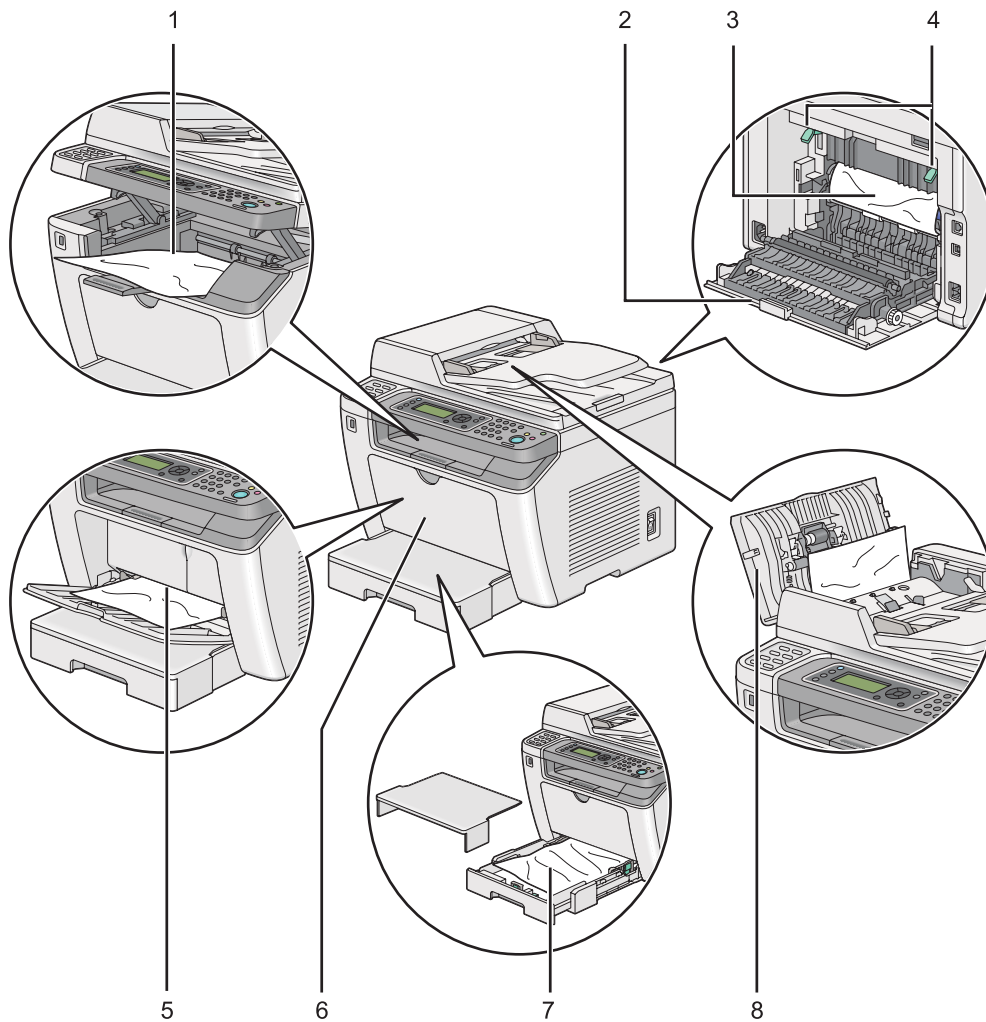

1	Middelste uitvoerlade
2	Achterklep
3	OPC-drum
4	Hendels
5	Priority Sheet Inserter (PSI)
6	Voorklep
7	Papierlade
8	ADF-klep

## Papierstoringen verwijderen uit de Automatische Documenttoevoer (ADF)

Als een document vastloopt als het door de ADF gaat, volg dan de onderstaande stappen en verwijder het.

**Opmerking:**

*Om de fout te verwijderen die staat weergegeven op het LCD-paneel, dient u alle afdrukmedia te verwijderen uit het afdrukmediapad.*

1. Open de ADF-klep.



2. Verwijder het vastgelopen document door voorzichtig aan het document te trekken in de richting van de afgebeelde pijl in de volgende illustratie.

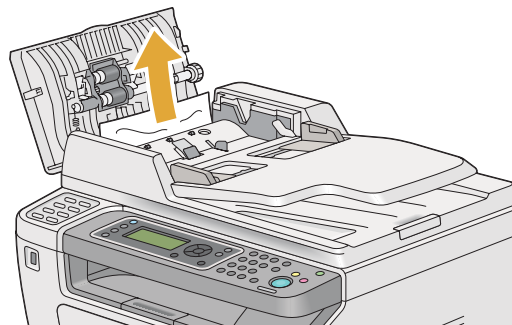

- Als u het moeilijk vindt om aan het document te trekken opent u de documentaanvoerlade.

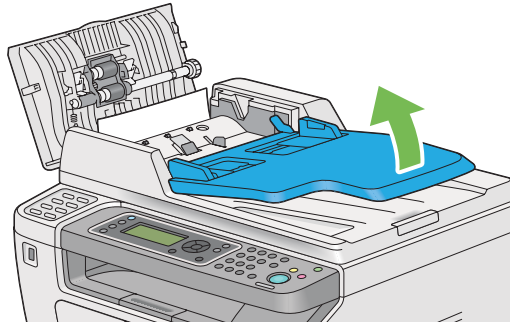

- Verwijder het vastgelopen document uit de documentuitvoerlade.

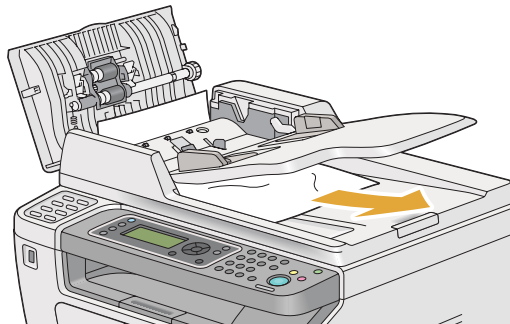

- Sluit de documentinvoerbak.

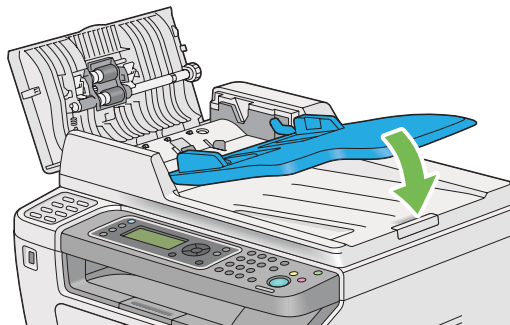



6. Sluit de ADF-klep en laad de documenten weer in de ADF.

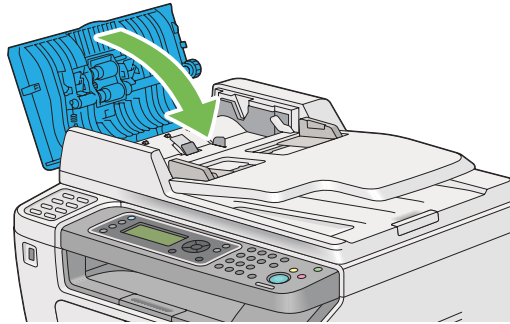

**Opmerking:**

Zorg ervoor dat u de documentgeleiders afstelt voordat u een document met legal-formaat gaat afdrukken.

7. Als u het vastgelopen document niet kunt verwijderen uit de documentaanvoerlade of u kunt geen vastgelopen document vinden, open dan de documentklep.

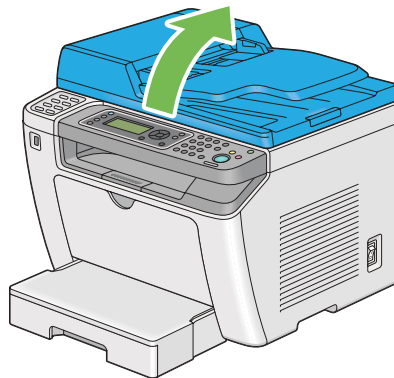

8. Verwijder het document uit de ADF-aanvoerrol of het aanvoergebied door voorzichtig aan het document te trekken in de richting van de afgebeelde pijl in de volgende illustratie.

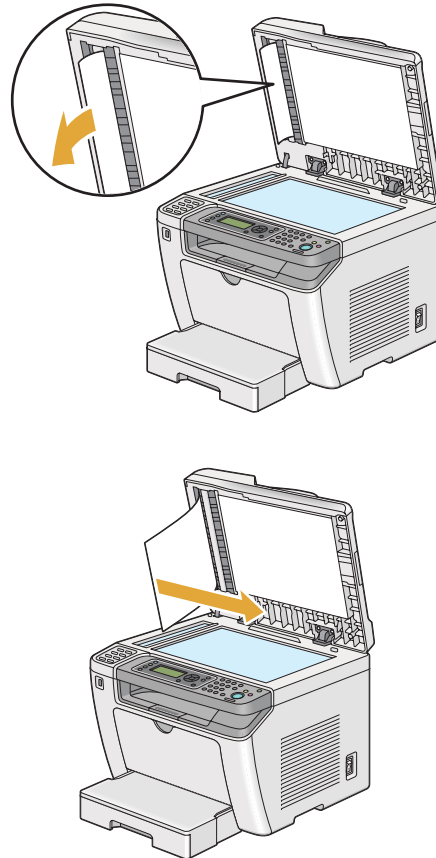

## **Papierstoringen aan de voorkant van de printer verwijderen**

### **Papierstoringen in de papierlade verwijderen**

#### **Belangrijk:**

- Om te voorkomen dat u een elektrische schok krijgt, dient u de printer uit te zetten en de stekker uit het stopcontact te halen voordat u onderhoud uitvoert.
- Om brandwonden te voorkomen dient u papierstoringen niet direct na het afdrukken te verwijderen. De fixeereenheid wordt extreem heet tijdens gebruik.
- Bescherm de OPC-drum tegen fel licht. Als de achterklep gedurende langer dan vijf minuten wordt opgehouden kan de afdrukkwaliteit verslechteren.

**Opmerking:**

Om de fout te verwijderen die staat weergegeven op het LCD-paneel, dient u alle afdrukmedia te verwijderen uit het afdrukmediapad.

1. Duw tegen de hendel van de achterklep en open de achterklep.

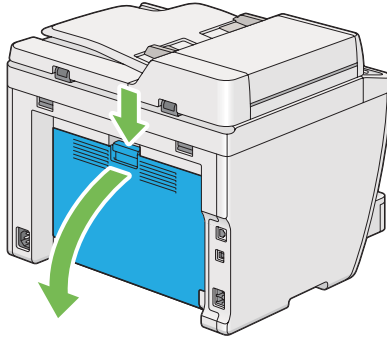

2. Til de hendels omhoog.

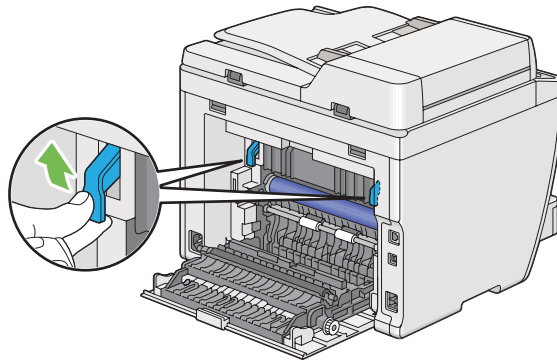

3. Trek de papierlade voorzichtig uit de printer. Houd de lade met beide handen vast; til de voorkant lichtjes omhoog en verwijder hem uit de printer.

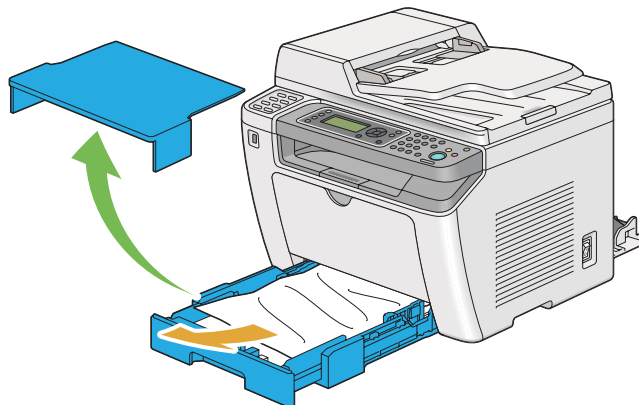

4. Verwijder al het vastgelopen en/of gekreukelde papier uit de lade.

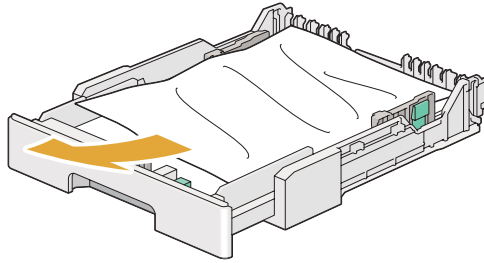

5. Trek het vastgelopen papier voorzichtig eruit om scheuren ervan te voorkomen.

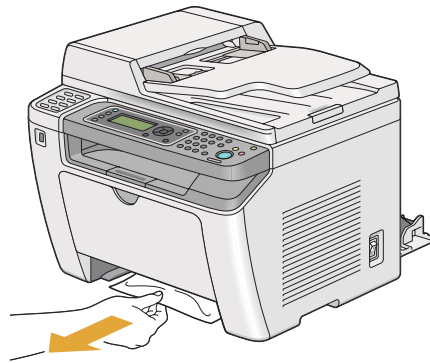

6. Laat de hendels weer naar de oorspronkelijke positie zakken.

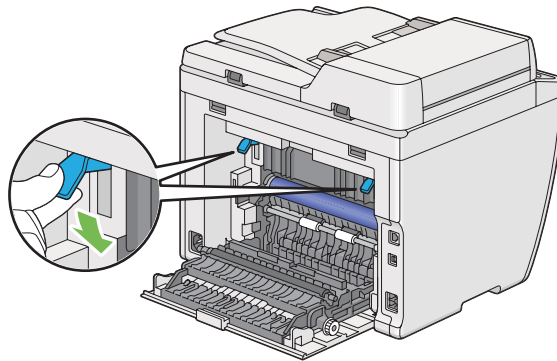

7. Sluit de achterklep.

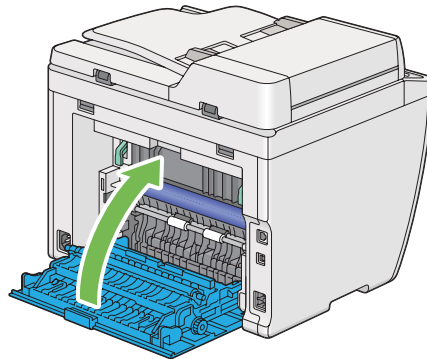

8. Plaats de papierlade in de printer en duw deze naar binnen tot hij op zijn plaats klikt.

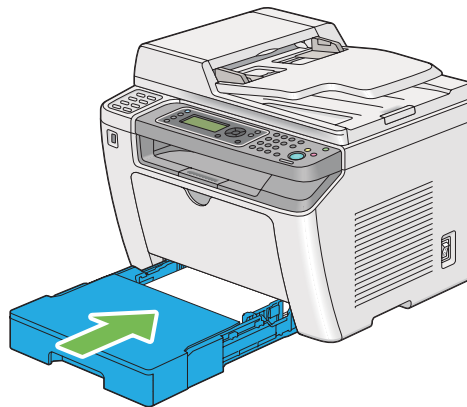

### **Papierstoringen verwijderen van de Priority Sheet Inserter (PSI)**

#### **Belangrijk:**

- Gebruik geen overmatige kracht op de voorklep als u het vastgelopen papier verwijdert. Dit kan de klep beschadigen.*
- Om te voorkomen dat u een elektrische schok krijgt, dient u de printer uit te zetten en de stekker uit het stopcontact te halen voordat u onderhoud uitvoert.*
- Om brandwonden te voorkomen dient u papierstoringen niet direct na het afdrucken te verwijderen. De fixeereenheid wordt extreem heet tijdens gebruik.*
- Bescherm de OPC-drum tegen fel licht. Als de achterklep gedurende langer dan vijf minuten wordt opgehouden kan de afdrukkwaliteit verslechteren.*

**Opmerking:**

Om de fout te verwijderen die staat weergegeven op het LCD-paneel, dient u alle afdrukmedia te verwijderen uit het afdrukmediapad.

1. Duw tegen de hendel van de achterklep en open de achterklep.

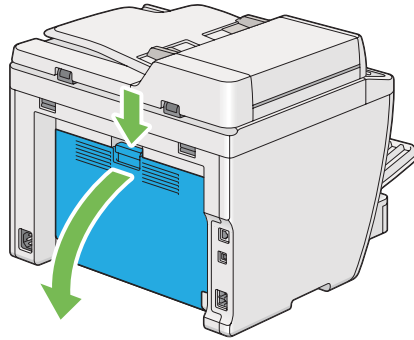

2. Til de hendels omhoog.

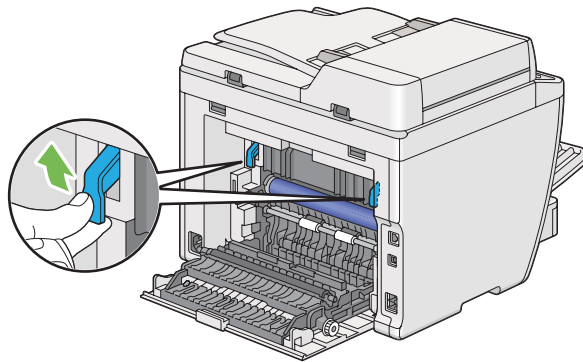

3. Trek het vastgelopen papier voorzichtig eruit om scheuren ervan te voorkomen.

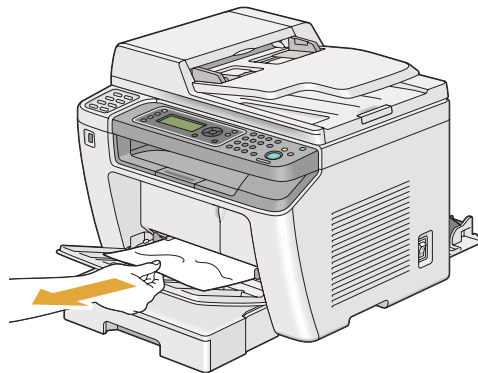

4. Laat de hendels weer naar de oorspronkelijke positie zakken.

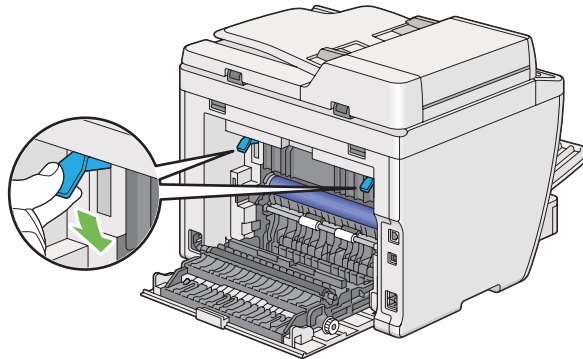

5. Sluit de achterklep.

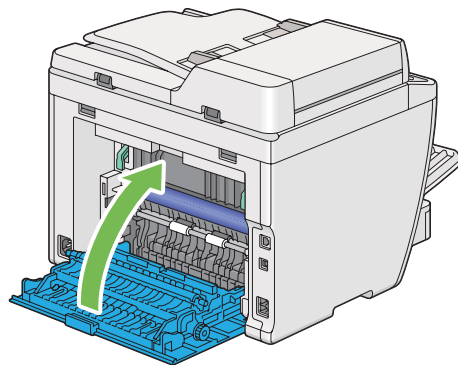

## **Papierstoringen aan de achterkant van de printer verwijderen**

### **Belangrijk:**

- Om te voorkomen dat u een elektrische schok krijgt, dient u de printer uit te zetten en de stekker uit het stopcontact te halen voordat u onderhoud uitvoert.
- Om brandwonden te voorkomen dient u papierstoringen niet direct na het afdrukken te verwijderen. De fixeereenheid wordt extreem heet tijdens gebruik.
- Bescherm de OPC-drum tegen fel licht. Als de achterklep gedurende langer dan vijf minuten wordt opgehouden kan de afdrukkwaliteit verslechteren.

### **Opmerking:**

Om de fout te verwijderen die staat weergegeven op het LCD-paneel, dient u alle afdrukmedia te verwijderen uit het afdrukmediapad.

1. Duw tegen de hendel van de achterklep en open de achterklep.

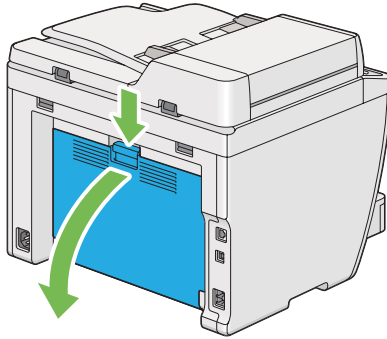

2. Til de hendels omhoog.

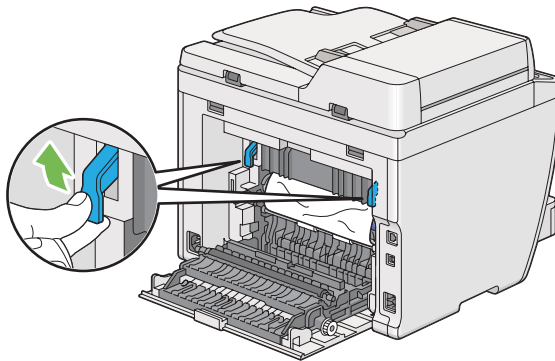

3. Verwijder papier dat vastzit aan de achterkant van de printer.

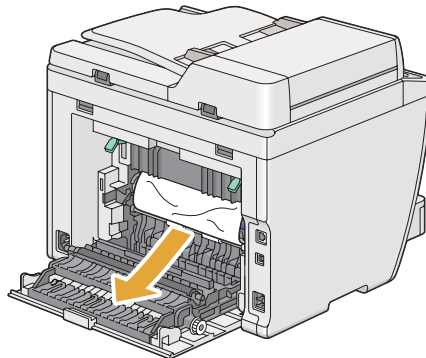



- Laat de hendels weer naar de oorspronkelijke positie zakken.

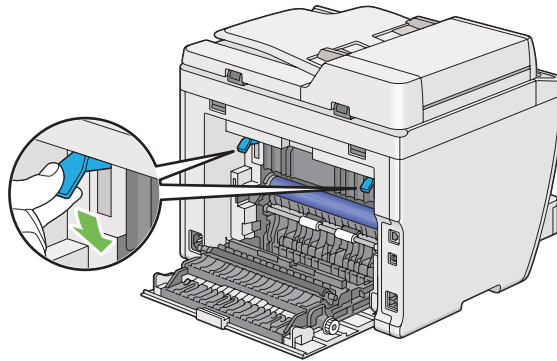

- Sluit de achterklep.

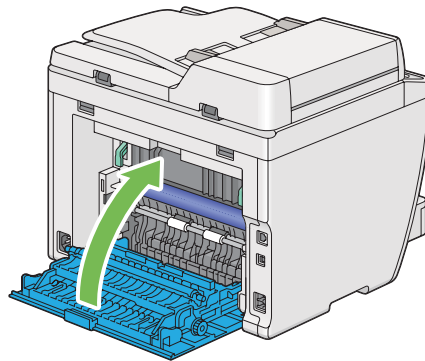

Als de fout niet wordt hersteld kan er een stuk papier zijn achtergebleven in de printer. Gebruik de volgende procedure om de storing te verwijderen.

- Laad afdrukmedia in de papierlade of de Priority Sheet Inserter (PSI) als er geen afdrukmedia is.
- Druk gedurende drie seconden op de  (**Clear All**) toets op het bedieningspaneel.

De afdrukmedia wordt aangevoerd om het vastgelopen papier eruit te duwen.

## **Papierstoringen in de middelste uitvoerlade verwijderen**

### **Belangrijk:**

- Om te voorkomen dat u een elektrische schok krijgt, dient u de printer uit te zetten en de stekker uit het stopcontact te halen voordat u onderhoud uitvoert.

- ❑ *Om brandwonden te voorkomen dient u papierstoringen niet direct na het afdrukken te verwijderen. De fixeereenheid wordt extreem heet tijdens gebruik.*
- ❑ *Bescherm de OPC-drum tegen fel licht. Als de achterklep gedurende langer dan vijf minuten wordt opgehouden kan de afdrukkwaliteit verslechteren.*

**Opmerking:**

*Om de fout te verwijderen die staat weergegeven op het LCD-paneel, dient u alle afdrukmedia te verwijderen uit het afdrukmediapad.*

1. Duw tegen de hendel van de achterklep en open de achterklep.

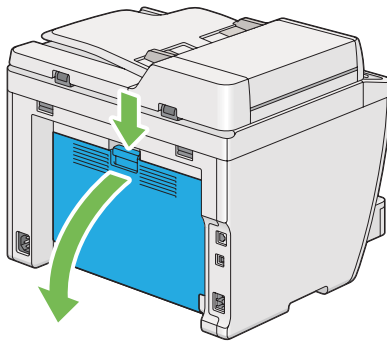

2. Til de hendels omhoog.

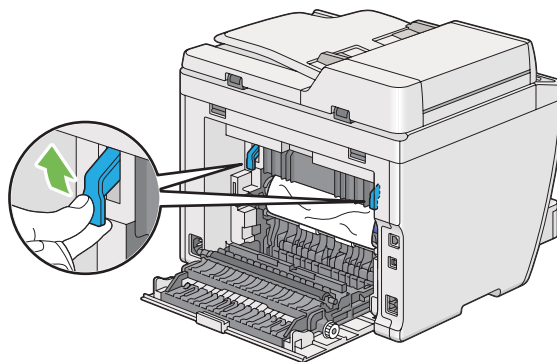

3. Verwijder papier dat vastzit aan de achterkant van de printer.

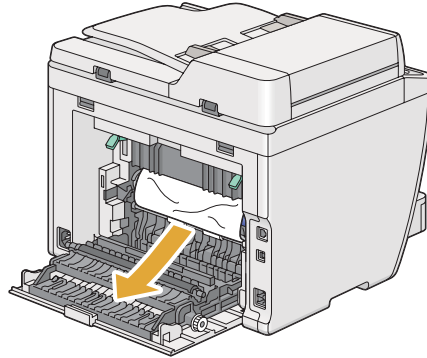

4. Als er geen papier wordt gevonden in het papierpad, til de scannerunit dan omhoog en open deze.

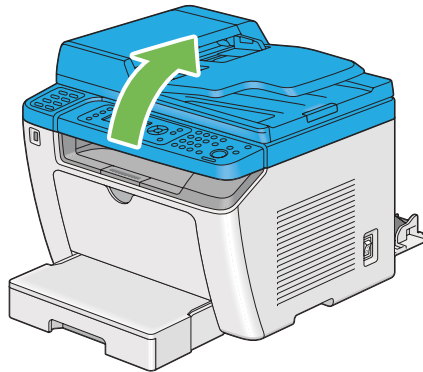

5. Verwijder eventueel papier dat vastzit in de middelste uitvoerlade.

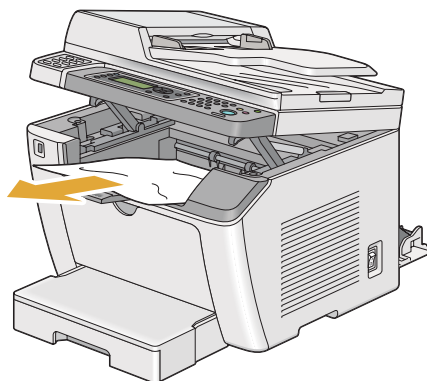

6. Laat de scannerunit zakken en sluit deze.

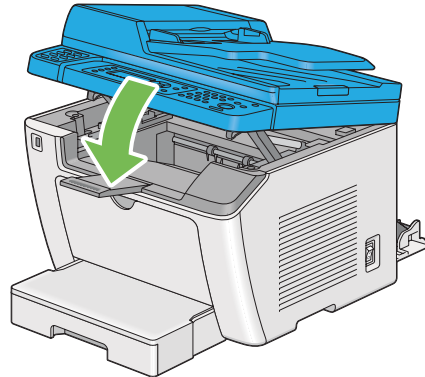

7. Laat de hendels weer naar de oorspronkelijke positie zakken.

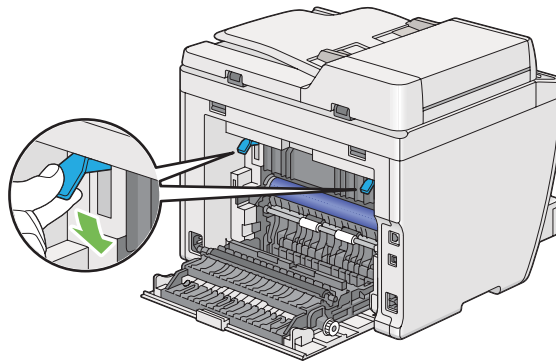

8. Sluit de achterklep.

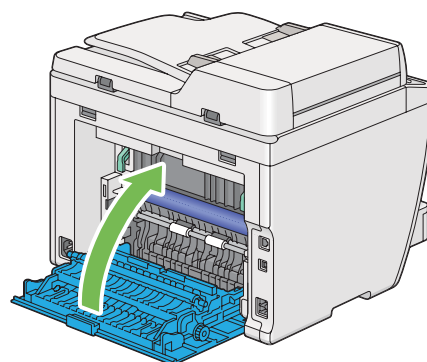

Als de fout niet wordt opgelost is er mogelijk een stuk papier blijven steken in de printer. Gebruik de volgende procedure om de papierstoring te verwijderen.

9. Laad afdrukmedia in de papierlade of de Priority Sheet Inserter (PSI) als er geen afdrukmedia is.
10. Druk gedurende drie seconden op de  (**Clear All**) toets op het bedieningspaneel.

De afdrukmedia wordt aangevoerd om het vastgelopen papier eruit te duwen.

## Papierstoringen

### Storing door verkeerde aanvoer

Probleem	Actie
Verkeerde aanvoer van afdrukmedia opgetreden.	Verwijder het papier uit de Priority Sheet Inserter (PSI) en zorg ervoor dat het papier goed wordt geplaatst in de papierlade.
	Afhankelijk van de afdrukmedia die u gebruikt, dient u de volgende acties te ondernemen: <ul style="list-style-type: none"> <li><input type="checkbox"/> Voor dik papier gebruikt u het medium tot 163 gram.</li> <li><input type="checkbox"/> Voor briefkaarten gebruikt u het medium tot 190 gram.</li> <li><input type="checkbox"/> Voor dun papier gebruikt u het medium tot 60 gram.</li> <li><input type="checkbox"/> Zorg bij de envelop dat deze goed is geladen in de papierlade zoals staat aangegeven in "Enveloppen laden in de papierlade" op pagina 136.</li> </ul>
	Als de envelop vervormd is, dient u deze te corrigeren of een andere envelop te gebruiken.
	Bij het uitvoeren van handmatig dubbelzijdig afdrukken dient u ervoor te zorgen dat de afdrukmedia niet gekruld is.
	Waaier de afdrukmedia.
	Als de afdrukmedia vochtig is, draai deze dan om. Als het probleem aanhoudt, dient u afdrukmedia te gebruiken die niet vochtig is.

#### **Opmerking:**

*Als het probleem aanhoudt zelfs als u de voorgestelde hierboven beschreven acties heeft ondernomen, dient u contact op te nemen met de plaatselijke vertegenwoordiger of een bevoegd verkooppunt.*

## Storing door meervoudige aanvoer

Probleem	Actie
Meervoudige aanvoer van afdrukmedia opgetreden.	Verwijder het papier uit de Priority Sheet Inserter (PSI) en zorg ervoor dat het papier goed wordt geladen in de papierlade.
	Als de afdrukmedia vochtig is, dient u afdrukmedia te gebruiken die niet vochtig is.
	Waaier de afdrukmedia.
Er vindt een documentstoring plaats in de ADF als het scannen van een meerbladig document wordt geannuleerd tijdens het scannen.	Verwijder de papierstoring. <b>Zie ook:</b> "Papierstoringen verwijderen uit de Automatische Documenttoevoer (ADF)" op pagina 351

### Opmerking:

*Als het probleem aanhoudt zelfs als u de voorgestelde hierboven beschreven acties heeft ondernomen, dient u contact op te nemen met de plaatselijke vertegenwoordiger of een bevoegd verkooppunt.*

## Basis printerproblemen

Sommige printerproblemen zijn makkelijk op te lossen. Als er een probleem optreedt met uw printer, dient u alle volgende punten te controleren:

- Het stroomsnoer is aangesloten op de printer en een goed geaard stopcontact.
- De printer staat aan.
- Het stopcontact is niet buiten werking door een afgeslagen stop.
- Andere elektrische apparatuur die wordt aangesloten op het stopcontact werkt.
- Wanneer het AL-MX200DWF model is aangesloten op een draadloos netwerk, dient de Ethernetkabel te zijn losgekoppeld van de printer.

Indien u al het bovenstaande heeft gecontroleerd en nog steeds een probleem heeft, zet de printer dan uit, wacht 10 seconden en zet de printer weer aan. Dit lost vaak het probleem op.

## Displayproblemen

Probleem	Actie
Nadat de printer is aangezet, is de display van het LCD-paneel leeg, blijft <code>Please Wait... (Even seduld...)</code> vertonen, of de achtergrondverlichting werkt niet.	Zet de printer uit, wacht 10 seconden en zet de printer weer aan. Zelftestbericht verschijnt op het LCD-paneel. Wanneer de test is voltooid, wordt <code>Select Function (Functie selecteren)</code> weergegeven.
Menu-instellingen die worden gewijzigd vanaf het bedieningspaneel hebben geen effect.	Instellingen in het softwareprogramma, de print driver of het hulpprogramma van de printer hebben voorrang op de instellingen die vanaf het bedieningspaneel zijn gemaakt.  Wijzig de menu-instellingen vanaf de print driver, het hulpprogramma van de printer, of het softwareprogramma in plaats van het bedieningspaneel.

## Afdrukproblemen

Probleem	Actie
U heeft niet afgedrukt of er zijn onjuiste tekens afgedrukt.	Zorg ervoor dat het <code>Select Function (Functie selecteren)</code> scherm verschijnt op het LCD-paneel voordat u een taak verstuurt om te laten afdrukken.
	Zorg ervoor dat de afdrukmedia in de printer is geladen.
	Controleer of u de juiste print driver gebruikt.
	Zorg ervoor dat u de juiste ethernet of USB-kabel gebruikt en dat deze goed is aangesloten op de printer.
	Controleer of het juiste formaat afdrukmedia is geselecteerd.
	Als u gebruikmaakt van een afdrukspooler dient u te controleren dat de spooler niet is vastgelopen.
	Controleer de interface van uw printer op <code>Admin Menu (Menu Beheer)</code> .  Bepaal de hostinterface die u gebruikt. Druk een <code>System Settings (Systeeminstellingen)</code> pagina af om te controleren dat de huidige interface-instellingen juist zijn. Raadpleeg "De System Settings (Systeeminstellingen) pagina afdrukken" op pagina 167 voor meer informatie over het afdrukken van een <code>System Settings (Systeeminstellingen)</code> pagina.

Probleem	Actie
Foutieve aanvoer of meervoudige aanvoer van afdrukmedia opgetreden.	<p>Zorg ervoor dat de afdrukmedia die u gebruikt, voldoet aan de specificaties van uw printer.</p> <p><b>Zie ook:</b> "Bruikbare afdrukmedia" op pagina 127</p>
	Waaier de afdrukmedia voordat u deze laadt.
	Zorg ervoor dat de afdrukmedia correct is geladen.
	Zorg ervoor dat de papierbreedtegeleiders en lengtegeleiders goed zijn afgesteld.
	Laad de bronnen voor afdrukmedia niet te vol.
	Forceer geen afdrukmedia in de Priority Sheet Inserter (PSI) of de papierlade wanneer u deze laadt. Anders kan het opbollen of scheef gaan.
	Zorg ervoor dat de afdrukmedia niet is gekruld.
	<p>Laad afdrukmedia met de aanbevolen afdrukkant naar de juiste richting gericht.</p> <p><b>Zie ook:</b> "Afdrukmedia laden" op pagina 130</p>
	Draai de afdrukmedia om of andersom en probeer opnieuw af te drukken om te zien of de aanvoer verbetert.
	Combineer niet verschillende afdrukmediatypes.
	Combineer niet verschillende afdrukmediaformaten.
	Verwijder de bovenste en onderste gekrulde vellen van een reeks voordat u de afdrukmedia laadt.
	Laad een afdrukmediabron alleen als deze leeg is.
De envelop is gekreukeld na het afdrucken.	Zorg dat de envelop goed is geladen in de papierlade zoals staat aangegeven in "Enveloppen laden in de papierlade" op pagina 136.
Pagina ontbreekt op onverwachte plaatsen.	<p>Verhoog de waarde voor <b>Job Time-Out (Time-out voor taak)</b> in het <b>System Settings (Systeeminstellingen)</b> menu, dat op het tabblad <b>Printer Maintenance (Printeronderhoud)</b> staat in de Printer Setting Utility (Hulpprogramma Printerinstellingen).</p>
	Verhoog de time-outwaarde in het <b>Protocol Settings (Protocolinstellingen)</b> menu op EpsonNet Config.
Afdrukmedia kan niet netjes worden gestapeld in de middelste uitvoerlade.	Draait de stapel met afdrukmedia in de Priority Sheet Inserter (PSI) en de papierlade.



Probleem	Actie
De Printer voert geen duplex-pagina's uit.	Selecteer <b>Flip on Short Edge (Omslaan via korte zijde)</b> of <b>Flip on Long Edge (Omslaan via lange zijde)</b> van het <b>Duplex (Dubbelzijdig afdrucken)</b> menu op het <b>Paper/Output (Papier/uitvoer)</b> tabblad van de print driver.

## Afdrukkwaliteitproblemen

### Opmerking:

*In dit hoofdstuk, maken sommige procedures gebruik van het Printer Setting Utility (Hulpprogramma Printerinstellingen) of Status Monitor. Sommige procedures die gebruikmaken van het Printer Setting Utility (Hulpprogramma Printerinstellingen) kunnen ook worden uitgevoerd via het bedieningspaneel.*

### Zie ook:

- “De bedieningspaneelmenu's begrijpen” op pagina 281
- “Printer Setting Utility (Hulpprogramma Printerinstellingen) (Uitsluitend Windows)” op pagina 34
- “Status Monitor (uitsluitend Windows)” op pagina 35

## De uitvoer is te licht

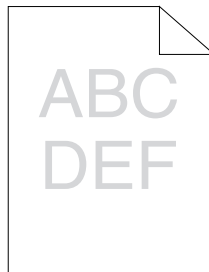

Probleem	Actie
De uitvoer is te licht.	<p>De tonercassette kan bijna op zijn of dient te worden vervangen. Controleer de hoeveelheid toner in de tonercassette.</p> <ol style="list-style-type: none"> <li>1. Controleer de hoeveelheid toner op het tabblad <b>Consumables (Verbruiksartikelen)</b> tab van het venster <b>Printer Status (Printerstatus)</b> van Status Monitor.</li> <li>2. Vervang indien nodig de tonercassette.</li> </ol>
	<p>Controleer of de afdrukmedia droog is en de juiste afdrukmedia wordt gebruikt. Als dat niet het geval is, gebruik dan de aanbevolen afdrukmedia voor de printer.</p> <p><b>Zie ook:</b> "Bruikbare afdrukmedia" op pagina 127</p>
	<p>Probeer de <b>Paper Type (Papiersoort)</b> instelling in de print driver te wijzigen.</p> <ol style="list-style-type: none"> <li>1. Op het tabblad <b>Paper/Output (Papier/uitvoer)</b> voor <b>Printing Preferences (Afdrukvoorkeuren)</b> van de print driver, wijzigt u de <b>Paper Type (Papiersoort)</b> instelling.</li> </ol>
	<p>Schakel <b>Toner Saving Mode (Modus Tonerbesparing)</b> uit op de print driver.</p> <ol style="list-style-type: none"> <li>1. Op het tabblad <b>Graphics (Afbeeldingen)</b> in <b>Printing Preferences (Voorkeursinstellingen voor afdrukken)</b> van de print driver, dient u te controleren of het keuzevakje <b>Toner Saving Mode (Modus Tonerbesparing)</b> niet is aangevinkt.</li> </ol>

**Opmerking:**

*Als het probleem aanhoudt zelfs als u de voorgestelde hierboven beschreven acties heeft ondernomen, dient u contact op te nemen met de plaatselijke vertegenwoordiger of een bevoegd verkooppunt.*

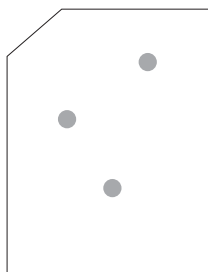
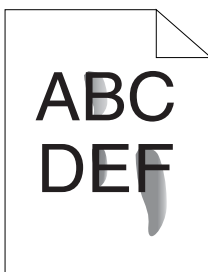
**Toner vlekt of de afdruk geeft af/Vlekken op de achterkant**

Probleem	Actie
<p>Toner vlekt of de afdruk geeft af.</p> <p>De uitvoer heeft vlekken op de achterkant.</p>	<p>Het oppervlak van de afdrukmedia kan ongelijkmatig zijn. Probeer de <b>Paper Type (Papiersoort)</b> instelling in de print driver te wijzigen. Verander bijvoorbeeld <b>Plain (Normaal)</b> in <b>Lightweight Cardstock (Licht karton)</b>.</p> <p>1. Op het tabblad <b>Paper/Output (Papier/uitvoer)</b> voor <b>Printing Preferences (Afdrukvoorkeuren)</b> van de print driver, wijzigt u de <b>Paper Type (Papiersoort)</b> instelling.</p>
	<p>Controleer of de juiste afdrukmedia wordt gebruikt.</p> <p>Als dat niet het geval is, gebruik dan de aanbevolen afdrukmedia voor de printer.</p> <p><b>Zie ook:</b> "Bruikbare afdrukmedia" op pagina 127</p>
	<p>Stel de temperatuur af van de fixeereenheid.</p> <p>1. Lanceer de Printer Setting Utility (Hulpprogramma Printerinstellingen), en klik op <b>Adjust Fusing Unit (Fuseereenheid aanpassen)</b> op het tabblad <b>Printer Maintenance (Printeronderhoud)</b>.</p> <p>2. Stel de fixeertemperatuur af door de waarde voor de afdrukmedia te verhogen.</p> <p>3. Klik op de toets <b>Apply New Settings (Nieuwe instellingen toepassen)</b>.</p>

**Opmerking:**

*Als het probleem aanhoudt zelfs als u de voorgestelde hierboven beschreven acties heeft ondernomen, dient u contact op te nemen met de plaatselijke vertegenwoordiger of een bevoegd verkooppunt.*

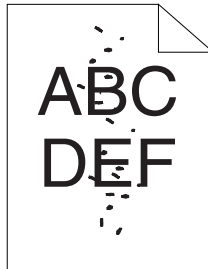
**Willekeurige vlekken/Wazige afbeeldingen**

Probleem	Actie
Het afdrukresultaat heeft willekeurige vlekken of is wazig.	Zorg ervoor dat de tonercassette correct is geïnstalleerd. <b>Zie ook:</b> "Tonercassette installeren" op pagina 408
	Indien u een niet-originele tonercassette gebruikt, installeer dan een tonercassette van het originele merk.
	Reinig de fixeereenheid.  1. Laad een vel papier in de MPF, en druk dan een vaste afbeelding over het gehele papier af.  2. Laad het afgedrukt vel met de af te drukken kant omlaag en druk dan een leeg vel papier af.

**Opmerking:**

*Als het probleem aanhoudt zelfs als u de voorgestelde hierboven beschreven acties heeft ondernomen, dient u contact op te nemen met de plaatselijke vertegenwoordiger of een bevoegd verkooppunt.*

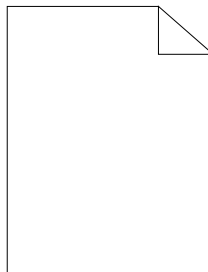
**De gehele uitvoer is leeg**

Indien dit probleem optreedt, neemt u contact op met de vertegenwoordiger van uw plaatselijke kantoor of een bevoegd verkooppunt.

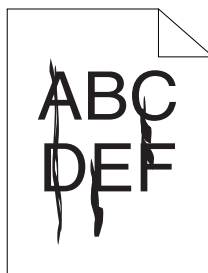
**Er verschijnen strepen op de uitvoer**

Indien dit probleem optreedt, neemt u contact op met de vertegenwoordiger van uw plaatselijke kantoor of een bevoegd verkooppunt.

## Gemarmerd

Probleem	Actie
Het afdrukresultaat heeft een gemarmerd uiterlijk.	<p>Pas de overdrachtafwijking aan.</p> <ol style="list-style-type: none"> <li>1. Lanceer de Printer Setting Utility (Hulpprogramma Printerinstellingen), en klik op <b>Adjust BTR (Transferrol aanpassen)</b> op het tabblad <b>Printer Maintenance (Printeronderhoud)</b>.</li> <li>2. Stel de afstelling af voor het type afdrukmedia dat wordt gebruikt.</li> <li>3. Klik op de toets <b>Apply New Settings (Nieuwe instellingen toepassen)</b>.</li> </ol>
	Indien u niet aanbevolen afdrukmedia gebruikt, gebruik dan de aanbevolen afdrukmedia voor de printer.

### Opmerking:

*Als het probleem aanhoudt zelfs als u de voorgestelde hierboven beschreven acties heeft ondernomen, dient u contact op te nemen met de plaatselijke vertegenwoordiger of een bevoegd verkooppunt.*

## Spookbeeld

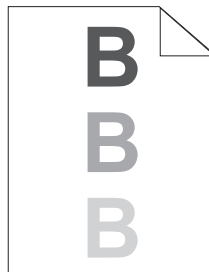

Probleem	Actie
Het afdrukresultaat heeft spookbeeld.	<p>Het oppervlak van de afdrukmedia kan ongelijkmatig zijn. Probeer de <b>Paper Type (Papiersoort)</b> instelling in de print driver te wijzigen. Verander bijvoorbeeld <b>Plain (Normaal)</b> in <b>Lightweight Cardstock (Licht karton)</b>.</p> <p>1. Op het tabblad <b>Paper/Output (Papier/uitvoer)</b> voor <b>Printing Preferences (Afdrukvoorkeuren)</b> van de print driver, wijzigt u de <b>Paper Type (Papiersoort)</b> instelling.</p>
	<p>Pas de overdrachtafwijking aan.</p> <p>1. Lanceer de Printer Setting Utility (Hulpprogramma Printerinstellingen), en klik op <b>Adjust BTR (Transferrol aanpassen)</b> op het tabblad <b>Printer Maintenance (Printeronderhoud)</b>.</p> <p>2. Stel de afstelling af voor het type afdrukmedia dat wordt gebruikt.</p> <p>3. Klik op de toets <b>Apply New Settings (Nieuwe instellingen toepassen)</b>.</p>
	<p>Stel de temperatuur af van de fixeereenheid.</p> <p>1. Lanceer het hulpprogramma printerinstellingen, en klik op <b>Adjust Fusing Unit (Fuseereenheid aanpassen)</b> op het tabblad <b>Printer Maintenance (Printeronderhoud)</b>.</p> <p>2. Stel de fixeertemperatuur af door de waarde voor de afdrukmedia te verhogen.</p> <p>3. Klik op de toets <b>Apply New Settings (Nieuwe instellingen toepassen)</b>.</p>
	<p>Indien u niet aanbevolen afdrukmedia gebruikt, gebruik dan de aanbevolen afdrukmedia voor de printer.</p>

**Opmerking:**

*Als het probleem aanhoudt zelfs als u de voorgestelde hierboven beschreven acties heeft ondernomen, dient u contact op te nemen met de plaatselijke vertegenwoordiger of een bevoegd verkooppunt.*

**Wazig**

Probleem	Actie
Het afdrukresultaat is wazig.	Indien het geheel heel licht is afgedrukt, dient u contact op te nemen met een vertegenwoordiger van het plaatselijke kantoor of een bevoegd verkooppunt.
	<p>Wanneer de afgedrukt pagina gedeeltelijk licht is, start u <b>Clean Developer (Ontwikkelaar reinigen)</b>.</p> <ol style="list-style-type: none"> <li>1. Lanceer de Printer Setting Utility (Hulpprogramma Printerinstellingen), en klik op <b>Clean Developer (Ontwikkelaar reinigen)</b> op het tabblad <b>Diagnosis (Diagnose)</b>.</li> <li>2. Klik op de toets <b>Start</b>.</li> </ol>

**Opmerking:**

*Als het probleem aanhoudt zelfs als u de voorgestelde hierboven beschreven acties heeft ondernomen, dient u contact op te nemen met de plaatselijke vertegenwoordiger of een bevoegd verkooppunt.*

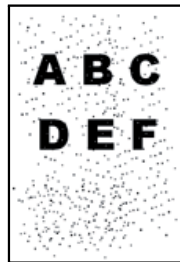
**Bead-Carry-Out (BCO)**

Probleem	Actie
Bead-Carry-Out (BCO) vindt plaats.	<p>Indien de printer is geïnstalleerd op een hoger gelegen gebied, dient u de hoogte van de locatie in te stellen.</p> <ol style="list-style-type: none"> <li>1. Lanceer de Printer Setting Utility (Hulpprogramma Printerinstellingen), en klik op <b>Adjust Altitude (Hoogte regelen)</b> op het tabblad <b>Printer Maintenance (Printeronderhoud)</b>.</li> <li>2. Selecteer de waarde die het dichtst ligt bij de hoogte van de locatie waar de printer wordt geïnstalleerd.</li> <li>3. Klik op de toets <b>Apply New Settings (Nieuwe instellingen toepassen)</b>.</li> </ol>

**Opmerking:**

*Als het probleem aanhoudt zelfs als u de voorgestelde hierboven beschreven acties heeft ondernomen, dient u contact op te nemen met de plaatselijke vertegenwoordiger of een bevoegd verkooppunt.*

## Auger-teken

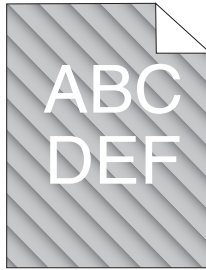

Probleem	Actie
<p>Het afdrukresultaat heeft een auger-teken.</p>	<p>De tonercassette kan bijna op zijn of dient te worden vervangen. Controleer de hoeveelheid toner in de tonercassette.</p> <ol style="list-style-type: none"> <li>1. Controleer de hoeveelheid toner op het tabblad <b>Consumables (Verbruiksartikelen)</b> tab van het venster <b>Printer Status (Printerstatus)</b> van Status Monitor.</li> <li>2. Vervang indien nodig de tonercassette.</li> </ol>
	<p>Start <b>Clean Developer (Ontwikkelaar reinigen)</b>.</p> <ol style="list-style-type: none"> <li>1. Lanceer de Printer Setting Utility (Hulpprogramma Printerinstellingen), en klik op <b>Clean Developer (Ontwikkelaar reinigen)</b> op het tabblad <b>Diagnosis (Diagnose)</b>.</li> <li>2. Klik op de toets <b>Start</b>.</li> </ol>

### Opmerking:

Als het probleem aanhoudt zelfs als u de voorgestelde hierboven beschreven acties heeft ondernomen, dient u contact op te nemen met de plaatselijke vertegenwoordiger of een bevoegd verkooppunt.

## Gekreukeld/gevlekt papier

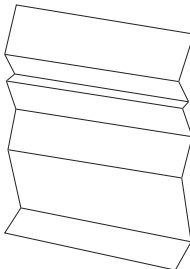



Probleem	Actie
De uitvoer is gekreukeld. De uitvoer is gevlekt.	<p>Controleer of de juiste afdrukmedia wordt gebruikt.</p> <p>Als dat niet het geval is, gebruik dan de aanbevolen afdrukmedia voor de printer.</p> <p>Indien er overmatige vouwen of kreukels optreden, laad dan afdrukmedia uit een nieuw pak en gebruik de papierladeklep.</p> <p><b>Zie ook:</b></p> <ul style="list-style-type: none"> <li><input type="checkbox"/> "Bruikbare afdrukmedia" op pagina 127</li> <li><input type="checkbox"/> "Over afdrukmedia" op pagina 123</li> </ul>
	<p>Indien u de envelop gebruikt, dient u te controleren of de vouw zich binnen 30 mm van de vier randen van de envelop bevindt.</p> <p>Indien de vouw zich binnen 30 mm van de vier randen van de envelop bevindt, wordt dit als normaal beschouwd. Uw printer is niet defect.</p> <p>Indien dit niet het geval is, controleer dan of uw printer uw enveloptype ondersteunt en controleer of de envelop in de juiste richting is geladen. Zie "Afdrukmedia laden in de papierlade" op pagina 131 of "Afdrukmedia laden in de Priority Sheet Inserter (PSI)" op pagina 140 voor meer informatie.</p>

**Opmerking:**

*Als het probleem aanhoudt zelfs als u de voorgestelde hierboven beschreven acties heeft ondernomen, dient u contact op te nemen met de plaatselijke vertegenwoordiger of een bevoegd verkooppunt.*

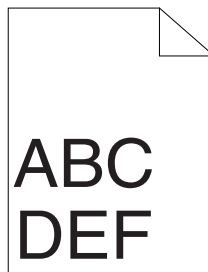
**De bovenste marge is onjuist**

Probleem	Actie
De bovenste marge is onjuist.	Zorg ervoor dat de marges goed zijn ingesteld op de toepassing die wordt gebruikt.

**Opmerking:**

*Als het probleem aanhoudt zelfs als u de voorgestelde hierboven beschreven acties heeft ondernomen, dient u contact op te nemen met de plaatselijke vertegenwoordiger of een bevoegd verkooppunt.*

## ***Uitstekend/hobbelig papier***



<b>Probleem</b>	<b>Actie</b>
De afdrukkoppervlakte steekt uit/is hobbelig.	Reinig de fixeereenheid. 1. Laad een vel papier in de MPF, en durk dan een vaste afbeelding over het gehele papier af. 2. Laad het afgedrukt vel met de af te drukken kant omlaag en druk dan een leeg vel papier af.

***Opmerking:***

*Als het probleem aanhoudt zelfs als u de voorgestelde hierboven beschreven acties heeft ondernomen, dient u contact op te nemen met de plaatselijke vertegenwoordiger of een bevoegd verkooppunt.*

## ***Kopieerprobleem***

<b>Probleem</b>	<b>Actie</b>
Een document dat is geladen in de ADF kan niet worden gekopieerd.	Zorg ervoor dat het ADF-deksel stevig gesloten is.

## Kopieerkwaliteitsproblemen

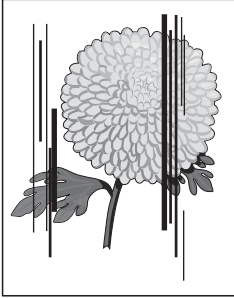
Probleem	Actie
<p>Er zijn lijnen of vouwen in kopieën gemaakt vanaf de ADF.</p> 	<p>Er is vuil op het ADF-glas. Bij het scannen passeert het papier van de ADF het vuil dat lijnen of vouwen veroorzaakt.</p> <p>Reinig het ADF-glas met een stofvrije doek.</p> <p><b>Zie ook:</b> "De scanner reinigen" op pagina 401</p>
<p>Er zijn vlekken op de kopieën die zijn gemaakt vanaf het documentglas.</p>	<p>Er is vuil op het documentglas. Het vuil vormt tijdens het scannen een plek op de afbeelding.</p> <p>Reinig het documentglas met een stofvrije doek.</p> <p><b>Zie ook:</b> "De scanner reinigen" op pagina 401</p>
<p>De achterkant van het origineel is op de kopie te zien.</p>	<p>Schakel op het Copy (Kopie) menu, Auto Exposure (Autom. belichting) in.</p> <p>Voor meer informatie over het aan- en uitzetten van Auto Exposure (Autom. belichting), zie "Auto Exposure (Autom. belichting)" op pagina 187.</p>
<p>Lichte kleuren worden vervaagd of wit op de kopie.</p>	<p>Schakel op het Copy (Kopie) menu, Auto Exposure (Autom. belichting) uit.</p> <p>Voor meer informatie over het aan- en uitzetten van Auto Exposure (Autom. belichting), zie "Auto Exposure (Autom. belichting)" op pagina 187.</p>
<p>Afbeelding is te licht of te donker.</p>	<p>Gebruik de Lichten/Darken (Lichter/donkerder) optie op het Copy (Kopie) menu.</p> <p>Voor meer informatie over het lichter of donkerder maken van de afbeelding, zie "Lichten/Darken (Lichter/donkerder)" op pagina 186.</p>

### Opmerking:

*Als het probleem aanhoudt zelfs als u de voorgestelde hierboven beschreven acties heeft ondernomen, dient u contact op te nemen met de plaatselijke vertegenwoordiger of een bevoegd verkooppunt.*

## Faxproblemen

Probleem	Actie
De printer werkt niet, er is geen weergave en de toetsen werken niet.	Ontkoppel het stroomsnoer en steek het weer in.
	Zorg dat er stroom is op het elektrische stopcontact.
Er klinkt geen beltoon.	Controleer of de telefoonlijn goed is aangesloten. <b>Zie ook:</b> "De telefoonlijn aansluiten" op pagina 235
	Controleer of het telefonische stopcontact goed werkt door er een andere telefoon op aan te sluiten.
De nummers die zijn opgeslagen in het geheugen bellen niet goed.	Zorg ervoor dat de nummers goed in het geheugen zijn opgeslagen. Druk de Address Book List (Adresboeklijst) af.
Het document wordt niet in de printer aangevoerd.	Zorg dat het document niet gekreukeld is en dat u het op de juiste wijze invoert. Controleer of het document het juiste formaat heeft en niet te dik of te dun is.
	Zorg ervoor dat het ADF-deksel stevig gesloten is.
Faxen worden niet automatisch ontvangen.	Selecteer FAX Mode (Faxmodus) voor Ans Select (Antw selecteren).
	Zorg dat er papier is in de Priority Sheet Inserter (PSI) of de papierlade.
	Controleer of het LCD-paneel Memory Full (Geheugen vol) vertoont.
	Controleer de Junk Fax Filter (Junkfaxfilter) instelling. Wanneer de Junk Fax Filter (Junkfaxfilter) is ingesteld op On (Aan), dan kunt u faxen ontvangen van de faxnummers die staan geregistreerd in het Address Book (Adresboek) van de printer. Faxen die worden verstuurd vanaf andere nummers worden geweigerd.
De printer verzendt geen faxen.	Controleer de andere faxmachine waar u naartoe verzendt om te zien of deze uw fax kan ontvangen.
De inkomende fax heeft lege ruimtes of wordt ontvangen met een slechte kwaliteit.	De faxmachine die u de fax verstuurd kan defect zijn. Vraag de afzender om het probleem op te lossen en de fax opnieuw te versturen.
	Een luidruchtige telefoonlijn kan zorgen voor lijnfouten. Vraag de afzender om de fax opnieuw te versturen.
	Controleer uw printer door het maken van een kopie.
	De tonercassette kan leeg zijn. Vervang de tonercassette. <b>Zie ook:</b> "De tonercassette vervangen" op pagina 404

Probleem	Actie
Sommige woorden van een inkomende fax zijn uitgerekt.	De faxmachine die u de fax verstuurd had een tijdelijke documentstoring. Vraag de afzender om de documentstoring op te lossen en de fax opnieuw te versturen.
Er zijn lijnen op de documenten die u heeft verstuurd.	Controleer uw ADF-glas op beschadigingen en reinig deze. <b>Zie ook:</b> "De scanner reinigen" op pagina 401
De printer belt een nummer, maar de verbinding met een andere faxmachine komt niet tot stand.	De andere faxmachine kan uit staan, geen papier hebben of geen inkomende oproepen beantwoorden. Vraag de afzender om het probleem op te lossen en het opnieuw te proberen.
Documents worden niet in het geheugen opgeslagen.	Er kan niet genoeg ruimte zijn in het geheugen om het document op te slaan. Indien het LCD-paneel Memory Full (Geheugen vol) toont, dient u documenten die u niet langer hoeft op te slaan, te verwijderen en dan het document te herstellen, of u dient te wachten tot de taak in behandeling (bijvoorbeeld een faxtransmissie of een ontvangst) voltooid is.
Er verschijnen lege gebieden aan de onderkant van elke pagina of op andere pagina's met een kleine streep tekst aan de bovenkant.	U heeft mogelijk de verkeerde papierinstellingen in de gebruikersoptie-instellingen gekozen. Corrigeer de papierinstellingen. <b>Zie ook:</b> "Tray Settings (Lade-instellingen)" op pagina 338
De printer verzendt of ontvangt geen faxen.	<p>Zorg ervoor dat de regio goed is ingesteld.</p> <ol style="list-style-type: none"> <li>1. Druk op de <b>System</b> toets.</li> <li>2. Selecteer Admin Menu (Menu Beheer), en druk vervolgens op de <b>OK</b> toets.</li> <li>3. Selecteer Fax Settings (Faxinstellingen), en druk vervolgens op de <b>OK</b> toets.</li> <li>4. Selecteer Region (Land), en druk vervolgens op de <b>OK</b> toets.</li> <li>5. Als de instelling juist is, drukt u op de <b>Back</b> toets om terug te keren naar het vorige scherm.</li> </ol> <p>Om de instelling te wijzigen, selecteert u de juiste regio en drukt u op de <b>OK</b> toets. Selecteer Yes (Ja) om de printer opnieuw op te starten.</p>
	<p>Controleer of de telefoonlijn goed is aangesloten.</p> <p><b>Zie ook:</b> "De telefoonlijn aansluiten" op pagina 235</p>

Probleem	Actie
Er treedt vaak ene fout op tijdens een faxtransmissie of ontvangst.	<p>Verlaag de modemsnelheid.</p> <ol style="list-style-type: none"> <li>1. Druk op de <b>System</b> toets.</li> <li>2. Selecteer <b>Admin Menu</b> (Menu Beheer), en druk vervolgens op de <b>OK</b> toets.</li> <li>3. Selecteer <b>Fax Settings</b> (Faxinstellingen), en druk vervolgens op de <b>OK</b> toets.</li> <li>4. Selecteer <b>Modem Speed</b> (Modemsnelheid), en druk vervolgens op de <b>OK</b> toets.</li> <li>5. Selecteer het gewenste menu-item en druk dan op de <b>OK</b> toets.</li> </ol>

## Scanningsproblemen

Probleem	Actie
De scanner werkt niet.	Zorg ervoor dat u het document dat u wilt scannen met de afdrukkzijde omlaag op de glasplaat of met de afdrukkzijde omhoog in de Automatische Documenttoevoer (ADF) plaatst.
	Er kan niet genoeg ruimte zijn in het beschikbare geheugen om het document op te slaan dat u wilt scannen. Probeer de functie Preview (Voorvertoning) om te zien of het werkt. Probeer de scanresolutiesnelheid te verlagen.
	Controleer of de USB-kabel goed is aangesloten.
	Zorg ervoor dat de USB-kabel niet defect is. Vervang de kabel voor een bekende kabel. Vervang indien nodig de kabel.
	Controleer of de scanner goed is geconfigureerd. Controleer de toepassing die u wilt gebruiken om er zeker van te zijn dat de scannertaak naar de juiste poort wordt gestuurd.
De printer scan erg langzaam.	Afbeeldingen worden langzamer gescand dan tekst bij gebruik van de Scan to E-Mail (Scan naar e-mail) of Scan to Network (Scan naar netwerk) functie.
	Communicatiesnelheid wordt erg traag in scanmodus omdat er een grote hoeveelheid geheugen nodig is voor het analyseren en reproduceren van de gescande afbeelding.
	Het scannen van afbeeldingen op een hoge resolutie neemt meer tijd in beslag dan het scannen op lage resolutie.

Probleem	Actie
Verkeerde aanvoer of meervoudig verkeerde aanvoer opgetreden in de ADF.	<p>Zorg ervoor dat het papier type van het document voldoet aan de specificaties voor de printer.</p> <p><b>Zie ook:</b></p> <ul style="list-style-type: none"> <li><input type="checkbox"/> "Een document voorbereiden" op pagina 174</li> <li><input type="checkbox"/> "Kopieën maken vanaf de automatische documenttoevoer (ADF)" op pagina 177</li> </ul> <p>Controleer of het document goed is geladen in de ADF.</p> <p>Zorg ervoor dat de documentgeleiders goed zijn afgesteld.</p> <p>Zorg ervoor dat het aantal documentvellen niet de maximale capaciteit van de ADF overschrijden.</p> <p>Zorg ervoor dat het document niet is gekruld.</p> <p>Waaier het document voordat u deze laadt in de ADF.</p>
Er verschijnen verticale strepen op de uitvoer als deze is gescand via de ADF.	<p>Reinig het ADF-glas.</p> <p><b>Zie ook:</b> "De scanner reinigen" op pagina 401</p>
ER verschijnt een veeg op dezelfde locatie op de uitvoer als deze is gescand via het documentglas.	<p>Reinig het documentglas.</p> <p><b>Zie ook:</b> "De scanner reinigen" op pagina 401</p>
De afbeeldingen zijn scheef.	<p>Zorg dat het document recht is geladen in de ADF, of op het documentglas.</p>
Er verschijnen diagonale strepen bij het scannen via de ADF.	<p>Als het document dikke media gebruikt, probeer dan te scannen vanaf het documentglas.</p>

Probleem	Actie
<p>De printer stuurt de scangegevens niet op de juiste wijze naar een opgegeven bestemming via de Scan to E-Mail (Scan naar e-mail) of Scan to Network (Scan naar netwerk) functie.</p>	<p>Controleer of de volgende instellingen goed zijn ingesteld op de EpsonNet Config.</p> <p><b>Scan to E-Mail (Scan naar e-mail)</b></p> <p>Controleer de volgende instelling onder <b>Address Book (Adressebog)</b> — <b>Personal Address (Persoonlijk adres)</b>:</p> <p><input type="checkbox"/> <b>Address (Adresse)</b></p> <p><b>Scan to Network (Scan naar netwerk)</b></p> <p>Controleer de volgende instellingen onder <b>Address Book (Adressebog)</b> — <b>Computer/Server Address Book (Computer/serveradr.bog)</b>:</p> <p><input type="checkbox"/> <b>Name (Displayed on Printer) (Navn (vist på printer))</b></p> <p><input type="checkbox"/> <b>Network Type (Netwerktype)</b></p> <p><input type="checkbox"/> <b>Host Address (IP Address or DNS Name) (Hostadresse (IP-adresse eller DNS-navn))</b></p> <p><input type="checkbox"/> <b>Port Number (Poortnummer)</b></p> <p><input type="checkbox"/> <b>Login Name (if required by host) (Loginnavn (hvis krævet af host))</b></p> <p><input type="checkbox"/> <b>Login Password (Loginadgangskode)</b></p> <p><input type="checkbox"/> <b>Name of Shared Directory (Navn på delt bibliotek)</b></p> <p><input type="checkbox"/> <b>Subdirectory Path (optional) (Sti til underbibliotek (valgfrit))</b></p>
<p>Kan niet scannen met WIA op een Windows Server® 2003 computer.</p>	<p>Schakel WIA op de computer in.</p> <p>WIA inschakelen:</p> <ol style="list-style-type: none"> <li>1. Klik op <b>Start</b> — <b>Administrative Tools (Systeembeheer)</b> — <b>Services</b>.</li> <li>2. Rechtsklik op <b>Windows Image Acquisition (WIA)</b>, en klik dan op <b>Properties (Eigenschappen)</b> om ervoor te zorgen dat <b>Startup type (Opstarttype)</b> is ingesteld op <b>Manual (Handmatig)</b> of <b>Automatic (Automatisch)</b>.</li> <li>3. Klik op <b>OK</b>.</li> <li>4. Klik met de rechtermuisknop op <b>Windows Image Acquisition (WIA)</b>, en klik dan op <b>Start</b>.</li> </ol>



Probleem	Actie
Kan niet scannen met TWAIN of WIA op een Windows Server 2008 of Windows Server 2008 R2 computer.	<p>Installeer de functie Desktop Experience (Desktopcomputerbelevens) op de computer.</p> <p>Desktop Experience (Desktopcomputerbelevens) installeren:</p> <ol style="list-style-type: none"> <li>1. Klik op <b>Start — Administrative Tools (Systeembeheer) — Server Manager (Serverbeheer)</b>.</li> <li>2. Klik onder <b>Features Summary (Onderdelenoverzicht)</b>, op <b>Add Features (Onderdelen toevoegen)</b>.</li> <li>3. Selecteer het <b>Desktop Experience (Desktopcomputerbelevens)</b> keuzevakje.</li> <li>4. Volg de instructies op het scherm als een venster verschijnt.</li> <li>5. Klik op <b>Next (Volgende)</b>, en klik dan op <b>Install (Installeren)</b>.</li> <li>6. Start uw computer opnieuw op.</li> </ol>

## ***Problemen met het hulpprogramma van de Scan Driver/Printer***

Probleem	Actie
Kan geen Address Book (Adresboek) gegevens ophalen van de printer op de Address Book Editor (Adresboek-editor).	Zorg dat uw computer en de printer goed zijn aangesloten via de USB-kabel of ethernetkabel.
	Zorg dat de printer aan staat.
	Zorg dat de print driver op uw computer is geïnstalleerd. (De Address Book Editor (Adresboek-editor) haalt Address Book (Adresboek) gegevens op via de print driver.)
De TWAIN driver kan geen verbinding maken met de printer.	Zorg dat uw computer en de printer goed zijn aangesloten via de USB-kabel.
	Controleer of de printer aan staat. Start de printer opnieuw op door de aan/uit-schakelaar uit en weer aan te zetten als de printer aan staat.
	Als een scanbewerking bezig is, sluit de toepassing dan, herstart de toepassing en probeer opnieuw te scannen.
De scan driver is niet op uw computer geregistreerd en is niet toegankelijk vanaf de Express Scan Manager.	Installeer de scan driver. Als de driver al is geïnstalleerd, deïnstalleer deze dan en installeer daarna opnieuw.

Probleem	Actie
Scannen van uw document op de printer via Express Scan Manager mislukt.	Zorg dat uw computer en de printer goed zijn aangesloten via de USB-kabel.
	Controleer of de printer aan staat. Start de printer opnieuw op door de aan/uit-schakelaar uit en weer aan te zetten als de printer aan staat.
	Als een scanbewerking bezig is, sluit de toepassing dan, herstart de toepassing en probeer opnieuw te scannen.
Een beeldbestand creëren via de Express Scan Manager mislukt.	Zorg dat er voldoende ruimte is op uw harde schijf.
	Deinstalleer de Express Scan Manager op uw computer en installeer het opnieuw.
Initialiseren van de Express Scan Manager mislukt.	Deinstalleer de Express Scan Manager op uw computer en installeer het opnieuw.
Uitvoeren van de Express Scan Manager mislukt.	Deinstalleer de Express Scan Manager op uw computer en installeer het opnieuw.
Onverwachte fout opgetreden op de Express Scan Manager.	Deinstalleer de Express Scan Manager op uw computer en installeer het opnieuw.

## Andere problemen







Probleem	Actie
Er is condensatie opgetreden in de printer.	Dit gebeurt gewoonlijk binnen enkele uren nadat u de kamer verwarmt in de winter. Dit gebeurt ook als de printer werkt op een locatie maar de relatieve vochtigheid 85% of meer bereikt. Pas de vochtigheid aan of verplaats de printer naar een geschikte omgeving.













## Printerberichten begrijpen

Het LCD-paneel van de printer geeft een bericht weer dat de huidige status van de printer beschrijft en mogelijke printerproblemen aangeeft die u dient op te lossen. Deze paragraaf beschrijft foutcodes die zijn opgenomen in de berichten, hun betekenissen en hoe u de berichten kunt wissen.

### **Belangrijk:**













*Als een foutbericht wordt weergegeven, zijn de afdrukgegevens in de printer en de verzamelde informatie in het geheugen van de printer niet beveiligd.*

Foutcode	Wat u kunt doen
005-121	Open de ADF-klep. Verwijder het vastgelopen papier en sluit dan de ADF-klep. <b>Zie ook:</b> "Papierstoringen verwijderen uit de Automatische Documenttoevoer (ADF)" op pagina 351
005-301	Sluit de ADF-klep.
010-397	Zet de printer uit en weer aan. Indien dit het probleem niet oplost, neemt u contact op met de vertegenwoordiger van uw plaatselijke kantoor of een bevoegd verkooppunt. <b>Zie ook:</b> "Contact opnemen met ondersteuning van Epson" op pagina 419
016-315	
016-317	
016-372	
016-501	
016-502	
016-503	
016-504	Druk op de  toets om het bericht te wissen. Controleer of de gebruikersnaam en het wachtwoord voor de POP3 server juist zijn ingesteld door contact op te nemen met de serverbeheerder.
016-506	Druk op de  toets om het bericht te wissen. Controleer of het SMTP-serveradres en de e-mailbestemming juist zijn ingesteld.
016-507	Druk op de  toets om het bericht te wissen. Controleer of de gebruikersnaam en het wachtwoord die worden gebruikt voor de SMTP-server juist zijn ingesteld door contact op te nemen met de serverbeheerder.
016-718	Druk op de  toets om het bericht te wissen. Probeer opnieuw als de printer geen taken verwerkt.
016-719	Druk op de  toets om de huidige taak te annuleren. Probeer opnieuw als de printer geen taken verwerkt.
016-720	
016-744	Druk op de  toets om het bericht te wissen. Indien dit het probleem niet oplost, neemt u contact op met de vertegenwoordiger van uw plaatselijke kantoor of een bevoegd verkooppunt. <b>Zie ook:</b> "Contact opnemen met ondersteuning van Epson" op pagina 419
016-745	
016-749	Druk op de  toets om de huidige taak te annuleren. Probeer opnieuw als de printer geen taken verwerkt.
016-753	Druk op de  toets om de huidige taak te annuleren. Probeer opnieuw als de printer geen taken verwerkt.
016-755	

Foutcode	Wat u kunt doen
016-764	Druk op de  toets om het bericht te wissen. Controleer of de ethernetkabel goed is aangesloten. Als dit het probleem niet oplost, neemt u contact op met de SMTP-serverbeheerder.
016-766	Druk op de  toets om het bericht te wissen. Controleer of de server of de computer beschikbaar is via pingen naar het IP-adres. Als dit het probleem niet oplost, neemt u contact op met de serverbeheerder.
016-767	Druk op de  toets om het bericht te wissen. Controleer of het adres van de ontvanger correct is en probeer opnieuw te scannen.
016-791	Steek het USB-geheugenapparaat erin en druk op de  toets om het bericht te wissen.
016-795	Druk op de  toets om het bericht te wissen. Controleer of het formaat van een bestand dat is opgeslagen op een USB-geheugenapparaat wordt ondersteund en dat het bestand niet beschadigd is.
016-797	
016-920	Druk op de  toets om het bericht te wissen. Controleer de draadloze instellingen voor het toegangspunt en de printer.
016-930	Verwijder het apparaat uit de voorkant van de USB-poort en druk op de  toets om het bericht te wissen.
016-931	
016-981	Druk op de  toets om de huidige taak te annuleren. Probeer minder documenten te kopiëren.
016-985	Het bevestigde bestandsformaat is groter dan u heeft gedefinieerd. Druk op de  toets om het bericht te wissen. Probeer het volgende: <ul style="list-style-type: none"> <li><input type="checkbox"/> Max E-Mail Size (Max. emailrootte) vergroten.</li> <li><input type="checkbox"/> Verlaag de resolutie-instelling.</li> <li><input type="checkbox"/> Wijzig het bestandsformaat van de gescande afbeelding.</li> </ul>
017-970	Geheugen is hoogstwaarschijnlijk vol. Druk op de  toets om het bericht te wissen. Probeer het volgende: <ul style="list-style-type: none"> <li><input type="checkbox"/> Wis de gegevens die in het geheugen zijn opgeslagen.</li> <li><input type="checkbox"/> Verlaag de resolutie-instelling.</li> <li><input type="checkbox"/> Verlaag het aantal pagina's.</li> </ul>
017-980	Druk op de  toets om het bericht te wissen. Probeer opnieuw als de printer geen taken verwerkt.
017-981	
017-988	Druk op de  toets om het bericht te wissen. Controleer of de interfacekabel stevig is aangesloten of dat uw computer geen problemen heeft.

Foutcode	Wat u kunt doen
018-338	<p>Zet de printer uit en weer aan. Indien dit het probleem niet oplost, neemt u contact op met de vertegenwoordiger van uw plaatselijke kantoor of een bevoegd verkooppunt.</p> <p><b>Zie ook:</b>            "Contact opnemen met ondersteuning van Epson" op pagina 419</p>
024-340	
024-360	
024-371	
024-958	<p>Laad het gespecificeerde papier erin en druk op de  toets om het bericht te wissen. Volg de instructies op het scherm als deze verschijnen.</p> <p><b>Zie ook:</b></p> <ul style="list-style-type: none"> <li><input type="checkbox"/> "Afdrukmedia laden in de papierlade" op pagina 131</li> <li><input type="checkbox"/> "Afdrukmedia laden in de Priority Sheet Inserter (PSI)" op pagina 140</li> </ul>
024-963	
024-969	<p>Laad het gespecificeerde papier erin en druk op de  toets om het bericht te wissen.</p> <p><b>Zie ook:</b></p> <ul style="list-style-type: none"> <li><input type="checkbox"/> "Afdrukmedia laden in de papierlade" op pagina 131</li> <li><input type="checkbox"/> "Afdrukmedia laden in de Priority Sheet Inserter (PSI)" op pagina 140</li> </ul>
026-720	Druk op de  toets om het bericht te wissen. Controleer of het USB-geheugenapparaat voldoende geheugen heeft.
026-721	Druk op de  toets om het bericht te wissen. Controleer of het USB-geheugenapparaat schrijfbeveiligd is of een diskprobleem heeft.
026-722	
026-723	Druk op de  toets om het bericht te wissen. Controleer of het pad en de bestandsnaam om de gegevens op te slaan, te lang is.
026-750	Druk op de  toets om het bericht te wissen. Controleer of de interfacekabel stevig is aangesloten of herstart de toepassing die u gebruikt.
026-751	Druk op de  toets om het bericht te wissen. Controleer of de interfacekabel goed is aangesloten.
026-752	
027-446	IPv6-adres duplicaat. Wijzig de IP-adres-instelling.
027-452	IPv4-adres duplicaat. Wijzig de IP-adres-instelling.
031-521	Druk op de  toets om het bericht te wissen. Controleer of de toeganginstelling tot de SMB-server juist is door contact op te nemen met uw serverbeheerder.
031-526	Druk op de  toets om het bericht te wissen. Controleer of de domeinnaam van de SMB-server juist is. Controleer de DNS-verbinding, of controleer of de naam van de doorschakeldoelserver is geregistreerd bij DNS.
031-529	Druk op de  toets om het bericht te wissen. Controleer of het netwerk goed is aangesloten en of het wachtwoord voor de SMB-server juist is.

Foutcode	Wat u kunt doen
031-530	Druk op de <b>OK</b> toets om het bericht te wissen. Controleer of de werkpadinstelling van de SMB-server juist is.
031-533	Druk op de <b>OK</b> toets om het bericht te wissen. Controleer het volgende: <ul style="list-style-type: none"> <li><input type="checkbox"/> of de bestandsnaam die u heeft opgegeven niet wordt gebruikt door andere gebruikers.</li> <li><input type="checkbox"/> of het bestand of de map met dezelfde naam als degene die u heeft opgegeven, al bestaat.</li> <li><input type="checkbox"/> Als de SMB-server schrijfbeveiligings- of diskproblemen ondervindt.</li> </ul>
031-534	Druk op de <b>OK</b> toets om het bericht te wissen. Controleer of de SMB-server schrijfbeveiligings- of diskproblemen ondervindt.
031-535	
031-536	
031-537	Druk op de <b>OK</b> toets om het bericht te wissen. Controleer of de opslaglocatie vrije ruimte heeft.
031-555	Druk op de <b>OK</b> toets om het bericht te wissen. Controleer of de netwerkkabel goed is aangesloten.
031-556	Druk op de <b>OK</b> toets om het bericht te wissen. Controleer of de SMB-server schrijfbeveiligings- of diskproblemen ondervindt.
031-557	Druk op de <b>OK</b> toets om het bericht te wissen. Controleer het volgende: <ul style="list-style-type: none"> <li><input type="checkbox"/> of de bestandsnaam die u heeft opgegeven niet wordt gebruikt door andere gebruikers.</li> <li><input type="checkbox"/> of het bestand of de map met dezelfde naam als degene die u heeft opgegeven, al bestaat.</li> </ul>
031-558	Druk op de <b>OK</b> toets om het bericht te wissen. Controleer of de toeganginstelling tot de SMB-server juist is door contact op te nemen met uw serverbeheerder.
031-571	Druk op de <b>OK</b> toets om het bericht te wissen. Controleer of de netwerkkabel goed is aangesloten.
031-574	Druk op de <b>OK</b> toets om het bericht te wissen. Controleer of de domeinnaam van de FTP-server juist is.
031-575	Druk op de <b>OK</b> toets om het bericht te wissen. Controleer of de hostnaaminstelling van de FTP-server juist is.
031-576	Druk op de <b>OK</b> toets om het bericht te wissen. Controleer of de FTP-server schrijfbeveiligings- of diskproblemen ondervindt.
031-578	Druk op de <b>OK</b> toets om het bericht te wissen. Controleer of het netwerk goed is aangesloten en of de inlognaam (gebruikersnaam) en het wachtwoord voor de FTP-server juist zijn.
031-579	Druk op de <b>OK</b> toets om het bericht te wissen. Controleer of de werkpadinstelling van de FTP-server juist is.
031-582	Druk op de <b>OK</b> toets om het bericht te wissen. Controleer of de FTP-server schrijfbeveiligings- of diskproblemen ondervindt.

Foutcode	Wat u kunt doen
031-584	<p>Druk op de  toets om het bericht te wissen. Controleer het volgende:</p> <ul style="list-style-type: none"> <li><input type="checkbox"/> of de bestandsnaam die u heeft opgegeven niet wordt gebruikt door andere gebruikers.</li> <li><input type="checkbox"/> of het bestand of de map met dezelfde naam als degene die u heeft opgegeven, al bestaat.</li> <li><input type="checkbox"/> Als de FTP-server schrijfbeveiligings- of diskproblemen ondervindt.</li> </ul>
031-585 031-587	Druk op de  toets om het bericht te wissen. Controleer of de FTP-server wis/schrijfbeveiligings- of diskproblemen ondervindt.
031-588	Druk op de  toets om het bericht te wissen. Controleer of de FTP-server schrijfbeveiligings- of diskproblemen ondervindt.
031-589	Druk op de  toets om het bericht te wissen. Controleer of de opslaglocatie vrije ruimte heeft.
031-594	<p>Druk op de  toets om het bericht te wissen. Neem contact op met uw serverbeheerder om te controleren of het gescande bestand een verkeerde instelling heeft tijdens het opslaan op de FTP-server. Indien dit het probleem niet oplost, neemt u contact op met de vertegenwoordiger van uw plaatselijke kantoor of een bevoegd verkooppunt.</p> <p><b>Zie ook:</b> "Contact opnemen met ondersteuning van Epson" op pagina 419</p>
031-598	Druk op de  toets om het bericht te wissen. Controleer of de FTP-server schrijfbeveiligings- of diskproblemen ondervindt.
033-503 033-513	Druk op de  toets om het bericht te wissen. Probeer opnieuw en controleer het rapport. Wis de onnodige gegevens die in het geheugen zijn opgeslagen.
033-517	Druk op de  toets om het bericht te wissen. Controleer of het wachtwoord van de faxvergrendeling juist is.
033-518	Druk op de  toets om het bericht te wissen. Controleer of uw regio goed is ingesteld.
033-519	<p>Faxservice is vergrendeld. Druk, om door te gaan op de  toets en schakel de faxvergrendeling uit.</p> <p><b>Zie ook:</b> "Toegang beperken tot kopiëren, faxen, scannen en USB-direct afdruktoepassingen" op pagina 343</p>
033-787	Druk op de  toets om het bericht te wissen. De taak is geannuleerd.
033-788	Druk op de  toets om het bericht te wissen. Verwijder de ontvangen fax, of wacht even tot het versturen van een fax is voltooid.

Foutcode	Wat u kunt doen
034-700	Druk op de <b>OK</b> toets om het bericht te wissen. Als de fout blijft verschijnen nadat u opnieuw heeft gekozen voor het gespecificeerd aantal keren, probeer dan het volgende:
034-701	
034-702	<ul style="list-style-type: none"> <li><input type="checkbox"/> Controleer of de telefoonlijn goed is aangesloten.</li> <li><input type="checkbox"/> Controleer of bestemmingsnummer juist is.</li> <li><input type="checkbox"/> Stel <code>Number of Redial</code> (Kiesposingen) in op de grootste waarde.</li> <li><input type="checkbox"/> Stel <code>Interval Timer</code> (Intervaltimer) of <code>Redial Delay</code> (Vertrags opn.kiezen) in op langer.</li> </ul> <p><b>Zie ook:</b> "De telefoonlijn aansluiten" op pagina 235</p>
034-703	Druk op de <b>OK</b> toets om het bericht te wissen. Als de fout blijft verschijnen nadat u opnieuw heeft gekozen voor het gespecificeerd aantal keren, probeer dan het volgende:
034-704	
034-705	
034-706	<ul style="list-style-type: none"> <li><input type="checkbox"/> Controleer of de telefoonlijn goed is aangesloten.</li> <li><input type="checkbox"/> Controleer of het bestemmingsnummer beschikbaar en juist is.</li> <li><input type="checkbox"/> Stel <code>Number of Redial</code> (Kiesposingen) in op de grootste waarde.</li> <li><input type="checkbox"/> Stel <code>Interval Timer</code> (Intervaltimer) of <code>Redial Delay</code> (Vertrags opn.kiezen) in op langer.</li> </ul> <p><b>Zie ook:</b> "De telefoonlijn aansluiten" op pagina 235</p>
034-707	<p>Druk op de <b>OK</b> toets om het bericht te wissen. Als de fout blijft verschijnen nadat u opnieuw heeft gekozen voor het gespecificeerd aantal keren, probeer dan het volgende:</p> <ul style="list-style-type: none"> <li><input type="checkbox"/> Stel <code>Number of Redial</code> (Kiesposingen) in op de grootste waarde.</li> <li><input type="checkbox"/> Stel <code>Interval Timer</code> (Intervaltimer) of <code>Redial Delay</code> (Vertrags opn.kiezen) in op langer.</li> <li><input type="checkbox"/> Verlaag de <code>Modem Speed</code> (Modemsnelheid).</li> </ul>
034-708	<p>Druk op de <b>OK</b> toets om het bericht te wissen. Als de fout blijft verschijnen nadat u opnieuw heeft gekozen voor het gespecificeerd aantal keren, probeer dan het volgende:</p> <ul style="list-style-type: none"> <li><input type="checkbox"/> Stel <code>Number of Redial</code> (Kiesposingen) in op de grootste waarde.</li> <li><input type="checkbox"/> Stel <code>Interval Timer</code> (Intervaltimer) of <code>Redial Delay</code> (Vertrags opn.kiezen) in op langer.</li> <li><input type="checkbox"/> Verlaag de <code>Modem Speed</code> (Modemsnelheid).</li> <li><input type="checkbox"/> Controleer of het bestemmingsnummer beschikbaar is.</li> </ul>
034-709	Druk op de <b>OK</b> toets om het bericht te wissen. Als de fout blijft verschijnen nadat u opnieuw heeft gekozen voor het gespecificeerd aantal keren, probeer dan het volgende:
034-710	<ul style="list-style-type: none"> <li><input type="checkbox"/> Stel <code>Number of Redial</code> (Kiesposingen) in op de grootste waarde.</li> <li><input type="checkbox"/> Stel <code>Interval Timer</code> (Intervaltimer) of <code>Redial Delay</code> (Vertrags opn.kiezen) in op langer.</li> </ul>
034-711	Druk op de <b>OK</b> toets om het bericht te wissen. Als de fout blijft verschijnen nadat u opnieuw heeft gekozen voor het gespecificeerd aantal keren, probeer dan het volgende:
034-712	
034-713	<ul style="list-style-type: none"> <li><input type="checkbox"/> Stel <code>Number of Redial</code> (Kiesposingen) in op de grootste waarde.</li> <li><input type="checkbox"/> Stel <code>Interval Timer</code> (Intervaltimer) of <code>Redial Delay</code> (Vertrags opn.kiezen) in op langer.</li> <li><input type="checkbox"/> Verlaag de <code>Modem Speed</code> (Modemsnelheid).</li> </ul>





Foutcode	Wat u kunt doen
034-714	<p>Druk op de <b>OK</b> toets om het bericht te wissen. Als de fout blijft verschijnen nadat u opnieuw heeft gekozen voor het gespecificeerd aantal keren, probeer dan het volgende:</p> <ul style="list-style-type: none"> <li><input type="checkbox"/> Stel <b>Number of Redial (Kiesposingen)</b> in op de grootste waarde.</li> <li><input type="checkbox"/> Stel <b>Interval Timer (Intervaltimer) of Redial Delay (Vertraag opn.kiezen)</b> in op langer.</li> <li><input type="checkbox"/> Controleer of het bestemmingsnummer beschikbaar is.</li> </ul>
034-715	<p>Druk op de <b>OK</b> toets om het bericht te wissen. Als de fout blijft verschijnen nadat u opnieuw heeft gekozen voor het gespecificeerd aantal keren, probeer dan het volgende:</p> <ul style="list-style-type: none"> <li><input type="checkbox"/> Stel <b>Number of Redial (Kiesposingen)</b> in op de grootste waarde.</li> <li><input type="checkbox"/> Stel <b>Interval Timer (Intervaltimer) of Redial Delay (Vertraag opn.kiezen)</b> in op langer.</li> <li><input type="checkbox"/> Verlaag de <b>Modem Speed (Modemsnelheid)</b>.</li> </ul>
034-716	<p>Druk op de <b>OK</b> toets om het bericht te wissen. Als de fout blijft verschijnen nadat u het opnieuw heeft geprobeerd voor het gespecificeerd aantal keren, dan wordt het geannuleerd. Bij het opnieuw proberen te versturen van de fax, verlaagt u de <b>Modem Speed (Modemsnelheid)</b>.</p>
034-717	<p>Druk op de <b>OK</b> toets om het bericht te wissen. Als de fout blijft verschijnen nadat u het opnieuw heeft geprobeerd voor het gespecificeerd aantal keren, dan wordt het geannuleerd. Probeer opnieuw de fax te versturen.</p>
034-718	<p>Druk op de <b>OK</b> toets om het bericht te wissen. Als de fout blijft verschijnen nadat u het opnieuw heeft geprobeerd voor het gespecificeerd aantal keren, dan wordt het geannuleerd. Bij het opnieuw proberen te versturen van de fax, verlaagt u de <b>Modem Speed (Modemsnelheid)</b>.</p>
034-719	
034-720	<p>Druk op de <b>OK</b> toets om het bericht te wissen. Als de fout blijft verschijnen nadat u het opnieuw heeft geprobeerd voor het gespecificeerd aantal keren, dan wordt het geannuleerd. Bij het opnieuw proberen te versturen van de fax, probeert u het volgende:</p> <ul style="list-style-type: none"> <li><input type="checkbox"/> Verlaag de <b>Modem Speed (Modemsnelheid)</b>.</li> <li><input type="checkbox"/> Schakel <b>ECM</b> in.</li> </ul>
034-721	<p>Druk op de <b>OK</b> toets om het bericht te wissen. Als de fout blijft verschijnen nadat u het opnieuw heeft geprobeerd voor het gespecificeerd aantal keren, dan wordt het geannuleerd. Bij het opnieuw proberen te versturen van de fax, verlaagt u de <b>Modem Speed (Modemsnelheid)</b>.</p>
034-722	
034-723	
034-724	
034-725	
034-726	
034-727	<p>Druk op de <b>OK</b> toets om het bericht te wissen. Controleer of het bestemmingsnummer beschikbaar is. Als de fout blijft verschijnen nadat u het opnieuw heeft geprobeerd voor het gespecificeerd aantal keren, dan wordt het geannuleerd.</p>

Foutcode	Wat u kunt doen
034-750	Druk op de <b>OK</b> toets om het bericht te wissen. Controleer of de telefoonlijn goed is aangesloten. <b>Zie ook:</b> "De telefoonlijn aansluiten" op pagina 235
034-751	Druk op de <b>OK</b> toets om het bericht te wissen. Controleer de Junk Fax Filter (Junkfaxfilter) instelling. Wanneer de Junk Fax Filter (Junkfaxfilter) is ingesteld op On (Aan), registreer dan het faxnummer van de afzender in het Address Book (Adresboek) van de printer, of stel het Junk Fax Filter (Junkfaxfilter) in op Off (Uit).
034-752	Druk op de <b>OK</b> toets om het bericht te wissen. Controleer of de telefoonlijn goed is aangesloten.
034-753	<b>Zie ook:</b> "De telefoonlijn aansluiten" op pagina 235
034-754	Druk op de <b>OK</b> toets om het bericht te wissen. Verlaag de Modem Speed (Modemsnelheid).
034-755	
034-756	
034-757	
034-758	Druk op de <b>OK</b> toets om het bericht te wissen. Controleer of de telefoonlijn goed is aangesloten. Of verlaag Modem Speed (Modemsnelheid). <b>Zie ook:</b> "De telefoonlijn aansluiten" op pagina 235
034-759	Druk op de <b>OK</b> toets om het bericht te wissen. Verlaag de Modem Speed (Modemsnelheid).
034-760	
034-761	Druk op de <b>OK</b> toets om het bericht te wissen. Controleer of de telefoonlijn goed is aangesloten. <b>Zie ook:</b> "De telefoonlijn aansluiten" op pagina 235
034-762	Druk op de <b>OK</b> toets om het bericht te wissen. Probeer het volgende: <input type="checkbox"/> Verlaag de Modem Speed (Modemsnelheid). <input type="checkbox"/> Schakel ECM in.
034-763	Druk op de <b>OK</b> toets om het bericht te wissen. Verlaag de Modem Speed (Modemsnelheid).
034-764	
034-765	
034-766	

Foutcode	Wat u kunt doen
034-767	Druk op de  toets om het bericht te wissen. Controleer of de telefoonlijn goed is aangesloten. <b>Zie ook:</b> "De telefoonlijn aansluiten" op pagina 235
034-768	Druk op de  toets om het bericht te wissen. Verlaag de Modem Speed (Modemsnelheid).
041-340	Zet de printer uit en weer aan. Indien dit het probleem niet oplost, neemt u contact op met de vertegenwoordiger van uw plaatselijke kantoor of een bevoegd verkooppunt. <b>Zie ook:</b> "Contact opnemen met ondersteuning van Epson" op pagina 419
042-358	
061-370	
062-321	
075-100	Controleer het papierpad en maak het vrij, laad het papier en druk op de  toets om het bericht te wissen. <b>Zie ook:</b> "Papierstoringen aan de voorkant van de printer verwijderen" op pagina 354
075-921	Laad de afgedrukte uitvoer in de papierlade of de Priority Sheet Inserter (PSI) en druk op de  toets.
077-100	Open de achterklep en verwijder het vastgelopen papier. <b>Zie ook:</b> "Papierstoringen aan de achterkant van de printer verwijderen" op pagina 359
077-104	
077-106	
077-108	
077-109	
077-304	Sluit de achterklep.
077-900	Open de achterklep en verwijder het vastgelopen papier. <b>Zie ook:</b> "Papierstoringen aan de achterkant van de printer verwijderen" op pagina 359
077-901	
077-907	
091-402	De bruikbaarheidsduur van uw printer is aan zijn einde gekomen en uw printer zal binnenkort stoppen met werken. Indien u de printer ilt blijven gebruiken verandert u de Machine life (Bruikbaarheidsduur apparaat) instelling naar Continue Print (Doorsaan met afdrukken). Echter, doorlopend gebruik van de printer zal de afdrukkwaliteit verslechteren. <b>Zie ook:</b> "Machine life (Bruikbaarheidsduur apparaat)" op pagina 317

Foutcode	Wat u kunt doen
091-441	<p>De printer heeft zijn bruikbaarheidsduur overschreden of de instellingen zijn gewijzigd om hem te blijven gebruiken. De kwaliteit van de afdrukken neemt af als u de printer blijft gebruiken.</p> <p><b>Zie ook:</b> "Machine life (Bruikbaarheidsduur apparaat)" op pagina 317</p>
092-651	<p>Zet de printer uit en weer aan. Indien dit het probleem niet oplost, neemt u contact op met de vertegenwoordiger van uw plaatselijke kantoor of een bevoegd verkooppunt.</p>
092-661	<p><b>Zie ook:</b> "Contact opnemen met ondersteuning van Epson" op pagina 419</p>
093-426	<p>Vervang binnenkort de tonercassette.</p> <p><b>Zie ook:</b> "De tonercassette vervangen" op pagina 404</p>
093-925	<p>Stel de tonercassette correct in of vervang deze.</p> <p><b>Zie ook:</b> "De tonercassette vervangen" op pagina 404</p>
093-926	<p>Vervang de tonercassette voor een ondersteund type.</p> <p><b>Zie ook:</b> "De tonercassette vervangen" op pagina 404</p>
093-933	<p>Vervang de tonercassette voor een nieuwe. Als u de tonercassette niet vervangt kunnen er nieuwe afdrukproblemen optreden.</p> <p><b>Zie ook:</b> "De tonercassette vervangen" op pagina 404</p>
093-974	<p>Zet de printer uit, controleer of de tonercassette juist is geïnstalleerd en zet de printer weer aan. Indien dit het probleem niet oplost, neemt u contact op met de vertegenwoordiger van uw plaatselijke kantoor of een bevoegd verkooppunt.</p> <p><b>Zie ook:</b> "Contact opnemen met ondersteuning van Epson" op pagina 419</p>
116-210	<p>Zet de printer uit en weer aan. Indien dit het probleem niet oplost, neemt u contact op met de vertegenwoordiger van uw plaatselijke kantoor of een bevoegd verkooppunt.</p>
116-314	<p><b>Zie ook:</b></p>
116-323	<p>"Contact opnemen met ondersteuning van Epson" op pagina 419</p>
116-325	
116-326	
116-355	
116-395	

Foutcode	Wat u kunt doen
116-703	Druk op de  toets om de huidige taak te annuleren. Probeer opnieuw als de printer geen taken verwerkt.
116-720	
117-331	Zet de printer uit en weer aan. Indien dit het probleem niet oplost, neemt u contact op met de vertegenwoordiger van uw plaatselijke kantoor of een bevoegd verkooppunt. <b>Zie ook:</b> "Contact opnemen met ondersteuning van Epson" op pagina 419
117-332	
117-333	
117-334	
117-342	
117-346	
117-348	
117-350	Open de achterklep en sluit hem weer.
117-366	Zet de printer uit en weer aan. Indien dit het probleem niet oplost, neemt u contact op met de vertegenwoordiger van uw plaatselijke kantoor of een bevoegd verkooppunt. <b>Zie ook:</b> "Contact opnemen met ondersteuning van Epson" op pagina 419
124-333	
134-211	
191-310	Hoewel de bruikbaarheidsduur van uw printer bereikt is en de printer gestopt is met werken, kunt u de printer blijven gebruiken door het volgende te doen: - indien er nog een taak resteert, drukt u tegelijkertijd op de  ( <b>Back</b> ) toets en de de  toets. - indien er geen taak is, drukt u op de <b>System</b> toets en selecteert u Continue Print (Doorsaan met afdrukken) in Machine Life (Bruikbaarheidsduur apparaat) van Maintenance (Onderhoud). Echter, doorlopend gebruik van de printer zal de afdrukkwaliteit verslechteren. <b>Zie ook:</b> "Machine life (Bruikbaarheidsduur apparaat)" op pagina 317
193-700	Er is een niet originele cassette geïnstalleerd.

**Opmerking:**

Wat betreft het volgende bericht, dat geen foutcode omvat, raadpleegt u de onderstaande tabel voor de oplossing.

Foutbericht	Wat u kunt doen
<p>Wrong Paper Size (Onjuist papierformaat)</p> <p>Reload Paper then (Plaats papier opnieuw)</p> <p>Press OK (en druk op OK)</p>	<p>Laad het gespecificeerde papier erin en druk op de <b>OK</b> toets om het bericht te wissen.</p> <p><b>Zie ook:</b></p> <ul style="list-style-type: none"> <li><input type="checkbox"/> "Afdrukmedia laden in de papierlade" op pagina 131</li> <li><input type="checkbox"/> "Afdrukmedia laden in de Priority Sheet Inserter (PSI)" op pagina 140</li> </ul>
<p>Job Cancelled (Taak geannuleerd)</p> <p>Open ADF Cover (ADF-klep openen)</p> <p>and Remove All Paper (en alle vellen verwijderen)</p>	<p>Open de ADF-klep. Verwijder het vastgelopen papier en sluit dan de ADF-klep.</p> <p><b>Zie ook:</b></p> <p>"Papierstoringen verwijderen uit de Automatische Documenttoevoer (ADF)" op pagina 351</p>

## Contact opnemen met de onderhoudsdienst

Als u de printeronderhoudsdienst belt, dient u het probleem dat ervaart of het foutbericht dat u op het LCD-paneel ziet te beschrijven.

U dient het model en het serienummer van uw printer te weten. Zie het etiket op de achterklep van uw printer.

## Hulp vragen

Wij leveren verschillende automatische diagnostische tools om u te helpen bij het produceren en behouden van afdrukkwaliteit.

## LCD-paneelberichten

Het LCD-paneel levert u informatie en hulp bij het oplossen van problemen. Als een fout- of waarschuwingsconditie optreedt, toont het LCD-paneel een bericht dat u informeert over het probleem.

**Zie ook:**

"Printerberichten begrijpen" op pagina 386

## Status Monitor Waarschuwingen

Status Monitor is een hulpmiddel dat is meegeleverd bij de Software Disc. Het controleert automatisch de printerstatus als u een afdruktaak verstuurt. Indien de printer niet in staat is om uw taak af te drukken, toont de Status Monitor automatisch een melding op uw computerscherm om u te laten weten dat de printer aandacht nodig heeft.

---

## De Non Genuine Toner (Niet-originele toner) modus inschakelen

Wanneer de toner in de tonercassette op is, verschijnt het bericht 093-933.

Wanneer u de printer wilt gebruiken in de Non Genuine Toner (Niet-originele toner) modus, dient u Non Genuine Toner (Niet-originele toner) modus in te schakelen en de tonercassette te vervangen.

### **Belangrijk:**

*Indien u de printer in de Non Genuine Toner (Niet-originele toner) gebruikt, kan de prestatie van de printer niet optimaal zijn. Problemen die kunnen voorkomen uit het gebruik van de Non Genuine Toner (Niet-originele toner) worden niet gedekt door onze kwaliteitsgarantie. Het doorlopende gebruik van de Non Genuine Toner (Niet-originele toner) kan er ook toe leiden dat de printer defect raakt, en reparatiekosten voor dergelijke defecten zijn voor rekening van de gebruiker.*

### **Opmerking:**

*Voor het uitschakelen van de Non Genuine Toner (Niet-originele toner) modus, selecteert u Off (Uit) voor Toner van Non Genuine Toner (Niet-authentieke toner) op het bedieningspaneel of wist u het keuzevakje naast **On (Aan)** op de **Non Genuine Toner (Niet-originele toner)** pagina van het tabblad **Printer Maintenance (Printeronderhoud)** van het Printer Setting Utility (Hulpprogramma Printerinstellingen).*

## Het bedieningspaneel gebruiken

### **Opmerking:**

*Voordat u de hieronder beschreven bewerking start, controleert u of het LCD-paneel vermeldt Select Function (Functie selecteren).*

1. Druk op de **System** toets.
2. Selecteer Admin Menu (Menu Beheer) en druk vervolgens op de **OK** toets.
3. Selecteer Maintenance (Onderhoud) en druk vervolgens op de **OK** toets.

4. Selecteer **Non Genuine Toner (Niet-authentieke toner)** en druk vervolgens op de **OK** toets.
5. Selecteer **Toner** en druk vervolgens op de **OK** toets.
6. Selecteer **On (Aan)** en druk vervolgens op de **OK** toets.
7. Druk op de **↵** toets tot de bovenste pagina wordt weergegeven.

De printer schakelt over op de **Non Genuine Toner (Niet-originele toner)** modus.

## **De Printer Setting Utility (Hulpprogramma Printerinstellingen) gebruiken (uitsluitend Windows)**

De volgende procedure gebruikt Windows® 7 als een voorbeeld.

1. Klik op **Start — All Programs (Alle programma's) — EPSON — uw printer — Printer Setting Utility (Hulpprogramma Printerinstellingen)**.

### **Opmerking:**

*Het venster voor het selecteren van een printer verschijnt in deze stap, als de meervoudige print drivers worden geïnstalleerd op uw computer. In dit geval klikt u op de naam van de gewenste printer die staat vermeld in **Printer Name (Printernaam)**.*

De Printer Setting Utility (Hulpprogramma Printerinstellingen) start.

2. Klik op het tabblad **Printer Maintenance (Printeronderhoud)**.
3. Selecteer **Non Genuine Toner (Niet-originele toner)** uit de lijst aan de linkerkant van de pagina.

De **Non Genuine Toner (Niet-originele toner)** pagina wordt weergegeven.

4. Selecteer het keuzevakje naast de **On (Aan)**, en klik dan op de **Apply New Settings (Nieuwe instellingen toepassen)** toets.



## Hoofdstuk 11

# Onderhoud

## Printer reinigen

Deze paragraaf beschrijft hoe u de printer dient te reinigen om deze in een goede conditie te houden en altijd gave afdrukken te krijgen.

**Waarschuwing:**

*Bij het reinigen van dit product gebruikt u de vaste hiervoor bedoelde reinigingsmaterialen. Andere reinigingsmaterialen kunnen resulteren in een slechte werking van het product. Gebruik nooit vernevelingsreinigers om brand en explosie te vermijden.*

**Let op:**

*Haal altijd de stekker uit het stopcontact bij het reinigen van dit product. Toegang tot de binnenkant van een machine die onder stroom staat kan leiden tot een elektrische schok.*

## De scanner reinigen

Reinig de scanner zo nodig aan het begin van elke dag en in de loop van de dag, om deze schoon te houden en te zorgen voor de best mogelijke afdrukken.

1. Maak een zachte stofvrije doek of papieren doek vochtig met wat water.
2. Open de documentklep.

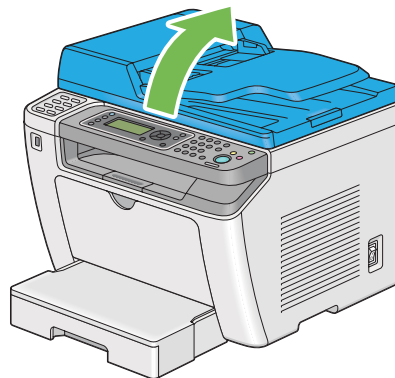

3. Veeg het oppervlak van de glasplaat en het ADF-glas tot ze schoon en droog zijn.

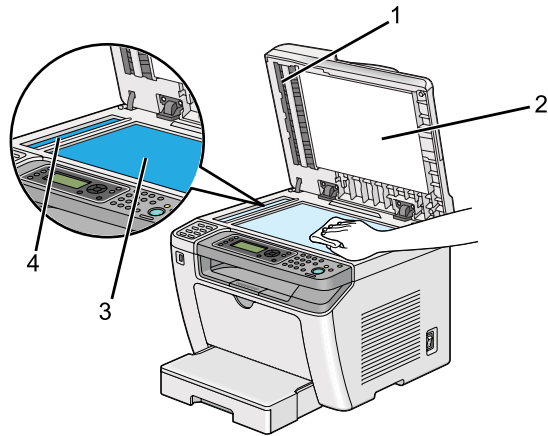

1	Film
2	Witte documentklep
3	Glasplaat
4	ADF-glas

4. Veeg de onderkant van de witte documentklep en film tot ze schoon en droog zijn.

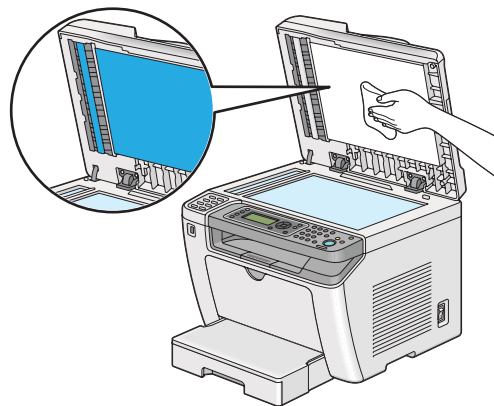

5. Sluit de documentklep.

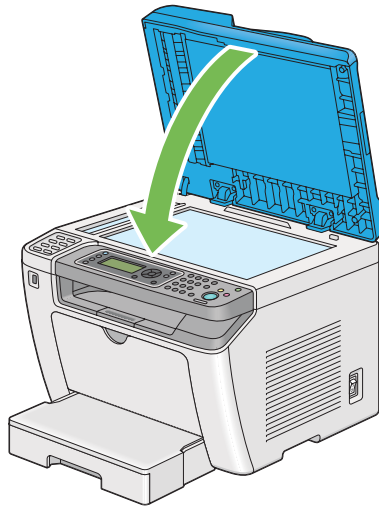

## ***De ADF-aanvoerrol reinigen***

Reinig de ADF-aanvoerrol regelmatig op hem schoon te houden en te zorgen voor de best mogelijke kopieën.

1. Open de ADF-klep.



2. Veeg de ADF-aanvoerrol met een droge, zachte stofvrije doek op papieren doek tot deze schoon is.

Als de ADF-aanvoerrol vervuild is met inktvlekken kan het papier dat door de Automatische Documenttoevoer (ADF) gaat, vuil worden. Maak in dat geval een zachte stofvrije doek of papieren doek vochtig met een neutrale reiniger of water en veeg het vuil van de ADF-aanvoerrol tot deze schoon en droog is.

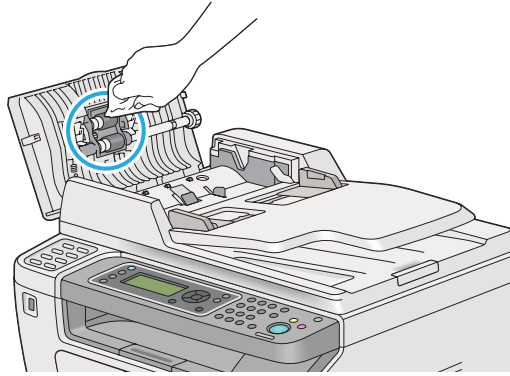

---

## De tonercassette vervangen

Originele tonercassettes zijn alleen verkrijgbaar via Epson.

Het wordt aanbevolen om originele tonercassettes te gebruiken voor uw printer. Epson geeft geen garantiedekking voor problemen die worden veroorzaakt door niet originele verbruiksmaterialen.



### **Waarschuwing:**

- Gebruik een borsteltje of nat doekje om gemorste toner te verwijderen. Gebruik nooit een stofzuiger voor gemorst materiaal.  
Dit kan vlam vatten door elektrische vonken in de stofzuiger en leiden tot een explosie. Als u een grote hoeveelheid toner morst, neem dan contact op met de plaatselijke Epson-vertegenwoordiger.*
- Gooi een tonercassette nooit in open vuur. Restanten van toner in de cassette kan vlam vatten en leiden tot brandwonden of een explosie.  
Als u een gebruikte tonercassette niet langer nodig heeft, neem dan contact op met de plaatselijke Epson-vertegenwoordiger.*

**Let op:**

- Houd drumcassettes (of drum indien niet van het cassettype) en tonercassettes uit de buurt van kinderen. Indien een kind per ongeluk toner inslikt, laat het dan uitspugen, spoel de mond met water, drink water en neem direct contact op met een arts.*
- Bij het vervangen van de drumcassettes (of drum indien niet van het cassettype) en tonercassettes, dient u erop te letten dat u geen toner morst. In geval van gemorste toner, vermijd u contact met kleding, huid, ogen en mond en inhalatie.*
- Wanneer er toner op uw huid of kleding morst, wast u dit af met water en zeep. Indien u deeltjes toner in uw ogen krijgt, was dit dan uit met ruim water gedurende minimaal 15 minuten tot de irritatie verdwenen is. Neem indien nodig contact op met een arts. Indien u deeltjes toner inhaleert, ga dan naar een gebied met frisse lucht en spoel uw mond met water. Indien u per ongeluk toner inslikt, spuug het dan uit, spoel de mond met water, drink ruim water en neem direct contact op met een arts.*

**Belangrijk:**

*Schud de gebruikte tonercassette niet om te voorkomen dat u toner morst.*

**Wanneer moet de tonercassette worden vervangen**

De printer heeft één tonercassette: zwart (K).

Wanneer een tonercassette op raakt, verschijnen de volgende berichten op het LCD-paneel.

Bericht	Resterende pagina-opbrengst	Printerstatus en actie
093-426*	Ongeveer 500 pagina's	De tonercassette is bijna op. Bereid een nieuwe tonercassette voor.
093-933	—	De tonercassette is op. Vervang de oude tonercassette voor een nieuwe.

\* Deze waarschuwing verschijnt alleen als een originele tonercassette is gebruikt (d.w.z. Non Genuine Toner (Niet-originele toner) is uitgeschakeld).

**Belangrijk:**

- Bij het plaatsen van een gebruikte tonercassette op de vloer of een tafel, dient u een paar vellen papier onder de tonercassette te plaatsen om gemorste toner op te kunnen vangen.*
- Gebruik geen oude tonercassettes opnieuw als u ze uit de printer heeft gehaald. Dit kan de afdrukkwaliteit verslechteren.*

- ❑ *Schud of sla niet op gebruikte tonercassettes. Er kan resterende toner morsen.*
- ❑ *Wij raden u aan om een tonercassette binnen een jaar nadat u deze uit de verpakking heeft gehaald, op te maken.*

## **Tonercassette verwijderen**

1. Open de voorklep.

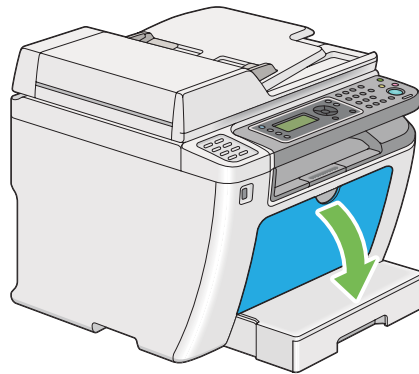

2. Open de tonertoegangsklep.

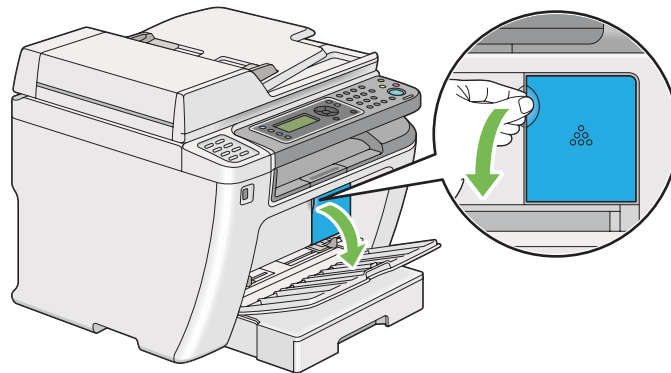

3. Spreid een paar vellen papier op de vloer of een tafel waar u de verwijderde tonercassette wilt plaatsen.

4. Draai de tonercassette naar links om deze te ontgrendelen.

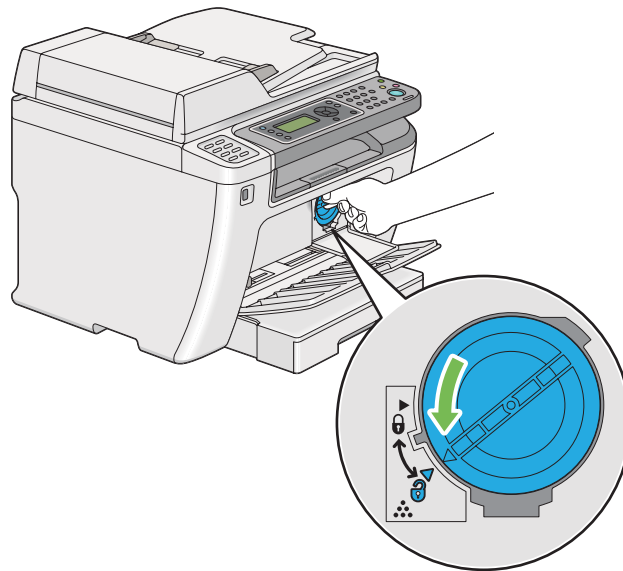

5. Trek de tonercassette eruit.

**Belangrijk:**

- Raak de sluiters van de gebruikte tonercassette niet aan.
- Trek de tonercassette er altijd langzaam uit zodat er geen toner uit morst.

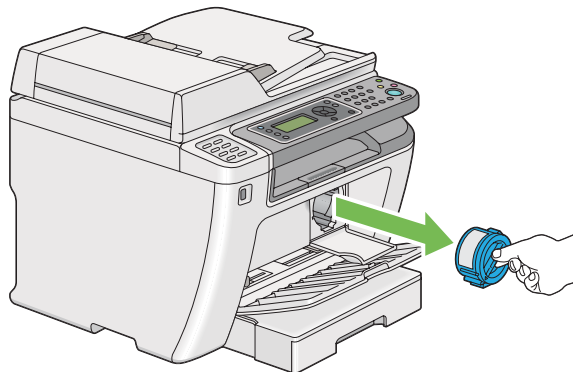

6. Plaats de tonercassette langzaam op de vellen papier die u heeft uitgespreid in stap 4.

## Tonercassette installeren

1. Haal een nieuwe tonercassette uit de verpakking en schud deze vijf keer om de toner gelijkmatig te verdelen.

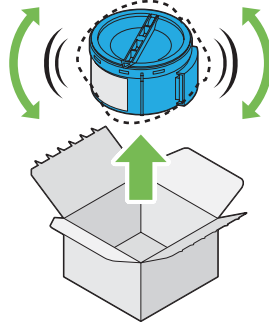

### **Opmerking:**

*Ga voorzichtig met de tonercassette om, om te voorkomen dat u toner morst.*

2. Plaats de tonercassette in de cassettehouder en draai naar rechts tot het is uitgelijnd met het vergrendelingsteken.

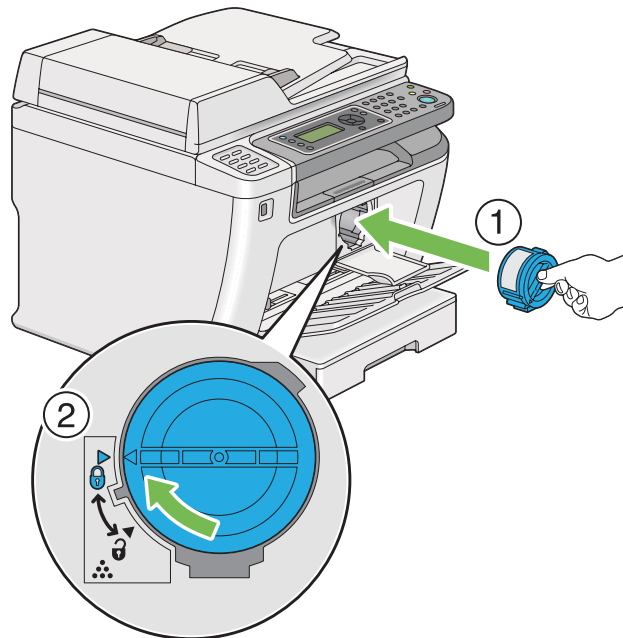

### **Belangrijk:**

*Zorg dat de tonercassette stevig vastzit voordat u gaat afdrukken. Anders kan het leiden tot storingen.*



3. Sluit de tonertoegangsklep. Zorg ervoor dat de klep op zijn plaats klikt.

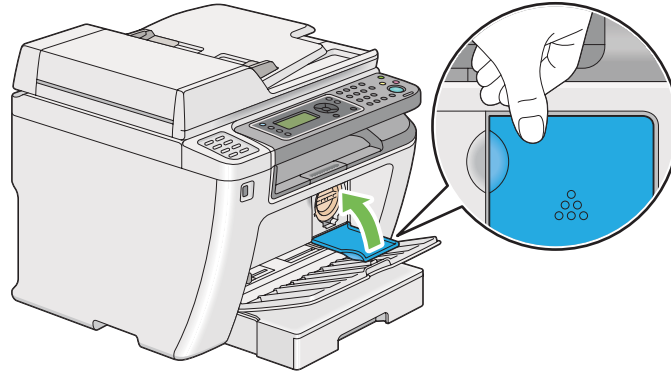

4. Sluit de voorklep.

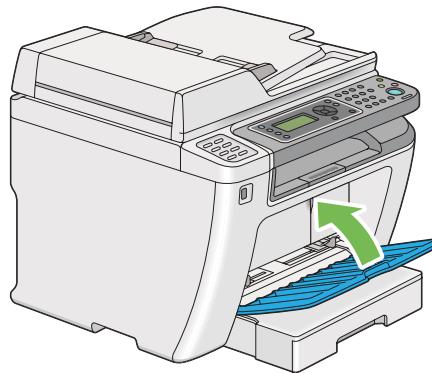

5. Verpak de verwijderde tonercassette in de doos waarin de geïnstalleerde tonercassette was verpakt.
6. Gooi de vellen papier weg die u heeft gebruikt voor het vervangen van de toner en zorg er daarbij voor dat u niet te veel toner morst.

---

## **Benodigheden bestellen**

De tonercassette moet af en toe worden besteld. De tonercassette bevat installatie-instructies op de doos.

## Verbruiksmaterialen

### Belangrijk:

Gebruik alleen de verbruiksmaterialen die wij aanbevelen. Het gebruik van verbruiksmaterialen die niet worden aanbevolen kunnen de machinekwaliteit en werking verslechteren.

Productnaam	Productcode
TONERCASSETTE	0709
DUBBEL TONERCASSETTEPAK	0710
DUBBEL TONERCASSETTEPAK INRUILEN	0711

### Belangrijk:

Het aantal afdrukbare pagina's is van toepassing als A4 normaal papier SEF (□) wordt gebruikt en het afdrukken vindt doorlopend plaats in een afdrukverhouding van 5% beeldrichtheid. Het voldoet ook aan de openbare waarden op basis van JIS X6931 (ISO/IEC 19752). Deze waarden zijn een schatting en verschillen afhankelijk van de omstandigheden zoals de inhoud die wordt afgedrukt, het papierformaat, het papiertype, de werkomgeving van de printer, het initialisatieproces dat wordt uitgevoerd als u de printer aan en weer uit zet en de aanpassingen die worden uitgevoerd om de afdrukkwaliteit te behouden.

### Opmerking:

- Het afdrukbaar aantal pagina's voor de begintonercassette die bij de printer is verpakt is ongeveer 1000 pagina's.
- Elke tonercassette bevat installatie-instructies op de doos.

## Wanneer een tonercassette bestellen

Het LCD-paneel geeft een waarschuwing weer als de tonercassette bijna vervangen dient te worden. Controleer of u vervangingmaterialen heeft. Het is belangrijk om een tonercassette te bestellen als het bericht voor het eerst verschijnt om onderbrekingen in het afdrukken te vermijden. Het LCD-paneel geeft een foutbericht weer als de tonercassette vervangen moet worden.

Neem contact op met de vertegenwoordiger van uw plaatselijke kantoor of een bevoegd verkooppunt voor het bestellen van een tonercassette.

**Belangrijk:**

*Deze printer is ontwikkeld om u de meest stabiele prestaties en afdrukkwaliteit te bieden indien gebruikt met de aanbevolen tonercassette. Het niet gebruiken van deaanbevolen tonercassette voor deze machine verlaagt de prestatie en afdrukkwaliteit van de printer. Het kan ook leiden tot kosten voor u als de printer defect raakt. Zorg dat u de aanbevolen tonercassette gebruik om klantenservice en optimale prestaties van uw printer te krijgen.*

**Benodigheden recyclen**

- Voor de bescherming van het milieu en voor efficiënt gebruik van bronnen, hergebruikt Epson ingeleverde tonercassettes en drums (fotoreceptoren) om recycleonderdelen, recyclematerialen te maken en voor herwinnen van energie.
- U dient tonercassettes die u niet langer gebruikt, goed af te voeren. Open tonercassettes niet. Stuur ze terug naar uw plaatselijke Epson-vertegenwoordiger.

---

**Verbruiksmaterialen bewaren**

Bewaar verbruiksmaterialen in hun originele verpakking tot u ze gaat gebruiken. Bewaar verbruiksmaterialen niet in:

- Temperaturen boven de 40 °C.
- Een omgeving met extreme wisselingen in vochtigheid of temperatuur.
- Direct zonlicht.
- Stoffige plekken.
- Een auto gedurende lange tijd.
- Een omgeving met corrosieve gassen.
- Een omgeving met zoute lucht.

---

## De printer beheren

### De printer controleren of beheren met EpsonNet Config

Wanneer een printer is geïnstalleerd in een TCP/IP-omgeving, dan kunt u de printerstatus controleren en de instellingen configureren via een webbrowser op een netwerkcomputer. U kunt ook EpsonNet Config gebruiken om de resterende hoeveelheid verbruiksmaterialen te controleren en het papier dat in deze printer is geladen.

**Opmerking:**

Wanneer u de printer gebruikt als lokale printer, kunt u EpsonNet Config niet gebruiken. Voor meer informatie over het controleren van de status van een lokale printer, raadpleegt u “De printerstatus controleren met Status Monitor (uitsluitend Windows)” op pagina 412.

### Starten van EpsonNet Config

Gebruik de volgende procedure om EpsonNet Config te starten.

1. Uw webbrowser lanceren.
2. Voer het IP-adres van de printer in de adresbalk in, en druk dan op de **Enter** toets.

EpsonNet Config verschijnt op uw browser.

### Gebruiken van Online Help

Voor meer informatie over de items die u kunt instellen op EpsonNet Config, klikt u op de **Help** toets om de online Help weer te geven.

### De printerstatus controleren met Status Monitor (uitsluitend Windows)

is een tool die is geïnstalleerd bij uw print driver. Het controleert automatisch de printerstatus als u een afdruktaak verstuurt. Status Monitor kunt ook de status van de papierlade en de resterende hoeveelheid toner in de tonercassette controleren.

### Start Status Monitor

Dubbelklik op het Status Monitor pictogram op de taakbalk of klik met de rechtermuisknop op het pictogram en selecteer **Printer Selection (Printerselectie)**.

Indien het Status Monitor pictogram niet wordt weergegeven op de taakbalk, open dan Status Monitor in het **start** menu.

De volgende procedure gebruikt Microsoft® Windows® 7 als een voorbeeld.

1. Klik op **Start — All Programs (Alle programma's) — EPSON — uw printer — Activate Status Monitor**.

Het **Printer Selection (Printerselectie)** venster verschijnt.

2. Klik op de naam van de gewenste printer in de lijst.

Het **Printer Status (Printerstatus)** venster verschijnt.

Voor meer informatie over de functies van Status Monitor, raadpleegt u de Help van Status Monitor.

**Zie ook:**

“Status Monitor (uitsluitend Windows)” op pagina 35

## De printerstatus via e-mail controleren

Wanneer de printer is aangesloten op een netwerkomgeving waarbij het uitwisselen van e-mail mogelijk is, dan kan de printer een e-mailrapport versturen naar gespecificeerde e-mailadressen met de volgende informatie:

- De foutstatus die is opgetreden in de printer

## De e-mailomgeving instellen

Toegang EpsonNet Config. Configureer op het tabblad **Properties (Eigenschappen)** de volgende instellingen volgens uw e-mailomgeving. Na het configureren van de instellingen op elk venster, klikt u altijd op **Apply (Anvend)** en zet u de computer uit en weer aan om de printer opnieuw op te starten. Voor meer informatie over elk onderdeel, raadpleegt u de Help op EpsonNet Config.

Item	Te configureren item	Beschrijving
<b>General Setup (Algemene instellingen) — StatusMessenger</b>	Recipient's E-mail Address (E-mailadres ontvanger)	Stel tot twee e-mailadressen in waar meldingen over wijzigingen in printerstatus of fouten naartoe moeten worden verstuurd.
	Notification Items (Meldingsitems)	Stel de inhoud van de meldingen in die naar de e-mail moeten worden verstuurd.

Item	Te configureren item	Beschrijving
<b>Port Status (Poortstatus)</b>	StatusMessenger	Selecteer <b>Enabled (Ingeschakeld)</b> .
<b>Protocol Settings (Protocolinstellingen) — E-mail</b>	<p>SMTP Server Settings (SMTP-serverinstellingen)</p> <ul style="list-style-type: none"> <li><input type="checkbox"/> Machine's E-mail Address (E-mailadres apparaat)</li> <li><input type="checkbox"/> SMTP Server Address (SMTP-serveradres)</li> <li><input type="checkbox"/> SMTP Server Port Number (Poortnummer SMTP-server)</li> </ul> <p>Send Authentication (Verificatie verzenden)</p> <ul style="list-style-type: none"> <li><input type="checkbox"/> E-mail Send Authentication (Verificatie e-mailverzending)</li> <li><input type="checkbox"/> Login Name (Aanmeldingsnaam)</li> <li><input type="checkbox"/> Password (Wachtwoord)</li> <li><input type="checkbox"/> Re-enter Password (Toegangscode opnieuw invoeren)</li> </ul> <p>POP3 Server Settings (POP3-serverinstellingen)</p> <ul style="list-style-type: none"> <li><input type="checkbox"/> POP3 Server Address (POP3-serveradres)</li> <li><input type="checkbox"/> POP3 Server Port Number (Poortnummer POP3-server)</li> <li><input type="checkbox"/> Login Name (Aanmeldingsnaam)</li> <li><input type="checkbox"/> Password (Wachtwoord)</li> <li><input type="checkbox"/> Re-enter Password (Toegangscode opnieuw invoeren)</li> </ul>	Selecteer de juiste instellingen voor het versturen en ontvangen van e-mails.

## Benodigdheden besparen

U kunt verschillende instellingen in uw print driver wijzigen om toner en papier te besparen.

Benodigheid	Instelling	Functie
Tonercassette	<b>Toner Saving Mode (Modus Tonerbesparing)</b> in het tabblad <b>Graphics (Afbeeldingen)</b> van de print driver	Met dit keuzevakje kunnen de gebruikers een afdrukmodus kiezen die minder toner gebruikt. Als deze functie wordt gebruikt, zal de beeldkwaliteit lager zijn dan wanneer de functie niet wordt gebruikt.
Afdrukmedia	<b>Multiple Up (N-op-1)</b> in het tabblad <b>Layout</b> van de print driver	De printer drukt twee of meer pagina's af aan een kant van een vel. De beschikbare hoeveelheden die elke print driver kan afdrukken op een vel papier zijn als volgt: <ul style="list-style-type: none"> <li><input type="checkbox"/> Windows® Print Driver: 2, 4, 8, of 16 pagina's</li> <li><input type="checkbox"/> Mac OS X Print Driver: 2, 4, 6, 9, of 16 pagina's</li> </ul> In combinatie met de Duplex (Dubbelzijdig afdrukken) (2-zijdig) afdrukinstelling, Multiple Up (N-op-1) kunt u tot 32 pagina's op een vel papier afdrukken. (16 afbeeldingen aan de voorkant en 16 aan de achterkant)

## Aantallen pagina's controleren

U kunt de System Settings (Systeeminstellingen) pagina afdrukken om het totaal aantal pagina's af te drukken. Het totaal aantal afgedrukte pagina's wordt weergegeven in het hoofdstuk Print Volume ingedeeld op papierformaten.

Eenzijdige afdruk (inclusief Multiple Up (N-op-1) afdrukken) wordt geteld als één taak, en 2-zijdig afdruk (inclusief Multiple Up (N-op-1) afdrukken) wordt geteld als twee. Als er tijdens dubbelzijdig (2-zijdig) afdrukken een fout optreedt nadat een zijde goed is afgedrukt, wordt dit geteld als één.

Bij dubbelzijdig (2-zijdig) afdrukken, kan een lege pagina automatisch worden ingevoegd, afhankelijk van de instellingen van de toepassing. In dit geval wordt de lege pagina als een pagina geteld. Indien een blanco pagina is geplaatst tijdens dubbelzijdig (2-zijdig) afdrukken voor oneven pagina's, is de achterkant van de laatste oneven pagina leeg, maar deze pagina wordt niet meegeteld met de paginatelling.

### Opmerking:

Raadpleeg "De System Settings (Systeeminstellingen) pagina afdrukken" op pagina 167 voor meer informatie over het afdrukken van een System Settings (Systeeminstellingen) pagina.

## De printer verplaatsen

1. Schakel de printer uit.

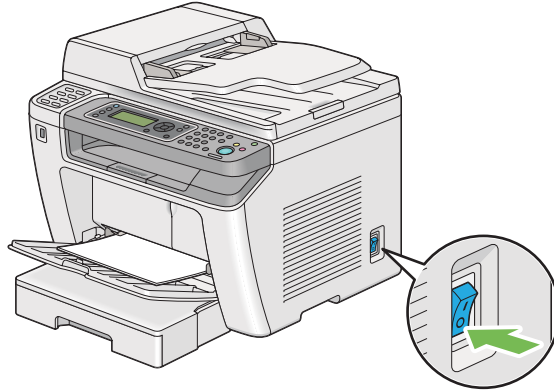

2. Ontkoppel het stroom snoer, de interfacekabel en alle andere kabels.

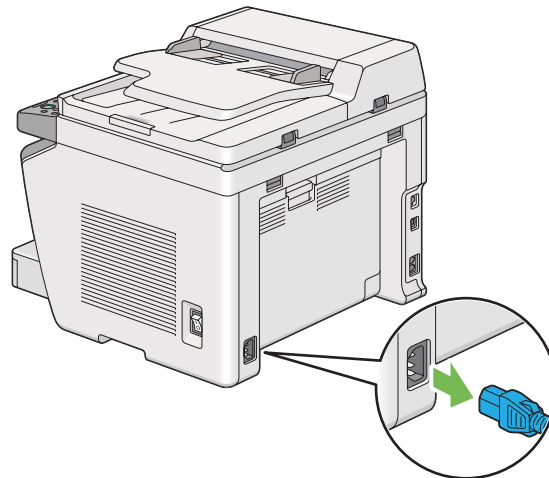

3. Verwijder alle papier uit de documentuitvoerlade.

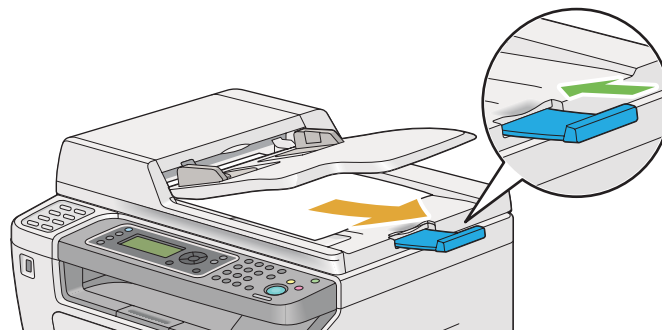



4. Til de scannerunit omhoog, haal al het papier uit de middelste uitvoerlade en sluit de uitvoerladeverlenging indien deze open staat.

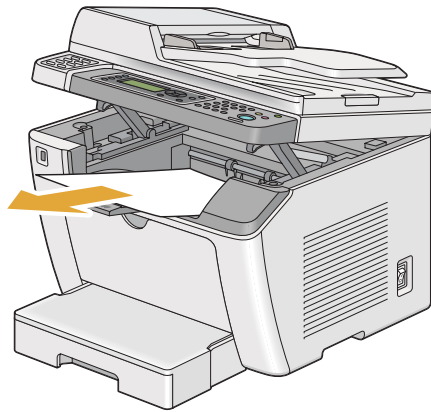

5. Verwijder de papierlade uit de printer.

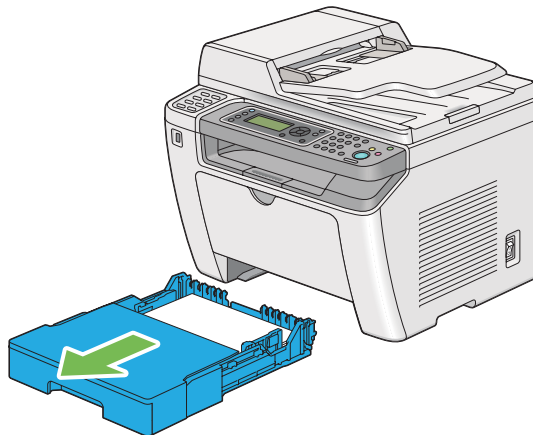

6. Til de printer op en verplaats deze voorzichtig.

**Opmerking:**

*Indien u de printer over een lange afstand verplaatst, dient u erop te letten dat u de tonercassette eruit haalt en de printer in een doos verpakt om te voorkomen dat u toner morst.*



7. Plaats de printer op een nieuwe locatie en plaats de papierlade terug.

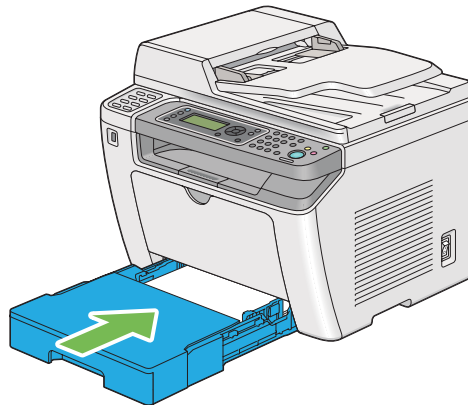

## Appendix A

### Hulp vragen

---

#### Contact opnemen met ondersteuning van Epson

---

##### Voordat u contact opneemt met Epson

Wanneer uw Epson-product niet goed functioneert en het niet lukt het probleem te verhelpen aan de hand van de probleemoplossing in de bijgeleverde documentatie, kunt u contact opnemen met de Epson klantenservice. Als de Epson klantenservice voor uw land hieronder niet vermeld staat, neemt u contact op met de leverancier bij wie u het product hebt aangeschaft.

De Epson klantenservice kan u sneller helpen als u de volgende gegevens bij de hand hebt:

- Serienummer van het product  
(Het serienummer vindt u meestal op een etiket aan de achterzijde van het product.)
- model van het product
- Softwareversie van het product  
(Klik op **About (Info)**, **Version Info (Versie-info)**, of een soortgelijke knop in de productsoftware.)
- merk en model van uw computer
- naam en versie van uw besturingssysteem
- naam en versie van de toepassing(en) die u meestal met het product gebruikt

##### Help voor gebruikers in Europa

Raadpleeg het **pan-Europese garantiebewijs** als u wilt weten hoe u contact kunt opnemen met de klantenservice van Epson.

##### Help voor gebruikers in Taiwan

Contactpunten voor informatie, ondersteuning en services zijn:

**Internet (<http://www.epson.com.tw>)**

Hier kunt u terecht voor informatie over productspecificaties, te downloaden stuurprogramma's en vragen over producten.

**Epson HelpDesk (Telefoon: +0280242008)**

Ons Helpdesk-team kan u telefonisch met het volgende helpen:

- Verkoopvragen en productinformatie
- Vragen of problemen met betrekking tot het gebruik van de producten
- Vragen over reparatieservice en garantie

**Reparatie-onderhoudscentrum:**

Telefoonnummer	Faxnummer	Address (Adres)
02-23416969	02-23417070	No.20, Beiping E. Rd., Zhongzheng Dist., Taipei City 100, Taiwan
02-27491234	02-27495955	1F., No.16, Sec. 5, Nanjing E. Rd., Songshan Dist., Taipei City 105, Taiwan
02-32340688	02-32340699	No.1, Ln. 359, Sec. 2, Zhongshan Rd., Zhonghe City, Taipei County 235, Taiwan
039-605007	039-600969	No.342-1, Guangrong Rd., Luodong Township, Yilan County 265, Taiwan
038-312966	038-312977	No.87, Guolian 2nd Rd., Hualien City, Hualien County 970, Taiwan
03-4393119	03-4396589	5F., No.2, Nandong Rd., Pingzhen City, Taoyuan County 32455, Taiwan (R.O.C.)
03-5325077	03-5320092	1F., No.9, Ln. 379, Sec. 1, Jingguo Rd., North Dist., Hsinchu City 300, Taiwan
04-23011502	04-23011503	3F., No.30, Dahe Rd., West Dist., Taichung City 40341, Taiwan (R.O.C.)
04-23805000	04-23806000	No.530, Sec. 4, Henan Rd., Nantun Dist., Taichung City 408, Taiwan
05-2784222	05-2784555	No.463, Zhongxiao Rd., East Dist., Chiayi City 600, Taiwan
06-2221666	06-2112555	No.141, Gongyuan N. Rd., North Dist., Tainan City 704, Taiwan

Telefoonnummer	Faxnummer	Address (Adres)
07-5520918	07-5540926	1F., No.337, Minghua Rd., Gushan Dist., Kaohsiung City 804, Taiwan
07-3222445	07-3218085	No.51, Shandong St., Sanmin Dist., Kaohsiung City 807, Taiwan
08-7344771	08-7344802	1F., No.113, Shengli Rd., Pingtung City, Pingtung County 900, Taiwan

## **Help voor gebruikers in Singapore**

Informatiebronnen, ondersteuning en services die beschikbaar zijn vanuit Epson Singapore zijn:

### **Internet (<http://www.epson.com.sg>)**

Hier kunt u informatie over productspecificaties vinden, evenals te downloaden stuurprogramma's, veelgestelde vragen (FAQ), verkoopvragen en technische ondersteuning via e-mail.

### **Epson HelpDesk (Telefoon: (65) 6586 3111)**

Ons Helpdesk-team kan u telefonisch met het volgende helpen:

- Verkoopvragen en productinformatie
- Vragen of problemen met betrekking tot het gebruik van de producten
- Vragen over reparatieservice en garantie

## **Help voor gebruikers in Thailand**

Contactpunten voor informatie, ondersteuning en services zijn:

### **Internet (<http://www.epson.co.th>)**

Hier kunt u informatie over productspecificaties, te downloaden stuurprogramma's, veelgestelde vragen (FAQ) en e-mail vinden.

### **Epson Hotline (telefoon: (66)2685-9899)**

Ons Hotline-team kan u telefonisch met het volgende helpen:

- Verkoopvragen en productinformatie
- Vragen of problemen met betrekking tot het gebruik van de producten
- Vragen over reparatieservice en garantie

### ***Help voor gebruikers in Vietnam***

Contactpunten voor informatie, ondersteuning en services zijn:

Epson Hotline (telefoon): 84-8-823-9239

Service Center: 80 Truong Dinh Street, District 1, Hochiminh City  
Vietnam

### ***Help voor gebruikers in Indonesië***

Contactpunten voor informatie, ondersteuning en services zijn:

#### ***Internet (<http://www.epson.co.id>)***

- Informatie over productspecificaties, te downloaden stuurprogramma's
- Veelgestelde vragen (FAQ), verkoopvragen, vragen via e-mail

#### ***Epson Hotline***

- Verkoopvragen en productinformatie
- Technische ondersteuning

Telefoon (62) 21-572 4350

Fax (62) 21-572 4357

**Epson Service Center**

Jakarta Mangga Dua Mall 3rd floor No 3A/B  
Jl. Arteri Mangga Dua,  
Jakarta

Telefoon/Fax: (62) 21-62301104

Bandung Lippo Center 8th floor  
Jl. Gatot Subroto No.2  
Bandung

Telefoon/Fax: (62) 22-7303766

Surabaya Hitech Mall It IIB No. 12  
Jl. Kusuma Bangsa 116 – 118  
Surabaya

Telefoon: (62) 31-5355035

Fax: (62)31-5477837

Yogyakarta Hotel Natour Garuda  
Jl. Malioboro No. 60  
Yogyakarta

Telefoon: (62) 274-565478

Medan Wisma HSBC 4th floor  
Jl. Diponegoro No. 11  
Medan

Telefoon/Fax: (62) 61-4516173

Makassar MTC Karebosi Lt. III Kav. P7-8  
Jl. Ahmad Yani No.49  
Makassar

Telefoon: (62)411-350147/411-350148

## **Help voor gebruikers in Hong Kong**

Voor technische ondersteuning en andere services na verkoop zijn gebruikers uitgenodigd contact op te nemen met Epson Hong Kong Limited.

### **Startpagina internet**

Epson Hong Kong heeft een lokale startpagina op internet gemaakt in zowel Chinees als Engels, waar gebruikers de volgende informatie kunnen vinden:

- Productinformatie
- Antwoorden op veelgestelde vragen (FAQ's)
- De laatste versies stuurprogramma's voor Epson producten

Gebruikers kunnen onze startpagina op internet vinden op:

<http://www.epson.com.hk>

### **Hotline voor technische ondersteuning**

U kunt ook contact opnemen met onze technische medewerkers via de volgende telefoon- en faxnummers:

Telefoon: (852) 2827-8911

Fax: (852) 2827-4383

## **Help voor gebruikers in Maleisië**

Contactpunten voor informatie, ondersteuning en services zijn:

### **Internet (<http://www.epson.com.my>)**

- Informatie over productspecificaties, te downloaden stuurprogramma's
- Veelgestelde vragen (FAQ), verkoopvragen, vragen via e-mail

### **Epson Trading (M) Sdn. Bhd.**

Hoofdkantoor.



Telefoon: 603-56288288

Fax: 603-56288388/399

### *Epson Helpdesk*

- Verkoopvragen en productinformatie (Infolijn)

Telefoon: 603-56288222

- Vragen over reparatieservices en garantie, gebruik van het product en technische ondersteuning (Techlijn)

Telefoon: 603-56288333

## **Help voor gebruikers op de Filipijnen**

Voor technische ondersteuning en andere services na verkoop zijn gebruikers uitgenodigd contact op te nemen met Epson Philippines Corporation via onderstaande telefoon- en faxnummers en e-mailadressen:

Hoofdlijn: (63-2) 706 2609

Fax: (63-2) 706 2665

Direct nummer Helpdesk: (63-2) 706 2625

E-mail: [epchelpdesk@epc.epson.com.ph](mailto:epchelpdesk@epc.epson.com.ph)

**Internet** (<http://www.epson.com.ph>)

Hier kunt u informatie over productspecificaties vinden, evenals te downloaden stuurprogramma's, veelgestelde vragen (FAQ) en vragen over e-mail.

**Gratis nr. 1800-1069-EPSON(37766)**

Ons Hotline-team kan u telefonisch met het volgende helpen:

- Verkoopvragen en productinformatie

- Vragen of problemen met betrekking tot het gebruik van de producten
- Vragen over reparatieservice en garantie

## Index

- #**
- # toets.....29
- 2**
- 2-zijdig.....188, 285 , 291 , 328 , 337
- 2-zijdig afdrukken.....277, 305
- 2-zijdig rapport.....314
- A**
- Aan-/uitschakelaar.....19, 26
- Aangepast papier.....163
- Met Mac OS X driver.....165
- Met Windows print driver.....164
- Aantal faxlijnen.....24
- Aantal keren opnieuw bellen.....276, 302
- Aantal kopieën.....178
- Achterklep.....27, 350
- Address Book (Adresboek).....282
- Address Book Editor (Adresboek-editor).....37
- ADF-glas.....28, 402
- ADF-klep.....27, 28 , 350
- Admin Menu.....283
- Adresboektoets.....29
- Afdrukken.....147
- Aangepast papier.....163
- Basics.....123
- Met Web Services on Devices.....170
- Vanaf de computer.....148
- Afdrukken met Web Services on Devices.....170
- Afdrukkwaliteitproblemen.....369
- Afdrukmedia.....415
- afmetingen.....131
- Afdrukmedia laden.....130
- papierlade.....131
- Priority Sheet Inserter (PSI).....140
- Afdrukmodus.....291
- Afdrukproblemen.....367
- Afdrukresolutie.....18, 21
- Afdruktoets/LED.....29
- Afmetingen.....20
- Alert Tone (Waarschuwingstoon).....312
- Alles wissen-toets.....29
- Ans/FAX Mode (Antw/FAX-modus).....275
- Antw selecteren.....275, 300
- Auto Ant. Ant/FAX.....276, 301
- Auto Ant. TEL/FAX.....275, 300
- Auto antw. fax.....275, 300
- Auto Exposure (Autom. belichting).....187, 327
- Auto Exposure (Automatisch belichten).....333
- Auto Reset.....310
- AutoFit (Auto passend).....338
- Automatisch dubbelzijdig afdrukken.....150
- Automatisch opnieuw kiezen.....246
- Automatische documentaanvoer (ADF).....26, 27
- B**
- Basis printerproblemen.....366
- Bedieningspaneel.....26, 28
- Bedieningspaneeltaal.....340
- Bedrijfsnaam.....276, 304
- Beltoonsterkte.....274
- Beltoonvolume.....276, 301
- Benodigdheden
- Recyclen.....411
- Wanneer bestellen.....410
- Benodigdheden besparen.....415
- benodigdheden bestellen.....410
- Benodigdheden recyclen.....411
- Bericht toner bijna op.....314
- Bestandsformaat.....330
- Besturingssysteem.....21, 25
- Beveiliging.....320
- Boven/Ondermarge.....191, 328 , 333
- Bruikbaarheidsduur apparaat.....317
- BTR aanpassen.....315
- C**
- C (Wissen) toets.....29

CentreWare Internet Services		Vanaf een computer.....	149
Online Help voor.....	412	Vanaf het bedieningspaneel.....	149
Printer beheren.....	412	Een fax versturen.....	239
Starten.....	412	Een fax versturen vanuit het geheugen.....	243
Coderingsmethode.....	24	Eéndruktoetsen.....	28
Collated (Gesorteerd).....	184, 326	Energiespaarstand.....	344
Conceptmodus.....	289	Energiespaarstandtoets/LED.....	29
Connectiviteit.....	22	Envelope (Envelop).....	315, 316
Contact opnemen met de onderhoudsdienst.....	398	Enveloppen laden in de papierlade.....	136
Contact opnemen met Epson.....	419	EpsonNet Config.....	33
<b>D</b>		Ethernet.....	293
Datum en tijd.....	311	Ethernet-poort.....	27, 40
De printer ID instellen.....	237	Evenloppen laden in de papierlade.....	143
De tijd en datum instellen.....	238	Exerne Rcv-toon.....	276, 303
Delayed Start (Uitgestelde start).....	336	Express Scan Manager.....	38
Densiteit aanpassen.....	317	Extern ontvangen.....	276, 303
Detectiedrempel externe telefoon.....	277, 308	<b>F</b>	
Direct Fax.....	247	F/W-versie.....	315
Displayproblemen.....	367	Fault Time-Out.....	311
Document Size (Documentformaat).....	331	Fax	
Documentgeleiders.....	28	Toegang beperken.....	343
Documentgrootte.....	24	Fax Broadcast (Fax uitzenden).....	309
Documentgrootte versturen.....	23	FAX Mode (Faxmodus).....	275
Documentklep.....	28	Fax uitzenden.....	277
Documentstopper.....	26	Fax verzenden.....	277
Documenttoevoerlade.....	26, 28	Faxactiviteit.....	277, 282, 308
Documenttype.....	185, 242, 326, 336	Faxnummer.....	276
Documentuitvoerlade.....	26	Faxnummer doorsturen.....	277, 306
Doorlopend kopiëren.....	19	Faxnummer doorsturen per e-mail.....	277, 306
Doorlopende afdruksnelheid.....	20	Faxproblemen.....	380
Doorlopende kopieersnelheid.....	19	Faxtoets/LED.....	29
Draadloos opnieuw instellen.....	296	Faxvoorpagina.....	276, 304
Draadloze instelling.....	294	Film.....	402
Draadloze netwerkinstellingen.....	55	Filter voor ongewenste faxen.....	276, 303
DRPD Mode (DRPD-modus).....	275	Fixeereenheid instellen.....	316
DRPD-patroon.....	277, 304	Font.....	286
Dubbelzijdig afdrukken.....	150	Fontgrootte.....	287
<b>E</b>		Formulierregels.....	288
ECM.....	277, 307	Fout LED.....	29
Edit From Field (Veld Van bewerken).....	323	Foutgeschiedenis.....	282
Een afdruktaak annuleren.....	148	Foutmeldingen en waarschuwingsberichten.....	399

<b>G</b>		<b>K</b>	
Gebruiksomgeving.....	20	Kiestype.....	276, 302
Gegevens LED.....	29	Kleur.....	331
Geheugen.....	18	Klokmodus.....	238
Gemarmerd.....	373	Kopieerkwaliteit	
Glasplaat.....	28, 402	Problemen.....	379
Gray Balance (Grijsbalans).....	327	Kopieeropties aanpassen.....	178
Groepskeuze.....	263	Kopieerprobleem.....	378
Group Dial (Groepskeuze).....	283	kopieertoets/LED.....	28
		Kopiëren	
<b>H</b>		ID-kaart.....	193
Halftoon.....	18	kopiëren	
Handmatig duplex afdrukken.....	151	toegang beperken.....	343
Handmatig een fax versturen.....	245	Koptekst versturen.....	276, 303
Handvat van de achterklep.....	27		
HDD.....	18	<b>L</b>	
Help		Labels (Etiketten).....	315, 316
Epson.....	419	Lade-instellingen.....	338
Hendels.....	27	Launcher.....	36
Hoofdonderdelen.....	26	Layout (Indeling).....	292, 337
Hoogte regelen.....	319	LCD-paneel.....	29
Hulp krijgen		LCD-paneelberichten.....	398
Statusmonitor waarschuwingen.....	399	Lichter maken/Donkerder maken	
Hulp vragen.....	398	.....	186, 242, 326, 332, 336
Hulpprogramma printerinstellingen.....	34	Light Card (Licht karton).....	315, 316
		Lijnmonitor.....	276, 301
<b>I</b>		Line Type (Lijntype).....	276, 301
Image Compression (Beeldcompressie).....	334	Linker/Rechtermarge.....	192, 329, 333
Image Enhance (Beeldverbetering).....	289	Locatie van de papierstoring.....	349
Inschakelwizard.....	314	Achterklep.....	350
Instelling WPS.....	296	Hendels.....	350
Instellingen voor doorsturen.....	277, 306	Middelste uitvoerlade.....	350
InternetServices.....	298	OPC-drum.....	350
Intervaltimer.....	276, 302	Papierlade.....	350
IP-filter.....	298	Priority Sheet Inserter (PSI).....	350
		Voorklep.....	350
<b>J</b>		LPD.....	297
Job Time-Out (Time-out voor taak).....	311	Luidsprekervolume.....	273
		<b>M</b>	
		Machinegewicht.....	20
		Max E-Mail Size (Max. emailgrootte).....	335

Middelste uitvoerlade.....	26, 350 , 361
Middenmarge.....	192, 329 , 334
mm/inch.....	313
Modemsnelheid.....	277, 308
Multiple Up (N-op-1).....	189, 328
<b>N</b>	
Netwerk.....	292
Netwerkverbinding instellen.....	54
Niet-originele toner.....	319
Non Genuine Toner (Niet originele tonercassette).....	399
N-op-1.....	415
Numeriek toetsenbord.....	29
NVM initialiseren.....	299, 318
<b>O</b>	
OK-toets.....	29
Onderdelen naam.....	26
Onderhoud.....	315
Ontwikkelaar reinigen.....	317
OPC-drum.....	27, 350
Opn. kiezen/Pauze-toets.....	29
Opnieuw instellen op fabrieksinstellingen.....	344
Orientation (Oriëntatie).....	285
Origineel formaat.....	179, 324
Origineel papierformaat.....	18, 22
Output Paper Size (formaat afdrukpapier).....	180
Overdrukrol.....	27
<b>P</b>	
Paneelinst.....	281
Paneelinstellingenpagina.....	30
Paneelvergrendeling.....	341
Panel Lock (Paneelvergrendeling).....	320
Paper Error (Papierfout).....	329
Paper jams	
Priority Sheet Insertter (PSI).....	357
Paper Size (Papierformaat).....	283, 292
Paper Tray (Papierlade).....	338
Papierbreedtegeleiders.....	26, 134
Papierformaat opnemen.....	23
Papierkoker.....	27
Papierlade.....	26, 128 , 350
Papierstoring verwijderen	
Aan de achterkant van de printer.....	359
Aan de voorkant van de printer.....	354
in de middelste uitvoerlade.....	361
Papierstoringen.....	354, 359 , 361 , 365
Papierlade.....	354
Papierstoringen vermijden.....	348
Papierstoringen verwijderen.....	348
In de papierlade.....	354
uit de Automatische Documenttoevoer (ADF).....	351
Van de Priority Sheet Insertter (PSI).....	357
PCL print driver.....	50
PCL-fontlijst.....	282
PCL-instellingen.....	283
PDF-instellingen.....	290
PDF-wachtwoord.....	292, 338
PDL.....	21
Peer-to-peer.....	101
Phone Book (Telefoonboek).....	283
Plain (Normaal).....	315, 316
Point and Print.....	97
Port 9100.....	297
Port Status (Poortstatus).....	323
Post Card (Briefkaart).....	316
Power Saver Timer (Energiespaarstand).....	310
Ppapierladedcapaciteit.....	19
Ppapierladeklep.....	26
Print driver	
Linux.....	112
Mac OS X.....	106
PCL.....	50
Windows.....	50
Print driver installeren	
Linux.....	112
Windows.....	50
print driver installeren	
Mac OS X.....	106
Print driver status voor installeren.....	50
Printer	
Beheren.....	412
Berichten.....	386
Status.....	413
Verplaatsen.....	416
Printer aansluiten.....	40

Printer software.....	33	Onderdruk achtergrondkleur.....	233
Printerberichten.....	386	Scanresolutie.....	232
Printerstatus.....	413	scannen	
Printing		Toegang beperken.....	343
Problemen.....	367	Scannen naar e-mail.....	23
Priority Sheet Inserter (PSI).....	26, 129 , 350 , 357	Scannen naar PC.....	23
Problemen		Scannen van halftoon.....	22
contact opnemen met Epson.....	419	Scanningsproblemen.....	382
oplossen.....	419	Scanresolutie.....	18, 22 , 24
Problemen met het hulpprogramma van de scanner		scantoets/LED.....	28
driver/printer.....	385	Scherpte.....	187, 327 , 332
Productkenmerken.....	13	Secure Receive (Veilige ontvangst).....	322
Protocol.....	21, 297	Servicevergrendeling.....	320
Protocol Monitor (Protocol-monitor).....	282	Snelkeuzetoets.....	29
PS Job Time-Out (Time-out PS-taak).....	290	SNMP.....	298
PS-fontlijst.....	282	Software downloaden.....	322
PS-foutenoverzicht.....	290	Software-installatie.....	39
PS-gegevensindeling.....	299, 323	Specificaties.....	18
PS-instellingen.....	290	Speed Dial (Snelkeuze).....	283
		Starttoets.....	29
		Status draadloos.....	293
		StatusMessenger.....	298, 413
		Configureren.....	413
		Statusmonitor waarschuwingen.....	399
		Stoptoets.....	29
		Stroomaansluiting.....	27
		Stroomverbruik.....	20
		Symbolenset.....	287
		Systeemtoets/LED.....	28
		System Settings (Systeeminstell.).....	281, 309
		<b>T</b>	
		Taakgeschiedenis.....	282
		Taakstatustoets/LED.....	28
		TCP/IP.....	296
		Tekenbreedte font.....	288
		TEL Mode (TEL-modus).....	275
		TEL/FAX Mode (TEL/FAX-modus).....	275
		Telefoonaansluiting.....	27, 40
		Tellerstanden.....	282
		Terugtoets.....	29
		TIFF bestandsformaat.....	334
		Toepasbare lijnen.....	24
		Toner vernieuwen.....	317
<b>Q</b>			
Quantity (Aantal).....	288, 291		
<b>R</b>			
Rapportpagina.....	167		
Recycled (Gerecycled).....	315, 316		
Redial Delay (Vertraging opn.kiezen).....	302		
Reduce/Enlarge (Verkleinen/vergroten).....	182, 325		
Regeleinde.....	289		
Regio.....	277, 309		
Registratierol.....	27		
Resolutie			
Scanresolutie instellen.....	232		
Resolution (Resolutie).....	241, 331 , 335		
Ruimtevereisten.....	20		
<b>S</b>			
Scan to Network (Scan naar netwerk).....	330		
Scaninstellingen			
Documentgrootte.....	233		
gescand beeldbestandtype.....	231		
Kleurmodus.....	231		

Tonercassette.....	26, 405	Wegwerpformaat.....	277, 307
behouden.....	415	Windows Image Acquisition (WIA).....	199
Installeren.....	408	Witte documentklep.....	402
Verwijderen.....	406		
Wanneer bestellen.....	410		
Wanneer vervangen.....	405		
Tonertoegangsklep.....	26		
Tool Without An Interesting Name (TWAIN).....	198		
Totaal aantal pagina's.....	415		
Transmissiemodus.....	24		
Transmissieresolutie.....	24		
Transmissiesnelheid.....	24		
Transmissietijd.....	24		

**U**

Uitvoer papierformaat.....	18
Uitvoer papiergewicht.....	19
Uitvoerlandecapaciteit.....	19
Uitvoerlandeverlenging.....	145
Uitvoerlande-verlenging.....	26
Uitvoertijd eerste exemplaar.....	19
USB direct print	
Toegang beperken.....	343
USB Settings (USB-instellingen).....	323
USB-opslagapparaat.....	225
USB-poort.....	26, 27 , 40
Uw regio instellen.....	236

**V**

Verbindingsspecificaties.....	40
Verbindingstype.....	40
Verbruiksmaterialen.....	410
Verbruiksmaterialen bewaren.....	411
Verkleinen/Vergroten.....	19
Vertraging opn.kiezen.....	276
Voorafgaand belnummer.....	277, 307
Voorafgaand nummer.....	277, 278 , 306
Voorklep.....	26, 350

**W**

Wandaansluiting.....	27, 40
Wandstopcontact.....	235