

# SC-F2000 Series

# Пайдаланушы нұсқаулығы

---

## Авторлық құқықтар мен сауда белгілері

---

# Авторлық құқықтар мен сауда белгілері

Seiko Epson Corporation компаниясының алдын ала жазбаша түрдегі рұқсатынсыз осы жариялымның ешқандай бөлігін көшіруге, іздеу жүйесінде сақтауға немесе кез келген түрде немесе әдіс арқылы электрондық, механикалық, фотокошірмелеу, жазу немесе басқалай таратуға болмайды. Осы құжаттағы ақпарат тек осы Epson принтерімен пайдалануға арналған. Epson компаниясы басқа принтерлерге осы ақпаратты қандай да пайдалануға жауапты емес.

Seiko Epson Corporation компаниясы немесе оның филиалдары Seiko Epson Corporation компаниясымен техникалық қызмет көрсетілмеуі және нұсқаулары мұқият орындалмауы барысында (АҚШ елінен басқасы) жазатайым оқиға, өнімді қате немесе теріс пайдалану, рұқсат етілмеген өзгерістер, жөндеулер нәтижесінде сатып алушы немесе үшінші тараптың кесірінен пайда болған зақым, залал келітірілген өнімдер немесе шығындар үшін жауап бермейді.

Seiko Epson Corporation компаниясы түпнұсқалық Epson өнімдері (Original Epson Products) немесе Epson компаниясы бекіткен өнімдер (Epson Approved Products) деп белгілемеген кез келген басқа опцияларды немесе тұтынушылық өнімдерді пайдалану барысында пайда болған зақымдарға немесе мәселелерге жауапты емес.

Seiko Epson Corporation компаниясы Epson компаниясымен бекітілген өнімдер деп тағайындалмаған кез келген басқа интерфейстік кабельдерді пайдалану барысындағы электромагниттік кедергінің нәтижесінде пайда болған кез келген зақым үшін жауап бермейді.

EPSON® тіркелген сауда белгісі болып табылады және EPSON EXCEED YOUR VISION немесе EXCEED YOUR VISION Seiko Epson Corporation компаниясының сауда белгісі болып табылады.

Microsoft®, Windows®, Windows Vista® және PowerPoint® — Microsoft корпорациясының тіркелген сауда белгілері.

Apple®, Macintosh® және Mac OS® — Apple корпорациясының тіркелген сауда белгілері.

Intel® — Intel корпорациясының тіркелген сауда белгісі.

PowerPC® — International Business Machines корпорациясының тіркелген сауда белгісі.

Adobe®, Photoshop® және Illustrator® Adobe Systems Incorporated компаниясының тіркелген сауда белгілері болып табылады.

CorelDRAW® Corel Corporation компаниясының тіркелген сауда белгісі болып табылады.

*Жалпылама ескертпе: Осы құжатта қолданылған өзге өнім атаулары таныстыру мақсатында ғана пайдаланылған және өздерінің тиісті иелерінің сауда белгілері болуы мүмкін. Epson компаниясы сол таңбалардағы қандай да бір және барлық құқықтардан бас тартады.*

© 2013 Seiko Epson Corporation. All rights reserved.

**Мазмұны****Мазмұны****Авторлық құқықтар мен сауда белгілері****Кіріспе**

Маңызды қауіпсіздік туралы нұсқаулар. . . . .	5
Осы өнім үшін орынды таңдағанда. . . . .	5
Осы өнімді орнатып жатқанда. . . . .	5
Бұл өнімді пайдаланғанда. . . . .	6
Сия картридждерін ұстағанда. . . . .	6
Осы нұсқаулық туралы ескерту. . . . .	6
Таңбалардың мағынасы. . . . .	6
Операциялық жүйе нұсқалары. . . . .	6
Принтер бөлшектері. . . . .	8
Алдыңғы бөлім. . . . .	8
Ішкі. . . . .	10
Артқы бөлік. . . . .	12
Басқару тақтасы. . . . .	14
Экран көрінісі. . . . .	16
Мүмкіндіктер. . . . .	18
Жоғары өнімділік. . . . .	18
Жоғары сенімділік. . . . .	18
Жоғары ажыратымдылық. . . . .	18
Пайдаланудың оңайлығы. . . . .	18
Пайдалану және сақтау туралы ескертпелер. . . . .	19
Орнату орны. . . . .	19
Принтерді пайдалануға қатысты ескертпелер. . . . .	19
Принтер пайдаланылмайтын кездерге қатысты ескертпелер. . . . .	20
Картридждермен жұмыс істеу туралы ескертпелер. . . . .	21
White (Ақ) сиямен жұмыс істеу туралы ескертпелер. . . . .	22
Футболкалармен (Материал) жұмыс істеу туралы ескертпелер. . . . .	23
Бағдарламалық жасақтаманы пайдалану . . . . .	24
Бағдарлама дискісінің құрамы. . . . .	24
EPSON LFP Remote Panel 2 бағдарламасын пайдалану. . . . .	26
Бағдарламаны жою. . . . .	26

**Қарапайым басып шығару**

Шолу. . . . .	28
---------------	----

Қажетті заттар. . . . .	30
Алдыңғы күтім. . . . .	31
Алдыңғы күтім сұйықтығын пайдалану . . . . .	31
Алдыңғы күтім сұйықтығын бекіту (Үтік) . . . . .	35
Принтерді дайындау. . . . .	36
Деректерді жасау және жіберу. . . . .	37
Басып шығарылуы мүмкін емес аймақтар. . . . .	37
Деректерді жіберу және қабылдау туралы ескертпелер. . . . .	37
Photoshop/Illustrator бағдарламасынан . . . . .	37
Басқа бағдарлама қолданбаларынан. . . . .	38
Футболканы салу (материал). . . . .	38
Білікшені ауыстыру. . . . .	38
Білікшені салу. . . . .	39
Биіктікті туралау. . . . .	41
Басып шығаруды бастау және тоқтату. . . . .	43
Бастау. . . . .	43
Бас тарту. . . . .	43
Кейінгі күтім. . . . .	44
Футболканы шығару. . . . .	44
Сияны бекіту. . . . .	44

**Өзге басып шығару әдістері**

USB жад картасынан басып шығару. . . . .	46
USB жад талаптары. . . . .	46
Басып шығару. . . . .	46
Қалың материалға басып шығару (Материал). . . . .	48
Жапсырмалы дөңгелек бөлшекті алып тастау. . . . .	48
Жапсырмалы дөңгелек бөлшекті орнату . . . . .	50

**Техникалық қызмет көрсету**

Басып шығару механизмін және т.б. туралау. . . . .	51
Бітелген саңылауларды тексеру. . . . .	51
Басып шығару механизмін тазалау. . . . .	53
Басып шығарудың турасыздығын түзету . . . . .	54
Жиі жасалатын техникалық күтім. . . . .	56
Жиілік. . . . .	56

**Мазмұны**

Жиі тазалауға қатысты дайындықтар мен ескертпелер. . . . .	57
Шығындық материалдарды және міндетті емес бөлшектерді қоқысқа тастау. . . . .	58
Қақпақтарды тазалау. . . . .	59
Басып шығару механизмін тазалау жиынтығы. . . . .	61
Түтікшені жуу. . . . .	65
Картридждерді ауыстыру және шайқау . . . . .	67
Қалдық сияны қоқысқа тастау. . . . .	69
Replacing White Ink. . . . .	71
Prolonged Storage. . . . .	72
Принтерді тазалау. . . . .	73

**Басқару тақтасы мәзірін пайдалану**

Мәзір әрекеттері. . . . .	75
Maintenance Mode мәзірін бастау және аяқтау. . . . .	75
Мәзір тізімі. . . . .	76
Мәзір сипаттамалары. . . . .	78
USB File List. . . . .	78
Maintenance. . . . .	78
Printer Setup. . . . .	80
Print Logs. . . . .	81
Printer Status. . . . .	82
Administrator Menu. . . . .	82
Maintenance Mode. . . . .	83

**Мәселені шешу**

Хабар көрсетілгенде не істейсіз. . . . .	85
Техникалық қызмет көрсету/қызмет көрсету орталығына қоңырау шалу қажет болатын жағдай. . . . .	87
Ақаулықтарды жою. . . . .	88
Басып шығару мүмкін емес (өйткені принтер жұмыс істемейді). . . . .	88
Принтер жұмыс істейді, бірақ басып шығармайды. . . . .	88
Басылған материалдар күтілгендей емес. . . . .	89
Басқалары. . . . .	92

**Қосымша**

Параметрлер және тұтынылатын өнімдер . . . . .	94
--	----

Принтерді жылжытуға немесе тасымалдауға қатысты ескертпелер. . . . .	97
Жылжытуға дайындау. . . . .	97
Принтерді жылжытқаннан кейін орнату . . . . .	98
Принтерді тасымалдау. . . . .	98
Жүйе талаптары. . . . .	99
Техникалық сипаттамалар кестесі. . . . .	100
Стандарттар мен бекітулер. . . . .	102
Ақпарат тұтынушы. . . . .	102

**Анықтама алу көздері**

Техникалық қолдау қызметінің веб сайты . . . . .	104
Epson қолдау көрсету қызметіне хабарласу. . . . .	104
Epson компаниясына хабарласудан бұрын. . . . .	104
Солтүстік Америкадағы пайдаланушыларға арналған анықтама . . . . .	105
Еуропадағы пайдаланушыларға арналған анықтама. . . . .	105
Австралиядағы пайдаланушыларға арналған анықтама. . . . .	105
Сингапурдағы пайдаланушыларға арналған анықтама. . . . .	106
Тайландтағы пайдаланушыларға арналған анықтама. . . . .	106
Вьетнамдағы пайдаланушыларға арналған анықтама. . . . .	107
Индонезиядағы пайдаланушыларға арналған анықтама. . . . .	107
Гонконгтағы пайдаланушыларға арналған анықтама. . . . .	108
Малайзиядағы пайдаланушыларға арналған анықтама. . . . .	108
Үндістандағы пайдаланушыларға арналған анықтама. . . . .	108
Филиппиндегі пайдаланушыларға арналған анықтама. . . . .	109

**Бағдарламаның лицензиялық шарттары**

Bonjour. . . . .	110
Info-ZIP copyright and license. . . . .	115

# Кіріспе

## Маңызды қауіпсіздік туралы нұсқаулар

Принтерді пайдаланбай тұрып осы нұсқаулардың барлығын оқып шығыңыз. Сонымен қатар, принтерде белгіленген барлық ескертулер мен нұсқауларды орындау қажет.

### Осы өнім үшін орынды таңдағанда

- ❑ Бұл өнімді өзінен үлкенірек тегіс, тұрақты бетке қойыңыз. Бұл өнім белгілі бір бұрышпен қисайып тұрса, дұрыс жұмыс істемейді.
- ❑ Температурасы және ылғалдылығы тез өзгеріп тұратын жерлерге қоймаңыз. Сонымен қатар, өнімді күннің тік сәулелерінен, қатты жарық немесе ыстық көздерінен аулақ ұстаңыз.
- ❑ Соққылар немесе дірілдер бар жерлерге қоймаңыз.
- ❑ Бұл өнімді шаң аумақтардан аулақ ұстаңыз.
- ❑ Өнімді ашаны оңай ажыратылатындай қабырға розеткасына жақын орнатыңыз.

### Осы өнімді орнатып жатқанда

- ❑ Өнім корпусындағы тесіктерді тосқауыл жасамаңыз немесе жауып тастамаңыз.
- ❑ Тесіктер арқылы заттарды салмаңыз. Өнімге сұйықтық төгіп алмаңыз.
- ❑ Өнімнің қуат сымын тек осы өнімде пайдалануға болады. Басқа жабдықта пайдалану өртке немесе ток соғуына әкелуі мүмкін.

- ❑ Бүкіл жабдықты жерге дұрыстап қосылған розеткаларға қосыңыз. Жиі қосылып, сөніп тұратын көшіргіштер немесе ауаны бақылау жүйелері орналасқан тізбектегі розеткаларды пайдаланбауға тырысыңыз.
- ❑ Қабырғадағы қосқыштар немесе автоматты таймерлер басқаратын электр розеткаларын пайдаланбаңыз.
- ❑ Тұтас компьютер жүйесін дауыс зорайтқыштар немесе сымсыз телефондардың базалық бөліктері сияқты электромагниттік кедергінің потенциалды көздерінен алыс ұстаңыз.
- ❑ Өнімнің жапсырмасында көрсетілген қуат көзінің түрін ғана пайдаланыңыз.
- ❑ Тек өніммен келген қуат сымын ғана пайдаланыңыз. Басқа қуат сымын пайдалану өртке немесе ток соғуына әкелуі мүмкін.
- ❑ Зақымдалған немесе тозған қуат сымын пайдаланбаңыз.
- ❑ Өніммен бірге ұзартқыш сымды пайдалансаңыз, ұзартқыш сымға қосылған құрылғылардың жалпы амперлік қуатының сымда көрсетілген амперлік қуаттан аспайтынына көз жеткізіңіз. Сонымен қатар, қабырғадағы розеткаға қосылған барлық құрылғылардың жалпы амперлік қуатының қабырғадағы розеткада көрсетілген амперлік қуаттан аспайтынына көз жеткізіңіз.
- ❑ Өнімге өз бетіңізше қызмет көрсетуге тырыспаңыз.
- ❑ Келесі жағдайлар орын алса, өнімді розеткадан ажыратып, жөндеу жағын білікті қызмет көрсету мамандарына тапсырыңыз:

Қуат сымы немесе аша зақымдалса; өнімге сұйықтық кірсе; өнімді түсіріп алсаңыз немесе корпус зақымдалса; өнім қалыпты жұмыс істемесе немесе жұмысында айқын бір өзгеріс байқалса.

## Кіріспе

- ❑ Егер принтерді Германияда пайдаланатын болсаңыз, келесі нұсқауларды орындаңыз:

Бұл принтер үшін тиісті қысқа тұйықталудан қорғауды және артық токтан қорғауды қамтамасыз ету үшін ғимараттағы сымдарды 10 немесе 16 ампер сақтандырғышпен қорғау керек.

- ❑ Егер аша зақымдалса, сымдар жиынын ауыстырыңыз немесе білікті электрикке хабарласыңыз. Егер ашада сақтандырғыштар бар болса, оларды өлшемі және көрсеткіші дұрыс сақтандырғыштармен ауыстырыңыз.

## Бұл өнімді пайдаланғанда

- ❑ Каретка шкаласын ұстамаңыз.
- ❑ Басып шығару кезінде қолыңызды бұл өнімнің ішіне салмаңыз немесе сия картридждерін ұстамаңыз.
- ❑ Басып шығару механизмдерін қолмен қозғалтпаңыз; әйтпесе өнім зақымдалуы мүмкін.
- ❑ Өнімді әрқашан басқару тақтасындағы Power (Қуат) түймесін пайдаланып өшіріңіз. Осы түйме басылғанда қуат жарығы қысқа уақыт бойы жыпылықтайды, содан соң өшеді. Қуат жарығы жыпылықтауын тоқтатқанша қуат сымын розеткадан суырмаңыз немесе өнімді өшірмеңіз.



## Сия картридждерін ұстағанда

- ❑ Сия картридждерін балалар жетпейтін жерде ұстаңыз және сияны ішпеңіз.
- ❑ Картридждің шетіндегі IC чипін ұстамаңыз. Бұл әдеттегі жұмысқа және басып шығаруға әсер етуі мүмкін.

- ❑ Осы сия картриджіндегі IC чипі сия картриджінің күйі сияқты әр түрді картриджге қатысты ақпаратты сақтайды, осылайша, картриджді еркін алуға және қайта салуға болады. Бірақ, картриджді салған сайын біраз сия тұтынылады, өйткені принтер сенімділікті тексеруді автоматты түрде орындайды.
- ❑ Егер сия картриджін кейінірек пайдалану үшін шығарсаңыз, сия беру аумағын кір мен шаңнан қорғаңыз және оны өніммен бірдей ортада сақтаңыз. Сия портында клапан бар екенін ескеріңіз, сондықтан қақпақтар немесе тығындар қажет емес, бірақ картридж тиген заттарға сия дақ қалдырмауы үшін абай болу керек. Сия беру портын немесе айналасын ұстамаңыз.

## Осы нұсқаулық туралы ескерту

### Таңбалардың мағынасы

 <b>Ескерту</b>	Ауыр дене жарақатын алмау үшін ескертулерді орындау керек.
 <b>Абайлаңыз</b>	Дене жарақатының алдын алу үшін сақтық шараларын орындау керек.
 <b>Маңызды</b>	Осы өнімге зақым келмеуі үшін маңызды нұсқауларды орындау керек.
<b>Ескертпе</b>	Ескертпелерде осы өнімнің жұмысына пайдалы немесе қосымша ақпарат берілген.

## Операциялық жүйе нұсқалары

Осы құжаттамада келесі қысқартулар пайдаланылады.

## Кіріспе

### **Windows сөзі Windows 8, 7, Vista, XP өнімдерін білдіреді**

- ❑ Windows 8 сөзі Windows 8, Windows 8 Pro және Windows 8 Enterprise өнімдерін білдіреді.
- ❑ Windows 7 термині Windows 7 Home Basic, Windows 7 Home Premium, Windows 7 Professional және Windows 7 Ultimate жүйелерін білдіреді.
- ❑ Windows Vista термині Windows Vista Home Basic Edition, Windows Vista Home Premium Edition, Windows Vista Business Edition, Windows Vista Enterprise Edition және Windows Vista Ultimate Edition жүйелерін білдіреді.
- ❑ Windows XP термині Windows XP Home Edition, Windows XP Professional x64 Edition және Windows XP Professional жүйелерін білдіреді.

### **Macintosh термині Mac OS X жүйесін білдіреді**

- ❑ Mac OS X сөзі Mac OS X 10.6.8 және кейінгі нұсқаларын білдіреді.

# Принтер бөлшектері

## Алдыңғы бөлім

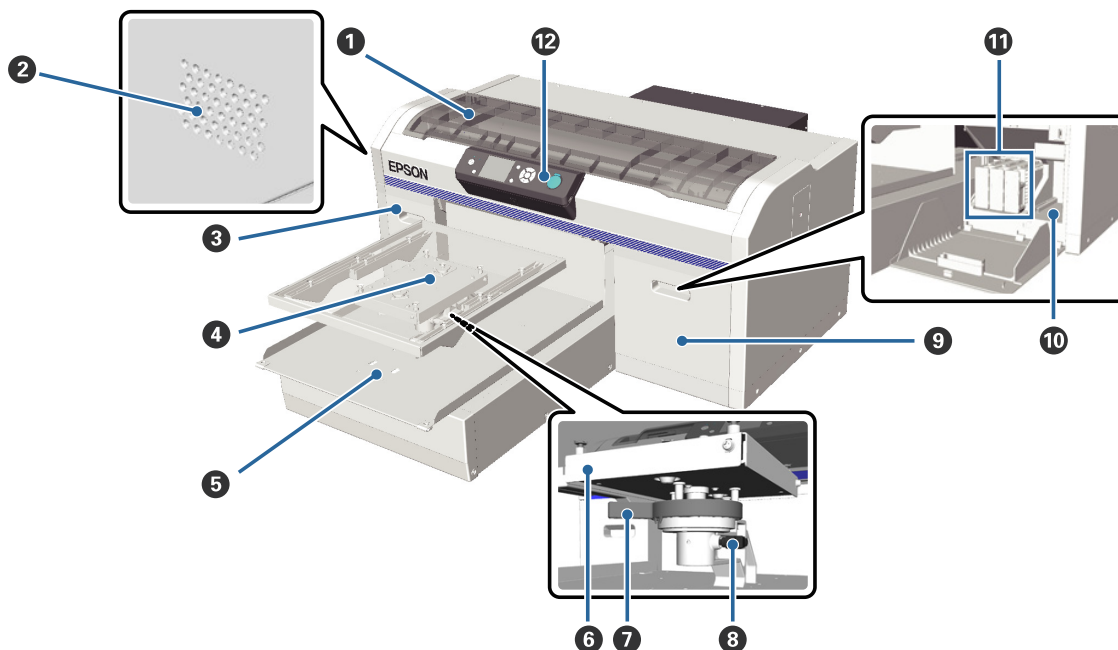

### 1 Принтер қақпағы

Принтердің ішін тазалаған кезде ашыңыз.

### 2 Ауа өткізгіш тесіктер

Принтердегі ауаны шығарады. Ауа өткізгіш тесіктерін жаппаңыз.

### 3 Картридж қақпағы (сол)

Сия картридждерін ауыстырған кезде немесе шайқаған кезде ашыңыз.

["Картридждерді ауыстыру және шайқау" бетте 67](#)

### 4 Білікше

Футболкаларды салуға арналған тақта. Принтермен бірге берілетінге қоса, опция ретінде тағы екі өлшем қол жетімді.

["Параметрлер және тұтынылатын өнімдер" бетте 94](#)

### 5 Жылжымалы негіз

Басып шығару басталған кезде немесе түймешігі басылған кезде алға және артқа жылжиды.

### 6 Параллель туралау тақтайшасы

Білікшені тіреп тұратын тақтайша. Білікшені осы жерге енгізіңіз.

### 7 Биіктікті туралау тұтқасы

Білікшенің биіктігін реттейді. Биіктікті тоғыз кезеңнен таңдауға болады.

["Биіктікті туралау" бетте 41](#)



## Кіріспе

### 8 Бекіту тұтқасы

Биіктікті туралау тұтқасын орнына бекітеді. Тұтқаның бұрышын реттеуге болады.

 [“Бекіту тұтқасының бұрышын туралау” бетте 42](#)

### 9 Картридж қақпағы (оң)

Сия картридждерін ауыстырған кезде немесе шайқаған кезде ашыңыз.

 [“Картридждерді ауыстыру және шайқау” бетте 67](#)

### 10 Құрал сақтау орны

Бірге берілген қысқыштар секілді құралдарды сақтайды. Принтерді жылжытқан кезде немесе тасымалдаған кезде бұл жерге ештеңе қоймаңыз.

### 11 Сия картридждері

Сия картридждерін барлық ұяшықтарға орнатыңыз.

### 12 Басқару тақтасы

 [“Басқару тақтасы” бетте 14](#)

## Кіріспе

## Ішкі

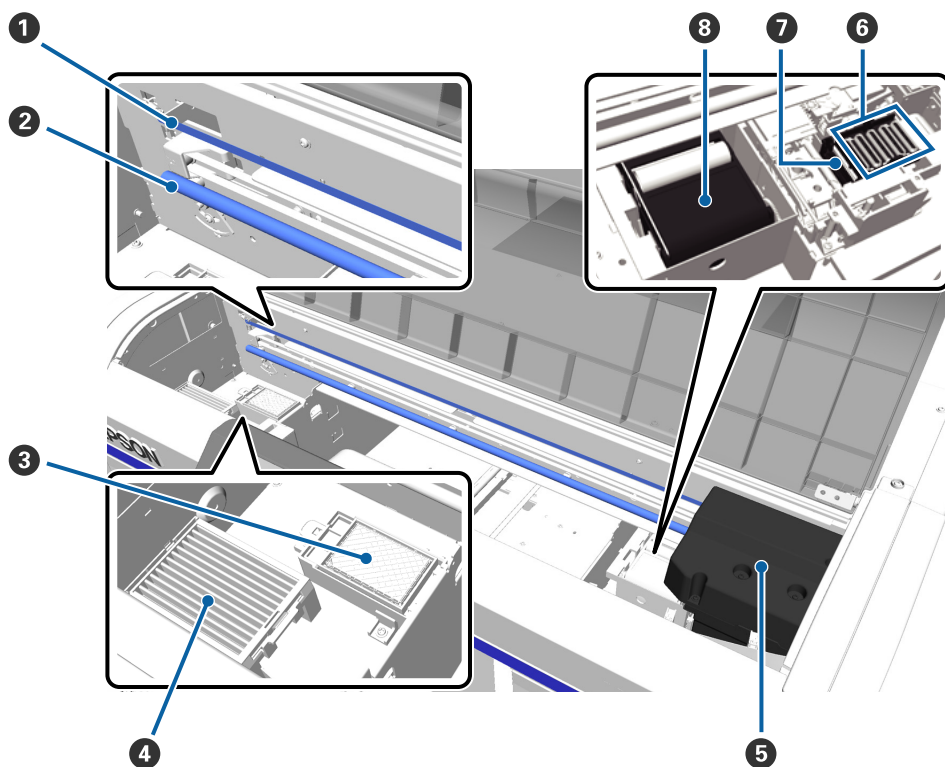
**1 Каретка шкаласы**

Басып шығару механизмі жұмыс істеп тұрған кезде оны бағыттайды. Техникалық күтім және т.б. операциялар кезінде ұстамаңыз; әйтпесе, ол зақымдалуы мүмкін немесе жұмысы нашарлауына әкелетіндей ластануы мүмкін.

**2 Каретка тұтқасы**

Каретканы тіреп тұратын металл тұтқа. Техникалық күтім және т.б. операцияларды орындаған кезде ұстамаңыз; әйтпесе, жұмысы нашарлауы мүмкін.

**3 Шаю табақшасы**

Шаю кезінде сия осы жерге шығарылады. Шаю табақшасы шығындық өнім болып табылады. Хабар көрсетілген кезде ауыстырыңыз.

 ["Басып шығару механизмін тазалау жиынтығы" бетте 61](#)

**4 Ауа сүзгісі**

Жұмыс кезінде принтердегі ауа осы сүзгі арқылы өтеді.

Егер басқару тақтасындағы хабар ауа сүзгісін ауыстыруды сұраса, дилерге немесе Epson қолдау қызметіне хабарласыңыз.

**5 Басып шығару механизмі**

Басып шығару үшін солға және оңға жылжыған кезде сия шашады.

## Кіріспе

### 6 Құрғауға қарсы қақпақтары

Басып шығару механизмінің саңылауларын жабатын қақпақтар олардың басып шығару кезінде құрғап кетпеуін қамтамасыз етеді. Хабар көрсетілсе, ауыстырыңыз.

 [“Басып шығару механизмін тазалау жиынтығы” бетте 61](#)

### 7 Сорғыш қақпақ

Саңылауларды тазарту үшін басып шығару механизмін тазалау кезінде сияны сорып алады.

### 8 Сүрткіш құрылғы

Басып шығару механизмінің саңылауларындағы сияны сүртеді. Сүрткіш құрылғы шығындық өнім болып табылады. Хабар көрсетілген кезде ауыстырыңыз.

 [“Басып шығару механизмін тазалау жиынтығы” бетте 61](#)

## Кіріспе

## Артқы бөлік

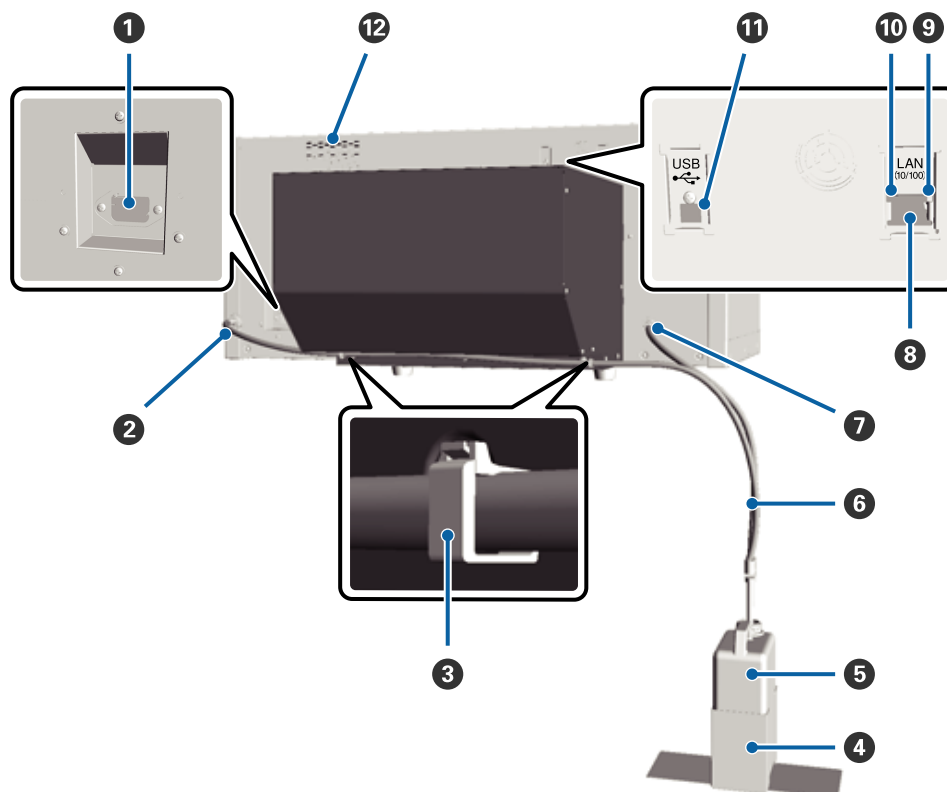

- 1 Айнымалы ток кірісі**  
Қамтамасыз етілген қуат кабелін осы жерге жалғаңыз.
- 2 Қалдық сия шығысы (Сол)**  
Қалдық сия түтікшесіне арналған шығыс. Қалдық сия осы жерден шығарылады.
- 3 Түтікше қысқышы**  
Қалдық сия түтікшесін принтерге бекітетін қысқыш. Қысқышты орнату және алып тастау туралы қосымша мәлімет алу үшін *Орнату нұсқаулығы* бөлімін қараңыз.
- 4 Қалдық сия бөтелкесін ұстатқыш**  
Қалдық сия бөтелкесін принтерге бекітетін ұстатқыш.
- 5 Қалдық сия бөтелкесі**  
Қалдық сияны жинайтын бөтелке. Қалдық сия бөтелкедегі сызыққа жеткен кезде оны жаңа қалдық сия бөтелкесімен ауыстырыңыз.
- 6 Қалдық сия түтікшесі**  
Бұны қалдық сия шығысына және қалдық сия бөтелкесіне енгізіңіз. Принтерді пайдаланған кезде бұл үнемі принтерге тіркеулі және қалдық сия бөтелкесіне енгізулі болатынын ескеріңіз.
- 7 Қалдық сия шығысы (Оң)**  
Қалдық сия түтікшесіне арналған шығыс. Қалдық сия осы жерден шығарылады.
- 8 Жергілікті желі порты**  
Жергілікті желі кабелін осы жерге жалғаңыз.

## Кіріспе

### 9 Деректер жарығы

Желі қосылымының күйін және деректердің қабылдануын жану немесе жыпылықтау арқылы көрсетеді.

Қосулы : Қосылған.

Жыпылықт : Деректерді қабылдау.  
ау

### 10 Күй жарығы

Жарықтың түсі бойынша желі тасымалының жылдамдығын көрсетеді.

Жасыл : 10Base-T

Қызыл : 100Base-T

### 11 USB порты

USB кабелін осы жерге қосыңыз.

### 12 Ауа кірісі

Принтерді суыту үшін ішке ауа кіргізеді. Ауа кірісін жаппаңыз.

## Кіріспе

## Басқару тақтасы

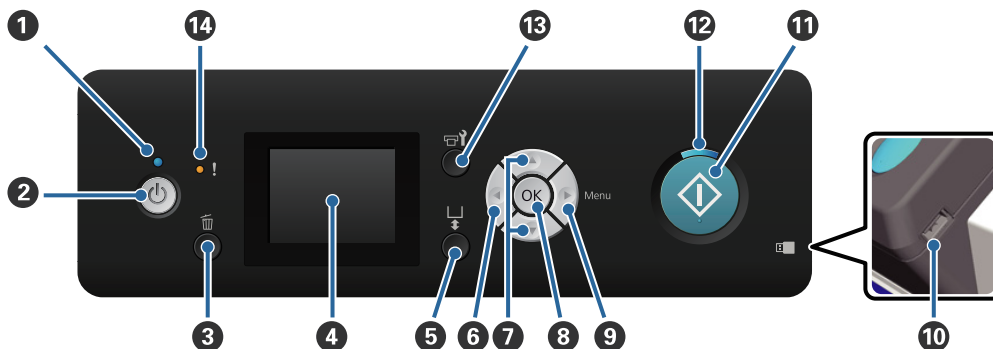

**1** **жарығы (Қуат жарығы)**

Принтердің жұмыс күйін жану немесе жыпылықтау арқылы көрсетеді.

Қосулы : Қуат қосулы.

Жыпылықтау : Принтер жұмыс істеп тұр, мысалы, деректер қабылданып жатыр, принтер өшіріліп жатыр немесе жылжымалы негіз жылжып жатыр.

Өшірулі : Қуат өшірулі.

**2** **түймесі (Қуат түймесі)**

Қуатты қосады және өшіреді.

**3** **түймешігі (Бас тарту түймешігі)**

Басып шығару деректері орнатылғаннан кейін осы түймешікті бассаңыз, Жұмыстан бас тартуды растау экраны пайда болады. Басып шығару жұмысынан бас тарту үшін **Yes** пәрменін таңдап, ОК түймешігін басыңыз.

Егер хабар немесе мәзір ашық кезде осы түймешікті бассаңыз, хабар немесе мәзір жабылады және сіз Күту режимі экранына қайтарыласыз.

**4** **Экран**

Принтер күйін, мәзірлерін, қате хабарларын және т.б. көрсетеді.

[“Экран көрінісі” бетте 16](#)

**5** **түймешігі (Жылжымалы негізді қосу түймешігі)**

Жылжымалы негізді артқа және алға жылжытады. Жылжыту бағыты түймешікті басудан бұрынғы негіздің орналасуына байланысты.

Алдыңғы жақта : Принтердің ішіне жылжиды тұрса

Артқы жақта : Сізге қарай жылжиды тұрса

Ортада тұрса : Сізге қарай жылжиды

Негіз қозғалып тұрған кезде түймешікті қайтадан бастасаңыз, қозғалыс тоқтайды.

## Кіріспе

### 6 ◀ түймешігі

Мәзір ашық кезде осы түймешікті бассаңыз, келесі ретпен артқа бір қадам қайтарыласыз: орнатылатын мән -> реттелетін элемент -> мәзір.

 [“Мәзір әрекеттері” бетте 75](#)

### 7 ▲/▼ түймелері (Жоғары/төмен түймелері)

Мәзірлер таңдалған кезде бұл түймешіктерді реттелетін элементті немесе орнатылатын мәнді таңдау үшін пайдалануға болады.

 [“Мәзір әрекеттері” бетте 75](#)

### 8 ОК түймесі

Мәзірде орнатылатын мән таңдалған кезде осы түймешікті бассаңыз, мән орнатылады немесе орындалады.

### 9 ▶ түймешігі (Мәзір түймешігі)

Экранда Параметрлер мәзірін көрсетеді. Мәзір ашық кезде осы түймешікті бассаңыз, келесі ретпен кейінгі қадамға өтесіз: мәзір -> реттелетін элемент -> орнатылатын мән.

 [“Мәзір әрекеттері” бетте 75](#)

### 10 USB жад порты

USB жад картасын осы жерге жалғаңыз.

### 11 ◊ түймешігі (Бастау түймешігі)

Басып шығаруды бастайды.

### 12 ◊ жарығы (Бастау жарығы)

Принтердің дайын екенін жану немесе жыпылықтау арқылы көрсетеді.

Қосулы : Принтер басып шығаруға дайын.

Жыпылықтауда : Басып шығарып жатыр.

### 13 🗑️ түймешігі (Техникалық күтім түймешігі)

Егер бұл түймешікті бассаңыз, Maintenance мәзірі көрсетіледі. **Nozzle Check, Cleaning, Tube Washing, Head Cleaning Set, Caps Cleaning** және т.б. операцияларды орындауға болады.

 [“Техникалық қызмет көрсету” бетте 51](#)

### 14 ! жарығы (Қате жарығы)

Қате пайда болған кезде жанады немесе жыпылықтайды.

Жанады немесе : Қате орын алды. Оның қалай жанатыны немесе жыпылықтайтыны қатенің жыпылықтайды түріне байланысты. Басқару тақтасында қатенің сипаттамасы көрсетіледі.

Өшірулі : Қате жоқ.

## Кіріспе

### Экран көрінісі



#### 1 Хабар

Принтердің күйін, жұмысын және қате хабарларын көрсетеді.

["Хабар көрсетілгенде не істейсіз" бетте 85](#)

#### 2 Басып шығару жұмысының аты

Ағымдағы басып шығару жұмысының атын көрсетеді.

#### 3 USB жад күйі

Принтерге жалғанған USB жад картасынан деректерді оқу үшін Параметрлер мәзірінен **USB File List** таңдалған кезде осы көрсетіледі.

#### 4 Білікше өлшемі

Ағымдағы басып шығару жұмысының білікше өлшемін көрсетеді.

#### 5 Қалдық сия бөтелкесінің күйі

Қалдық сия бөтелкесінің күйін және болжалды сыйымдылық қалдығын көрсетеді. Қателерді немесе жарамдылық мерзімінің аяқталуының жақындауын көрсету үшін дисплей келесідей өзгереді.

Normal



Ескерту немесе қате





1

#### 1 Күй көрсеткіштері

Қалдық сия бөтелкесінің күйі келесідей көрсетіледі.

 : Индикатордың биіктігі сыйымдылық қалдығына сай келеді.

 : Қалдық сия бөтелкесі толуға жақын. Жаңа қалдық сия бөтелкесін дайындаңыз.

 : Қалдық сия бөтелкесі толды. Қалдық сия бөтелкесін жаңасымен ауыстырыңыз.

#### 6 Сия картриджінің күйі

Сия картриджінің күйін және сияның болжалды қалдығын көрсетеді. Сия деңгейі төмен кезде немесе қате пайда болған кезде дисплей келесідей өзгереді.

Қалыпты



Ескерту немесе қате





1  
2

#### 1 Күй көрсеткіштері

Сия картриджінің күйі келесідей көрсетіледі.

 : Басып шығаруға болады. Индикатордың биіктігі картрижде қалған сия мөлшеріне сай келеді.

 : Сия деңгейі төмен. Жаңа сия картриджін дайындау керек.

 : Сия картриджі таусылды, жаңа сия картриджін салыңыз.

 : Қате орын алды. Экрандағы хабарды тексеріңіз және қатені өшіріңіз.



## Кіріспе

: Cleaning (Тазарту) картридж орнатылды. Индикатордың биіктігі картриджде қалған тазартқыш сұйықтық мөлшерін көрсетеді.

## 2 Сия түсінің кодтары

WH/CL : White (Ақ)/Cleaning (Тазарту)

Y : Yellow (Сары)

M : Magenta (Алқызыл)

C : Cyan (Көкшіл)

BK : Black (Қара)

### ⑦ Жалпы басылымдар дисплейі

Деректерді жіберу кезінде анықталатын басып шығарылатын футболкалар саны немесе **USB File List** бөлімі оң жақта көрсетіледі, ал басып шығарылған футболкалар саны сол жақта көрсетіледі.

## Мүмкіндіктер

Осы принтердің негізгі мүмкіндіктері төменде сипатталған.

### Жоғары өнімділік

**Жоғары жылдамдықпен басып шығару**  
360 dpi саңылаулары біріктірілген MicroPiezoTF басып шығару механизмін қосып, каретка мен білікшенің жылдамдығын оңтайландыру арқылы жоғары жылдамдықпен басып шығару мүмкіндігіне қол жеткізілді.

Сонымен қатар, әр түске арналған саңылаулар санын екі есе арттыру арқылы өнімділікті арттыратын Жоғары жылдамдықты түс режимі (алғашқы орнату кезінде таңдалады) ұсынылды.

**Сыйымдылығы жоғары сия картридждері**  
Өнімділікті арттыру үшін 600 мл-лік сыйымдылығы жоғары сия картридждері қол жетімді. Бұл сия картридждерін ауыстыруға кететін уақытты азайтады. Принтердің пайдаланылуына қарай 250 мл картридждерді таңдауға да болады.

 [“Параметрлер және тұтынылатын өнімдер” бетте 94](#)

### Жоғары сенімділік

**Сия айналым жүйесі**  
Ендірілген сия айналым жүйесі White (Ақ) сия түтікшелеріндегі сия бөлшектерінің шөгуінен туындайтын жұмыс нашарлауының алдын алады. Сияны жиі айналдырып тұру арқылы тұрақты сия жеткізілуіне және басып шығару сапасына қол жеткізілді.

**Автоматты сүрту жүйесі**  
Ендірілген автоматты сүрту жүйесі Epson пигментті сия пайдаланатын тоқыма принтерлеріне арнап жаңадан құрастырылған. Басып шығару механизміндегі саңылаулардың бетін автоматты түрде тазалау арқылы басып шығару сапасының тұрақтылығына қол жеткізілді.

### Жоғары ажыратымдылық

**Тегіс градацияға және жоғары түс көшірмелеріне қол жеткізу**

Таза түс тығыздығын жасау үшін пигментті сиямен тоқыма басып шығаруға арнайы оңтайландырылған сияны және Epson кескін өңдеу технологиясын пайдалану арқылы тегіс градация және жоғары түс көшірмелеріне қол жеткізілді.

**Басып шығару кезінде жоғары тығыздыққа қол жеткізу**

White (Ақ) сияны және арнайы Epson пигментті сиямен тоқыма принтерлері үшін жасалған қолданысқа дейінгі сұйықтықты пайдалану арқылы ақ түстің жоғары тығыздығына қол жеткізілді.

### Пайдаланудың оңайлығы

**Футболкаларды салу және биіктікті туралау оңай**

Жақтау футболканың басып шығарылатын бетін білікшеге берік етіп бекітеді. Тұтқаны жай ғана солға немесе оңға жылжыту арқылы биіктікті туралауға болады.

**Пайдаланушыға жеңіл дизайн**

Футболкаларды салу немесе техникалық күтім жұмыстарын орындау үшін қақпақты ашып-жабу секілді күнделікті операцияларды алдынан орындай алуыңыз үшін принтер арнайы дизайнмен жасалған. Принтердің мөлдір қақпағы принтердің жұмыс күйін оңай тексеруге мүмкіндік береді.

**Түсінікті және оқуға оңай сұйық кристалды дисплей**

2,5 дюймдік түсті сұйық кристалды дисплей әр түс сиясының қалған деңгейін оңай тексеруге мүмкіндік жасайтын, шығындық заттарды қалай ауыстыру керек екенін сипаттайтын суреттерді және өнімділікті арттыруға көмектесетін техникалық күтім туралы ақпаратты көрсететін үлкен дисплей аймағын ұсынады.

## Кіріспе

**Қайталанбалы және тікелей басып шығару мүмкіндіктері**

Сатылымда бар USB жад картасын тікелей принтерге жалғауға болады. Бұл басып шығаруға дайын деректерді (жүктелген) USB жад картасына сақтап, деректерді қайтадан басып шығаруға мүмкіндік береді. Сондай-ақ, бұл принтердің компьютерге қосылмаған кезінде басып шығаруға мүмкіндік береді.

**Пайдаланылуы оңай бағдарламалық жасақтама**

Сапасы жоғары шығысқа қол жеткізу үшін пигментті сиямен тоқыма басып шығаруға арналған бағдарламалық жасақтамаға Garment Creator орналастырылды. Пайдаланылуы оңай графикалық пайдаланушы интерфейсі тиімділікті арттырады.

Күңгірт түсті футболкаларға басып шығару үшін алдымен ақ негізді басып шығару керек; алайда, ерекшелендірілген бағдарламалық жасақтама басып шығаруды оңайлату үшін жасанды кескінге сәйкес негіз деректерін автоматты түрде жасайды. Жасанды кескінді пайдаланып симуляция жасау арқылы бастапқы шығындарды есептеуге де болады.

 [“Бағдарлама дискісінің құрамы” бетте 24](#)

## Пайдалану және сақтау туралы ескертпелер

### Орнату орны

Футболка және шығындық материалдар тіреліп қалмау үшін басқа заттардан келесідей бос орын болуын қадағалаңыз.

Қосымша мәлімет алу үшін “Орнату нұсқаулығын” қараңыз.

 Орнату нұсқаулығы (кітапша)

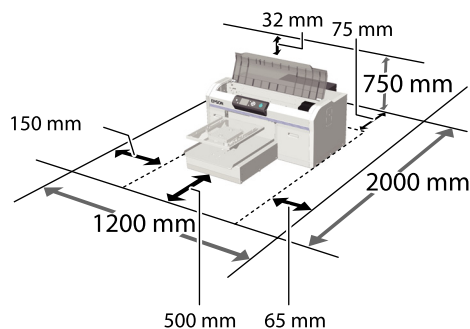

### Принтерді пайдалануға қатысты ескертпелер

Бұзылуларды, дұрыс емес жұмыс істеуді және басып шығару сапасының төмендеуін болдырмау үшін осы принтерді пайдаланған кезде мыналарды ескеріңіз.

Келесімен бірге White (Ақ) сияны пайдалану кезінде ескеретін қосымша жағдайлар бар. Келесі шарттарды тексеріңіз.

 [“White \(Ақ\) сиямен жұмыс істеу туралы ескертпелер” бетте 22](#)

## Кіріспе

- ❑ Принтерді пайдаланғанда “Техникалық сипаттамалар кестесі” ішінде сипатталған жұмыс температурасы және ылғалдылық ауқымын сақтаңыз.

 [“Техникалық сипаттамалар кестесі” бетте 100](#)

Құрғақ аймақтарда, ауасы салқындатылатын ортада немесе тікелей күн сәулесі түсетін жерде қолданған кезде көрсетілген ылғалдылық ауқымын сақтаңыз.

- ❑ Принтерді қызу көздерінің жанында немесе тікелей желдеткіштің, не болмаса кондиционердің ауа жолында орнатпаңыз. Бұл сақтық шарасын орындамау басып шығару механизмі саңылауларының құрғауына және бітелуіне әкелуі мүмкін.
- ❑ Қалдық сия түтікшелері майыстырмаңыз немесе тартпаңыз. Әйтпесе сия принтердің ішіне немесе сыртына ағуы мүмкін.
- ❑ Қателер орын алса және принтер алдымен қатені шешпей өшірілсе, басып шығару механизмі жабылмауы мүмкін (яғни, оң жаққа қарай жылжымауы мүмкін). Жабу — басып шығару механизмінің құрғауын болдырмау үшін басып шығару механизмін қақпақпен автоматты түрде жабу функциясы. Бұл жағдайда қуатты қосыңыз және жабу автоматты түрде орындалғанша күтіңіз.
- ❑ Қуат қосулы кезде қуат ашасын ажыратпаңыз немесе қосқыштан қуатты өшірмеңіз. Басып шығару механизмі дұрыс жабылмауы мүмкін. Бұл жағдайда қуатты қосыңыз және жабу автоматты түрде орындалғанша күтіңіз.
- ❑ Басып шығару механизмін оңтайлы жұмыс күйінде сақтау үшін басып шығарумен бірге басып шығару механизмін тазалау секілді техникалық күтім операцияларында да сия мен тазалау сұйықтығы пайдаланылады.
- ❑ Принтер жұмыс істеп тұрған кезде сия картридждерін шығармаңыз. Жұмысы бұзылуы мүмкін.

- ❑ Қақпақтарға, сүрткіш құрылғыларға, шаю табақшаларына және түтікшелерге жиі техникалық күтім жасау керек. Хабар көрсетілген кезде оларды тазалаңыз немесе ауыстырыңыз. Техникалық күтім жасалмаса, басып шығару сапасы нашарлайды.

 [“Жиі жасалатын техникалық күтім” бетте 56](#)

- ❑ Жылжымалы негізді немесе білікшені қолмен жылжытпаңыз. Әйтпесе жұмысы бұзылуы мүмкін.
- ❑ басып шығару механизмін оңтайлы жұмыс күйінде сақтау үшін техникалық күтім принтер қосулы кезде орындалады. Егер принтер жиі қосылып, өшірілетін болса, әр техникалық күтім операциясында сия көбірек пайдаланылады. Сияның пайдаланылуын азайту үшін қуатты қосулы күйде сақтауды ұсынамыз. Сияның пайдаланылуын азайту үшін принтерді пайдаланған кезде қуатты қосулы қалдыруды ұсынамыз.

---

## Принтер пайдаланылмайтын кездерге қатысты ескертпелер

Принтерді сақтаған кезде келесі мәселелерді ескеріңіз. Егер принтер дұрыс сақталмаса, оны келесі жолы пайдаланған кезде дұрыс басып шығара алмауыңыз мүмкін.

Келесімен бірге White (Ақ) сияны пайдалану кезінде ескеретін қосымша жағдайлар бар. Келесі шарттарды тексеріңіз.

 [“White \(Ақ\) сиямен жұмыс істеу туралы ескертпелер” бетте 22](#)

- ❑ Егер ұзақ уақыт бойы басып шығармасаңыз, басып шығару механизмінің саңылаулары бітелуі мүмкін. Басып шығару механизмінің бітелуін болдырмау үшін аптасына бір рет басып шығару ұсынылады.

## Кіріспе

- ❑ Егер принтер қосулы болмаса да, қалдық сия түтікшелерінде жиналған сия сыртқа ағуы мүмкін. Принтер қосулы болмаған кезде де қалдық сия бөтелкесінің орнатылғанын тексеріңіз.
- ❑ Принтерді қоймаға қоюдан бұрын басып шығару механизмінің (оң жақ шетте орналасқан) қақпағы жабық екенін тексеріңіз. Егер ол ұзақ уақыт қақпақсыз қалса, басып шығару сапасы нашарлауы мүмкін және басып шығару механизмінің бітелуін тазалау мүмкін болмай қалуы мүмкін. Егер басып шығару механизмінің қақпағы жабылмаса, принтерді қосып, қақпақтардың жабылғанын тексеріңіз, сонан соң оны өшіріңіз.
- ❑ Шаң немесе басқа бөтен заттардың ішке кірмеуі үшін принтерді қоймаға қалдыратын кезде қақпақтардың барлығын жабыңыз.

Принтер ұзақ уақыт бойы пайдаланылмайтын болса, статикалық токқа қарсы матамен немесе басқа жабынмен қорғаңыз.

Басып шығару механизмінің саңылаулары өте кішкентай және басып шығару механизміне майда шаң кірсе оңай бітелуі мүмкін және дұрыс басып шығара алмауыңыз мүмкін.

- ❑ Егер принтерді шамамен бір ай пайдаланбасаңыз, басып шығарудан бұрын бітелген саңылаулар барын тексеріңіз. Егер басып шығару механизмінде бітелген саңылаулар табылса, оны тазалаңыз.

[🔗 “Бітелген саңылауларды тексеру” бетте 51](#)

- ❑ Егер түсті сияны бір ай немесе одан көп уақыт пайдаланбасаңыз, бөлек сатылатын Cleaning (Тазарту) картриджді орнату арқылы сияны тазалау сұйықтығымен ауыстырыңыз (ұзақ уақыт сақтау операциясын орындаңыз). Егер принтер ұзақ уақыт сақтау операциясы кезінде әрекетсіз қалдырылса, басып шығару механизміндегі бітеулерді тазалау орындалмауы мүмкін.

[🔗 “Prolonged Storage” бетте 72](#)

---

## Картридждермен жұмыс істеу туралы ескертпелер

Басып шығару сапасы жақсы сақталуы үшін келесі мәселелерді ескеріңіз.

Келесімен бірге White (Ақ) сияны пайдалану кезінде ескеретін қосымша жағдайлар бар. Келесі шарттарды тексеріңіз.

[🔗 “White \(Ақ\) сиямен жұмыс істеу туралы ескертпелер” бетте 22](#)

- ❑ Сия картридждерін алғаш рет орнатқан кезде принтерді басып шығаруға дайындау мақсатында басып шығару механизмінің барлық саңылауларын толтыру үшін өте көп сия пайдаланылады. Жақын уақытта картриджді ауыстыруға дайын болыңыз.
- ❑ Сия және Cleaning (Тазарту) картридждер бөлме температурасында, тікелей күн сәулесінен аулақ жерде сақталып, қаптамаға басылған жарамдылық мерзіміне дейін пайдаланылуын ұсынамыз.
- ❑ Басып шығару сапасын қамтамасыз ету үшін сия және Cleaning (Тазарту) картридждер орнатылған бір жылдың ішінде пайдаланылуын ұсынамыз.
- ❑ Ұзақ уақыт бойы төмен температурада сақталған сия картридждері және Cleaning (Тазарту) картридждер пайдаланылудан бұрын бөлме температурасында төрт сағатқа қалдырылғаны жөн.
- ❑ Картридждердегі IC чиптерін ұстамаңыз. Бұлау істеу қалыпты пайдалануды және басып шығаруды мүмкін емес етуі мүмкін.

## Кіріспе

- ❑ Сия және Cleaning (Тазарту) картридждерді барлық ұяшықтарға орнатыңыз. Картридждер барлық ұяларға орнатылмайынша принтер басып шығара алмайды.
- ❑ Принтерді картриджі орнатылмаған күйде қалдырмаңыз. Принтердегі сия құрғап, принтер күтілгендей басып шығармауы мүмкін. Принтерді пайдаланбасаңыз да, картридждерді барлық ұяшықта қалдырыңыз.
- ❑ Картридж шығарылып, қайта орнатылғаннан кейін үздіксіз пайдаланылуы үшін сияның қалдық деңгейі секілді ақпаратты IC чипі басқарады.
- ❑ Сия картриджі босамай тұрып, оны шығарсаңыз, бірге берілген техникалық күтім жинағындағы тазалау таяқшасын пайдаланып, сия жеткізу портында тұрып қалған сияны сүртіп тастаңыз. Егер жеткізу портында сия кеуіп қалса, қайта орнатылған кезде ағуы мүмкін.

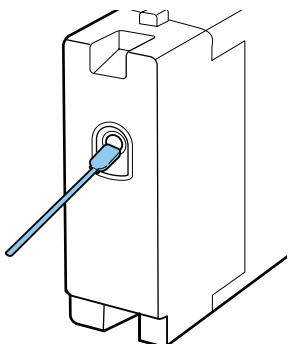

Картридждерді сақтайтын кезде жеткізу портында шаң жоқ екенін тексеріңіз. Порттың ішінде клапан бар болғандықтан, оған қақпақ керек емес.

- ❑ Шығарылған сия картридждеріндегі сия жеткізу портының айналасында сия болуы мүмкін, сондықтан айналадағы аймақты ластаудан сақ болыңыз.
- ❑ Басып шығару механизмінің сапасын сақтау үшін бұл принтер сия картридждері толығымен бітпей тұрып басып шығаруды тоқтатады.

- ❑ Картридждерде қайта өңделген материалдар болуы мүмкін болса да, бұл оның функцияларына немесе принтердің өнімділігіне әсер етпейді.
- ❑ Картридждерді бөлшектемеңіз немесе қайта құрастырмаңыз. Дұрыс басып шығара алмауыңыз мүмкін.
- ❑ Картриджді құлатпаңыз немесе қатты заттарға соқпаңыз. Сияның ағуына әкелуі мүмкін.

## White (Ақ) сиямен жұмыс істеу туралы ескертпелер

White (Ақ) ерекшелігі — оның оңай шөгетіні (сия бөлшектері сұйықтықтың түбіне тұнып қалады). Сия осындай күйде пайдаланылса, басып шығару сапасы нашарлауы мүмкін немесе принтер жұмысы бұзылуы мүмкін. Принтерді оңтайлы шарттарда пайдалану үшін келесі мәселелерді ескеріңіз.

- ❑ Орнатылған картриджді әр жұмыс күнінің басында немесе әр 20 сағат сайын (хабар көрсетілген кезде) шығарып, жақсылап шайқаңыз.

 [“Картридждерді ауыстыру және шайқау” бетте 67](#)

- ❑ Түтікшелердегі тұнбаның себебінен басып шығару сапасының нашарлауына жол бермеу үшін сия түтікшелерін хабар көрсетілген кезде жуыңыз.

Жуғаннан кейін саңылаулардың бітелуінің алдын алу үшін автотазалау орындалады. Бұл кезде White (Ақ) сия және түсті сиялар барлық саңылауларды тазалау үшін пайдаланылады.

 [“Түтікшені жуу” бетте 65](#)

- ❑ Картридждерді сақтайтын кезде оларды жалпағынан жатқызыңыз. Егер картридждер тігінен сақталса, тұнбаларды шайқау арқылы да тазалай алмауыңыз мүмкін.

## Кіріспе

- ❑ Егер принтерді екі апта немесе одан көп уақыт пайдаланбаңыз, бөлек сатылатын Cleaning (Тазарту) картриджді пайдаланып **Replace White Ink** операциясын орындаңыз. Егер принтер ақ сия ауыстырылмаған күйде қалдырылса, басып шығару механизміндегі бітеулерді тазалай алмауыңыз мүмкін.

 ["Replacing White Ink" бетте 71](#)

**Ескертпе:**

*White (Ақ) сия режимінде түсті сиямен ғана басып шығарсаңыз да, White (Ақ) сия техникалық күтім кезінде пайдаланылады.*

## Футболкалармен (Материал) жұмыс істеу туралы ескертпелер

Басып шығарылған футболкалармен жұмыс істеген кезде келесі мәселелерді ескеріңіз.

- ❑ Тік күн сәулесі, шамадан тыс қызу немесе ылғалдылық әсер ететін орындарға қоймаңыз. Егер басып шығарылғаннан кейін футболкалар ыстық жерде сақталса, басып шығарылған беті жұмсарып, жабысып қалуы мүмкін.
- ❑ Барабанды кептіргішті пайдаланбаңыз.
- ❑ Химиялық тазалауға бермеңіз.
- ❑ Жуудан бұрын футболканы теріс айналдырып, ішін сыртына қаратып кептіріңіз.
- ❑ Ағартқышты пайдаланбаңыз. Ол түсін кетіруі мүмкін.
- ❑ Тікелей басып шығарылған бетін үтіктемеңіз.
- ❑ Ұзақ мерзімге тікелей күн сәулесі астында қалдырмаңыз.
- ❑ Алкоголь секілді органикалық еріткіштерді пайдаланбаңыз.

- ❑ Басып шығарылған бетін жасанды теріге негізделген хлорлы винилге үйкемеңіз. Түстер теріге өтуі мүмкін.
- ❑ Тек түсті сиямен басып шығарылған бетті тек White (Ақ) сиямен басып шығарылған бетке үйкесеңіз, түстер өтуі мүмкін. Егер осындай жағдай орын алса, өткен түсті сүртіп тастау үшін жұмсақ матаны пайдаланыңыз немесе кішкене тұрмыстық кір жуғыш ұнтақпен щеткамен тазалаңыз.
- ❑ Егер алдыңғы күтім сұйықтығын пайдаланып, сияны бекіткен болсаңыз, алдыңғы күтім сұйықтығының қалдықтарын жою үшін футболканы кимес бұрын сумен жуыңыз.
- ❑ Егер алдыңғы күтім сұйықтығы қалдықтары көрініп тұрса, оны сумен жуып көріңіз; алайда, әсері футболканың материалына байланысты болады.
- ❑ Егер алдыңғы күтім сұйықтығы ақ немесе ашық түсті футболкаға қолданылса, сұйықтық қолданылған жағы сарғаюы мүмкін. Қолданысқа дейінгі сұйықтықты қолданғаннан кейін тезірек басып шығарып, сумен жуыңыз. Егер футболканы басып шығармай сақтайтын болсаңыз, тікелей күн сәулесінен аулақ жерде сақтаңыз.

## Кіріспе

# Бағдарламалық жасақтаманы пайдалану

## Бағдарлама дискісінің құрамы

Қамтамасыз етілген бағдарлама дискісі келесі бағдарламаны қамтиды. Қажетті түрде орнатыңыз.

Қосымша ақпаратты *Желімен жұмыс істеуге арналған нұсқау* (pdf) бөлімінен және бағдарламаның онлайн анықтамасынан табуға болады.

**Ескертпе:**

- ❑ Бірге берілген бағдарламалар дискісінде принтер драйвері сақталмаған. Басып шығару үшін *Garment Creator* бағдарламасы немесе бағдарламаның RIP процессоры қажет. Бірге берілген дискіде жоқ бағдарламаларды (мысалы, осы принтерге арналған бағдарлама немесе қосымша модуль бағдарламалары) *Epson* веб-сайтынан жүктеп алуға болады.
- ❑ Бағдарламалық жасақтаманың соңғы нұсқаларын *Epson* веб-сайтынан жүктеп алыңыз.

**Windows жүйесі үшін**

Бағдарламаның атауы	Қысқаша сипаттама
EPSON LFP Remote Panel 2	EPSON LFP Remote Panel 2 принтердің микробағдарламасын жаңарту үшін пайдаланылады. <a href="#">"EPSON LFP Remote Panel 2 бағдарламасын пайдалану" бетте 26</a>
Epson Driver and Utilities (Epson драйвері мен утилиталары)	Epson байланыс драйверін орнатады (EPSON SC-F2000 Series Comm Driver). Epson байланыс драйвері принтер драйвері емес. Егер принтерді компьютерге USB пайдаланып, Epson байланыс драйверін орнатпай жалғасаңыз, <i>Garment Creator</i> бағдарламасында немесе бағдарламаның RIP процессорында принтер күйі көрсетілмеуі мүмкін. Күйді көрсету функциясы бар екенін тексеру үшін бағдарламамен бірге берілетін құжаттаманы қараңыз.
Epson Network Utilities (Epson желі утилиталары)	Бұл утилитаны орнату желі қосылымының шеберді пайдалануын оңайлату үшін қажетті мекенжайларды орнатуға мүмкіндік береді.
EpsonNet Config	Бұл бағдарлама көмегімен принтердің әр түрлі желілік параметрлерін компьютерден реттеуге болады. Бұл — ыңғайлы, өйткені мекенжайларды және атауларды пернетақтаны пайдаланып енгізуге мүмкіндік береді.

**Mac OS X жүйесіне**

Бағдарламаның атауы	Қысқаша сипаттама
EPSON LFP Remote Panel 2	EPSON LFP Remote Panel 2 принтердің микробағдарламасын жаңарту үшін пайдаланылады. <a href="#">"EPSON LFP Remote Panel 2 бағдарламасын пайдалану" бетте 26</a>
Epson Network Utilities (Epson желі утилиталары)	Бұл утилитаны орнату желі қосылымының шеберді пайдалануын оңайлату үшін қажетті мекенжайларды орнатуға мүмкіндік береді.



**Кіріспе**

<b>Бағдарламаның атауы</b>	<b>Қысқаша сипаттама</b>
EpsonNet Config	Бұл бағдарламамен компьютеріңізден әр түрлі желі параметрлерін реттеуге болады. Бұ өте пайдалы себебі ол мекенжайлар мен атауларды пернетақтамен енгізуге мүмкіндік береді.

## EPSON LFP Remote Panel 2 бағдарламасын пайдалану

### Бастау

EPSON LFP Remote Panel 2 жұмысын бастаудан бұрын принтер экранында **Standby** күйі көрсетілгенін тексеріңіз.

#### Windows

- 1 Келесі әдістердің бірін пайдаланып, жұмысты бастаңыз.
  - ❑ Жұмыс үстеліндегі **EPSON LFP Remote Panel 2** белгішесін екі рет басыңыз. **EPSON LFP Remote Panel 2** белгішесін жасау үшін осы бағдарламаны орнатыңыз.
  - ❑ **Start (Бастау) — All Programs (Барлық бағдарламалар)** (немесе **Programs (Бағдарламалар)**) — **EPSON LFP Remote Panel 2 — EPSON LFP Remote Panel 2** түймешіктерін басыңыз.

- 2 EPSON LFP Remote Panel 2 негізгі экранында пайдаланылуы керек элементті басыңыз.

Қосымша мәлімет алу үшін EPSON LFP Remote Panel 2 анықтамасын қараңыз.

#### Mac OS X

EPSON LFP Remote Panel 2 негізгі экранын көрсету үшін **Applications — Epson Software — EPSON LFP Remote Panel 2** түймешіктерін, сонан соң EPSON LFP Remote Panel 2 екі рет белгішесін басыңыз.

### Жабу

EPSON LFP Remote Panel 2 негізгі экранындағы **Exit (Шығу)** түймешігін басыңыз.

## Бағдарламаны жою



#### Маңызды:

- ❑ *Computer administrator (Компьютер әкімшісі) есептік жазбасымен жүйеге кіруіңіз керек (Administrative Rights (Әкімші құқықтары) бар пайдаланушы).*
- ❑ *Егер Әкімші құпия сөзі немесе растауы қажет болса, құпия сөзді енгізіп, жұмысты жалғастырыңыз.*
- ❑ *Кез келген басқа бағдарламаларды жабыңыз.*

#### Windows

EPSON LFP Remote Panel 2 бағдарламасын жоюдың үлгісі ретінде Epson байланыс драйвері пайдаланылады.

- 1 Принтерді өшіріңіз және интерфейстік кабельді суырыңыз.
- 2 Басқару тақтасындағы Бағдарламалар — Бағдарламаны жою түймешігін басыңыз.

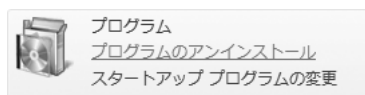

- 3 Жойылуы керек бағдарламаны таңдап, **Uninstall/Change (Жою/Өзгерту)** (немесе **Change/Remove (Өзгерту/Жою)**) түймешігін басыңыз.

Epson байланыс драйверін жою үшін EPSON SC-F2000 Series Comm Driver Uninstall Printer таңдаңыз.

EPSON LFP Remote Panel 2 бағдарламасын жою үшін EPSON LFP Remote Panel 2 бағдарламасын таңдаңыз.

- 4 Мақсатты принтер белгішесін таңдап, **OK** түймешігін басыңыз.
- 5 Жалғастыру үшін экрандағы нұсқауларды орындаңыз.

Жоюды растау хабары пайда болған кезде **Yes (Иә)** түймешігін басыңыз.

Epson байланыс драйверін қайта орнатып жатсаңыз, компьютерді қайта қосыңыз.

## Кіріспе

### Mac OS X

Бұл бөлім EPSON LFP Remote Panel 2 бағдарламасын жою жолын түсіндіреді.

- 1 EPSON LFP Remote Panel 2 бағдарламасын жабыңыз.
- 2 **EPSON Remote Panel 2** қалтасын **Applications** қалтасынан **Trash** қалтасына сүйреңіз және тастаңыз.

Басқа бағдарлама қолданбаларын жою үшін “Uninstaller” бағдарламасын пайдаланыңыз. Қайта орнатқан кезде немесе жаңартқан кезде, алдымен бағдарламаны жойыңыз.

### Uninstaller бағдарламасын жүктеу

Epson веб-сайтынан Uninstaller бағдарламасын жүктеп алыңыз.

URL: <http://www.epson.com>

### Uninstaller бағдарламасын пайдалану

Epson веб-сайтындағы нұсқауларды орындаңыз.

## Қарапайым басып шығару

# Қарапайым басып шығару

## Шолу

Бұ бөлім басып шығарудан бұрын футболканы дайындаудан бастап, басып шығарғаннан кейінгі күтімге дейінгі жұмыс ағынын түсіндіреді.

Жұмыс элементі	Сипаттама	Анықтама беті
Дайындық	Принтерге қажетті қосымша заттарды тексеріңіз.	 "Қажетті заттар" бетте 30



Алдыңғы күтім	White (Ақ) сиямен басып шығарған кезде футболкаға алдыңғы күтім сұйықтығын қолдану керек. Егер футболка мыжылған болса, тегістеу үшін ыстық үтікпен басыңыз.	 "Алдыңғы күтім" бетте 31
---------------	--	--





Деректерді жасау және жіберу	Сатылымда бар бағдарламамен және т.б. басып шығарылатын деректерді дайындап, оны принтерге жіберіңіз.	 "Деректерді жасау және жіберу" бетте 37
------------------------------	---	---



Футболканы салу (Материал)	Принтерге футболканы салыңыз.	 "Футболканы салу (материал)" бетте 38
----------------------------	-------------------------------	---



Басып шығару	Басып шығаруды бастаудан бұрын  жарығы қосулы екенін тексеріңіз.	 "Басып шығаруды бастау және тоқтату" бетте 43
--------------	---	---



Футболканы шығару (материал)	Футболканы принтерден шығарыңыз.	 "Кейінгі күтім" бетте 44
------------------------------	----------------------------------	--

## Қарапайым басып шығару



Кейінгі күтім	Сияны футболкаға бекітіңіз.	 <b>"Кейінгі күтім"</b> бетте 44
---------------	-----------------------------	--

## Қарапайым басып шығару

### Қажетті заттар

Принтерді пайдаланып футболкаға басып шығару үшін келесі құрылғылар мен бөлшектер де қажет. Мақсатыңызға байланысты керекті заттарды дайындаңыз.

#### Үтік (сатылымда бар)

Ол мыжылған футболкаларды тегістеу және алдыңғы күтім сұйықтығы мен сияны бекіту үшін пайдаланылады. Үтік білікшеден үлкен болуы керек және 90 минут бойы 170 °C не одан көп температураны сақтай алуы керек. Бұдың шығуына мүмкіндік жасау үшін көбік парағы немесе табағы бар үтікті пайдалануыңызды ұсынамыз. Егер бұлар бірге берілмесе, оларды алдын ала алуыңыз керек. Білікше өлшемдерін анықтау үшін келесіні қараңыз.

 [“Параметрлер және тұтынылатын өнімдер” бетте 94](#)

#### Пеш (сатылымда бар)

Бұл басып шығарғаннан кейін сияны бекіту үшін пайдаланылады. Егер үтік бар болса, бұл қажет емес.

#### Ыстыққа төзімді босату парағы (сатылымда бар)

Бұл үтіктің басатын бетіне алдыңғы күтім сұйықтығы немесе сия жабыспауы үшін футболканың үстіне қойылады.

Силиконды қағазды, фторлы резина парақтарын және т.б. пайдаланыңыз.

Силиконды парақтар күңгірт әсер қалдырса, фторлы резина парақтары жылтыр әсер қалдырады.

#### Футболкалар (сатылымда бар)

Келесі сапаны пайдалануыңызды ұсынамыз.

Мақтаның үлестік қатынасы: 100-ге 50 %

Қалың және тығыз тоқылған материал мен 100 % мақта пайдалануыңызды ұсынамыз. Матаның кейбір түріне басып шығару сапасына қатысты әрқашан кепілдік беруге болмайтындықтан, алдын ала сынақ ретінде басып шығаруыңызды ұсынамыз.

#### Алдыңғы күтім сұйықтығы (шығындық материал)

Бұл White (Ақ) сияны пайдаланып басып шығарған кезде қажет. Егер алдыңғы күтім сұйықтығы қолданылмаса, White (Ақ) сия қалыптаспайды және оның ақтығы көрінбейді. Сондай-ақ, White (Ақ) сияға басып шығарылған түстер қалыптаспайды.

Футболкаға алдыңғы күтім сұйықтығын қолдану үшін роликті немесе спрейді пайдаланыңыз.

 [“Параметрлер және тұтынылатын өнімдер” бетте 94](#)

#### Таза су (сатылымда бар)

Таза су, мысалы, дистильденген немесе тазартылған су алдыңғы күтім сұйықтығын сұйылту үшін пайдаланылады.

#### Алдыңғы күтім сұйықтығының ролигі (сатылымда бар)

Бұл футболкаларға алдыңғы күтім сұйықтығын қолдану үшін пайдаланылады. Роликті бөлігі бояу ролигі секілді сіңіру қабілеті жақсы қысқа полиэстер материалынан жасалған роликті таңдаңыз. Тот басудың алдын алу үшін ролик тұтқасының алюминийден жасалуын ұсынамыз.

Ролик футболканың қалтасы секілді тегіс аймақтарына сұйықтықтың жақсырақ жағылуын қамтамасыз етеді және спрейлерге қарағанда сұйықтық босқа шашыратпайды. Сұйықтықты тегіс қолдануды қадағалаңыз; әйтпесе, ақтығы мінсіз болмауы мүмкін немесе түстері дұрыс шықпауы мүмкін.

Сондай-ақ, алдыңғы күтім сұйықтығы роликке малынуы үшін науа қажет.

#### Спрей бөтелкесі (сатылымда бар)

Бұл алдыңғы күтім сұйықтығын футболкаларға шашу үшін пайдаланылады. Жақсы шашырататын бөтелкені дайындаңыз (электр спрей бөтелкесін пайдалануыңызды ұсынамыз).

Роликке қарағанда спрейді пайдалану тез және оңай. Алайда, әдетте алдыңғы күтім сұйықтығы футболканың сыртына да шашырап кетеді және спрейді қауіпсіз пайдалану үшін бос орын дайындауыңыз керек.

## Қарапайым басып шығару

### Жабысқақ таспа немесе жабысқақ ролик (сатылымда бар)

Бұл футболканың бетіндегі түктерді алып тастау үшін пайдаланылады.

### Қатты ролик (сатылымда бар)

Бұл футболканың басып шығарылатын бетіндегі материалды тегістеп басу үшін пайдаланылады. Алдыңғы күтім сұйықтығын қолдануға пайдаланатын роликтен басқа қатты ролик дайындаңыз.

## Алдыңғы күтім

Егер футболканың мыжылған жерлерін байқасаңыз, басып шығаруды бастаудан бұрын оларды үтіктеу үшін үтікті пайдаланыңыз. White (Ақ) сиямен басып шығаратын кезде алдыңғы күтім сұйықтығын пайдаланыңыз. Бұл жасалғаннан кейін принтер дайындықтарын жасаңыз.

 ["Алдыңғы күтім сұйықтығын пайдалану" бетте 31](#)

 ["Алдыңғы күтім сұйықтығын бекіту \(Үтік\)" бетте 35](#)

 ["Принтерді дайындау" бетте 36](#)

---

## Алдыңғы күтім сұйықтығын пайдалану

White (Ақ) сиямен басып шығаратын кезде алдыңғы күтім сұйықтығы қажет; алайда, егер сұйықтық түсті сиямен ғана басып шығаратын кезде пайдаланылса, материалдың жууға және үйкеуге төзімділігі азаяды.

Футболкаларға сұйықтықты қолдану үшін ролик немесе спрей бөтелкесін дайындаңыз.

 ["Қажетті заттар" бетте 30](#)

Пайдаланудан бұрын қауіпсіздік туралы деректер парағын оқыңыз. Қауіпсіздік туралы деректер парағын Epson веб-сайтынан жүктеп алуға болады.

URL: <http://www.epson.com>

## Қарапайым басып шығару

 **Сақтандыру:**

- ❑ Сұйықтықты пайдаланатын кезде үнемі көзәйнек және қолғап киіңіз.  
Алдыңғы күтім сұйықтығы теріңізге тисе немесе көзіңізге не аузыңызға кірген жағдайда дереу келесі әрекеттерді орындаңыз:  
- Егер сұйықтық теріңізге жабасып қалса, дереу үлкен мөлшердегі сабынды сумен жуып тастаңыз. Егер теріңіз тітіркенсе немесе түссізденсе, дәрігерге көрсетіңіз.  
- Егер сұйықтық көзіңізге кірсе, дереу сумен шайыңыз. Бұл сақтық шарасын орындамасаңыз, көздеріңіз қанталауы немесе кішкене күйіп қалуы мүмкін. Мәселе жойылмаса, дәрігерге көрсетіңіз.  
- Егер аузыңызға кірсе, дереу дәрігермен кеңесіңіз.  
- Егер сұйықтық жұтылса, адамды құстыруға тырыспай, дереу дәрігерге көрсетіңіз. Егер адамды құсуға мәжбүрлесеніз, сұйықтық кеңірдекте тұрып қалып, қауіп төнуі мүмкін.
- ❑ Балалардың қолы жетпейтін жерде сақтаңыз.
- ❑ Жұмыстан кейін қолдарыңызды жуып, тамағыңызды мұқият шайыңыз.

 **Маңызды:**

- ❑ Алдыңғы күтім сұйықтығын қолданған кезде сұйықтық айналаға шашырауы мүмкін. Жұмыс кезінде әрқашан көзәйнек пен қолғап киіңіз және аймақтың ауландырылатынын тексеріңіз.
- ❑ Сұйықтықты ағымдағы жұмысқа қажетті мөлшерде ғана дайындаңыз. Егер қажеттіден көп сұйықтық дайындап, оны қалдырып кетсеңіз, ол қатып қалуы мүмкін.
- ❑ Жоғары немесе тым төмен температурада сақтамаңыз.
- ❑ Тік күн сәулесінің әсерін болдырмаңыз. Қалыпты бөлме температурасында сақтаңыз.
- ❑ Егер алдыңғы күтім сұйықтығы басып шығару механизміне тұрып қалса, ол принтер жұмысын бұзуы және басып шығару сапасын нашарлатуы мүмкін. Техникалық күтім жұмыстары және т.б. кезде сұйықтық абайсызда принтердің ішіне жабысып қалмауын қадағалаңыз.

**Қоқысқа тастау әдісі**

Алдыңғы күтім сұйықтығы өндірістік қоқыс тобына жатады. Алдыңғы күтім сұйықтығын жергілікті заңға және актілерге сәйкес қоқысқа тастаңыз, мысалы оны өндірістік қоқыстарды қабылдайтын компанияға өткізіңіз. Алдыңғы күтім сұйықтығын өндірістік қалдықтарды қабылдайтын компанияғы өткізетін кезде қауіпсіздік туралы деректер парағын да өткізуді ұмытпаңыз.

 **Маңызды:**

Қалдық сұйықтықты қалдық сия бөтелкесіне құймаңыз, себебі қалдық сиямен араласқан кезде ол қатып қалады.



## Қарапайым басып шығару

### Тығынды бекіту

- 1** Картонды тесіктердің бойымен кесіп, тығынды ішкі жағынан алып тастаңыз.

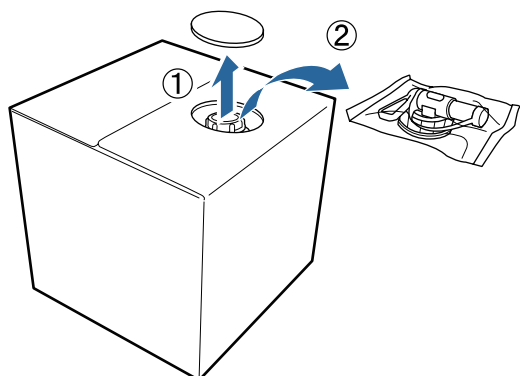

- 2** Қақпақ бөлігін картондағы тесіктен тартып шығарыңыз.

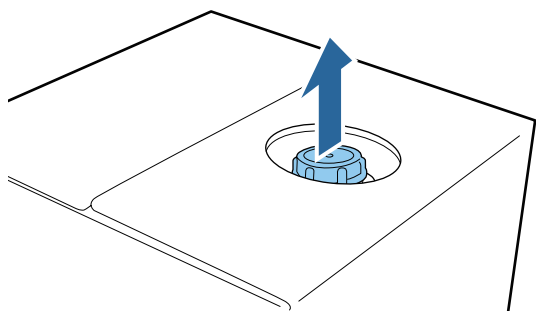

**! Маңызды:**  
Қақпақ бөлігін міндетті түрде картондағы тесіктен тартып шығарыңыз. Егер тартып шығармай тұрып, қақпақ ашылса, алдыңғы күтім сұйықтығы төгілуі мүмкін.

- 3** Қақпақты алып тастаңыз.

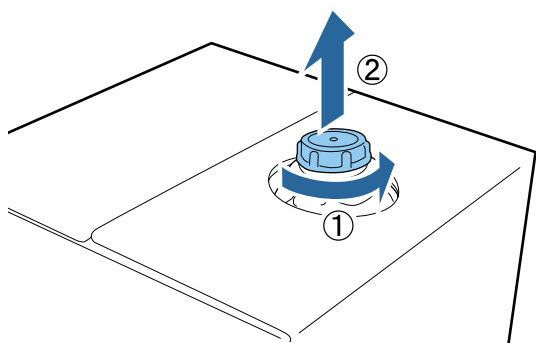

- 4** Тығынды сөмкеден алып тастап, тесіктің көрінетінін тексеріңіз.

Егер тесікті көре алмасаңыз, тығынның тұтқа бөлігін тесік көрінгенше бұраңыз.

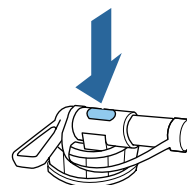

**Ескертпе:**

Егер тесікті көре алмасаңыз немесе тығын зақымдалған болса, өнімді сатып алған дүкенге хабарласыңыз.

- 5** Тығынды бекітіңіз.

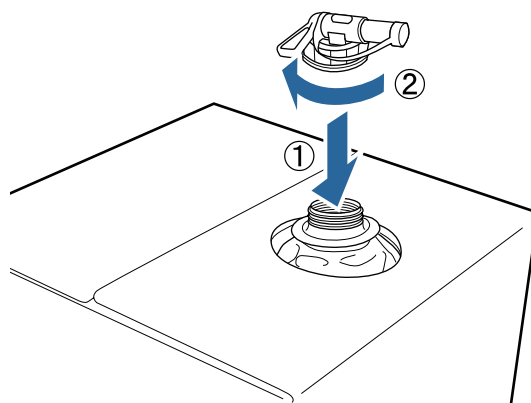

### Құю

- 1** Тығыннан қақпақты алып тастап, тесік төмен қарағанша тұтқаны бұраңыз.

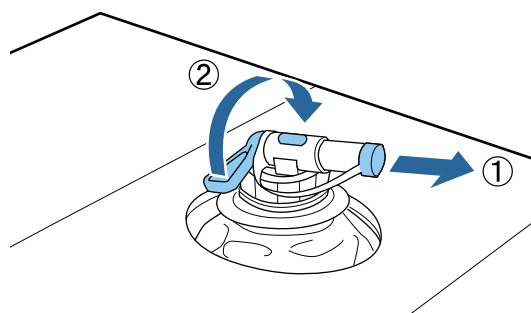

- 2** Картонды немесе контейнерді еңкейтіп, алдыңғы күтім сұйықтығын керекті контейнерге құйыңыз.

## Қарапайым басып шығару

- 3 Сұйықтықты құйып болғаннан кейін қақпақты тығынға қайтару үшін 1-қадамдағы әрекеттерді кері қарай орындаңыз.
- 4 Картон қорабын тығынын жоғары қаратып сақтаңыз.

### Алдыңғы күтім сұйықтығын сұйылту

Алдыңғы күтім сұйықтығын футболкаларға қолданудан бұрын оны дистильденген су немесе тазартылған су секілді таза сумен сұйылтыңыз.

#### Сияны үтікпен бекітетін кезде

Басып шығарылған аймақ	Сұйылту қатынасы
A4 және одан кіші	2 – 3* рет (алдыңғы күтім сұйықтығы: су = 1 : 2-ге 1)
A4 өлшеміне үлкен	2 – 4* рет (алдыңғы күтім сұйықтығы: су = 1 : 3-ке 1)

\* Егер сияны бекіткеннен кейін тегіссіздік пайда болса (мысалы White (Ақ) сия үстінен түсті сияның қабат болуы) немесе алдыңғы күтім сұйықтығы із қалдырса, 2 реттен артық сұйылтылған алдыңғы күтім сұйықтығын пайдаланыңыз.

#### Сияны пешпен бекітетін кезде

Алдыңғы күтім сұйықтығын бекіту үшін үтікті пайдаланыңыз.

Басып шығарылған аймақ	Сұйылту қатынасы
-	3 – 4* рет (алдыңғы күтім сұйықтығы: су = 1 : 3-ке 2)

\* Егер сияны бекіткеннен кейін тегіссіздік пайда болса немесе түссіздену орын алса, 3 реттен артық сұйылтылған алдыңғы күтім сұйықтығын пайдаланыңыз.

Егер алдыңғы күтім сұйықтығын сұйылтпасаңыз немесе оны тым қатты қылсаңыз, сұйықтық анық іздер қалдырады немесе басылған беті жуылғаннан кейін беті сынады (жуу жылдамдығы төмендейді). Екінші жағынан, алдыңғы күтім сұйықтығы тым әлсіз болса, White (Ақ) сия матада қалмайды және алдыңғы күтім сұйықтығының байқалуы азайған кезде ақтыққа қол жеткізе алмайсыз.

### Қолданылатын алдыңғы күтім сұйықтығының мөлшері

Сұйылтылған алдыңғы күтім сұйықтығын футболкаға ролик немесе спрей бөтелкесі арқылы қолданыңыз. Футболкадағы бояуға байланысты алдыңғы күтім сұйықтығы оны түссіздендіруі мүмкін. Басында анық көрінбейтін аймаққа қолданып көріңіз.

#### Сияны үтікпен бекітетін кезде

Басып шығарылған аймақ	Қолданылатын мөлшері (сұйылтылған алдыңғы күтім сұйықтығы)
A4 және одан кіші	Әр A4 аймағына 15 – 20 г қолданыңыз
A4 өлшеміне үлкен	Әр A4 аймағына 15 г қолданыңыз

#### Сияны пешпен бекітетін кезде

Алдыңғы күтім сұйықтығын бекіту үшін үтікті пайдаланыңыз.

Басып шығарылған аймақ	Қолданылатын мөлшері (сұйылтылған алдыңғы күтім сұйықтығы)
-	Әр A4 аймағына 15 г қолданыңыз

### Роликпен қолдану

Роликтегі футболка түктері басқа футболкаларға жабыспауы үшін футболкадағы әр түске бөлек ролик пайдаланыңыз.

- 1 Науаны сұйылтылған алдыңғы күтім сұйықтығымен толықтырып, роликті ішіне батырыңыз.

## Қарапайым басып шығару

**2** Футболканы тегіс жерге жайыңыз.

**3** Роликті науаның шетіне басу арқылы алдыңғы күтім сұйықтығын қысып шығарыңыз және тегіс жағыңыз.

Басып шығарылатын аймақтан үлкен аймаққа жағуды ұсынамыз.

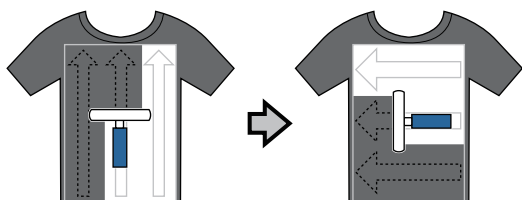

**4** Алдыңғы күтім сұйықтығын үтікпен бекітіңіз.

📖 “Алдыңғы күтім сұйықтығын бекіту (Үтік)” бетте 35

**Ескертпе:**

Тегіс ақтық жасау үшін түктерді тегістеп басуыңыз керек. Түктер пеште тегістеліп басылмайтындықтан алдыңғы күтім сұйықтығын бекіту үшін үтікті пайдаланыңыз.

## Спрей бөтелкесімен жағу

**! Маңызды:**

Алдыңғы күтім сұйықтығын спреймен жаққан кезде шағын тұман пайда болады. Бетперде, қорғаушы көзәйнек және қолғапты қажетті түрде киіп, алдыңғы күтім сұйықтығымен жұмыс істеген кезде аймақ жақсы ауаландырылатынын тексеріңіз.

**1** Сұйылтылған алдыңғы күтім сұйықтығын спрей бөтелкесіне қойыңыз.

**2** Футболканы тегіс жерге қойып, алдыңғы күтім сұйықтығын басып шығарылатын бетіне тегістеп шашыңыз.

Басып шығарылатын аймақтан үлкен аймаққа жағуды ұсынамыз.

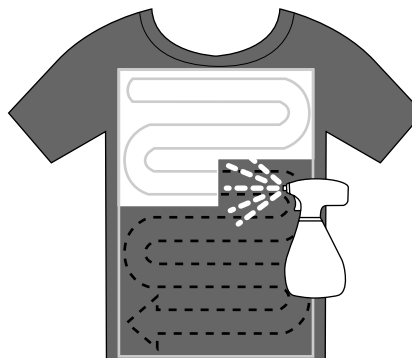
**Ескертпе:**

Шашыратқаннан кейін аймақтың үстінен ролик жүргізу арқылы сұйықтықты тегістеуге болады.

**3** Алдыңғы күтім сұйықтығын үтікпен бекітіңіз.

📖 “Алдыңғы күтім сұйықтығын бекіту (Үтік)” бетте 35

**Ескертпе:**

Тегіс ақтық жасау үшін түктерді тегістеп басуыңыз керек. Түктер пеште тегістеліп басылмайтындықтан алдыңғы күтім сұйықтығын бекіту үшін үтікті пайдаланыңыз.

## Алдыңғы күтім сұйықтығын бекіту (Үтік)

Футболкадағы мыжылған аймақтарды тегістеп, алдыңғы күтім сұйықтығын бекіту үшін үтікті пайдаланыңыз. Пеш түктерді баспайтындықтан, басып шығарылған беті тегістелмейді және беттер мыжылып, түстер тегіс болмауы мүмкін. Сондай-ақ, футболка мен үтік арасына силикон қағаз секілді ыстыққа төзімді босату парағын қойыңыз.

## Қарапайым басып шығару

### Бекіту шарттары

Алдыңғы күтім сұйықтығының мөлшеріне байланысты оңтайлы шарттар өзгеретіндіктен келесі мәндер тек бағыттауыштар ғана.

Алдыңғы күтім сұйықтығы Қолдану аймағы	Температура	Уақыт	Қысым*1
А4 және одан кіші	170 °C	45 сек.	4,2 N/cm <sup>2</sup>
А4 өлшемінен үлкен	170 °C	45 – 90*2 сек.	

\*1 Қолмен туралау түрі секілді үтік түріне байланысты оңтайлы шарттар өзгереді. Дұрыс қысымды таңдау үшін сияны бекіту нәтижесін алдын ала тексеруді ұмытпаңыз.

\*2 Егер ол 45 секундтан кейін толық кеппесе, алдыңғы күтім сұйықтығының құрғағанын мұқият тексере отырып, ұзақтықты арттырыңыз.

#### **!** Маңызды:

Алдыңғы күтім сұйықтығын бекіткеннен кейін футболканы суламаңыз немесе оны ылғалды орында ұзақ уақытқа қалдырмаңыз. White (Ақ) сия сулы бөліктерде шөгіп, түстің тегіс болмауына әкелуі мүмкін.

Егер футболка осындай шарттарда ұзақ уақытқа қалдырылса, дәл басып шығарудан бұрын оны 5 – 10 секунд басыңыз.

#### **Ескертпе:**

Егер алдыңғы күтім сұйықтығы қалдықтары көрініп тұрса, оны сумен жуып көріңіз; алайда, әсері футболканың материалына байланысты болады.

## Принтерді дайындау

Басып шығару деректерін жіберуден бұрын принтер күйін тексеріңіз. Басып шығару механизмінің саңылаулары бітелмегенін тексеруді ұсынамыз.

**1** Принтерді қосыңыз.

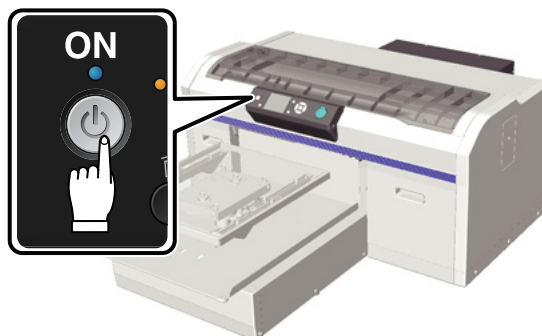

**2** White (Ақ) сия салынған кезде White (Ақ) сия картриджін шайқаңыз.

[👉 "Картридждерді ауыстыру және шайқау" бетте 67](#)

**3** Бітелген саңылаулар барын тексеріңіз.

[👉 "Бітелген саңылауларды тексеру" бетте 51](#)

## Қарапайым басып шығару

## Деректерді жасау және жіберу

Басып шығарылатын сурет жасаған кезде CMYK түстерінен гөрі sRGB түстерін таңдауды ұсынамыз, себебі sRGB түстері нақты басып шығару нәтижелеріне әлдеқайда жақынырақ. Деректер жасалғаннан кейін оларды принтерге жіберу үшін принтердің "Garment Creator" бағдарламасын пайдаланыңыз. Garment Creator бірге берілетін бағдарламалар дискісінде сақталмаған.

Оны Epson веб-сайтынан жүктеуге болады.

<http://www.epson.com>

## Басып шығарылуы мүмкін емес аймақтар

Басып шығаруға болатын аймақтар білікшенің өлшеміне байланысты болса, басып шығаруға болмайтын аймақтар бірдей. Білікше жақтауының үстіңгі, астыңғы, сол және оң жақтарындағы іштен бастап 6 мм аймаққа басып шығаруға болмайды. Келесі кескінде көрсетілетін сұр аймақтарға басып шығаруға болмайды.

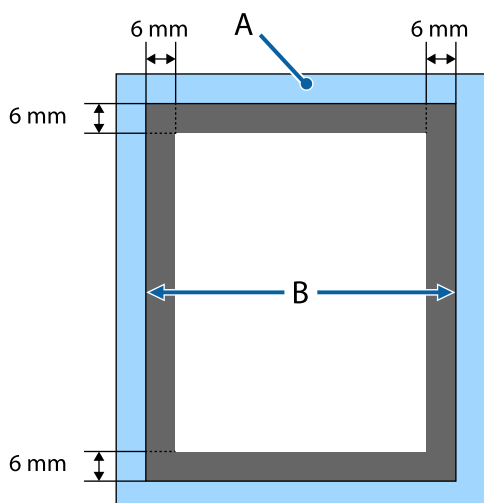

A: Білікше жақтауы

B: Үстіңгі бөлік

Білікше өлшемдері туралы мәлімет алу үшін келесіні қараңыз.

["Параметрлер және тұтынылатын өнімдер" бетте 94](#)

## Деректерді жіберу және қабылдау туралы ескертпелер

Деректерді жіберген кезде және қабылдаған кезде келесі мәселелерді ескеріңіз.

- Деректерді принтер жұмыс істемей тұрған кезде ғана жіберуге болады.
- Деректерді қабылдап жатқан кезде келесі операциялар ғана орындалады.
  - Қуатты өшіру
  - Жылжымалы негізді жылжыту (білікше)
  - Жұмыстан бас тарту

### Ескертпе:

- Принтерге USB жад картасы жалғанған кезде басып шығару деректерді USB жад картасына сақтағаннан кейін ғана басталады. Бұл деректерді қайтадан басып шығару керек болған кезде деректерді қайта жіберу қажеттілігін жояды. Қолдау көрсетілетін USB жады және деректер туралы қосымша ақпарат алу үшін келесіні қараңыз.

["USB жад талаптары" бетте 46](#)

- Принтерге USB жалғанған кезде деректерді жіберуді жалғастырсаңыз, алдыңғы деректердің үстінен жазылады.

## Photoshop/Illustrator бағдарламасынан

Adobe Photoshop немесе Adobe Illustrator бағдарламасында жасалған деректерді басып шығару үшін басып шығарылуы керек деректерді тиісті бағдарламада ашып, басып шығару үшін Garment Creator бағдарламасын шақырыңыз. Қосымша мәлімет алу үшін Garment Creator онлайн анықтамасын қараңыз.

## Қарапайым басып шығару

**Garment Creator қолдау көрсететін бағдарлама нұсқалары**

- Adobe Photoshop CS3 немесе одан жоғары
- Adobe Illustrator CS3 немесе одан кейінгі

**Басқа бағдарлама қолданбаларынан**

Adobe Photoshop және Adobe Illustrator бағдарламаларынан бөлек CorelDRAW секілді басқа бағдарламалардан тікелей басып шығаруға болмайды. Басып шығарылуы керек деректерді бағдарламада сақтап, Garment Creator бағдарламасын бөлек ашыңыз және сол жерден басып шығарыңыз. Қосымша мәлімет алу үшін Garment Creator онлайн анықтамасын қараңыз.

**Garment Creator бағдарламасынан басып шығаруға болатын файл пішімдері**

Garment Creator бағдарламасынан келесі файл пішімдерін басып шығаруға болады.

- TIFF
- JPEG
- PNG
- BMP

**Футболканы салу (материал)**

Бұл бөлімде футболканы (материал) принтерге қалай салу керектігі көрсетілген.

**Білікшені ауыстыру**

Білікшенің үш түрлі өлшемі бар. М өлшемді білікше (стандартты) принтермен бірге беріледі. Басқа өлшемдерді футболка өлшеміне қарай пайдаланыңыз.

[👉 "Параметрлер және тұтынылатын өнімдер" бетте 94](#)

- 1** Білікше алға қарай шығарылатынын тексеріңіз.

Егер ол шығарылмаса, білікшені алға қарай жылжыту үшін **↔** түймешігін басыңыз.

- 2** Білікшені сол және оң жақтарынан ұстап көтеріңіз.

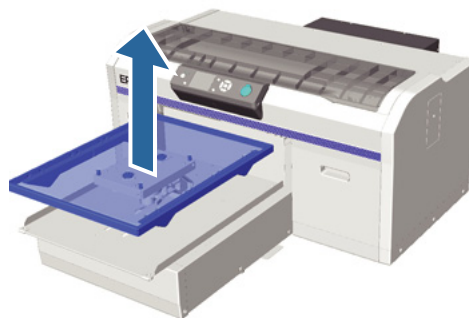

- 3** Алмастырушы білікшенің біліктері тесікке сай келетінін тексеріңіз.

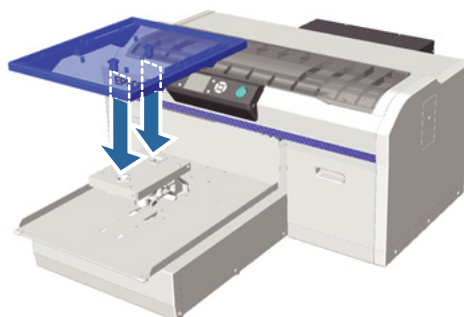

## Қарапайым басып шығару

Білікшені басқа өлшеммен ауыстырған кезде басып шығарудағы турасыздықты дұрыстауды (басып шығару механизмін туралау) ұсынамыз.

 "Head Alignment" бетте 54

### Білікшені салу

- 1 Білікше алға қарай шығарылатынын тексеріңіз.

Егер ол шығарылмаса, білікшені алға қарай жылжыту үшін  түймешігін басыңыз.

- 2 Білікшенің жақтауын алып тастаңыз.

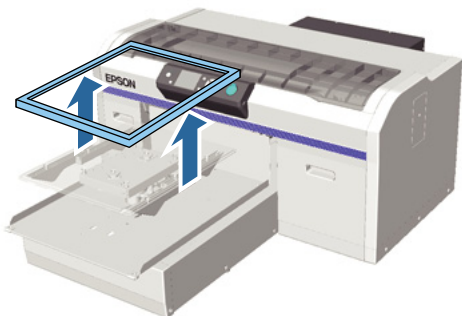

- 3 Футболканың иықтарын алға қаратып салыңыз.



- 4 Басып шығарылатын бетін тегістеңіз.



- 5 Білікше жақтауын қайта орнатыңыз.

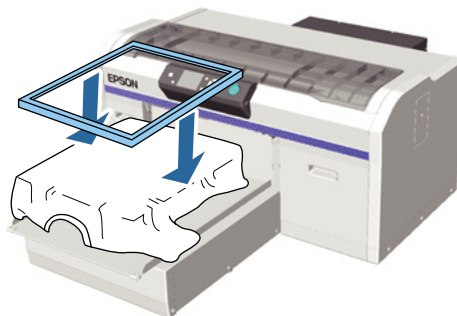

#### **Маңызды:**

Алдыңғы күтім сұйықтығын жақпаған болсаңыз, футболканың бетінде түктер болуы мүмкін. Түктерді жабысқақ таспа немесе роликті пайдаланып алып тастаңыз, қатты роликтің көмегімен түктерді басыңыз. Түктер мен мата басып шығару механизмiне жабысып, басқа аймақтарға дақ алдыруы мүмкін.

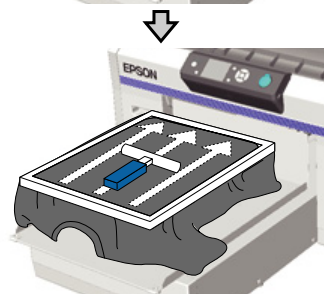

- 6 Мыжылған аймақтары болса тегістеңіз және басып шығарылатын бетін тегістеу үшін босатыңыз.



## Қарапайым басып шығару

- 7** Мыжылған аймақтарын жойып, босату үшін футболканы жақтаудың сыртына тартып шығарыңыз.

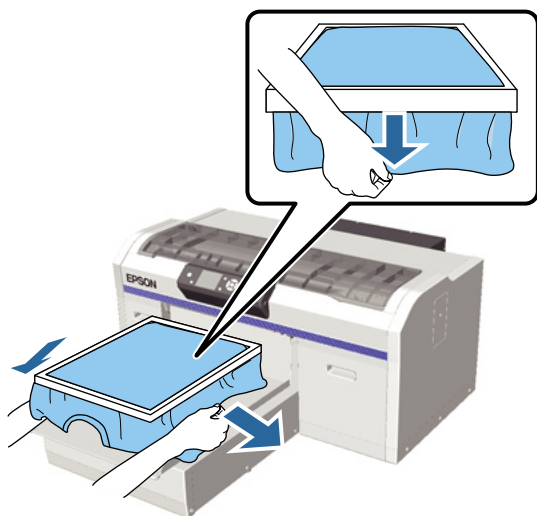

**Маңызды:**

Принтер басып шығарылатын беттің ең биік бөлігін анықтап, биіктікті реттейді. Егер диаграммада көрсетілгендей, жақтаудың ішіне жақын жерде мыжылған немесе босаңсыған аймақ бар болса, басып шығару механизмі мен басып шығару бетінің арасындағы қашықтық артып, басып шығару сапасы нашарлауы мүмкін. Мыжылған немесе босаңсыған аймақ болмауы үшін футболканы созыңыз. Алайда, егер футболка тым қатты созылса, кескін пішіні өзгеріп, басып шығару сапасы төмендеуі мүмкін.

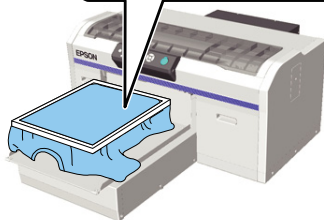
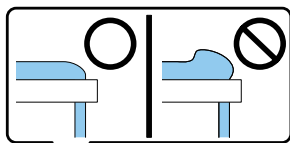

**Ескертпе:**

Басып шығарылатын бетті белгілі керіліс мөлшерінің астына қою үшін білікше жақтауын пайдалану басып шығару кезінде басып шығарылатын беттің томпайып тұруын азайтады.

**8**

Босап кетпеуі үшін білікше жақтауын төмен қарай басыңыз.

**9**

Жылжымалы негіздің үстіне түспеуі үшін футболканы жақтаудың айналасын қайырып кіргізіңіз.

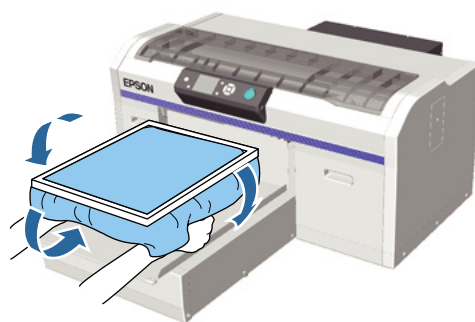

### Егер басып шығару кезінде биіктік сенсоры әрекет етсе

Егер алдыңғы күтім сұйықтығы толық кеппесе, белгілі басып шығару шарттарында немесе кейбір футболка материалдарында сіңген сияға байланысты басып шығарылатын бет томпайып шығуы мүмкін және басып шығару барысында биіктік сенсоры әрекет етуі мүмкін. Мұндай жағдай орын алса, келесі суретте көрсетілгендей, футболканы білікшенің үстіне қойып көріңіз.

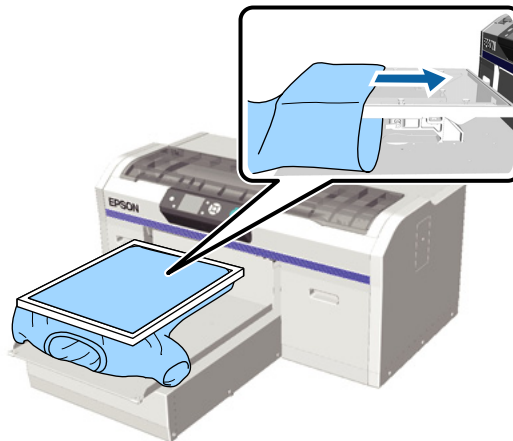



## Қарапайым басып шығару

Егер футболка суретте көрсетілгендей салынса да, сенсор іске қосылса, жақтауды алып, мыжылған және босаңсыған аймақтарды тегістеу мәселені шешуі мүмкін.

Жақтауды аылып тастаған жағдайда, келесі қадамдар жасалуы қажет екенін ескеріңіз.

- ❑ Принтердің Garment Creator бағдарламасында немесе RIP бағдарламасында Ақ сияның енін азайту арқылы негіз астындағы ақ басылым кескіннің сыртына шығып кетпеуі үшін туралау жасаңыз.
- ❑ Басып шығару кезінде футболканы ұстамаңыз, себебі ол орнынан оңай жылжып кетеді.

### Биіктікті туралау

Білікшенің оңтайлы биіктігі — басқару тақтасында **Platen Height Error** қатесі көрсетілетін нүктеден бір қадам төмен.

- 1 Білікше алға қарай шығарылатынын тексеріңіз.

Егер ол шығарылмаса, білікшені алға қарай жылжыту үшін  түймешігін басыңыз.

- 2 Білікшенің астындағы бекіту тұтқасын босатыңыз.

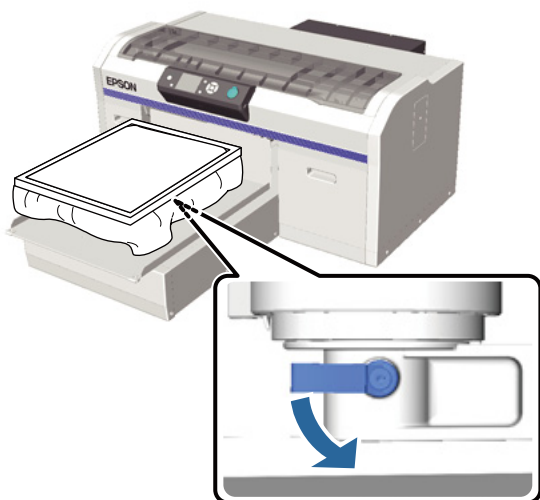

- 3 Білікшенің биіктігін реттеу үшін биіктікті туралау тұтқасын жлжытыңыз.

	Биіктікті туралауды бастаудың ұсынылған нүктелері
Футболкалар	"3" жапсырмасынан
Қалың материал	"8" жапсырмасынан

Биіктікті қайтадан туралау үшін ұсынылған нүктені өзгерту мақсатында биіктікті туралау тұтқасын бұраңыз.

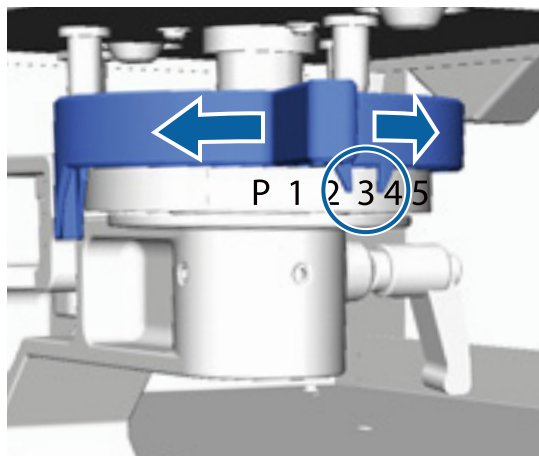

**Ескертпе:**

Қалың маталарға басып шығару үшін жапсырмалы дөңгелек бөлікті алып тастасаңыз, жапсырмалар көрсетілмейді.

 "Жапсырмалы дөңгелек бөлшекті алып тастау" бетте 48

- 4 Бекіту тұтқасын қысыңыз, сонан соң биіктікті туралау тұтқасын бекітіңіз.

Бекіту тұтқасының бұрышын туралауға болады.

### Қарапайым басып шығару

🔗 "Бекіту тұтқасының бұрышын туралау" бетте 42

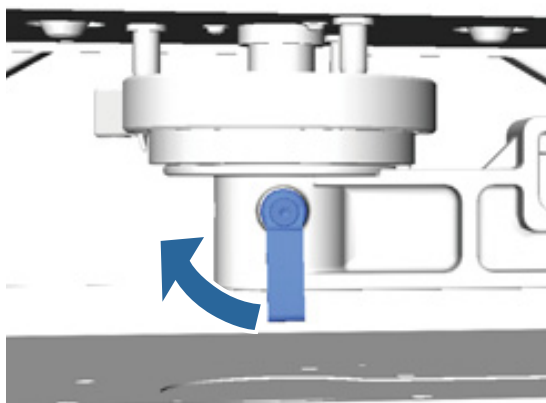

**Ескертпе:**

Бекіту тұтқасын қыспасаңыз, басып шығару сапасы төмендеуі мүмкін.

- 5 Білікшені принтердің ішіне жылжыту үшін **↵** түймешігін басыңыз.
- 6 Басқару тақтасында **Platen Height Error** хабары көрсетілгенін тексеріңіз. Егер ол көрсетілмесе, білікшені көтеру үшін биіктікті туралау тұтқасын солға қарай бір қадам жылжыту арқылы 1-ден 5-ке дейінгі қадамдарды қайталаңыз. Қате көрсетілгенше білікшені көтеруді жалғастырыңыз.
- 7 Егер **Platen Height Error** қатесі көрсетілсе, білікшені түсіру үшін биіктікті туралау тұтқасын бір қадам оңға жылжыту арқылы 1-ден 5-ке дейінгі қадамдарды тағы бір рет қайталаңыз.

**Оңтайлы биіктік үлгісі**

Келесі шарттарда **Platen Height Error** қатесі көрсетілген кезде тиісті биіктік — "2".

Жапсырма орны	Білікше биіктігінің қатесі дисплейі
P	Қате көрсетілді
1	Қате көрсетілді
2	Қате көрсетілмеді (оңтайлы биіктік)

Жапсырма орны	Білікше биіктігінің қатесі дисплейі
3	Қате көрсетілмеді

**⚠️ Маңызды:**

Егер басып шығару беті басып шығару механизмінен тым ұзақта болса, басып шығару сапасы төмендейді және принтердің ішіне сия жағылуы мүмкін. Білікшені оңтайлы биіктігіне туралаңыз.

### Бекіту тұтқасының бұрышын туралау

Бекіту тұтқасын кез келген бұрышқа туралауға болады. Пайдаланылуы оңай бұрышқа туралаңыз.

## Қарапайым басып шығару



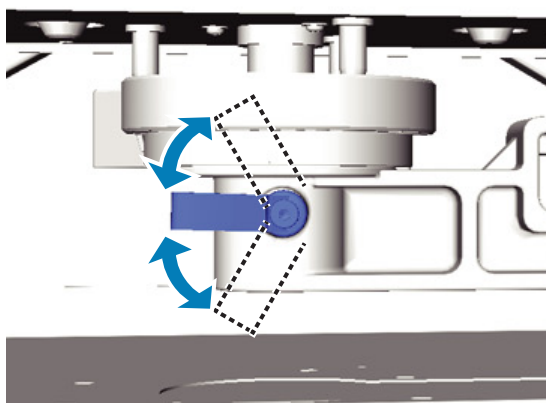
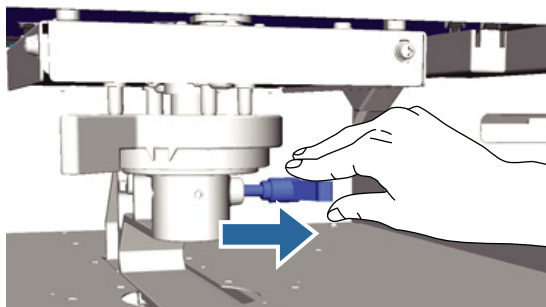
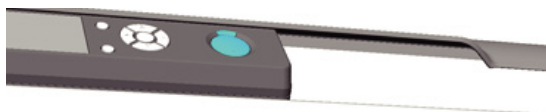

- 1 Бекіту тұтқасын оңға қарай тартыңыз, сонан соң оны пайдаланылуы оңай орынға туралаңыз.



- 2 Орынды таңдаған кезде тұтқаны жіберіңіз.



## Басып шығаруды бастау және тоқтату

### Бастау

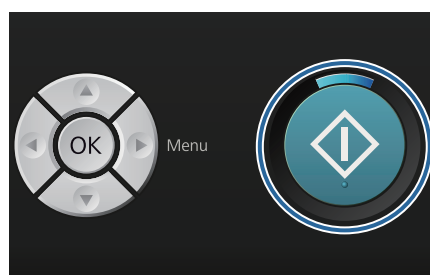
Принтер деректерді қабылдап болғаннан кейін  жарығы қосылады. Футболка салынғанын тексеріп,  түймешігін басыңыз. Егер  жарығы өшірулі болса,  түймешігін басқаныңызға қарамастан принтер жұмыс істемейді.



#### **Ескертпе:**

Егер  түймешігін  жарығы қосулы кезде бассаңыз, басып шығару жұмысынан бас тартпай, **Nozzle Check** немесе **Cleaning** операцияларын таңдауға болады.

Егер мәзірден **Nozzle Check** операциясын таңдасаңыз, басқару тақтасының экранында көрсетілген білікше өлшемінде тексеру үлгісі басып шығарылады.

### Бас тарту

Басып шығарудан немесе принтер қабылдап жатқан деректерден бас тарту керек болған кезде осыны пайдаланыңыз.

- 1  түймешігін басыңыз.



## Қарапайым басып шығару

- 2 ▲/▼ түймелерін басып **Yes** пәрменін бөлектеп, OK түймесін басыңыз.

Түймешік басылған кезде басып шығару дереу тоқтатылып, деректер жойылады.

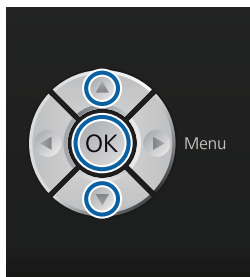

### Компьютерден тоқтату

Принтердің Garment Creator бағдарламасынан тоқтатуға болады. Алайда, компьютер деректерді принтерге жіберіп болғаннан кейін тоқтата алмайсыз. Принтерден тоқтатыңыз.

Қосымша мәлімет алу үшін Garment Creator онлайн анықтамасын қараңыз.

### Қайтадан басып шығаруды тоқтату

Егер деректерді USB жад картасы жалғанған принтерден жіберіп, басып шығарсаңыз немесе басқару тақтасындағы **USB File List** мәзірінен басып шығарсаңыз, көрсетілген көшірмелер саны басып шығарылғаннан кейін дәл сол деректерді үздіксіз басып шығаруға болады. Басқа деректерді басып шығару үшін принтер қабылдаған деректерден бас тарту мақсатында  түймешігін басыңыз.

## Кейінгі күтім

Басып шығарғаннан кейін сия бекітілмегендіктен оны бекіту үшін үтік немесе пеш қажет.

## Футболканы шығару

Сия бекітілмегендіктен футболканы ұстаған кезде басып шығарылған бетін ұстамаңыз.

- 1 Білікше жақтауын алып тастаңыз.

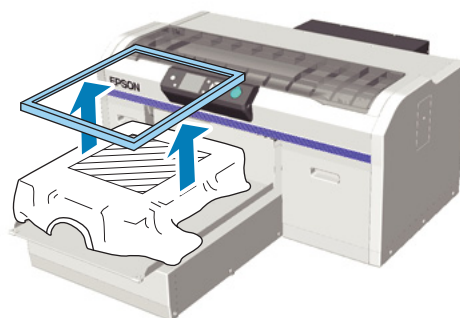

- 2 Футболканы иықтарынан ұстап, білікшеден шығарыңыз.

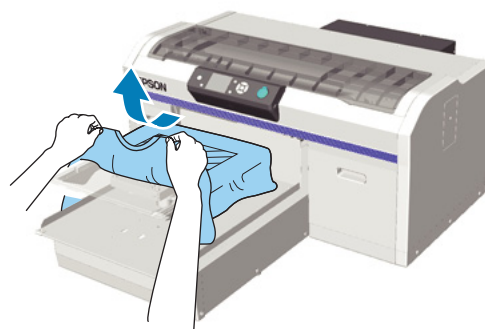

Сияны футболкаға бекіту үшін үтікті немесе пешті пайдаланыңыз.

## Сияны бекіту

Сияны үтікпен немесе пешпен бекітіңіз.

Егер алдыңғы күтім сұйықтығын қолданып, сияны бекіткен болсаңыз, футболканы киюден бұрын оны сумен жуыңыз.

## Қарапайым басып шығару

Бекіту шарттары үтікте және пеште әр түрлі. Оңтайлы шарттар пайдаланылып жатқан үтіктің немесе пештің түріне және сия мөлшеріне байланысты өзгертіндіктен, келесі мәндер тек бағыттауыш қана. Егер сия жеткілікті деңгейде бекітілмесе, жуу кезінде немесе басқа нәрсеге үйкегенде түстер оңуы мүмкін.

### Бекіту шарттары (үтік)

Шарттар White (Ақ) сия және түсті сия арасында өзгереді.

#### Түсті сияны ғана бекіту

Егер тек түсті сиямен басып шығарып жатсаңыз, басып шығарылған аймақтың өлшемі маңызды емес. Астыңғы негізді басып шығару үшін White (Ақ) сияны пайдаланған кезде White (Ақ) сияны бекітуге арналған шарттар орындалғанын тексеріңіз.

Температура	Уақыт	Қысым*1
170 °C	45 сек.	4,2 N/cm <sup>2</sup>

\*1 Қолмен туралау түрі секілді үтік түріне байланысты оңтайлы шарттар өзгереді. Дұрыс қысымды таңдау үшін сияны бекіту нәтижесін алдын ала тексеруді ұмытпаңыз.

#### White (Ақ) сияны бекіту

Басып шығарылған аймақ	Температура	Уақыт	Қысым*1
А4 және одан кіші	170 °C	45 сек.	4,2 N/cm <sup>2</sup>
А4 өлшемінен үлкен	170 °C	45 – 90*2 сек.	

\*1 Қолмен туралау түрі секілді үтік түріне байланысты оңтайлы шарттар өзгереді. Дұрыс қысымды таңдау үшін сияны бекіту нәтижесін алдын ала тексеруді ұмытпаңыз.

\*2 Егер ол 45 секундтан кейін толық кеппесе, алдыңғы күтім сұйықтығының құрғағанын мұқият тексере отырып, ұзақтықты арттырыңыз.

### Бекіту шарттары (пеш)

Оңтайлы шарттар пешке байланысты өзгертіндіктен температура мен ұзақтықты анықтау үшін алдын ала сынақ жасап, сияны бекіту нәтижесін тексеріңіз.

#### Түсті сияны ғана бекіту

Пеш түрі	Температура	Уақыт
Серия түрі	160 °C	3,5 – 5 минут
Конвейер түрі	160 °C*	3,5 – 4,5 минут

\* Футболканың бетін бекіту температурасы. Ішкі температура емес. Егер футболканың беті 180 °C-тан артық болса, футболка және басып шығарылған беті түсін өзгертуі мүмкін.

#### White (Ақ) сияны бекіту

Пеш түрі	Температура	Уақыт
Серия түрі	160 °C	5 минут
Конвейер түрі	160 °C*	4,5 минут

\* Футболканың бетін бекіту температурасы. Ішкі температура емес. Егер футболканың беті 180 °C-тан артық болса, футболка және басып шығарылған беті түсін өзгертуі мүмкін.

## Өзге басып шығару әдістері

## Өзге басып шығару әдістері

### USB жад картасынан басып шығару

USB жад картасын принтерге жалғау арқылы Garment Creator бағдарламасынан USB жад картасына алдын ала сақталған деректерді басып шығаруға болады.

#### Ескертпе:

- Егер деректер USB жад картасы жалғанған принтерге жіберілсе, деректер USB жад картасына "Epson\_repeat\_print.prn" ретінде сақталады.
- Принтердің Garment Creator бағдарламасынан басып шығару жұмыстарын компьютердің (немесе USB жад картасының) кез келген жеріне сақтауға болады.
- Деректерді сақтау туралы қосымша мәлімет алу үшін Garment Creator онлайн анықтамасын қараңыз.

### USB жад талаптары

USB жадын пайдалану үшін келесі талаптар орындалуы керек. Ұзартқыш кабелін, USB хабын немесе карта оқушыны пайдаланатын қосылымдарға кепілдік берілмейді.

- Windows жүйесімен үйлесімді FAT құрылымы
- Пішім түрі: FAT 32
- Шифрлау немесе құпия сөздер секілді қауіпсіздік функциялары жоқ
- Жад сыйымдылығы: 128 ГБ дейін
- Бөлшектер: 1

#### Қолдау көрсетілетін деректерге қойылатын талаптар

- Деректердің аты: 255 бір-байттық таңбаға дейін
- Деректер өлшемі: 4 ГБ дейін
- Деректер элементтерінің саны: 256 (prn файлдары ғана)

Деректерді USB жадының түбір қалтасына сақтаңыз. Егер деректер ішкі қалтаға сақталса, USB жад картасының принтерге жалғанғанына қарамастан, ол көрсетілмейді.

Принтерге USB жад картасы жалғанса да, келесі шарттары бар деректер көрсетілмейді.

- USB жад картасының түбір қалтасында емес, ішкі қалталарында сақталған файлдар
- "prn" кеңейтімі жоқ файлдар

### Басып шығару

Келесі басып шығару операцияларында пайдаланылатын түймешіктер

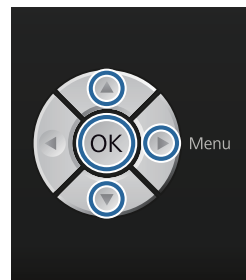

## Өзге басып шығару әдістері

- 1 Сақталған деректері бар USB жад картасын басқару тақтасындағы USB жад портына жалғаңыз.

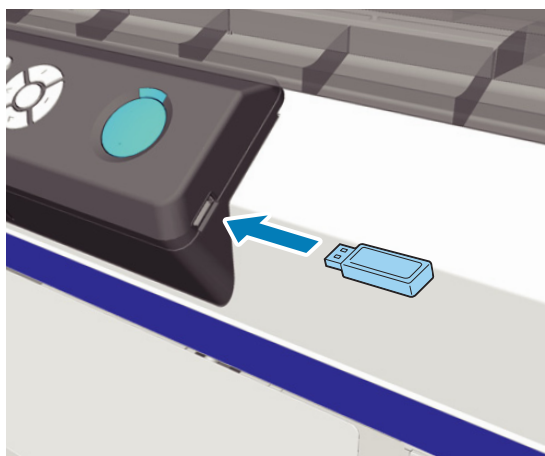
**Маңызды:**

⏻ жарығы жыпылықтап тұрған кезде USB жад картасын қоспаңыз немесе ажыратпаңыз.

- 2 Негізгі мәзірді көрсету үшін ► түймешігін басыңыз.

- 3 **USB File List** бөлектенгенін растап, ► түймешігін басыңыз.

- 4 **Select Print File** бөлектенгенін растап, ► түймешігін басыңыз.

- 5 Басып шығарылуы керек деректерді бөлектеу үшін ▲/▼ түймешіктерін басып, OK түймешігін басыңыз.

- 6 Көшірмелер санын орнату үшін ▲/▼ түймешігін басыңыз, сонан соң OK түймешігін басыңыз.

- 7 Білікшеге футболканы салып, ⬠ түймешігін басыңыз.

🔗 ["Білікшені салу" бетте 39](#)

**Ескертпе:**

Егер ⏻ түймешігін ⬠ жарығы қосулы кезде бассаңыз, басып шығару жұмысынан бас тартпай, **Nozzle Check** немесе **Cleaning** операцияларын таңдауға болады. Егер мәзірден **Nozzle Check** операциясын таңдасаңыз, басқару тақтасының экранында көрсетілген білікше өлшемінде тексеру үлгісі басып шығарылады.

**Reset Print Count** хабары да көрсетіледі және сіз осыны бөлектесеңіз, басқару тақтасында көшірмелер санын есептегішті тазарта аласыз.

Басқа деректерді басып шығару үшін ағымдағы деректерді басып шығаруды тоқтататын ⏻ түймешігін басыңыз.

## Өзге басып шығару әдістері

## Қалың материалға басып шығару (Материал)

Биіктікті туралау тұтқасының астына бекітілген жапсырмалы дөңгелек бөлшекті алып тастау арқылы басып шығару бетінің биіктігін 10 мм-ге төмендетуге болады.

 ["Биіктікті туралау" бетте 41](#)

### Жапсырмалы дөңгелек бөлшекті алып тастау

Дөңгелек бөлшекті алып тастау үшін крест пішінді бұрауыш қажет.

**1** Білікше алға қарай шығарылатынын тексеріңіз.

Егер ол шығарылмаса, білікшені алға қарай жылжыту үшін  түймешігін басыңыз.

**2** Принтерді өшіріңіз.

**3** Білікшені сол және оң жақтарынан ұстап көтеріңіз.

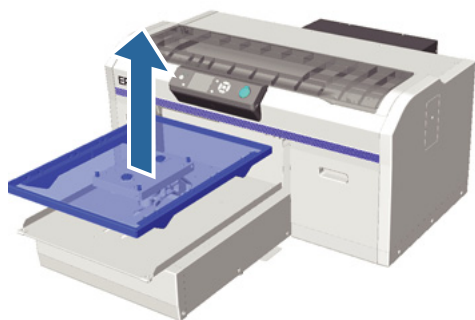

**4** Бекіту тұтқасын босатыңыз.

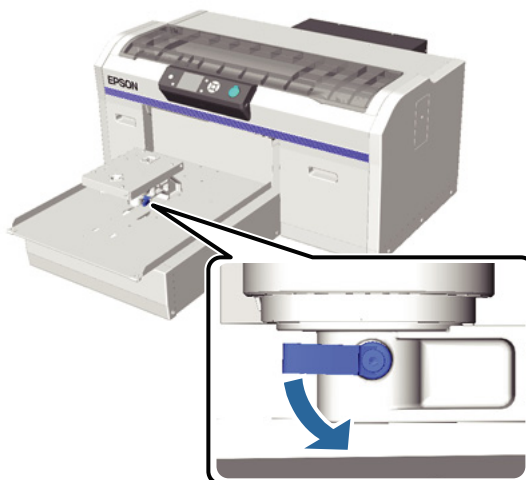

**5** Параллель туралау табақшасын бекітіп тұрған бұранданы алып тастаңыз.

Алып тасталған бұрандаларды қауіпсіз жерде сақтаңыз.

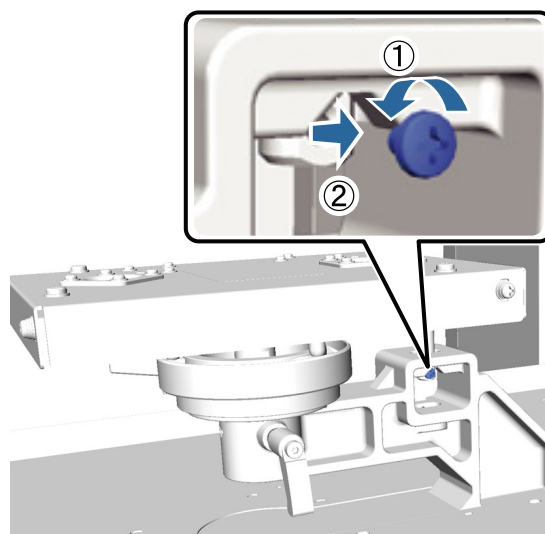

**6** Параллель туралау табақшасын алып тастаңыз.

**! Маңызды:**

Параллель туралау табақшасын ұстаған кезде мұқият болыңыз, себебі ол нақтылық компоненті және оны құлатуға болмайды.



### Өзге басып шығару әдістері

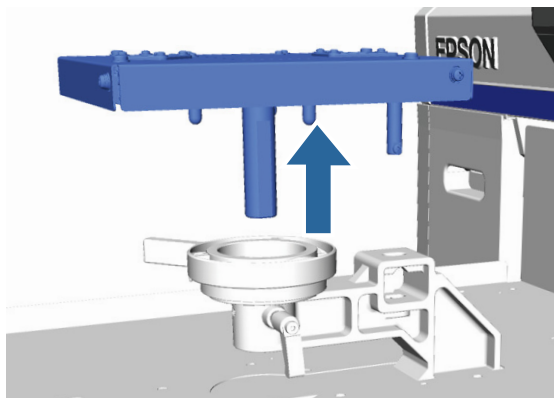

**7** Биіктікті туралау тұтқасының ішіндегі үш бұранданы алып тастаңыз.

Алып тасталған бұрандаларды қауіпсіз жерде сақтаңыз.

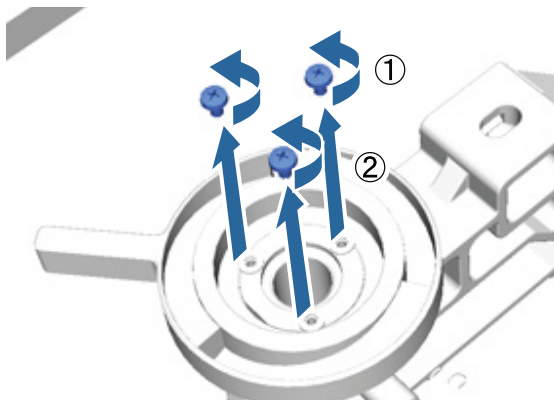

**8** Биіктікті туралау тұтқасын алып тастаңыз.

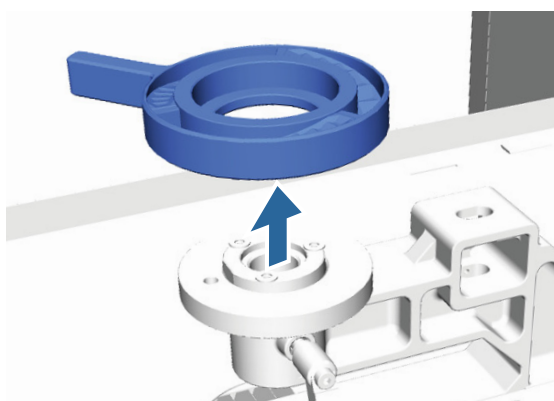

**9** Биіктікті туралау тұтқасының астына бекітілген дөңгелек бөлшекті алып тастаңыз.

**! Маңызды:**  
 Дөңгелек жапсырмалы бөлшекті алып тастағаннан кейін ағымдағы биіктік орны көрсетілмейді. Материалдарды салған кезде биіктікті туралау үшін биіктік туралау процедурасын орындаңыз.

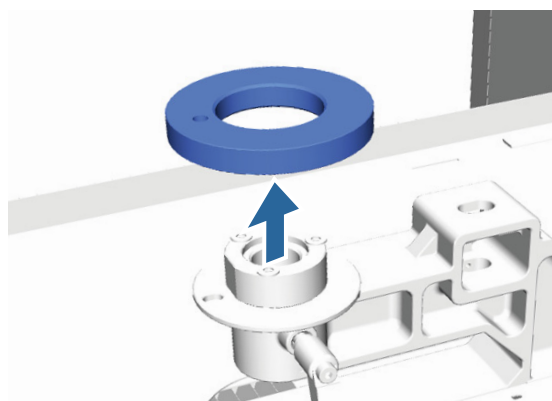

**10** Биіктікті туралау тұтқасын бекітіңіз.

7-қадамда алып тасталған бұранданы бекітпеңіз.

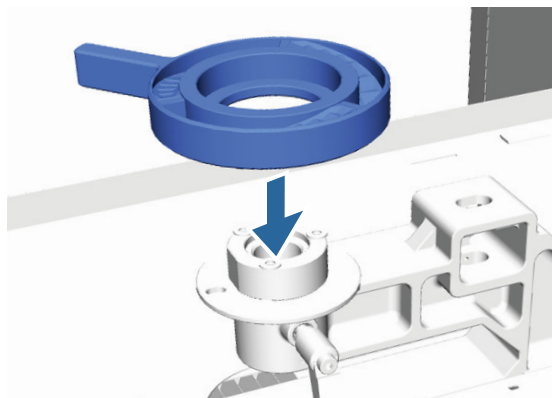

## Өзге басып шығару әдістері

- 11** Паралель туралау табақшасын бекітіңіз.  
5-қадамда алып тасталған бұранданы бекітпеңіз.

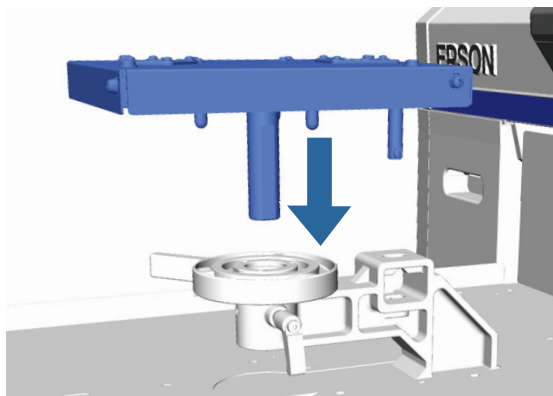

- 12** Бекіту тұтқасын қысыңыз, сонан соң биіктікті туралау тұтқасын бекітіңіз.

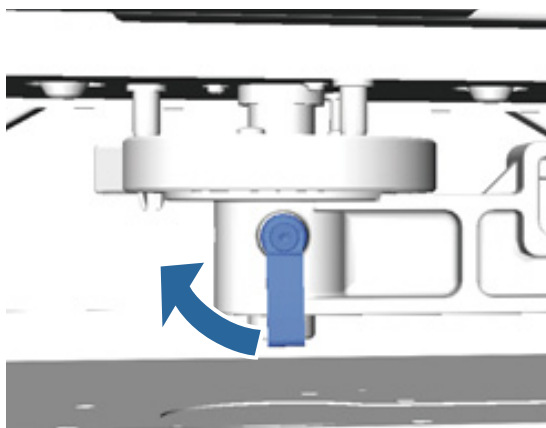

- 13** Білікшені бекітіңіз.

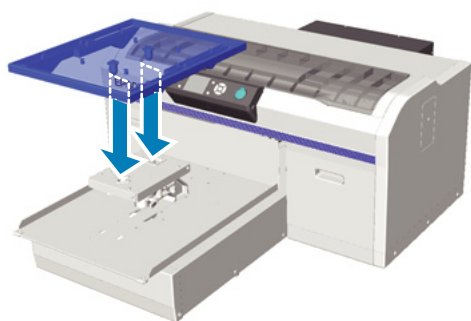

## Жапсырмалы дөңгелек бөлшекті орнату

Жапсырмалы дөңгелек бөлшекті алып тастау қадамдарын кері ретпен орындаңыз және бұл жолы дөңгелек бөлшекті орнатып, оны бұрандамен бекітіңіз. Жапсырмалы дөңгелек бөлшекті орнататын кезде дөңгелек бөліктің шығыңқы бөлішін суретте көрсетілгендей тесітпен туралаңыз. Егер ол дұрыс бағытта орнатылмаса, биіктікті туралау тұтқасы қозғалмайды.

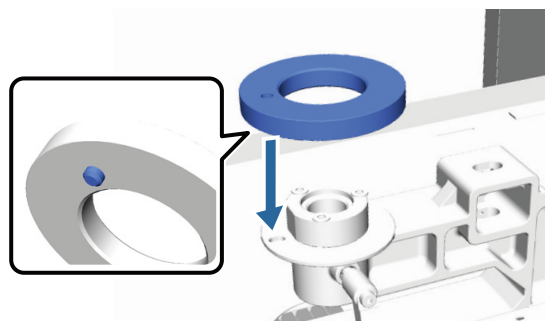

# Техникалық қызмет көрсету

## Басып шығару механизмін және т.б. туралау

Басып шығарылған кескінде ақ сызықтар және т.б. пайда болса немесе басып шығару сапасы нашарлағанын байқасаңыз, басып шығару механизмін туралауыңыз керек. Үдік басып шығару сапасын ұсыну үшін басып шығару механизмін оңтайлы шартта сақтау мақсатында принтер келесі функциялармен жабдықталған.

Басып шығару нәтижелері мен жағдайға қарай керекті техникалық күтім тапсырмасын орындаңыз.

### Бітелген саңылауларды тексеру

Принтерді ұзақ уақыт пайдаланбаған болсаңыз немесе маңызды басып шығару жұмыстарының алдында бітелген саңылау барын тексеріңіз. Басылған тексеру үлгісін тексеріңіз және ашық немесе жоқ аумақтарды байқасаңыз, басып шығару механизмін тазалаңыз.

### Басып шығару механизмін тазалау

Басып шығару нәтижесінде бұлыңғыр немесе шықпай қалған аймақтар бар болса, басып шығару механизмін тазалаңыз. Бұл функция басып шығару сапасын жақсарту үшін басып шығару механизмнің бетін тазартады. Тазалаудың үш деңгейі қол жетімді: жеңіл, орташа және ауыр.

 [“Басып шығару механизмін тазалау” бетте 53](#)

Қалыпты тазалықта жеңіл немесе орташа деңгейді пайдаланыңыз. Жеңіл немесе орташа деңгейде бірнеше рет тазалағаннан кейін бітелген саңылаулар тазармаса, ауыр деңгейді пайдаланыңыз.

### Басып шығарудың турасыздығын түзету

Егер басып шығарылған нәтижелер қисық немесе түйіршікті болса, басып шығару механизмін туралаңыз немесе білікше беру құрылғысын туралаңыз.

 [“Басып шығарудың турасыздығын түзету” бетте 54](#)

## Бітелген саңылауларды тексеру

Оңтайлы басып шығару сапасын сақтау үшін басып шығарудан бұрын бітелген саңылауларды тексеруді ұсынамыз.

### Қағаз салу

Бұл бөлім саңылауды тексеру үлгісін басып шығару үшін қағазды қалай салу керектігін түсіндіреді. Пайдаланылып жатқан режимге байланысты келесі А4 немесе хат өлшемді материалды дайындаңыз.

White (Ақ) сия режимі: ОНР парағы секілді мөлдір материал немесе түсті қағаз

Түтсі сия режимі немесе жылдамдығы жоғары түсті режим: қарапайым қағаз

**1** Білікше алға қарай шығарылатынын тексеріңіз.

Егер ол шығарылмаса, білікшені алға қарай жылжыту үшін  түймешігін басыңыз.

**2** М өлшемді (стандартты) білікше орнатылғанын тексеріңіз.

Міндетті емес білікшелерге тексеру үгісі дұрыс басып шығарылмауы мүмкін.

 [“Білікшені ауыстыру” бетте 38](#)

### Техникалық қызмет көрсету

- 3** Білікше жақтауын алып тастаңыз.

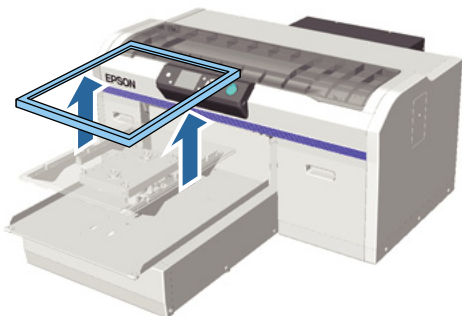

- 4** Білікшеге парақты салыңыз.

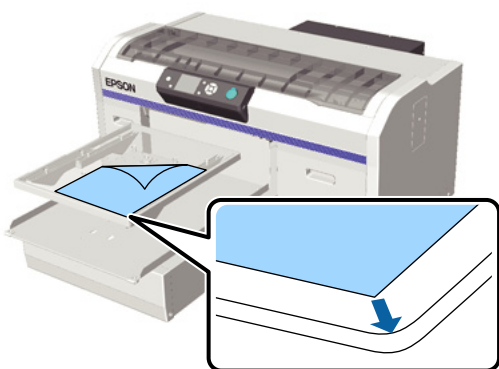

- 5** Қағаз жылжып кетпеуі үшін целлофан таспасын, т.б. пайдаланыңыз.



- 6** Биіктікті туралау тұтқасы жапсырманың "P" нүктесінде тұрғанын тексеріңіз.

Егер ол "P" нүктесінде болмаса, биіктікті туралау тұтқасын жылжытыңыз.

"Биіктікті туралау" бетте 41

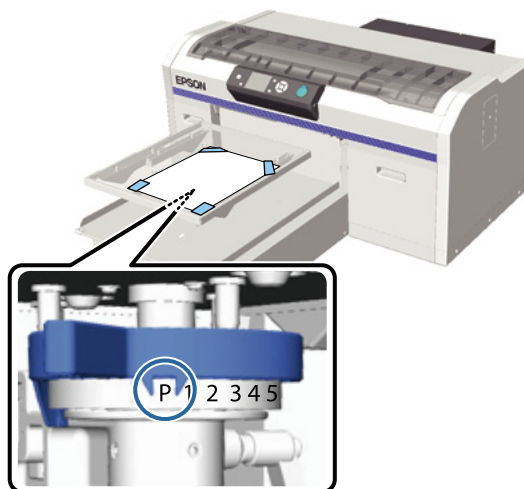

- 7** түймешігін басыңыз.

### Басқару тақтасы операциялары

Келесі операцияларда пайдаланылатын түймешіктер

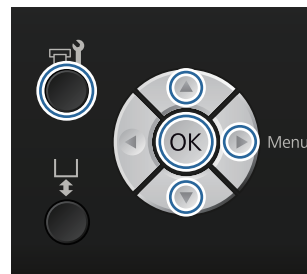

- 1** Білікшеге қағаз салынғанын тексеріңіз.

"Қағаз салу" бетте 51

- 2** түймешігін басыңыз.

Maintenance мәзірі көрсетіледі.

- 3** **Nozzle Check** параметрін бөлектеу үшін / түймешіктерін басыңыз, сонан соң түймешігін басыңыз.

- 4** OK түймесін басыңыз.

## Техникалық қызмет көрсету

- 5** Қағаз салынғанын тексеріп, ОК түймешігін қайтадан басыңыз.

Тексеру үлгісі басып шығарылады.

- 6** Тексеру үлгісін тексеріңіз.

Түсті сия режимінде тазалау сұйықтығын көру қиын болғандықтан оны тексеру керек емес.

Таза саңылаулардың мысалы

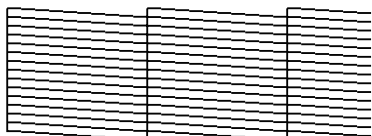

Тексеру үлгісінде бос орындар жоқ.

Бітелген саңылаулардың мысалы



Тексеру үлгісінде бос орындар бар болса, басып шығару механизмін тазалаңыз.

["Басып шығару механизмін тазалау" бетте 53](#)

## Басып шығару механизмін тазалау

Егер басып шығарылған нәтиже бұлыңғыр немесе бос орынды болса, басып шығару механизмін тазалау бітелген саңылауларды тазартуы мүмкін.

### Басып шығару механизмін тазалау деңгейлері

Басып шығару механизмін тазалаудың үш деңгейінен таңдауға болады. Қалыпты тазалықта жеңіл немесе орташа деңгейді пайдаланыңыз. Жеңіл немесе орташа деңгейде бірнеше рет тазалағаннан кейін бітелген саңылаулар тазармаса, ауыр деңгейді пайдаланыңыз.

### Автоматты техникалық күтім функциясы

Бұл принтер қосылғаннан кейін басып шығару механизмін тазалауды орындайтын ендірілген автоматты техникалық күтім функциясына ие (Power On Cleaning).

["Printer Setup" бетте 80](#)

## Басып шығару механизмін тазалау туралы ескертпелер

Басып шығару механизмін тазалауды орындау кезінде мыналарды ескеріңіз.

- Басып шығару механизмін баспа сапасы төмендесе ғана тазалаңыз, мысалы, мәтін бұлыңғыр болса немесе кескін түстері қате болса. Басып шығару механизмін тазалау кезінде сия тұтынылады.
- Барлық саңылауларды тазалау барлық сия түстерін пайдаланады.

## Басып шығару механизмін тазалау

Бұл бөлім тексеру үлгісінде бітелген саңылауларды растағаннан кейін басып шығару механизмін қалай тазалау керек екенін түсіндіреді.

Келесі операцияларда пайдаланылатын түймешіктер

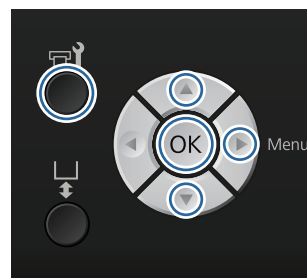

- 1** түймешігін басыңыз.

Maintenance мәзірі көрсетіледі.

- 2** **Cleaning** параметрін бөлектеу үшін / түймешіктерін басыңыз, сонан соң түймешігін басыңыз.

## Техникалық қызмет көрсету

- 3** Саңылау қатарын тазалау әдісін бөлектеу үшін ▲/▼ түймешіктерін басыңыз, сонан соң ► түймешігін басыңыз.

**Selected Nozzles**

Тексеу үлгісінің белгілі қатарында (саңылау қатары) бұлыңғыр немесе шықпай қалған бөліктер байқалса, осы опцияны таңдаңыз. Бірнеше саңылаулар қатарын таңдауға болады.

**All Nozzles**

Барлық қатарларда бұлыңғыр немесе шықпай қалған бөліктер бар болса, осы опцияны таңдаңыз. **All Nozzles** опциясын таңдағаннан кейін 5-қадамға өтіңіз.

- 4** Тазалау үшін саңылаулардың қатарларын таңдаңыз.

- Бұлыңғыр немесе шықпай қалған аймақтары бар тексеру үлгісіне сәйкес нөмірді бөлектеу үшін ▲/▼ түймешіктерін басыңыз, сонан соң OK түймешігін басыңыз.
- Тазалануы керек саңылау қатарларының барлығын таңдағаннан кейін ► түймешігін басыңыз.

- 5** Тазалау деңгейін бөлектеу үшін ▲/▼ түймешіктерін басыңыз, сонан соң OK түймешігін басыңыз.

Басып шығару механизмін тазалау орындалады.

Басып шығару механизмін тазалау аяқталғаннан кейін Параметрлер мәзірі жабылады.

Тексеру үлгісін басып шығарып, саңылаулардың тазаланғанын тексеріңіз.

 ["Бітелген саңылауларды тексеру" бетте 51](#)

## Басып шығарудың турасыздығын түзету

Басып шығару механизмі мен футболка арасындағы аз ғана қашықтық температураға, ылғалдылыққа, басып шығару механизмі қозғалыстарының ішкі күшіне, басып шығару механизмі қозғалыстарының бағытына (оңнан солға және солдан оңға) және материалдың қалыңдығы мен әрленуіне байланысты сияның турасыздығына әкелуі мүмкін. Егер белгілі себеппен білікше беру құрылғысы өзгерсе де сия турасыздығы туындауы мүмкін. Бұл түйіршікті немесе бұлыңғыр нәтижелер шығаруы мүмкін. Турасыздықты түзету үшін принтерді туралаңыз.

Басып шығарудың турасыздығын түзетуге келесі үш опция қол жетімді.

- Head Alignment (тік сызықтар немесе бұлыңғыр мәтін шыққан кезде)
- Offset Head Alignment (Head Alignment орындалғаннан кейін жақсылап ретке келтіру қажет болғанда)
- Feed Adjustment (көлденең сызықтар шыққан кезде)

Бұл бөлім тексеру үлгісін көзбен тексеру және түзетулерді орындау үшін **Head Alignment** операциясын орындау жолын түсіндіреді. **Offset Head Alignment** және **Feed Adjustment** туралы қосымша мәлімет алу үшін келесіні қараңыз.

 ["Printer Setup" бетте 80](#)

## Head Alignment

Келесі операцияларда пайдаланылатын түймешіктер



## Техникалық қызмет көрсету

- 1 Білікшеде тураланатын футболканы салыңыз, сонан соң биіктікті туралау тұтқасын жылжыту арқылы биіктікті туралаңыз.

🔗 "Футболканы салу (материал)"  
бетте 38

**Ескертпе:**

Тексеру үлгісі параллель туралау табақшасының бетімен бірдей өлшеммен басып шығарылады.

- 2 Параметрлер мәзірін көрсету үшін ► түймешігін басыңыз.
- 3 **Printer Setup** параметрін бөлектеу үшін ▲/▼ түймешіктерін басыңыз, сонан соң ► түймешігін басыңыз.
- 4 ▲/▼ түймелерін басып **Head Alignment** бөлектеңіз және ► түймесін басыңыз.
- 5 Орнатылған білікшенің өлшемін бөлектеу үшін ▲/▼ түймешіктерін басып, ► түймешігін басыңыз.
- 6 ОК түймешігін басыңыз.
- 7 Футболка салынғанын тексеріп, ОК түймешігін қайтадан басыңыз.

Тексеру үлгісі басып шығарылады.

- 8 Басып шығарылған тексеру үлгісіне қарап, сызықтары ең аз үлгі нөмірін тексеріңіз.

Мысалы, келесі суретте "5" — ең үздік үлгі.

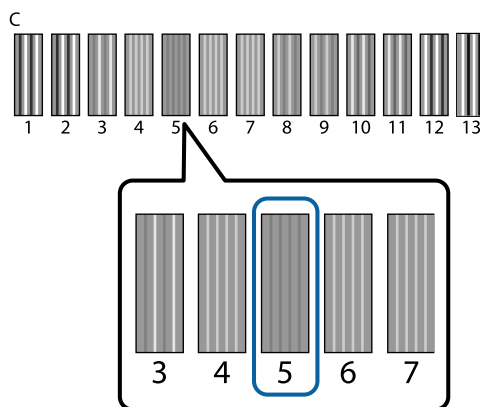

- 9 Басқару тақтасында **C** көрсетілген кезде 8-қадамда айтылған санды таңдау үшін ▲/▼ түймешігін басыңыз, сонан соң ОК түймешігін басыңыз.

Тексеру үлгісінде оңтайлы нөмірлер жоқ болса, қайсысы жақсырақ екеніне қарай "1" немесе "13" мәнін енгізіп, Басып шығару механизмін туралауды қайтадан орындаңыз.

- 10 Барлық түстерге нөмірді таңдап, ОК түймешігін басыңыз.

Соңғы түсті орнатып болғаннан кейін **Standby** экранына және т.б. қайтарыласыз.

## Техникалық қызмет көрсету

## Жиі жасалатын техникалық күтім

Оңтайлы басып шығару сапасын сақтау үшін және басып шығару механизмін туралау, т.б. үшін бөлшектерді жиі тазалап, ауыстырып тұру қажет.

Егер техникалық күтім жасалмаса, принтердің жарамдылық мерзімі азаюы мүмкін немесе оны жөндеуге шығындалуыңыз мүмкін.

### Жиілік

#### Сия картридждерін шайқау

Принтер пайдаланатын сияның (әсіресе White (Ақ) сияның) ерекшеліктерінің бірі — ол тез тұнып қалады. Егер тұнбасы бар сияны пайдалансаңыз, басып шығару сапасы төмендеуі мүмкін және принтердің жұмысы бұзылуы мүмкін. Сапаны сақтау үшін сия картридждері жиі шайқалып тұруы керек.

White (Ақ)	Әр жұмыс күнінің басында немесе әрбір 20 сағат сайын (хабар көрсетілген кезде)
Түс	Айына бір рет

\* Сия картриджін шайқауыңызды ескертетін хабар келесі уақыттарда көрсетіледі.  
 - Принтер 20 сағат не одан көп уақыт бойы өшулі тұрып, қосылған кезінде.  
 - Принтер 20 сағат қосулы тұрғаннан кейін  түймешігі басылған кезде.

Картридждерді шайқау  [“Процедура” бетте 67](#)

#### Түтікшені жуу

White (Ақ) сия тез тұнып қалатындықтан, ақ түспен басып шығаруды жалғастырсаңыз, ақтығы азаюы мүмкін немесе тегім болмауы мүмкін. Үздік нәтиже алу үшін түтікшені жиі жуып тұрыңыз. White (Ақ) сия түтікшесі жуылуы керек болған кезде басқару тақтасында хабар көрсетіледі.

White (Ақ)	Хабар көрсетілген кезде.
------------	--------------------------

Түсті	Жиі жуу керек емес. Басып шығару механизмін бірнеше рет тазалағаннан кейін басып шығару нәтижесі жақсармаған жағдайда ғана.
-------	---

 [“Түтікшені жуу” бетте 65](#)

#### Caps Cleaning

Сору қақпағын тазалайтын уақыт келген кезде басқару тақтасында хабар көрсетіледі.

Сорғыш қақпақ	Хабар көрсетілген кезде
---------------	-------------------------

 [“Қақпақтарды тазалау” бетте 59](#)

#### Ауыстыру

Келесі шығындық материалдарды ауыстыратын уақыт келген кезде басқару тақтасында хабар көрсетіледі. Шығындық өнімдердің деңгейлерін тексеру үшін басқару тақтасындағы **Printer Status** мәзірінен **Level** опциясын таңдаңыз. Деңгейді көру үшін тексерілуі керек шығындық өнімді таңдаңыз.

 [“Мәзір әрекеттері” бетте 75](#)

Қалдық сия бөтелкесінде қалған бос орын мөлшерін басқару тақтасының жоғарғы жағынан көре аласыз.

 [“Экран көрінісі” бетте 16](#)

Басып шығару механизмін тазалау жиынтығы	 <a href="#">“Басып шығару механизмін тазалау жиынтығы” бетте 61</a>
Сия картридждері	 <a href="#">“Картридждерді ауыстыру және шайқау” бетте 67</a>
Қалдық сия бөтелкесі	 <a href="#">“Қалдық сияны қоқысқа тастау” бетте 69</a>



## Техникалық қызмет көрсету

## Жиі тазалауға қатысты дайындықтар мен ескертпелер

### Дайындық

Қақпақтарды тазалаудан, басып шығару механизмін тазалау жиынтығын ауыстырудан және қалдық сияны тастаудан бұрын келесілерді дайындаңыз.

- ❑ Қорғаушы көзәйнек (сатылымда бар)

Көздеріңізді сиядан және сия тазалаушыдан қорғайды.

- ❑ Техникалық күтім жиынтығы (принтермен бірге беріледі)

Қақпақтарды тазалау үшін қажет.

Жиынтыққа қолғап, тазалау таяқшалары, сия тазалаушы және саптыаяқ кіреді. Техникалық күтім жиынтығы таусылған кезде жаңа жиынтық сатып алыңыз.

 [“Параметрлер және тұтынылатын өнімдер” бетте 94](#)

- ❑ Металл немесе пластмассада жасалған науа (PP немесе PE) (сатылымда бар)

Қолданылған тазалау таяқшаларын, алып тасталған сүрту құрылғысын немесе шаю тақтайшаларын және т.б. осы жерге қойыңыз. Бұл қалдық сияны тастауға қажет емес.

### Жұмысқа қатысты ескертпелер

- ❑ Операцияларды бастаудан бұрын футболканы принтерден шығарыңыз.

- ❑ Принтердің ішіндегі каретканы шкаласын немесе каретка тұтқасын ұстамаңыз. Ол операцияда қате немесе жұмыстың бұзылуын тудыруы мүмкін.

 [“Ішкі” бетте 10](#)

- ❑ Басып шығару механизмінің кеуіп кетуіне жол бермеу үшін қақпақтарды тазалауды және басып шығару механизмін тазалау жиынтығын ауыстыруды 10 минут ішінде аяқтаңыз. 10 минут өткеннен кейін хабар көрсетіледі.
- ❑ Тазалануы керек бөліктерден басқа бөліктерді немесе кернеу тақтайларын ұстамаңыз. Жұмыстың бұзылуына немесе басып шығару сапасының төмендеуіне әкелуі мүмкін.
- ❑ Әрқашан жаңа тазалау таяқшаларын пайдаланыңыз. Таяқшаларды қайта пайдалансаңыз, тазаламақ болған бөліктер ластануы мүмкін.
- ❑ Тазалау таяқшасының ұшын қолыңызбен ұстамаңыз. Қолыңыздағы май тазалау қабілетін төмендетуі мүмкін.
- ❑ Қақпақтарда немесе сүрту құрылғыларынд, т.б. су немесе алкоголь секілді органикалық еріткіштерді пайдаланбаңыз. Егер сия сумен немесе алкогольмен араласса, қатып қалуы мүмкін.
- ❑ Статикалық электр тогын тарату үшін операцияны бастаудан бұрын металдан жасалған затты ұстаңыз.
- ❑ Сору қақпақтарын немесе кебуге қарсы қақпақтарды алкоголь секілді органикалық еріткіштермен сүртпеңіз. Әйтпесе басып шығару механизмінің жұмысы бұзылуы мүмкін.

### Сия тазалаушыны пайдалану

Құрғақ тазалау таяқшасымен сүрте алмаған сору қақпағының айналасындағы сия дақтарын тазалау үшін тазалау таяқшасын сия тазалағышқа батырыңыз.

Пайдаланудан бұрын қауіпсіздік туралы деректер парағын оқыңыз. Қауіпсіздік туралы деректер парағын Epson веб-сайтынан жүктеп алуға болады.

URL: <http://www.epson.com>

## Техникалық қызмет көрсету

**!** Сақтандыру:

- ❑ Сұйықтықты пайдаланатын кезде үнемі көзәйнек және қолғап киіңіз.
- Сия тазалағыш теріңізге тисе немесе көзіңізге не аузыңызға кірген жағдайда дереу келесі әрекеттерді орындаңыз:*
- Егер сұйықтық теріңізге жабасып қалса, дереу үлкен мөлшердегі сабынды сумен жуып тастаңыз. Егер теріңіз тітіркенсе немесе түссізденсе, дәрігерге көрсетіңіз.
  - Егер сұйықтық көзіңізге кірсе, дереу сумен шайыңыз. Бұл сақтық шарасын орындамасаңыз, көздеріңіз қанталауы немесе кішкене күйіп қалуы мүмкін. Мәселе жойылмаса, дәрігерге көрсетіңіз.
  - Егер аузыңызға кірсе, дереу дәрігермен кеңесіңіз.
  - Егер сұйықтық жұтылса, адамды құстыруға тырыспай, дереу дәрігерге көрсетіңіз. Егер адамды құсуға мәжбүрлесеңіз, сұйықтық кеңірдекте тұрып қалып, қауіп төнуі мүмкін.
- ❑ Балалардың қолы жетпейтін жерде сақтаңыз.
  - ❑ Жұмыстан кейін қолдарыңызды жуып, тамағыңызды мұқият шайыңыз.

**!** Маңызды:

- ❑ Бұл сору қақпағын тазалау үшін ғана пайдаланылуы керек.
- ❑ Пайдалану және сақтау ортасына байланысты сия тазалағыштың түсі ашылғаннан кейін өзгеруі мүмкін.
- ❑ Егер сия тазалағыштың түсі өзгергенін немесе жағымсыз иіс шығарғанын байқасаңыз, тазалағышты пайдалануды тоқтатыңыз және жаңа техникалық күтім жиынтығын ашыңыз.
- ❑ Пайдаланғаннан кейін қақпақты тығыздап жапқаныңызды қадағалаңыз және жоғары температура, жоғары ылдғалдылық және тікелей күн сәулесі түсетін орталарда сақтамаңыз.

**1** Сия тазалағыштан қақпақты және ауа өткізбейтін мөрді алып тастаңыз.

**2** Техникалық күтім жиынтығымен бірге берілетін саптыаяққа тиісті мөлшерде сия тазалағышты құйыңыз.

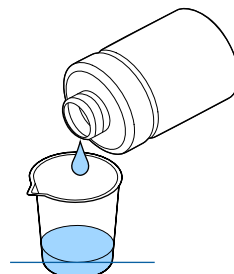

**3** Сия тазалағыштың тазалау таяқшасына сіңуіне мүмкіндік беріңіз.

Сия тазалағыш тазалау таяқшасынан тамшыламауын тексеріңіз.

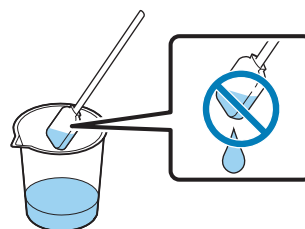

**4** Тазалануы керек бөліктерді сүртіңіз.

**Қоқысқа тастау әдісі**

Сия тазалағыш өндірістік қоқысқа жатады. Сия тазалағышты жергілікті заңға және актілерге сәйкес қоқысқа тастаңыз, мысалы оны өндірістік қоқыстарды қабылдайтын компанияға өткізіңіз. Алдыңғы күтім сұйықтығын өндірістік қалдықтарды қабылдайтын компанияға өткізетін кезде қауіпсіздік туралы деректер парағын да өткізуді ұмытпаңыз.

## Шығындық материалдарды және міндетті емес бөлшектерді қоқысқа тастау

Бөлшектерді қоқысқа тастайтын кезде төмендегі қадамдарды орындаңыз.

## Техникалық қызмет көрсету

Қоқысқа тастау  
Шығындық материалдар мен міндетті емес бөлшектер жергілікті заңға және актілерге сәйкес қоқысқа тастаңыз, мысалы оны өндірістік қоқыстарды қабылдайтын компанияға өткізіңіз.

Алдыңғы күтім сұйықтығы мен сия тазалағыш қалдығын қоқысқа тастайтын кезде келесіні қараңыз.

 [“Алдыңғы күтім сұйықтығын пайдалану” бетте 31](#)

 [“Сия тазалаушыны пайдалану” бетте 57](#)

Қалдық сияны қоқысқа тастайтын кезде келесіні қараңыз.

 [“Қалдық сияны қоқысқа тастау” бетте 69](#)

## Қақпақтарды тазалау

Сору қақпағын тазалайтын уақыт келген кезде басқару тақтасында хабар көрсетіледі. Егер принтерді тазаламай пайдалануды жалғастырсаңыз, саңылаулар бітеліп, басып шығару сапасы төмендеуі мүмкін. Хабар көрсетілмесе де, қақпақтардың ластанғанын байқасаңыз, оларды тазалаңыз.



### Маңызды:

*Басып шығару механизмін немесе білікшені қолмен жылжытпаңыз. Жұмысы бұзуылуы мүмкін.*

Келесі операцияларда пайдаланылатын түймешіктер





1



Принтердің қосулы екенін тексеріп,  түймесін басыңыз.

Maintenance мәзірі көрсетіледі.

2

**Caps Cleaning** параметрін бөлектеу үшін / түймешіктерін басыңыз, сонан соң  түймешігін басыңыз.

3

/ түймелерін басып **Yes** пәрменін бөлектеп, **OK** түймесін басыңыз.

**OK** түймешігін басқан кезде білікше және басып шығару механизмі техникалық күтім орнына жылжиды.

4

Принтер қақпағын ашыңыз.



5

Егер сору қақпағына қалдық сұйықтықтың түйіршігі немесе жұқа қабаты тұрып қалса, оны бірге берілетін қысқыштармен алып тастаңыз.



### Маңызды:

- Қақпақ бөлігін қатты үйкемеңіз. Егер қақпақ зақымдалса, ауа қашуы мүмкін және басып шығару механизмі кебуі немесе тазалануы қиындауы мүмкін.
- Бірге берілетін екі қысқыштан басқа метал қысқыштар секілді құралдарды пайдаланбаңыз.

### Техникалық қызмет көрсету

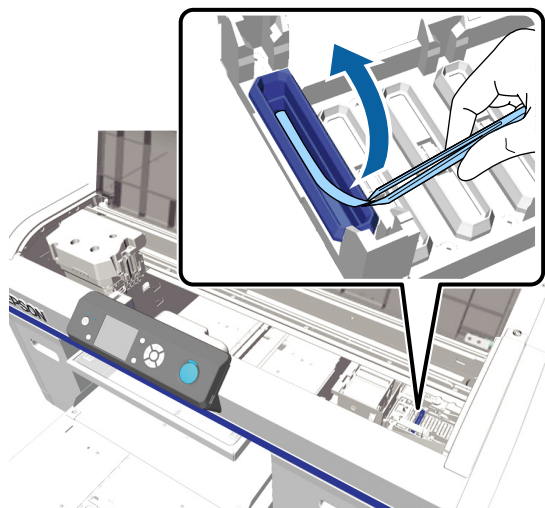

**6** Жіңішке тазалау таяқшасын айналдыра отырып, сору қақпағының ішін сүртіңіз.

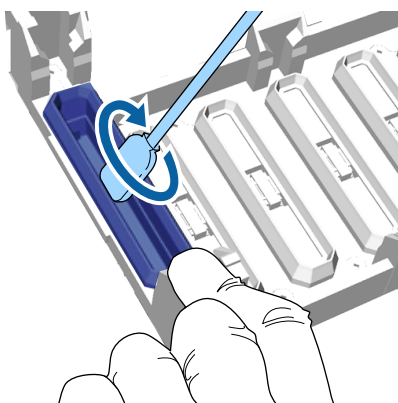

**7** Сору қақпағының сыртын үлкен тазалау таяқшасымен сүртіңіз.

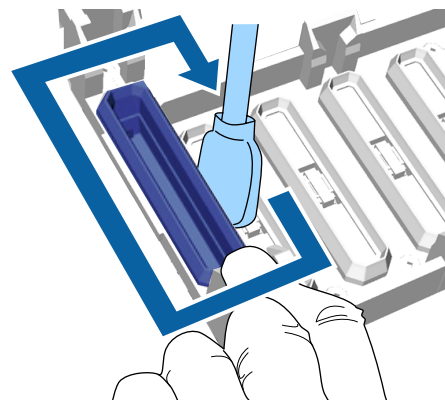

**8** Сору қақпағының сыртын сүрткен кезде үстіңгі жиегін де сүртуді ұмытпаңыз.

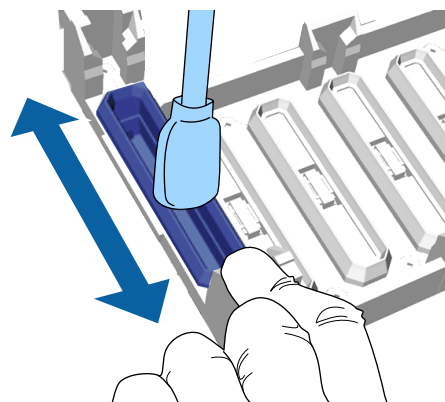

**Маңызды:**

Сия тазалағыш кебуге қарсы қақпақтардың үстіне тамып кетпеуін қадағалаңыз. Егер тазалағыш тамып кетсе, оны құрғақ тазалау таяқшасымен сүртіңіз. Егер кез келген кебуге қарсы қақпақтарда тазалағыш қалса, басып шығару механизмінің саңылаулары бітеліп қалуы мүмкін.

## Техникалық қызмет көрсету

Төменде көрсетілгендей қақпақтан сияны кетіргеннен кейін келесі қадамға өтіңіз.

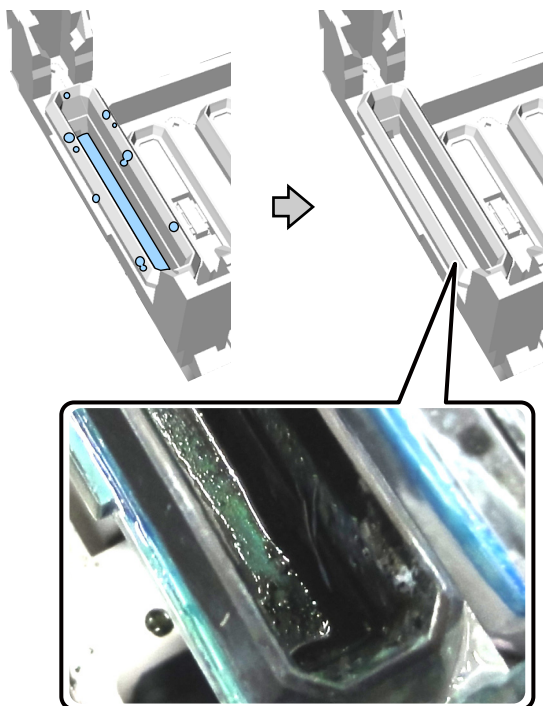

**9** Принтер қақпағын жауып, ОК түймешігін басыңыз.

Басып шығару механизмі қалыпты орнына келген кезде Параметрлер мәзірі жабылады. Тазалауды аяқтағаннан кейін бітелген саңылауларды тексеруді ұсынамыз.

 "Бітелген саңылауларды тексеру" бетте 51

## Басып шығару механизмін тазалау жиынтығы

Басып шығару механизмін тазалау жиынтығын ауыстыратын уақыт келген кезде басқару тақтасында хабар көрсетіледі.

Жаңа басып шығару механизмін тазалау жиынтығын дайындаңыз.

 "Параметрлер және тұтынылатын өнімдер" бетте 94

Пайдаланудан бұрын қауіпсіздік туралы деректер парағын оқыңыз. Қауіпсіздік туралы деректер парағын Epson веб-сайтынан жүктеп алуға болады.

URL: <http://www.epson.com>

### **Маңызды:**

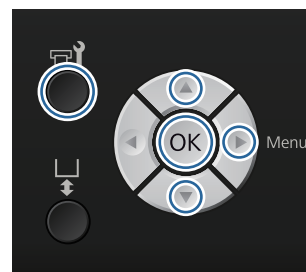

- ❑ Басып шығару механизмін немесе білікшені қолмен жылжытпаңыз. Жұмысы бұзуылуы мүмкін.
- ❑ Принтерде басып шығару механизмі жиынтығының деңгейі төмен болған кезде ескертетін жүйе ендірілген. Алайда, жүйе ескертуді нақты қалдық мөлшерді анықтау арқылы емес, басып шығару күйінен есептелген қалдық мөлшеріне сүйене отырып жасайды. Сондықтан, оны жаңа жиынтықпен ауыстыру процедурасын орындамасаңыз, ескерту жүйесі дұрыс жұмыс істемеуі мүмкін.

Келесі операцияларда пайдаланылатын түймешіктер



**1** Принтердің қосулы екенін тексеріп,  түймесін басыңыз.

Maintenance мәзірі көрсетіледі.

**2** **Head Cleaning Set** параметрін бөлектеу үшін / түймешіктерін басыңыз, сонан соң  түймешігін басыңыз.

**3**  түймешігін басыңыз.

### Техникалық қызмет көрсету

- 4** ▼/▲ түймелерін басып **Yes** пәрменін бөлектеп, ОК түймесін басыңыз.

ОК түймешігін басқан кезде білікше және басып шығару механизмі техникалық күтім орнына жылжиды.

Бөлшектерді келесі ретпен ауыстырыңыз: сүрту құрылғысы, кебуге қарсы қақпақтар, содан кейін шаю табақшасы.

🔗 “Сүрту құрылғысын/кебуге қарсы қақпақтарды ауыстыру” бетте 62

🔗 “Шаю табақшасы” бетте 64

### Сүрту құрылғысын/кебуге қарсы қақпақтарды ауыстыру

- 1** Принтер қақпағын ашыңыз.



- 2** Жаңа сүрту құрылғысын қаптамадан шығарыңыз.

- 3** Басып шығару механизмін тазалау жиынтығымен бірге берілген қолғаптарды киіңіз.

- 4** Саусақтарыңызды сүрту құрылғысының артындағы шұңқырға салып, өзіңізге қарай кішкене көтеріңіз.

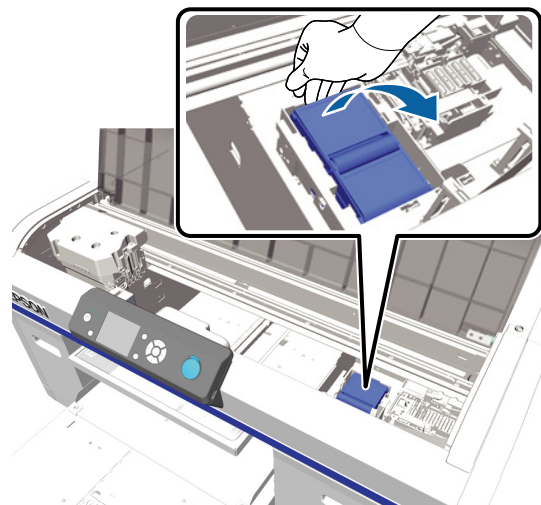

- 5** Сүрту құрылғысын ұстап, алып тастаңыз.

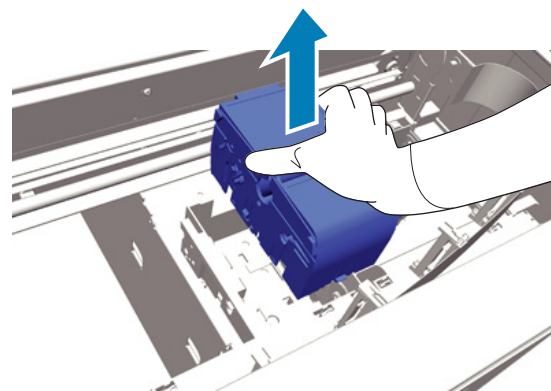

- 6** Ескі сүрту құрылғысын жаңа сүрту құрылғысының қаптамасына ораңыз.

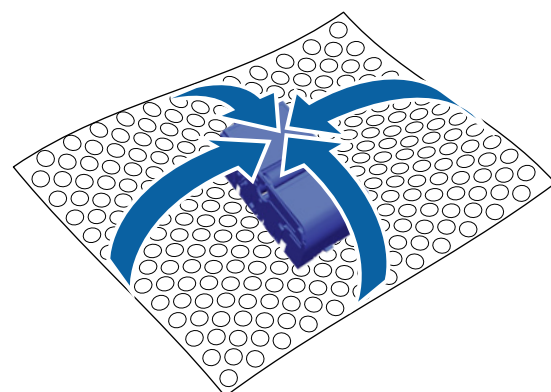

## Техникалық қызмет көрсету

### Қоқысқа тастау әдісі

Сурту құрылғысы өндірістік қоқысқа жатады. Сурту құрылғысын жергілікті заңға және актілерге сәйкес қоқысқа тастаңыз, мысалы оны өндірістік қоқыстарды қабылдайтын компанияға өткізіңіз. Алдыңғы күтім сұйықтығын өндірістік қалдықтарды қабылдайтын компанияға өткізетін кезде қауіпсіздік туралы деректер парағын да өткізуді ұмытпаңыз.

- 7** Принтерге жаңа сурту құрылғысын енгізіңіз.

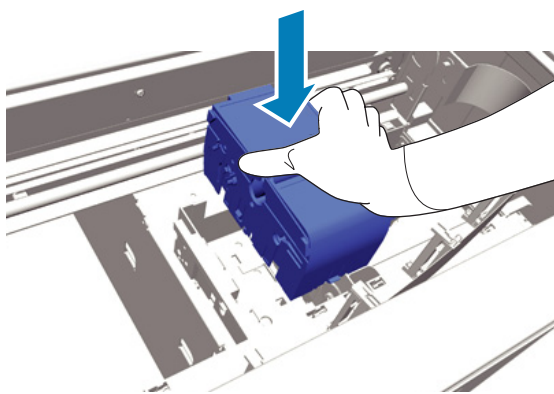

- 8** Орнына тырс етіп түскенше төмен қарай басыңыз.

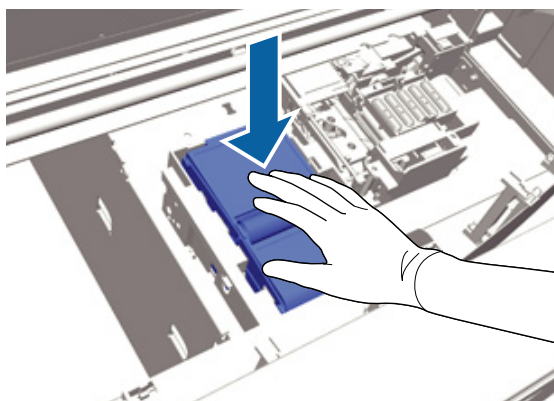

Сурту құрылғысын орнатқаннан кейін кебуге қарсы қақпақты ауыстырыңыз.

- 9** Кебуге қарсы қақпақты қаптамасынан шығарып, қақпағын алып тастаңыз.

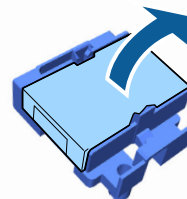

- 10** Тұтқаны өзіңізге қарай басып, кебуге қарсы қақпақты алып тастау үшін көтеріңіз.

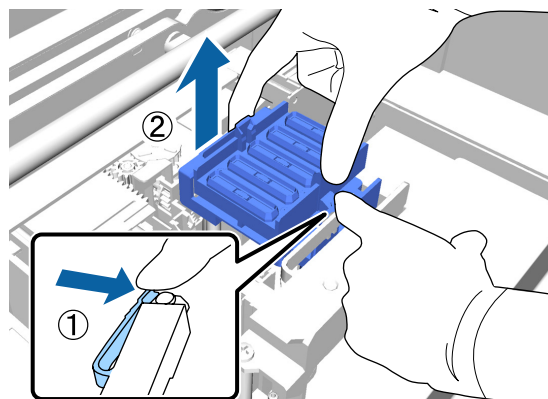

- 11** Ескі кебуге қарсы қақпақты қаптамаға орап, оны жаңа кебуге қарсы қақпақтың сөмкесіне салыңыз.

 “Шығындық материалдарды және міндетті емес бөлшектерді қоқысқа тастау” бетте 58

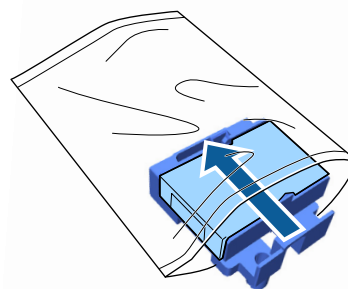

## Техникалық қызмет көрсету

- 12** Тұтқаны алға қарай басыңыз, сонан соң кебуге қарсы қақпақтағы тесіктерді принтердің екі ілмегіне орналастырыңыз.

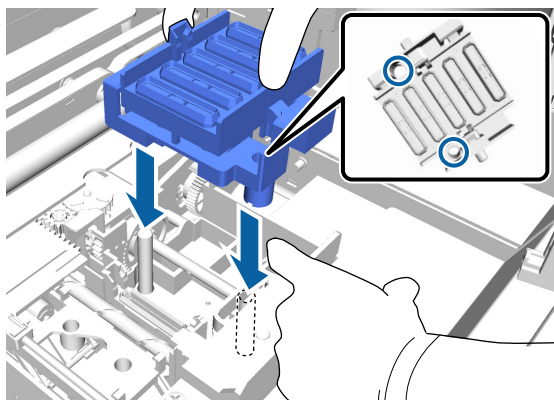

- 13** Принтер қақпағын жабыңыз.

- 14** ОК түймешігін басыңыз.

- 15** ▲/▼ түймелерін басып **Yes** пәрменін бөлектеп, ОК түймесін басыңыз.

Басып шығару механизмін шаю табақшасының ауыстыру орнына жылжыту үшін ОК түймесін басыңыз.

### Шаю табақшасы

- 1** Принтер қақпағын ашыңыз.



- 2** Жаңа шаю табақшасының қаптамасын ашыңыз.

- 3** Шаю табақшасындағы ілмекті ұстап, алып тасаңыз.

Табақшадан қалдық сия тамшыламауын қадағалаңыз. Егер принтерге қалдық сия тамып кетсе, оны міндетті түрде тазалаңыз.

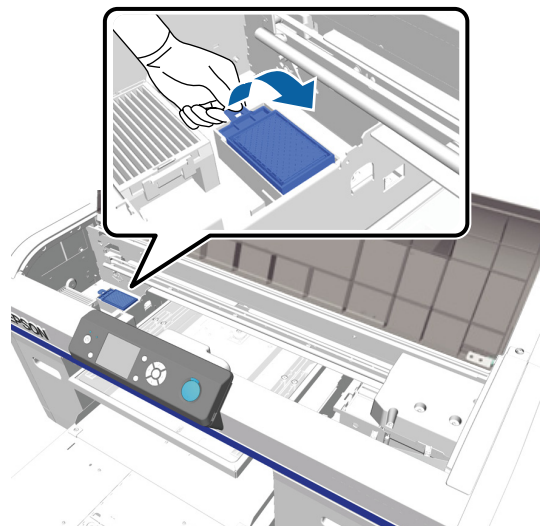

- 4** Ескі шаю табақшасын жаңа шаю табақшасының сөмкесіне салыңыз.

 **“Шығындық материалдарды және міндетті емес бөлшектерді қоқысқа тастау” бетте 58**

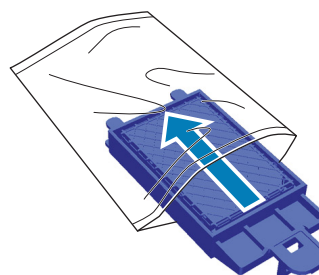

- 5** Жаңа шаю табақшасын орнатыңыз.

Табақшаның ұшындағы екі тісті принтердегі тесікке енгізіңіз, сонан соң ол тырс етіп орнына түскенше төмен қарай басыңыз.

**!** **Маңызды:**  
Егер тістер дұрыс енгізілмесе, басып шығару механизмі зақымдалуы мүмкін.



### Техникалық қызмет көрсету

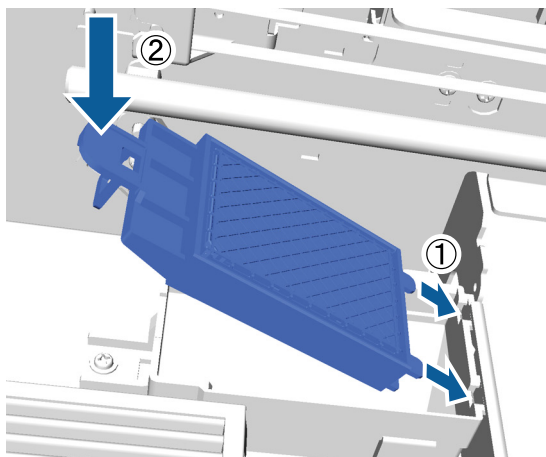

**6** Принтер қақпағын жабыңыз.

**7** ОК түймесін басыңыз.

Басып шығару механизмі қалыпты орнына келген кезде Параметрлер мәзірі жабылады.

## Түтікшені жуу

White (Ақ) сия тез тұнып қалатындықтан, ақ түспен басып шығаруды жалғастырсаңыз, ақтығы азаюы мүмкін немесе тегім болмауы мүмкін. Үздік нәтиже алу үшін түтікшені жиі жуып тұрыңыз. White (Ақ) сия түтікшесі жуылу керек болған кезде басқару тақтасында хабар көрсетіледі.

Түсті сияны пайдаланған кезде түтікшені жиі жуу керек емес.

Түтікшені жуу біткелген саңылауларды тазалаған кезде де пайдалы. Егер басып шығару механизмін бірнеше рет тазалағаннан кейін біткелген саңылаулар тазаланбаса, қажетті сияның түтікшелерін жуып көріңіз.

Түтікшені жуу түтікшедегі сияны тазалау сұйықтығымен ауыстырады, сонан соң түтікшені қайтадан сиямен толтырады.

Сия картридждерін және Cleaning (Тазарту) картридждерді дайындаңыз, себебі қалдық мөлшерге байланысты жаңа картридж керек болуы мүмкін. Сонымен қатар, жаңа қалдық сия бөтелкесін дайындауды ұсынамыз, себебі ағымдағы бөтелкеде бос орын аз қалған болса, қалдық сия бөтелкесін ауыстыруды сұрайтын хабар көрсетілуі мүмкін.

["Параметрлер және тұтынылатын өнімдер" бетте 94](#)

Қажетті жаңа картридждер параметрлерге (түс) және принтер режиміне байланысты өзгереді.

### White (Ақ) сия режимі

Параметр (түсті)	Жаңа картридж
White (Ақ) сия	<input type="checkbox"/> White (Ақ) сия x2 <input type="checkbox"/> Тазартатын сұйықтық x2
Түсті сия	<input type="checkbox"/> Cyan (Көкшіл) сия x1 <input type="checkbox"/> Magenta (Алқызыл) сия x1 <input type="checkbox"/> Yellow (Сары) сия x1 <input type="checkbox"/> Black (Қара) сия x1 <input type="checkbox"/> Тазартатын сұйықтық x4

### Түсті сия режимі

Параметр (түсті)	Жаңа картридж
Түсті сия	<input type="checkbox"/> Cyan (Көкшіл) сия x1 <input type="checkbox"/> Magenta (Алқызыл) сия x1 <input type="checkbox"/> Yellow (Сары) сия x1 <input type="checkbox"/> Black (Қара) сия x1 <input type="checkbox"/> Тазартатын сұйықтық x4

### Жылдамдығы жоғары түсті режим

Параметр (түсті)	Жаңа картридж
Түсті сия	<input type="checkbox"/> Cyan (Көкшіл) сия x2 <input type="checkbox"/> Magenta (Алқызыл) сия x2 <input type="checkbox"/> Yellow (Сары) сия x1 <input type="checkbox"/> Black (Қара) сия x1 <input type="checkbox"/> Тазартатын сұйықтық x6

Келесі операцияларда пайдаланылатын түймешіктер

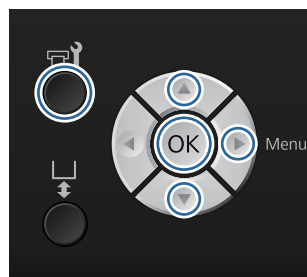

### Техникалық қызмет көрсету

- 1** Принтердің қосулы екенін тексеріп, **OK** түймесін басыңыз.

Maintenance мәзірі көрсетіледі.

- 2** **Tube Washing** параметрін бөлектеу үшін **▼/▲** түймешіктерін басыңыз, сонан соң **▶** түймешігін басыңыз.

- 3** **White Ink** немесе **Color Ink** параметрін бөлектеу үшін **▼/▲** түймешіктерін басыңыз, сонан соң **▶** түймешігін басыңыз.

- 4** **▼/▲** түймелерін басып **Yes** пәрменін бөлектеп, **OK** түймесін басыңыз.

Түтікшелерді жууды бастау үшін **OK** түймесін басыңыз.

- 5** Картридж қақпағын ашыңыз.

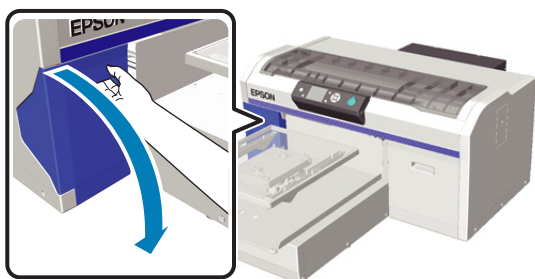

- 6** Саусақты экранда көрсетілген сия картриджінің жоғарғы жағында шығыңқы жерге салып, түзу тартып шығарыңыз.

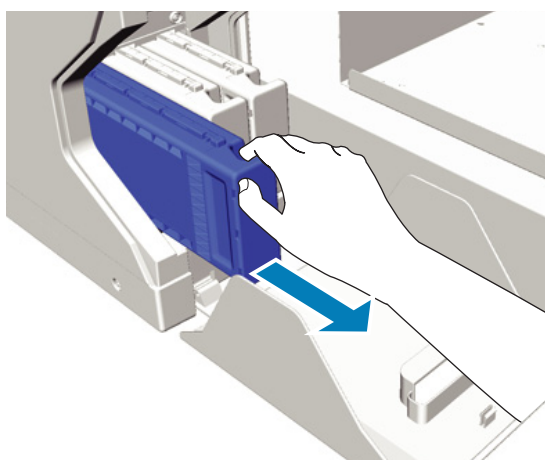

**!** **Маңызды:**  
Шығарылған сия картридждеріндегі сия жеткізу портының айналасында сия болуы мүмкін, сондықтан айналадағы аймақты ластаудан сақ болыңыз.

- 7** Cleaning (Тазарту) картридж дайындаңыз.

**!** **Маңызды:**  
Картридждің үстіндегі IC чипін ұстамаңыз. Картридж танылмай қалуы мүмкін немесе принтер дұрыс басып шығара алмауы мүмкін.

- 8** Картриджді жапсырмасын сыртқа қаратып ұстап, тесікке соңына дейін сырғытыңыз.

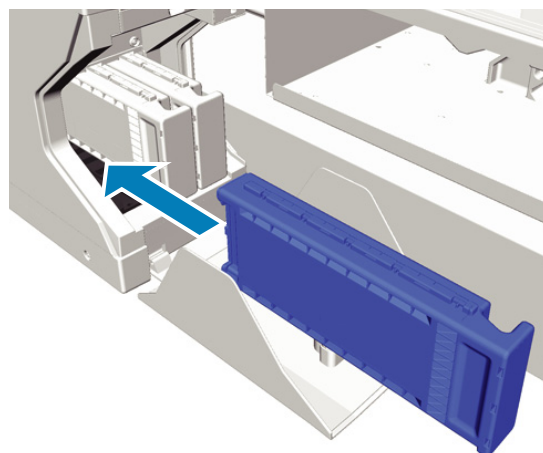

- 9** Картридж қақпағын жабыңыз.

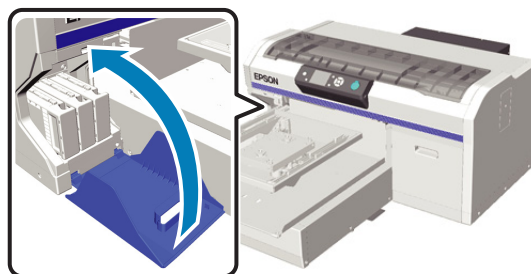

- 10** **OK** түймешігін басыңыз.

Тазалау сұйықтығын құюды бастау үшін **OK** түймесін басыңыз.

## Техникалық қызмет көрсету

**11** Басқару тақтасындағы хабар тазалаудың орындалып жатқанын көрсетуден картридж қақпағын ашуды сұрайтынға ауысса, Cleaning (Тазарту) картриджді сия картриджімен ауыстыру үшін экрандағы нұсқауларды орындаңыз.

Сия картриджін ауыстыратын кезде картриджді шайқауыңыз керек. Шайқау туралы қосымша ақпарат алу үшін келесіні қараңыз.

 "Картридждерді ауыстыру және шайқау" бетте 67

**12** Сияны қайта толтыру аяқталған кезде басқару тақтасының экраны **Information** экранынан **Standby** экранына және т.б. ауысады.

## Картридждерді ауыстыру және шайқау

Орнатылған сия картридждерінің барлығы қол жетімді болмайынша, принтер басып шығара алмайды. Егер сия деңгейі төмен екені туралы ескерту көрсетілсе, сия картридждерін мүмкіндігінше тез ауыстыру ұсынылады.

Егер басып шығару кезінде сия картриджі бітсе, сия картриджін ауыстырғаннан кейін басып шығаруды жалғастыруға болады. Алайда, сия картриджі басып шығару жұмысы кезінде ауыстырылса, кебу шарттарына байланысты басып шығару нәтижелерінің реңкі өзгеруі мүмкін.

Принтер пайдаланатын сияның (әсіресе White (Ақ) сияның) ерекшеліктерінің бірі — ол тез тұнып қалады. Егер тұнбасы бар сияны пайдалансаңыз, басып шығару сапасы төмендеуі мүмкін және принтердің жұмысы бұзылуы мүмкін. Сапаны сақтау үшін сия картридждері жиі шайқалып тұруы керек.

### Процедура

Дәл осындай процедура сия картриджін ауыстыруға және орнатылып қойған картриджді шайқауға қатысты қолданылады.

**! Маңызды:**  
Epson компаниясы түпнұсқалық Epson сия картридждерін пайдалануға кеңес береді. Epson компаниясы түпнұсқа емес сияның сапасы немесе сенімділігіне кепілдік бере алмайды. Түпнұсқа емес сияны пайдалану Epson кепілдіктерімен қамтылмайтын зақымға әкелуі және, белгілі бір жағдайларда, принтердің қате жұмыс істеуіне әкелуі мүмкін. Түпнұсқалық емес сия деңгейлері туралы ақпарат көрсетілмеуі мүмкін және түпнұсқалық емес сияны пайдалану сервис орталығында ықтимал пайдалану үшін жазылмайды.

**1** Принтер қосулы болуы керек.

**2** Картридж қақпағын ашыңыз.

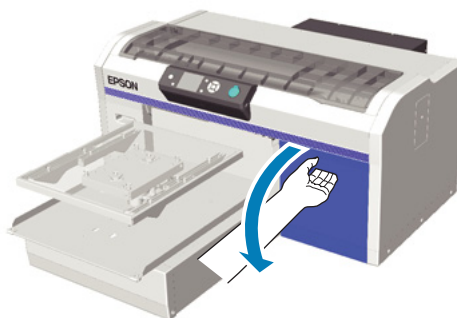

**3** Саусақты сия картриджінің жоғарғы жағында шығыңқы жерге салып, түзу тартып шығарыңыз.

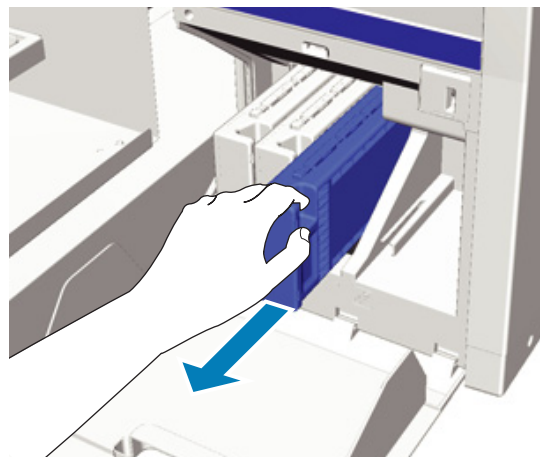

**Техникалық қызмет көрсету**

**! Маңызды:**  
Шығарылған сия картридждеріндегі сия жеткізу портының айналасында сия болуы мүмкін, сондықтан айналадағы аймақты ластаудан сақ болыңыз.

**4** Келесі суретте көрсетілгендей картриджді бір жақтан екінші жаққа қарай 5 см-лік қозғалыстармен шайқаңыз.

Картриджді ауыстыратын кезде оны шайқаудан бұрын сөмкеден алып тастаңыз.

Келесі кестеде көрсетілгендей, картриджді қанша рет шайқау керектігі оның түсіне қарай өзгереді.

**Color Ink**

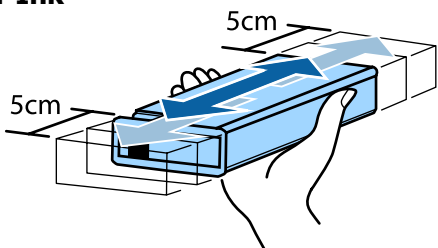

Ауыстыратын кезде	Шамамен 15 рет (шамамен 5 секунд бойы)
Принтерді орнатқаннан кейін	Айына бір рет, шамамен 15 рет (шамамен 5 секунд бойы)

**White (Ақ) сия**

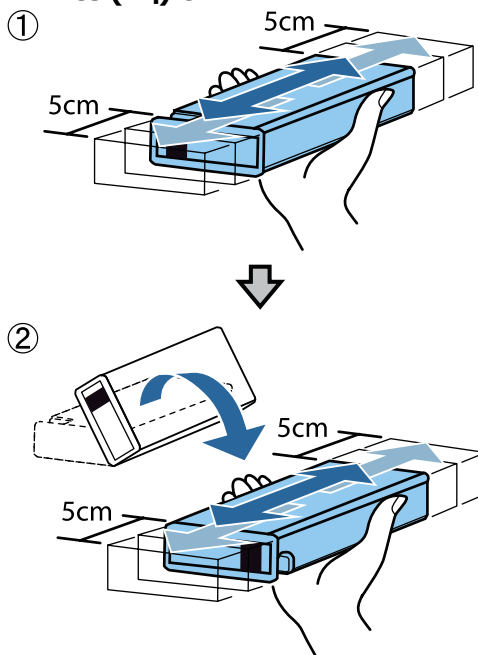

Ауыстыратын кезде	Әр шетке шамамен 50 рет (шамамен 15 секунд бойы)
Принтерді орнатқаннан кейін	Күнде, әр шетке шамамен 25 рет (шамамен 8 секунд бойы)

**! Маңызды:**  
Сия картриджінің үстіндегі ІС чипін ұстамаңыз. Картридж танылмай қалуы мүмкін немесе принтер дұрыс басып шығара алмауы мүмкін.

## Техникалық қызмет көрсету

- 5** Картриджді жапсырмасын сыртқа қаратып ұстап, тесікке соңына дейін сырғытыңыз.

Сия картриджінің түсі мен принтердегі жапсырманың түсі бірдей екенін тексеріңіз.

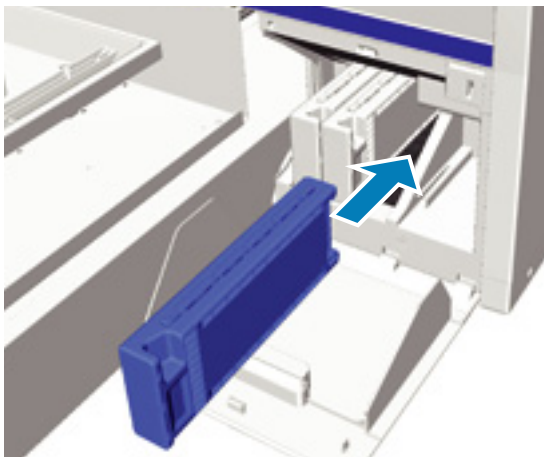

Басқа сия картриджін ауыстыру немесе шайқау керек болса, 3 – 5 қадамдарды орындаңыз.

**Маңызды:**

*Сия картридждерін барлық ұяшықтарға орнатыңыз. Сия картридждері барлық ұяларға орнатылмайынша принтер басып шығара алмайды.*

- 6** Картридж қақпағын жабыңыз.



## Қалдық сияны қоқысқа тастау

### Қалдық сияны қоқысқа тастайтын кезде

Басқару тақтасында келесі хабар пайда болса, қалдық сия бөтелкесін мүмкіндігінше тез ауыстыруыңызды ұсынамыз.

- Prepare empty waste ink bottle.

Қалдық сияны қалдық сия бөтелкесімен бірге тастаңыз. Оны басқа контейнерге құймаңыз.

Қалдық сия бөтелкесін ауыстырудан бұрын қауіпсіздік туралы деректер парағын оқыңыз. Қауіпсіздік туралы деректер парағын Epson веб-сайтынан жүктеп алуға болады.

URL: <http://www.epson.com>

## Техникалық қызмет көрсету

**⚠ Абайлаңыз:**

- ❑ Сұйықтықты пайдаланатын кезде үнемі көзәйнек және қолғап киіңіз.

Қалдық сия теріңізге тисе немесе көзіңізге не аузыңызға кірген жағдайда дереу келесі әрекеттерді орындаңыз:

- Егер сия теріңізге жабасып қалса, дереу үлкен мөлшердегі сабынды сумен жуып тастаңыз. Егер теріңіз тітіркенсе немесе түссізденсе, дәрігерге көрсетіңіз.

- Егер сия көзіңізге кірсе, дереу сумен шайыңыз. Бұл сақтық шарасын орындамасаңыз, көздеріңіз қанталауы немесе кішкене күйіп қалуы мүмкін. Мәселе жойылмаса, дәрігерге көрсетіңіз.

- Егер аузыңызға кірсе, дереу дәрігермен кеңесіңіз.

- Егер сұйықтық жұтылса, адамды құстыруға тырыспай, дереу дәрігерге көрсетіңіз. Егер адамды құсуға мәжбүрлесеңіз, сұйықтық кеңірдекте тұрып қалып, қауіп төнуі мүмкін.

- ❑ Сияны балалардың қолы жетпейтін жерде сақтаңыз.
- ❑ Қалдық сия бөтелкесін ауыстырғаннан кейін қолдарыңызды жуып, мұқият шайыңыз.

Қалдық сия өндірістік қоқысқа жатады. Қалдық сияны жергілікті заңға және актілерге сәйкес қоқысқа тастаңыз, мысалы оны өндірістік қоқыстарды қабылдайтын компанияға өткізіңіз. Алдыңғы күтім сұйықтығын өндірістік қалдықтарды қабылдайтын компанияғы өткізетін кезде қауіпсіздік туралы деректер парағын да өткізуді ұмытпаңыз.

**⚠ Маңызды:**

Қалдық сия бөтелкесін басып шығару, басып шығару механизмін тазалау немесе келесі техникалық күтім процедураларын орындау кезінде шығармаңыз. Қалдық сия ағуы мүмкін.

- ❑ Tube Washing
- ❑ Replace White Ink
- ❑ Prolonged Storage

Принтер қалдық сияның мөлшерін есептеп, шегіне жақындаған кезде ескерту хабарын көрсетеді. Басып шығару кезінде қалдық сия бөтелкесі толып кетсе, оны жаңа қалдық сия бөтелкесімен ауыстырыңыз, сонан соң басқару тақтасында көрсетілген хабар нұсқауы бойынша қалдық сия есептегішін өшіріп, басып шығаруды жалғастыру үшін ОК түймешігін басыңыз. Алайда, ауыстыру жасалып жатқан кезде сия футболкада кебетіндіктен, басып шығару нәтижесінің реңкі әр түрлі болуы мүмкін.

**Ескертпе:**

Егер басқару тақтасында қалдық сия бөтелкесін ауыстыру сұралатын хабар көрсетілмей тұрып қалдық сия бөтелкесін ауыстырсаңыз, Maintenance мәзірінен **Waste Ink Counter** мәнін өшіріңіз.

📖 ["Maintenance" бетте 78](#)

**⚠ Маңызды:**

Қалдық сия бөтелкесін ауыстырмайтын болсаңыз, қалдық сия есептегішті өшірмеңіз. Әйтпесе, қалдық сия бөтелкесін ауыстыру уақыты дұрыс есептелмейді.

**Қалдық сия бөтелкесін ауыстыру**

Қолдарыңыз қалдық сияға ластануы мүмкін. Қажет болса, бірге берілетін техникалық күтім жиынтығына қосылған қолғаптарды киіңіз.

📖 ["Параметрлер және тұтынылатын өнімдер" бетте 94](#)

**1**

Жаңа қалдық сия бөтелкесінен сыртқы және ішкі қақпақтарды алып тастаңыз.

**⚠ Маңызды:**

Қалдық сия бөтелкесін тастайтын кезде қақпақтары керек болады. Оларды қауіпсіз орында сақтаңыз.

### Техникалық қызмет көрсету

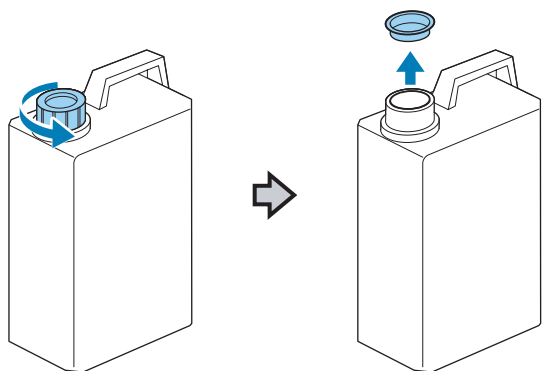

- 2** Қолданылған қалдық сия бөтелкесінен қалдық сия түтікшесін алып тастап, қалдық сияны төгіп алмауға мұқият болып, оны жаңа қалдық сия бөтелкесіне салыңыз.

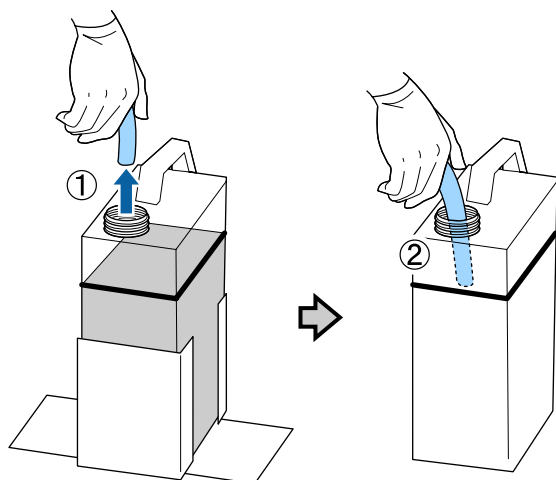

- 3** Қолданылған қалдық сия бөтелкесінің қақпақтарын орналастырыңыз.

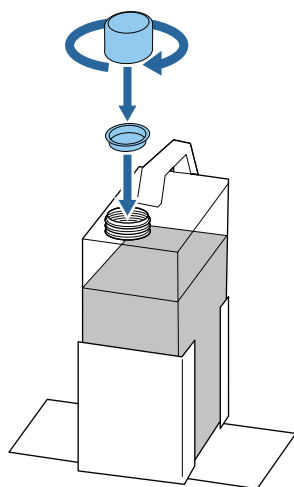

- 4** Қалдық сия бөтелкесін қалдық сия бөтелкесі ұстатқышынан алып тастап, жаңа бөтелкені орнатыңыз.

**! Маңызды:**  
Бөтелкенің мойнына қалдық сия түтікшесі енгізілгенін тексеріңіз. Егер қалдық сия түтікшесі бөтелкеден шығарылса, қалдық сия төгіледі.

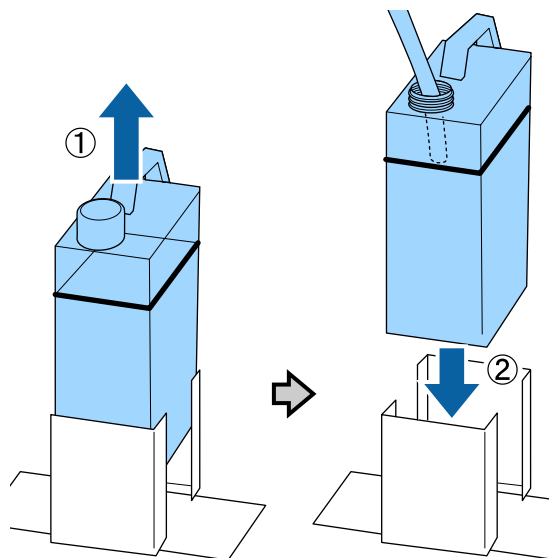

- 5** ОК түймешігін басыңыз.

Егер басқару тақтасында хабар көрсетілгенге дейін бөтелкені ауыстыратын болсаңыз, **OK** түймешігін басып, **Waste Ink Counter** мәнін қалпына келтіріңіз.

[📖 “Басқару тақтасы мәзірін пайдалану” бетте 75](#)

- 6** Жаңа қалдық сия бөтелкесі дұрыс орнатылғанын тағы бір рет тексеріңіз. Қалдық сия есептегішін өшіру үшін ОК түймешігін басыңыз.

## Replacing White Ink

White (Ақ) сия режимінен түсті сия режиміне және түсті сия режимінен White (Ақ) сия режиміне ауысуға болады; алайда, жылдамдығы жоғары түсті режимнен ауысуға болмайды.



## Техникалық қызмет көрсету

Prepare cartridges (Ауысатын режимге қажетті картридждерді (White (Ақ) сия немесе Cleaning (Тазарту)) дайындаңыз. Қалдық мөлшеріне байланысты жаңа картридждер керек болуы мүмкін. Сонымен қатар, жаңа қалдық сия бөтелкесін дайындауды ұсынамыз, себебі ағымдағы бөтелкеде бос орын қалмаған жағдайда қалдық сия бөтелкесін ауыстыруды сұрайтын хабар көрсетіледі.

 ["Параметрлер және тұтынылатын өнімдер" бетте 94](#)

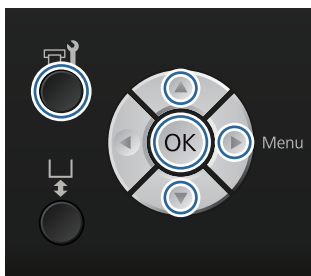
Келесі операцияларда қолданылатын түймешіктер



- 1 Принтер қосулы екенін растап,  түймесін басыңыз.  
Maintenance мәзірі көрсетіледі.
- 2 **Replace White Ink** параметрін бөлектеу үшін ▼/▲ түймешіктерін басыңыз, сонан соң ► түймешігін басыңыз.
- 3 ▼/▲ түймелерін басып **Yes** пәрменін бөлектеп, ОК түймесін басыңыз.
- 4 Сия картриджін ауыстыру процедурасын қарап, White (Ақ) сияны тазалау сұйықтығына немесе тазалау сұйықтығын White (Ақ) сияға ауыстырыңыз.  
 ["Картридждерді ауыстыру және шайқау" бетте 67](#)
- 5 Ауыстыру аяқталған кезде басқару тақтасында өңделіп жатқан экран **Standby** экранына және т.б. ауысады.

## Prolonged Storage

Егер принтерді бір ай не одан көп уақыт бойы қолданбасаңыз, White (Ақ) сия картридждерін Cleaning (Тазарту) картридждермен алмастырыңыз. Егер White (Ақ) сияны екі апта не одан көп пайдаланбасаңыз, **Replace White Ink** опциясының көмегімен түсті сия режимін ауыстырыңыз.



 ["Replacing White Ink" бетте 71](#)

Cleaning (Тазарту) картридждерді және сия бөтелкелерін (x2) дайындаңыз. Тазалау сұйықтығының қалдығына байланысты жаңа картридждер керек болуы мүмкін.

 ["Параметрлер және тұтынылатын өнімдер" бетте 94](#)

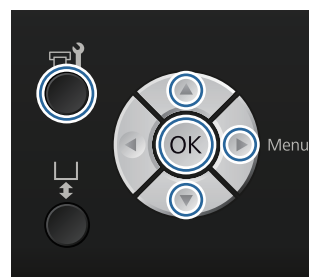
Келесі операцияларда қолданылатын түймешіктер



- 1 Принтер қосулы екенін растап,  түймесін басыңыз.  
Maintenance мәзірі көрсетіледі.
- 2 **Prolonged Storage** параметрін бөлектеу үшін ▼/▲ түймешіктерін басыңыз, сонан соң ► түймешігін басыңыз.
- 3 ▼/▲ түймелерін басып **Yes** пәрменін бөлектеп, ОК түймесін басыңыз.
- 4 Сия картриджін ауыстыру процедурасын қарап, White (Ақ) сияны тазалау сұйықтығымен алмастырыңыз.  
 ["Картридждерді ауыстыру және шайқау" бетте 67](#)



## Техникалық қызмет көрсету

- 5** Ауыстыру аяқталған кезде басқару тақтасында қалдық сия бөтелкесін ауыстыруды сұрайтын хабар көрсетіледі. Қалдық сияны тастап, принтерді өшіріңіз.

 [“Қалдық сия бөтелкесін ауыстыру” бетте 70](#)

Принтерді келесі жолы қосқан кезде сия картридждерін орнату үшін басқару тақтасындағы нұсқауларды орындаңыз.

 [“Картридждерді ауыстыру және шайқау” бетте 67](#)

## Принтерді тазалау

Принтерді оңтайлы күйде сақтау үшін жиі тазалап тұруыңыз керек. Білікшені және білікше жақтауын бірдей процедурамен тазалаңыз.

- 1** Білікше алға қарай шағыралытынын тексеріңіз.

Егер ол шығарылмаса, білікшені алға жылжыту үшін  түймешігін басыңыз.

- 2** Принтер өшірулі және экран өшірулі екенін тексеріңіз, содан кейін розеткадан қуат кабелін ажыратыңыз.

- 3** Кез келген шаңды немесе кірді кетіру үшін жұмсақ, таза шүберекті пайдаланыңыз.

Егер қатты ластану мәселесі бар болса, оны суға және кішкене жуғыш ұнтаққа малынған жұмсақ, таза шүберекпен тазалаңыз. Сонан соң ылғалды аймақты құрғақ, жұмсақ матамен сүртіңіз.

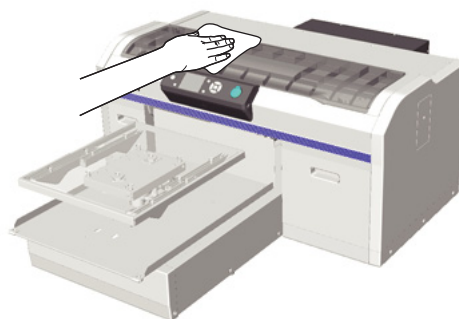

## Техникалық қызмет көрсету



**Маңызды:**

*Принтерді тазалау үшін ешқашан бензин, сұйылтқыштар немесе алкоголь секілді ұшпа сұйықтықтарды пайдаланбаңыз. Бұл түссізденуге және пішіннің өзгеруіне әкелуі мүмкін.*

# Басқару тақтасы мәзірін пайдалану

## Мәзір әрекеттері

Төменде әр түрлі мәзірлерді көрсету қадамдары көрсетілген.

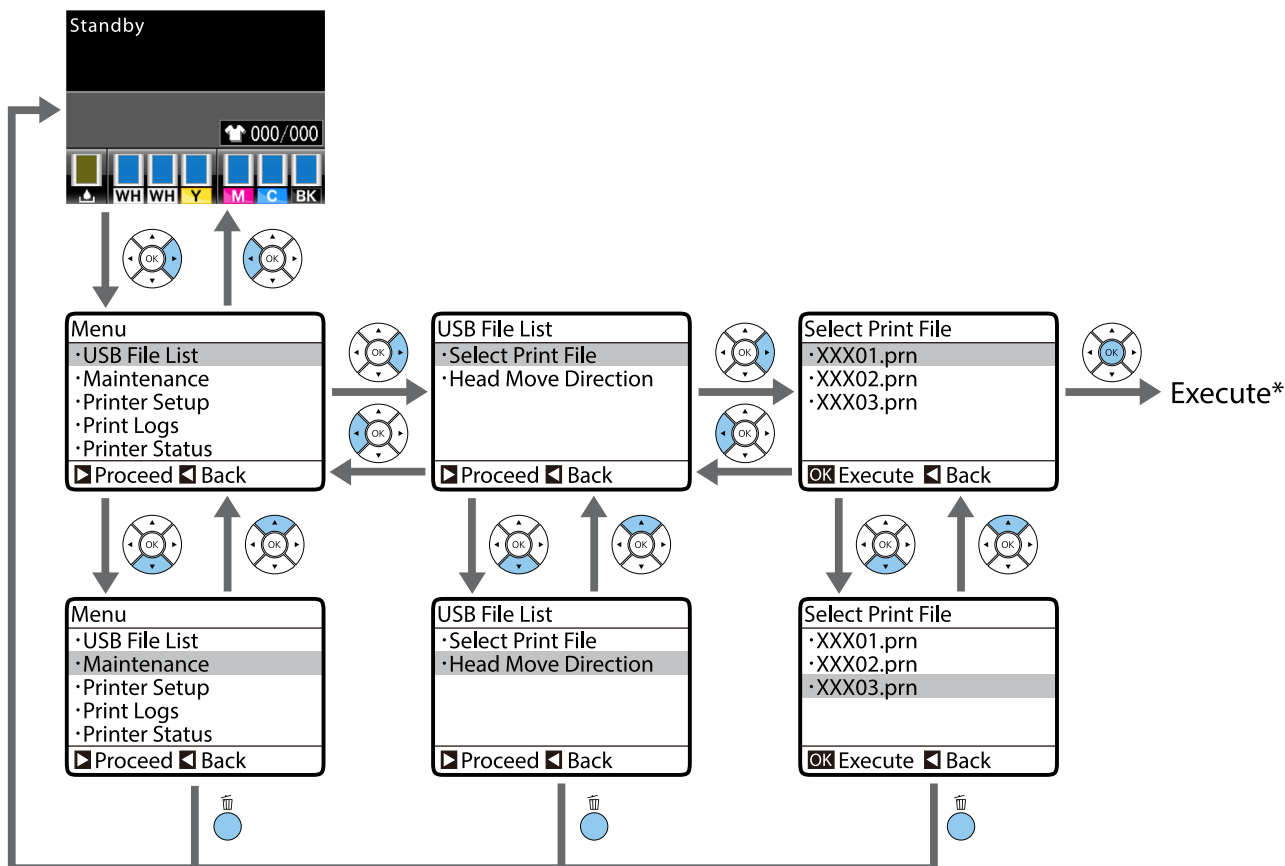

\* ОК түймешігін басқан кезде орындалатын операция таңдалған элементке байланысты.

## Maintenance Mode мәзірін бастау және аяқтау

Жоғарыда аталған мәзір операцияларын пайдалану арқылы Maintenance Mode көрсетілмейді. Басталғаннан кейінгі мәзір операциялары жоғарыдағылармен бірдей.

### Бастау

☒ түймешігін басып тұрыңыз, сонан соң ⏻ түймешігін басып тұрыңыз. ⏻ жарығы жанған кезде ⏻ түймешігін ғана жіберіңіз. ☒ түймешігін **Maintenance Mode** мәзірі көрсетілген кезде жіберіңіз.

### Аяқтау





Принтерді өшірген кезде Maintenance Mode аяқталады.

## Басқару тақтасы мәзірін пайдалану



## Мәзір тізімі

Мәзірде қол жетімді элементтер және параметрлер төменде сипатталған. Әр элемент туралы қосымша мәліметтерді алу үшін анықтаманы қараңыз.

\* Жылдамдығы жоғары түсті режимге қолдау көрсетілмейді.

Мәзір	Реттелетін элемент	Параметр
USB File List  "USB File List" бетте 78	Select Print File	
	xxxxxxxxxxxxxxxxxxxxxxxx	x – xxx бетке дейін
	Head Move Direction	Auto, Uni-Directional
Maintenance  "Maintenance" бетте 78	Nozzle Check	Print
	Cleaning	
	Selected Nozzles	Execute (Light), Execute (Medium), Execute (Heavy)
	All Nozzles	Execute (Light), Execute (Medium), Execute (Heavy)
	Tube Washing	White Ink*, Color Ink
	Head Cleaning Set	Yes, No
	Caps Cleaning	Yes, No
	Waste Ink Counter	-
	Replace White Ink*	Yes, No
Prolonged Storage	Yes, No	
Printer Setup  "Printer Setup" бетте 80	Head Alignment	
	14"×16", 10"×12"	-
	16"×20"	
	Offset Head Alignment	-10-нан +10-ға
	Feed Adjustment	-1,00-ден +1,00 %-ға
	Power On Cleaning*	
White Ink	On, Before Printing, Off	
Print Logs  "Print Logs" бетте 81	Print Job Log Sheet	Print
	Total Prints	xxxxxx бет

**Басқару тақтасы мәзірін пайдалану**

Мәзір	Реттелетін элемент	Параметр
<b>Printer Status</b> <a href="#">Printer Status” бетте 82</a>	Level	
	Ink	
	Head Cleaning Set	
	Firmware Version	xxxxxxx,x.xx,xxxx
	Print Status Sheet	Print
<b>Administrator Menu</b> <a href="#">Administrator Menu” бетте 82</a>	Network Setup	
	IP Address Setting	Auto, Panel (IP/SM/DG)
	Print Status Sheet	Print
	Restore Settings	Yes, No
	Preferences	
	Date & Time	ЖЖ/АА/КК СС:ММ АА/КК/ЖЖ СС:ММ
	Language	Жапонша, Ағылшынша, Французша, Итальянша, Немісше, Португалша, Испанша, Нидерландыша, Орысша, Корейше, Қытайша
	Unit: Length	м, фут/дюйм
	Reset All Settings	Yes, No

Мәзір	Реттелетін элемент	Параметр
<b>Maintenance Mode</b> <a href="#">Maintenance Mode” бетте 83</a>	Custom	XXX
	Replace Air Filter	Execute
	Sleep Mode	OFF, 5 – 180 минуттан кейін
	Reset All Settings	Yes, No

## Басқару тақтасы мәзірін пайдалану

## Мәзір сипаттамалары

## USB File List

\*1 әдепкі параметрлерді білдіреді

Реттелетін элемент	Параметр	Сипаттама
Select Print File		
xxxxxxxxxxxxxxxxxxxxxxxx	x – xxx (1*1)	Егер USB жад картасындағы деректерге қолдау көрсетілсе, деректер файлының аты 23-ке дейінгі бір байттық таңбалармен көрсетіледі. Егер деректер USB жад картасы жалғанған принтерге жіберілсе, деректер USB жад картасына "Epson_repeat_print.prn" ретінде сақталады. Басып шығарылатын деректер файлын таңдап, көшірмелер санын көрсетіңіз. <a href="#">🔗 "USB жад картасынан басып шығару" бетте 46</a>
Head Move Direction	Auto*1	Басып шығару механизмінің бір бағытты немесе екі бағытты қозғалысының қайсысымен басып шығару керек екенін көрсетіңіз. <b>Auto</b> таңдалған кезде басып шығару бағдарламадағы параметрлерге сай орындалады. <b>Uni-Directional</b> таңдалған кезде басып шығару механизмі тек бір бағытта басып шығарады. Басып шығару сапасы жақсарады, бірақ жылдамдығы төмендейді. Егер басып шығаруда тұрасыздық немесе түстердің тегіссіздігін байқасаңыз, <b>Uni-Directional</b> опциясын таңдаңыз.
	Uni-Directional	

## Maintenance

\*1 әдепкі параметрлерді білдіреді, \*2 жылдамдығы жоғары түсті режимге қолдау көрсетілмейтінін білдіреді

Реттелетін элемент	Параметр	Сипаттама
Nozzle Check	-	Саңылауларды тексеру үлгісін басып шығару үшін ОК түймесін басыңыз. Басылған үлгіні тексеріңіз және ашық немесе жоқ аумақтарды байқасаңыз, басып шығару механизмін тазалаңыз. <a href="#">🔗 "Бітелген саңылауларды тексеру" бетте 51</a>
Cleaning		

## Басқару тақтасы мәзірін пайдалану

Реттелетін элемент		Параметр	Сипаттама
	Selected Nozzles	Execute (Light)*1	<p>Тексеру үлгісі парағынан бұлыңғыр немесе шықпаған аймақтары бар үлгі нөмірлерін тауып, барлық жолдарды немесе нөмірлері бар арнайы саңылау жолдарын көрсетіп, басып шығару механизмін тазалаңыз.</p> <p><b>Selected Nozzles</b> тазаланатын саңылаулар қатарын таңдауға мүмкіндік береді. <b>All Nozzles</b> басып шығару механизміндегі барлық саңылауларды тазалайды.</p> <p>Басып шығару механизмін тазалау деңгейі ретінде <b>Execute (Light)</b>, <b>Execute (Medium)</b> немесе <b>Execute (Heavy)</b> деңгейін орнатуға болады. Алдымен <b>Execute (Light)</b> деңгейін қолданып көріңіз. Егер <b>Execute (Light)</b> деңгейінде тазалағаннан кейін де тексеру үлгісінде бұлыңғыр немесе шықпаған аймақтар бар болса, <b>Execute (Medium)</b> деңгейін пайдаланып көріңіз. Егер <b>Execute (Medium)</b> деңгейінде тазалағаннан кейін де тексеру үлгісінде бұлыңғыр немесе шықпаған аймақтар бар болса, <b>Execute (Heavy)</b> деңгейін пайдаланып көріңіз.</p> <p><a href="#">☞ “Басып шығару механизмін тазалау” бетте 53</a></p>
		Execute (Medium)	
		Execute (Heavy)	
	All Nozzles	Execute (Light)*1	
		Execute (Medium)	
		Execute (Heavy)	
Tube Washing	White Ink*1 *2	<p>Таңдалған сия түтікшесінде жиналған тұнбаны жояды. White Ink режимінде техникалық күтім жасау уақыты келген кезде хабар көрсетіледі. Color Ink режимінде басып шығару механизмін бірнеше рет тазалау мәселені шешпеген жағдайда, түтікшелерді жуыңыз. Таңдалған сия картриджді және Cleaning (Тазарту) картриджді дайындағаннан кейін орындаңыз.</p> <p><a href="#">☞ “Түтікшені жуу” бетте 65</a></p>	
	Color Ink		
Head Cleaning Set	Yes	<p>Білікшені және басып шығару механизмін техникалық күтім орнына жылжытыңыз. Басып шығару механизмін тазалау жиынтығын ауыстырудан бұрын осы мәзірді таңдауды ұмытпаңыз. Егер бұл мәзірді пайдаланбай ауыстырсаңыз, басып шығару механизмін тазалау жиынтығының қалдық мөлшері дұрыс көрсетілмейді. Басып шығару механизмін қолмен жылжытсаңыз да, ақаулар пайда болуы мүмкін.</p> <p><a href="#">☞ “Басып шығару механизмін тазалау жиынтығы” бетте 61</a></p>	
	No*1		
Caps Cleaning	Yes	<p>Білікшені және басып шығару механизмін техникалық күтім орнына жылжытыңыз. Қақпақтарды тазалаудан бұрын осы мәзірді таңдаңыз. Басып шығару механизмін қолмен жылжытсаңыз да, ақаулар пайда болуы мүмкін.</p> <p><a href="#">☞ “Қақпақтарды тазалау” бетте 59</a></p>	
	No*1		
Waste Ink Counter	-	<p>Басқару тақтасында қалдық сия бөтелкесін ауыстыруыңыз туралы хабар көрсетілмей, бөтелкені ауыстырсаңыз, Maintenance мәзірінен <b>Waste Ink Counter</b> мәнін өшіріңіз.</p>	

## Басқару тақтасы мәзірін пайдалану

Реттелетін элемент	Параметр	Сипаттама
Replace White Ink*2	Yes	<p>Егер <b>Yes</b> пәрменін таңдасаңыз, принтерді ағымдағы режимнен басқа режимге ауыстыра аласыз (жылдамдығы жоғары түсті режимге қолдау көрсетілмейді).</p> <p><input type="checkbox"/> White (Ақ) сия режимін пайдаланған кезде -&gt; Түсті сия режиміне ауысады</p> <p><input type="checkbox"/> Түсті сия режимін пайдаланған кезде -&gt; White (Ақ) сия режиміне ауысады</p> <p>Егер White (Ақ) сия режимінде кезде екі апта не одан көп уақыт бойы White (Ақ) сияны пайдаланбасаңыз, басып шығару сапасының төмендемеуі үшін түсті сия режиміне ауысу мақсатында осы режимді пайдаланыңыз.</p> <p><a href="#">🔗 "Replacing White Ink" бетте 71</a></p>
	No*1	
Prolonged Storage	Yes	<p>Егер принтерді бір ай немесе одан көп уақыт бойы пайдаланбасаңыз, сия шөгуінің салдарынан басып шығару сапасының төмендемеуі үшін сияны тазалау сұйықтығымен ауыстырыңыз. Cleaning (Тазарту) картридждерді және қалдық сия бөтелкелерін алдын ала дайындаңыз.</p> <p><a href="#">🔗 "Prolonged Storage" бетте 72</a></p> <p>Егер White (Ақ) сияны екі апта не одан көп уақыт бойы пайдаланбасаңыз, осы параметрдің орнына <b>Replace White Ink</b> параметрін пайдаланыңыз.</p> <p><a href="#">🔗 "Replacing White Ink" бетте 71</a></p>
	No*1	

## Printer Setup

\*1 әдепкі параметрлерді білдіреді, \*2 жылдамдығы жоғары түсті режимге қолдау көрсетілмейтінін білдіреді

Реттелетін элемент	Параметр	Сипаттама
Head Alignment	-	<p>Егер басып шығару нәтижелері түйіршікті немесе бұлыңғыр болса, басып шығару механизмін әр білікше өлшеміне туралау үшін Head Alignment операциясын орындаңыз. Басып шығарылған тексеру үлгісін көзбен тексеріп, көрінуі ең қиын жолдары бар үлгінің туралау мәнін енгізіңіз. Егер басып шығарылған тексеру үлгісінде оңтайлы туралау мәні жоқ болса, "1" немесе "13" мәндерін енгізгеннен кейін осы параметрді қайталаңыз. Бағдарламада немесе принтер параметрлерінде <b>Uni-Directional</b> таңдалған кезде басып шығару нәтижесіне бұл туралау әсер етпейді.</p> <p><a href="#">🔗 "Басып шығарудың тұрасыздығын түзету" бетте 54</a></p>



## Басқару тақтасы мәзірін пайдалану

Реттелетін элемент	Параметр	Сипаттама
Offset Head Alignment	-10-нан +10-ға дейін (0*1)	Қалта секілді басып шығару бетінде тегіссіздік себебінен білікше биіктігін дұрыс туралай алмаған кезде <b>Head Alignment</b> операциясын орындамай басып шығару қажет болса, осы параметрді пайдаланыңыз. Биіктікті туралау тұтқасымен бір қадамға білікше биіктігін түсірудің балама туралау мәні — "+3". Кескіннің турасыздығын ары қарай түзету үшін <b>Head Alignment</b> операциясын орындаңыз. Осы опцияда реттелген параметр <b>Head Alignment</b> орындалған кезде әдепкі мәндеріне қайтарылады.
Feed Adjustment	-1,00-ден +1,00 %-ға (0,00*1)	Басып шығару механизмі қозғалған әр кезге білікше беру құрылғысын туралау үшін осы параметрді пайдаланыңыз. Егер күңгірт жолдар пайда болса, үлкенірек санды, ал бұлыңғыр жолдар пайда болса, кішірек санды енгізіңіз.
Power On Cleaning*2		
White Ink	On*1	Бұл тек White (Ақ) сия режимінде қол жетімді. Егер White (Ақ) сия белгілі уақыт тазаланбаса, тұнбалардың және бітелген саңылаулардың себебінен басып шығару сапасы төмендеуі мүмкін. Бұл <b>On</b> күйіне орнатылған кезде принтер өзінің бастапқы операцияларын орындап болғаннан кейін тазалау орындалады. Бұл <b>Before Printing</b> күйіне орнатылған кезде принтер қосылғаннан кейін бірінші жұмыс басып шығарылмай жатып, тазалау орындалады. Тазалау уақыты принтердің өшірулі тұрған уақытының ұзақтығына байланысты және 20 минутқа дейін уақыт кетуі мүмкін.
	Before Printing	
	Off	

## Print Logs

Реттелетін элемент	Параметр	Сипаттама
Print Job Log Sheet	Print	Жұмыс журналын басып шығару үшін ОК түймесін басыңыз. Салынатын қағаз туралы ақпарат алу үшін келесіні қараңыз.  <a href="#">"Қағаз салу" бетте 51</a>
Total Prints	xxxxxx бет	Басылымдардың жалпы санын көрсетіледі (ең көбі алты таңба)

## Басқару тақтасы мәзірін пайдалану

## Printer Status

Реттелетін элемент	Параметр	Сипаттама
Level	Ink	Әр түстің қалдығын көрсетеді. Қалған сияның қалдық деңгейі сия картриджін ауыстырған кезде автоматты түрде қалпына келеді.
	Head Cleaning Set	Басып шығару механизмін тазалау жиынтығының қалдық мөлшерін көрсетеді.
Firmware Version	xxxxxxx,x.xx,xxxx	Принтердің микробағдарлама нұсқасын көрсетеді.
Print Status Sheet	Print	<p>Принтерге арналған ағымдағы параметр күйлерінің тізімін басып шығарады.</p> <p>Бұл параметрді параметрлерді бірден көру үшін таңдаңыз.</p> <p>Салынатын қағаз туралы ақпарат алу үшін келесіні қараңыз.</p> <p> <a href="#">"Қағаз салу" бетте 51</a></p>

## Administrator Menu

\*1 әдепкі параметрлерді білдіреді

Реттелетін элемент	Параметр	Сипаттама
Network Setup		
IP Address Setting	Auto*1	IP мекенжайын орнату үшін DHCP протоколын пайдалануды ( <b>Auto</b> ) немесе мекенжайды қолмен орнатуды ( <b>Panel</b> ) таңдаңыз. <b>Panel</b> тармағын таңдаған кезде <b>IP address</b> , <b>Subnet Mask</b> және <b>Default Gateway</b> мәндерін енгізіңіз. Бұл мәндерді алу үшін жүйе әкімшісіне хабарласыңыз.
	Panel	
Print Status Sheet	Print	<p>Ағымдағы желі параметрлерінің тізімін басып шығарады.</p> <p>Бұл параметрді желілік параметрлерді бірден көру үшін таңдаңыз.</p> <p>Басып шығарудан бұрын USB жад картасы принтерге жалғанбағанын тексеріңіз. Егер жалғанған болса, деректер үстінен басқалары жазылуы мүмкін немесе басып шығару нәтижелері күткендей болмауы мүмкін.</p> <p>Салынатын қағаз туралы ақпарат алу үшін келесіні қараңыз.</p> <p> <a href="#">"Қағаз салу" бетте 51</a></p>
Restore Settings	Yes	<b>Network Setup</b> параметрлерінің барлығын әдепкі мәндеріне қайтарады.
	No*1	
Preferences		

## Басқару тақтасы мәзірін пайдалану

Реттелетін элемент	Параметр	Сипаттама
Date & Time	ЖЖ/АА/КК СС:ММ АА/КК/ЖЖ СС:ММ	Принтердің бекітілген сағатын орнатыңыз. Уақыт жұмыс журналын және принтер күйін басып шығаратын кезде қолданылады.
Language	Japanese	Басқару тақтасының экранында пайдаланылатын тілді таңдаңыз.
	English	
	French	
	Italian	
	German	
	Portuguese	
	Spanish	
	Dutch	
	Russian	
	Korean	
Unit: Length	m*1	Басқару тақтасының экранында және үлгілерді басып шығаратын кезде қолданылатын ұзындықтың өлшем бірлігін таңдаңыз.
	ft/in	
Reset All Settings	Yes	Келесіден басқа барлық параметр мәндерін өздерінің әдепкі мәндеріне қайтару үшін <b>Yes</b> пәрменін таңдаңыз.  <input type="checkbox"/> <b>Date &amp; Time</b> <input type="checkbox"/> <b>Language</b> <input type="checkbox"/> <b>Maintenance Mode</b>  Қалпына келтірсеңіз де ағымда пайдаланылып жатқан режим (White (Ақ) сия режимі, Түсті сия режимі, жылдамдығы жоғары түс режимі) өзгермейді.
	No*1	

## Maintenance Mode

Maintenance Mode жұмысын бастау туралы қосымша ақпарат алу үшін келесіні қараңыз.

 ["Maintenance Mode мәзірін бастау және аяқтау" бетте 75](#)

\*1 әдепкі параметрлерді білдіреді

Реттелетін элемент	Параметр	Сипаттама
Custom	XXX	Бұл параметрді тек техникалық қолдау қызметкерлері және т.б. нұсқаған кезде ғана пайдаланыңыз және параметрлер мен операцияларды нұсқауларға сай орындаңыз. Әдетте бұл пайдаланылмауы керек.
Replace Air Filter	Execute	

## Басқару тақтасы мәзірін пайдалану

Реттелетін элемент	Параметр	Сипаттама
Sleep Mode	OFF	Принтер таңдалған кезең бойы қателер болмаса, баспа тапсырмалары алынбаса және басқару тақтасының немесе басқа әрекеттер орындалмаса ұйқы режиміне кіреді. Бұл параметрді принтер ұйқы режиміне кіруі алдындағы кезеңді таңдау үшін пайдаланыңыз. Принтер ұйқы режиміне кіргенде, басқару тақтасының экраны өшеді және қуатты азырақ тұтыну үшін ішкі моторлар және басқа бөліктер өшеді. Басқару тақтасында түймешік басылса, экран дисплей қайтарылады; алайда, 30 секунд ішінде ешқандай әрекет орындалмаса, тақта қайтадан өшеді. Басып шығару жұмысының деректерінің қабылдануы секілді аппараттық операциялар орындалған кезде принтер толық оянады.
	5 – 180 минуттан кейін (30*1)	
Reset All Settings	Yes	Келесіден басқа барлық параметр мәндерін өздерінің әдепкі мәндеріне қайтару үшін <b>Yes</b> пәрменін таңдаңыз. <input type="checkbox"/> <b>Date &amp; Time</b> <input type="checkbox"/> <b>Language</b> <input type="checkbox"/> <b>Custom</b> Қалпына келтірсеңіз де ағымда пайдаланылып жатқан режим (White (Ақ) сия режимі, Түсті сия режимі, жылдамдығы жоғары түс режимі) өзгермейді.
	No*1	







# Мәселені шешу

## Хабар көрсетілгенде не істейсіз

Егер хабар төменде көрсетілген хабарлардың біреуін көрсетсе, тізімдегі шешімді қараңыз және қажет қадамдарды орындаңыз.

Хабар	Не істеу керек
Ink Cartridge Error Ink cartridge cannot be recognized. Insert again or replace ink cartridge.	<ul style="list-style-type: none"> <li><input type="checkbox"/> Картридж түсі басқару тақтасында көрсетілген түспен бірдей екенін тексеріп, картриджді басынан орнатыңыз. Егер хабар көрсетіле берсе, жаңа сия картриджін салыңыз (қатені тудырған картриджді қайта орнатпаңыз).</li> <li><a href="#">☞ “Процедура” бетте 67</a></li> <li><input type="checkbox"/> Сия картриджінде конденсация орын алған болуы мүмкін. Оны бөлме температурасында төрт сағатқа қалдырып, қайта орнатыңыз.</li> <li><a href="#">☞ “Картриждермен жұмыс істеу туралы ескертпелер” бетте 21</a></li> </ul>
Ink Cartridge Error Ink cartridge cannot be detected. Insert again or replace ink cartridge.	<ul style="list-style-type: none"> <li><input type="checkbox"/> Картридж түсі басқару тақтасында көрсетілген түспен бірдей екенін тексеріп, картриджді басынан орнатыңыз. Егер хабар көрсетіле берсе, жаңа сия картриджін салыңыз (қатені тудырған картриджді қайта орнатпаңыз).</li> <li><a href="#">☞ “Процедура” бетте 67</a></li> <li><input type="checkbox"/> Сия картриджінде конденсация орын алған болуы мүмкін. Оны бөлме температурасында төрт сағатқа қалдырып, қайта орнатыңыз.</li> <li><a href="#">☞ “Картриждермен жұмыс істеу туралы ескертпелер” бетте 21</a></li> </ul>
Ink Low	<p>Сия деңгейі төмен. Жаңа сия картриджін дайындаңыз.</p> <p><a href="#">☞ “Параметрлер және тұтынылатын өнімдер” бетте 94</a></p>
Prepare empty waste ink bottle.	<p>Қалдық сия бөтелкесінде бос орын қалмаған. Жаңа қалдық сия бөтелкесін дайындаңыз.</p> <p><a href="#">☞ “Параметрлер және тұтынылатын өнімдер” бетте 94</a></p>
Head cleaning set is nearing end of life.	<p>Басып шығару механизмін тазалау жиынтығын (сүрту құрылғысын, кебуге қарсы қақпақтарды және шаю табақшасын) ауыстыратын уақыт жақындады. Басып шағыруды жалғастыруға болады, бірақ жаңа басып шығару механизмін тазалау жиынтығын дайындауды ұмытпаңыз.</p> <p><a href="#">☞ “Параметрлер және тұтынылатын өнімдер” бетте 94</a></p>
Head Cleaning Set Life Replace head cleaning set. OK Press OK to move platen back, then start replacement.	<p>Басып шығару механизмін тазалау жиынтығын (сүрту құрылғысын, кебуге қарсы қақпақтарды және шаю табақшасын) ауыстыратын уақыт келді. Жиынтықты ауыстырыңыз.</p> <p><a href="#">☞ “Басып шығару механизмін тазалау жиынтығы” бетте 61</a></p>
USB Memory Error Failed to read USB memory.	<p>USB жады келесі күйлердің бірінде болуы мүмкін.</p> <ul style="list-style-type: none"> <li><input type="checkbox"/> USB жады деректер оқылып жатқан кезде шығарылды</li> <li><input type="checkbox"/> Таңдалған файл бұзылған</li> <li><input type="checkbox"/> USB жад картасының пішім түріне немесе файл пішіміне қолдау көрсетілмеуі мүмкін</li> </ul> <p><a href="#">☞ “USB жад талаптары” бетте 46</a></p> <p>Жарықты тексеріңіз және USB жад картасын принтерден шығарудан бұрын оның деректеріне қатынас жасалмай жатқанына көз жеткізіңіз.</p>

## Мәселені шешу

Хабар	Не істеу керек
<p>USB Memory Error Failed to write to USB memory.</p>	<p>USB жады келесі күйлердің бірінде болуы мүмкін.</p> <ul style="list-style-type: none"> <li><input type="checkbox"/> USB жад картасы зақымдалған</li> <li><input type="checkbox"/> USB жады деректер жазылып жатқан кезде шығарылды</li> <li><input type="checkbox"/> Бос орын жеткіліксіз немесе сақталған файлдардың саны ең жоғарғы шекке жетті</li> </ul> <p> <a href="#">"USB жад талаптары" бетте 46</a></p> <p>USB жадының зақымдалмағанын және бос орын жеткілікті екенін тексеріңіз.</p>
<p>Platen Move Error Abnormal platen move detected. Check platen path and press .</p>	<p>Білікше принтердің ішінде алға немесе артқа қозғалған кезде оның жолында бөтен зат анықталды. Білікшенің жолынан және жылжымалы негіз астынан бөтен затты іздеңіз. Принтердің ішін тексеру керек болса, принтер қақпағын ашыңыз. Тексергеннен кейін принтер қақпағын жабыңыз.</p>
<p>Platen Height Error Height sensor has detected obstruction. Press  to move platen and check shirt height.</p>	<p>Биіктікті анықтау сенсоры салынған футболканың басып шығару бетіндегі тегіссіздікке әсер еткен болуы мүмкін. Білікшені алға жылжыту үшін  түймешігін басыңыз, биіктікті туралаңыз, сонан соң әрекетті қайталаңыз.</p> <p> <a href="#">"Биіктікті туралау" бетте 41</a></p>
<p>F/W Install Error Firmware update failed. Restart the printer.</p>	<p>Принтерді өшіріңіз, кішкене күткеннен кейін принтерді қайта қосыңыз. Жаңарту әрекетін қайталау үшін EPSON LFP Remote Panel 2 утилитасын пайдаланыңыз.</p> <p>Егер соы хабар СКД панелінде қайтадан пайда болса, дилерге немесе Epson қолдау орталығына хабарласыңыз.</p>
<p>Command Error Check print settings on RIP.</p>	<p> түймешігін басып, басып шығару жұмысын тоқтатыңыз. Орнатылған RIP бағдарламасы принтермен үйлесімді екенін тексеріңіз.</p>
<p>Information Some time has passed since operation began. Finish task quickly; nozzle check is recommended once task is complete.</p>	<p>Қақпақты тазалауды немесе басып шығару механизмін тазалау жиынтығын ауыстыруды бастағаннан бері 10 минут не одан көп уақыт кетті. Егер басып шығару механизмі өзінің бекітілген орнынан 10 минуттан астам уақытқа шығарылса, саңылаулар оңай бітеліп қалуы мүмкін. Тазалауды немесе ауыстыруды мүмкіндігінше тез бітіріңіз. Операцияны аяқтаған кезде саңылаулардың бітелмегеніне көз жеткізу үшін саңылауларды тексеруді ұсынамыз.</p> <p> <a href="#">"Бітелген саңылауларды тексеру" бетте 51</a></p>
<p>Information Power On Cleaning is off. Perform head cleaning if required.</p>	<p>Егер White (Ақ) сия белгілі уақыт тазаланбаса, тұнбалардың (сұйықтықтың түбіне бастқан сия бөлшектері) және бітелген саңылаулардың себебінен басып шығару сапасы төмендеуі мүмкін. Егер принтер ұзақ уақыт өшірулі тұрған болса, принтерді тазалаңыз.</p>

## Мәселені шешу

## Техникалық қызмет көрсету/қызмет көрсету орталығына қоңырау шалу қажет болатын жағдай

Хабар	Не істеу керек
Maintenance Request Replace Part Soon/Replace Part Now XXXXXXXX	<p>Принтерде пайдаланылатын бөлшектің қызмет көрсету мерзімі аяқталуда.</p> <p>Дилерге немесе Epson қолдау орталығына хабарласып, техникалық қызмет көрсетуді сұрау кодын айтыңыз.</p> <p>Бөлшекті ауыстырғанша техникалық қызмет көрсетуді сұрауды тазалау мүмкін емес. Қызмет көрсету орталығына қоңырау шалу принтерді пайдалануды жалғастырсаңыз орын алады.</p>
Call For Service XXXX Error XXXX Power off and then on. If this doesn't work, note the code and call for service.	<p>Қызмет көрсету орталығына қоңырау шалу орын алады:</p> <ul style="list-style-type: none"> <li><input type="checkbox"/> Қуат кабелі дұрыс жалғанбаған</li> <li><input type="checkbox"/> Тазалау мүмкін емес қате орын алады</li> </ul> <p>Қызмет көрсету орталығына қоңырау шалынғанда, принтер басып шығаруды автоматты түрде тоқтатады. Принтерді өшіріңіз, қуат кабелін розеткадан және принтерден ажыратып, қайта қосыңыз. Принтерді бірнеше рет қосып, өшіріңіз.</p> <p>Егер СКД панелінде дәл сол қызмет көрсету орталығына қоңырау шалу көрсетілсе, көмек алу үшін дилерге немесе Epson қолдау көрсету орталығына хабарласыңыз. Оларға қызмет көрсетуге шақыру коды "XXXX" екенін айтыңыз.</p>

## Мәселені шешу

## Ақаулықтарды жою

### Басып шығару мүмкін емес (өйткені принтер жұмыс істемейді)

#### Принтер қосылмайды

- **Қуат кабелі розеткаға және принтерге жалғанған ба?**  
Қуат кабелі берік жалғанғанын тексеріңіз.

- **Розеткада ақау бар ма?**  
Қуат кабелін басқа электр өніміне жалғау арқылы розетка жұмыс істейтінін тексеріңіз.

#### Принтер компьютермен байланыспайды

- **Кабель дұрыс жалғанған ба?**  
Интерфейстік кабель принтер портына да, компьютерге де берік жалғанғанын тексеріңіз. Сондай-ақ, кабель сынбаған немесе майыспағанын тексеріңіз. Егер қосалқы кабель бар болса, қосалқы кабель көмегімен жалғап көріңіз.

- **Кабельдің техникалық ерекшеліктері компьютер талаптарына сай ма?**  
Кабельдің компьютер түріне және принтердің техникалық ерекшеліктеріне сәйкестігін анықтау үшін интерфейс кабелінің үлгісін және техникалық ерекшеліктерін тексеріңіз.  
[📖 "Жүйе талаптары" бетте 99](#)

- **Егер сіз USB хабын пайдаланып жатсаңыз, ол дұрыс пайдаланылып жатыр ма?**  
USB техникалық ерекшеліктеріне қарай бес USB хабын тізбектеп қосуға болады. Бірақ, принтерді компьютерге жалғанған бірінші хабқа жалғау ұсынылады. Пайдаланып жатқан хабқа байланысты принтердің жұмысы тұрақсыз болып кетуі мүмкін. Егер осындай жағдай болса, USB кабелін тікелей компьютердің USB портына жалғаңыз.

- **USB хабы дұрыс таныла ма?**  
USB хабы компьютерде дұрыс танылатынын тексеріңіз. Егер компьютер USB хабын дұрыс анықтаса, бүкіл USB хабтарын компьютерден ажыратыңыз және принтерді тікелей компьютердің USB портына жалғаңыз. USB хабының жұмысы туралы қосымша мәлімет алу үшін USB хабын өндірушіге хабарласыңыз.

#### Желілік ортада басып шығару мүмкін емес

- **Желілік параметрлер дұрыс па?**  
Желі әкімшісінен желілік параметрлерді сұраңыз.

- **Принтерді USB кабелі арқылы компьютерге тікелей жалғаңыз, содан кейін басып шығаруды орындап көріңіз.**  
Егер USB арқылы басып шығара алсаңыз, желілік параметрлерде ақау бар. Жүйелік әкімшіден сұраңыз немесе желілік жүйенің құжаттамасын қараңыз. Егер USB арқылы басып шығару мүмкін болмаса, осы пайдаланушы нұсқаулығының тиісті бөлімін қараңыз.

#### Принтерде қате бар

- **Басқару тақтасында көрсетілген хабарды тексеріңіз.**  
[📖 "Басқару тақтасы" бетте 14](#)  
[📖 "Хабар көрсетілгенде не істейсіз" бетте 85](#)

### Принтер жұмыс істейді, бірақ басып шығармайды

#### Басып шығару механизмі қозғалады, бірақ басып шығармайды

- **Білікшенің биіктігі дұрыс тураланған ба?**  
Егер басып шығару беті басып шығару механизмінен тым ұзақта болса, принтер дұрыс басып шығара алмайды. Білікшенің биіктігін туралаңыз.  
[📖 "Биіктікті туралау" бетте 41](#)



## Мәселені шешу

- **Принтердің операцияларын тексеріңіз**  
Дюзаны тексеру үлгісін басып шығарыңыз. Саңылауларды тексеру үлгісін компьютерге жалғамастан басып шығару мүмкін болғандықтан, принтердің әрекеттерін және басып шығару күйін тексеруге болады.  
[☞ “Бітелген саңылауларды тексеру” бетте 51](#)  
Саңылауларды тексеру үлгісі дұрыс басылмаса, келесі бөлімді тексеріңіз

## Саңылауларды тексеру үлгісі дұрыс басылмайды

- **Басып шығару механизмін тазалауды орындаңыз.**  
Саңылаулар бітелген болуы мүмкін. Басып шығару механизмін тазалап, тексеру үлгісін басынан басып шығарыңыз.  
[☞ “Басып шығару механизмін тазалау” бетте 53](#)  
Басып шығару механизмін бірнеше рет тазалау мәселені шешпеген жағдайда, түтікшелерді жуыңыз.  
[☞ “Түтікшені жуу” бетте 65](#)

- **Принтер ұзақ уақыт бойы пайдаланбастан қалдырылған ба?**  
Принтер ұзақ уақыт бойы пайдаланылмаса, саңылаулар кеуіп кетуі немесе бітеліп қалуы мүмкін.  
Егер басып шығару механизмін тазалау принтерді қалыпты күйіне қайтармаса, сияны тазалау сұйықтығымен алмастырыңыз.  
[☞ “Түтікшені жуу” бетте 65](#)

- **Түсті сия режимдесіз бе?**  
Cleaning (Тазарту) картридждер түсті сия режимінде орнатылады; сондықтан, тазалау сұйықтығымен басып шығарылған жолдарды (CL) көру қиын.  
Егер сіз көре алмай тұрған жолдар тазалау сұйықтығымен басып шығарылған болса, ештеңе етпейді.

- **Қағазға White (Ақ) сия режимінде басып шығарып жатсыз ба?**  
White (Ақ) сия қағазға басып шығарылған кезде оны көру қиын. White (Ақ) сиямен саңылауларды тексеру үлгісін растау үшін ОНР парағын және т.б. пайдаланыңыз.  
[☞ “Қағаз салу” бетте 51](#)

## Басылған материалдар күтілгендей емес

### Басып шығару сапасы төмен, иегіс емес, тым жарық немесе тыс күңгірт, я болмаса басылымдарда сызықтар бар

- **Басып шығару механизмнің саңылаулары бітелген бе?**  
Егер саңылаулар бітелген болса, тиісті түстер шашырамайды және баспа сапасы төмендейді. Дюзаны тексеру үлгісін басып шығарыңыз.  
[☞ “Бітелген саңылауларды тексеру” бетте 51](#)

- **Білікшенің биіктігін тураладыңыз ба?**  
Егер басып шығарылатын бет басып шығару механизмнен алыста болса, басып шығарылған нәтижеде келесі ақаулар болады.
  - Басып шығарылған нәтижедегі сызықтар
  - Кескін жиектері бұлыңғыр
  - Мәтін мен түзу сызықтар екеуленіп кеткен
  - Кескін түйіршікті
 Білікшені оңтайлы биіктігіне туралаңыз.  
[☞ “Биіктікті туралау” бетте 41](#)

- **Басып шығару механизмі тураланған ба?**  
Әдетте басып шығару механизмі екі бағытта басып шығарады. Екі бағытта басып шығарып жатқан басып шығару механизмінің дұрыс тураланбауының салдарынан сызықтар қисық болуы мүмкін. Тік сызықтар қисық шыққан кезде Head Alignment операциясын орындап көріңіз.  
[☞ “Басып шығарудың тұрасыздығын түзету” бетте 54](#)

## Мәселені шешу

### ■ Feed Adjustment операциясын орындаңыз.

Басып шығару механизмі қозғалған әр кезге білікше беру құрылғысын туралау арқылы қиындықты жеңілдетуге болады.

Егер сызықтар күңгірт болса, + жағына қарай туралаңыз, егер сызықтар бұлыңғыр болса, - жағына қарай туралаңыз.

 [“Мәзір тізімі” бетте 76](#)

### ■ Түпнұсқалық Epson сия картриджін пайдаланып жатырсыз ба?

Бұл принтер Epson сия картридждерін пайдаланатындай жасалған. Егер түпнұсқалық емес Epson сия картридждерін пайдалансаңыз, қалған сияның деңгейі дұрыс анықталмағандықтан басылған материалдар бұлыңғыр болуы немесе басылған кескіннің түсі өзгеруі мүмкін. Дұрыс сия картриджін пайдаланыңыз.

### ■ Ескі сия картриджін пайдаланып жатырсыз ба?

Ескі сия картридждерін пайдалансаңыз, басып шығару сапасы төмендейді. Оларды жаңасымен алмастырыңыз. Сия картридждерін қаптамада басылған мерзімі біту күніне (орнатудан кейін бір жыл ішінде) дейін пайдалану ұсынылады.

### ■ Сия картридждерін шайқадыңыз ба?

Осы принтердің сия картридждері пигменттік сияны қамтиды. Принтерге орнатпай тұрып картридждерді мұқият шайқаңыз. Оңтайлы басып шығару сапасын сақтау үшін орнатылған White (Ақ) сия картриджін әр жұмыс күнінің басында немесе әр 20 күн сайын (хабар көрсетілген кезде), ал басқа түстерді айына бір рет шығарып, шайқауды ұсынамыз.

 [“Картридждерді ауыстыру және шайқау” бетте 67](#)

### ■ Басып шығару нәтижесі дисплей мониторындағы кескін көмегімен салыстырылған ба?

Мониторлар мен принтерлер түстерді әр түрлі көрсететіндіктен басып шығарылған түстер мен экрандағы түстер үнемі бірдей бола бермейді.

### ■ Басып шығару кезінде принтер қақпағы ашылған ба?

Егер басып шығару кезінде принтер қақпағы ашылған болса, басып шығару механизмі кенет тоқтайды, сөйтіп түс біркелкі болмайды. Басып шығару кезінде принтер қақпағын ашпаңыз.

### ■ Басқару тақтасында Ink Low хабары көрсетіле ме?

Сия деңгейі төмен болса, баспа сапасы төмендеуі мүмкін. Ескі сия картриджін жаңасымен ауыстыру ұсынылады. Егер сия картриджін ауыстырудан кейін түсте айырмашылық бар болса, бірнеше рет басып шығару механизмін тазалауды орындап көріңіз.

### ■ Жарқын түстерді басып шығарып жатсыз ба?

Шашыратылған сияның мөлшері мен футболка бетінің тегістігіне байланысты жарқын түстер сызықтар түсінде көрінуі мүмкін. Принтердің Garment Creator бағдарламасында [Print Quality] параметрін [Quality] күйіне қойыңыз.

### ■ Басып шығарылып жатқан футболка сияны оңай сіңіреді ме?

Сияны футболка бетінде қалуға мәжбүрлеу қиын болғандықтан, футболка бетінің тегіссіздігіне байланысты Автоматты (екі бағытты) басып шығару кезінде турасыздықтар сызықтар түрінде шығады. Мұндай жағдай орын алса, Басып шығару механизмін туралауды орындаңыз.

 [“Басып шығарудың турасыздығын түзету” бетте 54](#)

Егер Басып шығару механизмін туралағаннан кейін мәселе шешілмесе, принтердің Garment Creator бағдарламасынан немесе басқару тақтасынан басып шығару механизмінің қозғалысын бір бағыттыға өзгертіңіз. Егер сызықтар әлі бе бар болса, [Print Quality] параметрін [Quality] күйіне қойыңыз.

### ■ Алдыңғы күтім сұйықтығы тым әлсіз болып қалды ма?

Егер алдыңғы күтім сұйықтығы қатты сұйылтылған болса, White (Ақ) сияның қаттылығы төмендеп, кескіннің жиектері бұлыңғырлануы мүмкін. Бағдарламадағы White (Ақ) сияның тығыздығын азайтып көріңіз немесе алдыңғы күтім сұйықтығын күшейтіңіреңіз.

## Мәселені шешу

### ■ **White (Ақ) сияның тығыздығын реттеңіз.**

Күңгірт түсті футболкаларға басып шығарған кезде негіздің түсіне байланысты тік тегіссіздік пайда болуы мүмкін. Мұндай жағдай орын алса, астыңғы негіз ретінде қолданылған White (Ақ) сияның тығыздығын азайтып көріңіз. White (Ақ) сия тығыздығын принтердің Garment Creator бағдарламасынан реттеуге болады.

## Тік сызғыш сызықтары дұрыс тураланбаған

### ■ **Басып шығару механизмі тураланбаған ба?**

Әдетте басып шығару механизмі екі бағытта басып шығарады. Екі бағытта басып шығарып жатқан басып шығару механизмінің дұрыс тураланбауының салдарынан сызықтар қисық болуы мүмкін. Тік сызықтар қисық шыққан кезде Head Alignment операциясын орындап көріңіз.

🔗 [“Басып шығарудың тұрасыздығын түзету” бетте 54](#)

Head Alignment орындалғаннан кейін де сызғыштық сызықтар тура болмаса, принтердің Garment Creator бағдарламасынан немесе басқару тақтасының мәзір тізімінен **Head Move Direction** параметрін **Uni-Directional** күйіне орнатыңыз.

🔗 [“Мәзір тізімі” бетте 76](#)

## Принтердің беті ластанған

### ■ **Сору қақпағы таза ма?**

Сия түйіршіктері немесе түктер сору қақпағының айналасына тұрып қалса, басып шығарылған беті тамған сиядан ластануы мүмкін. Сору қақпағын тазалаңыз.

🔗 [“Қақпақтарды тазалау” бетте 59](#)

### ■ **Басып шығарылған бетте түк немесе тікелей талшықтар бар ма?**

Басып шығарылған беттегі түк немесе тікелей талшықтар басып шығару механизміне жабысып, футболканың басқа аймақтарын ластануы мүмкін. Футболканы білікшеге салатын кезде түктерді жабысқақ таспамен немесе роликпен алып тастаңыз, ал талшықтарды тегістеп қатты роликпен басыңыз.

🔗 [“Білікшені салу” бетте 39](#)

## Ақтығы жеткіліксіз немесе тегіс емес

### ■ **Басып шығару механизмінің саңылаулары бітелген бе?**

Егер саңылаулар бітелген болса, саңылаулар сияны шығармайды және баспа сапасы төмендейді. Дюзаны тексеру үлгісін басып шығарыңыз.

🔗 [“Бітелген саңылауларды тексеру” бетте 51](#)

### ■ **White (Ақ) сия картридждерін шайқадыңыз ба?**

White (Ақ) сиядағы бөлшектер тез тұнып қалатындықтан, оны әр жұмыс күнінің басында немесе әр 20 сағат сайын (хабар көрсетілген кезде) шайқап тұру керек. Картриджді шығарып, шайқаңыз.

🔗 [“Картридждерді ауыстыру және шайқау” бетте 67](#)

### ■ **Алдыңғы күтім сұйықтығын тегістеп жақтыңыз ба?**

Егер алдыңғы күтім сұйықтығы тегіс жағылмаса, басып шығарылған нәтиже де тегіс болмайды. Нұсқауларды қарап, алдыңғы күтім сұйықтығын тегістеп жағыңыз.

🔗 [“Алдыңғы күтім сұйықтығын пайдалану” бетте 31](#)

### ■ **Алдыңғы күтімнен кейін футболканы толық кептірдіңіз бе?**

Егер футболка келесідей орналастырылған болса, ақтығы төмендеуі мүмкін.

- Үтіктеу процесі жеткіліксіз.
- Футболка ұзақ уақытқа қалдырылғандықтан ылғал жиналады.

Бекіту шарттарына қарай алдыңғы күтімнен кейін футболканы толық кептіріңіз. Егер футболка ұзақ уақытқа қалдырылса, басып шығарудан бұрын оны үтікпен бірнеше секунд кептіріңіз.

🔗 [“Алдыңғы күтім сұйықтығын бекіту \(Үтік\)” бетте 35](#)

## Мәселені шешу

■ **Үтіктің температурасы мен қысымын оңтайландырдыңыз ба?**

Алдыңғы күтім сұйықтығы жағылған футболканы басқан кезде үтіктің температурасы төмендейді. Бірнеше футболканы бірінен кейін бірін басқан кезде үтіктің температурасы қажеттіден төмен емес екенін тексеріңіз. Сондай-ақ, футболка толық кептірілмей, талшықтар тегістеліп басылмайтындықтан қысым жеткіліксіз болса, ақтығы тегіс болмай қалады. Үтіктің қысымын оңтайландырағыңызды тексеріңіз.

🔗 ["Алдыңғы күтім сұйықтығын бекіту \(Үтік\)" бетте 35](#)

■ **Сия түтікшелерін жудыңыз ба?**

White (Ақ) сиядағы бөлшектер тез тұнып қалатындықтан, хабар көрсетілген кезде түтікшелерді жуу керек. Түтікшелерді жуатын кезде келесі шығындық материалдарды дайындаңыз.

- White (Ақ) сия картридждері x2
- Cleaning (Тазарту) картридждер x2
- Қалдық сия бөтелкесі

🔗 ["Параметрлер және тұтынылатын өнімдер" бетте 94](#)

🔗 ["Түтікшені жуу" бетте 65](#)

## Астыңғы негіз ретіндегі ақ кескіннің сыртында көрініп тұр

■ **Астыңғы негіз ретіндегі ақтың басып шығарылу аймағын бағдарламадан реттеңіз.**

Астыңғы негіз ретіндегі басып шығарылған ақ аймақ футболканың материалына және шашыратылған сия мөлшеріне байланысты кескіннің сыртына шығуы мүмкін. Мұндай жағдай орын алса, астыңғы негіз ретіндегі ақтың басып шығару аймағын принтердің Garment Creator бағдарламасынан немесе RIP бағдарламасынан реттеңіз.

## Басқалары

### Басқару тақтасының дисплейі өше береді

■ **Принтер ұйқы режимінде ме?**

Қалыпты жұмысты басқару тақтасындағы кез келген түймені басып дисплейді қайта белсендіру, содан кейін принтер қақпағын ашу немесе принтерге тапсырма жіберу сияқты жабдық әрекетін орындау арқылы қалпына келтіруге болады. Принтердің ұйқы режиміне кіруі алдындағы кідірісті Maintenance Mode мәзірінде таңдауға болады.

🔗 ["Maintenance Mode" бетте 83](#)

### Басып шығару кезінде Platen Height Error көрсетіледі

■ **Деректерді үлкен мөлшерде сия талап ететін бүкіл басып шығару аймағына басып шығарып жатырсыз ба?**

Басып шығару деректерін басып шығарылатын аймаққа толықтай үлкен мөлшердегі сиямен басып шығаратын болсаңыз, басылым беті томпайып қалады және ол биіктіктің орналасу сенсорын қосуы мүмкін. Мұндай жағдай орын алса, футболканы төменде көрсетілгендей салып көріңіз.

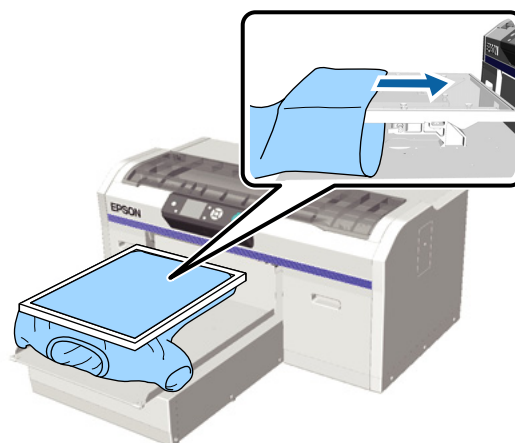

■ **Алдыңғы күтім сұйықтығын толықтай кептірдіңіз бе?**

Егер басып шығарудан бұрын алдыңғы күтім сұйықтығы толық кептірілмесе, басылым беті ылғалды болады, томпайып қалады және биіктіктің орналасу сенсорын қосуы мүмкін. Алдыңғы күтім сұйықтығы кепкенін тексеріңіз.

## Мәселені шешу

## Басып шығарылмаған аймақтарда сияның дақтары бар

- **Білікше таза ма?**  
Білікше жақтауы және үстіңгі табақ ластанған болуы мүмкін. Білікшені тексеріп, қажет болса, тазалаңыз.  
[🔗 “Принтерді тазалау” бетте 73](#)

## Принтер күйі және журнал қағаз жиектерінің сыртына басып шығарылды

- **М өлшемді (стандартты) білікшемен басып шығарып жатырсыз ба?**  
Егер қағаз қосалқы білікшеге салынған болса, қағаз өлшеміне байланысты басып шығару аймағы қағаз жиектерінің сыртына шығуы мүмкін. Қағазды М өлшемді (стандартты) білікшеге орналастырып, сонан соң басып шығарыңыз.  
[🔗 “Қағаз салу” бетте 51](#)

## Басып шығару баяу

- **Басып шығару механизмінің қозғалысы бір бағыттыға орнатылған ба?**  
**Head Move Direction** параметрін принтердің Garment Creator бағдарламасында немесе принтер параметрлерінде **Uni-Directional** опциясына орнатуға болады. **Head Move Direction** параметрін басқару тақтасының мәзір тізімінен **Uni-Directional** опциясынан басқа кез келген мәнге қойыңыз.  
[🔗 “Мәзір тізімі” бетте 76](#)

## Басып шығару басталмайды

- **USB жад картасы жалғанған ба?**  
Принтерге USB жад картасы жалғанған кезде деректер USB жад картасына сақталмайынша, басып шығару басталмайды. Басып шығару үдерісін жылдамдату үшін USB жад картасын шығарыңыз.

## USB жад картасын пайдалану мүмкін емес

- **USB жад картасын жалғағаннан кейін Параметрлер мәзірінен USB File List опциясын таңдадыңыз ба?**  
USB жад картасының белгішесі басқару тақтасында жай ғана USB жад картасын жалғағаннан кейін пайда болмайды. Белгіше Параметрлер мәзірінен **USB File List** таңдалып, деректер сақталғаннан кейін немесе деректер компьютерден принтерге жалғанған USB жад картасына жіберілгеннен кейін пайда болады.

## Принтердің ішінде қызыл жарық жанып тұр

- **Бұл ақаулық емес.**  
Бұл принтердің ішіндегі жарық.

## Желі құпия сөзін ұмытып қалдым

- Желі параметрлерін реттеу кезінде құпия сөзді ұмытып қалсаңыз, басқару тақтасының мәзір тізімінен **Restore Settings** операциясын орындаңыз.  
[🔗 “Мәзір тізімі” бетте 76](#)

# Қосымша

## Параметрлер және тұтынылатын өнімдер

Принтерде пайдалану үшін келесі параметрлер және тұтынылатын өнімдер қол жетімді (2013 жылғы мамыр айында)

Ең соңғы ақпаратты Epson веб-сайтынан қараңыз.

### Сия картридждері\*

Принтер үлгісі	Өнім атауы	Өнім нөмірі	
SC-F2000	Сия картридждері (600 мл)	Black (Қара)	T7251
		Cyan (Көкшіл)	T7252
		Magenta (Алқызыл)	T7253
		Yellow (Сары)	T7254
		White (Ақ)	T725A
	Сия картридждері (250 мл)	Black (Қара)	T7301
		Cyan (Көкшіл)	T7302
		Magenta (Алқызыл)	T7303
		Yellow (Сары)	T7304
		White (Ақ)	T730A



## Қосымша

Принтер үлгісі	Өнім атауы	Өнім нөмірі	
SC-F2080	Сия картридждері (600 мл)	Black (Қара)	T7261
		Cyan (Көкшіл)	T7262
		Magenta (Алқызыл)	T7263
		Yellow (Сары)	T7264
		White (Ақ)	T726A
	Сия картридждері (250 мл)	Black (Қара)	T7311
		Cyan (Көкшіл)	T7312
		Magenta (Алқызыл)	T7313
		Yellow (Сары)	T7314
		White (Ақ)	T731A

\* Epson компаниясы түпнұсқалық Epson сия картридждерін пайдалануды ұсынады. Epson түпнұсқалық емес сияның сапасы мен сенімділігіне кепілдік бере алмайды. Түпнұсқа емес сия Epson кепілдіктері қамтымайтын зақым келтіруі мүмкін және кейбір жағдайларда принтердің тұрақсыз әрекетіне себеп болуы мүмкін. Түпнұсқа емес сия деңгейлері көрсетілмейді және түпнұсқа емес сияның пайдаланылуы қызмет көрсету орталығында болжалды қолданыс ретінде жазып алынады.

 ["Картридждерді ауыстыру және шайқау" бетте 67](#)

## Басқалары

Өнім атауы	Өнім нөмірі	Түсіндірмесі
Cleaning cartridge (Тазартатын картридж)	T7360	Басып шығару механизмін жууға және түіктшелерді жууға арналған.
Pre-treatment Liquid (Алдыңғы күтім сұйықтығы)	T7361	20 литр. Пайдаланудан бұрын сұйылтыңыз.  <a href="#">"Алдыңғы күтім сұйықтығын пайдалану" бетте 31</a>
Maintenance Kit (Техникалық күтім жиынтығы)	T7362	Принтермен бірге берілетін техникалық күтім жиынтығымен бірдей. Бұл жиынтыққа қолғаптар, тазалау таяқшалары, сия тазалаушы және қапақты тазалау секілді жиі жасалатын техникалық күтім операцияларын орындауға арналған саптыаяқ кіреді.  <a href="#">"Жиі жасалатын техникалық күтім" бетте 56</a>
Head Cleaning Set (Басып шығару механизмін тазалау жиынтығы)	S092001	Бұл жиынтыққа сүрту құрылғысы, кебуге қарсы қақпақтар және шаю табақшасы кіреді.  <a href="#">"Жиі жасалатын техникалық күтім" бетте 56</a>

**Қосымша**

<b>Өнім атауы</b>	<b>Өнім нөмірі</b>	<b>Түсіндірмесі</b>
Waste Ink Bottle (Қалдық сия бөтелкесі)	T7240	Принтермен бірге берілетін қалдық сия бөтелкесімен бірдей.
Large Platen (Үлкен білікше) (16" x 20"/406 x 508 мм)	C12C890911	Сыртқы өлшемдері: (Ені) 439 x (Ұзындығы) 541 x (Биіктігі) 52 мм, Салмағы: 3,7 кг.
Medium Platen (Орташа білікше) (14" x 16"/356 x 406 мм)	C12C890912	Принтермен бірге берілетін білікшемен бірдей. Сыртқы өлшемдері: (Ені) 439 x (Ұзындығы) 541 x (Биіктігі) 50 мм, Салмағы: 2,6 кг.
Small Platen (Кіші білікше) (10" x 12"/254 x 305 мм)	C12C890913	Сыртқы өлшемдері: (Ені) 287 x (Ұзындығы) 338 x (Биіктігі) 50 мм, Салмағы: 1,7 кг.



# Принтерді жылжытуға немесе тасымалдауға қатысты ескертпелер

Бұл бөлім принтерді қалай жылжыту немесе тасымалдау керектігін түсіндіреді.

## Абайлаңыз:

- ❑ Принтерді өзіңіз көтеруге тырыспаңыз. Принтерді үш адам қаптап, жылжытуы керек.
- ❑ Принтерді қозғалтқан кезде оны 10 градустан артық қисайтпаңыз. Әйтпесе ол құлап кетіп, ауыр жағдайға себеп болуы мүмкін.
- ❑ Принтерді көтерген кезде өзіңіз тартпаңыз.
- ❑ Принтерді көтерген кезде оны нұсқаулықта көрсетілген аймақтарынан ұстаңыз.



Принтерді басқа жерінен ұстасаңыз жарақат алуыңыз мүмкін, себебі принтер құлап кетуі мүмкін немесе принтерді қойған кезде саусақтарыңыз қысылып қалуы мүмкін.

## Маңызды:

- ❑ Тек қажетті аймақтарын ғана ұстаңыз; әйтпесе, жұмысы бұзылуы мүмкін.
- ❑ Принтерді жылжытқанда немесе тасымалдағанда сия картриджі орнатылған болуы керек; әйтпесе, саңылаулар бітеліп, басып шығару мүмкін болмай қалуы немесе сия ағып кетуі мүмкін.

Принтерді жылжыту немесе тасымалдау алдында келесі дайындықтарды алдын ала жасаңыз.

- ❑ Принтерді өшіріңіз және бүкіл кабельдерді алыңыз.

- ❑ Білікшені алып тастаңыз.  
 [“Білікшені ауыстыру” бетте 38](#)
- ❑ Бекіту тұтқасын жабыңыз.
- ❑ Құралдар сақталатын жерде ешқандай құралдар жоқ екенін тексеріңіз.  
 [“Алдыңғы бөлім” бетте 8](#)

## Жылжытуға дайындау

Бұл бөлім принтерді ғимараттың бір қабатында, қабат деңгейінде ешқандай өзгеріссіз жылжыту жолын түсіндіреді. Принтерді басқа қабатқа немесе ғимаратқа жылжыту туралы келесі нұсқауларды қараңыз.

 [“Принтерді тасымалдау” бетте 98](#)

Қалдық сия қолдарыңызды ластауы мүмкін. Қажет болса, техникалық күтім жиынтығына салынған қолғаптарды киіңіз.

 [“Параметрлер және тұтынылатын өнімдер” бетте 94](#)

- 1 Қуат өшірулі екенін тексеріңіз.
- 2 Қалдық сия бөтелкесін алып тастаңыз.  
 [“Қалдық сия бөтелкесін ауыстыру” бетте 70](#)
- 3 Түтікше қысқышынан қалдық сия түтікшесін алып тастаңыз.

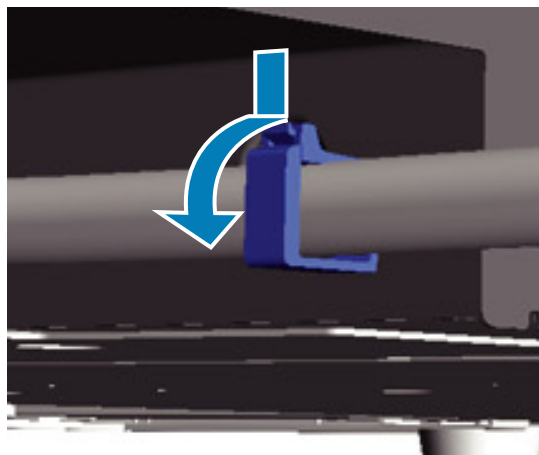

## Қосымша

- 4** Қалдық сия шығысының шетін басып тұрып, сол және оң қалдық сия түтікшелерін тартып шығарыңыз.

**! Маңызды:**  
Қалдық сия шығыстан немесе түтікшеден төгілуі мүмкін. Операцияларды орындаған кезде абайлаңыз.

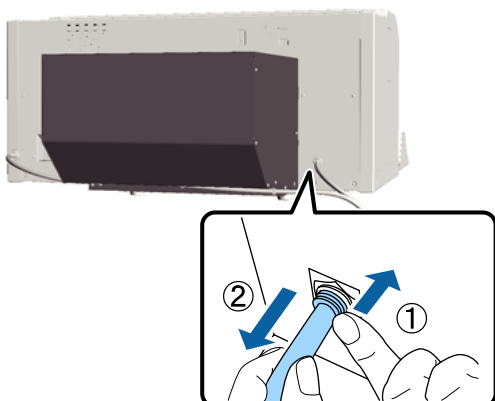

- 5** Реттеу кезінде алып тасталған бөліктерді орнатыңыз.

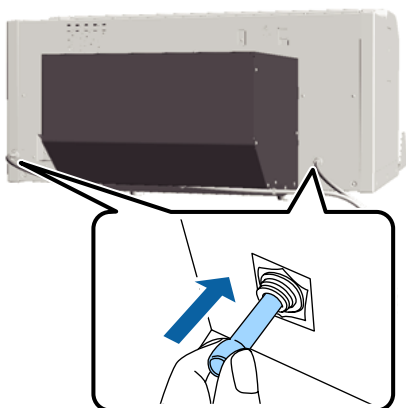

## Принтерді жылжытқаннан кейін орнату

Принтерді жылжытқаннан кейін пайдалану үшін төмендегі қадамдарды орындаңыз.

- 1** Орынның орнатуға ыңғайлы жер екенін тексеріңіз.

[Орнату нұсқаулығы \(кітапша\)](#)

- 2** Қалдық сия түтікшесін және қалдық сия бөтелкесін орнатыңыз.

[Орнату нұсқаулығы \(кітапша\)](#)

- 3** Қуат сымын электр розеткасына жалғап, принтерді қосыңыз.

[Орнату нұсқаулығы \(кітапша\)](#)

- 4** Саңылауларды тексеріп, бітелгендері жоқ екенін растаңыз.

["Бітелген саңылауларды тексеру" бетте 51](#)

- 5** Басып шығару механизмінің туралануын реттеп, басып шығару сапасын тексеріңіз.

["Басып шығарудың тұрасыздығын түзету" бетте 54](#)

## Принтерді тасымалдау

Принтерді тасымалдаған кезде оны жылжытуға дайындаған уақытта жеткізілген қорғаушы материалдары және қаптама материалдары арқылы соққыдан және тербелістен қорғаңыз.

["Жылжытуға дайындау" бетте 97](#)

Жылжымалы базаға принтер жеткізілген кезде бекітілген қорғаныш бөлігін бекіту үшін [Орнату нұсқаулығы \(кітапша\)](#) қараңыз.

[Орнату нұсқаулығы \(кітапша\)](#)

### **! Абайлаңыз:**

Принтерді тасымалдаған кезде оны еңкейтпеңіз, бүйіріне тұрғызбаңыз немесе төңкеріп қоймаңыз. Әйтпесе, сия ағып кетуі мүмкін.

Принтерді тасымалдаған соң, оны принтерді қозғалтқаннан кейінгі қадамдар бойынша орнатыңыз.

["Принтерді жылжытқаннан кейін орнату" бетте 98](#)

## Қосымша

## Жүйе талаптары

Келесі ақпарат осы принтерге бағдарлама орнатып, пайдалануға қажетті жүйе талаптарын сипаттайды.

### Windows

Операциялық жүйе (32/64 битке үйлесімді)	Windows XP/Windows Vista/ Windows 7/Windows 8
CPU	Core 2 Duo 2,0 ГГц немесе одан күштірек
Жад	1 Гб не одан көп
HDD	32 Гб немесе одан көп қол жетімді бос орын
Интерфейс	USB 2.0 анықтамасымен үйлесімді, жылдамдығы жоғары екі USB порты (артқы порт: компьютерге қосу үшін; алдыңғы порт: USB жады құрылғысын қосу үшін)  Ethernet 10BASE-T/ 100BASE-TX
Дисплейдің ажыратымдылығы	XGA (1024 x 768) немесе одан жоғары

#### **Ескертпе:**

Орнатқан кезде *Computer administrator (Компьютер әкімшісі) (Administrative Rights (Әкімші құқықтары) бар пайдаланушы) ретінде жүйеге кіруіңіз керек.*

### Mac OS X

ОЖ	Mac OS X v10.6.8 Mac OS X v10.7.x	Mac OS X v10.8.x
CPU	Core 2 Duo 2,0 ГГц немесе одан күштірек	Core i5 2.0 ГГц немесе одан күштірек
Жад	1 Гб не одан көп	2 Гб не одан көп
HDD	32 Гб немесе одан көп қол жетімді бос орын	

Интерфейс	USB 2.0 анықтамасымен үйлесімді, жылдамдығы жоғары екі USB порты (артқы порт: компьютерге қосу үшін; алдыңғы порт: USB жады құрылғысын қосу үшін)  Ethernet 10BASE-T/ 100BASE-TX
Дисплейдің ажыратымдылығы	XGA (1024 x 768) немесе одан жоғары

## Қосымша

# Техникалық сипаттамалар кестесі

Принтердің техникалық сипаттамалары		
Басып шығару әдісі	Талап бойынша сия	
Саңылауларды реттеу		
	White (Ақ) сия режимі	White (Ақ): 720 саңылау x 2 Түсті: 360 саңылау (x4 colors)
	Түсті сия режимі	360 саңылау (x4 colors)
	Жылдамдығы жоғары түсті режим	720 саңылау (x4 colors)
Ажыратымдылық (ең үлкен)	White (Ақ): 1440 x 1440 dpi Түсті: 1440 x 720 dpi	
Бақылау коды	ESC/P растрлік (ашылмаған пәрмен)	
Білікшені беру әдісі	Конвейер белдігі	
Бекітілген жад	Негізгі жад: 512 МБ Желі: 128 МБ	
Номиналды кернеу	Айнымалы ток, 100 – 240 В	
Номиналды жиілік	50/60 Гц	
Номиналды ток	0,7 – 0,4 А	
Қуатты тұтыну		
	Пайдалану кезінде	Шамамен 52 Вт
	Ұйқы режимі	Шамамен 10 Вт
	Қуатты өшіру	0,5 Вт не одан аз
Температура	Жұмыс: 10 – 35 °С Сақтау (орамнан шығармай тұрып): -20 – 60 °С (120 сағат ішінде 60 °С, бір ай ішінде 40 °С) Сақтау (орамнан шығарғаннан кейін): -20 – 40 °С (бір ай ішінде 40 °С)	

## Принтердің техникалық сипаттамалары

Ылғалдылық (конденсациясыз)	Жұмыс: 20 – 80 % Сақтау (орамнан шығармай тұрып): 5 – 85 % Сақтау (орамнан шығарғаннан кейін): 5 – 85 %
-----------------------------	---

## Жұмыс температурасы/ылғалдылық

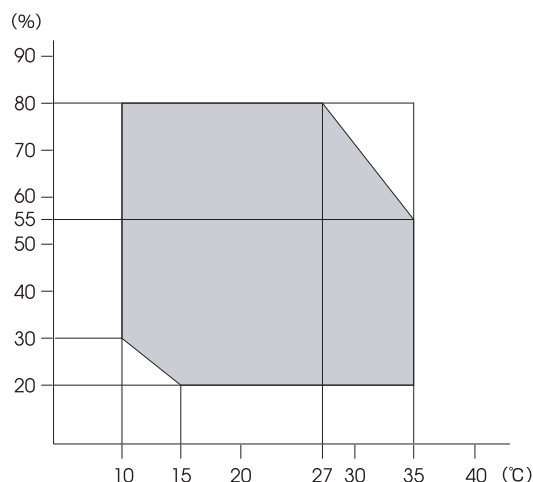

Сыртқы өлшемдері (сақтаған кезде)	(Е) 985 × (Д) 1425 × (Б) 490 мм
-----------------------------------	---------------------------------

Салмағы	Шамамен 82 кг (бірге берілген білікше орнатылған кезде, сия картридждерін немесе қалдық сия түтікшелерін қоспағанда)
---------	--

## Сияның техникалық сипаттамалары

Түрі	Арнайы сия картридждері
Пигментті сия	White (Ақ) сия режимі: Cyan (Көкшіл), Magenta (Алқызыл), Yellow (Сары), Black (Қара), White (Ақ) Түсті сия/Жылдамдығы жоғары түс режимі: Cyan (Көкшіл), Magenta (Алқызыл), Yellow (Сары), Black (Қара)
Жарамдылық мерзімі	Орамға басылған күнді қараңыз (қалыпты температурада)
Баспа сапасының кепілдігінің мерзімі біту күні	1 жыл (принтерге орнатылғаннан кейін)

## Қосымша

Сияның техникалық сипаттамалары	
Температура	Жұмыс: 10 – 35 °С Сақтау кезінде (орамда) және принтерге орнатылғаннан кейін: -20 – 40 °С (4 күн бойы -20 °С температурасында, бір ай бойы 40 °С температурасында) Тасымалдаған кезде (орамда): -20 және 60 °С арасында (4 күн бойы -20 °С температурасында, бір ай бойы 40 °С температурасында, 72 сағат бойы 60 °С температурасында)
Картридж өлшемдері	600 мл: (Е) 40 × (Д) 305 × (Б) 110 мм 250 мл: (Е) 40 × (Д) 200 × (Б) 110 мм

**Маңызды:**

Сияны қайта толтырмаңыз.

Тазартатын картридждің техникалық ерекшеліктері	
Жарамдылық мерзімі	Орамға басылған күнді қараңыз (қалыпты температурада)
Температура	Жұмыс: 10 – 35 °С Сақтау кезінде (орамда) және принтерге орнатылғаннан кейін: -20 және 40 °С арасында (4 күн бойы -20 °С температурасында, бір ай бойы 40 °С температурасында) Тасымалдаған кезде (орамда): -20 және 60 °С арасында (4 күн бойы -20 °С температурасында, бір ай бойы 40 °С температурасында, 72 сағат бойы 60 °С температурасында)
Сыйымдылық	700 мл
Картридж өлшемдері	(Е) 40 × (Д) 305 × (Б) 110 мм

Алдыңғы күтім сұйықтығының техникалық ерекшеліктері	
Жарамдылық мерзімі	Орамға және картриджге басылған күнді қараңыз (қалыпты температурада)
Температура	Жұмыс: 10 – 35 °С Сақтау кезінде (орамда): -20 және 40 °С арасында (4 күн бойы -20 °С температурасында, бір ай бойы 40 °С температурасында) Тасымалдаған кезде (орамда): -20 және 60 °С арасында (4 күн бойы -20 °С температурасында, бір ай бойы 40 °С температурасында, 72 сағат бойы 60 °С температурасында)
Сыйымдылық	20 л
Өлшемдері	(Е) 300 × (Д) 300 × (Б) 300 мм

Сия тазалаушының техникалық ерекшеліктері	
Жарамдылық мерзімі	Орамға басылған күнді қараңыз (қалыпты температурада)
Температура	Жұмыс: 10 – 35 °С Сақтау кезінде (орамда): -20 және 40 °С арасында (4 күн бойы -20 °С температурасында, бір ай бойы 40 °С температурасында) Тасымалдаған кезде (орамда): -20 және 60 °С арасында (4 күн бойы -20 °С температурасында, бір ай бойы 40 °С температурасында, 72 сағат бойы 60 °С температурасында)
Сыйымдылық	150 мл

## Қосымша

## Стандарттар мен бекітулер

Қауіпсіздік	UL 60950-1	
	CAN/CSA C22.2 № 60950-1	
	2006/95/EC төмен кернеу туралы директивасы	EN 60950-1
ЭМУ	FCC 15-бөлімі В бөлімшесі А сыныбы	
	CAN/CSA-CEI/IEC CISPR 22 А сыныбы	
	AS/NZS CISPR 22 А сыныбы	
	ЭМУ туралы директива 2004/108/EC	EN 55022 А сыныбы
		EN 55024
EN 61000-3-2		
EN 61000-3-3		

*Назар аударыңыз!  
Бұл бұйым А санатындағы құралдарға жатады. Оны тұрмыста пайдалану кезінде ол тудыратын индустриалды кедергілер басқа техникалық құралдардың қызметін бұзуы мүмкін. Ондай жағдайда тұтынушы өзі тиісті шаралар қолдануы керек.*

## Ақпарат тұтынушы

Туралы бұйымның мақсатының ақпарат	Кең форматты сұйық бояулы принтер бейнелерді әр түрлі тарату көздерінде баспалауға арналған
Өнім жасаушысы	SEIKO EPSON КОРПОРАЦИЯСЫ Мекенжайы: 3-5, Owa 3-chome, Suwa-shi, Nagano-ken 392-8502 Жапония Телефоны: 81-266-52-3131
ТМД елдеріндегі ресми өкіл в странах СНГ	ЖШҚ "ЭпсонСНГ" Мекенжайы: Мәскеу қ-сы, 129110, Щепкин к-сі, 42, 2а ғимараты, 3-пәтер, "Чайка Плаза" бизнес орталығы Телефоны: +7 (495) 777-0355/56 <a href="http://www.epson.ru/info_CIS@epson.ru">http://www.epson.ru/info_CIS@epson.ru</a>  EPSON EUROPE B.V. МӘСКЕУДЕГІ ӨКІЛЕТТІ КЕҢСЕСІ Мекенжайы: Мәскеу қ-сы, 129110, Щепкин к-сі, 42, 2а ғимараты, 3-пәтер, "Чайка Плаза" бизнес орталығы Телефоны: +7 (495) 777-0355/56 <a href="http://www.epson.ru/">http://www.epson.ru/</a>
Өнім жасалған ай мен жыл	Сериялық нөмір жапсырмасында белгіленген
Өнім жасалған ел	Сериялық нөмір жапсырмасында белгіленген

Кеден одағының "Төмен вольтті жабдықтардың қауіпсіздігі туралы" Техникалық регламентінің (КО ТР 004/2011);  
Кеден одағының "Техникалық құрылғылардың электромагниттік үйлесімділігі туралы" Техникалық регламентінің (КО ТР 020/2011) талаптарына сәйкес келеді.

Epson компаниясының техникалық қолдау көрсету қызметінің веб сайты өнімнің құжатындағы ақауды жоюға қатысты мәлімет арқылы шешуге болмайтын ақауларға қатысты бар анықтама береді. Веб браузер бар болса және интернетке шыға алсаңыз, сайтқа келесідей кіріңіз: <http://www.epson.kz/>

**Қосымша**



---

## Анықтама алу көздері

---

### Техникалық қолдау қызметінің веб сайты

Еpson компаниясының техникалық қолдау көрсету қызметінің веб сайты өнімнің құжатындағы ақауды жоюға қатысты мәлімет арқылы шешуге болмайтын ақауларға қатысы бар анықтама береді. Веб-браузер бар болса және интернетке қосыла алсаңыз, келесі сайтқа кіріңіз:

<http://support.epson.net/>

Соңғы драйверлер, ЖҚС, нұсқаулықтар немесе өзге де жүктеп алуға болатын нәрселер қажет болса, келесі сайтқа кіріңіз:

<http://www.epson.com>

Содан кейін, жергілікті Epson веб-сайтының қолдау көрсету бөлімін таңдаңыз.

---

## Еpson қолдау көрсету қызметіне хабарласу

---

### Еpson компаниясына хабарласудан бұрын

Еpson өнімі дұрыс жұмыс жасамаса және өнім құжаттамасындағы ақауды жоюға қатысты мәлімет арқылы ақауды шеше алмасаңыз, көмек алу үшін Epson қолдау көрсету қызметтеріне хабарласыңыз. Төменде сіздің аумағыңызға арналған Epson қолдау көрсету қызметі көрсетілмеген болса, өнімді сатып алған дилерге хабарласыңыз.

Келесі мәліметті берсеңіз, Epson қолдау көрсету қызметі сізге анағұрлым тез көмектесе алады:

- Өнімнің сериялық нөмірі (Сериялық нөмір жапсырмасы әдетте өнімнің артқы жағында болады.)
- Өнім моделі
- Өнімдегі бағдарлама нұсқасы (Өнім бағдарламасында **About, Version Info** немесе ұқсас түймені басыңыз.)
- Компьютердің брендті және моделі
- Компьютердің операциялық жүйесінің атауы мен нұсқасы
- Әдетте өніммен бірге қолданатын бағдарлама қолданбаларының атаулары мен нұсқалары



## Анықтама алу көздері

### Солтүстік Америкадағы пайдаланушыларға арналған анықтама

Epson төменде тізілген техникалық қолдау қызметтерін қамтамасыз етеді.

#### Интернет арқылы қолдау

Epson қолдау көрсету веб-сайтына <http://epson.com/support> мекенжайында кіріңіз және жалпы мәселелердің шешімдерін табу үшін өніміңізді таңдаңыз. Драйверлерді және құжаттаманы жүктеуге, ЖҚС және ақаулықтарды жою туралы кеңесті алуға немесе Epson компаниясына сұрақтарды электрондық поштамен жіберуге болады.

#### Қолдау орталығының өкілімен сөйлесу

Мына нөмірді теріңіз: (562) 276-1300 (АҚШ) немесе (905) 709-9475 (Канада), 6:00 – 18:00, Тынық мұхит уақыты, дүйсенбі-жұма. Қолдау күндері мен сағаттары ескертусіз өзгертілуі мүмкін. Баж салығы немесе алыс қашықтық тарифтері қолданылуы мүмкін.

Epson компаниясына қолдау алу үшін қоңырау шалмай тұрып келесі ақпаратты дайындап қойыңыз:

- Өнім атауы
- Өнімнің сериялық нөмірі
- Сатып алудың дәлелі (мысалы, дүкен чегі) және сатып алу күні
- Компьютердің конфигурациясы
- Мәселенің сипаттамасы

**Ескертпе:**

*Жүйедегі кез келген басқа бағдарламаны пайдалану туралы анықтама алу үшін, техникалық қолдау ақпаратын алу үшін сол бағдарламаның құжаттамасын қараңыз.*

### Шығын материалдарын және қосалқы құралдарды сатып алу

Түпнұсқалық Epson сия картридждерін, таспалы картридждерді, қағазды және қосалқы құралдарды Epson өкілетті сатушысынан сатып алуға болады. Ең жақын сатушыны табу үшін 800-GO-EPSON (800-463-7766) нөміріне қоңырау шалыңыз. Я болмаса <http://www.epsonstore.com> (АҚШ сату бөлімі) немесе <http://www.epson.ca> (Канададағы сату бөлімі) мекенжайында сатып алуға болады.

### Еуропадағы пайдаланушыларға арналған анықтама

Epson қолдау орталығына хабарласу туралы ақпаратты **Бүкіл Еуропадағы кепілдік құжатынан** тексеріңіз.

### Австралиядағы пайдаланушыларға арналған анықтама

Epson Австралия фирмасы сізді жоғарғы деңгейдегі тұтынушыларға көрсетілетін қызметпен қамтамасыз етеді. Өнім құжаттамасына қоса, біз ақпарат алуға болатын мына көздерді ұсынамыз:

#### Дилеріңіз

Дилер жиі ақаулықтарды анықтауға және шешуге көмектесетінін ұмытпаңыз. Мәселелер болған кезде алдымен дилермен телефон арқылы кеңесіңіз; ол мәселелерді жылдам және оңай шешеді және келесі орындалатын қадам туралы кеңес береді.

## Анықтама алу көздері

### Интернеттегі URL мекенжайы

<http://www.epson.com.au>

Epson Австралия веб-беттеріне кіріңіз. Кейде Интернеттен тікелей ақпарат іздеу қажет болғандықтан, модем алғаныңыз жөн! Бұл сайттан драйверлерді жүктеуге, Epson байланыс мәліметтерін, өнім туралы жаңа ақпарат алу және техникалық қолдау алу (электрондық пошта арқылы) мүмкіндігін береді.

### Epson анықтама үстелі

Epson анықтама үстелі клиенттеріміздің кеңес алуына мүмкіндік беру үшін қамтамасыз етілген. Анықтама үстеліндегі операторлар Epson өнімін орнату, теңшеу және пайдалану кезінде көмектеседі. Біздің сату алдында кеңес беретін анықтама үстелі қызметкерлері Epson өнімдері туралы жаңа әдебиет бере алады және ең жақын дилердің немесе қызмет көрсету агентінің қай жерде орналасқанын айтады. Көптеген сұрақтарға осы жерде жауаптар берілген.

Анықтама үстелінің нөмірлері:

Телефон: 1300 361 054

Факс: (02) 8899 3789

Қоңырау шалған кезде барлық қатысты ақпаратты қол астында дайындап отырыңыз. Қол астында неғұрлым көп ақпарат болса, біз мәселені соғұрлым тез шешетін боламыз. Бұл ақпаратқа Epson өнімінің құжаттамасы, компьютер түрі, операциялық жүйе, қолданба бағдарламалар және қажет теп саналатын кез келген ақпарат жатады.

### Сингапурдағы пайдаланушыларға арналған анықтама

Ақпарат көздері, қолдау және қызметтер Сингапурдағы Epson компаниясынан қол жетімді:

### Веб

(<http://www.epson.com.sg>)

Өнімнің техникалық сипаттамаларына қатысты ақпаратты, жүктеуге болатын драйверлерді, жиі қойылатын сұрақтарды (FAQ), сатулар бойынша сұраныстарды және электрондық пошта арқылы техникалық қолдауды алуға болады.

### Epson анықтама үстелі

(Телефон: (65) 65863111)

Анықтама үстелі телефон арқылы келесі сұрақтар бойынша көмек бере алады:

- Сату мәселесіне қатысты сұрақтар және өнім туралы ақпарат
- Өнімді пайдалануға қатысты сұрақтар немесе мәселелер
- Жөндеу қызметі және кепілдікке қатысты сұрақтар

### Тайландтағы пайдаланушыларға арналған анықтама

Ақпарат, қолдау және қызметтер алуға қатысты контактілер:

### Веб

(<http://www.epson.co.th>)

Өнімнің техникалық сипаттамалары, жүктеуге болатын драйверлер, ЖҚС және электрондық пошта туралы ақпарат қол жетімді.

### Epson тікелей хабарласу желісі

(Телефон: (66) 2685-9899)

Тікелей хабарласу ұжымы телефон арқылы келесі сұрақтар бойынша көмек бере алады:

- Сату мәселесіне қатысты сұрақтар және өнім туралы ақпарат

**Анықтама алу көздері**

- Өнімді пайдалануға қатысты сұрақтар немесе мәселелер
- Жөндеу қызметі және кепілдікке қатысты сұрақтар

---

## **Вьетнамдағы пайдаланушыларға арналған анықтама**

Ақпарат, қолдау және қызметтер алуға қатысты контактілер:

Epson тікелей хабарласу желісі (телефон): 84-8-823-9239

Қызмет көрсету орталығы: 80 Truong Dinh Street, District 1, Hochiminh City Vietnam

---

## **Индонезиядағы пайдаланушыларға арналған анықтама**

Ақпарат, қолдау және қызметтер алуға қатысты контактілер:

**Веб**  
(<http://www.epson.co.id>)

- Өнімнің техникалық сипаттамалары, жүктеуге болатын драйверлер туралы ақпарат
- Жиі қойылатын сұрақтар (ЖҚС), Сатылымдар туралы сұраулар, электрондық поштамен жіберілетін сұрақтар

## **Epson тікелей хабарласу желісі**

- Сату мәселесіне қатысты сұрақтар және өнім туралы ақпарат
- Техникалық қолдау

Телефон: (62) 21-572 4350

Факс: (62) 21-572 4357

## **Epson қызмет көрсету орталығы**

Jakarta Mangga Dua Mall 3rd floor No 3A/B  
Jl. Arteri Mangga Dua,  
Jakarta

Телефон/факс: (62) 21-62301104

Bandung Lippo Center 8th floor  
Jl. Gatot Subroto No.2  
Bandung

Телефон/факс: (62) 22-7303766

Surabaya Hitech Mall It IIB No. 12  
Jl. Kusuma Bangsa 116 – 118  
Surabaya

Телефон: (62) 31-5355035  
Факс: (62) 31-5477837

Yogyakarta Hotel Natour Garuda  
Jl. Malioboro No. 60  
Yogyakarta

Телефон: (62) 274-565478

Medan Wisma HSBC 4th floor  
Jl. Diponegoro No. 11  
Medan

Телефон/факс: (62) 61-4516173

Makassar MTC Karebosi Lt. III Kav. P7-8  
Jl. Ahmad Yani No.49  
Makassar

Телефон: (62)  
411-350147/411-350148

## Анықтама алу көздері

## Гонконгтағы пайдаланушыларға арналған анықтама

Техникалық қолдау қызметін және өзге де сатылымнан кейінгі қызметтерді алу үшін пайдаланушыларды Epson Hong Kong Limited компаниясымен хабарласуға шақырамыз.

### Интернеттегі басты бет

Epson Hong Kong бөлімшесі пайдаланушыларға келесі ақпаратты ұсыну үшін интернетте қытай және ағылшын тіліндегі жергілікті басты бетін жасады:

- Өнім туралы ақпарат
- Жиі қойылатын сұрақтарға (FAQs) берілген жауаптар
- Epson өнімі драйверлерінің ең соңғы нұсқалары

Пайдаланушылар вебтегі басты бетке мына мекенжайда кіре алады:

<http://www.epson.com.hk>

### Техникалық қолдау көрсетуге қатысты жедел желі

Техника мамандармен келесі телефон және факс нөмірлері арқылы да хабарласуға болады:

Телефон: (852) 2827-8911

Факс: (852) 2827-4383

## Малайзиядағы пайдаланушыларға арналған анықтама

Ақпарат, қолдау және қызметтер алуға қатысты контактілер:

### Веб

(<http://www.epson.com.my>)

- Өнімнің техникалық сипаттамалары, жүктеуге болатын драйверлер туралы ақпарат
- Жиі қойылатын сұрақтар (ЖҚС), Сатылымдар туралы сұраулар, электрондық поштамен жіберілетін сұрақтар

### Epson Trading (M) Sdn. Bhd.

Бас кеңсе.

Телефон: 603-56288288

Факс: 603-56288388/399

#### *Epson анықтама үстелі*

- Сату мәселесіне қатысты сұрақтар және өнім туралы ақпарат (ақпараттық желі)

Телефон: 603-56288222

- Жөндеу қызметтері мен кепілдікке қатысты сұрақтар, өнімді пайдалану және техникалық қолдау (техникалық желі)

Телефон: 603-56288333

## Үндістандағы пайдаланушыларға арналған анықтама

Ақпарат, қолдау және қызметтер алуға қатысты контактілер:

### Веб

(<http://www.epson.co.in>)

Өнімнің техникалық сипаттарына қатысты мәліметті, жүктеуге болатын драйверлерді және өнімдерге қатысты сұрауларды табуға болады.

## Анықтама алу көздері

**Epson Үндістан бас кеңсесі — Бангалор**

Телефон: 080-30515000

Факс: 30515005

**Epson компаниясының Үндістандағы аймақтық кеңселері:**

Орналасқан жері	Телефон нөмірі	Факс нөмірі
Мумбаи	022-28261515/16/17	022-28257287
Дели	011-30615000	011-30615005
Ченнаи	044-30277500	044-30277575
Колката	033-22831589/90	033-22831591
Хайдарабад	040-66331738/39	040-66328633
Кохин	0484-2357950	0484-2357950
Коимбатур	0422-2380002	ҰА
Пуна	020-30286000/30286001/30286002	020-30286000
Ахмадабад	079-26407176/77	079-26407347

**Анықтама желісі**

Қызмет түрі бойынша, өнім туралы мәлімет алу және картриджге тапсырыс беру үшін — 18004250011 (таңғы 9 – кешкі 9) — Бұл ақысыз нөмір.

Қызмет түрі бойынша (CDMA және ұялы телефонды қолданушылар) — 3900 1600 (таңғы 9 – кешкі 6) Префиксінде жергілікті STD код

**Филиппиндегі пайдаланушыларға арналған анықтама**

Техникалық қолдау қызметін және өзге де сатылымнан кейінгі қызметтерді алу үшін пайдаланушыларды Epson Philippines корпорациясымен төмендегі телефон және факс нөмірлері және электрондық пошта мекенжайы арқылы хабарласуға шақырамыз.

Транктік радио(63-2) 706 2609 желі:

Факс: (63-2) 706 2665

Анықтама үстелінің тікелей желісі: (63-2) 706 2625

Электрондық пошта: epchelpdesk@epc.epson.com.ph

**Веб**

(<http://www.epson.com.ph>)

Өнімнің техникалық сипаттамаларына қатысты ақпаратты, жүктеуге болатын драйверлерді, жиі қойылатын сұрақтарды (FAQ) және электрондық пошта арқылы жіберілген сұрақтарды алуға болады.

**Ақысыз телефон**

**№ 1800-1069-EPSON(37766)**

Тікелей хабарласу ұжымы телефон арқылы келесі сұрақтар бойынша көмек бере алады:

- Сату мәселесіне қатысты сұрақтар және өнім туралы ақпарат
- Өнімді пайдалануға қатысты сұрақтар немесе мәселелер
- Жөндеу қызметі және кепілдікке қатысты сұрақтар

**Бағдарламаның лицензиялық шарттары**

---

# Бағдарламаның лицензиялық шарттары

---

## Bonjour

This printer product includes the open source software programs which apply the Apple Public Source License Version 1.2 or its latest version ("Bonjour Programs").

We provide the source code of the Bonjour Programs pursuant to the Apple Public Source License Version 1.2 or its latest version until five (5) years after the discontinuation of same model of this printer product. If you desire to receive the source code of the Bonjour Programs, please see the "Contacting Customer Support" in Appendix or Printing Guide of this User's Guide, and contact the customer support of your region.

You can redistribute Bonjour Programs and/or modify it under the terms of the Apple Public Source License Version 1.2 or its latest version.

These Bonjour Programs are WITHOUT ANY WARRANTY; without even the implied warranty of MERCHANTABILITY AND FITNESS FOR A PARTICULAR PURPOSE.

The Apple Public Source License Version 1.2 is as follows. You also can see the Apple Public Source License Version 1.2 at <http://www.opensource.apple.com/apsl/>.

APPLE PUBLIC SOURCE LICENSE  
Version 2.0 - August 6, 2003

1. General; Definitions. This License applies to any program or other work which Apple Computer, Inc. ("Apple") makes publicly available and which contains a notice placed by Apple identifying such program or work as "Original Code" and stating that it is subject to the terms of this Apple Public Source License version 2.0 ("License"). As used in this License:

1.1 "Applicable Patent Rights" mean: (a) in the case where Apple is the grantor of rights, (i) claims of patents that are now or hereafter acquired, owned by or assigned to Apple and (ii) that cover subject matter contained in the Original Code, but only to the extent necessary to use, reproduce and/or distribute the Original Code without infringement; and (b) in the case where You are the grantor of rights, (i) claims of patents that are now or hereafter acquired, owned by or assigned to You and (ii) that cover subject matter in Your Modifications, taken alone or in combination with Original Code.

1.2 "Contributor" means any person or entity that creates or contributes to the creation of Modifications.

1.3 "Covered Code" means the Original Code, Modifications, the combination of Original Code and any Modifications, and/or any respective portions thereof.

1.4 "Externally Deploy" means: (a) to sublicense, distribute or otherwise make Covered Code available, directly or indirectly, to anyone other than You; and/or (b) to use Covered Code, alone or as part of a Larger Work, in any way to provide a service, including but not limited to delivery of content, through electronic communication with a client other than You.

1.5 "Larger Work" means a work which combines Covered Code or portions thereof with code not governed by the terms of this License.

**Бағдарламаның лицензиялық шарттары**

1.6 "Modifications" mean any addition to, deletion from, and/or change to, the substance and/or structure of the Original Code, any previous Modifications, the combination of Original Code and any previous Modifications, and/or any respective portions thereof. When code is released as a series of files, a Modification is: (a) any addition to or deletion from the contents of a file containing Covered Code; and/or (b) any new file or other representation of computer program statements that contains any part of Covered Code.

1.7 "Original Code" means (a) the Source Code of a program or other work as originally made available by Apple under this License, including the Source Code of any updates or upgrades to such programs or works made available by Apple under this License, and that has been expressly identified by Apple as such in the header file(s) of such work; and (b) the object code compiled from such Source Code and originally made available by Apple under this License

1.8 "Source Code" means the human readable form of a program or other work that is suitable for making modifications to it, including all modules it contains, plus any associated interface definition files, scripts used to control compilation and installation of an executable (object code).

1.9 "You" or "Your" means an individual or a legal entity exercising rights under this License. For legal entities, "You" or "Your" includes any entity which controls, is controlled by, or is under common control with, You, where "control" means (a) the power, direct or indirect, to cause the direction or management of such entity, whether by contract or otherwise, or (b) ownership of fifty percent (50%) or more of the outstanding shares or beneficial ownership of such entity.

2. Permitted Uses; Conditions & Restrictions. Subject to the terms and conditions of this License, Apple hereby grants You, effective on the date You accept this License and download the Original Code, a world-wide, royalty-free, non-exclusive license, to the extent of Apple's Applicable Patent Rights and copyrights covering the Original Code, to do the following:

2.1 Unmodified Code. You may use, reproduce, display, perform, internally distribute within Your organization, and Externally Deploy verbatim, unmodified copies of the Original Code, for commercial or non-commercial purposes, provided that in each instance:

(a) You must retain and reproduce in all copies of Original Code the copyright and other proprietary notices and disclaimers of Apple as they appear in the Original Code, and keep intact all notices in the Original Code that refer to this License; and

(b) You must include a copy of this License with every copy of Source Code of Covered Code and documentation You distribute or Externally Deploy, and You may not offer or impose any terms on such Source Code that alter or restrict this License or the recipients' rights hereunder, except as permitted under Section 6.

2.2 Modified Code. You may modify Covered Code and use, reproduce, display, perform, internally distribute within Your organization, and Externally Deploy Your Modifications and Covered Code, for commercial or non-commercial purposes, provided that in each instance You also meet all of these conditions:

(a) You must satisfy all the conditions of Section 2.1 with respect to the Source Code of the Covered Code;

(b) You must duplicate, to the extent it does not already exist, the notice in Exhibit A in each file of the Source Code of all Your Modifications, and cause the modified files to carry prominent notices stating that You changed the files and the date of any change; and

**Бағдарламаның лицензиялық шарттары**

(c) If You Externally Deploy Your Modifications, You must make Source Code of all Your Externally Deployed Modifications either available to those to whom You have Externally Deployed Your Modifications, or publicly available. Source Code of Your Externally Deployed Modifications must be released under the terms set forth in this License, including the license grants set forth in Section 3 below, for as long as you Externally Deploy the Covered Code or twelve (12) months from the date of initial External Deployment, whichever is longer. You should preferably distribute the Source Code of Your Externally Deployed Modifications electronically (e.g. download from a web site).

2.3 Distribution of Executable Versions. In addition, if You Externally Deploy Covered Code (Original Code and/or Modifications) in object code, executable form only, You must include a prominent notice, in the code itself as well as in related documentation, stating that Source Code of the Covered Code is available under the terms of this License with information on how and where to obtain such Source Code.

2.4 Third Party Rights. You expressly acknowledge and agree that although Apple and each Contributor grants the licenses to their respective portions of the Covered Code set forth herein, no assurances are provided by Apple or any Contributor that the Covered Code does not infringe the patent or other intellectual property rights of any other entity. Apple and each Contributor disclaim any liability to You for claims brought by any other entity based on infringement of intellectual property rights or otherwise. As a condition to exercising the rights and licenses granted hereunder, You hereby assume sole responsibility to secure any other intellectual property rights needed, if any. For example, if a third party patent license is required to allow You to distribute the Covered Code, it is Your responsibility to acquire that license before distributing the Covered Code.

3. Your Grants. In consideration of, and as a condition to, the licenses granted to You under this License, You hereby grant to any person or entity receiving or distributing Covered Code under this License a non-exclusive, royalty-free, perpetual, irrevocable license, under Your Applicable Patent Rights and other intellectual property rights (other than patent) owned or controlled by You, to use, reproduce, display, perform, modify, sublicense, distribute and Externally Deploy Your Modifications of the same scope and extent as Apple's licenses under Sections 2.1 and 2.2 above.

4. Larger Works. You may create a Larger Work by combining Covered Code with other code not governed by the terms of this License and distribute the Larger Work as a single product. In each such instance, You must make sure the requirements of this License are fulfilled for the Covered Code or any portion thereof.

5. Limitations on Patent License. Except as expressly stated in Section 2, no other patent rights, express or implied, are granted by Apple herein. Modifications and/or Larger Works may require additional patent licenses from Apple which Apple may grant in its sole discretion.

6. Additional Terms. You may choose to offer, and to charge a fee for, warranty, support, indemnity or liability obligations and/or other rights consistent with the scope of the license granted herein ("Additional Terms") to one or more recipients of Covered Code. However, You may do so only on Your own behalf and as Your sole responsibility, and not on behalf of Apple or any Contributor. You must obtain the recipient's agreement that any such Additional Terms are offered by You alone, and You hereby agree to indemnify, defend and hold Apple and every Contributor harmless for any liability incurred by or claims asserted against Apple or such Contributor by reason of any such Additional Terms.

7. Versions of the License. Apple may publish revised and/or new versions of this License from time to time. Each version will be given a distinguishing version number. Once Original Code has been published under a particular version of this License, You may continue to use it under the terms of that version. You may also choose to use such Original Code under the terms of any subsequent version of this License published by Apple. No one other than Apple has the right to modify the terms applicable to Covered Code created under this License.



**Бағдарламаның лицензиялық шарттары**

8. NO WARRANTY OR SUPPORT. The Covered Code may contain in whole or in part pre-release, untested, or not fully tested works. The Covered Code may contain errors that could cause failures or loss of data, and may be incomplete or contain inaccuracies. You expressly acknowledge and agree that use of the Covered Code, or any portion thereof, is at Your sole and entire risk. THE COVERED CODE IS PROVIDED "AS IS" AND WITHOUT WARRANTY, UPGRADES OR SUPPORT OF ANY KIND AND APPLE AND APPLE'S LICENSOR(S) (COLLECTIVELY REFERRED TO AS "APPLE" FOR THE PURPOSES OF SECTIONS 8 AND 9) AND ALL CONTRIBUTORS EXPRESSLY DISCLAIM ALL WARRANTIES AND/OR CONDITIONS, EXPRESS OR IMPLIED, INCLUDING, BUT NOT LIMITED TO, THE IMPLIED WARRANTIES AND/OR CONDITIONS OF MERCHANTABILITY, OF SATISFACTORY QUALITY, OF FITNESS FOR A PARTICULAR PURPOSE, OF ACCURACY, OF QUIET ENJOYMENT, AND NONINFRINGEMENT OF THIRD PARTY RIGHTS. APPLE AND EACH CONTRIBUTOR DOES NOT WARRANT AGAINST INTERFERENCE WITH YOUR ENJOYMENT OF THE COVERED CODE, THAT THE FUNCTIONS CONTAINED IN THE COVERED CODE WILL MEET YOUR REQUIREMENTS, THAT THE OPERATION OF THE COVERED CODE WILL BE UNINTERRUPTED OR ERROR-FREE, OR THAT DEFECTS IN THE COVERED CODE WILL BE CORRECTED. NO ORAL OR WRITTEN INFORMATION OR ADVICE GIVEN BY APPLE, AN APPLE AUTHORIZED REPRESENTATIVE OR ANY CONTRIBUTOR SHALL CREATE A WARRANTY. You acknowledge that the Covered Code is not intended for use in the operation of nuclear facilities, aircraft navigation, communication systems, or air traffic control machines in which case the failure of the Covered Code could lead to death, personal injury, or severe physical or environmental damage.

9. LIMITATION OF LIABILITY. TO THE EXTENT NOT PROHIBITED BY LAW, IN NO EVENT SHALL APPLE OR ANY CONTRIBUTOR BE LIABLE FOR ANY INCIDENTAL, SPECIAL, INDIRECT OR CONSEQUENTIAL DAMAGES ARISING OUT OF OR RELATING TO THIS LICENSE OR YOUR USE OR INABILITY TO USE THE COVERED CODE, OR ANY PORTION THEREOF, WHETHER UNDER A THEORY OF CONTRACT, WARRANTY, TORT (INCLUDING NEGLIGENCE), PRODUCTS LIABILITY OR OTHERWISE, EVEN IF APPLE OR SUCH CONTRIBUTOR HAS BEEN ADVISED OF THE POSSIBILITY OF SUCH DAMAGES AND NOTWITHSTANDING THE FAILURE OF ESSENTIAL PURPOSE OF ANY REMEDY. SOME JURISDICTIONS DO NOT ALLOW THE LIMITATION OF LIABILITY OF INCIDENTAL OR CONSEQUENTIAL DAMAGES, SO THIS LIMITATION MAY NOT APPLY TO YOU. In no event shall Apple's total liability to You for all damages (other than as may be required by applicable law) under this License exceed the amount of fifty dollars (\$50.00).

10. Trademarks. This License does not grant any rights to use the trademarks or trade names "Apple", "Apple Computer", "Mac", "Mac OS", "QuickTime", "QuickTime Streaming Server" or any other trademarks, service marks, logos or trade names belonging to Apple (collectively "Apple Marks") or to any trademark, service mark, logo or trade name belonging to any Contributor. You agree not to use any Apple Marks in or as part of the name of products derived from the Original Code or to endorse or promote products derived from the Original Code other than as expressly permitted by and in strict compliance at all times with Apple's third party trademark usage guidelines which are posted at <http://www.apple.com/legal/guidelinesfor3rdparties.html>.

11. Ownership. Subject to the licenses granted under this License, each Contributor retains all rights, title and interest in and to any Modifications made by such Contributor. Apple retains all rights, title and interest in and to the Original Code and any Modifications made by or on behalf of Apple ("Apple Modifications"), and such Apple Modifications will not be automatically subject to this License. Apple may, at its sole discretion, choose to license such Apple Modifications under this License, or on different terms from those contained in this License or may choose not to license them at all.

12. Termination.

12.1 Termination. This License and the rights granted hereunder will terminate:

(a) automatically without notice from Apple if You fail to comply with any term(s) of this License and fail to cure such breach within 30 days of becoming aware of such breach;

(b) immediately in the event of the circumstances described in Section 13.5(b); or

**Бағдарламаның лицензиялық шарттары**

(c) automatically without notice from Apple if You, at any time during the term of this License, commence an action for patent infringement against Apple; provided that Apple did not first commence an action for patent infringement against You in that instance.

12.2 Effect of Termination. Upon termination, You agree to immediately stop any further use, reproduction, modification, sublicensing and distribution of the Covered Code. All sublicenses to the Covered Code which have been properly granted prior to termination shall survive any termination of this License. Provisions which, by their nature, should remain in effect beyond the termination of this License shall survive, including but not limited to Sections 3, 5, 8, 9, 10, 11, 12.2 and 13. No party will be liable to any other for compensation, indemnity or damages of any sort solely as a result of terminating this License in accordance with its terms, and termination of this License will be without prejudice to any other right or remedy of any party.

**13. Miscellaneous.**

13.1 Government End Users. The Covered Code is a "commercial item" as defined in FAR 2.101. Government software and technical data rights in the Covered Code include only those rights customarily provided to the public as defined in this License. This customary commercial license in technical data and software is provided in accordance with FAR 12.211 (Technical Data) and 12.212 (Computer Software) and, for Department of Defense purchases, DFAR 252.227-7015 (Technical Data -- Commercial Items) and 227.7202-3 (Rights in Commercial Computer Software or Computer Software Documentation). Accordingly, all U.S. Government End Users acquire Covered Code with only those rights set forth herein.

13.2 Relationship of Parties. This License will not be construed as creating an agency, partnership, joint venture or any other form of legal association between or among You, Apple or any Contributor, and You will not represent to the contrary, whether expressly, by implication, appearance or otherwise.

13.3 Independent Development. Nothing in this License will impair Apple's right to acquire, license, develop, have others develop for it, market and/or distribute technology or products that perform the same or similar functions as, or otherwise compete with, Modifications, Larger Works, technology or products that You may develop, produce, market or distribute.

13.4 Waiver; Construction. Failure by Apple or any Contributor to enforce any provision of this License will not be deemed a waiver of future enforcement of that or any other provision. Any law or regulation which provides that the language of a contract shall be construed against the drafter will not apply to this License.

13.5 Severability. (a) If for any reason a court of competent jurisdiction finds any provision of this License, or portion thereof, to be unenforceable, that provision of the License will be enforced to the maximum extent permissible so as to effect the economic benefits and intent of the parties, and the remainder of this License will continue in full force and effect. (b) Notwithstanding the foregoing, if applicable law prohibits or restricts You from fully and/or specifically complying with Sections 2 and/or 3 or prevents the enforceability of either of those Sections, this License will immediately terminate and You must immediately discontinue any use of the Covered Code and destroy all copies of it that are in your possession or control.

13.6 Dispute Resolution. Any litigation or other dispute resolution between You and Apple relating to this License shall take place in the Northern District of California, and You and Apple hereby consent to the personal jurisdiction of, and venue in, the state and federal courts within that District with respect to this License. The application of the United Nations Convention on Contracts for the International Sale of Goods is expressly excluded.

13.7 Entire Agreement; Governing Law. This License constitutes the entire agreement between the parties with respect to the subject matter hereof. This License shall be governed by the laws of the United States and the State of California, except that body of California law concerning conflicts of law.

## Бағдарламаның лицензиялық шарттары

Where You are located in the province of Quebec, Canada, the following clause applies: The parties hereby confirm that they have requested that this License and all related documents be drafted in English.

Les parties ont exigé que le présent contrat et tous les documents connexes soient rédigés en anglais.

EXHIBIT A.

"Portions Copyright (c) 1999-2003 Apple Computer, Inc. All Rights Reserved.

This file contains Original Code and/or Modifications of Original Code as defined in and that are subject to the Apple Public Source License Version 2.0 (the 'License'). You may not use this file except in compliance with the License. Please obtain a copy of the License at <http://www.opensource.apple.com/appl/> and read it before using this file.

The Original Code and all software distributed under the License are distributed on an 'AS IS' basis, WITHOUT WARRANTY OF ANY KIND, EITHER EXPRESS OR IMPLIED, AND APPLE HEREBY DISCLAIMS ALL SUCH WARRANTIES, INCLUDING WITHOUT LIMITATION, ANY WARRANTIES OF MERCHANTABILITY, FITNESS FOR A PARTICULAR PURPOSE, QUIET ENJOYMENT OR NON-INFRINGEMENT. Please see the License for the specific language governing rights and limitations under the License."

## Info-ZIP copyright and license

This is version 2007-Mar-4 of the Info-ZIP license. The definitive version of this document should be available at <ftp://ftp.info-zip.org/pub/infozip/license.html> indefinitely and a copy at <http://www.info-zip.org/pub/infozip/license.html>.

Copyright © 1990-2007 Info-ZIP. All rights reserved.

For the purposes of this copyright and license, "Info-ZIP" is defined as the following set of individuals:

Mark Adler, John Bush, Karl Davis, Harald Denker, Jean-Michel Dubois, Jean-loup Gailly, Hunter Goatley, Ed Gordon, Ian Gorman, Chris Herborth, Dirk Haase, Greg Hartwig, Robert Heath, Jonathan Hudson, Paul Kienitz, David Kirschbaum, Johnny Lee, Onno van der Linden, Igor Mandrichenko, Steve P. Miller, Sergio Monesi, Keith Owens, George Petrov, Greg Roelofs, Kai Uwe Rommel, Steve Salisbury, Dave Smith, Steven M. Schweda, Christian Spieler, Cosmin Truta, Antoine Verheijen, Paul von Behren, Rich Wales, Mike White.

Permission is granted to anyone to use this software for any purpose, including commercial applications, and to alter it and redistribute it freely, subject to the above disclaimer and the following restrictions:

1. Redistributions of source code (in whole or in part) must retain the above copyright notice, definition, disclaimer, and this list of conditions.
2. Redistributions in binary form (compiled executables and libraries) must reproduce the above copyright notice, definition, disclaimer, and this list of conditions in documentation and/or other materials provided with the distribution. The sole exception to this condition is redistribution of a standard UnZipSFX binary (including SFXWiz) as part of a self-extracting archive; that is permitted without inclusion of this license, as long as the normal SFX banner has not been removed from the binary or disabled.

### Бағдарламаның лицензиялық шарттары

3. Altered versions--including, but not limited to, ports to new operating systems, existing ports with new graphical interfaces, versions with modified or added functionality, and dynamic, shared, or static library versions not from Info-ZIP--must be plainly marked as such and must not be misrepresented as being the original source or, if binaries, compiled from the original source. Such altered versions also must not be misrepresented as being Info-ZIP releases--including, but not limited to, labeling of the altered versions with the names "Info-ZIP" (or any variation thereof, including, but not limited to, different capitalizations), "Pocket UnZip," "WiZ" or "MacZip" without the explicit permission of Info-ZIP. Such altered versions are further prohibited from misrepresentative use of the Zip-Bugs or Info-ZIP e-mail addresses or the Info-ZIP URL(s), such as to imply Info-ZIP will provide support for the altered versions.
4. Info-ZIP retains the right to use the names "Info-ZIP," "Zip," "UnZip," "UnZipSFX," "WiZ," "Pocket UnZip," "Pocket Zip," and "MacZip" for its own source and binary releases.