

Korisnički vodič

Autorsko pravo i zaštitni žigovi

Autorsko pravo i zaštitni žigovi

Nijedan deo ove publikacije ne sme se reprodukovati, uskladištiti u sistemu za preuzimanje ili prenositi u bilo kojem obliku ili na bilo koji način, elektronski, mehanički, fotokopiranjem, snimanjem i na ostale načine, bez prethodnog pismenog odobrenja korporacije Seiko Epson. Upotrebom informacija koje se nalaze u ovom dokumentu ne preuzima se nikakva odgovornost za patente. Ne preuzima se odgovornost ni za štete koje nastanu kao posledica korišćenja informacija iz ovog dokumenta. Informacije u ovom dokumentu namenjene su isključivo za upotrebu uz ovaj Epson proizvod. Kompanija Epson ne odgovara za primenu ovih informacija na druge proizvode.

Korporacija Seiko Epson i njeni partneri neće biti odgovorni kupcu ovog proizvoda ili trećim stranama za štete, gubitke, troškove ili izdatke koji su nastali kao posledica nezgode, nepravilne upotrebe ili zloupotrebe ovog proizvoda, nedozvoljenih modifikacija, popravki ili izmena proizvoda i (osim u SAD) nedoslednog pridržavanja uputstava korporacije Seiko Epson za rad i održavanje proizvoda.

Korporacija Seiko Epson i njeni partneri neće biti odgovorni za štete ili probleme koji nastanu kao posledica upotrebe opcionih ili potrošnih proizvoda koje korporacija Seiko Epson nije označila kao Original Epson Products (originalni Epson proizvodi) ili Epson Approved Products (proizvodi odobreni od strane kompanije Epson).

Korporacija Seiko Epson neće se smatrati odgovornom za štete nastale usled elektromagnetnih smetnji do kojih dođe usled upotrebe kablova za povezivanje koje korporacija Seiko Epson nije označila kao Epson Approved Products (proizvodi odobreni od strane kompanije Epson).

EPSON® predstavlja registrovani zaštitni žig, a EPSON EXCEED YOUR VISION ili EXCEED YOUR VISION zaštitni žig korporacije Seiko Epson.

Intel® is a registered trademark of Intel Corporation.

Softver Epson Scan delimično se zasniva na radu organizacije Independent JPEG Group.

libtiff

Copyright © 1988-1997 Sam Leffler
Copyright © 1991-1997 Silicon Graphics, Inc.

Permission to use, copy, modify, distribute, and sell this software and its documentation for any purpose is hereby granted without fee, provided that (i) the above copyright notices and this permission notice appear in all copies of the software and related documentation, and (ii) the names of Sam Leffler and Silicon Graphics may not be used in any advertising or publicity relating to the software without the specific, prior written permission of Sam Leffler and Silicon Graphics.

THE SOFTWARE IS PROVIDED "AS-IS" AND WITHOUT WARRANTY OF ANY KIND, EXPRESS, IMPLIED OR OTHERWISE, INCLUDING WITHOUT LIMITATION, ANY WARRANTY OF MERCHANTABILITY OR FITNESS FOR A PARTICULAR PURPOSE.

IN NO EVENT SHALL SAM LEFFLER OR SILICON GRAPHICS BE LIABLE FOR ANY SPECIAL, INCIDENTAL, INDIRECT OR CONSEQUENTIAL DAMAGES OF ANY KIND, OR ANY DAMAGES WHATSOEVER RESULTING FROM LOSS OF USE, DATA OR PROFITS, WHETHER OR NOT ADVISED OF THE POSSIBILITY OF DAMAGE, AND ON ANY THEORY OF LIABILITY, ARISING OUT OF OR IN CONNECTION WITH THE USE OR PERFORMANCE OF THIS SOFTWARE.

Autorsko pravo i zaštitni žigovi

Microsoft®, Windows®, and Windows Vista® are registered trademarks of Microsoft Corporation.

Apple, Macintosh, Mac OS, OS X, Bonjour and TrueType are trademarks of Apple Inc., registered in the U.S. and other countries.

Apple Chancery, Chicago, Geneva, Hoefler Text, Monaco and New York are trademarks or registered trademarks of Apple, Inc.

AirPrint is a trademark of Apple Inc.

Google Cloud Print™ is a registered trademark of Google Inc.

Monotype is a trademark of Monotype Imaging, Inc. registered in the United States Patent and Trademark Office and may be registered in certain jurisdictions.

Albertus, Arial, Gillsans, Times New Roman and Joanna are trademarks of The Monotype Corporation registered in the United States Patent and Trademark Office and may be registered in certain jurisdictions.

ITC Avant Garde, ITC Bookman, ITC Lubalin, ITC Mona Lisa Recut, ITC Symbol, ITC Zapf-Chancery, and ITC ZapfDingbats are trademarks of International Typeface Corporation registered in the United States Patent and Trademark Office and may be registered in certain jurisdictions.

Clarendon, Helvetica, New Century Schoolbook, Optima, Palatino, Stempel Garamond, Times and Univers are registered trademarks of Heidelberger Druckmaschinen AG, which may be registered in certain jurisdictions, exclusively licensed through Linotype Library GmbH, a wholly owned subsidiary of Heidelberger Druckmaschinen AG.

Wingdings is a registered trademark of Microsoft Corporation in the United States and other countries.

Antique Olive is a registered trademark of Marcel Olive and may be registered in certain jurisdictions.

Adobe SansMM, Adobe SerifMM, Carta, and Tekton are registered trademarks of Adobe Systems Incorporated.

Marigold and Oxford are trademarks of AlphaOmega Typography.

Coronet is a registered trademark of Ludlow Type Foundry.

Eurostile is a trademark of Nebiolo.

Bitstream is a registered trademark of Bitstream Inc. registered in the United States Patent and Trademark Office and may be registered in certain jurisdictions.

Swiss is a trademark of Bitstream Inc. registered in the United States Patent and Trademark Office and may be registered in certain jurisdictions.

PCL is the registered trademark of Hewlett-Packard Company.

Adobe, Adobe Reader, PostScript3, Acrobat, and Photoshop are trademarks of Adobe systems Incorporated, which may be registered in certain jurisdictions.

Getopt

Copyright © 1987, 1993, 1994 The Regents of the University of California. All rights reserved.

Autorsko pravo i zaštitni žigovi

Redistribution and use in source and binary forms, with or without modification, are permitted provided that the following conditions are met:

1. Redistributions of source code must retain the above copyright notice, this list of conditions and the following disclaimer.
2. Redistributions in binary form must reproduce the above copyright notice, this list of conditions and the following disclaimer in the documentation and/or other materials provided with the distribution.
4. Neither the name of the University nor the names of its contributors may be used to endorse or promote products derived from this software without specific prior written permission.

THIS SOFTWARE IS PROVIDED BY THE REGENTS AND CONTRIBUTORS "AS IS" AND ANY EXPRESS OR IMPLIED WARRANTIES, INCLUDING, BUT NOT LIMITED TO, THE IMPLIED WARRANTIES OF MERCHANTABILITY AND FITNESS FOR A PARTICULAR PURPOSE ARE DISCLAIMED. IN NO EVENT SHALL THE REGENTS OR CONTRIBUTORS BE LIABLE FOR ANY DIRECT, INDIRECT, INCIDENTAL, SPECIAL, EXEMPLARY, OR CONSEQUENTIAL DAMAGES (INCLUDING, BUT NOT LIMITED TO, PROCUREMENT OF SUBSTITUTE GOODS OR SERVICES; LOSS OF USE, DATA, OR PROFITS; OR BUSINESS INTERRUPTION) HOWEVER CAUSED AND ON ANY THEORY OF LIABILITY, WHETHER IN CONTRACT, STRICT LIABILITY, OR TORT (INCLUDING NEGLIGENCE OR OTHERWISE) ARISING IN ANY WAY OUT OF THE USE OF THIS SOFTWARE, EVEN IF ADVISED OF THE POSSIBILITY OF SUCH DAMAGE.

This code illustrates a sample implementation of the Arcfour algorithm
Copyright © April 29, 1997 Kalle Kaukonen. All Rights Reserved.

Redistribution and use in source and binary forms, with or without modification, are permitted provided that this copyright notice and disclaimer are retained.

THIS SOFTWARE IS PROVIDED BY KALLE KAUKONEN AND CONTRIBUTORS "AS IS" AND ANY EXPRESS OR IMPLIED WARRANTIES, INCLUDING, BUT NOT LIMITED TO, THE IMPLIED WARRANTIES OF MERCHANTABILITY AND FITNESS FOR A PARTICULAR PURPOSE ARE DISCLAIMED. IN NO EVENT SHALL KALLE KAUKONEN OR CONTRIBUTORS BE LIABLE FOR ANY DIRECT, INDIRECT, INCIDENTAL, SPECIAL, EXEMPLARY, OR CONSEQUENTIAL DAMAGES (INCLUDING, BUT NOT LIMITED TO, PROCUREMENT OF SUBSTITUTE GOODS OR SERVICES; LOSS OF USE, DATA, OR PROFITS; OR BUSINESS INTERRUPTION) HOWEVER CAUSED AND ON ANY THEORY OF LIABILITY, WHETHER IN CONTRACT, STRICT LIABILITY, OR TORT (INCLUDING NEGLIGENCE OR OTHERWISE) ARISING IN ANY WAY OUT OF THE USE OF THIS SOFTWARE, EVEN IF ADVISED OF THE POSSIBILITY OF SUCH DAMAGE.

microSDHC Logo is a trademark of SD-3C, LLC. (samo serija WF-5690)
Napomena: kartica microSDHC je ugrađena u proizvod i ne može se izvaditi.



Opšta napomena: Ostala imena proizvoda upotrebljena su u ovom dokumentu isključivo u identifikacione svrhe i možda predstavljaju zaštitne žigove svojih vlasnika. Epson se odriče svih prava na te znakove.

© 2013 Seiko Epson Corporation. All rights reserved.

Sadržaj ovog priručnika i specifikacije ovog proizvoda podležu izmeni bez obaveštenja.

Sadržaj

Autorsko pravo i zaštitni žigovi

Autorsko pravo i zaštitni žigovi. 2

Uvod

Gde se mogu naći informacije. 9

Raspoložive funkcije. 9

Znaci za oprez, važne informacije i napomene. . . . 10

Verzije operativnih sistema. 10

Korišćenje usluge Epson Connect. 11

Važna uputstva

Bezbednosna uputstva. 12

Saveti i upozorenja u vezi sa uređajem. 13

Postavljanje/korišćenje proizvoda. 13

Korišćenje proizvoda preko bežične mreže. 14

Korišćenje LCD ekrana. 14

Rukovanje kertridžima sa mastilom. 14

Ograničenja pri kopiranju. 15

Zaštita vaših ličnih informacija. 15

Upoznavanje sa proizvodom

Delovi proizvoda. 16

Vodič za kontrolnu tablu. 19

Ikone statusa. 20

Status Menu. 22

Ikona na softverskoj tastaturi za LCD ekran. . . . 23

Rukovanje papirom i medijima

Uvod u korišćenje, umetanje i skladištenje medijuma. 24

Skladištenje papira. 24

Izbor papira. 24

Postavke tipa papira na LCD ekranu. 27

Postavke tipa papira iz upravljačkog programa štampača. 27

Ubacivanje papira u kasetu za papir. 28

Ubacivanje papira i koverata u mehanizam za uvlačenje papira sa zadnje strane. 31

Stavljanje originala. 34

Automatski mehanizam za uvlačenje papira (ADF). 34

Staklo za skeniranje. 36

Kontrola pristupa

Prijavljivanje sa kontrolne table. 38

Štampanje sa računara kada je funkcija Access Control aktivna (samo za Windows). 38

Kopiranje

Kopiranje dokumenata. 39

Osnove kopiranja. 39

Lista menija režima kopiranja. 39

Štampanje

Štampanje sa kontrolne table. 40

Štampanje JPEG datoteke. 40

Štampanje PDF ili TIFF datoteke. 41

Štampanje sa računara. 41

Upravljački program štampača i Status Monitor. 41

Osnovne operacije. 45

Osnove štampanja. 45

Otkazivanje štampanja. 49

Ostale opcije. 51

Unapred podešene postavke proizvoda (samo za OS Windows). 51

Obostrana štampa. 51

Štampanje sa uklapanjem u stranicu. 53

Pages per sheet (Broj strana po listu) — štampanje. 54

Štampanje Anti-Copy Pattern (Šablon za zaštitu od kopiranja) (samo za Windows). 55

Štampanje Watermark (Vodeni pečat) (samo za Windows). 56

Štampanje Header/Footer (Zaglavlje/podnožnje) (samo za Windows). 57

Štampanje poverljivih poslova. 58

Administratorska podešavanja za upravljački program štampača (samo za Windows). 58

Korišćenje upravljačkog programa štampača PostScript. 60

Korišćenje upravljačkog programa štampača Epson Universal P6. 60

Skeniranje

Skeniranje sa kontrolne table.	61
Skeniranje na memorijski uređaj.	61
Skeniranje u fasciklu.	62
Skeniranje za e-poštu.	62
Skeniranje u informatički oblak.	63
Skeniranje u Document Capture Pro (samo za Windows).	63
Skeniranje na računar (WSD).	64
Lista menija u režimu Scan.	65
Skeniranje sa vašeg računara.	65
Postavke za funkciju Access Control (samo za Windows).	65
Skeniranje u režimu Office Mode.	65
Skeniranje u režimu Professional Mode.	67
Opcije za podešavanje slike.	69
Prikazivanje i podešavanje područja skeniranja.	72
Informacije o softveru.	74
Pokretanje upravljačkog programa Epson Scan.	74
Pokretanje drugog softvera za skeniranje.	74

Korišćenje faksa

Povezivanje na telefonsku liniju.	76
Kompatibilne telefonske linije i telefonski kablovi.	76
Povezivanje proizvoda na telefonsku liniju.	76
Povezivanje telefonskog uređaja.	77
Podešavanje za slanje i prijem faksova.	79
Osnovna podešavanja.	79
Napredna podešavanja.	82
Slanje faksova.	84
Osnovne operacije.	84
Ostale opcije.	86
Primanje faksova.	90
Podešavanje režima prijema.	90
Izlaz primljenih faksova.	91
Prikazivanje primljenih faksova na LCD ekranu.	93
Primanje faksa prozivanjem.	94
Ručno primanje faksa.	94
Memorisanje primljenih faksova na računaru	95
Provera statusa zadatka slanja faksa i istorije.	95
Korišćenje menija statusa.	95
Štampanje izveštaja.	96
Lista menija u režimu faksa.	97

Obavljanje podešavanja liste kontakata

Kreiranje kontakta.	98
Kreiranje grupe.	99

Lista menija kontrolne table

Režim Copy.	100
Režim Memory Device.	101
Režim Fax.	102
Režim Scan.	102
Režim Setup.	104
Postavke System Administration.	106
Contacts.	115
Presets.	115
Status Menu.	116

Informacije o kertridžu s mastilom i potrošnom materijalu

Kertridž sa mastilom.	117
Kutija za održavanje	117

Zamena kertridža sa mastilom

Bezbednosna uputstva u vezi sa kertridžima sa mastilom, mere predostrožnosti i specifikacije.	119
Bezbednosna uputstva.	119
Mere predostrožnosti pri zameni kertridža sa mastilom.	119
Specifikacije kertridža sa mastilom.	120
Provera statusa kertridža sa mastilom.	121
Za operativni sistem Windows.	121
Za operativni sistem Mac OS X.	122
Korišćenje kontrolne table.	123
Privremeno štampanje crnim mastilom kada se istroše kertridži sa mastilom u boji.	124
Za operativni sistem Windows.	124
Za operativni sistem Mac OS X.	126
Ušteda crnog mastila kada je njegov nivo u kertridžu nizak (samo za operativni sistem Windows).	127
Zamena kertridža sa mastilom.	128

Održavanje proizvoda i softvera

Instalacija opcije.	131
Kaseta za papir.	131
Proveravanje mlaznica na glavi za štampanje.	132

Sadržaj

Korišćenje pomoćnog programa Nozzle Check u operativnom sistemu Windows.	133
Korišćenje pomoćnog programa Nozzle Check u operativnom sistemu Mac OS X.	133
Korišćenje kontrolne table.	133
Čišćenje glave za štampanje.	134
Korišćenje pomoćnog programa Head Cleaning u operativnom sistemu Windows.	135
Korišćenje pomoćnog programa Head Cleaning u operativnom sistemu Mac OS X.	135
Korišćenje kontrolne table.	136
Poravnavanje glave za štampanje.	136
Korišćenje pomoćnog programa Print Head Alignment u operativnom sistemu Windows	136
Korišćenje pomoćnog programa Print Head Alignment u operativnom sistemu Mac OS X	137
Korišćenje kontrolne table.	137
Podešavanje mrežne usluge.	138
Deljenje uređaja za štampanje.	139
Čišćenje proizvoda.	139
Čišćenje spoljašnjosti proizvoda.	139
Čišćenje unutrašnjosti proizvoda.	140
Zamena kutije za održavanje.	141
Provera statusa kutije za održavanje.	141
Sprovođenje mera predostrožnosti.	141
Zamena kutije za održavanje.	141
Transport proizvoda.	143
Provera i instalacija softvera.	144
Provera softvera koji je instaliran na računaru	144
Instalacija softvera.	145
Instalacija upravljačkog programa štampača PostScript.	145
Sistemske zahteve.	145
Instalacija upravljačkog programa štampača PostScript sa operativnim sistemom Windows	145
Instalacija upravljačkog programa štampača PostScript za Mac OS X.	148
Instalacija upravljačkog programa štampača Epson Universal P6 (samo za Windows).	149
Zahtevi u pogledu računarskog sistema.	149
Instalacija upravljačkog programa štampača.	149
Deinstaliranje softvera.	150
Za operativni sistem Windows.	150
Za operativni sistem Mac OS X.	151

Prenošenje podataka pomoću spoljnog memorijskog uređaja

Mere predostrožnosti u vezi sa memorijskim uređajima.	152
Kopiranje datoteka između memorijskog uređaja i računara.	152
Kopiranje datoteka na računar.	152
Memorisanje datoteka na memorijskom uređaju.	153

Prikazivanje grešaka

Poruke o greškama na kontrolnoj tabli.	155
Šifra greške u meniju Status Menu.	155

Otklanjanje problema u štampanju/kopiranju

Utvrđivanje problema.	159
Provera statusa proizvoda.	160
Zaglavljivanje papira.	162
Uklanjanje zaglavljene papira iz zadnjeg mehanizma.	163
Uklanjanje zaglavljene papira iz prednjeg poklopca i izlaznog ležišta.	164
Uklanjanje zaglavljene papira iz kasete za papir.	164
Uklanjanje zaglavljene papira iz mehanizma za automatsko uvlačenje papira (ADF).	165
Sprečavanje zaglavljivanja papira.	167
Ponovno štampanje nakon zaglavljivanja papira (samo u sistemu Windows).	168
Pomoć u vezi sa kvalitetom štampe.	168
Horizontalno savijanje.	169
Vertikalno savijanje ili neporavnanje.	170
Boje su netačne ili nedostaju.	170
Mutan ili razmazan otisak.	171
Razni problemi u vezi sa štampanjem.	172
Netačni ili izobličeni znakovi.	172
Neispravne margine.	172
Otisak je malo zakošen.	173
Veličina ili položaj kopirane slike nisu odgovarajući.	173
Obrnuta slika.	173
Prazne stranice izlaze iz štampača.	173
Strana na kojoj se štampa je razmazana ili izgrebana.	174
Štampač suviše sporo štampa.	174
Papir se ne uvlači ispravno.	174
Papir se ne uvlači.	174

Sadržaj

Uvlači se nekoliko listova odjednom.	175
Kaseta za papir 2 se ne prikazuje u upravljačkom programu štampača.	175
Papir nije pravilno ubačen.	175
Papir ne izlazi u potpunosti ili je zgužvan.	176
Proizvod ne štampa.	176
Sve lampice su ugašene.	176
Kontrolna tabla ili lampice su upaljene.	176
Funkcija Access Control je omogućena.	177
Korišćenje upravljačkog programa štampača PostScript.	177
Proizvod ne štampa.	177
Proizvod ne štampa pravilno.	177
Razni problemi u vezi sa štampanjem.	178
Štampanje dugo traje.	178
Drugi problem.	178
Tihi rad pri štampanju običnih papira.	178
Spoljni memorijski uređaj nije prepoznat.	178

Otklanjanje problema u skeniranju

Problemi na koje ukazuju poruke na LCD ekranu ili statusna lampica.	179
Problemi prilikom započinjanja skeniranja.	179
Kako se deblokira Document Capture Pro.	180
Korišćenje automatskog mehanizam za uvlačenje papira (ADF).	181
Korišćenje nekog drugog softvera umesto upravljačkog programa Epson Scan.	181
Problemi prilikom uvlačenja papira.	181
Papir se zaprlja.	181
Uvlačenje više listova papira.	181
Zaglavljivanje papira u mehanizmu za automatsko uvlačenje papira (ADF).	181
Problemi sa trajanjem skeniranja.	181
Problemi sa skeniranim slikama.	182
Kvalitet skeniranja nije zadovoljavajući.	182
Područje ili smer skeniranja nisu zadovoljavajući.	183
Drugi problemi.	184
Tiho skeniranje.	184
Problemi nisu otklonjeni iako su isprobana sva rešenja.	184

**Otklanjanje problema u radu sa
faksom**

Nije moguće slati i primiti faksove.	185
Dolazi do greške No dial tone detected.. . . .	185
Dolazi do greške "Memory Full".	186

Problemi s kvalitetom.	186
U poslatim faksovima.	186
U primljenim faksovima.	186
Drugi problemi.	187
Telefonska sekretarica ne može da odgovara na glasovne pozive.	187
Vreme i datum zadataka poslatih ili primljenih faksova nije tačno.	187
Nije moguće sačuvati primljene faksove na spoljnom memorijskom uređaju.	187
Faksovi se šalju u pogrešnoj veličini.	187

Informacije o proizvodu

Sistemske zahteve.	188
Za operativni sistem Windows.	188
Za operativni sistem Mac OS X.	188
Tehničke specifikacije.	188
Specifikacije štampača.	188
Specifikacije skenera.	190
Specifikacije automatskog mehanizma za uvlačenje papira (ADF).	191
Specifikacije faksa.	191
Specifikacija mrežnog interfejsa.	192
Mehanika.	193
Podaci o električnim delovima.	194
Okolina.	196
Standardi i odobrenja.	196
Interfejs.	197
Spoljašnji USB uređaj.	197
Opcija.	198
Informacije o fontu.	198
Dostupni fontovi.	198
PCL5 režim.	200
PCL6 režim.	202
Upoznavanje sa grupama simbola.	203

Kako dobiti pomoć

Web lokacija za tehničku podršku.	209
Kontaktiranje Epsonove podrške za korisnike.	209
Pre nego što kontaktirate Epson.	209
Pomoć za korisnike u Evropi.	210
Pomoć za korisnike na Tajvanu.	210
Pomoć za korisnike u Australiji.	211
Pomoć za korisnike u Hongkongu.	211

Indeks

Uvod

Gde se mogu naći informacije

Na Epsonovom veb sajtu za podršku dostupne su najnovije verzije sledećih priručnika.

<http://www.epson.eu/Support> (Evropa)

<http://support.epson.net/> (van Evrope)

Počnite ovde (štampan):

Daje uvodne informacije o proizvodu i uslugama.

Važne mere zaštite (štampan):

Daje uputstva koja obezbeđuju sigurnu upotrebu ovog proizvoda. U zavisnosti od modela i regiona, ovaj priručnik možda neće biti isporučen.

Korisnički vodič (PDF):

Pružuje detaljna uputstva za rukovanje, bezbednost i otklanjanje problema. Konsultujte priručnik kada ovaj uređaj koristite sa računarnom ili kada koristite napredne funkcije kao što je dvostrano kopiranje.

Mrežni vodič (PDF):

Daje uputstva o mrežnim postavkama za vaš računar, smart telefon ili proizvod i rešenja problema.

Vodič za administratore (PDF):

Daje informacije o upravljanju bezbednošću i postavkama proizvoda za administratore sistema.

Raspoložive funkcije

Proverite koje su funkcije dostupne za vaš proizvod.

	WF-4630	WF-4640	WF-5620 WF-5621	WF-5690
Štampanje	✓	✓	✓	✓
Štampanje (PS3/PCL)	-	-	-	✓
Kopiranje	✓	✓	✓	✓
Faks	✓	✓	✓	✓
Skeniranje na računar Skeniranje na memorijski uređaj	✓	✓	✓	✓

Uvod

	WF-4630	WF-4640	WF-5620 WF-5621	WF-5690
Skeniranje u mrežnu fasciklu				
Skeniranje za e-poštu				
Prosleđivanje faksa u mrežnu fasciklu	Samo za Australiju i Novi Zeland	Samo za Australiju i Novi Zeland	✓	✓
Prosleđivanje faksa u e-poruci				
LDAP protokol*	-	-	✓	✓
IP bezbednost/IP filtriranje	-	-	✓	✓
Kontrola pristupa	-	-	✓	✓
Štampanje poverljivih poslova	-	-	✓	✓

* Više informacija potražite na mreži u dokumentu Vodič za administratore.

Znaci za oprez, važne informacije i napomene

Znaci za oprez, važne informacije i napomene u ovom priručniku prikazani su kao na slici ispod i imaju sledeće značenje.



Pažnja

mora se strogo pratiti kako bi se izbegle telesne povrede.



Važno

mora se poštovati kako ne bi došlo do oštećenja opreme.

Napomena

sadrži korisne savete i ograničenja za rad uređaja.

Verzije operativnih sistema

U ovom priručniku, koriste se sledeće skraćenice.

- Windows 8 se odnosi na Windows 8, Windows 8 Pro, Windows 8 Enterprise.
- Windows 7 se odnosi na operativne sisteme Windows 7 Home Basic, Windows 7 Home Premium, Windows 7 Professional i Windows 7 Ultimate.
- Windows Vista se odnosi na Windows Vista Home Basic Edition, Windows Vista Home Premium Edition, Windows Vista Business Edition, Windows Vista Enterprise Edition i Windows Vista Ultimate Edition.
- Windows XP se odnosi na Windows XP Home Edition, Windows XP Professional x64 Edition i Windows XP Professional.

Uvod

- ❑ Windows Server 2012 se odnosi na Windows Server 2012 Essentials Edition, Server 2012 standard Edition.
- ❑ Windows Server 2008 se odnosi na Windows Server 2008 Standard Edition, Windows Server 2008 Enterprise Edition, Windows Server 2008 x64 Standard Edition i Windows Server 2008 x64 Enterprise Edition.
- ❑ Windows Server 2008 R2 se odnosi na Windows Server 2008 R2 Standard Edition i Windows Server 2008 R2 Enterprise Edition.
- ❑ Windows Server 2003 se odnosi na Windows Server 2003 Standard Edition, Windows Server 2003 Enterprise Edition, Windows Server 2003 x64 Standard Edition, Windows Server 2003 x64 Enterprise Edition, Windows Server 2003 R2 Standard Edition, Windows Server 2003 R2 Standard x64 Edition, Windows Server 2003 R2 Enterprise Edition i Windows Server 2003 R2 Enterprise x64 Edition.
- ❑ Mac OS X se odnosi na Mac OS X 10.5.8, 10.6.x, 10.7.x, 10.8.x.

Korišćenje usluge Epson Connect

Pomoću usluge Epson Connect i drugih usluga kompanije možete jednostavno da štampate dokumente direktno sa svog smartphone uređaja, tablet ili laptop računara, u svakom trenutku i praktično sa svakog mesta širom sveta!

Više informacija o štampanju i drugim uslugama možete pronaći na sledećoj URL adresi;

<https://www.epsonconnect.com/> (portal usluge Epson Connect)

<http://www.epsonconnect.eu> (samo Evropa)



Napomena:

Podešavanje mrežnih usluga možete da obavite pomoću veb-pregledača na računaru, smart telefona, tablet računara ili laptop računara koji je povezan na istu mrežu na koju je povezan proizvod.

➔ *"Podešavanje mrežne usluge" na strani 138*

Važna uputstva

Bezbednosna uputstva

Pročitajte i pridržavajte se ovih uputstava kako biste obezbedili bezbedno korišćenje ovog uređaja. Obavezno sačuvajte ovaj vodič za podsećanje u budućnosti. Takođe, obavezno se pridržavajte svih upozorenja i uputstava označenih na proizvodu.

- Koristite isključivo kabl za napajanje isporučen uz ovaj uređaj i nemojte koristiti kabl sa nekom drugom opremom. Korišćenje drugih kablova sa ovim uređajem ili korišćenje priloženog kabla za napajanje sa drugom opremom može da dovede do požara ili strujnog udara.
- Proverite da li AC kabl za napajanje koji koristite ispunjava važeće lokalne bezbednosne standarde.
- Ni u kom slučaju nemojte rastavljati, modifikovati niti pokušavati da sami popravite kabl za napajanje, utikač, štampač, skener ili opcionalne uređaje, osim kao što je konkretno objašnjeno u uputstvima za proizvod.
- U sledećim situacijama, proizvod isključite iz struje, a servisiranje prepustite kvalifikovanom tehničkom osoblju:
Kabl za napajanje ili utikač su oštećeni; u proizvod je ušla tečnost; proizvod je pao ili je kućište oštećeno; proizvod ne radi normalno ili su mu performanse znatno promenjene. Ne podešavajte kontrole koje nisu obrađene u uputstvu za upotrebu.
- Proizvod postavite pored zidne utičnice tako da se utikač može lako isključiti iz struje.
- Proizvod nemojte postavljati niti odlagati na otvorenom, na izuzetno prljavim ili prašnjavim mestima, u blizini vode, toplotnih izvora, kao ni na mestima koja su izložena potresima, vibracijama, visokim temperaturama ili vlažnosti vazduha.
- Vodite računa da ne prospete tečnost na uređaj i da uređajem ne rukujete mokrim rukama.
- Proizvod čuvajte najmanje 22 cm dalje od srčanih pejsmejкера. Radio talasi ovog proizvoda mogu negativno da utiču na rad srčanih pejsmejкера.
- Ako se LCD ekran ošteti, obratite se distributeru. Ako vam rastvor tečnih kristala dospe na ruke, temeljno ih operite sapunom i vodom. Ako vam rastvor tečnih kristala dospe u oči, odmah ih isperite vodom. Ako i nakon temeljnog ispiranja osećate smetnje ili imate probleme s vidom, odmah se obratite lekaru.
- Izbegavajte korišćenje telefona tokom električne oluje. Moguć je mali rizik od električnog udara usled udara groma.
- Nemojte koristiti telefon za prijavljivanje curenja gasa u blizini mesta curenja.

Napomena:

U sledećim napomenama su data bezbednosna uputstva za kertridže sa mastilom.

➔ [“Zamena kertridža sa mastilom” na strani 119](#)

Saveti i upozorenja u vezi sa uređajem

Pažljivo pročitajte ova uputstva i pridržavajte ih se da ne biste oštetili uređaj ili svoju imovinu. Obavezno sačuvajte ovaj vodič za podsećanje u budućnosti.

Postavljanje/korišćenje proizvoda

- Ne zatvarajte i ne pokrivajte ventilacione otvore i ostale otvore na proizvodu.
- Koristite samo tip napajanja koji je naveden na nalepnici proizvoda.
- Izbegavajte korišćenje utičnica iz strujnog kola na koje su priključeni fotokopir uređaji ili ventilacioni sistemi koji se često uključuju i isključuju.
- Izbegavajte korišćenje utičnica sa zidnim prekidačem ili automatskim tajmerom.
- Držite ceo računarski sistem dalje od potencijalnih izvora elektromagnetnih smetnji, kao što su zvučnici i baze bežičnih telefona.
- Kablove za napajanje treba postaviti tako da se izbegne njihovo grebanje, zasecanje, rasplitanje, prelamanje i savijanje. Ne stavljajte nikakve predmete na kablove za napajanje i vodite računa da se kablovi za napajanje ne gaze i da se ne prelazi preko njih. Posebno vodite računa da svi kablovi za napajanje budu ispravljani na krajevima, kao i na mestu gde ulaze i izlaze iz transformatora.
- Ako koristite produžni kabl, vodite računa da ukupna amperaža uređaja koje ste priključili na produžni kabl ne prekorači amperažu kabla. Takođe vodite računa da ukupna amperaža svih uređaja koje ste priključili u zidnu utičnicu ne prekorači amperažu zidne utičnice.
- Ako proizvod nameravate da koristite u Nemačkoj, instalacije u zgradi moraju biti zaštićene prekidačem od 10 ili 16 A kako bi se obezbedila odgovarajuća zaštita proizvoda od kratkog spoja i prenapona.
- Pri povezivanju proizvoda na računar ili neki drugi uređaj pomoću kabla, vodite računa da priključci budu pravilno okrenuti. Svaki priključak ima samo jedan pravilan položaj. Ako umetnete pogrešan kraj priključka, možete oštetiti oba uređaja koja povezujete kablom.
- Proizvod postavite na ravnu i stabilnu površinu koja je duža i šira od osnove proizvoda. Proizvod neće pravilno raditi ako je nagnut.
- Pri skladištenju ili transportu proizvoda, nemojte ga nakretati, postavljati vertikalno niti okretati naopako. U suprotnom, može doći do curenja mastila.
- Ostavite dovoljno mesta iza proizvoda za kablove, kao i iznad proizvoda, kako biste u potpunosti mogli da podignete poklopac skenera.
- Ostavite dovoljno prostora ispred uređaja da može u potpunosti da izbaci papir.
- Izbegavajte mesta izložena naglim promenama temperature i vlažnosti vazduha. Takođe, proizvod držite dalje od mesta na kojima mogu biti izloženi direktnoj sunčevoj svetlosti, jakom svetlu i toplotnim izvorima.
- Ne umećite nikakve predmete kroz otvore na proizvodu.
- Ne stavljajte ruku u proizvod tokom štampanja.

Važna uputstva

- Ne dodirujte ravni beli kabl u proizvodu.
- Nemojte da koristite aerosol proizvode koji sadrže zapaljive gasove unutar uređaja ili oko njega. To može izazvati požar.
- Ne pomerajte glavu za štampanje jer u protivnom možete da oštetite proizvod.
- Proizvod uvek isključujte pomoću dugmeta . Nemojte da isključujete kabl proizvoda iz strujne utičnice ili da isključujete napajanje utičnice sve dok se LCD ekran potpuno ne isključi.
- Pre transportovanja proizvoda, proverite da li je glava za štampanje na svom mestu (sasvim desno), kao i da li su kertridži sa mastilom umetnuti u ležišta.
- Ako duže vreme ne nameravate da koristite proizvod, obavezno isključite kabl za napajanje iz električne utičnice.
- Kada stavljate originale, ne pritiskajte prejako staklo za skeniranje.

Korišćenje proizvoda preko bežične mreže

- Nemojte upotrebljavati ovaj proizvod unutar zdravstvenih ustanova ili u blizini medicinske opreme. Radio talasi ovog proizvoda mogu negativno da utiču na rad električne medicinske opreme.
- Nemojte upotrebljavati ovaj proizvod u blizini uređaja sa automatskim upravljanjem, poput automatskih vrata ili požarnog alarma. Radio talasi ovog proizvoda mogu negativno da utiču na rad tih uređaja i time da prouzrokuju nesrećne slučajeve.

Korišćenje LCD ekrana

- Na LCD ekranu možete primetiti nekoliko svetlih ili tamnih tačkica, a zbog svojih karakteristika, može biti i neravnomerno osvetljen. To je normalno i ne znači da je ekran na bilo koji način oštećen.
- Za čišćenje LCD ekrana ili ekrana osetljivog na dodir koristite isključivo suhu meku krpnu. Nemojte da koristite tečnosti ili hemijska sredstva za čišćenje.
- Spoljni poklopac LCD ekrana može da se polomi pod jakim udarcem. Obratite se svom prodavcu ako se površina ekrana okrnji ili napukne i nemojte dodirivati ili pokušavati da uklonite polomljene komade.
- Pažljivo prstom pritisnite ekran osetljiv na dodir. Nemojte prejako da pritiskate ili da koristite nokte.
- Nemojte da koristite predmete sa oštrim vrhom, poput hemijske olovke, oštre olovke, digitalne olovke itd.
- Kondenzacija može da se javi pri naglim promenama temperature ili vlažnosti što može uticati na performanse uređaja.

Rukovanje kertridžima sa mastilom

Bezbednosna uputstva u vezi sa mastilom i savete/upozorenja u vezi sa proizvodom ćemo dati u povezanom odeljku (pre odeljka “Zamena kertridža sa mastilom”).

➔ [“Zamena kertridža sa mastilom” na strani 119](#)

Ograničenja pri kopiranju

Pridržavajte se sledećih ograničenja kako biste obezbedili odgovornu i legalnu upotrebu proizvoda.

Kopiranje sledećih stavki zakonom je zabranjeno:

- Papirne novčanice, metalni novac, državne hartije od vrednosti koje se mogu prodati, državne obveznice i municipalne obveznice
- Neiskorišćene poštanske markice, unapred odštampane razglednice i ostala zvanična poštanska roba sa važećom poštarinom
- Državne taksene marke i hartije od vrednosti izdate na osnovu pravnog postupka

Budite obazrivi ako kopirate sledeće stavke:

- Privatne hartije od vrednosti koje se mogu prodati (akcije, prenosive menice, čekovi itd), mesečne propusnice, markice za prevoz itd.
- Pasoši, vozačke dozvole, papiri sa tehničkog pregleda, nalepnice za korišćenje autoputeva, bonovi za hranu, karte itd.

Napomena:

Kopiranje ovih stavki možda je takođe zakonom zabranjeno.

Odgovorna upotreba materijala zaštićenih autorskim pravima:

- Proizvodi se mogu zloupotrebiti nedozvoljenim kopiranjem materijala zaštićenih autorskim pravima. Osim ako ne postupate po savetu iskusnog pravnika, pokažite odgovornost i poštovanje tako što ćete objavljeni materijal kopirati samo uz prethodnu dozvolu od strane vlasnika autorskog prava.

Zaštita vaših ličnih informacija

Ovaj proizvod vam omogućava da čuvate imena i telefonske brojeve u njegovoj memoriji i kada se napajanje isključi.

Ako proizvod dajete nekom drugom ili ga odlažete na otpad, upotrebite sledeći meni za brisanje memorije.

Setup > System Administration > Restore Default Settings > Clear All Data and Settings

Upoznavanje sa proizvodom

Napomena:

Ilustracije u ovom priručniku su sa sličnog modela proizvoda. Iako se možda razlikuju od proizvoda koji vi koristite, način rukovanja je isti.

Delovi proizvoda

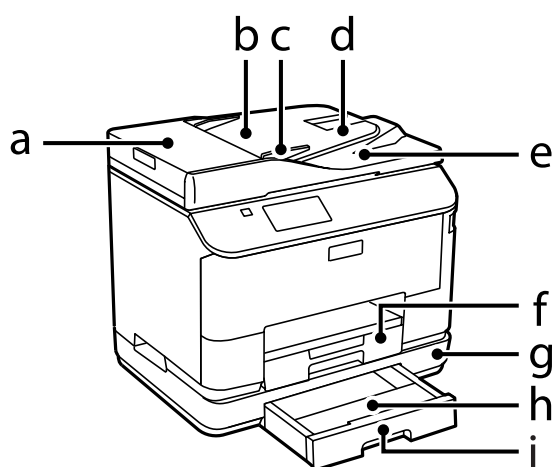

a.	Poklopac ADF-a
b.	Automatski mehanizam za uvlačenje papira (ADF)
c.	Vođica za papir
d.	Ulazno ležište ADF-a (otvorite i ovde stavite originale za kopiranje)
e.	Izlazno ležište ADF-a (ovde se izbacuju originali nakon kopiranja)
f.	Kaseta za papir 1
g.	Opciona kasete za papir*
h.	Poklopac kasete za papir*
i.	Kaseta za papir 2*

* Opciono za seriju WF-4630, seriju WF-5620 i seriju WF-5690.

Upoznavanje sa proizvodom

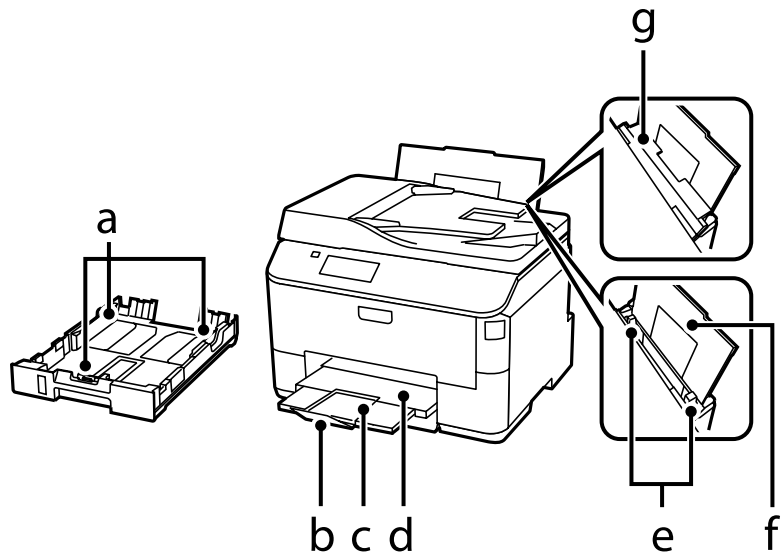

a.	Vodice za papir
b.	Graničnik
c.	Produžetak izlaznog ležišta
d.	Izlazno ležište
e.	Vodice za papir
f.	Mehanizam za uvlačenje papira sa zadnje strane
g.	Štitnik mehanizma za uvlačenje papira

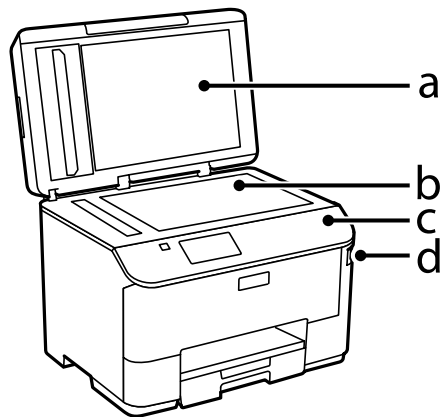

a.	Poklopac skenera
b.	Staklo za skeniranje
c.	Kontrolna tabla
d.	USB priključak za spoljni interfejs

Upoznavanje sa proizvodom

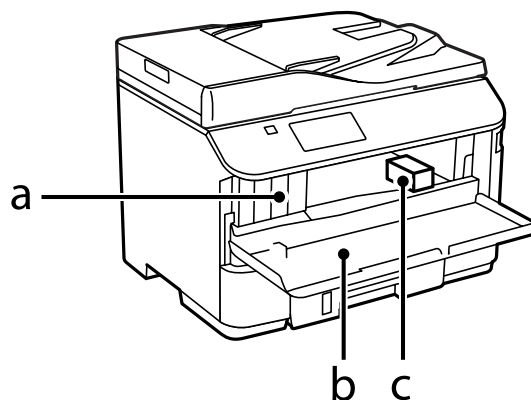

a.	Ležišta za kertridže s mastilom
b.	Prednji poklopac
c.	Glava za štampanje

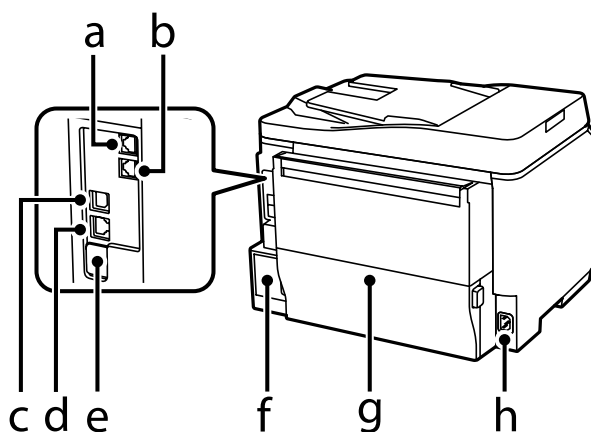

a.	LINE priključak
b.	EXT. priključak
c.	USB priključak
d.	LAN priključak
e.	Servisni USB priključak*
f.	Kutija za održavanje
g.	Zadnji poklopac
h.	AC ulaz

* USB priključak za upotrebu u budućnosti. Nemojte uklanjati nalepnicu.

Vodič za kontrolnu tablu

Napomena:

- ❑ Dizajn kontrolne table se razlikuje u zavisnosti od lokacije.
- ❑ Mada se izgled kontrolne table i stavki prikazanih na LCD ekranu, poput naziva menija i opcija, iz ovog priručnika može razlikovati u odnosu na uređaj, metod rada je isti.

Serijsa WF-4640/serijsa WF-5690

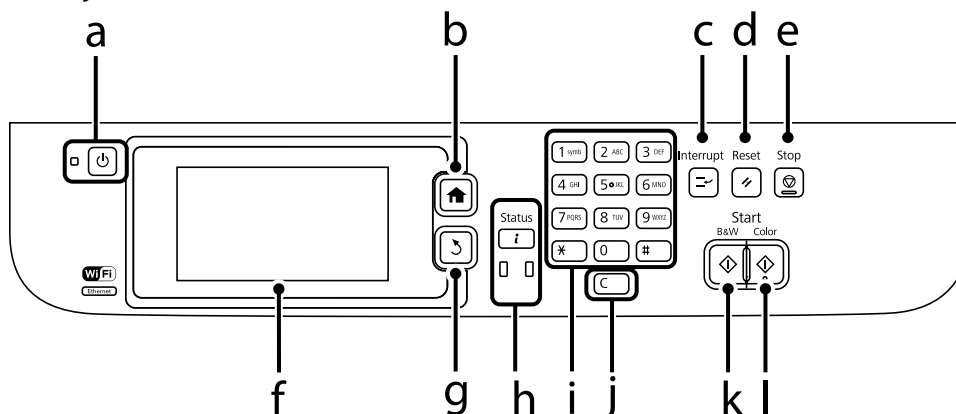



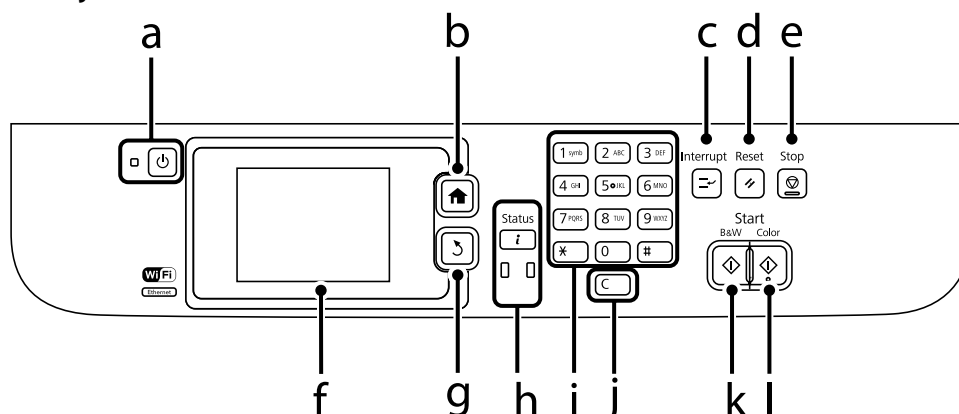

Serijsa WF-4630/serijsa WF-5620



	Dugmad/lampice	Funkcija
a.		Uključivanje ili isključivanje proizvoda. Lampica napajanja se pali kada se proizvod uključi. Treperi kada proizvod štampa/kopira/skenira/šalje i prima faks, tokom zamene kertridža sa mastilom, punjenja mastilom ili čišćenja glave za štampanje.
b.		Povratak na početni meni.
c.		Prekida aktuelni zadatak štampanja i omogućava vam da obavite neki drugi zadatak štampanja ili kopiranja. Pritisnite ponovo ovo dugme da biste nastavili obavljanje zadatka koji je pauziran.
d.		Resetuje vaše postavke na korisničke podrazumevane postavke. Ako korisnička podešavanja nisu obavljena, resetuje postavke na fabričke podrazumevane vrednosti.
e.		Zaustavlja aktuelnu operaciju.





Upoznavanje sa proizvodom

	Dugmad/lampice	Funkcija
f.	-	Na LCD ekranu su prikazani meniji. Ako vaš uređaj ima dodirnu tablu, prikaz na ekranu možete da pomerate prevlačenjem prsta preko LCD ekrana. Ako dodirna tabla sporije reaguje na komande, pritisnite prstom malo jače kada prevlačite preko ekrana. Ako tokom nekoliko minuta ne bude obavljena nijedna operacija, vraća se početni ekran.
g.		Otkazivanje/vraćanje na prethodni meni.
h.		Prikazuje meni Status Menu. ➔ "Status Menu" na strani 22 Kada dođe do greške, narandžasta lampica sa leve strane se pali ili treperi. Grešku možete da proverite u meniju Status Menu. Plava lampica sa desne strane treperi dok proizvod obrađuje podatke. Ostaje upaljena ako zadaci štampanja/skeniranja/slanja faksa čekaju na obradu.
i.	0 - 9 *, #	Definisanje datuma/vremena ili broja kopija kao i brojeva faksa. Unošenje alfanumeričkih znakova i prelazak sa malih na velika slova i brojeve svaki put kada se pritisne. Možda će vam biti lakše da za unos teksta koristite tastaturu na ekranu umesto ovih dugmadi.
j.	c	Briše broj kopija ili broj faksa.
k.		Pokretanje štampanja/kopiranja/skeniranja/rada sa faksom u crno-beloj tehnici.
l.		Pokretanje štampanja/kopiranja/skeniranja/rada sa faksom u boji.















Ikone statusa

Na kontrolnoj tabli se prikazuju sledeće ikone u zavisnosti od statusa proizvoda. Pritisnite ikonu Wi-Fi ili ikonu statusa mreže da biste proverili aktuelne mrežne postavke i obavili podešavanje Wi-Fi veze.

Ikone statusa

Ikone	Opis
	Prikazuje pomoć u kojoj su data uputstva za operacije kao što su ubacivanje papira i postavljanje dokumenta.
	U automatski mehanizam za uvlačenje papira (ADF) stavljen je dokument.
	U jednom ili više kertridža s mastilom nivo mastila je nizak ili je kutija za održavanje skoro puna. Pritisnite i da biste otvorili meni Status Menu, izaberite Printer Information a zatim proverite status potrošnog materijala.
	Pokazuje da je jedan ili više kertridža s mastilom potrošeno ili da je kutija za održavanje puna. Pritisnite i da biste otvorili meni Status Menu, izaberite Printer Information a zatim proverite status potrošnog materijala.









Upoznavanje sa proizvodom

Ikone	Opis
	Pokazuje da u proizvodu ima nepročitanih ili neodštampanih faks podataka. Ako ste podesili da se primljeni faksovi memorišu na računaru ili na spoljnom memorijskom uređaju, ova ikona takođe pokazuje da primljeni faksovi nisu sačuvani na računaru ili na memorijskom uređaju.
	Pokazuje iskorišćenost memorije za faksove.
	Pokazuje da je memorija za faksove puna. Izbrišite primljene faksove koje ste već pročitali ili odštampali. ➔ "Provera primljenih faksova u dolaznom sandučetu" na strani 96 Ako ste podesili da se primljeni faksovi memorišu na računaru ili na spoljnom memorijskom uređaju, uključite računar ili povežite uređaj na proizvod.
	Pokazuje da se Wi-Fi ili Ethernet veza obrađuje.
	Pokazuje da ne postoji Ethernet veza.
	Pokazuje da je uspostavljena Ethernet veza.
	Pokazuje da ne postoji Wi-Fi veza.
	Pokazuje da je došlo do greške na Wi-Fi mreži ili da proizvod traži vezu.
	Pokazuje da je uspostavljena Wi-Fi veza. Broj crta pokazuje jačinu signala veze.
	Pokazuje da je uspostavljena Ad Hoc veza.
	Pokazuje da je uspostavljena veza u Wi-Fi Direct režimu.
	Pokazuje da je uspostavljena veza u Simple AP režimu.
	Pokazuje da je omogućena funkcija kontrole pristupa. Pritisnite ikonu da biste se prijavili na štampač. Potrebno je da unesete korisničko ime i lozinku. Ako vam podaci za prijavljivanje nisu poznati, obratite se svom administratoru. ➔ "Kontrola pristupa" na strani 38
	Pokazuje da je funkcija kontrole pristupa omogućena i da je korisnik sa odobrenim pristupom prijavljen. Pritisnite ikonu da biste se odjavili.

* Ovu funkciju podražavaju samo serija WF-5620 i serija WF-5690.

Upoznavanje sa proizvodom

Ikone za svaki režim

Ikone	Opis
	Ulazi u režim Copy. ➔ "Kopiranje" na strani 39
	Ulazi u režim Scan. ➔ "Skeniranje sa kontrolne table" na strani 61
	Ulazi u režim Fax. ➔ "Korišćenje faksa" na strani 76
	Otvora ekran Preset.
	Ulazi u režim Memory Device.
	Prikazuje listu registrovanih kontakata za skeniranje i slanje faksova. ➔ "Obavljanje podešavanja liste kontakata" na strani 98
	Prikazuje status usluge Epson Connect. ➔ "Korišćenje usluge Epson Connect" na strani 11
	Otvora ekran postavki Eco Mode. ➔ "Postavke System Administration" na strani 106
	Ulazi u režim Setup. ➔ "Režim Setup" na strani 104

Status Menu

Meni Status Menu prikazuje aktuelni status proizvoda i zadataka. Pritisnite **i** na kontrolnoj tabli.

Funkcija	Opis
Printer Information	Prikazuje status potrošnog materijala i greške do kojih je došlo u proizvodu. Da biste otklonili grešku, izaberite grešku na listi da biste prikazali poruku o grešci.
Job Monitor	Prikazuje listu zadataka koji su u toku i zadataka koji čekaju na obradu.
Job History	Prikazuje istoriju zadataka. Ako obavljanje nekog zadatka ne uspe, u istoriji se prikazuje šifra greške. Šifru greške i rešenje za grešku možete da proverite u sledećem odeljku. ➔ "Šifra greške u meniju Status Menu" na strani 155
Job Storage	Izaberite Inbox da biste prikazali primljene faksove sačuvane u memoriji proizvoda.
Confidential Job*	Prikazuje listu zadataka za koje su postavljene lozinke. Da biste štampali zadatak, izaberite ga i unesite lozinku. ➔ "Štampanje poverljivih poslova" na strani 58

* Ovu funkciju podražavaju samo serija WF-5620 i serija WF-5690.









Upoznavanje sa proizvodom

Ikona na softverskoj tastaturi za LCD ekran

Sa softverske tastature možete da unosite znakove i simbole da biste registrovali kontakt, obavili mrežna podešavanja i tako dalje. Na ekranu softverske tastature prikazuju se sledeće ikone:

Napomena:

Ikone koje su dostupne se razlikuju u zavisnosti od stavke koja se podešava.

Ikone	Opis
	Prelazak između velikih i malih slova.
  	Promena tipa znakova. 123#: omogućava vam da unosite brojeve i simbole. ABC: omogućava vam da unosite slovne znakove. AAA: omogućava vam da unosite specijalne znakove poput umlaufa i akcenata.
	Promena rasporeda tastature.
	Unos razmaka.
	Brisanje znaka sa leve strane.
	Potvrđivanje unetih znakova.

Rukovanje papirom i medijima

Uvod u korišćenje, umetanje i skladištenje medijuma

Možete dobiti dobre rezultate sa većinom običnih papira. Međutim, papiri sa premazom daju bolji kvalitet otisaka jer upijaju manje mastila.

Kompanija Epson nudi specijalne papire koji su kreirani za mastilo koje se koristi u Epson mlaznim štampačima i preporučuje njihovu upotrebu kako bi se garantovali rezultati visokog kvaliteta.

Pri umetanju specijalnog papira kompanije Epson, prvo pročitajte uputstvo koje ste dobili uz papir i imajte u vidu sledeće smernice.

Napomena:

- Stavite papir u kasetu za papir tako da strana na kojoj se štampa bude okrenuta nadole. Strana na kojoj se štampa obično je belja ili sjajnija. Za više informacija pogledajte uputstvo u pakovanju papira. Pojedine vrste papira imaju isečene uglove kao pomoć pri određivanju pravog smera za umetanje.
- Ako je papir savijen, izravnajte ga ili ga blago savijte u suprotnom smeru pre umetanja. Štampanje na uvrnutom papiru može dovesti do razmazivanja mastila po otisku.



Skladištenje papira

Neiskorišćeni papir vratite u originalno pakovanje čim završite sa štampanjem. Prilikom rukovanja specijalnim medijima, kompanija Epson preporučuje da otiske čuvate u plastičnoj kesi koja se zatvara. Neupotrebljeni papir i otiske čuvajte na mestima koja nisu izložena visokim temperaturama, vlazi i direktnoj sunčevoj svetlosti.

Izbor papira

U sledećoj tabeli su navedeni podržani tipovi papira. Prihvatni kapacitet i izvor papira se razlikuju u zavisnosti od papira kao što je navedeno u nastavku.

Rukovanje papirom i medijima

Tip medijuma	Veličina	Prihvatni kapacitet (broj listova ili visina)			Automatsko dvostrano štampanje
		Kaseta za papir 1 ili kasetna za papir	Kaseta za papir 2*1	Mehanizam za uvlačenje papira sa zadnje strane	
Običan papir*2	Legal	27,5 mm	27,5 mm	1	-
	Letter	27,5 mm	27,5 mm	80*3	✓
	A4	27,5 mm	27,5 mm	80*3	✓
	B5	27,5 mm	27,5 mm	80*3	✓
	A5	27,5 mm	-	80*3	-
	Executive	-	-	80*3	-
	A6	-	-	80*3	-
	Korisnički definisan (182 x 257 mm do 215,9 x 297 mm)	-	-	80*3	✓
	Korisnički definisan (različita od gornje)	-	-	1	-
Debeo papir*4	Legal	-	-	1	-
	Letter	-	-	10*5	-
	A4	-	-	10*5	-
	B5	-	-	10*5	-
	A5	-	-	10*5	-
	Executive	-	-	10*5	-
	A6	-	-	10*5	-
	Korisnički definisan (182 x 257 mm do 215,9 x 297 mm)	-	-	10*5	-
	Korisnički definisan (različita od gornje)	-	-	1	-
Koverat	#10	-	-	10	-
	DL	-	-	10	-
	C4	-	-	1	-
	C6	-	-	10	-
Epson Bright White Ink Jet Paper (Blještavo beli papir za inkdžet štampače)	A4	200	200	50*6	✓

Rukovanje papirom i medijima

Tip medijuma	Veličina	Prihvatni kapacitet (broj listova ili visina)			Automatsko dvostrano štampanje
		Kaseta za papir 1 ili kasetna za papir	Kaseta za papir 2* ¹	Mehanizam za uvlačenje papira sa zadnje strane	
Epson Photo Quality Ink Jet Paper (Papir za inkdžet štampače foto kvaliteta)	A4	-	-	80	-
Epson Matte Paper — Heavyweight (Matirani papir — tvrdi)	A4	-	-	20	-
Epson Premium Glossy Photo Paper (Premium sjajni foto papir)	A4	-	-	20	-
	13 × 18 cm (5 × 7 in.)	-	-	20	-
	10 × 15 cm (4 × 6 in.)	-	-	20	-
	16:9 široki (102 × 181 mm)	-	-	20	-
Epson Premium Semigloss Photo Paper (Premium polusjajni foto papir)	A4	-	-	20	-
	10 × 15 cm (4 × 6 in.)	-	-	20	-
Epson Ultra Glossy Photo Paper (Ultra sjajni foto papir)	A4	-	-	20	-
	13 × 18 cm (5 × 7 in.)	-	-	20	-
	10 × 15 cm (4 × 6 in.)	-	-	20	-
Epson Glossy Photo Paper (Sjajni foto papir)	A4	-	-	20	-
	13 × 18 cm (5 × 7 in.)	-	-	20	-
	10 × 15 cm (4 × 6 in.)	-	-	20	-

*1 U zavisnosti od proizvoda, kasetna za papir 2 je dodatna opcija.

*2 Plain paper se definiše kao papir mase od 64 g/m² (17 lb) do 90 g/m² (24 lb).

On uključuje papir na kojem je unapred štampano, memorandume, obojeni papir i reciklirani papir.

*3 Prihvatni kapacitet za ručno dvostrano štampanje je 30 listova.

*4 Thick paper se definiše kao papir mase od 91 g/m² (25 lb) do 256 g/m² (68 lb).

*5 Prihvatni kapacitet za ručno dvostrano štampanje je 5 listova.

*6 Prihvatni kapacitet za ručno dvostrano štampanje je 20 listova.

Napomena:

Dostupnost vrsta papira se razlikuje zavisno od lokacije.

Postavke tipa papira na LCD ekranu

Proizvod se automatski prilagođava tipu papira koji izaberete u postavkama za štampanje. Zato je podešavanje tipa papira veoma važno. Ta postavka obaveštava proizvod o tome koju vrstu papira koristite i podešava količinu mastila u skladu sa tim. U sledećoj tabeli data je lista postavki koje bi trebalo da izaberete za papir.

Za ovaj papir	Tip papira na LCD ekranu
Običan papir*1	plain papers
Papir na kojem je unapred štampano *1	Preprinted
Memorandum*1	Letterhead
Obojeni papir*1	Color
Reciklirani papir*1	Recycled
Epson Bright White Ink Jet Paper (Blještavo beli papir za inkdžet štampače)*1	plain papers
Epson Ultra Glossy Photo Paper (Ultra sjajni foto papir)	Ultra Glossy
Epson Premium Glossy Photo Paper (Premium sjajni foto papir)	Prem. Glossy
Epson Premium Semigloss Photo Paper (Premium polusjajni foto papir)	Prem. Semigloss
Epson Glossy Photo Paper (Sjajni foto papir)	Glossy
Epson Matte Paper – Heavyweight (Matirani papir – tvrdi)	Matte
Epson Photo Quality Ink Jet Paper (Papir za inkdžet štampače foto kvaliteta)	Matte
Debeo papir	Thick -Paper
Koverta	Envelope

*1 Ovaj papir možete da koristite za dvostrano štampanje.

Postavke tipa papira iz upravljačkog programa štampača

Proizvod se automatski prilagođava tipu papira koji izaberete u postavkama za štampanje. Zato je podešavanje tipa papira veoma važno. Ta postavka obaveštava proizvod o tome koju vrstu papira koristite i podešava količinu mastila u skladu sa tim. U sledećoj tabeli data je lista postavki koje bi trebalo da izaberete za papir.

Za ovaj papir	Tip papira u upravljačkom programu štampača
Običan papir	plain papers (običan papir)
Epson Bright White Ink Jet Paper (Blještavo beli papir za inkdžet štampače)	plain papers (običan papir)
Unapred štampani papir	Preprinted (Obrasci)
Memorandum	Letterhead (Memorandum)

Rukovanje papirom i medijima

Za ovaj papir	Tip papira u upravljačkom programu štampača
Obojeni papir	Color (Boja)
Reciklirani papir	Recycled (Reciklirani)
Epson Ultra Glossy Photo Paper (Ultra sjajni foto papir)	Epson Ultra Glossy (Epson ultra sjajni papir)
Epson Premium Glossy Photo Paper (Premium sjajni foto papir)	Epson Premium Glossy
Epson Premium Semigloss Photo Paper (Premium polusjajni foto papir)	Epson Premium Semigloss
Epson Glossy Photo Paper (Sjajni foto papir)	Photo Paper Glossy
Epson Matte Paper – Heavyweight (Matirani papir – tvrdi)	Epson Matte (Epson matirani papir)
Epson Photo Quality Ink Jet Paper (Papir za inkdžet štampače foto kvaliteta)	Epson Matte (Epson matirani papir)
Debeo papir	Thick-Paper (Debeo papir)
Koverte	Envelope (Koverat)

Napomena:

Dostupnost specijalnih medijuma razlikuje se zavisno od lokacije. Za najnovije informacije o dostupnosti medijuma u vašoj oblasti, obratite se Epson podršci.

➔ [“Web lokacija za tehničku podršku” na strani 209](#)

Ubacivanje papira u kasetu za papir

Za umetanje papira, pratite sledeće korake:

1

Izvucite kasetu za papir do kraja.

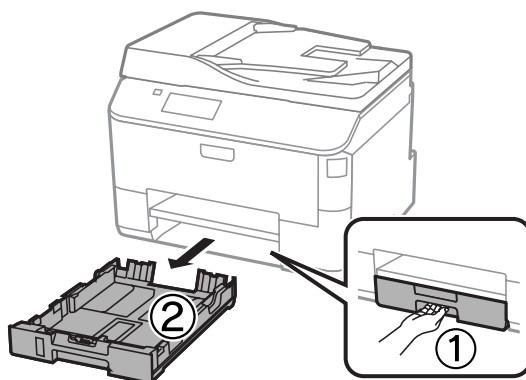
**Napomena:**

Kada ubacujete papir u kasetu za papir 2, skinite poklopac kasete za papir.

Rukovanje papirom i medijima

- 2** Uхватite i gurnite vođice do bočnih stranica kasete za papir.

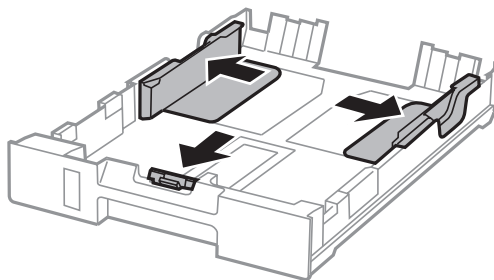

Napomena:

Kada koristite papir veličine Legal, proširite kasetu za papir na način prikazan na slici.

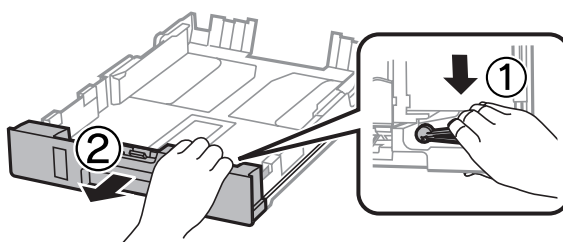

- 3** Podesite vođicu prema veličini papira koju ćete koristiti.

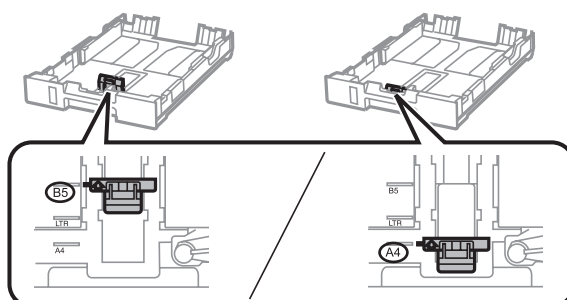

- 4** Pri ubacivanju papira, najpre ga poravnajte sa vođicom vodeći računa da strana za štampanje bude okrenuta nadole, a zatim proverite da li papir viri van ivice kasete.

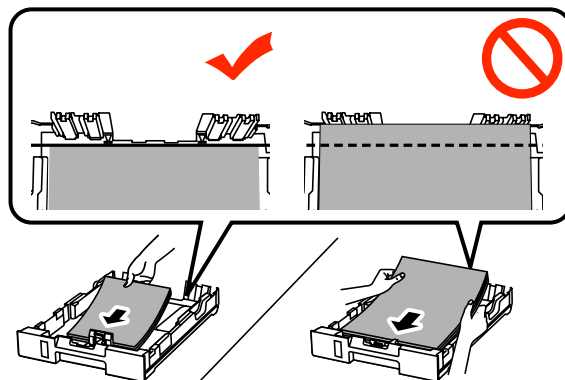

Rukovanje papirom i medijima

Napomena:

- Rastresite papir i poravnajte njegove ivice pre nego što ga ubacite.
- Ako za štampanje želite da koristite komercijalno dostupni probušeni papir, pogledajte odeljak *“Ubacivanje papira i koverata u mehanizam za uvlačenje papira sa zadnje strane” na strani 31.*

5

Gurnite vođice ka ivicama papira.

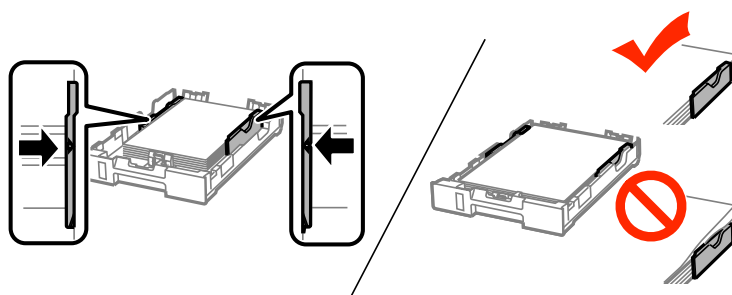
**Napomena:**

- Ako koristite običan papir, nemojte da ubacujete papir iznad strelice ▼ koja se nalazi sa unutrašnje strane vođice.
Ako koristite specijalne Epson medije, proverite da li je ubačen manji broj listova od granične vrednosti za taj tip medija.
➔ *“Izbor papira” na strani 24*
- Kada ubacujete papir u kasetu za papir 2, ponovo postavite poklopac kasete za papir.

6

Držeći kasetu u vodoravnom položaju polako i pažljivo je vratite u štampač.

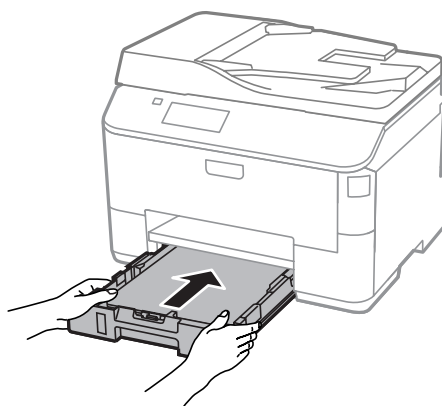
**Napomena:**

Kada ubacite kasetu za papir, automatski se prikazuje ekran sa postavkama veličine papira i tipa papira. Proverite da li postavke papira odgovaraju papiru koji ste ubacili.

Rukovanje papirom i medijima

- 7** Izvucite izlazno ležište i podignite graničnik.

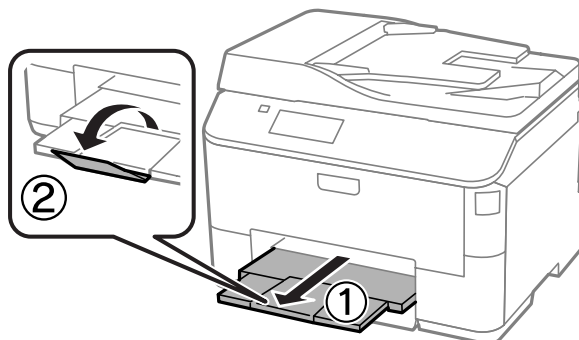

Napomena:

- Ostavite dovoljno prostora ispred uređaja da može u potpunosti da izbaci papir.
- Nemojte da vadite ili ubacujete kasetu za papir dok uređaj radi.

Ubacivanje papira i koverata u mehanizam za uvlačenje papira sa zadnje strane

Pratite korake u nastavku za ubacivanje papira i koverata u mehanizam za uvlačenje papira sa zadnje strane:

- 1** Izvucite izlazno ležište i podignite graničnik.

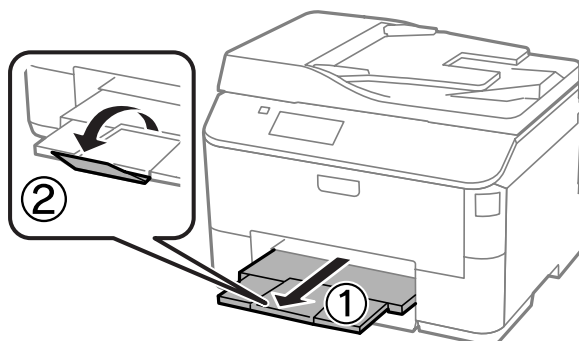

- 2** Povucite držač papira naviše.

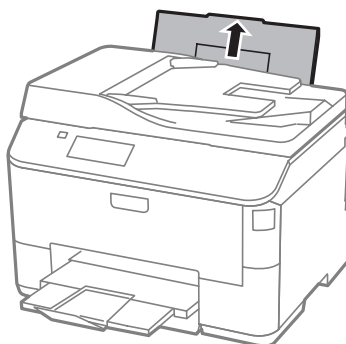

Rukovanje papirom i medijima

- 3** Otvorite štitnik mehanizma za uvlačenje a zatim uhvatite i povucite vođice za papir.

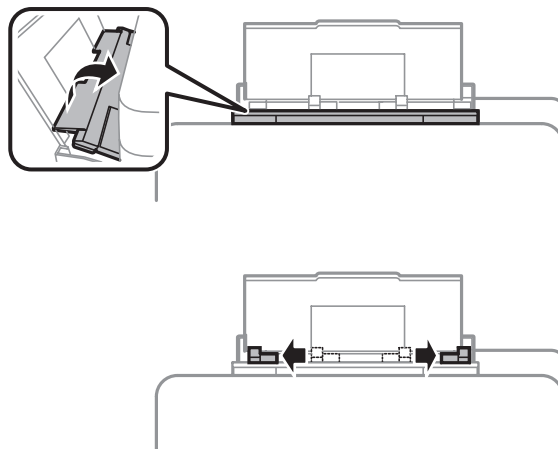

- 4** Ubacite papir sa stranom za štampanje okrenutom nagore, u sredinu mehanizma za uvlačenje papira sa zadnje strane.

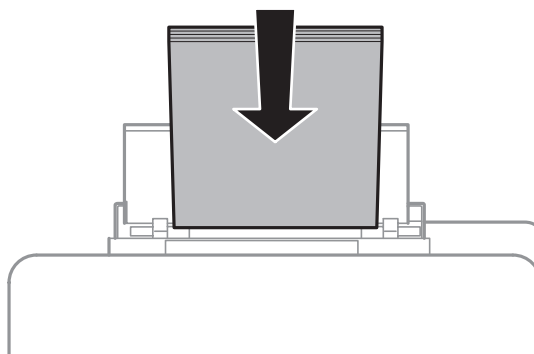

Rukovanje papirom i medijima

Napomena:

- Strana za štampanje je često belja ili sjajnija od druge strane.
- Prilikom ubacivanja koverata, ubacite prvo kraću stranu sa preklopom okrenutim nadole.

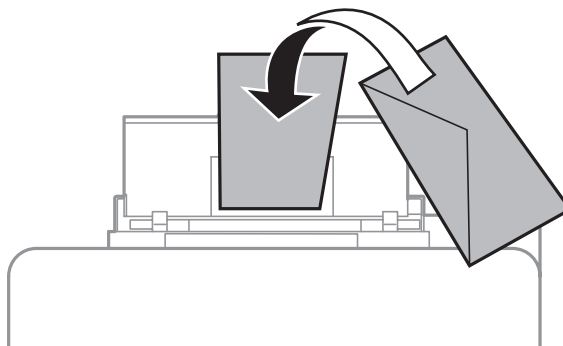

- Nemojte da koristite koverte koje su uvijene ili presavijene.
- Pre ubacivanja poravnajte koverte i preklope koverata.

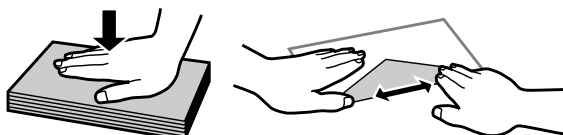

- Pre ubacivanja, poravnajte ivicu koverte koja se prva uvlači u štampač.
- Izbegavajte korišćenje koverti koje su previše tanke, jer se mogu saviti u toku štampanja.

Napomena za papir sa rupama za povezivanje:

Možete da koristite papir sa unapred izbušenim rupama za povezivanja duž jedne od dužih ivica. Nemojte ubacivati papir sa rupama za povezivanje duž gornje ili donje ivice.

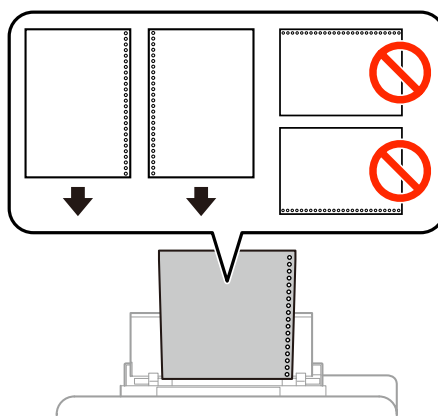

- Dostupne veličine su A4, A5, B5, Letter i Legal.
- Stavljajte po jedan list papira.
- Automatsko dvostrano štampanje nije dostupno.
- Povedite računa da podesite položaj za štampanje svoje datoteke da biste izbegli štampanje preko rupa za povezivanje.

Rukovanje papirom i medijima

- 5** Povucite vođicu papira uz ivicu papira, ali ne preblizu.

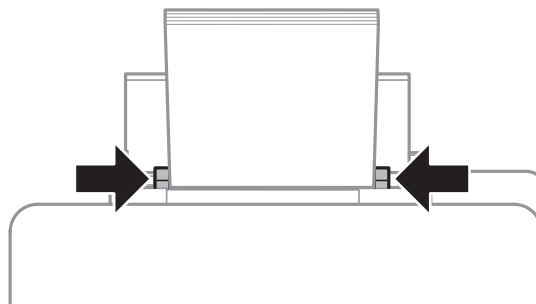

- 6** Izaberite režim **Setup** u meniju Home (Početak). Izaberite **Paper Setup** a zatim izaberite veličinu i tip papira koji ste ubacili u mehanizam za uvlačenje papira sa zadnje strane.

Stavljanje originala

Automatski mehanizam za uvlačenje papira (ADF)

Svoje originalne dokumente možete da ubacite u automatski mehanizam za uvlačenje papira (ADF) da biste ih kopirali, skenirali ili brzo poslali faksom više stranica. ADF može da skenira obe strane dokumenata. U ADF-u možete da koristite sledeće originale.

Veličina	B5, A5*, A4, Letter, Legal*
Tip	Običan papir
Težina	64 g/m ² do 95 g/m ²
Kapacitet	35 listova ili 3,5 mm ili manje (A4, Letter)/10 listova (Legal)

* Ne možete automatski da skenirate obe strane papira sa ovom veličinom.



Važno:

Da biste sprečili zaglavljivanje papira, izbegavajte sledeće tipove dokumenata. Za te tipove koristite staklo za skeniranje.

- Dokumenti spojeni spojnicama za papir, spajalicama, itd.
- Dokumenti koji imaju nalepljenu traku ili papir.
- Fotografije, papir za projektore ili papir za termičko štampanje.
- Papir koji je pocepan, sa naborima ili sa rupama.

Rukovanje papirom i medijima

- 1 Lagano lupite originalima po ravnoj površini da biste izravnali ivice.

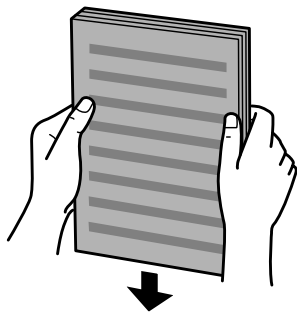

- 2 Povucite vođicu papira na automatskom mehanizmu za uvlačenje papira.

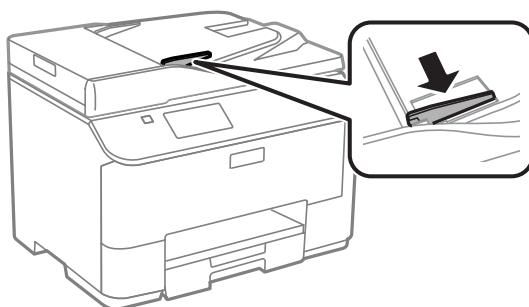

- 3 Uvucite originale sa licem okrenutim nagore i kraćom stranom okrenutom napred u automatski mehanizam za uvlačenje papira.



Napomena:

Nemojte ubacivati dokumente iznad strelice ▼ sa unutrašnje strane vođice.

- 4 Povucite vođicu papira dok ne bude u ravni sa originalima.

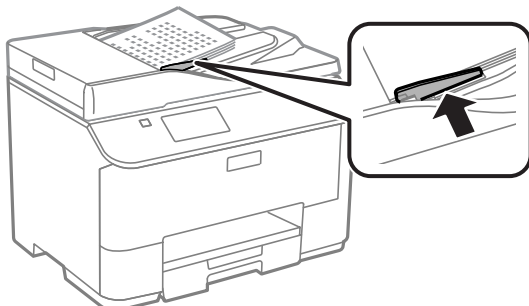

Rukovanje papirom i medijima

Napomena:

Za raspored kopije 2-up ili 4-up, postavite original na prikazan način. Proverite da li orijentacija originalnog dokumenta odgovara postavkama Document Orientation.

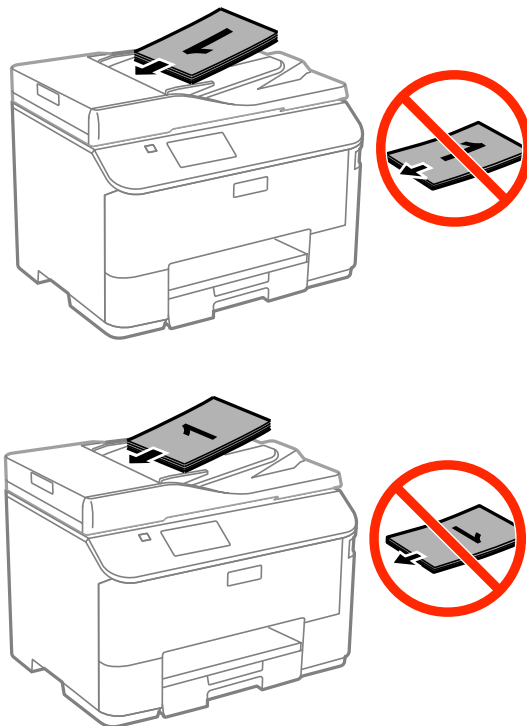

Staklo za skeniranje

- 1 Otvorite poklopac za dokumente i stavite original sa licem okrenutim nadole na staklo za skeniranje.

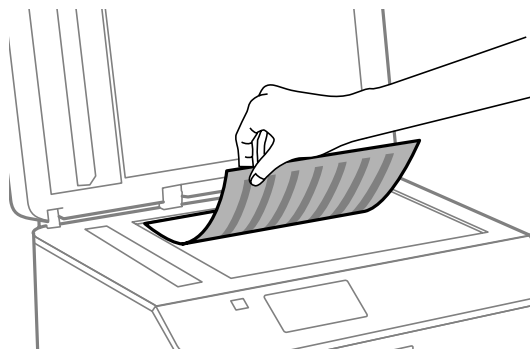

Rukovanje papirom i medijima

2

Povucite original u ugao.

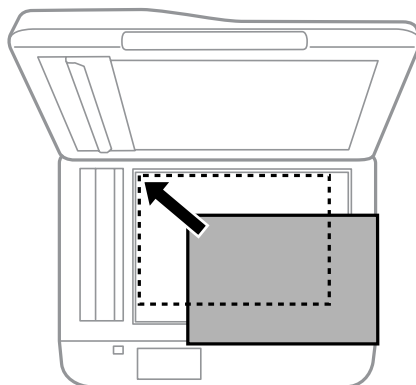

Napomena:

Ako se prilikom korišćenja softvera EPSON Scan pojave problemi sa područjem skeniranja ili pravcem skeniranja, pogledajte sledeće odeljke.

- ➔ [“Ivice originala nisu skenirane” na strani 183](#)
- ➔ [“Više dokumenata se skenira u jednu datoteku” na strani 183](#)

3

Pažljivo zatvorite poklopac.

Napomena:

Ako se dokumenti nalaze i u automatskom mehanizmu za uvlačenje papira (ADF) i na staklu za skeniranje, prednost ima dokument koji se nalazi u automatskom mehanizmu za uvlačenje papira (ADF).

Kontrola pristupa

Ovu funkciju podražavaju samo serija WF-5620 i serija WF-5690.

Administrator može da ograniči štampanje/kopiranje/skeniranje/slanje i prijem faksova za korisnike/grupe tako što će podesiti Access Control. Kada je ova postavka važeća, neophodna je potvrda identiteta korisnika unošenjem lozinke. Administrator može da registruje najviše 10 korisnika/grupa. Detalje potražite u dokumentu Vodič za administratore.

Prijavljivanje sa kontrolne table

1 Pritisnite ikonu za prijavljivanje  u meniju Home (Početak).

2 Kada se prikaže ekran za unošenje lozinke, unesite lozinku.

Napomena:

Ako ne znate korisničko ime i lozinku, obratite se svom administratoru štampača.

3 Dozvoljeni režimi su aktivni.

Napomena:

Nedozvoljeni režimi su neaktivni.

Štampanje sa računara kada je funkcija Access Control aktivna (samo za Windows)

Potrebno je da unesete svoje korisničko ime i lozinku u upravljačkom programu štampača pre nego što pošaljete zadatak.

➔ [“Postavke Access Control \(kontrola pristupa\) za Windows” na strani 44](#)

Kopiranje

Kopiranje dokumenata

Osnove kopiranja

Da biste kopirali dokumente, sledite niže opisane postupke.

- 1 Ubacite papir.
 - ➔ “Ubacivanje papira u kasetu za papir” na strani 28
 - ➔ “Ubacivanje papira i koverata u mehanizam za uvlačenje papira sa zadnje strane” na strani 31
- 2 Stavite original.
 - ➔ “Stavljanje originala” na strani 34
- 3 Izaberite režim **Copy** u meniju Home (Početak).
- 4 Unesite broj kopija pomoću numeričke tastature na kontrolnoj tabli.
- 5 Izaberite **Layout** a zatim izaberite odgovarajući raspored kao što je 2-up kopiranje.
- 6 Unesite odgovarajuće postavke kopiranja. Izaberite **Settings** da biste obavili detaljnije podešavanje.

Napomena:

- Pritisnite **Preview** da biste pregledali rezultate kopiranja pre početka kopiranja.
- Svoje postavke kopiranja možete da sačuvate kao unapred podešene postavke.
 - ➔ “Presets” na strani 115

- 7 Pritisnite neko od  dugmadi da biste podesili režim boje, a zatim započnite kopiranje.

Lista menija režima kopiranja

Listu menija režima kopiranja potražite u sledećem odeljku.

- ➔ “Režim Copy” na strani 100

Štampanje

Štampanje sa kontrolne table

Da biste štampali sa kontrolne table bez korišćenja računara, sledite niže opisane korake. Podatke možete da štampate i sa spoljnog USB uređaja.

Štampanje JPEG datoteke

- 1 Ubacite papir.
 - ➔ “Ubacivanje papira u kasetu za papir” na strani 28
 - ➔ “Ubacivanje papira i koverata u mehanizam za uvlačenje papira sa zadnje strane” na strani 31
- 2 Priključite memorijski uređaj.
- 3 U maniju Home (početak) izaberite **Memory Device**.
- 4 Izaberite **JPEG**.

Napomena:

- Ako se na memorijskom uređaju nalazi više od 999 slika, slike će automatski biti podeljene u grupe i otvoriće se ekran za izbor grupe. Izaberite grupu u kojoj se nalazi slika koju želite da odštampate. Slike se sortiraju po datumu snimanja.
- Da biste izabrali neku drugu grupu, izaberite meni kao što je prikazano u nastavku.
Memory Device > JPEG > Options > Select Group.

- 5 Izaberite sliku koju želite da odštampate.
- 6 Unesite broj otisaka pomoću numeričke tastature na kontrolnoj tabli.
- 7 Pritisnite **Settings** da biste obavili podešavanje štampanja ili pritisnite **Adjustments** da biste obavili podešavanje boje).

Napomena:

- Više informacija o detaljnim postavkama potražite na listi menija režima Memory Device.
 - ➔ “Režim Memory Device” na strani 101
- Da biste izabrali više slika, pritisnite  a zatim ponovite korake 5 i 6, ili povucite prstom horizontalno da biste promenili sliku.

- 8 Pritisnite neko od dugmadi  da biste podesili režim boje a zatim počnite kopiranje.

Štampanje PDF ili TIFF datoteke

Štampanje PDF datoteka podržava samo serija WF-5690.

- 1 Ubacite papir.
 - ➔ “Ubacivanje papira u kasetu za papir” na strani 28
 - ➔ “Ubacivanje papira i koverata u mehanizam za uvlačenje papira sa zadnje strane” na strani 31
- 2 Priključite memorijski uređaj.
- 3 U maniju Home (početak) izaberite **Memory Device**.
- 4 Izaberite **PDF** ili **TIFF**.
- 5 Izaberite datoteku koju želite da odštampate.
- 6 Proverite informacije o datoteci a zatim pritisnite **Proceed**.
- 7 Unesite broj otisaka pomoću numeričke tastature na kontrolnoj tabli.
- 8 Pritisnite **Settings** da biste obavili podešavanje štampanja.

Napomena:

Detaljne stavke podešavanja potražite na listi menija režima Memory Device.

➔ “Režim Memory Device” na strani 101

- 9 Pritisnite **Proceed** a zatim potvrdite postavke štampanja.
- 10 Pritisnite neko od dugmadi \diamond da biste podesili režim boje a zatim počnite kopiranje.

Napomena:

Ako je za PDF postavljena lozinka, unesite lozinku.

Štampanje sa računara

Upravljački program štampača i Status Monitor

Upravljački program štampača nudi vam veliki izbor postavki kako biste dobili najbolje rezultate štampanja. Monitor statusa i programske alatke štampača pomažu vam da proveravate proizvod i da ga održavate u vrhunskom radnom stanju.

Štampanje

Napomena za korisnike operativnog sistema Windows:

- ❑ Vaš upravljački program štampača automatski pronalazi i instalira najnoviju verziju upravljačkog programa štampača sa Web lokacije kompanije Epson. Kliknite na dugme **Software Update (Ažuriranje programske podrške)** u prozoru **Maintenance (Održavanje)** upravljačkog programa vašeg štampača, a zatim pratite uputstva na ekranu. Ako dugme nije prikazano u prozoru **Maintenance (Održavanje)**, postavite pokazivač miša na **All Programs (Svi programi)** ili na **Programs (Programi)** u Windows meniju Start i pogledajte u fascikli EPSON.*
* Za Windows 8:
Ako dugme nije prikazano u prozoru **Maintenance (Održavanje)**, kliknite desnim tasterom miša na ekran **Start** ili povucite prstom od gornje ili donje ivice ekrana **Start** i izaberite **All apps (Sve aplikacije)** a zatim izaberite **Software Update (Ažuriranje softvera)** u kategoriji EPSON.
- ❑ Ako želite da promenite jezik upravljačkog programa, izaberite željeni jezik u okviru postavke **Language (Jezik)** u prozoru **Maintenance (Održavanje)** upravljačkog programa štampača. U zavisnosti od lokacije, ova funkcija može biti nedostupna.

Pristupanje upravljačkom programu štampača u operativnom sistemu Windows

Upravljačkom programu štampača možete pristupiti iz većine Windows aplikacija, sa radne površine ili sa taskbar (trake zadataka).

Da bi određene postavke bile primenjene samo na aplikaciju koju koristite, pristupite upravljačkom programu štampača iz te aplikacije.

Da bi određene postavke bile primenjene na sve Windows aplikacije, pristupite upravljačkom programu štampača sa radne površine ili sa taskbar (trake zadataka).

Za pristupanje upravljačkom programu štampača pogledajte sledeće odeljke.

Napomena:

Snimci ekrana upravljačkog programa štampača koji su upotrebljeni u uputstvu Korisnički vodič potiču iz operativnog sistema Windows 7.

Iz Windows aplikacija

- 1 Kliknite na stavku **Print (Štampaj)** ili **Print Setup (Podesi parametre za štampu)** u meniju File (Datoteka).
- 2 U prozoru koji se bude pojavio kliknite na stavku **Printer (Štampač)**, **Setup (Podešavanje)**, **Options (Opcije)**, **Preferences (Prioriteti)** ili **Properties (Svojstva)**. (U zavisnosti od aplikacije, možda ćete morati da kliknete na jedno od ove dugmadi ili na više njih.)

Sa radne površine

- ❑ **Windows 8 i Server 2012:**
Izaberite **Desktop (radna površina)**, **Settings (Postavke)** charm (prečicu) i **Control Panel (Kontrolna tabla)**. Zatim izaberite **Devices and Printers (Uređaji i štampači)** u kategoriji **Hardware and Sound (Hardver i zvuk)**. Kliknite desnim tasterom miša na proizvod ili pritisnite i zadržite proizvod i izaberite **Printing preferences (izbori pri štampanju)**.
- ❑ **Windows 7 i Server 2008 R2:**
Kliknite na dugme "Start", pa izaberite stavku **Devices and Printers (Uređaji i štampači)**. Zatim desnim tasterom miša kliknite na željeni proizvod i izaberite stavku **Printing preferences (Izbori pri štampanju)**.

Štampanje

Windows Vista i Server 2008:

Kliknite na dugme "Start", izaberite stavku **Control Panel (Kontrolna tabla)**, zatim izaberite **Printer (Štampač)** u kategoriji **Hardware and Sound (Hardver i zvuk)**. Zatim desnim tasterom miša kliknite na željeni proizvod i izaberite stavku **Printing preferences (Izbori pri štampanju)**.

Windows XP i Server 2003:

Kliknite na **Start, Control Panel (Kontrolna tabla), (Printers and Other Hardware (Štampači i drugi hardver))**, a zatim na **Printers and Faxes (Štampači i faks uređaji)**. Izaberite proizvod, zatim kliknite na **Printing Preferences (Izbori pri štampanju)** u meniju File (Datoteka).

Sa ikone prečice na taskbar (traka zadataka)

Kliknite desnim tasterom miša na ikonu na taskbar (traka zadataka), zatim izaberite opciju **Printer Settings**.

Da biste dodali ikonu prečice na Windows taskbar (trake zadataka), pristupite upravljačkom programu štampača sa radne površine kao što je prethodno opisano. Zatim izaberite karticu **Maintenance (Održavanje)** a zatim kliknite na dugme **Extended Settings (Proširena podešavanja)**. U prozoru Extended Settings (Proširena podešavanja) izaberite **Enable EPSON Status Monitor 3 (Omogućiti Epson monitor statusa 3)** a zatim pritisnite **OK (U redu)**.

Zatim kliknite na dugme **Monitoring Preferences (Karakteristike nadgledanja)** na kartici Maintenance (Održavanje) a zatim izaberite **Register the shortcut icon to the task bar (Registruj ikonu prečice na traci zadataka)**.

Dobijanje informacija preko pomoći na mreži

Ovo možete učiniti na neki od sledećih načina u prozoru upravljačkog programa štampača.

- Desnim tasterom miša kliknite na stavku, a zatim izaberite **Help (Pomoć)**.
- Kliknite na dugme  u gornjem desnom uglu prozora, zatim kliknite na željenu stavku (samo u operativnom sistemu Windows XP).

Pristupanje svojstvima štampača u operativnom sistemu Windows

Windows 8 i Server 2012:

Izaberite **Desktop (Radna površina), Settings (Postavke) charm (prečicu) i Control Panel (Kontrolna tabla)**. Zatim izaberite **Devices and Printers (Uređaji i štampači)** u kategoriji **Hardware and Sound (Hardver i zvuk)**. Kliknite desnim tasterom miša na proizvod ili pritisnite i zadržite proizvod i izaberite **Printing properties (Svojstva štampanja)**.

Windows 7 i Server 2008 R2:

Kliknite na dugme, izaberite **Devices and Printers (Uređaji i štampači)** a zatim kliknite desnim tasterom miša na proizvod i izaberite **Printer properties (Svojstva štampača)**.

Windows Vista i Server 2008:

Kliknite na dugme "Start", izaberite stavku **Control Panel (Kontrolna tabla)**, zatim izaberite **Printer (Štampač)** u kategoriji **Hardware and Sound (Hardver i zvuk)**. Zatim desnim tasterom miša kliknite na željeni proizvod i izaberite stavku **Properties (Svojstva)**.

Windows XP i Server 2003:

Kliknite na **Start, Control Panel (Kontrolna tabla), (Printers and Other Hardware (Štampači i drugi hardver))** a zatim na **Printers and Faxes (Štampači i faks uređaji)**. Izaberite proizvod, zatim kliknite na **Properties (Svojstva)** u meniju File (Datoteka).

Štampanje

Postavke Access Control (kontrola pristupa) za Windows

Ova funkcija je dostupna samo za seriju WF-5620 i seriju WF-5690.

Kada je funkcija štampača Access Control podešena na **On**, potrebno je da unesete svoje korisničko ime i lozinku pre nego što pošaljete zadatak na štampanje.

- 1 Pristupite upravljačkom programu štampača.
➔ [“Pristupanje upravljačkom programu štampača u operativnom sistemu Windows” na strani 42](#)
 - 2 Kliknite na **Printer and Option Information (Informacije o štampaču i opcijama)** na kartici Maintenance (Održavanje).
 - 3 Izaberite polje za potvrdu **Save Access Control settings (Sačuvaj postavke kontrole pristupa)** a zatim kliknite na **Settings (Postavke)** na ekranu Printer and Option Information (Informacije o štampaču i opcijama).
 - 4 Unesite User Name (Korisničko ime) i Password (lozinka) a zatim kliknite na **OK**.
- Napomena:**
Ako ne znate korisničko ime i lozinku, obratite se svom administratoru štampača.
- 5 Kliknite na **OK** a zatim zatvorite ekran Printer and Option Information (Informacije o štampaču i opcijama).

Pristupanje upravljačkom programu štampača u operativnom sistemu Mac OS X

U sledećoj tabeli opisano je kako se pristupa dijalogima upravljačkog programa štampača.

Dijalog	Kako mu pristupiti
Page Setup (Pod-ešavanje strane)	Kliknite na stavku Page Setup (Podešavanje strane) u meniju “File” (Datoteka) aplikacije. Napomena: U zavisnosti od aplikacije, stavka Page Setup (Podešavanje strane) možda neće biti prikazana u meniju “File” (Datoteka).
Print (Štampaj)	Kliknite na stavku Print (Štampaj) u meniju “File” (Datoteka) aplikacije.
Epson Printer Utility 4	U operativnom sistemu Mac OS X 10.8 ili 10.7 izaberite stavku System Preferences (Postavke sistema) u meniju Apple a zatim kliknite na opciju Print & Scan (Štampanje i skeniranje) . Izaberite svoj proizvod u listi Printers (Štampači), kliknite na Options & Supplies (Opcije i materijal), Utility (Pomoćni program) , a zatim na Open Printer Utility (Otvori pomoćni program za štampač) . U operativnom sistemu Mac OS X 10.6 izaberite stavku System Preferences (Postavke sistema) u meniju Apple, a zatim izaberite opciju Print & Fax (Štampanje i faks) . Izaberite svoj proizvod u listi Printers (Štampači), kliknite na Options & Supplies (Opcije i materijal), Utility (Pomoćni program) , a zatim na Open Printer Utility (Otvori pomoćni program za štampač) . U operativnom sistemu Mac OS X 10.5 izaberite stavku System Preferences (Postavke sistema) u meniju Apple, a zatim izaberite opciju Print & Fax (Štampanje i faks) . Izaberite svoj proizvod u listi Printers (Štampači), kliknite na Open Print Queue (Otvori red za štampanje) , a zatim na dugme Utility (Pomoćni program) .

Osnovne operacije

Osnove štampanja

Sledite niže opisane korake za štampanje s računara.

Ako ne možete da izmenite neke od postavki upravljačkog programa štampača, moguće je da ih je administrator blokirao. Obratite se svom administratoru ili korisniku sa većim ovlašćenjima za pomoć.

Napomena:

- Snimci ekrana u ovom priručniku mogu se razlikovati u zavisnosti od modela.
- Pre štampanja pravilno ubacite papir.
 - ➔ [“Ubacivanje papira u kasetu za papir” na strani 28](#)
 - ➔ [“Ubacivanje papira i koverata u mehanizam za uvlačenje papira sa zadnje strane” na strani 31](#)
- Podatke o području štampanja potražite u sledećem odeljku.
 - ➔ [“Površina za štampanje” na strani 189](#)
- Nakon što obavite podešavanja, odštampane jednu probnu kopiju i analizirajte rezultate pre štampanja celog zadatka.

Osnovne postavke proizvoda za OS Windows

Napomena za seriju WF-5620/seriju WF-5690:

Kada je funkcija štampača Access Control podešena na **On**, potrebno je da unesete svoje korisničko ime i lozinku pre nego što pošaljete zadatak na štampanje.

- ➔ [“Postavke Access Control \(kontrola pristupa\) za Windows” na strani 44](#)

1

Otvorite datoteku koju želite da odštamplate.

Štampanje

- 2 Pristupite postavkama štampača.
 ➔ “Pristupanje upravljačkom programu štampača u operativnom sistemu Windows” na strani 42

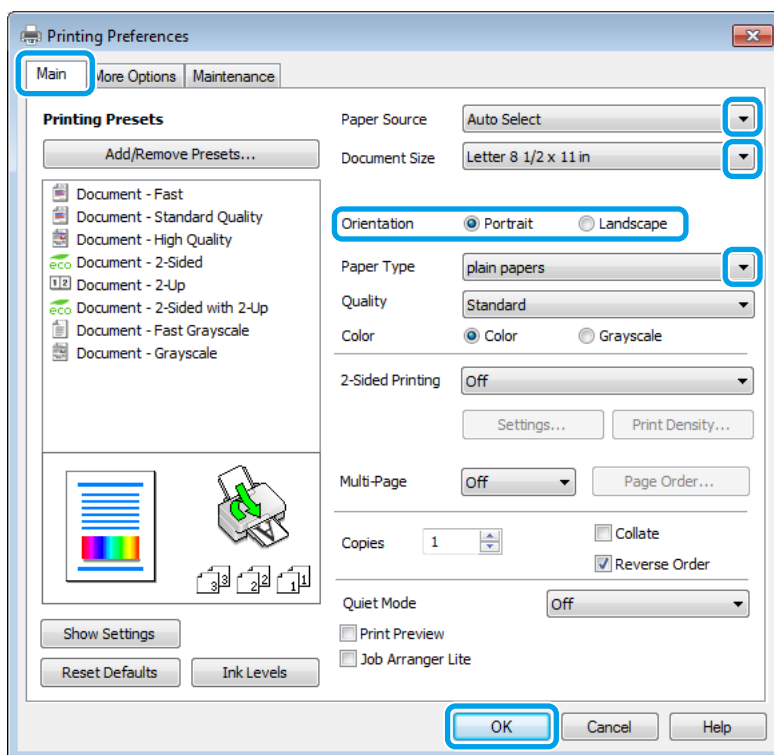

- 3 Izaberite karticu **Main (Glavni)**.
- 4 Izaberite odgovarajuću vrednost za postavku Paper Source (Izvor papira).
- 5 Izaberite odgovarajuću vrednost za postavku Document Size (Veličina dokumenta). Možete definisati i prilagođeni format papira. Za više informacija pogledajte elektronsku pomoć.
- 6 Izaberite opciju **Portrait (Uspravan)** (vertikalno) ili opciju **Landscape (Položeno)** (horizontalno) da biste izmenili orijentaciju otiska.

Napomena:

Izaberite **Landscape (Položeno)** kada štampate na kovertama.

- 7 Izaberite odgovarajuću vrednost za postavku Paper Type (Vrsta papira).
 ➔ “Postavke tipa papira iz upravljačkog programa štampača” na strani 27

Napomena:

Kvalitet štampanja se automatski prilagođava za izabranu vrednost Paper Type (Vrsta papira).

Štampanje

- 8 Izaberite odgovarajuću vrednost postavke Quality (Kvalitet).

Napomena:

Ako štampate podatke velike gustine na običnom papiru, memorandumu ili papiru na kojem je unapred štampano, izaberite Standard-Vivid (Standardno-jasno) da biste svoje otiske učinili jasnim.

- 9 Kliknite na dugme OK da biste zatvorili prozor sa postavkama štampača.

Napomena:

Da biste promenili napredne postavke, pogledajte odgovarajući odeljak.

- 10 Odšampajte datoteku.

Osnovne postavke proizvoda za OS Mac OS X

Napomena:

Snimci ekrana sa prozorima upravljačkog programa štampača dati u ovom priručniku potiču iz operativnog sistema Mac OS X 10.7.

- 1 Otvorite datoteku koju želite da odšampate.

- 2 Otvorite dijalog Print (Štampaj).

➔ [“Pristupanje upravljačkom programu štampača u operativnom sistemu Mac OS X”](#) na strani 44

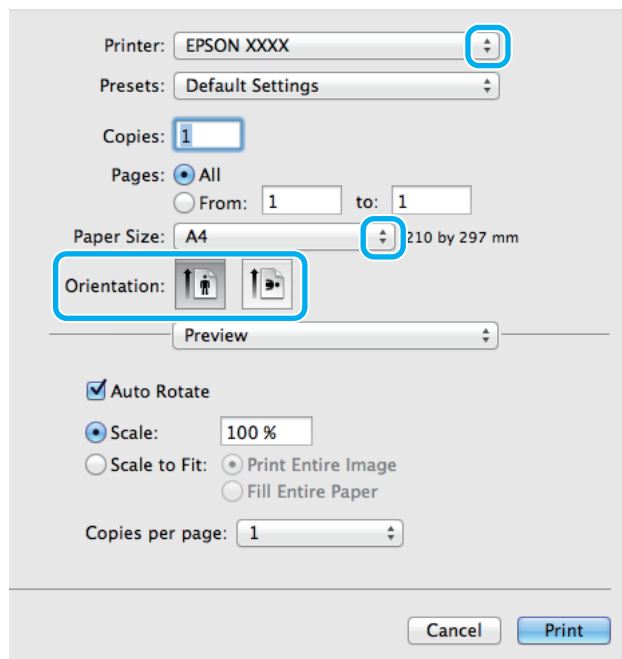

Štampanje

Napomena:

Ako se prikaže pojednostavljeni dijalog, kliknite na dugme **Show Details (Prikaži detalje)** (za Mac OS X 10.8 ili 10.7) ili na dugme ▼ (za Mac OS X 10.6 or 10.5.8) da biste proširili ovaj dijalog.

- 3 Izaberite proizvod koji koristite u okviru postavke Printer.

Napomena:

U zavisnosti od aplikacije koju koristite, možda nećete moći da izaberete neke stavke iz ovog dijaloga. U tom slučaju, kliknite na stavku **Page Setup (Podešavanje strane)** u meniju "File" (Datoteka) u okviru aplikacije i podesite postavke.

- 4 Izaberite odgovarajuću vrednost postavke Paper Size.

- 5 Izaberite odgovarajuću vrednost postavke Orientation (Orijentacija).

Napomena:

Kada štampate na kovertama, izaberite horizontalnu orijentaciju.

- 6 Izaberite stavku **Print Settings (Podešavanje štampe)** u iskačućem meniju.

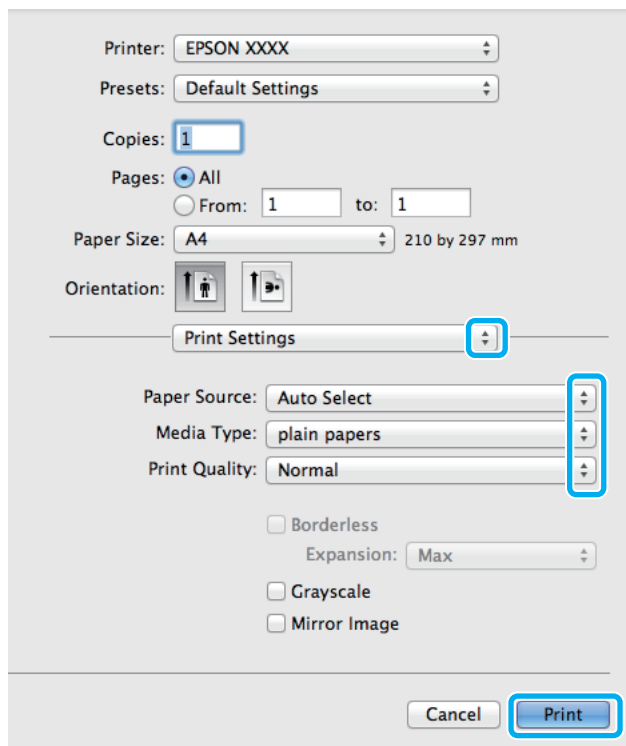

- 7 Izaberite odgovarajuću vrednost za postavku **Paper Source (Izvor papira)**.

- 8 Izaberite odgovarajuću vrednost postavke Media Type.
 ➔ "Postavke tipa papira iz upravljačkog programa štampača" na strani 27

Štampanje

- Izaberite odgovarajuću vrednost postavke Print Quality (Kvalitet štampe).

Napomena:

Ako štampate podatke velike gustine na običnom papiru, memorandumu ili papiru na kojem je unapred štampano, izaberite Standard-Vivid (Standardno-jasno) da biste svoje otiske učinili jasnim.

- Kliknite na dugme **Print (Štampaj)** da biste započeli štampanje.

Otkazivanje štampanja

Ako je potrebno da otkazete štampanje, pratite uputstva iz odgovarajućeg odeljka u nastavku.

Korišćenje dugmadi na proizvodu

Pritisnite dugme  da biste otkazali zadatak štampanja koji je u toku.

Korišćenje statusnog menija proizvoda

Zadatak štampanja koji je u toku možete da otkazete u meniju proizvoda Status Menu.

- Pritisnite **i** da biste prikazali menije Status Menu.
- Izaberite **Job Monitor**, zatim **Print Job**. Zadaci koji su u toku i zadaci koji su na čekanju prikazuju se na listi.
- Izaberite zadatak koji želite da otkazete.
- Pritisnite **Cancel**.

Za operativni sistem Windows

Napomena:

Ne možete da otkazete zadatak štampanja koji je kompletno poslat proizvodu. U tom slučaju, zadatak štampanja otkazite na proizvodu.

- Otvorite aplikaciju EPSON Status Monitor 3.
➔ [“Za operativni sistem Windows” na strani 160](#)
- Kliknite na dugme **Print Queue (Red za štampu)**. Otvoriće se prozor Windows Spooler (Windows spuler).
- Desnim tasterom miša kliknite na zadatak koji želite da otkazete, a zatim izaberite opciju **Cancel (Otkazi)**.

Štampanje

Za operativni sistem Mac OS X

Da biste otkazali zadatak štampanja, pratite sledeće korake.

Napomena:

Ako ste poslali zadatak štampanja iz OS Mac OS X 10.6 ili 10.5.8 putem mreže, možda nećete moći da otkazete štampanje sa računara. Pritisnite  na kontrolnoj tabli računara da biste otkazali zadatak štampanje. Da biste rešili problem, pogledajte interaktivni Mrežni vodič.

- 1 Kliknite na ikonu proizvoda na traci Dock (Usidri).
- 2 U listi "Document Name" (Naziv dokumenta) izaberite dokument koji se štampa.
- 3 Kliknite na dugme **Delete (Obrisi)** da biste otkazali zadatak štampanja.

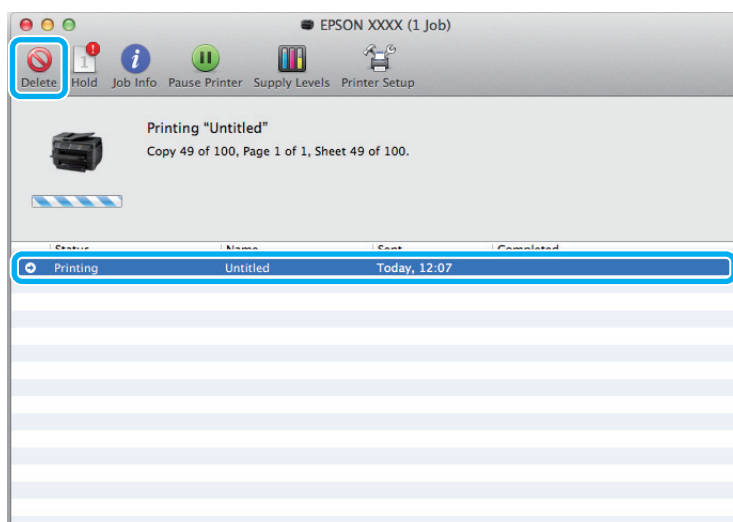

Za operativni sistem Mac OS X 10.8

Kliknite na dugme  da biste otkazali zadatak štampanja.

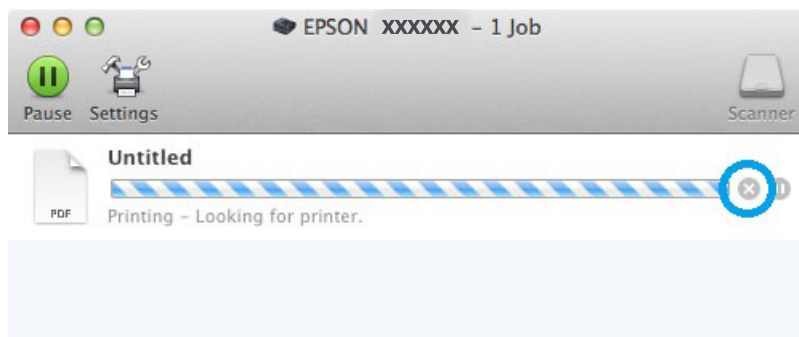

Ostale opcije

Unapred podešene postavke proizvoda (samo za OS Windows)

Unapred podešene postavke štampanja ubrzavaju štampanje. Takođe možete da kreirate i lične unapred podešene postavke.

Postavke proizvoda za operativni sistem Windows

- 1 Pristupite postavkama štampača.
➔ [“Pristupanje upravljačkom programu štampača u operativnom sistemu Windows” na strani 42](#)
- 2 Izaberite stavku Printing Presets (Prethod. podešav. štampe) na kartici Main (Glavni). Postavke proizvoda se automatski podešavaju na vrednosti prikazane u iskaćućem prozoru.

Obostrana štampa

Koristite upravljački program štampača za štampanje na obe strane papira.

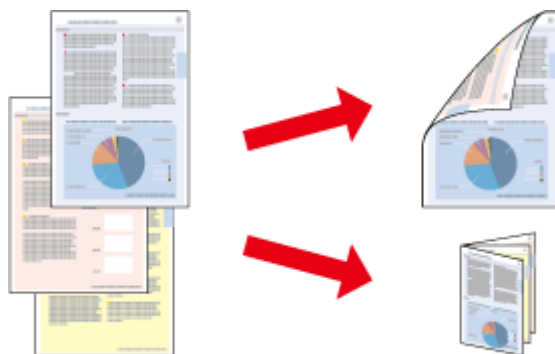

Napomena:

- Ova opcija možda nije dostupna u nekim postavkama.
- Prihvatni kapacitet se razlikuje prilikom dvostranog štampanja.
➔ [“Izbor papira” na strani 24](#)
- Koristite samo papir koji je prikladan za dvostrano štampanje. U suprotnom, kvalitet otiska može biti lošiji.
➔ [“Izbor papira” na strani 24](#)
- Ručno dvostrano štampanje možda neće biti dostupno kada se proizvodu pristupa preko mreže ili ako se proizvod koristi kao deljeni štampač.
- Ako tokom automatskog dvostranog štampanja ponestane mastila, uređaj će prekinuti štampanje da biste zamenili kertridž sa mastilom. Kada zamenite kertridž sa mastilom, uređaj će nastaviti štampanje, ali neki delovi možda mogu biti preskočeni u štampi. U tom slučaju, ponovo odštampajte stranicu na kojoj nedostaju delovi sadržaja.
- Zavisno od papira i količine mastila korišćene za štampanje teksta i slika, mastilo se može probiti na drugu stranu papira.
- Prilikom dvostranog štampanja može da dođe do razmazivanja mastila na površini papira.

Štampanje

Napomena za korisnike operativnog sistema Windows:

- Dostupna su četiri tipa dvostranog štampanja: automatsko standardno štampanje, automatsko štampanje presavijene brošure, ručno standardno štampanje i ručno štampanje presavijene brošure.
- Ručno dvostrano štampanje je dostupno samo kada je omogućen EPSON Status Monitor 3. Da biste omogućili monitor statusa, otvorite upravljački program štampača, izaberite karticu **Maintenance (Održavanje)**, a zatim kliknite na dugme **Extended Settings (Proširena podešavanja)**. U prozoru **Extended Settings (Proširena podešavanja)** potvrdite izbor u polju **Enable EPSON Status Monitor 3 (Uključi EPSON Status Monitor 3)**.
- Kada je izabrano automatsko dvostrano štampanje, štampanje može biti sporo u zavisnosti od opcija izabranih za postavku **Select Document Type (Odaberite vrstu dokumenta)** u prozoru **Print Density Adjustment (Podešavanje gustine štampe)** i za postavku **Quality (Kvalitet)** u prozoru **Main (Glavni)**.

Napomena za korisnike operativnog sistema Mac OS X:

- Mac OS X podržava samo automatsko standardno dvostrano štampanje.
- Kada je izabrano automatsko dvostrano štampanje, štampanje može biti sporo u zavisnosti od postavke **Document Type (tip dokumenta)** u odeljku **Two-sided Printing Settings (Postavke dvostranog štampanja)**.

Postavke proizvoda za operativni sistem Windows

- 1** Pristupite postavkama štampača.
➔ [“Pristupanje upravljačkom programu štampača u operativnom sistemu Windows” na strani 42](#)

- 2** Izaberite odgovarajuću vrednost postavke **2-Sided Printing (Dvostrano štampanje)**.

Napomena:

U zavisnosti od verzije upravljačkog programa, postavka **2-Sided Printing (Obostrana štampa)** može da postane dostupna kada izaberete polje za potvrdu. Ako želite da izaberete automatsko štampanje, potvrdite izbor u polju **Auto (Automatsko)**.

- 3** Kliknite na **Settings (Podešavanja)** i obavite odgovarajuća podešavanja.

Napomena:

Ako želite da odštampate presavijenu brošuru, izaberite opciju **Booklet (Brošura)**.

- 4** Proverite druge postavke i započnite štampanje.

Napomena:

- Ako je izabrano automatsko štampanje dokumenata velike gustine, poput fotografija i grafikona, preporučujemo da podesite odgovarajuće postavke u prozoru **Print Density Adjustment (Podešavanje gustine štampe)**.
- U zavisnosti od aplikacije koju koristite, dobijena margina za povezivanje možda će se razlikovati od izabranih postavki. Pre nego što odštampate ceo zadatak, eksperimentišite na nekoliko papira da biste videli kakve ćete rezultate dobiti.
- Pomoću funkcije ručnog dvostranog štampanja možete prvo da odštampate stranice sa parnim brojevima. Kada štampate stranice sa neparnim brojevima, prazni listovi papira se izbacuju na kraju zadatka štampanja.
- Kada štampanje obavljate ručno, proverite da li je mastilo suvo pre nego što ponovo ubacite papir.

Štampanje

Postavke proizvoda za operativni sistem Mac OS X

- 1 Otvorite dijalog Print (Štampaj).
➔ [“Pristupanje upravljačkom programu štampača u operativnom sistemu Mac OS X” na strani 44](#)
- 2 Podesite odgovarajuće postavke u oknu Two-sided Printing Settings.
- 3 Proverite druge postavke i započnite štampanje.

Napomena:

Ako štampate dokumente velike gustine, poput fotografija ili grafikona, preporučujemo da ručno podesite postavke *Print Density (Gustina štampe)* i *Increased Ink Drying Time*.

Štampanje sa uklapanjem u stranicu

Omogućava automatsko povećavanje ili smanjivanje veličine dokumenta kako bi se uklopio u format papira koji ste izabrali u upravljačkom programu štampača.

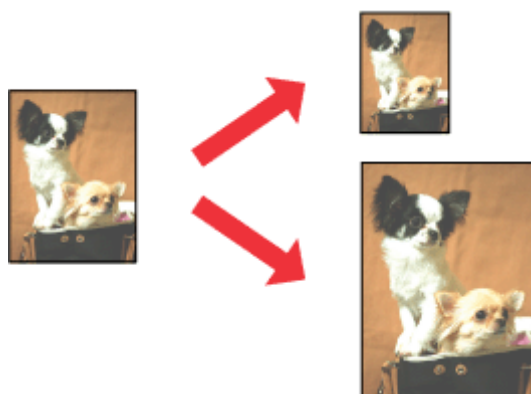
**Napomena:**

Ova opcija možda nije dostupna u nekim postavkama.

Postavke proizvoda za operativni sistem Windows

- 1 Pristupite postavkama štampača.
➔ [“Pristupanje upravljačkom programu štampača u operativnom sistemu Windows” na strani 42](#)
- 2 Izaberite stavku **Reduce/Enlarge Document (Smanji/povećaj dokument)** i stavku **Fit to Page (Prilagodi strani)** na kartici More Options (Još opcija), a zatim izaberite format papira koji koristite u listi Output Paper (Izlazni papir).

Napomena:

Ako želite da štampate smanjenu sliku sa centriranjem, izaberite **Center (Centar)**.

- 3 Proverite druge postavke i započnite štampanje.

Postavke proizvoda za operativni sistem Mac OS X

- 1 Otvorite dijalog Print (Štampaj).
➔ [“Pristupanje upravljačkom programu štampača u operativnom sistemu Mac OS X” na strani 44](#)
- 2 Izaberite opciju **Scale to fit paper size (Izmeni veličinu da odgovara veličini papira)** za Destination Paper Size (Veličina odredišnog papira) u oknu Paper Handling (Rukovanje papirom) i izaberite željeni format papira u iskaćućem meniju.
- 3 Proverite druge postavke i započnite štampanje.

Pages per sheet (Broj strana po listu) — štampanje

Izaberite ovu opciju da biste pomoću upravljačkog programa štampača odštampali dve ili četiri stranice na jednom listu papira.

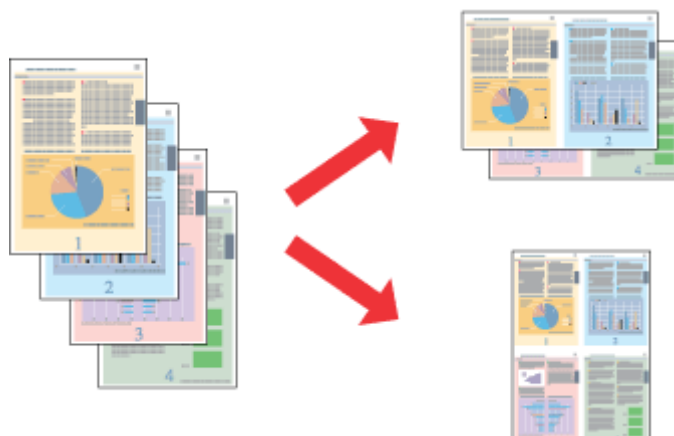

Napomena:

Ova opcija možda nije dostupna u nekim postavkama.

Postavke proizvoda za operativni sistem Windows

- 1 Pristupite postavkama štampača.
➔ [“Pristupanje upravljačkom programu štampača u operativnom sistemu Windows” na strani 42](#)
- 2 Izaberite opciju **2-Up (Dvodavno)** ili **4-Up (Četvorodavno)** za postavku Multi-Page (Višestрана) na kartici Main (Glavni).
- 3 Izaberite opciju **Page Order (Redosled strana)** i obavite odgovarajuća podešavanja.
- 4 Proverite druge postavke i započnite štampanje.

Štampanje

Postavke proizvoda za operativni sistem Mac OS X

- 1 Otvorite dijalog Print (Štampaj).
➔ [“Pristupanje upravljačkom programu štampača u operativnom sistemu Mac OS X” na strani 44](#)
- 2 Izaberite željene vrednosti za opcije Pages per Sheet (Broj stranica po listu) i Layout Direction (Smer raspoređivanja) (redosled stranica) u oknu Layout (Raspored).
- 3 Proverite druge postavke i započnite štampanje.

Štampanje Anti-Copy Pattern (Šablon za zaštitu od kopiranja) (samo za Windows)

Ova funkcija vam omogućava da štampate dokument kao dokument koji je zaštićen od kopiranja. Kada pokušate da kopirate dokument koji je zaštićen od kopiranja, znakovni niz koji ste dodali kao šablon protiv kopiranja štampa se nekoliko puta na dokumentu.

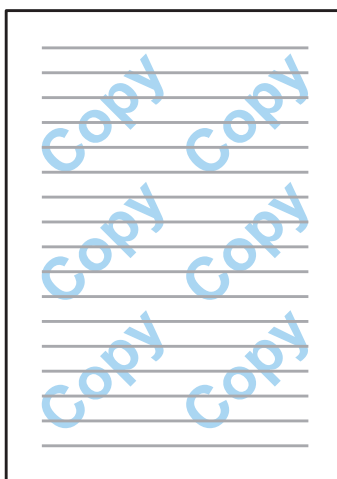

Napomena:

Ova opcija možda nije dostupna u nekim postavkama.

- 1 Pristupite postavkama štampača.
➔ [“Pristupanje upravljačkom programu štampača u operativnom sistemu Windows” na strani 42](#)

Štampanje

- 2 Kliknite na **Watermark Features** na kartici More Options (Još opcija) a zatim izaberite šablon za zaštitu od kopiranja na listi Anti-Copy Pattern (Šablon za zaštitu od kopiranja).

Napomena:

- Ova funkcija je dostupna samo kada su izabrane sledeće postavke.
Paper Type (Vrsta papira): plain papers (običan papir)
Quality (Kvalitet): Standard
Auto 2-Sided Printing (Automatsko 2-strano štampanje): Off (Isključeno)
Color Correction (Ispravka boje): Automatic (Automatska)
- Ako želite da kreirate sopstveni vodeni pečat, kliknite na **Add/Delete (Dodaj/Obrisi)**. Više informacija o svakoj postavci potražite u pomoći na mreži.

- 3 Kliknite na **Settings (Podešavanja)** i obavite odgovarajuća podešavanja.

Napomena:

Šablon za zaštitu od kopiranja se štampa samo crno-belo.

- 4 Kliknite na **OK** da biste se vratili na prozor More Options (Još opcija).

- 5 Kliknite na **OK** da biste zatvorili prozor sa postavkama i štampali.

Štampanje Watermark (Vodeni pečat) (samo za Windows)

Ova funkcija vam omogućava da štampate tekstualni ili slikovni vodeni pečat na svom dokumentu.



Napomena:

Ova opcija možda nije dostupna u nekim postavkama.

- 1 Pristupite postavkama štampača.
➔ “Pristupanje upravljačkom programu štampača u operativnom sistemu Windows” na strani 42

Štampanje

- 2 Kliknite na **Watermark Features** na kartici More Options (Još opcija) a zatim izaberite vodeni pečat na listi Watermark (Vodeni pečat).

Napomena:

- Ako želite da kreirate sopstveni vodeni pečat, kliknite na **Add/Delete (Dodaj/Obriši)**. Više informacija o svakoj postavci potražite u pomoći na mreži.
- Sačuvani vodeni pečati mogu da se koriste samo sa upravljačkim programom štampača u kojem ste sačuvali postavke. Čak i ako je za upravljački program štampača podešeno više naziva štampača, postavke su dostupne samo za naziv štampača pod kojim ste sačuvali postavke.
- Kada štampač delite na mreži, ne možete da kreirate korisnički definisan vodeni pečat kao klijent.

- 3 Kliknite na **Settings (Podešavanja)** i obavite odgovarajuća podešavanja.

- 4 Kliknite na **OK** da biste se vratili na prozor More Options (Još opcija).

- 5 Kliknite na **OK** da biste zatvorili prozor sa postavkama i štampali.

Štampanje Header/Footer (Zaglavlje/podnožnje) (samo za Windows)

Ova funkcija vam omogućava da štampate korisničko ime, naziv računara, datum, vreme ili brojeve za slaganje otisaka u vrhu ili dnu svake stranice u dokumentu.

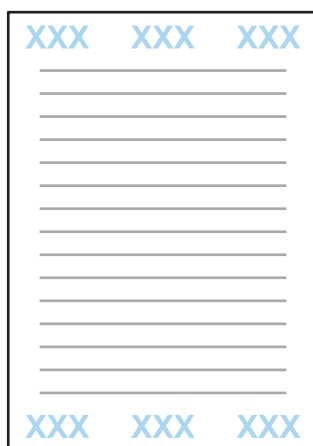

- 1 Pristupite postavkama štampača.
➔ [“Pristupanje upravljačkom programu štampača u operativnom sistemu Windows” na strani 42](#)
- 2 Kliknite na **Watermark Features** na kartici More Options (Još opcija), izaberite **Header/Footer (Zaglavlje/podnožnje)** a zatim kliknite na **Settings (Podešavanja)**.

Štampanje

- Izaberite potrebne stavke na padajućoj listi u prozoru Header Footer Settings (Postavke zaglavlja/podnožja).

Napomena:

Ako izaberete *Collate Number* (Broj za slaganje), štampa se broj kopija.

- Kliknite na **OK** da biste se vratili na prozor More Options (Još opcija).

- Kliknite na **OK** da biste zatvorili prozor sa postavkama i štampali.

Štampanje poverljivih poslova

Ova funkcija je dostupna samo za seriju WF-5620 i seriju WF-5690.

Ova funkcija vam omogućava da postavite lozinku kada šaljete zadatak. Kada se postavi lozinka, zadatak se ne može odštampati dok se na kontrolnoj tabli proizvoda ne unese lozinka.

- Pristupite postavkama štampača.
➔ [“Pristupanje upravljačkom programu štampača u operativnom sistemu Windows” na strani 42](#)
- Izaberite Confidential Job (Poverljiv posao) na kartici More Options (Još opcija).
- Unesite postavke poput lozinke, korisničkog imena i naziva zadatka na ekranu Confidential Job Settings (Podešavanja poverljivog posla) a zatim kliknite na OK.
- Obavite potrebna podešavanja.
- Kliknite na dugme OK da biste zatvorili prozor sa postavkama štampača i pošaljite zadatak na štampanje.
- Pređite do štampača, pritisnite **i** na kontrolnoj tabli i izaberite **Confidential Job**.
- Unesite svoje korisničko ime i izaberite zadatak koji ste poslali.
- Unesite lozinku koju ste postavili a zatim pritisnite jedno od dugmadi **◇** da biste započeli štampanje.

Administratorska podešavanja za upravljački program štampača (samo za Windows)

Administratori mogu da zaključaju sledeća podešavanja upravljačkog programa štampača za sve korisnike da bi sprečili slučajne izmene postavki.

- Šablon za zaštitu od kopiranja

Štampanje

- Vodeni pečat
- Zaglavlje/podnožje
- Boja
- Obostrana štampa
- Višestрана

Napomena:

Potrebno je da se prijavite kao administrator u OS Windows.

1 Windows 8 i Server 2012:
Izaberite **Desktop (Radna površina)**, **Settings (Podešavanja)**, **charm (prečicu)**, **Control Panel (Kontrolna tabla)** a zatim izaberite **Devices and Printers (Uređaji i štampači)** u kategoriji Hardware and Sound (Hardver i zvuk).

Windows 7 i Server 2008 R2:

Kliknite na dugme Starta zatim izaberite **Devices and Printers (Uređaji i štampači)**.

Windows Vista i Server 2008:

Kliknite na dugme "Start", izaberite stavku **Control Panel (Kontrolna tabla)**, zatim izaberite **Printer (Štampač)** u kategoriji Hardware and Sound (Hardver i zvuk).

Windows XP i Server 2003:

Kliknite na dugme **Start**, izaberite stavku **Control Panel (Kontrolna tabla)**, zatim izaberite **Printers and Faxes (Štampači i faks uređaji)** u kategoriji Printers and Other Hardware (Štampači i drugi hardver).

2 Windows 8, 7, Server 2008 i Server 2012:
Kliknite desnim tasterom miša na proizvod i zadržite ga, izaberite **Printer properties (Svojstva štampača)**, **Optional Settings (Izborna podešavanja)** a zatim izaberite dugme **Driver Settings (Podešavanja upravljačkog programa)**.

Windows Vista i Server 2008:

Kliknite desnim tasterom miša na ikonu za vaš proizvod, kliknite na **Optional Settings (Izborna podešavanja)** a zatim kliknite na dugme **Driver Settings (Podešavanja upravljačkog programa)**.

Windows XP i Server 2003:

Kliknite desnim tasterom miša na ikonu za vaš proizvod, kliknite na **Optional Settings (Izborna podešavanja)** a zatim kliknite na dugme **Driver Settings (Podešavanja upravljačkog programa)**.

3 Obavite odgovarajuća podešavanja. Više informacija o svakoj postavci potražite u pomoći na mreži.

4 Kliknite na **OK**.

Korišćenje upravljačkog programa štampača PostScript

Detalje o instalaciji upravljačkog programa štampača PostScript potražite u nastavku.

➔ [“Instalacija upravljačkog programa štampača PostScript” na strani 145](#)

Korišćenje upravljačkog programa štampača Epson Universal P6

Detalje o instalaciji upravljačkog programa štampača Epson Universal P6 potražite u nastavku.

➔ [“Instalacija upravljačkog programa štampača Epson Universal P6 \(samo za Windows\)” na strani 149](#)

Napomena:

Kad god je moguće, izaberite tipove znakova u vašoj aplikaciji. Pogledajte dokumentaciju i uputstva za vaš softver. Ako pošaljete neformatirani tekst u štampač direktno iz DOS-a ili ako koristite jednostavan softverski paket koji nema izbor tipa znakova, tipove znakova možete da izaberete pomoću menija sa kontrolne table štampača.

Skeniranje

Skeniranje sa kontrolne table

Možete da skenirate dokumente i šaljete skenirane slike iz proizvoda u povezani računar, na memorijski uređaj, u mrežnu fasciklu ili da pošaljete skeniranu sliku kao prilog e-poruci.

Napomena:

- U zavisnosti od proizvoda, moguće je da funkcije skeniranja u mrežnu fasciklu/FTP i skeniranja za e-poštu ne budu podržane.
 - ➔ [“Raspoložive funkcije” na strani 9](#)
- Svoje postavke skeniranja možete da sačuvate kao unapred podešene postavke.
 - ➔ [“Presets” na strani 115](#)

Skeniranje na memorijski uređaj

- 1** Priključite spoljni USB uređaj.
- 2** Stavite original.
 - ➔ [“Stavljanje originala” na strani 34](#)
- 3** Izaberite režim **Scan** u meniju Home (Početak).
- 4** Izaberite **Memory Device**.
- 5** Pritisnite **Format** a zatim izaberite format datoteke koji želite da koristite za čuvanje skeniranih podataka na memorijskom uređaju.
- 6** Pritisnite **Settings** i obavite odgovarajuća podešavanja.

Napomena:

Kada se kao format datoteke izabere PDF, postaju dostupne bezbednosne postavke koje vam omogućavaju da kreirate PDF datoteku zaštićenu lozinkom. Izaberite **PDF Settings**.

- 7** Pritisnite neko od dugmadi  da biste podesili režim boje, a zatim započnite skeniranje.
Slika koju ste skenirali je sačuvana.

Skeniranje u fasciklu

Funkcija Scan to Network Folder/FTP vam omogućava da sačuvate skenirane slike u fascikli na serveru. Fasciklu za čuvanje možete da definišete tako što ćete direktno uneti putanju do fascikle, ali će vam možda biti lakše da registrujete fasciklu za čuvanje i konfigurirate postavke fascikle u odeljku Contacts (Kontakti) pre korišćenja ove funkcije.

➔ “Obavljanje podešavanja liste kontakata” na strani 98

- 1 Stavite original.
➔ “Stavljanje originala” na strani 34
- 2 Izaberite režim **Scan** u meniju Home (Početak).
- 3 Izaberite **Network Folder/FTP**.
- 4 Pritisnite **Contacts** da biste prikazali listu registrovanih fascikli.

Napomena:

Takođe možete da definišete fasciklu tako što ćete direktno uneti putanju do fascikle. Posle koraka 3, pritisnite polje **Enter Location**). Izaberite **Communication Mode**, unesite putanju do fascikle pomoću numeričke tastature i drugih dugmadi na kontrolnoj tabli a zatim konfigurirate postavke fascikle. Posto obavite podešavanja, pređite na korak 6.

- 5 Pritisnite polje za potvrdu na listi da biste izabrali fasciklu koju želite a zatim pritisnite **Proceed**.
- 6 Pritisnite **Menu**. Obavite odgovarajuća podešavanja skeniranja.
- 7 Pritisnite neko od dugmadi  da biste podesili režim boje, a zatim započnite skeniranje.
Slika koju ste skenirali je sačuvana.

Skeniranje za e-poštu

Funkcija Scan to Email vam omogućava da šaljete datoteke skeniranih slika e-poštom direktno sa proizvoda preko unapred konfigurisanog servera e-pošte.

Napomena:

Pre korišćenja ove funkcije, povedite računa da konfigurirate postavke Email Server i da postavke Date/Time i Time Difference u odeljku Date/Time Settings budu tačno podešene. U protivnom, oznake vremena u vašim e-porukama neće biti tačno prikazane na računaru primaoca.

- 1 Stavite original.
➔ “Stavljanje originala” na strani 34
- 2 Izaberite režim **Scan** u meniju Home (Početak).

Skeniranje

- 3 Izaberite **Email**.
- 4 Ako želite direktno da definišete e-adresu, pritisnite polje **Enter Email Address** a zatim unesite e-adresu.
- 5 Ako želite da e-adresu definišete iz odeljka Contacts, pritisnite **Contacts** da biste prikazali listu a zatim izaberite kontakt tako što ćete pritisnuti polje za potvrdu na listi. Zatim pritisnite **Proceed**.

Napomena:

E-poruku možete da pošaljete na najviše 10 pojedinačnih e-adresa i grupi.

- 6 Pritisnite **Format** i izaberite format datoteke.
- 7 Pritisnite **Menu**.
- 8 Izaberite **Email Settings**. Naziv datoteke skenirane slike možete da definišete u odeljku Filename Prefix a temu e-poruke kojoj želite da priložite skeniranu datoteku možete da definišete u redu Subject.

Napomena:

Unapred određena poruka, Attached Scan Data, automatski se unosi tako tekst e-poruke.

- 9 Izaberite **Basic Settings**. Obavite odgovarajuća podešavanja skeniranja.

Napomena:

- Maksimalnu veličinu datoteka koje se mogu prikačiti uz e-poruku možete da definišete u odeljku Attached File Max Size. Ako često šaljete velike datoteke, izaberite veću veličinu.*
- Kada se kao format datoteke izabere PDF, postaju dostupne bezbednosne postavke koje vam omogućavaju da kreirate PDF datoteku zaštićenu lozinkom. Izaberite **PDF Settings**.*

- 10 Pritisnite neko od dugmadi  da biste podesili režim boje, a zatim započnite skeniranje.

Vaša skenirana slika se šalje e-poštom.

Skeniranje u informatički oblak

Uputstva za korišćenje funkcije Scan to Cloud potražite na portalu Epson Connect.

➔ [“Korišćenje usluge Epson Connect” na strani 11](#)

Skeniranje u Document Capture Pro (samo za Windows)

Ova funkcija vam omogućava da skenirate koristeći podešavanja obavljena u softveru Document Capture Pro. Pre korišćenja ove funkcije, povedite računa da imate instaliran softver Document Capture Pro i podesite zadatak u ovom softveru. Više informacija potražite u sledećem odeljku.

➔ [“Document Capture Pro” na strani 74](#)

Skeniranje

Napomena:

Za korišćenje ove funkcije potrebno je da proizvod povežete na računare na mreži.

- 1 Stavite original.
➔ “Stavljanje originala” na strani 34
- 2 Izaberite režim **Scan** u meniju Home (Početak).
- 3 Izaberite **Document Capture Pro**.
- 4 Pritisnite polje **Select Computer** a zatim izaberite računar na kojem je zadatak registrovan u softveru Document Capture Pro.

Napomena:

Ako ste postavili lozinku u softveru Document Capture Pro u odeljku softvera Network Scan Settings (Postavke skeniranja na mreži), izaberite računar a zatim unesite lozinku.

- 5 Izaberite zadatak.

Napomena:

- Ako ste unapred registrovali samo jedan zadatak, pređite na korak 6.
- Da biste proverili detalje zadatka, pritisnite polje sadržaja zadatka na ekranu.
- Da biste izabrali drugi registrovani zadatak, ponovo pritisnite polje za izbor zadatka.

- 6 Pritisnite jedno od dugmadi .

Skenirana slika se memoriše na odredištu koje ste definisali.

Skeniranje na računar (WSD)

Napomena:

- Ova funkcija je dostupna samo na računarima na kojima je instaliran operativni sistem Windows 8, Windows 7 ili Vista.
- Da biste koristili ovu funkciju, potrebno je da unapred podesite WSD za svoj računar. Više informacija potražite u interaktivnom dokumentu Mrežni vodič.

- 1 Stavite original.
➔ “Stavljanje originala” na strani 34
- 2 Izaberite režim **Scan** u meniju Home (Početak).
- 3 Izaberite **Computer (WSD)**.

Skeniranje

- 4 Izaberite računar.
- 5 Pritisnite jedno od dugmadi  a zatim počnite skeniranje. Slika koju ste skenirali je sačuvana.

Napomena:

U zavisnosti od verzije operativnog sistema, skenirana slika se memoriše na drugom odredištu. Više informacija potražite u dokumentaciji za vaš računar.

Lista menija u režimu Scan

Listu menija za režim Scan potražite u sledećem odeljku.

➔ [“Režim Scan” na strani 102](#)

Skeniranje sa vašeg računara

Postavke za funkciju Access Control (samo za Windows)

Ova funkcija je dostupna samo za seriju WF-5620 i seriju WF-5690.

Kada se funkcija štampača Access Control podese na **On**, potrebno je da unesete korisničko ime i lozinku u EPSON Scan Settings (EPSON postavke skeniranja) da biste koristili EPSON Scan.

- 1 Izaberite dugme za pokretanje ili **Start > All Programs (Svi programi)** ili **Programs (Programi) > EPSON > EPSON Scan > EPSON Scan Settings**.
Za Windows 8 i Server 2012: unesite EPSON Scan Settings u prečici za pretraživanje a zatim izaberite softver.
- 2 Izaberite **Access Control**.
- 3 Unesite **User Name** i **Password** a zatim kliknite na **OK**.

Napomena:

Ako ne znate korisničko ime i lozinku, obratite se svom administratoru štampača.

Skeniranje u režimu Office Mode

Office Mode vam omogućava da brzo skenirate dokumente sa tekstem bez prethodnog prikazivanja slike.

Napomena:

- Ako želite da instalirate Epson Scan na platformi Windows Server 2012, Server 2008 ili Server 2003, neophodno je da najpre instalirate Desktop Experience.
- Više pojedinosti o softveru Epson Scan potražite u pomoći.

Skeniranje

- 1 Stavite original(e).
➔ “Stavljanje originala” na strani 34
- 2 Pokrenite softver Epson Scan.
➔ “Pokretanje upravljačkog programa Epson Scan” na strani 74
- 3 Izaberite Office Mode na listi Mode.

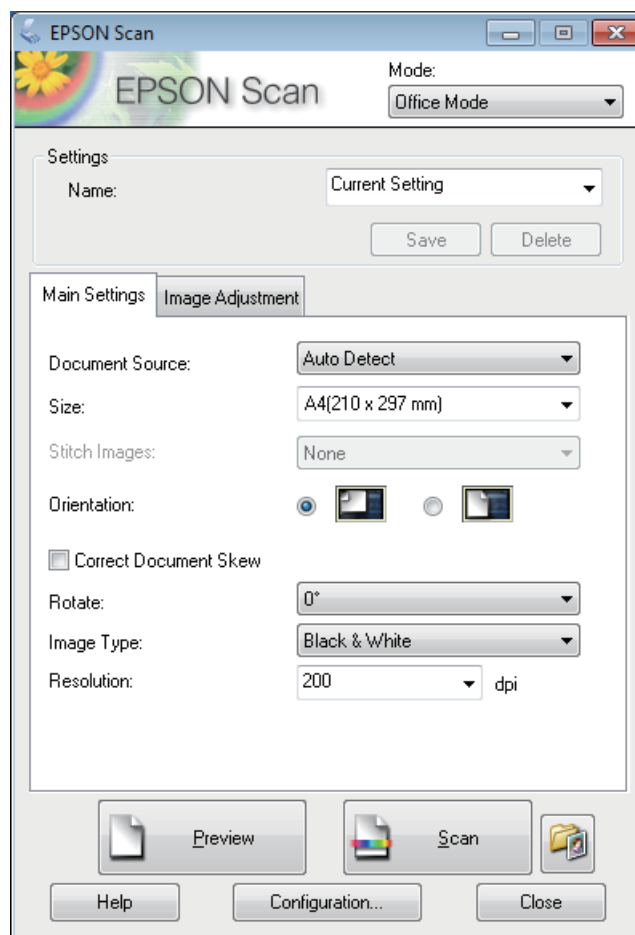

- 4 Izaberite postavku Document Source.
- 5 Izaberite format originala za postavku Size.
- 6 Izaberite postavku Image Type.
- 7 Izaberite odgovarajuću rezoluciju originala za postavku Resolution.
- 8 Kliknite na **Scan**.

Skeniranje

9

U prozoru File Save Settings izaberite postavku Type, a zatim kliknite na **OK**.

Napomena:

- Ako opozovete izbor u polju **Show this dialog box before next scan**, softver Epson Scan odmah započinje skeniranje bez prikazivanja prozora File Save Settings.
- Možete da kreirate PDF datoteku zaštićenu lozinkom. Izaberite karticu Security u odeljku PDF Plug-in Settings. Više pojedinosti o softveru Epson Scan potražite u pomoći.
- Kada izaberete (Skeniranje: Preskoči praznu stranu)Skip Blank Page, prazne strane u dokumentu se ne skeniraju.

Slika koju ste skenirali je sačuvana.

Skeniranje u režimu Professional Mode

Professional Mode vam daje potpunu kontrolu nad postavkama skeniranja i daje vam mogućnost da proverite izmene koje ste uneli na prikazu slike. Ovaj režim se preporučuje za napredne korisnike.

Napomena:

- Ako želite da instalirate Epson Scan na platformi Windows Server 2012, Server 2008 ili Server 2003, neophodno je da najpre instalirate Desktop Experience.
- Više pojedinosti o softveru Epson Scan potražite u pomoći.

1

Stavite original(e).

➔ [“Stavljanje originala” na strani 34](#)

2

Pokrenite softver Epson Scan.

➔ [“Pokretanje upravljačkog programa Epson Scan” na strani 74](#)

Skeniranje

- 3 Izaberite **Professional Mode** u listi Mode.

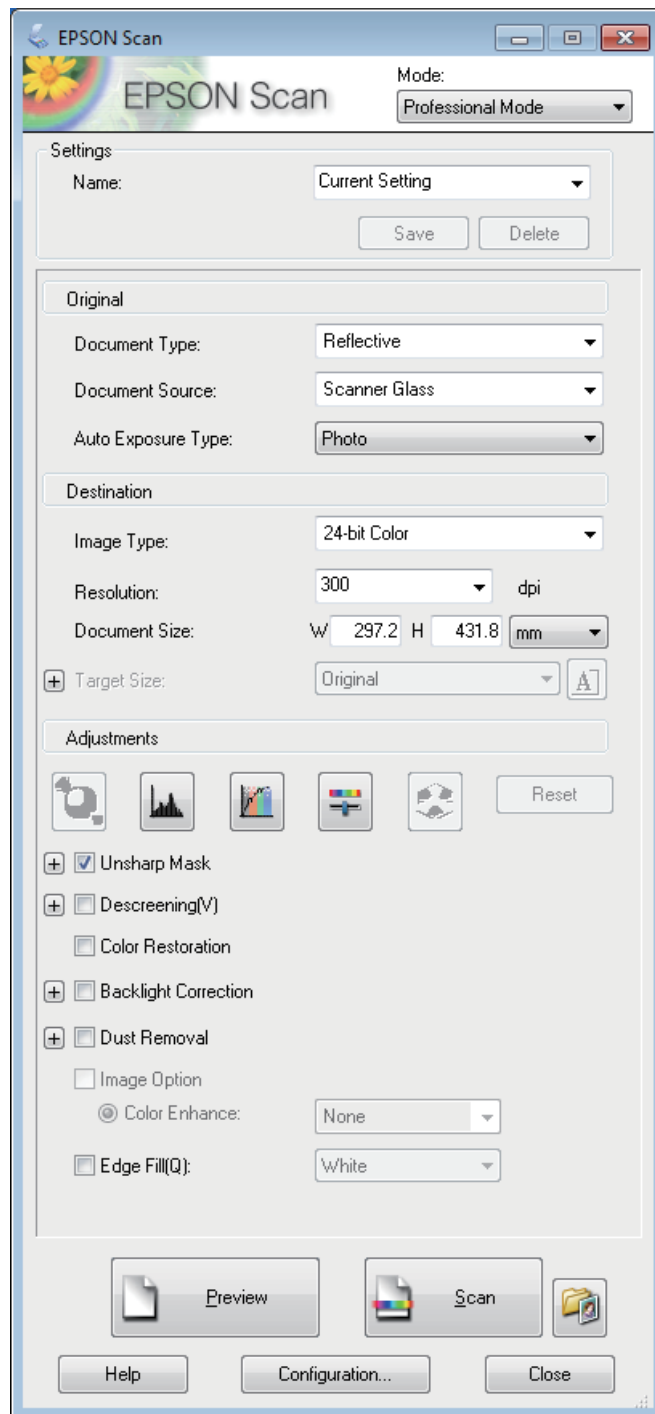

- 4 Izaberite postavku Document Source.

- 5 Izaberite **Photo** ili **Document** kao postavku za Auto Exposure Type.

- 6 Izaberite postavku Image Type.

Skeniranje

7 Izaberite odgovarajuću rezoluciju originala za postavku Resolution.

8 Kliknite na **Preview** da biste prikazali slike. Otvoriće se prozor Preview u kojem su prikazane slike.
➔ “Prikazivanje i podešavanje područja skeniranja” na strani 72

Napomena za automatski mehanizam za uvlačenje papira (ADF):

- ADF uvlači prvu stranu dokumenta, a softver Epson Scan je predskenira i prikazuje u prozoru Preview. ADF zatim izbacuje prvu stranu. Stavite prvu stranu dokumenta preko ostalih strana, a zatim ubacite čitav dokument u ADF.
- Strana dokumenta koju izbací ADF nije skenirana. Ponovo ubacite kompletan dokument u ADF.

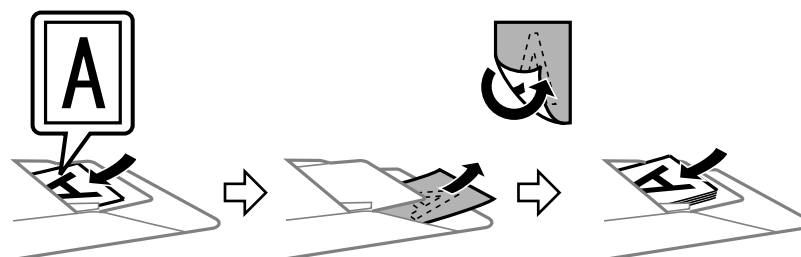

9 Po potrebi izaberite format skenirane slike(a) za postavku Target Size. Slike možete da skenirate u originalnom formatu ili možete da ih povećate ili smanjite tako što ćete izabrati opciju Target Size.

10 Po potrebi podesite kvalitet slike.
➔ “Opcije za podešavanje slike” na strani 69

11 Kliknite na **Scan**.

12 U prozoru File Save Settings izaberite postavku Type, a zatim kliknite na **OK**.

Napomena:

- Ako opozovete izbor u polju **Show this dialog box before next scan**, softver Epson Scan odmah započinje skeniranje bez prikazivanja prozora File Save Settings.
- Možete da kreirate PDF datoteku zaštićenu lozinkom. Izaberite karticu Security u odeljku PDF Plug-in Settings. Više pojedinosti o softveru Epson Scan potražite u pomoći.





Slika koju ste skenirali je sačuvana.

Opcije za podešavanje slike



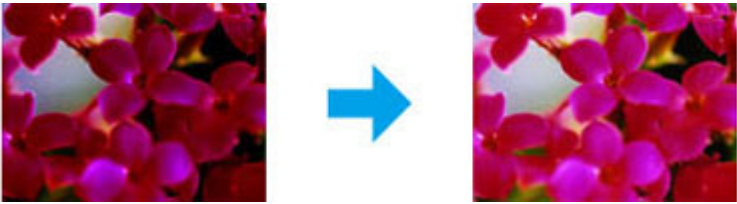

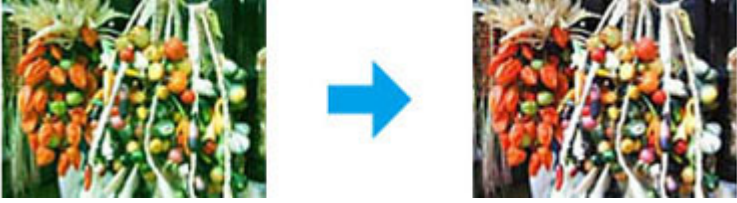
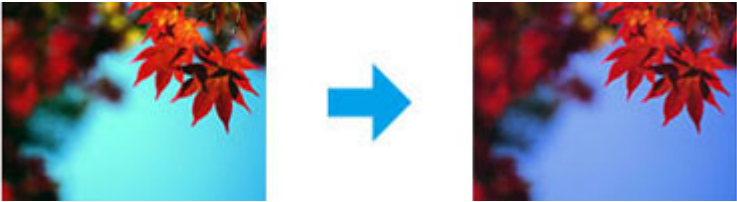









Softver Epson Scan nudi razne postavke za poboljšanje boje, oštine, kontrasta i drugih aspekata koji utiču na kvalitet slike.

Više pojedinosti o softveru Epson Scan potražite u pomoći.

Skeniranje

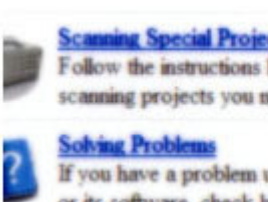
Histogram Adjustment	<p>Obezbeđuje grafički interfejs za pojedinačno podešavanje osvetljenosti, senke i nivoa game.</p> 
Tone Correction	<p>Obezbeđuje grafički interfejs za pojedinačno podešavanje nivoa tona.</p> 
Image Adjustment	<p>Podešava osvetljenost i kontrast, kao i ravnotežu crvene, zelene i plave boje na kompletnoj slici.</p> 
Color Palette	<p>Obezbeđuje grafički interfejs za podešavanje nivoa srednjih tonova, poput tonova kože, bez uticaja na osvetljene i osenčene površine slike.</p> 
Unsharp Mask	<p>Izoštrava obrise površina slike zarad jasnije kompletne slike.</p> 

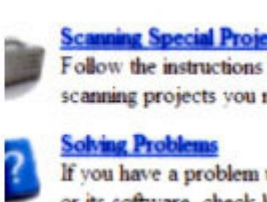
Skeniranje

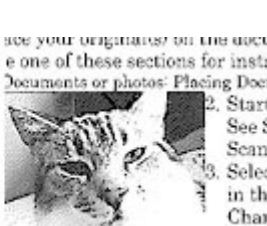
<p>Descreening</p>	<p>Uklanja talasaste šare (poznate kao moaréé) koje mogu da se pojave na fino osenčenim površinama, kao što su tonovi kože.</p>   
<p>Color Restoration</p>	<p>Automatski vraća boje na izbledelim fotografijama.</p>   
<p>Backlight Correction</p>	<p>Uklanja senke sa fotografija sa previše pozadinskog osvetljenja.</p>   
<p>Dust Removal</p>	<p>Automatski uklanja mrlje sa originala.</p>   
<p>Text Enhancement</p>	<p>Poboljšava prepoznavanje teksta prilikom skeniranja tekstualnih dokumenata.</p>   
<p>Auto Area Segmentation</p>	<p>Čini crno-bele slike jasnijima, a prepoznavanje teksta preciznijim tako što odvađa tekst od grafičkih elemenata.</p>   

Skeniranje

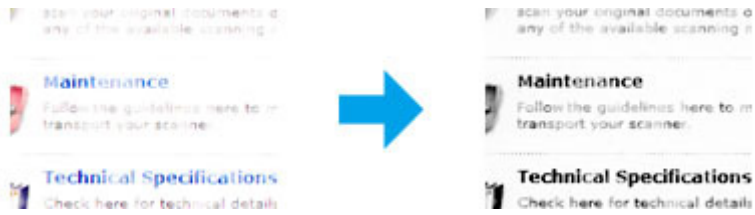
Color Enhance	<p>Obogaćuje određenu boju. Možete da birate između crvene, plave ili zelene.</p> 
---------------	--

Prikazivanje i podešavanje područja skeniranja

Izbor režima prikaza

Kada izaberete osnovne postavke i rezoluciju, možete da prikazete sliku i da izaberete ili podesite područje slike u prozoru Preview. Postoje dva tipa prikaza.

- Tip Normal prikazuje sliku u celini. Možete da izaberete područje skeniranja i ručno da podesite kvalitet slike.
- Tip Thumbnail prikazuje sliku kao sličicu. Epson Scan automatski locira ivice područja skeniranja, primenjuje automatske postavke ekspozicije na slike i, po potrebi, okreće slike.

Napomena:

- Neke od postavki koje izmenite posle prikazivanja slike biće resetovane ako izmenite režim prikaza.
- U zavisnosti od tipa dokumenta i režima softvera Epson Scan koji koristite, možda nećete moći da menjate tip prikaza.
- Ako sliku prikazete bez otvaranja dijaloga Preview, slika će biti prikazana u podrazumevanom režimu prikaza. Ako sliku prikazete uz dijalog Preview, slika će biti prikazana u režimu prikaza koji je bio izabran neposredno pre prikazivanja.
- Da biste promenili veličinu prozora Preview, kliknite na ugao prozora Preview i prevucite ga.
- Više pojedinosti o softveru Epson Scan potražite u pomoći.

Kreiranje okvira za izbor

Okvir za izbor je pokretna isprekidana linja koja se pojavljuje na ivicama prikazane slike kako bi se označilo područje skeniranja.

Da biste iscrtali okvir za izbor, uradite nešto od sledećeg.

Skeniranje





- ❑ Da biste ručno iscrtali okvir za izbor, postavite pokazivač miša na mesto gde želite da postavite ugao okvira za izbor, a zatim kliknite na to mesto. Povucite ukoso po slici do suprotnog ugla željenog područja skeniranja.



- ❑ Da biste automatski iscrtali okvir za izbor, kliknite na ikonu za automatsko lociranje . Ovu ikonu možete da koristite samo kada koristite normalan prikaz i kada se na staklu za skeniranje nalazi samo jedan dokument.
- ❑ Da biste iscrtali okvir za izbor određene veličine, unesite novu širinu i visinu u okviru postavke Document Size.
- ❑ Da biste dobili najbolje rezultate i ekspoziciju slike, povedite računa da sve strane okvira za izbor budu unutar prikazane slike. Nemojte da obuhvatite područje oko prikazane slike u okvir za izbor.

Podešavanje okvira za izbor

Okvir za izbor možete da premeštate i da podešavate njegovu veličinu. Ako koristite normalan prikaz, možete da napravite više okvira za izbor (najviše 50) na svakoj slici kako biste skenirali razna područja slike kao posebne skenirane datoteke.

	Da biste premestili okvir za izbor, postavite pokazivač unutar okvira za izbor. Pokazivač dobija oblik ruke. Kliknite i povucite okvir za izbor na željeno mesto.
	Da biste izmenili veličinu okvira za izbor, postavite pokazivač iznad ivice ili ugla okvira za izbor. Pokazivač dobija oblik prave ili ugaone duple strelice. Kliknite i povucite ivicu ili ugao do željene veličine.
	Da biste napravili dodatne okvire za izbor iste veličine, kliknite na ovu ikonu.
	Da biste izbrisali okvir za izbor, kliknite unutar okvira i kliknite na ovu ikonu.
	Da biste aktivirali sve okvire za izbor, kliknite na ovu ikonu.

Skeniranje

Napomena:

- Da biste ograničili premeštanje okvira za izbor samo na vertikalni ili horizontalni pravac, pritisnite i zadržite taster **Shift** dok pomerate okvir za izbor.
- Da biste ograničili veličinu okvira za izbor na trenutne proporcije, pritisnite i zadržite taster **Shift** dok menjate veličinu okvira za izbor.
- Ako crtate više okvira za izbor, povedite računa da pre skeniranja izaberete opciju **All** u prozoru **Preview**. U protivnom, biće skenirano samo područje u poslednjem okviru za izbor koji ste iscrtali.

Informacije o softveru

Pokretanje upravljačkog programa Epson Scan

Pomoću ovog softvera možete da kontrolišete sve aspekte skeniranja. Možete da ga koristite kao nezavisan program za skeniranje ili zajedno sa drugim programom za skeniranje usaglašenim sa protokolom TWAIN.

Pokretanje

- Windows 8 i Server 2012:
Izaberite ikonu **EPSON Scan** na radnoj površini.
Ili izaberite **EPSON Scan** na ekranu **Start**.
- Windows 7, Vista, XP, Server 2008 i Server 2003:
Kliknite dva puta na ikonu **EPSON Scan** na radnoj površini.
Odnosno, kliknite na ikonu dugmeta za pokretanje ili izaberite **Start > All Programs (Svi programi) ili Programs (Programi) > EPSON > EPSON Scan > EPSON Scan**.
- Mac OS X:
Izaberite **Applications (Aplikacije) > Epson Software > EPSON Scan**.

Pristupanje pomoći

Kliknite na dugme **Help** u upravljačkom programu Epson Scan.

Pokretanje drugog softvera za skeniranje

Napomena:

Pojedini softveri za skeniranje možda neće biti isporučeni u pojedinim zemljama.

Document Capture Pro

Dostupan samo za korisnike operativnog sistema Windows:

Ovaj softver vam omogućava da prerasporedite stranice ili korigujete rotaciju podataka slike a zatim sačuvate podatke, pošaljete ih e-poštom, pošaljete ih na server ili uslugu informatičkog oblaka. Takođe možete da registrujete postavke skeniranja koje često koristite da biste pojednostavili operacije skeniranja.

Skeniranje

Ovaj softver možete da preuzmete sa sledeće Epson veb-lokacije.

<http://support.epson.net/>

http://assets.epson-europe.com/gb/en/document_capture_pro/ (Evropa)

Pokretanje

- Operativni sistem Windows 8:
Kliknite desnim tasterom miša na ekran **Start** ili povucite prstom sa donje ili gornje ivice ekrana **Start** i izaberite **All apps (Sve aplikacije) > Epson Software > Document Capture Pro**.
- Windows 7, Vista i XP:
Izaberite dugme za pokretanje ili **Start > All Programs (Svi programi) ili Programs (Programi) > Epson Software > Document Capture Pro**.

Pristupanje pomoći

Izaberite **Help** u meniju na ekranu softvera da biste prikazali pomoć.

Korišćenje faksa

Povezivanje na telefonsku liniju

Kompatibilne telefonske linije i telefonski kablovi

Telefonska linija

Funkcija faksa na proizvodu projektovane su da rade preko standardnih analognih telefonskih linija (PSTN = Public Switched Telephone Network (Javna komutovana telefonska mreža)) i telefonskih sistema PBX (Private Branch Exchange (Razmena preko privatnog ogranka)). (U zavisnosti od okruženja, moguće je da neki PBX telefonski sistemi ne budu podržani.) Epson ne može da garantuje kompatibilnost sa svim digitalnim telefonskim okruženjima, posebno u sledećim uslovima.

- Kada se koristi VoIP
- Kada se koriste optičke digitalne usluge
- Kada su između telefonske zidne utičnice i proizvoda povezani adapteri poput terminala, VoIP adaptera, razdelnika ili DSL rutera.

Telefonski kabl

Koristite telefonski kabl sa sledećom specifikacijom interfejsa.

- RJ-11 telefonska linija
- RJ-11 telefonska veza

U zavisnosti od područja, moguće je da telefonski kabl bude priložen uz proizvod. Ako jeste, koristite njega. Može da bude potrebno da telefonski kabl povežete na adapter za vašu zemlju ili region.

Povezivanje proizvoda na telefonsku liniju

Standardna telefonska linija (PSTN) ili PBX

Povežite telefonski kabl iz telefonske zidne utičnice ili PBX priključka u **LINE** priključak na zadnjoj strani proizvoda.

Korišćenje faksa

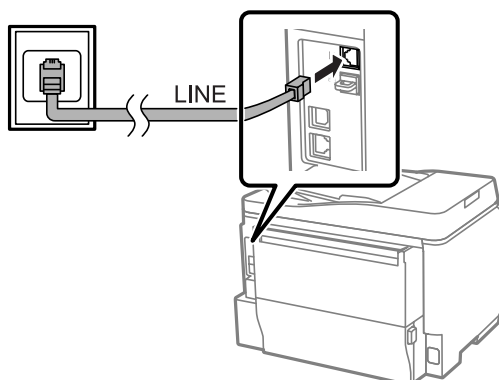

Važno:

- Ako imate PBX konzolu u prostoriji, povežite iz konzole na **LINE** priključak.
- Nemojte uklanjati poklopac sa **EXT** priključka proizvoda ako ne povezujete telefon.

DSL ili ISDN

Povežite telefonski kabl iz vašeg DSL modema, terminalnog adaptera ili ISDN rutera u **LINE** priključak na zadnjoj strani proizvoda. Za više informacija pogledajte dokumentaciju koju ste dobili uz svoj modem, adapter ili ruter.

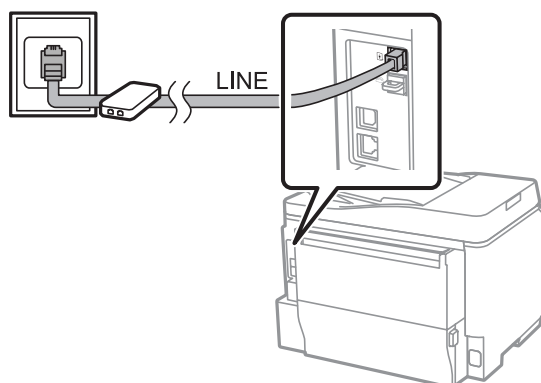

Važno:

*Kada proizvod povezujete na DSL liniju, može biti potrebno da koristite posebni DSL filter. Kada koristite DSL filter, povežite telefonski kabl iz DSL filtera u **LINE** priključak proizvoda.*

Povezivanje telefonskog uređaja

Nakon što povežete proizvod na telefonsku liniju, sledite donju proceduru da biste povezali telefon ili telefonsku sekretaricu.

Korišćenje faksa

Jedna telefonska linija

- 1 Skinite poklopac sa **EXT** priključka na proizvodu.

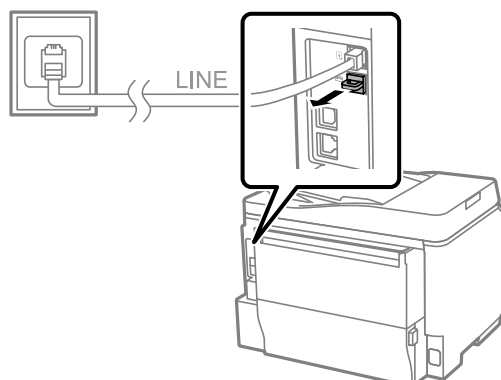

- 2 Povežite drugi telefonski kabl na telefon ili telefonsku sekretaricu i u **EXT** priključak.

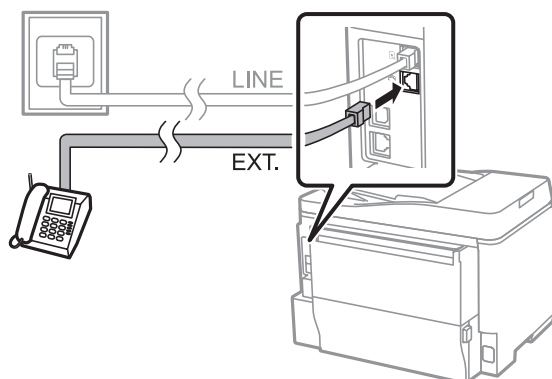

! **Važno:**

- Kada telefon i proizvod dele jednu telefonsku liniju, povedite računa da povežete telefon na **EXT** priključak proizvoda. U protivnom, telefon i proizvod možda neće pravilno raditi.
- Kada povezujete telefonsku sekretaricu, može biti potrebno da izmenite postavku proizvoda Rings to Answer. → "Podešavanje broja zvonjenja za odgovor" na strani 82

Dve telefonske linije (primer ISDN)

Povežite drugi telefonski kabl u svoj telefon ili telefonsku sekretaricu i u priključak na terminalnom adapteru ISDN rutera.

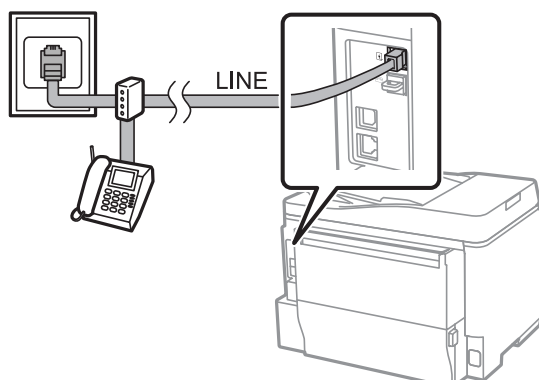

Podešavanje za slanje i prijem faksova

Osnovna podešavanja

U ovom odeljku su opisana minimalna podešavanja potrebna za korišćenje funkcija faksa.

Napomena:

Funkcija Lock Setting u meniju Admin Settings omogućava administratoru da zaštiti postavke od promene pomoću lozinke.

➔ [“Postavke System Administration” na strani 106](#)

Korišćenje funkcije Fax Setting Wizard

Meni proizvoda Fax Setting Wizard vas vodi kroz podešavanje osnovnih funkcija faksa. Čarobnjak se automatski prikazuje kada se proizvod uključi prvi put. Ako ste već konfigurisali postavke, preskočite ovaj deo, izuzev ako je potrebno da izmenite postavke.

**Važno:**

Pre nego što pokrenete čarobnjaka, uverite se da ste pravilno povezali proizvod i telefonski uređaj na telefonsku liniju.

➔ [“Povezivanje na telefonsku liniju” na strani 76](#)

1

Izaberite režim **Setup** u meniju Home (Početak).

2

Izaberite **System Administration**.

3

Izaberite **Fax Settings**.

4

Izaberite **Fax Setting Wizard**.

Prikazuje se ekran Fax Setting Wizard. Pritisnite **Start** da biste nastavili.

5

Na ekranu Fax Header unesite ime pošiljaoca (najviše 40 znakova).

6

Na ekranu Your Phone Number unesite broj svog telefona (najviše 20 cifara).

Napomena:

- Potrebno je da pre slanja faksa u zaglavlje faksa unesete svoje ime i broj telefona kako bi primalac mogao da identifikuje poreklo faksa.
- Kasnije možete da izmenite informacije u zaglavlju. Pristupite meniju na način koji je prikazan u nastavku. Setup > System Administration > Fax Settings > Basic Settings > Header.

Korišćenje faksa

- 7** Ako ste se pretplatili na uslugu posebnog zvona kod vaše telefonske kompanije, izaberite **Proceed** na ekranu DRD Setting. Izaberite šablon zvona koji će biti korišćen za dolazne faksove (ili izaberite **On**), a zatim pređite na korak 10. Ako ne želite da podesite ovu opciju, izaberite **Skip** a zatim pređite na sledeći korak.

Napomena:

- Usluga posebnog zvona koju nude mnoge telefonske kompanije (naziv ove usluge se razlikuje od kompanije do kompanije) omogućava vam da na jednoj telefonskoj liniji imate više telefonskih brojeva. Svakom broju se dodeljuje drugačiji šablon zvona. Jedan broj možete da koristite za govorne pozive a drugi za faksove. Izaberite šablon zvona koji je dodeljen faks pozivima u odeljku DRD Setting.
- U zavisnosti od regiona, **On** i **Off** se prikazuju kao opcije stavke DRD Setting. Izaberite **On** da biste koristili funkciju posebnih šablona zvona.
- Ako izaberete **On** ili neki od šablona zvona koji se razlikuje od *All*, *Receive Mode* se automatski podešava na *Auto*.
- Kasnije možete da izmenite DRD Setting. Pristupite meniju na način koji je prikazan u nastavku. *Setup > System Administration > Fax Settings > Receive Settings > DRD*.

- 8** Na ekranu Receive Mode Setting izaberite **Yes** ako ste na proizvod povezali spoljni telefon ili telefonsku sekretaricu a zatim pređite na sledeći korak. Ako izaberete **No**, stavka Receive Mode se automatski podešava na Auto. Pređite na korak 10.

**Važno:**

Kada na proizvod nije povezan nijedan spoljni telefon, stavka Receive Mode se mora podesiti na Auto; u protivnom nećete moći da primite faksove.

- 9** Na sledećem ekranu Receive Mode Setting izaberite **Yes** da biste automatski primali faksove. Da biste ručno primali faksove, izaberite **No**.

Napomena:

- Ako ste povezali spoljnu telefonsku sekretaricu i izabrali da faksove primite automatski, povedite računa da postavka *Rings to Answer* bude odgovarajuća.
 - ➔ *“Podešavanje broja zvonjenja za odgovor” na strani 82*
- Ako ste izabrali da ručno primite faksove, da biste primali faksove potrebno je da odgovorite na svaki poziv i da rukujete kontrolnom tablom proizvoda ili telefonom.
 - ➔ *“Ručno primanje faksa” na strani 94*
- Kasnije možete da izmenite postavku Receive Mode. Pristupite meniju na način koji je prikazan u nastavku. *Setup > System Administration > Fax Settings > Receive Settings > Receive Mode*.

- 10** Na ekranu Confirm Settings proverite podešavanja koja ste obavili a zatim izaberite **Proceed**. Pritisnite  da biste korigovali ili izmenili podešavanja.

Korišćenje faksa

- 11** Sledite uputstva na ekranu da biste pokrenuli funkciju **Check Fax Connection** i štampali izveštaj o rezultatima provere. Ako budu prijavljene greške, isprobajte rešenja iz izveštaja a zatim ponovo pokrenite proveru.

Napomena:

- Ako se prikaže ekran *Select Line Type*, pogledajte sledeći odeljak.
➔ [“Podešavanje tipa linije” na strani 81](#)
- Ako se prikaže ekran *Select Dial Tone Detection*, izaberite **Disable**.
Međutim, ako onemogućite funkciju detektovanja tona za biranje, može se dogoditi da prva cifra u broju faksa bude izostavljena i da faks bude poslat na pogrešan broj.
- Da biste ponovo pokrenuli proveru nakon što zatvorite čarobnjaka, pristupite meniju kao što je prikazano u nastavku.
Setup > System Administration > Fax Settings > Check Fax Connection.

Podešavanje tipa linije

Ako proizvod povezujete na PBX telefonski sistem ili terminalni adapter, izmenite podešavanje Line Type kao što je opisano u nastavku.

Napomena:

PBX (Private Branch Exchange) (Razmena preko privatnog ogranka) se koristi u kancelarijskim okruženjima u kojem je za pozivanje spoljne linije neophodno izabrati kod za spoljni pristup, na primer “9”. Podrazumevana postavka Line Type je PSTN (Public Switched Telephone Network) (Javna komutovana telefonska mreža), što je standardna telefonska linija, slična vašoj kućnoj liniji.

- 1** Izaberite režim **Setup** u meniju Home (Početak).
- 2** Izaberite **System Administration**.
- 3** Izaberite **Fax Settings**.
- 4** Izaberite **Basic Settings**.
- 5** Izaberite **Line Type**.
- 6** Izaberite **PBX**.
- 7** Izaberite **Use** ili **Do Not Use** na ekranu Access Code. Ako izaberete **Use**, pređite na sledeći korak.
- 8** Unesite kod za spoljni pristup u polju Access Code.

Korišćenje faksa

Napomena:

Preporučujemo da prilikom povezivanja PBX telefonskog sistema najpre obavite podešavanje pristupnog koda. Nakon što obavite podešavanje, kada unosite spoljni broj faksa ili ga memorišete u listi kontakata, unesite # (taraba) umesto stvarnog koda za spoljni pristup. Prilikom pozivanja, proizvod automatski zamenjuje # podešenim kodom. U poređenju sa unosom stvarnog koda, upotreba # može da pomogne u izbegavanju problema u povezivanju.

Podešavanje broja zvonjenja za odgovor

Ako ste povezali spoljnu telefonsku sekretaricu i izabrali da faksove primete automatski, povedite računa da postavka Rings to Answer bude odgovarajuća.



Važno:

Postavka Rings to Answer pokazuje broj neophodnih zvonjenja pre nego što proizvod automatski primi faks. Ako je povezana telefonska sekretarica podešena da se uključi na četvrto zvonu, podesite proizvod da se uključi na petom ili kasnijem zvonjenju. U protivnom telefonska sekretarica neće moći da prima glasovne pozive. U zavisnosti od lokacije, ova funkcija možda neće biti prikazana.

1

Izaberite režim **Setup** u meniju Home (Početak).

2

Izaberite **System Administration**.

3

Izaberite **Fax Settings**.

4

Izaberite **Receive Settings**.

5

Izaberite **Rings to Answer**.

6

Izaberite broj zvonjenja koji je bar za jedno zvonjenje veći od broja podešenog za telefonsku sekretaricu.

Napomena:

Telefonska sekretarica se uključuje za svaki poziv pre nego proizvod, ali proizvod može da detektuje tonove faksa i počne da prima faksove. Ako odgovorite na telefon i čujete ton faksa, proverite da li je proizvod počeo da prima faks a zatim spustite slušalicu.

Napredna podešavanja

U ovom odeljku su opisana napredna podešavanja faksa. Pristupite menijima kao što je naznačeno u svakoj temi. Potražite objašnjenja o svakom meniju i opciji na listi menija.

➔ [“Postavke System Administration” na strani 106](#)

Korišćenje faksa

Podešavanja za slanje faksova

- Promena brzine faks komunikacije.
 - ➔ Setup > System Administration > Fax Settings > Basic Settings > Fax Speed.

Napomena:

Ovde izabrana brzina faksa primenjuje se i prilikom prijema faksova.

- Pravljenje liste kontakata za slanje faksova.
 - ➔ [“Kreiranje kontakta” na strani 98](#)
- Promena podrazumevanih podešavanja za slanje faksova kao što su rezolucija i veličina dokumenta.
 - ➔ Setup > System Administration > Fax Settings > User Default Settings.

Podešavanja za prijem faksova

- Promena podešavanja izlaza primljenog faksa.

Po podrazumevanoj postavci, proizvod štampa svaki primljeni faks. Možete da izmenite podešavanja tako da se primljeni faksovi memorišu u memoriji proizvoda, na računaru ili na spoljnom memorijskom uređaju.

 - ➔ [“Izlaz primljenih faksova” na strani 91](#)
- Izbor kasete za papir za štampanje faksova i izveštaja o faksovima.

Ako vaš proizvod ima više od jedne kasete za papir, možete da izaberete koja će se kasete koristiti za štampanje faksova i izveštaja o faksovima.

 - ➔ Setup > System Administration > Printer Settings > Paper Source Settings > Auto Select Settings > Fax.

Napomena:

Kada se u gornjem meniju izabere više od jedne kasete, automatski se bira najpogodnija kasete prema podešenoj veličini papira za svaku kasetu i veličini primljenih faksova ili izveštaja o faksovima.

- Promena podešavanja za štampanje faksova i izveštaja o faksovima.
 - ➔ Setup > System Administration > Fax Settings > Output Settings.

Instalacija aplikacije FAX Utility za slanje faksova sa računara

Epson FAX Utility vam omogućava da šaljete faksove sa računara i sačuvate primljene faksove u naznačenoj fascikli. Sledite niže opisanu proceduru za instalaciju aplikacije FAX Utility. Istovremeno se instalira i PC-FAX Driver. Ovo je neophodno za slanje faksova.



Važno:

Instalirajte upravljački program štampača pre nego što instalirate FAX Utility.

Windows

Umetnite disk sa softverom koji ste dobili uz proizvod a zatim kliknite na datoteku setup.exe u sledećoj fascikli.
 \Apps\FaxUtility\setup.exe



Važno:

Izaberite isti priključak koji ste koristili za upravljački program štampača.

Korišćenje faksa

Mac OS X

Preuzmite FAX Utility sa sledeće Epson veb-lokacije.

<http://support.epson.net/setupnavi/>

Nakon što instalirate FAX Utility, sledite niže opisanu proceduru da biste dodali upravljački program za faks.

- 1 Izaberite **Apple — System Preference (Postavke sistema) — Print & Scan (Štampanje i skeniranje) (Print & Fax (Štampanje i faks))** za OSX10.6 ili 10.5) da biste prikazali listu štampača.
- 2 Kliknite na dugme za dodavanje +.
- 3 Kliknite na **Default (Podrazumevani)** kada se prikaže ekran za dodavanje štampača.
- 4 Kada se na listi prikaže PC-FAX Driver, izaberite ga a zatim kliknite na **Add (Dodaj)**.

Napomena:

- Može da bude potrebno duže vreme da se PC-FAX Driver prikaže.
- Naziv PC-FAX Driver počinje sa FAX za čime sledi naziv proizvoda i način povezivanja u zagradi, na primer (USB).

- 5 Izaberite **Quit System Preferences (Isključi postavke sistema)** u meniju System Preferences (Postavke sistema).

Slanje faksova

Osnovne operacije

Sledite niže opisane korake za slanje crno-belih (B&W) ili faksova u boji. Prilikom slanja crno-belog faksa, skenirani dokument se privremeno čuva u memoriji proizvoda i pre slanja možete da ga pregledate na LCD ekranu.

Napomena:

Proizvod može da prihvati najviše 50 crno-belih faks zadataka. Označeni zadatak faksa možete da proverite ili otkazete pomoću menija Status Menu.

➔ “Provera zadataka slanja faksa koji su u toku ili na čekanju” na strani 95

- 1 Stavite original. U jednom prenosu možete da pošaljete najviše 100 strana.
➔ “Stavljanje originala” na strani 34
- 2 Uđite u režim **Fax** u meniju Home (Početak).

Napomena:

Da biste poslali faksom dvostrani dokument, stavite dokument u automatski mehanizam za uvlačenje papira. Pritisnite **Menu**, izaberite **Fax Send Settings, ADF 2-Sided** a zatim **On**. Dvostrane dokumente ne možete da šaljete faksom u boji.

Korišćenje faksa

- 3** Definišite primaocce faksa pomoću jednog ili kombinacije sledećih metoda. Crno-beli faks možete da pošaljete na brojeve najviše 200 primalaca.

Ručno unošenje broja faksa	Unesite broj faksa pomoću numeričke tastature na kontrolnoj tabli i pritisnite taster za unos na softverskoj tastaturi. Da biste dodali još jedna broj faksa, ponovite proceduru. Softversku tastaturu takođe možete da prikazete tako što ćete pritisnuti polje Enter a Fax Number .
Izbor za liste kontakata	Pritisnite Contacts da biste prikazali ekran liste kontakata. Izaberite jedan ili više primalaca sa liste tako što ćete izabrati polja za potvrdu (da biste poništili izbor, pritisnite ponovo polja). Pritisnite polje Search da biste potražili primaocce po imenu, imenu iz indeksa ili broju unosa. Pošto izaberete primaocce, pritisnite Proceed .
Izbor iz istorije poslatih faksova	Pritisnite History da biste prikazali istoriju poslatih faksova. Izaberite primaoca sa liste, pritisnite Menu na ekranu Details a zatim izaberite Send to this number .

Napomena:

- Da biste izbrisali unete primaocce, pritisnite polje za unos broja faksa i izaberite primaoca koga želite da izbrišete sa liste odredišta. Zatim pritisnite **Delete from the List**.
- Kada je omogućena opcija **Direct Dialing Restrictions** u odeljku **Security Settings**, primaocce faksa možete samo da birate sa liste kontakata ili iz istorije poslatih faksova. Ne možete ručno da unesete broj faksa.
- Faks u boji možete da šaljete samo po jednom primaocu.
- Ako je vaš telefonski sistem PBX i potreban vam je kod za spoljni pristup, na primer "9" da biste dobili spoljnu liniju, unesite kod za spoljni pristup na početku broja faksa. Ako je broj za spoljni pristup podešen u postavci **Line Type**, unesite # (taraba) umesto stvarnog pristupnog koda.
 - ➔ "Podešavanje tipa linije" na strani 81

- 4** Po potrebi, pritisnite **Menu** a zatim izaberite **Fax Send Settings** da biste izmenili podešavanja prenosa faksova, na primer rezoluciju.

Potražite objašnjenja o svim podešavanjima na listi menija.

- ➔ "Režim Fax" na strani 102

Napomena:

Svoje postavke faksa možete da sačuvate kao unapred podešene postavke. Više informacija potražite u sledećem odeljku.

- ➔ "Presets" na strani 115

- 5** Ako ne želite da prikazete faks pre slanja, pređite na korak 6. Da biste prikazali faks (samo crno-beli faks), pritisnite **Preview** na početnom ekranu faksa.



Proizvod počinje da skenira dokumente i prikazuje skeniranu sliku na LCD ekranu. Da biste počeli sa skeniranjem proizvoda, pređite na korak 6.

Korišćenje faksa

Napomena:

- Kada je opcija *Direct Send* u meniju *Fax Send Settings* omogućena, ne možete da prikazujete slike.
- Kada se ekran prikaza ostavi bez dodira u trajanju od 20 sekundi, faks se automatski šalje.
- Kada želite ponovo da skenirate dokument, pritisnite **Retry** na ekranu prikaza. Resetujte postavite dokument ili izmenite postavke slanja po potrebi a zatim ponovite ovaj korak.

6

Pritisnite  (Color) ili  (B&W) ili da biste započeli slanje faksa.

Da biste otkazali slanje faksa, pritisnite . Takođe možete da otkazete zadatak ili da proverite status/rezultat zadatka na ekranu Job Monitor ili Job History.

Više detalja o proveri statusa/rezultata zadatka potražite u sledećem odeljku.

➔ [“Korišćenje menija statusa” na strani 95](#)

Napomena:

- Slanje faksova u boji zahteva određeno vreme jer proizvod skenira i šalje dokument istovremeno bez memorisanja slike u svojoj memoriji.
- Ako je omogućena opcija *Save Failure Data*, faksovi čije slanje ne uspe se skladište. Ove uskladištene faksove možete da pošaljete sa ekrana *Status Menu*.
➔ *Setup > System Administration > Fax Settings > Send Settings > Save Failure Data.*

Ostale opcije

Korišćenje zgodnih funkcija faksa

U ovom odeljku opisano je kako se koriste zgodne funkcije faksa za poboljšanje vaše produktivnosti.

Napomena:



Funkcija *Lock Setting* u meniju *Admin Settings* omogućava administratoru da zaštiti postavke od promene pomoću lozinke.

➔ [“Postavke System Administration” na strani 106](#)

Slanje velikog obima crno-belih dokumenata (**Direct Send**)

Kada šaljete crno-beli faks, skenirani dokument se privremeno skladišti u memoriji proizvoda. Ako se skenira veliko obim dokumenata, proizvod može da ostane bez memorije i da prekine skeniranje na polovini. To možete da sprečite tako što ćete koristiti opciju *Direct Send* u meniju *Fax Send Settings*. Proizvod počinje da skenira posle uspostavljanja veze a zatim istovremeno skenira i šalje bez memorisanja skenirane slike u memoriji. Čak i kada je memorija već puna, pomoću ove opcije možete crno-bele faksove. Imajte u vidu da ovu opciju ne možete da koristite kada faksove šaljete na brojeve više primalaca.

Davanje prioriteta hitnim faksovima (**Priority Send**)

Kada želite da pošaljete hitan faks a nekoliko faksova već čeka na slanje, možete da pošaljete hitan faks čim se završi zadatak slanja faksa koji je u toku. Da biste to uradili, omogućite **Priority Send** u meniju *Fax Send Settings* pre nego što pritisnete  (Color) ili  (B&W).

Imajte u vidu da zadatak slanja faksa sa računara ima prioritet u odnosu na zadatak slanja faksa *Priority Send*.

Korišćenje faksa

- ❑ Ušteda vremena na vezi i naplate za njega pomoću grupnih operacija (**Batch Send**)

Kada je omogućena opcija Batch Send (koja je po podrazumevanoj postavci onemogućena), proizvod proverava sve faksove koji čekaju na slanje u njegovoj memoriji a zatim faksove za istog primaoca grupiše zajedno da bi ih poslao kao grupu. Pomoću operacije grupnog slanja moguće je poslati najviše 5 datoteka i/ili ukupno najviše 100 stranica. Pristupite meniju na način koji je prikazan u nastavku.

➔ Setup > System Administration > Fax Settings > Send Settings > Batch Send.

Napomena:

- ❑ Ova funkcija radi samo kada su informacije o primaocu identične. Ako se u dva zadatka slanja faksa nalazi isti primalac, ali jedan od poslova sadrži još jednog primaoca, proizvod ne grupiše faksove.
- ❑ Čak i kada se podaci o primaocu poklapaju, faksovi čije je slanje programirano se ne grupišu ako se vreme slanja ne poklapa.
- ❑ Ova funkcija ne važi za faksove koji se šalju sa računara ili za faksove koji se šalju sa omogućenom opcijom Priority Send ili Direct Send.

- ❑ Slanje dokumenata različitih veličina pomoću ADF-a (**Continuous Scan from ADF**)

Ako istovremeno stavite dokumente različitih veličina u ADF, može se desiti da ne budu poslani u originalnoj veličini. Da biste slali dokumente različitih veličina iz ADF-a, najpre omogućite opciju Continuous Scan from ADF u meniju Fax Send Settings. Proizvod će zatim tražiti da odredite da li želite da skenirate drugu stranu svaki put kada završite skeniranje dokumenata iz ADF-a pre nego što počne prenos. Pomoću ove funkcije možete da sortirate i skenirate dokumente po veličini. To je takođe korisno kada šaljete faksom veliki obim dokumenata koji se ne mogu istovremeno ubaciti u ADF.

- ❑ Korišćenje funkcije **On Hook**

Funkcija On Hook vam omogućava da čujete tonove i glasove sa internog zvučnika proizvoda dok je slušalica na povezanom telefonu spuštena. Pritisnite **On Hook** na početnom ekranu faksa a zatim unesite broj faksa na kontrolnoj tabli. Ovu funkciju možete da koristite kada želite da dobijete određeni dokument sa usluge faksa na zahtev uz praćenje audio uputstava usluge.

Slanje faksa u definisano vreme

Možete da podesite da faks pošaljete u određeno vreme. Kada koristite ovu funkciju, ne možete da šaljete faksove u boji.

Napomena:

Povedite računa da datum i vreme na proizvodu budu tačni.

➔ Setup > System Administration > Common Settings > Date/Time Settings

- 1 Sledite korake od 1 do 4 u poglavlju “Osnovne operacije” na strani 84.
- 2 Na početnom ekranu faksa, pritisnite **Menu** a zatim izaberite **Send Fax Later**.
- 3 Izaberite **On** a zatim unesite vreme kada želite da faks bude poslat. Kada završite, pritisnite **OK**.

Korišćenje faksa

- 4** Pritisnite \diamond (B&W) ili da biste započeli slanje faksa.

Skenirana slika se šalje u definisano vreme. Ako proizvod bude isključen u naznačeno vreme, faks će biti poslat kada se proizvod uključi.

Slanje faksa na zahtev (pozivanje faksa)

Funkcija Polling Send vam omogućava da sačuvate jedan skenirani dokument (do 100 crno-belih strana) koji će biti poslat automatski na zahtev sa drugog faks uređaja. Vaši klijenti ili poslovni partneri mogu da dobiju dokument tako što će pozvati vaš broj faksa koristeći funkciju prijema pozivanjem na svojim faks uređajima.

- 1** Stavite original.
➔ [“Stavljanje originala” na strani 34](#)
- 2** Uđite u režim **Fax** u meniju Home (Početak).
- 3** Pritisnite **Menu**, izaberite **Polling Send** a zatim **On**.
- 4** Po potrebi, pritisnite **Menu** a zatim izaberite **Fax Send Settings** da biste izmenili podešavanja prenosa faksova, na primer rezoluciju. Potražite objašnjenja o svim podešavanjima na listi menija.
➔ [“Režim Fax” na strani 102](#)
- 5** Pritisnite \diamond (B&W) ili da biste započeli skeniranje dokumenta.
Skenirani dokument se čuva dok ga ne izbrišete. Da biste izbrisali sačuvani dokument, pristupite mu iz menija Status Menu.
➔ [“Provera zadataka slanja faksa koji su u toku ili na čekanju” na strani 95](#)

Napomena:

Budući da se može sačuvati samo jedan dokument, ako je jedan dokument već sačuvan, tražiće se da odredite da li želite da ga zamenite.

Slanje uskladištenog faksa

Možete da uskladištite jedan skenirani dokument (do 100 crno-belih strana) u memoriji proizvoda tako da možete da ih pošaljete bilo kome u svakom trenutku. Ova funkcija je zgodna za dokumente čije vam slanje klijenti ili poslovni partneri često traže.

- 1** Stavite original.
➔ [“Stavljanje originala” na strani 34](#)
- 2** Uđite u režim **Fax** u meniju Home (Početak).
- 3** Pritisnite **Menu** i izaberite **Store Fax Data** a zatim **On**.
- 4** Po potrebi, pritisnite **Menu** a zatim izaberite **Fax Send Settings** da biste izmenili podešavanja prenosa faksova, na primer rezoluciju. Potražite objašnjenja o svim podešavanjima na listi menija.
➔ [“Režim Fax” na strani 102](#)

Korišćenje faksa

- 5 Pritisnite \diamond (B&W) ili da biste započeli skeniranje dokumenta. Skenirani dokument se čuva dok ga ne izbrišete. Da biste poslali uskladišteni dokument, pristupite mu iz menija Status Menu.
➔ [“Provera zadataka slanja faksa koji su u toku ili na čekanju” na strani 95](#)

Napomena:

Budući da se može sačuvati samo jedan dokument, ako je jedan dokument već sačuvan, tražiće se da odredite da li želite da ga zamenite.

Slanje faksa sa povezanog telefona

Ako su broj telefona i broj faksa primaoca isti, faks možete da pošaljete posle razgovora sa primaocem preko telefona.

- 1 Stavite original.
➔ [“Stavljanje originala” na strani 34](#)
- 2 Izaberite broj sa telefona povezanog sa proizvodom. Po potrebi, možete da razgovarate telefonom sa primaocem.

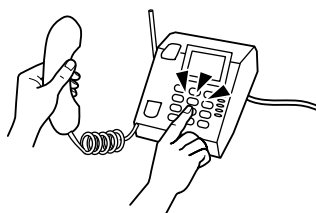

- 3 Pritisnite **Start Fax** na LCD ekranu proizvoda.
- 4 Izaberite **Send**.
- 5 Kada čujete ton faksa, pritisnite \diamond (Color) ili \diamond (B&W) ili da biste započeli slanje faksa.
- 6 Spustite slušalicu.

Slanje faksa sa računara

Pomoću Epson FAX Utility možete da šaljete faksom dokumente kreirane pomoću neke aplikacije za obradu teksta ili proračunskih tabela direktno sa računara. Informacije o načinu instalacije programa FAX Utility potražite u sledećem odeljku.

- ➔ [“Instalacija aplikacije FAX Utility za slanje faksova sa računara” na strani 83](#)

Napomena:

U sledećem objašnjenju koristi se Microsoft Word kao primer za Windows OS a Text Edit za Mac OS X. Stvarne operacije mogu da se razlikuju u zavisnosti od aplikacije koju koristite. Više detalja potražite u pomoći za aplikaciju.

- 1 Otvorite datoteku koju želite da pošaljete faksom.

Korišćenje faksa

- 2 Izaberite meni za štampanje u meniju File (Datoteka) vaše aplikacije. Prikazuje se meni aplikacije za podešavanje štampanja.
- 3 Windows: izaberite svoj štampač (FAX) u okviru za izbor štampača a zatim izmenite postavke štampanja po potrebi.
Mac OS X: izaberite svoj štampač (FAX) u okviru za izbor štampača, kliknite na ▼ a zatim izmenite postavke štampanja po potrebi.
- 4 Windows: kliknite na **Properties (Svojstva)**, izmenite postavke prenosa faksa po potrebi a zatim kliknite na **OK**.
Mac OS X: izaberite **Fax Settings** a zatim izmenite postavke prenosa faksa po potrebi.
- 5 Windows: kliknite na **OK (U redu)**. Prikazuje se ekran Recipient Settings. Izaberite jednog ili više primalaca a zatim kliknite na **Next**.
Mac OS X: izaberite **Recipient Settings** a zatim izaberite jednog ili više primalaca.
- 6 Po potrebi, definišite sadržaj naslovne strane. (Za Mac OS X, preskočite ovaj korak.)
- 7 Kliknite na **Send** ili **Fax** da biste poslali faks. Zadatak slanja faksom se šalje u proizvod.

Napomena za seriju WF-5620/seriju WF-5690:

Za Windows, ako je funkcija Access Control štampača podešena na On, FAX Utility obavlja proveru identiteta na osnovu korisničkog imena i lozinke podešene u upravljačkom programu štampača.

Napomena:

Windows FAX Utility vam omogućava da sačuvate najviše 1000 kontakata (PC-FAX Phone Book (Računarski faks imenik)). Pored toga, i Windows i Mac FAX Utility vam omogućavaju da uređujete listu kontakata proizvoda. Više detalja potražite u pomoći za FAX Utility.

Primanje faksova

Podešavanje režima prijema

Proizvod je na početku podešen da automatski prima faksove (**Receive Mode — Auto**). Ako na proizvod povežete spoljni telefon, to možete da izmenite u **Manual**.

U režimu automatskog prijema, proizvod automatski prima svaki faks i dalje postupa sa njim u skladu sa postavkom Fax Output.

➔ [“Izlaz primljenih faksova” na strani 91](#)

U režimu ručnog primanja faksova, da biste primali faksove potrebno je da odgovorite na svaki poziv i da rukujete kontrolnom tablom proizvoda ili telefonom. Sa primljenim faksom se postupa u skladu sa postavkama Fax Output.

➔ [“Ručno primanje faksa” na strani 94](#)

Prilikom prvog podešavanja funkcija faksa ili kada je potrebno da izmenite postavke zbog promene u telefonskom sistemu ili iz nekog drugog razloga, koristite Fax Setting Wizard za pravilno podešavanje proizvoda.

➔ [“Korišćenje funkcije Fax Setting Wizard” na strani 79](#)

Izlaz primljenih faksova

Proizvod je prvobitno podešen da štampa svaki primljeni faks. Postavku možete da izmenite tako da se primljeni faksovi memorišu u memoriji proizvoda, na računaru ili na spoljnom memorijskom uređaju, što vam omogućava da ih najpre pregledate a zatim odštampate po potrebi. Takođe možete da podesite da se primljeni faksovi automatski prosleđuju. Sledite niže data uputstva za promenu postavki.

Napomena:

Funkcija *Lock Setting* u meniju *Admin Settings* omogućava administratoru da zaštiti postavke od promene pomoću lozinke.

➔ [“Postavke System Administration” na strani 106](#)

- 1 Izaberite režim **Setup** u meniju Home (Početak).
 - 2 Izaberite **System Administration**.
 - 3 Izaberite **Fax Settings**.
 - 4 Izaberite **Output Settings**.
 - 5 Izaberite **Fax Output**.
 - 6 Proverite trenutne postavke prikazane na LCD ekranu i pritisnite **Settings** da biste izmenili postavke.
 - 7 Izaberite jednu, sve ili kombinaciju opcija imajući u vidu sledeća objašnjenja.
- Save to Inbox**
Izaberite da biste sačuvali dolazne faksove u memoriji proizvoda. Ako izaberete samo ovu opciju, primljeni faksovi neće biti automatski štampani. Faksove možete da prikazete na LCD ekranu i odštampate ih po potrebi.
- ➔ [“Prikazivanje primljenih faksova na LCD ekranu” na strani 93](#)

**Važno:**

Izbrišite faksove nakon što ih odštampate ili ih prikazete da biste sprečili da se memorija napuni. Kada je memorija puna, proizvod ne može da prima ili šalje faksove.

Korišćenje faksa

❑ Save to Computer

Da biste omogućili ovu opciju, koristite Epson FAX Utility na računaru povezanom na proizvod.

➔ [“Memorisanje primljenih faksova na računaru” na strani 95](#)

Primljeni faksovi se memorišu u naznačenoj fascikli na računaru u PDF formatu. Nakon što konfigurirate FAX Utility da faksove memoriše na računaru, na proizvodu možete da izmenite postavku u **Yes and Print** da biste automatski štampali faksove i memorisali ih na računaru.



Važno:

Primljeni faksovi se memorišu na računaru samo dok je računar prijavljen. Budući da proizvod privremeno memoriše primljene faksove u svojoj memoriji dok ne budu memorisani na računaru, memorija može da se napuni ako ostavite računar isključen duže vreme.

❑ Save to Memory Device

Omogućite ovu opciju da biste primljene faksove memorisali na spoljnom USB memorijskom uređaju priključenom na uređaj. Izaberite **Yes and Print** da biste automatski štampali primljene i sačuvali ih na spoljnom memorijskom uređaju.

Pre korišćenja ove funkcije potrebno je da kreirate fasciklu za memorisanje na uređaju. Izaberite **Create Folder to Save** u meniju **Other Settings** a zatim sledite uputstva na ekranu.

Informacije o podržanim spoljnim memorijskim uređajima potražite u sledećem odeljku.

➔ [“Spoljašnji USB uređaj” na strani 197](#)



Važno:

Budući da proizvod privremeno memoriše primljene faksove u svojoj memoriji dok ne budu sačuvani na memorijskom uređaju, memorija može da se napuni ako ne priključite uređaj duže vreme.

Napomena za seriju WF-4630/seriju WF-4640/seriju WF-5620.

Primljeni faksovi ne mogu da se štampaju direktno sa kontrolne table proizvoda jer su sačuvani na spoljnom memorijskom uređaju u PDF formatu.

❑ Forward

Omogućava prosleđivanje primljenih faksova na najviše pet odredišta koja izaberete. Izaberite **Yes and Print** da biste automatski štampali primljene dok ih prosleđujete na odredišta. Imajte u vidu da se faksovi u boji ne mogu prosleđivati.

Izaberite **Other Settings** > **Where to Forward** a zatim izaberite jedno ili više odredišta za prosleđivanje sa liste kontakata.

Tip odredišta	Objašnjenje
Drugi faks uređaj	Izaberite unete brojeve faksova sa liste kontakata.
E-adresa*	<p>Izaberite unete e-adrese sa liste kontakata. Možete da definišete temu e-poruke. Izaberite Other Settings > Email Subject to Forward a zatim unesite temu.</p> <p>Povedite računa da pravilno podesite Date/Time i Time Difference u odeljku Date/Time Settings correctly.</p> <p>U protivnom, oznake vremena u vašim e-porukama se neće biti tačno prikazivati na računaru primaoca.</p> <p>➔ “Postavke System Administration” na strani 106</p>

Korišćenje faksa

Tip odredišta	Objašnjenje
Fascikla na serveru*	Izaberite unete fascikle sa liste kontakata.

* U zavisnosti od proizvoda, moguće je da funkcije prosleđivanja faksova u e-porukama i u fascikle ne budu podržane. Više pojedinosti potražite u sledećem odeljku.

➔ ["Raspoložive funkcije" na strani 9](#)

Meni **Options When Forwarding Failed** vam omogućava da izaberete da li da štampate ili da sačuvate faks u memoriji proizvoda (Inbox) ako prosleđivanje ne uspe.

Napomena:

Proizvod automatski štampa izveštaj kada dođe do greške u prosleđivanju. Postavke možete da izmenite u sledećem meniju.

➔ *Setup > System Administration > Fax Settings > Output Settings > Forwarding Report*

Prikazivanje primljenih faksova na LCD ekranu

Da biste sačuvali primljene faksove u memoriji proizvoda i prikazali ih na LCD ekranu, potrebno je da omogućite opciju Save to Inbox.

➔ ["Izlaz primljenih faksova" na strani 91](#)

Napomena:

Administrator može da zaštiti **Inbox** lozinkom da bi korisnicima ograničio prikazivanje primljenih faksova.

➔ *Setup > System Administration > Fax Settings > Security Settings > Inbox Password Settings*

Da biste prikazali primljene faksove, sledite niže opisane korake.

- 1 Pogledajte ikonu  na početnom ekranu. Ako ima nepročitanih ili neodštampanih faksova u memoriji proizvoda, ona ostaje upaljena.
- 2 Uđite u režim **Fax** u meniju Home (Početak).
- 3 Izaberite **Open Inbox**.
- 4 Unesite administratorsku lozinku ako je Inbox zaštićen lozinkom.

Napomena:

Pritisnite **Menu** na ekranu Inbox ako želite da izbrišete ili odštampate sve podatke iz grupe.

- 5 Izaberite faks koji želite da prikazete na listi Inbox. Prikazuje se sadržaj faksa.
- 6 Pritisnite **Menu** na ekranu prikaza i izaberite **Print**, **Print then Delete** ili **Delete** i sledite uputstva na ekranu. Izaberite **Details** da biste pogledali detaljne informacije.

Korišćenje faksa



Važno:

Izbrišite faksove nakon što ih odštampate ili ih prikažete da biste sprečili da se memorija napuni. Kada je memorija puna, proizvod ne može da prima ili šalje faksove.

Napomena za štampanje:

Ako je dolazni faks veći od papira u kasti koja se koristi za funkciju faksa, on se smanjuje da bi se uklopio ili se štampa na više strana, u zavisnosti od postavke Auto Reduction koju ste izabrali.

Primanje faksa prozivanjem

Ova funkcija vam omogućava da primite faks sa usluge faks informacija koju ste pozvali.

- 1 Ubacite papir. Preskočite ovaj korak ako ste u postavci Fax Output setting proizvod podesili da ne štampa primljene faksove.
➔ “Ubacivanje papira u kasetu za papir” na strani 28
- 2 Uđite u režim **Fax** u meniju Home (Početak).
- 3 Pritisnite **Menu** a zatim izaberite **Polling Receive**.
- 4 Izaberite **On**.
- 5 Unesite broj faksa.
- 6 Pritisnite **◇** (Color) or **◇** (B&W) ili da biste započeli primanje faksa.

Ručno primanje faksa

Ako je vaš telefon povezan na uređaj i ako je Receive Mode podešen na Manual, faks podatke možete da primite pošto se uspostavi veza.

- 1 Ubacite papir. Preskočite ovaj korak ako ste u postavci Fax Output setting proizvod podesili da ne štampa primljene faksove.
➔ “Ubacivanje papira u kasetu za papir” na strani 28
- 2 Kada telefon zazvoni, podignite slušalicu telefona povezanog na uređaj.



Korišćenje faksa

- 3 Kada čujete ton faksa, pritisnite **Start Fax** na LCD ekranu proizvođača.
- 4 Izaberite **Receive**.
- 5 Pritisnite jedno od dugmadi **Color** or **B&W** da biste primili faks a zatim spustite slušalicu.

Napomena:

Funkcija Remote Receive vam omogućava da počnete da primite faksove pomoću telefona umesto da rukujete proizvodom. Omogućite ovu funkciju i podesite Start Code. Ako se nalazite u drugoj prostoriji sa bežičnim telefonom, možete da počnete da primite faks tako što ćete jednostavno uneti kod na slušalici.

➔ Setup > System Administration > Fax Settings > Receive Settings > Remote Receive

Memorisanje primljenih faksova na računaru

Pomoću softvera Epson FAX Utility možete da sačuvate primljene faksove na računaru u PDF formatu. Informacije o načinu instalacije programa FAX Utility potražite u sledećem odeljku.

➔ [“Instalacija aplikacije FAX Utility za slanje faksova sa računara” na strani 83](#)

Pokrenite FAX Utility kao što je opisano u nastavku i izaberite **Received Fax Output Settings** (za Mac OS X, izaberite **Fax Receive Monitor**) da biste izmenili postavku. Više detalja potražite u pomoći za FAX Utility.

Windows:

Kliknite na dugme za početak (Windows 7 i Vista) ili kliknite na Start (Windows XP), postavite pokazivač miša na All Programs (Svi programi), izaberite Epson Software a zatim kliknite na FAX Utility.

Za For Windows 8, kliknite desnim tasterom miša na ekran Start ili povucite prstom sa donje ili gornje ivice ekrana Start i izaberite All apps (Sve aplikacije) > Epson Software > FAX Utility. (OS za server nije podržan.)

Mac OS X:

Kliknite System Preference (Postavke sistema), kliknite na Print & Fax (Štampanje i slanje faksa) ili Print & Scan (Štampanje i skeniranje) a zatim izaberite FAX (vaš štampač) na listi Printer (Štampač). Zatim kliknite na sledeće; Mac OS X 10.6.x, 10.7.x, 10.8.x: Option & Supplies — Utility (Pomoćni program) — Open Printer Utility (Otvori pomoćni program za štampač)

Mac OS X 10.5.8: Open Print Queue (Otvori red za štampanje) — Utility (Pomoćni program).

Provera statusa zadatka slanja faksa i istorije

Korišćenje menija statusa

Provera zadatka slanja faksa koji su u toku ili na čekanju

U meniju Job Monitor možete da obavite sledeće operacije.

- Proverite i otkažete zadatke koji su u toku ili čekaju da budu poslani.
- Pošaljete ili izbrišete skenirani dokument pomoću funkcije Store Fax Data.
- Izbrišete skenirani dokument za uslugu pozivanja.

Korišćenje faksa

- ❑ Ponovo pošaljete ili izbrišete faksove čije slanje nije uspelo ako ste omogućili opciju Save Failure Data.

Da biste pristupili meniju, sledite niže opisane korake.

- 1 Pritisnite **i** na kontrolnoj tabli.
- 2 Izaberite **Job Monitor** a zatim izaberite **Communication Job List** ili **Print Job**.
- 3 Izaberite ciljni zadatak na listi.
Prikazuje se ekran detaljnih informacija sa prikazanim dostupnim radnjama.

Provera zadataka poslatih/primljenih faksova

Možete da proverite istoriju poslatih ili primljenih faksova. Takođe možete ponovo da štampate primljene faksove. Kada se dostigne ograničenje broja faksova u istoriji, prvo se briše najstariji unos u istoriji. Da biste pristupili meniju, sledite niže opisane korake.

- 1 Pritisnite **i** na kontrolnoj tabli.
- 2 Izaberite **Job History** a zatim izaberite **Receive Job List** ili **Send Job List**.
- 3 Izaberite ciljni zadatak na listi.
Prikazuje se ekran detaljnih informacija sa prikazanim dostupnim radnjama.

Provera primljenih faksova u dolaznom sandučetu

Možete da prikazete primljene faksove koji su sačuvani u memoriji proizvoda (Inbox). Pritisnite **i** na kontrolnoj tabli, izaberite **Job Storage** a zatim izaberite **Inbox**.

U Inbox takođe možete da uđete iz režima Fax.

➔ [“Prikazivanje primljenih faksova na LCD ekranu” na strani 93](#)

Štampanje izveštaja

Automatsko štampanje evidencije o radu faksa

Možete da podesite automatsko štampanje izveštaja o radu faksa.

- 1 Izaberite režim **Setup** u meniju Home (Početak).
- 2 Izaberite **System Administration**.
- 3 Izaberite **Fax Settings**.
- 4 Izaberite **Output Settings**.

Korišćenje faksa

5 Izaberite **Fax Log Auto Print**.

6 Izaberite jednu od dve opcije za automatsko štampanje.

- Off**
Izveštaj se ne štampa automatski.
- On(Every 30)**
Izveštaj se automatski štampa svaki put kada se obavi 30 zadataka slanja/prijema faksova.
- On(Time)**
Možete da definišete kada će izveštaj biti automatski odštampan. Međutim, ako broj zadataka slanja ili prijema faksova premaši 30, izveštaj o radu se štampa pre definisanog vremena.

Ručno štampanje izveštaja o radu faksa

Možete da štampate različite izveštaje kada želite.

1 Uđite u režim **Fax** u meniju Home (Početak).

2 Pritisnite **Menu**, izaberite **Fax Report** a zatim izaberite jednu od sledećih stavki koju želite da štampate.

- Fax Settings List**
Štampa trenutne postavke faksa.
- Fax Log**
Prikazuje ili štampa istoriju poslatih i primljenih faksova.
- Last Transmission**
Štampa izveštaj o prethodnom faksu koji je poslat ili primljen putem pozivanja.
- Stored Fax Documents**
Štampa listu zadataka slanja i primanja faksova sačuvanih u memoriji proizvoda.
- Protocol Trace**
Štampa detaljni izveštaj o prethodnom faksu koji je poslat ili primljen.

Lista menija u režimu faksa

Više informacija o listi menija režima faksa potražite u sledećem odeljku.

➔ [“Režim Fax” na strani 102](#)

Obavljanje podešavanja liste kontakata

Kreiranje kontakta

Brojeve faksa, e-adrese i mrežne fascikle koje često koristite možete da registrujete na listi kontakata. Ova funkcija vam omogućava da brzo izaberete odredište(a) prilikom slanja faksa i skeniranja.

Napomena za seriju WF-5620/seriju WF-5690:

Odredišta možete da registrujete pomoću LDAP servera. Više informacija potražite i interaktivnom dokumentu Vodič za administratore.

1 Otvorite listu kontakata u meniju Home (Početak), u režimu Scan ili režimu Fax.

2 Pritisnite **Menu**.

3 Izaberite **Add Entry**.

4 Izaberite funkciju koju želite da koristite za registraciju kontakta.

Napomena:

Ovaj ekran se prikazuje kada otvorite listu kontakata u meniju Home.

5 Izaberite broj unosa koji želite da registrujete.

Napomena:

Možete da registrujete najviše 200 unosa uključujući pojedinačne unose i grupne unose.

6 Unesite ime da biste identifikovali unos u polje Name. Možete da unesete najviše 30 znakova.

7 Unesite reč da biste identifikovali unos u polje Index Word. Možete da unesete najviše 30 znakova. Indeksna reč može da bude od koristi kada tražite unos sa liste kontakata.

8 Unesite druge postavke u skladu sa funkcijom koju ste izabrali.

Napomena za brojeve faksa:

- Neophodno je da unesete broj faksa. Možete da unesete najviše 64 cifre.
- Ako je vaš telefonski sistem PBX i potreban vam je kod za spoljni pristup, na primer "9" da biste dobili spoljnu liniju, unesite kod za spoljni pristup na početku broja faksa. Ako je broj za spoljni pristup podešen u postavci Line Type, unesite # (taraba) umesto stvarnog pristupnog koda.
- Da biste pauzirali proizvod na nekoliko sekundi prilikom biranja broja, unesite crticu.

Obavljanje podešavanja liste kontakata

- 9** Pritisnite **Save** da biste dovršili registraciju.

Napomena:

Da biste izbrisali ili uredili postojeći broj, pritisnite odeljak sa imenom ciljnog unosa na ekranu liste kontakata a zatim izaberite **Delete** ili **Edit**.

Kreiranje grupe

Dodavanjem kontakata na listu grupe, možete da pošaljete faks ili skeniranu sliku e-poštom istovremeno na više odredišta.

- 1** Otvorite listu kontakata u meniju Home (Početak), u režimu Scan ili režimu Fax.

- 2** Pritisnite **Menu**.

- 3** Izaberite **Add Group**.

- 4** Izaberite funkciju koju želite da koristite za registraciju unete grupe.

Napomena:

Ovaj ekran se prikazuje kada otvorite listu kontakata u meniju Home.

- 5** Izaberite broj unosa koji želite da registrujete.

Napomena:

Možete da registrujete najviše 200 unosa uključujući pojedinačne unose i grupne unose.

- 6** Unesite ime da biste identifikovali unos grupe u polje Name. Možete da unesete najviše 30 znakova.

- 7** Unesite reč da biste identifikovali unos u polje Index Word. Možete da unesete najviše 30 znakova. Indeksna reč može da bude od koristi kada tražite unos sa liste kontakata.

- 8** Pritisnite **Proceed**.

- 9** Pritisnite polje za potvrdu na listi da biste izabrali unos koji želite da registrujete na listi grupe. Možete da registrujete najviše 199 unosa.

- 10** Pritisnite **Save** da biste dovršili registraciju.

Napomena:

Da biste izbrisali ili uredili postojeći broj, pritisnite odeljak sa imenom ciljnog unosa na ekranu liste kontakata a zatim izaberite **Delete** ili **Edit**.

Lista menija kontrolne table

Ovaj proizvod možete da koristite kao štampač, kopir mašinu, skener i faks. Kada koristite neku od ovih funkcija, osim funkcije štampača, izaberite željenu funkciju tako što ćete pritisnuti dugme odgovarajućeg režima na kontrolnoj tabli. Kada izaberete režim, pojavljuje se glavni ekran tog režima.

Režim Copy

Napomena:

- Podešavanje stavki može da se razlikuje u zavisnosti od menija.
- Hijerarhija može da se razlikuje u zavisnosti od proizvoda i rasporeda.

Meni	Podešavanja i opis	
Layout	With Border	Proizvodi kopije koje imaju beli prostor oko ivica.
	2-up	Kopira dokumente od više strana na jedna list papira. Nakon što izaberete jednu od opcija, pritisnite Settings i izaberite odgovarajuću postavku u odeljku Document Orientation i Layout Order.
	4-up	
	ID Card Copy	Kopira obe strane lične karte na jednom listu papira.
Document Size	Izaberite veličinu dokumenta za kopiranje.	
Zoom	Izaberite stepen uvećanja ili umanjenja.	
Paper Source	Izaberite izvor papira koji želite da koristite. Kada izaberete Auto , papir se uvlači automatski u skladu sa postavkom paper settings koju ste podesili za izvor papira.	
2-Sided	Izaberite dvostrani raspored. Kada izaberete 1>2-Sided ili 2>1-Sided, pritisnite Advanced i obavite odgovarajuća dupleks podešavanja.	
Document Orientation	Izaberite orijentaciju dokumenta.	
Quality	Izaberite tip dokumenta.	
Density	Podesite gustinu.	
Layout Order	Izaberite raspored.	
Remove Shadow	Izaberite On da biste izbrisali senke koje se pojavljuju u centru dokumenta prilikom kopiranja knjige ili koje se pojavljuju oko dokumenta prilikom kopiranja debelog papira.	
Remove Punch Holes	Izaberite On da biste izbrisali rupe za povezivanje na dokumentu.	
Collate Copy	Izaberite On da biste štampali više primeraka višestranog dokumenta za sortiranje u setove.	
Dry Time	Izaberite vreme sušenja prilikom štampanja višestranih dokumenata.	
Advanced Settings	Podesite napredne postavke kao što su Saturation i Sharpness.	

Lista menija kontrolne table

Režim Memory Device

Napomena:

Podešavanje stavki može da se razlikuje u zavisnosti od formata štampanje.

Format

Meni	Podešavanja i opis
JPEG	Izaberite format datoteke.
TIFF	
PDF*	

* Ova funkcija je podržana samo za seriju WF-5690.

Napredna podešavanja

Meni	Podešavanja i opis	
Settings	Paper Source	Izaberite izvor papira koji želite da koristite.
	Quality	Izaberite kvalitet štampe.
	Date	Izaberite format datuma na otiscima.
	Fit Frame	Izaberite On da biste uklopili sliku u veličinu papira.
	Bidirectional	Izaberite On da biste obavili dvosmerno štampanje.
	2-Sided	Izaberite On da biste obavili dvostrano štampanje. Ono se može podesiti samo kada je Format podešen na PDF .
	Print Order	Izaberite Last Page on Top da biste štampali od poslednje stranice dokumenta. Izaberite First Page on Top da biste štampali od prve stranice dokumenta.
Image Adjustments	Fix Photo	Izaberite metod popravljanja fotografije.
	Fix Red-Eye*	Izaberite On da biste automatski uklonili crvene oči sa fotografije.
Options	Select Images	Izaberite ovu stavku da biste izabrali sve fotografije na spoljnom memorijskom uređaju.
	Select Group	Izaberite ovu stavku da biste izabrali drugu grupu na spoljnom memorijskom uređaju.

* Ova postavka ne menja vašu originalnu sliku. Utiče samo na otisak. U zavisnosti od tipa fotografije, mogu se korigovati delovi slike koji nisu oči.

Lista menija kontrolne table

Režim Fax

Meni	Podešavanja i opcije		
Menu	Fax Send Settings	Resolution	Izaberite rezoluciju odlaznog faksa. Izaberite Photo za dokumente koji sadrže mnogo slika.
		Density	Izaberite gustinu odlaznog faksa. Prilikom slanja pretežno tekstualnih crno-belih dokumenata, izaberite Auto .
		Document Size (Glass)	Izaberite veličinu i orijentaciju dokumenta koji ste stavili na staklo skenera.
		ADF 2-Sided	Izaberite On da biste skenirali ove strane dokumenta stavljenog u ADF. Opcija Direct Send i slanje faksova u boji onemogućeni su kada je ova stavka podešena na On .
		Direct Send	Izaberite On da biste omogućili da proizvod šalje crno-bele faksove čim bude uspostavljena veza bez memorisanja skenirane slike u memoriji. ➔ "Korišćenje zgodnih funkcija faksa" na strani 86
		Priority Send	Izaberite On da biste poslali faks pre drugih faksova koji čekaju na slanje. ➔ "Korišćenje zgodnih funkcija faksa" na strani 86
		Continuous Scan from ADF	Izaberite On da biste omogućili da proizvod traži da odredite da li želite da skenirate drugu stranu svaki put kada se skeniranje dokumenta iz ADF-a završi. ➔ "Korišćenje zgodnih funkcija faksa" na strani 86
		Transmission Report	Izaberite da li želite ili ne želite da štampate izveštaj svaki put pošto se slanje faksa završi. Po podrazumevanoj postavci, proizvod štampa izveštaj samo kada dođe do greške.
	Send Fax Later	➔ "Slanje faksa u definisano vreme" na strani 87	
	Polling Receive	➔ "Primanje faksa prozivanjem" na strani 94	
	Polling Send	➔ "Slanje faksa na zahtev (pozivanje faksa)" na strani 88	
	Store Fax Data	➔ "Slanje uskladištenog faksa" na strani 88	
	Fax Report	➔ "Ručno štampanje izveštaja o radu faksa" na strani 97	

Režim Scan

Napomena:

Podešavanje stavke može da se razlikuje u zavisnosti od menija.

Save to Memory Device

Meni	Podešavanja i opis
Format	Izaberite format datoteke za skeniranu sliku. Kada izaberete TIFF (Multi Page), slika se skenira u crno-belom boji.

Lista menija kontrolne table

Meni	Podešavanja i opis
Settings	Pogledajte listu menija Scan to Email.

Scan to Network Folder/FTP

Meni	Podešavanja i opis	
Location	Communication Mode	Izaberite režim komunikacije.
	Location	Definišite putanju do fascikle za memorisanje skeniranih podataka.
	User Name	Unesite korisničko ime za definisanu fasciklu.
	Password	Unesite lozinku za definisanu fasciklu.
	Connection Mode	Izaberite režim veze.
	Port Number	Unesite broj priključka.
Format	Izaberite format datoteke za skeniranu sliku. Kada izaberete TIFF (Multi Page), slika se skenira u crno-beloj boji.	
Menu	File Settings	Unesite prefiks za naziv datoteke u odeljku Filename Prefix.
	Basic Settings	Pogledajte listu menija Scan to Email.
	Scan Report	Štampa najviše 30 izveštaja ili dnevničkih datoteka koje sadrže datum skeniranja, lokaciju i rezultat skeniranja.

Scan to Email

Meni	Podešavanja i opis
Format	Izaberite format datoteke za skeniranu sliku. Kada izaberete TIFF (Single Page) ili TIFF (Multi Page), slika se skenira u crno-beloj boji.

Lista menija kontrolne table

Meni	Podešavanja i opis		
Menu	Email Settings	Subject	Unesite temu za e-poruku kojoj želite da priložite skeniranu datoteku.
		Filename Prefix	Unesite prefiks za naziv datoteke.
	Basic Settings	Resolution	Izaberite rezoluciju skeniranja.
		Scan Area	Izaberite područje skeniranja.
		2-Sided	Izaberite On kada želite da skenirate dvostrani dokument.
		Document Type	Izaberite tip dokumenta.
		Density	Izaberite gustinu.
		Document Orientation	Izaberite orijentaciju dokumenta.
		Compression Ratio	Izaberite stepen kompresije skeniranih podataka.
		PDF Settings	Obavite podešavanja za PDF dokumente zaštićene lozinkom. Document Open Password kreira PDF za čije je otvaranje potrebna lozinka. Permissions Password kreira PDF za čije je štampanje ili uređivanje potreba lozinka.
	Attached File Max Size	Izaberite maksimalnu veličinu priložene datoteke. Ako često šaljete velike datoteke, izaberite veću veličinu.	
	Scan Report	Štampa najviše 250 izveštaja ili dnevničkih datoteka e-pošte koje sadrže datum skeniranja, adresu i rezultat skeniranja.	

Scan to Cloud

Uputstva za korišćenje funkcije Scan to Cloud potražite na portalu Epson Connect.

➔ [“Korišćenje usluge Epson Connect” na strani 11](#)

Scan to Document Capture Pro

➔ [“Skeniranje u Document Capture Pro \(samo za Windows\)” na strani 63](#)

Scan to Computer (WSD)

➔ [“Skeniranje na računar \(WSD\)” na strani 64](#)

Režim Setup

Meni	Podešavanja i opis
Ink Levels	Proverava status kertridža s mastilom i kutije za održavanje.

Lista menija kontrolne table

Meni	Podešavanja i opis		
Maintenance	Print Head Nozzle Check	Štampa šablon radi provere da li su mlaznice glave za štampanje začepljene.	
	Print Head Cleaning	Čisti glavu za štampanje radi pročišćavanja mlaznica.	
	Print Head Alignment	Vertical Alignment	Koriguje vertikalne praznine na otiscima.
		Horizontal Alignment	Koriguje horizontalne praznine na otiscima.
	Thick Paper	Izaberite On kada štamplate na debelom papiru da biste izbegli zamrljanost.	
	Paper Guide Cleaning	Obavite ovu funkciju da biste očistili unutrašnjost proizvoda.	
Paper Setup	Izaberite veličinu papira i vrstu papira koji ste stavili u svaki izvor papira. Ovaj meni se prikazuje svaki put kada stavite papir u kasetu za papir.		
Print Status Sheet	Configuration Status Sheet	Štampa list na kojem su prikazane trenutne postavke štampača.	
	Supply Status Sheet	Štampa list na kojem su prikazane informacije o potrošnom materijalu.	
	Usage History Sheet	Štampa list na kojem je prikazana istorija korišćenja štampača.	
	PS3 Status Sheet*	Štampa list na kojem je prikazan trenutni status PS3.	
	PS3 Font List*	Štampa list na kojem je prikazana lista PS3 fontova dostupnih za proizvod.	
	PCL Font List*	Štampa list na kojem je prikazana lista PCL fontova dostupnih za proizvod.	
Network Status	Wi-Fi/Network Status	Možete da vidite trenutne mrežne postavke i odštampate listu statusa mreže.	
	Wi-Fi Direct Status		
	Email Server Status	Možete da vidite trenutne postavke servera za e-poštu.	
	Epson Connect Status	Možete da proverite da li je vaš štampač registrovan ili povezan na uslugu Epson Connect ili Google Cloud Print. ➔ "Korišćenje usluge Epson Connect" na strani 11	
	Google Cloud Print Status		
Admin Settings	Admin Password	Registrujte, izmenite ili resetujte lozinku koju koristite za zaključavanje kontrolne table da biste sprečili slučajne ili nenamerne izmene.	
	Lock Setting	Izaberite On da biste zaključali kontrolnu tablu pomoću lozinke registrovane u odeljku Admin Password.	
System Administration	➔ "Postavke System Administration" na strani 106		

* Ova funkcija je podržana samo za seriju WF-5690.

Postavke System Administration

Administrator može da zaključa kontrolnu tablu da bi sprečio unošenje slučajnih izmena. Da biste zaključali kontrolnu tablu, izaberite menije prikazane u nastavku a zatim unesite lozinku.
Setup > Admin Settings > Lock Setting.

Kada koristite sledeće funkcije, potrebna je lozinka.

- Unošenje postavki System Administration u režimu Setup
- Promena postavki Eco Mode
- Dodavanje, brisanje i uređivanje postavki Preset i liste kontakata

Lozinka podešena u odeljku Lock Setting takođe je potrebna za podešavanje u alatki Epson WebConfig ili EpsonNet Config.

Napomena:

Ako zaboravite lozinku, obratite se administratoru.

Lista menija kontrolne table

Meni	Podešavanja i opis			
Printer Settings	Paper Source Settings	Rear Paper Feed Priority		Izaberite Normal da biste dali prioritet uvlačenju papira sa zadnje strane.
		A4/Letter Auto Switching		Obavite podešavanja papira za veličine A4 i Letter. Kada se za štampanje izabere papir veličine A4 ili Letter a nije podešen izvor papira za tu veličinu papira, štampanje se obavlja uz korišćenje alternativne veličine papira (Letter za A4 ili A4 za Letter).
		Auto Select Settings		Izaberite On da biste uvlačili papir iz izvora papira koji sadrži papir koji se poklapa sa vašim postavkama papira.
		Error Notice	Paper Size Notice	Izaberite On da biste prikazali poruku o grešci kada se veličina papira i postavka tipa za svaki izvor papira i postavke kopiranja/štampanja u svakom režimu ne poklapaju.
	Paper Type Notice			
	USB I/F Timeout Setting* ¹	Definišite vreme u sekundama koje mora da prođe pre nego što se USB komunikacija sa računarom nakon što štampač primi zadatak za štampanje od računara. Kod PS3/PCL štampanja, kraj zadatka ponekad nije jasno definisan, što dovodi do beskrajne USB komunikacije. Kada se to dogodi, štampač okončava komunikaciju nakon što istekne definisano vreme. Unesite 0 (nulu) da biste onemogućili funkciju prekidanja.		
	Printing Language* ¹	Definišite jezik štampanja za USB interfejs i mrežni interfejs.		
	Auto Error Solver	Izaberite radnju kada dolazi do greške u dvostranom štampanju zbog nedostatka dostupnog papira za dvostrano štampanje ili kada dolazi do greške pune memorije dok štampač obrađuje zadatak štampanja. Izaberite On da biste prikazali upozorenje i štampali samo na jednoj strani papira (za grešku u dvostranom štampanju) ili da biste štampali samo deo podataka koji štampač može da obradi.		
Memory Device Interface	Memory Device	Izaberite Disable da biste deaktivirali memorijski uređaj. Ako se izabere Disable, proizvod ne prepoznaje priključeni memorijski uređaj.		
	File Sharing	Izaberite kojem tipu računara želite da date pravo zapisivanja na memorijski uređaj. Možete da izaberete računar koji je povezan putem USB veze ili računar koji je povezan na mrežu.		
PC Connection via USB	Izaberite da li da omogućite ili onemogućite USB povezivanje. Ako se izabere Disable, računar ne prepoznaje proizvod čak i ako je povezan pomoću USB kabla.			

Lista menija kontrolne table

Meni	Podešavanja i opis		
Common Settings	LCD Brightness	Podešava osvetljenost LCD ekrana.	
	Sound	Podešava postavke zvuka.	
	Sleep Timer	Definišite vreme do zatamnjenja LCD ekrana.	
	Power Off Timer	Definišite vreme do automatskog isključivanja napajanja. Vreme pre aktiviranja upravljanja potrošnjom energije možete da pod- esite. Svako njegovo produženje će uticati na energetske efikasnost pro- izvoda. Pre nego što unesete bilo kakve izmene, imajte u vidu zaštitu životne sredine.	
	Date/Time Settings	Date/Time	Unesite trenutni datum i vreme.
		Daylight Sa- ving Time	Izaberite On da biste podesili letnje računanje vremena.
		Time Diffe- rence	Unesite vremensku razliku između UTC i aktuelne vremenske zone.
	Country/Region	Izaberite aktuelnu zemlju/region.	
Language	Izaberite jezik prikaza.		
Operation Time Out	Izaberite On da biste se vratili na početni ekran posle tri minuta neaktiv- nosti.		
Wi-Fi/Network Settings	Wi-Fi/Network Status		Možete da vidite trenutne mrežne postavke i odštampa- te listu statusa mreže.
	Wi-Fi Setup	Wi-Fi Setup Wizard	Pojednosti o podešavanju stavki potražite u interaktiv- nom dokumentu Mrežni vodič.
		Push Button Setup (WPS)	
		PIN Code Se- tup (WPS)	
		Wi-Fi Auto Connect	
		Disable Wi-Fi	Mrežni problemi se mogu otkloniti onemoguća- vanjem ili iniciranje Wi-Fi podešavanjem a zatim po- novnim podešavanjem. Detalje potražite u interaktiv- nom dokumentu Mrežni vodič.
	Wi-Fi Direct Setup	Pojednosti o podešavanju stavki potražite u interaktiv- nom dokumentu Mrežni vodič.	
Connection Check		Možete da proverite status mrežne veze i odštampate izveštaj. Ako postoji problem sa vezom, izveštaj će vam pomoći da nađete rešenje.	
Advanced Setup		Pojednosti o podešavanju stavki potražite u interaktiv- nom dokumentu Mrežni vodič.	
Epson Connect Services	Uputstva za upotrebu potražite u vodiču za uslugu Epson Connect. ➔ "Korišćenje usluge Epson Connect" na strani 11		
Google Cloud Print Ser- vices			

Lista menija kontrolne table

Meni	Podešavanja i opis		
Copy Settings	Obavite podešavanja User Default Settings. Podešavanja obavljena u ovom meniju prikazuju se kao podrazumevana podešavanja u svakom režimu. Detalje o stavkama podešavanja potražite na listi menija za svaki režim. ➔ "Režim Copy" na strani 100 ➔ "Režim Scan" na strani 102		
Scan Settings			
Fax Settings	User Default Settings	Možete da izmenite podrazumevane postavke za slanje faksa. Više informacija o menijima potražite u sledećem odeljku. ➔ "Režim Fax" na strani 102	
	Send Settings	Batch Send	Izaberite On da biste sortirali faksove koji čekaju na slanje u memoriji po primaocu a zatim ih poslali kao grupu. ➔ "Korišćenje zgodnih funkcija faksa" na strani 86
		Save Failure Data	Izaberite On da biste sačuvali faksove čije slanje nije uspelo u memoriji proizvođača. Faksove možete ponovo da pošaljete iz menija Status Menu. ➔ "Korišćenje menija statusa" na strani 95
	Receive Settings	Receive Mode	➔ "Podešavanje režima prijema" na strani 90
		DRD	Pogledajte korak 7 u sledećem odeljku. ➔ "Korišćenje funkcije Fax Setting Wizard" na strani 79
		Rings to Answer	➔ "Podešavanje broja zvonjenja za odgovor" na strani 82
		Remote Receive	Pogledajte napomenu u sledećem odeljku. ➔ "Ručno primanje faksa" na strani 94

Lista menija kontrolne table

Meni	Podešavanja i opis		
	Output Settings	Fax Output	➔ "Izlaz primljenih faksova" na strani 91
		Auto Reduction	Izaberite da li će se veličina velikih primljenih faksova smanjivati tako da se uklopi u veličinu izabranog izvora papira ili će se štampati u originalnoj veličini na više listova.
		Auto Rotation	Ako ste u izvor papira stavili papir veličine A5, izaberite On da biste rotirali horizontalno orijentisani dolazni faks veličine A5 tako da bude pravilno odštampan na papiru.
		Collation Stack	Izaberite On da biste štampali primljene faksove od poslednje strane (štampanje silaznim redosledom) tako da ase odštampani dokumenti slažu odgovarajućim redosledom strana. Kada proizvod ima malo preostale memorije, ova opcija može da bude nedostupna.
		Print Suspend Time	Izaberite vremenski period za prekidanje automatskog štampanja faksova ili izveštaja tokom tog perioda. Primljeni faksovi se memorišu u memoriji proizvoda. Pre korišćenja ove funkcije proverite da li ima dovoljno memorije.
		Forwarding Report	Izaberite da li će se svaki put posle prosleđivanja primljenog faksa štampati izveštaj. Po podrazumevanoj postavci, proizvod štampa izveštaj samo kada dođe do greške.
		Attach Image to Report	Izaberi On(Large Image) ili On(Small Image) da biste štampali Transmission Report sa slikom prve strane dokumenta. Slike faksova u boji ili crno-belih faksova poslatih pomoću opcije Direct Send ne štampaju se.
		Fax Log Auto Print	➔ "Automatsko štampanje evidencije o radu faksa" na strani 96
		Report Format	Izaberite format izveštaja o slanju faksova koji se razlikuje od Protocol Trace. Izaberite Detail da biste štampali i šifre grešaka.

Lista menija kontrolne table

Meni	Podešavanja i opis		
	Basic Settings	Fax Speed	Pokazuje brzinu kojom šaljete i primete faksove.
		ECM	Pokazuje da li se režim ispravljanja grešaka koristi ili ne koristi za automatsko ispravljanje podataka faksa poslatih/primljenih sa greškama usled problema na liniji ili nekih drugih problema. Faksovi u koji se ne mogu primiti kada je režim ispravljanja grešaka isključen.
		Dial Tone De-tection	Kada se ova postavka podesi na On , proizvod počinje da bira broj pošto otkrije ton za biranje. Uređaj možda neće moći da otkrije ton za biranje kada je priključen PBX (Private Branch Exchange) ili TA (terminalni adapter) uređaj. U takvom slučaju, najpre izmenite postavku Line Type u PBX . Ako to ne pomogne, podesite ovu opciju na Off . Međutim, ako to uradite, može se dogoditi da prva cifra bude izostavljena i da faks bude poslat na pogrešan broj.
		Dial Mode	Pokazuje tip sistema telefona na koji ste povezali proizvod. U zavisnosti od lokacije, ova funkcija možda neće biti prikazana. Kada se podesi na Pulse, možete privremeno da prebacujete režim biranja sa pulsnog na tonsko tako što ćete pritisnuti ✕ (unosi se "T") prilikom unošenja broja na početnom ekranu faksa.
		Line Type	➔ "Podešavanje tipa linije" na strani 81
		Header	Pogledajte korak 5 i 6 u sledećem odeljku. ➔ "Korišćenje funkcije Fax Setting Wizard" na strani 79
	Security Settings	Direct Dialing Re-strictions	Izaberite On da biste onemogućili ručno unošenje brojeva faksa primalaca i omogućili rukovaocu da primaoc bira samo sa liste kontakata ili iz istorije poslatih faksova. Unesite Enter Twice da biste od rukovaoca tražili da unese broj faksa dva puta kako biste sprečili grešku.
		Confirm Ad-ress List	Izaberite On da biste prikazali ekran za potvrdu primaoca pre nego što slanje počne.
		Inbox Pass-ward Set-tings	Izaberite lozinku da biste zaštitili Inbox tako što ćete korisnicima ograničiti prikazivanje primljenih faksova. Da biste izmenili lozinku, izaberite Change . Da biste izbrisali lozinku i otkazali zaštitu lozinkom, izaberite Reset .
		Backup Data Auto Clear	Izaberite On da bi se poslani ili primljeni faksovi koji se čuvaju u stalnoj memoriji proizvoda automatski brisali.
		Clear Backup Data	Potpuno briše poslate ili primljene faksove koji se čuvaju u stalnoj memoriji proizvoda. Ako proizvod date nekom drugom ili ga odložite na otpad, najpre pokrenite ovu funkciju.
	Check Fax Connection		Proverava status vaše veze. Pogledajte korak 11 u sledećem odeljku. ➔ "Korišćenje funkcije Fax Setting Wizard" na strani 79
	Fax Setting Wizard		➔ "Korišćenje funkcije Fax Setting Wizard" na strani 79

Lista menija kontrolne table

Meni	Podešavanja i opis		
Universal Print Settings	Top Offset	Podešava gornju ili levu marginu.	
	Left Offset		
	Top Offset in Back	Podešava gornju ili levu marginu za poledinu strane kada se obavlja dvostrano štampanje.	
	Left Offset in Back		
	Check Paper Width	Izaberite On da biste pre štampanja proverili širinu papira. Ovim se sprečava štampanje van ivica papira kada su postavke veličine papira pogrešne, ali može da smanji brzinu štampanja.	
	Dry Time	Izaberite vreme sušenja kada obavljate dvostrano štampanje.	
	Skip Blank Page	Izaberite On da biste automatski preskakali prazne strane.	
PDL Print Configuration ^{*1}	Common Settings	Paper Size	Izaberite veličinu papira.
		Paper Type	Izaberite vrstu papira.
		Orientation	Određivanje orijentacije otiska.
		Quality	Izaberite kvalitet štampe.
		Ink Save Mode	Izaberite On da biste štedeli mastilo.
		Print Order	Izaberite Last Page on Top da biste štampli od poslednje stranice dokumenta. Izaberite First Page on Top da biste štampli od prve stranice dokumenta.
		Number of Copies	Izaberite broj kopija.
		Binding Margin	Izaberite marginu za povezivanje.
		Auto Paper Ejection	Izaberite On da biste automatski izbacivali papir kada istekne vreme za prijem.
		2-Sided Printing	Izaberite On da biste obavili dvostrano štampanje.

Lista menija kontrolne table

Meni	Podešavanja i opis											
		PCL Menu	<table border="1"> <tr> <td data-bbox="858 282 1018 338">Font Source</td> <td data-bbox="1018 282 1442 338">Izaberite podrazumevani izvor fontova.</td> </tr> <tr> <td data-bbox="858 338 1018 483">Font Number</td> <td data-bbox="1018 338 1442 483">Izaberite podrazumevani broj fontova za podrazumevani izvor fontova. Dostupni broj zavisi od postavki koje ste podesili.</td> </tr> <tr> <td data-bbox="858 483 1018 745">Pitch</td> <td data-bbox="1018 483 1442 745">Podesite podrazumevani razmak fonta ako font ima mogućnost promene veličine i fiksni razmak. Možete da birate od 0,44 do 99,99 cpi (znakova po inču), u povećanjima od po 0,01-cpi. Moguće je da se ova stavka ne pojavi u zavisnosti od postavki Font Source ili Font Number.</td> </tr> <tr> <td data-bbox="858 745 1018 1005">Height</td> <td data-bbox="1018 745 1442 1005">Podesite podrazumevanu visinu fonta ako font ima podesivu veličinu i proporcionalnost. Možete da birate od 4,00 do 999,75 tačkaka, u povećanjima od po 0,25 tačkaka. Moguće je da se ova stavka ne pojavi u zavisnosti od postavki Font Source ili Font Number.</td> </tr> </table>	Font Source	Izaberite podrazumevani izvor fontova.	Font Number	Izaberite podrazumevani broj fontova za podrazumevani izvor fontova. Dostupni broj zavisi od postavki koje ste podesili.	Pitch	Podesite podrazumevani razmak fonta ako font ima mogućnost promene veličine i fiksni razmak. Možete da birate od 0,44 do 99,99 cpi (znakova po inču), u povećanjima od po 0,01-cpi. Moguće je da se ova stavka ne pojavi u zavisnosti od postavki Font Source ili Font Number.	Height	Podesite podrazumevanu visinu fonta ako font ima podesivu veličinu i proporcionalnost. Možete da birate od 4,00 do 999,75 tačkaka, u povećanjima od po 0,25 tačkaka. Moguće je da se ova stavka ne pojavi u zavisnosti od postavki Font Source ili Font Number.	
Font Source	Izaberite podrazumevani izvor fontova.											
Font Number	Izaberite podrazumevani broj fontova za podrazumevani izvor fontova. Dostupni broj zavisi od postavki koje ste podesili.											
Pitch	Podesite podrazumevani razmak fonta ako font ima mogućnost promene veličine i fiksni razmak. Možete da birate od 0,44 do 99,99 cpi (znakova po inču), u povećanjima od po 0,01-cpi. Moguće je da se ova stavka ne pojavi u zavisnosti od postavki Font Source ili Font Number.											
Height	Podesite podrazumevanu visinu fonta ako font ima podesivu veličinu i proporcionalnost. Možete da birate od 4,00 do 999,75 tačkaka, u povećanjima od po 0,25 tačkaka. Moguće je da se ova stavka ne pojavi u zavisnosti od postavki Font Source ili Font Number.											
			<table border="1"> <tr> <td data-bbox="858 1005 1018 1267">Symbol Set</td> <td data-bbox="1018 1005 1442 1267">Podesite podrazumevanu grupu simbola. Ako font koji ste izabrali u postavkama Font Source i Font Number nije dostupan u novoj postavci Symbol Set, postavke Font Source i Font Number se automatski zamenjuju podrazumevanom vrednošću, IBM-US.</td> </tr> <tr> <td data-bbox="858 1267 1018 1529">Form</td> <td data-bbox="1018 1267 1442 1529">Podesite broj redova za izabranu veličinu i orijentaciju papira. Ovo dovodi do promene razmaka između redova (VMI) i nove vrednost VMI se memorisuje u štampaču. To znači da kasnije promene veličine ili orijentacije stranice dovodi do promene vrednosti Form na osnovu memorisane vrednosti VMI.</td> </tr> <tr> <td data-bbox="858 1529 1018 1585">CR Function</td> <td data-bbox="1018 1529 1442 1585" rowspan="2">Podešena za korišćenje određenih operativnih sistema, npr. UNIX.</td> </tr> <tr> <td data-bbox="858 1585 1018 1641">LF Function</td> </tr> <tr> <td data-bbox="858 1641 1018 1957">Paper Source Assign</td> <td data-bbox="1018 1641 1442 1957">Dodelite komandu za izbor izvora papira. Kada se izabere 4, komande se podešavaju kao kompatibilne se štampačem HP LaserJet 4. Kada se izabere 4K, komande se podešavaju kao kompatibilne se štampačem HP LaserJet 4000, 5000 i 8000. Kada se izabere 5S, komande se podešavaju kao kompatibilne se štampačem HP LaserJet 5S.</td> </tr> </table>	Symbol Set	Podesite podrazumevanu grupu simbola. Ako font koji ste izabrali u postavkama Font Source i Font Number nije dostupan u novoj postavci Symbol Set, postavke Font Source i Font Number se automatski zamenjuju podrazumevanom vrednošću, IBM-US.	Form	Podesite broj redova za izabranu veličinu i orijentaciju papira. Ovo dovodi do promene razmaka između redova (VMI) i nove vrednost VMI se memorisuje u štampaču. To znači da kasnije promene veličine ili orijentacije stranice dovodi do promene vrednosti Form na osnovu memorisane vrednosti VMI.	CR Function	Podešena za korišćenje određenih operativnih sistema, npr. UNIX.	LF Function	Paper Source Assign	Dodelite komandu za izbor izvora papira. Kada se izabere 4, komande se podešavaju kao kompatibilne se štampačem HP LaserJet 4. Kada se izabere 4K, komande se podešavaju kao kompatibilne se štampačem HP LaserJet 4000, 5000 i 8000. Kada se izabere 5S, komande se podešavaju kao kompatibilne se štampačem HP LaserJet 5S.
Symbol Set	Podesite podrazumevanu grupu simbola. Ako font koji ste izabrali u postavkama Font Source i Font Number nije dostupan u novoj postavci Symbol Set, postavke Font Source i Font Number se automatski zamenjuju podrazumevanom vrednošću, IBM-US.											
Form	Podesite broj redova za izabranu veličinu i orijentaciju papira. Ovo dovodi do promene razmaka između redova (VMI) i nove vrednost VMI se memorisuje u štampaču. To znači da kasnije promene veličine ili orijentacije stranice dovodi do promene vrednosti Form na osnovu memorisane vrednosti VMI.											
CR Function	Podešena za korišćenje određenih operativnih sistema, npr. UNIX.											
LF Function												
Paper Source Assign	Dodelite komandu za izbor izvora papira. Kada se izabere 4, komande se podešavaju kao kompatibilne se štampačem HP LaserJet 4. Kada se izabere 4K, komande se podešavaju kao kompatibilne se štampačem HP LaserJet 4000, 5000 i 8000. Kada se izabere 5S, komande se podešavaju kao kompatibilne se štampačem HP LaserJet 5S.											

Lista menija kontrolne table

Meni	Podešavanja i opis														
		PS3 Menu	<table border="1"> <tr> <td data-bbox="858 282 1018 427">Error Sheet</td> <td data-bbox="1018 282 1442 427">Izaberite On da biste štampali list greške kada u PS3 režimu dođe do greške ili kada PDF datoteka koju ste pokušali da štampate nije podržana.</td> </tr> <tr> <td data-bbox="858 427 1018 483">Coloration</td> <td data-bbox="1018 427 1442 483">Izaberite kolorit.</td> </tr> <tr> <td data-bbox="858 483 1018 629">Image Protect</td> <td data-bbox="1018 483 1442 629">Izaberite On ako ne želite da smanjite kvalitet štampe. Kada je ova funkcija uključena, štampanje se prekida ako nema dovoljno memorije.</td> </tr> <tr> <td data-bbox="858 629 1018 976">Binary</td> <td data-bbox="1018 629 1442 976">Izaberite On za binarne podatke i Off za ASCII podatke. Opcija binarnih podataka je dostupna samo preko mrežne veze. Da biste koristili binarne podatke, uverite da vaša aplikacija podržava binarne podatke i da su opcije SEND CTRL-D Before Each Job (POŠALJI CTRL-D pre svakog zadatka) i SEND CTRL-D After Each Job (POŠALJI CTRL-D posle svakog zadatka) podešene na No (Ne).</td> </tr> <tr> <td data-bbox="858 976 1018 1178">Text Detection</td> <td data-bbox="1018 976 1442 1178">Izaberite On da biste prilikom štampanja konvertovali tekstualne datoteke u PostScript datoteke. Ova postavka je dostupna samo kada je postavke Printing Language podešena na PS3.</td> </tr> <tr> <td data-bbox="858 1178 1018 1386">PDF Page Size</td> <td data-bbox="1018 1178 1442 1386">Podesite veličinu papira kada štampate PDF datoteku sa računara ili nekog drugog uređaja bez upravljačkog programa štampača. Kada se izabere Auto, veličina papira se određuje na osnovu veličine prve stranice koja se štampa.</td> </tr> </table>	Error Sheet	Izaberite On da biste štampali list greške kada u PS3 režimu dođe do greške ili kada PDF datoteka koju ste pokušali da štampate nije podržana.	Coloration	Izaberite kolorit.	Image Protect	Izaberite On ako ne želite da smanjite kvalitet štampe. Kada je ova funkcija uključena, štampanje se prekida ako nema dovoljno memorije.	Binary	Izaberite On za binarne podatke i Off za ASCII podatke. Opcija binarnih podataka je dostupna samo preko mrežne veze. Da biste koristili binarne podatke, uverite da vaša aplikacija podržava binarne podatke i da su opcije SEND CTRL-D Before Each Job (POŠALJI CTRL-D pre svakog zadatka) i SEND CTRL-D After Each Job (POŠALJI CTRL-D posle svakog zadatka) podešene na No (Ne) .	Text Detection	Izaberite On da biste prilikom štampanja konvertovali tekstualne datoteke u PostScript datoteke. Ova postavka je dostupna samo kada je postavke Printing Language podešena na PS3 .	PDF Page Size	Podesite veličinu papira kada štampate PDF datoteku sa računara ili nekog drugog uređaja bez upravljačkog programa štampača. Kada se izabere Auto , veličina papira se određuje na osnovu veličine prve stranice koja se štampa.
Error Sheet	Izaberite On da biste štampali list greške kada u PS3 režimu dođe do greške ili kada PDF datoteka koju ste pokušali da štampate nije podržana.														
Coloration	Izaberite kolorit.														
Image Protect	Izaberite On ako ne želite da smanjite kvalitet štampe. Kada je ova funkcija uključena, štampanje se prekida ako nema dovoljno memorije.														
Binary	Izaberite On za binarne podatke i Off za ASCII podatke. Opcija binarnih podataka je dostupna samo preko mrežne veze. Da biste koristili binarne podatke, uverite da vaša aplikacija podržava binarne podatke i da su opcije SEND CTRL-D Before Each Job (POŠALJI CTRL-D pre svakog zadatka) i SEND CTRL-D After Each Job (POŠALJI CTRL-D posle svakog zadatka) podešene na No (Ne) .														
Text Detection	Izaberite On da biste prilikom štampanja konvertovali tekstualne datoteke u PostScript datoteke. Ova postavka je dostupna samo kada je postavke Printing Language podešena na PS3 .														
PDF Page Size	Podesite veličinu papira kada štampate PDF datoteku sa računara ili nekog drugog uređaja bez upravljačkog programa štampača. Kada se izabere Auto , veličina papira se određuje na osnovu veličine prve stranice koja se štampa.														
Security Settings* ²	Access Control	Izaberite da li da podesite kontrolu pristupa na štampaču. Kada je ova opcija podešena na On , za korišćenje štampača treba uneti lozinku. Takođe, kada je ova postavke On , podesite da li će biti dozvoljeni zadaci bez provere identiteta.													
	Delete All Confidential Jobs	Izaberite da biste izbrisali sve poverljive zadatke sačuvane pod stavkom Confidential Job menija Status Menu. ➔ "Status Menu" na strani 22													

Lista menija kontrolne table

Meni	Podešavanja i opis		
Eco Mode	On	Vreme pre aktiviranja upravljanja potrošnjom energije možete da podesite. Svako njegovo produženje će uticati na energetska efikasnost proizvoda. Pre nego što unesete bilo kakve izmene, imajte u vidu zaštitu životne sredine. Izaberite On da biste omogućili sve od sledećih Eco Mode funkcija.	
	Off		
	Configure	Sleep Timer	Definišite vreme do zatamnjenja LCD ekrana.
		LCD Brightness	Podešava osvetljenost LCD ekrana.
2-Sided (Copy)		Izaberite On da bi dvostrano kopiranje bilo podrazumevana postavka.	
	2-Sided (Memory Device)	Izaberite On da bi dvostrano štampanje bilo podrazumevana postavka u režimu Memory Device.	
Clear Internal Memory Data ^{*1}	Briše izabrane podatke iz memorije.		
Restore Default Settings	Resetuje izabrane postavke na podrazumevane vrednosti.		

*1 Ova funkcija je podržana samo za seriju WF-5690.

*2 Ovu funkciju podražavaju samo serija WF-5620 i serija WF-5690.

Contacts

➔ [“Obavljanje podešavanja liste kontakata” na strani 98](#)

Presets

Postavke kopiranja, skeniranja i faksa koje često koristite možete da sačuvate kao unapred podešene postavke. Informacije o odredištu izabrane da liste kontakata, kao što su e-adrese, mrežne fascikle i brojevi faksa takođe su uključene u unapred podešene postavke.

Da biste kreirali unapred podešene postavke, sledite niže opisane korake. Pritisnite **Presets** na početnom ekranu, izaberite **Add New** a zatim izaberite funkciju. Prikazuje se početni ekran izabrane funkcije. Unesite željene postavke a zatim pritisnite **Save**. Unesite naziv da biste identifikovali unapred podešenu postavku a zatim pritisnite **Save**.

Napomena:

*Unapred podešene postavke možete da kreirate u režimu svake funkcije tako što ćete pritisnuti **Presets** na početnom ekranu izabrane funkcije.*

Da biste pozvali unapred podešenu funkciju, pritisnite **Presets** na početnom ekranu a zatim izaberite unapred podešenu postavku koju želite da koristite sa liste unapred podešenih postavki.

Status Menu

➔ [“Status Menu” na strani 22](#)

Informacije o kertridžu s mastilom i potrošnom materijalu

Kertridž sa mastilom

Proizvod	Ikona	Black (Crna)	Cyan (Tirkizna)	Magenta (Ružičasta)	Yellow (Žuta)
WF-4630* WF-4640*	Toranj u Pizi 	79/79XL	79/79XL	79/79XL	79/79XL
WF-5620* WF-5690*		79/79XL/T7891	79/79XL/T7892	79/79XL/T7893	79/79XL/T7894
WF-5621	-	T7921	T7922	T7923	T7924

* Informacije o broju otisaka koji se mogu štampati sa Epson kertridžima s mastilom potražite na sledećoj veb-lokaciji.
<http://www.epson.eu/pageyield>

Za Australiju/Novi Zeland

Proizvod	Black (Crna)	Cyan (Tirkizna)	Magenta (Ružičasta)	Yellow (Žuta)
WF-4630	786	786	786	786
WF-4640	786XL	786XL	786XL	786XL
WF-5690	788XXL	788XXL	788XXL	788XXL

Napomena:

Nisu svi kertridži dostupni u svim regionima.

Boja	Black (Crna), Cyan (Tirkizna), Magenta (Ružičasta), Yellow (Žuta)
Rok trajanja kertridža	Za najbolje rezultate, kertridž sa mastilom iskoristite u roku od šest meseci od otvaranja pakovanja.
Temperatura	Skladištenje: -20 do 40 °C (-4 do 104 °F) 1 mesec na 40 °C (104 °F) Smrzavanje:* -10 °C (14 °F)

* Mastilo se topi i može se koristiti nakon oko 3 sata na 25 °C (77 °F).

Kutija za održavanje

Sa ovim proizvodom možete koristiti sledeće kutije za održavanje:

Informacije o kertridžu s mastilom i potrošnom materijalu

	Broj artikla
Kutija za održavanje	T6710

Zamena kertridža sa mastilom

Bezbednosna uputstva u vezi sa kertridžima sa mastilom, mere predostrožnosti i specifikacije

Bezbednosna uputstva

Pri rukovanju kertridžima sa mastilom, pridržavajte se sledećih smernica:

- Kertridže sa mastilom držite van domašaja dece.
- Pažljivo rukujte istrošenim kertridžima sa mastilom jer oko otvora za dovod mastila možda ima ostataka mastila.
 - Ako vam mastilo dospe na kožu, temeljno operite tu površinu sapunom i vodom.
 - Ako vam mastilo dospe u oči, odmah ih isperite vodom. Ako i nakon temeljnog ispiranja osećate smetnje ili imate probleme s vidom, odmah se obratite lekaru.
 - Ako vam mastilo uđe u usta odmah ga ispljunite i odmah posetite lekara.
- Pre stavljanja novog kertridža s mastilom u štampač, protresite ga napred-nazad u horizontalnom smeru pokretima dužine 10 centimetara oko 15 puta tokom pet sekundi.
- Upotrebite kertridž s mastilom pre datuma odštampalog na njegovom pakovanju.
- Za najbolje rezultate, iskoristite kertridž s mastilom u roku od šest meseci o stavljanja u štampač.
- Nemojte rastavljati ili prepravljati kertridž sa mastilom, u suprotnom možda nećete moći da štampate normalno.
- Nemojte dodirivati zeleni čip sa strane kertridža. To može onemogućiti normalan rad i štampanje.
- Čip na ovom kertridžu s mastilom sadrži razne informacije u vezi sa kertridžom, poput statusa kertridža s mastilom, tako da se kertridž može slobodno vaditi i ponovo stavljati u štampač.
- Ako izvadite kertridž s mastilom da biste kasnije ponovo koristili, zaštitite površinu za dovod mastila od prljavštine i prašine i čuvajte kertridž u istom okruženju kao ovaj proizvod. Imajte u vidu da na otvoru za dovod mastila postoji ventil koji poklopce ili čepove čini nepotrebnim, ali je potrebna pažnja da bi se sprečilo da mastilo zamrlja stavke koje kertridž dodirne. Nemojte dodirivati otvor za dovod mastila ili okolno područje.

Mere predostrožnosti pri zameni kertridža sa mastilom

Pre zamene kertridža sa mastilom, pročitajte sva uputstva iz ovog odeljka.

- Za najbolje rezultate štampanja, iskoristite kertridž s mastilom u roku od šest meseci od stavljanja u štampač.
- Ako kertridž s mastilom premestite sa hladnog na toplo mesto, ostavite ga na sobnoj temperaturi duže od tri sata pre nego što ga upotrebite.
- Nemojte ispuštati ili udarati kertridžom s mastilom o tvrde predmete jer mastilo može da procuri.

Zamena kertridža sa mastilom

- ❑ Ne pomerajte glavu za štampanje rukom jer u protivnom možete da oštetite štampač.
- ❑ Štampač koristi kertridže s mastilom opremljene zelenim čipom koji prati potrošenu količinu mastila u svakom kertridžu. Kertridži se mogu koristiti čak i kada se izvade i ponovo postave.
- ❑ Ako je potrebno da privremeno uklonite kertridž, obavezno zaštitite oblast za dovod mastila od prljavštine i prašine. Kertridže sa mastilom čuvajte u istom okruženju kao i štampač.
- ❑ Nikada nemojte isključivati štampač tokom prvog punjenja mastilom. Punjenje mastilom može da ne uspe i štampač može da postane neupotrebljiv za štampanje.
- ❑ Otvor za dovod mastila je opremljen ventilom predviđenim za zadržavanje ispuštenog viška mastila; nema potrebe da dodajete svoje poklopce ili čepove. Međutim, preporučuje se pažljivo rukovanje. Ne dodirujte otvor za dovod mastila na kertridžu niti okolnu površinu.
- ❑ Drugi proizvodi koje nije proizvela kompanija Epson mogu da izazovu oštećenje koje nije pokriveno garancijama kompanije Epson a u određenim okolnostima mogu da izazovu čudno ponašanje štampača.
- ❑ Epson preporučuje da koristite originalne Epson kertridže sa mastilom. Kompanija Epson ne može garantovati za kvalitet mastila koje nije originalno. Upotreba mastila koje nije originalno može izazvati oštećenja koja ne pokriva garancija kompanije Epson a pod određenim okolnostima, može izazvati nepredviđeno ponašanje štampača. Informacije o nivoima neoriginalnog mastila se možda neće prikazati.
- ❑ Ostavite stari kertridž u štampaču dok ne nabavite zamenu; u protivnom, mastilo preostalo u mlaznicama glave za štampanje može da se osuši.
- ❑ Kada se mastilo u boji potroši, a crnog mastila još uvek ima, možete nastaviti da štampate privremeno koristeći samo crno mastilo.
 - ➔ [“Privremeno štampanje crnim mastilom kada se istroše kertridži sa mastilom u boji” na strani 124](#)
- ❑ Nikada ne isključujte štampač prilikom zamene kertridža s mastilom. To može da ošteti zeleni čip na kertridžu s mastilom i štampač može loše da štampa.
- ❑ Za zamenu ne možete da koristite kertridže isporučene uz proizvod.

Specifikacije kertridža sa mastilom

- ❑ Epson preporučuje da kertridž sa mastilom upotrebite pre datuma koji je odštampan na pakovanju.
- ❑ Kertridži sa mastilom koje ste dobili uz proizvod delimično se troše prilikom početnog podešavanja. Kako bi se dobili otisci visokog kvaliteta, glava za štampanje u proizvodu potpuno se puni mastilom. Ovaj jednokratni proces troši određenu količinu mastila, pa ćete zato sa ovim kertridžima dobiti možda manji broj otisaka u odnosu na sledeće kertridže sa mastilom.
- ❑ Navedeni broj otisaka može se razlikovati zavisno od slika koje štampate, tipa papira koji koristite, učestalosti štampanja, kao i uslova okruženja, kao što je temperatura.
- ❑ Da bi se postigao vrhunski kvalitet štampe i da bi se zaštitila glava za štampanje, promenljiva bezbednosna rezerva mastila ostaje u kertridžu kad vas proizvod obavesti da je potrebno da zamenite kertridž. Navedeni broj otisaka ne odnosi se na ovu rezervu.
- ❑ Iako kertridži sa mastilom mogu sadržati reciklirane materijale, to ne utiče na rad i radni učinak proizvoda.

Zamena kertridža sa mastilom

- ❑ Prilikom štampanja u jednoj boji ili u nijansama sive može se koristiti mastilo u boji umesto crnog mastila, u zavisnosti od tipa papira ili postavki kvaliteta štampanja. Razlog je što se za dobijanje crne boje koristi mešavina mastila u boji.

Provera statusa kertridža sa mastilom

Za operativni sistem Windows

Napomena:

Kada nivo mastila u kertridžu postane nizak, automatski će se prikazati ekran Low Ink Reminder. Pomoću ovog ekrana možete proveriti i status kertridža sa mastilom. Ako ne želite da se ovaj ekran prikazuje, pristupite upravljačkom programu štampača, kliknite na karticu **Maintenance (Održavanje)**, a zatim izaberite **Monitoring Preferences (Karakteristike nadgledanja)**. U prozoru Monitoring Preferences (Karakteristike nadgledanja), opozovite izbor u polju za potvrdu **See Low Ink Reminder alerts**.

Da biste proverili status kertridža sa mastilom, obavite jednu od sledećih radnji:

- ❑ Pokrenite upravljački program štampača, kliknite na karticu **Main (Glavni)** a zatim kliknite na dugme **Ink Levels (Nivoi mastila)**.
- ❑ Dvaput kliknite na ikonu prečice za proizvod u operativnom sistemu Windows taskbar (traka zadataka). Da biste dodali ikonu prečice na taskbar (traka zadataka), pogledajte sledeći odeljak:
 - ➔ [“Sa ikone prečice na taskbar \(traka zadataka\)” na strani 43](#)

Zamena kertridža sa mastilom

- ❑ Pokrenite upravljački program štampača, izaberite karticu **Maintenance (Održavanje)**, zatim kliknite na dugme **EPSON Status Monitor 3**. Pojaviće se grafikon koji prikazuje status kertridža sa mastilom.

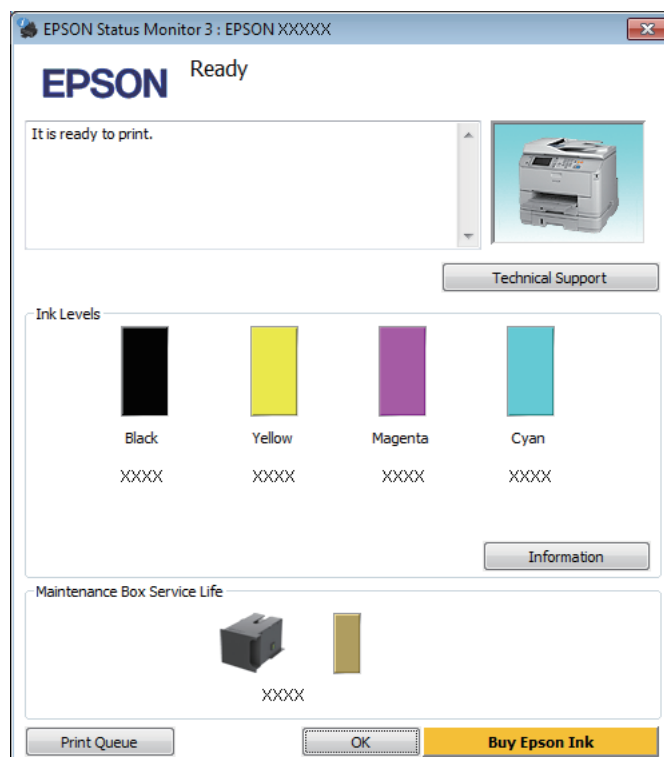

Napomena:

- ❑ Ako se EPSON Status Monitor 3 ne pojavi, pristupite upravljačkom programu štampača i kliknite na karticu **Maintenance (Održavanje)**, a zatim na dugme **Extended Settings (Proširena podešavanja)**. U prozoru **Extended Settings (Proširena podešavanja)** potvrdite izbor u polju **Enable EPSON Status Monitor 3 (Uključi EPSON Status Monitor 3)**.
- ❑ U zavisnosti od trenutnih postavki, može se prikazati pojednostavljeni monitor statusa. Kliknite na dugme **Details** da biste prikazali prozor iznad.
- ❑ Prikazani su približni nivoi mastila.

Za operativni sistem Mac OS X

Pomoću prozora EPSON Status Monitor možete proveriti status kertridža sa mastilom. Pratite sledeće korake.

- 1 Pokrenite program Epson Printer Utility 4.
➔ [“Pristupanje upravljačkom programu štampača u operativnom sistemu Mac OS X”](#) na strani 44

Zamena kertridža sa mastilom

2

Kliknite na ikonu **EPSON Status Monitor**. Prikazaće se EPSON Status Monitor.



Napomena:

- Grafikon će prikazati status kertridža sa mastilom koji je dobijen kada je prvi put otvoren prozor EPSON Status Monitor. Da biste ažurirali status kertridža sa mastilom, kliknite na dugme **Update (Ažuriraj)**.
- Prikazani su približni nivoi mastila.

Korišćenje kontrolne table

1

Pritisnite **i** na kontrolnoj tabli.

2

Izaberite **Printer Information**.

Napomena:

- Prikazani su približni nivoi mastila.
- Ikona statusa na desnoj strani LCD ekrana pokazuje status kutije za održavanje.

Privremeno štampanje crnim mastilom kada se istroše kertridži sa mastilom u boji

Kada se mastilo u boji potroši a crnog mastila još uvek ima, možete nastaviti da štampate kratko vreme koristeći samo crno mastilo. Ipak, treba da zamenite istrošene kertridže što pre. Da biste privremeno nastavili da štampate crnim mastilom, pogledajte sledeći odeljak.

Napomena:

Tačno trajanje zavisi od uslova upotrebe, odštampanih slika, postavki štampanja i učestalosti upotrebe.

Za operativni sistem Windows

Napomena za korisnike operativnog sistema Windows:

*Ova funkcija je dostupna samo kada je omogućen EPSON Status Monitor 3. Da biste omogućili monitor statusa, otvorite upravljački program štampača, izaberite karticu **Maintenance (Održavanje)**, a zatim kliknite na dugme **Extended Settings (Proširena podešavanja)**. U prozoru **Extended Settings (Proširena podešavanja)** potvrdite izbor u polju **Enable EPSON Status Monitor 3 (Uključi EPSON Status Monitor 3)**.*

Da biste privremeno nastavili da štampate crnim mastilom, obavite dolenađene korake.

Zamena kertridža sa mastilom

- 1 Kada vam EPSON Status Monitor 3 kaže da otkazete zadatak za štampanje, kliknite na **Cancel (Odustani)** ili na **Cancel Print** da biste otkazali zadatak za štampanje.

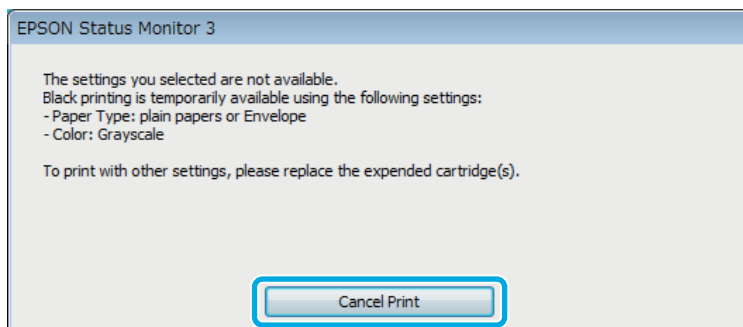
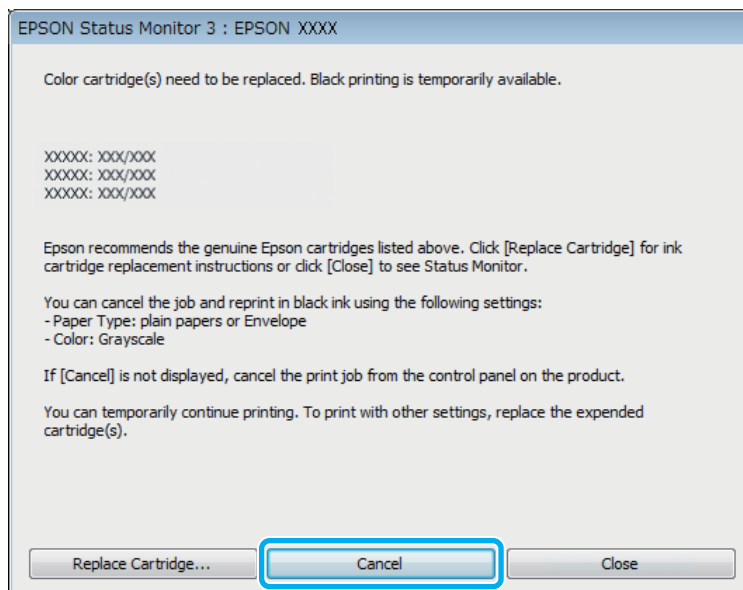

Napomena:

Ako greška koja označava da je kertridž sa mastilom u boji potrošen potiče sa nekog drugog računara u mreži, možda ćete morati na samom proizvodu da otkazete posao štampanja.

- 2 Ubacite običan papir ili kovertu.
- 3 Pristupite postavkama štampača.
➔ [“Pristupanje upravljačkom programu štampača u operativnom sistemu Windows” na strani 42](#)
- 4 Kliknite na karticu Main (Glavni), a zatim obavite odgovarajuća podešavanja.
- 5 Izaberite **plain papers (običan papir)** ili **Envelope (Koverat)** kao vrednost za Paper Type (Vrsta papira).
- 6 Izaberite **Grayscale (Sivo nijansiranje)** kao postavku opcije Color (Boja).
- 7 Kliknite na dugme **OK** da biste zatvorili prozor sa postavkama štampača.

Zamena kertridža sa mastilom

- 8 Odšampajte datoteku.
- 9 Na ekranu računara se ponovo prikazuje EPSON Status Monitor 3. Kliknite na **Print in Black** da biste štampali crnim mastilom.

Za operativni sistem Mac OS X

Da biste privremeno nastavili da štampate crnim mastilom, obavite dolenađene korake.

- 1 Ako štampanje ne može da se nastavi, kliknite na ikonu proizvoda na traci Dock (Paleta). Ako se prikaže poruka o grešci koja zahteva da se otkáže posao štampanja, kliknite na **Delete (Obriši)** i obavite donje korake da biste dokument odšampali crnim mastilom.

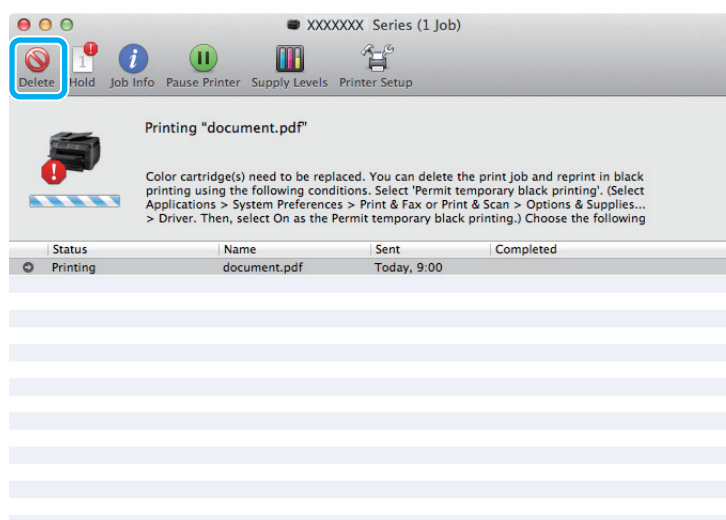

Napomena:

Ako greška koja označava da je kertridž sa mastilom u boji potrošen potiče sa nekog drugog računara u mreži, možda ćete morati na samom proizvodu da otkážete posao štampanja.

Za operativni sistem Mac OS X 10.8:

Kliknite na dugme  i ako se pojavi poruka o grešci, kliknite na **OK**. Da biste ponovo odšampali dokument crnim mastilom, obavite niže navedene korake.

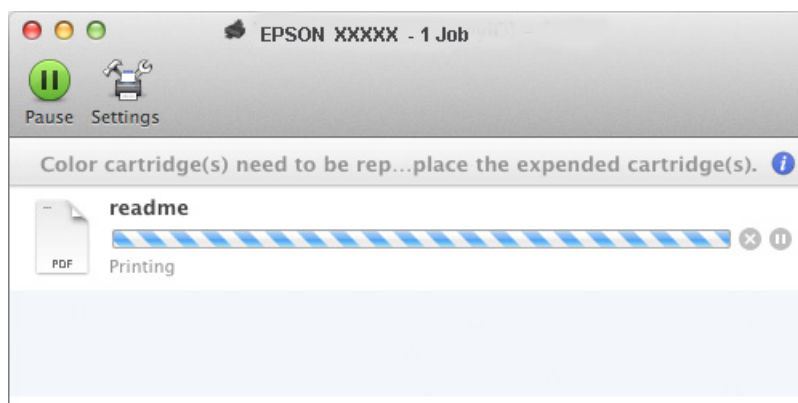

Zamena kertridža sa mastilom

- 2 Otvorite opciju **System Preferences (Postavke sistema)**, kliknite na **Print & Scan (Štampanje i skeniranje)** (Mac OS X 10.8 ili 10.7) ili **Print & Fax (Štampanje i faks)** (Mac OS X 10.6 ili 10.5) i izaberite proizvod sa liste **Printers (Štampači)**. Potom kliknite na **Options & Supplies (Opcije i materijal)** a zatim na **Driver (Upravljački program)**.
- 3 Izaberite **On (Uključ.)** za opciju **Permit temporary black printing**.
- 4 Ubacite običan papir ili kovertu.
- 5 Otvorite dijalog **Print (Štampaj)**.
➔ [“Pristupanje upravljačkom programu štampača u operativnom sistemu Mac OS X” na strani 44](#)
- 6 Kliknite na dugme **Show Details (Prikaži detalje)** (za Mac OS X 10.7) ili na dugme ▼ (za Mac OS X 10.6 ili 10.5) da biste proširili ovaj dijalog.
- 7 Izaberite proizvod koji koristite u okviru postavke **Printer** a zatim obavite odgovarajuće podešavanje.
- 8 Izaberite stavku **Print Settings (Podešavanje štampe)** u iskaćućem meniju.
- 9 Izaberite **plain papers (običan papir)** ili **Envelope (Koverat)** kao vrednost za **Media Type**.
- 10 Označite polje za potvrdu **Grayscale (Sivo nijansiranje)**.
- 11 Kliknite na dugme **Print (Štampaj)** da biste zatvorili dijalog **Print (Štampaj)**.

Ušteda crnog mastila kada je njegov nivo u kertridžu nizak (samo za operativni sistem Windows)

Napomena za korisnike operativnog sistema Windows:

*Ova funkcija je dostupna samo kada je omogućen EPSON Status Monitor 3. Da biste omogućili monitor statusa, otvorite upravljački program štampača, izaberite karticu **Maintenance (Održavanje)**, a zatim kliknite na dugme **Extended Settings (Proširena podešavanja)**. U prozoru **Extended Settings (Proširena podešavanja)** potvrdite izbor u polju **Enable EPSON Status Monitor 3 (Uključi EPSON Status Monitor 3)**.*

Zamena kertridža sa mastilom

Prozor koji je prikazan ispod pojaviće se kada nivo crnog mastila postane nizak, pa je nivo mastila u boji veći od nivoa crnog mastila. Pojavljuje se samo kada se kao tip papira izabere **plain papers (običan papir)** a kao postavka stavke Quality (Kvalitet) izabere **Standard (Standardno)**.

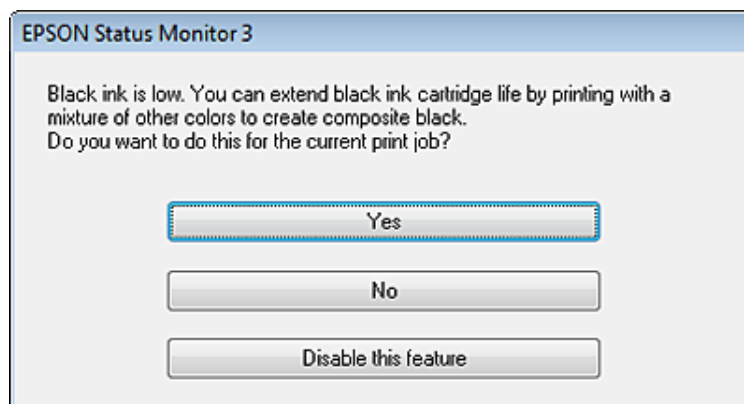

U ovom prozoru biće vam ponuđen izbor da nastavite sa uobičajenom upotrebom crnog mastila ili da štedite crno mastilo tako što će se koristiti kombinacija mastila u boji za dobijanje crne boje.

- Kliknite na dugme **Yes (Da)** da biste koristili mešavinu mastila u boji za dobijanje crne boje. Sličan prozor će se prikazati pri pokretanju sledećeg sličnog zadatka.
- Kliknite na dugme **No (Ne)** da biste nastavili da koristite preostalu količinu crnog mastila za trenutni zadatak. Isti prozor će se prikazati pri pokretanju sledećeg sličnog zadatka i ponovo će vam biti ponuđene iste opcije.
- Kliknite na opciju **Disable this feature** da biste nastavili sa korišćenjem preostalog crnog mastila.

Zamena kertridža sa mastilom

Kada u kertridžima s mastilom ostane malo mastila ili se potroši, na računaru ili na kontrolnoj tabli se pojavljuje poruka.

Kertridže možete da zamenite u svakom trenutku ako proizvod ne radi.

1

Otvorite prednji poklopac.

Zamena kertridža sa mastilom

- 2** Pritisnite kertridž s mastilom koji želite da zamenite a zatim uhvatite ručku kertridža da biste ga izvukli iz štampača. Pravilno odložite iskorišćeni kertridž na otpad. Nemojte rastavljati iskorišćeni kertridž ili pokušavati da ga napunite.

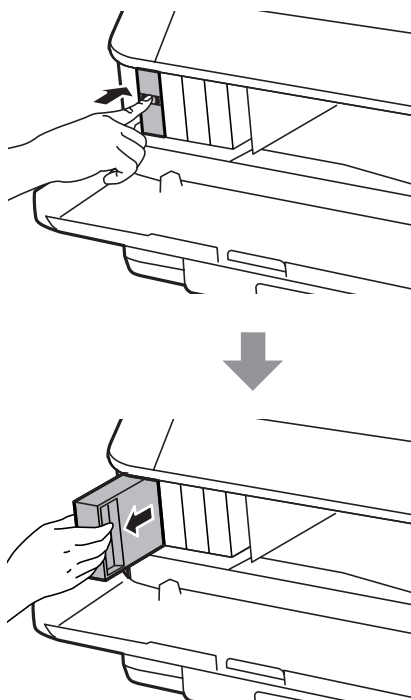

Napomena:

- Na slici je prikazana zamena kertridža sa crnim mastilom. Zamenite kertridž koji je potrebno zameniti.
- Moguće je da na izvađenim kertridžima oko otvora za dovod mastila bude mastila, zato vodite računa da prilikom vađenja kertridža mastilo ne dospe na okolne površine.

- 3** Izvadite zamenski kertridž s mastilom iz pakovanja. Nemojte dodirivati zeleni čip sa strane kertridža. To može onemogućiti normalan rad i štampanje.

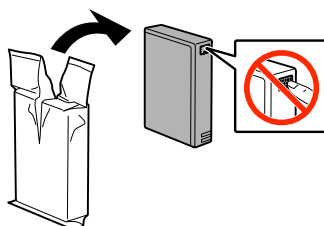

Napomena:

Nemojte testiti iskorišćene kertridže s mastilom jer mogu da procure.

Zamena kertridža sa mastilom

- 4** Protresite kertridž s mastilom u trajanju od 5 sekundi 15 puta u horizontalnom smeru pokretima približne dužine 10 cm kao što je prikazano na sledećoj ilustraciji.

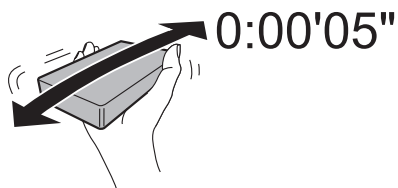

- 5** Stavite kertridž u držač kertridža. Gurnite kertridž dok ne nalegne na mesto.

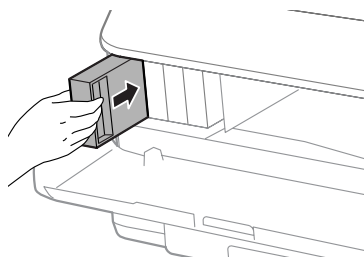

Napomena:

Ako se na kontrolnoj tabli proizvoda prikaže **Check**, pritisnite ga da biste proverili da li su kertridži pravilno postavljeni.

- 6** Zatvorite prednji poklopac.

Napomena:

Nemojte isključivati proizvod dok lampica napajanja treperi.

Zamena kertridža sa mastilom je obavljena. Štampač će se vratiti u svoj prethodni status.

Održavanje proizvoda i softvera

Instalacija opcije

Kaseta za papir

Instalacija kasete za papir

Da biste instalirali kasetu za papir, sledite niže navedene korake.

Napomena za seriju WF-4630/seriju WF-5620/seriju WF-5690.

Ovaj uređaj je opcioni.

➔ "Opcija" na strani 198

1

Isključite proizvod i izvucite kabl za napajanje i sve kablove za povezivanje.



Pažnja:

Povedite računa da izvučete kabl za napajanje iz proizvoda da biste sprečili strujni udar.

2

Pažljivo izvadite kasetu za papir iz kutije i stavite je na mesto na koje nameravate da postavite proizvod.

Napomena:

Izvadite zaštitni materijal iz uređaja.

Sačuvajte sav zaštitni materijal u slučaju da u budućnosti bude potrebno da pošaljete opcionu kasetu za papir.

3

Poravnajte uglove proizvoda i uređaja, zatim pažljivo spustite proizvod na uređaj tako da konektor i dve osovinice na vrhu uređaja uđu u odgovarajući terminal i rupe na dnu proizvoda.

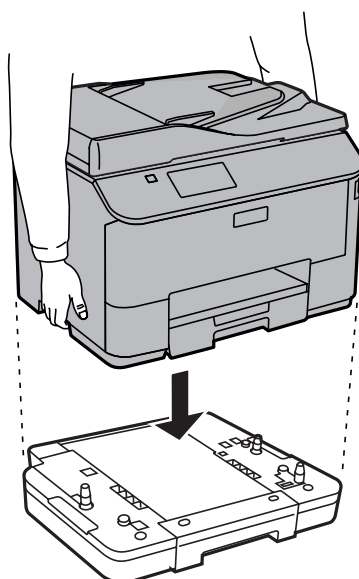

Održavanje proizvoda i softvera

- 4 Ponovo povežite sve kablove za povezivanje i kabl za napajanje.
- 5 Priključite kabl za napajanje proizvoda u električnu utičnicu.
- 6 Uključite proizvod.

Omogućavanje opcione kasete u upravljačkom uređaju štampača

Da biste omogućili opcionu kasetu, pristupite svojstvima štampača i obavite sledeća podešavanja.

Windows

- 1 Pristupite svojstvima štampača.
➔ [“Pristupanje svojstvima štampača u operativnom sistemu Windows” na strani 43](#)
- 2 Izaberite karticu **Optional Settings (Izborna podešavanja)** a zatim izaberite stavku **Acquire from Printer (Pribavi od štampača)** iz odeljka Printer Information (Informacije o štampaču). Zatim kliknite na dugme **Get (Dobiti)**.
- 3 Kliknite na dugme **OK (U redu)** da biste zatvorili prozor.

Mac OS X

- 1 Otvorite **System Preferences (Postavke sistema)** a zatim kliknite na ikonu **Print & Scan (Štampanje i skeniranje)** (**Print & Fax (Štampanje i faks)** za OS X 10.6 ili 10.5).
- 2 Izaberite štampač na listi, izaberite **Options & Supplies (Opcije i materijal)** (**Open Print Queue (Otvori red za štampanje)**) a zatim kliknite na **Info (Informacije)** za OS X 10.5).
- 3 Kliknite na karticu **Driver (Upravljački program)** a zatim izaberite **Cassette 2 (kasete 2)** kao postavku za **Lower Cassette (Donja kasete)**.
- 4 Pritisnite dugme **OK (U redu)**.

Deinstalacija kasete

Obaviti postupak obrnut od postupka instalacije.

Proveravanje mlaznica na glavi za štampanje

Ako utvrdite da je otisak neočekivano bled ili da nedostaju tačke, problem ćete možda moći da identifikujete pregledanjem mlaznica.

Mlaznice na glavi za štampanje možete proveriti sa računara pomoću programske alatke Nozzle Check ili pomoću dugmadi na proizvodu.

Korišćenje pomoćnog programa Nozzle Check u operativnom sistemu Windows

Pratite uputstva u nastavku za korišćenje programske alatke Nozzle Check.

- 1 Uverite se da se na kontrolnoj tabli ne prikazuju nikakva upozorenja ili greške.
- 2 Proverite da li se u kaseti za papir nalazi papir formata A4.
- 3 Kliknite desnim tasterom miša na ikonu na taskbar (traka zadataka), zatim izaberite opciju **Nozzle Check**.
Ako ikona proizvoda nije prikazana, pogledajte sledeći odeljak da biste je dodali.
➔ [“Sa ikone prečice na taskbar \(traka zadataka\)” na strani 43](#)
- 4 Pratite uputstva na ekranu.

Korišćenje pomoćnog programa Nozzle Check u operativnom sistemu Mac OS X

Pratite uputstva u nastavku za korišćenje programske alatke Nozzle Check.

- 1 Uverite se da se na kontrolnoj tabli ne prikazuju nikakva upozorenja ili greške.
- 2 Proverite da li se u kaseti za papir nalazi papir formata A4.
- 3 Pokrenite program Epson Printer Utility 4.
➔ [“Pristupanje upravljačkom programu štampača u operativnom sistemu Mac OS X” na strani 44](#)
- 4 Kliknite na ikonu **Nozzle Check**.
- 5 Pratite uputstva na ekranu.

Korišćenje kontrolne table

Da biste proverili mlaznice glave za štampanje pomoću kontrolne table, pridržavajte se niže opisanih koraka.

- 1 Uverite se da se na kontrolnoj tabli ne prikazuju nikakva upozorenja ili greške.
- 2 Proverite da li se u kaseti za papir nalazi papir formata A4.
- 3 Izaberite režim **Setup** u meniju Home (Početak).

Održavanje proizvoda i softvera

- 4 Izaberite karticu **Maintenance**.
- 5 Izaberite **Print Head Nozzle Check** i pridržavajte se uputstava na LCD ekranu da biste odštampali probnu stranu sa šarom za proveru mlaznica.
- 6 U nastavku su data dva primera probne strane sa šarom za proveru mlaznica.

Uporedite kvalitet odštampane kontrolne strane sa niže prikazanim primerom. Ako na probnim linijama nema problema sa kvalitetom štampe, poput praznina ili nedostajućih segmenata, glava za štampanje je dobra.



Ako neki deo odštampanih linija nedostaje, kao što je niže prikazano, to može da ukazuje na začepljenu mlaznicu za mastilo ili neporavnatu glavu za štampanje.



- ➔ “Čišćenje glave za štampanje” na strani 134
- ➔ “Poravnavanje glave za štampanje” na strani 136

Čišćenje glave za štampanje

Ako utvrdite da je otisak neočekivano bled ili da nedostaju tačke, te probleme ćete možda moći da identifikujete čišćenjem glave za štampanje, čime ćete osigurati ispravno izbacivanje mastila od strane mlaznica.

Mlaznice na glavi za štampanje možete očistiti pomoću računara iz programske alatke Head Cleaning u upravljačkom programu štampača ili pomoću dugmadi na proizvodu.



Važno:

Ne isključujte proizvod tokom čišćenja glave. Ako čišćenje glave nije završeno, možda nećete biti u mogućnosti da štampate.

Održavanje proizvoda i softvera

Napomena:

- ❑ Nemojte otvarati prednji poklopac tokom čišćenja glave.
- ❑ Najpre upotrebite programsku alatku Nozzle Check da biste se uverili da je potrebno očistiti glavu za štampanje. Na ovaj način se štedi mastilo.
 - ➔ [“Proveravanje mlaznica na glavi za štampanje” na strani 132](#)
- ❑ Pošto se pri čišćenju glave za štampanje koristi malo mastila iz svih kertridža, glavu za štampanje čistite samo ako opadne kvalitet štampe; na primer, ako je otisak mutan ili ako boje nisu ispravne ili nedostaju.
- ❑ Kada je nivo mastila nizak, možda nećete moći da očistite glavu za štampanje. Kada se mastilo potroši, nije moguće očistiti glavu za štampanje. Prvo zamenite odgovarajući kertridž sa mastilom.
- ❑ Ako se kvalitet štampe ne popravi nakon ponavljanja ove procedure četiri puta, ostavite proizvod uključen i sačekajte bar šest sati. Zatim ponovo pokrenite proveru mlaznica i ponovo obavite čišćenje glave za štampanje, ako je potrebno. Ako se kvalitet ni tada ne popravi, kontaktirajte podršku kompanije Epson.
- ❑ Da biste održali kvalitet štampe, preporučuje se da redovno odštampate nekoliko stranica.

Korišćenje pomoćnog programa Head Cleaning u operativnom sistemu Windows

Pratite korake u nastavku da biste očistili glavu za štampanje pomoću programske alatke Head Cleaning.

- 1 Uverite se da se na kontrolnoj tabli ne prikazuju nikakva upozorenja ili greške.
- 2 Kliknite desnim tasterom miša na ikonu na taskbar (traka zadataka), zatim izaberite opciju **Head Cleaning**.
Ako ikona proizvoda nije prikazana, pogledajte sledeći odeljak da biste je dodali.
➔ [“Sa ikone prečice na taskbar \(traka zadataka\)” na strani 43](#)
- 3 Pratite uputstva na ekranu.

Korišćenje pomoćnog programa Head Cleaning u operativnom sistemu Mac OS X

Pratite korake u nastavku da biste očistili glavu za štampanje pomoću programske alatke Head Cleaning.

- 1 Uverite se da se na kontrolnoj tabli ne prikazuju nikakva upozorenja ili greške.
- 2 Pokrenite program Epson Printer Utility 4.
➔ [“Pristupanje upravljačkom programu štampača u operativnom sistemu Mac OS X” na strani 44](#)
- 3 Kliknite na ikonu **Head Cleaning**.
- 4 Pratite uputstva na ekranu.

Korišćenje kontrolne table

Da biste očistili glavu za štampanje pomoću kontrolne table, pridržavajte se niže opisanih koraka.

- 1 Uverite se da se na kontrolnoj tabli ne prikazuju nikakva upozorenja ili greške.
- 2 Izaberite režim **Setup** u meniju Home (Početak).
- 3 Izaberite karticu **Maintenance**.
- 4 Izaberite **Print Head Cleaning**.
- 5 Da biste nastavili, sledite uputstva na LCD ekranu.

Poravnavanje glave za štampanje

Ako primetite pojavu neporavnatih vertikalnih linija ili horizontalno savijanje, taj problem možda možete rešiti pomoću alatke Print Head Alignment u upravljačkom programu štampača ili pomoću dugmadi proizvoda.

Pogledajte odgovarajući odeljak ispod.

Napomena:

Nemojte otkazivati štampanje tokom štampanja probne strane pomoću alatke Print Head Alignment.

Korišćenje pomoćnog programa Print Head Alignment u operativnom sistemu Windows

Pratite sledeće korake kako biste poravnali glavu za štampanje koristeći programsku alatku Print Head Alignment.

- 1 Uverite se da se na kontrolnoj tabli ne prikazuju nikakva upozorenja ili greške.
- 2 Proverite da li se u kaseti 1 za papir nalazi papir formata A4.
- 3 Kliknite desnim tasterom miša na ikonu na taskbar (traka zadataka), zatim izaberite opciju **Print Head Alignment**.

Ako ikona proizvoda nije prikazana, pogledajte sledeći odeljak da biste je dodali.
➔ [“Sa ikone prečice na taskbar \(traka zadataka\)” na strani 43](#)
- 4 Pratite uputstva na ekranu da biste obavili poravnavanje glave za štampanje.

Korišćenje pomoćnog programa Print Head Alignment u operativnom sistemu Mac OS X

Pratite sledeće korake kako biste poravnali glavu za štampanje koristeći programsku alatku Print Head Alignment.

- 1 Uverite se da se na kontrolnoj tabli ne prikazuju nikakva upozorenja ili greške.
- 2 Proverite da li se u kaseti 1 za papir nalazi papir formata A4.
- 3 Pokrenite program Epson Printer Utility 4.
➔ [“Pristupanje upravljačkom programu štampača u operativnom sistemu Mac OS X” na strani 44](#)
- 4 Kliknite na ikonu **Print Head Alignment**.
- 5 Pratite uputstva na ekranu da biste obavili poravnavanje glave za štampanje.

Korišćenje kontrolne table

Da biste poravnali glavu za štampanje pomoću kontrolne table, pridržavajte se niže opisanih koraka.

- 1 Uverite se da se na kontrolnoj tabli ne prikazuju nikakva upozorenja ili greške.
- 2 Proverite da li se u kaseti 1 za papir nalazi papir formata A4.
- 3 Izaberite režim **Setup** u meniju Home (Početak).
- 4 Izaberite karticu **Maintenance**.
- 5 Izaberite **Print Head Alignment**.
- 6 Izaberite **Vertical Alignment** ili **Horizontal Alignment** a zatim sledite uputstva na ekranu da biste odštampali šablon za poravnanje.

Napomena:

Ako je otisak zamrljan ili vertikalne linije lenjira deliju neporavnate, izaberite Vertical Alignment. Ako vidite horizontalne trake u redovnim intervalima, izaberite Horizontal Alignment.

Održavanje proizvoda i softvera

- 7** Ako ste izabrali Vertical Alignment, pronađite najsolidniji šablon u svakoj od grupa #1 do #6 a zatim unesite broj šablona.

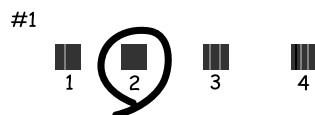

Ako ste izabrali Horizontal Alignment, pronađite šablon sa najmanjim razmacima i preklapanjima.



- 8** Završite poravnavanje glave za štampanje.

Podešavanje mrežne usluge

Podešavanje mrežnih usluga kao što su Epson Connect, AirPrint ili Google Cloud Print možete da obavite pomoću veb-pregledača na računaru, smart telefonu, tablet računaru ili laptop računaru koji je povezan na istu mrežu na koju je povezan proizvod.

Unesite IP adresu proizvoda u traku za adresu veb-pregledača i potražite proizvod.

<Primer>

[IPv4] <http://192.168.11.46>

[IPv6] [http://\[fe80::226:abff:feff:37cd\]/](http://[fe80::226:abff:feff:37cd]/)

Napomena:

IP adresu svog proizvoda možete da proverite na kontrolnoj tabli proizvoda ili tako što ćete odštampati list mrežnog statusa.

Setup > Network Status > Wi-Fi Status

Kada proizvod bude uspešno pronađen, prikazuje se veb-stranica proizvoda. Izaberite meni koji želite.

Veb-stranica vam takođe omogućava da proverite status proizvoda i ažurirate firmver proizvoda.

Deljenje uređaja za štampanje

Štampač možete da podesite tako da drugi računari na mreži mogu da ga dele.

Računar koji je povezan direktno na štampač delije kao server. Drugi računari u mreži pristupaju serveru i dele štampač.

Više detalja potražite u pomoći za računar.

Ako želite da koristite štampač preko mreže, pogledajte dokument Mrežni vodič.

Čišćenje proizvoda

Čišćenje spoljašnjosti proizvoda

Da biste očuvali najbolje performanse proizvoda, detaljno ga očistite nekoliko puta godišnje pridržavajući se sledećih uputstava.

**Važno:**

Za čišćenje proizvoda nemojte koristiti alkohol niti razređivače. Te hemikalije mogu da oštete proizvod.

Napomena:

Zatvorite mehanizam za uvlačenje papira sa zadnje strane nakon korišćenja proizvoda kako biste proizvod zaštitili od prašine.

- Za čišćenje ekrana osetljivog na dodir koristite suhu, meku i čistu krpu. Nemojte da koristite tečnosti ili hemijska sredstva za čišćenje.
- Za čišćenje površine stakla za skeniranje koristite suhu, meku i čistu krpu. Ako se na otisku skeniranih podataka pojave prave linije, pažljivo očistite malo staklo za skeniranje na levoj strani.



- Ako na staklenoj površini ima masnih mrlja ili drugih materija koje se teško skidaju, očistite ih mekom krpom na koju ćete naneti malu količinu sredstva za čišćenje stakla. Obrišite svu preostalu tečnost.
- Nemojte jako pritiskati površinu stakla za skeniranje.
- Vodite računa da ne ogrebete ili oštete staklenu površinu stakla za skeniranje i nemojte je čistiti tvrdom ili abrazivnom četkom. Ako se staklena površina ošteti, kvalitet skeniranja može opasti.

Održavanje proizvoda i softvera

- ❑ Otvorite poklopac ADF-a i upotrebite meku, suhu i čistu krpu da očistite valjak i unutrašnjost ADF-a.

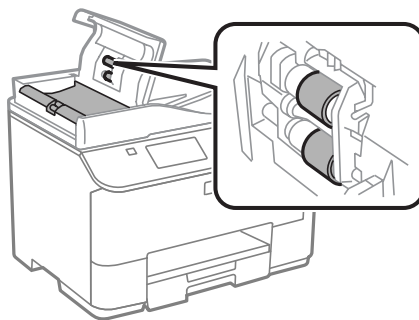

Čišćenje unutrašnjosti proizvoda

Ako su vaši otisci zamrljani mastilom, sledite niže opisane korake za čišćenje valjka u unutrašnjosti proizvoda.



Pažnja:

Vodite računa da ne dodirujete delove unutar proizvoda.



Važno:

- ❑ Vodite računa da voda ne dođe u dodir sa elektronskim komponentama.
- ❑ Ne prskajte unutrašnjost proizvoda sredstvima za podmazivanje.
- ❑ Neodgovarajuća ulja mogu oštetiti mehanizam. Ako je potrebno podmazivanje, obratite se distributeru ili kvalifikovanom serviseru.

1

Uverite se da se na kontrolnoj tabli ne prikazuju nikakva upozorenja ili greške.

2

Stavite nekoliko listova običnog papira formata A4 u kasetu za papir 1.

➔ “Ubacivanje papira u kasetu za papir” na strani 28

Napomena:

Ako imate probleme sa uvlačenjem papira i imate list za čišćenje koji ste dobili uz svoj originalni Epson papir, stavite list za čišćenje u mehanizam za uvlačenje papira sa zadnje strane umesto papira za štampanje.

3

Izaberite režim **Setup** u meniju Home (Početak).

4

Izaberite **Maintenance, Paper Guide Cleaning** a zatim sledite uputstva na kontrolnoj tabli.

Napomena:

Ako su vaši otisci i dalje zamrljani, stavite običan papir formata A4 u neki drugi izvor papira a zatim ponovite korake 3 i 4.

Zamena kutije za održavanje

Provera statusa kutije za održavanje

Status kutije za održavanje je prikazan na istom ekranu zajedno sa statusom kertridža sa mastilom. Status možete da proverite iz softvera štampača ili kontrolne table.

➔ [“Provera statusa kertridža sa mastilom” na strani 121](#)

Sprovođenje mera predostrožnosti

Pre zamene kutije za održavanje, pročitajte sva uputstva iz ovog odeljka.

- Epson preporučuje da koristite originalne Epson kutije za održavanje. Upotreba kutije za održavanje koja nije originalna može izazvati oštećenja koja ne pokriva garancija kompanije Epson a pod određenim okolnostima, može izazvati nepredviđeno ponašanje štampača. Kompanija Epson ne može garantovati za kvalitet niti pouzdanost kutije za održavanje koja nije originalna.
- Nemojte da rasklapate kutiju za održavanje.
- Nemojte dodirivati zeleni čip sa strane kutije za održavanje.
- Držite van domašaja dece.
- Nemojte da nagnjete korišćenu kutiju za održavanje sve dok je ne odložite u odgovarajuću plastičnu kesu.
- Nemojte ponovo da koristite kutiju za održavanje koju ste izvadili i koju niste koristili duži vremenski period.
- Kutiju za održavanje držite van domašaja direktne sunčeve svetlosti.
- U nekim ciklusima štampanja, u kutiji za održavanje može da se nakupi vrlo mala količina viška mastila. Da bi se sprečilo curenje mastila iz kutije za održavanje, proizvod je projektovan tako da prekine štampanje kada bude dostignuto ograničenje kapaciteta apsorbovanja kutije za održavanje. Da li će to i koliko često biti potrebno zavisi od broja stranica koje štampate, tipa materijala koji štampate i broja ciklusa čišćenja koje proizvod obavlja.
Zamenite kutiju za održavanje kada se to bude tražilo. Epson Status Monitor, vaš LCD ili lampice na kontrolnoj tabli će vas obavestiti kada bude potrebna zamena ovog dela. To što je potrebno zameniti kutiju ne znači da je vaš uređaj prestao da radi u skladu sa svojim specifikacijama. Garancija kompanije Epson ne pokriva trošak ove zamene. To je deo koji može da servisira korisnik.

Zamena kutije za održavanje

Da biste zamenili kutiju za održavanje pratite sledeće korake.

- 1** Proverite da li iz proizvoda curi mastilo.

Održavanje proizvoda i softvera

- 2** Izvadite kutiju za održavanje za zamenu iz pakovanja.

Napomena:

Nemojte dodirivati zeleni čip sa strane kutije. To može onemogućiti normalan rad.

- 3** Istovremeno pritisnite dugmad na jednoj od strana mehanizma sa zadnje strane a zatim izvucite uređaj.

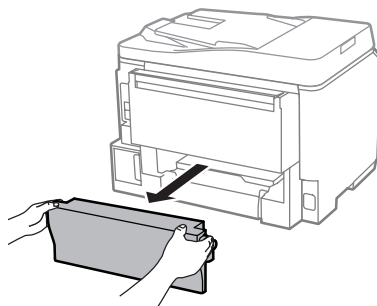

- 4** Stavite ruku na ručku kutije za održavanje, a zatim izvucite kutiju.

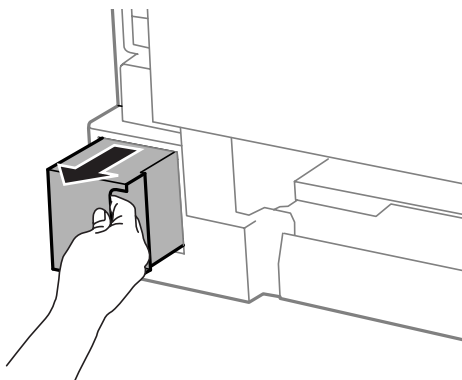

Napomena:

Ako vam se mastilo prospe na ruke, temeljno ih operite sapunom i vodom. Ako vam mastilo dospe u oči, odmah ih isperite vodom.

- 5** Korišćenu kutiju za održavanje stavite u plastičnu kesu isporučenu uz kutiju za zamenu i pravilno je odložite.

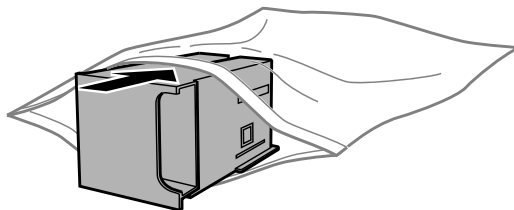

Napomena:

Nemojte da nagnjete korišćenu kutiju za održavanje sve dok je ne odložite u plastičnu kesu.

Održavanje proizvoda i softvera

- 6 Umetnite novu kutiju za održavanje do kraja.

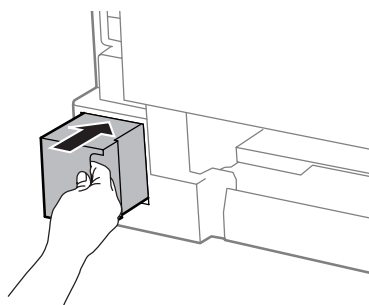

- 7 Istovremeno pritisnite dugmad na jednoj od strana mehanizma sa zadnje strane a zatim ponovo pričvrstite uređaj.

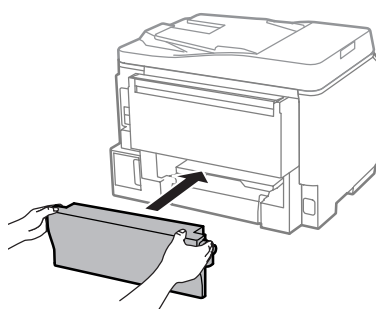

- 8 Izaberite **Done** na kontrolnoj tabli.

Zamena kutije za održavanje je završena.

Transport proizvoda

Ako prenosite proizvod na veća rastojanja, potrebno je da ga pripremite za transport u originalnoj kutiji ili kutiji sličnih dimenzija.



Važno:

- Pri skladištenju ili transportu proizvoda, nemojte ga nakretati, postavljati vertikalno niti okretati naopako. U suprotnom, može doći do curenja mastila.
- Nemojte da uklanjate kertridže sa mastilom. Ako uklonite kertridže, može doći do sušenja glave za štampanje, što će onemogućiti štampanje.

- 1 Uverite se da je proizvod isključen.
- 2 Izvucite kabl za napajanje i odvojite sve druge kablove od proizvoda.
- 3 Izvadite sav papir iz mehanizma za uvlačenje papira sa zadnje strane.
- 4 Zatvorite mehanizam za uvlačenje papira sa zadnje strane i izlazno ležište.

Održavanje proizvoda i softvera

- 5 Izvadite papir iz kasete za papir, a zatim ponovo postavite kasetu u proizvod.
- 6 Ponovo zapakujte proizvod u kutiju, koristeći zaštitne materijale koje ste dobili uz njega.

Napomena:

Proizvod držite u horizontalnom položaju tokom transporta.

Provera i instalacija softvera

Provera softvera koji je instaliran na računaru

Da biste koristili funkcije koje su opisane u uputstvu Korisnički vodič, potrebno je da instalirate sledeći softver.

- Epson Driver and Utilities (Epsonov upravljački program i pomoćni programi)
- Document Capture Pro

Sledite dolenaedene korake da biste proverili da li je softver instaliran na vašem računaru.

Za operativni sistem Windows

- 1 **Windows 8 i Server 2012:** Izaberite **Desktop (radna površina)**, **Settings (Postavke)** charm (prečicu) i **Control Panel (Kontrolna tabla)**.

Windows 7, Vista, i Server 2008: Kliknite na dugme za start i izaberite **Control Panel (Kontrolna tabla)**.

Windows XP i Server 2003: Kliknite na dugme **Start** i izaberite **Control Panel (Kontrolna tabla)**.

- 2 **Windows 8, Windows 7, Vista, Server 2012 i Server 2008:** Izaberite **Uninstall a program (Deinstaliraj program)** u kategoriji Programs (Programi).

Windows XP: Dvapat kliknite na ikonu **Add or Remove Programs (Dodaj ili ukloni programe)**.

Windows Server 2003: Kliknite na ikonu **Add or Remove Programs (Dodaj ili ukloni programe)**.

- 3 Proverite listu programa koji su trenutno instalirani.

Za operativni sistem Mac OS X

- 1 Dvapat kliknite na **Macintosh HD**.

- 2 Dvapat kliknite na **Epson Software** folder u folderu Applications (Aplikacije) i proverite sadržaj.

Napomena:

- ❑ Folder Applications (Aplikacije) sadrži softver trećih strana.
- ❑ Da biste proverili da li je upravljački program štampača instaliran, kliknite na **System Preferences (Postavke sistema)** u meniju Apple a zatim kliknite na stavku **Print & Scan (Štampanje i skeniranje)** (za Mac OS X 10.8 ili 10.7) ili **Print & Fax (Štampanje i faks)** (za Mac OS X 10.6 ili 10.5.8). Zatim nađite svoj proizvod u Printers (Štampači) listi.

Instalacija softvera

Ubacite disk sa softverom za proizvod koji ste dobili sa vašim proizvodom i izaberite softver koji želite da instalirate na ekranu Software Select (Izbor softvera).

Ako koristite Mac OS X ili ako vaš računar nema CD/DVD uređaj, posetite sledeću Epson veb-stranicu da biste preuzeli i instalirali softver.

<http://support.epson.net/setupnavi/>

Instalacija upravljačkog programa štampača PostScript

Ovaj upravljački program je dostupan samo za seriju WF-5690.

Sistemske zahteve

Zahtevi u pogledu hardvera štampača

	Preporučeno
Memorija	Standard + 128 MB (za dvostrano štampanje slikovnih podataka u kvalitetu Fine (Fino))

Zahtevi u pogledu računarskog sistema

➔ [“Sistemske zahteve” na strani 188](#)

Napomena:

Ako koristite binarne podatke za mrežnu vezu, potrebno je da podesite Binary na **On** u meniju PS3 Menu na kontrolnoj tabli. Ako koristite štampač sa lokalnom vezom, ne možete da koristite binarne podatke.

Instalacija upravljačkog programa štampača PostScript sa operativnim sistemom Windows

Da biste štampali u režimu PostScript, neophodno je da instalirate upravljački program štampača.

Za USB povezivanje

Napomena:

- Za instalaciju softvera štampača za operativni sistem Windows mogu da budu potrebna administratorska prava. Ako imate probleme, zatražite više informacije od svog administratora.
- Isključite sve programe za zaštitu od virusa pre instalacije softvera za štampač.

- 1** Uverite se da je štampač isključen. Stavite Software Disc za štampač u CD/DVD uređaj.

Napomena:

Ako vaš računar nema CD/DVD uređaj, preuzmite upravljački program sa Epson veb-lokacije.

<http://www.epson.eu/Support> (Evropa)

<http://support.epson.net/> (van Evrope)

- 2** Ako se štampač povezuje preko USB priključka, povežite računar na štampač pomoću USB kabla a zatim uključite računar.

Napomena za korisnike operativnog sistema Windows Vista:

Bez Windows upravljačkog programa ili Adobe PS upravljačkog uređaja, na ekranu se prikazuje Found New Hardware (Nađen je novi hardver). U tom slučaju, kliknite na **Ask me again later (Pitaj me ponovo kasnije)**.

- 3** **Windows 8 i Server 2012:** Izaberite **Desktop (radna površina)**, **Settings (Postavke)** charm (prečica) i **Control Panel (Kontrolna tabla)**. Kliknite na **View devices and printers (Prikaži uređaje i štampače)** a zatim kliknite na **Add a printer (Dodaj štampač)** button.

Windows 7: Kliknite na dugme za start, izaberite **Devices and Printers (Uređaji i štampači)** i kliknite na dugme **Add a printer (Dodaj štampač)**.

Windows Vista, Windows XP, Server 2008: Kliknite na **Start**, postavite pokazivač miša na **Printer and Faxes (Štampač i faksovi)** i kliknite na **Add a printer (Dodaj štampač)** u meniju Printer Tasks (Zadaci štampača).

Windows Server 2003: Kliknite na **Start**, postavite pokazivač miša na **Settings (Postavke)** i kliknite na **Printers (Štampači)**. Zatim dvaput kliknite na ikonu **Add Printer (Dodaj štampač)**.

- 4** Prikazaće se Add Printer Wizard (Čarobnjak za dodavanje štampača). Zatim kliknite na **Next (Dalje)**.

- 5** Izaberite **Local printer (Lokalni štampač)**, zatim kliknite na **Next (Dalje)**.

Napomena:

Nemojte stavljati oznaku u polje za potvrdu **Automatically detect and install my Plug and Play printer (Automatski detektuj i instaliraj moj Plug and Play štampač)**.

- 6** Ako se štampač povezuje na USB priključak, izaberite **USB** a zatim kliknite na **Next (Dalje)**.

- 7** Kliknite na **Have Disk (Imam disk)** i definišite sledeću putanju za Software Disc. Ako je oznaka vašeg CD/DVD uređaja D:, putanja će biti D:\Driver\PostScript\epsnt.inf. Zatim kliknite na **OK (U redu)**.

Napomena:

Po potrebi, izmenite slovo uređaja za vaš sistem.

Održavanje proizvoda i softvera

- 8 Izaberite štampač a zatim kliknite na **Next (Dalje)**.
- 9 Za preostali postupak instalacije sledite uputstva za ekrane.
- 10 Kada se instalacija završi, kliknite na **Finish (Dovrši)**.

Za mrežno povezivanje

Napomena:

- Podesite mrežne postavke pre instalacije upravljačkog programa štampača. Detalje potražite u dokumentu *Network Guide (Mrežni vodič)*.
- Isključite sve programe za zaštitu od virusa pre instalacije softvera za štampač.

- 1 Uverite se da je štampač uključen. Stavite Software Disc za štampač u CD/DVD uređaj.

Napomena:

Ako vaš računar nema CD/DVD uređaj, preuzmite upravljački program sa Epson veb-lokacije.
<http://www.epson.eu/Support> (Evropa)
<http://support.epson.net/> (van Evrope)

- 2 **Windows 8 i Server 2012:** Izaberite **Desktop (radna površina)**, **Settings (Postavke)** charm (prečica) i **Control Panel (Kontrolna tabla)**. Kliknite na **View devices and printers (Prikaži uređaje i štampače)** a zatim kliknite na **Add a printer (Dodaj štampač)** button.
Windows 7: Kliknite na dugme za start, izaberite **Devices and Printers (Uređaji i štampači)** i kliknite na dugme **Add a printer (Dodaj štampač)**.
Windows Vista, Windows XP, Server 2008: Kliknite na **Start**, postavite pokazivač miša na **Printer and Faxes (Štampač i faksovi)** i kliknite na **Add a printer (Dodaj štampač)** u meniju Printer Tasks (Zadaci štampača).
Windows Server 2003: Kliknite na **Start**, postavite pokazivač miša na **Settings (Postavke)** i kliknite na **Printers (Štampači)**. Zatim dvaput kliknite na ikonu **Add Printer (Dodaj štampač)**.

- 3 Prikazaće se Add Printer Wizard (Čarobnjak za dodavanje štampača). Zatim kliknite na **Next (Dalje)**.

- 4 Izaberite **Local printer (Lokalni štampač)**, zatim kliknite na **Next (Dalje)**.

Napomena:

Nemojte stavljati oznaku u polje za potvrdu **Automatically detect and install my Plug and Play printer (Automatski detektuj i instaliraj moj Plug and Play štampač)**.

- 5 Na padajućoj listi izaberite **Create a new port check box and select Standard TCP/IP Port (Kreiraj novo polje za potvrdu priključka i izaberi standardni TCP/IP priključak)**. Kliknite na **Next (Dalje)**.

- 6 Kliknite na **Next (Dalje)**.

- 7 Naznačite IP adresu i naziv priključka a zatim kliknite na **Next (Dalje)**.

Održavanje proizvoda i softvera

- 8 Kliknite na **Finish (Dovrši)**.
- 9 Kliknite na **Have Disk (Imam disk)** u alatki Add Printer Wizard (čarobnjak za dodavanje štampača) i definišite sledeću putanju za Software Disc. Ako je oznaka vašeg CD/DVD uređaja D:, putanja će biti D:\Driver\PostScript\epsnt.inf. Zatim kliknite na **OK (U redu)**.

Napomena:

Po potrebi, izmenite slovo uređaja za vaš sistem.

- 10 Izaberite štampač i kliknite na **Next (Dalje)**.
- 11 Za preostali postupak instalacije sledite uputstva za ekrane.
- 12 Kada se instalacija završi, kliknite na **Finish (Dovrši)**.

Instalacija upravljačkog programa štampača PostScript za Mac OS X

Instalacija upravljačkog programa štampača PostScript

Posetite sledeću Epson veb-lokaciju da biste preuzeli i instalirali upravljački uređaj.

<http://www.epson.eu/Support> (Evropa)

<http://support.epson.net/> (van Evrope)

Izbor štampača

Posle instalacije upravljačkog programa štampača PostScript 3, potrebno je da izaberete štampač.

Napomena:

- Kada je štampač povezan preko USB, IP štampanja ili alatke Bonjour, potrebno je da ručno podesite instalirane opcije.*
- Povedite računa da definišete ASCII kao format podataka u aplikaciji.*

- 1 Otvorite System Preferences (Postavke sistema) a zatim dvaput kliknite na ikonu Print & Fax (Štampanje i faks) (Print & Scan (Štampanje i skeniranje) za Mac OS X 10.8 ili 10.7). Pojavljuje se prozor Print & Fax (Štampanje i faks) (Print & Scan (Štampanje i skeniranje) za Mac OS X 10.8 ili 10.7).
- 2 Kliknite na dugme + za dodavanje u prozoru Printers (Štampači).
- 3 Izaberite naziv štampača koji koristite u polju za naziv štampača.

Napomena:

Ako vašeg štampača nema na listi, proverite da li je pravilno povezan na računar i da li je uključen.

- 4 Kliknite na **Add (Dodaj)**.

- 5** Proverite da li je naziv vašeg štampača dodat na listu Printers (Štampači). Zatim zatvorite **Print & Fax (Štampanje i faks)** ("Print & Scan (Štampanje i skeniranje)" za Mac OS X 10.8 ili 10.7).

Instalacija upravljačkog programa štampača Epson Universal P6 (samo za Windows)

Napomena:

Ovaj upravljački program je dostupan samo za seriju WF-5690.

Upravljački program štampača Epson Universal P6 je univerzalni upravljački program za štampanje kompatibilan sa PCL6 koji ima sledeće funkcije:

- Podržava osnovne funkcije štampanja potrebne u poslovnim situacijama.
- Podržava više Epson poslovnih štampača pored ovog štampača.
- Podržava većinu jezika upravljačkih programa štampača za ovaj štampač.

Zahtevi u pogledu računarskog sistema

Pogledajte sledeće sistemske zahteve za Windows.

➔ ["Za operativni sistem Windows" na strani 188](#)

Instalacija upravljačkog programa štampača

- 1** Stavite disk sa softverom za štampač u CD/DVD uređaj vašeg računara.

Napomena:

Ako vaš računar nema CD/DVD uređaj, preuzmite upravljački program sa Epson veb-lokacije a zatim ga instalirajte.

<http://www.epson.eu/Support> (Evropa)

<http://support.epson.net/> (van Evrope)

- 2** Ako je slovnna oznaka vašeg CD/DVD uređaja D:, kliknite dvaput na **EP_P6x86.exe** u **D:\Driver \PCLUniversal\Win32** za 32-bitni operativni sistem Windows ili na **EP_P6x64.exe** u **D:\Driver \PCLUniversal\Win64** za 64-bitni operativnim sistem Windows.

Napomena:

Po potrebi, promenite slovnnu oznaku uređaja za vaš sistem. Sledite uputstva na ekranu. Kada se instalacija završi, pristupite odeljku **Properties (Svojstva)** vašeg računara da biste prilagodili postavke i **Printing Preferences (Postavke štampanja)** da biste obavili potrebna podešavanja upravljačkog programa štampača.

U pomoći na mreži za upravljački program štampača dati su detalji o postavkama upravljačkog programa štampača.

Deinstaliranje softvera

Možda će biti potrebno da deinstalirate a zatim ponovo instalirate softver da biste rešili određene probleme ili prilikom nadogradnje operativnog sistema.

U sledećem odeljku možete naći informacije o načinu određivanja koje su aplikacije instalirane.

➔ [“Provera softvera koji je instaliran na računaru” na strani 144](#)

Za operativni sistem Windows

Napomena:

- Za Windows 8, 7, Vista, Server 2012 i Server 2008, potrebni su vam administratorski nalog i lozinka ako se prijavljujete kao standardni korisnik.
- U operativnom sistemu Windows XP i Server 2003 neophodno je da se prijavite na nalog Computer Administrator (Administrator računara).

1 Isključite proizvod.

2 Isključite kabl interfejsa proizvoda iz računara.

3 Uradite nešto od sledećeg.

Windows 8 i server 2012: Izaberite **Desktop (radna površina)**, **Settings (Postavke)** charm (prečica) i **Control Panel (kontrolna tabla)**.

Windows 7, Vista, i Server 2008: Kliknite na dugme za start i izaberite **Control Panel (Kontrolna tabla)**.

Windows XP i Server 2003: Kliknite na dugme **Start** i izaberite **Control Panel (Kontrolna tabla)**.

4 Uradite nešto od sledećeg.

Windows 8, Windows 7, Vista, Server 2012 i Server 2008: Izaberite **Uninstall a program (Deinstaliraj program)** u kategoriji Programs (Programi).

Windows XP: Dvapat kliknite na ikonu **Add or Remove Programs (Dodaj ili ukloni programe)**.

Windows Server 2003: Kliknite na ikonu **Add or Remove Programs (Dodaj ili ukloni programe)**.

5 Izaberite softver koji želite da deinstalirate, recimo upravljački program vašeg proizvoda i aplikaciju, na prikazanoj listi.

6 Uradite nešto od sledećeg.

Windows 8, Windows 7, Server 2012 i Server 2008: Izaberite **Uninstall/Change (Deinstaliraj/Izmeni)** ili **Uninstall (Deinstaliraj)**.

Windows Vista: Kliknite na **Uninstall/Change (Deinstaliraj/promeni)** ili **Uninstall (Deinstaliraj)**, a zatim kliknite na **Continue (Nastavi)** u prozoru User Account Control (Kontrola korisničkog naloga).

Održavanje proizvoda i softvera

Windows XP i Server 2003: Kliknite na **Change/Remove (Izmeni/Ukloni)** ili na **Remove (Ukloni)**.

Napomena:

Ako u 5. koraku izaberete da deinstalirate upravljački program štampača na vašem proizvodu, izaberite ikonu vašeg proizvoda a zatim kliknite na **OK (U redu)**.

7 Kada se pojavi prozor za potvrdu, kliknite na **Yes (Da)** ili **Next (Dalje)**.

8 Pratite uputstva na ekranu.

U nekim slučajevima, može se pojaviti poruka koja od vas zahteva da resetujete računar. Ako je to slučaj, izaberite **I want to restart my computer now (Želim sada da restartujem računar)** i kliknite na **Finish (Završi)**.

Za operativni sistem Mac OS X

Napomena:

- Da biste deinstalirali softver potrebno je da preuzmete Uninstaller.
Pristupite sajtu na:
<http://www.epson.com>
Zatim izaberite deo za podršku na svom lokalnom Epson sajtu.
- Da biste mogli da deinstalirate aplikacije, potrebno je da se prijavite sa nalogom Computer Administrator (Administrator računara).
Ako se prijavite kao korisnik sa ograničenim nalogom, nećete moći da deinstalirate programe.
- U zavisnosti od aplikacije, program za instalaciju može biti odvojen od programa za deinstalaciju.

1 Zatvorite sve aktivne aplikacije.

2 Kliknite dva puta na ikonu **Uninstaller** na vašem čvrstom disku na kojem je instaliran Mac OS X.

3 Označite polja za potvrdu za softver koji želite da deinstalirate, recimo upravljački program vašeg štampača i aplikaciju, na prikazanoj listi.

4 Kliknite na opciju **Uninstall**.

5 Pratite uputstva na ekranu.

Ako ne možete da nađete softver koji želite da deinstalirate u Uninstaller prozoru, dvaput kliknite na **Applications (Aplikacije)** folder na svom Mac OS X čvrstom disku, izaberite aplikaciju koju želite da deinstalirate, zatim je prevucite na ikonu **Trash (Otpaci)**.

Napomena:

Ako deinstalirate upravljački program štampača a naziv vašeg proizvoda ostane u prozoru **Print & Scan (Štampanje i skeniranje)** (u Mac OS X 10.8 ili 10.7) ili **Print & Fax (Štampanje i faks)** (u Mac OS X 10.6 ili 10.5.8), izaberite naziv svog proizvoda i kliknite na dugme - **remove (ukloni)**.

Prenošenje podataka pomoću spoljnog memorijskog uređaja

Priključke za spoljni USB disk na proizvodu možete da koristite za kopiranje datoteka na računar koji je povezan sa štampačem. Možete da ih koristite i za kopiranje datoteka sa računara na memorijski uređaj.

Mere predostrožnosti u vezi sa memorijskim uređajima

Prilikom kopiranja datoteka sa memorijskog uređaja na računar i obrnuto, imajte na umu sledeće:

- Potražite uputstva za rukovanje u dokumentaciji koju ste dobili sa memorijskim uređajem i adapterom, ako ga koristite.
- Nemojte kopirati datoteke na memorijski uređaj dok štampate sa njega.
- Informacije o memorijskom uređaju neće biti ažurirane na monitoru proizvoda nakon kopiranja ili brisanja datoteka na njega i sa njega. Da biste ažurirali prikazane informacije, izvadite i ponovo ubacite memorijski uređaj.

Kopiranje datoteka između memorijskog uređaja i računara

Napomena:

Ako se postavka *Memory Device* u odeljku *System Administration Settings* podešena na *Disable*, proizvod ne prepoznaje memorijski uređaj kada se priključi.

Kopiranje datoteka na računar

- 1** Uverite se da je proizvod uključen i da je memorijski uređaj postavljen ili priključen.
- 2** **Windows 8 i Server 2012:**
Kliknite desnim tasterom miša na ekran **Start** ili povucite prstom od donje ili gornje ivice ekrana **Start** i izaberite **All apps (Sve aplikacije)** a zatim izaberite **Computer (Računar)**.

Windows 7, Vista, i Server 2008:
Kliknite na dugme "Start" i izaberite stavku **Computer (Računar)**.

Windows XP i Server 2003:
Kliknite na dugme **Start** pa izaberite **My Computer (Moj računar)**.

Mac OS X:
Ikona prenosivog diska () automatski se pojavljuje na desktop.

Prenošenje podataka pomoću spoljnog memorijskog uređaja

- 3** Dvaput kliknite na ikonu prenosivog diska pa izaberite fasciklu u kojoj ste sačuvali datoteke.

Napomena:

Ako ste postavili ime uređaja, ono će biti prikazano. Ako niste postavili ime uređaja, umesto njega će se prikazati "removable disk" u operativnom sistemu Windows XP i Server 2003.

- 4** Izaberite datoteke koje želite da kopirate pa ih prevucite u fasciklu na čvrstom disku računara.



Važno:

Za korisnike operativnog sistema Mac OS X

Kada odvojite memorijski uređaj, uvek prevucite ikonu sa radne površine u korpu za otpatke pre nego što odvojite memorijski uređaj ili možete da izgubite podatke koji se nalaze na uređaju.

Memorisanje datoteka na memorijskom uređaju

Pre nego što priključite memorijski uređaj, proverite da li je prekidač za zaštitu od upisivanja podešen da dozvoljava upisivanje na memorijski uređaj.

Napomena:

- Nakon kopiranja datoteke na memorijski uređaj sa računara Macintosh, stariji modeli digitalnih fotoaparata možda neće moći da čitaju memorijski uređaj.
- Ako je USB izabran u meniju File Sharing, ne možete da upisujete na memorijski uređaj sa računara koji je povezan preko mreže. Da biste računaru na mreži dali pristup, izmenite postavku u Wi-Fi/Network.

- 1** Uverite se da je proizvod uključen i da je memorijski uređaj postavljen ili priključen.

2 Windows 8 i Server 2012:

Kliknite desnim tasterom miša na ekran **Start** ili povucite prstom od donje ili gornje ivice ekrana **Start** i izaberite **All apps (Sve aplikacije)** a zatim izaberite **Computer (Računar)**.

Windows 7, Vista, i Server 2008:

Kliknite na dugme "Start" i izaberite stavku **Computer (Računar)**.

Windows XP i Server 2003:

Kliknite na dugme **Start** pa izaberite **My Computer (Moj računar)**.

Mac OS X:

Ikona prenosivog diska () automatski se pojavljuje na desktop.

- 3** Dvaput kliknite na ikonu prenosivog diska pa izaberite fasciklu u koju želite da sačuvate datoteke.

Napomena:

Ako ste postavili ime uređaja, ono će biti prikazano. Ako niste postavili ime uređaja, umesto njega će se prikazati "removable disk" u operativnom sistemu Windows XP i Server 2003.

Prenošenje podataka pomoću spoljnog memorijskog uređaja

- 4 Izaberite fasciklu na čvrstom disku računara koja sadrži datoteke koje želite da kopirate. Zatim izaberite datoteke i prevucite ih u fasciklu na memorijskom uređaju.



Važno:

Za korisnike operativnog sistema Mac OS X

Kada odvojite memorijski uređaj, uvek prevucite ikonu sa radne površine u korpu za otpatke pre nego što odvojite memorijski uređaj ili možete da izgubite podatke koji se nalaze na njemu.

Prikazivanje grešaka

Poruke o greškama na kontrolnoj tabli

U ovom odeljku objašnjena su značenja poruka koje se prikazuju na LCD ekranu. Greške takođe možete da pogledate u meniju Status Menu tako što ćete pritisnuti **i**.

➔ [“Status Menu” na strani 22](#)

Poruke	Rešenja
Zaglavljjen papir	➔ “Zaglavljivanje papira” na strani 162
Printer error. Turn the power off and on again. For details, see your documentation.	Isključite proizvod a zatim ga ponovo uključite. Uverite se da u proizvodu više nema papira. Ako se greška i dalje prikazuje, obratite se podršci kompanije Epson.
Maintenance box is at the end of its service life. You need to replace it.	Zamenite kutiju za održavanje. ➔ “Zamena kutije za održavanje” na strani 141
The phone line is connected to a different jack.	➔ “Povezivanje na telefonsku liniju” na strani 76
Connect the phone line to the “LINE” jack.	
The phone line is not connected.	
No dial tone detected.	➔ “Dolazi do greške No dial tone detected.” na strani 185
Combination of the IP address and the subnet mask is invalid. See your documentation.	Pogledajte interaktivni dokument Mrežni vodič.
Greška u komunikaciji Greška pri proveru identiteta DNS greška	Pogledajte rešenje u sledećem odeljku. ➔ “Šifra greške u meniju Status Menu” na strani 155
Recovery Mode	Ažuriranje firmvera nije uspešno. Ponovo pokušajte da ažurirate firmver. Pripremite USB kabl i potražite dodatna uputstva na lokalnoj veb stranici kompanije Epson. ➔ “Kako dobiti pomoć” na strani 209

Šifra greške u meniju Status Menu

Ako se neki zadatak ne obavi uspešno, pogledajte šifru greške prikazanu u istoriji svakog zadatka. Šifru greške možete da pogledate tako što ćete pritisnuti **i** a zatim izabrati **Job History**. Pogledajte sledeću tabelu da biste pronašli problem i njegovo rešenje.

Šifra	Problem	Rešenje
001	Proizvod je isključen usled nestanka struje.	-
101	Memorija je puna.	Smanjite veličinu zadatka štampanja.

Prikazivanje grešaka

Šifra	Problem	Rešenje
102	Štampanje uz slaganje stranica nije uspelo zbog nedostatka memorije.	Izbrišite preuzete fontove iz Clear Internal Memory Data ili smanjite veličinu zadatka štampanja. Ako ne želite da smanjite veličinu zadatka štampanja, štampajte po jedan primerak.
103	Kvalitet štampe je smanjen zbog nedostatka slobodne memorije.	Ako kvalitet otisaka nije prihvatljiv, pokušajte da pojednostavite stranicu tako što ćete smanjiti broj grafika ili broj i veličinu fontova.
104	Štampanje na poledini nije uspelo zbog nedostatka slobodne memorije.	Izbrišite podatke fontova. ➔ "Postavke System Administration" na strani 106 Smanjite veličinu podataka zadatka štampanja.
106	Štampanje s računara nije moguće zbog postavki kontrole pristupa.	Obratite se svom administratoru sistema.
107	Provera identiteta korisnika nije uspeła. Zadatak je otkazan.	Obratite se svom administratoru sistema.
108	Podaci poverljivog posla su izbrisani kada je proizvod isključen.	-
109	Primljeni faks je već izbrisan.	-
110	Zadatak je štampan samo na jednoj strani jer ubačeni papir ne podržava dvostrano štampanje.	-
111	Nema dovoljno slobodne memorije.	Smanjite veličinu zadatka štampanja.
201	Memorija je puna.	➔ "Dolazi do greške "Memory Full" na strani 186
202	Aparat primaoca je prekinuo vezu.	Sačekajte malo a zatim pokušajte ponovo.
203	Proizvod ne može da otkrije ton za biranje.	Proverite da li je telefonska linija pravilno povezana. ➔ "Povezivanje na telefonsku liniju" na strani 76 Potražite više rešenja u sledećem odeljku. ➔ "Dolazi do greške No dial tone detected." na strani 185
204	Aparat primaoca je zauzet.	Sačekajte malo a zatim pokušajte ponovo.
205	Aparat primaoca ne odgovara.	
206	Telefonski kabl je nepravilno povezan u priključak LINE i EXT proizvoda.	Povežite pravilno proizvod na telefonsku liniju. ➔ "Povezivanje na telefonsku liniju" na strani 76
207	Proizvod nije povezan na telefonsku liniju.	
208	Nije bilo moguće poslati faks nekim od naznačenih primalaca.	Odštampajte Fax Log iz funkcije Fax Report da biste videli kojim primaocima faks nije poslat.. ➔ "Štampanje izveštaja" na strani 96 Kada je stavka Save Failure Data podešena na On, možete ponovo da pošaljete faks iz funkcije Job Monitor u meniju Status Menu.

Prikazivanje grešaka

Šifra	Problem	Rešenje
301 401	Nije dostupno dovoljno prostora za skladištenje za memorisanje podataka na spoljnom memorijskom uređaju.	Povećajte prostor za skladištenje. Prilikom skeniranja, smanjite broj dokumenata ili promenite sledeće postavke da biste smanjili veličinu skeniranih podataka. – Izaberite manju rezoluciju. – Izaberite veću vrednost Compression Ratio. ➔ "Režim Scan" na strani 102
302 402	Spoljni memorijski uređaj je zaštićen od upisivanja.	Onemogućite zaštitu od upisivanja na spoljnom memorijskom uređaju.
303	Nije kreirana fascikla za čuvanje skeniranih podataka.	Priključite drugi spoljni memorijski uređaj.
304 404	Spoljni memorijski uređaj je uklonjen.	Ponovo priključite spoljni uređaj.
305	Došlo je do greške prilikom memorisanja podataka na spoljni memorijski uređaj.	-
405	Došlo je do greške prilikom memorisanja podataka na spoljni memorijski uređaj.	Ponovo priključite spoljni memorijski uređaj. Upotrebite drugi spoljni memorijski uređaj na kojem ste kreirali fasciklu pomoću funkcije Create Folder to Save.
306 315 327	Memorija je puna.	Ssačekajte da se drugi zadaci koji su u toku završe.
311 321 411 421	Došlo je do DNS greške.	Proverite DNS postavke proizvoda na kontrolnoj tabli. Izaberite meni kao što je niže prikazano. Setup > System Administration > Wi-Fi/Network Settings > Advanced Setup > DNS Server. Proverite DNS postavke za server, računar ili pristupnu tačku.
312 412	Došlo je do greške prilikom provere identiteta.	Proverite postavke proizvoda Email Server. Izaberite niže prikazani meni da biste pokrenuli proveru veze. Setup > System Administration > Wi-Fi/Network Settings > Advanced Setup > Email Server > Connection Check.
313 413	Došlo je do greške u komunikaciji.	Proverite postavke proizvoda Email Server. Izaberite niže prikazani meni da biste pokrenuli proveru veze. Setup > System Administration > Wi-Fi/Network Settings > Advanced Setup > Email Server > Connection Check. Proverite da li je proizvod pravilno povezan na mrežu. Detalje potražite u dokumentu Mrežni vodič.
314	Veličina podataka premašuje maksimalnu veličinu priloženih datoteka.	Prilikom skeniranja, povećajte vrednost postavke Attached File Max Size ili izmenite sledeće postavke da biste smanjili veličinu skeniranih podataka. – Izaberite manju rezoluciju. – Izaberite veću vrednost Compression Ratio.
322 422	Došlo je do greške prilikom provere identiteta.	Proverite da li su uneta putanja do fascikle, korisničko ime i lozinka ispravni.

Prikazivanje grešaka

Šifra	Problem	Rešenje
323 423	Došlo je do greške u komunikaciji.	Proverite da li je proizvod pravilno povezan na mrežu. Detalje potražite u dokumentu Mrežni vodič. Proverite postavke Location. U naznačenoj fascikli možda postoji datoteka istog naziva. Uverite se da datoteka nije otvorena ili da nije samo za čitanje.
324	U naznačenoj fascikli već postoji datoteka istog naziva.	Izbrišite datoteku sa istim nazivom ili izmenite File Name Prefix u postavci File Settings.
325 425	Nije dostupno dovoljno prostora za skladištenje za memorisanje podataka u naznačenoj fascikli.	Povećajte prostor za skladištenje. Prilikom skeniranja u fasciklu, smanjite broj dokumenata ili promenite sledeće postavke da biste smanjili veličinu skeniranih podataka. – Izaberite manju rezoluciju. – Izaberite veću vrednost Compression Ratio.
328 428	Odredište je bilo pogrešno ili nije postojalo.	Proverite da li su uneta putanja do fascikle, korisničko ime i lozinka ispravni.
331	Došlo je do greške u komunikaciji prilikom preuzimanja liste odredišta.	Proverite da li je proizvod pravilno povezan na mrežu. Detalje potražite u dokumentu Mrežni vodič.
332	Nije dostupno dovoljno prostora za skladištenje za memorisanje skeniranih podataka u odredišnom skladištu.	Smanjite broj dokumenata.
333	Nije bilo moguće pronaći odredište jer su informacije o odredištu poslate na server pre slanja skeniranih podataka.	Izaberite odredište ponovo.
334	Došlo je do greške prilikom slanja skeniranih podataka.	-
341	Došlo je do greške u komunikaciji.	Proverite da li je proizvod pravilno povezan na računar ili mrežu. Detalje potražite u dokumentu Mrežni vodič. Povedite računa da instalirate Document Capture Pro pre korišćenja režima Scan to Computer. ➔ "Document Capture Pro" na strani 74

Otklanjanje problema u štampanju/kopiranju

Utvrđivanje problema

Otklanjanje problema sa proizvodom najbolje je obavljati u dva koraka: najpre identifikujte problem, zatim primenite moguća rešenja dok ne rešite problem.

Informacije koje su vam potrebne za utvrđivanje i rešavanje najčešćih problema dostupne su na lokaciji za rešavanje problema na mreži, na kontrolnoj tabli, ili u alatki Status Monitor. Pogledajte odgovarajući odeljak ispod.

Ako imate problem sa kvalitetom štampe, problem u štampanju koji nije u vezi sa kvalitetom štampe, problem sa uvlačenjem papira ili vaš proizvod uopšte ne štampa, pogledajte odgovarajući odeljak.

Da biste rešili problem, možda će biti potrebno da otkažete štampanje.

➔ [“Otkazivanje štampanja” na strani 49](#)

Provera statusa proizvoda

Ako se problem pojavi tokom štampanja, u prozoru Status Monitor-a će se pojaviti poruka o grešci.

Kada je potrebno zameniti kertridž sa mastilom ili kutiju za održavanje, kliknite na dugme “How To” u prozoru, a statusni ekran će vas korak po korak voditi kroz postupak zamene kertridža sa mastilom ili kutije za održavanje.

Za operativni sistem Windows

Programskoj alatki EPSON Status Monitor 3 se može pristupiti na dva načina:

- Dvaput kliknite na ikonu prečice za proizvod na traci sa alatkama u operativnom sistemu Windows. Da biste dodali ikonu prečice na traku zadataka, pogledajte sledeći odeljak:
 - ➔ “Sa ikone prečice na taskbar (traka zadataka)” na strani 43
- Pokrenite upravljački program štampača, izaberite karticu **Maintenance (Održavanje)**, zatim kliknite na dugme **EPSON Status Monitor 3**.

Kada pristupite pomoćnom programu EPSON Status Monitor 3, prikazaće se sledeći prozor:

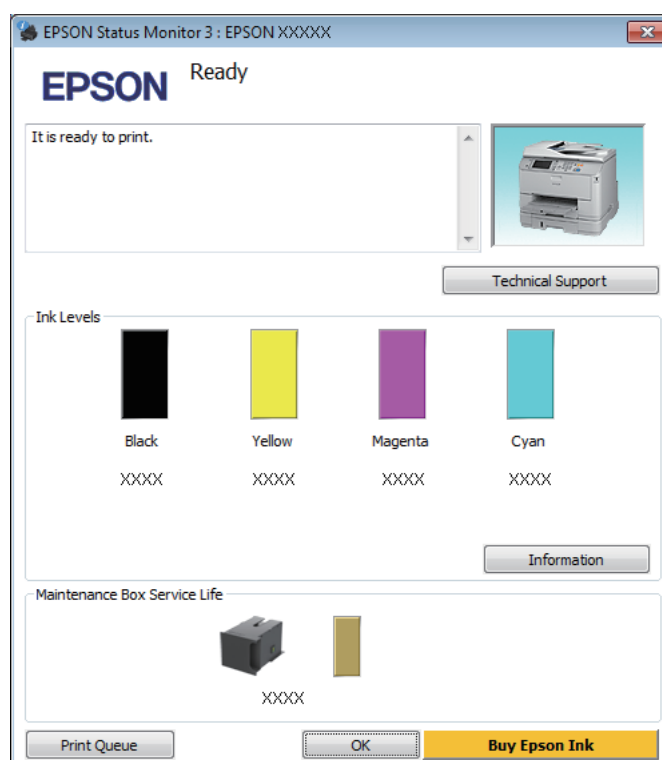

Napomena:

- Ako se EPSON Status Monitor 3 ne pojavi, pristupite upravljačkom programu štampača i kliknite na karticu **Maintenance (Održavanje)**, a zatim na dugme **Extended Settings (Proširena podešavanja)**. U prozoru **Extended Settings (Proširena podešavanja)** potvrdite izbor u polju **Enable EPSON Status Monitor 3 (Uključi EPSON Status Monitor 3)**.
- U zavisnosti od trenutnih postavki, može se prikazati pojednostavljeni monitor statusa. Kliknite na dugme **Details** da biste prikazali prozor iznad.

EPSON Status Monitor 3 pruža sledeće informacije:

Otklanjanje problema u štampanju/kopiranju

❑ **Trenutni status:**

Ako je nivo mastila nizak ili se mastilo potroši ili je kutija za održavanje skoro/potpuno puna, pojaviće se dugme **How to** u prozoru EPSON Status Monitor 3. Kada kliknete na dugme **How to** prikazaće se uputstva za zamenu kertridža sa mastilom ili kutije za održavanje.

❑ **Ink Levels (Nivoi mastila):**

EPSON Status Monitor 3 pruža grafički prikaz statusa kertridža sa mastilom.

❑ **Information:**

Informacije o instaliranim kertridžima sa mastilom možete videti ako kliknete na dugme **Information**.

❑ **Maintenance Box Service Life:**

EPSON Status Monitor 3 pruža grafički prikaz statusa kutije za održavanje.

❑ **Technical Support (Tehnička podrška):**

Kliknite na **Technical Support (Tehnička podrška)** da biste pristupili veb stranici tehničke pomoći kompanije Epson.

❑ **Print Queue (Red za štampu):**

Windows Spooler (Windows spuler) možete prikazati ako kliknete na **Print Queue (Red za štampu)**.

Za operativni sistem Mac OS X

Pratite sledeće korake da biste pristupili aplikaciji EPSON Status Monitor.

1

Pokrenite program Epson Printer Utility 4.

➔ [“Pristupanje upravljačkom programu štampača u operativnom sistemu Mac OS X” na strani 44](#)

2

Kliknite na ikonu **EPSON Status Monitor**. Prikazaće se EPSON Status Monitor.



Otklanjanje problema u štampanju/kopiranju

Ovaj program možete iskoristiti za proveru statusa kertridža sa mastilom pre štampanja. EPSON Status Monitor prikazuje status kertridža sa mastilom u vreme kada je otvoren. Da biste ažurirali status kertridža sa mastilom, kliknite na dugme **Update (Ažuriraj)**.

Kada je nivo mastila nizak ili je mastilo potrošeno ili je kutija za održavanje skoro/potpuno puna, prikazaće se dugme **How to**. Kliknite na dugme **How to** i EPSON Status Monitor će vas voditi korak po korak kroz proceduru zamene kertridža sa mastilom ili kutije za održavanje.

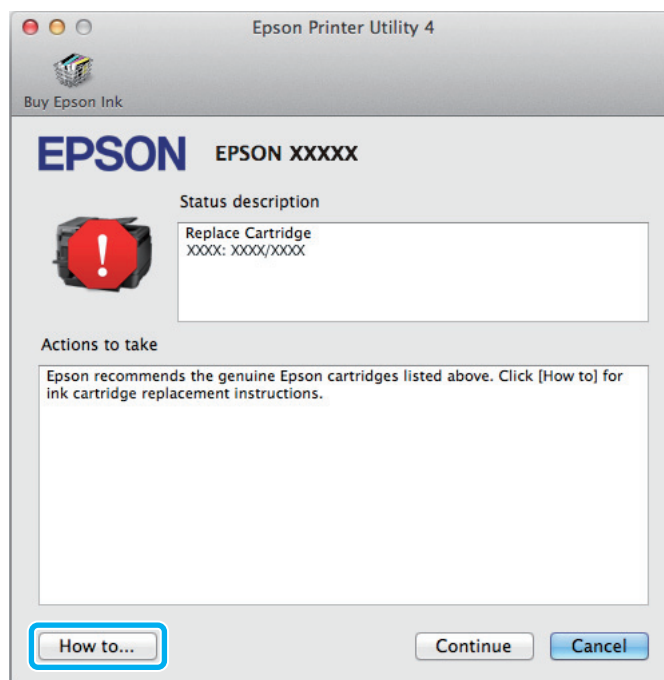

Zaglavljivanje papira



Pažnja:

Nikada ne dodirujte dugmad na kontrolnoj tabli dok vam je ruka unutar proizvoda.

Napomena:

- Otkazite zadatak za štampanje ako se na LCD ekranu ili u upravljačkom programu štampača pojavi poruka kojom se to traži.
- Pošto uklonite zaglavljene papir, pritisnite dugme prikazano na LCD ekranu.

Uklanjanje zaglavljenog papira iz zadnjeg mehanizma

- 1 Istovremeno pritisnite dugmad na jednoj od strana mehanizma sa zadnje strane a zatim izvucite uređaj.

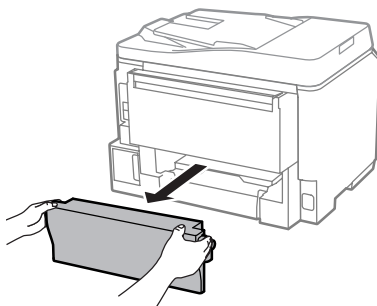

- 2 Pažljivo uklonite zaglavljeni papir.

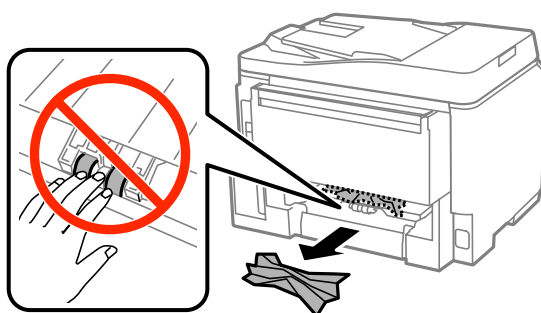

- 3 Pažljivo uklonite zaglavljeni papir.

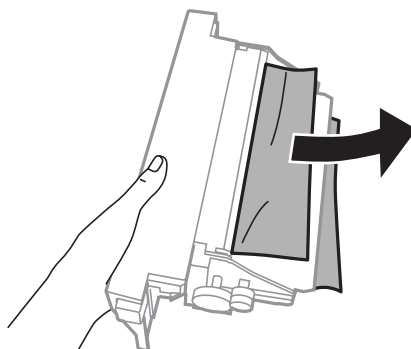

- 4 Istovremeno pritisnite dugmad na jednoj od strana mehanizma sa zadnje strane a zatim ponovo pričvrstite uređaj.

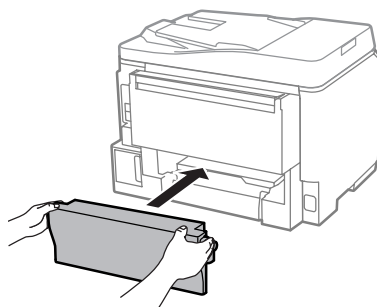

Uklanjanje zaglavljenog papira iz prednjeg poklopca i izlaznog ležišta

- 1 Otvorite prednji poklopac.

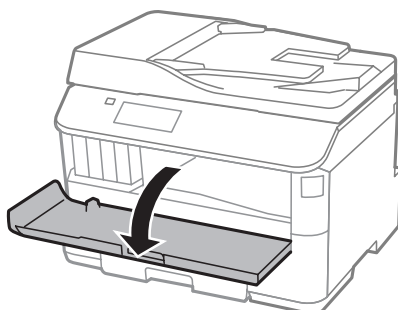

- 2 Uklonite sav papir iznutra, uključujući i pocepane delove.

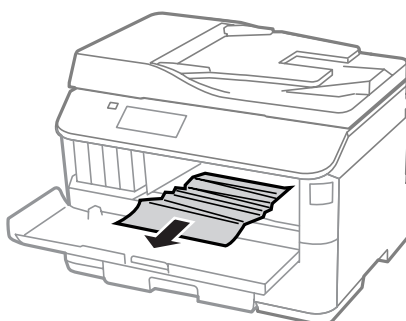

- 3 Zatvorite prednji poklopac. Ako zaglavljeni papir ostane blizu izlaznog ležišta, pažljivo ga uklonite.

Uklanjanje zaglavljenog papira iz kasete za papir

- 1 Izvucite kasetu za papir.

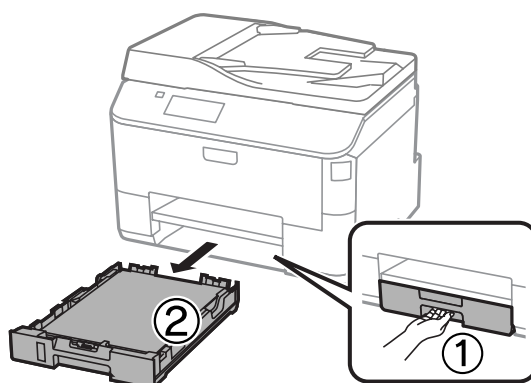

Otklanjanje problema u štampanju/kopiranju

- 2 Pažljivo uklonite sav zaglavljenu papir u štampaču.



- 3 Ponovo stavite papir u kasetu za papir.
➔ “Ubacivanje papira u kasetu za papir” na strani 28

- 4 Držite kasetu ravno i pažljivo i polako je ponovo stavite u štampač.

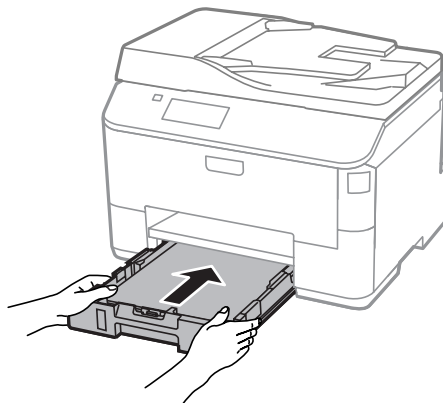

Uklanjanje zaglavljene papira iz mehanizma za automatsko uvlačenje papira (ADF)

- 1 Uklonite ris papira iz ulaznog ležišta automatskog mehanizma za uvlačenje papira.

- 2 Otvorite poklopac ADF-a.

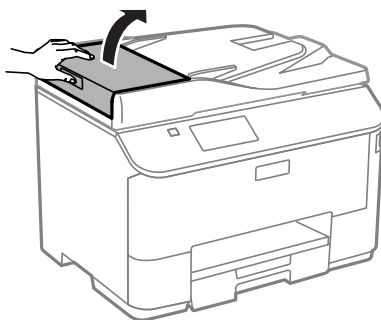

Otklanjanje problema u štampanju/kopiranju



Pažnja:

Morate otvoriti ADF poklopac pre nego što uklonite zaglavljene papir. Ako ne otvorite poklopac, štampač može da se oštetiti.

3

Pažljivo uklonite zaglavljene papir.

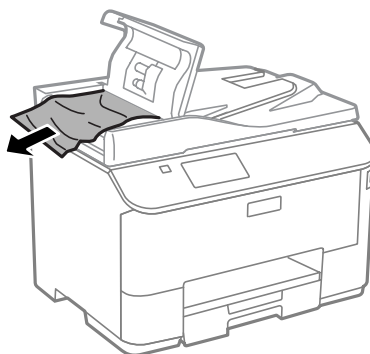

4

Zatvorite poklopac mehanizma za automatsko uvlačenje papira.

5

Otvorite poklopac za dokument.

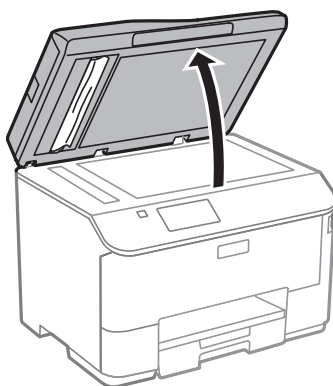

6

Pažljivo uklonite zaglavljene papir.

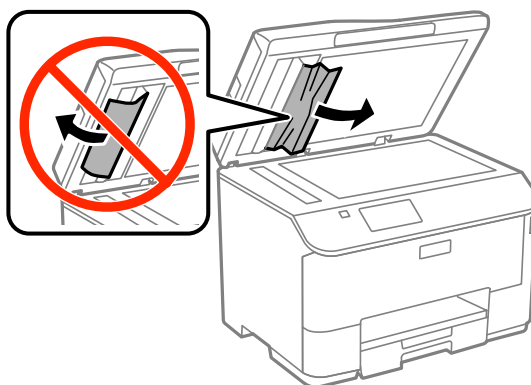

7

Zatvorite poklopac za dokument.

Otklanjanje problema u štampanju/kopiranju

- 8** Podignite ulazno ležište ADF-a.

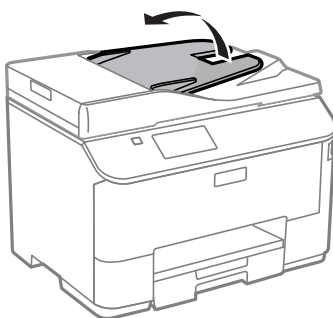

- 9** Pažljivo uklonite zaglavljene papir.

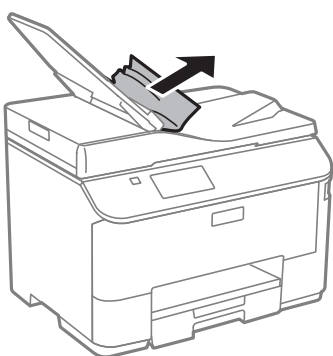

- 10** Vratite ulazno ležište automatskog mehanizma za uvlačenje papira u prvobitni položaj.

Sprečavanje zaglavljivanja papira

Ako se papir često zaglavљуje, proverite sledeće stvari.

- Papir je gladak, a nije uvijen niti izgužvan.
- Koristite papir visokog kvaliteta.
- Papir je ubačen u kasetu za papir sa stranom na kojoj se štampa okrenutom nadole.
- Papir je ubačen u mehanizam za uvlačenje papira sa zadnje strane sa stranom na kojoj se štampa okrenutom nagore.
- Ris papira je razlistan pre ubacivanja.
- U slučaju običnog papira, nemojte ubacivati papir iznad linije koja se nalazi neposredno ispod strelice ▼ koja se nalazi na unutrašnjoj strani vođice.
Ako koristite specijalne Epson medije, proverite da li je ubačen manji broj listova od granične vrednosti za taj tip medija.
➔ [“Izbor papira” na strani 24](#)
- Vođice su prislone uz ivice papira.
- Proizvod je postavljen na ravnu i stabilnu površinu koja je duža i šira od osnove štampača. Proizvod neće pravilno raditi ako je nagnut.

Ponovno štampanje nakon zaglavljivanja papira (samo u sistemu Windows)

Ako zbog zaglavljivanja papira otkazete neki posao štampanja, možete ga ponovo izvršiti bez ponovnog štampanja strana koje su se već odštampane.





- 1 Odglavite papir.
➔ [“Zaglavljivanje papira” na strani 162](#)
- 2 Pristupite postavkama štampača.
➔ [“Pristupanje upravljačkom programu štampača u operativnom sistemu Windows” na strani 42](#)
- 3 Označite polje za potvrdu **Print Preview (Pregled pre štampe)** u prozoru Main (Glavni) upravljačkog programa za štampač.
- 4 Unesite željene postavke za štampanje.
- 5 Kliknite na dugme **OK** da biste zatvorili prozor sa postavkama štampača, pa odštamajte datoteku. Otvara se prozor **Print Preview (Pregled pre štampe)**.
- 6 U okviru sa spiskom strana sa leve strane izaberite stranu koja je već bila odštampana, pa izaberite postavku **Remove Page (Ukloni stranu)** u meniju **Print Options (Opcije štampanja)**. Ponavljajte ovaj korak za sve strane koje su već odštampane.
- 7 Kliknite na **Print (Štampanje)** u prozoru **Print Preview (Pregled pre štampe)**.

Pomoć u vezi sa kvalitetom štampe

Ako imate problema sa kvalitetom štampe, uporedite ih sa ilustracijama ispod. Kliknite na naziv ispod ilustracije koja ja najsličnija vašim otiscima.



Otklanjanje problema u štampanju/kopiranju

<p>enthalten alle i Aufdruck. W ↓ 5008 "Regel:</p> <p>➔ "Horizontalno savijanje" na strani 169</p>	<p>enthalten alle i Aufdruck. W ↓ 5008 "Regel:</p> <p>➔ "Vertikalno savijanje ili nepravnanje" na strani 170</p>
 <p>➔ "Horizontalno savijanje" na strani 169</p>	 <p>➔ "Vertikalno savijanje ili nepravnanje" na strani 170</p>
 <p>➔ "Boje su netačne ili nedostaju" na strani 170</p>	 <p>➔ "Mutan ili razmazan otisak" na strani 171</p>

Horizontalno savijanje

- Uverite se da je strana papira na kojoj se štampa (belja i sjajnija strana) okrenuta nagore u mehanizmu za uvlačenje papira sa zadnje strane.
- Proverite da li je strana papira na kojoj se štampa (belja i sjajnija strana) okrenuta nadole u kaseti za papir.
- Pokrenite pomoćni program "Nozzle Check" i očistite sve glave za štampanje koje proizvode oštećen rezultat provere mlaznice.
 - ➔ "Proveravanje mlaznica na glavi za štampanje" na strani 132

Ako problem na bude otklonjen, pokrenite alatku Print Head Alignment.

➔ "Poravnavanje glave za štampanje" na strani 136

- Za najbolje rezultate, kertridž sa mastilom iskoristite u roku od šest meseci od otvaranja pakovanja.
- Trudite se da koristite originalne Epson kertridže sa mastilom.
- Uverite se da tip papira koji je izabran u meniju LCD ekrana ili u upravljačkom programu štampača odgovara tipu papira koji se nalazi u proizvodu.
 - ➔ "Izbor papira" na strani 24

Otklanjanje problema u štampanju/kopiranju

- ❑ Ako se na vašoj kopiji pojavi šara moare (mrežasta šara), izmenite postavku Zoom u meniju LCD ekrana ili promenite položaj originala.
- ❑ Ako postoji problem sa kvalitetom kopija, očistite površinu stakla skenera.
 - ➔ “Čišćenje spoljašnjosti proizvoda” na strani 139

Vertikalno savijanje ili neporavnanje

- ❑ Uverite se da je strana papira na kojoj se štampa (belja i sjajnija strana) okrenuta nagore u mehanizmu za uvlačenje papira sa zadnje strane.
- ❑ Proverite da li je strana papira na kojoj se štampa (belja i sjajnija strana) okrenuta nadole u kaseti za papir.
- ❑ Pokrenite pomoćni program “Nozzle Check” i očistite sve glave za štampanje koje proizvode oštećen rezultat provere mlaznice.
 - ➔ “Proveravanje mlaznica na glavi za štampanje” na strani 132
- ❑ Pokrenite pomoćni program Print Head Alignment.
 - ➔ “Poravnavanje glave za štampanje” na strani 136
- ❑ U operativnom sistemu Windows, opozovite izbor u polju za potvrdu **High Speed (Velika brzina)** u prozoru More Options (Još opcija) upravljačkog programa štampača. Za više informacija pogledajte pomoć na mreži. U Mac OS X, izaberite **Off (Isključeno)** u opciji High Speed Printing. Da biste prikazali High Speed Printing, prođite kroz sledeće menije: **System Preferences (Postavke sistema)**, **Print & Scan (Štampanje i skeniranje)** (u Mac OS X 10.8 ili 10.7) ili **Print & Fax (Štampanje i faks)** (u Mac OS X 10.6 ili 10.5.8), vaš proizvod (na listi Printers (Štampači)), **Options & Supplies (Opcije i materijal)** a zatim **Driver (Upravljački program)**.
- ❑ Uverite se da tip papira koji je izabran u meniju LCD ekrana ili u upravljačkom programu štampača odgovara tipu papira koji se nalazi u proizvodu.
 - ➔ “Izbor papira” na strani 24
- ❑ Za Windows, ako ste izabrali Standard-Vivid (Standardno-jasno) kao postavku za Quality (kvalitet) na kartici upravljačkog programa vašeg štampača Main (glavno), izmenite je u Standard. Za Mac OS X, ako ste izabrali Normal-Vivid (Normalno-jasno) kao postavku za Print Quality (Kvalitet štampe) u postavkama upravljačkog uređaja vašeg štampača Print Settings (Postavke štampe) u iskačućem meniju, izmenite je u Normal.
- ❑ Ako postoji problem sa kvalitetom kopija, očistite površinu stakla skenera.
 - ➔ “Čišćenje spoljašnjosti proizvoda” na strani 139

Boje su netačne ili nedostaju

- ❑ U operativnom sistemu Windows, obrišite postavku **Grayscale (Sivo nijansiranje)** u prozoru Main (Glavni) upravljačkog programa za štampač. U operativnom sistemu Mac OS X, obrišite postavku **Grayscale (Sivo nijansiranje)** u Print Settings (Podešavanje štampe) u Print (Štampanje) dijalogu upravljačkog programa štampača.
- ❑ Podesite postavke za boju u aplikaciji ili u postavkama upravljačkog programa za štampač. U operativnom sistemu Windows, proverite prozor More Options (Još opcija). U operativnom sistemu Mac OS X, proverite dijalog Color Options iz dijaloga Print (Štampanje).

Otklanjanje problema u štampanju/kopiranju

- ❑ Pokrenite pomoćni program “Nozzle Check” i očistite sve glave za štampanje koje proizvode oštećen rezultat provere mlaznice.
 - ➔ [“Proveravanje mlaznica na glavi za štampanje” na strani 132](#)
- ❑ Ako ste upravo zamenili kertridž sa mastilom, proverite da mu nije istekao rok trajanja. Ako niste koristili proizvod duže vreme, kompanije Epson preporučuje da zamenite kertridže sa mastilom.
 - ➔ [“Zamena kertridža sa mastilom” na strani 128](#)
- ❑ Nastojite da koristite originalne Epson kertridže sa mastilom i papir koji preporučuje Epson.

Mutan ili razmazan otisak

- ❑ Nastojite da koristite originalne Epson kertridže sa mastilom i papir koji preporučuje Epson.
- ❑ Proizvod postavite na ravnu i stabilnu površinu koja je duža i šira od osnove štampača. Proizvod neće pravilno raditi ako je nagnut.
- ❑ Uverite se da papir nije oštećen, prljav niti previše star.
- ❑ Uverite se da je papir suv i da je strana papira na kojoj se štampa (belja i sjajnija strana) okrenuta nagore u mehanizmu za uvlačenje papira sa zadnje strane.
- ❑ Proverite da li je papir suv i da li je strana papira na kojoj se štampa (belja i sjajnija strana) okrenuta nadole u kaseti za papir.
- ❑ Ako je papir savijen ka strani na kojoj se štampa, izravnajte ga ili ga blago savijte u suprotnom smeru.
- ❑ Uverite se da tip papira koji je izabran u meniju LCD ekrana ili u upravljačkom programu štampača odgovara tipu papira koji se nalazi u proizvodu.
 - ➔ [“Izbor papira” na strani 24](#)
- ❑ Uklanjajte svaki list iz izlaznog ležišta nakon štampanja.
- ❑ Nemojte dodirivati stranu sjajnog papira na kojoj se štampa i nemojte dozvoliti da ona dođe u kontakt sa drugim predmetima. Za rukovanje otiscima pratite uputstva za korišćenje papira.
- ❑ Pokrenite pomoćni program “Nozzle Check” i očistite sve glave za štampanje koje proizvode oštećen rezultat provere mlaznice.
 - ➔ [“Proveravanje mlaznica na glavi za štampanje” na strani 132](#)
- ❑ Pokrenite pomoćni program za poravnanje glave za štampanje.
 - ➔ [“Poravnavanje glave za štampanje” na strani 136](#)
- ❑ Na kontrolnoj tabli proizvoda izaberite meni kao što je prikazano u nastavku.
Setup > Maintenance > Thick Paper > On.

Za Windows, izaberite **Thick paper and envelopes** u postavkama Extended Settings (Proširena podešavanja) na kartici upravljačkog uređaja vašeg štampača Maintenance (Održavanje).

Za Mac OS X 10.5.8, izaberite **On (Uključ.)** u opciji Thick paper and envelopes. Da biste prikazali Thick Paper and Envelopes (Debeo papir i koverta), prođite kroz sledeće menije: **System Preferences (Postavke sistema)**, **Print & Scan (Štampanje i skeniranje)** (za Mac OS X 10.8 ili 10.7) ili **Print & Fax (Štampanje i faks)** (za Mac OS X 10.6 ili 10.5.8), vaš proizvod (na listi Printers (Štampači)), **Options & Supplies (Opcije i materijal)**, a zatim **Driver (Upravljački program)**.

Otklanjanje problema u štampanju/kopiranju

- ❑ Ako štampate podatke velike gustine na običnom papiru pomoću funkcije automatskog dvostranog štampanja, smanjite vrednost Print Density (Gustina štampe) i izaberite veću vrednost Increase Ink Drying Time (Produženo vreme sušenja) u prozoru Print Density Adjustment (Podešavanje gustine štampe) (za operativni sistem Windows) ili Two-sided Printing Settings (za operativni sistem Mac OS X) upravljačkog programa štampača. Što je veća vrednost postavke Increase Ink Drying Time (Produži vreme sušenja), to štampanje duže traje.
- ❑ U operativnom sistemu Windows, izaberite **High (Visoko)** kao postavku Quality setting (Postavka kvaliteta) na kartici Main (Glavni).
U operativnom sistemu Mac OS X, izaberite **Fine (Fino)** kao postavku za Print Quality (Kvalitet štampe) u oknu Print Settings (Postavke štampe) dijaloga Print (Štampanje).
- ❑ Ako je nakon štampanja po papiru razmazano mastilo, očistite unutrašnjost proizvoda.
➔ [“Čišćenje unutrašnjosti proizvoda” na strani 140](#)
- ❑ Ako postoji problem sa kvalitetom kopija, očistite površinu stakla skenera.
➔ [“Čišćenje spoljašnjosti proizvoda” na strani 139](#)

Razni problemi u vezi sa štampanjem

Netačni ili izobličeni znakovi

- ❑ Obrišite sve zaustavljene poslove štampanja.
➔ [“Otkazivanje štampanja” na strani 49](#)
- ❑ Isključite proizvod i računar. Uverite se da je kabl proizvoda za povezivanje pravilno priključen.
- ❑ Deinstalirajte upravljački program štampača pa ga ponovo instalirajte.
➔ [“Deinstaliranje softvera” na strani 150](#)
- ❑ Ako računar ručno stavite u režim Hibernate (Stanje hibernacije) ili Sleep mode (Stanje spavanja) dok računar šalje zadatak štampanja, stranice prekinutog teksta mogu biti odštampane sledeći put kada pokrenete računar.

Neispravne margine

- ❑ Proverite da li je papir pravilno ubačen u mehanizam za uvlačenje papira sa zadnje strane ili kasetu za papir.
➔ [“Ubacivanje papira u kasetu za papir” na strani 28](#)
➔ [“Ubacivanje papira i koverata u mehanizam za uvlačenje papira sa zadnje strane” na strani 31](#)
- ❑ Proverite postavke za margine u aplikaciji. Uverite se da se margine nalaze unutar površine za štampanje na stranici.
➔ [“Površina za štampanje” na strani 189](#)
- ❑ Uverite se da su izabrane odgovarajuće postavke u upravljačkom programu za štampač u vezi sa veličinom papira koji koristite.
U operativnom sistemu Windows, proverite prozor Main (Glavni).
U operativnom sistemu Mac OS X, proverite dijalog Page Setup (Podešavanje strane) ili dijalog Print (Štampanje).
- ❑ Deinstalirajte upravljački program štampača pa ga ponovo instalirajte.
➔ [“Deinstaliranje softvera” na strani 150](#)

Otisak je malo zakošen

- Proverite da li je papir pravilno ubačen u mehanizam za uvlačenje papira sa zadnje strane ili kasetu za papir.
 - ➔ [“Ubacivanje papira u kasetu za papir” na strani 28](#)
 - ➔ [“Ubacivanje papira i koverata u mehanizam za uvlačenje papira sa zadnje strane” na strani 31](#)
- Ako je opcija Draft (Grubo) izabrana kao vrednost za Quality (Kvalitet) u prozoru Main (Glavni) upravljačkog programa štampača (za Windows) ili kao vrednost za Print Quality u Print Settings (Podešavanje štampe) (za Mac OS X), izaberite drugu postavku.

Veličina ili položaj kopirane slike nisu odgovarajući

- Uverite se da postavke formata papira, rasporeda, orijentacije dokumenta, veličine dokumenta i smanjenja/ uvećanja na kontrolnoj tabli odgovaraju papiru koji koristite.
- Ako su rubovi kopije isečeni, pomerite original malo dalje od ugla.
- Očistite staklo skenera.
 - ➔ [“Čišćenje spoljašnjosti proizvoda” na strani 139](#)

Obrnuta slika

- U operativnom sistemu Windows, opozovite izbor u polju za potvrdu **Mirror Image (Odraz u ogledalu)** u prozoru More Options (Još opcija) upravljačkog programa štampača ili isključite postavku Mirror Image (Odraz u ogledalu) u aplikaciji koju koristite.
U operativnom sistemu Mac OS X, opozovite izbor u polju za potvrdu **Mirror Image (Odraz u ogledalu)** u prozoru **Print Settings (Podešavanje štampe)** u dijalogu Print (Štampanje) upravljačkog programa štampača, ili isključite postavku Mirror Image (Odraz u ogledalu) u aplikaciji koju koristite.
- Deinstalirajte upravljački program štampača pa ga ponovo instalirajte.
 - ➔ [“Deinstaliranje softvera” na strani 150](#)

Prazne stranice izlaze iz štampača

- Uverite se da su izabrane odgovarajuće postavke u upravljačkom programu za štampač u vezi sa veličinom papira koji koristite.
U operativnom sistemu Windows, proverite prozor Main (Glavni).
U operativnom sistemu Mac OS X, proverite dijalog Page Setup (Podešavanje strane) ili dijalog Print (Štampanje).
- U operativnom sistemu Windows, izaberite postavku **Skip Blank Page (Preskoči praznu stranu)** tako što ćete kliknuti na dugme **Extended Settings (Proširena podešavanja)** u prozoru Maintenance (Održavanje) upravljačkog programa štampača.
U Mac OS X, izaberite **On (Uključ.)** u opciji Skip Blank Page (Preskoči praznu stranu). Da biste prikazali Skip Blank Page (Preskoči praznu stranu), prođite kroz sledeće menije: **System Preferences (Postavke sistema)**, **Print & Scan (Štampanje i skeniranje)** (u Mac OS X 10.8 ili 10.7) ili **Print & Fax (Štampanje i faks)** (u Mac OS X 10.6 ili 10.5.8), vaš proizvod (na listi Printers (Štampači)), **Options & Supplies (Opcije i materijal)** a zatim **Driver (Upravljački program)**.
- Deinstalirajte upravljački program štampača pa ga ponovo instalirajte.
 - ➔ [“Deinstaliranje softvera” na strani 150](#)

Strana na kojoj se štampa je razmazana ili izgrebana

- Ako je papir savijen ka strani na kojoj se štampa, izravnajte ga ili ga blago savijte u suprotnom smeru.
- Očistite unutrašnjost proizvoda pomoću funkcije Paper Guide Cleaning.
➔ [“Čišćenje unutrašnjosti proizvoda” na strani 140](#)
- Deinstalirajte upravljački program štampača pa ga ponovo instalirajte.
➔ [“Deinstaliranje softvera” na strani 150](#)

Štampač suviše sporo štampa

- Uverite se da tip papira koji je izabran u meniju LCD ekrana ili u upravljačkom programu štampača odgovara tipu papira koji se nalazi u proizvodu.
➔ [“Izbor papira” na strani 24](#)
- Izaberite niži kvalitet štampe u prozoru upravljačkog programa štampača Main (Glavni) (Windows) ili u dijalogu Print Settings (Postavke štampanja) dijaloga upravljačkog programa štampača Print (Štampanje) (Mac OS X).
➔ [“Pristupanje upravljačkom programu štampača u operativnom sistemu Windows” na strani 42](#)
➔ [“Pristupanje upravljačkom programu štampača u operativnom sistemu Mac OS X” na strani 44](#)
- Kada se izmeni postavka Increase Ink Drying Time (Produži vreme sušenja), brzina štampanja može da se smanji. Izaberite kraće vreme za Increase Ink Drying Time (Produži vreme sušenja) u prozoru Print Density Adjustment (Podešavanje gustine štampe) (za Windows) ili u Two-sided Printing Settings (Postavke dvostranog štampanja) (za Mac OS X) upravljačkog programa vašeg štampača.
- Zatvorite sve nepotrebne aplikacije.
- Ako duže vreme neprestano štamplate, štampanje može biti veoma sporo. Ovo se obavlja kako bi se smanjila brzina štampanja i kako bi se sprečilo pregrevanje i oštećenje mehanizma proizvoda. U tom slučaju možete nastaviti sa štampanjem, ali se preporučuje da prekinete i ostavite proizvod uključen najmanje 30 minuta. (Proizvod se neće povratiti kada je isključen.) Nakon ponovnog pokretanja, proizvod će štampati uobičajenom brzinom.
- Deinstalirajte upravljački program štampača pa ga ponovo instalirajte.
➔ [“Deinstaliranje softvera” na strani 150](#)

Ako pokušate sve iznad navedene metode i ne uspete da rešite problem, pogledajte sledeće.

Papir se ne uvlači ispravno

Papir se ne uvlači

Uklonite ris papira pa proverite sledeće stvari:

- Kasetna za papir je potpuno gurnuta u proizvod.
- Papir nije uvijen niti izgužvan.

Otklanjanje problema u štampanju/kopiranju

- Papir nije prestar. Za više informacija pogledajte uputstvo u pakovanju papira.
- U slučaju običnog papira, nemojte ubacivati papir iznad linije koja se nalazi neposredno ispod strelice ▼ koja se nalazi na unutrašnjoj strani vođice.
Ako koristite specijalne Epson medije, proverite da li je ubačen manji broj listova od granične vrednosti za taj tip medija.
➔ [“Izbor papira” na strani 24](#)
- Papir nije zaglavljnjen u proizvodu. Ako jeste, uklonite zaglavljnjeni papir.
➔ [“Zaglavljivanje papira” na strani 162](#)
- Kertridži sa mastilom nisu istrošeni. Ako je kertridž istrošen, zamenite ga.
➔ [“Zamena kertridža sa mastilom” na strani 128](#)
- Pratili ste posebna uputstva za ubacivanje koja ste dobili uz papir.
- Očistite unutrašnjosti proizvoda.
➔ [“Čišćenje unutrašnjosti proizvoda” na strani 140](#)

Uvlači se nekoliko listova odjednom

- U slučaju običnog papira, nemojte ubacivati papir iznad linije koja se nalazi neposredno ispod strelice ▼ koja se nalazi na unutrašnjoj strani vođice.
Ako koristite specijalne Epson medije, proverite da li je ubačen manji broj listova od granične vrednosti za taj tip medija.
➔ [“Izbor papira” na strani 24](#)
- Uverite se da su vođice prislone uz ivice papira.
- Uverite se da papir nije savijen niti presavijen. Ako jeste, ispravite ga ili ga malo savijte na drugu stranu pre nego što ga ubacite.
- Uklonite ris papira i uverite se da papir nije previše tanak.
➔ [“Papir” na strani 189](#)
- Razlistajte ivice risa kako biste odvojili listove pa ponovo ubacite papir.

Kaseta za papir 2 se ne prikazuje u upravljačkom programu štampača

- Posle instalacije opcione kasete za papir, potrebno je da omogućite kasetu u upravljačkom programu štampača.
➔ [“Omogućavanje opcione kasete u upravljačkom uređaju štampača” na strani 132](#)

Papir nije pravilno ubačen

Ako ste papir umetnuli previše duboko, proizvod neće moći pravilno da ga uvlači. Isključite proizvod i pažljivo uklonite papir. Zatim uključite proizvod i pravilno ubacite papir.

Papir ne izlazi u potpunosti ili je zgužvan

- Ako papir ne izlazi u potpunosti, pritisnite označeno dugme na kontrolnoj tabli da biste izbacili papir. Ako je papir zaglavljnjen u proizvodu, uklonite ga tako što ćete pratiti uputstva iz sledećeg odeljka.
 - ➔ [“Zaglavljivanje papira” na strani 162](#)
- Ako je papir zgužvan kada izađe iz štampača, moguće je da je vlažan ili previše tanak. Ubacite novi ris papira.

Napomena:

Papir koji ne koristite uskladištite u originalnom pakovanju na suvom mestu.

Proizvod ne štampa

Sve lampice su ugašene

- Pritisnite dugme  da biste se uverili da je štampač uključen.
- Uverite se da je kabl za napajanje čvrsto priključen.
- Proverite ispravnost zidne utičnice, kao i da li se njen rad kontroliše pomoću prekidača ili tajmera.

Kontrolna tabla ili lampice su upaljene

- Isključite proizvod i računar. Uverite se da je kabl proizvoda za povezivanje pravilno priključen.
- Ako koristite USB interfejs, uverite se da kabl zadovoljava standard USB ili Hi-Speed USB.
- Ako ste proizvod sa računarom povezali preko USB čvorišta, proizvod povežite na prvo čvorište od vašeg računara. Ako vaš računar nije prepoznao upravljački program za štampač, pokušajte direktno da povežete proizvod na računar, bez USB čvorišta.
- Ako ste proizvod povezali sa računarom preko USB čvorišta, proverite da li vaš računar prepoznaje USB čvorište.
- Ako pokušavate da odštampate veliku sliku, moguće je da računar ne poseduje dovoljno memorije. Pokušajte da smanjite rezoluciju slike ili da odštampate manju verziju slike. Možda ćete morati da instalirate dodatnu memoriju u računar.
- Ako koristite operativni sistem Windows, zaustavljene zadatke za štampanje možete ukloniti pomoću funkcije Windows Spooler (Windows spuler).
 - ➔ [“Otkazivanje štampanja” na strani 49](#)
- Deinstalirajte upravljački program štampača pa ga ponovo instalirajte.
 - ➔ [“Deinstaliranje softvera” na strani 150](#)

Funkcija Access Control je omogućena

- ❑ U operativnom sistemu Windows, kada je funkcija Access Control omogućena, za štampanje iz upravljačkog programa štampača potrebno je da unesete korisničko ime i lozinku.
Ako ne znate korisničko ime i lozinku, obratite se svom administratoru štampača.
➔ [“Postavke Access Control \(kontrola pristupa\) za Windows” na strani 44](#)
- ❑ Moguće je da štampanje ne bude dozvoljeno u zavisnosti od korisničkog imena i lozinke. Obratite se svom administratoru štampača za više informacija.

Korišćenje upravljačkog programa štampača PostScript

Napomena:

U zavisnosti od računarskog okruženja, stvarni meni i tekst u upravljačkom programu štampača mogu da se razlikuju.

Proizvod ne štampa

- ❑ Proverite da li je na proizvodu stavka Printing Language podešena na Auto ili na PS3.
➔ [“Postavke System Administration” na strani 106](#)
- ❑ U operativnom sistemu Windows, ako se pošalje veliki broj zadataka, moguće je da podaci za štampanje ne budu pravilno poslani iz spulera. U tom slučaju, u svojstvima štampača na računaru izaberite Print directly to the printer (Štampaj direktno na štampaču).
➔ [“Pristupanje svojstvima štampača u operativnom sistemu Windows” na strani 43](#)
- ❑ Ako ne možete da štamptate tekstualne podatke, čak ni kada Text detection na proizvodu podesite na On, proverite da li je stavka Printing Language podešena na PS3.
➔ [“Postavke System Administration” na strani 106](#)

Proizvod ne štampa pravilno

- ❑ Ako je datoteka kreirana u aplikaciji koja vam omogućava da menjate format podataka ili šifrovanje, kao što je Photoshop, proverite da li se postavke u aplikaciji poklapaju sa postavkama u upravljačkom programu štampača.
EPS datoteke kreirane u binarnom formatu ne mogu se pravilno odštampati. Kada pravite EPS datoteke u nekoj aplikaciji, podesite format na ASCII.
- ❑ U operativnom sistemu Windows, štampač ne može da štampa binarne podatke kada je povezan na računar preko USB veze. Povedite računa da ASCII ili TBCP bude izabrano kao Output Protocol (Protokol izlaza) na kartici Device Settings (Postavke uređaja) u svojstvima štampača.
➔ [“Pristupanje svojstvima štampača u operativnom sistemu Windows” na strani 43](#)

Razni problemi u vezi sa štampanjem

- ❑ U operativnom sistemu Windows, podesite odgovarajuće zamenske fontove na kartici Device Settings u dijalogu o svojstvima štampača.
 - ➔ “Pristupanje svojstvima štampača u operativnom sistemu Windows” na strani 43
- ❑ Na kartici Paper/Quality (Papir/Kvalitet) postavki štampanja ne možete da podešavate boju. Pristupite upravljačkom programu štampača i podesite Režim boje na ekranu Advanced Options (Napredne opcije).
 - ➔ “Pristupanje upravljačkom programu štampača u operativnom sistemu Windows” na strani 42
 - ➔ “Pristupanje upravljačkom programu štampača u operativnom sistemu Mac OS X” na strani 44

Štampanje dugo traje

Podesite Print Quality (Kvalitet štampe) na Fast (brzo) u meniju upravljačkog programa štampača Advanced Options (Napredne opcije).

Drugi problem

Tihi rad pri štampanju običnih papira

Kada je u upravljačkom programu štampača kao vrsta papira izabran običan papir, pokušajte da izaberete Quiet Mode (Tihi režim) za tiši rad. Ovo će smanjiti brzinu štampanja.

U operativnom sistemu Windows, izaberite **On (uključen)** kao postavku za Quiet Mode (Tihi režim) na kartici upravljačkog programa štampača Main (Glavno).

U Mac OS X, izaberite **On (Uključ.)** u opciji Quiet Mode (Tihi režim). Da biste prikazali Quiet Mode (Tihi režim), prođite kroz sledeće menije: **System Preferences (Postavke sistema)**, **Print & Scan (Štampanje i skeniranje)** (u Mac OS X 10.8 ili 10.7) ili **Print & Fax (Štampanje i faks)** (u Mac OS X 10.6 ili 10.5), vaš proizvod (na listi Printers (Štampači)), **Options & Supplies (Opcije i materijal)** a zatim **Driver (Upravljački program)**.

Spoljni memorijski uređaj nije prepoznat

Moguće je da spoljni memorijski uređaj ne bude prepoznat u zavisnosti od postavke Memory Device Interface. Izaberite meni kao što je niže prikazano.

Setup > System Administration > Memory Device Interface > Memory Device > Enable.

Otklanjanje problema u skeniranju

Problemi na koje ukazuju poruke na LCD ekranu ili statusna lampica

- ❑ Uverite se da je proizvod pravilno povezan sa računarem.
- ❑ Isključite proizvod a zatim ga ponovo uključite. Ako problem ne bude rešen, moguće je da je proizvod neispravan ili je potrebno zameniti izvor svetlosti u skeneru. Obratite se svom prodavcu.
- ❑ Uverite se da je softver za skeniranje u potpunosti instaliran.
Više detalja o preinstalaciji potražite u uputstvima na svojoj lokalnoj Epson veb-lokaciji.
➔ [“Kako dobiti pomoć” na strani 209](#)

Problemi prilikom započinjanja skeniranja

- ❑ Proverite statusnu lampicu i uverite se da je proizvod spreman za skeniranje.
- ❑ Uverite se da su kablovi sigurno priključeni u proizvod i ispravnu električnu utičnicu.
- ❑ Isključite proizvod i računar a zatim proverite kabl za povezivanje između njih kako biste se uverili da je dobar.
- ❑ Ako se na početku skeniranja pojavljuje lista skenera, povedite računa da izaberete odgovarajući proizvod.
- ❑ Proizvod priključite direktno na spoljni USB priključak računara ili preko samo jednog USB čvorišta. Moguće je da proizvod ne funkcioniše pravilno kada se poveže sa računarem preko više USB čvorišta. Ako problem ne bude otklonjen, pokušajte da povežete proizvod direktno na računar.
- ❑ Ako je na računar priključeno više proizvoda, moguće je da proizvod ne radi. Povežite samo jedan proizvod koji želite da koristite a zatim ponovo pokušajte da skenirate.
- ❑ Ako softver za skeniranje ne radi pravilno, najpre deinstalirajte softver a zatim ga ponovo instalirajte.
➔ [“Deinstaliranje softvera” na strani 150](#)

Više detalja o preinstalaciji potražite u uputstvima na svojoj lokalnoj Epson veb-lokaciji.
➔ [“Kako dobiti pomoć” na strani 209](#)
- ❑ Ako ste kliknuli na dugme **Keep Blocking (Nastavi blokiranje)** u prozoru Windows Security Alert (Upozorenje o bezbednosti operativnog sistema Windows) tokom ili posle instalacije softvera Epson, deblokirajte Document Capture Pro.
➔ [“Kako se deblokira Document Capture Pro” na strani 180](#)
- ❑ Kada se funkcija štampača Access Control podesi na **On**, potrebno je da unesete korisničko ime i lozinku u EPSON Scan Settings da biste koristili EPSON Scan.
➔ [“Postavke za funkciju Access Control \(samo za Windows\)” na strani 65](#)

Otklanjanje problema u skeniranju

- ❑ Da biste koristili skeniranje uo Document Capture Pro, potrebno je da najpre instalirate Document Capture Pro i registrujete zadatak.
 - ➔ “Document Capture Pro” na strani 74

Kako se deblokira Document Capture Pro

- 1** Kliknite na **Start** ili dugme za početak a zatim pokazivač postavite na **Control Panel (Kontrolna tabla)**. U operativnom sistemu **Windows 8**: izaberite **Desktop (radna površina)**, **Settings (Postavke)** charm (prečica) i **Control Panel (Kontrolna tabla)**.
- 2** Uradite nešto od sledećeg.
 - ❑ Windows 8 i 7:
Izaberite **System and Security (Sistem i bezbednost)**.
 - ❑ Operativni sistem Windows Vista:
Izaberite **Security (Bezbednost)**.
 - ❑ Operativni sistem Windows XP:
Izaberite **Security Center (Bezbednosni centar)**.
- 3** Uradite nešto od sledećeg.
 - ❑ Windows 8, 7 i Vista:
Izaberite **Allow a program through Windows Firewall (Dozvolite prolaz programu kroz Windows zaštitni zid)**.
 - ❑ Operativni sistem Windows XP:
Izaberite **Windows Firewall (Windows zaštitni zid)**.
- 4** Izaberite **EEventManager Application** na listi.

Napomena:
Softver Epson Event Manager se instalira sa softverom Document Capture Pro.

 - ❑ Windows 8 i 7:
Uverite se da je polje za potvrdu za **EEventManager Application** označeno na listi **Allowed programs and features (Dozvoljeni programi i funkcije)**.
 - ❑ Operativni sistem Windows Vista:
Kliknite na karticu **Exceptions (Izuzeci)**, a zatim potvrdite da je polje za potvrdu za **EEventManager Application** izabrano u listi Program or port (Program ili priključak).
 - ❑ Operativni sistem Windows XP:
Kliknite na karticu **Exceptions (Izuzeci)**, a zatim potvrdite da je polje za potvrdu za **EEventManager Application** izabrano u listi Program and Services (Programi i usluge).
- 5** Kliknite na OK.

Korišćenje automatskog mehanizam za uvlačenje papira (ADF)

- Ako je poklopac za dokumente ili poklopac ADF-a otvoren, zatvorite ga i ponovo pokušajte da skenirate.
- Uverite se da su kablovi sigurno priključeni u proizvod i ispravnu električnu utičnicu.

Korišćenje nekog drugog softvera umesto upravljačkog programa Epson Scan

- Ako koristite neki od programa usaglašeni sa protokolom TWAIN, uverite se da je kao postavka Scanner ili Source izabran odgovarajući proizvod.
- Ako ne možete da skenirate pomoću nekog programa usaglašenog sa TWAIN protokolom, deinstalirajte program za skeniranje usaglašen sa TWAIN protokolom a zatim ga ponovo instalirajte.
 - ➔ [“Deinstaliranje softvera” na strani 150](#)

Problemi prilikom uvlačenja papira

Papir se zaprlja

Možda treba da očistite proizvod.

- ➔ [“Čišćenje proizvoda” na strani 139](#)

Uvlačenje više listova papira

- Ako ubacite nepodržani tip papira, moguće je da proizvod odjednom uvuče više od jednog lista papira.
 - ➔ [“Specifikacije automatskog mehanizma za uvlačenje papira \(ADF\)” na strani 191](#)
- Možda treba da očistite proizvod.
 - ➔ [“Čišćenje proizvoda” na strani 139](#)

Zaglavljivanje papira u mehanizmu za automatsko uvlačenje papira (ADF)

Uklonite zaglavljivi papir iz ADF-a.

- ➔ [“Uklanjanje zaglavljivenog papira iz mehanizma za automatsko uvlačenje papira \(ADF\)” na strani 165](#)

Problemi sa trajanjem skeniranja

- Skeniranje u visokoj rezoluciji traje dugo.
- Kada se izabere Quiet Mode, skeniranje može duže da traje.
Izaberite Quiet Mode na padajućoj listi na ekranu Epson Scan Configuration Setting.

Problemi sa skeniranim slikama

Kvalitet skeniranja nije zadovoljavajući

Kvalitet skeniranja se može popraviti izmenom aktuelnih postavki ili podešavanjem skenirane slike.

➔ [“Opcije za podešavanje slike” na strani 69](#)

Slika sa poledine originala se pojavljuje na skeniranoj slici

Ako je original štampan na tankom papiru, proizvod može da vidi slike sa poledine i one mogu da se pojave na skeniranoj slici. Pokušajte da skenirate original sa komadom crnog papira postavljenim ispod njega. Ili pokušajte da izaberete polje za potvrdu Text Enhancement u režimu Office Mode.

Znakovi su zamrljani

U režimu Office Mode izaberite **Text Enhancement**.

Podesite postavku Threshold.

Office Mode:

Izaberite opciju **Black&White** kao postavku za Image Type a zatim pokušajte da podesite postavku Threshold.

Professional Mode:

Izaberite **Black&White** u stavci Image type. Obavite odgovarajuće podešavanje stavke Image Option a zatim pokušajte da podesite postavku Threshold.

Povećajte postavku rezolucije.

Prilikom konvertovanja u tekst koji se može uređivati (OCR), znakovi se ne prepoznaju pravilno

Postavite dokument pravo na staklu za skeniranje. Ako se dokument iskosi, moguće je da prepoznavanje ne bude pravilno.

Na skeniranim slikama se pojavljuju talasaste šare

Na skeniranoj slici ili odštampanom dokumentu mogu da se pojave talasaste ili mrežaste (poznate kao moaréé) šare.

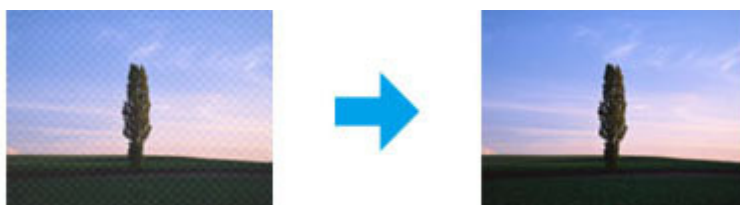

Kada koristite staklo skenera, pomerite originalni dokument.

Izaberite **Descreening** kao postavku kvaliteta slike.

Pokušajte da izmenite postavku **Resolution**.

Na slici se pojavljuju neujednačena boja, mrlje, tačke ili prave linije

Možda treba da očistite unutrašnjost proizvoda.

→ “Čišćenje proizvoda” na strani 139

Područje ili smer skeniranja nisu zadovoljavajući

Ivice originala nisu skenirane

- Ako skenirate uz korišćenje dugmeta ili uobičajenog prikaza u režimu Professional Mode, pomerite dokument ili fotografiju 4,5 mm (0,18 inča) od horizontalnih i vertikalnih ivica stakla za skeniranje da biste izbegli isecanje.
- Ako skenirate uz korišćenje dugmeta ili uobičajenog prikaza, pomerite dokument ili fotografiju 1,5 mm (0,06 inča) od horizontalnih i vertikalnih ivica stakla za skeniranje da biste izbegli isecanje.

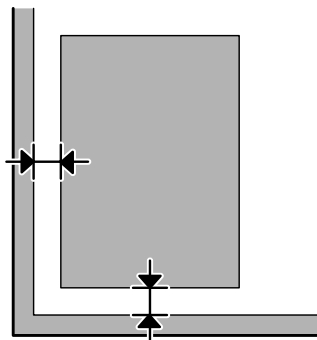

Više dokumenata se skenira u jednu datoteku

Postavite dokumente na staklo za skeniranje tako da budu međusobno razmaknuti najmanje 20 mm (0,8 inča).

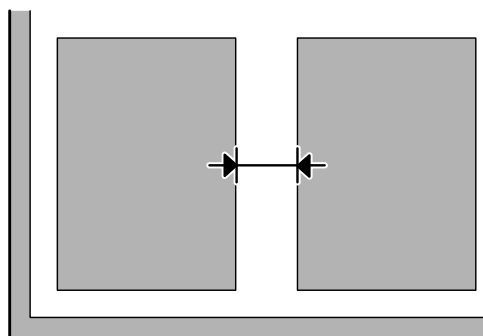

Nije moguće skeniranje područja koje vi želite

- U zavisnosti od dokumenata, moguće je da ne budete u mogućnosti da skenirate područje koje želite. Koristite uobičajeni prikaz i napravite okvire za izbor na području koje želite da skenirate.
- Kada skenirate sa kontrolne table, proverite postavke Scan Area.

Otklanjanje problema u skeniranju

- Kada je postavka rezolucije velika, područje skeniranja može da bude ograničeno. Smanjite rezoluciju ili podesite područje skeniranja u prozoru prikaza.

Nije moguće skeniranje u smeru koji vi želite

Kliknite na **Configuration**, izaberite karticu **Preview** a zatim uklonite oznaku iz polja za potvrdu **Auto Photo Orientation**. Zatim pravilno postavite dokumenta.

Drugi problemi

Tiho skeniranje

Možete da izaberete Quiet Mode da biste smanjili buku prilikom skeniranja; međutim, skeniranje može da traje duže. Izaberite **Quiet Mode** na padajućoj listi na ekranu Epson Scan Configuration Setting.

Problemi nisu otklonjeni iako su isprobana sva rešenja

Ako ste isprobali sva rešenja a problem nije rešen, pokrenite postavke softvera Epson Scan.

Kliknite na **Configuration**, izaberite karticu **Other** a zatim kliknite na **Reset All**.

Otklanjanje problema u radu sa faksom

Nije moguće slati i primiti faksove

- ❑ Proverite da li je telefonski kabl pravilno povezan.
 - ➔ [“Povezivanje na telefonsku liniju” na strani 76](#)
- ❑ Pokrenite alatku **Check Fax Connection** da biste identifikovali uzrok problema.
 - ➔ Setup > System Administration > Fax Settings > Check Fax Connection.
- ❑ Pogledajte šifru greške prikazanu za neuspeli zadatak faksa a zatim potražite rešenje u sledećem odeljku.
 - ➔ [“Šifra greške u meniju Status Menu” na strani 155](#)
- ❑ Ako proizvod nije povezan na telefon a vi želite automatski da primite faksove, obavezno podesite **Receive Mode** na **Auto**.
 - ➔ [“Podešavanje režima prijema” na strani 90](#)
- ❑ Ako ste proizvod povezali na DSL telefonsku liniju, neophodno je da na liniju instalirate DSL filter ili nećete moći da koristite faks. Obratite se svom dobavljaču DSL usluga za potreban filter.
- ❑ Uzrok problema može da bude brzina prenosa. Smanjite postavku **Fax Speed**.
 - ➔ [“Postavke System Administration” na strani 106](#)

Ako slanje faksa određenom primaocu sa liste Contacts često ne uspeva, podesite manju brzinu slanja faksa za tog primaoca.

➔ [“Kreiranje kontakta” na strani 98](#)

- ❑ Uverite se da je ECM uključen. Faksovi u boji se ne mogu slati kada je ECM isključen.
 - ➔ [“Postavke System Administration” na strani 106](#)
- ❑ Ako slanje faksa nije uspelo zbog toga što aparat primaoca nije odgovorio, proverite kod primaoca da li je njegov faks aparat ispravan.

Ako i dalje ne možete da pošaljete faks, uzrok može da bude vreme koje je bilo potrebno aparatu primaoca da odgovori na poziv. Posle izbora broja, proizvod čeka 50 sekundi da aparat primaoca odgovori, a ako aparat ne odgovori, otkazuje prenos. Da biste rešili ovaj problem, dodajte pauze posle broja faksa tako što ćete uneti strelicu (-). Jedna stralica uzrokuje pauzu proizvoda u trajanju od tri sekunde.

Dolazi do greške No dial tone detected.

Ako proizvod povezujete na PBX (Private Branch Exchange) telefonsku liniju ili terminalni adapter, izmenite postavku Line Type u PBX.

➔ [“Podešavanje tipa linije” na strani 81](#)

Otklanjanje problema u radu sa faksom

Ako i dalje ne možete da pošaljete faks, izmenite postavku **Dial Tone Detection** u **Off**. Međutim, ako to uradite, može se dogoditi da prva cifra bude izostavljena i da faks bude poslat na pogrešan broj.

➔ Setup > System Administration > Fax Settings > Basic Settings > Dial Tone Detection.

Dolazi do greške “Memory Full”

- Ako je vaš proizvod podešen da memoriše primljene faksove u sandučetu dolazne pošte, izbrišite primljene faksove koje ste već videli ili odštampali.
- Ako je vaš proizvod podešen da memoriše primljene faksove na računaru ili na spoljnom memorijskom uređaju, uključite računar ili povežite uređaj da biste sačuvali faksove na računaru ili memorijskom uređaju.
- Ako dođe do greške zbog zaglavljenog papira ili potrošenih kertridža s mastilom prilikom prijema faksa, izbrišite grešku i zamolite pošiljaoca da ponovo pošalje faks.
- Čak i ako je memorija puna, možete da pošaljete crno-beli faks primaocu tako što ćete omogućiti opciju Direct Send.
- Pošaljite dokumente u nekoliko grupa.

Problemi s kvalitetom

U poslatim faksovima

- Očistite staklo skenera i automatski mehanizam za uvlačenje papira (ADF).
➔ “Čišćenje spoljašnjosti proizvoda” na strani 139
- Ako je poslati faks bio bleđ ili nečitak, izmenite stavku **Resolution** ili **Density** u meniju postavki faksa.
➔ “Režim Fax” na strani 102
- Ako niste sigurni u vezi sa mogućnostima primaočevog faks aparata, omogućite funkciju **Direct Send** ili izaberite **Fine** kao postavku Resolution pre slanja faksa. Ako izaberete **Super Fine** ili **Ultra Fine** kao postavku Resolution za crno-beli faks i pošaljete faks bez korišćenja funkcije Direct Send, proizvod može automatski da smanji rezoluciju.

U primljenim faksovima

- Uverite se da je ECM uključen.
➔ “Postavke System Administration” na strani 106
- Faks možete ponovo da štampate iz menija Status Menu.
➔ “Provera zadataka poslatih/primljenih faksova” na strani 96

Drugi problemi

Telefonska sekretarica ne može da odgovara na glasovne pozive

Kada je režim Receive Mode podešen na Auto a telefonska sekretarica priključena na istu telefonsku liniju kao proizvod, podesite da broj zvonjenja za odgovor za prijem faksova bude veći od broja zvonjenja za telefonsku sekretaricu.

➔ [“Podešavanje broja zvonjenja za odgovor” na strani 82](#)

Vreme i datum zadataka poslatih ili primljenih faksova nije tačno

Ako vremenske oznake na zadacima faksa nisu tačne ili ako programirani faks nije poslat u naznačeno vreme, moguće je da sat proizvoda kasni/žuri, da je resetovan usled nestanka struje ili da je proizvod isključen duži vremenski period. Podesite tačno vreme.

➔ Setup > System Administration > Common Settings > Date/Time Settings.

Nije moguće sačuvati primljene faksove na spoljnom memorijskom uređaju

Spoljni memorijski uređaj možda ima malo preostale memorije, možda je zaštićen od upisivanja ili možda nema fasciklu za memorisanje faksova. Da biste napravili fasciklu za memorisanje primljenih faksova na memorijskom uređaju, pogledajte sledeći odeljak.

➔ [“Izlaz primljenih faksova” na strani 91](#)

Primljene faksove ne možete da memorišete kada je onemogućena stavka **Memory Device Interface**.

➔ Setup > System Administration > Printer Settings > Memory Device Interface.

Faksovi se šalju u pogrešnoj veličini

Kada koristite staklo za skeniranje, vodite računa da proizvod ne bude postavljen na direktnoj sunčevoj svetlosti ili blizu izvora svetlosti. Moguće je da u blizini jake svetlosti staklo za skeniranje ne detektuje dokument ispravno.

Kada dokument skenirate na staklu za skeniranje radi slanja faksom, potrebno je da izaberete veličinu dokumenta.

➔ [“Režim Fax” na strani 102](#)

Informacije o proizvodu

Sistemske zahteve

Za operativni sistem Windows

Sistem	Računarski interfejs
Windows 8 (32-bitni, 64-bitni), Windows 7 (32-bitni, 64-bitni), Vista (32-bitni, 64-bitni), XP SP1 ili noviji (32-bitni) ili XP Professional x64 Edition, Server 2012*, Server 2008 R2*, Server 2008*, Server 2003* i Server 2003 R2*	Hi-Speed USB

* Samo upravljački program štampača i upravljački program skenera.

Za operativni sistem Mac OS X

Sistem	Računarski interfejs
Mac OS X 10.5.8, 10.6.x, 10.7.x, 10.8.x	Hi-Speed USB

Napomena:

UNIX File System (UFS) za Mac OS X nije podržan.

Tehničke specifikacije

Napomena:

Specifikacije podležu promeni bez prethodnog obaveštenja.

Specifikacije štampača

Putanja papira	Kaseta za papir 1 i 2*, uvlačenje papira sa prednje strane Uvlačenje papira sa zadnje strane, ulaz odozgo
Kapacitet	27,5 mm za kasetu za papir 0,9 mm za mehanizam za uvlačenje papira sa zadnje strane

* Kaseta za papir 2 je podržana samo za seriju WF-4640. Opciona za seriju WF-4630/5620/5690.

Informacije o proizvodu

Papir

Napomena:

- Pošto kvalitet svake marke ili tipa papira zavisi od proizvođača i može se promeniti, Epson ne može garantovati za kvalitet papira drugih proizvođača i tipova papira. Pre kupovine velikih količina papira ili štampanja velikih zadataka obavezno testirajte papir.
- Loš kvalitet papira može smanjiti kvalitet štampe i dovesti do zaglavlivanja papira i drugih problema. Ako naiđete na probleme, pređite na kvalitetniju klasu papira.

Pojedinačni listovi:

Veličina	A4 210 × 297 mm B5 182 × 257 mm A5 148 × 210 mm A6 105 × 148 mm 10 × 15 cm (4 × 6 in.) 13 × 18 cm (5 × 7 in.) 16:9 široki (102 × 181 mm) Letter 8 1/2 × 11 in. Legal 8 1/2 × 14 in. Executive 7 1/4 × 10 1/2 in.
Tipovi papira	Obični papir ili specijalni papir kompanije Epson
Debljina (za obični papir)	0,08 do 0,11 mm (0,003 do 0,004 in.)
Težina (za obični papir)	64 g/m ² (17 lb) do 90 g/m ² (24 lb)

Koverte:

Veličina	Koverat #10 4 1/8 × 9 1/2 in. Koverat DL 110 × 220 mm Koverat C4 229 × 324 mm Koverat C6 114 × 162 mm
Tipovi papira	Običan papir
Težina	75 g/m ² (20 lb) do 90 g/m ² (24 lb) za koverat #10, DL i C6 80 g/m ² (21 lb) do 100 g/m ² (26 lb) za koverat C4

Površina za štampanje

Istaknuti odeljci pokazuju površinu za štampanje.

Informacije o proizvodu

Pojedinačni listovi:

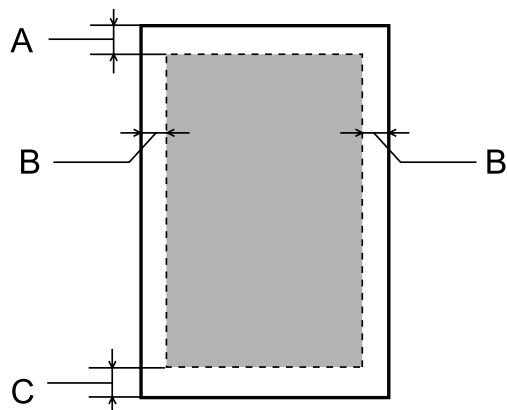

Koverti:

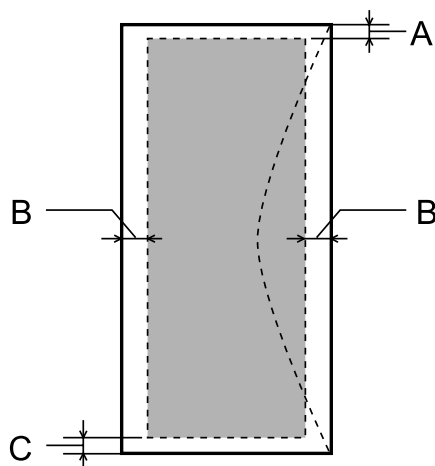

Tip medijuma	Minimalna margina		
	Pojedinačni listovi	Koverti (#10/DL/C6)	Koverat (C4)
A	3,0 mm (0,12 in.)	3,0 mm (0,12 in.)* ¹	3,0 mm (0,12 in.)* ¹
B	3,0 mm (0,12 in.)	5,0 mm (0,20 in.)	9,5 mm (0,38 in.)
C	3,0 mm (0,12 in.)	3,0 mm (0,12 in.)* ²	3,0 mm (0,12 in.)* ²

*1 Preporučena ja margina od 48 mm.

*2 Preporučena ja margina od 21 mm.

Napomena:

U zavisnosti od tipa papira, kvalitet štampe može opasti pri vrhu i dnu otiska ili ta površina može biti razmazana.

Specifikacije skenera

Tip skenera	Ravni skener u boji
Fotoelektrični uređaj	CIS

Informacije o proizvodu

Broj efektivnih piksela	10200 × 14040 piksela pri 1200 dpi Površina za skeniranje možda će biti ograničena ako je izabrana visoka rezolucija.
Format dokumenta	216 × 297 mm (8,5 × 11,7 inches) A4 ili Letter
Rezolucija skeniranja	1200 dpi (glavno skeniranje) 2400 dpi (podskeniranje)
Izlazna rezolucija	50 do 4800, 7200 i 9600 dpi (50 do 4800 dpi u razmacima od 1 dpi)
Slikovni podaci	16 bitova po pikselu po boji interno 8 bita po pikselu po boji eksterno (maksimalno)
Izvor svetlosti	LED

Specifikacije automatskog mehanizma za uvlačenje papira (ADF)

Ulaz papira	Uvlačenje papira okrenutog licem nagore
Izlaz papira	Izbacivanje papira okrenutog licem prema dole
Veličina papira	B5, A5* ¹ , A4, Letter, Legal* ¹
Tipovi papira	Običan papir
Težina papira	64 do 95 g/m ²
Kapacitet papira	Ukupna debljina od 3,5 mm, do oko 35 listova* ^{2*3}

*1 Ne možete automatski da skenirate obe strane.

*2 Prihvatni kapacitet za veličinu Legal je 10 listova.

*3 Papir težine 75g/m².

Specifikacije faksa

Vrsta faksa	Mogućnost nezavisnog slanja faksa u crno-belom ili u boji (ITU-T Super Group 3)
Podržane linije	Standardne analogne telefonske linije, PBX (Private Branch Exchange) telefonski sistemi
Brzina	Do 33,6 kbps

Informacije o proizvodu

Rezolucija	Jednobojno Standardno: 203 × 98 dpi Fino: 203 × 196 dpi Foto: 203 × 196 dpi Super fino: 203 × 392 dpi Ultra fino: 406 × 392 dpi Boja Fino: 200 × 200 dpi Foto: 200 × 200 dpi
Brojevi za brzo biranje	200
Memorija stranica	Do 550 strana (Na osnovu ITU-T dijagrama br.1)
Ponovno biranje*	2 puta (sa intervalom od 1 minute)
Interfejs	RJ-11 telefonska linija RJ-11 telefonska veza

* Specifikacije mogu da se razliku u zavisnosti od zemlje ili regiona.

Specifikacija mrežnog interfejsa

Wi-Fi	Standardno:	IEEE 802.11b/g/n* ¹
	Bezbednost:	WEP (64/128-bitni) WPA-PSK (AES) * ² WPA-PSK (TKIP)* ^{2 *7} WPA2-Enterprise * ⁶
	Opseg frekvencije:	2,4 GHz
	Komunikacioni režim:	Infrastruktura Ad hoc Wi-Fi Direct* ³
Ethernet	Standardno:	IEEE802.3i/u/ab, IEEE802.3az* ⁴
	Komunikacioni režim:	1000BASE-T* ⁵ /100BASE-TX/10BASE-T

Informacije o proizvodu

Bezbednosni protokol	IEEE802.1X* ⁶	
	IP bezbednost/IP filtriranje* ⁶	
	SSL/TLS	HTTPS server/klijent
		IPPS
SNMPv3* ⁶		

*1 Usklađen sa IEEE 802.11b/g/n ili IEEE 802.11b/g u zavisnosti od mesta kupovine.

*2 Podržava WPA2 sa podrškom za WPA/WPA2 Personal.

*3 Proizvod možete da koristite u Simple AP režimu funkcije Wi-Fi Direct čak i ako ga povežete na Ethernet mrežu.

*4 Povezani uređaj treba da bude usklađen sa IEEE802.3az.

*5 Koristite kabl kategorije 5e ili bolji. Da biste sprečili rizik smetnji radio frekvencije, preporučujemo da koristite STP (zaštićeni uvrnuti dupli) kabl.

*6 Samo za seriju WF-5620/seriju 5690.

*7 Samo za seriju WF-4630/seriju 4640.

Mehanika

Serija WF-4630

Dimenzije	Skladištenje Širina: 461 mm (18,1 inča) Dubina: 422 mm (16,6 inča) Visina: 342 mm (13,5 inča)
	Štampanje* Širina: 461 mm (18,1 inča) Dubina: 655 mm (25,8 inča) Visina: 383 mm (15,1 inča)
Težina	Oko 14,2 kg (31,3 lb) bez kertridža sa mastilom i kabla za napajanje.

* Sa izvučenim produžetkom izlaznog ležišta.

Serija WF-4640

Dimenzije	Skladištenje Širina: 461 mm (18,1 inča) Dubina: 422 mm (16,6 inča) Visina: 422 mm (16,6 inča)
	Štampanje* Širina: 461 mm (18,1 inča) Dubina: 655 mm (25,8 inča) Visina: 462 mm (18,2 inča)

Informacije o proizvodu

Težina	Oko 16,8 kg (37,0 lb) bez kertridža sa mastilom i kabla za napajanje.
---------------	---

* Sa izvučenim produžetkom izlaznog ležišta.

Seriya WF-5620

Dimenzije	Skladištenje Širina: 461 mm (18,1 inča) Dubina: 422 mm (16,6 inča) Visina: 342 mm (13,5 inča)
	Štampanje* Širina: 461 mm (18,1 inča) Dubina: 655 mm (25,8 inča) Visina: 383 mm (15,1 inča)
Težina	Oko 14,2 kg (31,3 lb) bez kertridža sa mastilom i kabla za napajanje.

* Sa izvučenim produžetkom izlaznog ležišta.

Seriya WF-5690

Dimenzije	Skladištenje Širina: 461 mm (18,1 inča) Dubina: 422 mm (16,6 inča) Visina: 342 mm (13,5 inča)
	Štampanje* Širina: 461 mm (18,1 inča) Dubina: 655 mm (25,8 inča) Visina: 383 mm (15,1 inča)
Težina	Oko 14,3 kg (31,5 lb) bez kertridža sa mastilom i kabla za napajanje.

* Sa izvučenim produžetkom izlaznog ležišta.

Podaci o električnim delovima

Seriya WF-4630

	Model od 100–240 V
Raspon ulaznog napona	90 do 264 V
Nominalni frekventni opseg	50 do 60 Hz
Raspon ulazne frekvencije	49,5 do 60,5 Hz
Nominalna jačina struje	0,8 do 0,4 A

Informacije o proizvodu

Potrošnja energije (sa USB vezom)	Samo kopiranje	Oko 20 W (ISO/IEC24712)
	Režim pripravnosti	Oko 7,5 W
	Režim mirovanja	Oko 1,8 W
	Isključen	Oko 0,3 W

Serija WF-4640

		Model od 100–240 V
Raspon ulaznog napona		90 do 264 V
Nominalni frekventni opseg		50 do 60 Hz
Raspon ulazne frekvencije		49,5 do 60,5 Hz
Nominalna jačina struje		0,8 do 0,4 A
Potrošnja energije (sa USB vezom)	Samo kopiranje	Oko 21 W (ISO/IEC24712)
	Režim pripravnosti	Oko 8,2 W
	Režim mirovanja	Oko 2,0 W
	Isključen	Oko 0,3 W

Serija WF-5620

		Model od 100–240 V
Raspon ulaznog napona		90 do 264 V
Nominalni frekventni opseg		50 do 60 Hz
Raspon ulazne frekvencije		49,5 do 60,5 Hz
Nominalna jačina struje		0,8 do 0,4 A
Potrošnja energije (sa USB vezom)	Samo kopiranje	Oko 20 W (ISO/IEC24712)
	Režim pripravnosti	Oko 7,8 W
	Režim mirovanja	Oko 1,8 W
	Isključen	Oko 0,3 W

Serija WF-5690

		Model od 100–240 V
Raspon ulaznog napona		90 do 264 V
Nominalni frekventni opseg		50 do 60 Hz
Raspon ulazne frekvencije		49,5 do 60,5 Hz
Nominalna jačina struje		0,8 do 0,4 A

Informacije o proizvodu

Potrošnja energije (sa USB vezom)	Samo kopiranje	Oko 22 W (ISO/IEC24712)
	Režim pripravnosti	Oko 8,9 W
	Režim mirovanja	Oko 2,6 W
	Isključen	Oko 0,3 W

Napomena:

Napon proverite na nalepnici sa zadnje strane proizvoda.

Okolina

Temperatura	Radna: 10 do 35 °C (50 do 95 °F) Skladištenje: -20 do 40 °C (-4 do 104 °F) 1 mesec na 40 °C (104 °F)
Vlažnost vazduha	Radna:* 20 do 80 % RVV Skladištenje:* 5 do 85 % RVV

* Bez kondenzacije

Standardi i odobrenja

SAD model:

Bezbednost	UL60950-1 CAN/CSA-C22.2 br. 60950-1
EMC	FCC deo 15 pododeljak B klasa B CAN/CSA-CEI/IEC CISPR 22 klasa B

Ova oprema sadrži sledeći bežični modul.

Proizvodnja: Askey Computer Corporation

Tip: WLU6117-D69 (RoHS)

Proizvod je u skladu sa delom 15 FCC pravila i RSS-210 IC pravila. Epson ne preuzima odgovornost za bilo kakvo nepoštovanje bezbednosnih zahteva nastalo nepreporučenim modifikovanjem proizvoda. Rad uređaja mora da zadovolji sledeća dva uslova: (1) ovaj uređaj ne sme da izaziva štetne smetnje, i (2) ovaj uređaj mora da prihvata sve primljene smetnje, uključujući i smetnje koje mogu da izazovu neželjeno ponašanje uređaja.

Da bi se sprečile radio smetnje licenciranog uređaja, predviđeno je da se uređaj koristi u zatvorenom prostoru i dalje od prozora kako bi se obezbedila maksimalna zaštita. Oprema (ili njena antena odašiljača) koja se instalira na otvorenom podležu licenci.

Evropski model:

Informacije o proizvodu

Direktiva za niskonaponske uređaje 2006/95/EC	EN60950-1
EMC direktiva 2004/108/EC	EN55022 klasa B EN61000-3-2 EN61000-3-3 EN55024
R&TTE direktiva 1999/5/EC	EN300 328 EN301 489-1 EN301 489-17 TBR21 EN60950-1

Za evropske korisnike:

Mi, korporacija Seiko Epson, ovim izjavljujemo da su modeli uređaja C511A, C511B i C511C usklađeni sa osnovnim zahtevima i drugim relevantnim odredbama Direktive 1999/5/EC.

Za upotrebu samo u Irskoj, Ujedinjenom Kraljevstvu, Austriji, Nemačkoj, Lihtenštajnu, Švajcarskoj, Francuskoj, Belgiji, Luksemburgu, Holandiji, Italiji, Portugalu, Španiji, Danskoj, Finskoj, Norveškoj, Švedskoj, Islandu, Kipru, Grčkoj, Sloveniji, Malti, Bugarskoj, Češkoj, Estoniji, Mađarskoj, Letoniji, Litvaniji, Poljskoj, Rumuniji i Slovačkoj.

Epson ne može da prihvati odgovornost ni za kakvu nemogućnost zadovoljavanja propisa o bezbednosti nastalu usled nepreporučene modifikacije proizvoda.



Australijski model:

EMC	AS/NZS CISPR22 klasa B
------------	------------------------

Epson ovim izjavljuje da su modeli uređaja C511A, C511B i C511C usklađeni sa osnovnim zahtevima i drugim relevantnim odredbama standarda AS/NZS4268. Epson ne preuzima odgovornost za bilo kakvo nepoštovanje bezbednosnih zahteva nastalo nepreporučenim modifikovanjem proizvoda.

Interfejs

Hi-Speed USB (klasa uređaja za računare)
Hi-Speed USB (za klasu spoljnih uređaja za masovno skladištenje)*

* Epson ne može da garantuje rad spoljašnjih povezanih uređaja.

Spoljašnji USB uređaj

Uređaji	Maksimalni kapacitet
MO jedinica*	1,3 GB

Informacije o proizvodu

Jedinica čvrstog diska* USB fleš disk	2 TB Formatirano u FAT, FAT32 ili exFAT
--	--

* Ne preporučuje se upotreba spoljnih uređaja za skladištenje koji se napajaju preko USB priključka. Koristite samo spoljne uređaje za skladištenje sa zasebnim izvorom napajanja naizmeničnom strujom.

Specifikacije podataka

Format datoteke	JPEG uz standardnu verziju Exif 2.3 Sledeće slike usklađene sa TIFF 6.0: – RGB slike u punoj boji (nekomprimovane) – Binarne slike (nekomprimovane ili CCITT šifrovane) Datoteka posataka usaglašena sa PDF verzijom 1.7*
Veličina slike	JPEG/TIFF: 80 × 80 piksela do 10200 × 10200 piksela
Veličina datoteke	Do 2 GB
Broj datoteka	JPEG: do 9990 TIFF: do 999 PDF: do 999*

* Samo za seriju WF-5690

Opcija

Kaseta za papir kapaciteta 250 listova/PXBACU1

Možete da koristite sledeću kasetu za papir kapaciteta 250 listova/PXBACU1.

(Dostupna samo za seriju WF-4630/seriju WF-5620/seriju WF-5690.

	Broj artikla
Kaseta za papir kapaciteta 250 listova/PXBACU1	C12C817011

Informacije o fontu

Informacije fontu samo za seriju WF-5690.

Dostupni fontovi

Fontovi priloženi uz štampač prikazani su u nastavku, u skladu sa režimom Printing Language.

PS 3 režim

Naziv fonta
Albertus, Albertus Italic, Albertus Light

Informacije o proizvodu

Naziv fonta
AntiqueOlive Roman, AntiqueOlive Italic, AntiqueOlive Bold, AntiqueOlive Compact
Apple Chancery
ITC AvantGarde Gothic Book, ITC AvantGarde Gothic Book Oblique, ITC AvantGarde Gothic Demi, ITC AvantGarde Gothic Demi Oblique
Bodoni, Bodoni Italic, Bodoni Bold, Bodoni Bold Italic, Bodoni Poster, Bodoni Poster Compressed
ITC Bookman Light, ITC Bookman Light Italic, ITC Bookman Demi, ITC Bookman Demi Italic
Carta
Chicago
Clarendon, Clarendon Light, Clarendon Bold
CooperBlack, CooperBlack Italic
Copperplate Gothic 32BC, Copperplate Gothic 33BC
Coronet
Courier, Courier Oblique, Courier Bold, Courier Bold Oblique
GillSans, GillSans Italic, GillSans Bold, GillSans Bold Italic, GillSansCondensed, GillSans Condensed Bold, GillSans Light, GillSans Light Italic, GillSans Extra Bold
Eurostile, Eurostile Bold, Eurostile Extended Two, Eurostile Bold Extended Two
Geneva
Goudy Oldstyle, Goudy Oldstyle Italic, Goudy Bold, Goudy BoldItalic, Goudy ExtraBold
Helvetica, Helvetica Oblique, Helvetica Bold, Helvetica Bold Oblique, Helvetica Condensed, Helvetica Condensed Oblique, Helvetica Condensed Bold, Helvetica Condensed Bold Oblique, Helvetica Narrow, Helvetica Narrow Oblique, Helvetica Narrow Bold, Helvetica Narrow Bold Oblique
Hoefler Text, Hoefler Text Italic, Hoefler Text Black, Hoefler Text Black Italic, Hoefler Text Ornaments
Joanna, Joanna Italic, Joanna Bold, Joanna Bold Italic
LetterGothic, LetterGothic Slanted, LetterGothic Bold, LetterGothic Bold Slanted
ITC Lubalin Graph Book, ITC Lubalin Graph Book Oblique, ITC Lubalin Graph Demi, ITC Lubalin Graph Demi Oblique
Marigold
Monaco
ITC Mona Lisa Recut
New Century Schoolbook Roman, New Century Schoolbook Italic, New Century Schoolbook Bold, New Century Schoolbook Bold Italic
New York
Optima, Optima Italic, Optima Bold, Optima Bold Italic
Oxford
Palatino Roman, Palatino Italic, Palatino Bold, Palatino Bold Italic

Informacije o proizvodu

Naziv fonta
Stempel Garamond Roman, Stempel Garamond Italic, Stempel Garamond Bold, Stempel Garamond Bold Italic
Symbol
Tekton
Times Roman, Times Italic, Times Bold, Times Bold Italic
Univers, Univers Oblique, Univers Bold, Univers Bold Oblique, Univers Light, Univers Light Oblique
UniversCondensed, UniversCondensed Oblique, UniversCondensed Bold, UniversCondensed Bold Oblique
UniversExtended, UniversExtended Oblique, UniversExtended Bold, UniversExtended Bold Oblique
Wingdings
ITC ZapfChancery Medium Italic
ITC ZapfDingbats
Arial, Arial Italic, Arial Bold, Arial Bold Italic
Times New Roman, Times New Roman Italic, Times New Roman Bold, Times New Roman Bold Italic

PCL5 režim

Grupu simbola potražite u poglavlju [“U PCL5 režimu” na strani 204.](#)

Font promenljive veličine

Naziv fonta	Porodica	HP ekvivalent	Grupa simbola
FixedPitch 810	Medium, Bold, Italic, Bold Italic	Courier	*1
FixedPitch 850	Regular, Bold, Italic	Letter Gothic	*1
FixedPitch 810 Dark	Medium, Bold, Italic, Bold Italic	CourierPS	*3
Dutch 801	Medium, Bold, Italic, Bold Italic	CG Times	*2
Zapf Humanist 601	Medium, Bold, Italic, Bold Italic	CG Omega	*3
Ribbon 131	-	Coronet	*3
Clarendon 701	-	Clarendon Condensed	*3
Swiss 742	Medium, Bold, Italic, Bold Italic	Univers	*2
Swiss 742 Condensed	Medium, Bold, Italic, Bold Italic	Univers Condensed	*3
Incised 901	Medium, Bold, Italic	Antique Olive	*3
Aldine 430	Medium, Bold, Italic, Bold Italic	Garamond	*3
Calligraphic 401	-	Marigold	*3
Flareserif 821	Medium, Extra Bold	Albertus	*3

Informacije o proizvodu

Naziv fonta	Porodica	HP ekvivalent	Grupa simbola
Swiss 721 SWM	Medium, Bold, Italic, Bold Italic	Arial	*3
Dutch 801 SWM	Medium, Bold, Italic, Bold Italic	Times New	*3
Swiss 721 SWA	Medium, Bold, Oblique, Bold Oblique	Helvetica	*3
Swiss 721 Narrow SWA	Medium, Bold, Oblique, Bold Oblique	Helvetica Narrow	*3
Zapf Calligraphic 801 SWA	Medium, Bold, Italic, Bold Italic	Palatino	*3
Geometric 711 SWA	Medium, Bold, Oblique, Bold Italic	ITC Avant Garde Gothic	*3
Revival 711 SWA	Light, Demi Bold, Light Italic, Demi Bold Italic	ITC Bookman	*3
Century 702 SWA	Medium, Bold, Italic, Bold Italic	New Century Schoolbook	*3
Dutch 801 SWA	Medium, Bold, Italic, Bold Italic	Times	*3
Chancery 801 Medium SWA Italic	-	ITC Zapf Chancery Medium Italic	*3
Symbol SWM	-	Symbol	*4
More WingBats SWM	-	Wingdings	*5
Ding Dings SWA	-	ITC Zapf Dingbats	*6
Symbol SWA	-	SymbolPS	*4
David BT	Medium, Bold	David	*7
Narkis Tam BT	Medium, Bold	Narkis	*7
Miryam BT	Medium, Bold, Italic	Miryam	*7
Koufi BT	Medium, Bold	Koufi	*8
Naskh BT	Medium, Bold	Naskh	*8
Ryadh BT	Medium, Bold	Ryadh	*8

Font bitmape

Naziv fonta	Grupa simbola
Line Printer	*9

OCR/font BarCode bitmape

Naziv fonta	Porodica	Grupa simbola
OCR A	-	*10
OCR B	-	*11

Informacije o proizvodu

Naziv fonta	Porodica	Grupa simbola
Code39	9.37cpi, 4.68cpi	*12
EAN/UPC	Medium, Bold	*13

Napomena:

U zavisnosti od gustine štampe ili od kvaliteta ili boje papira, OCR A, OCR B, Code39 i EAN/UPC fontovi mogu da budu nečitljivi. Pre štampanja velikih količina, odštampane uzorak i proverite da li su fontovi čitljivi.

PCL6 režim

Grupu simbola potražite u poglavlju [“U PCL6 režimu” na strani 206.](#)

Font promenljive veličine

Naziv fonta	Porodica	HP ekvivalent	Grupa simbola
FixedPitch 810	Medium, Bold, Italic, Bold Italic	Courier	*1
FixedPitch 850	Regular, Bold, Italic	Letter Gothic	*1
FixedPitch 810 Dark	Medium, Bold, Italic, Bold Italic	CourierPS	*3
Dutch 801	Medium, Bold, Italic, Bold Italic	CG Times	*2
Zapf Humanist 601	Medium, Bold, Italic, Bold Italic	CG Omega	*3
Ribbon 131	-	Coronet	*3
Clarendon 701	-	Clarendon Condensed	*3
Swiss 742	Medium, Bold, Italic, Bold Italic	Univers	*2
Swiss 742 Condensed	Medium, Bold, Italic, Bold Italic	Univers Condensed	*3
Incised 901	Medium, Bold, Italic	Antique Olive	*3
Aldine 430	Medium, Bold, Italic, Bold Italic	Garamond	*3
Calligraphic 401	-	Marigold	*3
Flareserif 821	Medium, Extra Bold	Albertus	*3
Swiss 721 SWM	Medium, Bold, Italic, Bold Italic	Arial	*3
Dutch 801 SWM	Medium, Bold, Italic, Bold Italic	Times New	*3
Swiss 721 SWA	Medium, Bold, Oblique, Bold Oblique	Helvetica	*3
Swiss 721 Narrow SWA	Medium, Bold, Oblique, Bold Oblique	Helvetica Narrow	*3
Zapf Calligraphic 801 SWA	Medium, Bold, Italic, Bold Italic	Palatino	*3
Geometric 711 SWA	Medium, Bold, Oblique, Bold Italic	ITC Avant Garde Gothic	*3

Informacije o proizvodu

Naziv fonta	Porodica	HP ekvivalent	Grupa simbola
Revival 711 SWA	Light, Demi Bold, Light Italic, Demi Bold Italic	ITC Bookman	*3
Century 702 SWA	Medium, Bold, Italic, Bold Italic	New Century Schoolbook	*3
Dutch 801 SWA	Medium, Bold, Italic, Bold Italic	Times	*3
Chancery 801 Medium SWA Italic	-	ITC Zapf Chancery Medium Italic	*3
Symbol SWM	-	Symbol	*4
More WingBats SWM	-	Wingdings	*5
Ding Dings SWA	-	ITC Zapf Dingbats	*6
Symbol SWA	-	SymbolPS	*4
David BT	Medium, Bold	David	*7
Narkis Tam BT	Medium, Bold	Narkis	*7
Miryam BT	Medium, Bold, Italic	Miryam	*7
Koufi BT	Medium, Bold	Koufi	*8
Naskh BT	Medium, Bold	Naskh	*8
Ryadh BT	Medium, Bold	Ryadh	*8

Font bitmape

Naziv fonta	Grupa simbola
Line Printer	*9

Upoznavanje sa grupama simbola

Vaš štampač može da pristupi različitim grupama simbola. Mnogi od ovih grupa simbola razlikuju se samo po međunarodnim znakovima specifičnim za svaki jezik.

Napomena:

Budući da većina softvera automatski prihvata fontove i simbole, verovatno nikada nećete imati potrebu da podešavate postavke štampača. Međutim, ako pišete vlastite programe za kontrolu štampača ili ako koristite softver koji ne može da kontroliše fontove, pogledajte detalje o grupama simbola u sledećem odeljku.

Kada razmatrate koji font da koristite, takođe bi trebalo da razmotrite koju grupu simbola da kombinujete sa fontom.

Informacije o proizvodu

U PCL5 režimu

Naziv grupe simbola	Atribut	Klasifikacija fonta												
		*1	*2	*3	*4	*5	*6	*7	*8	*9	*10	*11	*12	*13
ISO 60: Danish/Norwegian	0D	○	○	○	-	-	-	-	-	-	-	-	-	-
Roman Extension	0E	-	-	-	-	-	-	-	-	○	-	-	-	-
ISO 15: Italian	0I	○	○	○	-	-	-	-	-	-	-	-	-	-
ISO 8859/1 Latin 1	0N	○	○	○	-	-	-	-	-	○	-	-	-	-
ISO 11: Swedish	0S	○	○	○	-	-	-	-	-	-	-	-	-	-
ISO 6: ASCII	0U	○	○	○	-	-	-	○	○	-	-	-	-	-
ISO 4: United Kingdom	1E	○	○	○	-	-	-	-	-	-	-	-	-	-
ISO 69: French	1F	○	○	○	-	-	-	-	-	-	-	-	-	-
ISO 29: German	1G	○	○	○	-	-	-	-	-	-	-	-	-	-
Legal	1U	○	○	○	-	-	-	-	-	○	-	-	-	-
ISO 8859/2 Latin 2	2N	○	○	○	-	-	-	-	-	○	-	-	-	-
ISO 17: Spanish	2S	○	○	○	-	-	-	-	-	-	-	-	-	-
ISO 8859/4 Latin 4	4N	○	○	○	-	-	-	-	-	-	-	-	-	-
Roman-9	4U	○	○	○	-	-	-	-	-	-	-	-	-	-
PS Math	5M	○	○	○	-	-	-	○	○	-	-	-	-	-
ISO 8859/9 Latin 5	5N	○	○	○	-	-	-	-	-	○	-	-	-	-
Windows 3.1 Latin 5	5T	○	○	○	-	-	-	-	-	-	-	-	-	-
Microsoft Publishing	6J	○	○	○	-	-	-	-	-	-	-	-	-	-
Ventura Math	6M	○	○	○	-	-	-	-	-	-	-	-	-	-
ISO 8859/10 Latin 6	6N	○	○	○	-	-	-	-	-	○	-	-	-	-
DeskTop	7J	○	○	○	-	-	-	-	-	-	-	-	-	-
Math-8	8M	○	○	○	-	-	-	○	○	-	-	-	-	-
Roman-8	8U	○	○	○	-	-	-	-	-	○	-	-	-	-
Windows 3.1 Latin 2	9E	○	○	○	-	-	-	-	-	-	-	-	-	-
Pc1004	9J	○	○	○	-	-	-	-	-	-	-	-	-	-
ISO 8859/15 Latin 9	9N	○	○	○	-	-	-	-	-	○	-	-	-	-
PC-8 Turkish	9T	○	○	○	-	-	-	-	-	-	-	-	-	-

Informacije o proizvodu

Naziv grupe simbola	Atribut	Klasifikacija fonta												
		*1	*2	*3	*4	*5	*6	*7	*8	*9	*10	*11	*12	*13
Windows 3.0 Latin 1	9U	○	○	○	-	-	-	-	-	-	-	-	-	-
PS Text	10J	○	○	○	-	-	-	-	-	-	-	-	-	-
PC-8, Code Page 437	10U	○	○	○	-	-	-	-	-	○	-	-	-	-
PC-8, D/N, Danish/Norwegian	11U	○	○	○	-	-	-	-	-	○	-	-	-	-
MC Text	12J	○	○	○	-	-	-	-	-	-	-	-	-	-
PC-850, Multilingual	12U	○	○	○	-	-	-	-	-	○	-	-	-	-
Ventura International	13J	○	○	○	-	-	-	-	-	-	-	-	-	-
PcEur858	13U	○	○	○	-	-	-	-	-	-	-	-	-	-
Ventura US	14J	○	○	○	-	-	-	-	-	-	-	-	-	-
Pi Font	15U	○	○	○	-	-	-	-	-	-	-	-	-	-
PC852, Latin 2	17U	○	○	○	-	-	-	-	-	-	-	-	-	-
Unicode 3.0	18N	○	○	○	-	-	-	○	○	-	-	-	-	-
Windows Baltic	19L	○	○	○	-	-	-	-	-	-	-	-	-	-
Windows 3.1 Latin/Arabic	19U	○	○	○	-	-	-	-	-	-	-	-	-	-
PC-755	26U	○	○	○	-	-	-	-	-	-	-	-	-	-
PC-866, Cyrillic	3R	○	○	-	-	-	-	-	-	-	-	-	-	-
Greek8	8G	○	○	-	-	-	-	-	-	-	-	-	-	-
Windows Greek	9G	○	○	-	-	-	-	-	-	-	-	-	-	-
Windows Cyrillic	9R	○	○	-	-	-	-	-	-	-	-	-	-	-
PC-851, Greek	10G	○	○	-	-	-	-	-	-	-	-	-	-	-
ISO 8859/5 Cyrillic	10N	○	○	-	-	-	-	-	-	○	-	-	-	-
PC-8, Greek	12G	○	○	-	-	-	-	-	-	-	-	-	-	-
ISO 8859/7 Greek	12N	○	○	-	-	-	-	-	-	-	-	-	-	-
PC-866 UKR	14R	○	○	-	-	-	-	-	-	-	-	-	-	-
Hebrew7	0H	○	-	-	-	-	-	○	-	-	-	-	-	-
ISO 8859/8 Hebrew	7H	○	-	-	-	-	-	○	-	-	-	-	-	-
Hebrew8	8H	○	-	-	-	-	-	○	-	-	-	-	-	-
PC-862, Hebrew	15H	○	-	-	-	-	-	○	-	-	-	-	-	-

Informacije o proizvodu

Naziv grupe simbola	Atribut	Klasifikacija fonta													
		*1	*2	*3	*4	*5	*6	*7	*8	*9	*10	*11	*12	*13	
PC-862, Hebrew	15Q	○	-	-	-	-	-	-	○	-	-	-	-	-	-
Arabic8	8V	-	-	-	-	-	-	-	-	○	-	-	-	-	-
HPWARA	9V	-	-	-	-	-	-	-	-	○	-	-	-	-	-
PC-864, Arabic	10V	-	-	-	-	-	-	-	-	○	-	-	-	-	-
Symbol	19M	-	-	-	○	-	-	-	-	-	-	-	-	-	-
Wingdings	579L	-	-	-	-	○	-	-	-	-	-	-	-	-	-
ZapfDingbats	14L	-	-	-	-	-	○	-	-	-	-	-	-	-	-
OCR A	0O	-	-	-	-	-	-	-	-	-	○	-	-	-	-
OCR B	1O	-	-	-	-	-	-	-	-	-	-	○	-	-	-
OCR B Extension	3Q	-	-	-	-	-	-	-	-	-	-	○	-	-	-
Code3-9	0Y	-	-	-	-	-	-	-	-	-	-	-	○	-	-
EAN/UPC	8Y	-	-	-	-	-	-	-	-	-	-	-	-	-	○

U PCL6 režimu

Naziv grupe simbola	Atribut	Klasifikacija fonta								
		*1	*2	*3	*4	*5	*6	*7	*8	*9
ISO Norwegian	4	○	○	○	-	-	-	-	-	-
ISO Italian	9	○	○	○	-	-	-	-	-	-
ISO 8859-1 Latin 1	14	○	○	○	-	-	-	-	-	○
ISO Swedish	19	○	○	○	-	-	-	-	-	-
ASCII	21	○	○	○	-	-	-	○	○	-
ISO United Kingdom	37	○	○	○	-	-	-	-	-	-
ISO French	38	○	○	○	-	-	-	-	-	-
ISO German	39	○	○	○	-	-	-	-	-	-
Legal	53	○	○	○	-	-	-	-	-	○
ISO 8859-2 Latin 2	78	○	○	○	-	-	-	-	-	○
ISO Spanish	83	○	○	○	-	-	-	-	-	-
Roman-9	149	○	○	○	-	-	-	-	-	-

Informacije o proizvodu

Naziv grupe simbola	Atribut	Klasifikacija fonta								
		*1	*2	*3	*4	*5	*6	*7	*8	*9
PS Math	173	○	○	○	-	-	-	○	○	-
ISO 8859-9 Latin 5	174	○	○	○	-	-	-	-	-	○
Windows 3.1 Latin 5	180	○	○	○	-	-	-	-	-	-
Microsoft Publishing	202	○	○	○	-	-	-	-	-	-
ISO 8859/10 Latin 6	206	○	○	○	-	-	-	-	-	○
DeskTop	234	○	○	○	-	-	-	-	-	-
Math-8	269	○	○	○	-	-	-	○	○	-
Roman-8	277	○	○	○	-	-	-	-	-	○
Windows 3.1 Latin 2	293	○	○	○	-	-	-	-	-	-
Pc1004	298	○	○	○	-	-	-	-	-	-
ISO 8859-15 Latin 9	302	○	○	○	-	-	-	-	-	-
PC-Turkish	308	○	○	○	-	-	-	-	-	-
Windows 3.0	309	○	○	○	-	-	-	-	-	-
PS Text	330	○	○	○	-	-	-	-	-	-
PC-8	341	○	○	○	-	-	-	-	-	○
PC-8 D/N	373	○	○	○	-	-	-	-	-	○
MC Text	394	○	○	○	-	-	-	-	-	-
PC-850	405	○	○	○	-	-	-	-	-	○
PcEur858	437	○	○	○	-	-	-	-	-	-
Pi Font	501	○	○	○	-	-	-	-	-	-
PC852	565	○	○	○	-	-	-	-	-	-
Unicode 3.0	590	○	○	○	-	-	-	-	-	-
WBALT	620	○	○	○	-	-	-	-	-	-
Windows 3.1 Latin 1	629	○	○	○	-	-	-	-	-	-
PC-755	853	○	○	○	-	-	-	-	-	-
Wingdings	18540	-	-	-	-	○	-	-	-	-
Symbol	621	-	-	-	○	-	-	-	-	-
ZapfDingbats	460	-	-	-	-	-	○	-	-	-

Informacije o proizvodu

Naziv grupe simbola	Atribut	Klasifikacija fonta								
		*1	*2	*3	*4	*5	*6	*7	*8	*9
PC-866, Cyrillic	114	○	○	-	-	-	-	-	-	-
Greek8	263	○	○	-	-	-	-	-	-	-
Windows Greek	295	○	○	-	-	-	-	-	-	-
Windows Cyrillic	306	○	○	-	-	-	-	-	-	-
PC-851, Greek	327	○	○	-	-	-	-	-	-	-
ISO 8859/5 Cyrillic	334	○	○	-	-	-	-	-	-	-
PC-8, Greek	391	○	○	-	-	-	-	-	-	-
ISO 8859/7 Greek	398	○	○	-	-	-	-	-	-	-
PC-866 UKR	466	○	○	-	-	-	-	-	-	-
Hebrew7	8	○	-	-	-	-	-	-	-	-
ISO 8859/8 Hebrew	232	○	-	-	-	-	-	○	-	-
Hebrew8	264	○	-	-	-	-	-	○	-	-
PC-862, Hebrew	488	○	-	-	-	-	-	○	-	-
Arabic8	278	-	-	-	-	-	-	-	○	-
HPWARA	310	-	-	-	-	-	-	-	○	-
PC-864, Arabic	342	-	-	-	-	-	-	-	○	-

Kako dobiti pomoć

Web lokacija za tehničku podršku

Ako vam je potrebna dodatna pomoć, posetite niže navedenu Epson veb-lokaciju za podršku. Izaberite svoju zemlju ili region i posetite odeljak za podršku vaše lokalne Epson veb-lokacije. Na lokaciji su takođe dostupni najnoviji upravljački programi, najčešća pitanja, priručnici i drugi materijal za preuzimanje.

<http://support.epson.net/>

<http://www.epson.eu/Support> (Evropa)

Ako vaš Epson proizvod ne radi ispravno i ne možete da rešite problem, obratite se Epson službama podrške za pomoć.

Kontaktiranje Epsonove podrške za korisnike

Pre nego što kontaktirate Epson

Ako vaš Epson proizvod ne radi pravilno i ne možete da otklonite problem pomoću informacija za rešavanje problema koje se nalaze u dokumentaciji proizvoda, za pomoć se obratite Epsonovoj korisničkoj službi. Ako Epsonova korisnička podrška za vašu oblast nije navedena na sledećoj listi, obratite se distributeru od kojeg ste kupili proizvod.

Epsonova korisnička podrška će moći brže da vam pomogne ako im obezbedite sledeće informacije:

- Serijski broj proizvoda
(Nalepnica sa serijskim brojem proizvoda obično se nalazi sa zadnje strane proizvoda.)
- Model proizvoda
- Verzija softvera za proizvod
(Kliknite na dugme **About**, **Version Info** ili slično dugme u okviru softvera proizvoda.)
- Proizvođač i model vašeg računara
- Ime i verziju operativnog sistema na vašem računaru
- Imena i verzije softverskih aplikacija koje obično koristite sa proizvodom

Napomena:

Zavisno od proizvoda, u njegovoj memoriji mogu biti smešteni spisak telefonskih brojeva za faks i/ili mrežna podešavanja. Podaci i/ili podešavanja mogu nestati usled kvara ili opravke proizvoda. Epson neće biti odgovoran ni za kakav gubitak podataka niti za pravljenje rezervnih kopija ili vraćanje podataka i/ili podešavanja čak ni tokom garantnog roka. Preporučujemo da sami napravite rezervne kopije svojih podataka ili da vodite beleške.

Kako dobiti pomoć

Pomoć za korisnike u Evropi

Informacije o načinu kontaktiranja Epsonove korisničke podrške potražite u **Panevropskoj garanciji**.

Pomoć za korisnike na Tajvanu

Kontakti za informacije, podršku i servis su:

World Wide Web (<http://www.epson.com.tw>)

Dostupne su informacije o specifikacijama proizvoda, drajveri za preuzimanje i pitanja u vezi s proizvodom.

Epson služba za pomoć korisnicima (telefon: +02-80242008)

Naš tim službe za pomoć korisnicima vam preko telefona može pomoći u vezi sa sledećim pitanjima:

- Pitanja u vezi s prodajom i informacije o proizvodu
- Pitanja ili problemi u vezi s korišćenjem proizvoda
- Pitanja u vezi s popravkom i garancijom

Servisni centar za popravke:

Broj telefona	Broj faksa	Adresa
02-23416969	02-23417070	No. 20, Beiping E. Rd., Zhongzheng Dist., Taipei City 100, Taiwan
02-27491234	02-27495955	1F., No. 16, Sec. 5, Nanjing E. Rd., Songshan Dist., Taipei City 105, Taiwan
02-32340688	02-32340699	No. 1, Ln. 359, Sec. 2, Zhongshan Rd., Zhonghe City, Taipei County 235, Taiwan
039-605007	039-600969	No. 342-1, Guangrong Rd., Luodong Township, Yilan County 265, Taiwan
038-312966	038-312977	No. 87, Guolian 2nd Rd., Hualien City, Hualien County 970, Taiwan
03-4393119	03-4396589	5F., No.2, Nandong Rd., Pingzhen City, Taoyuan County 32455, Taiwan
03-5325077	03-5320092	1F., No. 9, Ln. 379, Sec. 1, Jingguo Rd., North Dist., Hsinchu City 300, Taiwan
04-23011502	04-23011503	3F., No.30, Dahe Rd., West Dist., Taichung City 40341, Taiwan
04-2338-0879	04-2338-6639	No.209, Xinxing Rd., Wuri Dist., Taichung City 414, Taiwan
05-2784222	05-2784555	No. 463, Zhongxiao Rd., East Dist., Chiayi City 600, Taiwan
06-2221666	06-2112555	No. 141, Gongyuan N. Rd., North Dist., Tainan City 704, Taiwan

Kako dobiti pomoć

Broj telefona	Broj faksa	Adresa
07-5520918	07-5540926	1F., No. 337, Minghua Rd., Gushan Dist., Kaohsiung City 804, Taiwan
07-3222445	07-3218085	No. 51, Shandong St., Sanmin Dist., Kaohsiung City 807, Taiwan
08-7344771	08-7344802	1F., No. 113, Shengli Rd., Pingtung City, Pingtung County 900, Taiwan

Pomoć za korisnike u Australiji

Epson Australia želi da vam obezbedi najviši nivo korisničke podrške. Pored dokumentacije proizvoda, na raspolaganju su vam sledeći izvori informacija:

Internet adresa <http://www.epson.com.au>

Pristupite Web lokaciji Epson Australia. Korisno je svraćati ovde s vremena na vreme! Ova lokacija obezbeđuje oblast za preuzimanje upravljačkih programa, Epson kontakt podatke, informacije o novim proizvodima i tehničku podršku (e-poštom).

Epson služba za pomoć korisnicima

Epson služba za pomoć korisnicima predstavlja poslednji resurs za pružanje saveta našim klijentima. Operateri službe za pomoć korisnicima mogu vam pomoći pri instalaciji, podešavanju i rukovanju proizvodom kompanije Epson. Naše osoblje službe za pomoć korisnicima pre kupovine mogu vam ponuditi literaturu o novim proizvodima kompanije Epson i dati vam informacije o lokaciji najbližeg distributera ili servisa. Ovde možete dobiti odgovore na razna pitanja.

Broj službe za pomoć korisnicima je:

Telefon: 1300 361 054

Savetujemo vam da unapred pripremite sve relevantne informacije pre nego što pozovete. Što više informacija pripremite, brže ćemo vam pomoći da rešite problem. U ove informacije spada dokumentacija Epson proizvoda, podaci o tipu računara, operativnom sistemu, aplikacionim programima, kao i ostale informacije za koje smatrate da su značajne.

Pomoć za korisnike u Hongkongu

Pozivamo vas da kontaktirate Epson Hong Kong Limited da biste dobili tehničku podršku kao i druge postprodajne usluge.

Glavna stranica na internetu

Epson Hong Kong je postavio na internet lokalnu glavnu stranicu na kineskom i engleskom da bi korisnicima pružio sledeće informacije:

- Informacije o proizvodu

Kako dobiti pomoć

- Odgovori na često postavljana pitanja (FAQs)
- Najnovije verzije drajvera za Epson proizvode

Korisnici mogu da pristupe našoj World Wide Web glavnoj stranici na:

<http://www.epson.com.hk>

Linija za tehničku podršku

Takođe možete kontaktirati naše tehničko osoblje na sledeće brojeve telefona i faksa:

Telefon: (852) 2827-8911

Faks: (852) 2827-4383

Indeks**2**

2-up.....	100
2-up Copy.....	36

4

4-up.....	100
-----------	-----

A

ADF dvostrano.....	102
Admin. lozinka.....	105
Admin. postavke.....	105
Administracija sistema.....	105
Administratorska podešavanja.....	58
Automatski mehanizam za uvlačenje papira (ADF).....	34
problemi.....	181
zaglavljivanje papira.....	181
Automatski prebacivanje formata A4/Letter.....	107
Automatsko brisanje rezervnih kopija podataka.....	111
Automatsko izbacivanje papira.....	112
Automatsko otklanjanje grešaka.....	107
Automatsko povezivanje na Wi-Fi mrežu.....	108
Automatsko rotiranje.....	110
Automatsko smanjenje.....	110
Automatsko štampanje dnevnika faksa.....	110
Autorsko pravo.....	2

B

Bezbednosne informacije.....	12
Bezbednosne postavke.....	111, 114
Binarni.....	114
Brisanje rezervnih kopija podataka.....	111
Broj fontova.....	113
Broj kopija.....	112
Broj priključka.....	103
Brzina	
povećavanje.....	174
Brzina faksa.....	111
Brzina štampanja	
povećavanje.....	174

C

Collate Copying.....	100
CR funkcija.....	113

Č

Čarobnjak za podešavanje faksa.....	79, 111
Čarobnjak za podešavanje Wi-Fi mreže.....	108
Čišćenje	

glava za štampanje.....	134
Čišćenje glave	
kontrolna tabla.....	136
Mac OS X.....	135
Windows.....	135
Čišćenje glave za štampanje.....	105
Čišćenje vodice za papir.....	105

D

Datum.....	101
Debeo papir.....	105
Delovi	
proizvoda.....	16
Detekcija tona za biranje.....	111
Direktno slanje.....	102
Document Capture Pro.....	63, 74
Dodeljivanje izvora papira.....	113
Dokumenti	
štampanje.....	45
DRD.....	109
Dugmad	
kontrolna tabla.....	19
Dvosmerno.....	101
Dvostrano.....	100, 101, 104
Dvostrano (Kopiranje).....	115
dvostrano štampanje.....	51

E

ECM.....	111
Eko režim.....	115
Epson	
papir.....	24
Epson Connect.....	11

F

Fax Log Auto Print.....	96
Fax Report.....	97
Font.....	198
Fontovi	
PCL5 režim.....	200
PCL6 režim.....	202
PS 3 režim.....	198
Forma.....	113
Format.....	102, 103
Format izveštaja.....	110

G

Glava za štampanje	
čišćenje.....	134
poravnavanje.....	136
provera.....	132
Greške	

Indeks

faks.....	185
skeniranje.....	179
štampanje.....	159
Grupa simbola.....	113
Grupe simbola	
PCL6 režim.....	206
Grupno slanje.....	109
Gustina.....	100, 102 , 104

H

Horizontalno poravnanje.....	105
Horizontalno savijanje.....	169

I

Ikone.....	20
Isključeno.....	115
Istek operacije.....	108
Izaberi grupu.....	101
Izaberi slike.....	101
Izbriši podatke iz interne memorije.....	115
Izbriši sve poverljive zadatke.....	114
Izgleđ.....	100
Izlaz faksa.....	91, 110
Izveštaj o prenosu.....	102
Izveštaj o prosleđivanju.....	110
Izveštaj o radu faksa.....	102
Izveštaj o skeniranju.....	103, 104
Izvor fontova.....	113
Izvor papira.....	100, 101

J

Jezik.....	108
Jezik štampanja.....	107
JPEG.....	101

K

kablovi za povezivanje.....	197
Kaseta za papir	
deinstalacija.....	132
instalacija.....	131
Kertridži sa mastilom	
zamena ispražnjenih.....	128
Kolorit.....	114
Konfigurisanje PDL štampanja.....	112
Konfiguriši.....	115
Kontaktiranje Epson.....	209
Kontinuirano skeniranje iz ADF-a.....	102
Kontrola pristupa.....	20, 38 , 44 , 114
Kontrolna tabla.....	19
Kopiranje	
osnove.....	39
Kopiranje lične karte.....	100
Korisničke podrazumevane postavke.....	109
Korisničko ime.....	103
Koverta	
ubacivanje.....	31

Kutija za održavanje.....	141
Kvalitet.....	100, 101 , 112
Kvalitet štampe	
poboljšavanje.....	168

L

Lampica	
statusne lampice.....	179
Lampice	
kontrolna tabla.....	19
LF funkcija.....	113
List greške.....	114
List istorije korišćenja.....	105
List sa statusom konfiguracije.....	105
List sa statusom potrošnog materijala.....	105
List sa statusom PS3.....	105
Lista PCL fontova.....	105
Lista PS3 fontova.....	105
Lokacija.....	103
Lozinka.....	103

M

Mac OS X	
pristupanje postavkama štampača.....	44
provera statusa proizvoda.....	161
Maksimalna veličina priložene datoteke.....	104
Margina za povezivanje.....	112
Margine	
problemi.....	172
Mastilo	
privremeno štampanje crnim mastilom.....	124
provera statusa kertridža sa mastilom u operativnom	
sistemu Mac OS X.....	122
provera statusa kertridža sa mastilom u operativnom	
sistemu Windows.....	121
štampanje crnim mastilom.....	124
štampanje crnom bojom u operativnom sistemu Mac.....	126
štampanje crnom bojom u operativnom sistemu	
Windows.....	124
štednja crnog mastila u operativnom sistemu Windows.....	127
Memorijski uređaj.....	107
Meni.....	103, 104
Meni PCL.....	113
Meni PS3.....	114
Mrežni status.....	105
Mutni otisci.....	171

N

Napredne postavke.....	100
Napredno podešavanje.....	108
Neporavnanje.....	170
Netačni znakovi.....	172
Nivelisanje glave za štampanje.....	105
Nivoi mastila.....	104

O

Obaveštenje o grešci.....	107
Obaveštenje o tipu papira.....	107
Obaveštenje o veličini papira.....	107
Obostrana štampa.....	112
Obostrano (Memorijski uređaj).....	115
Obrnuta slika.....	173
Održavanje.....	105
Ograničenja direktnog biranja.....	111
Ograničenja pri kopiranju.....	15
Okvir za izbor.....	72, 73
Onemogućiti Wi-Fi.....	108
Opcije.....	101
Orijentacija.....	112
Orijentacija dokumenta.....	100, 104
Osnovne postavke.....	103, 104, 111
Osvjetljenost LCD ekrana.....	108, 115
Otkazivanje štampanja.....	49
Mac OS X.....	50
Windows.....	49

P

Papir	
Epson specijalni papir.....	24
gužvanje.....	176
kapacitet ubacivanja.....	24
problemi sa uvlačenjem.....	174
specifikacije.....	189
ubacivanje.....	28, 31
zaglavljivanje.....	162
PBX.....	81
PCL.....	149, 198
PCL5 režim.....	200
PCL6 režim.....	202, 206
PDF.....	101
PDF postavke.....	104
Podešavanja datuma/vremena.....	108
Podešavanje funkcije deljenja datoteka.....	107
Podešavanje komandnog dugmeta (WPS).....	108
Podešavanje lozinke za prijemno sanduče.....	111
Podešavanje papira.....	105
Podešavanje PIN koda (WPS).....	108
Podešavanje prekida za USB I/F.....	107
Podešavanje slike.....	69, 101
Podešavanje Wi-Fi Direct.....	108
Podešavanje Wi-Fi mreže.....	108
Područje skeniranja.....	104
Pokrenite.....	184
Pomerenost leve strane na poledini.....	112
Pomerenost na vrhu.....	112
Pomerenost sa leve strane.....	112
Pomerenost vrha na poledini.....	112
Pomoć	
Epson.....	209
Epson Scan.....	74
Popravljanje fotografije.....	101
Poravnavanje glave za štampanje.....	136
Poruke o greškama.....	155
Postavke.....	101, 103
Postavke administracije sistema.....	106

Postavke automatskog izbora.....	107
Postavke datoteka.....	103
Postavke e-pošte.....	104
Postavke faksa.....	109
Postavke interfejsa memorijskog uređaja.....	107
Postavke izlaza.....	110
Postavke izvora papira.....	107
Postavke kopiranja.....	109
Postavke prijema.....	109
Postavke proizvoda	
pristupanje u Mac OS X.....	44
pristupanje u OS Windows.....	42
Postavke skeniranja.....	109
Postavke slanja.....	109
Postavke slanja faksa.....	102
Postavke štampača.....	107
PostScript.....	198
Pošalji faks kasnije.....	102
Potvrđivanje liste adresa.....	111
Površina papira na kojoj se štampa.....	189
Površine koverata koje se štampaju.....	190
Prazne stranice.....	173
Prečica za štampanje.....	51
Predostrožnost u vezi sa mastilom.....	119
Prefiks naziva datoteke.....	104
Prepoznavanje teksta.....	114
Preskakanje prazne strane.....	112
Prijem sa udaljenosti.....	109
Prikazivanje.....	72
Priloži sliku izveštaju.....	110
Primanje pozivom.....	94, 102
Primanje sa udaljenosti.....	94
Prioritet mehanizma za uvlačenje papira sa zadnje strane.....	107
Prioritetno slanje.....	102
Problemi	
brzina štampanja.....	174
faks.....	185
identifikovanje.....	159
kontaktiranje Epson.....	209
margine.....	172
mutni otisci.....	171
netačne boje.....	170
netačni znakovi.....	172
obrnuta slika.....	173
prazne stranice.....	173
proizvod ne štampa.....	176
razmazani otisci.....	171, 174
rešavanje.....	209
savijanje.....	169, 170
skeniranje.....	179
štampanje.....	159
uvlačenje papira.....	174
zaglavljivanje papira.....	162
Problemi sa bojom.....	170
Problemi sa kvalitetom skeniranja.....	182
Proizvod	
čišćenje.....	139
provera statusa.....	160
Promena veličine stranica.....	53
Provera faks veze.....	111
Provera mlaznica.....	132
kontrolna tabla.....	133
Mac OS X.....	133

Indeks

Windows.....	133
Provera mlaznica glave za štampanje.....	105
Provera širine papira.....	112
Provera veze.....	108
PS 3 režim.....	198
PS3.....	145, 177

R

Raspored.....	100
Razmak.....	113
Razmazani otisci.....	171, 174
Redosled štampanja.....	101, 112
Rezolucija.....	102, 104
Režim biranja.....	111
Režim komunikacije.....	103
Režim prijema.....	90, 109
Režim štednje mastila.....	112
Režim veze.....	103
Rings to Answer.....	82
Ručno uvlačenje.....	31

S

Sa bordurom.....	100
Sačuvaj faks podatke.....	102
Sačuvaj podatke čije slanje nije uspelo.....	109
Savijanje.....	169, 170
Scan	
Skip Blank Page.....	67
Servis.....	209
Sistemske zahteve.....	188
Skeniranje u fasciklu.....	62
Skeniranje za e-poštu.....	62
Skladištenje faks podataka.....	88
Slaganje kopija.....	100
Slaganje risa.....	110
Slanje na poziv.....	88
Slanje pozivom.....	102
Slanje u grupi, direktno slanje, prioritetno slanje.....	86
Smanjivanje stranica.....	53
Softver	
deinstalacija.....	150
Softver za skeniranje	
prateći softver.....	74
Specifikacije	
automatski mehanizam za uvlačenje papira.....	191
faks.....	191
mehanika.....	193
papir.....	189
skener.....	190
standardi i odobrenja.....	196
štampanje.....	188
Specifikacije površine na kojoj se štampa.....	190
Spoljašnji USB uređaj.....	197
Staklo za skeniranje.....	36
Status Menu.....	22, 23
Status Monitor	
Mac OS X.....	161
Status servera za e-poštu.....	105
Status štampanja u usluzi Google Cloud.....	105

Status usluge Epson Connect.....	105
Status Wi-Fi Direct.....	105
Statusne lampice.....	179
Stepen kompresije.....	104

Š

Šifra greške.....	155
Štampanje	
dvostrano.....	51
otkazivanje.....	49
tekst.....	45
uklopi u stranicu.....	53
više stranica po listu.....	54
Štampanje fotografija.....	40
Štampanje lista sa statusom.....	105
Štampanje poverljivih poslova.....	58
Štampanje poverljivih zadataka.....	22, 23
Štampanje sa memorijske kartice.....	40
Štampanje sa uklapanjem u stranicu.....	53
Štampanje šablona za zaštitu od kopiranja.....	55
Štampanje više stranica po listu.....	54
Štampanje vodenog pečata.....	56
Štampanje zaglavlja/podnožja.....	57

T

Tajmer isključivanja napajanja.....	108
Tajmer mirovanja uređaja.....	108, 115
Tehnička podrška.....	209
Tekst	
štampanje dokumenata.....	45
Tema.....	104
TIFF.....	101
Tip dokumenta.....	104
Tip linije.....	81, 111
Transport	
proizvoda.....	143
Transport proizvoda.....	143

U

Ubacivanje	
papir.....	24, 28, 31
Uklanjanje crvenih očiju.....	101
Uklanjanje rupa za povezivanje.....	100
Uklanjanje senke.....	100
Uklapanje u okvir.....	101
Uključeno.....	115
Unapred podešene postavke štampanja.....	51
Univerzalne postavke štampanja.....	112
Uobičajene postavke.....	108, 112
Upoznavanje sa grupama simbola.....	203
Upravljački program.....	74
deinstalacija.....	150
pristupanje u Mac OS X.....	44
pristupanje u OS Windows.....	42
Upravljanje zadacima za štampanje	
Windows.....	160
USB	

priključak.....	197
Usluge Epson Connect.....	108
Usluge štampanja u usluzi Google Cloud.....	108
Uvećavanje stranica.....	53

V

Veb usluga.....	11
Veličina dokumenta.....	100
Veličina dokumenta (Staklo).....	102
Veličina papira.....	112
Veličina PDF stranice.....	114
Vertikalno poravnanje.....	105
Veza sa računarom putem USB.....	107
Visina.....	113
Više stranica po listu.....	54
Vraćanje podrazumevanih postavki.....	115
Vreme otkazivanja štampanja.....	110
Vreme sušenja.....	112
Vrsta papira.....	112

W

Wi-Fi/mrežne postavke.....	108
Wi-Fi/mrežni status.....	105, 108
Windows	
pristupanje postavkama štampača.....	42
provera statusa proizvoda.....	160
upravljanje zadacima za štampanje.....	160

Z

Zaglavlje.....	111
Zaglavljivanje papira.....	181
Zaključavanje postavki.....	105
Zamena kertridža sa mastilom.....	128
Zaštita slike.....	114
Zaštitni žigovi.....	2
Zemlja/region.....	108
Zum.....	100
Zvonjenja za odgovor.....	109
Zvuk.....	108