

# XP-55

# EPSON

EXCEED YOUR VISION

**EN** Start Here

**DE** Hier starten

**FR** Démarrez ici

**NL** Hier beginnen



© 2014 Seiko Epson Corporation.  
All rights reserved.  
Printed in XXXXXX

Windows® is a registered trademark of the Microsoft Corporation.

Mac OS is a trademark of Apple Inc., registered in the U.S. and other countries.

Android™ is a registered trademark of Google Inc.

Maschinenlärminformations-Verordnung 3. GPSGV: Der höchste Schalldruckpegel beträgt 70 dB(A) oder weniger gemäß EN ISO 7779.

Das Gerät ist nicht für die Benutzung im unmittelbaren Gesichtsfeld am Bildschirmarbeitsplatz vorgesehen. Um störende Reflexionen am Bildschirmarbeitsplatz zu vermeiden, darf dieses Produkt nicht im unmittelbaren Gesichtsfeld platziert werden.

The contents of this manual and the specifications of this product are subject to change without notice.



# 1

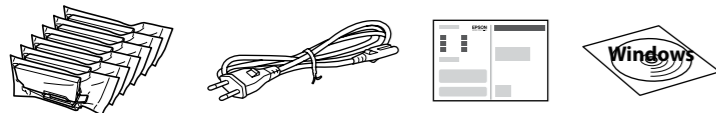

Contents may vary by location.

Le contenu peut varier d'un pays à l'autre.

Inhalt kann je nach Auslieferungsort variieren.

Inhoud kan per land verschillen.

Do not open the ink cartridge package until you are ready to install it in the product. The cartridge is vacuum packed to maintain its reliability.  
N'ouvrez pas l'emballage contenant la cartouche tant que vous n'êtes pas prêt à l'installer dans le produit. La cartouche est conditionnée sous vide afin de garantir sa qualité.

Öffnen Sie die Tintenpatronenpackung erst, wenn die Tintenpatrone im Gerät installiert werden kann. Um eine gleichbleibende Zuverlässigkeit zu gewährleisten, ist die Tintenpatrone vakuumverpackt.

Open de verpakking van de cartridge pas op het moment waarop u de cartridge in het apparaat wilt installeren. De cartridge is vacuümverpakt om de betrouwbaarheid te waarborgen.

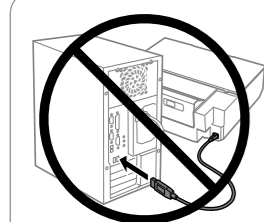

Do not connect a USB cable unless instructed to do so.

Ne branchez pas de câble USB à moins que vous ne soyez invité à le faire.

Ein USB-Kabel erst anschließen, wenn Sie dazu aufgefordert werden.

Sluit alleen een USB-kabel aan wanneer dit in de instructies wordt aangegeven.

# 2

## Windows

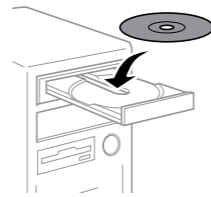

If the Firewall alert appears, allow access for Epson applications.

Si un avertissement relatif au pare-feu s'affiche, autorisez l'accès pour les applications Epson.

Wenn die Firewall-Warnung angezeigt wird, den Zugriff für Epson-Anwendungen erlauben.

Verleen Epson-toepassingen toegang als een firewallwaarschuwing wordt weergegeven.

## No CD/DVD drive / Mac OS X

➔ <http://epson.sn>

Visit the website to start the setup process, install software, and configure network settings.

Consultez le site Web pour procéder à la configuration, à l'installation des logiciels et à la définition des paramètres réseau.

Rufen Sie die Website auf, um den Setup zu starten, Software zu installieren und Netzwerkeinstellungen zu konfigurieren.

Ga naar de website om het installatieproces te starten, software te installeren en netwerkinstellingen te configureren.

## iOS / Android

➔  <http://ipr.to/a>

Visit the website to install Epson iPrint application, start the setup process, and configure network settings.

Consultez le site Web pour procéder à l'installation de l'application Epson iPrint, à la configuration et à la définition des paramètres réseau.

Rufen Sie die Website auf, um die Anwendung Epson iPrint zu installieren, den Setup zu starten und Netzwerkeinstellungen zu konfigurieren.

Ga naar de website om Epson iPrint te installeren, het installatieproces te starten en netwerkinstellingen te configureren.

# Epson Connect



➔ <https://www.epsonconnect.com/>

Using your mobile device, you can print from any location worldwide to your Epson Connect compatible product. Visit the website for more information.

À l'aide de votre appareil mobile, vous pouvez imprimer depuis n'importe où dans le monde sur votre produit compatible Epson Connect. Consultez le site Web pour plus d'informations.

Mit einem mobilen Gerät können Sie von jedem Standort weltweit auf ein Epson Connect kompatibles Gerät drucken. Weitere Informationen finden Sie auf der Website.

Met uw mobiele toestel kunt u waar ter wereld u ook bent afdrukken op uw met Epson Connect compatibele apparaat. Ga naar de website voor meer informatie.

# Questions?



You can open the *User's Guide* (PDF) and *Network Guide* (PDF) from the shortcut icon, or download the latest versions from the following website.

Vous pouvez ouvrir le *Guide d'utilisation* (fichier PDF) et le *Guide réseau* (fichier PDF) depuis l'icône de raccourci ou télécharger les versions les plus récentes à partir du site Web suivant.

Sie können das *Benutzerhandbuch* (PDF) und das *Netzwerkhdbuch* (PDF) über die Verknüpfung öffnen oder die aktuellen Versionen von der angegebenen Website herunterladen.

U kunt de *Gebruikershandleiding* (PDF) en *Netwerkhandleiding* (PDF) openen via het pictogram of de laatste versie downloaden van de volgende website.

➔ <http://www.epson.eu/Support>

## Basic Operations / Opérations de base / Standardbedienung / Standaardgebruik

### Guide to Control Panel

### Guide du panneau de contrôle

### Erklärung des Bedienfelds

### Uitleg bij bedieningspaneel

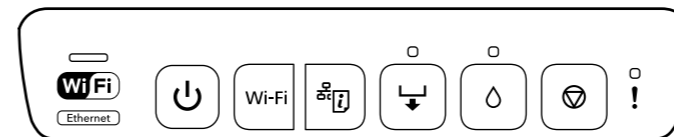

**Wi-Fi** Green light (left) turns on while the printer is connected to a wireless (Wi-Fi) network.  
Yellow light (right) turns on while the printer is connected to a wired network.

Le voyant vert (à gauche) s'allume lorsque l'imprimante est connectée à un réseau sans fil (Wi-Fi).  
Le voyant jaune (à droite) s'allume lorsque l'imprimante est connectée à un réseau câblé.

Die grüne Lampe (links) leuchtet, solange das Gerät mit einem drahtlosen Netzwerk (Wi-Fi) verbunden ist.  
Die gelbe Lampe (rechts) leuchtet, solange das Gerät mit einem kabelgebundenen Netzwerk verbunden ist.

Het groene lampje (links) brandt wanneer de printer verbinding heeft met een draadloos (Wi-Fi-)netwerk.  
Het gele lampje (rechts) brandt wanneer de printer verbinding heeft met een vast netwerk.

**Power** Turns the printer on or off.  
Permet de mettre l'imprimante sous ou hors tension.  
Schaltet den Drucker ein oder aus.  
Printer aan- of uitzetten.

**Wi-Fi** Hold this button down for more than three seconds to perform Wi-Fi auto setup (AOSS/WPS). When a network error occurs, pressing this button cancels the error. See the *Network Guide* for more details.

Maintenez cette touche enfoncée pendant plus de trois secondes pour procéder à la configuration Wi-Fi automatique (AOSS/WPS). En cas d'erreur réseau, appuyez sur cette touche pour effacer l'erreur. Reportez-vous au *Guide réseau* pour plus de détails.

Halten Sie diese Taste länger als 3 Sekunden gedrückt, um den automatischen Wi-Fi-Setup durchzuführen (AOSS/WPS). Bei einem Netzwerkfehler kann der Fehler mit dieser Taste gelöscht werden. Ausführliche Informationen finden Sie im *Netzwerkhdbuch*.

Deze knop langer dan drie seconden ingedrukt houden om Wi-Fi automatisch in te stellen (AOSS/WPS). Wanneer een netwerkfout optreedt, annuleert u de fout met een druk op deze knop. Zie de *Netwerkhandleiding* voor meer informatie.

**Info** Prints the network status sheet allowing you to check the network settings and connection status. The PIN code for PIN Code Setup (WPS) is also printed.

Permet d'imprimer une feuille d'état réseau grâce à laquelle vous pouvez vérifier les paramètres réseau et le statut de connexion. Le code PIN pour la configuration WPS (configuration à l'aide d'un code PIN) est également imprimé.

Drucken Sie das Netzwerkstatusblatt, auf dem Sie die Netzwerkeinstellungen und den Verbindungsstatus prüfen können. Der PIN-Code für den PIN-Code-Setup (WPS) wird ebenfalls gedruckt.

Netwerkstatusvel afdrucken, zodat u de netwerkinstellingen en verbindingstatus kunt nakijken. De pincode voor het instellen met een pincode (WPS) wordt ook afgedrukt.

**Load** Press this button to load paper or CD/DVD.  
Turns on or flashes when paper is out or a paper jam occurs.  
Appuyez sur cette touche pour charger du papier ou un CD/DVD. S'allume ou clignote lorsqu'il n'y a plus de papier ou en cas de bourrage papier.

Drücken Sie diese Taste, um Papier oder eine CD/DVD einzuziehen.  
Leuchtet oder blinkt bei fehlendem Papier oder Auftreten von Papierstau.

Op deze knop drukken om papier of een cd/dvd te laden.  
Brandt of knippert wanneer het papier op is of wanneer een papierstoring optreedt.

**Ink** Open the printer cover and press this button to replace the ink cartridge.  
Hold this button down for three seconds to run print head cleaning.  
Turns on when the ink cartridge needs to be replaced and flashes when the ink is low.

Ouvrez le capot de l'imprimante et appuyez sur cette touche pour remplacer la cartouche d'encre.  
Maintenez cette touche enfoncée pendant trois secondes pour procéder au nettoyage de la tête d'impression.  
S'allume si une cartouche d'encre doit être remplacée et clignote lorsque le niveau d'encre de la cartouche est faible.

Öffnen Sie die Druckerabdeckung und drücken Sie diese Taste, um die Tintenpatrone zu ersetzen.  
Halten Sie diese Taste drei Sekunden lang gedrückt, um eine Druckkopfreinigung durchzuführen.  
Leuchtet, wenn die Tintenpatrone ersetzt werden muss und blinkt bei wenig Tinte.

Printerklep openen en op deze knop drukken om de cartridge te vervangen.  
Deze knop drie seconden ingedrukt houden om de printkop te reinigen.  
Brandt wanneer de cartridge moet worden vervangen en knippert wanneer de inkt bijna op is.

**Stop** Press this button to stop printing and eject the paper or CD/DVD.  
Appuyez sur cette touche pour arrêter l'impression et éjecter le papier ou le CD/DVD.  
Drücken Sie diese Taste, um den Druck zu stoppen und das Papier oder die CD/DVD auszuwerfen.  
Op deze knop drukken om het afdrukken te stoppen en het papier of de cd/dvd uit te werpen.

**Error** Turns on or flashes when an error occurs such as when the output tray is not extended or the printer cover is open.  
S'allume ou clignote en cas d'erreur (le bac de sortie n'est pas déplié ou le capot de l'imprimante est ouvert, par exemple).  
Leuchtet auf oder blinkt, wenn ein Fehler auftritt, z. B. wenn das Ausgabefach nicht ausgezogen oder die Druckerabdeckung offen ist.  
Brandt of knippert wanneer een fout optreedt, bijvoorbeeld wanneer de uitvoerlade niet is uitgetrokken of de printerklep open is.

See the online *User's Guide* for additional functions you can perform with different combinations of buttons.

Reportez-vous au *Guide d'utilisation* en ligne pour plus de détails concernant les autres fonctions que vous pouvez exécuter en associant les touches.

Weitere Funktionen, die mit verschiedenen Tastenkombinationen verfügbar sind, finden Sie im online *Benutzerhandbuch*.

Zie de online *Gebruikershandleiding* voor meer functies die u kunt uitvoeren met verschillende combinaties van knoppen.

**Loading paper in the paper cassette**  
**Chargement de papier dans l'unité papier**  
**Einlegen von Papier in die Papierkassette**  
**Papier in de papiercassette laden**

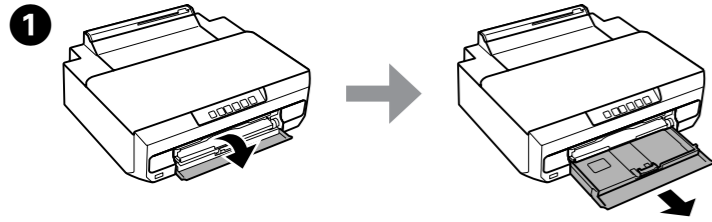

1 Open the front cover and pull out the paper cassette.  
 Ouvrez le capot avant et retirez l'unité papier.  
 Öffnen Sie die obere Abdeckung und ziehen Sie die Papierkassette heraus.  
 Deksel aan de voorzijde openen en papiercassette uittrekken.

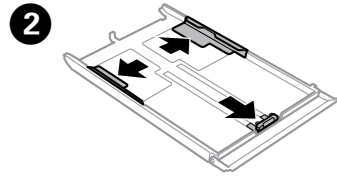

2 Slide the edge guides to the sides of the paper cassette.  
 Faites glisser les guides latéraux contre les bords de l'unité papier.  
 Die Papierführungsschienen an die Kanten der Papierkassette schieben.  
 Zijgeleiders naar de zijkanten van de papiercassette schuiven.

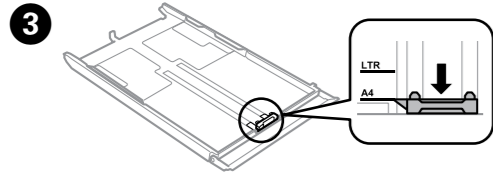

3 Slide the edge guide to adjust to the paper size you will use.  
 Faites glisser le guide latéral conformément à la taille de papier que vous souhaitez utiliser.  
 Die Papierführungsschiene auf das verwendete Papierformat schieben.  
 Zijgeleider instellen op het papierformaat dat u wilt gebruiken.

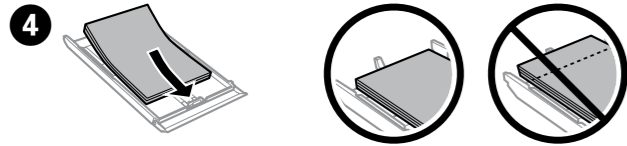

4 Load paper toward the edge guide with printable side face-down, and check that the paper is not sticking out from the end of the cassette.  
 Chargez le papier contre le guide latéral, en orientant le côté imprimable vers le bas, et vérifiez que le papier ne dépasse pas de l'extrémité de l'unité.  
 Papier gegen die Papierführungsschiene mit der bedruckbaren Seite nach unten einlegen und darauf achten, dass das Papier nicht über das Kassettenende hinausragt.  
 Papier met de afdrukbare zijde naar beneden tegen de zijgeleider plaatsen en controleren of het papier niet achter uit de cassette komt.

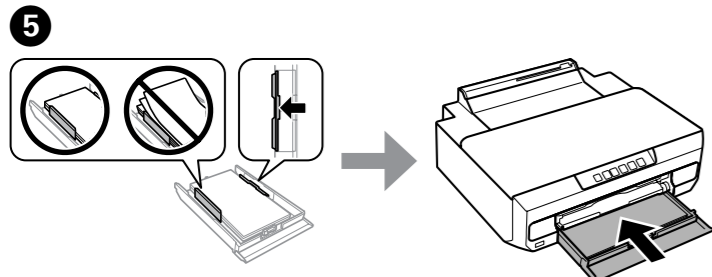

5 Slide the edge guides to the edges of the paper. Keep the cassette flat and insert it back into the product carefully and slowly.  
 Faites glisser les guides latéraux contre les bords du papier. Maintenez l'unité à plat et réinsérez-la délicatement et doucement dans le produit.  
 Die Papierführungsschienen an die Papierkanten schieben. Halten Sie die Kassette flach und setzen Sie sie langsam und vorsichtig wieder in das Gerät ein.  
 Zijgeleiders tegen de zijkanten van het papier schuiven. Schuif de cassette mooi recht terug in het apparaat. Doe dit langzaam en voorzichtig.

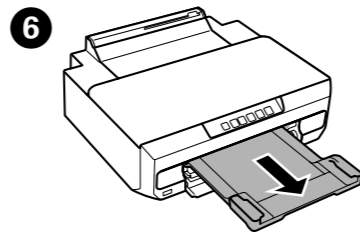

**6** Completely extend the output tray.  
 Dépliez complètement le bac de sortie.  
 Ziehen Sie das Ausgabefach ganz heraus.  
 Uitvoerlade volledig uittrekken.

**Loading paper in the rear paper feed slot**  
**Chargement de papier dans la fente d'alimentation papier arrière**  
**Einlegen von Papier in den hinteren Papiereinzug**  
**Papier in de papier toevoer aan de achterzijde laden**

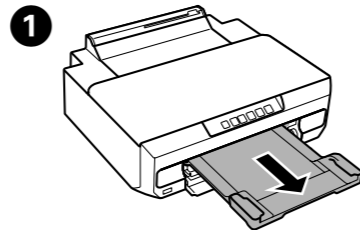

1 Completely extend the output tray.  
 Dépliez complètement le bac de sortie.  
 Ziehen Sie das Ausgabefach ganz heraus.  
 Uitvoerlade volledig uittrekken.

2 Send the print data from the computer. Make sure you select the rear paper feed slot as the paper source.  
 Envoyez les données d'impression à partir de l'ordinateur. Veillez à sélectionner la fente d'alimentation papier arrière comme source d'alimentation papier.  
 Senden Sie die Druckdaten vom Computer. Achten Sie darauf, dass als Papierzufuhr der hintere Papiereinzug gewählt ist.

Afdrukgegevens verzenden vanaf de computer. U moet de papier toevoer aan de achterzijde hebben geselecteerd als papierbron.

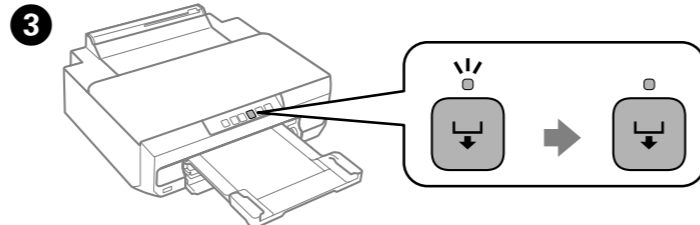

3 Wait until the light on the control panel stops flashing and remains on.  
 Attendez que le voyant situé sur le panneau de commande cesse de clignoter et reste allumé.  
 Warten Sie, bis die Lampe im Bedienfeld aufhört zu blinken und weiterleuchtet.  
 Wachten tot het lampje op het bedieningspaneel ophoudt met knipperen en blijft branden.

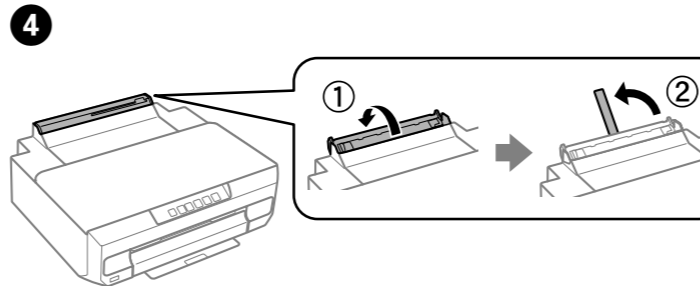

4 Open the rear paper feed slot cover and raise the paper support.  
 Ouvrez le couvercle de la fente d'alimentation papier arrière et soulevez le guide papier.  
 Öffnen Sie die Abdeckung des hinteren Papiereinzugs und stellen Sie die Papierstütze nach oben.  
 Klepje van de papier toevoer aan de achterzijde openen en de papiersteun rechtop zetten.

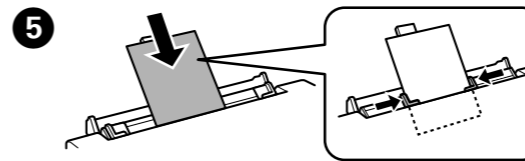

5 Load paper with the printable side facing up, and then slide the edge guides to the edges of the paper. Align the area that is 5 cm from the edge of the paper with the slot on the paper support.  
 Chargez du papier en orientant le côté imprimable vers le haut, puis faites glisser les guides latéraux contre les bords du papier. Aligned la zone se trouvant à 5 cm du bord du papier sur la fente du guide papier.

Legen Sie Papier mit der bedruckbaren Seite nach oben ein und schieben Sie dann die Papierführungen an die Papierkante heran. Richten Sie den Schlitz der Papierstütze auf ca. 5 cm von der Papierkante aus.

Papier met de afdrukbare zijde naar boven plaatsen en de zijgeleiders tegen het papier schuiven. Lijn het deel dat zich op 5 cm van de rand van het papier bevindt uit met de sleuf in de papiersteun.

6 Press the button. The paper is fed and printing starts.  
 Appuyez sur la touche. Le papier est entraîné et l'impression démarre.  
 Drücken Sie die Taste. Das Papier wird eingezogen und der Druck beginnt.  
 Op de knop drukken. Het papier wordt ingevoerd en het afdrukken begint.

**Replacing Ink Cartridges**  
**Remplacement des cartouches d'encre**  
**Ersetzen von Tintenpatronen**  
**Cartridges vervangen**

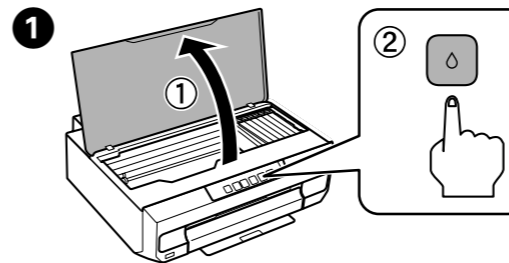

1 Open the printer cover and press the button.  
 Ouvrez le capot de l'imprimante et appuyez sur la touche.  
 Öffnen Sie die Druckerabdeckung und drücken Sie die Taste.  
 Printerklep openen en op de knop drukken.

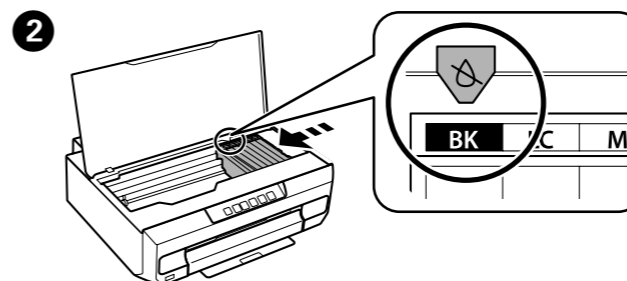

2 Check which ink cartridge needs to be replaced (the color at the position). If another ink cartridge needs to be replaced, each time you press the button, the ink cartridge stops at the position.

Identifiez la cartouche d'encre qui doit être remplacée (la couleur au niveau de la position). Si une autre cartouche d'encre doit être remplacée, à chaque fois que vous appuyez sur la touche, la cartouche d'encre s'arrête au niveau du repère.

Prüfen Sie, welche Tintenpatrone ersetzt werden muss (die Farbe an der Position). Wenn eine weitere Tintenpatrone ersetzt werden muss, stoppt die Tintenpatrone bei jedem Tastendruck von an der Markierung.

Controleren welke cartridge moet worden vervangen (de kleur op de positie). Als er nog meer cartridges moeten worden vervangen, stopt de cartridge met elke druk op de knop bij het teken.

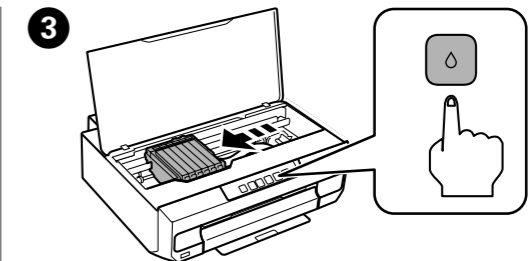

3 Press the button again. The ink cartridges move to the ink cartridge replacement position.

Appuyez de nouveau sur la touche. La cartouche d'encre se place en position de remplacement.

Drücken Sie die Taste erneut. Die Tintenpatronen werden in die Position zum Auswechseln der Tintenpatrone bewegt.

Opnieuw op de knop drukken. De cartridges bewegen naar de plaats waar ze kunnen worden vervangen.

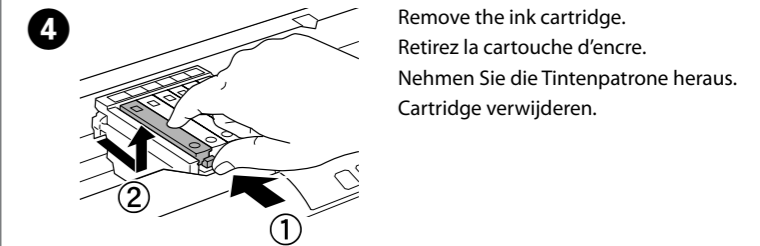

4 Remove the ink cartridge.  
 Retirez la cartouche d'encre.  
 Nehmen Sie die Tintenpatrone heraus.  
 Cartridge verwijderen.

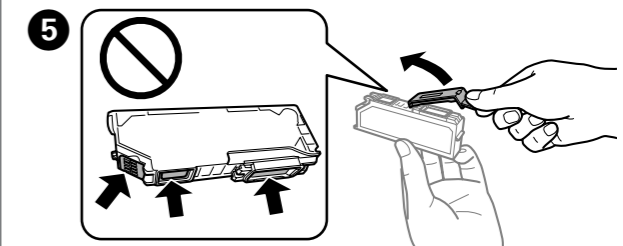

5 Remove new ink cartridge from its package, and then remove the cap.  
 Retirez la nouvelle cartouche d'encre de son emballage, puis retirez le capuchon.  
 Nehmen Sie die neue Tintenpatrone aus der Verpackung heraus und entfernen Sie die Abdeckung.  
 Nieuwe cartridge uit de verpakking halen en vervolgens de dop verwijderen.

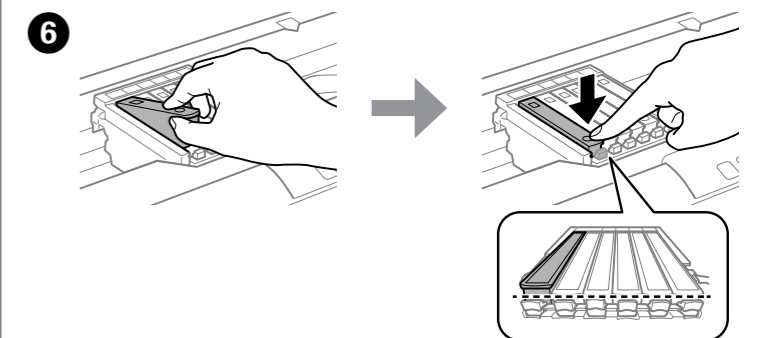

6 Insert the ink cartridge diagonally into the cartridge holder and gently push it down until it clicks into place.

Insérez la cartouche d'encre de biais dans le porte-cartouche, puis appuyez délicatement sur la cartouche jusqu'à ce qu'un déclic confirme sa mise en place.

Setzen Sie die neue Tintenpatrone schräg in den Patronenhalter hinein und drücken Sie sie vorsichtig nach unten, bis sie hörbar einrastet.

Cartridge schuin in de cartridgehouder steken en voorzichtig aanduwen tot de cartridge vastklikt.

7 Close the printer cover. Ink charging starts. When it is finished, the light stops flashing and remains on.

Fermez le capot de l'imprimante. Le chargement de l'encre démarre. Une fois le chargement terminé, le voyant cesse de clignoter et reste allumé.

Schließen Sie die Druckerabdeckung. Das Laden der Tinte beginnt. Wenn es beendet ist, blinkt die Lampe nicht mehr und leuchtet weiter.

Printerklep sluiten. De inkt wordt geladen. Zodra dit klaar is, houdt het lampje op met knipperen en blijft het branden.



**Clearing the paper jam**  
**Suppression des bourrages papier**  
**Beseitigen von Papierstau**  
**Papierstoring verhelpen**

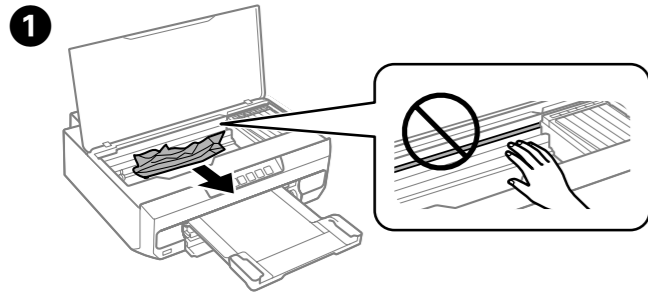

1 Open the printer cover and remove all of the paper inside, including any torn pieces.  
 Ouvrez le capot de l'imprimante et retirez le papier coincé à l'intérieur, morceaux déchirés inclus.  
 Öffnen Sie die Druckerabdeckung und entfernen Sie Papier und Papierschnipsel vollständig aus dem Innenraum.  
 Printerklep openen en al het papier en alle eventuele losse stukken verwijderen.

2 Close the printer cover.  
 Fermez le capot de l'imprimante.  
 Schließen Sie die Druckerabdeckung.  
 Printerklep sluiten.

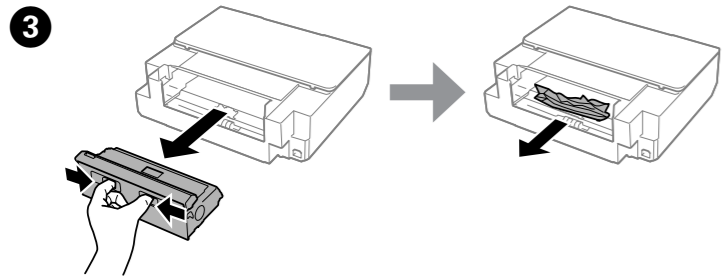

3 Pull out the rear cover and carefully remove the jammed paper.  
 Retirez le capot arrière et ôtez délicatement le papier coincé.  
 Ziehen Sie die hintere Abdeckung heraus und entfernen Sie vorsichtig das gestaute Papier.  
 Deksel aan de achterzijde uittrekken en het vastgelopen papier voorzichtig verwijderen.

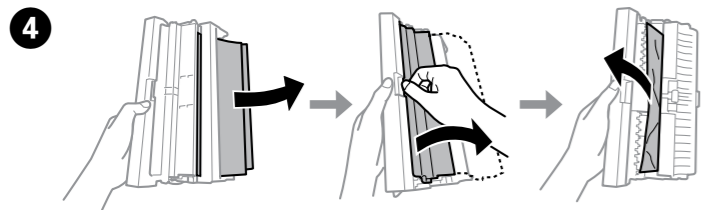

4 Open the rear cover and carefully remove the jammed paper.  
 Ouvrez le capot arrière et ôtez délicatement le papier coincé.  
 Öffnen Sie die hintere Abdeckung und entfernen Sie vorsichtig das gestaute Papier.  
 Deksel aan achterzijde verwijderen en vastgelopen papier voorzichtig verwijderen.

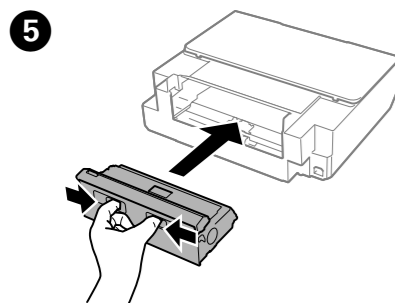

5 Reattach the rear cover.  
 Réinstallez le capot arrière.  
 Setzen Sie die hintere Abdeckung wieder ein.  
 Deksel aan achterzijde van apparaat weer aanbrengen.

**Print Quality Help**  
**Aide pour les problèmes de qualité d'impression**  
**Hilfe zur Druckqualität**  
**Afdrukkwaliteit verbeteren**

If you see missing segments or broken lines in your printouts, try the following solutions.  
 Si l'impression présente des segments manquants ou des lignes coupées, essayez les solutions suivantes.  
 Wenn Ihre Ausdrücke fehlende Segmente oder unterbrochene Linien aufweisen, versuchen Sie die folgenden Lösungen.  
 Probeer de volgende oplossingen als uw afdrukken ontbrekende delen of onderbroken lijnen bevatten.

- 1 Press the button to turn off the printer and pull out the output tray.  
 Appuyez sur la touche pour mettre l'imprimante hors tension et sortez le bac de sortie.  
 Schalten Sie den Drucker mit aus und ziehen Sie das Ausgabefach heraus.  
 Op de knop drukken om de printer uit te zetten en de uitvoerlade uittrekken.
- 2 While holding down the button turn on the printer. When the light turns on, release the button. The nozzle check pattern is printed.  
 Maintenez la touche enfoncée et mettez l'imprimante sous tension. Lorsque le voyant s'allume, relâchez la touche . Le motif de vérification des buses est imprimé.  
 Halten Sie die Taste gedrückt und schalten Sie den Drucker ein. Wenn die Lampe aufleuchtet, lassen Sie die Taste los. Das Düsentestmuster wird gedruckt.  
 De printer aanzetten met de knop ingedrukt. Wanneer het lampje begint te branden, laat u de knop los. Het spuitkanaaltjespatroon wordt afgedrukt.
- 3 If the pattern looks like "b", perform Print Head Cleaning. Hold down for three seconds, and when light flashes, release .  
 Si le motif ressemble au motif b, procédez au nettoyage de la tête d'impression. Maintenez la touche enfoncée pendant trois secondes et, lorsque le voyant clignote, relâchez la touche .  
 Wenn das Muster wie „b“ aussieht, führen Sie eine Druckkopfreinigung durch. Halten Sie drei Sekunden lang gedrückt und wenn blinkt, lassen Sie los.  
 Voer een printkopreiniging uit als het patroon eruitziet als voorbeeld "b". drie seconden ingedrukt houden en wanneer het lampje knippert loslaten.

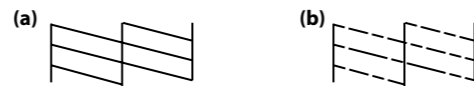

**Ink Cartridge Code / Codes des cartouches d'encre / Tintenpatronencodes / Cartridgecodes**

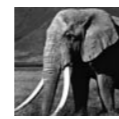
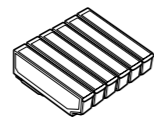

Elephant / Eléphant / Elefant / Olifant

BK	LC	M	C	Y	LM
Black Noir Schwarz Zwart	Light Cyan Cyan clair Hellcyan Lichtcyan	Magenta Magenta Magenta Magenta	Cyan Cyan Cyan Cyaan	Yellow Jaune Gelb Geel	Light Magenta Magenta clair Hellmagenta Lichtmagenta
24	24	24	24	24	24
24XL	24XL	24XL	24XL	24XL	24XL

For information on Epson's ink cartridge yields, please visit the website.  
 Pour obtenir des informations concernant le rendement des cartouches d'encre Epson, consultez le site Web.  
 Informationen zur Ergiebigkeit von Epson-Tintenpatronen finden Sie auf der Website.  
 Informatie over de capaciteit van Epson-cartridges kunt u vinden op de website.







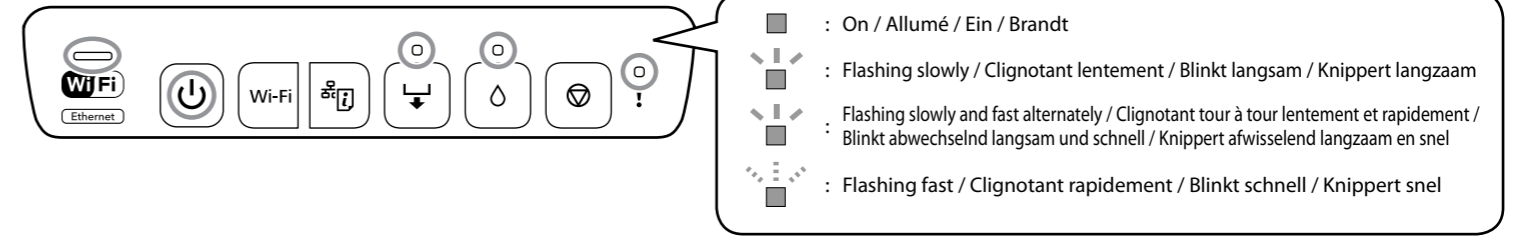















<http://www.epson.eu/pageyield>

**Error Indicators / Voyants d'erreur / Fehleranzeigen / Foutindicatoren**

When an error occurs, the light turns on or flashes. Details of the error are displayed on the computer screen.  
 En cas d'erreur, le voyant s'allume ou clignote. Les détails relatifs à l'erreur sont affichés sur l'écran de l'ordinateur.  
 Wenn ein Fehler auftritt, leuchtet die Lampe auf oder blinkt. Eine Fehlerbeschreibung wird im Computerbildschirm angezeigt.  
 Wanneer er een fout optreedt, begin het lampje te branden of te knippen. Meer informatie over de fout wordt weergegeven op het computerscherm.



Light/Voyant/Lampe/Lampje	Situation/Problème/Situation/Toestand	Solution/Solution/Lösung/Oplissing
	The output tray is not extended. Le bac de sortie n'est pas déplié. Das Ausgabefach ist nicht ausgezogen. De uitvoerlade is niet uitgetrokken.	Completely extend the output tray. Dépliez complètement le bac de sortie. Ziehen Sie das Ausgabefach ganz heraus. Uitvoerlade volledig uittrekken.
	The printer cover is open. Le capot de l'imprimante est ouvert. Die Druckerabdeckung ist offen. De printerklep staat open.	Close the printer cover. Fermez le capot de l'imprimante. Schließen Sie die Druckerabdeckung. Printerklep sluiten.
	No paper is loaded in the paper cassette or more than one sheet has been fed at a time. L'unité papier ne contient pas de papier ou plusieurs feuilles ont été entraînées à la fois. In der Papierkassette ist kein Papier eingelegt oder es wurde mehr als ein Blatt gleichzeitig eingezogen. Geen papier in de papiercassette of meerdere vellen tegelijk ingevoerd.	Load paper in the paper cassette 1 or 2, and then press the  button. Chargez du papier dans l'unité papier 1 ou 2, puis appuyez sur la touche . Legen Sie Papier in die Papierkassette 1 oder 2 ein und drücken Sie dann die Taste . Papier laden in papiercassette 1 of 2 en vervolgens op de knop  drukken.
	You are ready to print from the rear paper feed slot. Vous pouvez imprimer à partir de la fente d'alimentation papier arrière. Es kann vom hinteren Papiereinzugsfach gedruckt werden. U kunt afdrukken via de papiertoevoer aan de achterzijde.	Load a single sheet of paper, and then press the  button. Chargez une feuille de papier, puis appuyez sur la touche . Legen Sie ein einzelnes Blatt Papier ein und drücken Sie dann die Taste . Eén vel papier laden en vervolgens op de knop  drukken.
	2-sided printing is not available for the paper size you loaded. L'impression recto verso n'est pas disponible pour la taille de papier chargé. 2-seitiges Drucken ist für das eingelegte Papierformat nicht verfügbar. Dubbelzijdig afdrukken is niet beschikbaar voor het papierformaat dat u hebt geladen.	Load the correct size of paper, and then press the  button. Chargez du papier de taille correcte, puis appuyez sur la touche . Legen Sie das richtige Papierformat ein und drücken Sie dann die Taste . Het juiste formaat papier laden en vervolgens op de knop  drukken.
	You are ready to insert the CD/DVD tray. Vous pouvez insérer le plateau CD/DVD. Das CD/DVD-Fach kann eingesetzt werden. U kunt de cd-/dvd-lade plaatsen.	Load the CD/DVD tray, and then press the  button. Chargez le plateau CD/DVD, puis appuyez sur la touche . Setzen Sie das CD/DVD-Fach ein und drücken Sie dann die Taste . De cd-/dvd-lade laden en vervolgens op de knop  drukken.
	The CD/DVD tray is not inserted correctly. Le plateau CD/DVD n'est pas inséré correctement. Das CD/DVD-Fach ist nicht richtig eingesetzt. De cd-/dvd-lade is niet goed geplaatst.	Check the direction and the front/back of the CD/DVD tray, load it again, and then press the  button. Vérifiez le sens du plateau CD/DVD (avant/arrière), chargez-le de nouveau, puis appuyez sur la touche . Prüfen Sie die Ausrichtung und Vorder-/Rückseite des CD/DVD-Faches, setzen Sie es erneut ein und drücken Sie dann die Taste . De richting en de voor-/achterzijde van de cd-/dvd-lade controleren, opnieuw laden en vervolgens op de knop  drukken.
	Paper is not loaded correctly in the rear paper feed slot or a paper jam has occurred. Le papier n'est pas correctement chargé dans la fente d'alimentation papier arrière ou un bourrage papier est survenu. Das Papier ist nicht richtig im hinteren Papiereinzug eingelegt oder ein Papierstau ist aufgetreten. Papier is niet goed geladen in de papiertoevoer aan de achterzijde of er is een papierstoring opgetreden.	Remove the jammed paper. Load a single sheet of paper correctly in the rear paper feed slot, and then press the  button. Retirez le papier coincé. Chargez correctement une feuille de papier dans la fente d'alimentation papier arrière, puis appuyez sur la touche . Entfernen Sie das gestaute Papier. Legen Sie ein einzelnes Blatt Papier richtig in den hinteren Papiereinzug ein und drücken Sie dann die Taste . Het vastgelopen papier verwijderen. Eén vel papier goed in de papiertoevoer aan de achterzijde laden en vervolgens op de knop  drukken.

Light/Voyant/Lampe/Lampje	Situation/Problème/Situation/Toestand	Solution/Solution/Lösung/Oplossing
	<p>Paper is ejected, as the paper is too far inside the rear paper feed slot. Le papier est éjecté car il est inséré trop profondément dans la fente d'alimentation papier arrière.</p> <p>Papier wird ausgeworfen, da das Papier zu weit in den hinteren Papiereinzug hineinragt. Het papier wordt uitgeworpen, doordat het te ver naar binnen is geschoven in de papiertoevoer aan de achterzijde.</p>	<p>Load paper correctly in the rear paper feed slot, and then press the  button. Chargez correctement du papier dans la fente d'alimentation papier arrière, puis appuyez sur la touche .</p> <p>Legen Sie das Papier richtig in den hinteren Papiereinzug ein und drücken Sie dann die Taste .</p> <p>Het papier goed in de papiertoevoer aan de achterzijde laden en vervolgens op de knop  drukken.</p>
	<p>A CD/DVD is not loaded or an unsupported CD/DVD is loaded. Aucun CD/DVD n'est chargé ou un CD/DVD non pris en charge est chargé. Eine CD/DVD ist nicht eingelegt oder die eingelegte CD/DVD wird nicht unterstützt. Er is geen cd/dvd geladen of er is een niet-ondersteunde cd/dvd geladen.</p>	<p>Load the CD/DVD correctly, and then press the  button. Chargez correctement le CD/DVD, puis appuyez sur la touche .</p> <p>Legen Sie die CD/DVD richtig ein und drücken Sie dann die Taste .</p> <p>De cd/dvd op de juiste manier laden en vervolgens op de knop  drukken.</p>
	<p>A paper jam has occurred. Un bourrage papier est survenu. Ein Papierstau ist aufgetreten. Er is een papierstoring opgetreden.</p>	<p>Remove the jammed paper, and then press the  button. Retirez le papier coincé, puis appuyez sur la touche .</p> <p>Entfernen Sie das gestaute Papier und drücken Sie dann die Taste .</p> <p>Het vastgelopen papier verwijderen en vervolgens op de knop  drukken.</p>
	<p>The paper size you loaded differs from the paper size selected in the print settings. La taille du papier chargé ne correspond pas à la taille de papier sélectionnée dans les paramètres d'impression. Das Format des eingelegten Papiers weicht von dem in den Druckereinstellungen festgelegten Papierformat ab. Het papierformaat dat u hebt geladen is anders dan het papierformaat dat in de afdrukinstellingen is geselecteerd.</p>	<p>Load the correct size of paper in the printer, and then press the  button. Chargez du papier de taille correcte dans l'imprimante, puis appuyez sur la touche .</p> <p>Legen Sie das richtige Papierformat in den Drucker ein und drücken Sie dann die Taste .</p> <p>Het juiste formaat papier in de printer laden en vervolgens op de knop  drukken.</p>
	<p>An ink cartridge is expended or there is insufficient ink in the cartridge to charge the ink. Une cartouche d'encre est vide ou la quantité d'encre présente dans la cartouche ne permet pas le chargement de l'encre. Eine Tintenpatrone ist verbraucht oder es ist nicht genügend Tinte in der Patrone, um die Tinte zu laden. Een van de cartridges is opgebruikt of er is onvoldoende inkt in de cartridge om inkt te kunnen laden.</p>	<p>Replace with a new ink cartridge. Remplacez la cartouche d'encre par une nouvelle cartouche. Setzen Sie eine neue Tintenpatrone ein. Vervangen door een nieuwe cartridge.</p>
	<p>An ink cartridge is not installed. Une cartouche d'encre n'est pas installée. Es ist keine Tintenpatrone eingesetzt. Een van de cartridges is niet geïnstalleerd.</p>	
	<p>An ink cartridge has not been recognized, even when you install a new ink cartridge. Une cartouche d'encre n'est pas reconnue, même lorsque vous installez une nouvelle cartouche d'encre. Eine Tintenpatrone wird nicht erkannt, obwohl Sie eine neue Tintenpatrone einsetzen. Een van de cartridges is niet herkend, ook niet na installatie van een nieuwe cartridge.</p>	<p>Install the ink cartridge again. Réinstallez la cartouche d'encre. Setzen Sie die Tintenpatrone erneut ein. Cartridge opnieuw installeren.</p>
	<p>An ink cartridge is nearly expended. You can print until the  light turns on. Une cartouche d'encre est presque vide. L'impression reste possible jusqu'à ce que le voyant  s'allume. Eine Tintenpatrone ist nahezu verbraucht. Sie können drucken, bis die Lampe  aufleuchtet. Een van de cartridges is bijna opgebruikt. U kunt blijven afdrukken tot het lampje  begint te branden.</p>	<p>Prepare a new ink cartridge. You can check the ink levels from the computer. Préparez une nouvelle cartouche d'encre. Vous pouvez vérifier les niveaux d'encre sur l'ordinateur. Halten Sie eine neue Tintenpatrone bereit. Sie können die Tintenfüllstände auf dem Computer überprüfen. Nieuwe cartridge bij de hand houden. U kunt het inktpeil controleren op de computer.</p>

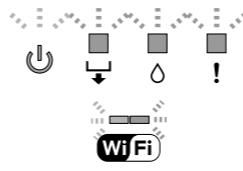
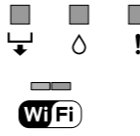
Light/Voyant/Lampe/Lampje	Situation/Problème/Situation/Toestand	Solution/Solution/Lösung/Oplossing
	<p>An error has occurred when connecting to a Wi-Fi network. Une erreur est survenue lors de la connexion à un réseau Wi-Fi. Bei der Verbindung mit einem Wi-Fi-Netzwerk ist ein Fehler aufgetreten. Er is een fout opgetreden bij het tot stand brengen van de verbinding met een Wi-Fi-netwerk.</p>	<p>Note the following and set up the Wi-Fi network again. <input type="checkbox"/> Set the Wi-Fi access point to Wi-Fi setup mode. <input type="checkbox"/> Shorten the distance between the Wi-Fi access point and the printer to within 3 m, and then try again. Prenez en compte ce qui suit et configurez de nouveau le réseau Wi-Fi. <input type="checkbox"/> Réglez le point d'accès Wi-Fi en mode de configuration Wi-Fi. <input type="checkbox"/> Réduisez la distance entre le point d'accès Wi-Fi et l'imprimante à trois mètres maximum, puis réessayez. Beachten Sie Folgendes und richten Sie das Wi-Fi-Netzwerk erneut ein. <input type="checkbox"/> Stellen Sie den Wi-Fi-Zugangspunkt entsprechend dem Wi-Fi-Setup-Modus ein. <input type="checkbox"/> Verringern Sie die Entfernung zwischen Wi-Fi-Zugangspunkt und Drucker auf 3 m und versuchen Sie es erneut. Het Wi-Fi-netwerk opnieuw instellen, rekening houdend met het volgende. <input type="checkbox"/> Zet het Wi-Fi-toegangspunt in de stand voor het opgeven van Wi-Fi-instellingen. <input type="checkbox"/> Zet het Wi-Fi-toegangspunt en de printer niet verder dan 3 m uit elkaar en probeer het vervolgens opnieuw.</p>
	<p>A security error has occurred when connecting to a Wi-Fi network. Une erreur de sécurité est survenue lors de la connexion à un réseau Wi-Fi. Bei der Verbindung mit einem Wi-Fi-Netzwerk ist ein Sicherheitsfehler aufgetreten. Er is een beveiligingsfout opgetreden bij het tot stand brengen van de verbinding met een Wi-Fi-netwerk.</p>	<p>Another Wi-Fi network device may be connected to the Wi-Fi network at the same time. Wait for a while, and then try again. Il est possible qu'un autre périphérique réseau soit connecté simultanément au réseau Wi-Fi. Patientez un peu, puis réessayez. Ein anderes Wi-Fi-Netzwerk-Gerät ist ggf. zur gleichen Zeit mit dem Wi-Fi-Netzwerk verbunden. Warten Sie ein paar Minuten und versuchen Sie es dann erneut. Mogelijk heeft een ander Wi-Fi-netwerkapparaat tegelijk verbinding met het Wi-Fi-netwerk. Wacht even en probeer het opnieuw.</p>
	<p>A printer error has occurred. Une erreur est survenue au niveau de l'imprimante. Es ist ein Druckerfehler aufgetreten. Er is een printerfout opgetreden.</p>	<p>Turn off the printer, check that there is no paper jammed inside, and then turn on the printer again. If the error is not cleared, contact Epson support. Mettez l'imprimante hors tension, vérifiez qu'il n'y a pas de papier coincé à l'intérieur, puis remettez l'imprimante sous tension. Si l'erreur persiste, contactez le service d'assistance Epson. Schalten Sie den Drucker aus, beseitigen Sie ggf. Papierstau im Druckerinnenraum und schalten Sie den Drucker wieder ein. Wenn das Problem weiterhin besteht, wenden Sie sich an den Epson-Kundendienst. Printer uitzetten, controleren of er geen papier is vastgelopen in de printer en de printer vervolgens weer aanzetten. Neem contact op met Epson Support als de fout niet is verholpen.</p>
	<p>The firmware update failed (recovery mode). La mise à jour du micrologiciel a échoué (mode de récupération). Die Firmware-Aktualisierung ist fehlgeschlagen (Wiederherstellungsmodus). De firmware-update is mislukt (herstelmodus).</p>	<p>Follow the steps below to try to update the firmware again. 1. Connect the computer and the printer with a USB cable. 2. Visit your local Epson website to download the latest firmware and start installing. See the instructions on the download page for more details. Procédez comme suit pour mettre de nouveau le micrologiciel à jour. 1. Connectez l'ordinateur et l'imprimante à l'aide d'un câble USB. 2. Consultez le site Web Epson de votre pays pour télécharger la dernière version du micrologiciel et lancez l'installation. Reportez-vous aux instructions de la page de téléchargement pour plus de détails. Versuchen Sie die Firmware-Aktualisierung erneut mit den folgenden Schritten. 1. Verbinden Sie den Computer mit dem Drucker über ein USB-Kabel. 2. Laden Sie die neueste Firmware von der lokalen Epson-Website herunter und starten Sie die Installation. Ausführliche Informationen dazu finden Sie auf der Download-Seite. Firmware-update opnieuw proberen als volgt. 1. Verbind de computer en printer met elkaar met een USB-kabel. 2. Download de meest recente firmware van uw lokale Epson-website en start de installatie. Zie de instructies op de downloadpagina voor meer informatie.</p>