

EPSON
EXCEED YOUR VISION

ELPIU03

Interactive Unit

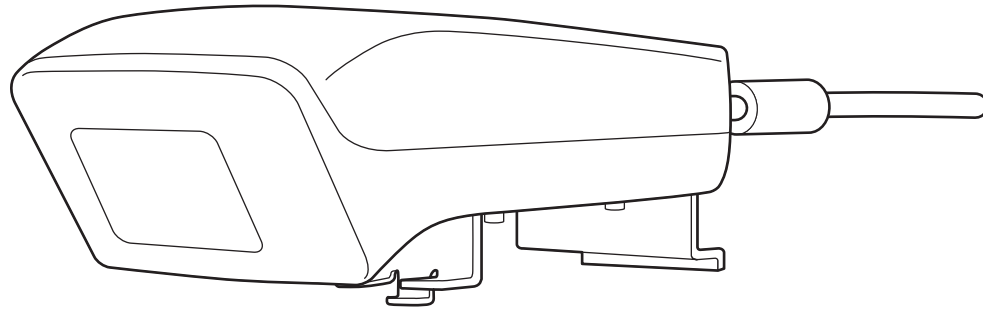

دليل المستخدم



تعليمات هامة بشأن السلامة

- تأكد من قراءة *Quick Setup Guide* واتبع التعليمات في هذا المستند لتركيب *Interactive Unit*.
- احتفظ بـ *Quick Setup Guide* للرجوع إليه في المستقبل.

شرح الرموز

يشير هذا الرمز إلى المعلومات التي من شأنها أن تتسبب في الإصابة الشخصية أو حتى الموت، في حالة تجاهلها، بسبب التعامل الخاطئ.	تحذير 
يشير هذا الرمز إلى المعلومات التي من شأنها أن تتسبب في الإصابة الشخصية أو الإصابة الجسدية، في حالة تجاهلها، بسبب التعامل الخاطئ.	تنبيه 

الاحتياطات المتعلقة بالتركيب

تحذير



- يجب إجراء الإرفاق بجهاز العرض بواسطة فنيين مؤهلين باستخدام أجهزة التركيب المعتمدة فقط.
- اتبع التعليمات في *Quick Setup Guide* عند تركيب Interactive Unit. يمكن أن يتسبب التركيب غير الكامل أو التركيب على نحو غير صحيح في سقوط المنتج والإصابة الشخصية أو تلف الممتلكات.
- في حالة وضع المواد اللاصقة لمنع المسامير من التفكك، أو في حالة استخدام مواد التشحيم أو الزيوت على لوحة الجدار، فقد يتشقق المبيت ويتسبب في سقوط المنتج مما يؤدي إلى الإصابة الشخصية أو تلف الممتلكات.
- تأكد من عدم تفكك المسامير بشكل منتظم. في حالة العثور على أية مسامير متفككة، فأحكم ربطها. وإلا، فقد يسقط المنتج أو لوحة الجدار مما يؤدي إلى الإصابة الشخصية أو تلف الممتلكات.
- تعامل مع كابل USB بحذر لتجنب الحريق أو التعرض لصدمة كهربية. اتخذ الاحتياطات التالية أثناء التعامل:
 - لا تمسك الكابل بيدين مبتلئين.
 - لا تستخدم الكابل التالف أو المعدل.
 - لا تسحب الكابل بقوة زائدة أثناء توجيهه أو توصيله بالكمبيوتر.
- لا تفرط في استخدام القوة مع هذا المنتج عند ضبط جهاز العرض. وإلا، فقد يتسبب المنتج في الإصابة الشخصية.

تنبيه



لا تترك المنتج في مكان عالي الرطوبة أو كثير الأتربة، أو قرب أجهزة الطهي أو التسخين، أو في مكان معرض للدخان أو البخار. فقد يتسبب ذلك في نشوب حريق أو حدوث صدمة كهربية.

احتياطات الاستخدام

تحذير



- يمكن أن يتسبب ترشيح الماء أو تلف مبييت المنتج أو كسره في الصدمة الكهربائية.
- لا تفتح أية أغطية في المنتج مطلقاً إلا كما هو موضح على وجه التخصيص في دليل المستخدم هذا. لا تحاول فك المنتج أو تعديله مطلقاً (بما في ذلك الأجهزة المستهلكة). أرجع جميع عمليات الإصلاح إلى عامل الخدمة المؤهل. يمكن أن يتسبب الجهد الكهربائي داخل المنتج في الإصابة البالغة.
- افصل كابل USB وأرجع جميع عمليات الإصلاح إلى عامل الخدمة المؤهل في الظروف التالية:
 - في حالة صدور الدخان، أو الروائح الغريبة، أو الأصوات الغريبة من المنتج.
 - في حالة دخول سائل أو أشياء غريبة داخل المنتج.
 - في حالة سقوط المنتج أو تلف المبييت.
- يؤدي الاستمرار في استخدام المنتج تحت هذه الظروف إلى نشوب حريق أو صدمة كهربائية.

تنبيه



- استخدم قطعة قماش جافة للتنظيف (أو قطعة قماش رطبة، للأوساخ أو البقع المتعسرة، بعد عصرها). لا تستخدم المنظفات السائلة أو الرشاشة أو المذيبات مثل الكحول أو مرقق القوام أو البنزين.
- لا تضع أي شيء يتجاوز وزنه اثنين Easy Interactive Pen في علبة القلم.

احتياطات البطارية

تحذير

- في حالة دخول السائل المتسرب من البطاريات في عينيك، فلا تدعك عينيك. اغسلهما على الفور بالماء النظيف واستشر الطبيب.
- في حالة دخول سائل البطارية في فمك، فاغسله على الفور بكمية كافية من الماء واستشر الطبيب.
- في حالة ملامسة سائل البطارية للجلد أو الملابس، فاغسلها بالماء على الفور. فقد يتسبب سائل البطارية في إلحاق الضرر بالجلد.
- لا تترك البطاريات أو Easy Interactive Pen داخل السيارة أثناء إغلاق النوافذ، أو في الأماكن التي تتعرض فيها لأشعة الشمس المباشرة، أو في الأماكن التي قد تكون شديدة السخونة. فقد يحدث تشوه حراري أو عطل فني مما قد يتسبب في نشوب حريق.
- احتفظ بالبطاريات بعيداً عن متناول الأطفال. تسبب البطاريات خطر الاختناق وتكون خطرة جداً في حالة ابتلاعها.
- أدخل البطاريات بحيث يتم محاذاة الأقطاب (+ و -) بصورة صحيحة، لتجنب التسرب أو السخونة الزائدة أو الانفجار.
- لا تخلط البطاريات الجديدة مع القديمة، أو البطاريات ذات الأنواع المختلفة. فقد يؤدي هذا إلى حدوث التسرب أو السخونة الزائدة أو الانفجار.
- استبدل البطاريات فور انتهائها. في حالة ترك بطارية فارغة في القلم لفترات طويلة، فقد يتسبب الغاز الناشئ من البطارية في حدوث التسرب، أو السخونة الزائدة، أو الانفجار، أو تلف الجهاز.
- أزل البطاريات في حالة عدم استخدام الأقلام لفترة طويلة من الوقت.

احتياطات الأشعة تحت الحمراء

تنبيه

نظراً لأن هذا المنتج يستخدم اتصال الأشعة تحت الحمراء، فقد يتداخل مع اتصال أشعة تحت حمراء من منتج (منتجات) أخرى. إذا حدث ذلك، انقل المنتج (المنتجات) الأخرى بعيداً عن منطقة الاكتشاف.

21	مشكلات وحلولها
21	مشكلات Easy Interactive Pen
21	مشكلات المعايرة
21	مشاكل وظيفة اللوحة
22	الحصول على المساعدة

ملاحظات

24	المواصفات
24	عام
24	الأبعاد
24	الكهربائية
24	البيئية
24	Easy Interactive Pen
25	متطلبات النظام
26	بيان التوافق مع لجنة الاتصالات الفيدرالية
26	بالنسبة للمستخدمين بالولايات المتحدة
26	تحذير
27	إشعار حقوق النشر
27	العلامات التجارية

2	تعليمات هامة بشأن السلامة
---	---------------------------

مقدمة

8	مميزات المنتج
9	مواضع الأجزاء
9	Interactive Unit
9	Easy Interactive Pen
10	علبة القلم

بدء التشغيل

12	تثبيت البرنامج
13	تركيب بطاريات القلم
14	توصيل الكابلات

استخدام Easy Interactive Pen

16	المعايرة
16	التحقق من حالة الاتصال
16	إجراء المعايرة
18	استخدام القلم كماوس
19	وظيفة اللوحة
19	متطلبات النظام
19	التحقق من التوفر

حل المشكلات

مقدمة

الوحدة Interactive Unit عبارة عن جهاز استقبال يتم تركيبه في الجدار ويعمل مع جهاز العرض لديك لتحويل أي سطح إلى ألواح كتابة تفاعلية ظاهرياً. يمكنك استخدامه مع جهاز العرض ولوحة الكتابة. تتضمن الوحدة Interactive Unit كافة الأجهزة والبرامج التي تحتاجها لإنشاء عروض تقديمية تفاعلية باستخدام الكمبيوتر وجهاز العرض المثبت.

باستخدام Interactive Unit، يمكنك استخدام جهاز العرض الموجود كلوحة سوداء إلكترونية. عند الاستخدام مع جهاز العرض، قد تتوفر الوظائف التالية.

- وظيفة اللوحة السوداء الإلكترونية
عند عرض شاشة كمبيوتر من جهاز العرض، يمكنك استخدام Easy Interactive Pen كماوس. وعند منح مقدم العرض القدرة على إجراء عمليات الكمبيوتر على الصورة المعروضة، يمكن نقل الدروس والعروض التقديمية بسهولة.
- وظيفة الرسم
إذا قمت بتركيب Easy Interactive Tools الاختياري، يمكنك استخدام Easy Interactive Pen للكتابة على الصورة المعروضة أو الرسم عليها. يمكنك أيضاً حفظ ما تكتبه على الكمبيوتر.

يمكنك تنزيل Easy Interactive Tools من موقع الويب الخاص بشركة Epson على العنوان
<http://www.epson.com>



Easy Interactive Pen

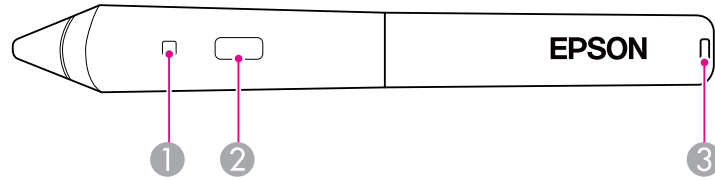

الوظيفة	الاسم
عند الضغط على الزر، يضيء باللون الأخضر إذا كانت هناك طاقة متبقية في البطارية. إذا لم يضيء باللون الأخضر، فاستبدل البطاريات. (ص 13)	① ضوء مؤشر البطارية
يعمل كالزر الأيمن للماوس.	② الزر
يمكنك توصيل شريط أو حزام متوفر تجارياً.	③ فتحة توصيل الحزام

Interactive Unit

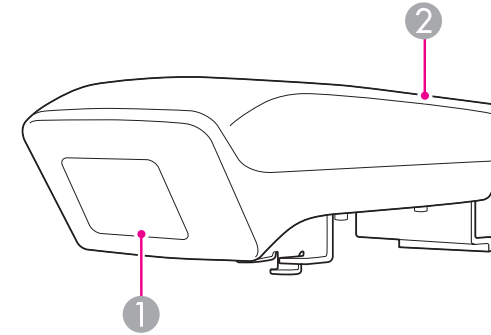

الوظيفة	الاسم
يستقبل إشارات من Easy Interactive Pen.	① جهاز استقبال Easy Interactive Function
يغطي اتصال كابل USB.	② غطاء USB

علبة القلم

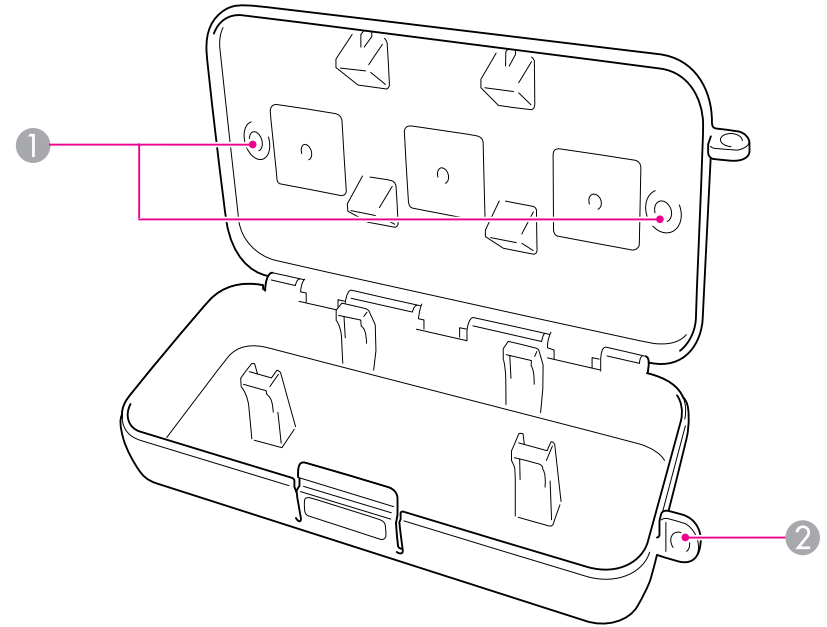

الاسم	الوظيفة
① نقاط التثبيت	ركب علبة القلم في لوحة الكتابة أو الجدار.
② فتحة الأمان	أدخل قفل متوفر تجارياً هنا.

يوصى بإحكام ربط علبة القلم بمسمارين M5 متوفرين تجارياً.



بدء التشغيل

قبل التمكن من استخدام هذا المنتج، تحتاج إلى تثبيت البرنامج وتحضير الأجهزة الضرورية.

يمكنك استخدام وظيفة لوحة الكتابة التفاعلية عن طريق تثبيت Easy Interactive Tools الاختياري. يمكنك تنزيل Easy Interactive Tools من موقع الويب الخاص بشركة Epson على العنوان <http://www.epson.com>



قم بتثبيت البرنامج الضروري لاستخدام هذا المنتج على الكمبيوتر.

1

أدخل قرص CD ذو العلامة "Epson Projector Software for Easy Interactive Function" في الكمبيوتر.

Windows

في حالة ظهور شاشة التشغيل التلقائي، فانقر فوق **EIDriverVxxx_Setup** تشغيل. وفي حالة ظهور شاشة التحكم في حساب المستخدم، فانقر فوق متابعة أو نعم.

Mac OS X

انقر نقرًا مزدوجًا فوق **EIDriverVxxx_Setup** في الإطار Epson.

2

حدد اللغة.

3

اتباع التعليمات على الشاشة لتثبيت البرنامج.

4

عند مشاهدة إحدى الشاشات التالية، حدد التسجيل لبدء التشغيل (Windows) أو بدء التشغيل (Mac OS X) وتشغيل **Easy Interactive Driver**.

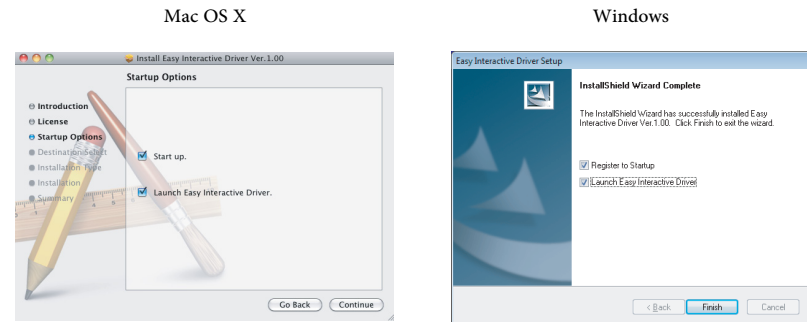

5

انقر فوق إنهاء (Windows) أو متابعة (Mac OS X).

6

اتباع التعليمات على الشاشة لإنهاء تثبيت البرنامج وبدء Easy Interactive Driver.

قبل أن تتمكن من استخدام القلم، عليك بتركيب البطاريات.

1 اضغط على لسان غطاء البطارية للداخل أثناء رفع الغطاء.

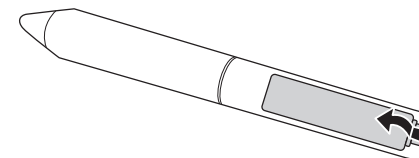

2 ركب البطاريتين، بإدخال النهايتين + و - كما هو موضح.

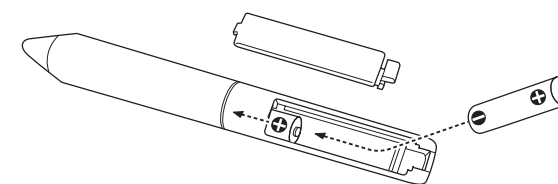

3 استبدل غطاء البطارية واضغط عليه لأسفل حتى تسمع صوت دخله إلى مكانه.

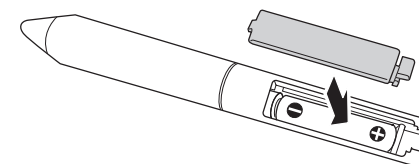

- للتحقق من البطاريات، اضغط على الزر على القلم. إذا كان مؤشر البطارية باللون الأخضر، فإن البطاريات تحتوي على الطاقة الكافية.  ص 9
- عند استبدال البطاريات، استخدم بطاريتين قلويتين حجم AAA.



صل Interactive Unit والكمبيوتر وجهاز العرض.

1 تحقق من تشغيل جهاز العرض والكمبيوتر.

2 صل كابل كمبيوتر VGA الخاص بجهاز العرض بمنفذ خرج شاشة الكمبيوتر.

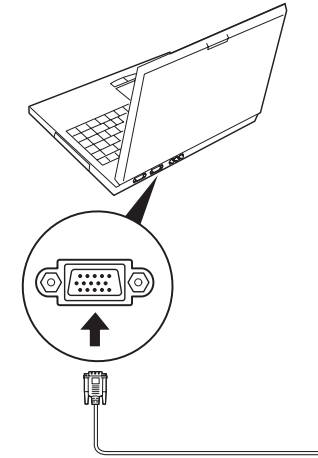

3 صل كابل USB الخاص بـ Interactive Unit بمنفذ USB الخاص بالكمبيوتر.

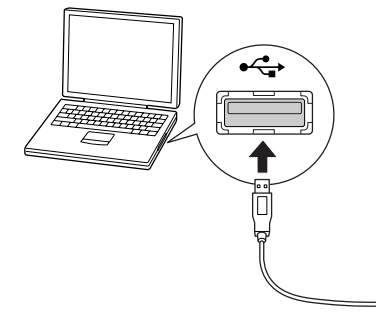

استخدام Easy Interactive Pen

يحول Easy Interactive Pen المضمن مع Interactive Unit أي جدار أو لوحة غالباً إلى لوحة كتابة تفاعلية. يدل ذلك هذا الفصل على كيفية معايرة النظام لديك واستخدام الأقلام.

إجراء المعايرة

يتوفر نوعان من المعايرة:

- المعايرة المعادية، الأسرع والأكثر ملاءمة لمعظم المواقف (25 نقطة معايرة)
 - المعايرة المتقدمة، الموصى بها عند تقديم الصور التفصيلية والحاجة إلى دقة أعلى (49 نقطة معايرة)
- سوف تحتاج إلى إعادة المعايرة إذا قمت بتغيير نسبة الارتفاع إلى العرض لجهاز العرض أو عند تغيير الإعدادات التالية: الإعداد التلقائي أو الدقة أو متابعة أو تزامن أو الموضوع أو نسبة الارتفاع إلى العرض أو الانحراف أو تكبير / تصغير.

1

لبداء المعايرة، قم بأحد الإجراءات التالية.

Windows

انقر فوق  رمز القلم في علبة النظام عل شريط المهام (في الركن الأيسر السفلي من الشاشة)، ثم حدد معايرة (عادي) أو معايرة (متقدمة).

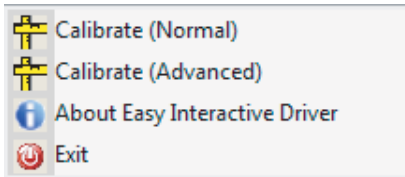

Mac OS X

انقر فوق  رمز القلم في Dock، وحدد معايرة من شريط القائمة، ثم حدد معايرة (عادي) أو معايرة (متقدمة).

2

بعد قراءة الرسالة حول المعايرة، انقر فوق موافق. يتم عرض دائرة وامضة في الركن الأيسر العلوي من الصورة المعروضة.

تنشئ المعايرة الاتصال بين الكمبيوتر و Easy Interactive Pen. تضمن هذه لعملية البسيطة أن الكمبيوتر يمكنه اكتشاف موضع القلم على السطح المستخدم في العرض بدقة.

تحتاج إلى إجراء المعايرة قبل استخدام القلم للمرة الأولى أو في حالة تغيير الدقة على الكمبيوتر أو توصيل كمبيوتر آخر. يمكنك استخدام أي من القلمين للمعايرة.

التحقق من حالة الاتصال

قبل أن تتمكن من إجراء المعايرة، يتطلب التأكد من تفعيل Easy Interactive Driver على الكمبيوتر. تأكد من عرض رمز القلم  في علبة النظام في شريط المهام (Windows) أو في Dock (Mac OS X). قد يستغرق ظهور الرمز دقيقة بعد تشغيل الكمبيوتر وجهاز العرض.

• إذا تم عرض رمز القلم  تم تشغيل Easy Interactive Driver. يمكنك الآن إجراء المعايرة.

• إذا تم عرض × أحمر على رمز قلم  الكمبيوتر و Interactive Unit غير موصولين بشكل صحيح. جرب فصل كابل USB وإعادة توصيله.

• إذا لم يتم عرض رمز القلم  قم بإجراء العملية التالية.

Windows

حدد  أو ابدأ < كافة البرامج أو البرامج < Epson Projector < Easy Interactive Driver.

Mac OS X

افتح مجلد التطبيقات، ثم حدد الرمز Easy Interactive Driver.

إذا كنت بحاجة لمزيد من المساعدة،  ص 21.

حدد خروج من رمز القلم في شريط المهام لإزالته من شريط المهام.



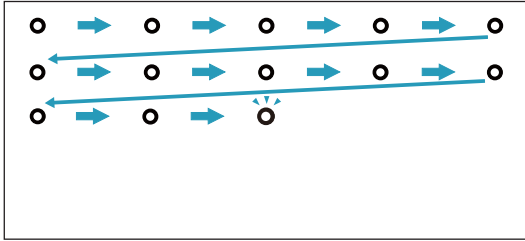

3

المس منتصف الدائرة بسن القلم.
تتوقف الدائرة عن الوميض. وسوف ترى دائرة أخرى على اليسار.

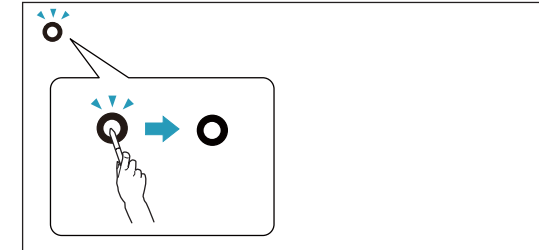

4

المس منتصف الدائرة مرة أخرى، ثم كرر ما سبق. عن الوصول إلى نهاية الصف، تظهر الدائرة التالية على الحافة اليمنى من الصف الجديد.

- للحصول على أعلى دقة للمعايرة، تأكد من إمساك القلم بزواوية على سطح العرض والمس منتصف الدائرة.

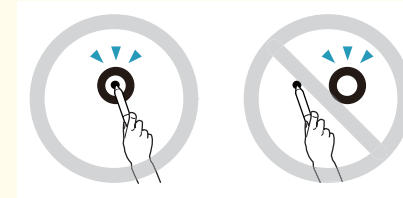

- تأكد من أنك لا تحجب الإشارة بين القلم وجهاز الاستقبال التفاعلي.
- لا تضغط على الزر في القلم أثناء المعايرة.
- في حالة الخطأ أو الحاجة إلى إيقاف المعايرة، اضغط على [Esc] في لوحة المفاتيح بالكمبيوتر. ثم أعد تشغيل عملية المعايرة كما هو موضح أعلاه.

5

تابع حتى تتوقف جميع الدوائر عن الوميض.

يسمح Easy Interactive Driver باستخدام القلم كماوس. في حالة تثبيت لوحة كتابة تفاعلية، يمكنك أيضاً استخدام القلم للكتابة أو الرسم على الصورة المعروضة.

يمكنك استخدام وظيفة لوحة الكتابة التفاعلية عن طريق تثبيت Easy Interactive Tools الاختياري. يمكنك تنزيل Easy Interactive Tools من موقع الويب الخاص بشركة Epson على العنوان <http://www.epson.com>.

اتبع هذه الإرشادات لاستخدام القلم كماوس:

- للحصول على أفضل أداء، أمسك القلم بزاوية صغيرة (مثل القلم العادي)، وليس بشكل عمودي على اللوحة.
- للنقر بالزر الأيسر، انقر على اللوحة.
- للنقر مزدوجاً، انقر مرتين.
- للنقر بالزر الأيمن، انقر أثناء الضغط على الزر على القلم.
- للنقر والسحب، انقر واسحب بالقلم.

إذا تم تثبيت Easy Interactive Driver، يتم تمكين وظيفة اللوحة في نظام التشغيل Windows Vista أو Windows 7. عند تثبيت Office 2003/2007/2010 على الكمبيوتر، يمكنك استخدام وظيفة الحبر في Office باستخدام Easy Interactive Pen كماوس.

متطلبات النظام

نظام التشغيل	أنظمة التشغيل 32 bit التالية: *Windows Vista Windows Vista Service Pack 1 أو الأحدث* Windows 7 أنظمة التشغيل 64 bit التالية: Windows 7
--------------	-------------------------------------------------------------------------------------------------------------------------------------------------------

* باستثناء Starter Edition.

التحقق من التوفر

عند تثبيت Easy Interactive Driver، تحقق من تمكين وظيفة اللوحة.

Windows 7

انقر فوق لوحة التحكم - النظام والأمان ثم النظام.

إذا تم عرض توفر القلم ودخل اللمسة الواحدة في القلم واللمس، فستتوفر وظيفة اللوحة.

Windows Vista

انقر فوق لوحة التحكم، ثم انقر فوق النظام.

إذا تم عرض متوفر في وظيفة الكمبيوتر اللوحي، فستتوفر وظيفة اللوحة.

حل المشكلات

إذا كانت لديك مشكلة مع المنتج، يمكنك مراجعة القسم التالي لمعلومات استكشاف الأخطاء وإصلاحها.

- إذا لم تتوقف الدوائر عن الوميض أو إذا توقفت عن الوميض وأصبحت باللون الأسود تلقائيًا، فاجعل الغرفة مظلمة وأوقف تشغيل أية مصابيح مضيئة بالقرب من سطح العرض.

مشاكل وظيفة اللوحة

عند تثبيت Easy Interactive Driver، يتم تثبيت Easy Interactive Virtual Tablet Driver الذي يسمح باستخدام وظيفة اللوحة تلقائيًا. في حالة تثبيت برامج تشغيل أجهزة لوحة أخرى بالفعل ووظيفة اللوحة لا تعمل بشكل عادي، قم بإلغاء تثبيت Easy Interactive Virtual Tablet Driver.

لترك Easy Interactive Driver مثبتًا فقط وإلغاء تثبيت Easy Interactive Virtual Tablet Driver، انتقل إلى ابدأ - لوحة التحكم - البرامج - إلغاء تثبيت برنامج ثم قم بإزالة Easy Interactive Virtual Tablet Driver.

مشكلات Easy Interactive Pen

- تأكد من توصيل كابل USB بأمان بـ Interactive Unit وبالكمبيوتر.
- جرب فصل كابل USB وإعادة توصيله.
- إذا كنت لا ترى رمز القلم  على شريط المهام (Windows) أو في Dock (Mac OS X)، فقم بأحد الإجراءات التالية:

Windows



حدد  أو ابدأ < كافة البرامج أو البرامج < EPSON Projector < Easy Interactive Driver.

Mac OS X

افتح مجلد التطبيقات، ثم حدد الرمز Easy Interactive Driver.

- في حالة ظهور × باللون الأحمر على رمز القلم، فإنه يدل على أن الكمبيوتر و Interactive Unit غير متصلين بصورة صحيحة. جرب فصل كابل USB وإعادة توصيله.
- تأكد من احتواء بطاريات القلم على الطاقة الكافية. إذا لم يضيء الضوء على القلم باللون الأخضر عند الضغط على الزر، فستحتاج إلى استبدال البطاريات.
- لا تقف بين Interactive Unit والصورة المعروضة. في حالة وجود عوائق بين Interactive Unit والقلم، فلن يتم التشغيل بشكل صحيح.
- خفض أضواء الحجره وأطفئ أي أضواء فلورسنت. تأكد من عدم تعرض سطح العرض وجهاز استقبال إشارات القلم لأشعة الشمس المباشرة أو أية مصادر أخرى للإضاءة الالامعة.
- لاستخدام بدقة، أمسك القلم بزواوية على سطح العرض.
- إذا لم يتم اكتشاف وضع القلم بشكل صحيح، فقد تحتاج إلى إعادة المعايرة.  ص 16

مشكلات المعايرة

- إذا لم تظهر الدائرة الواضحة عند محاولة المعايرة، تأكد من إحكام توصيل Interactive Unit والكمبيوتر باستخدام كابل USB.  ص 14
- جرب إعادة تشغيل Easy Interactive Driver.  ص 16

في حالة ملاحظة أية مشكلات أو إذا كنت تعتقد أن Interactive Unit مكسور، أوقف استخدامه واتصل بالوكيل المحلي للحصول على نصيحة إضافية. أو قم بزيارة <http://www.epson.com> للتعرف على موقع ممثل الدعم أو الخدمة في منطقتك.

ابحث عن تحديثات برنامج Easy Interactive Driver على الموقع من حين لآخر.

ملاحظات

الكهربائية

جهد مصدر الطاقة	5 فولت تيار مستمر
استهلاك التيار	180 مللي أمبير

البيئية

درجة الحرارة	التشغيل: من 5 إلى 35 ° درجة مئوية (بدون تكاثف)
	التخزين: من -10 إلى 60 ° درجة مئوية (بدون تكاثف)

Easy Interactive Pen

استهلاك التيار	57 مللي أمبير
جهد مصدر الطاقة	3 فولت تيار مستمر
البطاريات	2 بطارية قلووية بحجم AAA
الحجم	168 مم، بقطر 21 مم
الوزن	33 جم

عام

حجم الصورة	طراز XGA	من 63 إلى 106 بوصة (XGA 4:3)
		من 60 إلى 100 بوصة (WXGA 16:10)
		من 58 إلى 97 بوصة (شاشة عريضة)
	طراز WXGA	من 60 إلى 100 بوصة (XGA 4:3)
		من 68 إلى 113 بوصة (WXGA 16:10)
		من 66 إلى 110 بوصة (شاشة عريضة)
الوزن	320 جم (11.28 أوقية)	

الأبعاد

الوحدات: مم

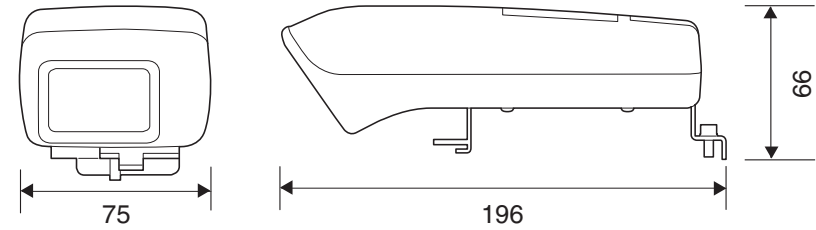

متطلبات النظام

بالنسبة لنظام تشغيل Windows

Windows 2000 Service Pack 4 أنظمة التشغيل 32 bit التالية: Windows XP Service Pack 2 أو الإصدار الأحدث *Windows Vista Windows Vista Service Pack 1 أو الأحدث* Windows 7 أنظمة التشغيل 64 bit التالية: Windows 7	نظام التشغيل
Pentium III 1.2GHz أو أسرع الموصى به: Pentium M 1.6GHz أو أسرع	وحدة المعالجة المركزية (CPU)
ميغابايت 256 أو أكثر	الذاكرة
ميغابايت 100 أو أكثر	المساحة الخالية في القرص الصلب
دقة XGA (1024 × 768) أو أفضل	الشاشة

* باستثناء Starter Edition.

بالنسبة لنظام التشغيل Mac OS X

Mac OS X 10.3.x Mac OS X 10.4.x Mac OS X 10.5.x Mac OS X 10.6.x	نظام التشغيل
Power PC G3 900MHz أو أسرع الموصى به: Intel Core Duo 1.5GHz أو أسرع	وحدة المعالجة المركزية (CPU)
ميغابايت 256 أو أكثر	الذاكرة
ميغابايت 100 أو أكثر	المساحة الخالية في القرص الصلب
دقة XGA (1024 × 768) أو أفضل	الشاشة

بالنسبة للمستخدمين بالولايات المتحدة

تم اختبار هذه المعدة ووجد أنها تتوافق مع حدود الأجهزة الرقمية من الفئة ب، بمقتضى الجزء 15 من قواعد لجنة الاتصالات الفيدرالية. هذه القيود مصممة لتوفير الحماية المقبولة ضد التداخلات الضارة في التركيب المنزلي. تضمن هذه المعدة طاقة الترددات اللاسلكية وتستخدمها وتتمكن من إشعاعها ويمكن أن تتسبب، إذا لم يتم تركيبها وفقاً للتعليمات، في التداخلات الضارة مع أجهزة استقبال التلفزيون أو الراديو. ومع ذلك، لا يوجد ضمان بعدم حدوث التداخل في حالة التركيب بوضع معين. في حالة تسبب هذه المعدة في التداخل مع أجهزة استقبال التلفزيون أو الراديو، والذي يمكن تحديده من خلال تشغيل المعدة وإيقافها، فإننا نشجع المستخدم بمحاولة تصحيح التداخل عن طريق القيام بإجراء أو أكثر من الإجراءات التالية:

- أعد توجيه هوائي الاستقبال أو غير موقعه.
- قم بزيادة الفاصل بين المعدة وجهاز الاستقبال.
- صل المعدة بمنفذ طاقة في دائرة مختلفة عن تلك التي يتصل بها جهاز الاستقبال.
- استشر الوكيل أو فني ذو خبرة بالراديو / التلفزيون للحصول على المساعدة.

تحذير

يؤدي توصيل كابل واجهة معدة غير معزول بالمعدة إلى خرق توثيق لجنة الاتصالات الفيدرالية لهذا الجهاز وقد يتسبب في حدوث مستويات تداخل تتجاوز الحدود المقررة من قبل لجنة الاتصالات الفيدرالية لهذه المعدة. تقع مسؤولية الحصول على كابل واجهة معدة معزول واستخدامه مع هذه المعدة على عاتق المستخدم. إذا كانت هذه المعدة تحتوي على أكثر من موصل واجهة واحد، فلا ترك الكابلات متصلة بالواجهات غير المستخدمة. يمكن أن تخرق التغييرات والتعديلات غير المعتمدة صراحة من قبل جهة الصنع سلطة المستخدم لتشغيل المعدة.

جميع الحقوق محفوظة. لا يجوز نسخ أي جزء من هذا الدليل أو تخزينه في نظام استرجاع أو نقله في أي شكل من الأشكال أو باستخدام أي وسيلة، سواء أكانت إلكترونية أم ميكانيكية أو من خلال النسخ الضوئي أو التسجيل أو غير ذلك، دون الحصول على إذن كتابي مسبق من شركة Seiko Epson Corporation. لا تتحمل الشركة أية مسؤولية عن المطالبة ببراءات الاختراع فيما يتعلق باستخدام المعلومات الواردة في هذا الدليل. كما لا تتحمل الشركة أية مسؤولية عن الأضرار الناجمة عن استخدام المعلومات الواردة في هذا الدليل.

لا تتحمل شركة Seiko Epson Corporation أو الشركات التابعة لها المسؤولية أمام مشتري هذا المنتج، أو أي أطراف أخرى، عن الأضرار أو الخسائر أو التكاليف التي يتكبدها المشتري، أو الأطراف الأخرى، نتيجة للآتي: وقوع حادث أو سوء استخدام هذا المنتج أو استخدامه بشكل خاطئ أو إجراء تعديلات أو إصلاحات أو تغييرات غير مصرح بها في هذا المنتج، أو (باستثناء الولايات المتحدة) عدم الالتزام الدقيق بتعليمات التشغيل والصيانة الخاصة بشركة Seiko Epson Corporation.

لن تكون شركة Seiko Epson Corporation مسؤولة عن أي أضرار أو مشكلات تنشأ عن استخدام أي من الوحدات الاختيارية أو المنتجات الاستهلاكية غير تلك المشار إليها بأنها منتجات Epson الأصلية أو منتجات معتمدة من Epson من قبل شركة Seiko Epson Corporation.

يحق للشركة تحديث محتويات هذا الدليل أو تغييرها دون إصدار إشعار آخر بذلك.

قد يوجد اختلافات بين الرسومات التوضيحية في هذا الدليل وجهاز العرض الفعلي.

العلامات التجارية

Macintosh، Mac و Mac OS علامات تجارية مسجلة لشركة Apple Inc.

Microsoft، Windows، Windows Vista، Windows 7 وشعار Windows علامات تجارية مسجلة لشركة Microsoft Corporation بالولايات المتحدة و / أو الدول الأخرى.

تنفي Epson أي حق وكافة الحقوق في هذه العلامات.

© SEIKO EPSON CORPORATION 2011. All rights reserved.