

# Brugervejledning

# Copyright

Ingen dele af denne publikation må reproducere, lagres i et søgesystem eller overføres i nogen form eller på nogen måde, hverken elektronisk, mekanisk, ved fotokopiering, optagelse eller på anden måde uden forudgående skriftlig tilladelse fra Seiko Epson Corporation. SEIKO EPSON CORPORATION påtager sig intet ansvar i forbindelse med patenter med hensyn til brugen af de oplysninger, der er indeholdt heri. SEIKO EPSON CORPORATION påtager sig heller intet ansvar for skader, der måtte opstå som følge af brug af de oplysninger, der findes heri.

Oplysningerne heri er kun beregnet til brug sammen med denne Epson-printer. Epson er ikke ansvarlig for nogen form for brug af disse oplysninger i forbindelse med andre printere.

Hverken køberen af dette produkt eller tredjepart kan holde Seiko Epson Corporation eller associerede selskaber ansvarlig for skader, tab, omkostninger eller udgifter, som køberen eller tredjepart har pådraget sig som følge af uheld, forkert brug eller misbrug af dette produkt eller uautoriserede modifikationer, reparationer eller ændringer af dette produkt, eller hvis (gælder ikke i USA) Seiko Epson Corporations retningslinjer for betjening og vedligeholdelse ikke er fulgt nøje.

Seiko Epson Corporation og Seiko Epson Corporations associerede selskaber er ikke ansvarlig for skader eller problemer, der måtte opstå som følge af brug af andet ekstraudstyr eller andre forbrugsvarer end det udstyr eller de forbrugsvarer, som Seiko Epson Corporation har angivet som Original Epson Products (originale Epson-produkter) eller Epson Approved Products (produkter, der er godkendt af Epson).

Seiko Epson Corporation kan ikke holdes ansvarlig for eventuelle skader, der måtte opstå som følge af elektromagnetisk interferens, som stammer fra brug af andre interfacekabler end dem, som Seiko Epson Corporation har angivet som Epson Approved Products (produkter godkendt af Epson).

© 2014 Seiko Epson Corporation. All rights reserved.

Indholdet i denne vejledning og specifikationerne for dette produkt kan ændres uden varsel.

# Varemærker

- ❑ EPSON® er et registreret varemærke, og EPSON EXCEED YOUR VISION eller EXCEED YOUR VISION er et varemærke tilhørende Seiko Epson Corporation.
- ❑ Microsoft®, Windows®, and Windows Vista® are registered trademarks of Microsoft Corporation.
- ❑ Apple, Macintosh, Mac OS, OS X, Bonjour, Safari, iPad, iPhone, iPod touch, and iTunes are trademarks of Apple Inc., registered in the U.S. and other countries. AirPrint and the AirPrint logo are trademarks of Apple Inc.
- ❑ Google Cloud Print™, Chrome™, Chrome OS™, and Android™ are trademarks of Google Inc.
- ❑ Adobe, Adobe Reader, Acrobat, and Photoshop are trademarks of Adobe systems Incorporated, which may be registered in certain jurisdictions.
- ❑ Intel® is a registered trademark of Intel Corporation.
- ❑ Bemærk: Bemærk: Andre produktnavne, der nævnes heri, anvendes udelukkende til identifikationsformål og kan være varemærker tilhørende deres respektive ejervirksomheder. Epson frasiger sig alle rettigheder til disse mærker.

## Indholdsfortegnelse

### Copyright

### Varemærker

### Om denne vejledning

Introduktion til brugervejledningerne. . . . .	7
Mærker og symboler. . . . .	7
Anvendte beskrivelser i denne vejledning. . . . .	7
Henvisninger til operativsystemer. . . . .	8

### Vigtige instruktioner

Sikkerhedsinstruktioner. . . . .	9
Sikkerhedsanvisninger vedrørende batteri. . . . .	10
Rådgivning og advarsler for printeren. . . . .	10
Rådgivning og advarsler for konfiguration/ brug af printeren. . . . .	10
Rådgivning og advarsler for brug af printeren med Wi-Fi. . . . .	11
Rådgivning og advarsler for brug af LCD- skærmen. . . . .	12
Bortskaffelse af europæiske printermodeller. . . . .	12
Beskyttelse af dine personoplysninger. . . . .	12

### Tips for smart anvendelse

Tips: Udskrivning vha. Epson grundlæggende driver (Windows). . . . .	13
Tips: Opladning af batteriet. . . . .	13
Tips: Udskrivning fra din smartphone eller tablet. . . . .	13
Tips: Justering af udskrivningstæthed og farve. . . . .	14
Tips: Tag hensyn til omgivelserne. . . . .	14
Tips: Opbevaring af printeren. . . . .	15

### Printerens basisfunktioner

Delenes navne og funktioner. . . . .	16
Betjeningspanel. . . . .	18
Knapper og indikatorer. . . . .	18
Guide til LCD-skærmen. . . . .	18
Menupunkter. . . . .	20
Menu. . . . .	20

### Ilægning af papir

Forholdsregler ved håndtering af papir. . . . .	23
---	----

Egnet papirtype og kapacitet. . . . .	24
Liste over papirtyper. . . . .	25
Ilægning af papir i printeren Bageste papirindføring. . . . .	25

### Udskrivning

Udskrivning fra en computer. . . . .	29
Brug af Epson grundlæggende driver (kun for Windows). . . . .	29
Grundlæggende om udskrivning – Windows. . . . .	31
Grundlæggende udskrivning – Mac OS X. . . . .	32
Udskrivning på to sider (kun til Windows). . . . .	35
Udskrivning af flere sider på ét ark. . . . .	36
Udskrivning, som passer til papirstørrelsen. . . . .	37
Udskrivning af flere filer samlet (kun for Windows). . . . .	38
Forstørret udskrivning og plakater (kun for Windows). . . . .	39
Udskrivning vha. de avancerede funktioner. . . . .	45
Udskrivning fra smartenheder. . . . .	47
Brug af Epson iPrint. . . . .	47
Brug af AirPrint. . . . .	49
Annulering af udskrivningen. . . . .	49
Annulering af udskrivningen – printerknop. . . . .	49
Annulering af udskrivningen – Windows. . . . .	50
Annulering af udskrivningen – Mac OS X. . . . .	50

### Opladning af batteriet

Forholdsregler ved opladning af batterier. . . . .	51
Opladning af batteriet ved tilslutning til en strømadapter. . . . .	51
Opladning af batteriet med en USB-forbindelse. . . . .	52

### Udskiftning af blækpatroner og andre forbrugsvarer

Kontrollerer status for resterende blæk og vedligeholdelsesboksen. . . . .	53
Statuskontrol af resterende blæk og vedligeholdelsesboksen – betjeningspanelet. . . . .	53
Kontrollerer status for resterende blæk og vedligeholdelsesboksen – Windows. . . . .	53
Statuskontrol af resterende blæk og vedligeholdelsesboksen - Mac OS X. . . . .	53
Koder på blækpatroner. . . . .	54
Forholdsregler ved håndtering af blækpatroner. . . . .	54

## Indholdsfortegnelse

Udskiftning af blækpatroner. . . . .	57
Koden på vedligeholdelsesboksen. . . . .	60
Forholdsregler ved håndtering af vedligeholdelsesboksen. . . . .	60
Udskiftning af vedligeholdelsesboksen. . . . .	61
Midlertidig udskrivning med sort blæk. . . . .	64
Midlertidig udskrivning med sort blæk – Windows. . . . .	65
Midlertidig udskrivning med sort blæk – Mac OS X. . . . .	66
Sådan spares der på sort blæk, når niveauet for sort blæk er lavt (kun Windows). . . . .	67

**Forbedring af udskriftskvaliteten**

Kontrol og rengøring af skrivehovedet. . . . .	68
Kontrol og rengøring af skrivehovedet – betjeningspanelet. . . . .	68
Kontrol og rengøring af skrivehovedet – Windows. . . . .	69
Kontrol og rengøring af skrivehovedet – Mac OS X. . . . .	69
Justering af skrivehovedet. . . . .	69
Justering af skrivehovedet – betjeningspanelet. . . . .	69
Justering af skrivehovedet – Windows. . . . .	70
Justering af skrivehovedet – Mac OS X. . . . .	71
Rengøring af papirbanen. . . . .	71

**Oplysninger om programmer og netværkstjenester**

Tjenesten Epson Connect. . . . .	72
Web Config. . . . .	72
Brug af Web Config på en webbrowser. . . . .	72
Kører Web Config i Windows. . . . .	73
Kører Web Config i Mac OS X. . . . .	73
Nødvendige programmer. . . . .	73
Windows-printerdriver. . . . .	73
Mac OS X-printerdriver. . . . .	75
Epson Easy Photo Print. . . . .	76
E-Web Print (kun Windows). . . . .	77
EPSON Software Updater. . . . .	77
EpsonNet Config. . . . .	77
Afinstallation af programmer. . . . .	78
Afinstallation af programmer – Windows. . . . .	78
Afinstallation af programmer – Mac OS X. . . . .	79
Installation af programmer. . . . .	79
Opdatering af programmer og firmware. . . . .	80

**Løsning af problemer**

Kontrol af printerens status. . . . .	81
Kontrol af fejlkoderne på LCD-skærmen. . . . .	81
Kontrol af printerens status – Windows. . . . .	83
Kontrol af printerens status – Mac OS X. . . . .	83
Fjernelse af fastklemmt papir. . . . .	83
Sådan fjernes fastklemmt papir fra Bageste papirindføring. . . . .	84
Sådan fjernes fastklemmt papir fra undersiden af printeren. . . . .	84
Papiret indføres ikke korrekt. . . . .	85
Problem med strømmen og betjeningspanelet. . . . .	86
Der tændes ikke for strømmen. . . . .	86
Der slukkes ikke for strømmen. . . . .	86
LCD-skærmen bliver mørk. . . . .	86
Printeren slukkes pludselig, når printeren kører på batteristrøm. . . . .	86
Kan ikke oplade batteriet fra en computer. . . . .	86
Printeren udskriver ikke. . . . .	87
Problemer med udskrifterne. . . . .	88
Dårlig udskrivningskvalitet. . . . .	88
Positionen eller størrelsen af eller margenen for udskriften er forkert. . . . .	89
Papir er sløret eller udtværet. . . . .	90
De udskrevne tegn er forkerte eller forvanskede. . . . .	90
Det udskrevne billede er vendt om. . . . .	90
Udskrivningsproblemet kunne ikke løses. . . . .	90
Udskrivningen går for langsomt. . . . .	91
Andre problemer. . . . .	91
Lille elektrisk stød, når der røres ved printeren. . . . .	91
Driftslydene er høje. . . . .	91
Programmet blokeres af en firewall (kun Windows). . . . .	92

**Tillæg**

Tekniske specifikationer. . . . .	93
Printerspecifikationer. . . . .	93
Interfacespecifikationer. . . . .	94
Wi-Fi-specifikationer. . . . .	94
Sikkerhedsprotokol. . . . .	94
Understøttede tredjepartstjenester. . . . .	94
Mål. . . . .	95
Elektriske specifikationer. . . . .	95
Miljømæssige specifikationer. . . . .	96
Systemkrav. . . . .	97
Lovmæssige oplysninger. . . . .	97
Standarder og godkendelser. . . . .	97
Kopieringsbegrænsninger. . . . .	99

## Indholdsfortegnelse

Opbevaring og transport af printeren. . . . .	100
Sådan får du hjælp. . . . .	101
Websted for teknisk support. . . . .	101
Kontakt til Epsons supportafdeling. . . . .	101

# Om denne vejledning

---

## Introduktion til brugervejledningerne

De seneste udgaver af følgende brugervejledninger kan findes på Epson' supportside.

<http://www.epson.eu/Support> (Europa)

<http://support.epson.net/> (uden for Europa)

**Vigtige sikkerhedsanvisninger (brugervejledning på papir)**

Giver anvisninger til at sikre en sikker brug af denne printer. Denne brugervejledning må ikke indlemmes, afhængig af model og område.

**Start her (brugervejledning på papir)**

Giver oplysninger om konfiguration af printeren, installation af software, brug af printeren, løsning af problemer osv.

**Brugervejledning (PDF-brugervejledning)**

Denne brugervejledning. Giver anvisninger om brug af printeren, udskiftning af blækpatroner, vedligeholdelse og løsning af problemer.

**Netværksvejledning (PDF-brugervejledning)**

Indeholder oplysninger om netværksindstillinger og løsning af problemer, når printeren bruges på et netværk.

Udover ovennævnte brugervejledninger kan du finde yderligere oplysninger under Hjælp i de forskellige EPSON softwareprogrammer.

---

## Mærker og symboler



**Forsigtig:**

*Vejledninger, som skal følges omhyggeligt for at undgå personskader.*



**Vigtigt:**

*Vejledninger, som skal følges for at undgå beskadigelse af udstyret.*

**Bemærk:**

*Vejledninger, som indeholder nyttige tip til og begrænsninger for anvendelse af printeren.*

➔ **Relaterede oplysninger**

Link til relaterede afsnit.

---

## Anvendte beskrivelser i denne vejledning

- Skærbillederne af printerdriveren er fra Windows 8.1 eller Mac OS X v10.9.x. Det viste skærmindhold varierer afhængigt af modellen og situationen.

## Om denne vejledning

- Printerens illustrationer, som anvendes i denne vejledning, er kun eksempler. Selvom der kan være små forskelle afhængigt af modellen, er betjeningsmetoden den samme.
- Nogle af menupunkterne på LCD-skærmen varierer afhængigt af modellen og indstillingerne.

---

## Henvisninger til operativsystemer

### Windows

I denne vejledning henviser termer som "Windows 8.1", "Windows 8", "Windows 7", "Windows Vista", "Windows XP", "Windows Server 2012 R2", "Windows Server 2012", "Windows Server 2008 R2", "Windows Server 2008", "Windows Server 2003 R2", og "Windows Server 2003" til følgende operativsystemer. Termen Windows bruges desuden til at henvise til alle versioner.

- Operativsystemet Microsoft® Windows® 8.1
- Operativsystemet Microsoft® Windows® 8
- Operativsystemet Microsoft® Windows® 7
- Operativsystemet Microsoft® Windows Vista®
- Operativsystemet Microsoft® Windows® XP
- Operativsystemet Microsoft® Windows® XP Professional x64 Edition
- Operativsystemet Microsoft® Windows Server® 2012 R2
- Operativsystemet Microsoft® Windows Server® 2012
- Operativsystemet Microsoft® Windows Server® 2008 R2
- Operativsystemet Microsoft® Windows Server® 2008
- Operativsystemet Microsoft® Windows Server® 2003 R2
- Operativsystemet Microsoft® Windows Server® 2003

### Mac OS X

I denne vejledning henviser "Mac OS X v10.9.x" til "OS X Mavericks", og "Mac OS X v10.8.x" henviser til "OS X Mountain Lion". Desuden bruges "Mac OS X" til at henvise til "Mac OS X v10.9.x", "Mac OS X v10.8.x", "Mac OS X v10.7.x" og "Mac OS X v10.6.8".



# Vigtige instruktioner

---

## Sikkerhedsinstruktioner

Læs og følg disse anvisninger for at sikre en sikker brug af denne printer. Opbevar denne brugervejledning til fremtidig reference. Sørg også for at følge alle advarsler og anvisninger, som er markeret på printeren.

- Brug kun det strømkabel og USB-kabel, der fulgte med printeren, og brug ikke kablerne til andet udstyr. Brug af andre kabler med denne printer, eller brug af det medfølgende kabel og USB-kablet med andet udstyr, kan føre til brand eller elektrisk stød.
- Brug kun strømforsyningen, som står på strømadapterens mærkat, og forsyn altid enheden med strøm direkte fra en standard stikkontakt med et strømkabel, som opfylder de relevante lokale sikkerhedsstandarder.
- Du må aldrig selv skille strømadapteren, strømkablet, stikket, printeren eller ekstraudstyret ad, eller ændre eller forsøge at reparere disse ting, medmindre det specifikt forklares i vejledningerne til printeren. Dette kan føre til kvæstelser, elektrisk stød eller brand.
- Tag printerens strømkabel og strømadapterne ud, og sørg for, at produktet efterses af kvalificerede serviceteknikere, hvis følgende gør sig gældende:  
Strømkablet eller stikket er beskadiget, der er kommet væske ind i printeren eller strømadapteren, printeren eller strømadapteren er blevet tabt, eller dækslet er beskadiget, printeren eller strømadapteren fungerer ikke normalt eller udviser en markant ændring af ydeevnen. Juster ikke nogen knapper, der ikke er nævnt i betjeningsvejledningen.
- Anbring strømadapteren i nærheden af en stikkontakt, hvor stikket nemt kan tages ud af stikkontakten.
- Opstil ikke printeren og strømadapteren udendørs, i nærheden af meget snavs eller støv, i nærheden af varmekilder eller på steder, der er udsat for stød, vibrationer, høje temperaturer eller fugtighed.
- Printeren må ikke efterlades i direkte sollys, i nærheden af varmelegemer, i biler eller andre steder med høje temperaturer. Printeren kan ændre form eller blækket kan lække.
- Pas på ikke at spilde væske på printeren og strømadapteren, og rør ikke ved printeren eller strømadapteren med våde hænder.
- Strømadapteren A461H er beregnet til brug med printeren, som den fulgte med. Den må ikke bruges med andre elektroniske enheder, hvis det ikke udtrykkeligt er angivet.
- Sørg for, at printeren er mindst 22 cm fra hjertepacemakere. Radiobølger fra denne printer kan påvirke hjertepacemakere negativt.
- Kontakt forhandleren, hvis LCD-skærmen beskadiges. Hvis du får opløsningen af flydende krystaller på hænderne, skal du væske dem grundigt med sæbe og vand. Hvis du får opløsningen af flydende krystaller i øjnene, skal du omgående skylle dem med vand. Kontakt straks en læge, hvis du stadig oplever ubehag eller har problemer med synet, efter at øjnene er blevet skyllet grundigt.
- Hvis du bruger printeren på steder, hvor brugen af elektroniske enheder er begrænset, som f.eks. i fly eller på hospitaler, skal du følge alle anvisninger på disse steder.
- Vær forsigtig, når du håndterer brugte blækpatroner, da der kan være blæk omkring blækudgangen.
  - Hvis du får blæk på huden, skal du vaske området omhyggeligt med vand og sæbe.
  - Hvis du får blæk i øjnene, skal du straks skylle dem med vand. Hvis du stadig oplever ubehag eller problemer med synet, efter at du har skyllet øjnene grundigt, bør du straks søge læge.
  - Hvis du får blæk i munden, skal du omgående søge læge.
- Skil ikke blækpatronen eller vedligeholdelsesboksen ad. Ellers risikerer du at få blæk i øjnene eller på huden.

### Vigtige instruktioner

- Ryst ikke blækpatronerne for voldsomt, og undgå at tabe dem. Undlad også at klemme dem eller fjerne mærkaterne. I så fald kan der løbe blæk ud.
- Opbevar blækpatronerne og vedligeholdelsesboksen utilgængeligt for børn.

### Sikkerhedsanvisninger vedrørende batteri

- Hvis batteriet ikke er helt opladt inden for den specificerede tidsperiode, skal du stoppe opladningen. I modsat fald kan batteriet blive varmt, afgive røg, eksplodere eller forårsage brand.
- Printerens må ikke stilles i en mikrobølgeovn eller en beholder med højt tryk. I modsat fald kan batteriet blive varmt, afgive røg, eksplodere eller forårsage brand.
- Hvis der lækker væske fra printeren (eller printeren lugter dårligt), skal du omgående fjerne printeren fra letantændelige genstande. I modsat fald kan batterisyrer, som lækker fra batteriet, antændes og vil forårsage røg, flammer eller eksplosion.
- Hvis du får batterisyre i øjnene, skal du omgående skylle dem grundigt med frisk vand, uden at gnide dem. Søg derefter omgående lægehjælp. I modsat fald kan det medføre permanente øjenskader.
- Hvis du får batterisyre på din hud, skal du omgående skylle området grundigt med vand. Søg derefter omgående lægehjælp.
- Tab eller kast ikke printeren eller udsæt den for stærke rystelser. I modsat fald kan batteriet lække eller beskyttelseskredsløbet i batteriet kan blive beskadiget. Som resultat kan batteriet blive varmt, afgive røg, eksplodere eller forårsage brand.
- Brug ikke eller efterlad printeren på et varmt sted (mere end 80 °C), som f.eks. i nærheden af åben ild eller en radiator. I modsat fald kan plastikbeskyttelsen smelte og de individuelle celler kan kortsluttes. Som resultat kan batteriet blive varmt, afgive røg, eksplodere eller forårsage brand.
- Brug ikke printeren, hvis den lækker eller er beskadiget på nogen måde. I modsat fald kan batteriet blive varmt, afgive røg, eksplodere eller forårsage brand.
- Efterlad ikke printeren i et køretøj. I modsat fald kan batteriet blive overophedet.

---

## Rådgivning og advarsler for printeren

Læs og følg disse instruktioner for at undgå beskadigelse af printeren eller din ejendom. Sørg for at gemme denne vejledning til fremtidig reference.



### Rådgivning og advarsler for konfiguration/brug af printeren

- Undgå at blokere eller tildække ventilationshullerne og åbningerne i printeren.
- Undgå at bruge stikkontakter på samme strømkreds som fotokopimaskiner eller luftreguleringssystemer, der jævnligt tændes og slukkes.
- Brug ikke strømudtag, der styres af vægkontakter eller automatiske timere.
- Hold hele computersystemet på afstand af potentielle kilder til elektromagnetisk interferens, f.eks. højttalere eller basestationer til trådløse telefoner.
- Strømkablerne skal placeres, så der undgås slitage og skarpe genstande, og de må ikke blive krøllede eller snoede. Undlad at stille genstande oven på strømkablerne, og placer ikke strømadapteren eller strømkablerne, så der kan trædes på dem eller køres hen over dem. Vær især omhyggelig med at holde strømkablerne lige i enderne og på de punkter, hvor de går ind i eller ud af strømadapteren.

## Vigtige instruktioner

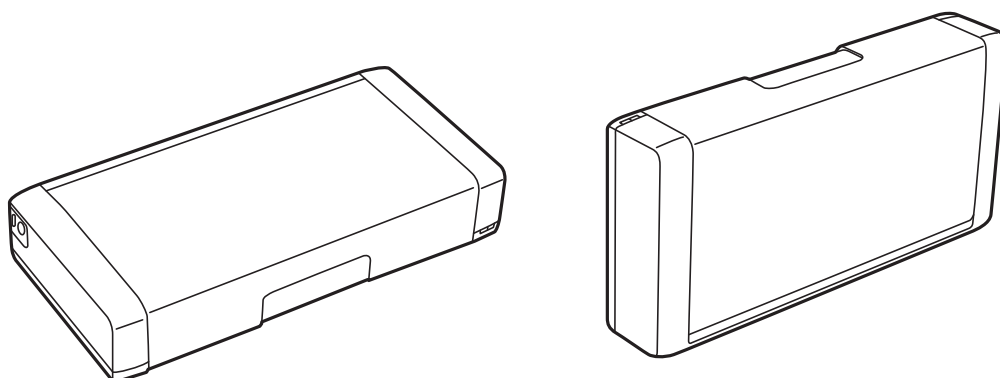
- ❑ Hvis du bruger en forlængerledning sammen med printeren, skal du sørge for, at den samlede amperedimensionering for de enheder, der er tilsluttet forlængerledningen, ikke overstiger ledningens amperedimensionering. Kontrollér desuden, at den samlede amperedimensionering for alle de enheder, der er tilsluttet stikkontakten, ikke overstiger stikkontaktens amperedimensionering.
- ❑ Hvis du planlægger at bruge strømadapteren i Tyskland, skal strømforsyningen i bygningen være beskyttet af et 10- eller 16-amperes relæ, så printeren beskyttes mod kortslutning og for høj strømspænding.
- ❑ Ved tilslutning af printeren til en computer eller en anden enhed med et kabel, skal du sikre, at kabelstikkene vender korrekt. Hvert stik skal vende på en bestemt måde. Hvis et stik vender forkert, når du sætter det i, kan det beskadige begge de enheder, der er tilsluttet via kablet.
- ❑ Anbring printeren på en jævn, stabil overflade, der er større end printerens bundareal, så der er plads hele vejen rundt om printeren. Printeren fungerer ikke korrekt, hvis den står skævt.
- ❑ Stil printeren som vist på billedet, når den skal opbevares eller transporteres.



- ❑ Sørg for plads nok foran printeren, så papiret kan skubbes helt ud.
- ❑ Undgå steder, hvor der forekommer hurtige temperatur- eller fugtighedsændringer. Udsæt heller ikke printeren og strømadapteren for direkte sollys, stærkt lys, vand eller varmekilder.
- ❑ Undgå at indføre genstande gennem hullerne i printeren.
- ❑ Før ikke hånden ind i printeren under udskrivning.
- ❑ Rør ikke ved det hvide flade kabel inde i printeren.
- ❑ Brug ikke spraydåseprodukter, der indeholder letantændelige gasser, i eller i nærheden af printeren. Dette kan føre til brand.
- ❑ Flyt ikke blækpatronholderen med hånden, da printeren derved kan tage skade.
- ❑ Sluk altid printeren på knappen . Tag ikke stikket til printeren ud, og sluk ikke for strømmen, før indikatoren  holder op med at blinke.
- ❑ Kontrollér, at skrivehovedet er i udgangspositionen (længst til højre), og at blækpatronerne er på plads, inden printeren transporteres.
- ❑ Hvis printeren ikke skal bruges i en længere periode, skal du tage stikket ud af stikkontakten.

## Rådgivning og advarsler for brug af printeren med Wi-Fi

- ❑ Radiobølger fra denne printer kan påvirke elektronisk medicinsk udstyr negativt. Når printeren bruges i medicinske faciliteter eller i nærheden af medicinske apparater, skal du følge retningslinjerne fra det autoriserede personale, som repræsenterer de medicinske faciliteter, og følge alle advarsler og retningslinjer på det medicinske apparat.

### Vigtige instruktioner

- ❑ Radiobølger fra denne printer kan påvirke automatisk styrede enheder negativt, som f.eks. automatiske døre eller brandalarmer og kan medføre ulykker pga. fejlfunktion. Når printeren bruges i nærheden af automatisk styrede enheder, skal du følge alle advarsler og retningslinjer på disse enheder.
- ❑ Følg anvisningerne fra stewardesserne ved brug af printeren i fly. Sluk for printeren under start og landing i henhold til instruktionerne på flyet.

### Rådgivning og advarsler for brug af LCD-skærmen

- ❑ LCD-skærmen kan indeholde nogle få små lyse eller mørke pletter, og den kan have en uensartet lysstyrke pga. sine funktioner. Det er normalt og betyder ikke, at skærmen er beskadiget.
- ❑ Brug kun en tør, blød klud til rengøring. Brug ikke væske eller kemiske rengøringsmidler.
- ❑ Det ydre låg på LCD-skærmen kan gå i stykker, hvis den får et kraftigt stød. Kontakt din forhandler, hvis skærmens overflade krakelerer eller revner, og undlad at forsøge at fjerne de ødelagte stykker.

---

## Bortskaffelse af europæiske printermodeller

Der er et batteri i printeren.

Skraldespanden med kryds i en cirkel på produktet indikerer, at dette produkt og de indbyggede batterier ikke må smides i det almindelige husholdningsaffald. For at forhindre mulig skader på omgivelserne eller menneskers sundhed, skal du sortere produktet og dets batterier fra andet affald for at sikre, at det kan genbruges på en miljøvenlig måde. For yderligere oplysninger om genbrugscentre, skal du kontakte din kommune eller forhandleren, hvor du købte produktet. Brugen af de kemiske symboler Pb, Cd eller Hg indikerer, at disse metaller bruges i batteriet.



---

## Beskyttelse af dine personoplysninger

Når du giver printeren væk eller kasserer den, skal du slette de personlige oplysninger, der er gemt i printerens hukommelse ved at vælge **Menu > Gendan standard- indstillinger > Alle indstillinger** på betjeningspanelet.

## Tips for smart anvendelse

---

### Tips: Udskrivning vha. Epson grundlæggende driver (Windows)

Epson grundlæggende driver gør det muligt for dig nemt at udskrive, hvad enten du er på kontoret eller undervejs. Selvom du ikke har installeret printerens driver på din pc, eller du ikke har adgang til internet for at downloade den, kan du installere den grundlæggende driver fra selve printeren. Du skal blot forbinde printeren og din computer med mikro USB-kablet.

#### Relaterede oplysninger

➔ [“Brug af Epson grundlæggende driver \(kun for Windows\)” på side 29](#)

---

### Tips: Opladning af batteriet

Du kan bruge printeren ved at tilslutte en strømadapter, men printeren kan også betjenes med et indbygget batteri. Du kan oplade batteriet ved at tilslutte strømadapteren til printeren eller bruge mikro USB-kablet.

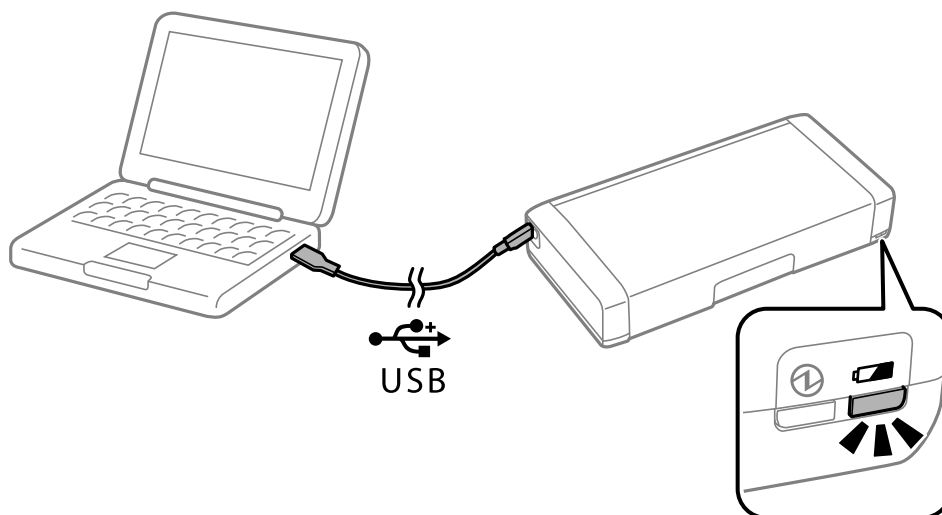

#### Relaterede oplysninger

➔ [“Opladning af batteriet” på side 51](#)

---

### Tips: Udskrivning fra din smartphone eller tablet

Epson iPrint er et program hvormed du kan udskrive billeder, dokumenter og websider fra en smartenhed, som f.eks. en smartphone eller tablet. Med en af funktionerne af Epson iPrint 'Camera Capture' kan du scanne et dokument eller et tekstbillede med kameraet på din smartenhed, og udskrive efter at du har korrigeret forvrængning og trapezkorrektion på billedet. Se følgende websted for yderligere oplysninger.

<http://ipr.to>

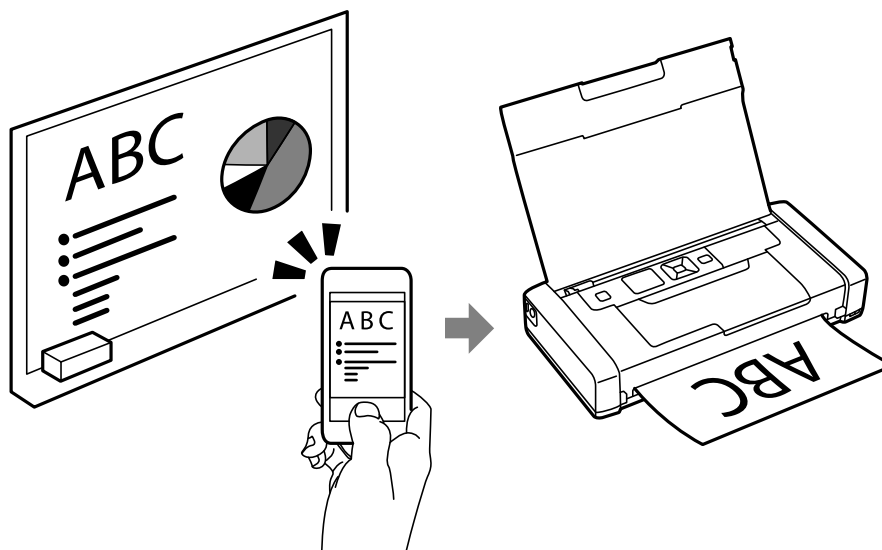

**Relaterede oplysninger**

➔ [“Udskrivning fra smartenheder” på side 47](#)

---

## Tips: Justering af udskrivningstæthed og farve

Du kan justere udskrivningstætheden og farven på printerens betjeningspanel.

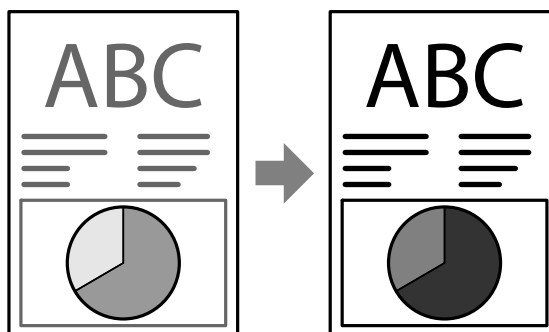

**Relaterede oplysninger**

➔ [“Menu” på side 20](#)

---

## Tips: Tag hensyn til omgivelserne

- Når du bruger printerens på steder, hvor brugen af elektroniske enheder er begrænset, som f.eks. på hospitaler, skal du slå Wi-Fi fra på betjeningspanelet.

## Tips for smart anvendelse

- ❑ På stille steder, som f.eks. biblioteker og åbne kontorer, skal du slå stille-funktionen til. Ved gøre printerens udskrivningshastighed langsommere, sænkes printerens lyde.



### Relaterede oplysninger

- ➔ [“Menu” på side 20](#)

---

## Tips: Opbevaring af printeren

Når printeren ikke er i brug, kan du stille den med sølvklemmen opad. Udsæt ikke printeren for direkte sollys og opbevar den på et køligt og tørt sted.

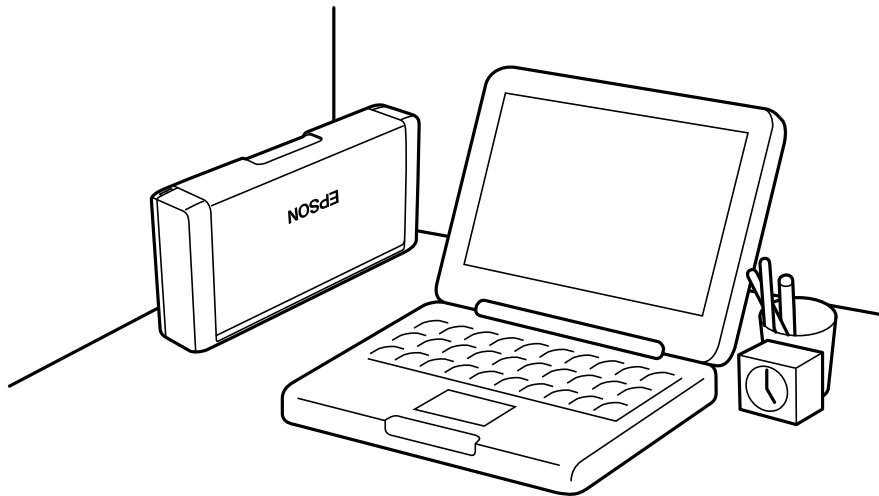

# Printerens basisfunktioner

## Delenes navne og funktioner

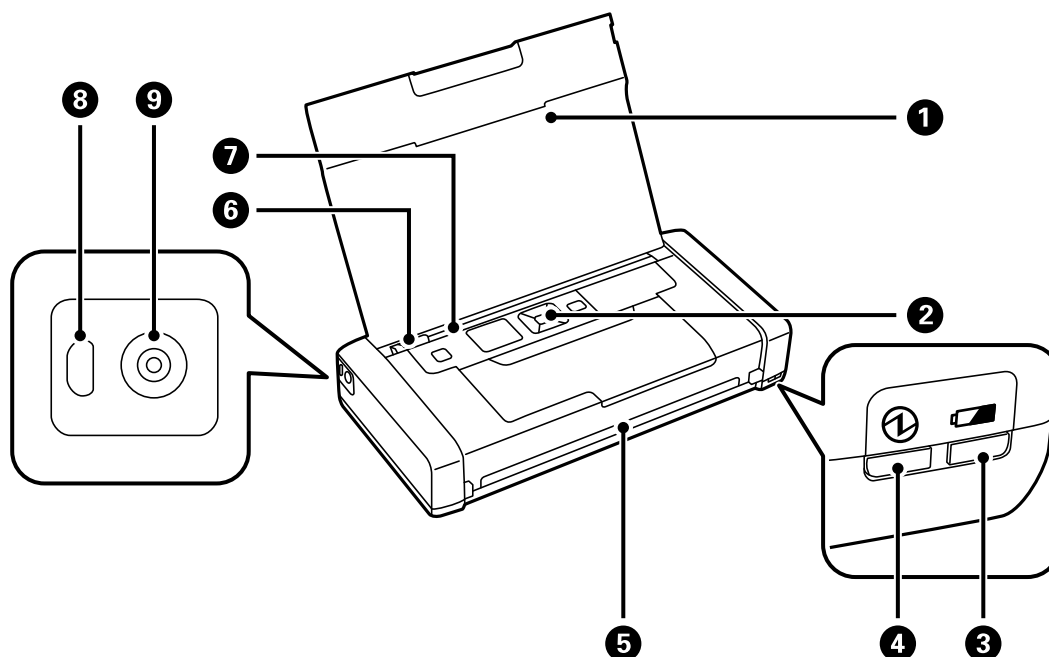

1	Printerdæksel	Understøtter det ilagte papir.
2	Betjeningspanel	Bruges til at betjene printeren.
3	Indikator til batteriopladning	Indikatoren tændes, når batteriet oplades, og slukkes, når batteriet er opladt.  Indikatoren blinker, når printeren ikke kan oplade batteriet, fordi temperatur er for lav (mindre end 5 °C) eller for høj (højere end 40 °C). Oplad batteriet ved temperaturer imellem 10 og 35 °C (50 og 95 °F).
4	Strømindikator	Indikatoren tænder, når der tændes for strømmen.  Indikatoren blinker, mens printeren er i drift eller der opstår en fejl.
5	Papirudgang	Skubber det udskrevne papir ud.
6	Kantstyr	Fører papiret direkte ind i printeren. Skub kantstyret ud til papirets kant.
7	Bageste papirindføring	Indfører papir.
8	Micro USB-port	Bruges til at tilslutte et mikro USB-kabel.
9	Jævnstrømsindgang	Tilslutter strømadapteren.



Printerens basisfunktioner

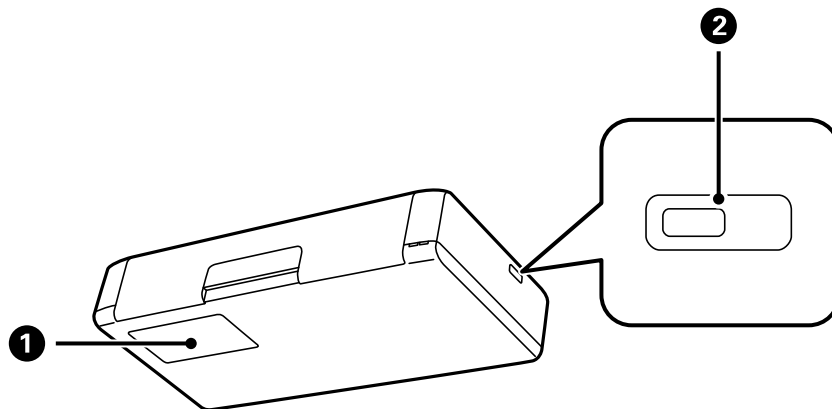

1	Dæksel til vedligeholdelsesboksen	Åbnes, når vedligeholdelsesboksen skal udskiftes.
2	Holder til sikkerhedslås	Indsæt en sikkerhedslås for tyverisikring.

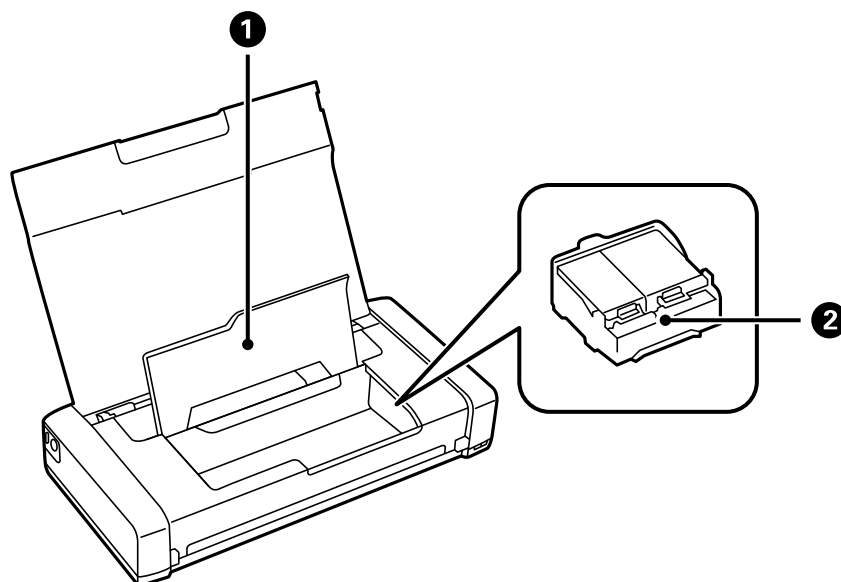

1	Inderlåde	Åbnes, når blækpatronerne udskiftes, eller der fjernes fastklemt papir inde i printeren.
2	Holder til blækpatroner	Isæt blækpatronerne. Blækket sprøjtes ud fra skrivehovedets dyser fornedet.

## Betjeningspanel

### Knapper og indikatorer

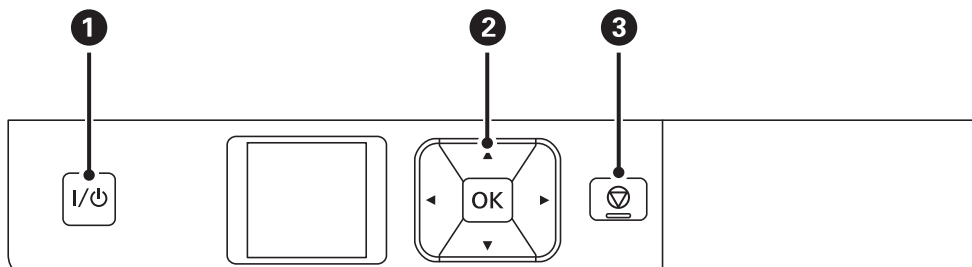

1	I/⏻	Bruges til at tænde eller slukke for printeren. Tag strømkablet ud, når strømindikatoren er slukket.
2	◀, ▶, ▲, ▼, OK	Tryk på ▶, ▲, ▼ og ◀ for at vælge menuer. Tryk på OK for at bekræfte valget eller udføre den valgte funktion.
3	⏹	Annullerer den aktuelle handling eller vender tilbage til den forrige skærm.

#### Relaterede oplysninger

➔ [“Guide til LCD-skærmen” på side 18](#)





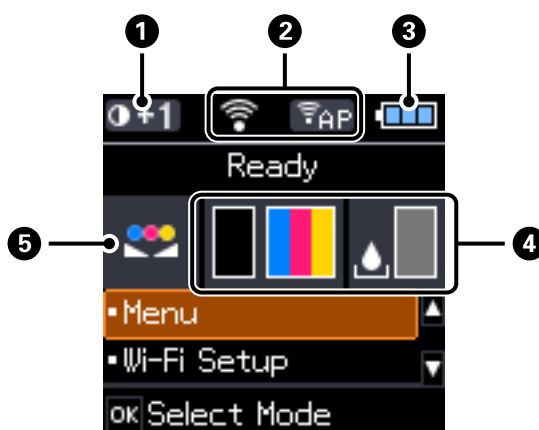











### Guide til LCD-skærmen

Startskærmen vises, når printerens tændes. Statusikoner og mængden af resterende blæk i blækpatronerne vises på startskærmen.



1	0+1	Viser udskrivningstætheden, som valgt i <b>Indstilling af tæthed for almindeligt papir</b> .
---	-----	--

## Printerens basisfunktioner

2	Ikoner, som viser netværksstatus, vises.	
		Indikerer, at der ikke er et tilgængeligt trådløst (Wi-Fi) netværk eller at printeren er forbundet til et Wi-Fi-netværk.
		indikerer, at der er opstået et problem med printerens trådløse (Wi-Fi) netværksforbindelse, eller at printeren søger efter en Wi-Fi-netværksforbindelse.
		indikerer, at printeren er forbundet til et trådløst (Wi-Fi) netværk. Jo flere linjer der er, jo stærkere er forbindelsen.
		Indikerer, at Wi-Fi Direct ikke er tilgængelig, eller at printeren opretter en forbindelse til Wi-Fi Direct.
		Indikerer, at printeren er forbundet med Ad hoc.
		Indikerer, at printeren er forbundet med Wi-Fi Direct.
	Indikerer, at printeren er forbundet med Simple AP.	
3	Ikoner, som viser batteristatus, vises.	
		Viser den resterende batteritid.
		Indikerer, at batteriet er ved at være opbrugt.
		Indikerer, at batteriet er for varmt eller for koldt. Vælg <b>Menu &gt; Batteri</b> for at se statussen.
	Indikerer, at batteriet oplades. Når opladningen er afsluttet, ændres ikonet til ikonet, som indikerer den resterende batteritid.	
4	Viser det omtrentlige blækniveau i blækpatronerne og vedligeholdelsesboksen.	
		Viser det omtrentlige blækniveau i blækpatronerne.
		Viser den omtrentlige servicetid for vedligeholdelsesboksen.
		Tændes, når niveauet i blækpatronerne er ved at være lavt, eller vedligeholdelsesboksen næsten er fuld.
	Tændes, når blækpatronerne er opbrugte.	
5		indikerer, at farven er justeret med funktionen <b>Farveindstilling</b> .

# Menupunkter

## Menu

Menu	Indstillinger og forklaringer		
Batteri	Tjek status og den resterende batteritid. Tryk på knappen ▼ for at foretage indstillinger for opladning af batteriet.		
	Batteriindstillinger	USB strømforsy. via PC	Forbind printeren til computeren med et mikro USB-kabel, så du kan oplade batteriet fra computeren, når printeren er slukket eller er i dvaletilstand.
Vedligeholdelse	Blækpatron-udskiftning	Udskifter blækpatronen.	
	Dysecheck	Udskriver et mønster, så du kan se om skrivehovedets dyser er tilstoppet.	
	Hovedrensning	Rengør tilstoppede dyser på skrivehovedet.	
	Hovedjustering	Justerer skrivehovedet for at forbedre udskriftskvaliteten.	
	Rensning af papirstyr	Brug denne funktion til at indføre papir til rengøring, når der er blækpletter på de interne ruller, eller der er opstået et problem med papirindføringen.	
Indstilling af tæthed for almindeligt papir	Øger udskrivningstætheden, når papirtype er indstillet til almindeligt papir og kvaliteten er indstillet til standard. Udskrivningshastigheden kan dog være langsommere.		
Farveindstilling	Til finjustering af farve under udskrivningen. Vælg <b>+1</b> for at gøre farverne mørkere, og vælg <b>-1</b> for at gøre farverne lysere. Denne indstilling nulstilles, når blækpatronen er fjernet.		

## Printerens basisfunktioner

Menu	Indstillinger og forklaringer		
Printeropsætning	Opsæt. af papirkilde	Papiropsætning	Vælg den papirstørrelse og papirtype, du har indsat i bageste papirindføring.
		Medd. vedr. papirind.	Viser en fejlmeddelelse, når indstillingerne for papirstørrelse eller -type i <b>Papiropsætning</b> og udskriftsindstillingerne ikke passer sammen.
		Paperkonfiguration	Viser automatisk skærmen for papirindstillinger, når der indsættes papir. AirPrint er ikke tilgængelig, når den er slået fra.
	Sluk-timer	Ekst. strømforsyning	Du kan justere det tidsrum, der går, inden der anvendes strømstyring. Enhver øgning vil påvirke produktets energieffektivitet. Tag venligst hensyn til miljøet, inden du foretager eventuelle ændringer.
		Strøm fra batterier	
	Lydløs-tilstand	Udskriver uden høje lyde, når funktionen er slået til. Udskrivningshastigheden kan dog være langsommere.	
	Sprog/Language	Vælg sproget til brugergrænsefladen.	
	Dvaletimer	Vælg det tidsrum, der går, inden printeren går i dvaletilstand (den energibesparende tilstand), når der ikke foretages nogen handlinger. LCD-skærmen slukkes, når det angivne tidsrum er gået.	
	Andet	Skift af printer	Hvis driveren for denne printer allerede er installeret på computeren, forhindrer denne indstilling at den installeres igen, selvom en anden printer med det samme produktnavn er forbundet med et USB-kabel.
	Netværksindstillinger	Udskriv statusark	Viser eller udskriver netværksindstillingerne og forbindelsesstatussen.
Wi-Fi-opsætning		Guiden Opsætning af Wi-Fi	Se <i>Netværksvejledning</i> for yderligere oplysninger.
		Trykknop (WPS)	
		PIN-kode (WPS)	
		Automatisk Wi-Fi-forbindelse	
Deaktiver Wi-Fi		Du vil muligvis kunne løse netværksproblemer ved at slå Wi-Fi-indstillingerne fra, eller indstille Wi-Fi-opsætningen igen. Se <i>Netværksvejledning</i> for yderligere oplysninger.	
Wi-Fi Direct konfig.	Se <i>Netværksvejledning</i> for yderligere oplysninger.		
Kontrol af forbindelse	Kontrollerer status på netværksforbindelsen, og udskriver en rapport om netværksforbindelsen. Hvis der er problemer med forbindelsen, skal du se rapporten om netværkforbindelsen for at løse problemet.		

**Printerens basisfunktioner**

<b>Menu</b>	<b>Indstillinger og forklaringer</b>
Epson Connect	Du kan afbryde eller fortsætte Epson Connect- eller Google Cloud Print-tjenesten eller annullere brugen af tjenesterne (gendanne standardindstillingerne). Der er flere oplysninger på webstedet med Epson Connect-portalen. <a href="https://www.epsonconnect.com/">https://www.epsonconnect.com/</a> <a href="http://www.epsonconnect.eu">http://www.epsonconnect.eu</a> (kun Europa)
Google Cloud Print-tjeneste	
WF-100 Grund. driver	Installerer Epson grundlæggende driver, som er indlæst i printerens, på computeren.
Gendan standard-indstillinger	Nulstiller de valgte indstillinger til standardindstillingerne.

**Wi-Fi-opsætning**

Der henvises til listen over menuer i **Netværksindstillinger** for yderligere oplysninger.

# Ilægning af papir

## Forholdsregler ved håndtering af papir

- ❑ Læs instruktionsarket, som følger med papiret.
- ❑ Udluft papiret og juster kanterne af papiret, inden det indsættes. Fotopapir må ikke udluftes eller bøjes. Dette kan ødelægge udskriftssiden.

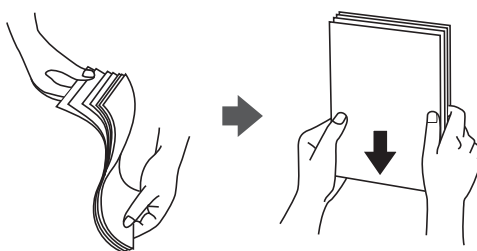

- ❑ Hvis papiret er bøjet, skal du udjævne det eller bøje det let i den modsatte retning, inden det indsættes. Udskrivning på bøjet papir kan forårsage blokering af papiret og udtværer udskrivningen.

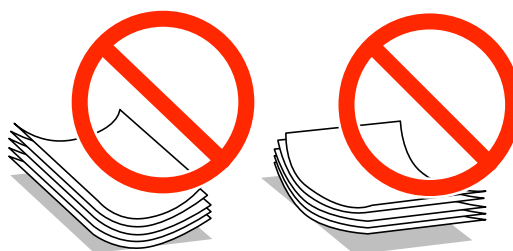

- ❑ Brug ikke papir som er bølget, revet, klippet, foldet, fugtigt, for tykt, for tyndt eller papir, som har klæbemærker påsat. Brug af disse typer papir forårsager blokering af papiret og udtværer udskrivningen.
- ❑ Udluft papiret og juster kanterne af konvolutter, inden de indsættes. Når de stablede konvolutter udluftes, skal du trykke dem ned for at udjævne dem, inden de indsættes.



- ❑ Brug ikke konvolutter, som er bøjedede eller foldede. Brug af disse konvolutter forårsager blokering af papiret og udtværer udskrivningen.
- ❑ Brug ikke konvolutter med selvklæbende overflader på flapperne eller rudekonvolutter.
- ❑ Undgå at bruge konvolutter, som er for tynde, da de kan bøje under udskrivningen.

### Relaterede oplysninger

- ➔ [“Printerspecifikationer” på side 93](#)

## Egnet papirtype og kapacitet

Epson anbefaler at bruge ægte Epson-papir for at sikre udskrivning i høj kvalitet.

### Ægte Epson-papir

Papirnavn	Størrelse	Ilægningskapacitet (ark)	Manuel 2-sidet udskrivning	Udskrivning uden kant
Epson Bright White Ink Jet Paper	A4	20	✓	-
Epson Ultra Glossy Photo Paper	A4, 13 × 18 cm (5 × 7")	5*	-	-
	10 × 15 cm (4 × 6")	5*	-	✓
Epson Premium Glossy Photo Paper	A4, 13 × 18 cm (5 × 7")	5*	-	-
	16:9 bred størrelse (102 × 181 mm), 10 × 15 cm (4 × 6")	5*	-	✓
Epson Premium Semigloss Photo Paper	A4	5*	-	-
	10 × 15 cm (4 × 6")	5*	-	✓
Epson Photo Paper Glossy	A4, 13 × 18 cm (5 × 7")	5*	-	-
	10 × 15 cm (4 × 6")	5*	-	✓
Epson Matte Paper-Heavyweight	A4	1	-	-
Epson Photo Quality Ink Jet Paper	A4	20	-	-

\* Ilæg ét ark af papir ad gangen, hvis papiret ikke føres korrekt ind eller hvis udskrivningen har ujævne farver eller udtværing.

#### Bemærk:

Tilgængeligheden af papir varierer afhængigt af landet. Kontakt Epson support for at høre, hvilken type papir du kan købe i dit område.

### Papir, som du kan finde i almindelig handel.

Papirnavn	Størrelse	Ilægningskapacitet (ark eller konvolutter)	Manuel 2-sidet udskrivning	Udskrivning uden kant
Almindeligt papir	Letter, A4, B5, A5, A6	20	✓	-
Kopipapir	Legal, brugerdefineret	1	✓	
Konvolut	Konvolut #10, konvolut DL, konvolut C6	1	-	-



## Ilægning af papir

### Liste over papirtyper

For at opnå den bedst mulige udskriftskvalitet skal du vælge den papirtype, som passer til papiret.

Papirnavn	Medietype		
	Betjeningspanel	Printerdriver	Epson grundlæggende driver
Kopipapir, almindeligt papir Epson Bright White Ink Jet Paper	alm. papirer	almindelige papirer	Almindeligt papir
Epson Ultra Glossy Photo Paper	Ultra Glossy	Epson Ultra Glossy	-
Epson Premium Glossy Photo Paper	Prem. Glossy	Epson Premium Glossy	Epson Premium Glossy
Epson Premium Semigloss Photo Paper	Prem. Semigloss	Epson Premium Semigloss	-
Epson Photo Paper Glossy	Blankt	Photo Paper Glossy	-
Epson Matte Paper- Heavyweight Epson Photo Quality Ink Jet Paper	Matte	Epson Matte	Epson Matte
Konvolut	Konvolut	Konvolut	-

## Ilægning af papir i printeren Bageste papirindføring

1. Løft forsiden af printeren for at åbne printerdækslet.

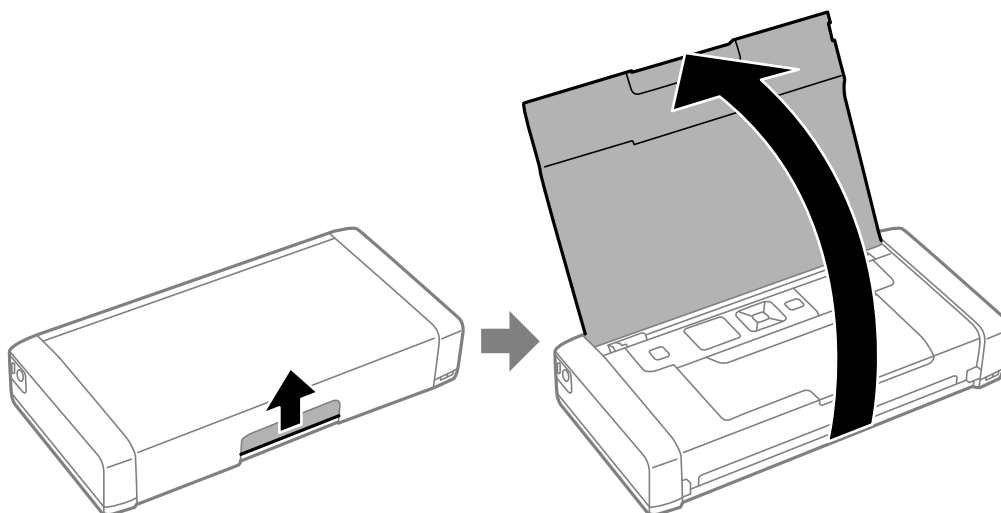

## Ilægning af papir

2. Juster kantstyrene.

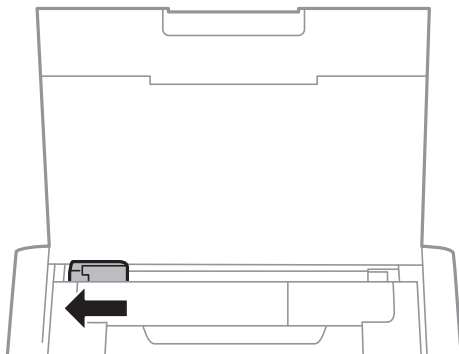

3. Ilæg papir lodret langs højre side af den bageste papirindføring med udskriftssiden opad.

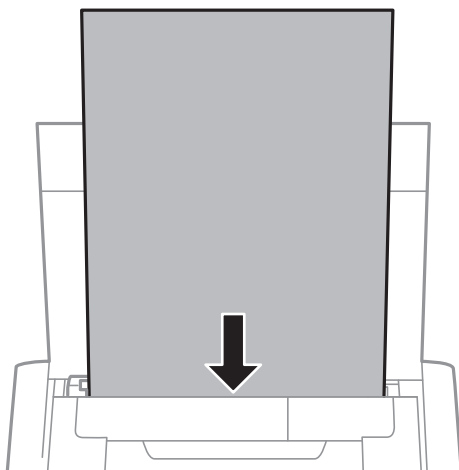

**Vigtigt:**

*Læg ikke mere papir i end det maksimale antal ark, som er angivet for papiret.*

- Konvolutter

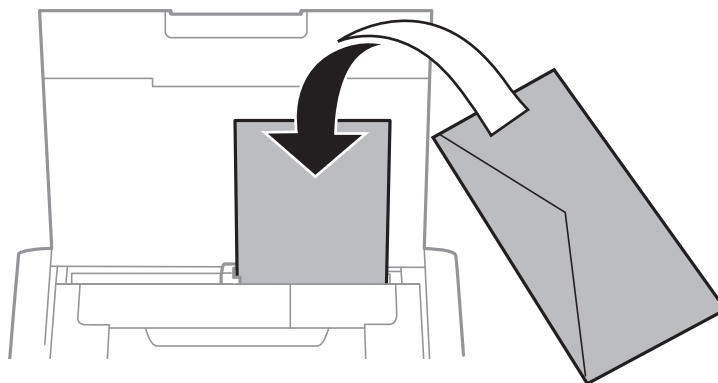

## Ilægning af papir

### ❑ Hullet papir

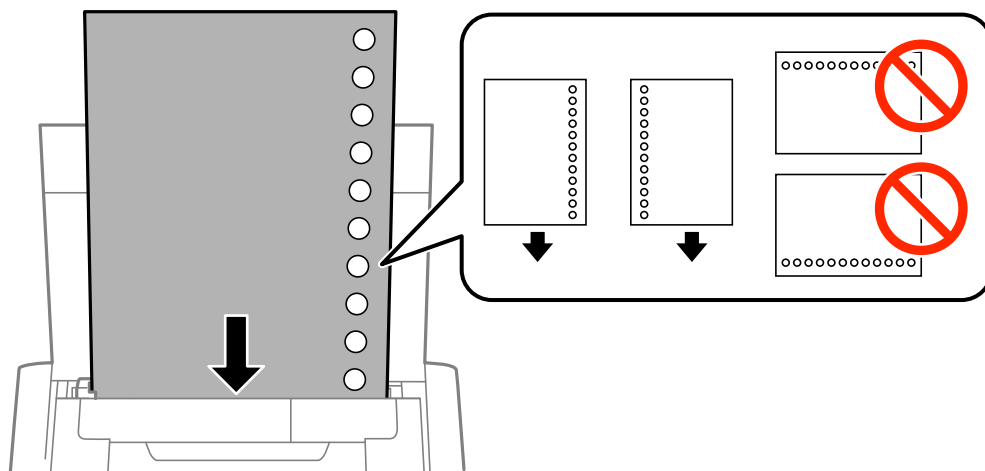

### **Bemærk:**

Du kan bruge hullet papir under følgende forhold.

- ❑ *Ilægningskapacitet: Et ark*
- ❑ *Mulige størrelser: A4, B5, A5, A6, Letter, Legal*
- ❑ *Indbindingshuller: Ilæg ikke papir med indbindingshuller øverst eller nederst. Juster filens udskrivningsposition, så du undgår udskrivning over hullerne.*

4. Skub kantstyrene ud til papirets kanter.

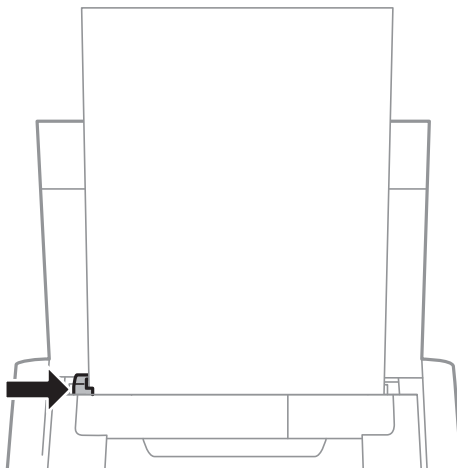

## Ilægning af papir

**Bemærk:**

Hvis du ikke kan bevæge kantstyret, er delen på højre side muligvis ikke i den korrekte position. Skub kantstyret helt til venstre, skub delen på højre side helt til højre og prøv igen.

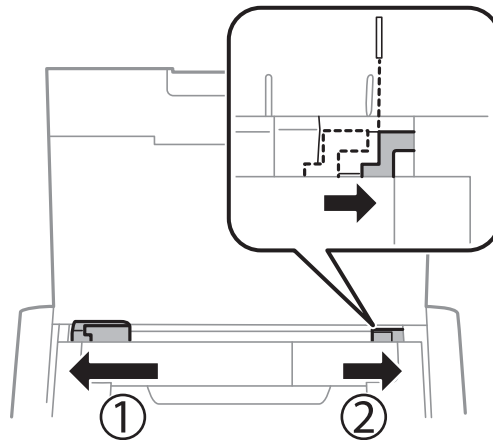

5. Foretag indstillingerne for størrelsen og typen af det papir, du lagde i bageste papirindføring, på betjeningspanelet.

**Bemærk:**

- Du kan også vise skærmen med indstillingerne for papirstørrelse og papirtype ved at vælge **Menu > Printeropsætning > Opsæt. af papirkilde > Papiropsætning**.
- Sæt de tilbageværende stykker papir tilbage i pakken. Hvis du efterlader printeren, kan papiret blive bøjet eller udskrivningskvaliteten blive ringere.

### Relaterede oplysninger

- ➔ [“Forholdsregler ved håndtering af papir” på side 23](#)
- ➔ [“Egnet papirtype og kapacitet” på side 24](#)

# Udskrivning

**Vigtigt:**

Frakobl ikke strømadapteren, mens printeren er i drift. Udskrivningen kan blive langsommere og papiret kan blokere.

## Udskrivning fra en computer

### Brug af Epson grundlæggende driver (kun for Windows)

Hvis printerens driver ikke er installeret på din pc, kan du installere Epson grundlæggende driver fra printeren. Da Epson grundlæggende driver kun kommer med begrænsede funktioner, anbefaler vi, at du installerer denne printers driver.

**Bemærk:**

Service Pack 3 eller senere er understøttet for Windows XP.

### Installation af Epson grundlæggende driver (kun for Windows)

1. Frakobl printeren fra computeren.
2. Vælg **Menu > WF-100 Grund. driver** på betjeningspanelet. Tryk på knappen OK for at starte installationen.
3. Når anvisningerne vises på skærmen, skal du forbinde printeren og computeren med et mikro USB-kabel og derefter trykke på knappen OK på betjeningspanelet.

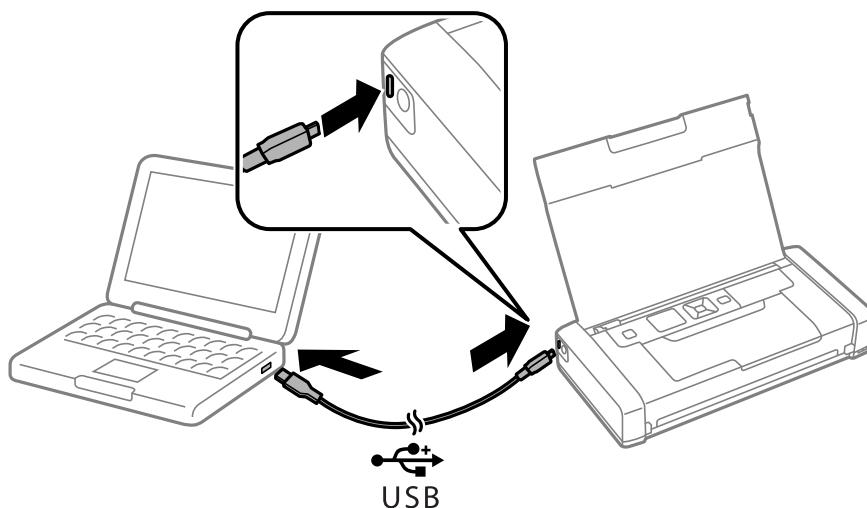

4. I **Computer** eller **Min computer** på computeren skal du dobbeltklikke på **EPSON > OPSÆTNING**.
5. Følg installationsvejledningen på skærmen.

## Udskrivning

**Grundlæggende om udskrivning - Epson grundlæggende driver (kun for Windows)**

1. Læg papir i printeren.
2. Åbn den fil, du vil udskrive.
3. Åbn vinduet for printerdriveren.
4. Vælg den retning, du angav i programmet, som **Retning** på fanen **Layout**.

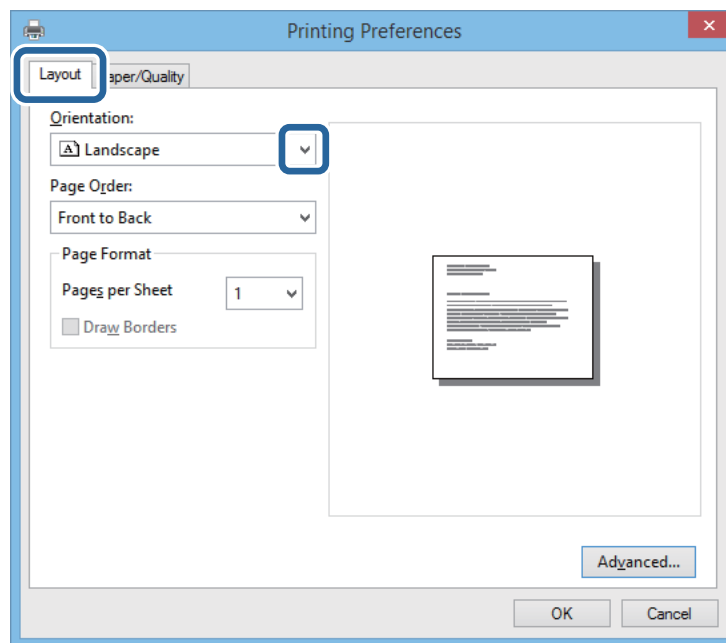

5. Foretag følgende indstillinger på fanen **Papir/kvalitet**.

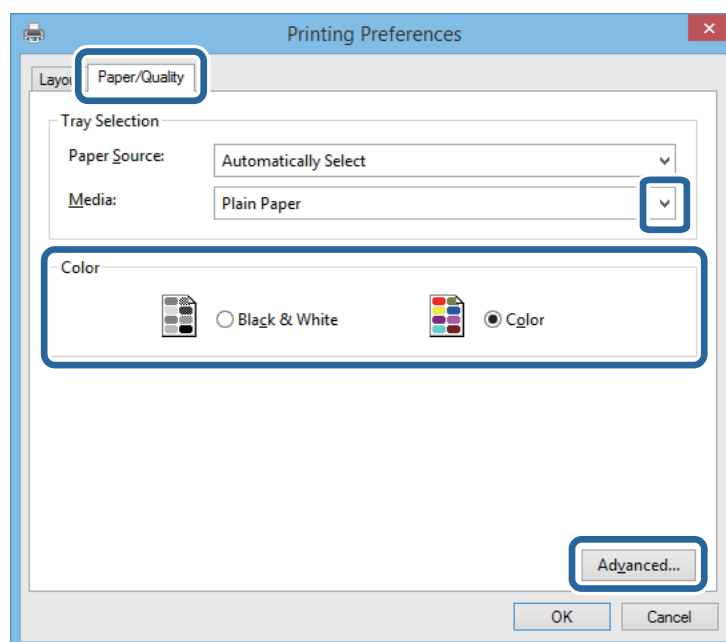

## Udskrivning

- Papir: Vælg den papirtype, du lagde i.
  - Farve: Vælg, om der skal udskrives i fuld farve eller sort-hvid
6. Klik på **Avanceret**, foretag følgende indstillinger, og klik så på **OK**.

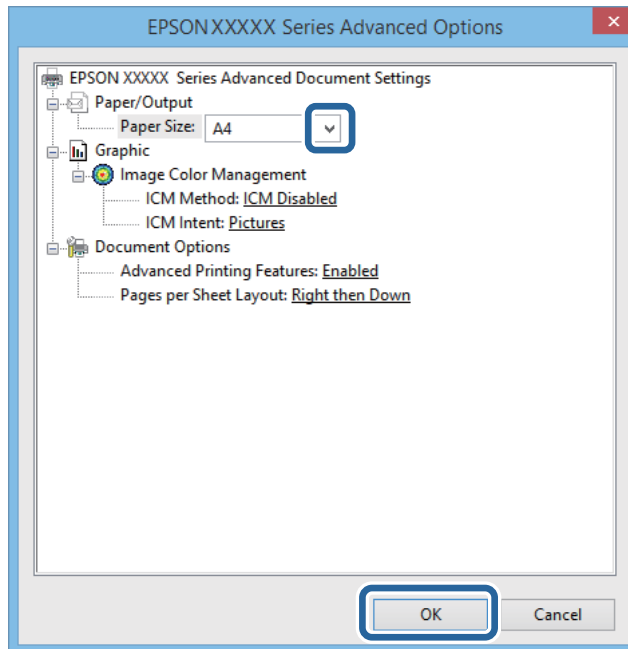

Papirstørrelse: Vælg den papirstørrelse, du indstillede i programmet.

7. Klik på **OK**.
8. Klik på **Udskriv**.

### Relaterede oplysninger

➔ [“Installation af Epson grundlæggende driver \(kun for Windows\)”](#) på side 29

## Grundlæggende om udskrivning – Windows

### Bemærk:

- Der er forklaringer af indstillingspunkterne i den online hjælp. Højreklik på et punkt, og klik derefter på **Hjælp**.
- Betjeningen kan variere afhængigt af programmet. Der er flere oplysninger i hjælpen til programmet.

1. Læg papir i printerens.
2. Åbn den fil, du vil udskrive.
3. Vælg **Udskriv** eller **Konfiguration af udskrivning** i menuen **Filer**.
4. Vælg din printer.

## Udskrivning

5. Vælg **Indstillinger** eller **Egenskaber** for at åbne vinduet for printerdriveren.

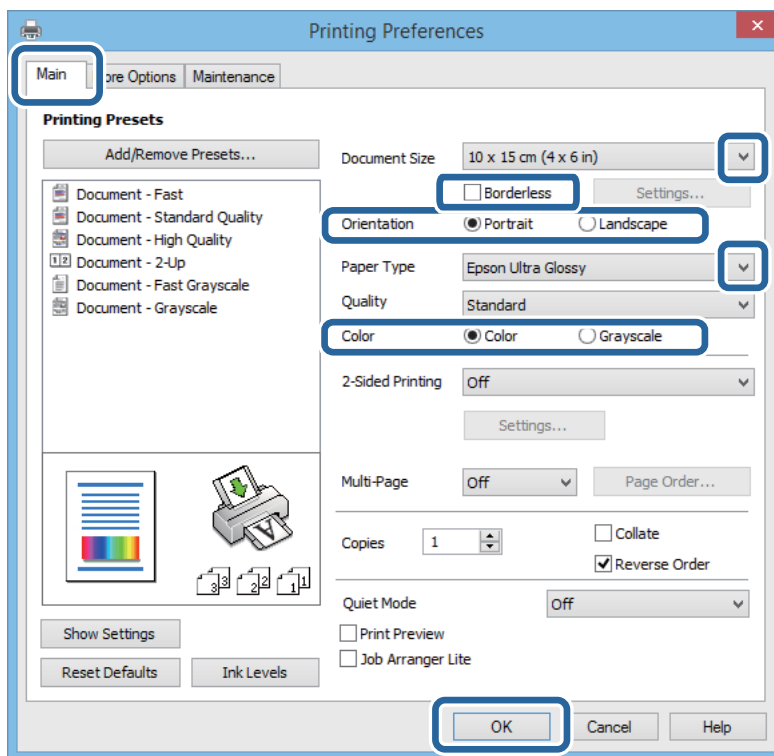

6. Foretag følgende indstillinger.

- Papirstørrelse: Vælg den papirstørrelse, du indstillede i programmet.
- Uden kant: Vælg at udskrive uden margen omkring billedet.
- Retning: Vælg den papirretning, du indstillede i programmet.
- Papirtype: Vælg den papirtype, du lagde i.
- Farve: Vælg **Gråtoneskala**, når du vil udskrive i sort/hvid eller gråtoner.

**Bemærk:**

Vælg *Liggende* som indstilling for **Retning**, når du udskriver konvolutter.

7. Klik på **OK** for at lukke printerdrivervinduet.
8. Klik på **Udskriv**.

### Relaterede oplysninger

- ➔ ["Egnet papirtype og kapacitet" på side 24](#)
- ➔ ["Ilægning af papir i printerens Bageste papirindføring" på side 25](#)
- ➔ ["Liste over papirtyper" på side 25](#)

## Grundlæggende udskrivning – Mac OS X

**Bemærk:**

Brugen varierer afhængigt af programmet. Der er flere oplysninger i hjælpen til programmet.

1. Læg papir i printerens.



## Udskrivning

2. Åbn den fil, du vil udskrive.
3. Vælg **Udskriv** i menuen **Filer** eller en anden kommando for at vise udskriftsdialogboksen.  
Hvis det er nødvendigt, skal du klikke på **Vis info** eller ▼ for at udvide udskrivningsvinduet.

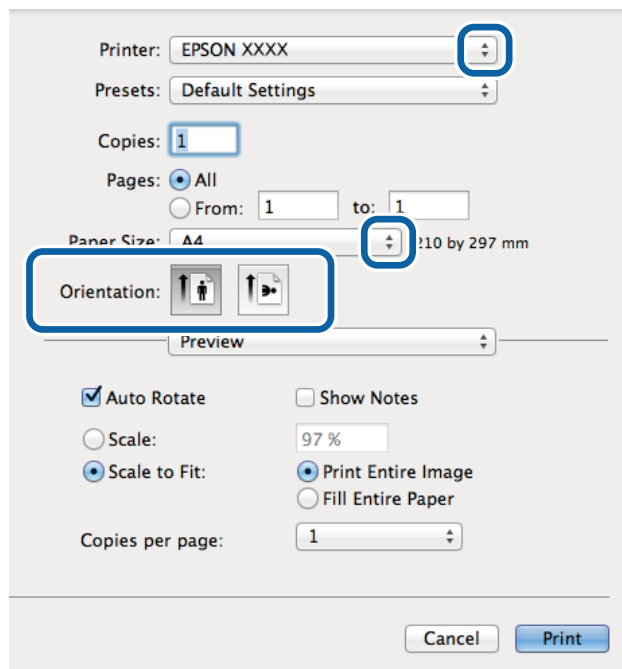

4. Foretag følgende indstillinger.
  - Printer: Vælg din printer.
  - Forudindstillet: Dette vælges, når du ønsker at bruge de registrerede indstillinger.
  - Papirstørrelse: Vælg den papirstørrelse, du indstillede i programmet.  
Vælg en papirstørrelse "uden rammer", når du udskriver uden margener.
  - Retning: Vælg den papirretning, du indstillede i programmet.

**Bemærk:**

Vælg liggende retning, når du udskriver på konvolutter

## Udskrivning

5. Vælg **Udskriftsindstillinger** i pop op-menuen.

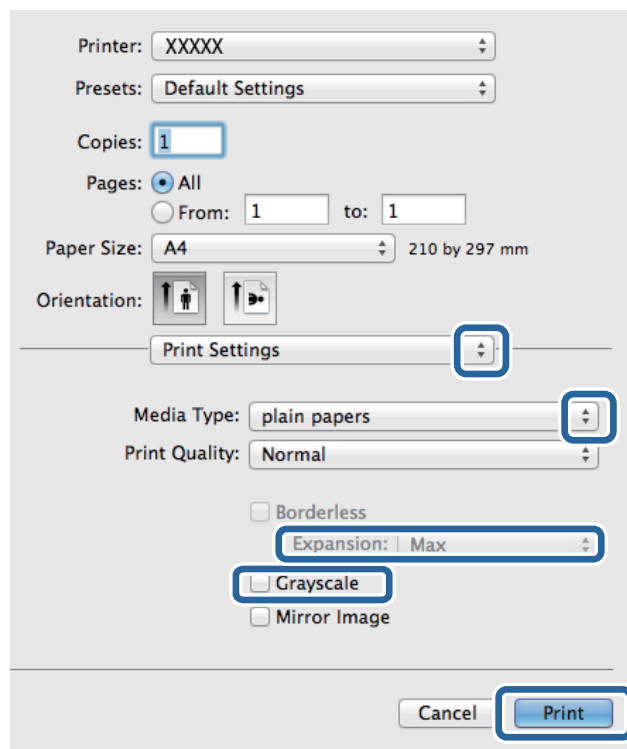

**Bemærk:**

Epson-printerdriveren er ikke blevet installeret korrekt, hvis der på Mac OS X v10.8.x eller senere ikke vises menuen **Udskriftsindstillinger**.

Vælg **Systemindstillinger** i menuen  > **Printere & Scannere** (eller **Udskriv & scan, Udskriv & Fax**), fjern printere, og tilføj printeren så igen. Hvis du vil tilføje en printer, skal du se følgende.

<http://epson.sn>

6. Foretag følgende indstillinger.

- Medietype: Vælg den papirtype, du lagde i.
- Udvidelse: Tilgængelig ved valg af en papirstørrelse uden rammer.  
Udskriftsdataene ved udskrivning uden kanter forstørres en lille smule end papirstørrelsen, så der udskrives ikke omkring papirets kanter. Vælg forstørrelsesmængden.
- Gråtoneskala: Vælg denne indstilling, når du vil udskrive i sort-hvid eller gråtoner.

7. Klik på **Udskriv**.

### Relaterede oplysninger

- ➔ “Egnet papirtype og kapacitet” på side 24
- ➔ “Ilægning af papir i printeren Bageste papirindføring” på side 25
- ➔ “Liste over papirtyper” på side 25

## Udskrivning på to sider (kun til Windows)

Printerdriveren udskrives automatisk ved at adskille lige sider fra ulige sider. Når printeren er færdig med at udskrive de ulige sider, skal du vende papiret om, som det bliver anvist, for at udskrive de lige sider. Du kan også udskrive et hæfte, som skabes ved at folde udskriften.

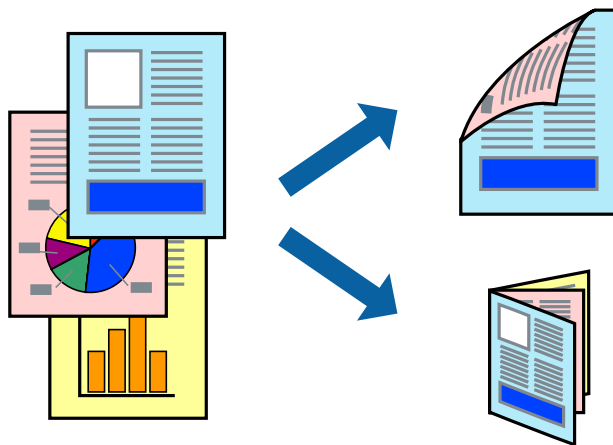

### Bemærk:

- Denne funktion kan ikke bruges sammen med udskrivning uden kant.
- Hvis du ikke bruger papir, der er egnet til 2-sidet udskrivning, kan udskriftskvaliteten forringes og papirstop opstå.
- Alt afhængigt af papiret og dataene kan det ske, at blækket trænger igennem til den anden side af papiret.
- Hvis EPSON Status Monitor 3 er deaktiveret, skal du få adgang til printerdriveren ved at klikke på **Udvidede indstillinger** på fanen **Vedligeholdelse** og så vælge **Aktiver EPSON Status Monitor 3**.
- 2-sidet udskrivning er muligvis ikke tilgængelig ved udskrivning med printeren via et netværk, eller når printeren bruges som delt printer.

1. Læg papir i printeren.
2. Åbn den fil, du vil udskrive.
3. Åbn vinduet for printerdriveren.
4. Vælg **Manuel (indbinding langs den lange kant)** eller **Manuel (indbinding langs den korte kant)** under **2-sidet udskrivning** på fanen **Hovedmenu**.
5. Klik på **Indstillinger**, foretag de nødvendige indstillinger, og klik så på **OK**.

### Bemærk:

Vælg **Hæfte**, hvis du vil udskrive som et hæfte.

6. Indstil de andre punkter på fanerne **Hovedmenu** og **Flere indstillinger** som nødvendigt, og klik så på **OK**.
7. Klik på **Udskriv**.

Når den første side er blevet udskrevet, vises der et pop op-vindue på computeren. Følg instruktionerne på skærmen.

### Relaterede oplysninger

- ➔ ["Egnet papirtype og kapacitet" på side 24](#)
- ➔ ["Ilægning af papir i printeren Bageste papirindføring" på side 25](#)

➔ [“Grundlæggende om udskrivning – Windows”](#) på side 31

## Udskrivning af flere sider på ét ark

Du kan udskrive to eller fire sider af data på et enkelt ark papir.

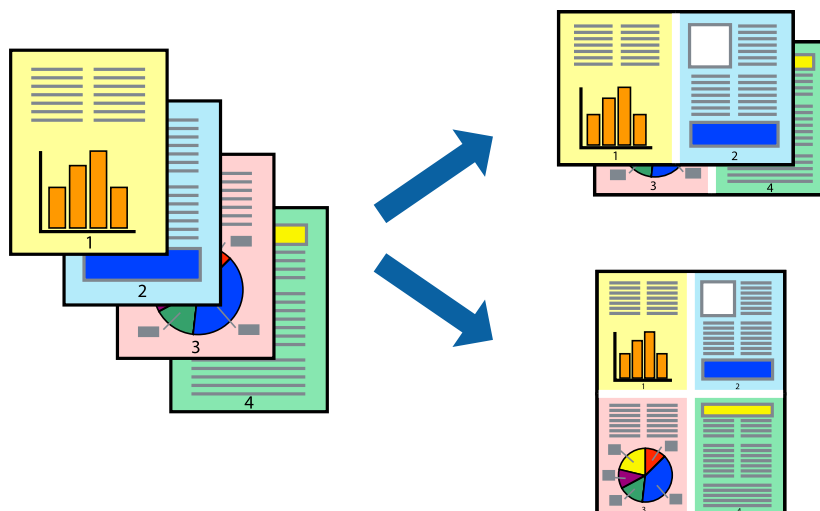

## Udskrivning af flere sider på ét ark – Windows

### Bemærk:

Denne funktion kan ikke bruges sammen med udskrivning uden kant.

1. Læg papir i printerens.
2. Åbn den fil, du vil udskrive.
3. Åbn vinduet for printerdriveren.
4. Vælg **2-op** eller **4-op** som indstilling for **Flere sider** på fanen **Hovedmenu**.
5. Klik på **Siderækkefølge**, foretag de nødvendige indstillinger, og klik så på **OK** for at lukke vinduet.
6. Indstil de andre punkter på fanerne **Hovedmenu** og **Flere indstillinger** som nødvendigt, og klik så på **OK**.
7. Klik på **Udskriv**.

### Relaterede oplysninger

➔ [“Ilægning af papir i printerens Bageste papirindføring”](#) på side 25

➔ [“Grundlæggende om udskrivning – Windows”](#) på side 31

## Udskrivning af flere sider på ét ark – Mac OS X

1. Læg papir i printerens.
2. Åbn den fil, du vil udskrive.

## Udskrivning

3. Vis udskriftsdialogboksen.
4. Vælg **Layout** i pop op-menuen.
5. Angiv antallet af sider under **Sider pr. ark**, **Retning** (siderækkefølgen) og **Kant**.
6. Indstil de andre punkter som nødvendigt.
7. Klik på **Udskriv**.

### Relaterede oplysninger

- ➔ “[Ilægning af papir i printeren Bageste papirindføring](#)” på side 25
- ➔ “[Grundlæggende udskrivning – Mac OS X](#)” på side 32

## Udskrivning, som passer til papirstørrelsen

Du kan foretage en udskrivning, som passer til den papirstørrelse, du har lagt i printeren.



## Udskrivning, som passer til papirstørrelsen – Windows

### Bemærk:

*Denne funktion kan ikke bruges sammen med udskrivning uden kant.*

1. Læg papir i printeren.
2. Åbn den fil, du vil udskrive.
3. Åbn vinduet for printerdriveren.
4. Foretag følgende indstillinger på fanen **Flere indstillinger**.
  - Papirstørrelse: Vælg den papirstørrelse, du indstillede i programmet.
  - Outputpapir: Vælg den papirstørrelse, du har lagt i printeren.  
**Tilpas til side** vælges automatisk.

### Bemærk:

*Hvis du vil udskrive et formindsket billede midt på siden, skal du vælge **Centrer**.*

5. Indstil de andre punkter på fanerne **Hovedmenu** og **Flere indstillinger** som nødvendigt, og klik så på **OK**.

## Udskrivning

- Klik på **Udskriv**.

### Relaterede oplysninger

- ➔ “Ilægning af papir i printeren Bageste papirindføring” på side 25
- ➔ “Grundlæggende om udskrivning – Windows” på side 31

## Udskrivning, som passer til papirstørrelsen – Mac OS X

- Læg papir i printeren.
- Åbn den fil, du vil udskrive.
- Vis udskriftsdialogboksen.
- Vælg størrelsen på det papir, du indstillede i programmet, som **Papirstørrelse**.
- Vælg **Papirhåndtering** i pop op-menuen.
- Vælg **Skaler til papirstørrelse**.
- Vælg den papirstørrelse, du lagde i printeren, som indstilling for **Modtagerpapistr.**
- Indstil de andre punkter som nødvendigt.
- Klik på **Udskriv**.

### Relaterede oplysninger

- ➔ “Ilægning af papir i printeren Bageste papirindføring” på side 25
- ➔ “Grundlæggende udskrivning – Mac OS X” på side 32

## Udskrivning af flere filer samlet (kun for Windows)

Med **Jobarrangør Lite** kan du kombinere flere filer, som er oprettet i forskellige programmer, og udskrive dem som et enkelt udskriftsjob. Du kan angive udskriftsindstillingerne for kombinerede filer, f.eks. layout, udskrivningsrækkefølge og retning.

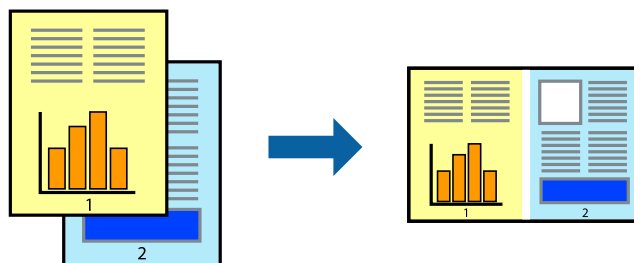

### Bemærk:

Hvis du vil åbne et **Udskrivningsprojekt**, som er gemt i **Jobarrangør Lite**, skal du klikke på **Jobarrangør Lite** på fanen **Vedligeholdelse** i printerdriveren. Herefter skal du vælge **Åbn** i menuen **Filer** for at vælge filen. Filtypenavnet for de gemte filer er ".ecl".

## Udskrivning

1. Læg papir i printeren.
2. Åbn den fil, du vil udskrive.
3. Åbn vinduet for printerdriveren.
4. Vælg **Jobarrangør Lite** på fanen **Hovedmenu**.
5. Klik på **OK** for at lukke vinduet for printerdriveren.
6. Klik på **Udskriv**.  
Vinduet for **Jobarrangør Lite** vises, og udskriftsjobbet føjes til **Udskrivningsprojekt**.
7. Lad vinduet for **Jobarrangør Lite** være åbent, åbn den fil, du vil kombinere med den nuværende fil, og gentag så trin 3 til 6.  
**Bemærk:**  
*Hvis du lukker vinduet **Jobarrangør Lite**, bliver det ugemte **Udskrivningsprojekt** slettet. Vælg **Gem** i menuen **Filer** for at udskrive på et senere tidspunkt.*
8. Vælg menuerne **Layout** og **Rediger** i **Jobarrangør Lite** for at redigere **Udskrivningsprojekt** efter behov.
9. Vælg **Udskriv** i menuen **Filer**.

### Relaterede oplysninger

- ➔ [“Ilægning af papir i printerens Bageste papirindføring” på side 25](#)
- ➔ [“Grundlæggende om udskrivning – Windows” på side 31](#)

## Forstørret udskrivning og plakater (kun for Windows)

Du kan udskrive et billede på flere ark papir for at skabe en større plakat. Du kan udskrive justeringsmærker som en hjælp til at samle arkene.

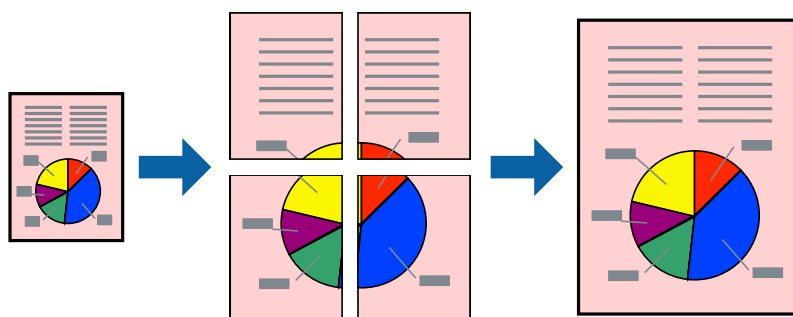

### Bemærk:

*Denne funktion kan ikke bruges sammen med udskrivning uden kant.*

1. Læg papir i printeren.
2. Åbn den fil, du vil udskrive.
3. Åbn vinduet for printerdriveren.

## Udskrivning

4. Vælg **2x1 plakat**, **2x2 plakat**, **3x3 plakat** eller **4x4 plakat** under **Flere sider** på fanen **Hovedmenu**.
5. Klik på **Indstillinger**, foretag de nødvendige indstillinger, og klik så på **OK**.
6. Indstil de andre punkter på fanerne **Hovedmenu** og **Flere indstillinger** som nødvendigt, og klik så på **OK**.
7. Klik på **Udskriv**.

### Relaterede oplysninger

- ➔ [“Ilægning af papir i printeren Bageste papirindføring”](#) på side 25
- ➔ [“Grundlæggende om udskrivning – Windows”](#) på side 31

### Fremstilling af plakater vha. Overlappende justeringsmærker

Her er et eksempel på, hvordan man laver en plakat, når **2x2 plakat** er valgt, og **Overlappende justeringsmærker** er valgt under **Udskriv beskæringslinjer**.

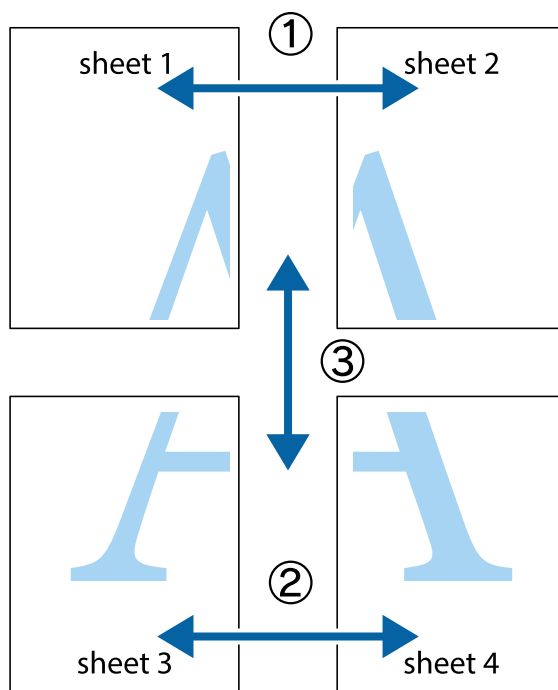



Udskrivning

1. Forbered Sheet 1 og Sheet 2. Klip margenen af Sheet 1 langs den lodrette blå linje, som løber gennem midten af krydsmærket øverst og nederst på siden.

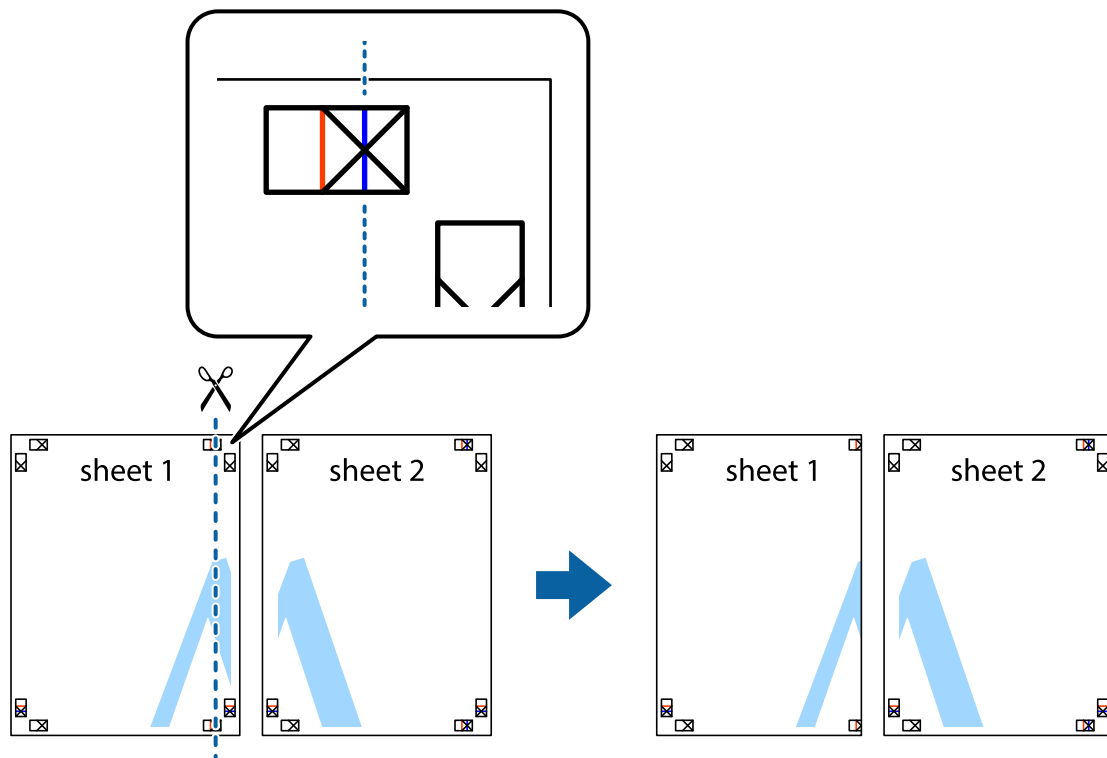

2. Placer kanten af Sheet 1 oven på Sheet 2, så krydsmærkerne passer sammen, og tape så de to ark sammen midlertidigt på bagsiden.

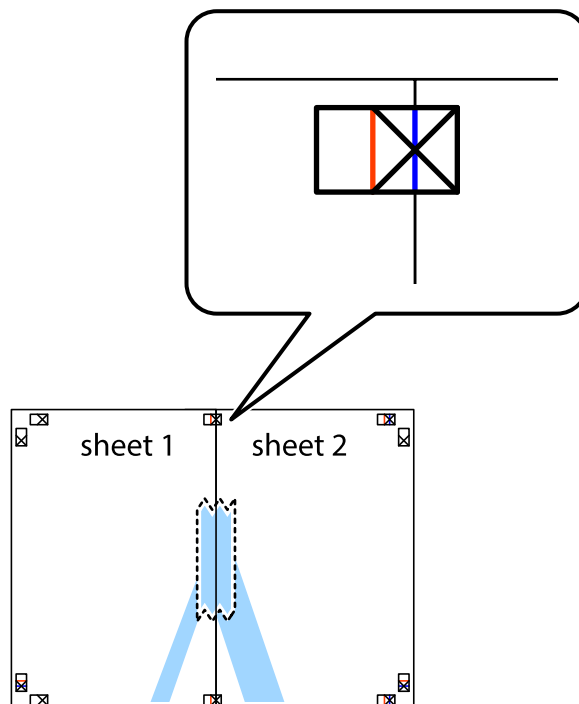

**Udskrivning**

3. Klip de sammentapede ark i to langs den lodrette røde linje, som løber gennem justeringsmærkerne (denne gang er det linjen til venstre for krydsmærkerne).

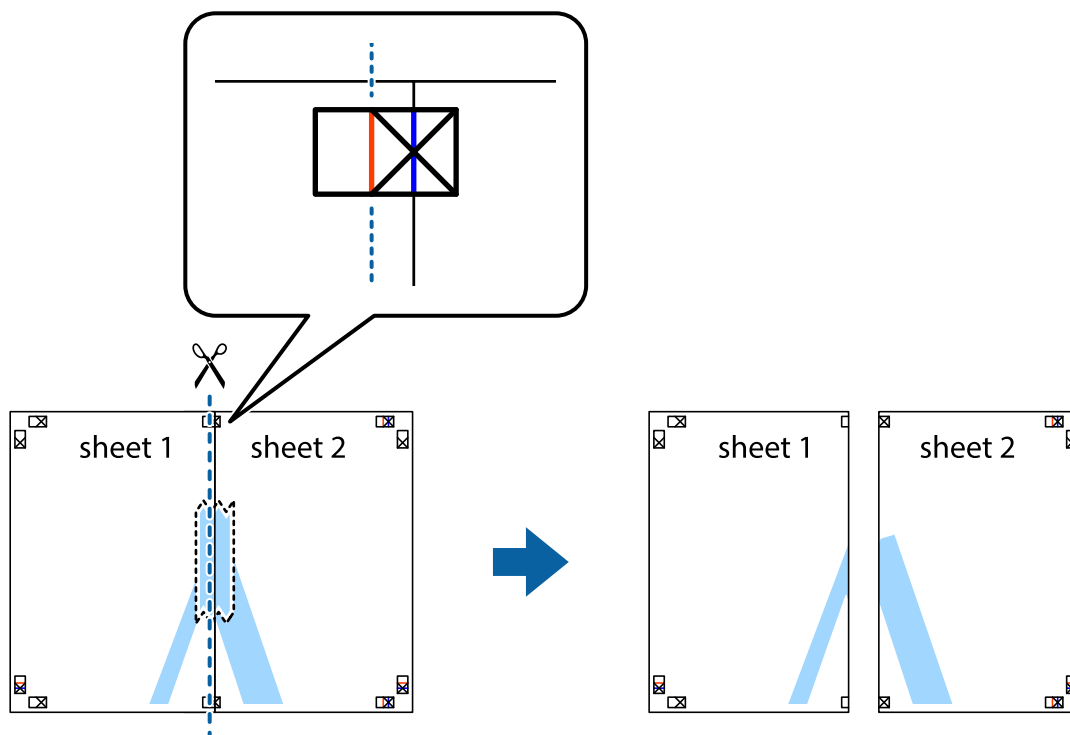

4. Tape arkene sammen bagfra.

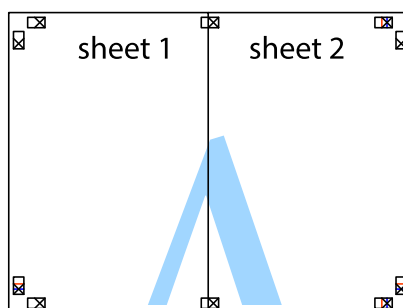

5. Gentag trin 1 til 4 for at tape Sheet 3 og Sheet 4 sammen.

## Udskrivning

6. Klip margenen af Sheet 1 og Sheet 2 langs den vandrette blå linje, som løber gennem midten af krydsmærket i venstre og højre side.

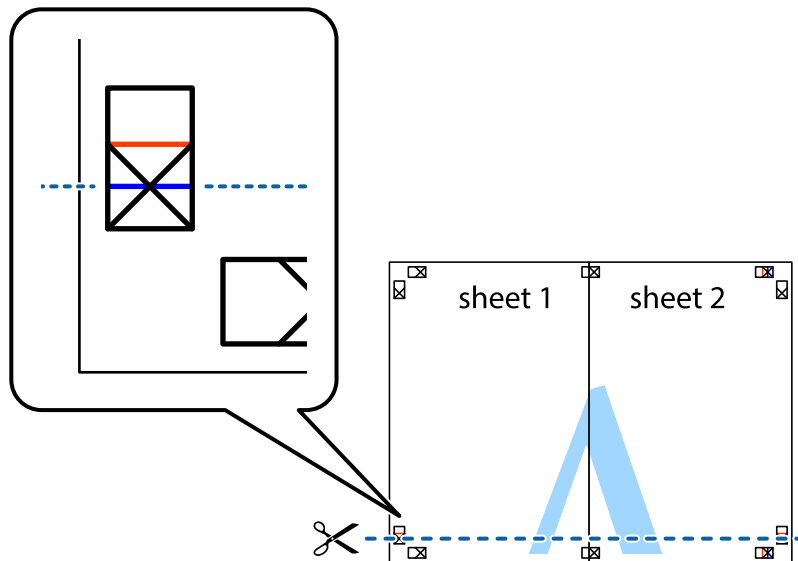

7. Anbring kanten af Sheet 1 og Sheet 2 oven på Sheet 3 og Sheet 4, så krydsmærkerne passer sammen, og tape så arkene sammen midlertidigt på bagsiden.

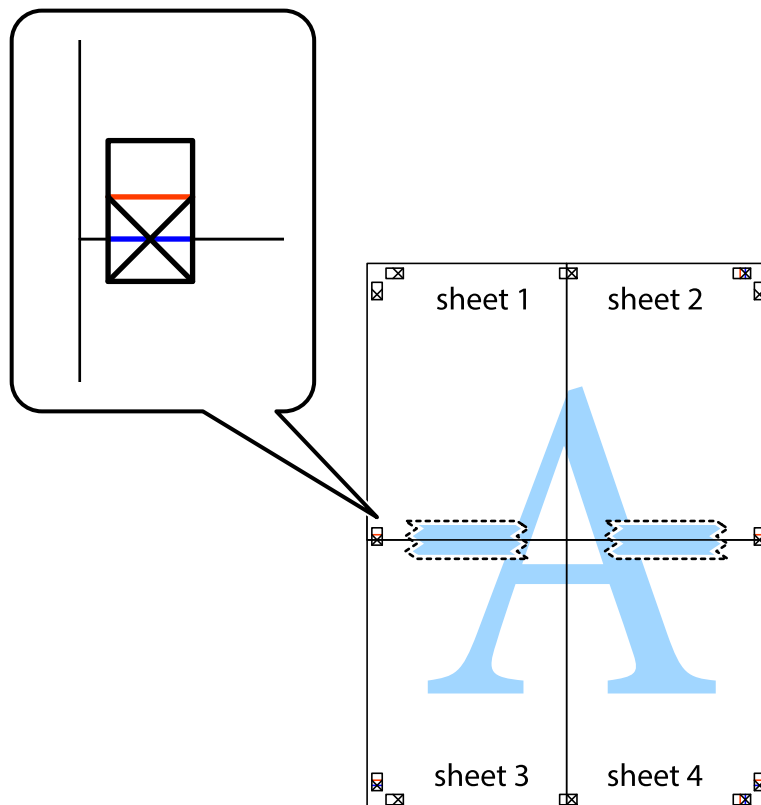

Udskrivning

- Klip de sammentapede ark i to langs den vandrette røde linje, som løber gennem justeringsmærkerne (denne gang er det linjen oven for krydsmærkerne).

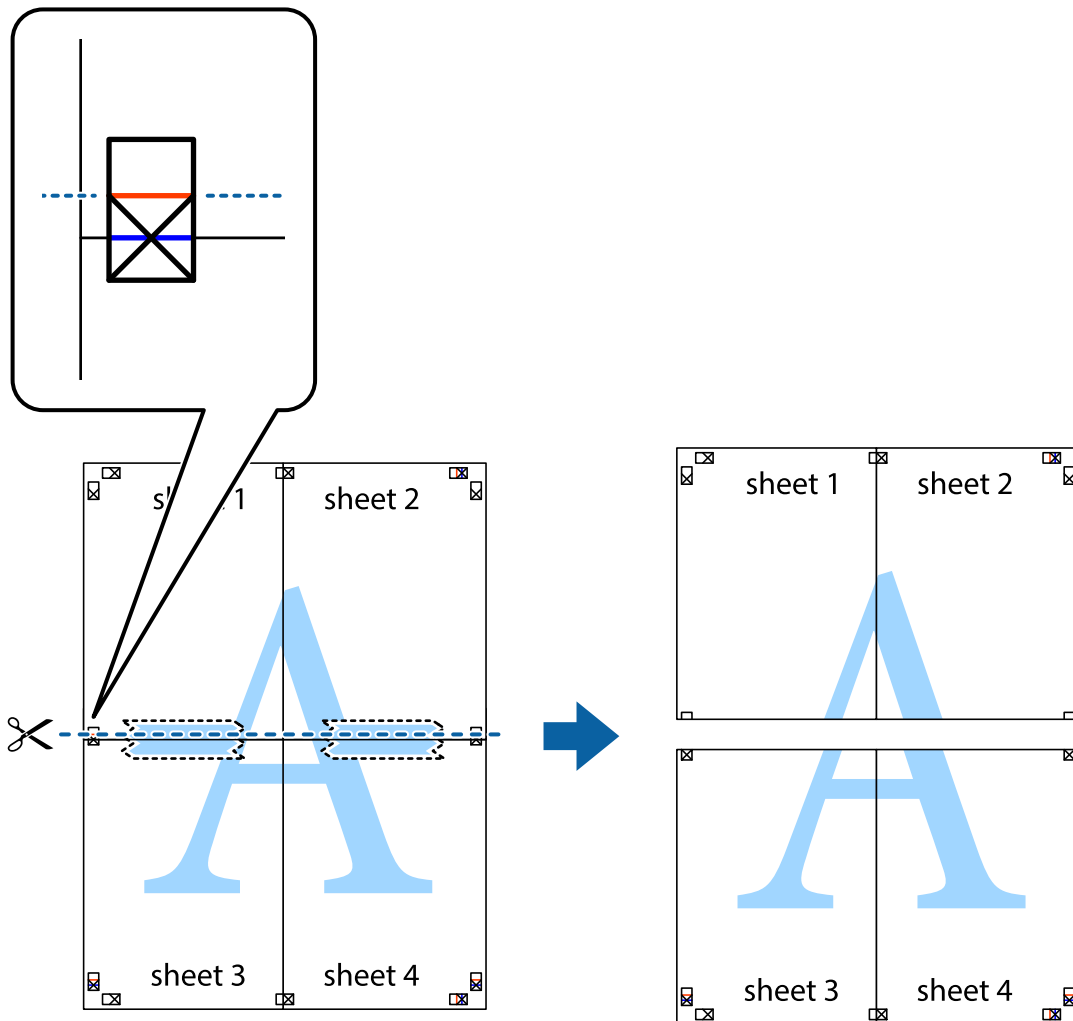

- Tape arkene sammen bagfra.

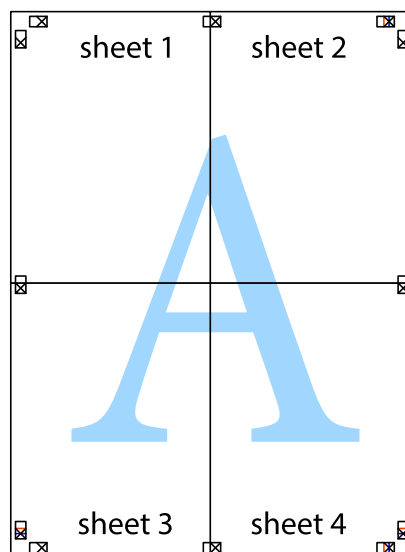

10. Klip de resterende margener af langs yderste linje.

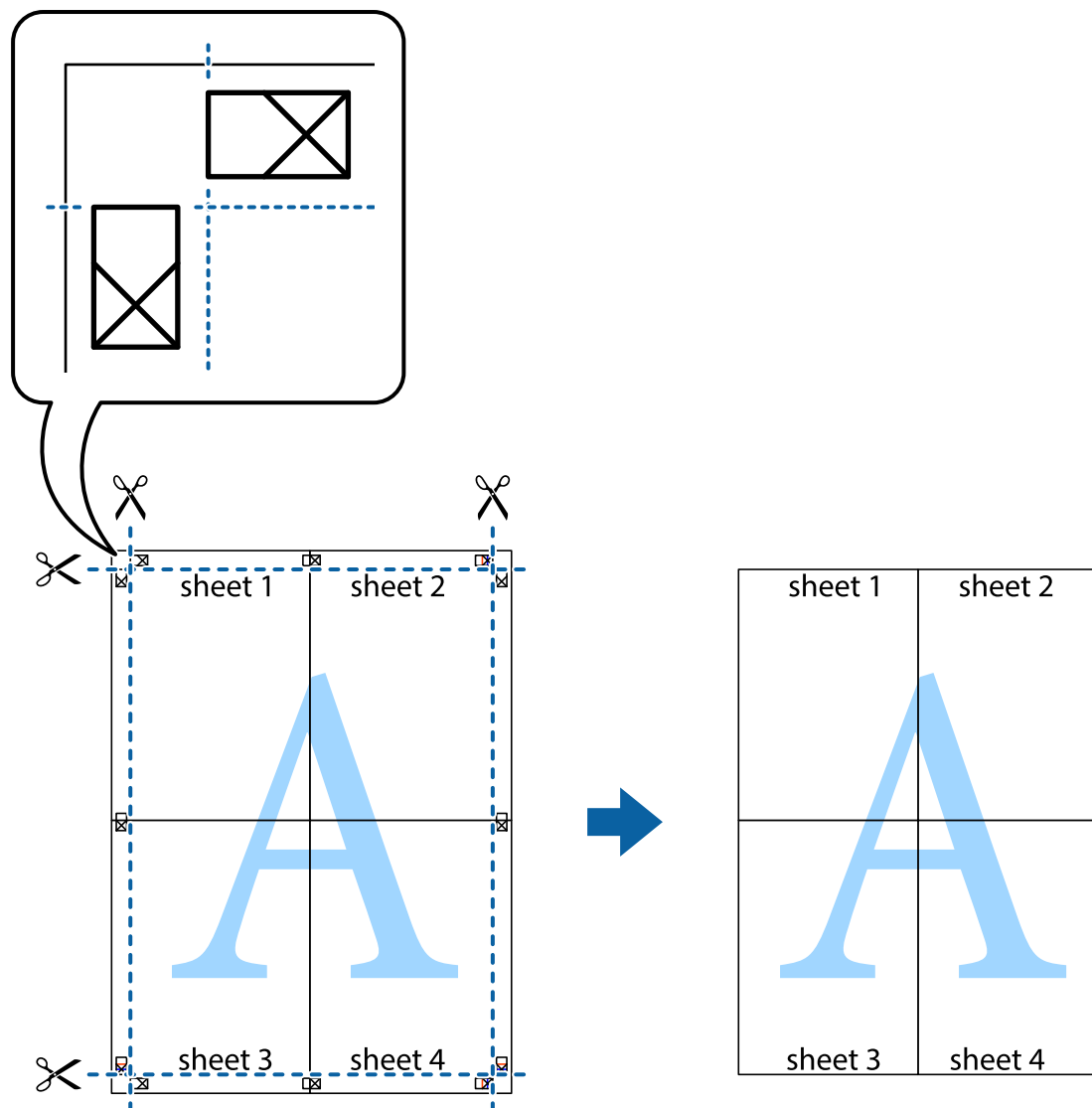

## Udskrivning vha. de avancerede funktioner

I dette afsnit præsenteres en række ekstra layout- og udskrivningsfunktioner, som findes i printerdriveren.

### Relaterede oplysninger

- ➔ [“Windows-printerdriver” på side 73](#)
- ➔ [“Mac OS X-printerdriver” på side 75](#)

### Tilføjelse af en fast udskrivningsindstilling

Hvis du opretter din egen faste indstilling med de udskrivningsindstillinger, du bruger ofte, i printerdriveren, kan du nemt udskrive ved at vælge denne faste udskrivningsindstilling fra listen.

## Udskrivning

### Windows

Du kan tilføje din egen faste indstilling ved angive indstillinger for f.eks. **Papirstørrelse** og **Papirtype** på fanen **Hovedmenu** eller **Flere indstillinger** og så klikke på **Tilføj/fjern faste indstillinger** under **Faste udsk. indstillinger**.

### Mac OS X

Vis udskriftsdialogboksen. Du kan tilføje din egen foruddefineret indstilling ved at angive indstillinger for f.eks. **Papirstørrelse** og **Mediotype** og så gemme de aktuelle indstillinger som en foruddefineret indstilling under **Foruddefinerede indstillinger**.

## Udskrivning af et formindsket eller forstørret dokument

Du kan formindske eller forstørre et dokumentes størrelse med en bestemt procent.

### Windows

#### **Bemærk:**

*Denne funktion kan ikke bruges sammen med udskrivning uden kant.*

Indstil **Papirstørrelse** på fanen **Flere indstillinger**. Vælg **Formindsk/forstør dokument**, **Zoom til**, og angiv så en procent.

### Mac OS X

Vælg **Sidelayout** i menuen **Filer**. Vælg indstillingerne for **Format for** og **Papirstørrelse**, og angiv en procentsats i **Skaler**. Luk vinduet, og udskriv ved at følge de grundlæggende udskrivningsvejledningen.

### Relaterede oplysninger

➔ [“Grundlæggende udskrivning – Mac OS X” på side 32](#)

## Justering af udskriftsfarven

Du kan justere de farver, som bruges til et udskriftsjob.

Med **PhotoEnhance** produceres der skarpere billeder og mere levende farver, idet kontrasten, mætningen og lysstyrken for de originale billeddata automatisk justeres.

#### **Bemærk:**

- Disse justeringer påvirker ikke de originale data.
- Med **PhotoEnhance** justeres farven ved at analysere motivets placering. Hvis du har ændret motivets placering ved at formindske, forstørre, beskære eller rotere billedet, kan farven derfor ændres uventet. Hvis du vælger udskrivning uden kant, ændres motivets placering også, hvilket kan føre til ændringer af farven. Hvis billedet er uskarpt, kan farvetonen blive unaturlig. Hvis farven ændres eller ser unaturlig ud, skal du udskrive med en anden funktion end **PhotoEnhance**.

### Windows

Vælg **Tilpasset** som indstilling for **Farvekorrektion** på fanen **Flere indstillinger**. Klik på **Avanceret**, vælg indstillingen **Farvestyring**, og foretag så de nødvendige indstillinger.

## Udskrivning

### Mac OS X

Åbn vinduet for udskrivning. Vælg **Farvematching** i pop op-menuen, og vælg derefter **EPSON Farveindstillinger**. Vælg **Farveindstillinger** i pop op-menuen, og vælg derefter en af mulighederne. Klik på pilen ud for **Avancerede indstillinger** og foretag de passende indstillinger.

### Udskrivning af et vandmærke (kun for Windows)

Du kan udskrive et vandmærke som f.eks. "Fortroligt" på dine udskrifter. Du kan også tilføje dit eget vandmærke.

**Bemærk:**

*Denne funktion kan ikke bruges sammen med udskrivning uden kant.*

Klik på **Vandmærkefunktioner** på fanen **Flere indstillinger**, og vælg så et vandmærke. Klik på **Indstillinger** for at ændre indstillinger som f.eks. vandmærkets farve og placering.

### Udskrivning af sidehoved og sidefod (kun Windows)

Du kan udskrive oplysninger som f.eks. et brugernavn og en udskrivningsdato som sidehoved eller sidefod.

Klik på **Vandmærkefunktioner** på fanen **Flere indstillinger**, og vælg så **Sidehoved/sidefod**. Klik på **Indstillinger**, og vælg så de nødvendige punkter i rullelisten.

---

## Udskrivning fra smartenheder

### Brug af Epson iPrint

Epson iPrint er et program, hvormed du kan udskrive fotos, dokumenter og websider fra en smartenhed, som f.eks. en smartphone eller tablet. Du kan bruge enten lokal udskrivning, som er udskrivning fra en smartenhed, der er forbundet til det samme trådløse netværk som printerens, eller udskrivning via fjernadgang, hvor du udskriver eksternt via internettet. Registrer printerens i Epson Connect-tjenesten for at bruge fjernudskrivning.



Du kan installere Epson iPrint på din smartenhed fra følgende URL eller QR-kode.

<http://ipr.to/c>



### Brug af Epson iPrint

Start Epson iPrint på smartenheden, og vælg på startskærmen det element, du gerne vil bruge.

## Udskrivning

Følgende skærbilleder er udsat for ændringer uden varsel.

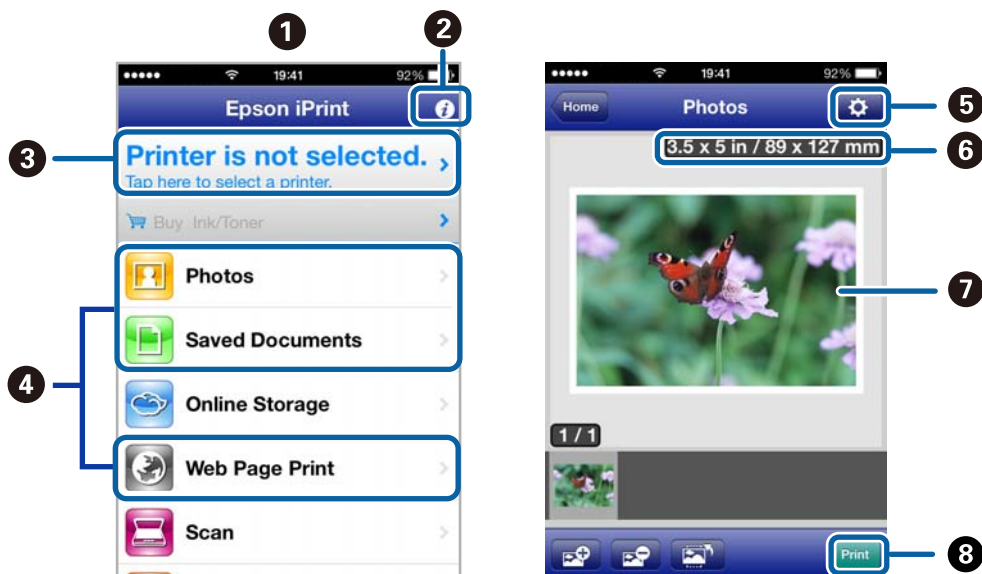

1	Det startskærbillede, der vises, når programmet starter.
2	Viser oplysninger om, hvordan printeren skal konfigureres, og FAQ.
3	Viser det skærbillede, hvor du kan vælge printeren og foretage printerindstillinger. Når du har valgt printeren, skal du ikke vælge den igen næste gang.
4	Vælg det, du gerne vil udskrive, som f.eks. fotos, dokumenter og websider.
5	Viser det skærbillede, hvor der foretages udskriftsindstillinger, som f.eks. papirstørrelse og papirtype.
6	Viser papirstørrelse. Når den vises som en knap, skal du trykke på den for at få vist de papirindstillinger, der i øjeblikket er indstillet på printeren.
7	Viser fotos og dokumenter, som du har valgt.
8	Startere udskrivningen.

### Bemærk:

Hvis du vil udskrive fra dokumentmenuen ved brug af iPhone, iPad, og iPod touch, der kører iOS, skal du starte Epson iPrint, efter at du har overført det dokument, du vil udskrive, ved hjælp af funktionen for fildeling i iTunes.

### Relaterede oplysninger

➔ [“Tjenesten Epson Connect” på side 72](#)



## Brug af AirPrint

AirPrint gør det muligt for dig at udskrive trådløst til din AirPrint-aktiverede printer fra din iOS-enhed med den seneste version af iOS og fra din Mac OS X v10.7.x eller senere.

**Bemærk:**

- Hvis du deaktiverer indstillingen til konfiguration af papirkilde i menuen *Printeropsætning i Menu* på printerens kontrolpanel, kan du ikke bruge AirPrint.
- Se siden *AirPrint* på Apples websted for at få flere oplysninger.

1. Læg papir i printerens.
2. Slut din enhed til samme trådløse netværk som det, din printer bruger.
3. Udskriv fra din enhed til din printer.

**Relaterede oplysninger**

- ➔ [“Ilægning af papir i printerens Bageste papirindføring” på side 25](#)
- ➔ [“Menu” på side 20](#)

---

## annullering af udskrivningen

**Bemærk:**

- I Windows kan du ikke annullere et udskriftsjob fra computeren, når det er blevet sendt til printerens. I et sådant tilfælde skal du annullere jobbet via printerens betjeningspanel.
- Når du udskriver flere sider fra Mac OS X, kan du ikke annullere alle udskriftsjobbene fra betjeningspanelet. I et sådant tilfælde skal du annullere udskriftsjobbet på computeren.
- Hvis du har sendt et udskriftsjob fra Mac OS X v10.6.8 via netværket, kan du muligvis ikke annullere udskrivningen på computeren. I et sådant tilfælde skal du annullere jobbet via printerens betjeningspanel. Du skal ændre indstillingerne i *Web Config* for at kunne annullere udskrivningen på computeren. Se *Netværksvejledning* for yderligere oplysninger.

## annullering af udskrivningen – printerknapp

Tryk på knappen  for at annullere det igangværende udskriftsjob.

## annullering af udskrivningen – Windows

1. Åbn vinduet for printerdriveren.
2. Vælg fanen **Vedligeholdelse**.
3. Klik på **Udskriftskø**.
4. Højreklik på det job, du vil annullere, og vælg derefter **Annuller**.

### Relaterede oplysninger

➔ [“Windows-printerdriver” på side 73](#)

## annullering af udskrivningen – Mac OS X

1. Klik på printerikonet i **Dock**.
2. Vælg det job, du vil annullere.
3. Annuller jobbet.
  - Mac OS X v10.8.x til Mac OS X v10.9.x  
Klik på  ud for statusindikatoren.
  - Mac OS X v10.6.8 til v10.7.x  
Klik på **Slet**.

# Opladning af batteriet

---

## Forholdsregler ved opladning af batterier

- ❑ Batteriet bliver langsomt tomt, også når du ikke bruger printeren. Oplad batteriet, inden du bruger printeren med batteristrøm.
- ❑ Vi anbefaler, at du slukker for printeren, når den ikke bruges for at spare på batteristrømmen. Du kan også indstille til at slukke automatisk for printeren.
- ❑ Batteriets brugstid er kortere ved lave temperatur, også hvis du har opladt batteriet helt.
- ❑ Du behøver ikke at opbruge batteristrømmen helt, inden du oplader den igen.
- ❑ Batteriet kan blive varmt lige efter at det er opladt eller brugt; dette er normalt.
- ❑ Oplad batteriet ved temperaturer imellem 10 og 35 °C (50 og 95 °F). Batteriet kan muligvis ikke oplades helt eller batteriet kan ødelægges, hvis du oplader det ved lave eller høje temperaturer.
- ❑ Hvis batteriets brugstid nedsættes betydeligt, selv efter at det er helt opladt, har batteriet muligvis nået enden af dets levetid. Kontakt Epson support for at udskifte batteriet.
- ❑ Hvis du ikke bruger printeren i længere tid, skal du oplade batteriet med jævne mellemrum for at undgå, at det bliver tomt.

---

## Opladning af batteriet ved tilslutning til en strømadapter

Forbind strømkablet til strømadapteren, forbind strømadapteren til printeren og stik derefter strømkablet i stikkontakten.

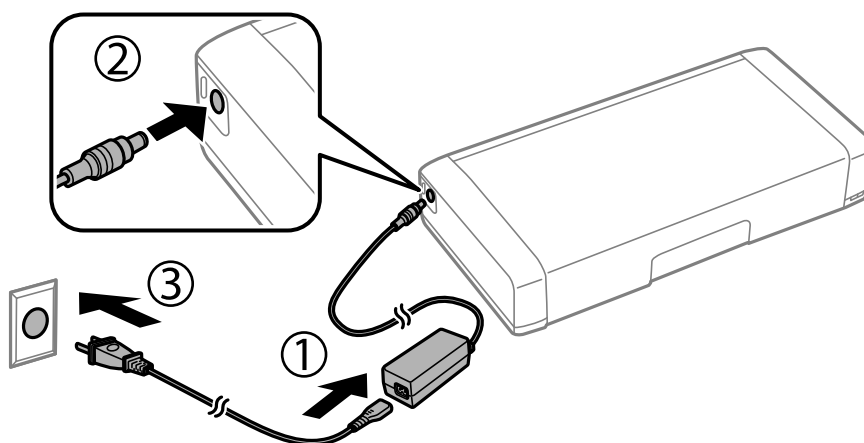
**Bemærk:**

Indikatoren til batteriopladningen begynder at lyse når batteriet oplades, og slukker når batteriet er ladet op.

## Opladning af batteriet med en USB-forbindelse

Du kan oplade batteriet fra en computer eller en batterioplader med et USB-kabel.

Følgende viser specifikationerne for opladning.

- ❑ Indgang for opladning af batteriet med en USB-forbindelse: DC 5 V (maksimum 1,5 A)
- ❑ Batteristrøm: 1860 mAh (3.6 V)

Følg nedenstående anvisninger for at oplade batteriet fra en computer.

1. Sørg for, at computeren er tændt. Væk computeren, hvis den er i dvaletilstand.
2. Tryk på knappen  for at tænde for printeren.
3. Forbind printeren til computeren med et mikro USB-kabel.

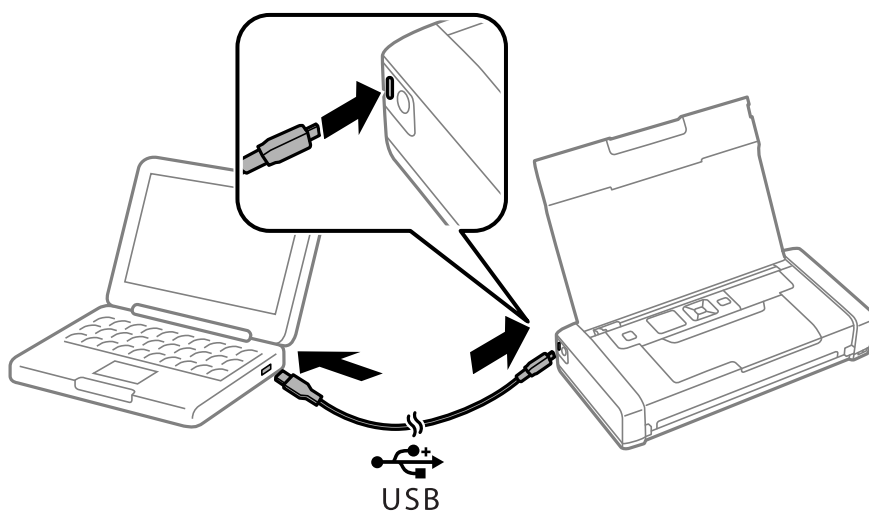

**Bemærk:**

Du kan ikke oplade batteriet via en USB-hub. Forbind printeren direkte til computeren.

4. Tryk på knappen  for at slukke for printeren.

**Bemærk:**

- ❑ Hvis opladningen ikke starter, skal du vælge **Menu > Batteri > Batteriindstillinger** på betjeningspanelet, slå **USB strømforsy. via PC** til og derefter prøve igen.
- ❑ Du kan oplade batteriet, når printeren er i dvaletilstand, selv hvis du ikke slukker for printeren.
- ❑ Under opladning genkender computeren printeren som en USB-lagringsenhed.
- ❑ Indikatoren til batteriopladningen begynder at lyse når batteriet oplades, og slukker når batteriet er ladet op.

# Udskiftning af blækpatroner og andre forbrugsvarer

---

## Kontrollerer status for resterende blæk og vedligeholdelsesboksen

Du kan kontrollere blækniveauet og vedligeholdelsesboksens resterende holdbarhed med kontrolpanelet eller med computeren.

### Statuskontrol af resterende blæk og vedligeholdelsesboksen – betjeningspanelet

På startskærmen kan man se de omtrentlige blækniveauer og vedligeholdelsesboksens levetid.

#### Relaterede oplysninger

➔ [“Guide til LCD-skærmen” på side 18](#)

## Kontrollerer status for resterende blæk og vedligeholdelsesboksen – Windows

1. Åbn vinduet for printerdriveren.
2. Klik på EPSON Status Monitor 3 på fanen Vedligeholdelse, og klik så på Detaljer.

**Bemærk:**

Hvis EPSON Status Monitor 3 er deaktiveret, skal du klikke på *Udvidede indstillinger* på fanen Vedligeholdelse og så vælge *Aktiver EPSON Status Monitor 3*.

#### Relaterede oplysninger

➔ [“Windows-printerdriver” på side 73](#)

## Statuskontrol af resterende blæk og vedligeholdelsesboksen - Mac OS X

1. Vælg **Systemindstillinger** i menuen  > **Printere & Scannere** (eller **Udskriv & Scan**, **Udskriv & Fax**), og vælg så printerens navn.
2. Klik på **Indstillinger & Forsyninger** > **Hjælpeværktøj** > **Åbn printerværktøj**.
3. Klik på **EPSON Status Monitor**.

## Koder på blækpatroner

Epson anbefaler brug af originale Epson-blækpatroner. Epson kan ikke garantere kvaliteten eller pålideligheden af ikke-originalt blæk. Brugen af ikke-originalt blæk kan muligvis forårsage skader, der ikke er omfattet af Epsons garantier, og kan under visse omstændigheder medføre, at printeren ikke virker korrekt. Oplysninger om niveauerne for ikke-originalt blæk vises muligvis ikke.

Koderne for ægte Epson-blækpatroner vises nedenfor.

Ikon	Black (Sort)	Color (Farve)
Globus 	266	267

### Bemærk:

Der er oplysninger om Epson-blækpatronernes ydelse på følgende websted.

<http://www.epson.eu/pageyield>

For Australien/New Zealand

Black (Sort)	Color (Farve)
215	215

## Forholdsregler ved håndtering af blækpatroner

Læs følgende anvisninger, inden du udskifter blækpatroner.

### Forholdsregler ved håndtering

- Opbevar blækpatroner ved almindelig stuetemperatur og væk fra direkte sollys.
- Epson anbefaler, at blækpatronen bruges før den dato, der er trykt på pakken.
- Brug blækpatronen op inden for seks måneder efter åbning af pakken for at opnå de bedste resultater.
- Pakker med blækpatroner skal opbevares med bunden vendende nedad for at opnå bedste resultater.
- Giv blækpatronen tid til at varme op til stuetemperatur i mindst tre timer, inden den tages i brug, når den hentes fra et koldt sted.
- Pakken med blækpatronen må ikke åbnes, før den faktisk skal installeres i printeren. Patronen er lukket vakuumsikkert for at bevare driftssikkerheden. Hvis du har en patron, der er blevet åbnet i lang tid før brug, er det som regel ikke muligt at udskrive normalt.

## Udskiftning af blækpatroner og andre forbrugsvarer

- ❑ Du skal fjerne den gule tape fra patronen, inden du installerer den. Udskriftskvaliteten kan ellers forringes, eller du kan måske ikke udskrive. Mærkatet på patronen må ikke fjernes eller rives. Det kan medføre lækage.

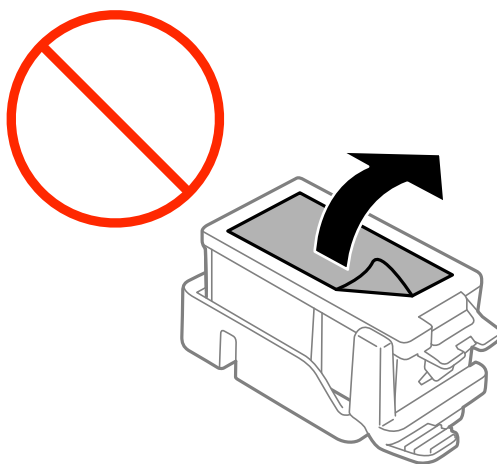

- ❑ Rør ikke ved delene, der er vist på illustrationen. Dette kan medføre, at normal drift og udskrivning ikke er mulig.

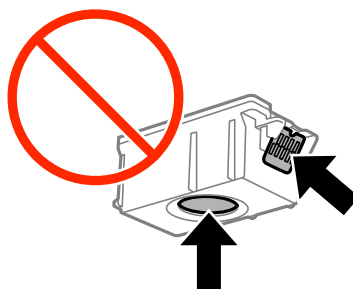

- ❑ Sæt alle patroner i. Ellers kan du ikke udskrive.
- ❑ Blækpatroner må ikke udskiftes, mens der er slukket for strømmen. Flyt ikke skrivehovedet med hånden, da printeren derved kan tage skade.
- ❑ Sluk ikke for printeren under påfyldning af blæk. Hvis påfyldningen af blækket ikke er afsluttet, kan du muligvis ikke udskrive.
- ❑ Lad printeren ikke være uden en blækpatron, eller lad være med at slukke printeren under udskiftning af en patron. Ellers udtørres det resterende blæk i dyserne på skrivehovedet, og du vil ikke kunne udskrive.
- ❑ Vær forsigtig med ikke at lade støv eller genstande trænge ind i blækpatronholderen. Alt, der kommer ind i holderen kan påvirke udskrivningsresultaterne negativt, eller det kan gøre udskrivningen umulig. Fjern forsigtigt alt, der eventuelt kommer ind i holderen.
- ❑ Isæt blækpatronen den rigtige vej. Hvis blækpatronen indsættes den forkerte vej, kan indsættelsesområdet blive beskadiget og printeren muligvis ikke udskrive.

## Udskiftning af blækpatroner og andre forbrugsvarer

- ❑ Hvis du fjerner patronen fra printeren til senere brug eller for at bortskaffe den, skal du sikre dig at sætte hættens tilbage på blækpatronens udgangsport for at forhindre blækket i at tørre ud eller de omgivende områder i at blive udtværet med blæk.

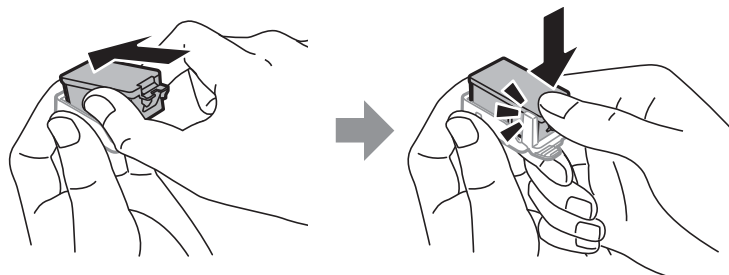

- ❑ Denne printer bruger blækpatroner, der er forsynet med en grøn chip, som måler oplysninger, f.eks. den resterende mængde blæk på hver patron. Dette betyder, at selvom patronen bliver fjernet fra printeren, inden den er brugt op, kan du stadigvæk bruge den, hvis du sætter den tilbage i printeren. Når en patron sættes i printeren igen, kan der bruges noget af blækket til at garantere printerens ydelse.
- ❑ For at opnå maksimal blækeffektivitet skal du først fjerne en blækpatron, når du er klar til at udskifte den. Blækpatroner med status lavt blækniveau kan muligvis ikke bruges, når de sættes i igen.
- ❑ For at sikre dig en førsteklasses udskriftskvalitet og for at beskytte skrivehovedet, er der stadig en variabel blækreserve i patronen, når printeren angiver, at patronen skal udskiftes. Den angivne udskriftsmængde inkluderer ikke denne reserve.
- ❑ Selvom blækpatronerne kan indeholde genbrugsmateriale, påvirker det ikke printerens funktion eller ydeevne.
- ❑ Blækpatronens specifikationer og udseende er af hensyn til forbedringer udsat for ændringer uden varsel.
- ❑ Blækpatronen må ikke skilles ad eller omdannes, da du ellers ikke vil kunne udskrive normalt.
- ❑ Du kan ikke udskifte med blækpatronerne, der fulgte med printeren.
- ❑ Den angivne udskriftsmængde kan variere afhængigt af de billeder, du udskriver, og den papirtype, du bruger, udskrivningshyppigheden og de omgivende forhold som f.eks. temperatur.
- ❑ Afslut udskiftning af blækpatronen så snart som muligt. Printeren må ikke forlades uden alle blækpatroner installeret.

### Blækforbrug

- ❑ Med henblik på at opretholde optimal ydelse af skrivehovedet bliver noget af blækket fra alle patronerne brugt ikke kun under udskrivning men også under vedligeholdelsesarbejde, f.eks. udskiftning af blækpatron og rensning af skrivehoved.
- ❑ Under udskrivning i monokrom eller gråtoneskala kan der blive brugt farveblæk i stedet for sort blæk, afhængigt af papirtypen eller udskriftskvalitetsindstillingerne. Dette er på grund af, at der bruges en blanding af farveblæk til at skabe sort.
- ❑ Blækket i patronerne, der følger med printeren, bruges delvist op under den første installation. For at kunne fremstille udskrifter af høj kvalitet skal skrivehovedet i printeren være helt fyldt med blæk. Denne enkeltstående proces forbruger en mængde blæk, og derfor kan der muligvis udskrives færre sider med disse patroner end med efterfølgende blækpatroner.



## Udskiftning af blækpatroner

**Vigtigt:**

- Blækpatronerne må ikke rystes.
- Afslut udskiftning af blækpatronen så snart som muligt. Printerens må ikke forlades uden alle blækpatroner installeret.

**1. Gør et af følgende.**

- Når du bliver bedt om at udskifte blækpatroner

Se hvilken blækpatron, der skal udskiftes, og tryk derefter på knappen OK. Vælg **Udskift nu**, og tryk derefter på knappen OK.

- Når du vil udskifte blækpatroner, inden de er opbrugte

Vælg **Menu > Vedligeholdelse > Blækpatron- udskiftning** på startskærmen, og tryk derefter på knappen OK.

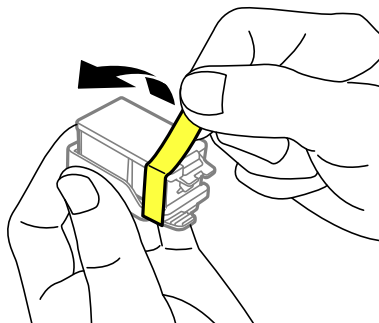
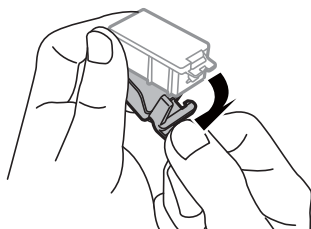
**2. Tag den nye blækpatron ud af emballagen og fjern kun det gule tape.****3. Fjern hættten.**

## Udskiftning af blækpatroner og andre forbrugsvarer

**!** **Vigtigt:**

Rør ikke ved delene, der er vist på illustrationen. Dette kan medføre, at normal drift og udskrivning ikke er mulig.

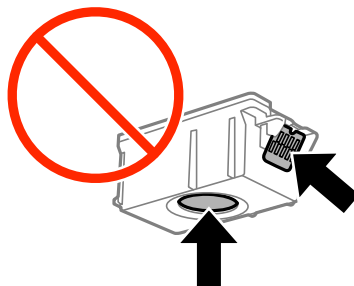

4. Tryk på knappen OK.

5. Åbn inderlåde.

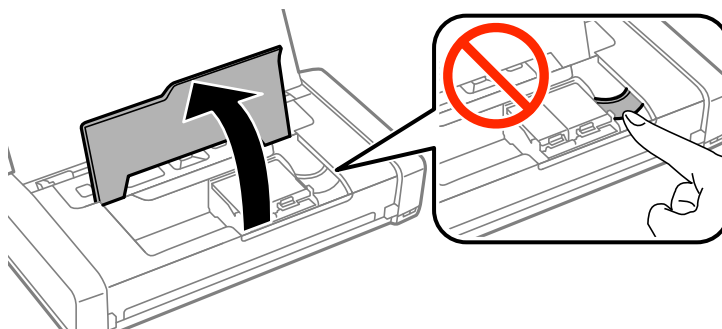

6. Skub på håndtaget for at frigøre blækpatronen, og tag den derefter ud patronen.

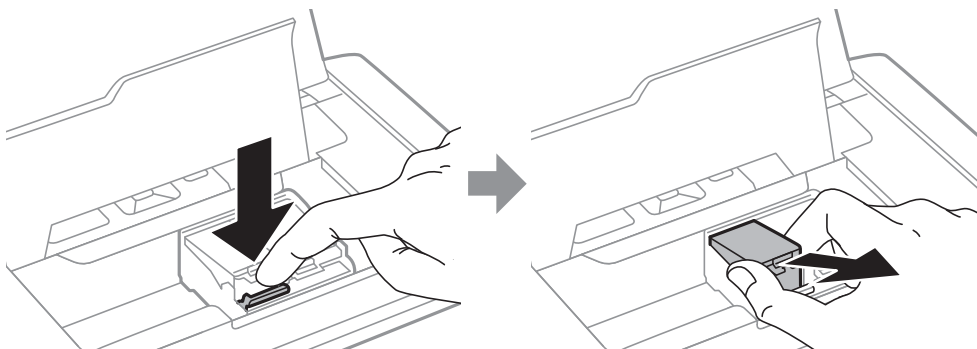

## Udskiftning af blækpatroner og andre forbrugsvarer

7. Isæt blækpatronen diagonalt i holderen og skub den forsigtigt ned, indtil den klikker på plads.

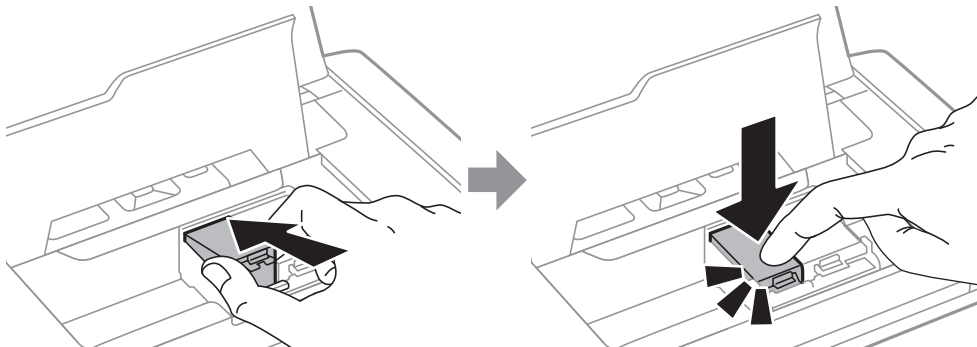

**!** **Vigtigt:**

- Isæt blækpatronen den rigtige vej. Hvis blækpatronen indsættes den forkerte vej, kan indsættelsesområdet blive beskadiget og printeren muligvis ikke udskrive.
- Sørg for, at den sorte blækpatron indsættes i den venstre holder og farvepatronen i holderen til højre.

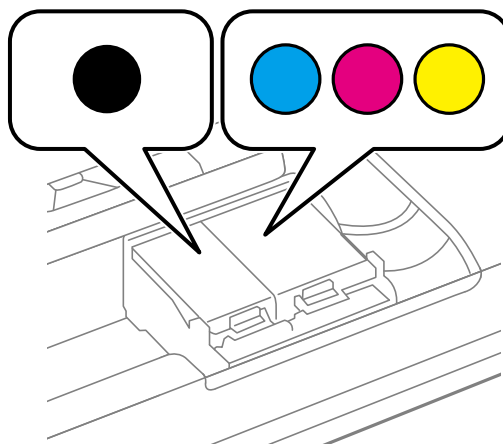

8. Luk inderlåde.
9. Tryk på knappen OK.  
Blækpåfyldningen startes.

## Udskiftning af blækpatroner og andre forbrugsvarer

### ! **Vigtigt:**

- ❑ Sluk ikke for printeren under påfyldning af blæk. Hvis påfyldningen af blækket ikke er afsluttet, kan du muligvis ikke udskrive.
- ❑ Hvis du fjerner patronen fra printeren til senere brug eller for at bortskaffe den, skal du sikre dig at sætte hættten tilbage på blækpatronens udgangsport for at forhindre blækket i at tørre ud eller de omgivende områder i at blive udtværet med blæk.

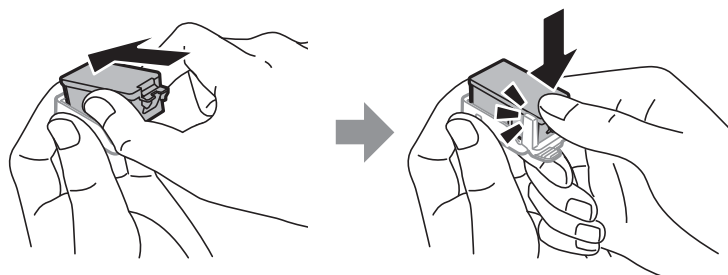

### Relaterede oplysninger

- ➔ [“Koder på blækpatroner” på side 54](#)
- ➔ [“Forholdsregler ved håndtering af blækpatroner” på side 54](#)

## Koden på vedligeholdelsesboksen

Epson anbefaler brug af en original Epson-vedligeholdelsesboks.

Koden for den ægte Epson-vedligeholdelsesboks vises nedenfor.

T2950

## Forholdsregler ved håndtering af vedligeholdelsesboksen

Læs følgende anvisninger, inden du udskifter vedligeholdelsesboksen.

- ❑ Undlad at røre den grønne chip på siden af vedligeholdelsesboksen. Dette kan medføre, at normal drift og udskrivning ikke er mulig.

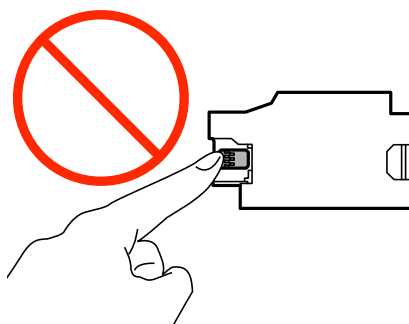

- ❑ Tryk ikke på eller fjern filmen på boksen, da der kan lække blæk.

## Udskiftning af blækpatroner og andre forbrugsvarer

- ❑ Undgå, at røre ved afsnittene, som er vist på billedet. I modsat fald kan det påvirke driften, og du kan blive tilsmurt af blæk.

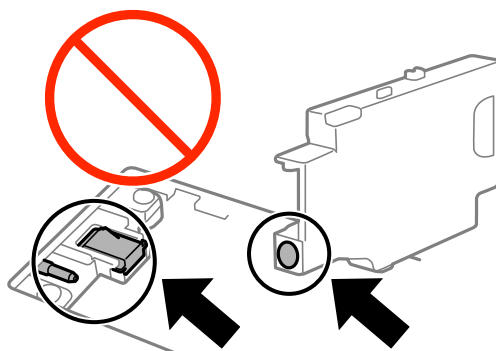

- ❑ Hullerne på vedligeholdelsesboksen må ikke tildækkes. Disse er nødvendige for normal drift.

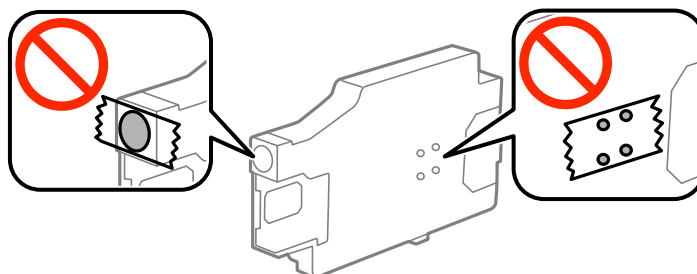

- ❑ Hold vedligeholdelsesboksen væk fra direkte sollys.
- ❑ Skift ikke vedligeholdelsesboksen ud, mens printeren er tændt, da der kan lække blæk.
- ❑ Genbrug ikke en vedligeholdelsesboks, som er blevet fjernet og har været afmonteret i en længere periode. Blækket i boksen kan være tørret ud, og der kan ikke absorberes mere blæk.
- ❑ Fjern ikke vedligeholdelsesboksen og dens dæksel – undtagen når vedligeholdelsesboksen udskiftes – der kan lække blæk.

---

## Udskiftning af vedligeholdelsesboksen

Under nogle udskrivningscykluser kan en meget lille mængde overflødig blæk opsamles i vedligeholdelsesboksen. For at forhindre at der spildes blæk fra vedligeholdelsesboksen, er printeren designet til at stoppe udskrivningen, når grænsen for vedligeholdelsesboksens absorberingsevne er nået. Om og hvor ofte dette vil være nødvendigt, vil variere afhængigt af antallet af sider, du udskriver, typen af materiale, der udskrives, og antallet af rengøringscykluser, som udføres på printeren. Udskift vedligeholdelsesboksen, når du bliver bedt om det. Epson Status Monitor, LCD-skærmen eller lamperne på betjeningspanelet viser, når denne del skal udskiftes. Behovet for udskiftning af boksen betyder ikke, at printeren er holdt op med at virke, som beskrevet i specifikationerne. Epson-garantien dækker derfor ikke omkostningen for denne udskiftning. Denne del kan udskiftes af brugeren.

## Udskiftning af blækpatroner og andre forbrugsvarer

1. Tag den nye vedligeholdelsesboks ud af emballagen.



**Vigtigt:**

- ❑ Undlad at røre den grønne chip på siden af vedligeholdelsesboksen. Dette kan medføre, at normal drift og udskrivning ikke er mulig.

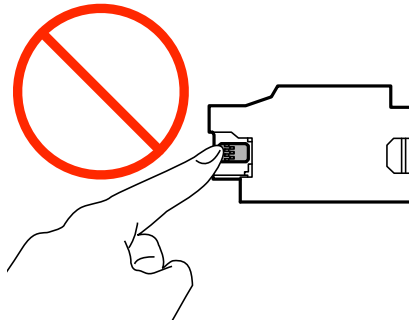

- ❑ Tryk ikke på eller fjern filmen på boksen, da der kan lække blæk.

**Bemærk:**

Der leveres en gennemsigtig pose for den brugte vedligeholdelsesboks med den nye vedligeholdelsesboks.

2. Sluk for printeren, ved at trykke på knappen .
3. Frakobl strøm-kablet og USB-kablet.
4. Luk printerdækslet og tænd derefter for printeren.

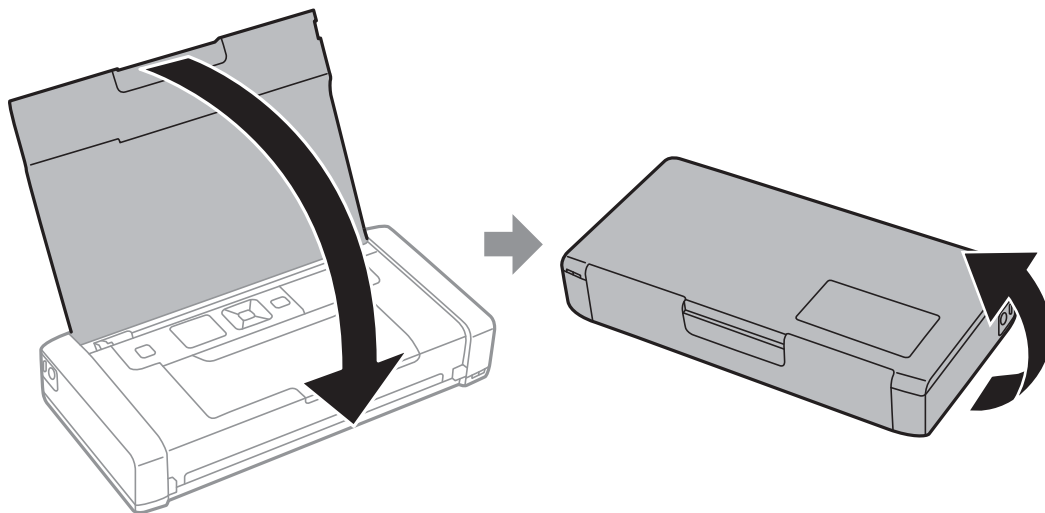

## Udskiftning af blækpatroner og andre forbrugsvarer

5. Skub på fligen på dækslet med en lille genstand, som f.eks. en pen, og fjern derefter vedligeholdelsesboksens dæksel.

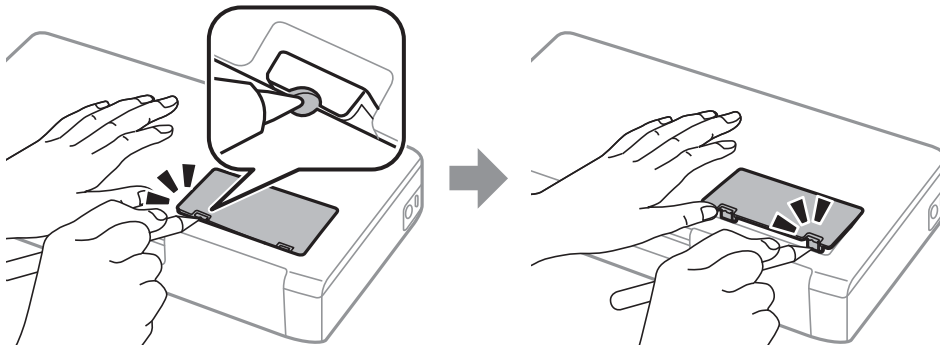

6. Skub vedligeholdelsesboksen ind, som vist på billedet, og fjern derefter boksen.

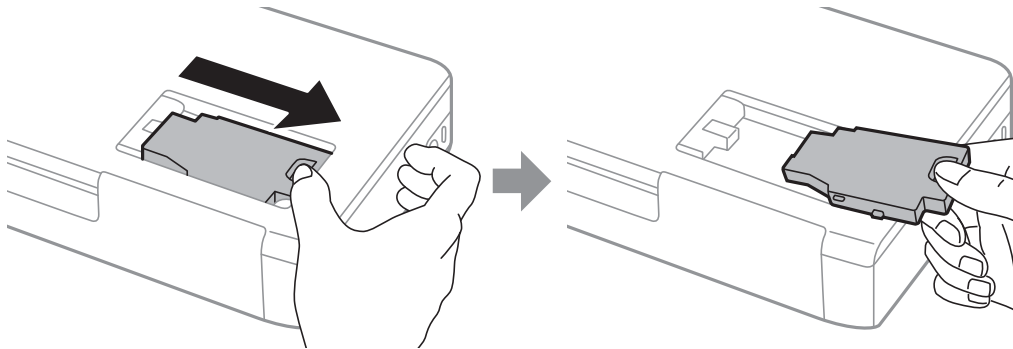

**Vigtigt:**

Undgå, at røre ved afsnittene, som er vist på billedet. I modsat fald kan det påvirke driften, og du kan blive tilsnavet af blæk.

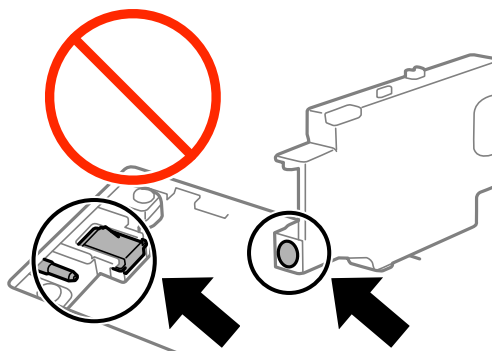

7. Kom den brugte vedligeholdelsesboks i den gennemsigtige pose, som fulgte med den nye vedligeholdelsesboks, og luk posen.

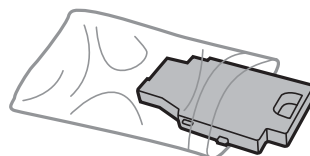

## Udskiftning af blækpatroner og andre forbrugsvarer

**Vigtigt:**

Fjern ikke filmen på vedligeholdelsesboksen.

8. Sæt den nye vedligeholdelsesboks lige nedad, og skub den derefter ind for at installere den.

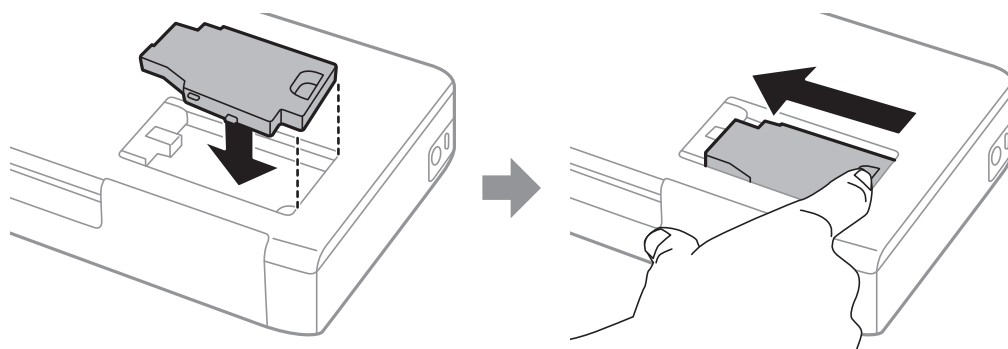

9. Sæt dækslet til vedligeholdelsesboksen på igen.

**Bemærk:**

Hvis dækslet til vedligeholdelsesboksen ikke kan påsættes, er vedligeholdelsesboksen muligvis ikke installeret korrekt. Fjern vedligeholdelsesboksen, og installer den igen.

**Relaterede oplysninger**

- ➔ [“Koden på vedligeholdelsesboksen” på side 60](#)
- ➔ [“Forholdsregler ved håndtering af vedligeholdelsesboksen” på side 60](#)

## Midlertidig udskrivning med sort blæk

Når farveblækket er brugt op, men der stadig er sort blæk tilbage, kan du fortsætte udskrivningen i et kort stykke tid kun med sort blæk vha. følgende indstillinger.

- Papirtype: almindelige papirer, Konvolut
- Farve: **Gråtoneskala**
- Uden kant: Ikke valgt
- EPSON Status Monitor 3: Aktiveret (kun for Windows)

Da denne funktion kun kan bruges i ca. fem dage, skal du udskifte den brugte blækpatron så hurtigt som muligt.

**Bemærk:**

- Hvis **EPSON Status Monitor 3** er deaktiveret, skal du åbne printerdriveren, klikke på **Udvidede indstillinger** på fanen **Vedligeholdelse** og så vælge **Aktiver EPSON Status Monitor 3**.
- Det tidsrum, denne funktion kan bruges i, varierer afhængigt af brugsforholdene.



## Midlertidig udskrivning med sort blæk – Windows

1. Når følgende vindue vises, skal du annullere udskrivningen.

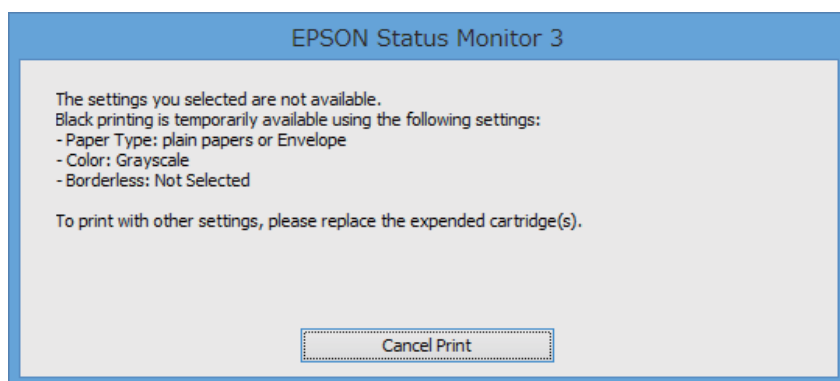
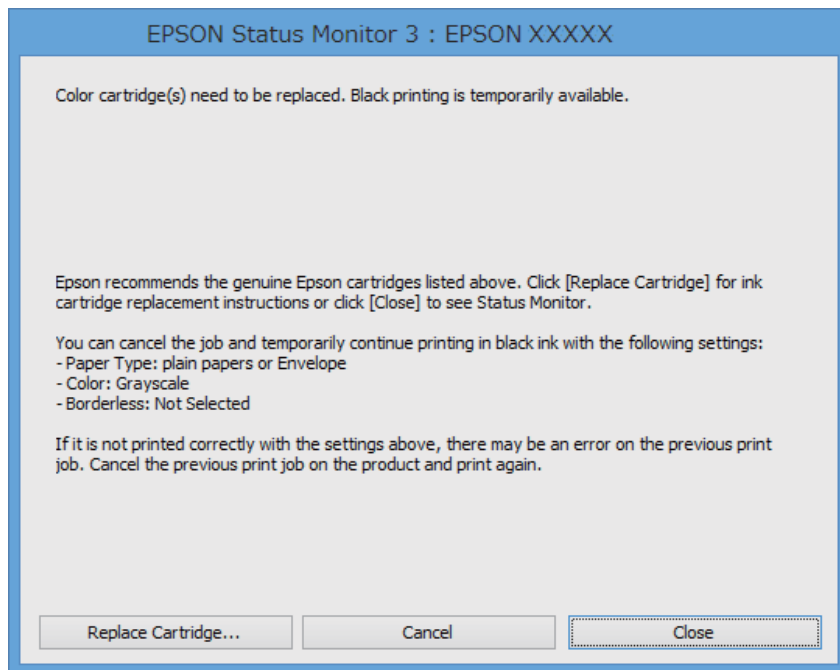

**Bemærk:**

*Hvis du ikke kan annullere udskrivningen fra computeren, kan du annullere vha. printerens betjeningspanel.*

2. Åbn vinduet for printerdriveren.
3. Fjern markeringen af **Uden kant** i fanen **Hovedmenu**.
4. Vælg **almindelige papirer** eller **Konvolut** som indstilling for **Papirtype** i fanen **Hovedmenu**.
5. Vælg **Gråtoneskala**.
6. Indstil de andre punkter på fanerne **Hovedmenu** og **Flere indstillinger** som nødvendigt, og klik så på **OK**.
7. Klik på **Udskriv**.
8. Klik på **Udskriv i sort** i det viste vindue.

## Udskiftning af blækpatroner og andre forbrugsvarer

### Relaterede oplysninger

- ➔ “Ilægning af papir i printerens Bageste papirindføring” på side 25
- ➔ “Grundlæggende om udskrivning – Windows” på side 31

## Midlertidig udskrivning med sort blæk – Mac OS X

### **Bemærk:**

Hvis du vil bruge denne funktion via et netværk, skal du tilslutte med **Bonjour**.

1. Klik på printerikonet i **Dock**.
2. Annuller jobbet.
  - Mac OS X v10.8.x til Mac OS X v10.9.x

Klik på  ud for statusindikatoren.

- Mac OS X v10.6.8 til v10.7.x

Klik på **Slet**.

### **Bemærk:**

Hvis du ikke kan annullere udskrivningen fra computeren, kan du annullere vha. printerens betjeningspanel.

3. Vælg **Systemindstillinger** i menuen  > **Printere & Scannere** (eller **Udskriv & Scan**, **Udskriv & Fax**), og vælg så printerens. Klik på **Indstillinger & Forsyninger** > **Indstillinger** (eller **Driver**).
4. Vælg **Til** for indstillingen **Tillad midlertidig udskrivning i sort**.
5. Åbn vinduet for udskrivning.
6. Vælg **Udskriftsindstillinger** i pop op-menuen.
7. Vælg en papirstørrelse med undtagelse af en størrelse til uden kant som indstilling for **Papirstørrelse**.
8. Vælg **almindelige papirer** eller **Konvolut** som indstilling for **Medietype**.
9. Vælg **Gråtoneskala**.
10. Indstil de andre elementer efter behov.
11. Klik på **Udskriv**.

### Relaterede oplysninger

- ➔ “Ilægning af papir i printerens Bageste papirindføring” på side 25
- ➔ “Grundlæggende udskrivning – Mac OS X” på side 32

## Sådan spares der på sort blæk, når niveauet for sort blæk er lavt (kun Windows)

Når niveauet for sort blæk er ved at være lavt, og der er nok farveblæk tilbage, kan du bruge en blanding af farveblæk til at skabe sort blæk. Du kan fortsætte med at udskrive, mens du forbereder en ny sort blækpatron.

Denne funktion kan kun bruges, når du vælger følgende indstillinger i printerdriveren.

- Papirtype: **almindelige papirer**
- Kvalitet: **Standard**
- EPSON Status Monitor 3: Aktiveret

### Bemærk:

- Hvis **EPSON Status Monitor 3** er deaktiveret, skal du åbne printerdriveren, klikke på **Udvidede indstillinger** på fanen **Vedligeholdelse** og så vælge **Aktiver EPSON Status Monitor 3**.
- Sammenblandet sort ser anderledes ud end rent sort. Desuden er udskrivningshastigheden reduceret.
- Der bruges også sort blæk til at vedligeholde skrivehovedet.

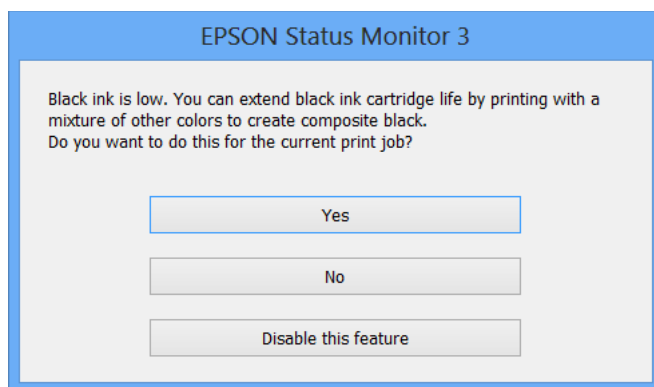

Indstillinger	Beskrivelse
Ja	Vælg denne indstilling for at bruge en blanding af farveblæk til at danne sort. Dette vindue vises, næste gang du udskriver et lignende job.
Nej	Vælg denne indstilling for at fortsætte med at bruge det resterende sorte blæk. Dette vindue vises, næste gang du udskriver et lignende job.
Deaktivering af denne funktion	Vælg denne indstilling for at fortsætte med at bruge det resterende sorte blæk. Dette vindue vises ikke, før du udskifter den sorte blækpatron, og dens blækniveau bliver lavt.

# Forbedring af udskriftskvaliteten

## Kontrol og rengøring af skrivehovedet

Hvis dyserne er tilstoppede, bliver udskrifterne utydelige, eller også er der linjer eller uventede farver på dem. Hvis udskriftskvaliteten forringes, skal du bruge funktionen til dysetjek til at se, om dyserne er tilstoppede. Hvis dyserne er tilstoppede, skal du rengøre skrivehovedet.



### Vigtigt:

Åbn ikke inderlåge, eller sluk printeren under rensning af skrivehovedet. Hvis rensning af skrivehovedet ikke er afsluttet, kan du muligvis ikke udskrive.

### Bemærk:

- Rensning af skrivehovedet kræver blæk, og derfor bør du kun rense skrivehovedet, hvis kvaliteten forringes.
- Når blækniveauet er lavt, kan du muligvis ikke rense skrivehovedet. Udskift først den relevante blækpatron.
- Hvis udskriftskvaliteten ikke er forbedret, efter at du har gentaget et dysekontrol og en rengøring af skrivehovedet ca. to gange, skal du vente i mindst seks timer uden at udskrive og så køre dysekontrollen igen og gentage rengøringen af skrivehovedet, hvis det er nødvendigt. Hvis der udskrives på printeren under ventetiden, skal du udvide ventetiden. Vi anbefaler at slukke for printeren. Kontakt Epson support, hvis udskriftskvaliteten stadig ikke er blevet bedre.
- For at undgå at skrivehovedet tørrer ud, skal du altid slukke for printeren ved at trykke på knappen .
- For at opnå det bedste resultat, anbefaler vi at udskrive et par sider med jævne mellemrum.

## Kontrol og rengøring af skrivehovedet – betjeningspanelet

1. Læg almindeligt A4-papir i printeren.
2. Vælg **Menu** fra startskærmen.
3. Vælg **Vedligeholdelse > Dysecheck**.
4. Følg vejledningen på skærmen for at udskrive et dysetjekmønster.

### Bemærk:

Tjekmønsteret kan variere afhængigt af modellen.

5. Sammenlign det udskrevne tjekmønster med eksemplet vist herunder.
  - Alle linjerne er udskrevet: Skrivehovedets dyser er ikke tilstoppede. Luk funktionen Dysekontrol.

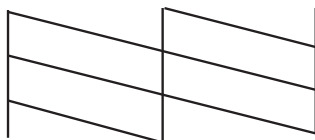

## Forbedring af udskriftskvaliteten

- Der er brudte linjer eller manglende segmenter: Skrivehovedets dyser kan være tilstoppede. Gå til næste trin.

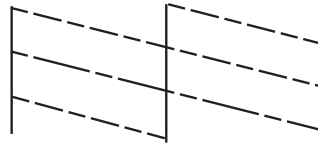

- Følg vejledningen på skærmen for at rengøre skrivehovedet.
- Printeren udskriver dysekontrolmønsteret igen, når rengøringen er overstået. Gentag rensningen og udskrivningen af mønsteret, indtil alle linjer er udskrevet helt.

## Kontrol og rengøring af skrivehovedet – Windows

- Læg almindeligt A4-papir i printeren.
- Åbn vinduet for printerdriveren.
- Klik på **Dysecheck** på fanen **Vedligeholdelse**.
- Følg vejledningen på skærmen.

### Relaterede oplysninger

➔ [“Windows-printerdriver” på side 73](#)

## Kontrol og rengøring af skrivehovedet – Mac OS X

- Læg almindeligt A4-papir i printeren.
- Vælg **Systemindstillinger** i menuen  > **Printere & Scannere** (eller **Udskriv & Scan**, **Udskriv & Fax**), og vælg så printeren.
- Klik på **Indstillinger & Forsyninger** > **Hjælpeværktøj** > **Åbn printerværktøj**.
- Klik på **Dysecheck**.
- Følg vejledningen på skærmen.

---

## Justering af skrivehovedet

Juster skrivehovedet, hvis du opdager en fejljustering i lodrette linjer eller utydelige billeder.

## Justering af skrivehovedet – betjeningspanelet

- Læg almindeligt A4-papir i printeren.

## Forbedring af udskriftskvaliteten

2. Vælg **Menu** fra startskærmen.
  3. Vælg **Vedligeholdelse > Hovedjustering**.
  4. Vælg **Lodret justering** eller **Vandret justering**, og følg vejledningen på skærmen for at udskrive et justeringsmønster.
    - Lodret justering: Vælg denne funktion, hvis udskriverne er slørede, eller de lodrette linjer er justeret forkert.
    - Vandret justering: Vælg denne funktion, hvis der er vandrette striber med jævne mellemrum.
- Bemærk:**  
*Testmønsteret kan variere afhængigt af modellen.*
5. Følg vejledningen på skærmen for at justere skrivehovedet.
    - Lodret justering: Find og indtast nummeret for det mest solide mønster i hver gruppe.

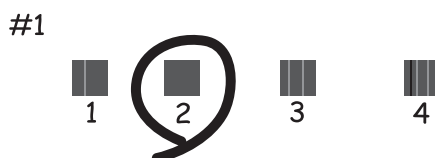

- Vandret justering: Find og indtast nummeret for det mønster, som er mindst separeret og overlappet.



## Justering af skrivehovedet – Windows

1. Læg almindeligt A4-papir i printeren.
2. Åbn vinduet for printerdriveren.
3. Klik på **Skrivehovedjustering** på fanen **Vedligeholdelse**.
4. Følg vejledningen på skærmen.

**Relaterede oplysninger**

➔ [“Windows-printerdriver” på side 73](#)

## Justering af skrivehovedet – Mac OS X

1. Læg almindeligt A4-papir i printeren.
2. Vælg **Systemindstillinger** i menuen  > **Printere & Scannere** (eller **Udskriv & Scan, Udskriv & Fax**), og vælg så printeren.
3. Klik på **Indstillinger & Forsyninger** > **Hjælpeværktøj** > **Åbn printerværktøj**.
4. Klik på **Skrivehovedjustering**.
5. Følg vejledningen på skærmen.

---

## Rengøring af papirbanen

Rens rulleren inde, når udskrifterne er slørede eller udtværede, eller når papiret ikke føres ind korrekt. Du kan ikke bruge det renseark, der fulgte med papiret.

**Vigtigt:**

*Brug ikke servietter til at rengøre printeren indvendigt. Skrivehovedets dyser kan blive tilstoppede, hvis der kommer fnug på dem.*

1. Læg almindeligt A4-papir i printeren.
2. Vælg **Menu** fra startskærmen.
3. Vælg **Vedligeholdelse** > **Rensning af papirstyr**.
4. Følg vejledningen på skærmen for at rense papirbanen.

**Bemærk:**

- Gentag denne proces, indtil der ikke er udtværet blæk på papiret.
- Når papiret ikke indføres korrekt, skal du gentage disse trin to eller tre gange.

# Oplysninger om programmer og netværkstjenester

## Tjenesten Epson Connect

Med Epson Connect kan du udskrive fra din smartphone, tablet-pc eller laptop - når som helst og stort set hvor som helst.

Følgende funktioner er tilgængelige for din printer.

Email Print	Epson iPrint fjernudskrivning	Scan to Cloud	Remote Print Driver
✓	✓	-	✓

Der er yderligere oplysninger på webstedet med Epson Connect-portalen.

<https://www.epsonconnect.com/>

<http://www.epsonconnect.eu> (kun Europa)

## Web Config

Web Config er et program, hvormed du kan styre printerstatussen eller indstillinger i en webbrowser på en computer eller smartenhed. Du kan bekræfte printerstatussen eller ændre netværkets og printerens indstillinger. Hvis du vil bruge Web Config, skal du forbinde printerens og enheden til det samme netværk.

### Bemærk:

Følgende browsere er understøttet.

Operativsystem	Browser
Windows XP eller senere	Internet Explorer 8 eller senere, Firefox*, Chrome*
Mac OS X v10.6.8 eller senere	Safari*, Firefox*, Chrome*
iOS*	Safari*
Android 2.3 eller senere	Standardbrowser
Chrome OS*	Standardbrowser

\*: Brug den nyeste version.

## Brug af Web Config på en webbrowser

1. Kontroller printerens IP-adresse.

Vælg **Menu > Netværksindstillinger > Udskriv statusark** på kontrolpanelet, og tryk derefter på knappen  eller knappen OK. Kontroller printerens IP-adresse på det udskrevne statusark.



## Oplysninger om programmer og netværkstjenester

2. Start en webbrowser fra en computer eller smart-enhed, og indtast derefter printerens IP-adresse.

Format:

IPv4: http://printerens IP-adresse/

IPv6: http://[printerens IP-adresse]/

Eksempler:

IPv4: http://192.168.100.201/

IPv6: http://[2001:db8::1000:1]/

**Bemærk:**

Med smart-enheden kan du også bruge Web Config fra vedligeholdelseskærbilledet i Epson iPrint.

### Relaterede oplysninger

➔ [“Brug af Epson iPrint” på side 47](#)

## Kører Web Config i Windows

1. Få adgang til enhederne og printerens skærbillede i Windows.
  - Windows 8.1/Windows 8/Windows Server 2012 R2/Windows Server 2012  
Vælg **Skrivebord** > **Indstillinger** > **Kontrolpanel** > **Vis enheder og printere** i **Hardware og lyd** (eller **Hardware**).
  - Windows 7/Windows Server 2008 R2  
Klik på startknappen, og vælg **Kontrolpanel** > **Vis enheder og printere** i **Hardware og lyd**.
  - Windows Vista/Windows Server 2008  
Klik på startknappen, og vælg **Kontrolpanel** > **Printere** i **Hardware og lyd**.
2. Højreklik på din printer, og vælg **Egenskaber**.
3. Vælg fanen **Web Service**, og klik på URL'en.

## Kører Web Config i Mac OS X

1. Vælg **Systemindstillinger** i menuen  > **Printere & Scannere** (eller **Udskriv & Scan**, **Udskriv & Fax**), og vælg så printeren.
2. Klik på **Indstillinger & forsyninger** > **Vis printerens webside**.

---

## Nødvendige programmer

### Windows-printerdriver

Printerdriveren er et program, som bruges til at styre printeren i overensstemmelse med udskrivningskommandoer fra andre programmer. Du opnår den bedste udskrivningskvalitet ved at foretage indstillinger i printerdriveren. Du kan også kontrollere printerens status og holde den i bedst mulig driftsmæssig stand vha. programmet for printerdriveren.

## Oplysninger om programmer og netværkstjenester

### **Bemærk:**

Du kan ændre sproget for printerdriveren. Vælg det sprog, du vil bruge, under **Sprog** på fanen **Vedligeholdelse**.

### **Adgang til printerdriveren fra programmer**

Hvis du vil angive indstillinger, der kun skal gælde for det program, du bruger, skal du åbne printerdriveren fra det pågældende program.

Vælg **Udskriv** eller **Indstil printer** i menuen **Filer**. Vælg din printer, og klik på **Indstillinger** eller **Egenskaber**.

### **Bemærk:**

Brugen varierer afhængigt af programmet. Der er flere oplysninger i hjælpen til programmet.

### **Adgang til printerdriveren fra betjeningspanelet**

Hvis du vil angive indstillinger, der skal gælde for alle programmer, skal du åbne printerdriveren fra betjeningspanelet.

- Windows 8.1/Windows 8/Windows Server 2012 R2/Windows Server 2012

Vælg **Skrivebord** > **Indstillinger** > **Kontrolpanel** > **Vis enheder og printere** i **Hardware og lyd**. Højreklik på din printer, eller hold fingeren nede på den, og vælg **Udskriftsindstillinger**.

- Windows 7/Windows Server 2008 R2

Klik på startknappen, og vælg **Kontrolpanel** > **Vis enheder og printere** i **Hardware og lyd**. Højreklik på din printer, og vælg **Udskriftsindstillinger**.

- Windows Vista/Windows Server 2008

Klik på startknappen, og vælg **Kontrolpanel** > **Printere** i **Hardware og lyd**. Højreklik på din printer, og vælg **Valg af udskriftsindstillinger**.

- Windows XP/Windows Server 2003 R2/Windows Server 2003

Klik på startknappen, og vælg **Kontrolpanel** > **Printere og anden hardware** > **Printere og faxenheder**. Højreklik på din printer, og vælg **Udskriftsindstillinger**.

### **Start af programmet**

Åbn vinduet for printerdriveren. Klik på fanen **Vedligeholdelse**.

## **Begrænsning af de tilgængelige indstillinger for Windows-printerdriveren**

Administratorer kan begrænse de følgende printerdriverindstillinger for hver bruger og forhindre utilsigtede ændringer af indstillingerne.

- Vandmærke
- Sidehoved/sidefod
- Farve
- 2-sidet udskrivning
- Flere sider

### **Bemærk:**

Log på computeren som administrator.

1. Åbn fanen **Valgfri indstillinger** under printeregenskaberne.

- Windows 8.1/Windows 8/Windows Server 2012

## Oplysninger om programmer og netværkstjenester

Vælg **Skrivebord > Indstillinger > Kontrolpanel > Vis enheder og printere i Hardware og lyd**. Højreklik på din printer, eller hold fingeren nede på den, og vælg **Printeregenskaber**. Klik på fanen **Valgfri indstillinger**.

- Windows 7/Windows Server 2008 R2

Klik på startknappen, og vælg **Kontrolpanel > Vis enheder og printere i Hardware og lyd**. Højreklik på din printer, og vælg **Printeregenskaber**. Klik på fanen **Valgfri indstillinger**.

- Windows Vista/Windows Server 2008

Klik på startknappen, og vælg **Kontrolpanel > Printere i Hardware og lyd**. Højreklik på din printer, og vælg så **Egenskaber**. Klik på fanen **Valgfri indstillinger**.

- Windows XP/Windows Server 2003 R2/Windows Server 2003

Klik på startknappen, og vælg **Kontrolpanel > Printere og anden hardware > Printere og faxenheder**. Højreklik på din printer, og vælg så **Egenskaber**. Klik på fanen **Valgfri indstillinger**.

- Klik på **Driverindstillinger**.
- Vælg den funktion, du vil begrænse.  
Der er forklaringer af indstillingspunkterne i den online hjælp.
- Klik på **OK**.

## Driftsmæssige indstillinger for Windows-printerdriveren

Du kan foretage indstillinger, som f.eks. aktivering af **EPSON Status Monitor 3**.

- Åbn vinduet for printerdriveren.
- Klik på **Udvidede indstillinger** på fanen **Vedligeholdelse**.
- Foretag de nødvendige indstillinger, og klik så på **OK**.  
Der er forklaringer af indstillingspunkterne i den online hjælp.

### Relaterede oplysninger

➔ [“Windows-printerdriver” på side 73](#)

## Mac OS X-printerdriver

Printerdriveren er et program, som bruges til at styre printeren i overensstemmelse med udskrivningskommandoer fra andre programmer. Du opnår den bedste udskrivningskvalitet ved at foretage indstillinger i printerdriveren. Du kan også kontrollere printerens status og holde den i bedst mulig driftsmæssig stand vha. programmet for printerdriveren.

### Adgang til printerdriveren fra programmer

Vælg **Udskriv** i **Arkivmenuen**. Hvis det er nødvendigt, skal du klikke på **Vis info** eller ▼ for at udvide udskrivningsvinduet.

#### **Bemærk:**

*Brugen varierer afhængigt af programmet. Der er flere oplysninger i hjælpen til programmet.*

## Oplysninger om programmer og netværkstjenester

### Start af programmet

Vælg **Systemindstillinger** fra menuen  > **Printere & Scannere** (eller **Udskriv & Scan**, **Udskriv & Fax**), og vælg så printeren. Klik på **Indstillinger & Forsyninger** > **Hjælpeværktøj** > **Åbn printerværktøj**.

### Driftsmæssige indstillinger for Mac OS X-printerdriveren

Du kan foretage forskellige indstillinger som f.eks. at springe tomme sider over og aktivere/deaktivere højhastighedsudskrivning.

1. Vælg **Systemindstillinger** fra menuen  > **Printere & Scannere** (eller **Udskriv & Scan**, **Udskriv & Fax**), og vælg så printeren. Klik på **Indstillinger & Forsyninger** > **Indstillinger** (eller **Driver**).
2. Foretag de nødvendige indstillinger, og klik så på **OK**.
  - Tykt papir og konvolutter: Forhindrer, at blækket tværer ud, når der udskrives på tykt papir. Udskrivningshastigheden kan dog være langsommere.
  - Spring over tom side: Tomme sider udskrives ikke.
  - Lydsvag tilst.: Der udskrives stille. Udskrivningshastigheden kan dog være langsommere.
  - Tillad midlertidig udskrivning i sort: Der udskrives kun med sort blæk midlertidigt.
  - Højhastighedsudskrivning: Der udskrives, når skrivehovedet bevæges i begge retninger. Udskrivningshastigheden er højere, men kvaliteten kan forringes.
  - Fjern hvide kanter: Unødvendige margener fjernes under udskrivning uden kant.
  - Advarselsmeddelelser: Det tillades, at der vises advarsler fra printerdriveren.
  - Opret tovejskommunikation: Skal normalt indstilles til **Til**. Vælg **Fra**, når det er umuligt at hente printeroplysningerne, fordi printeren deles med Windows-computere på et netværk, eller af andre årsager.
  - Nederste bakke: Føj de ekstra papirkassetter til papirkilden.

**Bemærk:**

*Tilgængeligheden af disse indstillinger varierer afhængigt af modellen.*

### Relaterede oplysninger

➔ [“Midlertidig udskrivning med sort blæk” på side 64](#)

## Epson Easy Photo Print

Epson Easy Photo Print er et program, hvormed du nemt kan udskrive fotos med forskellige layouts. Du kan se et eksempel af fotoet/billedet og justere billederne eller positionen. Du kan også udskrive fotos med en ramme. Der er flere oplysninger i hjælpen til programmet.

**Bemærk:**

- Windows Server-operativsystemer understøttes ikke.*
- Printerdriveren skal være installeret for at bruge dette program.*

### Sådan starter du i Windows

- Windows 8.1/Windows 8  
Indtast programnavnet i søgeamulettens, og vælg så det viste ikon.

## Oplysninger om programmer og netværkstjenester

- Windows 7/Windows Vista/Windows XP

Klik på startknappen, og vælg så **Alle programmer** eller **Programmer** > **Epson Software** > **Epson Easy Photo PrintE-Photo**.

### Sådan starter du i Mac OS X

Vælg **Gå** > **Programmer** > **Epson Software** > **Epson Easy Photo Print**.

## E-Web Print (kun Windows)

E-Web Print er et program, hvormed du nemt kan udskrive websider med forskellige layouts. Der er flere oplysninger i hjælpen til programmet. Du kan gå ind i hjælpen i menuen **E-Web Print** på værktøjslinjen **E-Web Print**.

### Bemærk:

*Windows Server-operativsystemer understøttes ikke.*

### Start af programmet

Når du installerer programmet E-Web Print, vises det i browseren. Klik på **Print** eller **Clip**.

## EPSON Software Updater

EPSON Software Updater er et program, som kan bruges til at søge efter ny eller opdateret software på internettet og at installere den. Du kan også opdatere printerens firmware og vejledning.

### Bemærk:

*Windows Server-operativsystemer understøttes ikke.*

### Start af programmet på Windows

- Windows 8.1/Windows 8

Indtast programnavnet i søgeomuleten, og vælg så det viste ikon.

- Windows 7/Windows Vista/Windows XP

Klik på startknappen, og vælg **Alle programmer** (eller **Programmer**) > **Epson Software** > **EPSON Software Updater**.

### Start af programmet på Mac OS X

Vælg **Gå** > **Programmer** > **Epson Software** > **EPSON Software Updater**.

## EpsonNet Config

EpsonNet Config er et program, som gør det muligt at indstille adresser og protokoller for netværksgrænsefladen. Du finder flere oplysninger i betjeningsvejledningen til EpsonNet Config eller programmets hjælp.

### Start af programmet på Windows

- Windows 8.1/Windows 8/Windows Server 2012 R2/Windows Server 2012

Indtast programnavnet i søgeomuleten, og vælg så det viste ikon.

## Oplysninger om programmer og netværkstjenester

- Undtagen Windows 8.1/Windows 8/Windows Server 2012 R2/Windows Server 2012

Klik på startknappen, og vælg **Alle programmer** (eller **Programmer**) > **EpsonNet** > **EpsonNet Config V4** > **EpsonNet Config**.

### Start af programmet på Mac OS X

Vælg **Gå** > **Programmer** > **Epson Software** > **EpsonNet** > **EpsonNet Config V4** > **EpsonNet Config**.

---

## Afinstallation af programmer



### Bemærk:

Log på computeren som administrator. Hvis du bliver bedt om det, skal du indtaste administratoradgangskoden.

## Afinstallation af programmer – Windows

1. Tryk på knappen  for at slukke for printeren.
  2. Luk alle programmer, der kører.
  3. Åbn **Kontrolpanel**:
    - Windows 8.1/Windows 8/Windows Server 2012 R2/Windows Server 2012  
Vælg **Skrivebord** > **Indstillinger** > **Kontrolpanel**.
    - Undtagen Windows 8.1/Windows 8/Windows Server 2012 R2/Windows Server 2012  
Klik på startknappen, og vælg **Kontrolpanel**.
  4. Åbn **Fjern et program** (eller **Tilføj eller fjern programmer**):
    - Windows 8.1/Windows 8/Windows 7/Windows Vista/Windows Server 2012 R2/Windows Server 2012/  
Windows Server 2008 R2/Windows Server 2008  
Vælg **Fjern et program** under **Programmer**.
    - Windows XP/Windows Server 2003 R2/Windows Server 2003  
Klik på **Tilføj eller fjern programmer**.
  5. Vælg det program, du vil afinstallere.
  6. Afinstaller programmerne:
    - Windows 8.1/Windows 8/Windows 7/Windows Vista/Windows Server 2012 R2/Windows Server 2012/  
Windows Server 2008 R2/Windows Server 2008  
Klik på **Fjern/rediger** eller **Fjern**.
    - Windows XP/Windows Server 2003 R2/Windows Server 2003  
Klik på **Rediger/fjern** eller **Fjern**.
- Bemærk:**  
Hvis vinduet **Kontrol af brugerkonti** vises, skal du klikke på **Fortsæt**.
7. Følg vejledningen på skærmen.

## Afinstallation af programmer – Mac OS X

1. Download Uninstaller vha. EPSON Software Updater.  
Når du har downloadet Uninstaller, behøver du ikke downloade det igen, hver gang du afinstallerer programmet.
2. Tryk på knappen  for at slukke for printeren.
3. Hvis du vil afinstallere printerdriveren, skal du vælge **Systemindstillinger** fra menuen  > **Printere & Scannere** (eller **Udskriv & Scan, Udskriv & Fax**), og så fjerne printeren fra listen over aktiverede printere.
4. Luk alle programmer, der kører.
5. Vælg **Gå > Programmer > Epson Software > Uninstaller**.
6. Vælg det program, du vil afinstallere, og klik så på **Afinstaller**.

**Vigtigt:**

Med Uninstaller fjernes alle drivere til Epson-blækstråleprintere fra computeren. Hvis du bruger flere Epson-blækstråleprintere, og du kun vil slette nogle af driverne, skal du først slette dem alle sammen og så installere den nødvendige printerdriver igen.

**Bemærk:**

Hvis du ikke kan finde det program, du vil afinstallere, på listen over programmer, kan du ikke afinstallere det vha. Uninstaller. I så fald skal du vælge **Gå > Programmer > Epson Software**, vælge det program, du vil afinstallere, og så trække det til skraldespandsikonet.

**Relaterede oplysninger**

➔ [“EPSON Software Updater” på side 77](#)

---

## Installation af programmer

Hvis din computer er forbundet til et netværk, skal du installere de nyeste programmer, der fås på webstedet. Hvis du ikke kan hente programmerne fra webstedet, skal du installere dem fra den disk med software, der fulgte med printerens.

**Bemærk:**

- Log på computeren som administrator. Hvis du bliver bedt om det, skal du indtaste administratoradgangskoden.
- Når du geninstallere et program, skal du først afinstallere det.

1. Luk alle programmer, der kører.
2. Når du installerer printerdriveren, skal du afbryde forbindelsen mellem printerens og computeren midlertidigt.

**Bemærk:**

Forbind ikke printerens og computeren, før du bliver bedt om at gøre det.

3. Installer programmerne ved at følge vejledningen på webstedet nedenfor.

<http://epson.sn>

### Relaterede oplysninger

➔ [“Afinstallation af programmer” på side 78](#)

---

## Opdatering af programmer og firmware

Du kan muligvis løse visse problemer og forbedre eller tilføje funktioner ved at opdatere programmerne og firmwaren. Sørg for, at du bruger den seneste version af programmerne og firmwaren.

1. Sørg for, at der er forbindelse mellem printeren og computeren, og at computeren har forbindelse til internettet.
2. Start EPSON Software Updater, og opdater programmerne eller firmwaren.



**Vigtigt:**

*Sluk ikke for computeren eller printeren under opdateringen.*

**Bemærk:**

*Hvis du ikke kan finde det program, du vil opdatere, på listen over programmer, kan du ikke opdatere det vha. EPSON Software Updater. Søg efter de seneste versioner af programmerne på det lokale Epson-websted.*

<http://www.epson.com>

### Relaterede oplysninger

➔ [“EPSON Software Updater” på side 77](#)



# Løsning af problemer

## Kontrol af printerens status

Du kan kontrollere fejlmeddelelser og de omtrentlige blækniveauer på LCD-skærmen eller computeren.

## Kontrol af fejlkoderne på LCD-skærmen

Der vises en kode på LCD-skærmen, hvis der opstår en fejl eller hvis der oplysninger, som kræver din opmærksomhed.

Kode	Situation	Løsninger
E-01	Der opstod en udskrivningsfejl.	Fjern evt. papir eller beskyttende materialer i printerens. Hvis fejlmeddelelsen stadig vises efter at du har slukket og tændt printerens igen, skal du kontakte Epson support.
E-11	En blækpude skal udskiftes.	Kontakt Epson eller en autoriseret Epson-tjenesteudbyder angående udskiftning af blækpuden*. Denne del kan ikke udskiftes af brugeren.
E-12	En vedligeholdelsesboks er ved at være fuld. Du skal udskifte vedligeholdelsesboksen.	Sluk for printerens og udskift derefter vedligeholdelsesboksen med en ny.
E-13	En vedligeholdelsesboks er ikke installeret eller ikke installeret korrekt.	Sluk for printerens og installer vedligeholdelsesboksen.
E-14	En vedligeholdelsesboks genkendes ikke.	Sluk for printerens og installer vedligeholdelsesboksen igen. Hvis meddelelsen fortsat vises efter at du har geninstalleret vedligeholdelsesboksen, skal du udskifte den med en ny.
E-21	Der opstod en batterifejl. Printerens slukkes automatisk.	Kontakt Epson support.
E-22	Batteriet er for koldt til at kunne bruges. Printerens slukkes automatisk.	Brug denne printer ved temperaturer mellem 10 og 35 °C.
E-23	Batteriet er for varmt til at kunne bruges. Printerens slukkes automatisk.	
E-24	Batteriet er for tomt til at kunne bruges. Printerens slukkes automatisk.	Oplad batteriet eller forbind strømadapteren til printerens.
W-01	Papiret er fastklemt i bageste papirindføring.	Fjern det fastklemt papir og tryk på knappen OK.
W-02	Papiret er fastklemt inde i printerens.	
W-11	En blækpude er nær afslutningen af dens levetid.	Kontakt Epson eller en autoriseret Epson-tjenesteudbyder angående udskiftning af blækpuden*. Denne del kan ikke udskiftes af brugeren. Meddelelsen bliver vist, indtil en ny blækpude er installeret.  Tryk på knappen OK for at genoptage udskrivningen.

## Løsning af problemer

Kode	Situation	Løsninger
W-12	En blækpatron er ikke installeret korrekt.	Tryk forsigtigt ned på hver af blækpatronerne. Sørg for, at de klikker på plads.
W-13	En installeret blækpatron kan ikke bruges med denne printer.	Udskift blækpatronerne med blækpatroner, som er kompatible med denne printer.
I-22	Indstil Wi-Fi i <b>Trykknop (WPS)</b> .	Tryk på adgangspunktknappen. Hvis der ikke findes en adgangspunktknap, skal du åbne vinduet for indstilling af adgangspunkt og derefter klikke på knappen, som vises i softwaren.
I-23	Indstil Wi-Fi i <b>PIN-kode (WPS)</b> .	Indtast pinkoden, som vises på LCD-skærmen i feltet for adgangspunkt eller i computeren inden for to minutter.
I-31	Indstil Wi-Fi i <b>Automatisk Wi-Fi-forbindelse</b> .	Installer softwaren på din computer, og tryk derefter på knappen OK, når opsætningen af Wi-Fi starter.
I-41	<b>Paperkonfiguration</b> er slået fra. Nogle funktioner kan ikke bruges.	Hvis <b>Paperkonfiguration</b> er slået fra, kan du ikke bruge AirPrint. Desuden vises der ikke en meddelelse vedrørende papirstørrelse og type. Brug den samme indstilling, med mindre du altid bruger den samme størrelse og type af papir og ikke behøver at ændre papirindstillingerne.
I-81	Printeren skifter til batteridrift, fordi strømadapteren er frakoblet.	Udskrivningshastigheden bliver muligvis langsommere, når printerens kører på batterier. Forbind strømadapteren til printerens, når du ikke ønsker at ændre udskrivningshastigheden.
-	Blækniveauet er lavt.	Du kan fortsætte udskrivningen, indtil du bliver bedt om at udskifte blækpatronen(erne). Printerens kan dog ikke udskrive, hvis en blækpatron er opbrugt. Forbered nye blækpatroner så snart som muligt.
-	Blækket er opbrugt og du skal udskifte blækpatronerne.	For at sikre dig en førsteklasses udskriftskvalitet og for at beskytte skriveskovedet, er der stadig en variabel blækreserve i patronen, når printerens indikerer, at patronen skal udskiftes. Udskift patronen, når du bliver bedt om det.
Recovery Mode	Printerens er startet i gendannelsestilstand, fordi firmwareopdateringen mislykkedes.	Følg trinene nedenfor for at forsøge at opdatere firmwaren igen. 1. Forbind printerens til strømadapteren. 2. Opret forbindelse mellem computerens og printerens vha. et USB-kabel. (Under gendannelsestilstanden kan du ikke opdatere firmwaren via en netværksforbindelse.) 3. Der er flere instruktioner på det lokale Epson-websted.

\* Under visse udskriftscykluser kan der ophobes en meget lille mængde overskydende blæk i blækpuden. Hvis du vil forhindre, at der løber blæk ud af blækpuden, er printerens designet således, at udskrivningen stoppes, når blækpudens grænse er nået. Om og hvor ofte dette vil være nødvendigt, vil variere afhængigt af antallet af sider, du udskriver, typen af materiale, der udskrives, og antallet af rengøringscykluser, som udføres på printerens. Behovet for udskiftning af puden betyder ikke, at printerens er holdt op med at virke, som beskrevet i specifikationerne. Der vises en advarsel på printerens, hvis blækpuden skal udskiftes, og dette kan kun gøres af en autoriseret Epson-tjenesteudbyder. Epson-garantien dækker derfor ikke omkostningen for denne udskiftning.

### Relaterede oplysninger

- ➔ [“Kontakt til Epsons supportafdeling” på side 101](#)
- ➔ [“Opladning af batteriet” på side 51](#)
- ➔ [“Installation af programmer” på side 79](#)

- ➔ “Opdatering af programmer og firmware” på side 80
- ➔ “Udskiftning af blækpatroner” på side 57

## Kontrol af printerens status – Windows

1. Åbn vinduet for printerdriveren.
2. Klik på **EPSON Status Monitor 3** på fanen **Vedligeholdelse**, og klik så på **Detaljer**.

**Bemærk:**

Hvis **EPSON Status Monitor 3** er deaktiveret, skal du klikke på **Udvidede indstillinger** på fanen **Vedligeholdelse** og så vælge **Aktiver EPSON Status Monitor 3**.

### Relaterede oplysninger

- ➔ “Windows-printerdriver” på side 73

## Kontrol af printerens status – Mac OS X

1. Vælg **Systemindstillinger** i menuen  > **Printere & Scannere** (eller **Udskriv & Scan**, **Udskriv & Fax**), og vælg så printerens navn.
2. Klik på **Indstillinger & Forsyninger** > **Hjælpeværktøj** > **Åbn printerværktøj**.
3. Klik på **EPSON Status Monitor**.

---

## Fjernelse af fastklemmt papir

Kontrollér den fejl, der vises på betjeningspanelet, og følg anvisningerne for at fjerne det fastklemte papir, inklusive eventuelle iturevne papirstykker. Dernæst ryddes fejlen.



**Vigtigt:**

Fjern forsigtigt det fastklemte papir. Hvis papiret fjernes for kraftigt, kan det beskadige printerens indre.

## Sådan fjernes fastklemt papir fra Bageste papirindføring

Fjern det fastklemte papir.

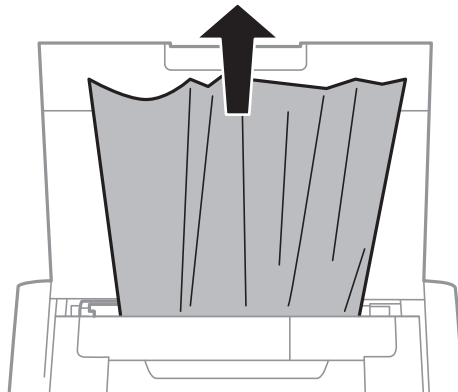

## Sådan fjernes fastklemt papir fra indersiden af printeren

 **Forsigtig:**

*Rør aldrig ved knapperne på betjeningspanelet, mens din hånd er inde i printeren. Hvis printeren pludselig begynder at køre, kan det forårsage kvæstelser. Sørg for ikke at røre ved de udstikkende dele for at undgå kvæstelser.*

1. Åbn inderlåge.

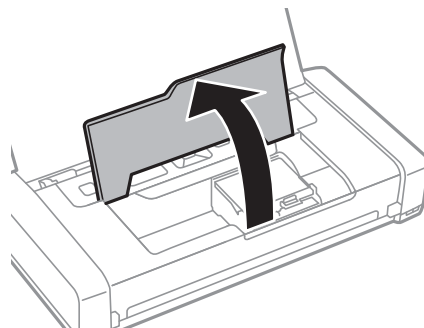

## Løsning af problemer

2. Fjern det fastklemte papir.

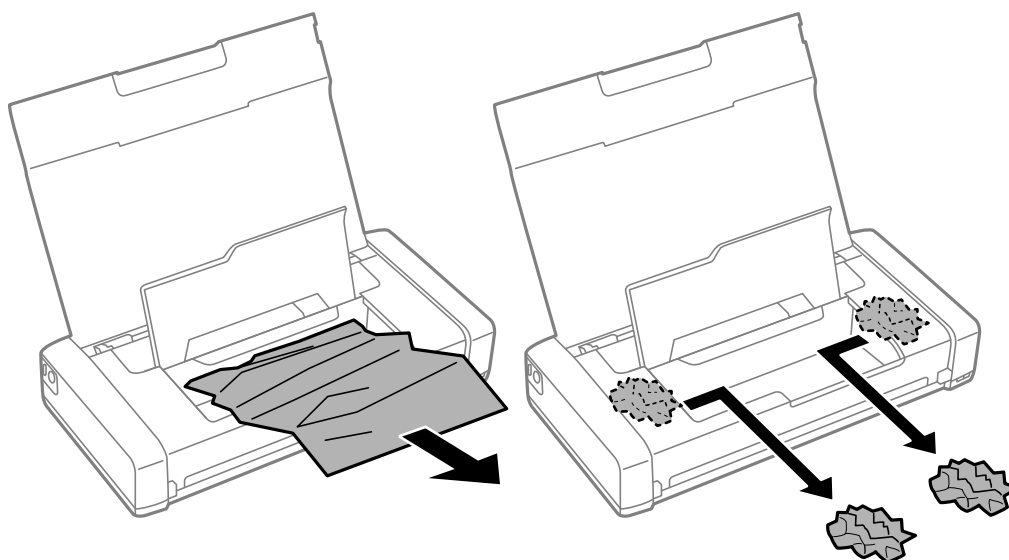

**!** **Vigtigt:**

Rør ikke ved det hvide flade kabel eller de gennemsigtige dele inde i printeren. Dette kan føre til fejlfunktion.

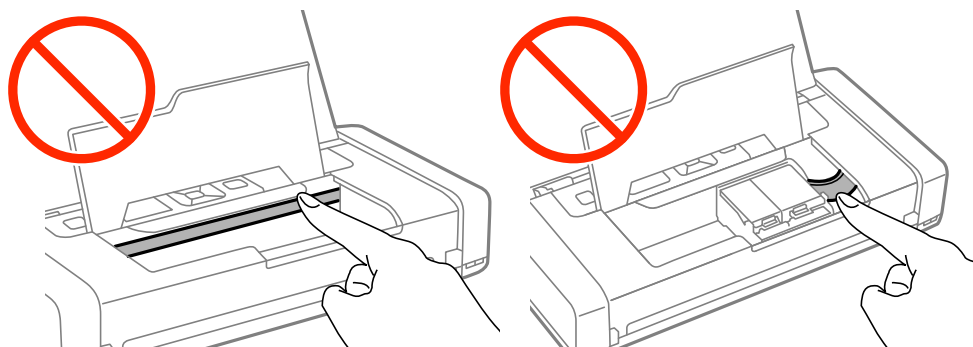

3. Luk inderlåge.

## Papiret indføres ikke korrekt

Kontroller følgende, hvis papiret sidder fast, indføres skævt, der indføres flere ark papir samtidig, der ikke indføres papir, eller papiret skubbes du.

- Printeren skal stilles på en flad overflade, og bruges under de anbefalede miljøforhold.
- Batteriet er muligvis ved at være opbrugt. Forbind strømadapteren til printeren.
- Brug papir, som understøttes af denne printer.
- Følg forholdsreglerne ved håndtering af papir.
- Ilæg papiret i den rigtige retning, og skub kantstyret imod kanten af papiret.
- Læg ikke mere papir i end det maksimale antal ark, som er angivet for papiret.
- Når der vises en fejlmeddelelse om, at der intet papir er, selvom der er indsat papir, skal du igen indsætte papir mod højre kant af bageste papirindføring.

## Løsning af problemer

- Læg et ark papir i ad gangen, når du indlægger flere ark.
- Når flere ark papir indføres samtidigt under manuel 2-sidet udskrivning, skal du fjerne evt. papir, som er lagt i papirkilden, inden du lægger papir i igen.
- Ilæg og skub papiret ud uden udskrivning for at rengøre papirbanen.
- Sørg for, at indstillingerne for papirstørrelse og papirtype for papirkilden er korrekte.

### Relaterede oplysninger

- ➔ [“Miljømæssige specifikationer” på side 96](#)
- ➔ [“Egnet papirtype og kapacitet” på side 24](#)
- ➔ [“Forholdsregler ved håndtering af papir” på side 23](#)
- ➔ [“Ilægning af papir i printeren Bageste papirindføring” på side 25](#)
- ➔ [“Rengøring af papirbanen” på side 71](#)



---

## Problem med strømmen og betjeningspanelet

### Der tændes ikke for strømmen

- Hold -knappen nede lidt længere.
- Sørg for, at strømkablet er sat korrekt i.

### Der slukkes ikke for strømmen

Frakobl strømadapteren og USB-kablet. Hold samtidig knapperne  og  nede i mere end syv sekunder, og slip derefter. For at undgå at skriveskivehovedet tørrer ud, skal du tænde for printeren og slukke den igen ved at trykke på knappen .

### LCD-skærmen bliver mørk

Printeren er i dvaletilstand. Tryk på en hvilken som helst knap på betjeningspanelet for at aktivere LCD-skærmens tidligere tilstand.

### Printeren slukkes pludselig, når printeren kører på batteristrøm

- Printeren slukkes, når der ikke udføres nogen handlinger. Tænd for printeren igen.
- Kontroller batteriniveauet. Hvis batteriniveauet er lavt, skal du forbinde strømadapteren til printeren.

### Kan ikke oplade batteriet fra en computer

- Vælg **Menu > Batteri > Batteriindstillinger** på betjeningspanelet og slå **USB strømforsy. via PC** til.
- Sørg for, at printeren ikke er slukket eller i dvaletilstand.
- Tænd for computeren. Væk computeren, hvis den er i dvaletilstand.
- Du kan ikke oplade batteriet via en USB-hub. Forbind printeren direkte til computeren.

## Løsning af problemer

- Computeren kan være konfigureret til ikke at tillade, at andre enheder oplades, når computeren kører på batteristrøm. Kontroller computerens indstillinger.

## Relaterede oplysninger

- ➔ [“Opladning af batteriet med en USB-forbindelse” på side 52](#)

---

## Printeren udskriver ikke

Kontroller følgende, hvis printerens ikke kan betjenes eller ikke udskriver noget.

- Printerens skal stilles på en flad overflade, og bruges under de anbefalede miljøforhold.
- Forbind interfacekablet sikkert til printerens og computerens.
- Hvis du bruger en USB-hub, skal du prøve at slutte printerens direkte til computerens.
- Hvis du bruger printerens over et netværk, skal du sørge for, at printerens har forbindelse til netværket. Du kan se printerens status på indikatorerne på betjeningspanelet, eller ved at udskrive et ark med netværksstatus. Hvis printerens ikke er forbundet til netværket, henvises der til *Netværksvejledning*.
- Vælg **Menu > Batteri > Batteriindstillinger** på betjeningspanelet og slå **USB strømforsy. via PC** fra.
- Hvis du udskriver et stort billede, har computerens muligvis ikke tilstrækkelig hukommelse. Udskriv billedet ved en mindre opløsning eller i en mindre størrelse.
- I Windows skal du klikke på **Udskriftskø** funder fanen **Vedligeholdelse** i printerdriverens, og kontroller derefter følgende.
  - Se om der er udskriftsjob, som er stoppet midlertidigt.  
Hvis det er nødvendigt, skal du annullere udskrivningen.
  - Sørg for, at printerens ikke er offline eller i venteposition.  
Hvis printerens er offline eller i venteposition, skal du fravælge indstillingen for offline eller venteposition i menuen **Printer**.
  - Sørg for, at printerens er valgt som standardprinter i menuen **Printer** (der bør være et flueben ud for menupunktet).  
Hvis printerens ikke er valgt som standardprinter, skal du indstille den som standardprinter.
- På Mac OS X skal du sørge for, at printerstatus ikke er **Pause**.  
Vælg **Systemindstillinger** i menuen  > **Printere & Scannere** (eller **Udskriv & Scan, Udskriv & Fax**), og dobbeltklik derefter på printerens. Hvis printerens er sat på pause, skal du klikke på **Genoptag** (eller **Genoptag printer**).
- Udfør en dysetest, og rengør derefter skrivehovedet, hvis nogen af dysehovederne er tilstoppede.
- Du kan muligvis ikke bruge printerens via AirPrint, hvis de nødvendige protokoller eller indstillinger er slået fra. Slå AirPrint til ved hjælp af Web Config.

## Relaterede oplysninger

- ➔ [“Annullering af udskrivningen” på side 49](#)
- ➔ [“Kontrol og rengøring af skrivehovedet” på side 68](#)

---

## Problemer med udskrifterne

### Dårlig udskrivningskvalitet

Kontroller følgende, hvis udskrivningskvaliteten er dårlig pga. uskarp udskrivning, striber, manglende farver, svage farver, forkert justering og mosaik-lignende mønstre i udskrivningen.

- Brug papir, som understøttes af denne printer.
- Udskriv ikke på papir, som er fugtigt, beskadiget eller for gammelt.
- Hvis papiret er bøjet eller konvolutterne åbnes, skal du udjævne det.
- Når du udskriver billeder, skal du udskrive ved høj opløsning. Billeder på websider er ofte i lav opløsning, selvom de ser tilstrækkelig gode ud på skærmen, og derfor kan udskrivningskvaliteten nedsættes.
- Vælg de passende indstillinger for papirtype i printerdriveren for papirtypen, som er indsat i printeren.
- Udskriv med indstillingen høj kvalitet i printerdriveren.
- Hvis billederne udskrives i uforventede farver, skal du justere farven og derefter udskrive igen. Den automatiske farvekorrektionsfunktion bruger standard **PhotoEnhance** korrektionstilstand. Prøv en anden **PhotoEnhance** korrektionstilstand ved at vælge en anden funktion end **Automatisk** som indstilling for **Motivkorrektion**. Hvis problemet fortsætter, skal du bruge en anden farvekorrektionsfunktion end **PhotoEnhance**.
  - Windows  
Vælg **Tilpasset** som indstilling for **Farvekorrektion** på fanen **Flere indstillinger** i printerdriveren. Klik på **Avanceret**, og vælg så en hvilken som helst anden indstilling end **PhotoEnhance** som indstillingen for **Farvestyring**.
  - Mac OS X  
Vælg **Farvematching** i pop op-menuen til udskrivningen, og vælg derefter **EPSON Farveindstillinger**. Vælg **Farveindstillinger** i pop op-menuen, og vælg så en hvilken som helst anden indstilling end **PhotoEnhance**.
- Slå tovejsindstillingen fra (højhastighedsindstillingen). Når denne indstilling er slået til, udskrives der, når skrivehovedet bevæges i begge retninger, og lodrette linjer kan være fejljusterede. Hvis du slår denne indstilling fra, bliver udskrivningen muligvis langsommere.
  - Windows  
Ryd **Høj hastighed** på fanen **Flere indstillinger** i printerdriveren.
  - Mac OS X  
Vælg **Systemindstillinger** i menuen  > **Printere & Scannere** (eller **Udskriv & Scan, Udskriv & Fax**), og vælg så printeren. Klik på **Indstillinger & Forsyninger** > **Indstillinger** (eller **Driver**). Vælg **Fra** for indstillingen **Højhastighedsudskrivning**.
- Vælg **Menu** > **Indstilling af tæthed for almindeligt papir** på betjeningspanelet og juster derefter udskriftstætheden.
- Vælg **Menu** > **Farveindstilling** på betjeningspanelet og juster derefter farve.
- Udfør en dysetest, og rengør derefter skrivehovedet, hvis nogen af dysehovederne er tilstoppede.
- Justering af skrivehovedet.
- Hvis der opstår forkert justering med intervaller på 2.5 cm, skal du justere skrivehovedet.
- Stabl ikke papiret lige efter udskrivningen.
- Lad udskrivningerne tørre helt, inden du stabler eller viser dem. Når du tørrer udskrivningen skal du undgå direkte sollys, brug ikke en hårtørrer og undgå at røre ved den trykte side af papiret.



## Løsning af problemer

- ❑ Brug så vidt muligt altid originale Epson-blækpatroner. Produktet er designet således, at farverne kan justeres i forhold til brug af originale Epson-blækpatroner. Hvis du bruger ikke-originale blækpatroner, kan udskriftskvaliteten forringes.
- ❑ Epson anbefaler, at blækpatronen bruges før den dato, der er trykt på pakken.
- ❑ Brug blækpatronen op inden for seks måneder efter åbning af pakken for at opnå de bedste resultater.
- ❑ Ved udskrivning af billeder anbefaler Epson at bruge ægte Epson-papir i stedet for almindeligt papir. Udskriv på udskriftsiden af det ægte EPSON-papir.

### Relaterede oplysninger

- ➔ “Forholdsregler ved håndtering af papir” på side 23
- ➔ “Liste over papirtyper” på side 25
- ➔ “Kontrol og rengøring af skrivehovedet” på side 68
- ➔ “Justering af skrivehovedet” på side 69
- ➔ “Egnet papirtype og kapacitet” på side 24

## Positionen eller størrelsen af eller margenen for udskriften er forkert

- ❑ Ilæg papiret i den rigtige retning, og skub kantstyret imod kanten af papiret.
- ❑ Hvis udskrivningen hælder mod højre side af papiret, og højre side er beskåret, er papiret muligvis ikke indsat i den korrekte position. Skub kantstyret helt til venstre, skub delen på højre side helt til højre og Ilæg papiret igen.

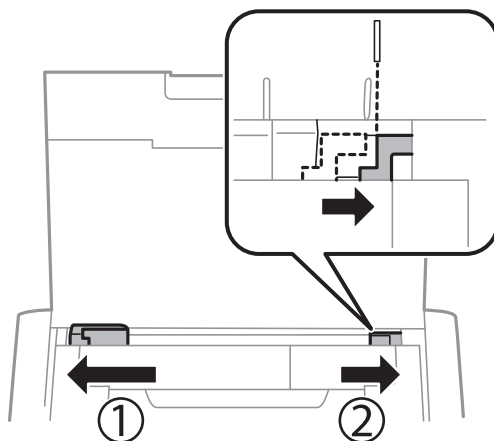

- ❑ Vælg den rigtige indstilling for papirstørrelsen på betjeningspanelet eller i printerdriveren.
- ❑ Juster margenen i programmet, så der udskrives inden for det korrekte område.
- ❑ Ved udskrivning uden kant forstørres billedet lidt og det overskydende område beskæres. Juster forstørrelsen.
  - ❑ Windows  
Klik på **Indstillinger** ved siden af **Uden kant** på fanen **Hovedmenu** i printerdriveren, og juster derefter skyderen **Forstørrelsesmængde**.
  - ❑ Mac OS X  
Juster indstillingen **Udvidelse** i menuen **Udskriftsindstillinger** i printerdialogen.

**Relaterede oplysninger**

- ➔ [“Ilægning af papir i printeren Bageste papirindføring” på side 25](#)
- ➔ [“Udskrivbart område” på side 93](#)

**Papir er sløret eller udtværet**

Kontrollér følgende, hvis papiret er sløret eller udtværet ved udskrivning.

- Rengør papirbanen.
- Læg papir i den korrekte retning.
- Når du udfører en manuel 2-sidet udskrivning, skal du sikre dig, at blækket er helt tørt, inden du lægger papiret i printeren igen.

**Relaterede oplysninger**

- ➔ [“Rengøring af papirbanen” på side 71](#)
- ➔ [“Ilægning af papir i printeren Bageste papirindføring” på side 25](#)
- ➔ [“Dårlig udskrivningskvalitet” på side 88](#)

**De udskrevne tegn er forkerte eller forvanskede**

- Slut interfacekablet sikkert til printeren og computeren.
- Annuller evt. udskriftsjob, der er stoppet midlertidigt.
- Du må ikke manuelt sætte computeren i tilstanden **Dvale** eller **Slumring**, mens der udskrives. Der kan udskrives sider med forvansket tekst, næste gang du starter computeren.

**Relaterede oplysninger**

- ➔ [“Annullering af udskrivningen” på side 49](#)

**Det udskrevne billede er vendt om**

Fjern evt. indstillinger for spejlbilleder i printerdriveren eller programmet.

- Windows  
Fjern markeringen af **Spejlbillede** på fanen **Flere indstillinger** i printerdriveren.
- Mac OS X  
Fjern **Spejlbillede** fra printerdialogboksens menu **Udskriftsindstillinger**.

**Udskrivningsproblemet kunne ikke løses**



Hvis du har prøvet alle løsninger og ikke har fundet en løsning på problemet, skal du prøve at afinstallere og så geninstallere printerdriveren.

**Relaterede oplysninger**

- ➔ [“Afinstallation af programmer” på side 78](#)
- ➔ [“Installation af programmer” på side 79](#)

---

## Udskrivningen går for langsomt

- Når der udskrives uafbrudt i mere end 15 minutter, nedsættes udskrivningshastigheden for at undgå, at udskrivningsmekanismen overophedes og beskadiges. Du kan imidlertid godt fortsætte udskrivningen. Hvis du vil udskrive ved normal hastighed igen, skal du annullere udskrivningen og lade printeren være inaktiv i mindst 45 minutter med strømmen tændt. Printerens tilstand genoprettes ikke, når der er slukket for strømmen.
- Udskrivningshastigheden nedsættes, når printeren kører på batteristrøm. Forbind strømadapteren til printeren.
- Luk unødvendige programmer.
- Indstil til en lavere kvalitet i printerdriveren. Udskrivning ved høj kvalitet nedsætter udskrivningshastigheden.
- Slå tovejsindstillingen til (højhastighedsindstillingen). Når denne indstilling er slået til, udskrives der, når skrivehovedet bevæges i begge retninger, og udskrivningshastigheden øges.
  - Windows  
Vælg **Høj hastighed** på fanen **Flere indstillinger** i printerdriveren.
  - Mac OS X  
Vælg **Systemindstillinger** i menuen  > **Printere & Scannere** (eller **Udskriv & Scan, Udskriv & Fax**), og vælg så printeren. Klik på **Indstillinger & Forsyninger** > **Indstillinger** (eller **Driver**). Vælg **Til** for indstillingen **Højhastighedsudskrivning**.
- Slå stille-funktionen fra. Denne funktion reducerer udskrivningshastigheden.
  - Betjeningspanel  
Vælg **Menu** > **Printeropsætning** > **Lydløs-tilstand** på startskærmen, og slå derefter funktionen fra.
  - Windows  
Vælg **Fra** som indstilling for **Lydsvag tilst.** på fanen **Hovedmenu** i printerdriveren.
  - Mac OS X  
Vælg **Systemindstillinger** i menuen  > **Printere & Scannere** (eller **Udskriv & Scan, Udskriv & Fax**), og vælg så printeren. Klik på **Indstillinger & Forsyninger** > **Indstillinger** (eller **Driver**). Vælg **Fra** for indstillingen **Lydsvag tilst.**
- Vælg **Menu** > **Indstilling af tæthed for almindeligt papir** på betjeningspanelet og vælg derefter **Standard**.

---

## Andre problemer

### Lille elektrisk stød, når der røres ved printeren

Hvis der er sluttet mange enheder til computeren, mærker du muligvis et lille elektrisk stød, når du rører ved printeren. Installer en jordledning for den computer, som er sluttet til printeren.

### Driftslydene er høje

Hvis printeren larmer for meget, kan du slå stille-funktionen til. Det kan dog gøre udskrivningen langsommere.

- Betjeningspanel  
Vælg **Menu** > **Printeropsætning** > **Lydløs-tilstand** på startskærmen, og slå derefter funktionen til.

## Løsning af problemer

Windows Printerdriver

Vælg **Til** som indstilling for **Lydsvag tilst.** på fanen **Hovedmenu**.

Mac OS X Printerdriver

Vælg **Systemindstillinger** i menuen  > **Printere & Scannere** (eller **Udskriv & Scan, Udskriv & Fax**), og vælg så printeren. Klik på **Indstillinger & Forsyninger** > **Indstillinger** (eller **Driver**). Vælg **Til** for indstillingen **Lydsvag tilst.**

## Programmet blokeres af en firewall (kun Windows)

Føj programmet til de af firewallen tilladte programmer i Windows i sikkerhedsindstillinger på **Kontrolpanel**.

# Tillæg

## Tekniske specifikationer

### Printerspecifikationer

Placering af dyserne på skrivehovedet		Sorte blækdyser: 180 Farveblækdyser: 59 for hver farve
Vægt for papiret	Almindeligt papir	64 til 90 g/m <sup>2</sup> (17 til 24 pund)
	Konvolutter	Konvolut #10, DL, C6: 75 til 90 g/m <sup>2</sup> (20 til 24 pund)

### Udskrivbart område

Udskriftskvaliteten forringes muligvis i mørke områder pga. printerens mekanisme.

#### Enkelte ark (normal udskrivning)

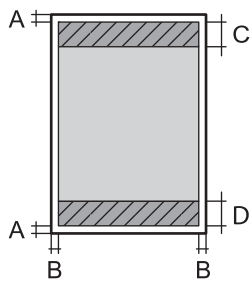
	A	3.0 mm (0.12 tommer)
	B	Undtagen for Letter og Legal: 3.0 mm (0.12 tommer) Letter, Legal: 6.0 mm (0.24 tommer)
	C	36.0 mm (1.42 tommer)
	D	37.0 mm (1.46 tommer)

#### Enkelte ark (udskrivning uden kant)

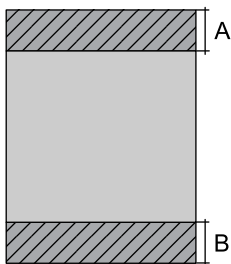
	A	39.0 mm (1.54 tommer)
	B	40.0 mm (1.57 tommer)

## Tillæg

## Konvolutter

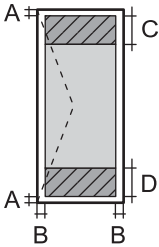
	A	3.0 mm (0.12 tommer)
	B	5.0 mm (0.20 tommer)
	C	18.0 mm (0.71 tommer)
	D	36.0 mm (1.42 tommer)

## Interfacespecifikationer

For computer	Hi-Speed USB
--------------	--------------

## Wi-Fi-specifikationer

Standarder	IEEE802.11b/g/n
Frekvensområde	2,4 GHz
Koordinationstilstande	Infrastruktur, Ad hoc <sup>*1</sup> , Wi-Fi Direct <sup>*2*3</sup>
Sikkerhedsfunktioner for trådløse forbindelser	WEP (64/128bit), WPA2-PSK (AES) <sup>*4</sup>

\*1 Ikke understøttet for IEEE 802.11n.

\*2 Ikke understøttet for IEEE 802.11b.

\*3 Simple AP-tilstand er kompatibel med Wi-Fi-forbindelse (infrastruktur).

\*4 Opfylder WPA2-standarder med understøttelse af WPA/WPA2 Personal.

## Sikkerhedsprotokol

SSL/TLS	HTTPS-server/klient, IPPS
---------	---------------------------

## Understøttede tredjepartstjenester

AirPrint	Udskrivning	iOS 5 eller senere/Mac OS X v10.7.x eller senere
Google Cloud Print		

## Tillæg

## Mål

Mål	<p>Opbevaring</p> <ul style="list-style-type: none"> <li><input type="checkbox"/> Bredde: 309 mm (12.2 tommer)</li> <li><input type="checkbox"/> Dybde: 154 mm (6.1 tommer)</li> <li><input type="checkbox"/> Højde: 61 mm (2.4 tommer)</li> </ul> <p>Udskrivning</p> <ul style="list-style-type: none"> <li><input type="checkbox"/> Bredde: 309 mm (12.2 tommer)</li> <li><input type="checkbox"/> Dybde: 232 mm (9.1 tommer)</li> <li><input type="checkbox"/> Højde: 217 mm (8.5 tommer)</li> </ul>
Vægt*	Ca. 1.6 kg (3.5 pund)

\* Uden blækpatronerne og strømadapteren.

## Elektriske specifikationer

## Strømadapter

Model	A461H	
Indgang	Nominel indgangsspænding for strømforsyningen	AC 100V til 240 V
	Nominel indgangsstrømstyrke	1 A
	Nominelt frekvensområde	50 til 60 Hz
Udgang	Nominel udgangsspænding for strømforsyningen	DC 24 V
	Nominel udgangsstrømstyrke	1 A

## Elektriske specifikationer for printer (ved brug af strømadapter)

Nominel indgangsspænding jævnstrøm	Nominel indgangsspænding jævnstrøm for strømforsyningen	DC 24 V
	Nominel indgangsstrømstyrke jævnstrøm (uden opladning af batteri)	0.6 A
	Nominel indgangsstrømstyrke jævnstrøm (med opladning af batteri)	0.7 A

## Tillæg

Strømforbrug (med USB-forbindelse)	Uden opladning af batteriet	Udskrivning: Ca. 11 W (ISO/IEC24712) Klar-tilstand: Ca. 4 W Dvaletilstand: Ca. 1.3 W Slukket: Ca. 0.3 W
	Opladning af batteriet	Udskrivning: Ca. 14 W (ISO/IEC24712) Klar-tilstand: Ca. 14 W Dvaletilstand: Ca. 12 W Slukket: Ca. 11 W

## Batterispecifikationer

Type	Li-ion
Nominal spænding for strømforsyningen	3.6 V
Strømkapacitet:	1860 mAh
Kontinuerligt antal udskrivninger*1	Farve: Ca. 50 ark Sort/hvid: Ca. 100 ark
Opladningstid*2	Strømadapter: Ca. 2.5 timer*3 USB-port (5 V/0,5 A): Ca. 10 timer USB-port (5 V/1,5A): Ca. 2.5 timer

\*1 Værdien målt ved udskrivning af A4-størrelse ISO/IEC24712 mønstre med et fuldt opladt nyt batteri ved en temperatur på 25 °C.

\*2 Værdien målt ved opladning af batteriet med printeren slukket ved en temperatur på 25 °C. Hvis du betjener printer mens batteriet oplades, tager opladningen længere tid.

\*3 5 minutter opladning muliggør udskrivning af ca. 4 ark i A4-størrelse ISO/IEC24712 mønstre i sort/hvid eller ca. 2 ark i A4-størrelse ISO/IEC24712 mønstre i farve.

## Miljømæssige specifikationer

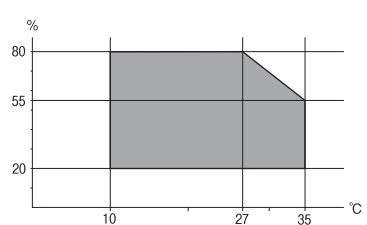
Drift	<p>Brug printeren inden for området, som vist i følgende graf.</p>  <p>Temperatur: 10 til 35 °C (50 til 95 °F) Garanteret driftstemperatur ved brug af strømadapteren: 0 til 40 °C (32 til 104 °F) Garanteret driftstemperatur ved brug af batteriet: 5 til 40 °C (41 til 104 °F) Luftfugtighed: 20 til 80 % RH (uden kondensvand)</p>
-------	--



## Tillæg

Opbevaring	Temperatur: -30 til 60 °C (-22 til 140 °F)* Luftfugtighed: 5 til 85% RH (uden kondensvand)
------------	---

\* Kan opbevares i en uge ved 60 °C (140 °F).

## Miljømæssige specifikationer for blækpatroner

Opbevaringstemperatur	-30 til 40 °C (-22 til 104 °F)*
Frysningstemperatur	-16 °C (3.2 °F) Blækket tøs op og kan anvendes efter ca. 3 timer ved 25 °C (77 °F).

\* Kan opbevares ved 40 °C (104 °F) i en måned.

## Systemkrav

- Windows 8.1 (32-bit, 64-bit)/Windows 8 (32-bit, 64-bit)/Windows 7 (32-bit, 64-bit)/Windows Vista (32-bit, 64-bit)/Windows XP Professional x64 Edition/Windows XP (32-bit)/Windows Server 2012 R2/Windows Server 2012/Windows Server 2008 R2/Windows Server 2008 (32-bit, 64-bit)/Windows Server 2003 R2 (32-bit, 64-bit)/Windows Server 2003 (32-bit, 64-bit)
- Mac OS X v10.9.x/Mac OS X v10.8.x/Mac OS X v10.7.x/Mac OS X v10.6.8

**Bemærk:**

- Mac OS X understøtter muligvis ikke visse programmer og funktioner.
- UNIX File System (UFS) til Mac OS X understøttes ikke.

---

## Lovmæssige oplysninger

### Standarder og godkendelser

### Standarder og godkendelser for den amerikanske model

#### Produkt

EMC	FCC afsnit 15 underafsnit B klasse B CAN/CSA-CEI/IEC CISPR 22 klasse B
-----	---

Dette udstyr indeholder følgende trådløse modul.

Producent: Askey Computer Corporation

Type: WLU6320-D69 (RoHS)

Dette produkt overholder afsnit 15 i FCC-reglerne og RSS-210 af IC-reglerne. Epson påtager sig ikke ansvar for eventuel mangel på at leve op til beskyttelseskravene som følge af en ikke-anbefalet ændring af produktet. Driften er underlagt de to nedenstående betingelser: (1) denne enhed forårsager muligvis ikke skadelig interferens, og (2) denne enhed skal acceptere eventuel modtaget interferens inkl. interferens, der kan forårsage uventet funktion af enheden.

## Tillæg

For at forhindre radiointerferens til den tilladte tjeneste, bør enheden betjenes indendørs og væk fra vinduer for derved at opnå maksimal afskærmning. Udstyr (eller dets sendeantenne), der er installeret udendørs, er underlagt licens.

## Strømadapter

Sikkerhed	UL60950-1 CAN/CSA-C22.2 nr. 60950-1
EMC	FCC afsnit 15 underafsnit B klasse B CAN/CSA-CEI/IEC CISPR 22 klasse B

## Standarder og godkendelser for den europæiske model

## Produkt

EMC-direktiv 2004/108/EF	EN55022 klasse B EN61000-3-2 EN61000-3-3 EN55024
R&TTE-direktiv 1999/5/EF	EN300 328 EN301 489-1 EN301 489-17 EN60950-1

Til brugere i Europa

Vi, Seiko Epson Corporation, erklærer hermed, at følgende udstyrsmodel opfylder de væsentlige krav og andre relevante bestemmelser i direktiv 1999/5/EF:

B581A

Må kun bruges i Irland, Storbritannien, Østrig, Tyskland, Liechtenstein, Schweiz, Frankrig, Belgien, Luxembourg, Holland, Italien, Portugal, Spanien, Danmark, Finland, Norge, Sverige, Island, Kroatien, Cypern, Grækenland, Slovenien, Malta, Bulgarien, Tjekkiet, Estland, Ungarn, Letland, Litauen, Polen, Rumænien og Slovakiet.

Epson påtager sig ikke ansvar for eventuel mangel på at leve op til beskyttelseskravene som følge af en ikke-anbefalet ændring af produkterne.



## Strømadapter

Lavspændingsdirektiv 2006/95/EF	EN60950-1
---------------------------------	-----------

## Tillæg

EMC-direktiv 2004/108/EF	EN55022 klasse B EN61000-3-2 EN61000-3-3 EN55024
--------------------------	---

## Standarder og godkendelser for den australske model

### Produkt

EMC	AS/NZS CISPR22 klasse B:
-----	--------------------------

Epson erklærer hermed, at følgende udstyrsmodel opfylder de væsentlige krav og andre relevante bestemmelser i AS/NZS4268:

B581A

Epson påtager sig ikke ansvar for eventuel mangel på at leve op til beskyttelseskravene som følge af en ikke-anbefalet ændring af produktet.

### Strømadapter

EMC	AS/NZS CISPR22 klasse B:
-----	--------------------------

## Kopieringsbegrænsninger

Overhold følgende begrænsninger for at sikre ansvarlig og lovlig brug af printeren.

Kopiering af følgende emner er forbudt:

- Pengesedler, mønter, børspapirer, obligationer og værdipapirer
- Ubrugte frimærker, forudstemplede postkort og anden officiel post, der er gyldigt frankeret
- Stempelmærker og værdipapirer, der er udstedt i henhold til juridiske procedurer

Vær forsigtig, når du kopierer følgende emner:

- Private værdipapirer (aktiecertifikater, checks osv.), månedlige overførsler, rabatkort osv.
- Pas, kørekort, garantier, kvitteringer for betalte vejafgifter, madkuponer, billetter osv.

#### **Bemærk:**

*Kopiering af disse ting kan også være forbudt ved lov.*

Ansvarlig brug af ophavsretligt beskyttet materiale:

Printere kan misbruges til ulovlig kopiering af ophavsretligt beskyttet materiale. Hvis du ikke har en fuldmagt, bør du udvise ansvarlighed og omtanke ved at indhente tilladelse fra indehaveren af ophavsretten, inden du kopierer det ophavsretligt beskyttede materiale.

## Opbevaring og transport af printeren

**Vigtigt:**

- Stærke stød kan beskadige printeren.
- Lad blækpatronerne sidde i produktet. Hvis du fjerner blækpatronerne, kan det medføre udtørring af skrivehovedet, hvilket kan forhindre printeren i at udskrive.
- Fjern ikke vedligeholdelsesboksen, da der kan lække blæk.
- Printeren må ikke efterlades i direkte sollys, i nærheden af varmelegemer, i biler eller andre steder med høje temperaturer. Printeren kan ændre form eller blækket kan lække.

**Bemærk:**

Hvis udskrivningskvaliteten forringes næste gang du udskriver, skal du rengøre og justere skrivehovedet.

### Indendørs eller udendørs transport

**Vigtigt:**

Vi anbefaler at tage printeren med som håndbagage i et fly. Kontakt dit flyselskab og hør om du kan tage enheden med om bord på deres fly. Afhængig af håndteringen ved lufthavnen, kan printeren blive beskadiget pga. stærke stød.

- Sluk for printeren, og sørg for at strømindikatorene og LCD-skærmen slukker.
- Frakobl strømadapteren og USB-kablet.
- Luk printerdækslet for at transportere printeren.
- Efterlad ikke genstande på printeren.

### Transport

Forbered printeren for transport, pak den i den emballage med de beskyttede materialer, og transporter derefter printeren.

**Vigtigt:**

Når du transporterer printeren, skal den stilles, som vist på billedet.

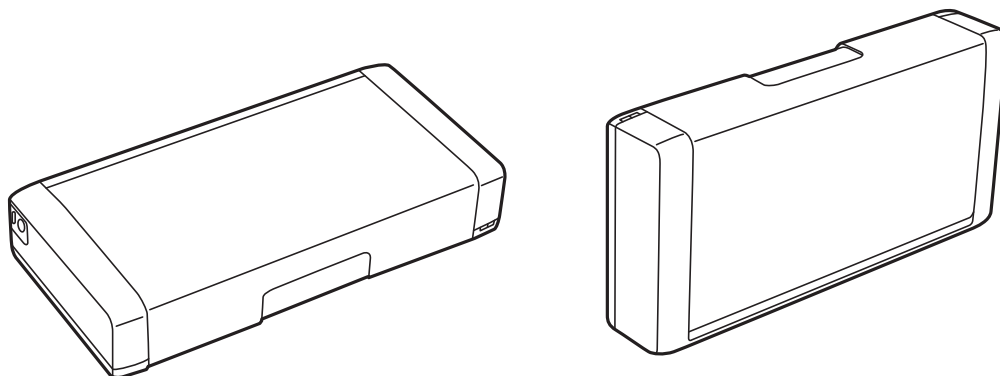

### Relaterede oplysninger

➔ [“Delens navne og funktioner” på side 16](#)

- ➔ “Kontrol og rengøring af skrivehovedet” på side 68
- ➔ “Justering af skrivehovedet” på side 69

---

## Sådan får du hjælp

### Websted for teknisk support

Hvis du har brug for yderligere hjælp, kan du besøge Epsons websted for support, som er angivet nedenfor. Vælg dit land eller område, og gå til supportafsnittet på dit lokale Epson-websted. Du kan også finde de seneste drivere, ofte stillede spørgsmål, vejledninger eller andre materialer, som kan downloades, på dette websted.

<http://support.epson.net/>

<http://www.epson.eu/Support> (Europa)

Hvis dit Epson-produkt ikke fungerer korrekt, og du ikke kan løse problemet, kan du kontakte Epsons kundesupport for at få hjælp.

### Kontakt til Epsons supportafdeling

#### Inden du kontakter Epson

Hvis dit Epson-produkt ikke fungerer korrekt, og du ikke kan løse problemet vha. fejlfindingsoplysningerne i dine produktvejledninger, kan du kontakte Epsons kundesupportservice for at få hjælp. Kontakt den forhandler, hvor du købte produktet, hvis der ikke er anført en Epson-supportafdeling for dit område herunder.

Epson-supportafdelingen kan hjælpe dig meget hurtigere, hvis du oplyser følgende:

- Produktets serienummer  
Mærkatens med serienummer er normalt placeret på produktets bagside.
- Produktmodel
- Produktets softwareversion  
(Klik på **Om**, **Versionsoplysninger** eller en lignende knap i produktsoftwaren)
- Din computers mærke og model
- Din computers operativsystems navn og version
- Navne og versioner for de programmer, du normalt bruger sammen med produktet

**Bemærk:**

*Afhængigt af produktet lagres opkaldslistedata for fax og/eller netværksindstillinger muligvis i produktets hukommelse. Ved sammenbrud eller reparation af et produkt, mistes data og/eller indstillinger muligvis. Epson er ikke ansvarlig for mistede data, for sikkerhedskopiering eller gendannelse af data og/eller indstillinger, selv ikke i en garantiperiode. Vi anbefaler, at du laver dine egne sikkerhedskopier eller tager noter.*

#### Hjælp til brugere i Europa

I dit paneuropæiske garantibevis finder du oplysninger om, hvordan du kontakter Epsons supportafdeling.

## Hjælp til brugere i Australien

Epson Australia vil gerne yde kundeservice på et højt niveau. Ud over vores produktvejledninger kan du få oplysninger følgende steder:

### Internetadresse

<http://www.epson.com.au>

Adgang til Epson Australias websider. Besøg denne webside med jævne mellemrum. På denne side kan du downloade drivere og finde Epson-kontaktpunkter, nye produktoplysninger og teknisk support (e-mail).

### Epson Helpdesk

Epson Helpdesk er tiltænkt som den sidste løsning for at sikre, at vores kunder har adgang til rådgivning. Personalet hos Helpdesk kan hjælpe dig med installation, konfiguration og betjening af dit Epson-produkt. Personalet hos vores Pre-sales Helpdesk kan tilbyde dig materiale om nye Epson-produkter og hjælpe dig med at finde din nærmeste forhandler eller repræsentant. Her besvares mange typer spørgsmål.

Numrene til Helpdesk er:

Telefon: 1300 361 054

Vi beder dig have alle relevante oplysninger klar, når du ringer. Jo flere oplysninger, du har, jo hurtigere kan vi hjælpe dig med at løse problemet. Disse oplysninger omfatter vejledninger til dit Epson-produkt, computertype, operativsystem, programmer samt alle andre oplysninger, du mener er nødvendige.