

SC-P800 Series

EPSON
EXCEED YOUR VISION

EN Start Here
FR Démarrez ici
DE Hier starten
NL Hier beginnen
IT Inizia qui
ES Para empezar
PT Começar por aqui

SEIKO EPSON CORPORATION

Address: 3-5, Owa 3-chome, Suwa-shi, Nagano-ken 392-8502 Japan
http://www.epson.com/

EPSON EUROPE B.V.

Address: Atlas Arena, Asia Building, Hoogoordreef 5, 1101 BA Amsterdam Zuidoost The Netherlands
http://www.epson.com/europe.html

For Users in Germany

Maschinenlärminformations-Verordnung 3. GPSGV: Der höchste Schalldruckpegel beträgt 70 dB(A) oder weniger gemäß EN ISO 7779.

Das Gerät ist nicht für die Benutzung im unmittelbaren Gesichtsfeld am Bildschirmarbeitsplatz vorgesehen. Um störende Reflexionen am Bildschirmarbeitsplatz zu vermeiden, darf dieses Produkt nicht im unmittelbaren Gesichtsfeld platziert werden.



413012400

© 2015 Seiko Epson Corporation.
All rights reserved.
Printed in XXXXXX

Unpacking
Déballage
Auspacken
Uitpakken
Disimballaggio
Desembalaje
Desembalagem

1

Contents may vary by location.

Le contenu peut varier d'un pays à l'autre.

Inhalt kann je nach Auslieferungsort variieren.

Inhoud kan per land verschillen.

Il contenuto può variare a seconda dell'area.

El contenido varía según la región.

O conteúdo varia em função do país.

Do not open the ink cartridge package until you are ready to install it in the printer.

N'ouvrez pas l'emballage contenant la cartouche tant que vous n'êtes pas prêt à l'installer dans l'imprimante.

Öffnen Sie die Tintenpatronenpackung erst, wenn die Tintenpatrone im Drucker installiert werden kann.

Open de verpakking van de cartridge pas op het moment waarop u de cartridge wilt installeren.

Non aprire la confezione della cartuccia di inchiostro fino a quando non si è pronti per la sua installazione nella stampante.

No desembale el cartucho de tinta hasta que vaya a instalarlo en la impresora.

Abra apenas a embalagem do tinteiro quando estiver pronto para o instalar na impressora.

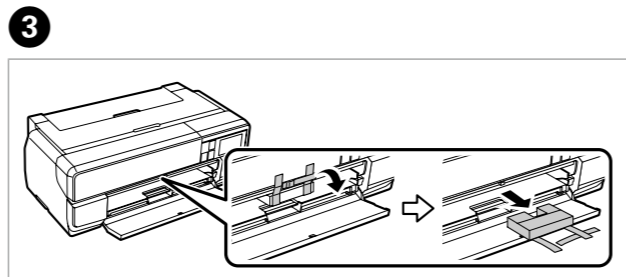
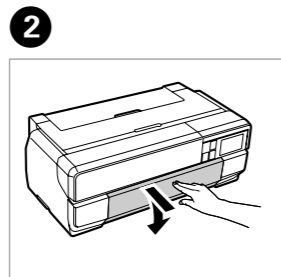
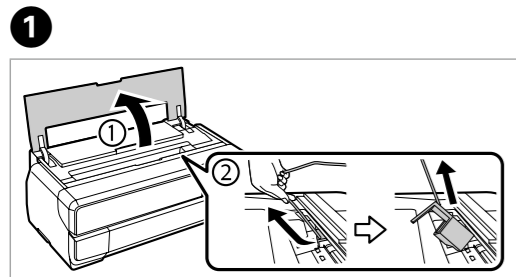
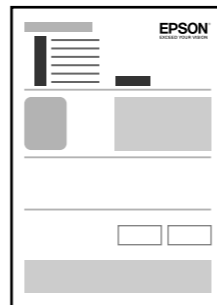
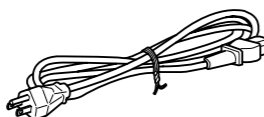
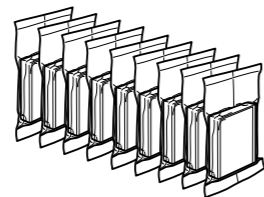
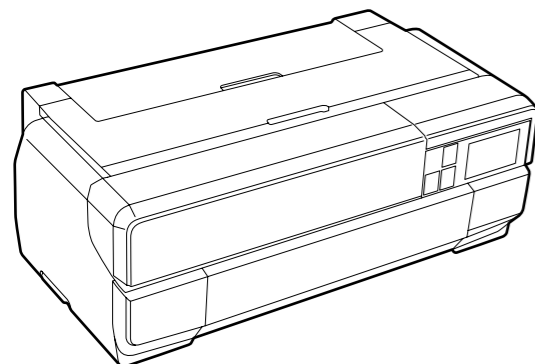

Remove all protective materials.
Retirez tous les matériaux de protection.
Alle Schutzmaterialien entfernen.
Beschermmateriaal verwijderen.
Rimuovere tutti i materiali protettivi.
Retire los materiales de protección.
Retire todos os materiais de protecção.

Turning On
Mise sous tension
Einschalten
Inschakelen
Accensione
Encendido
Ligar

2

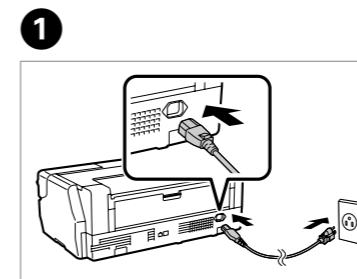

Connect and plug in.
Connectez et branchez.
Anschließen und einstecken.
Aansluiten en stekker in stopcontact.
Connettere e collegare alla presa.
Conecte y enchufe.
Ligue à impressora e à corrente.

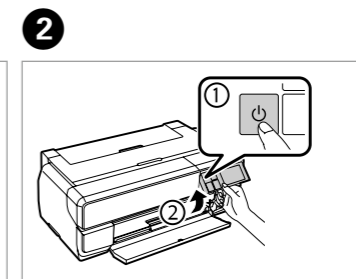

Turn on and tilt.
Allumez et inclinez.
Einschalten und kippen.
Inschakelen en kantelen.
Accendere e inclinare.
Encender e inclinar.
Ligue e incline.

Installing the Ink Cartridges
Installation des cartouches d'encre
Installieren der Tintenpatronen
Cartridges installeren
Installazione delle cartucce d'inchiostro
Instalación de los cartuchos de tinta
Instalar os Tinteiros

For the initial setup, make sure you use the ink cartridges that came with this printer. These cartridges cannot be saved for later use.

Pour la configuration initiale, assurez-vous que vous utilisez les cartouches d'encre fournies avec l'imprimante. Ces cartouches ne peuvent être conservées pour une utilisation ultérieure.

Bei Ersteinrichtung müssen die mit diesem Drucker gelieferten Tintenpatronen verwendet werden. Diese Patronen können nicht zur späteren Benutzung aufbewahrt werden.

Zorg voor de eerste instelling dat u de inktcartridges gebruikt die bij deze printer zijn geleverd. Deze cartridges kunnen niet worden bewaard voor later gebruik.

Per l'installazione iniziale, assicurarsi di utilizzare le cartucce di inchiostro in dotazione con la stampante. Tali cartucce non possono essere conservate per un uso successivo.

Para la configuración inicial, asegúrese de utilizar los cartuchos de tinta incluidos con esta impresora. Estos cartuchos no se pueden guardar para utilizarse posteriormente.

Na configuração inicial, utilize os tinteiros fornecidos com esta impressora. Estes tinteiros não podem ser guardados para futura utilização.

The initial ink cartridges will be partly used to charge the print head. These cartridges may print fewer pages compared to subsequent ink cartridges.

Les cartouches d'encre initiales sont partiellement utilisées pour charger la tête d'impression. Ces cartouches peuvent imprimer moins de pages que les cartouches d'encre suivantes.

Die ersten Tintenpatronen werden teilweise für das Laden des Druckkopfes verwendet. Mit diesen Patronen können möglicherweise weniger Seiten gedruckt werden, als mit nachfolgenden Tintenpatronen.

De startcartridges worden deels verbruikt om de printkop te vullen. Met deze cartridges worden mogelijk minder pagina's afgedrukt dan met de cartridges daarna.

Le cartucce di inchiostro iniziali verranno parzialmente utilizzate per caricare la testina di stampa. Tali cartucce potrebbero stampare meno pagine rispetto alle successive cartucce di inchiostro.

Los primeros cartuchos de tinta se usarán parcialmente para cargar el cabezal de impresión. Por eso imprimirán menos páginas que los próximos que instale.

Os tinteiros instalados inicialmente serão utilizados em parte para carregar a cabeça de impressão. Estes tinteiros poderão imprimir menos páginas do que os tinteiros posteriores.

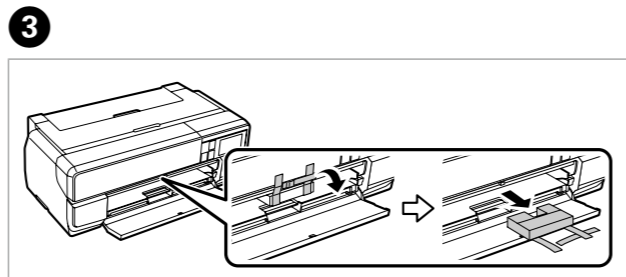
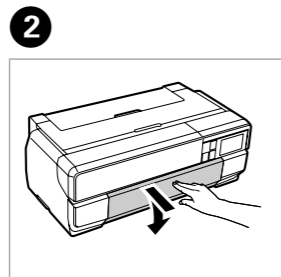
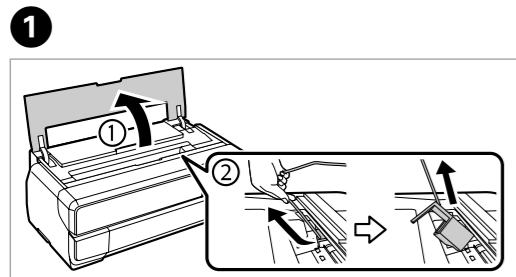

Remove all protective materials.
Retirez tous les matériaux de protection.
Alle Schutzmaterialien entfernen.
Beschermmateriaal verwijderen.
Rimuovere tutti i materiali protettivi.
Retire los materiales de protección.
Retire todos os materiais de protecção.



Select a language.
Sélectionnez une langue.
Sprache auswählen.
Taal selecteren.
Selezionare una lingua.
Elija un idioma.
Selecione um idioma.

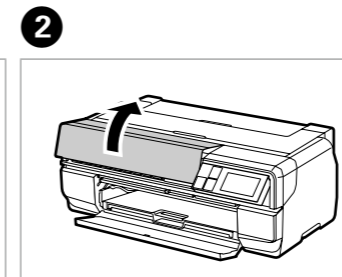

Unlocked after 45 sec.
Déverrouillé après 45 sec.
Entsperrt nach 45 Sek.
Na 45 sec. ontgrendelen.
Sbloccato dopo 45 sec.
Desbloqueado después de 45 segundos.
Desbloqueado após 45 seg.

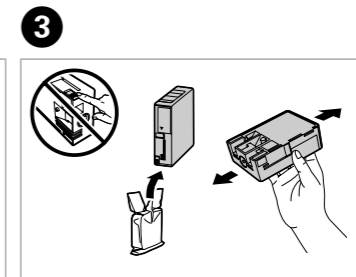

Shake and unpack.
Secouez et déballez.
Schütteln und auspacken.
Schudden en uitpakken.
Agitare e disimballare.
Agitar y desembalar.
Agitar e desembalar.

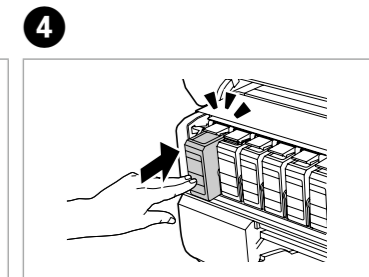

Push (Click).
Poussez (Clic).
Drücken (Klicken).
Druk op (Klik).
Premere (fare clic).
Empujar (clic).
Pressione (Clique).

5

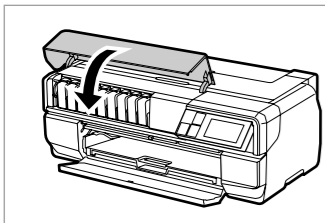

Close.
Fermes.
Schließen.
Sluiten.
Chiudere.
Cierre.
Feche.

6



Wait about 6 min.
Patientez environ 6 min.
Etwa 6 Min. warten.
Wacht ongeveer 6 min.
Attendere circa 6 min.
Esperar 6 minutos aproximadamente.
Aguarde cerca de 6 min.

Connecting to the Computer

Connexion à l'ordinateur
An Computer anschließen
Aansluiten op de computer
Collegamento al computer
Conectar al equipo
Ligar ao computador

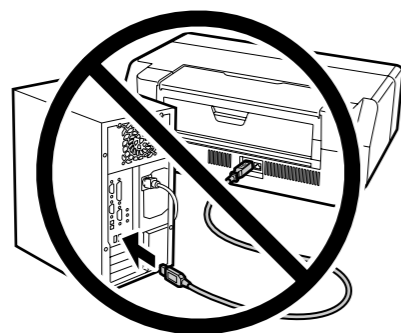

Do not connect the USB cable until you are instructed to do so.
Ne connectez pas le câble USB tant que vous n'y êtes pas invité.
Schließen Sie das USB-Kabel erst an, wenn Sie dazu aufgefordert werden.
Sluit de USB-kabel pas aan wanneer dit in de instructies wordt aangegeven.
Non collegare il cavo USB fino a quando non espressamente richiesto.
No conecte el cable USB hasta que se le indique.
Ligue apenas o cabo USB quando isso lhe for solicitado.

Windows

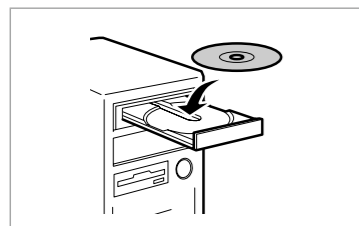

Insert CD, follow screens.
Insérez le CD, suivez les instructions.
CD einlegen, Anweisungen befolgen.
Plaats cd. Volg schermstructies.
Inserire il CD e osservare le schermate.
Insertar CD y seguir indicaciones.
Insira o CD, siga as instruções.

If the Firewall alert appears, allow access for Epson applications.

Si l'alerte du pare-feu apparaît, autorisez l'accès aux applications Epson.

Falls der Firmware-Alarm erscheint, Zugang für Epson-Anwendungen erlauben.

Als de firewallwaarschuwing verschijnt, moet u toegang tot Epson-toepassingen toestaan.

Se viene visualizzato un avviso del Firewall, consentire l'accesso alle applicazioni Epson.

Si aparece la alerta del firewall, permita el acceso a las aplicaciones de Epson.

Caso seja exibido um alerta da Firewall, permita o acesso às aplicações Epson.

No CD/DVD drive / Mac OS X

➔ <http://epson.sn>

Visit the website to install software and configure network settings.
Rendez-vous sur le site Web pour installer le logiciel et configurer les paramètres de réseau.
Webseite zum Installieren der Software und zum Konfigurieren von Netzwerkeinstellungen aufrufen.
Bezoek de website voor het installeren van software en het configureren van de netwerkinstellingen.
Visitare il sito internet per installare il software e configurare le impostazioni di rete.
Visite el sitio web para instalar el software y defina la configuración de la red.
Visite o Website para instalar software e configurar as definições de rede.

iOS / Android



<http://ipr.to/d>

Visit the website to install Epson iPrint application and configure network settings.
Rendez-vous sur le site Web pour installer l'application Epson iPrint et configurer les paramètres de réseau.
Webseite zum Installieren von Epson iPrint und zum Konfigurieren von Netzwerkeinstellungen aufrufen.
Bezoek de website voor het installeren van de Epson iPrint-toepassing en het configureren van de netwerkinstellingen.
Visitare il sito internet per installare l'applicazione Epson iPrint e configurare le impostazioni di rete.
Visite el sitio web para instalar la aplicación Epson iPrint y defina la configuración de la red.
Visite o Website para instalar a aplicação Epson iPrint e configurar as definições de rede.

Loading Paper

Chargement du papier
Einlegen von Papier
Papier laden
Caricamento della carta
Carga del papel
Alimentar papel



1

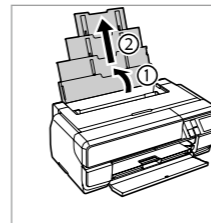

Open, slide out.
Ouvrez et faites coulisser.
Öffnen, herausfahren.
Open, schuif naar buiten.
Apri ed estrai.
Abrir, deslizar hacia afuera.
Abra e puxe a bandeja.

2

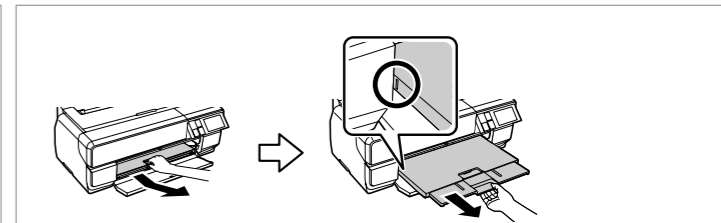

Pull out.
Retirez.
Herausziehen.
Trek naar buiten.
Estrarre.
Extender.
Puxe.

3

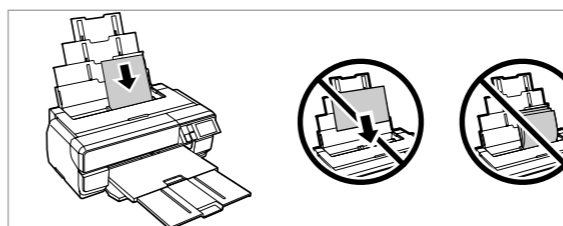

Load the paper with the printable side up.
Chargez le papier en plaçant le côté imprimable vers le haut.
Papier mit der bedruckbaren Seite nach oben einlegen.
Laad het papier met de afdrukbare zijde naar boven.
Caricare la carta con il lato stampabile rivolto verso l'alto.
Cargar el papel con la cara imprimible hacia arriba.
Alimentar o papel com a área de impressão voltada para cima.

4

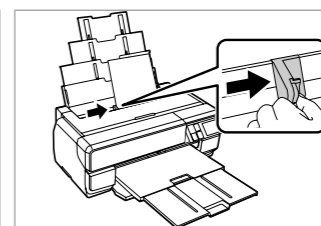

Fit.
Faites le réglage.
Anlegen.
Vastzetten.
Regolare.
Ajustar.
Ajustar.

5

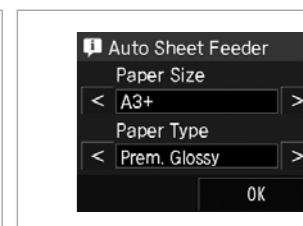

Make paper settings.
Effectuez les réglages de papier.
Papierinstellungen vornehmen.
Geef de papierinstellingen op.
Regolare le impostazioni della carta.
Llevar a cabo la configuración del papel.
Ajuste as definições do papel.

Online Manual

Manuel en ligne
Online Bedienungsanleitung
Online handleiding
Manuale online
Manual en internet
Manual online

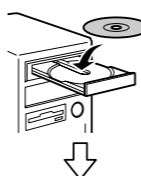

Windows

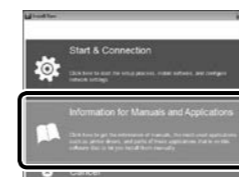

Mac OS X



Various Printing
Impressions diverses
Druckvarianten
Verschillende afdrukmogelijkheden
Varie modalità di stampa
Varias impresiones
Impressões diversas

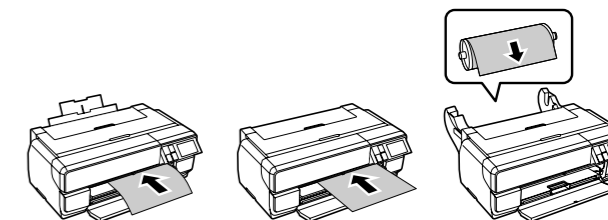

Troubleshooting and maintenance
Dépannage et maintenance
Fehlerbehebung und Wartung
Problemen oplossen en onderhoud
Risoluzione dei problemi e manutenzione
Solución de problemas y mantenimiento
Resolução de problemas e manutenção

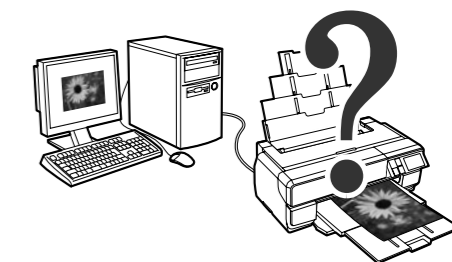

Networking
Mise en réseau
Netzwerk
Netwerken
Reti
Red
Rede

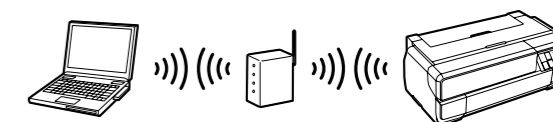

SC-P800 Series

EPSON
EXCEED YOUR VISION

- LV** Sāciet šeit
- LT** Pradēkite čia
- ET** Alusta siit
- DA** Start her
- FI** Aloita tästä
- NO** Start her
- SV** Starta här

Izsaiņošana
Išpakavimas
Lahtipakkimine
Udpakning
Pakkauksen poisto
Pakke ut
Uppackning

1

Saturs var būt atšķirīgs atkarībā no valsts.

Pakuotēs turinys gali skirtis priklausomai nuo šalies.
Sisu võib piirkonniti erineda.
Indholdet kan variere afhængig af land.
Sisältö voi vaihdella paikan mukaan.
Innholdet kan variere fra sted til sted.
Innehållet kan variera beroende på plats.

Neatveriet tintes kasetnes iepakojumu, kamēr tā nav sagatavota uzstādīšanai printerī.
Neatidarykite rašalo kasetės pakuotės, kol nebūsite pasirengę ją įdėti į spausdintuvą.
Ärge avage tindikasseti pakendit enne, kui olete valmis seda koheselt printerisse paigaldama.
Åbn ikke pakken med blækpatronen, før du er klar til at installere den i printeren.
Älä avaa värikasettia, ennen kuin olet valmis asentamaan sen tulostimeen.
Ikke åpne blekkpatronpakken før du er klar til å installere den i skrivervren.
Öppna inte bläckpatronens förpackning förrän du är redo att montera den i skrivaren.

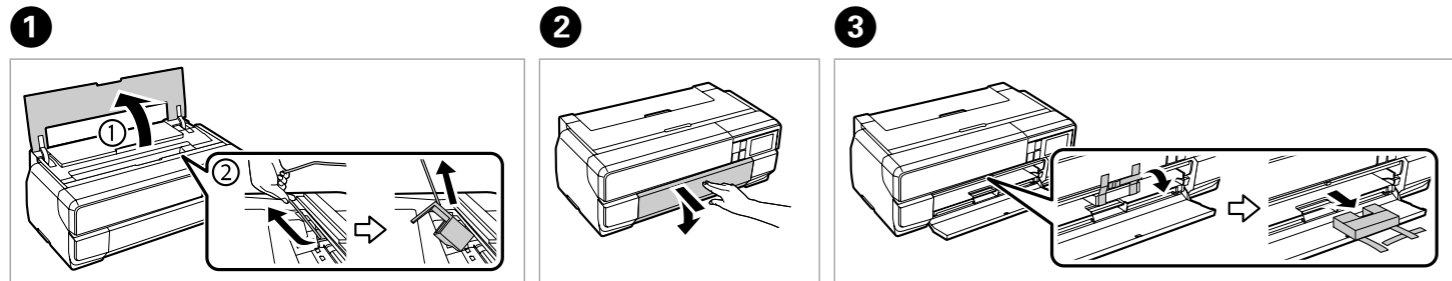
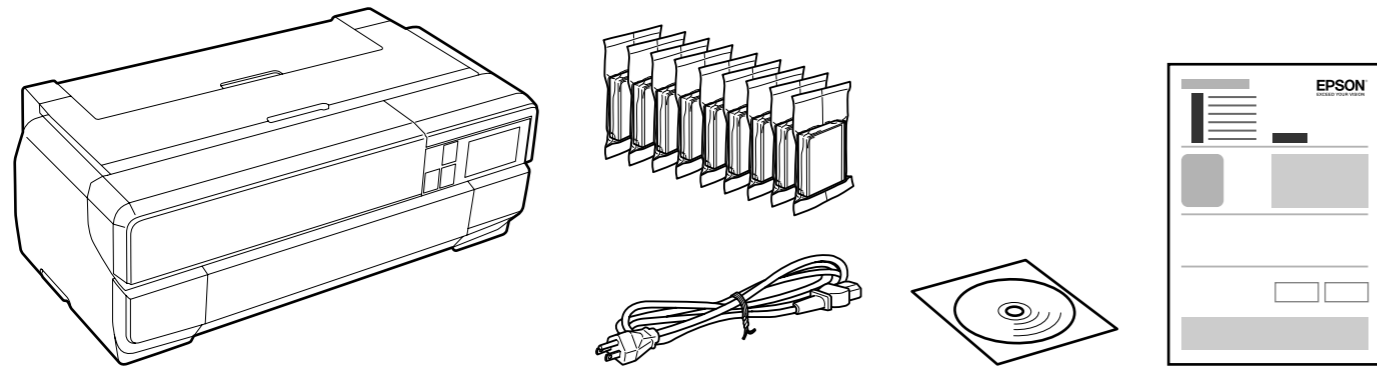

Noņemiet visus aizsargmateriālus.
Nuimkite visas apsaugines medžiagas.
Eemaldage kõik kaitsematerjalid.
Fjern alt beskyttende materiale.
Poista kaikki suojamateriaalit.
Fjern alt beskyttelsesmateriale.
Ta bort allt skyddsmaterial.

leslēģšana
Ijunkite
Sisselūlitamine
Sādan tændes
printeren
Kytkeminen päälle
Skru av
Starta skrivaren

2

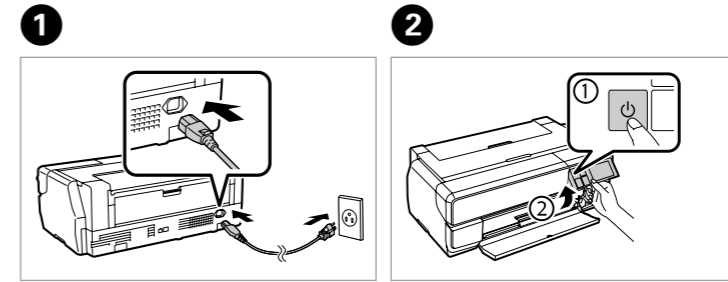

Pievienojiet un pieslēdziet elektrībai.
Prijunkite laidus ir jjunkite į maitinimą.
Ühendage ja lūlitage vooluvõrku.
Tilslut og sæt i kontakt.
Yhdistä ja kytke.
Koble til, og sett i stikkkontakten.
Anslut kabeln till skrivaren och eluttaget.

leslēdziet un paceliet.
Ijunkite ir pakreipkite.
Lūlitage sisse ja kallutage.
Tænd og hæld.
Käynnistä ja kallista.
Slå på og vipp.
Slå på och luta.

Tintes kasetņu
ievietošana
Rašalo kasečių įdėjimas
Tindikassettide
paigaldamine
Installation af
blækpatronerne
Värikasettien asennus
Installere
blekkpatronene
Montera
bläckpatronerna

3

Sākotnējai iestatīšanai noteikti lietojiet tintes kasetnes, kas piegādātas kopā ar šo printeri. Šīs kasetnes nav iespējams pataupīt vēlākai izmantošanai.

Atlikdami pradinę sąranką, patikrinkite, ar naudojate kasetę, kuri buvo įsigyta su spausdintuvu. Šių kasečių negalima laikyti vėlesniam naudojimui.

Esmase häälestuse tegemiseks kasutage kindlasti printeriga kaasnenud tindikassette. Neid kassette ei saa säilitada hilisemaks kasutamiseks.

Sørg for at anvende de blækpatroner, der fulgte med printeren, til den allerførste indstilling. De blækpatroner kan ikke gemmes til senere brug.

Varmista ensimmäisessä asennuksessa, että käytät tämän tulostimen toimitukseen kuuluvia mustepatruunoita. Näitä patruunoita ei voi säästää myöhempää käyttöä varten.

For første gangsoppsett må du passe på at du bruker blekkpatronene som fulgte med produktet. Disse patronene kan ikke lagres for senere bruk.

Vid första installation, se till att använda de bläckpatroner som medföljer skrivaren. Dessa bläckpatroner kan inte sparas för senare användning.

Sākotnēji uzstādītās tintes kasetnes tiks daļēji izmantotas, lai uzpildītu drukāšanas galviņu. Iespējams, lietojot šīs kasetnes, jūs varēsīt izdrukāt mazāk lapu nekā, izmantojot nākamās kasetnes.

Pirmosios rašalo kasetės bus iš dalies panaudotos spausdinimo galvutei užpildyti. Naudojant šias kasetes, gali būti atspausdinta mažiau lapų, lyginant su vėlesnėmis rašalo kasetėmis.

Esialgseid tindikassette kasutatakse osaliselt prindipea täitmiseks. Need kassetid võivad printida vähem lehekülgi kui järgmised tindikassetid.

De første blækpatroner anvendes delvist til fyldning af skrivehovedet. Der udskrives muligvis færre sider med disse patroner end med efterfølgende blækpatroner.

Tulostimen alkuperäisiä värikasetteja käytetään osittain tulostuspään lataukseen. Näillä kaseteilla voi tulostaa ehkä vähemmän sivuja kuin seuraavilla värikaseteilla.

De første blekkpatronene vil delvis bli brukt til å fylle skriverhodet. Disse patronene kan skrive ut færre sider sammenliknet med påfølgende blekkpatroner.

De första bläckpatronerna används delvis för att fylla på skrivhuvudet. Det gör att patronerna kanske skriver ut färre sidor än efterföljande bläckpatroner.

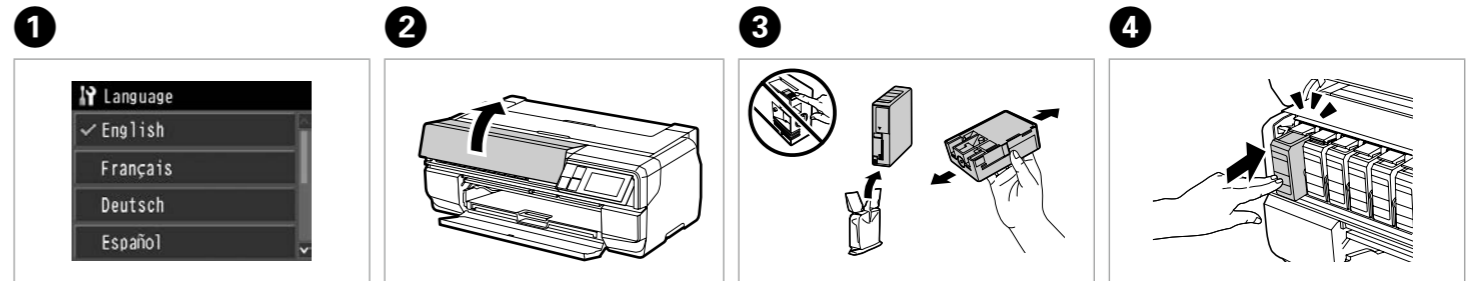

Izvēlieties valodu.
Pasirinkite kalbą.
Valige keel.
Vælg et sprog.
Valitse kieli.
Velg språk.
Välj ett språk.

Atbloķēts pēc 45 s.
Atrakinama po 45 sek.
Vabaneb lukustusest 45 sek pärast.
Oplåst efter 45 sek.
Lukitus avataan 45 s kuluttua.
Lås opp etter 45 sek.
Upplåst efter 45 sek.

Sakratiet un atveriet.
Supurtykite ir išpakuokite.
Raputa ja paki lahti.
Ryst og pak ud.
Ravista pakkausta ja ota värikasetti ulos.
Riste og pakke opp.
Skaka och ta ut ur förpackningen.

Pastumiet (klikšķis).
Paspauskite (spustelkite).
Vajutage (Klōpsake).
Tryk (klik).
Paina (Napsauta).
Trykk (Klikk).
Tryck (klicka).

5

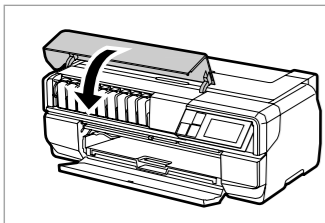

Aizveriet.
Uzdarykite.
Sulgege.
Luk.
Sulje.
Lukk.
Stäng.

6

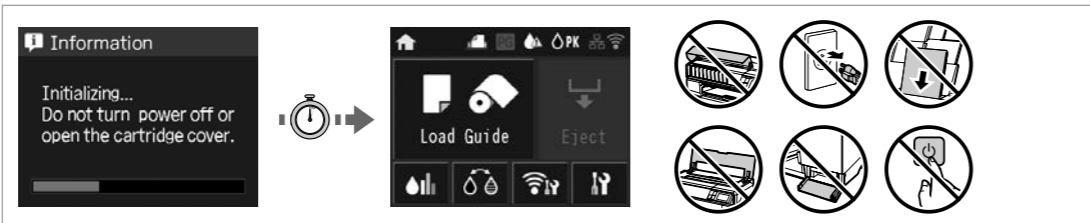

Uzgaidiet 6 min.
Palaukite apie 6 min.
Oodake ligikaudu 6 min.
Vent ca. 6 min.
Odota noin 6 min.
Vent ca. 6 min.
Vänta ungefär 6 min.

Pievienošana datoram
Prijungimas prie kompiuterio
Ühendamine arvutiga
Sådan tilsluttes computeren
Liittäminen tietokoneeseen
Koble til datamaskinen
Ansluter till datorn

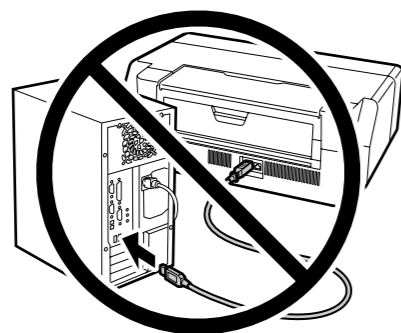

Nepievienojiet USB vadu, ja neesat saņēmis attiecīgos norādījumus.
Neprijunkite USB kabelio, kol nebus nurodyta.
Ärge ühendage USB-kaablit enne, kui olete saanud sellekohase juhise.
Tilslut ikke USB-kablet, før du bliver bedt om det.
Älä kytke USB-kaapelia, ennen kuin saat kehoituksen tehdä niin.
Ikke koble til USB-kabelen før du blir bedt om å gjøre det.
Anslut inte USB-kabeln förrän du uppmanas att göra det.

Windows

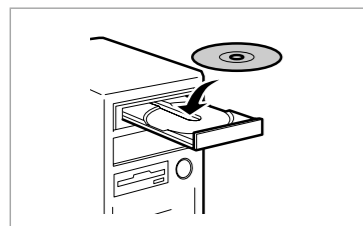

Ielieciet CD, izpildiet ekrāna norādes.
Iðkrite kompaktnj disku, sekite ekranus.
Sisestage CD ja järgige ekrānijuhtiseid.
Indsæt cd'en og følg skærbillederne.
Aseta CD levykelkkaan, seuraa näyttöjä.
Sett inn CD-en, følg skjermbildene.
Sätt in CD-skivan, följ anvisningarna.

Ja parādās ugunsdzēsības brīdinājums, atļaujiet piekļūvi Epson lietotnēm.

Jei pasirodo ugniasienės įspėjimas, leiskite prieigai prie „Epson“ programų.

Kui ilmub tulemüüri hoiatus, siis lubage juurdepääs Epsoni rakendustele.

Hvis firewall-advarslen fremkommer, skal adgang for Epson-applikationer tillades.

Jos palomuurihälytys tulee näkyviin, sallii Epson-sovellusten käyttö.

Dersom brannmurvarsel vises, må du gi tilgang til Epson-programmer.

Om en brandväggsvarning visas, tillåt åtkomst för programvara från Epson.

No CD/DVD drive / Mac OS X

➔ <http://epson.sn>

Apmeklējiet tīmekļa vietni, lai instalētu programatūru un konfigurētu tīkla iestatījumus.
Apsilankykite svetainėje, kad įdiegtumėte programinę įrangą ir sukonfigūruotumėte tinklo nuostatas.
Külastage veebisaiti tarkvara installimiseks ja configureerige võrgusätteid.
Besøg webstedet for at installere programmer og konfigurere netværksindstillinger.
Siirry web-sivustolle asentamaan ohjelmisto ja määrittämään verkkoasetukset.
Besøk nettsiden for å installere programvare og konfigurere nettverksinnstillingene.
Besök webbplatsen för att installera programvara och konfigurera nätverksinställningar.

iOS / Android



<http://ipr.to/d>

Apmeklējiet tīmekļa vietni, lai lietotni instalētu Epson iPrint un konfigurētu tīkla iestatījumus.
Apsilankykite svetainėje, kad įdiegtumėte „Epson iPrint“ programinę įrangą ir sukonfigūruotumėte tinklo nuostatas.
Külastage veebisaiti, et installida rakendus Epson iPrint ja configureerige võrgusätteid.
Besøg webstedet for at installere applikationen Epson iPrint og konfigurere netværksindstillingerne.
Siirry web-sivustolle asentamaan Epson iPrint -sovellus ja määrittämään verkkoasetukset.
Besøk nettsiden for å installere Epson iPrint-programmet og konfigurere nettverksinnstillingene.
Besök webbplatsen för att installera programvaran Epson iPrint och konfigurera nätverksinställningar.

Ielādē papīru
Popieriaus įdėjimas
Paberi laadimine
Ilægning af papir
Paperin lisääminen
Laster papir
Fylla på papper

5

1

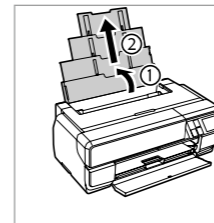

Atveriet un izbidiet.
Atidarykite, ištraukite.
Ava, libista välja.
Åbn, glid ud.
Avaa, liu'uta auki.
Åpne, skyv ut.
Öppna, skjut ut.

2

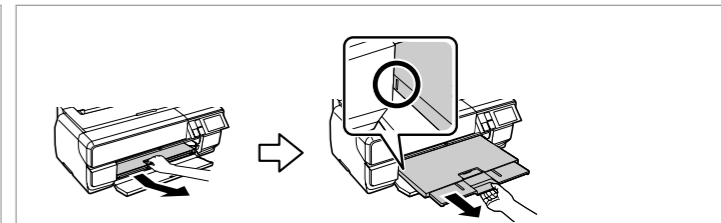

Izvelciet ārā.
Ištraukite.
Tõmba välja.
Træk ud.
Vedä ulos.
Dra ut.
Dra ut.

3

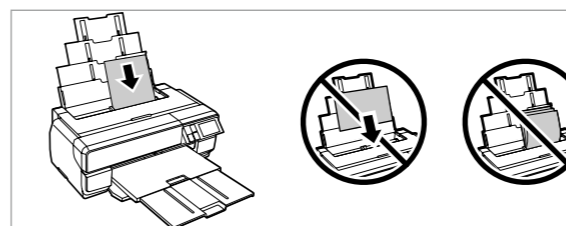

Ievietojiet papīru ar drukājamo pusi uz augšu.
Iðkrite popierių spausdinama puse aukštyn.
Laadi paber printitav pool üleval.
Ilæg papiret med udskriftssiden opad.
Aseta paperi tulostuspuoli ylöspäin.
Laste papiret med den skrivbare siden opp.
Sätt i papperet med utskriftssidan uppåt.

4

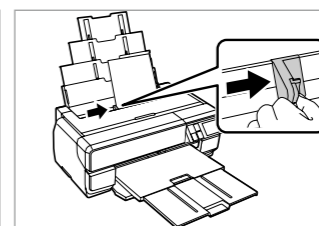

Pielāgojiet.
Išlygiuokite.
Sobita.
Tilpas.
Sovita paperin reuna.
Brukerhåndbok.
Anpassa stöden till papperet.

5

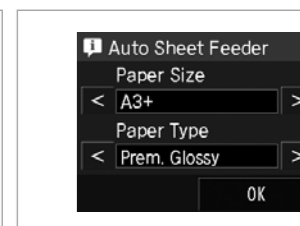

Veiciet papīra iestatījumus.
Parinkite popieriaus nuostatas.
Määrake paberi sätteid.
Foretag indstillinger af papir.
Tee paperiasetukset.
Angi papirinnstillinger.
Utför pappersinställningar.

Lietošanas pamācība
tīmeklī
Instrukcija internete
Onlain kasutusjuhend
Online-
brugervejledning
Online käyttöohje
Bruksanvisning på nett
Bruksanvisning online

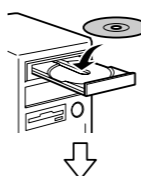

Windows

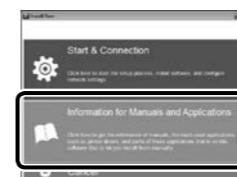

Mac OS X



Dažādi drukas darbi
Įvairūs spausdinimas
Erinevad trükitööd
Forskellige udskrivningsformer
Erlaisia painatuksia
Forskjellige utskrifter
Olika utskrifter

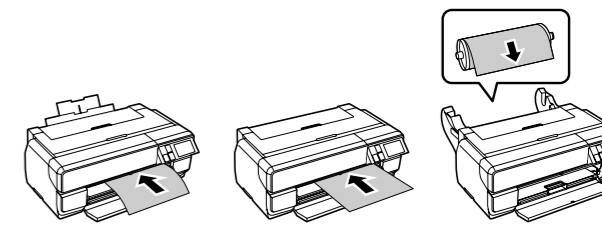

Traucējummeklēšana un tehniskā apkope
Triekčių šalinimas ir priežiūra
Vigadeparandus ja hooldus
Fejlfinding og vedligeholdelse
Vianmääritys ja huolto
Feilsøking og vedlikehold
Felsökning och underhåll

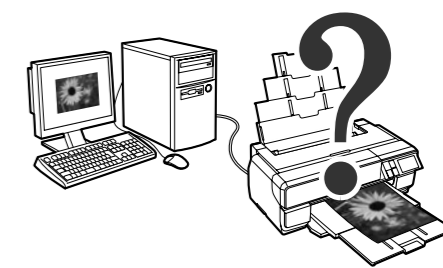

Tiklošana
Darbas tinkle
Võrgundus
Netværk
Verkkokäyttö
Nettverk
Nätverk

