

XP-235

EPSON

EXCEED YOUR VISION

EL Ξεκινήστε εδώ **CS** Začínáme
BG Започнете оттук **HU** Itt kezdje



© 2016 Seiko Epson Corporation.
All rights reserved.
Printed in XXXXXX

1



Τα περιεχόμενα μπορεί να διαφέρουν ανά περιοχή.
Съдържанието може да бъде различно в зависимост от региона.
Obsah se může v jednotlivých oblastech lišit.
A tartalom a helytől függően változhat.

Μην ανοίγετε τη συσκευασία του δοχείου μελανιού, παρά μόνο όταν είστε έτοιμοι να το τοποθετήσετε στον εκτυπωτή. Η κασέτα είναι αεροστεγώς σφραγισμένη, ώστε να παραμένει αξιόπιστη.

Не отваряйте опаковката на касетата с мастило, докато не сте готови да я поставите в принтера. Касетата с мастило е вакуумирана за гарантиране на надеждността ѝ.

Neotvírejte balení inkoustové kazety, dokud ji nebudete připraveni nainstalovat do tiskárny. Kazeta je vakuově balená pro zachování spolehlivosti.

A tintapatron csomagolását csak akkor nyissa fel, ha már készen áll arra, hogy behelyezze azt a nyomtatóba. A patron vákuumsomagolású a megbízhatóságának fenntartása érdekében.

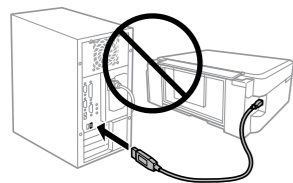

Μην συνδέσετε το καλώδιο USB, παρά μόνο όταν σας ζητηθεί.

Не свързвайте USB кабел, докато не получите инструкции за това.

Ne připojujte kabel USB, dokud k tomu nebudete vyzváni.

Ne csatlakoztassa az USB-kábelt, amíg erre utasítást nem kap.



Προσοχή. Για να αποφεύγετε το σωματικό τραυματισμό, πρέπει να ακολουθήσετε πιστά τις εισηγμένες προσοχές.

Предупреждение; трябва да се съблюдава внимателно, за да се избегнат наранявания.

Upozornění; je nutno pečlivě dodržovat, aby nedošlo ke zranění.

Figyelmeztetés: a testi sérülések elkerülése érdekében gondosan be kell tartani.

2

Windows

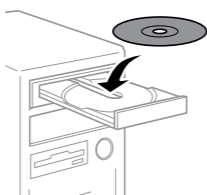

Εάν εμφανιστεί ειδοποίηση από το τείχος προστασίας, επιτρέψτε την πρόσβαση στις εφαρμογές της Epson.

Ако се появи предупреждение от защитната стена, разрешете достъпа за Epson приложенията.

Pokud se objeví upozornění brány Firewall, povolte aplikacím Epson přístup.

Engedélyezze a hozzáférést az Összes Epson alkalmazás számára a megjelenő tűzfalriasztásban.

Windows (No CD/DVD drive) Mac OS X



Επισκεφτείτε τον ιστότοπο για να ξεκινήσετε τη διαδικασία ρύθμισης, να εγκαταστήσετε λογισμικό και να διαμορφώσετε τις ρυθμίσεις δικτύου.

Посетете уебсайта, за да стартирате процеса на настройване и конфигурирате мрежовите настройки.

Chcete-li spustit instalační proces, navštivte uvedený web, nainstalujte software a nakonfigurujte síťové nastavení.

A telepítési folyamat elindításához keresse fel a webhelyet, telepítse a szoftvert és konfigurálja a hálózati beállításokat.

iOS / Android



<http://epson.sn>

Επισκεφθείτε την τοποθεσία web για να εγκαταστήσετε την εφαρμογή Epson iPrint, να ξεκινήσετε τη διαδικασία ρύθμισης και να διαμορφώσετε τις ρυθμίσεις δικτύου.

Посетете уебсайта, за да инсталирате приложението Epson iPrint, да стартирате процеса за настройки и да конфигурирате мрежовите настройки.

Na této stránce můžete nainstalovat aplikaci Epson iPrint, zahájit instalaci a konfigurovat síťová nastavení.

Az Epson iPrint alkalmazás telepítéséhez, a telepítési folyamat indításához és a hálózati beállítások konfigurálásához keresse fel a webhelyet.

Epson Connect



<https://www.epsonconnect.com/>

Χρησιμοποιώντας τη φορητή συσκευή σας, μπορείτε να εκτυπώσετε από οποιαδήποτε τοποθεσία ανά τον κόσμο στον συμβατό με το Epson Connect εκτυπωτή σας. Επισκεφθείτε την τοποθεσία web για περισσότερες πληροφορίες.

Каго използвате вашето мобилно устройство, можете да печатате от всяко място по света на вашия принтер, съвместим с Epson Connect. Посетете уебсайта за повече информация.

Pomocí mobilního zařízení můžete na tiskárně s funkcí Epson Connect tisknout odkudkoli. Další informace najdete na webu.

Mobileszközének használatával a világon bárholon nyomtathat az Epson Connect-kompatibilis nyomtatókra. További információért keresse fel a webhelyet.

Questions?



Μπορείτε να ανοίξετε τον Οδηγίες χρήστη (PDF) και τον Οδηγός χρήσης σε δίκτυο (PDF) από το εικονίδιο συντόμευσης ή να κατεβάσετε τις πιο πρόσφατες εκδόσεις από την παρακάτω τοποθεσία web.

Можете да отворите Ръководство на потребителя (PDF) и Мрежово ръководство (PDF) от менюто с преки пътища или да изтеглите най-новите версии от следния уеб сайт.

Kliknutím na ikonu zástupce můžete otevřít Uživatelská příručka (PDF) a Příručka pro síť (PDF) nebo můžete stáhnout nejnovější verze z následujícího webu.

A Használati útmutató (PDF) és Hálózati útmutató (PDF) a parancsikonnal megnyitható, illetve a legújabb változatok a letölthető a következő webhelyről.

<http://www.epson.eu/Support>

For users in Australia, please visit the following website.

<http://www.epson.com.au>

Κωδικός κασέτας μελανιού στην Ευρώπη / Код на касети с мастило в Европа / Kódy inkoustových kazet v Evropě / Tintapatron-kódok Európában

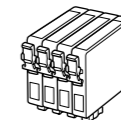

Фрoула / Ягода /
Jahoda / Eper

BK	C	M	Y
Μαύρο Черно Černá Fekete	Γαλάζιο Циан Azurová Cián	Ματζέντα Μαγента Purpurová Bíbor	Κίτρινο Жълто Žlutá Sárga
29	29	29	29
29XL	29XL	29XL	29XL

Δεν είναι διαθέσιμες όλες οι κασέτες σε όλες τις περιοχές.

Не всички касети са налични във всички региони.

Všechny inkoustové kazety nemusejí být k dispozici ve všech oblastech.

Nem mindegyik tintapatron elérhető minden régióban.

Για πληροφορίες σχετικά με το απόθεμα των δοχείων μελανιού της Epson, επισκεφθείτε τον ιστότοπό μας.

За информация относно капацитета на касети с мастило Epson посетете уеб сайта.

Informace o výtěžnostech inkoustových kazet Epson najdete na webu.

Ha az Epson tintapatronokkal nyomtatható oldalak száma érdekl, kérjük, látogassa meg a weboldalt.

<http://www.epson.eu/pageyield>

Ink Cartridge Code in Australia

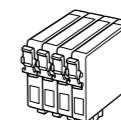

BK	C	M	Y
Black	Cyan	Magenta	Yellow
29	29	29	29
29XL	29XL	29XL	29XL

Βασικές λειτουργίες / Основни операции / Základní ovládání / Alapvető műveletek

Οδηγός του πίνακα ελέγχου

Насоки за панела за управление

Pokyny k použití ovládacího panelu

Útmutató a kezelőpanelhez

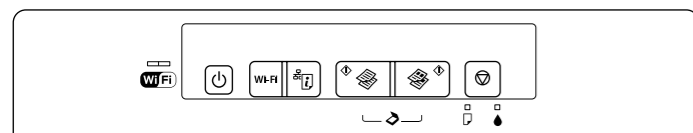

Power Ενεργοποιεί ή απενεργοποιεί τον εκτυπωτή.
Включва или изключва принтера.
Zarne nebo vypne tiskárnu.
A nyomtatót ki-/bekapcsolásá.

Wi-Fi Εκκαθαρίζει ένα σφάλμα δικτύου. Κρατήστε το πατημένο για περισσότερο από 3 δευτερόλεπτα ή περισσότερο για να πραγματοποιήσετε ρυθμίσεις δικτύου χρησιμοποιώντας το κουμπι WPS σε ασύρματο δρομολογητή. Δείτε *Οδηγός χρήσης σε δίκτυο*.

Изчиства мрежова грешка. Задръжте в продължение на повече от три секунди, за да конфигурирате мрежовите настройки с бутон WPS на безжичен рутер. Вижте *Мрежово ръководство*.

Odstraní síťovou chybu. Stiskněte a podržte déle než tři sekundy a proveďte síťová nastavení pomocí tlačítka WPS na bezdrátovém směrovači. Viz *Příručka pro síť*.

Törli a hálózati hibát. A hálózati beállításoknak a router WPS nyomógomb használatával történő megadásához tartsa lenyomva legalább három másodpercig. Lásd a *Hálózati útmutatót*.

Print Εκτυπώνει το φύλλο κατάστασης δικτύου.
Отпечатва лист с мрежовия статус.
Vytiskne zprávu o stavu sítě.
Kinyomtatja a hálózati állapot lapot.

Copy Έναρξη ασπρόμαυρης ή έγχρωμης αντιγραφής. Πατήστε και τα δύο κουμπιά ταυτόχρονα για να γίνει σάρωση του πρωτότυπου και αποθήκευση στον H/Y σας ως αρχείου PDF. (Μόνο σύνδεση USB)

Започва черно-бяло или цветно копиране. Натиснете двата бутона едновременно, за да сканирате оригинала и да го запазите в PDF формат на компютъра. (Само за USB връзка)

Sprusti černobílě nebo barevně kopírování. Stisknutím obou tlačítek současně naskenujete předlohu a uložíte ji jako soubor formátu PDF do počítače. (Pouze připojení USB)

Elindítja a monokróm vagy a színes másolást. Nyomja meg egyszerre a gombokat, ha az eredetit be akarja olvasni, és mentse el PDF-ként a PC-jén. (csak USB-kapcsolat esetén)

Stop Σταματά την τρέχουσα λειτουργία. Πατήστε το για να αντικαταστήσετε μια κασέτα μελανιού όταν αυτή αδειάσει. Спира текущото действие. Натиснете, за да смените касета с мастило, когато мастилото е изразходвано. Zastaví aktuální akci. Stisknutím zde vyměňte prázdnou inkoustovou kazetu.

A jelenlegi művelet leállítása. Nyomja meg ezt, ha egy patron kifogyott és szeretné kicserélni.

Alert Ανάβει ή αναβοσβήνει για να υποδείξει ένα σφάλμα χαρτιού. Свети или мига за индикация на грешка, свързана с хартията. Svícením nebo blikáním signalizuje problém s papírem. Felgyullad vagy villog, ami papírral kapcsolatos hibát jelez.

Alert Ανάβει όταν μια κασέτα μελανιού είναι άδεια, μη έγκυρη ή δεν έχει εγκατασταθεί σωστά. Αναβοσβήνει όταν μια κασέτα μελανιού έχει χαμηλή στάθμη. Η εκτύπωση είναι ακόμη πιθανή. Αφήστε εγκατεστημένη μια άδεια κασέτα ή μια κασέτα με χαμηλή στάθμη μελανιού μέχρι να προμηθευτείτε κασέτα αντικατάστασης. Αλλιώς το μελάνι που απομένει στα ακροφύσια της κεφαλής εκτύπωσης ενδέχεται να στεγνώσει. Επιπλέον, κασέτες μελανιού με χαμηλή στάθμη δεν μπορούν να χρησιμοποιηθούν ακόμη κι αν επανεισαχθούν στον εκτυπωτή. Ανατρέξτε στην ενότητα "Αντικατάσταση δοχείων μελανιού".

Свети, ако касетата с мастило е изразходвана, невалидна или неправилно поставена. Мига, когато мастилото в касетата с мастило намалее. Печатът все още е възможен. Оставете касетата с изразходвано или намалело мастило инсталирана докато не намерите нова касета. В противен случай мастилото, оставящо в дюзите на печатащата глава може да засъхне. Освен това касети с ниско ниво на мастилото не могат да бъдат използвани, дори и да се поставят отново в принтера. Вижте раздел "Смяна на касети с мастило".

Svíti, když je některá inkoustová kazeta prázdná, neplatná nebo není nainstalována správně. Bliká, když v inkoustové kazetě dochází inkoust. Přesto je možné tisknout.

Nechte prázdnou nebo téměř prázdnou kazetu nainstalovanou, dokud nebudete mít k dispozici náhradní. V opačném případě může zaschnout inkoust, který zůstal v tryskách tiskové hlavy. Navíc inkoustové kazety s nízkou hladinou inkoustu nelze použít ani po opakovaném vložení do tiskárny. Viz část „Výměna inkoustových kazet“.

Felgyullad, ha a tintapatron kifogyott, érvénytelen vagy nem megfelelően van behelyezve. Villog, ha a tintapatron tintaszintje alacsony. A nyomtatás továbbra is lehetséges.

Amíg nem rendelkezik cserepatronnal, hagyja a készülékben a kifogyott vagy alacsony tintaszintű patron. Egyéb esetben a nyomtatófej fűvókáiban maradó tinta megszáradhat. Ezenkívül az alacsony tintaszintű patronokat akkor sem lehet már használni, ha visszahelyezi a nyomtatóba. Olvassa el a „Tintapatronok cseréje” című részt.

Φόρτωση χαρτιού

Зареждане на хартия

Vložení papíru

Papír betöltése

Alert Μην τοποθετείτε το χαρτί πάνω από το δείκτη ▼ στο εσωτερικό του οδηγού άκρου. Не зареждайте хартия над маркировката ▼ от вътрешната страна на водача. Nevkładajte papír nad značku ▼ uvnitř vodítka okraje. Ne töltsön be papírt az élvezető belső oldalán látható ▼ jel fölél.

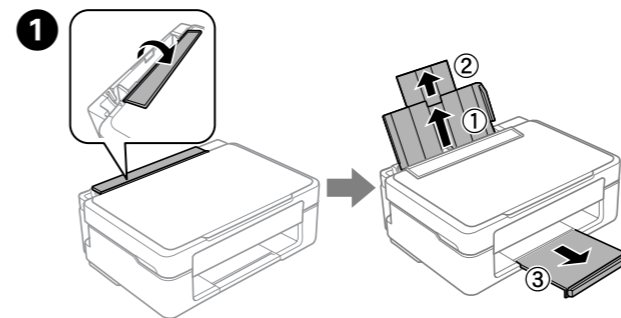

Гυρίστε τον οδηγό τροφοδότη και κατόπιν σύρετε προς τα έξω την υποστήριξη του χαρτιού και την κασέτα εξόδου.

Обърнете предпазителя на устройството за подаване на хартия, след което припльзнете навън държача на хартия и изходната тава.

Odklopte kryt podavače a pak vytáhněte podpěru papíru a výstupní zásobník.

Pattintsa fel az adagoló rögzítőjét, majd csúsztassa ki a papírtámaszt és a kimeneti tálcát.

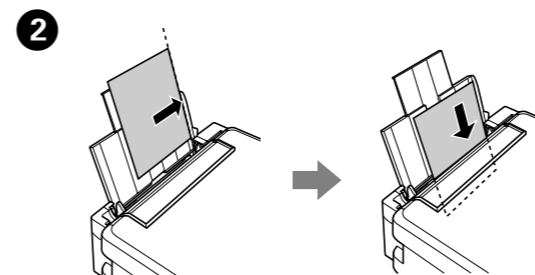

Τοποθετήστε το χαρτί με την πλευρά εκτύπωσης στραμμένη προς τα επάνω. Το χαρτί πρέπει να εφάπτεται στη δεξιά πλευρά του τροφοδότη χαρτιού.

Заредете хартия с печатната страна към дясната страна на устройството за подаване на листове.

Vložte papír tiskovou stranou nahoru a zarovnejte ho k pravé straně podavače papíru.

Töltsön be papírt a nyomtatandó oldalával felfelé, a lapadagoló jobb oldalához igazítva.

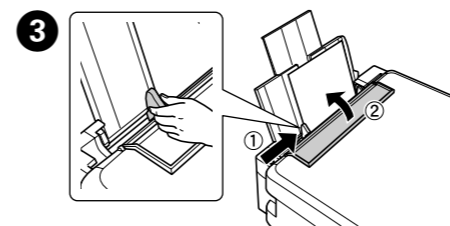

Σύρετε τον οδηγό πλευράς πάνω στο χαρτί και γυρίστε τον οδηγό προς τα πίσω.

Пльзнете водача към хартията и обърнете предпазителя обратно. Posuňte vodítka okraje ke hraně papíru a sklopte kryt zpět na místo. Csúsztassa a lapvezetőt a papírhoz, majd pattintsa vissza a rögzítőt.

Αντιγραφή

Копиране

Kopírování

Másolás

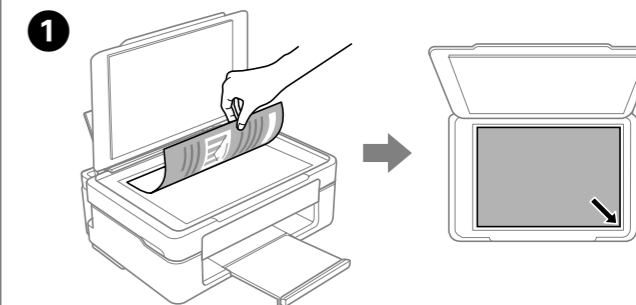

Ανοίξτε το κάλυμμα εγγράφων και τοποθετήστε το πρωτότυπο στραμμένο προς τα κάτω στο γυαλί σάρωσης. Ευθυγραμμίστε το πρωτότυπο με την μπροστινή δεξιά γωνία του γυαλιού.

Отворете капака за документи и поставете вашия оригинал с лицето надолу на стъклото на скенера. Изравнете оригинала с предния десен ъгъл на стъклото.

Otvěrite kryt dokumentů a předlohu umístěte lícem dolů na skenovací sklo. Zarovnejte předlohu do pravého předního rohu skla.

Nyissa ki a dokumentumfedőt, majd a nyomtatott oldalával lefelé helyezze az eredetit a lapolvasó üveglapjára. Az eredeti igazítsa az üveglap jobb elülső sarkához.

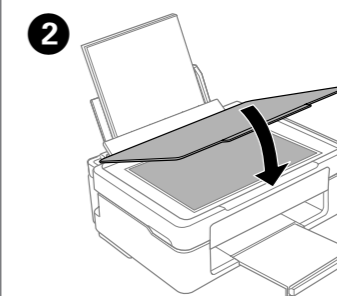

Κλείστε το κάλυμμα εγγράφων. Затворете капака за документи. Завърте kryt dokumentů. Csukja le a dokumentumfedőt.

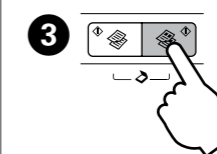

Πατήστε ένα από τα κουμπιά ◊ για να ξεκινήσει η αντιγραφή.

Натиснете един от бутоните ◊, за да стартирате копирането.

Stisknutím některého z tlačítek ◊ zahájíte kopírování.

A másolás indításához nyomja meg az ◊ gombok valamelyikét.

- Alert** Κρατήστε πατημένο ένα από τα κουμπιά ◊ για 3 δευτερόλεπτα για να δημιουργήσετε αντίγραφο σε λειτουργία πρόχειρου.
- Κρατήστε πατημένο το ⊕ και πατήστε ένα από τα κουμπιά ◊ για να δημιουργήσετε 20 αντίγραφα.
- Натиснете и задръжте един от бутоните ◊ за 3 секунди за копиране в режим за чернова.
- Натиснете и задръжте ⊕, след което натиснете един от бутоните ◊, за да направите 20 копия.
- Stisknutím a podržením jednoho z tlačítek ◊ tři sekundy můžete kopírovat v režimu konceptu.
- Stiskněte a podržte tlačítko ⊕ a stisknutím jednoho z tlačítek ◊ vytvoříte 20 kopií.
- Három másodpercig tartsa lenyomva a(z) ◊ gombok valamelyikét gyors módban történő másoláshoz.
- Tartsa lenyomva a(z) ⊕ gombot és nyomja meg a(z) ◊ gombok valamelyikét 20 példány nyomtatásához.

Αντικατάσταση δοχείων μελανιού Смяна на касети с мастило Výměna inkoustových kazet Tintapatronok cseréje

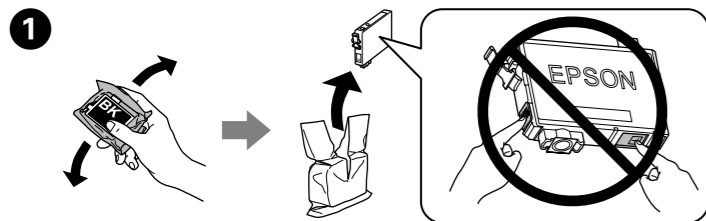

Προετοιμάστε καινούργια(ες) κασέτα(ες) μελανιού. Για βέλτιστα αποτελέσματα, ανακινήστε ελαφρώς μόνο το νέο δοχείο μελανιού Μαύρο τέσσερις ή πέντε φορές προτού ανοίξετε τη συσκευασία.

Подгответе нова(и) касета(и) с мастило. За най-добри резултати, внимателно разклатете новата касета с мастило цвят Черно четири или пет пъти, след което разопаковайте.

Připravte si novou inkoustovou kazetu(y). Pro dosažení optimálních výsledků novou Černá inkoustovou kazetu čtyřikrát nebo pětkrát protřepte a potom vybalte.

Készítse elő az új tintapatron(ok)a)t. A legjobb nyomtatási eredmény elérése érdekében csak az új Fekete tintapatront rázza fel óvatosan, négyszer-ötször, majd csomagolja ki.

Δεν χρειάζεται να ανακινήσετε τα δοχεία έγχρωμου μελανιού.
Не е нужно да разклащате цветните касети с мастило.
Není třeba protřepávat kazety s barevnými inkousty.
A színes tintapatronokat nem szükséges felrázni.

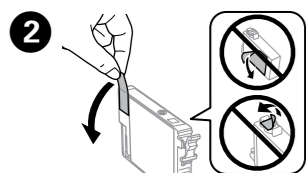

Αφαιρέστε μόνο την κίτρινη ταινία.
Махнете само жълтата лепенка.
Odstraňte pouze žlutou pásku.
Csak a sárga szalagot távolítsa el.

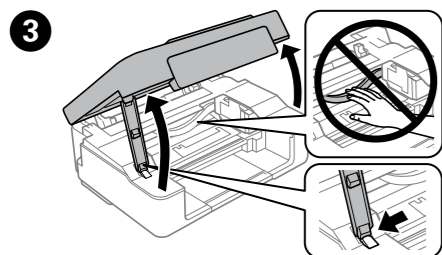

Ανοίξτε τη μονάδα σαρωτή και πατήστε . Η κεφαλή εκτύπωσης μετακινείται. Αν η κεφαλή εκτύπωσης δεν μετακινείται, κρατήστε πατημένο το για 6 δευτερόλεπτα ή περισσότερο μέχρι να μετακινηθεί.

Отворете скенера и натиснете . Печатащата глава се движи. Ако печатащата глава не се движи, задръжте за 6 секунди или повече, или докато започне да се движи.

Otevřete jednotku skeneru a stiskněte tlačítko . Tisková hlava se začne pohybovat. Pokud se tisková hlava nepohne, stiskněte a podržte tlačítko 6 sekund nebo déle, dokud se tisková hlava nezačne pohybovat.

Nyissa ki a lapolvasó egységet és nyomja meg az gombot. A nyomtatófej mozog. Ha a nyomtatófej nem mozog, 6 másodpercig vagy a fej megmozdulásáig tartsa lenyomva az gombot.

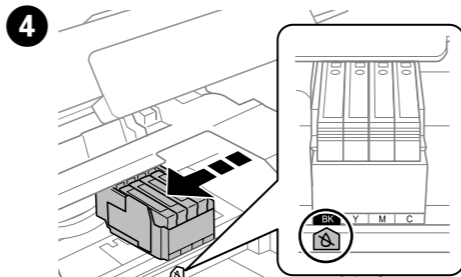

Η κεφαλή εκτύπωσης σταματά στο δείκτη για να υποδείξει μια άδεια κασέτα ή μια κασέτα με χαμηλή στάθμη μελανιού.

Печатащата глава спира при маркировката , за да покаже, че мастилото в касетата е изразходвано или намаляло.

Tisková hlava se zastaví na značce a označí prázdnou nebo téměř prázdnou kazetu.

A nyomtatófej a jelzéssel áll meg, így jelezve, hogy a tintapatron kifogyott vagy a tintaszint alacsony.

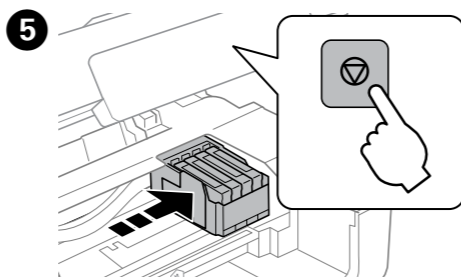

Πατήστε ξανά για να μετακινήσετε την κεφαλή εκτύπωσης στη θέση αντικατάστασης της κασέτας μελανιού.

Натиснете отново, за да преместите печатащата глава в положение за смяна на касетите с мастило.

Dalším stisknutím tlačítka přesunete tiskovou hlavu do polohy pro výměnu inkoustové kazety.

Nyomja meg az gombot újra, hogy a nyomtatófej tintapatron-csere pozícióba álljon.

Αν υπάρχει μια άλλη άδεια κασέτα ή κασέτα με χαμηλή στάθμη μελανιού, η κεφαλή εκτύπωσης σταματάει να υποδεικνύει την κασέτα με το δείκτη . Πατήστε κατ' επανάληψη μέχρι να μετακινηθεί στη θέση αντικατάστασης.

Ако има друга касета с изразходвано или намаляло количество мастило, печатащата глава спира, за да посочи касетата с маркировка . Натиснете няколко пъти, докато тя се премести до положение за смяна на касетите с мастило.

Pokud došla nebo dochází další kazeta, tisková hlava se zastaví a ukáže kazetu se značkou . Opakovaným stisknutím tlačítka přemístíte tiskovou hlavu do pozice pro výměnu.

Ha a tintapatron kifogyott vagy a tintaszint alacsony, a nyomtatófej már nem jelzéssel jelöli a patron. Nyomja meg többször az gombot, amíg a patron cserepozícióba áll.

Μην αγγίζετε ποτέ τα δοχεία μελανιού όταν κινείται η κεφαλή εκτύπωσης.

Никога не докосвайте касетите с мастило, докато печатащата глава се движи.

Nikdy ne dotýkejte inkoustových kazet, když se tisková hlava pohybuje.

Soha ne érjen a tintapatronokhoz, amíg a nyomtatófej mozgásban van.

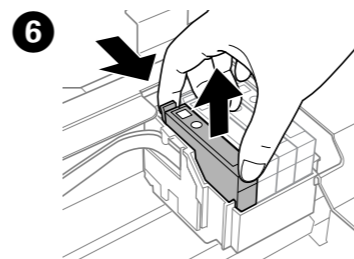

Πιέστε την γλωττίδα στην κασέτα μελανιού, ανασηκώστε και τραβήξτε προς τα έξω.

Стиснете фиксатора на касетата с мастило и я вдигнете.

Uchopte výstupek na inkoustové kazetě a vysuňte ji ven.

Nyomja össze a tintapatron föleit és emelje ki.

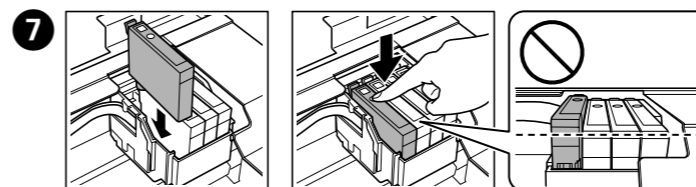

Εισάγετε την καινούργια κασέτα μελανιού και πιέστε γερά προς τα κάτω.

Поставете нова касета с мастило и натиснете здраво надолу.

Vložte novou inkoustovou kazetu a pevně ji zatlačte.

Helyezze be az új tintapatront és határozottan nyomja lefelé.

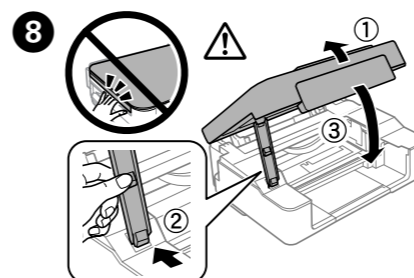

Κλείστε τη μονάδα σάρωσης.

Затворете устройството за сканиране.

Zavřete jednotku skeneru.

Csukja be a lapolvasó egységet.

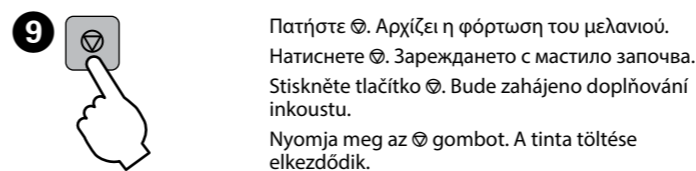

Πατήστε . Αρχίζει η φόρτωση του μελανιού.

Натиснете . Зареждането с мастило започва.

Stiskněte tlačítko . Bude zahájeno doplňování inkoustu.

Nyomja meg az gombot. A tinta töltése elkezdődik.



Η φόρτωση του μελανιού διαρκεί γύρω στα 2 λεπτά. Περιμένετε μέχρι να σταματήσει να αναβοσβήνει η λυχνία.

Зареждането на мастилото трае около 2 минути. Изчакайте светлинният индикатор да спре да мига.

Doplňování inkoustu bude trvat přibližně 2 minut. Počkejte, dokud indikátor nepřestane blikat.

A festékkel való feltöltés körülbelül 2 percig tart. Várjon, amíg a jelzőfény befejezi a villogást.

Βοήθεια για την ποιότητα εκτύπωσης Помощ за качеството на печат Návoděna pro kvalitu tisku Nyomtatási minőség súgója

Αν παρατηρήσετε ότι λείπουν τμήματα ή κόβονται οι γραμμές στις εκτυπώσεις σας, δοκιμάστε τις παρακάτω λύσεις.
Ако видите липсващи сегменти или прекъснати линии в разпечатките, опитайте следните решения.
Pokud na výtiscích vidíte chybějící části nebo přerušené čáry, vyzkoušejte následující řešení.
Ha a nyomatokon hiányzó részeket vagy hibás vonalakat észlel, próbálkozzon a következő megoldásokkal.

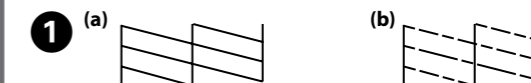

Εκτυπώστε ένα μοτίβο ελέγχου των ακροφυσίων για να ελέγξετε αν τα ακροφύσια της κεφαλής εκτύπωσης είναι φραγμένα. Απενεργοποιήστε τον εκτυπωτή και, στη συνέχεια, ενεργοποιήστε τον ξανά κρατώντας πατημένο το . Αν παρατηρήσετε ότι λείπουν τμήματα ή κόβονται οι γραμμές όπως φαίνεται στο (b), πηγαίστε στο βήμα .

Отпечатайте шаблон за проверка на дюзите, за да проверите дали дюзите на печатащата глава са запушени. Изключете принтера, след което го включете отново като натискате . Ако забележите липсващи сегменти или прекъснати линии, както е показано в (b), отидете в стъпка .

Pro kontrolu, zda nejsou trysky tiskové hlavy ucpané, vytiskněte vzorek kontroly trysek.

Vypněte tiskárnu a potom ji znovu zapněte a současně podržte tlačítko . Pokud si všimnete, že některé segmenty chybí nebo že jsou některé čáry přerušené, jako na obrázku (b), přejděte ke kroku .

A nyomtatófej-fűvókák eltömődöttségének ellenőrzéséhez nyomtasson ki egy fűvókaellenőrző mintázatot.

Az gomb lenyomva tartása mellett kapcsolja ki, majd be a nyomtatót. Ha hiányzó szegmenseket vagy töredezett vonalakat lát (mint a (b) esetében), folytassa az lépéssel.

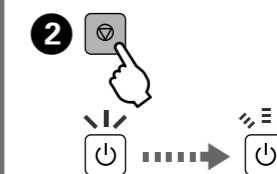

Εκτελέστε τον καθαρισμό της κεφαλής εκτύπωσης. Κρατήστε πατημένο το για 3 δευτερόλεπτα μέχρι να αρχίσει να αναβοσβήνει η ενδεικτική λυχνία λειτουργίας.

Για τον καθαρισμό χρησιμοποιείται μια ποσότητα μελανιού από όλες τις κασέτες, συνεπώς, κάντε καθαρισμό μόνο αν η ποιότητα των εκτυπώσεων έχει μειωθεί.

Стартирайте почистване на печатащата глава. Задръжте в продължение на 3 секунди, докато индикаторът на хранването започне да мига. При почистването се използва известно количество мастило от всички касети, затова стартирайте почистване само ако качеството на печат се влоши.

Spusťte čišťení tiskové hlavy. Stiskněte a podržte tlačítko 3 sekundy, dokud indikátor napájení nezačne blikat.

Při čišťení se ze všech kazet spotřebuje určité množství inkoustu, proto toto čišťení provádějte pouze v případě, že se snížila kvalita tisku.

Futtassa a fej tisztítási műveletet. Három másodpercig tartsa lenyomva az gombot, amíg a működésjelző lámpa villogni kezd.

A tisztítás mindegyik patronból fogyaszt némi tintát, ezért csak akkor végezzen tisztítást, ha romlik a nyomatok minősége.

Οδηγίες για την ασφάλεια / Инструкции за безопасност / Bezpečnostní pokyny / Biztonsági utasítások



Χρησιμοποιείτε αποκλειστικά και μόνο το καλώδιο τροφοδοσίας που παρέχεται με τον εκτυπωτή. Η χρήση άλλου καλωδίου μπορεί να προκαλέσει πυρκαγιά ή ηλεκτροπληξία. Μην χρησιμοποιήσετε το καλώδιο με οποιονδήποτε άλλο εξοπλισμό.

Используйте само захранващия кабел, доставен с принтера. Използването на друг кабел може да причини пожар или електрически удар. Не използвайте кабела с друго оборудване.

Používejte pouze napájecí kabel dodaný s tiskárnou. Použití jiného kabelu může způsobit požár nebo úraz elektrickým proudem. Napájecí kabel nepoužívejte s žádným jiným zařízením.

Csak a nyomtatóhoz tartozó tápkábel használja. Ha másik kábelt használ, az tüzeset okozhat vagy áramütéshez vezethet. Ne használja a nyomtató kábelét más készülékkel.



Βεβαιωθείτε ότι το καλώδιο ρεύματος πληροί όλα τα σχετικά πρότυπα ασφαλείας της χώρας σας.

Уверете се, че AC захранващият кабел отговаря на съответните местни стандарти за безопасност.

Zkontrolujte, zda kabel pro napájení střídavým proudem odpovídá místním bezpečnostním předpisům.

Győződjön meg róla, hogy a váltóáramú hálózati tápkábel megfelel a helyi biztonsági szabványoknak.



Εκτός εάν αναφέρεται ρητά στην τεκμηρίωση του εκτυπωτή, μην επιχειρείτε να συντηρήσετε μόνοι σας τον εκτυπωτή.

Освен ако не е изрично обяснено в документацията, не се опитвайте да ремонтирате принтера сами.

Nepokoušejte se provádět jiné servisní činnosti týkající se tiskárny než ty, které jsou výslovně popsány v této dokumentaci.

A dokumentumokban részletesen leírt folyamatokon kívül semmiképp ne próbálja maga megjavítani a nyomtatót.



Μην αφήσετε το καλώδιο τροφοδοσίας να φθαρεί ή να καταστραφεί.

Не позволявайте захранващият кабел да се повреди или протрие.

Zabraňte jakémukoli poškození napájecího kabelu.

Ügyeljen arra, hogy a tápkábel ne sérüljön meg, és ne rojtólódjon ki.

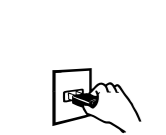

Τοποθετήστε τον εκτυπωτή κοντά σε πρίζα τοίχου από όπου μπορεί να αποσυνδεθεί εύκολα το καλώδιο τροφοδοσίας.

Поставте принтера близо до стенния контакт, където захранващият кабел може да бъде лесно изключен.

Tiskárnu umístěte v blízkosti elektrické zásuvky, kde lze snadno odpojit napájecí kabel.

A nyomtatót olyan fali konnektor közelébe helyezze, ahonnan könnyen ki lehet húzni a tápkábel csatlakozóját.



Μην τοποθετείτε και μην αποθηκεύετε τη συσκευή σε εξωτερικούς χώρους, κοντά σε σημεία με πολλές ακαθαρσίες ή υπερβολική σκόνη, κοντά σε νερό, πηγές θερμότητας ή σε σημεία που υπόκεινται σε κραδασμούς, δονήσεις, υψηλές θερμοκρασίες ή υγρασία.

Не поставяйте или съхранявайте продукта навън, близо до прекомерно замърсяване или прах, вода, източници на топлина или на места, подложени на удари, вибрации,

висока температура или влажност.

Výrobek neumísťujte ani neskladujte vonku, v silnè znečisteném nebo prašném prostredí, v blízkosti vody, tepelných zdrojů ani na miestech vystavených otřesům, vibracím, vysokým teplotám nebo vlhkosti.

A készüléket ne helyezze el és ne tárolja kültérben, erősen szennyezett vagy poros hely, víz, hőforrások közelében, illetve rázkódásnak, rezgésnek, magas hőmérsékletnek vagy párásságnak kitett helyeken.



Προσέξτε να μην χύσετε υγρό στη συσκευή. Μην χειρίζεστε τη συσκευή με βρεγμένα χέρια.

Внимавайте да не разлеете течност върху продукта и не работете с продукта с влажни ръце.

Dbejte na to, aby se na výrobek nevylila kapalina, a nemanipulujte s výrobkem mokryma rukama.

Ügyeljen rá, hogy a készülékre ne freccsenjen folyadék, és hogy nedves kézzel ne nyúljon a készülékhez.



Διατηρείτε το προϊόν αυτό τουλάχιστον 22 εκ. μακριά από καρδιακούς βηματοδότες. Τα ραδιοκύματα από το προϊόν μπορούν να επηρεάσουν αρνητικά τη λειτουργία των καρδιακών βηματοδοτών.

Дръжте продукта поне на 22 cm от сърдечни пейсмејкъри. Радиовълните от този продукт могат сериозно да попречат на работата на сърдечните пейсмејкъри.

Mezi tímto produktem a kardiostimulátorem udržujte vzdálenost alespoň 22 cm. Rádiové vlny z tohoto produktu mohou mít negativní vliv na funkci kardiostimulátorů.

Ezt a terméket szívritmus-szabályozó készülékektől legalább 22 cm távolságra kell tartani. A termékből eredő rádióhullámok megzavarhatják a szívritmus-szabályozó készülékek működését.



Φυλάσσετε τα δοχεία μελανιού μακριά από τα παιδιά.

Пазете касетите с мастило далеч от достъпа на деца.

Inkoustové kazety uchovávejte mimo dosah dětí.

A tintapatronokat olyan helyen tárolja, ahol gyermekek nem érhetik el.

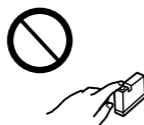

Προσέχετε όταν χειρίζεστε χρησιμοποιημένα δοχεία μελανιού, καθώς μπορεί να έχει απομείνει μελάνι γύρω από τη θύρα παροχής μελανιού. Αν το μελάνι έρθει σε επαφή με το δέρμα σας, πλύντε σχολαστικά την περιοχή με σαπούνι και νερό. Αν το μελάνι μπει στα μάτια σας, ξεπλύντε τα αμέσως με νερό. Αν οι ενοχλήσεις ή τα προβλήματα όρασης συνεχίζονται μετά το σχολαστικό ξέπλυμα, επικοινωνήστε αμέσως με κάποιο γιατρό. Αν μπει μελάνι στο στόμα σας, φτύστε το απευθείας και πηγαίστε αμέσως σε γιατρό.



Боравете внимателно с касетите мастило, защото е може да е останало мастило в отвора за захранване с мастило. Ако мастило попадне върху кожата ви, обилно измийте зоната със сапун и вода. Ако мастило попадне в очите ви, измийте ги незабавно с вода. Ако усетите дискомфорт или проблемите със зрението продължат, след като сте ги измили обилно, потърсете незабавно лекар. Ако в устата ви влезе мастило, изплюйте го незабавно и посетете доктор веднага.

Při manipulaci s použitou inkoustovou kazetou buďte opatrní, protože kolem otvoru pro přívod inkoustu může být inkoust. Pokud si pokožku znečistíte inkoustem, umyjte důkladně příslušné místo mýdlem a vodou. Dostane-li se inkoust do očí, vypláchněte je ihned vodou. Pokud máte obtíže nebo problémy se zrakem i po důkladném vypláchnutí očí, navštivte ihned lékaře. Pokud vám inkoust vnikne do úst, okamžitě jej vyplivněte a ihned vyhledejte lékaře.

A használt tintapatronokat elővigyázatosan kezelje, mert a tintaadagoló nyílásnál tintamaradványok lehetnek. Ha festék kerül a bőrre, szappannal és vízzel azonnal mossa le. Ha a tinta a szemébe kerül, azonnal öblítse ki bő vízzel. Ha továbbra is bántó érzés marad a szemében, vagy rosszul lát, azonnal forduljon orvoshoz. Ha tinta kerül a szájába, azonnal köpje ki, és haladéktalanul forduljon orvoshoz.



Φυλάσσετε πάντα αυτές τις οδηγίες σε προσιτό μέρος.

Винаги дръжте това ръководство на удобно място.

Mějte tuto příručku stále po ruce.

A kézikönyv mindig legyen kéznél.

Windows® is a registered trademark of the Microsoft Corporation.

Mac OS is a trademark of Apple Inc., registered in the U.S. and other countries.

Android™ is a trademark of Google Inc.

Maschinenlärminformations-Verordnung 3. GPSPG: Der höchste Schalldruckpegel beträgt 70 dB(A) oder weniger gemäß EN ISO 7779.

Das Gerät ist nicht für die Benutzung im unmittelbaren Gesichtsfeld am Bildschirmarbeitsplatz vorgesehen. Um störende Reflexionen am Bildschirmarbeitsplatz zu vermeiden, darf dieses Produkt nicht im unmittelbaren Gesichtsfeld platziert werden.

AEEE Yönetmeliğine Uygundur.

Ürünün Sanayi ve Ticaret Bakanlığınca tespit ve ilan edilen kullanma ömrü 5 yıldır.

Tüketicilerin şikayet ve itirazları konusundaki başvuruları tüketici mahkemelerine ve tüketici hakem heyetlerine yapılabilir.

Üretici: SEIKO EPSON CORPORATION
Adres: 3-5, Owa 3-chome, Suwa-shi, Nagano-ken 392-8502 Japan
Tel: 81-266-52-3131
Web: <http://www.epson.com/>

Обладання відповідє вимогам Технічного регламенту обмеження використання деяких небезпечних речовин в електричному та електронному обладнанні.

для пользователей из России Срок службы: 3 года

The contents of this manual and the specifications of this product are subject to change without notice.

