

DS-1660W

Brugervejledning

Copyright

Ingen del af dette dokument må gengives, gemmes i et lagringssystem eller overføres på nogen måde eller med nogle midler, elektronisk, mekanisk, fotokopiering, optagelse eller på nogen måde uden forud skriftlig tilladelse fra Seiko Epson Corporation. Der påtages intet ansvar for patenter vedrørende brug af information indeholdt heri. Der påtages heller ikke noget ansvar for skader, som følge af brugen af disse oplysninger. Oplysningerne heri er kun beregnet til brug med dette produkt fra Epson. Epson er ikke ansvarlig for nogen brug af disse oplysninger, ved anvendelse på andre produkter.

Hverken køberen af dette produkt eller tredjepart kan holde Seiko Epson Corporation eller associerede selskaber ansvarlig for skader, tab, omkostninger eller udgifter, som køberen eller tredjepart har pådraget sig som følge af uheld, forkert brug eller misbrug af dette produkt eller uautoriserede modifikationer, reparationer eller ændringer af dette produkt, eller hvis (gælder ikke i USA) Seiko Epson Corporations retningslinjer for betjening og vedligeholdelse ikke er fulgt nøje.

Seiko Epson Corporation og Seiko Epson Corporations associerede selskaber er ikke ansvarlig for skader eller problemer, der måtte opstå som følge af brug af andet ekstraudstyr eller andre forbrugsvarer end det udstyr eller de forbrugsvarer, som Seiko Epson Corporation har angivet som Original Epson Products (originale Epson-produkter) eller Epson Approved Products (produkter, der er godkendt af Epson).

Seiko Epson Corporation kan ikke holdes ansvarlig for eventuelle skader, der måtte opstå som følge af elektromagnetisk interferens, som stammer fra brug af andre interfacekabler end dem, som Seiko Epson Corporation har angivet som Epson Approved Products (produkter godkendt af Epson).

© 2016 Seiko Epson Corporation. All rights reserved.

Indholdet i denne vejledning og specifikationerne for dette produkt kan ændres uden varsel.

Varemærker

- ❑ EPSON® er et registreret varemærke, og EPSON EXCEED YOUR VISION og EXCEED YOUR VISION er varemærker tilhørende Seiko Epson Corporation.
- ❑ Microsoft®, Windows®, Windows Server®, and Windows Vista® are either registered trademarks or trademarks of Microsoft Corporation in the United States and/or other countries.
- ❑ Apple®, Mac OS®, and OS X® are trademarks of Apple Inc., registered in the U.S. and other countries.
- ❑ Adobe®, Adobe Reader®, and Acrobat® are registered trademarks of Adobe Systems Incorporated.
- ❑ Intel® is a registered trademark of Intel Corporation.
- ❑ Wi-Fi®, Wi-Fi Alliance®, and Wi-Fi Protected Access® (WPA) are registered trademarks of the Wi-Fi Alliance. Wi-Fi Protected Setup™, and WPA2™ are trademarks of the Wi-Fi Alliance.
- ❑ The SuperSpeed USB Trident Logo is a registered trademark of USB Implementers Forum, Inc.
- ❑ Epson Scan 2 Software is based in part on the work of the Independent JPEG Group.
- ❑ libtiff

Copyright © 1988-1997 Sam Leffler

Copyright © 1991-1997 Silicon Graphics, Inc.

Permission to use, copy, modify, distribute, and sell this software and its documentation for any purpose is hereby granted without fee, provided that (i) the above copyright notices and this permission notice appear in all copies of the software and related documentation, and (ii) the names of Sam Leffler and Silicon Graphics may not be used in any advertising or publicity relating to the software without the specific, prior written permission of Sam Leffler and Silicon Graphics.

THE SOFTWARE IS PROVIDED "AS-IS" AND WITHOUT WARRANTY OF ANY KIND, EXPRESS, IMPLIED OR OTHERWISE, INCLUDING WITHOUT LIMITATION, ANY WARRANTY OF MERCHANTABILITY OR FITNESS FOR A PARTICULAR PURPOSE.

IN NO EVENT SHALL SAM LEFFLER OR SILICON GRAPHICS BE LIABLE FOR ANY SPECIAL, INCIDENTAL, INDIRECT OR CONSEQUENTIAL DAMAGES OF ANY KIND, OR ANY DAMAGES WHATSOEVER RESULTING FROM LOSS OF USE, DATA OR PROFITS, WHETHER OR NOT ADVISED OF THE POSSIBILITY OF DAMAGE, AND ON ANY THEORY OF LIABILITY, ARISING OUT OF OR IN CONNECTION WITH THE USE OR PERFORMANCE OF THIS SOFTWARE.

- ❑ Generel bemærkning: Andre anvendte produktnavne tjener udelukkende til identifikationsformål, og kan være varemærker tilhørende de respektive ejere. Epson frasiger sig alle rettigheder til disse mærker.

Indholdsfortegnelse

Copyright

Varemærker

Om denne vejledning

Introduktion til vejledningerne.	6
Mærker og symboler.	6
Beskrivelser anvendt i denne vejledning.	6
Operativsystemreferencer.	7

Vigtige instruktioner

Sikkerhedsinstruktioner.	8
Kopieringsbegrænsninger.	9

Grundlæggende om scanneren

Navn på delene og funktionerne.	10
Knapper og indikatorlys på kontrolpanelet.	11
Knapper.	11
Fejlindikatorer.	13
Oplysning om programmer.	13
Epson Scan 2.	14
Document Capture Pro/Document Capture.	14
EPSON Software Updater.	14
Epson DocumentScan.	14
EpsonNet Config.	14
Web Config.	14
Indstillinger Information.	15
Netværksgrænsefladenhedskoder.	15

Specifikationer og placering af originaler

Specifikationer for originaler til scanning fra ADF.	16
Generelle specifikationer for originaler, der scannes.	16
Typer af originaler, der kræver opmærksomhed.	17
Typer af originaler, som ikke må scannes.	18
Placering af originaler i ADF.	19
Placering af originaler af standardstørrelse.	19
Placering af langt papir.	20
Placering af originaler på scanner Glaspladen.	22
Anbringelse af original.	22
Placering af tykke originaler.	23

Grundlæggende scanning

Scanning med Epson Scan 2.	25
Indstille en opløsning, som passer til scanningsformålet.	28
Scanning med Document Capture Pro (Windows).	28
Scanning med Document Capture (Mac OS X).	32
Scanning med en scannerknop.	34

Avanceret scanning

Lave scannede billeder, der passer til dine behov.	35
Funktioner til billedjustering.	35
Redigering af scannede sider med Epson Scan 2.	42
Gemmer som PDF, der kan søges i.	42
Lagring som en Office-format fil (kun til Windows).	43
Forskellige former for lagring og overførsel.	44
Sortering og lagring af scannede billeder ind i en separat mappe (kun til Windows).	44
Scanning til en cloud-tjeneste.	45
Uploade til en FTP-server.	46
Vedhæfte scannede billeder til en e-mail.	47
Udskrivning af scannede billeder.	48
Scanning med de angivne scanningsindstillinger (Job).	48
Indstilling af et job.	49
Tildeling af et job til scannerknappen.	49
Scanning fra smart-enheder med NFC-mærkat.	50

Netværksindstillinger

Netværksforbindelsestyper.	51
Wi-Fi-forbindelse.	51
Forbindelse i AP-tilstand.	51
Tilslutning til en computer.	52
Tilslutning til en smart-enhed.	54
Foretag netværksindstillinger fra kontrolpanelet.	54
Foretag Wi-Fi-indstillinger med trykknapsopsætning (WPS).	54
Foretag Wi-Fi-indstillinger med PIN-kodeopsætning (WPS).	55
Foretag indstillinger for AP-tilstand.	55
Kontrol af netværksstatus med netværksindikator.	56
Udskiftning eller tilføjelse af nye adgangspunkter.	56
Ændring af tilslutningsmetode til en computer.	56

Indholdsfortegnelse

Deaktivere netværksindstillingen fra kontrolpanelet.	58
Gendannelse af netværksindstillinger fra kontrolpanelet.	58

Vedligeholdelse

Rengøring ydersiden af scanneren.	59
Rengøring af ADF.	59
Rengøring af scannerglaspladen.	62
Energibesparelse.	63
Transport af scanneren.	64
Opdatere programmer og firmware.	65

Løsning af problemer

Scannerproblemer.	66
Scannerlamperne indikerer en fejl.	66
Scanneren tænder ikke.	66
Problemer med at starte scanning.	66
Kan ikke starte Epson Scan 2.	66
Når der trykkes på en scannerknop, startes det forkerte program.	67
Papirfødningsproblemer.	67
Fjernelse af fastklemte originaler fra scanneren.	67
Flere originaler fødes.	69
Originalerne bliver beskidte.	69
Scanningshastigheden sænkes ved kontinuerlig scanning.	69
Scanningen tager lang tid.	70
Problemer med scannede billeder.	70
Der opstår ujævne farver, snavs, pletter osv., når jeg scanner fra scannerglaspladen.	70
Der opstår streger ved scanning fra ADF.	70
Billedkvaliteten er grov.	70
Forskydning ses på baggrunden af billeder.	71
Teksten er uskarpe.	71
Der vises moiré-mønstre (spindelvævlignende skygger).	71
Kan ikke scanne det korrekte område på scannerglasset.	72
Originalens kant scannes ikke, når originalens størrelse registreres automatisk.	72
Tekst genkendes ikke korrekt, når der gemmes som en PDF, der kan søges i.	72
Indbindingsmargener på en brochure forvredne eller uskarpe.	73
Kan ikke løse problemer på det scannede billede.	73
Netværksproblemer.	74
Når du ikke kan foretage netværksindstillinger.	74

Scanneren kan pludselig ikke scanne over en netværksforbindelse.	76
Scanner kan pludselig ikke scanne med en USB-forbindelse.	77
Afinstallere og installere programmer.	77
Afinstallation af dine programmer.	77
Installation af dine programmer.	79

Tekniske specifikationer

Generelle specifikationer for scanneren.	80
Wi-Fi-specifikationer.	81
Sikkerhedsprotokol.	81
Mål.	81
Elektriske specifikationer.	82
Miljøspecifikationer.	82
Systemkrav.	83

Standarder og godkendelser

Standarder og godkendelser til USA Model.	84
Standarder og godkendelser for europæisk mode.	84
Standarder og godkendelser for australske modeller.	84

Sådan får du hjælp

Websted for teknisk support.	86
Kontakt til Epsons supportafdeling.	86
Inden du kontakter Epson.	86
Hjælp til brugere i Europa.	86
Hjælp til brugere i Taiwan.	87
Hjælp til brugere i Australien.	87
Hjælp til brugere i Singapore.	88
Hjælp til brugere i Thailand.	88
Hjælp til brugere i Vietnam.	88
Hjælp til brugere i Indonesien.	89
Hjælp til brugere i Hongkong.	90
Hjælp til brugere i Malaysia.	91
Hjælp til brugere i Indien.	91
Hjælp til brugere i Filippinerne.	92

Om denne vejledning

Introduktion til vejledningerne

De nyeste versioner af følgende vejledninger kan hentes på Epsons supportwebsted.

<http://www.epson.eu/Support> (Europa)

<http://support.epson.net/> (uden for Europa)

Installationsvejledning (trykt vejledning)

Indeholder oplysninger om opsætning af produktet og installation af programmet.

Brugervejledning (digital vejledning)

Indeholder instruktioner i brug af produktet, vedligeholdelse samt løsning af problemer.

Ud over de ovennævnte vejledninger, kan du se i den medfølgende hjælp i de forskellige Epson-programmer.

Mærker og symboler



Forsigtig:

Instruktioner, der skal følges omhyggeligt for at undgå personskade.



Vigtigt:

Instruktioner, der skal overholdes for at undgå skader på dit udstyr.

Bemærk:

Giver komplementære- og referenceoplysninger.

Relaterede oplysninger

➔ Links til relaterede afsnit.

Beskrivelser anvendt i denne vejledning

Skærbilleder til programmerne er fra Windows 10 eller Mac OS X v10.10.x. Indholdet, der vises på skærbillederne, kan variere efter model og situation.

Illustrationerne, der bruges i denne vejledning, er kun til reference. Selvom de kan afvige en smule fra det konkrete produkt, er betjeningen den samme.

Operativsystemreferencer

Windows

I denne vejledning refererer udtryk som f.eks. "Windows 10", "Windows 8.1", "Windows 8", "Windows 7", "Windows Vista", "Windows XP", "Windows Server 2012 R2", "Windows Server 2012", "Windows Server 2008 R2", "Windows Server 2008", "Windows Server 2003 R2", og "Windows Server 2003" til de følgende operativsystemer. Derudover anvendes "Windows" til at henviser til alle versioner.

- Microsoft® Windows® 10 operativsystem
- Microsoft® Windows® 8.1 operativsystem
- Microsoft® Windows® 8 operativsystem
- Microsoft® Windows® 7 operativsystem
- Microsoft® Windows Vista® operativsystem
- Microsoft® Windows® XP operativsystem Service Pack 3
- Microsoft® Windows® XP Professional x64 Edition operativsystem Service Pack 2
- Microsoft® Windows Server® 2012 R2 operativsystem
- Microsoft® Windows Server® 2012 operativsystem
- Microsoft® Windows Server® 2008 R2 operativsystem
- Microsoft® Windows Server® 2008 operativsystem
- Microsoft® Windows Server® 2003 R2 operativsystem
- Microsoft® Windows Server® 2003 operativsystem Service Pack 2

Mac OS X

I denne vejledning refererer "Mac OS X v10.11.x" til OS X El Capitan, "Mac OS X v10.10.x" refererer til OS X Yosemite, "Mac OS X v10.9.x" refererer til OS X Mavericks og "Mac OS X v10.8.x" refererer til OS X Mountain Lion. Derudover anvendes "Mac OS X" til at referere til "Mac OS X v10.11.x", "Mac OS X v10.10.x", "Mac OS X v10.9.x", "Mac OS X v10.8.x", "Mac OS X v10.7.x" og "Mac OS X v10.6.8".

Vigtige instruktioner

Sikkerhedsinstruktioner

Læs og følg disse instruktioner for at sikre sikker brug af dette produkt. Sørg for at opbevare denne vejledning til fremtidig brug. Læs alle disse instrukser og følg alle advarslerne og vejledningerne, som er markeret på produktet.

- ❑ Nogle af de symboler, der anvendes på dit produkt er for at sikre sikkerhed og korrekt brug af produktet. Besøg følgende websted for at lære betydningen af symbolerne.

<http://support.epson.net/symbols>

- ❑ Anbring produktet på en plan, stabil overflade, der er større end selve produktet i alle retninger. Hvis du anbringer produktet ved en væg, skal der være mindst 10 cm fri plads mellem produktets bagside og væggen.
- ❑ Anbring produktet så tilpas tæt ved computeren, så kablet kan nå. Anbring eller opbevar ikke produktet udendørs, så det udsættes for snavs eller støv, vand, varmekilder eller på steder, hvor det udsættes for stød, vibrationer, højre temperaturer eller luftfugtighed, direkte sollys, kraftige lyskilder eller hurtige ændringer i temperatur eller luftfugtighed.
- ❑ Betjen ikke produktet med våde hænder.
- ❑ Anbring produktet tæt ved en stikkontakt, hvor du let kan trække stømstikkets ledning ud.
- ❑ Strømledningen bør lægges, så den ikke slides, skæres, trævler, krymper og knækker. Anbring ikke genstande oven på ledningen, og anbring netledningen, så man ikke træder på den eller kører hen over den. Vær særligt forsigtig med at udlægge ledningen, så den ligger lige ved dens ender.
- ❑ Brug kun den netledning, der følger med produktet og brug ikke ledningen med andet udstyr. Anvendelse af andre ledninger med dette produkt eller brugen af den medfølgende netledning med andet udstyr kan resultere i brand eller elektrisk stød.
- ❑ Brug kun den type strømkilde, der er anført på produktets mærkat, og sæt altid adapteren direkte i en almindelig stikkontakt.
- ❑ Når du forbinder dette produkt til en computer eller andre apparater med et kabel, skal du sikre dig, at stikkene vender korrekt. Hvert stik kan kun vende korrekt på én måde. Sætter du stikket forkert i, kan du beskadige begge apparater, der er tilsluttet kablet.
- ❑ Undgå at bruge en stikkontakt, som befinder sig på samme sikringsgruppe som fotokopimaskiner eller air condition-apparater, som jævnligt tænder og slukker.
- ❑ Hvis du bruger en forlængerledning til dette produkt, skal du sørge for, at den samlede amperekapacitet på alt udstyret, som er sluttet til forlængerledningen, ikke overstiger amperekapaciteten på forlængerledningen. Du skal også sørge for at den samlede amperekapacitet på alle de produkter, der er sluttet til stikkontakten, ikke overgår sikringskapaciteten.
- ❑ Du må aldrig adskille, ændre eller forsøge at reparere produktet eller eventuelt tilbehør ud over i det omfang, det er specifikt forklaret i produktets vejledninger.
- ❑ Du må ikke stikke genstande ind i nogen af produktets åbninger, da de kan berøre farlige strømførende dele eller kortslutte sådanne dele. Fare for elektrisk stød.
- ❑ Hvis strømstikket beskadiges, skal du udskifte hele ledningen eller henvende dig til en elektriker. Hvis stikket indeholder sikringer, skal du huske at bruge nye sikringer i korrekt størrelse og effekt, hvis du udskifter dem.
- ❑ Træk produktet og netledningen ud af stikket og aflever produktet til service i følgende tilfælde: netledningen eller stikket er beskadiget; der er trængt væske ind i produktet eller strømadapteren; produktet eller netledningen har været tabt på gulvet, eller kabinetet er beskadiget; produktet eller netledningen fungerer ikke normalt eller opfører sig mærkeligt. (Juster kun på de knapper, der er omfattet i brugsvejledningen.)

Vigtige instruktioner

- Tag produktet og netledningen ud af stikket før rengøring. Må kun rengøres med en fugtig klud. Undgå, at bruge væsker eller rengøringsmidler.
- Når du ikke skal bruge produktet eller tilbehør i længere tid, skal du tage netledningen ud af stikkontakten.
- Hvis du har udskiftet forbrugsvarer, skal du bortskaffe dem korrekt iht. de lokale regler. Undgå at skille dem ad.
- Personer med pacemaker skal holde en afstand på mindst 22 cm fra produktet. Radiobølger fra produktet kan have en skadelig effekt på pacemakerens funktion.
- Anvend ikke dette produkt på sygehuse eller nær medicinsk udstyr. Radiobølger fra produktet kan have en skadelig effekt på elektrisk medicinsk udstyrs funktion.
- Brug ikke dette produkt i nærheden af automatisk styrede enheder, såsom automatiske døre eller brandalarmer. Radiobølger fra produktet kan have en skadelig effekt på sådanne enheders funktion, hvilket kan føre til ulykker forårsaget af fejlfunktion.
- Læg ikke tunge genstande på scannerpladen, og tryk ikke hårdt ned på glaspladen.

Kopieringsbegrænsninger

Vær opmærksom på følgende begrænsninger, så du bruger produktet ansvarligt og lovligt.

Kopiering af følgende elementer er forbudt ved lov:

- Pengesedler, mønter, statsligt udstedte fordringer, obligationer o.lign.
- Ubrugte frimærker, portostemplede kuverter samt andre officielt portobærende genstande
- Andre statsligt udstedte betalingsmidler

Vær forsigtig ved kopiering af følgende elementer:

- Privat omsættelige fordringer (aktiebeviser, skyldnerbeviser, checks osv.), månedskort, billetter mv.
- Pas, kørekort, garantibeviser mv.

Bemærk:

Kopiering af sådanne elementer kan også være forbudt ved lov.

Ansvarlig brug af ophavsretligt beskyttet materiale:

Produktet kan misbruges ved uautoriseret kopiering af ophavsretligt beskyttet materiale. Med mindre du handler efter råd fra en kompetent advokat, skal du udvise ansvarlighed og respekt, og således opnå tilladelse fra ejeren af ophavsretten, før du kopierer beskyttet materiale.

Grundlæggende om scanneren

Navn på delene og funktionerne

Front

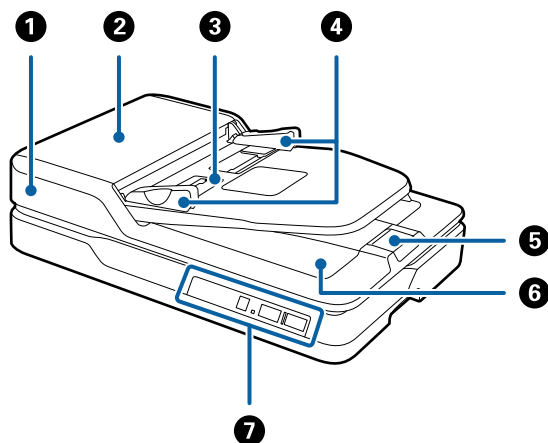

1	ADF (Automatic Document Feeder)	Føder ilagte originaler automatisk.
2	ADF-dæksel	Åben det ved rengøring af ADF eller for at fjerne fastsiddende papir.
3	Papirbakke	Ilæg originaler. Når scanningen er færdig, skal du kontrollere det midterste vindue for udskubbede originaler.
4	Kantstyr	Føder originaler lige ind i scanneren. Skub til kanterne af originalerne.
5	Stopper	Forhindrer udskubbede originaler i at falde ned fra bakkeforlængerens.
6	Udbakke	Holder originaler der er skubbet ud fra scanneren.
7	Kontrolpanel	Betjener scanneren.

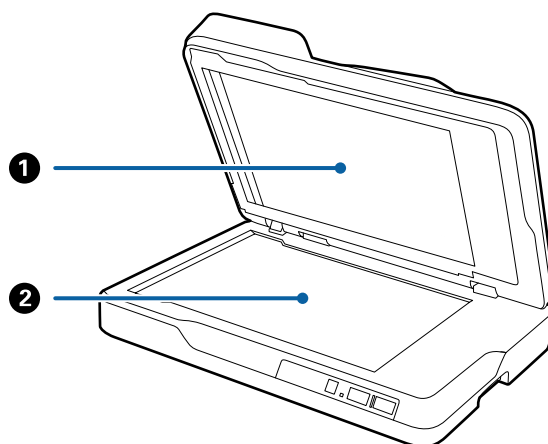

Grundlæggende om scanneren

❶	Dokumentmåtte	Blokerer eksternt lys under scanning. Fjern det ved rengøring af ADF eller når du fjerner fastklemte originaler.
❷	Scannerglasplade	Placér originaler, som du ikke kan føde ved hjælp af ADF'en.

Tilbage

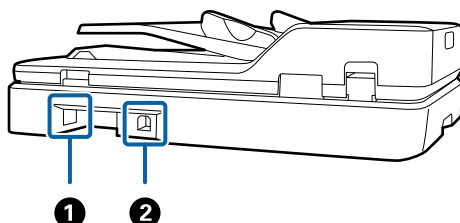

❶	Vekselstrømsindgang	Tilslutter strømkablet.
❷	USB-port	Tilslutning af et USB-kabel.

Relaterede oplysninger

- ➔ [“Specifikationer for originaler til scanning fra ADF” på side 16](#)
- ➔ [“Rengøring af ADF” på side 59](#)

Knapper og indikatorlys på kontrolpanelet

Knapper

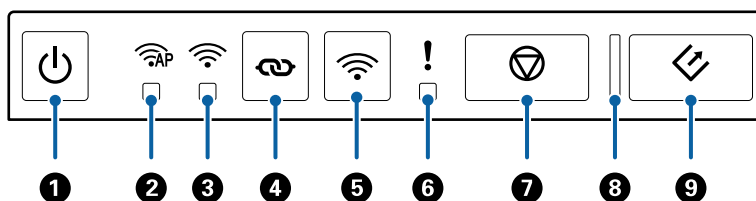

❶		Tænd/sluk-knap	Tænder og slukker for scanneren.
❷		AP-tilstandsindikator	Betyder, at scanneren er tilsluttet trådløst i AP-tilstand.
❸		Wi-Fi-lys	Blå betyder, at scanneren er tilsluttet et trådløst (Wi-Fi)-netværk. Hvid betyder, at den søger efter et adgangspunkt.
❹		Wi-Fi-tilslutningsknap	Tryk på WPS-knappen på adgangspunktet, og tryk derefter på knappen i mere end tre sekunder, for at tilslutte til et Wi-Fi-netværk. Se kapitlet "Netværksindstillinger" for flere oplysninger. Tryk på knappen for at annullere indstillingerne.
❺		Wi-Fi tænd/sluk-knap	Tryk på denne knap i mere end tre sekunder, for at slukke for det trådløse signal. Tryk igen for at tænde for signalet.



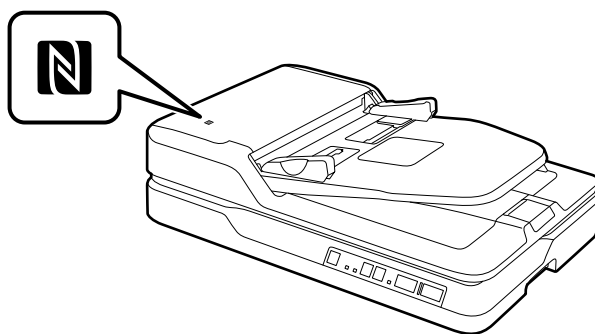

Grundlæggende om scanneren

6	!	Fejlindikator	Angiver, at der er opstået en fejl. Se "Fejlindikatorer for lamper" for flere detaljer.
7	⏏	Stop-knap	<input type="checkbox"/> Annullér scanning. <input type="checkbox"/> Annullerer Wi-Fi-indstillinger med tryk-knapsopsætning (WPS). <input type="checkbox"/> Tryk for at frigive fejlen, når der opstår en netværksforbindelsesfejl. <input type="checkbox"/> Annullerer en firmwareopdatering over en netværksforbindelse.
8	-	Klar-indikator	<p>Tændt: Scanneren er klar til brug.</p> <p>Blinker: Scanneren scanner, venter på at scanne, behandler eller sover.</p> <p>Slukket: Scanneren kan ikke bruges, fordi strømmen er slukket eller der er opstået en fejl.</p>
9	⏏	Start-knap	Starter scanning.

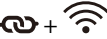

	NFC-mærkat	Hold en smart-enhed over denne mærkat for at scanne direkte fra smart-enheden.
---	------------	--

Yderligere funktioner er tilgængelige med forskellige knapkombinationer.





	Hold knapperne  og  nede i mere end tre sekunder for at starte PIN-kodeopsætning (WPS). Se kapitlet "Netværksindstillinger" for flere oplysninger.
	Tænd for scanneren mens du holder knappen  nede for at gendanne standardnetværksindstillingerne.

Relaterede oplysninger



- ➔ ["Netværksindstillinger" på side 51](#)
- ➔ ["Fejlindikatorer" på side 13](#)
- ➔ ["Scanning fra smart-enheder med NFC-mærkat" på side 50](#)

Fejlindikatorer

Scannerfejl

Indikatorer	Situation	Løsninger
! Blinker langsomt	Der opstod et papirstop.	Åben ADF-dækslet og fjern derefter originalerne i papirstoppet. Luk låget for at frigive fejlen. Ilæg originalerne igen.
 Blinker hurtigt  Blinker hurtigt ! Blinker hurtigt Klar-indikator blinker hurtigt	Der er opstået en alvorlig fejl.	Sluk og tænd for strømmen. Hvis fejlen fortsætter med at opstå, skal du kontakte din lokale forhandler.
 Tændt  Tændt ! Tændt Klar-indikator slukket	Scanneren er startet i genoprettelsestilstand, fordi firmwareopdateringen mislykkedes.	<p>Følg nedenstående trin for at prøve på at opdatere firmwaren igen.</p> <ol style="list-style-type: none"> 1. Tilslut computeren og scanneren med et USB-kabel. (I genoprettelsestilstand kan du ikke opdatere firmwaren over en netværksforbindelse.) 2. Se dit lokale Epson websted for yderligere instruktioner.

Fejl i netværksforbindelse

Indikatorer	Situation	Løsninger
 Blinker langsomt ! Tændt	Der er opstået en indstillingsfejl i adgangspunktet.	Tryk på knappen  for at frigive fejlen, og genstart derefter de enheder, som du vil tilslutte til netværket. Tilslut til netværket igen.
 Blinker langsomt ! Blinker langsomt	Der er opstået en indstillingsfejl i adgangspunktet (en sikkerhedsfejl).	

Relaterede oplysninger

- ➔ [“Fjernelse af fastklemte originaler fra scanneren” på side 67](#)
- ➔ [“Foretag netværksindstillinger fra kontrolpanelet” på side 54](#)
- ➔ [“Netværksproblemer” på side 74](#)

Oplysning om programmer

Dette afsnit introducerer de tilgængelige softwareprodukter til din scanner. Den nyeste software kan installeres fra Epson's hjemmeside.

Grundlæggende om scanneren

Epson Scan 2

Epson Scan 2 er en driver til at styre din scanner, der muliggør en bred vifte af scanningsindstillinger. Dette giver dig også mulighed for at starte enten som et selvstændigt program eller ved at bruge et TWAIN-kompatibelt program.

Se Epson Scan 2 Hjælp for yderligere oplysninger om brugen af programmet.

Document Capture Pro/Document Capture

Med dette program kan du omarrangere sider eller korrigere for roterede billeddata, og derefter gemme data, sende det via e-mail, sende det til en server eller sende det til en cloud-tjeneste. Ved at registrere hyppigt anvendte scanningsprocesindstillinger med et navn som f.eks. "job", kan du scanne ved blot at vælge "job".

Document Capture Pro er kun til Windows. For Mac OS X, brug Document Capture og for Windows Server, brug Document Capture Pro Server.

Se Document Capture Pro Hjælp for yderligere oplysninger om brugen af programmet.

EPSON Software Updater

EPSON Software Updater er et program, der søger efter nye eller opdaterede programmer på internettet og installerer dem.

Du kan også opdatere scannerens digitale vejledning.

Bemærk:

Windows Server operativsystemer understøttes ikke.

Epson DocumentScan

Epson DocumentScan er et program, der tillader dig at scanne dokumenter via smart-enheder såsom smartphones og tablet-enheder. Du kan gemme de scannede data i smart-enheder eller cloud-tjenester, og sende via email. Du kan downloade og installere denne app fra App Store eller Google Play.

EpsonNet Config

EpsonNet Config er et program, der tillader dig at indstille netværksgrænsefladeadresser og -protokoller. Se betjeningsvejledningen for EpsonNet Config eller programmets hjælp for flere detaljer.

Bemærk:

Du kan køre Web Config fra EpsonNet Config.

Web Config

Web Config er et program, der giver dig mulighed for at opstarte i en browser såsom Internet Explorer eller Chrome med en computer eller en smart-enhed. Du kan også indstille en netværkstjeneste eller ændre indstillingerne for scannere. Sørg for at du tilslutter scanneren og enhederne til det samme netværk, når du bruger Web Config.

For at køre Web Config, skal du indtaste IP scannerens adresse i browseren. Du kan kontrollere IP-adressen på Epson Scan 2.

Grundlæggende om scanneren

Format:

IPv4: http://scannerens IP-adresse/

IPv6: http://[scannerens IP-adresse]/

Eksempler:

IPv4: http://192.168.100.201/

IPv6: http://[2001:db8::1000:1]/

Bemærk:

Du kan også køre Web Config fra EpsonNet Config eller bruge WSD-porten.

Indstillinger Information

Netværksgrænsefladeenhedskoder

Du kan scanne gennem et netværk ved hjælp af Document Capture Pro (Kun Windows). Ved at registrere hyppigt anvendte scanningsprocesindstillinger såsom gemme, sortere, overføre og så videre, med et navn som "job", kan du reducere arbejdsbyrden og øge effektiviteten ved blot at vælge "job" på kontrolpanelet. Se vejledningen for flere detaljer.

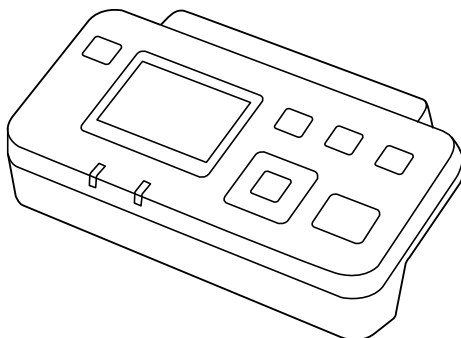

Navn på del	Koder	Specifikationer
Netværksgrænsefladeenhed *	B12B808451	Fås til 1000BASE-T/100BASE-TX/10BASE-T, IPv6, IEEE802.3az

* Når den er monteret, kan du ikke bruge scanneren eller en computer via en USB-forbindelse.

Specifikationer og placering af originaler

Specifikationer for originaler til scanning fra ADF

Dette afsnit forklarer specifikationerne og betingelserne for originaler, der kan lægges i ADF.

Generelle specifikationer for originaler, der scannes

Type af original	Tykkelse	Størrelse
Almindeligt papir Skrivepapir Genbrugspapir	50 til 120 g/m ²	Enkelt-sided scanning <input type="checkbox"/> Maksimum: 215,9×3.048,0 mm (8,5×120,0") <input type="checkbox"/> Minimum: 89×127 mm (3,5×5,0") Dobbelt-sided scanning <input type="checkbox"/> Maksimum: 215,9×297,0 mm (8,5×11,7") <input type="checkbox"/> Minimum: 89×170 mm (3,5×6,7")

Bemærk:

Alle originaler skal være flade på forkanten.

Specifikationer for standardstørrelse originaler for enkelt-sided scanning

Dette afsnit indeholder en liste med standardstørrelse originaler, som du kan indlæse i ADF.

Størrelse	Mål	Tykkelse	Papirtype	Kapacitet
A4	210×297 mm (8,3×11,7")	50 til 120 g/m ²	Almindeligt papir Skrivepapir Genbrugspapir	Tykkelse af stakken af originaler: under 5 mm (80 g/m ² : 50 ark) Kapaciteten varierer afhængig af papirtypen.
Letter	215,9×279,4 mm (8,5×11")			
Legal	215,9×355,6 mm (8,5×14")			
B5	182×257 mm (7,2×10,1")			
A5	148×210 mm (5,8×8,3")			
B6	128×182 mm (5,0×7,2")			
A6	105×148 mm (4,1×5,8")			

Specifikationer og placering af originaler

Relaterede oplysninger

➔ [“Placering af originaler af standardstørrelse” på side 19](#)

Specifikationer for standardstørrelse originaler for dobbeltsidet scanning

Dette afsnit indeholder en liste med standardstørrelse originaler, som du kan indlæse i ADF.

Størrelse	Mål	Tykkelse	Papirtype	Kapacitet
A4	210×297 mm (8,3×11,7")	50 til 120 g/m ²	Almindeligt papir Skrivepapir Genbrugspapir	Tykkelse af stakken af originaler: under 5 mm (80 g/m ² : 50 ark) Kapaciteten varierer afhængig af papirtypen.
Letter	215,9×279,4 mm (8,5×11")			
B5	182×257 mm (7,2×10,1")			
A5	148×210 mm (5,8×8,3")			

Specifikationer for langt papir (kun til enkeltsidet scanning)

Dette afsnit indeholder specifikationerne for langt papir, som du kan indlæse i ADF.

Størrelse	Tykkelse	Papirtype	Kapacitet
Bredde: 89,0 til 215,9 mm (3,5 til 8,5") Længde: 393,7 til 3.048,0 mm (15,5 til 120,0")	50 til 120 g/m ²	Almindeligt papir Skrivepapir Genbrugspapir	1 ark

Bemærk:

Du kan scanne langt papir op til 393,7 mm (15,5") længde med en opløsning på 600 dpi eller mindre, og over 393,7 mm (15,5") til 3.048,0 mm (120") med en opløsning på 300 dpi eller mindre.

Relaterede oplysninger

➔ [“Placering af langt papir” på side 20](#)

Typer af originaler, der kræver opmærksomhed

Følgende typer af originaler kan måske ikke scannes med ADF.

- Originaler med en ujævn overflade, såsom et brevhovedpapir
- Originaler med foldelinjer
- Perforerede originaler

Typer af originaler, som ikke må scannes

For at undgå beskadigelse af originaler eller scanneren, må du ikke indlæse følgende originaler i ADF. For disse typer originaler, brug scannerglaspladen.

- Fotografier
- Originaler med huller
- Brochurer
- Ikke-papir original (såsom klare plastiklommer, stof og metalfolie)
- Originaler med hæfteklammer eller papirclips
- Originaler med lim vedhæftet
- Krøllede eller bøjede originaler
- Gennemsigtige originaler såsom OHP-film
- Originaler med karbonpapir på bagsiden
- Originaler med vådt blæk
- Originaler med gule sedler på
- Originaler med etiketter eller bånd, der ikke er fast stukket ned
- Postkort
- Konvolutter
- Visitkort
- Plastikkort
- Carbonfri papirer
- Termiske papirer

Placering af originaler i ADF

Placering af originaler af standardstørrelse

Bemærk:

Fjern eventuelle dokumenter fra scannerglaspladen. Sørg for at der ikke er støv eller snavs på glasset og den klare del vist nedenfor før scanning.

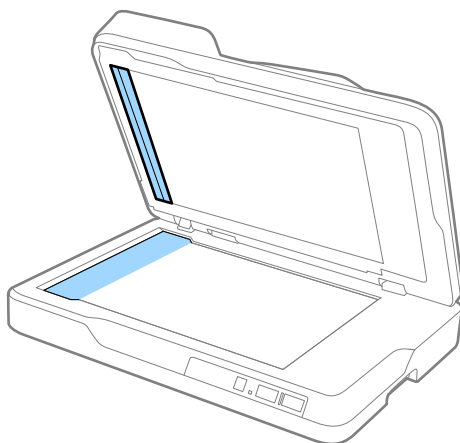

1. Træk kantstyrene på ADF indbakken helt ud. Når du scanner papir i A4 størrelse, skal du løfte stopperen.

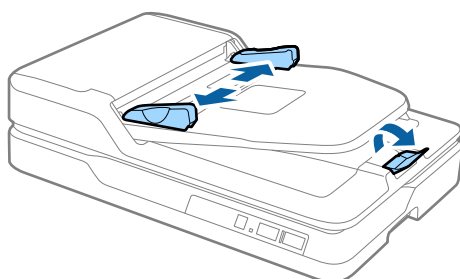

2. Luft originalerne.

Hold fast i begge ender af originalerne og luft dem et par gange, og tryk derefter på de øverste kanter af papiret på en flad overflade for at justere arkene.

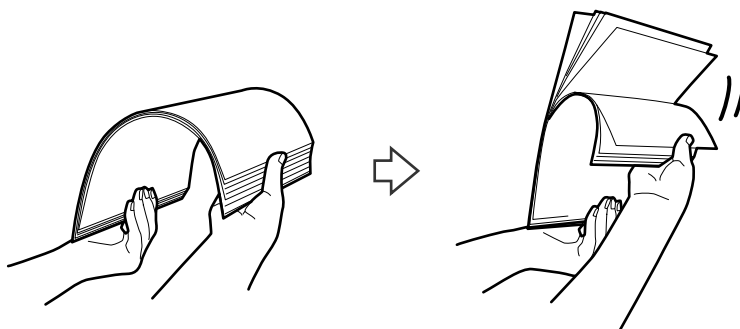

Specifikationer og placering af originaler

3. Placér originalerne i ADF med forsiden opad og med topkanten vendt ind mod ADF.
Skub originalerne ind i ADF indtil de møder modstand.

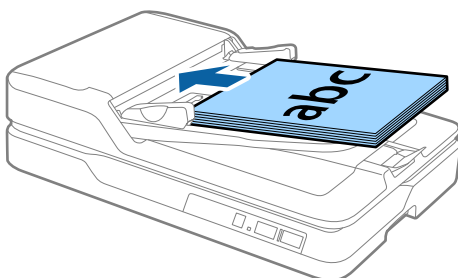

4. Skub kantstyrene så de passer med kanten på originalerne og sørg for, at der ikke er noget mellemrum mellem originalerne og kantstyrene. Ellers kan originalerne blive ført skævt ind.

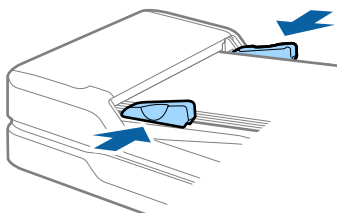

Relaterede oplysninger

- ➔ [“Specifikationer for standardstørrelse originaler for enkeltsidet scanning” på side 16](#)
- ➔ [“Rengøring af ADF” på side 59](#)
- ➔ [“Rengøring af scannerglaspladen” på side 62](#)

Placering af langt papir

Bemærk:

Fjern eventuelle dokumenter fra scannerglaspladen. Sørg for at der ikke er støv eller snavs på glasset og den klare del vist nedenfor før scanning.

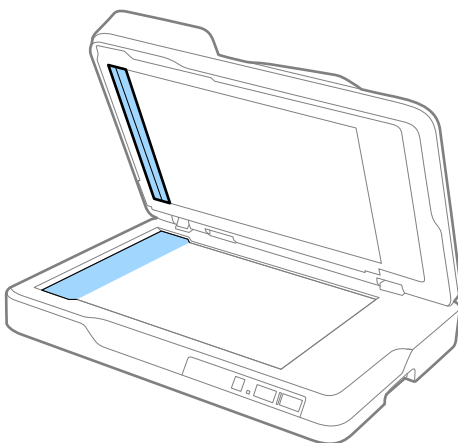

Specifikationer og placering af originaler

1. Træk kantstyrene på ADF indbakken helt ud.

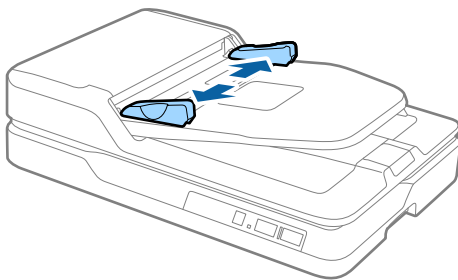

2. Ilæg originalen i indbakken med forsiden nedad og med topkanten vendt ind mod ADF. Skub originalen ind i ADF indtil den møder modstand.

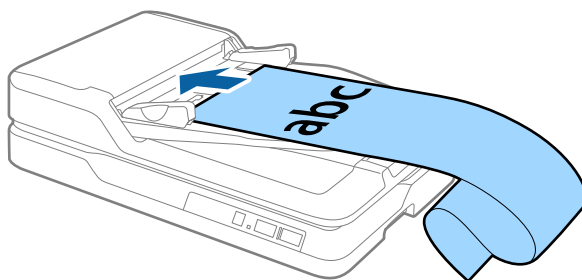

3. Justér kantstyrene så de passer med kanten på det lange papir og sørg for, at der ikke er noget mellemrum mellem kanten af papiret og kantstyret. Ellers kan originalerne blive ført skævt ind eller lave papirstop.

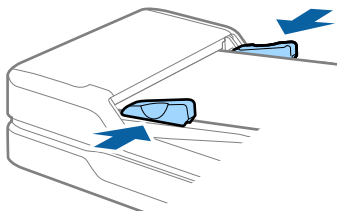

Bemærk:

Støt det lange papir, dér hvor det går ind, så det ikke falder ud af ADF, og på den side, hvor det kommer ud, således at papiret, når det skubbes ud, ikke falder ned fra udbakken.

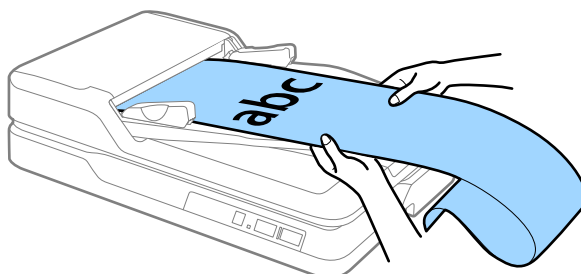

Relaterede oplysninger

- ➔ [“Specifikationer for langt papir \(kun til enkltsidet scanning\)” på side 17](#)
- ➔ [“Rengøring af ADF” på side 59](#)
- ➔ [“Rengøring af scannerglaspladen” på side 62](#)

Placering af originaler på scannerglaspladen

Anbringelse af original

**Vigtigt:**

- Læg ikke tunge genstande på scannerglaspladen, og tryk ikke hårdt ned på glaspladen.
- Åbn ikke ADF højere, end i en vinkel på 70 grader. Det kan nemlig ødelægge hængslet.

1. Åbn ADF.

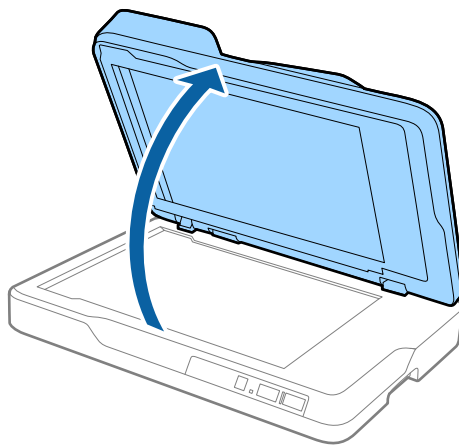

2. Anbring din original med forsiden nedad på scannerglaspladen, så dets øverste højre hjørne ligger op mod scannerens hjørne ud for pilmærket.

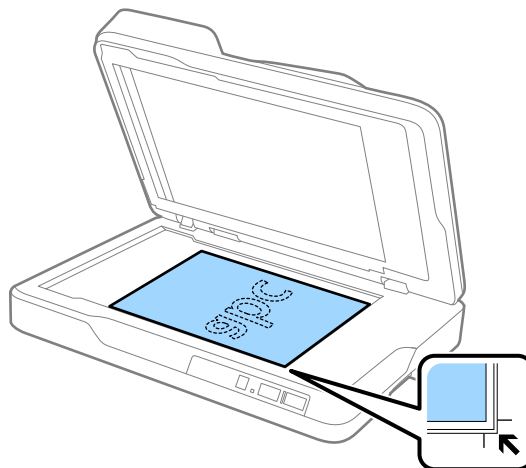

Specifikationer og placering af originaler

Bemærk:

- ❑ Den maksimale størrelse af den original, du kan scanne er 216×297 mm (8,5×11,7").
- ❑ Du kan undgå beskæring ved at flytte originalen ca. 2,5 mm (0,1") væk fra toppen og siderne, der er indikeret med ① og ② på følgende billede.

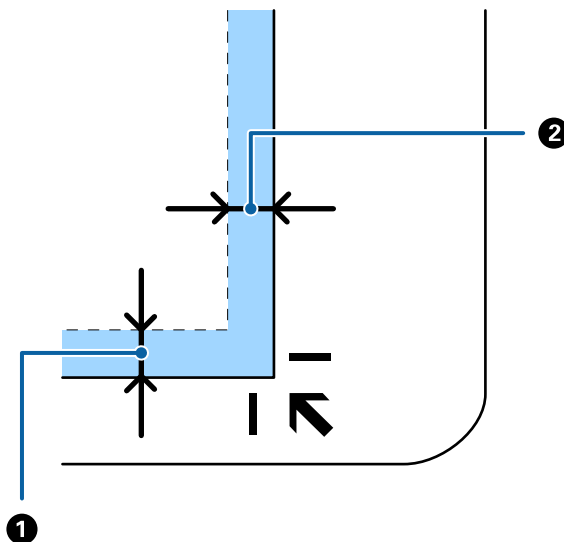

3. Luk forsigtigt ADF, så originalens placering ikke ændres.

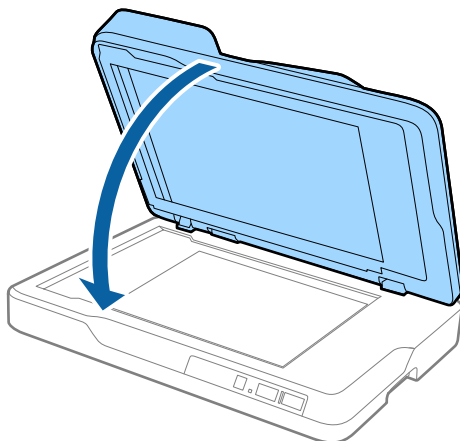

Bemærk:

- ❑ Hold altid scannerglaspladen ren.
- ❑ Efterlad ikke originaler på scannerglaspladen i længere tid, da de kan komme til at sidde fast på glasset.

Placering af tykke originaler

! **Vigtigt:**

- ❑ Læg ikke tunge genstande på scannerglaspladen, og tryk ikke hårdt ned på glaspladen.
- ❑ Åbn ikke ADF højere, end i en vinkel på 70 grader. Det kan nemlig ødelægge hængslet.

Specifikationer og placering af originaler

1. Åbn ADF.

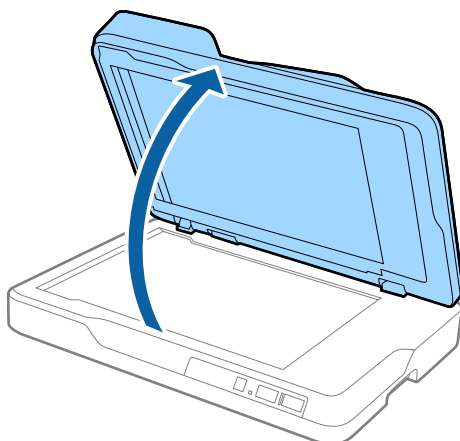

2. Anbring din tykke original med forsiden nedad på scannerglaspladen, så dets øverste højre hjørne ligger op mod scannerens hjørne ud for pilmærket.

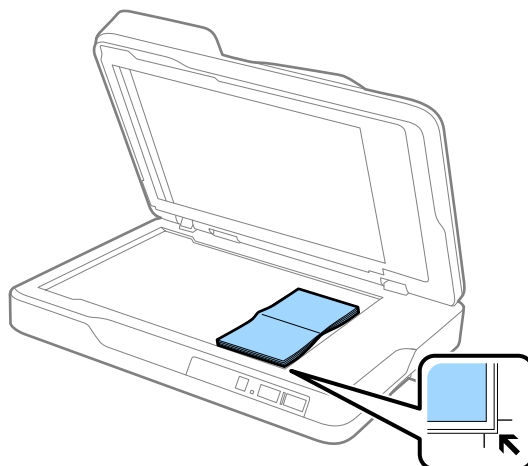

3. Luk forsigtigt ADF, så originalens placering ikke ændres.

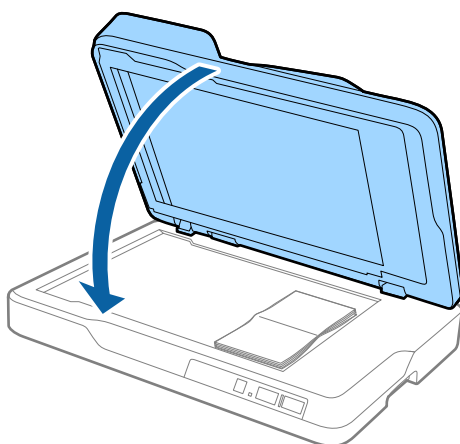

Bemærk:

Hvis du scanner originaler, der er over 10 mm (0,4") tykke, scanner du originalen ved at lade ADF stå åben og trykke forsigtigt ned på din original for at flade den ud.

Grundlæggende scanning

Scanning med Epson Scan 2

Du kan scanne originalerne ved hjælp af detaljerede indstillinger, der er egnede til tekstdokumenter.

1. Placér originalen.

Bemærk:

Hvis du vil scanne flere originaler, skal du placere dem i ADF.

2. Start Epson Scan 2.

- Windows 10

Klik på start-knappen og vælg **Alle apps > EPSON > Epson Scan 2**.

- Windows 8.1/Windows 8/Windows Server 2012 R2/Windows Server 2012

Indtast navnet på programmet i søge-amuletten, og tryk på det viste ikon.

- Windows 7/Windows Vista/Windows XP/Windows Server 2008 R2/Windows Server 2008/Windows Server 2003 R2/Windows Server 2003

Klik på start-knappen og vælg **Alle programmer** eller **Programmer > EPSON > Epson Scan 2 > Epson Scan 2**.

- Mac OS X

Vælg **Kør > Programmer > Epson Software > Epson Scan 2**.

Grundlæggende scanning

3. Lav følgende indstillinger på fanen **Hovedindstillinger**.

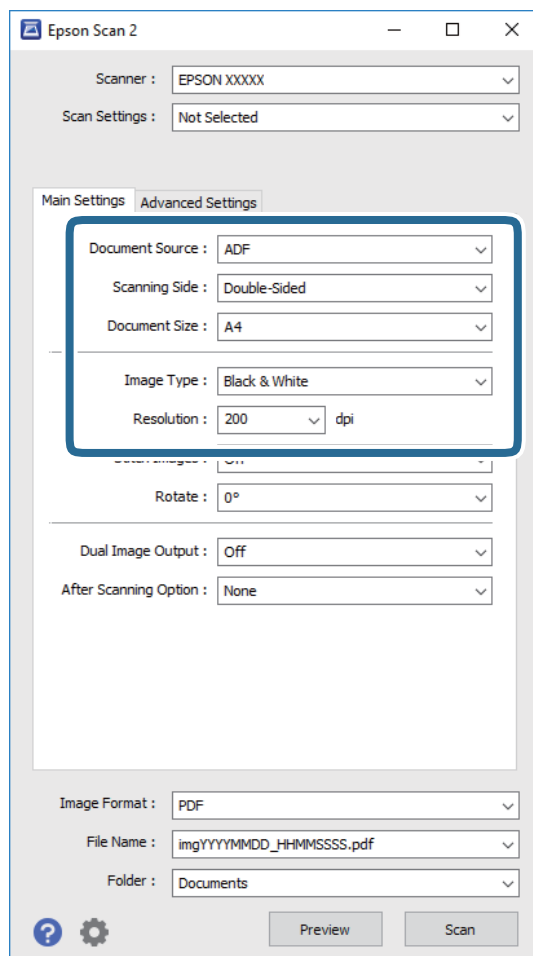

- Dokumentkilde:** Vælg kilden hvor originalen er placeret.
 - Scanning af side:** Vælg den side af originalen, du vil scanne, når du scanner fra ADF.
 - Dokumentstørrelse:** Vælg størrelsen af den original, som du placerede.
 - Billedtype:** Vælg farve for at gemme det scannede billede.
 - Opløsning:** Vælg opløsningen.
4. Foretag om nødvendigt andre scaningsindstillinger.
- Du kan gennemse det scannede billede ved at klikke på knappen **Eksempel**. Gennemsynsvinduet åbnes, og det viste billede vises.
Når du har udført forhåndsvisning fra ADF, skubbes originalen ud fra ADF efter at en forhåndsvisning er blevet genereret. Placér den udskubbede original igen.

Grundlæggende scanning

- ❑ På fanen **Avancerede indstillinger** kan du foretage billedjusteringer med detaljerede indstillinger, som er egnede til tekstdokumenter, såsom følgende.
 - ❑ **Uskarp maske:** Vælg for at forbedre og skærpe konturerne af billedet.
 - ❑ **Fjernelse af moiré:** Vælg for at fjerne moiré-mønstre (web-lignende skygger), der kommer til syne, når du scanner trykt papir, såsom et magasin.
 - ❑ **Tekstforbedring:** Vælg for at gøre uskarpe bogstaver i originalen tydelige og skarpe.
 - ❑ **Automatisk områdeopdeling:** Vælg for at gøre breve tydelige og billeder jævne, når du udfører sort og hvid scanning på et dokument, der indeholder billeder.

Bemærk:

Visse elementer er muligvis ikke tilgængelige, afhængigt af andre indstillinger, du har foretaget.

5. Indstil filgemningsindstillingerne.

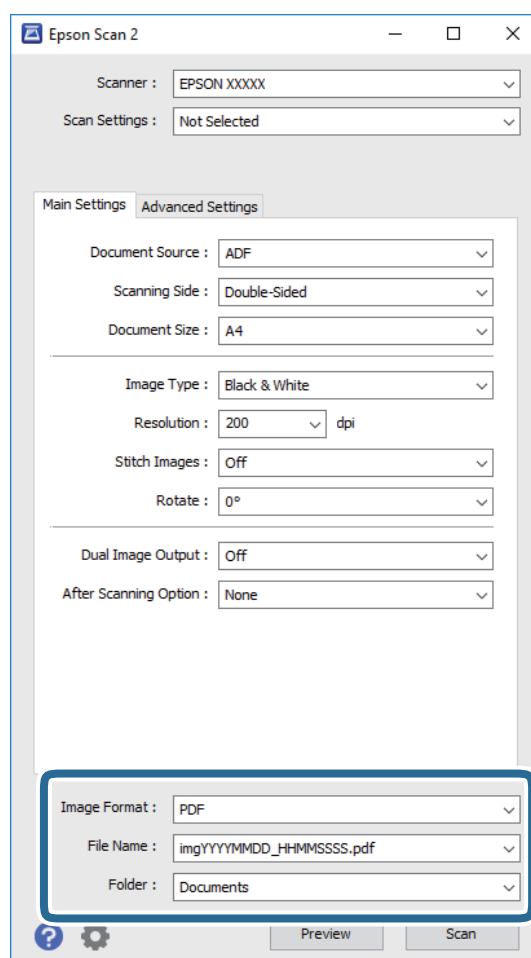

- ❑ **Billedformat:** Vælg gemningsformatet fra listen.
Du kan foretage detaljerede indstillinger for hvert gemningsformat undtagen BITMAP og PNG. Efter at du har valgt gemningsformatet, skal du vælge **Indstillinger** fra listen.
- ❑ **Filnavn:** Kontrollér det viste filnavn, der skal gemmes.
Du kan ændre indstillinger for filnavn ved at vælge **Indstillinger** fra listen.
- ❑ **Mappe:** Vælg gemningsmappen til det scannede billede på listen.
Du kan vælge en anden mappe eller oprette en ny mappe ved at vælge **Vælg** fra listen.

Grundlæggende scanning

6. Klik på **Scan**.

Det scannede billede gemmes i den mappe, du har angivet.

Relaterede oplysninger

- ➔ [“Placering af originaler i ADF” på side 19](#)
- ➔ [“Placering af originaler på scannerpladen” på side 22](#)
- ➔ [“Epson Scan 2” på side 14](#)
- ➔ [“Indstille en opløsning, som passer til scanningsformålet” på side 28](#)
- ➔ [“Funktioner til billedjustering” på side 35](#)
- ➔ [“Redigering af scannede sider med Epson Scan 2” på side 42](#)

Indstille en opløsning, som passer til scanningsformålet

Fordele og ulemper ved at øge billedets opløsning

Opløsning indikerer antallet af pixels (det mindste område af et billede) for hver tomme (25,4 mm), og måles i dpi (punkter pr. tomme). Fordelen ved at øge billedets opløsning er, at billedets detaljer blive finere. Ulempen er, at filen bliver meget stor.

- Filen bliver stor
(Når du fordobler opløsningen, bliver filen ca. fire gange større.)
- Scanne, gemme og indlæse billedet tager lang tid
- Sende og modtage e-mails eller faxer tager lang tid
- Billedet bliver for stort til at passe til skærmen eller udskrive på papiret

Liste over anbefalede opløsninger i henhold til dit formål

I tabellen kan du vælge en passende opløsning i henhold til anvendelsen af det scannede billede.

Anvendelse	Opløsning (reference)
Vise på skærmen Sende med e-mail	Op til 200 dpi
Brug af optisk tegngenkendelse (OCR) Oprette en PDF, der kan søges i	200 til 300 dpi
Printer ved brug af en printer Sende med fax	200 til 300 dpi

Scanning med Document Capture Pro (Windows)

Med dette program kan du udføre forskellige opgaver, såsom at gemme billedet på computeren, sende det via email, udskrive det og overføre det til en server eller cloud-tjeneste. Du kan også bruge en række metoder til at

Grundlæggende scanning

sortere dokumenterne i separate grupper, fx ved registrering af stregkoder eller tegn på siderne. Du kan også registrere scanningsindstillinger til et job for at forenkle scanningen. Se hjælp for yderligere oplysninger om Document Capture Pro.

1. Placer originalen.
2. Start Document Capture Pro.
 - Windows 10
Klik på start-knappen og vælg **Alle apps > Epson Software > Document Capture Pro**.
 - Windows 8.1/Windows 8
Indtast navnet på programmet i søge-amuletten, og tryk på det viste ikon.
 - Windows 7/Windows Vista/Windows XP
Klik på start-knappen og vælg **Alle programmer** eller **Programmer > Epson Software > Document Capture Pro**.

Bemærk:

Du skal muligvis vælge den ønskede scanner på listen over scannere.

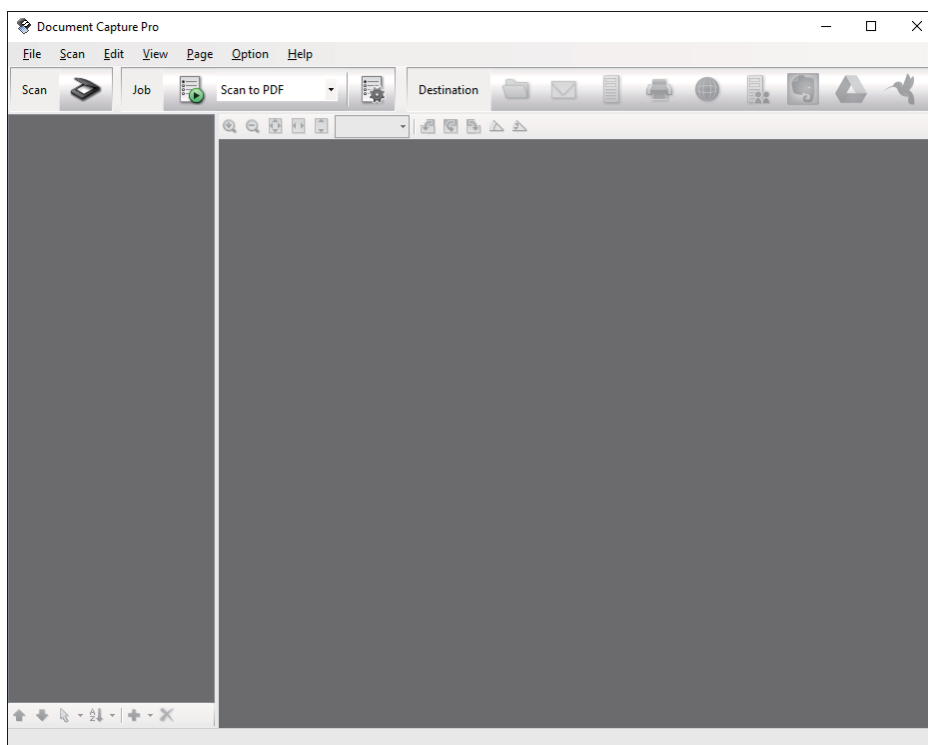

Grundlæggende scanning

3. Klik på .

Vinduet **Scan** vises.

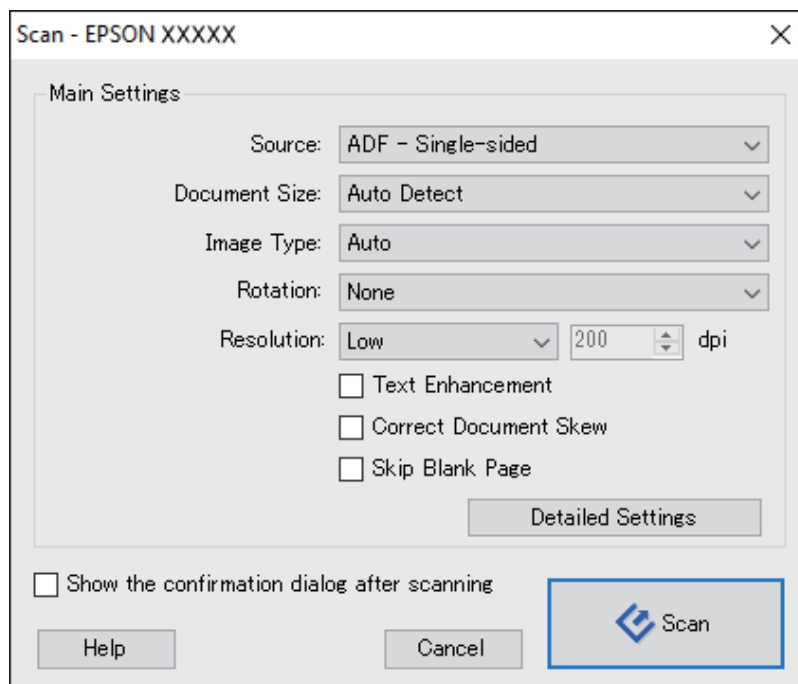

4. Foretag følgende indstillinger.

- Kilde:** Vælg kilden hvor originalen er placeret.
- Dokumentstørrelse:** Vælg størrelsen af originalen, som du placerede.
- Billedtype:** Vælg den farve, du vil bruge til at gemme det scannede billede.
- Rotation:** Vælg rotationsvinklen afhængigt af den original, du vil scanne.
- Opløsning:** Vælg opløsningen.

Bemærk:

Du kan også justere billedet ved at bruge følgende elementer.

- Tekstforbedring:** Vælg for at gøre uskarpe bogstaver i originalen tydelige og skarpe.
- Korriger dokument vridning:** Vælg for korrigere originalens drejning.
- Spring tom side over:** Vælg for at springe blanke sider over, hvis der er nogen blandt originalerne.
- Knappen Detaljerede indstillinger:** Vælg for at bruge Epson Scan 2 funktioner til at justere scannede billeder.

5. Klik på **Scan**.

Det scannede dokument vises i Document Capture Pro.

6. Kontrollér de scannede billeder, og redigér dem hvis nødvendigt.

Grundlæggende scanning

7. Når du er færdig med at kontrollere billedet, skal du klikke på et af destinationsikonerne.

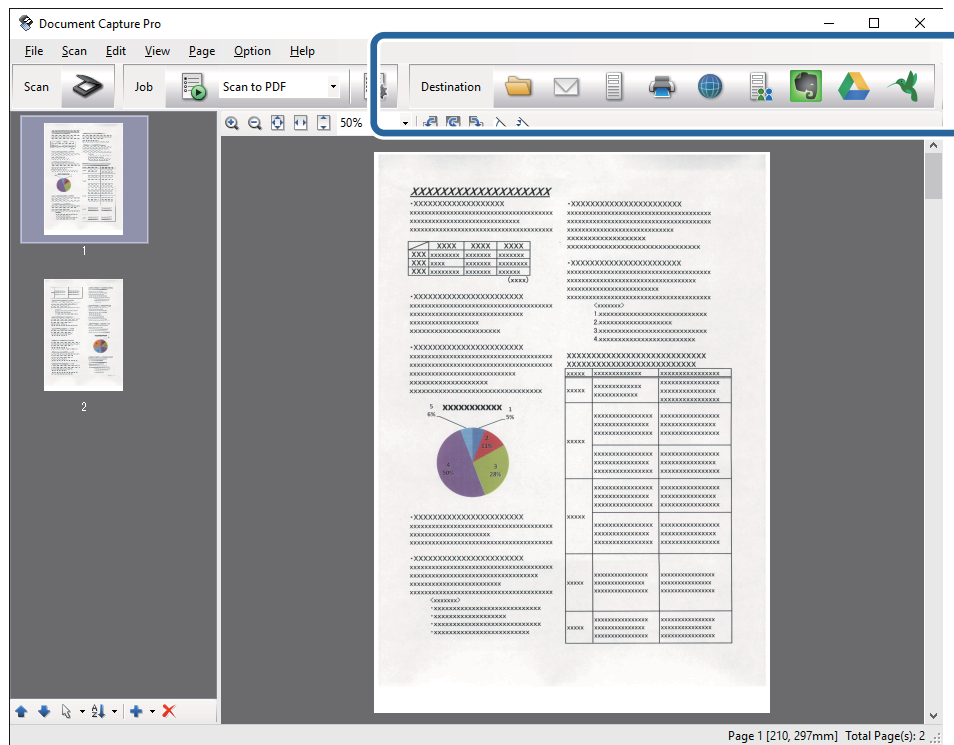

Et af følgende vinduer vises, afhængig af det valgte ikon; **Samlet gemning**, **Overfør indstillinger** eller et andet vindue.

Bemærk:

- Hvis du vil overføre til en cloud-tjeneste, skal du på forhånd have konfigureret din konto med tjenesten.
- Hvis du vil bruge Evernote som destination, skal du først hente Evernote-programmet fra Evernote Corporation websted og installere det, før du kan bruge denne funktion.
- Klik i vinduet **Samlet gemning** eller **Overfør indstillinger** på **Indstillinger for filnavn og separation**, hvorefter du skal vælge **Anvend jobseparation** for at sortere dokumenterne i separate filer, ved brug af forskellige registreringsmetoder, som fx strekkoder og tekst i de scannede billeder.

8. Foretag indstillinger for hvert emne i vinduet, og klik derefter på **Send** eller **OK**.

9. Følg vejledningen på skærmen.

Det scannede billede gemmes i en mappe, vedhæftes en e-mail, overføres til en cloud-tjeneste osv., afhængig af den valgte funktion.

Relaterede oplysninger

- ➔ “Placering af originaler i ADF” på side 19
- ➔ “Placering af originaler på scannerpladen” på side 22
- ➔ “Document Capture Pro/Document Capture” på side 14
- ➔ “Indstille en opløsning, som passer til scanningsformålet” på side 28

Scanning med Document Capture (Mac OS X)

Med dette program kan du udføre forskellige opgaver, såsom at gemme billedet på computeren, sende det via email, udskrive det og overføre det til en server eller cloud-tjeneste. Du kan registrere scanningsindstillinger til et job for at forenkle scanningen. Se hjælp for yderligere oplysninger om Document Capture.

Bemærk:

Brug ikke funktionen Hurtig brugerskift, når du bruger scanneren.

1. Placér originalen.
2. Start Document Capture.

Vælg **Finder** > **Start** > **Programmer** > **Epson Software** > **Document Capture**.

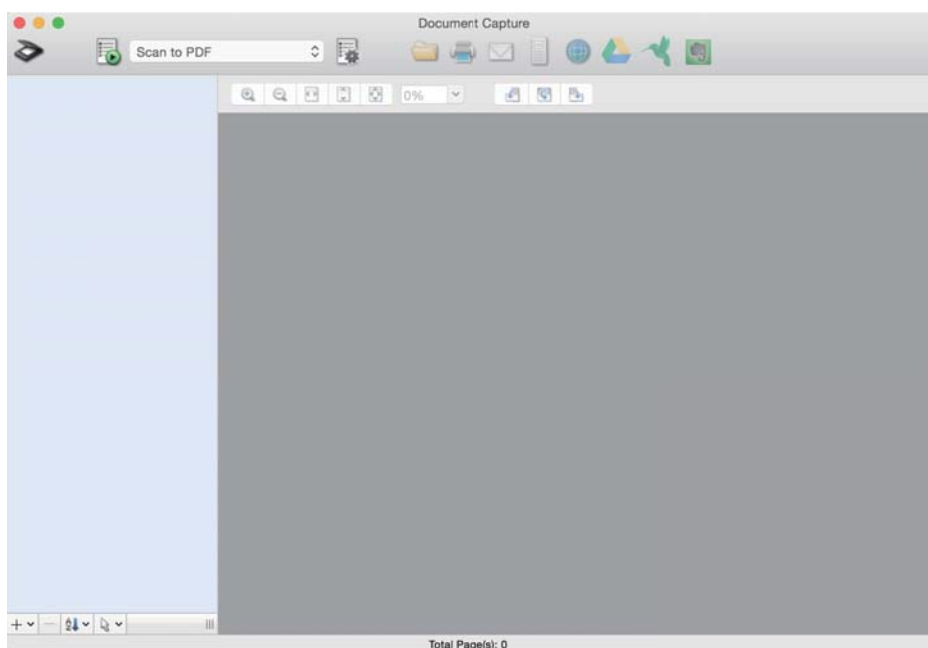
**Bemærk:**

Du skal muligvis vælge den ønskede scanner på listen over scannere.

Grundlæggende scanning

3. Klik på .

Vinduet **Indstillinger for scanning** vises.

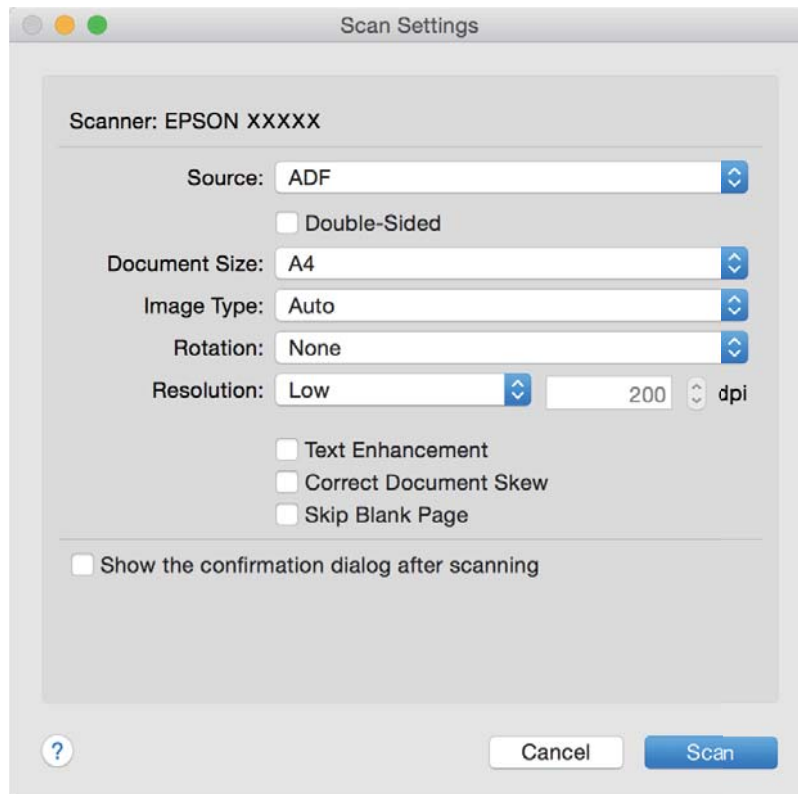

4. Foretag følgende indstillinger.

- Kilde:** Vælg kilden hvor originalen er placeret.
- Dokumentstørrelse:** Vælg størrelsen af originalen, som du placerede.
- Billedtype:** Vælg den farve, du vil bruge til at gemme det scannede billede.
- Rotation:** Vælg rotationsvinklen afhængigt af den original, du vil scanne.
- Opløsning:** Vælg opløsningen.

Bemærk:

Du kan også justere billedet ved at bruge følgende elementer.

- Tekstforbedring:** Vælg for at gøre uskarpe bogstaver i originalen tydelige og skarpe.
- Korriger dokument vridning:** Vælg for korrigerer originalens drejning.
- Spring tom side over:** Vælg for at springe blanke sider over, hvis der er nogen blandt originalerne.

5. Klik på **Scan**.

Det scannede dokument vises i Document Capture.

6. Kontrollér de scannede billeder, og redigér dem hvis nødvendigt.
7. Når du er færdig med at kontrollere billedet, skal du klikke på et af destinationsikonerne.
Et af vinduerne til indstilling af overførsel vises, afhængigt af det valgte ikon.

Grundlæggende scanning

Bemærk:

- Hvis du vil overføre til en cloud-tjeneste, skal du på forhånd have konfigureret din konto med tjenesten.
- Hvis du vil bruge Evernote som destination, skal du først hente Evernote-programmet fra Evernote Corporation websted og installere det, før du kan bruge denne funktion.

8. Foretag indstillinger for hvert emne i vinduet, og klik derefter på **Send** eller **OK**.

9. Følg vejledningen på skærmen.

Det scannede billede gemmes i en mappe, vedhæftes en e-mail, overføres til en cloud-tjeneste osv., afhængig af den valgte funktion.

Relaterede oplysninger

- ➔ [“Placering af originaler i ADF” på side 19](#)
- ➔ [“Placering af originaler på scannerpladen” på side 22](#)
- ➔ [“Document Capture Pro/Document Capture” på side 14](#)
- ➔ [“Indstille en opløsning, som passer til scanningsformålet” på side 28](#)

Scanning med en scannerknop

Du kan scanne ved hjælp af knappen på scanneren.

Bemærk:

- Sørg for at Epson Scan 2 er installeret på din computer og at scanneren er korrekt sluttet til din computer.
- Når Document Capture Pro (Windows) eller Document Capture (Mac OS X) er installeret på din computer, kan du tildele jobbet en knap på scanneren, og starte jobbet ved at trykke på den.

Dette er dog ikke tilgængeligt via en trådløs forbindelse.

- Ved brug af en trådløs forbindelse skal du starte Epson Scan 2 på din computer før scanning.

Hvis en computer er sluttet til scanneren med USB mens en anden computer også er sluttet til scanneren med en trådløs forbindelse, og Epson Scan 2 kører på denne computer, bliver scannede billeder gemt på den trådløst forbundne scanner, når du trykker på scannerknappen.

1. Placer originalen.
2. Tryk på -knappen.

Bemærk:

*Når du bruger Document Capture Pro (Windows) eller Document Capture (Mac OS X), starter produktet jobbet, der blev tildelt i vinduet **Jobindstillinger**.*

Relaterede oplysninger

- ➔ [“Placering af originaler i ADF” på side 19](#)
- ➔ [“Placering af originaler på scannerpladen” på side 22](#)
- ➔ [“Knapper” på side 11](#)
- ➔ [“Document Capture Pro/Document Capture” på side 14](#)
- ➔ [“Scanning med de angivne scanningsindstillinger \(Job\)” på side 48](#)

Avanceret scanning

Lave scannede billeder, der passer til dine behov

Funktioner til billedjustering

Du kan justere scannede billeder ved hjælp af funktionerne på fanen **Avancerede indstillinger** i Epson Scan 2. Bortset fra et par funktioner, kan du tjekke justeringsresultaterne i gennemsynsvinduet.

Bemærk:

Visse elementer er muligvis ikke tilgængelige, afhængigt af andre indstillinger, du har foretaget.

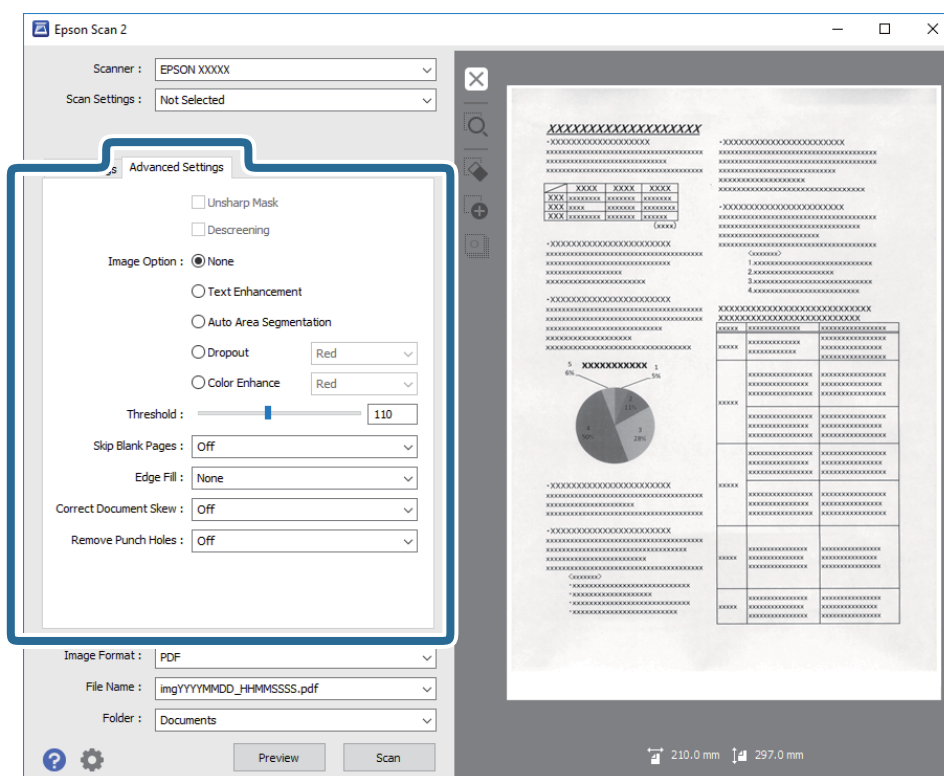

Relaterede oplysninger

- ➔ **“Uskarp maske” på side 36**
Du kan forbedre og gøre billedets konturer skarpere.
- ➔ **“Fjernelse af moiré” på side 37**
Du kan fjerne moiré-mønstre (web-lignende skygger), der kommer til syne, når du scanner trykt papir, såsom et magasin.
- ➔ **“Tekstforbedring” på side 37**
Du kan gøre uskarpe bogstaver i originalen tydelige og skarpe. Du kan også nedsætte offset eller ujævnheder af baggrunden.
- ➔ **“Automatisk områdeopdeling” på side 38**
Du kan gøre bogstaverne tydelige og billederne jævne, når du scanner et dokument, som indeholder billeder i sort-hvid.

Avanceret scanning

➔ “Mistet” på side 38

Du kan fjerne den angivne farve fra det scannede billede, og derefter gemme det i gråtoner eller sort og hvid. For eksempel kan du slette mærker eller noter, som du skrev i margenerne med farvepen, da du scannede.

➔ “Farveforbedring” på side 38

Du kan forbedre farven, som er specificeret for det scannede billede, og derefter gemme det i gråtoneskala eller sort-hvid. Du kan f.eks. forbedre bogstaver eller linjer, som er i lyse farver.

➔ “Lysstyrke” på side 39

Du kan justere lysstyrken af hele billedet.

➔ “Kontrast” på side 39

Du kan justere kontrasten i hele billedet. Hvis du øger kontrasten, bliver de lyse områder lysere og de mørke områder blive mørkere. Omvendt, hvis du reducerer kontrasten, bliver forskellen imellem de lyse og mørke områder af billedet mindre defineret.

➔ “Gamma” på side 39

Du kan justere gamma (lysstyrke af mellemområdet) for hele billedet. Hvis billedet er for lyst eller for mørkt, kan du justere lysstyrken.

➔ “Tærskelværdi” på side 40

Du kan justere grænsen for monokrome binære (sort og hvid). Forøg grænseværdien, det sorte farveområde bliver større. Formindsk grænseværdien, det hvide farveområde bliver større.

➔ “Overspring blanke sider” på side 40

Du kan overspringe blanke sider, hvis der er nogen i originalerne.

➔ “Kantfyldning” på side 40

Du kan fjerne skyggen, som dannes rundt om det scannede billede.

➔ “Korriger dokumentskævhed” på side 41

Du kan korrigere originalens drejning.

➔ “Fjern huller” på side 41

Du kan fjerne skygger af huller på det scannede billede, når du scanner originaler med udstansede huller.

Uskarp maske

Du kan forbedre og gøre billedets konturer skarpere.



Bemærk:

Denne funktion er ikke tilgængelig, når du har valgt fanen **Hovedindstillinger** > **Billedtype** > **Sort-hvid**.

Avanceret scanning

Fjernelse af moiré

Du kan fjerne moiré-mønstre (web-lignende skygger), der kommer til syne, når du scanner trykt papir, såsom et magasin.



For at kontrollere for moiré-mønstre, skal du vise billedet ved 100 % (1:1). Hvis det viste billede er zoomet ud, fremkommer billedet råt, og kan se ud, som om det har moiré-mønstre.

Bemærk:

- For at bruge denne funktion, skal du indstille **Opløsning** på fanen **Hovedindstillinger** til 600 dpi eller mindre.
- Denne funktion er ikke tilgængelig, når du vælger fanen **Hovedindstillinger** > **Billedtype** > **Sort-hvid**.
- Effekten af denne funktion kan ikke kontrolleres i eksempelvinduet.
- Denne funktion blødgør skarpheden på det scannede billede.

Billedindstilling

Du kan vælge en effekt for det scannede billede.

Tekstforbedring

Du kan gøre uskarpe bogstaver i originalen tydelige og skarpe. Du kan også nedsætte offset eller ujævnheder af baggrunden.



Du kan vælge effektniveau, når du vælger fanen **Hovedindstillinger** > **Billedtype** > **Farve** eller **Gråtone**.

Bemærk:

For at bruge denne funktion, skal du indstille **Opløsning** på fanen **Hovedindstillinger** til 600 dpi eller mindre.

Avanceret scanning

Automatisk områdeopdeling

Du kan gøre bogstaverne tydelige og billederne jævne, når du scanner et dokument, som indeholder billeder i sort-hvid.

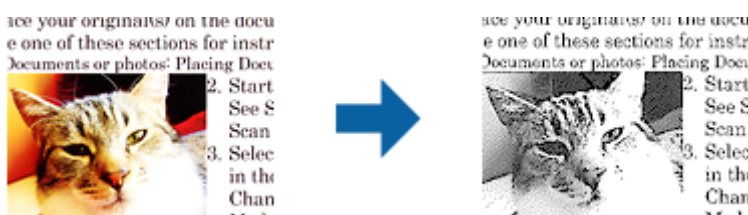

Du kan justere kvaliteten af billeddelen af originalen fra **Lysstyrke** og **Kontrast**.

Bemærk:

- Du kan kun foretage indstillinger for denne funktion, når du har valgt fanen **Hovedindstillinger** > **Billedtype** > **Sort-hvid**.
- For at bruge denne funktion, skal du indstille **Opløsning** på fanen **Hovedindstillinger** til 600 dpi eller mindre.

Mistet

Du kan fjerne den angivne farve fra det scannede billede, og derefter gemme det i gråtoner eller sort og hvid. For eksempel kan du slette mærker eller noter, som du skrev i margenerne med farvepen, da du scannede.



Hvis du vælger **Tilpas** fra farvelisten i **Mistet**, kan du foretage indstillinger for den farve, du vil fjerne, mens du kontrollerer gennemsvinduet (kun til Windows).

Bemærk:

Denne funktion er ikke tilgængelig, når du vælger fanen **Hovedindstillinger** tab > **Billedtype** > **Auto** eller **Farve**.

Farveforbedring

Du kan forbedre farven, som er specificeret for det scannede billede, og derefter gemme det i gråtoneskala eller sort-hvid. Du kan f.eks. forbedre bogstaver eller linjer, som er i lyse farver.



Hvis du vælger **Tilpas** fra farvelisten i **Farveforbedring**, kan du foretage indstillinger for farven, som du ønsker at forbedre, mens du kontrollerer eksempel billedet (kun for Windows).

Bemærk:

Denne funktion er ikke tilgængelig, når du har valgt fanen **Hovedindstillinger** > **Billedtype** > **Auto** eller **Farve**.

Avanceret scanning

Lysstyrke

Du kan justere lysstyrken af hele billedet.



Bemærk:

Denne funktion er ikke tilgængelig, afhængig af indstillingerne på fanen **Hovedindstillinger** > **Billedtype** eller indstillingerne på fanen **Avancerede indstillinger**.

Kontrast

Du kan justere kontrasten i hele billedet. Hvis du øger kontrasten, bliver de lyse områder lysere og de mørke områder blive mørkere. Omvendt, hvis du reducerer kontrasten, bliver forskellen imellem de lyse og mørke områder af billedet mindre defineret.



Bemærk:

Denne funktion er ikke tilgængelig, afhængig af indstillingerne på fanen **Hovedindstillinger** > **Billedtype** eller indstillingerne på fanen **Avancerede indstillinger**.

Gamma

Du kan justere gamma (lysstyrke af mellemområdet) for hele billedet. Hvis billedet er for lyst eller for mørkt, kan du justere lysstyrken.



Bemærk:

Denne funktion er ikke tilgængelig, afhængig af indstillingerne på fanen **Hovedindstillinger** > **Billedtype** eller indstillingerne på fanen **Avancerede indstillinger**.

Avanceret scanning

Tærskelværdi

Du kan justere grænsen for monokrome binære (sort og hvid). Forøg grænseværdien, det sorte farveområde bliver større. Formindsk grænseværdien, det hvide farveområde bliver større.

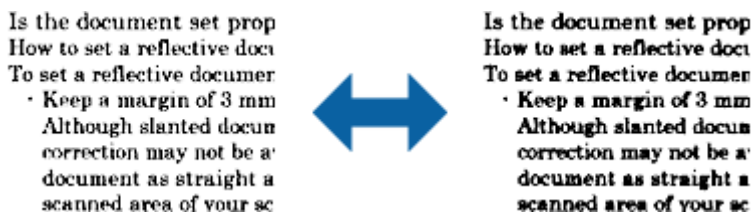

Bemærk:

Denne funktion er muligvis ikke tilgængelig, afhængig af indstillingerne på fanen **Hovedindstillinger** > **Billedtype** eller indstillingerne på fanen **Avancerede indstillinger**.

Overspring blanke sider

Du kan overspringe blanke sider, hvis der er nogen i originalerne.

Du kan vælge mængden af detektering af blanke sider. Hvis du indstiller dette til et højt niveau, kan du overspringe alle originaler med lyse farver eller offset som blanke sider.

Hvis resultatet ikke er som du forventede det, skal du vælge **Overspring blanke sider** > **Indstillinger**, og derefter justere **Brugerdefineret niveau**. Vælg igen **Overspring blanke sider** > **Brugerdefineret niveau**.

Bemærk:

- Nogle sider bliver muligvis fejlagtigt sprunget over som blanke sider.
- Denne funktion er ikke tilgængelig, når du scanner dobbeltsidede originaler, som er hæftet sammen.

Kantfyldning

Du kan fjerne skyggen, som dannes rundt om det scannede billede.



For dobbeltsidet scanning bruges indstillingerne for kantfyldningsområdet spejlvendt på bagsiden af originalen.

Hvis du vælger **Indstillinger**, vises skærmen **Niveau for kantfyldning**, og du kan justere kantfyldningsområder for top, bund, venstre og højre.

Bemærk:

Effekten af denne funktion kan ikke kontrolleres i eksempelvinduet.

Korriger dokumentskævhed

Du kan korrigere originalens drejning.



Fra

Originals drejning korrigeres ikke.

Skævtsiddende papir

Korrigerer de originalers drejning, der fødes skævt.

Skævtsiddende indhold

Korrigerer indholdets drejning af den original, der blev udskrevet skråt og så videre.

Skævtsiddende papir og indhold

Korrigerer originalens drejning, der er skævt fødet samt indholdet af originalen.

Bemærk:

- Når du bruger denne funktion, er områder, der er skævt fødet, korrigeres ved hjælp af hvid.
- For at bruge denne funktion, skal du indstille **Oplosning** på fanen **Hovedindstillinger** til 600 dpi eller mindre.
- Denne funktion er muligvis ikke i stand til at rette dokumenter, der har været meget skæve.
- Effekten af denne funktion kan ikke kontrolleres i eksempelvinduet.

Fjern huller

Du kan fjerne skygger af huller på det scannede billede, når du scanner originaler med udstansede huller.

Du kan fjerne skygger af runde eller firkantede udstansede huller, som er inden for et område af 20 mm fra originalens kanter.



Bemærk:

- Denne funktion er kun tilgængelig, når du scanner hvide eller let farvede originaler.
- Afhængig af de scannede originaler, kan skyggerne af de udstansede huller muligvis ikke fjernes.
- Effekten af denne funktion kan ikke kontrolleres i eksempelvinduet.

Redigering af scannede sider med Epson Scan 2

Du kan redigere scannede billedsider ved hjælp af funktionerne på fanen **Hovedindstillinger** i Epson Scan 2.

Sammensatte billeder

Du kan hæfte billederne på forsiden og bagsiden, når du scanner begge sider af originalen. Vælg layoutet for hæftning af billeder.

Bemærk:

*Denne funktion er tilgængelig, når du har valgt **Dobbeltsidet** i **Scanning af side**.*

Roter

Du kan dreje originalen med uret og scanne den. Vælg drejningsvinklen, afhængig af originalen, som du ønsker at scanne.

Bemærk:

*Hvis du vælger **Auto** og scanner originalen, drejes billedet ved at detektere sideretningen af teksten. Dette kan tage dog tage lidt tid, afhængig af billedets størrelse etc.*

***Auto** er kun tilgængelig, hvis EPSON Scan optisk tegngenkendelse (Windows) eller EPSON Scan 2 optisk tegngenkendelse (Mac OS X) er installeret.*

Gemmer som PDF, der kan søges i

Du kan gemme det scannede billede som en PDF, der kan søges i. Dette er en PDF, hvor søgbare tekstdata er indlejrede.

Bemærk:

- Tekst på originalerne genkendes ved hjælp af optisk tegngenkendelse (OCR), og derefter indlejret i det scannede billede.*
- Denne funktion er kun tilgængelig, når EPSON Scan OCR-komponenten (Windows) eller Epson Scan 2 OCR-komponenten (Mac OS X) er installeret.*

1. Placér originalen.
2. Start Epson Scan 2.
3. Foretag indstillingerne for hvert enkelt punkt på fanen **Hovedindstillinger**.
4. Klik på **Eksempel**.
5. Placér den udskubbede original igen, når du bruger ADF.
6. Kontrollér forhåndsvisningen, og foretag andre indstillinger på fanen **Avancerede indstillinger**, hvis det er nødvendigt.
7. Vælg **PDF, der kan søges i** på listen **Billedformat**.
8. Vælg **Indstillinger** fra listen **Billedformat** for at åbne vinduet **Indstillinger for billedformat**.
9. Vælg fanen **Tekst** i vinduet **Indstillinger for billedformat**.

Avanceret scanning

10. Kontrollér, at originalens sprog er valgt i listen **Tekstsprog**.
11. Klik på **OK** for at lukke vinduet **Indstillinger for billedformat**.
12. Kontrollér gemningsfilnavnet, der vises i **Filnavn**.
13. Vælg gemningsmappen til det scannede billede fra listen **Mappe**.
14. Klik på **Scan**.

Det scannede billede gemmes som en PDF, der kan søges i.

Relaterede oplysninger

- ➔ [“Scanning med Epson Scan 2” på side 25](#)
- ➔ [“Placering af originaler i ADF” på side 19](#)
- ➔ [“Placering af originaler på scannerpladen” på side 22](#)
- ➔ [“Tekst genkendes ikke korrekt, når der gemmes som en PDF, der kan søges i” på side 72](#)

Lagring som en Office-format fil (kun til Windows)

Du kan gemme det scannede billede som et Microsoft® Office-format fil med Document Capture Pro.

Du kan vælge følgende formater.

- Microsoft® Word (.docx)
- Microsoft® Excel® (.xlsx)
- Microsoft® PowerPoint® (.pptx)

Bemærk:

Denne funktion er kun tilgængelig, når EPSON Scan OCR-komponenten er installeret.

1. Placér originalen.
2. Start Document Capture Pro.
3. Klik på  .
Vinduet **Scan** vises.
4. Foretag scanningsindstillingerne, og klik derefter på **Scan**.
5. Kontrollér de scannede billeder, og redigér dem hvis nødvendigt.

Avanceret scanning

6. Når du er færdig med at kontrollere billedet, skal du klikke på et af destinationsikonerne.

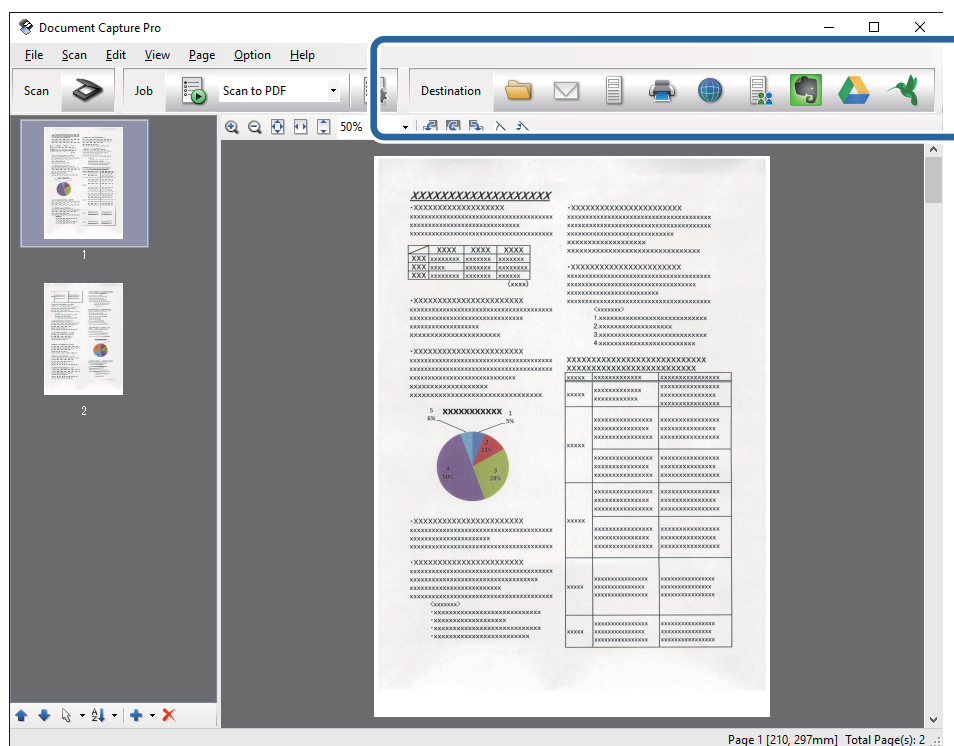

Samlet gemning, Overfør indstillinger eller et andet vindue åbnes.

7. Vælg den Office-format fil, du vil gemme som fra listen **Filtype**.
8. Klik på **Indstillinger** for at vise vinduet **Detaljerede indstillinger**.
9. Foretag indstillinger for hvert emne, og klik derefter på **OK** for at lukke vinduet **Detaljerede indstillinger**.
10. Foretag om nødvendigt andre indstillinger, og klik herefter på **Send** eller **OK**.
Det scannede billede gemmes som en Office-format fil.

Relaterede oplysninger

- ➔ [“Scanning med Document Capture Pro \(Windows\)” på side 28](#)
- ➔ [“Placering af originaler i ADF” på side 19](#)
- ➔ [“Placering af originaler på scannerglaspladen” på side 22](#)

Forskellige former for lagring og overførsel

Sortering og lagring af scannede billeder ind i en separat mappe (kun til Windows)

Du kan sortere scannede billeder automatisk og gemme dem til en separat mappe ved hjælp af Document Capture Pro.

Avanceret scanning

For at sortere scannede billeder, kan du bruge en række detektionsmetoder såsom blanke sider indsat mellem originalerne eller stregkoder på originalerne.

1. Placér originalerne herunder indikatorer, såsom blanke sider, mellem de sider, hvor du ønsker at adskille de scannede billeder.
2. Start Document Capture Pro.
3. Klik på  .
Vinduet **Scan** vises.
4. Foretag scanningsindstillingerne, og klik derefter på **Scan**.
5. Kontrollér de scannede billeder, og redigér dem hvis nødvendigt.
6. Når du har kontrolleret billedet, skal du vælge destinationen.
Vinduet **Samlet gemning** eller vinduet **Overfør indstillinger** vises.
7. Klik på **Indstillinger for filnavn og separation**.
8. Vælg **Anvend jobseparation**, og klik derefter på **Indstillinger for separation**.
9. Vælg adskillelsesmetoden og metoden til angivelse af mappenavnet i vinduet **Indstillinger for jobseparation**, og klik derefter på **OK**.
10. Vælg andre indstillingerne i vinduet **Indstillinger for filnavn og separation**, og klik herefter på **OK**.
11. Foretag andre indstillinger i vinduet **Samlet gemning** eller i vinduet **Overfør indstillinger** og klik derefter på **OK** eller **Send**.
Scannede billeder gemmes separat, baseret på den valgte adskillelsesmetode.

Relaterede oplysninger

- ➔ [“Scanning med Document Capture Pro \(Windows\)” på side 28](#)
- ➔ [“Placering af originaler i ADF” på side 19](#)
- ➔ [“Placering af originaler på scannerglaspladen” på side 22](#)

Scanning til en cloud-tjeneste

Du kan uploade scannede billeder til en cloud-tjeneste med Document Capture Pro (Windows) eller Document Capture (Mac OS X).

Bemærk:

- Opret en cloud-tjeneste-konto, før du bruger denne funktion.*
- Hvis du vil bruge Evernote som destination, skal du først hente Evernote-programmet fra Evernote Corporation websted og derefter installere det, før du kan bruge denne funktion.*

1. Placér originalen.
2. Start Document Capture Pro (Windows) eller Document Capture (Mac OS X).

Avanceret scanning

- Klik på  .
Vinduet **Scan** vises.
- Foretag scanningsindstillingerne, og klik derefter på **Scan**.
- Kontrollér de scannede billeder, og redigér dem hvis nødvendigt.
- Når du har kontrolleret billedet, skal du klikke på destinationsikonet.

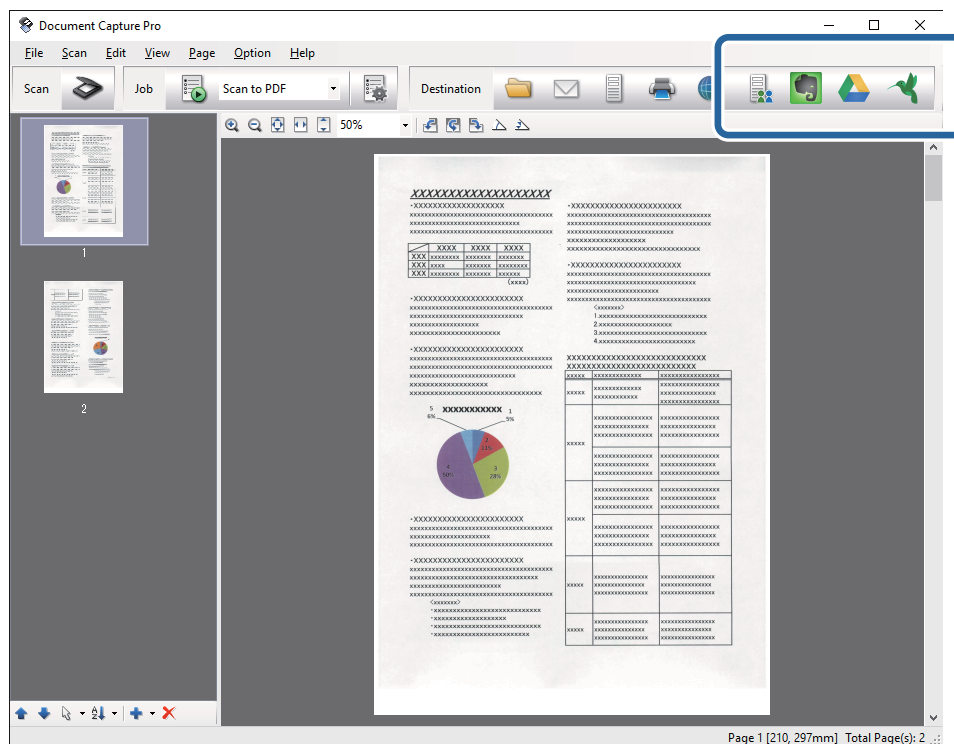

Vinduet **Overfør indstillinger** vises.

- Foretag indstillinger for hvert emne, og klik derefter på **Send**.
Det scannede billede sendes til den valgte cloud-tjeneste.

Relaterede oplysninger



- ➔ [“Scanning med Document Capture Pro \(Windows\)” på side 28](#)
- ➔ [“Scanning med Document Capture \(Mac OS X\)” på side 32](#)
- ➔ [“Placering af originaler i ADF” på side 19](#)
- ➔ [“Placering af originaler på scannerglaspladen” på side 22](#)

Uplade til en FTP-server

Du kan uplade scannede billeder til en FTP-server med Document Capture Pro (Windows) eller Document Capture (Mac OS X).

- Placér originalen.

Avanceret scanning

2. Start Document Capture Pro (Windows) eller Document Capture (Mac OS X).
3. Klik på  .
Vinduet **Scan** vises.
4. Foretag scanningsindstillingerne, og klik derefter på **Scan**.
5. Kontrollér de scannede billeder, og redigér dem hvis nødvendigt.
6. Når du har kontrolleret billedet, skal du klikke på  ikonet.
Vinduet **Overfør indstillinger** vises.
7. Foretag indstillinger for hvert emne, og klik derefter på **Send**.

Bemærk:

Kontakt din netværksadministrator for at få din FTP-servers indstillinger.



Det scannede billede sendes til din FTP-server.

Relaterede oplysninger

- ➔ [“Scanning med Document Capture Pro \(Windows\)” på side 28](#)
- ➔ [“Scanning med Document Capture \(Mac OS X\)” på side 32](#)
- ➔ [“Placering af originaler i ADF” på side 19](#)
- ➔ [“Placering af originaler på scannerglaspladen” på side 22](#)

Vedhæfte scannede billeder til en e-mail

Du kan vedhæfte scannede billeder direkte til en email med Document Capture Pro (Windows) eller Document Capture (Mac OS X).

1. Placér originalen.
2. Start Document Capture Pro (Windows) eller Document Capture (Mac OS X).
3. Klik på  .
Vinduet **Scan** vises.
4. Foretag scanningsindstillingerne, og klik derefter på **Scan**.
5. Kontrollér de scannede billeder, og redigér dem hvis nødvendigt.
6. Når du har kontrolleret billedet, skal du klikke på  ikonet.
Vinduet **Samlet gemning** vises.
7. Foretag indstillinger for hvert emne, og klik derefter på **OK**.
Emailklienten på din computer starter automatisk, og det scannede billede vedhæftes til en email.

Relaterede oplysninger

- ➔ “Scanning med Document Capture Pro (Windows)” på side 28
- ➔ “Scanning med Document Capture (Mac OS X)” på side 32
- ➔ “Placering af originaler i ADF” på side 19
- ➔ “Placering af originaler på scannerpladen” på side 22



Udskrivning af scannede billeder

Du kan udskrive scannede billeder direkte fra en Epson printer, der er tilsluttet computeren.

Bemærk:

Inden du bruger denne funktion, skal du kontrollere følgende.

- At Epson-printeren er tilsluttet den samme computer, som scanneren er tilsluttet.
- At printerdriveren er installeret korrekt på computeren.

1. Placer originalen.
2. Start Document Capture Pro (Windows) eller Document Capture (Mac OS X).
3. Klik på  .
Vinduet **Scan** vises.
4. Foretag scanningsindstillingerne, og klik derefter på **Scan**.
5. Kontrollér de scannede billeder, og redigér dem hvis nødvendigt.
6. Når du har kontrolleret billedet, skal du klikke på  ikonet.
Vinduet **Udskriftsindstillinger** åbnes.
7. Foretag indstillinger for hvert emne, og klik derefter på **OK**.
Det scannede billede udskrives fra printerens.

Relaterede oplysninger

- ➔ “Scanning med Document Capture Pro (Windows)” på side 28
- ➔ “Scanning med Document Capture (Mac OS X)” på side 32
- ➔ “Placering af originaler i ADF” på side 19
- ➔ “Placering af originaler på scannerpladen” på side 22

Scanning med de angivne scanningsindstillinger (Job)

Du kan oprette et "Job", som er et sæt af specificerede scanningsindstillinger såsom sorteringsmetode, gemningsformat, destination, og så videre.

Du kan indstille jobbet i Document Capture Pro (Windows) eller Document Capture (Mac OS X).

Du kan også tildele opgaven til en knap på scanneren, og køre opgaven ved at trykke på den. (Kun når der bruges en USB-forbindelse.)

Bemærk:



Document Capture Pro og Document Capture understøtter ikke scanning fra knappen over en trådløs forbindelse.

Indstilling af et job

1. Start Document Capture Pro (Windows) eller Document Capture (Mac OS X).
2. Klik på  ikonet (**Administrer job**) i hovedvinduet.
Vinduet **Jobadministration** vises.
3. I vinduet **Jobadministration**, skal du klikke på **Tilføj** (Windows) eller + ikonet (Mac OS X).
Vinduet **Jobindstillinger** åbnes.
4. Foretag jobindstillinger i vinduet **Jobindstillinger**.
 - Jobnavn:** Indtast et navn til jobbet.
 - Fanen **Scan:** Sæt scanningsindstillinger på fanen.
 - Fanen **Udgang:** Indstil output-formatet for det scannede billede på fanen.
 - Destination:** Vælg destinationen for det scannede billede.
5. Klik på **OK** for at lukke vinduet **Jobindstillinger**.
6. Klik på **OK** i vinduet **Jobadministration**.
Jobbet er indstillet i Document Capture Pro eller Document Capture.

Tildeling af et job til scannerknappen

Du kan tildele en opgave til scannerknappen, og køre jobbet ved at trykke på knappen.

1. Start Document Capture Pro (Windows) eller Document Capture (Mac OS X).
2. Klik på  ikonet (**Administrer job**) i hovedvinduet.
Vinduet **Jobadministration** vises.
3. Klik **Indstillinger for hændelser** i vinduet **Jobadministration** (Windows), eller klik på ikonet  nederst på skærmen (Mac OS X).
4. Klik på jobnavnet for at vælge det job, du vil tildele fra rullemenuen.
5. Klik på **OK** i vinduet **Jobadministration**.
Jobbet er tildelt til scannerknappen.

Relaterede oplysninger

- ➔ [“Knapper” på side 11](#)
- ➔ [“Scanning med en scannerknop” på side 34](#)
- ➔ [“Placering af originaler i ADF” på side 19](#)

➔ [“Placering af originaler på scannerglaspladen” på side 22](#)

Scanning fra smart-enheder med NFC-mærkat

Du kan tilslutte din smart-enhed og scanneren automatisk ved hjælp af programmet Epson DocumentScan og funktionen NFC (Near Field Communication).

Denne funktion er tilgængelig for smart-enheder, der kører Android 4.0 eller senere, og som understøtter NFC.

Inden du bruger denne funktion, skal du aktivere funktionen NFC på din smart-enhed.

Bemærk:

- ❑ *Placeringen af NFC-antennen varierer afhængigt af smart-enheden. Se dokumentationen, der medfølger smart-enheden for flere detaljer.*
- ❑ *Hvis scanneren ikke kommunikerer med smart-enheden, efter at du har rørt den med mærkaten, skal du prøve at justere smart-enhedens position og røre den med mærkaten igen.*
- ❑ *Hvis der er forhindringer såsom metal mellem scannerens NFC-mærkat og NFC-antennen på smart-enheden, er scanneren måske ikke i stand til at kunne kommunikere med smart-enheden.*
- ❑ *Hvis scanneren allerede er tilsluttet til Wi-Fi-netværket, før du bruger denne funktion, tilsluttes din smart-enhed scanneren ved hjælp dette netværk. Hvis ikke, tilsluttes scanneren og din smart-enhed i AP-tilstand. I AP-tilstand, kan du tilslutte op til fire enheder til scanneren på samme tid.*

1. Placér originalen.

2. Sørg for at Epson DocumentScan er installeret på din smart-enhed.

Hvis ikke, skal smart-enhedens NFC-mærkatantenne røre ved scannerens NFC-mærkat. Installér Epson DocumentScan på den viste programside.

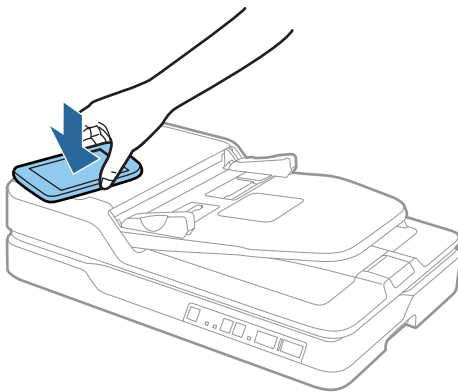

3. Lad smart-enhedens NFC-antenne røre ved scannerens NFC-mærkat.

Epson DocumentScan starter, og scanneren og smarte-enheden tilsluttes automatisk.

4. Følg Epson DocumentScan-vejledningen på skærmen for at få oplysninger om scanning.

Relaterede oplysninger

➔ [“Knapper” på side 11](#)

➔ [“Placering af originaler i ADF” på side 19](#)

➔ [“Placering af originaler på scannerglaspladen” på side 22](#)

Netværksindstillinger

Netværksforbindelsestyper

Wi-Fi-forbindelse

Tilslut scanneren og computeren eller smart-enheden til adgangspunktet. Dette er den typiske forbindelsesmetode for hjemme- og kontornetværk, hvor computere er tilsluttede via Wi-Fi gennem adgangspunktet.

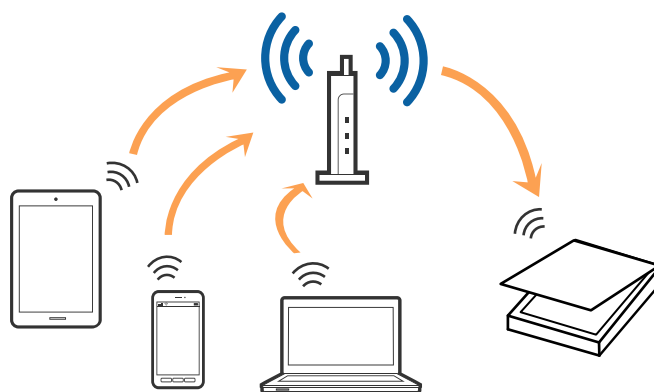

Relaterede oplysninger

- ➔ [“Tilslutning til en computer” på side 52](#)
- ➔ [“Tilslutning til en smart-enhed” på side 54](#)
- ➔ [“Foretag netværksindstillinger fra kontrolpanelet” på side 54](#)

Forbindelse i AP-tilstand

Brug denne forbindelsesmetode, når du ikke bruger Wi-Fi derhjemme eller på kontoret, eller når du vil tilslutte scanneren og din smart-enhed direkte. I denne tilstand fungerer scanneren som et adgangspunkt og du kan tilslutte op til fire enheder til scanneren, uden at du behøver at bruge et normalt adgangspunkt. Enheder, der er direkte tilsluttede til scanneren, kan dog ikke kommunikere med hinanden via scanneren.

Netværksindstillinger

Bemærk:

AP-tilstand er en forbindelsestype, der er designet til at erstatte ad-hoc-tilstand.

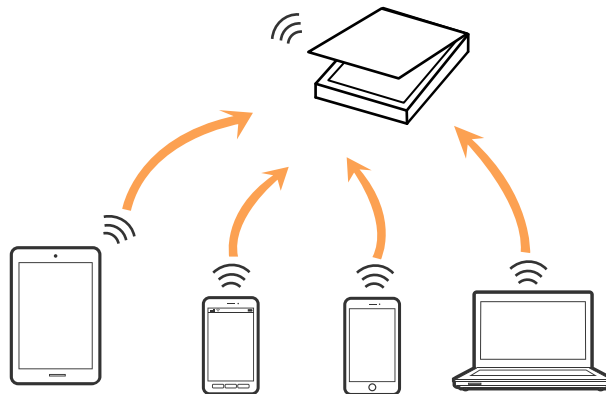

Scanneren kan tilsluttes samtidigt til Wi-Fi og AP-tilstand. Men hvis du starter en netværksforbindelse i AP-tilstand, når scanneren er tilsluttet via Wi-Fi, frakobles Wi-Fi midlertidigt.

Relaterede oplysninger

➔ [“Foretage indstillinger for AP-tilstand” på side 55](#)

Tilslutning til en computer

Vi anbefaler at bruge installationsprogrammet til at tilslutte scanneren til en computer. Du kan køre installationsprogrammet ved hjælp af en af følgende metoder.

Opsætning fra hjemmesiden

Gå til følgende website, og indtast derefter produktnavnet.

<http://epson.sn>

Gå til **Opsætning**, og klik derefter på **Download** i download og tilslut delen. Klik eller dobbeltklik på den downloadede fil for at køre installationsprogrammet. Følg vejledningen på skærmen.

Opsætning med softwaredisken (kun for modeller, der kommer med en softwaredisk og brugere med computere med diskdrev.)

Indsæt softwaredisken i computeren, og følg derefter vejledningen på skærmen.

Vælg forbindelsesmetoder

Følg vejledningen på skærmen, indtil følgende skærbillede vises, og vælg derefter tilslutningsmetoden af scanneren til computeren.

Netværksindstillinger

Windows

Vælg forbindelsestypen og klik derefter på **Næste**.

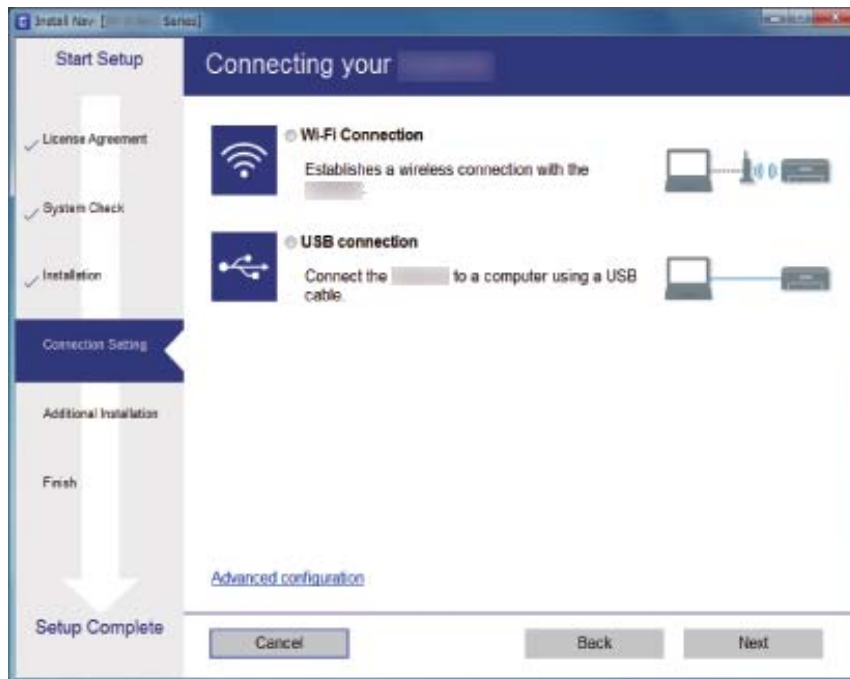

Mac OS X

Vælg forbindelsestypen.



Følg vejledningen på skærmen. Den nødvendige software installeres.

Tilslutning til en smart-enhed

Du kan bruge scanneren fra en smart-enhed, når du tilslutter scanneren til det samme Wi-Fi-netværk (SSID) som smart-enheden. For at bruge scanneren fra en smart-enhed, skal du indstille fra Epson DocumentScan.

Bemærk:

- Hvis du vil tilslutte en computer og en smart-enhed til scanneren på samme tid, anbefaler vi at tilslutte computeren først.
- Du kan installere Epson DocumentScan fra App Store eller Google Play.

Foretag netværksindstillinger fra kontrolpanelet

Du kan foretage netværksindstillinger fra scannerens kontrolpanel. Efter tilslutning af scanneren til netværket, skal du tilslutte til scanneren fra den enhed, du vil bruge (computer, smartphone, tablet og så videre.)

Foretage Wi-Fi-indstillinger med tryk-knapsopsætning (WPS)

Du kan automatisk oprette et Wi-Fi-netværk ved at trykke på en knap på adgangspunktet. Hvis følgende betingelser er opfyldt, kan du oprette ved hjælp af denne metode.

- Adgangspunktet er kompatibelt med WPS (Wi-Fi Protected Setup (Wi-Fi-beskyttet opsætning)).
- Den nuværende Wi-Fi-forbindelse blev etableret ved at trykke på en knap på adgangspunktet.

Bemærk:

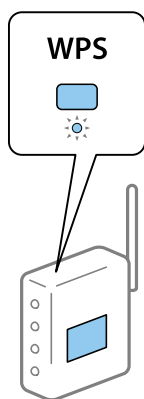

Hvis du ikke kan finde knappen eller du er ved at opsætte brugen af softwaren, se dokumentationen der følger med adgangspunktet.

1. Hold knappen [WPS] på adgangspunktet, indtil sikkerhedslampen blinker.



Hvis du ikke ved, hvor knappen [WPS] er, eller der ikke er nogen knapper på adgangspunktet, skal du se dokumentationen til dit adgangspunkt for detaljer.

2. Tryk på knappen  på scannerens kontrolpanel, indtil  blinker blåt (ca. 3 sekunder).

Tilslutningsindstillingen starter. Lampen  og lampen  blinker skiftevis.

Lampen  lyser blåt, når forbindelsen er fuldført.

Netværksindstillinger

Bemærk:



Forbindelsen mislykkes, når den lampen **!** tændes. Efter at have udløst fejlen ved at trykke på knappen , skal du genstarte adgangspunktet, flytte det tættere på scanneren, og derefter prøve igen.



Relaterede oplysninger

- ➔ [“Grundlæggende scanning” på side 25](#)
- ➔ [“Avanceret scanning” på side 35](#)
- ➔ [“Netværksproblemer” på side 74](#)

Foretage Wi-Fi-indstillinger med PIN-kodeopsætning (WPS)

Du kan automatisk oprette forbindelse til et adgangspunkt ved hjælp af en PIN-kode. Du kan bruge denne metode til opsætning, hvis et adgangspunkt er i stand til WPS (Wi-Fi Protected Setup). Brug en computer til at indtaste en PIN-kode i adgangspunktet.

1. Tryk samtidigt på knappen  og på knappen  på scannerens kontrolpanel, indtil  blinker blå (ca. 3 sekunder).
2. Brug din computer til at indtaste PIN-koden (et otte-cifret tal) på mærkatens, der sidder på scanneren, ind i adgangspunktet inden for to minutter.

Tilslutningsindstillingen starter. Lampen  og lampen  blinker skiftevis.

Lampen  lyser blå, når forbindelsen er fuldført.

Bemærk:

- Se vejledningen der medfølger adgangspunktet for detaljer vedrørende indtastning af PIN-kode.
- Forbindelsen mislykkes, når den lampen **!** tændes. Efter at have udløst fejlen ved at trykke på knappen , skal du genstarte adgangspunktet, flytte det tættere på scanneren, og derefter prøve igen.

Relaterede oplysninger

- ➔ [“Grundlæggende scanning” på side 25](#)
- ➔ [“Avanceret scanning” på side 35](#)
- ➔ [“Netværksproblemer” på side 74](#)

Foretage indstillinger for AP-tilstand



Denne metode gør det muligt at tilslutte scanneren direkte til enheder uden et adgangspunkt. Scanneren fungerer som et adgangspunkt.



Vigtigt:

Når du opretter forbindelse fra en smart-enhed til scanneren ved hjælp af AP-tilstandsforbindelsen, tilsluttes scanneren det samme Wi-Fi-netværk (SSID) som smart-enheden og kommunikation etableres mellem dem. Da den smarte enhed automatisk forbindes med andre netværk, der kan tilsluttes Wi-Fi, hvis scanneren er slukket, tilsluttes den ikke med det tidligere Wi-Fi-netværk igen, hvis scanneren tændes. Tilslut til scannerens SSID i AP-tilstand fra smart-enheden igen. Hvis du ikke ønsker at tilslutte hver gang du tænder eller slukker for scanneren, anbefaler vi at du bruger et Wi-Fi-netværk ved at tilslutte scanneren til et adgangspunkt.

Netværksindstillinger

1. Tryk på knappen  på scannerens kontrolpanel.
Lampen  lyser blåt, når AP-tilstandsforbindelsen er fuldført.
2. Tilslut fra smart-enheden eller computeren til scanneren ved hjælp af scannerens SSID og password.

Bemærk:

- Du kan kontrollere SSID og adgangskode på mærkatens, der sidder på scanneren.
- Se dokumentationen til din smart-enhed eller computer til brugsanvisningen.

Relaterede oplysninger

- ➔ [“Grundlæggende scanning” på side 25](#)
- ➔ [“Avanceret scanning” på side 35](#)
- ➔ [“Netværksproblemer” på side 74](#)

Kontrol af netværksstatus med netværksindikator

Du kan kontrollere status for netværksforbindelsen ved hjælp af netværksindikatoren på scannerens kontrolpanel.

Relaterede oplysninger

- ➔ [“Fejlindikatorer” på side 13](#)

Udskiftning eller tilføjelse af nye adgangspunkter

Hvis SSID ændrer sig som følge af udskiftningen af et adgangspunkt, eller et adgangspunkt tilføjes og et nyt netværksmiljø etableres, skal du nulstille Wi-Fi-indstillingerne.

Relaterede oplysninger

- ➔ [“Ændring af tilslutningsmetode til en computer” på side 56](#)

Ændring af tilslutningsmetode til en computer

Brug installationsprogrammet og lav opsætning igen med en anden forbindelsesmetode.

- Opsætning fra hjemmesiden

Gå til følgende website, og indtast derefter produktnavnet.

<http://epson.sn>

Gå til **Opsætning**, og klik derefter på **Download** i download og tilslut delen. Klik eller dobbeltklik på den downloadede fil for at køre installationsprogrammet. Følg vejledningen på skærmen.

- Opsætning med softwaredisken (kun for modeller, der kommer med en softwaredisk og brugere med computere med diskdrev.)

Indsæt softwaredisken i computeren, og følg derefter vejledningen på skærmen.

Netværksindstillinger

Vælg Ændring af forbindelsesmetoder

Følg vejledningen på skærmen, indtil følgende skærm vises.

Windows

Vælg **Skift eller genindstil forbindelsesmetoden** på skærmen Vælg softwareinstallation, og klik derefter på **Næste**.

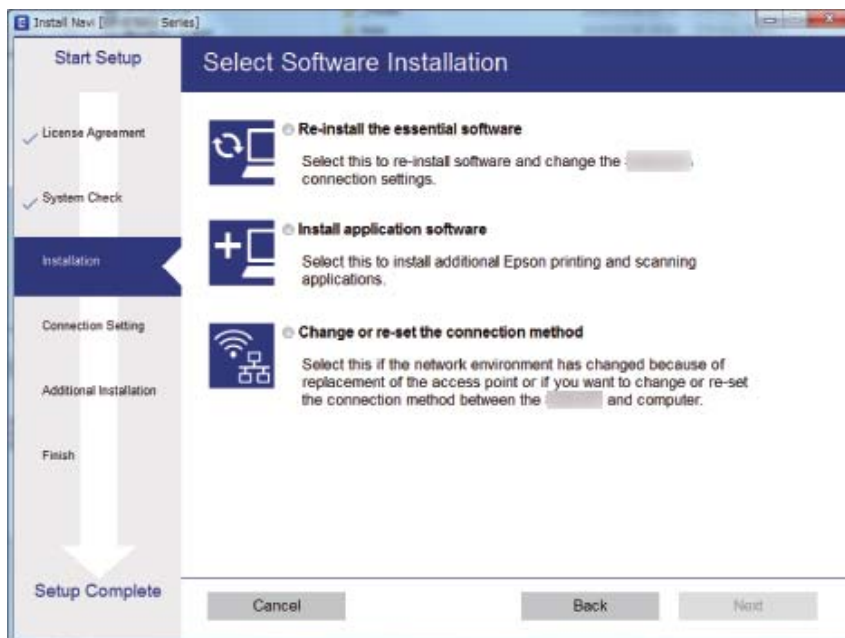

Mac OS X

Vælg hvordan du vil slutte printeren til computeren.



Deaktivere netværksindstillingen fra kontrolpanelet

Du kan deaktivere netværksindstillingerne.

1. Tryk på knappen  i mere end 3 sekunder for at deaktivere en Wi-Fi- og AP-tilstandsforbindelse.





Lampen  og lampen  slukkes, når disse deaktiveres.



Bemærk:

Tryk på knappen  for at gentilslutte Wi-Fi og AP-tilstand.

Gendannelse af netværksindstillinger fra kontrolpanelet

Du kan gendanne alle netværksindstillinger til standardindstillingerne.

1. Sluk for printeren.
2. Men du holder knappen  nede, skal du trykke på knappen  indtil lampen  og lampen  lyser samtidig.

Lampen  og lampen  blinker skiftevis og slukker derefter, når gendannelsen er færdig.

Vedligeholdelse

Rengøring ydersiden af scanneren

Tør eventuelle pletter af på det ydre af kabinettet med en tør klud eller en klud fugtet med mildt vaskemiddel og vand.

! **Vigtigt:**

- Brug aldrig sprit, fortynder eller ætsende opløsningsmidler til rengøring af scanneren. Der kan forekomme deformation eller misfarvning.
- Lad ikke vand trænge ind i produktet. Dette kan føre til, at der opstår en fejlfunktion.
- Åbn aldrig scannerkabinettet.

1. Tryk på knappen  for at slukke scanneren.
2. Tag strømkablet ud af scanneren.
3. Aftør det ydre kabinet med en klud, der er vredet op i vand tilsat et mildt rengøringsmiddel.

Rengøring af ADF

Efter brug af scanneren i et stykke tid, kan papir og lokalestøv i papirets bane forårsage problemer med papirfødnings eller kvaliteten af scannede billede. I sådanne tilfælde, eller når en meddelelse beder dig om at udføre rengøringen vises på din computer, skal du rense ADF.

! **Vigtigt:**

- Brug aldrig sprit, fortynder eller ætsende opløsningsmidler til rengøring af scanneren. Der kan forekomme deformation eller misfarvning.
- Sprøjt aldrig nogen væske eller smøremiddel på scanneren. Skader på udstyr eller kredsløb kan forårsage unormal drift.
- Åbn aldrig scannerkabinettet.

1. Åbn ADF-låget.

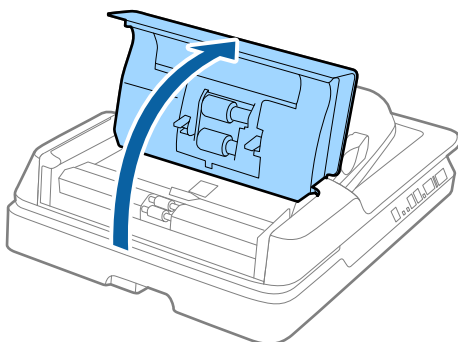

Vedligeholdelse

2. Brug en blød, tør klud til at tørre valsen af for papir og lokalestøv.

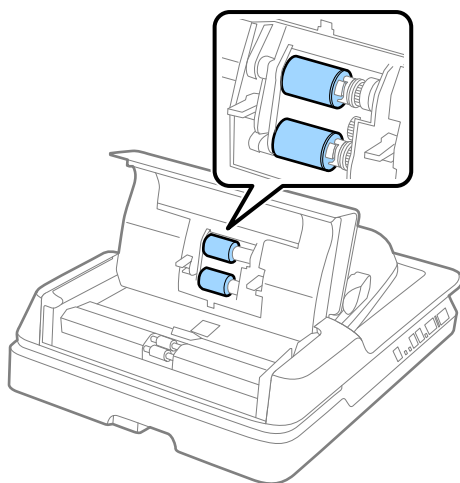

3. Luk ADF-låget.

4. Åbn ADF'en.

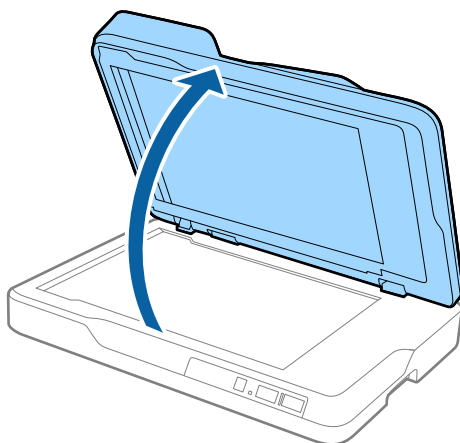

Vedligeholdelse

5. Fjern dokumentmåtten.

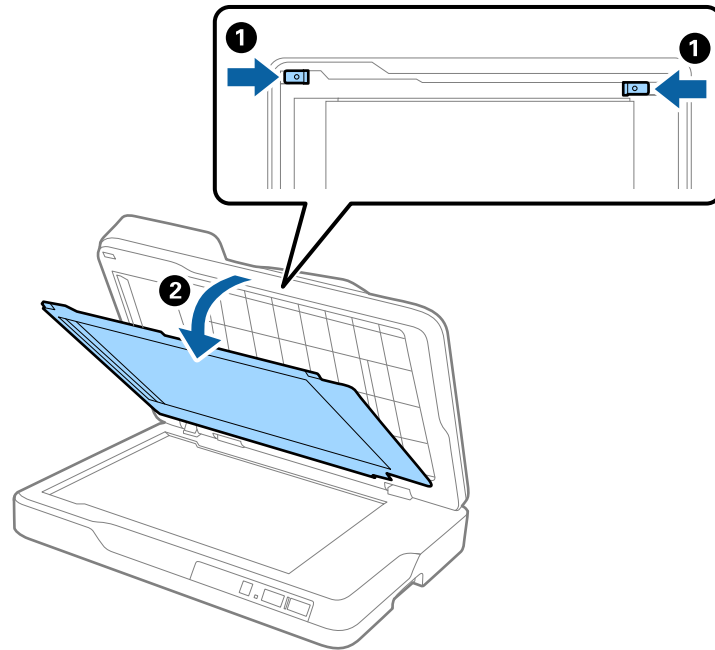

6. Brug en blød, tør, ren klud til at rengøre de klare dele på bagsiden af dokumentmåtten.

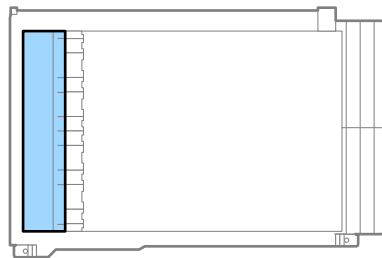

Vigtigt:

Tør ikke den klare del for hårdt af. Ellers kan den klare del blive beskadiget.

7. Sæt dokumentmåtten fast.

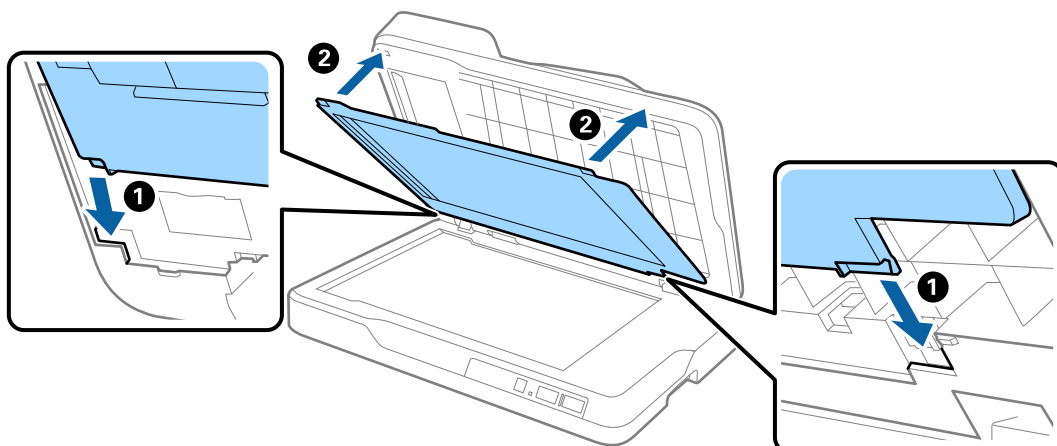

8. Luk ADF.

Rengøring af scannerglaspladen

Når de scannede billeder er slørede eller udtværede, skal du rengøre scannerglaspladen.

**Vigtigt:**

- ❑ Brug aldrig sprit, fortynder eller ætsende opløsningsmidler til rengøring af scanneren. Der kan forekomme deformation eller misfarvning.
- ❑ Sprøjt aldrig nogen væske eller smøremiddel på scanneren. Skader på udstyr eller kredsløb kan forårsage unormal drift.
- ❑ Åbn aldrig scannerkabinettet.

1. Åbn ADF'en.

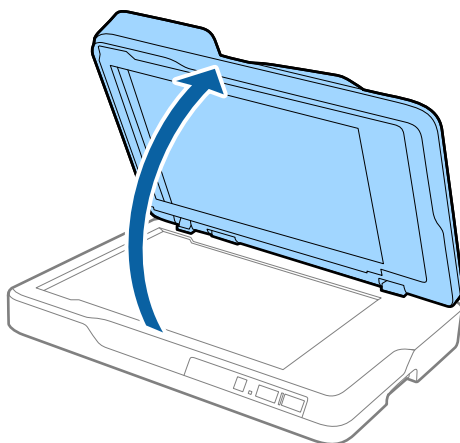

2. Brug en blød, tør, ren klud til at rengøre overfladen af scannerglaspladen.

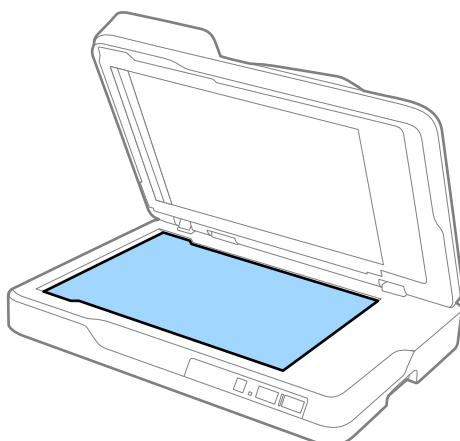

Vedligeholdelse

**Vigtigt:**

- Lad være med trykke for kraftigt på glasoverfladen.
- Brug ikke en børste eller et hårdt værktøj. Eventuelle ridser på glasset kan påvirke kvaliteten af scanningen.
- Hvis scannerglaspladen bliver tilstænket med fedt eller andet materiale, der er svært at fjerne, kan du bruge en lille smule glasrens og en blød klud til rengøringen. Tør al overskydende væske af.

3. Luk ADF.

Energibesparelse

Du kan spare energi ved at bruge dvaletilstand eller automatisk slukningstilstand, når der ikke udføres nogen funktioner af scanneren. Du kan indstille tidsperioden før scanneren går i dvaletilstand og slukker automatisk. Enhver øgning vil påvirke produktets energieffektivitet. Overvej miljøet, inden du foretager forandringer.

1. Start Epson Scan 2 Utility.

- Windows 10

Klik på start-knappen og vælg **Alle apps > EPSON > Epson Scan 2 > Epson Scan 2 Utility**.

- Windows 8.1/Windows 8/Windows Server 2012 R2/Windows Server 2012

Start skærm > Apps > Epson > Epson Scan 2 Utility.

- Windows 7/Windows Vista/Windows XP/Windows Server 2008 R2/Windows Server 2008/Windows Server 2003 R2/Windows Server 2003

Klik på start-knappen og vælg **Alle programmer (eller Programmer) > EPSON > Epson Scan 2 > Epson Scan 2 Utility**.

- Mac OS X

Vælg **Kør > Programmer > EPSON Software > Epson Scan 2 Utility**.

2. Klik på fanen **Strømbesparelse**.

Vedligeholdelse

3. Indstil **Sleep-timer (minutter)** eller **Sluk-timer (minutter)**, og klik derefter på **Indstil**.

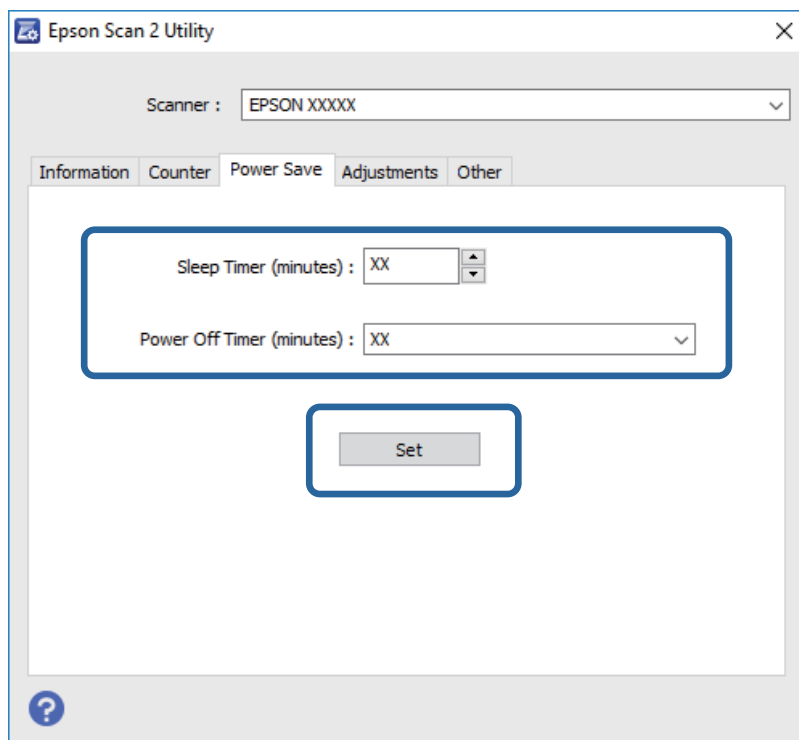

Transport af scanneren

Når du får brug for at transportere scanneren for at flytte eller i forbindelse med reparationer, bør du følge nedenstående trin for at pakke den sammen.

 **Forsigtig:**

Når du bærer scanneren, placér dine hænder i bunden på begge sider af scanneren, og hold den derefter i en vandret position. Hvis scanneren vipkes eller placeres lodret, mens du bærer, kan ADF'en åbne. Det kan medføre personskaade.

1. Tryk på knappen  for at slukke scanneren.
2. Tag strømkablet ud af scanneren.
3. Fjern USB-kablet.
4. Kontrollér, at der ikke er nogen originaler inde i scanneren.
5. Fastgør det originale beskyttelsesmateriale på scanneren, og pak derefter scanneren ned igen i originalkassen eller en solid kasse.

Opdatere programmer og firmware

Du kan muligvis løse visse problemer og forbedre eller tilføje funktioner ved at opdatere programmerne og firmwaren. Sørg for, at du bruger den nyeste version af programmerne og firmwaren.

1. Sørg for, at computeren er forbundet til scanneren, og at computeren er forbundet til internettet.
2. Start EPSON Software Updater og opdatér programmerne eller firmwaren.

Bemærk:

Windows Server operativsystemer understøttes ikke.

 Windows 10

Klik på start-knappen og vælg **Alle apps > Epson Software > EPSON Software Updater**.

 Windows 8.1/Windows 8

Indtast navnet på programmet i søge-amulettten, og tryk på det viste ikon.

 Windows 7/Windows Vista/Windows XP

Klik på start-knappen og vælg **Alle programmer** eller **Programmer > Epson Software > EPSON Software Updater**.

 Mac OS X

Vælg **Finder > Start > Programmer > Epson Software > EPSON Software Updater**.

**Vigtigt:**

Sluk ikke for computeren eller scanneren, mens der opdateres.

Bemærk:

Hvis du ikke kan finde det program, du vil opdatere, i programlisten, kan du ikke opdatere det ved hjælp af EPSON Software Updater. Søg efter de nyeste versioner af programmerne på dit lokale Epson websted.

<http://www.epson.com>

Løsning af problemer

Scannerproblemer

Scannerlamperne indikerer en fejl

Kontrollér følgende, hvis scannerlamperne indikerer en fejl.

- Kontrollér, at der ikke originaler fast inde i scanneren.
- Sørg for, at scannerlåget er lukket.
- Sørg for at scanneren er korrekt tilsluttet til computeren.
 - Hvis der er sket en fejl i Wi-Fi-forbindelsen, skal du kontrollere indstillingerne for Wi-Fi-forbindelsen.
- Sørg for, at Epson Scan 2 er korrekt installeret.
- Hvis firmwareopdateringen mislykkes og scanneren går i recovery-mode, skal du opdatere firmwaren igen ved hjælp af en USB-forbindelse.
- Sluk scanneren og tænd den igen. Hvis dette ikke løser problemet, kan scanneren have en funktionsfejl eller lyskilden i scanneren kan trænge til at blive udskiftet. Kontakt din forhandler.

Relaterede oplysninger

- ➔ [“Fejlindikatorer” på side 13](#)
- ➔ [“Flere originaler fødes” på side 69](#)

Scanneren tænder ikke

- Sørg for, at netledningen er sluttet korrekt til scanneren og en stikkontakt.
- Kontrollér at stikkontakten fungerer. Sæt en anden enhed ind i stikkontakten og kontrollér, at du kan tænde for strømmen.

Problemer med at starte scanning

Kan ikke starte Epson Scan 2

- Sørg for at scanneren er korrekt tilsluttet til computeren.
 - Hvis der er sket en fejl i Wi-Fi-forbindelsen, skal du kontrollere indstillingerne for Wi-Fi-forbindelsen.
- Sørg for, at USB-kablet er sluttet korrekt til scanneren og computeren.
- Anvend det USB-kabel, der fulgte med scanneren.
- Hvis du bruger scanneren med netværksinterfaceenheden, skal du sikre dig, at netværkskablet sidder godt fast.
- Kontrollér, at der er tændt for scanneren.

Løsning af problemer

- ❑ Vent, til statusindikatoren holder op med at blinke, hvilket betyder, at scanneren er klar til scanning.
- ❑ Slut scanneren direkte til computerens USB-port. Scanneren fungerer muligvis ikke korrekt, når den er sluttet til computeren gennem én eller flere USB-hubs.
- ❑ Hvis du bruger et TWAIN-kompatibelt program, skal du kontrollere, at du har valgt den korrekte scanner eller kilde.

Når der trykkes på en scannerknop, startes det forkerte program

- ❑ Sørg for at scanneren er korrekt tilsluttet til computeren.
- ❑ Sørg for at Epson Scan 2 og andre programmer er korrekt installeret.
- ❑ Sørg for at Document Capture Pro (Windows) eller Document Capture (Mac OS X) er installeret korrekt.
- ❑ Kontrollér, at scanneknappen er korrekt tildelt i Document Capture Pro (Windows) eller Document Capture (Mac OS X).
- ❑ Når du bruger en trådløs forbindelse kan du ikke starte et job som er tildelt scannerknappen ved at trykke på den, da Document Capture Pro og Document Capture ikke understøtter scanning med knappen via en trådløs forbindelse.

For at starte en scanning ved brug af knappen skal du starte Epson Scan 2 på din computer før scanning.

Relaterede oplysninger

➔ [“Scanning med en scannerknop” på side 34](#)

Papirfødningsproblemer

Fjernelse af fastklemte originaler fra scanneren

Hvis en original sidder fast inde i ADF, skal du følge disse trin for at fjerne den.

1. Fjern alle originaler, der er tilbage i papirbakken.
2. Åben ADF-låget og fjern derefter originalerne i papirstoppet.

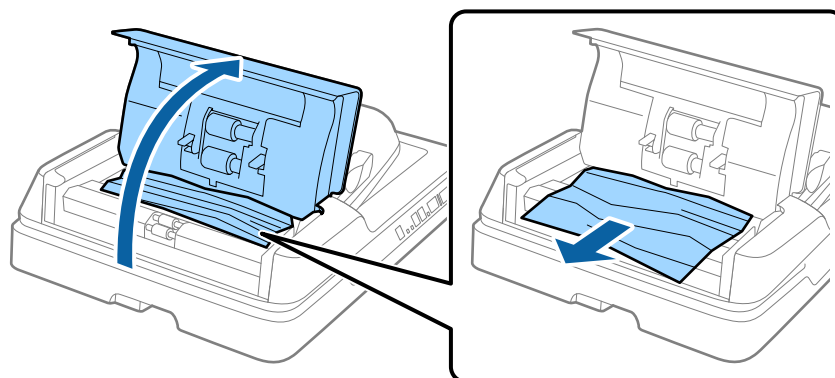

Løsning af problemer

3. Hvis du ikke kan fjerne originalerne, skal du løfte ADF. Sørg for, at ADF-dækslet er åbent, mens du løfter ADF.

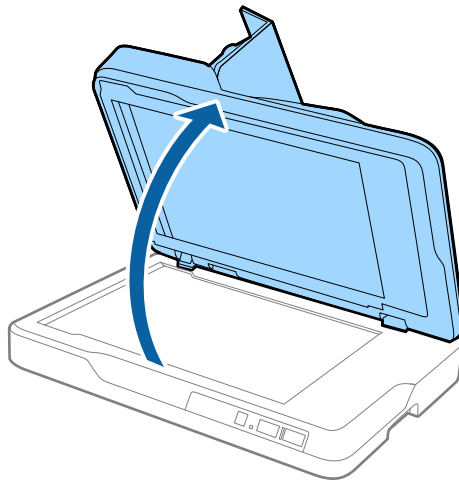

4. Fjern dokumentmåtten.

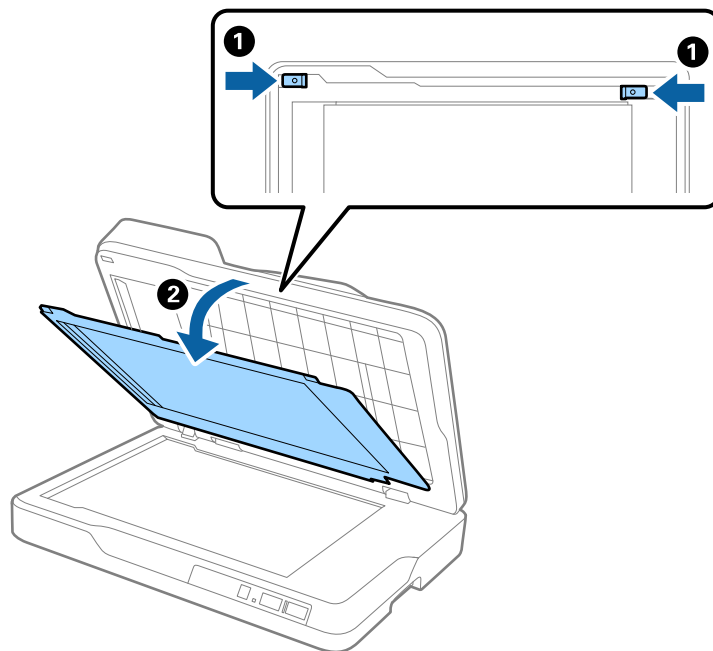

Løsning af problemer

- Træk forsigtigt eventuelle fastklemte originaler ud af scanneren.

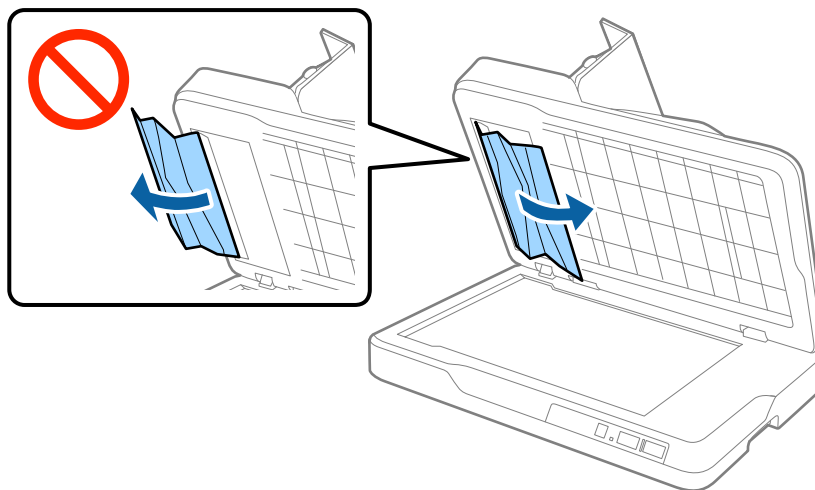

- Sæt dokumentmåttten fast.
- Luk ADF, og luk derefter ADF-dækslet.

Flere originaler fødes

Hvis flere originaler ofte fødes, kan du prøve følgende.

- Hvis du ilægger ikke-understøttede originaler, kan scanneren føde flere originaler ad gangen.
- Rengør ADF.
- Reducér antallet af originaler, der placeres ad gangen.

Relaterede oplysninger

- ➔ [“Rengøring af ADF” på side 59](#)

Originalerne bliver beskidte

Rengør indersiden af scanneren.

Relaterede oplysninger

- ➔ [“Rengøring af ADF” på side 59](#)
- ➔ [“Rengøring af scannerglaspladen” på side 62](#)

Scanningshastigheden sænkes ved kontinuerlig scanning

Når du scanner kontinuerligt ved hjælp af ADF, sænkes scanningshastigheden for at forhindre scannermekanismen i at blive overophedet og dermed beskadiget. Men du kan fortsætte med at scanne.

For at genvinde normal scanningshastighed, skal du lade scanneren være inaktiv i mindst 30 minutter. Scanningshastighed genoprettes ikke, selv om strømmen er slukket.

Scanningen tager lang tid

- Når opløsningen er høj, kan scanningen tage nogen tid.
- Computere med USB 3.0- (SuperSpeed) eller USB 2.0-porte (Hi-speed) kan scanne hurtigere end dem med USB 1.1-porte. Hvis du bruger en USB 3.0- eller en USB 2.0-port med scanneren, skal du sikre, at den overholder systemkravene.
- Ved brug af sikkerhedssoftware, skal du udelukke filen TWAIN.log fra overvågning eller indstille TWAIN.log som en skrivebeskyttet fil. For mere information om din sikkerhedssoftwares funktioner, se hjælpen med mere, der følger med softwaren. Filen TWAIN.log er gemt på følgende steder:
 - Windows 10/Windows 8.1/Windows 8/Windows 7/Windows Vista:
C:\Users\<(brugernavn)\AppData\Local\Temp
 - Windows XP:
C:\Documents and Settings\<(brugernavn)\Local Settings\Temp

Problemer med scannede billeder

Der opstår ujævne farver, snavs, pletter osv., når jeg scanner fra scannerglaspladen

- Rengør scannerglaspladen.
- Fjern eventuel snavs på originalen.
- Tryk ikke med for meget kraft på originalen eller dokumentdækslet. Hvis du trykker med for meget kraft, kan der opstå uskarpheder og pletter.

Relaterede oplysninger

➔ [“Rengøring af scannerglaspladen” på side 62](#)

Der opstår streger ved scanning fra ADF

- Rengør ADF.
Der kan opstå streger i billedet, hvis der kommer snavs ind i ADF.
- Fjern eventuel snavs på originalen.

Relaterede oplysninger

➔ [“Rengøring af ADF” på side 59](#)

Billedkvaliteten er grov

- Hvis opløsningen er lav, skal du prøve at øge opløsningen og derefter scanne.
- I Epson Scan 2, skal du justere billedet med emner på fanen **Avancerede indstillinger**, og derefter scanne.

Relaterede oplysninger

- ➔ [“Indstille en opløsning, som passer til scanningsformålet” på side 28](#)
- ➔ [“Funktioner til billedjustering” på side 35](#)

Forskydning ses på baggrunden af billeder

Billeder på bagsiden af originalen kan være synlige i det scannede billede.

- I Epson Scan 2, skal du vælge fanen **Avancerede indstillinger**, og derefter justere **Lysstyrke**.
Denne funktion er muligvis ikke tilgængelig, afhængig af indstillingerne på fanen **Hovedindstillinger** > **Billedtype** eller andre indstillinger på fanen **Avancerede indstillinger**.
- I Epson Scan 2, skal du vælge fanen **Avancerede indstillinger**, og derefter **Billedindstilling** > **Tekstforbedring**.
- Når du scanner fra scannerglasset, skal du lægge sort papir eller et skriveunderlag over originalen.

Relaterede oplysninger

- ➔ [“Lysstyrke” på side 39](#)
Du kan justere lysstyrken af hele billedet.
- ➔ [“Tekstforbedring” på side 37](#)
Du kan gøre uskarpe bogstaver i originalen tydelige og skarpe. Du kan også nedsætte offset eller ujævnheder af baggrunden.

Teksten er uskarp

- I Epson Scan 2, skal du vælge fanen **Avancerede indstillinger**, og derefter **Billedindstilling** > **Tekstforbedring**.
- I Epson Scan 2, når **Billedtype** på fanen **Hovedindstillinger** er indstillet til **Sort-hvid**, skal du justere **Tærskelværdi** på fanen **Avancerede indstillinger**. Når du øger **Tærskelværdi**, bliver sort kraftigere.
- Hvis opløsningen er lav, skal du prøve at øge opløsningen og derefter scanne.

Relaterede oplysninger

- ➔ [“Tekstforbedring” på side 37](#)
Du kan gøre uskarpe bogstaver i originalen tydelige og skarpe. Du kan også nedsætte offset eller ujævnheder af baggrunden.
- ➔ [“Tærskelværdi” på side 40](#)
Du kan justere grænsen for monokrome binære (sort og hvid). Forøg grænseværdien, det sorte farveområde bliver større. Formindsk grænseværdien, det hvide farveområde bliver større.
- ➔ [“Indstille en opløsning, som passer til scanningsformålet” på side 28](#)

Der vises moiré-mønstre (spindelvævlignende skygger)

Hvis originalen er et trykt dokument, kan der opstå moiré-mønstre (spindelvævlignende skygger) i det scannede billede.

Løsning af problemer

- På fanen **Avancerede indstillinger** i Epson Scan 2 skal du vælge **Fjernelse af moiré**.



- Ændr opløsningen og scan derefter igen.

Relaterede oplysninger

- ➔ [“Fjernelse af moiré” på side 37](#)

Du kan fjerne moiré-mønstre (web-lignende skygger), der kommer til syne, når du scanner trykt papir, såsom et magasin.

- ➔ [“Indstille en opløsning, som passer til scanningsformålet” på side 28](#)

Kan ikke scanne det korrekte område på scannerglasset

- Sørg for at originalen er korrekt placeret mod justeringsmærkerne.
- Hvis kanten af det scannede billede mangler, skal du flytte originalen lidt væk fra scannerglassets kant.

Originalens kant scannes ikke, når originalens størrelse registreres automatisk

- I Epson Scan 2, skal du vælge fanen **Hovedindstillinger**, og derefter vælge **Dokumentstørrelse > Indstillinger**. I vinduet **Indstillinger for dokumentstørrelse** skal du justere **Beskær margener til "Auto" størrelse**.
- Alt afhængig af originalen, bliver originalens areal måske ikke registreret korrekt, når du bruger funktionen **Automatisk detektion**. Vælg den passende originalstørrelse fra listen **Dokumentstørrelse**.

Bemærk:

Hvis den originalstørrelse, som vil scanne, ikke er i listen, skal du vælge **Tilpas**, og derefter oprette størrelsen manuelt.

Tekst genkendes ikke korrekt, når der gemmes som en PDF, der kan søges i

- I vinduet **Indstillinger for billedformat** i Epson Scan 2, skal du kontrollere at **Tekstprog** er indstillet korrekt på fanen **Tekst**.
- Kontrollér at originalen ligger lige.

Løsning af problemer

- ❑ Brug en original med tydelig tekst. Tekstgenkendelse kan forringes for følgende typer af originaler.
 - ❑ Originaler der har været kopieret flere gange
 - ❑ Originaler modtaget med fax (ved lav opløsning)
 - ❑ Originaler hvor bogstav- eller linjeafstand er for lille
 - ❑ Originaler med lige linjer eller understregning over teksten
 - ❑ Originaler med håndskrevet tekst
 - ❑ Originaler med folder og krøller
- ❑ I Epson Scan 2, når **Billedtype** på fanen **Hovedindstillinger** er indstillet til **Sort-hvid**, skal du justere **Tærskelværdi** på fanen **Avancerede indstillinger**. Når du øger **Tærskelværdi**, bliver det sorte farveområde større.
- ❑ I Epson Scan 2, skal du vælge fanen **Avancerede indstillinger**, og derefter **Billedindstilling** > **Tekstforbedring**.

Relaterede oplysninger

- ➔ [“Gemmer som PDF, der kan søges i” på side 42](#)
- ➔ [“Tekstforbedring” på side 37](#)
Du kan gøre uskarpe bogstaver i originalen tydelige og skarpe. Du kan også nedsætte offset eller ujævnheder af baggrunden.
- ➔ [“Tærskelværdi” på side 40](#)
Du kan justere grænsen for monokrome binære (sort og hvid). Forøg grænseværdien, det sorte farveområde bliver større. Formindsk grænseværdien, det hvide farveområde bliver større.

Indbindingsmargener på en brochure forvredne eller uskarpe

Når du scanner en brochure på scannerlasset, kan bogstaverne forekomme at være forvredne eller uskarpe på indbindingsmargenen. Hvis dette problem opstår, genkendes tekst ikke korrekt, når du gemmer det scannede billede som en **PDF, der kan søges i**.

For at formindske forvridning eller uskarphed på indbindingsmargenen, skal du trykke scannerlåget forsigtigt ned og holde de nede under scanning, for at gøre brochuren mere flad. Undgå at flytte på brochuren under scanningen.



Vigtigt:

Tryk ikke for hårdt på scannerlåget under scanningen. Ellers kan brochuren eller scanneren blive beskadiget.

Kan ikke løse problemer på det scannede billede

Hvis du har prøvet alle løsninger, og ikke har løst problemet, skal du initialisere indstillingerne i Epson Scan 2 ved hjælp af Epson Scan 2 Utility.

Bemærk:

Epson Scan 2 Utility er et program, der kommer med Epson Scan 2.

1. Start Epson Scan 2 Utility.
 - ❑ Windows 10
Klik på start-knappen og vælg **Alle apps** > **EPSON** > **Epson Scan 2 Utility**.

Løsning af problemer

- Windows 8.1/Windows 8/Windows Server 2012 R2/Windows Server 2012
Indtast navnet på programmet i søge-amuletten, og tryk på det viste ikon.
- Windows 7/Windows Vista/Windows XP/Windows Server 2008 R2/Windows Server 2008/Windows Server 2003 R2/Windows Server 2003
Klik på start-knappen og vælg **Alle programmer** eller **Programmer** > **EPSON** > **Epson Scan 2** > **Epson Scan 2 Utility**.
- Mac OS X
Vælg **Kør** > **Programmer** > **Epson Software** > **Epson Scan 2 Utility**.

2. Vælg fanen **Andet**.

3. Klik på **Nulstil**.

Bemærk:

Hvis initialiseringen ikke løser problemet, skal du afinstallere og geninstallere Epson Scan 2.

Netværksproblemer

Når du ikke kan foretage netværksindstillinger

Sluk de enheder, som du ønsker at tilslutte til netværket. Vent i cirka 10 sekunder og tænd derefter enhederne i følgende rækkefølge; adgangspunkt, computer eller smart-enhed og derefter scanneren. Flyt scanneren og computeren eller smart-enheden tættere på adgangspunktet for at afhjælpe radiobølgekommunikation, og prøv derefter at lave netværksindstillinger igen.

Kan ikke tilslutte fra enheder selv om netværksindstillinger ikke er et problem

Hvis du ikke kan tilslutte fra computeren eller smart-enheden til scanneren, selv om scannerens netværksindstillinger ikke er et problem, skal du se følgende.

- Når du bruger flere adgangspunkter på samme tid, kan du måske ikke bruge scanneren fra computeren eller smart-enheden, afhængigt af adgangspunkternes indstillinger. Tilslut computeren eller smart-enheden til det samme adgangspunkt som scanneren.

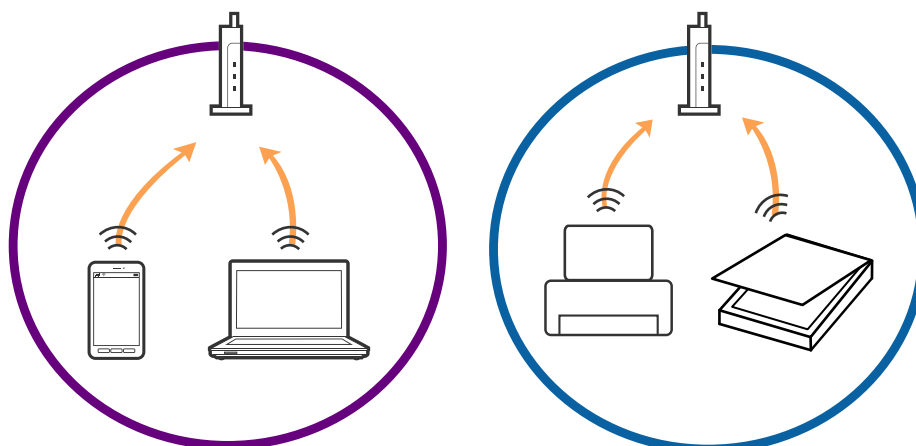

Løsning af problemer

- ❑ Du kan måske ikke tilslutte til adgangspunktet, når adgangspunktet har flere SSID'er og enheder er tilsluttet til forskellige SSID'er på det samme adgangspunkt. Tilslut computeren eller smart-enheden til det samme SSID som scanneren.

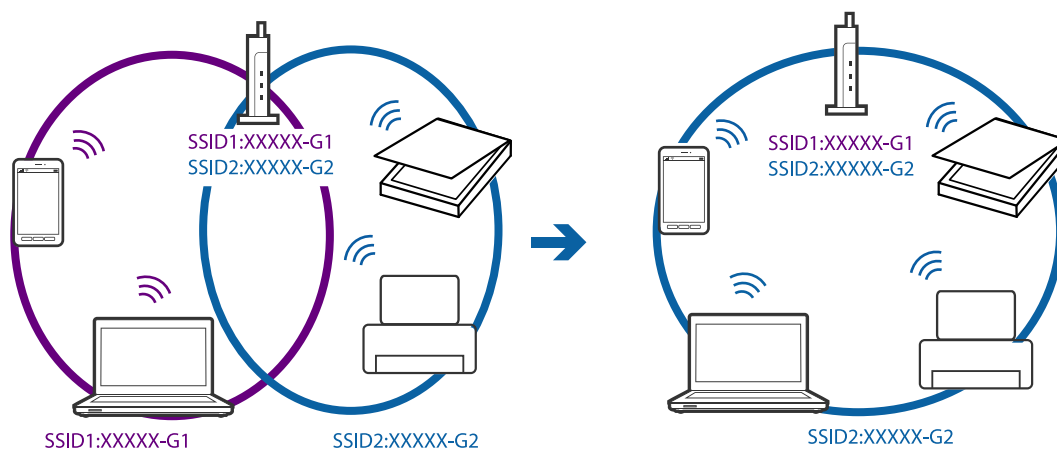

- ❑ Et adgangspunkt der er kompatibelt med både IEEE802.11a og IEEE802.11g har SSID'er på 2,4 GHz og 5 GHz. Hvis du tilslutter computeren eller smart-enheden til en 5 GHz SSID, kan du ikke tilslutte til scanneren, fordi scanneren kun kommunikerer over 2,4 GHz. Tilslut computeren eller smart-enheden til det samme SSID som scanneren.

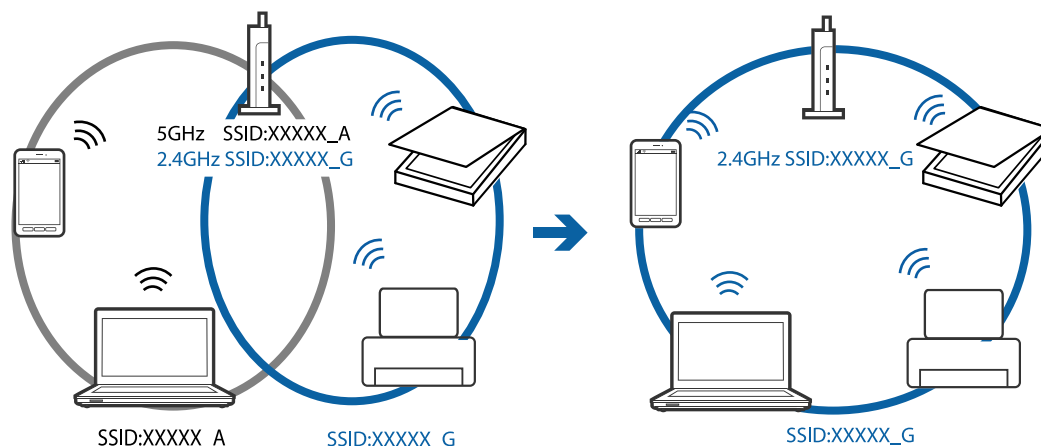

- ❑ De fleste adgangspunkter har en privatlivsadskillelsesfunktion, der blokerer kommunikationen mellem forbundne enheder. Hvis du ikke kan kommunikere mellem scanneren og computeren eller smart-enheden, selvom de er sluttet til det samme netværk, skal du deaktivere privatlivsadskilleren på adgangspunktet. Se vejledningen der medfølger adgangspunktet for detaljer.

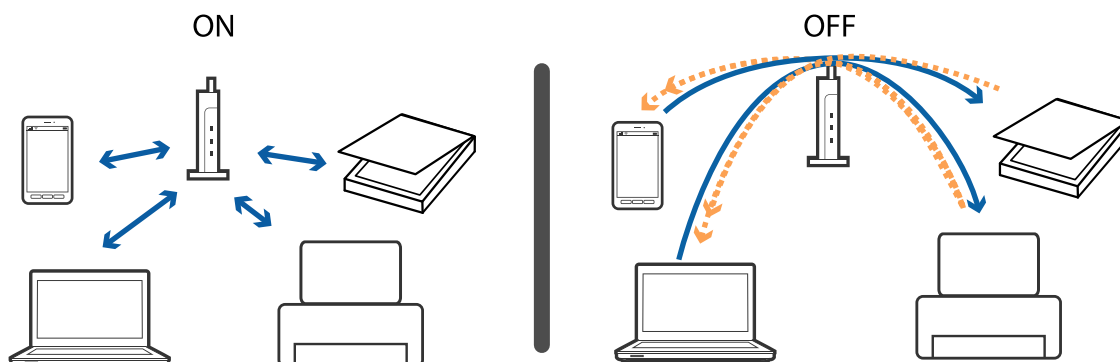

Løsning af problemer

Relaterede oplysninger

- ➔ “Kontrol af SSID forbundet til scanneren” på side 76
- ➔ “Kontrol af SSID for computeren” på side 76

Kontrol af SSID forbundet til scanneren

Du kan kontrollere den tilsluttede SSID på Web Config.

Og du kan kontrollere SSID og selve scannerens adgangskode på mærkatene, der sidder på scanneren. Disse bruges, når du tilslutter scanneren i AP-tilstandsforbindelse.

Kontrol af SSID for computeren

Windows

Vælg **Kontrolpanel > Netværk og internet > Netværks- og delingscenter**.

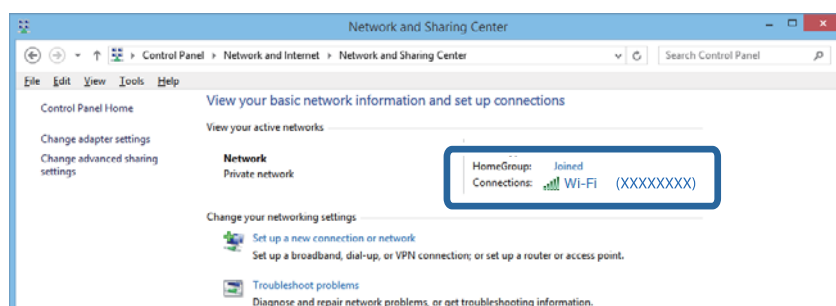

Mac OS X

Klik på ikonet Wi-Fi i toppen af computerskærmen. En liste over SSID'er vises, og den tilsluttede SSID er angivet med et flueben.



Scanneren kan pludselig ikke scanne over en netværksforbindelse

- ☐ Når du har ændret dit adgangspunkt eller udbyder, skal du prøve at lave netværksindstillinger for scanneren igen. Tilslut computeren eller smart-enheden til det samme SSID som scanneren.

Løsning af problemer

- ❑ Sluk de enheder, som du ønsker at tilslutte til netværket. Vent i cirka 10 sekunder og tænd derefter enhederne i følgende rækkefølge; adgangspunkt, computer eller smart-enhed og derefter scanneren. Flyt scanneren og computeren eller smart-enheden tættere på adgangspunktet for at afhjælpe radiobølgekommunikation, og prøv derefter at lave netværksindstillinger igen.
- ❑ Forsøg at tilgå en hjemmeside fra din computer for at sikre, at din computers netværksindstillinger er korrekte. Hvis du ikke kan få adgang til alle websteder, er der et problem på computeren. Se vejledningen der medfølger computeren for flere detaljer.
- ❑ Kontrollér, om indstillingen netværket er korrekt på Epson Scan 2 Utility.
- ❑ Når du scanner med scannerknappen, skal du sørge for at starte Epson Scan 2 på din computer, før du trykker på scannerknappen.

Relaterede oplysninger

- ➔ [“Kontrol af SSID forbundet til scanneren” på side 76](#)
- ➔ [“Kontrol af SSID for computeren” på side 76](#)
- ➔ [“Kan ikke tilslutte fra enheder selv om netværksindstillinger ikke er et problem” på side 74](#)

Scanner kan pludselig ikke scanne med en USB-forbindelse

- ❑ Tag USB-kablet ud af computeren. Højreklik på scannerikonet, der vises på computeren, og vælg derefter **Fjern enhed**. Tilslut USB-kablet til computeren og prøv en testscanning. Hvis scanning er mulig, er opsætningen færdig.
- ❑ Genisæt USB-forbindelsen ved at følge trinene i [[Ændring af tilslutningsmetode til en computer](#)] i denne vejledning.
- ❑ Hvis en computer er sluttet til scanneren med USB mens en anden computer også er sluttet til scanneren med en trådløs forbindelse, og Epson Scan 2 kører på denne computer, bliver scannede billeder gemt på den trådløst forbundne scanner, når du trykker på scannerknappen. Scan fra computeren i stedet for at bruge scannerknappen eller luk Epson Scan 2 ned på den trådløst forbundne computer.

Relaterede oplysninger

- ➔ [“Ændring af tilslutningsmetode til en computer” på side 56](#)

Afinstallere og installere programmer

Afinstallation af dine programmer

Du kan få brug for at afinstallere og geninstallere programmer for at løse visse problemer, eller hvis du opgraderer operativsystemet. Log på computeren som administrator. Indtast administratoradgangskoden, hvis computeren beder dig om det.

Afinstallation af dine programmer i Windows

1. Afslut alle igangværende programmer.
2. Afbryd forbindelsen mellem scanneren og computeren.

Løsning af problemer

3. Åbn kontrolpanelet:

- Windows 10

Højreklik på startknappen eller tryk og hold, og vælg derefter **Kontrolpanel**.

- Windows 8.1/Windows 8/Windows Server 2012 R2/Windows Server 2012

Vælg **Skrivebord > Indstillinger > Kontrolpanel**.

- Windows 7/Windows Vista/Windows XP/Windows Server 2008 R2/Windows Server 2008/Windows Server 2003 R2/Windows Server 2003

Klik på startknappen og vælg **Kontrolpanel**.

4. Åbn **Fjern et program** (eller **Tilføj eller fjern programmer**):

- Windows 10/Windows 8.1/Windows 8/Windows 7/Windows Vista/Windows Server 2012 R2/Windows Server 2012/Windows Server 2008 R2/Windows Server 2008

Vælg **Fjern et program** i **Programmer**.

- Windows XP/Windows Server 2003 R2/Windows Server 2003

Klik på **Tilføj eller fjern programmer**.

5. Vælg det program, du ønsker at afinstallere.

6. Afinstaller programmerne:

- Windows 10/Windows 8.1/Windows 8/Windows 7/Windows Vista/Windows Server 2012 R2/Windows Server 2012/Windows Server 2008 R2/Windows Server 2008

Klik på **Fjern/rediger** eller **Afinstaller**.

- Windows XP/Windows Server 2003 R2/Windows Server 2003

Klik på **Rediger/Fjern** eller **Fjern**.

Bemærk:

Klik på **Fortsæt**, hvis vinduet *Kontrol af brugerkonti* vises.

7. Følg vejledningen på skærmen.

Bemærk:

Der vises muligvis en meddelelse om, at du skal genstarte computeren. Sker det, skal du vælge **Jeg vil genstarte computeren nu** og klikke på **Afslut**.

Afinstallation af dine programmer i Mac OS X

Bemærk:

Sørg for at du har installeret *EPSON Software Updater*.

1. Hent afinstallationsprogrammet med *EPSON Software Updater*.

Når du har hentet afinstallationsprogrammet, skal du ikke hente det næste gang, du skal afinstallere programmet.

2. Afbryd forbindelsen mellem scanneren og computeren.

3. Hvis du vil afinstallere scannerens driver, skal du vælge **Systemindstillinger** i  menuen > **Printere & scannere** (eller **Udskriv & scan, Udskriv & fax**), og derefter fjerne scanneren fra listen med aktive scannere.

4. Afslut alle igangværende programmer.

Løsning af problemer

5. Vælg **Finder** > **Start** > **Programmer** > **Epson Software** > **Uninstaller**.
6. Vælg det program, du ønsker at afinstallere, og klik på Afinstaller.



Vigtigt:

Afinstallationsprogrammet fjerner alle drivere til Epson-scannere fra computeren. Hvis du bruger flere Epson-scannere, og du kun vil slette nogle af driverne, skal du først slette dem alle og dernæst installere de nødvendige drivere igen.

Bemærk:

Hvis du ikke kan finde det program, du vil afinstallere, i programlisten, kan du ikke afinstallere det ved hjælp af afinstallationsprogrammet. I dette tilfælde skal du vælge **Finder** > **Start** > **Programmer** > **Epson Software**, og vælge det program, du vil afinstallere, og trække det til papirkurven.

Installation af dine programmer

Følg disse trin for at installere de nødvendige programmer.

Bemærk:

- Log på computeren som administrator. Indtast administratoradgangskoden, hvis computeren beder dig om det.
- Når du geninstallerer programmer, skal du først afinstallere dem.

1. Afslut alle igangværende programmer.
2. Når du installerer Epson Scan 2, skal du midlertidigt afbryde forbindelsen mellem scanneren og computeren.

Bemærk:

Slut ikke scanneren til computeren før du bliver bedt om det.

3. Installer programmet ved at følge instruktionerne på nedenstående websted.

<http://epson.sn>

Bemærk:

I Windows kan du også bruge den software-CD, der fulgte med scanneren.

Tekniske specifikationer

Generelle specifikationer for scanneren

Bemærk:

Specifikationerne kan ændres uden varsel.

Scannertype	Flatbed farvescanner med ADF
Fotoelektrisk enhed	CIS
Lyskilde	RGB LED
Scanneopløsning	ADF: 600 dpi (hovedscanning), 600 dpi (delscanning) Scannerglasplade: 1,200 dpi (hovedscanning), 2,400 dpi (delscanning)
Udgangsopløsning	ADF: 50 til 600 dpi (127 til 393.7 mm (5.0 til 15.5") i længde), 50 til 300 dpi (393.7 til 3,048 mm (15.5 til 120.0") i længde) Scannerglasplade: 50 til 1,200 dpi (i trin på 1 dpi)
Dokumentstørrelse	ADF dobbeltsidet <input type="checkbox"/> Maks.: 215.9×297 mm (8.5×11.7") <input type="checkbox"/> Min.: 89×170 mm (3.5×6.7") ADF enkelt-sided <input type="checkbox"/> Maks.: 215.9×393.7 mm (8.5×15.5") <input type="checkbox"/> Min.: 89×127 mm (3.5×5.0") ADF enkelt-sided langt papir tilstand (300 dpi) <input type="checkbox"/> Maks.: 215.9×3,048 mm (8.5×120.0") <input type="checkbox"/> Min.: 89×393.7 mm (3.5×15.5") Scannerglasplade <input type="checkbox"/> Maks.: 215.9×297 mm (8.5×11.7")
Papirinput	Forside opad ilægning
Papir-output	Forside nedad udskubning
Papirkapacitet	50 ark papir på 80 g/m ²
Farvedybde	Farve <input type="checkbox"/> 30 bits pr. pixel internt (10 bits pr. pixel pr. farve internt) <input type="checkbox"/> 24 bits pr. pixel eksternt (8 bits pr. pixel pr. farve eksternt) Gråtoneskala <input type="checkbox"/> 10 bits pr. pixel internt <input type="checkbox"/> 8 bits pr. pixel eksternt Sort og hvid <input type="checkbox"/> 10 bits pr. pixel internt <input type="checkbox"/> 1 bits pr. pixel eksternt

Tekniske specifikationer

Grænseflade*	SuperSpeed USB IEEE802.11b/g/n Ethernet 1000BASE-T/100BASE-TX/10BASE-T (tilvalg) NFC Simple Tag (Ingen grænseflade med scannerkontrolleren)
--------------	--

* Samtidig brug (samtidig adgang) af en USB og en netværksforbindelse er ikke tilladt.

Wi-Fi-specifikationer

Standarder	IEEE802.11b/g/n
Frekvensområde	2,4 GHz
Maksimalt udsendt radiofrekvensstyrke	19.8 dBm (EIRP)
Koordinattilstande	Infrastrukturtilstand, Ad-hoc-tilstand* ¹ , AP-tilstand* ² , * ³
Trådløs sikkerhed	WEP (64/128bit), WPA2-PSK (AES)* ² , * ⁴

*¹ Ikke understøttet for IEEE 802.11n.

*² Ikke understøttet for IEEE 802.11b.

*³ AP-tilstandsforbindelse og Wi-Fi-forbindelse kan bruges samtidig.

*⁴ Overholder WPA2-standarder med understøttelse for WPA/WPA2 Personal.

Sikkerhedsprotokol

SSL/TLS	HTTPS (server/klient), SMTPS (klient), Rodcertifikat (klient), Opdaterer rodcertifikat (klient), CA-underskrevet certifikat (server), CA-certifikat (server), CSR-generering (server), selv-underskrevet certifikat (server), EC-nøgle CSR/selv-underskrevet certifikat-generering (server), Certifikater/Import af hemmelige nøgler (server)
MIB tilgår Godkendelse/Kryptering	SNMPv3

Mål

Mål*	Bredde: 450 mm (17.7") Dybde: 318 mm (12.5") Højde: 121 mm (4.8")
Vægt	Ca. 4.1 kg (9.0 pund)

* Uden udstikkende dele.

Tekniske specifikationer

Elektriske specifikationer

Model	AC 100 til 240 V Model	AC 220 til 240 V Model
Angivet frekvensområde	50 til 60 Hz	50 til 60 Hz
Angivet strøm	0.3 til 0.2 A	0.2 A
Strømforbrug	USB-forbindelse <input type="checkbox"/> Drift: ca. 11 W <input type="checkbox"/> Klar-tilstand: ca. 5.8 W <input type="checkbox"/> Sove-tilstand: ca. 0.8 W <input type="checkbox"/> Slukket: ca. 0.15 W Wi-Fi-forbindelse <input type="checkbox"/> Drift: ca. 12 W <input type="checkbox"/> Klar-tilstand: ca. 6.4 W <input type="checkbox"/> Sove-tilstand: ca. 1.4 W <input type="checkbox"/> Slukket: ca. 0.15 W	USB-forbindelse <input type="checkbox"/> Drift: ca. 11 W <input type="checkbox"/> Klar-tilstand: ca. 6.2 W <input type="checkbox"/> Sove-tilstand: ca. 0.9 W <input type="checkbox"/> Slukket: ca. 0.25 W Wi-Fi-forbindelse <input type="checkbox"/> Drift: ca. 12 W <input type="checkbox"/> Klar-tilstand: ca. 6.8 W <input type="checkbox"/> Sove-tilstand: ca. 1.5 W <input type="checkbox"/> Slukket: ca. 0.25 W

Bemærk:

Kontrollér etiketten på scanneren for dens spænding.

Miljøspecifikationer

Temperatur	Ved drift	10 til 35 °C (50 til 95 °F)
	Ved opbevaring	-20 til 60 °C (-4 til 140 °F)
Luftfugtighed	Ved drift	20 til 80% (uden kondensation)
	Ved opbevaring	20 til 80% (uden kondensation)
Driftslyd	Lydeffektniveau	6.77 B (ADF) 4.65 B (Scannerglasplade)
	Lydtryksniveau	55 dB (ADF) 35 dB (Scannerglasplade)
Driftsforhold	Almindelige forhold for kontoret eller i hjemmet. Scanneren må ikke anvendes i direkte sollys, i nærheden af stærke lyskilder eller i ekstremt støvede omgivelser.	

Systemkrav

Windows	Windows 10 (32-bit, 64-bit) Windows 8.1 (32-bit, 64-bit) Windows 8 (32-bit, 64-bit) Windows 7 (32-bit, 64-bit) Windows Vista (32-bit, 64-bit) Windows XP Professional x64 Edition Service Pack 2 Windows XP (32-bit) Service Pack 3 Windows Server 2012 R2 Windows Server 2012 Windows Server 2008 R2 Windows Server 2008 (32-bit, 64-bit) Windows Server 2003 R2 (32-bit, 64-bit) Windows Server 2003 (32-bit, 64-bit) Service Pack 2
Mac OS X ^{*1, *2}	Mac OS X v10.11.x Mac OS X v10.10.x Mac OS X v10.9.x Mac OS X v10.8.x Mac OS X v10.7.x Mac OS X v10.6.8

*1 Hurtigt brugerskifte på Mac OS X eller nyere understøttes ikke.

*2 UNIX filsystemet (UFS) til Mac OS X understøttes ikke.

Standarder og godkendelser

Standarder og godkendelser til USA Model

Sikkerhed	UL60950-1 CAN/CSA-C22.2 Nr. 60950-1
EMC	FCC Part 15 Subpart B Klasse B CAN/CSA-CEI/IEC CISPR22 Klasse B

Dette udstyr indeholder følgende trådløse modul.

Fabrikant: Askey Computer Corporation

Type: WLU6320-D69 (RoHS)

Dette produkt er i overensstemmelse med del 15 i FCC-reglerne og RSS-210 af IC-reglerne. Epson er ikke ansvarlig for manglende opfyldelse af beskyttelseskravene, der skyldes en ikke-anbefalet modifikation af produktet.

Betjening er underlagt følgende to betingelser: (1) denne enhed må ikke forårsage skadelig interferens, og (2) denne enhed skal acceptere enhver modtaget interferens, herunder interferens, der kan forårsage uønsket drift af enheden.

For at forhindre radiointerferens med den licenserede service, er denne enhed beregnet til at fungere indendørs og væk fra vinduer for at yde maksimal afskærmning. Udstyr (eller dets sendeantenne), der installeres udendørs, er underlagt licens.

Standarder og godkendelser for europæisk mode

For europæiske brugere

Seiko Epson Corporation erklærer hermed, at følgende radioudstyrmodel er i overensstemmelse med direktiv 2014/53/EU. Den fulde ordlyd af EU-overensstemmelseserklæringen er tilgængelig på følgende websted.

<http://www.epson.eu/conformity>

J411A

Kun til brug i Irland, Storbritannien, Østrig, Tyskland, Liechtenstein, Schweiz, Frankrig, Belgien, Luxembourg, Holland, Italien, Portugal, Spanien, Danmark, Finland, Norge, Sverige, Island, Kroatien, Cypern, Grækenland, Slovenien, Malta, Bulgarien, Tjekkiet, Estland, Ungarn, Letland, Litauen, Polen, Rumænien og Slovakiet.

Epson er ikke ansvarlig for manglende opfyldelse af beskyttelseskravene, der skyldes en ikke-anbefalet modifikation af produktet.



Standarder og godkendelser for australske modeller

Sikkerhed	AS/NZS 60950.1
-----------	----------------

Standarder og godkendelser

EMC	AS/NZS CISPR22 Klasse B
-----	-------------------------

Epson erklærer hermed, at følgende udstyrsmodeller er i overensstemmelse med de væsentlige krav og andre relevante bestemmelser i AS/NZS4268:

J411A

Epson er ikke ansvarlig for manglende opfyldelse af beskyttelseskravene, der skyldes en ikke-anbefalet modifikation af produktet.

Sådan får du hjælp

Websted for teknisk support

Hvis du har brug for yderligere hjælp, kan du besøge Epsons websted for support, som er angivet nedenfor. Vælg dit land eller område, og gå til supportafsnittet på dit lokale Epson-websted. Du kan også finde de seneste drivere, ofte stillede spørgsmål, vejledninger eller andre materialer, som kan downloades, på dette websted.

<http://support.epson.net/>

<http://www.epson.eu/Support> (Europa)

Hvis dit Epson-produkt ikke fungerer korrekt, og du ikke kan løse problemet, kan du kontakte Epsons kundesupport for at få hjælp.

Kontakt til Epsons supportafdeling

Inden du kontakter Epson

Hvis dit Epson-produkt ikke fungerer korrekt, og du ikke kan løse problemet vha. fejlfindingsoplysningerne i dine produktvejledninger, kan du kontakte Epsons kundesupportservice for at få hjælp. Kontakt den forhandler, hvor du købte produktet, hvis der ikke er anført en Epson-supportafdeling for dit område herunder.

Epson-supportafdelingen kan hjælpe dig meget hurtigere, hvis du oplyser følgende:

- Produktets serienummer

Mærkatens serienummer er normalt placeret på produktets bagside.

- Produktmodel

- Produktets softwareversion

(Klik på **Om**, **Versionsoplysninger** eller en lignende knap i produktsoftwaren)

- Din computers mærke og model

- Din computers operativsystems navn og version

- Navne og versioner for de programmer, du normalt bruger sammen med produktet

Bemærk:

Afhængigt af produktet lagres opkaldslistedata for fax og/eller netværksindstillinger muligvis i produktets hukommelse. Ved sammenbrud eller reparation af et produkt, mistes data og/eller indstillinger muligvis. Epson er ikke ansvarlig for mistede data, for sikkerhedskopiering eller gendannelse af data og/eller indstillinger, selv ikke i en garantiperiode. Vi anbefaler, at du laver dine egne sikkerhedskopier eller tager noter.

Hjælp til brugere i Europa

I dit paneuropæiske garantibevis finder du oplysninger om, hvordan du kontakter Epsons supportafdeling.

Hjælp til brugere i Taiwan

Du kan få oplysninger, support og service følgende steder:

Internettet

<http://www.epson.com.tw>

Her findes oplysninger om produktspecifikationer, drivere, som kan downloades, samt produktforespørgsler.

Epson HelpDesk

Telefon: +886-2-80242008

Vores HelpDesk-medarbejdere kan hjælpe dig med følgende pr. telefon:

- Salgsforespørgsler og produktoplysninger
- Spørgsmål vedrørende brug af eller problemer med produktet
- Forespørgsler vedrørende reparation og garanti

Reparationsservicecenter:

<http://www.tekcare.com.tw/branchMap.page>

TekCare Corporation er et autoriseret servicecenter for Epson Taiwan Technology & Trading Ltd.

Hjælp til brugere i Australien

Epson Australia vil gerne yde kundeservice på et højt niveau. Ud over vores produktvejledningerne kan du få oplysninger følgende steder:

Internetadresse

<http://www.epson.com.au>

Adgang til Epson Australias websider. Besøg denne webside med jævne mellemrum! På denne side kan du downloade drivere og finde Epson-kontaktpunkter, nye produktoplysninger og teknisk support (e-mail).

Epson Helpdesk

Telefon: 1300-361-054

Epson Helpdesk er tiltænkt som den sidste løsning for at sikre, at vores kunder har adgang til rådgivning. Personalet hos Helpdesk kan hjælpe dig med installation, konfiguration og betjening af dit Epson-produkt. Personalet hos vores Pre-sales Helpdesk kan tilbyde dig materiale om nye Epson-produkter og hjælpe dig med at finde din nærmeste forhandler eller repræsentant. Her besvares mange typer spørgsmål.

Vi beder dig have alle relevante oplysninger klar, når du ringer. Jo flere oplysninger, du har, jo hurtigere kan vi hjælpe dig med at løse problemet. Disse oplysninger omfatter vejledningerne til dit Epson-produkt, computertype, operativsystem, programmer samt alle andre oplysninger, du mener er nødvendige.

Transport af produktet

Epson anbefaler, at du beholder produktemballagen til fremtidige transport.

Hjælp til brugere i Singapore

Du kan få oplysninger, support og service fra Epson Singapore her:

Internettet

<http://www.epson.com.sg>

Her findes oplysninger om produktspecifikationer, drivere, som kan downloades, ofte stillede spørgsmål (FAQ), salgsforespørgsler og teknisk support via e-mail.

Epson HelpDesk

Frikaldsnummer: 800-120-5564

Vores HelpDesk-medarbejdere kan hjælpe dig med følgende pr. telefon:

- Salgsforespørgsler og produktoplysninger
- Spørgsmål vedrørende brug af produktet eller fejlfinding
- Forespørgsler vedrørende reparation og garanti

Hjælp til brugere i Thailand

Du kan få oplysninger, support og service følgende steder:

Internettet

<http://www.epson.co.th>

Her findes oplysninger om produktspecifikationer, drivere, som kan downloades, ofte stillede spørgsmål (FAQ) og muligheder for at sende e-mail.

Epson Hotline

Telefon: 66-2685-9899

E-mail: support@eth.epson.co.th

Vores Hotline-medarbejdere kan hjælpe dig med følgende pr. telefon:

- Salgsforespørgsler og produktoplysninger
- Spørgsmål vedrørende brug af eller problemer med produktet
- Forespørgsler vedrørende reparation og garanti

Hjælp til brugere i Vietnam

Du kan få oplysninger, support og service følgende steder:

Epson Hotline

Telefon (Ho Chi Minh City): 84-8-823-9239

Telefon (Hanoi City): 84-4-3978-4785, 84-4-3978-4775

Sådan får du hjælp

Epson Servicecenter

65 Truong Dinh Street, District 1, Hochiminh City, Vietnam.

29 Tue Tinh, Quan Hai Ba Trung, Hanoi City, Vietnam

Hjælp til brugere i Indonesien

Du kan få oplysninger, support og service følgende steder:

Internettet

<http://www.epson.co.id>

- Oplysninger vedrørende produktspecifikationer og drivere, der kan downloades
- Ofte stillede spørgsmål (FAQ), salgsforespørgsler, spørgsmål via e-mail

Epson Hotline

Telefon: 62-21-572-4350

Fax: 62-21-572-4357

Vores Hotline-medarbejdere kan hjælpe dig med følgende pr. telefon eller fax:

- Salgsforespørgsler og produktoplysninger
- Teknisk support

Epson Servicecenter

Område	Virksomhedsnavn	Adresse	Telefon E-mail
DKI JAKARTA	ESS Jakarta MG. DUA	RUKO MANGGA DUA MALL NO. 48 JL. ARTERI MANGGA DUA - JAKARTA UTARA-DKI	(+6221)62301104 jkt-technical1@epson-indonesia.co.id
NORTH SUMATERA	ESC Medan	Kompleks Graha Niaga, Jl. Bambu II No. A-4, Medan- 20114	(+6261)42066090/42066091 mdn-technical@epson-indonesia.co.id
WEST JAWA	ESC Bandung	JL. CIHAMPELAS NO. 48A-BANDUNG JABAR 40116	(+6222)4207033 bdg-technical@epson-indonesia.co.id
DI YOGYAKARTA	ESC Yogyakarta	YAP Square, Blok A No.6 Jl. C Simanjutak YOGYAKARTA - DIY	(+62274)581065 ygy-technical@epson-indonesia.co.id
EAST JAWA	ESC Surabaya	HITECH MALL LT.2 BLOK A NO. 24 JL. KUSUMA BANGSA NO. 116 -118 - SURABAYA JATIM	(+6231)5355035 sby-technical@epson-indonesia.co.id
SOUTH SULAWESI	ESC Makassar	JL. GUNUNG BAWAKARAENG NO. 68E - MAKASSAR SULSEL	(+62411)328212 mksr-technical@epson-indonesia.co.id

Sådan får du hjælp

Område	Virksomhedsnavn	Adresse	Telefon E-mail
WEST KALIMANTAN	ESC Pontianak	JL. NUSA INDAH I NO. 40A PONTIANAK KALBAR 78117	(+62561)735507 pontianak-technical@epson-indonesia.co.id
PEKANBARU	ESC PEKANBARU	JL. TUANKU TAMBUSAI NO. 353 - PEKANBARU RIAU	(+62761)21420 pkb-technical@epson-indonesia.co.id
DKI JAKARTA	ESS JAKARTA KEIAI	WISMA KEIAI LT. 1 JL. JEND. SUDIRMAN KAV. 3 JAKPUS DKI JAKARTA	(+6221)5724335 ess.support@epson-indonesia.co.id
EAST JAWA	ESS SURABAYA	JL. JAWA NO. 2-4 KAV. 29, RUKO SURYA INTI, SURABAYA - JATIM	(+6231)5014949 esssby.support@epson-indonesia.co.id
BANTEN	ESS SERPONG	Ruko mall WTC MATAHARI no. 953 SERPONG - Banten	(+6221)53167051 esstag.support@epson-indonesia.co.id
CENTRAL JAWA	ESS SEMARANG	Komplek Ruko Metro Plaza Blok C20 , Jl. MT Haryono No 970 Semarang - Jawa tengah	(+6224)8313807 esssmg.support@epson-indonesia.co.id
EAST KALIMANTAN	ESC SAMARINDA	Jl. KH. Wahid Hasyim (M. Yamin) Kel. Sempaja Selatan Kec. Samarinda Utara Samarinda- Kalimantan Timur (samping kantor pos)	(+62541)7272904 escsmd.support@epson-indonesia.co.id
SOUTH SUMATERA	ESC PALEMBANG	Jl. H.M. Rasyid Nawawi no.249, kelurahan 9 ilir Palembang - Sumsel	(+62711)311330 escplg.support@epson-indonesia.co.id
EAST JAVA	ESC JEMBER	Jl. Panglima Besar Sudirman No.1 D JEMBER - JAWA TIMUR (Depan Balai Penelitian dan Pengolahan Kakao)	(+62331) 486468,488373 jmr-admin@epson-indonesia.co.id jmr-technical@epson-indonesia.co.id
NORTH SULAWESI	ESC MANADO	Tekno @Megamall, Megamall LG TK-21 Jl. Piere Tendean Kawasan Megamas Boulevard Manado 95111	(+62431)7210033 MND-ADMIN@EPSON-INDONESIA.CO.ID

Ring til Hotline på 08071137766 vedrørende andre byer, der ikke er anført her.

Hjælp til brugere i Hongkong

Brugerne er velkomne til at kontakte Epson Hong Kong Limited med henblik på teknisk support samt andre eftersalgstjenester.

Sådan får du hjælp

Hjemmeside

<http://www.epson.com.hk>

Epson Hong Kong har oprettet en lokal hjemmeside på både kinesisk og engelsk på internettet for at give brugerne følgende oplysninger:

- Produktoplysninger
- Svar på ofte stillede spørgsmål (FAQ)
- Nyeste versioner af drivere til Epson-produkter

Teknisk support-hotline

Du kan også kontakte vores teknikere på følgende telefon- og faxnumre:

Telefon: 852-2827-8911

Fax: 852-2827-4383

Hjælp til brugere i Malaysia

Du kan få oplysninger, support og service følgende steder:

Internettet

<http://www.epson.com.my>

- Oplysninger vedrørende produktspecifikationer og drivere, der kan downloades
- Ofte stillede spørgsmål (FAQ), salgsforespørgsler, spørgsmål via e-mail

Epsons callcenter

Telefon: +60 1800-8-17349

- Salgsforespørgsler og produktoplysninger
- Spørgsmål vedrørende brug af eller problemer med produktet
- Forespørgsler vedrørende reparation og garanti

Hovedkontor

Telefon: 603-56288288

Fax: 603-5628 8388/603-5621 2088

Hjælp til brugere i Indien

Du kan få oplysninger, support og service følgende steder:

Internettet

<http://www.epson.co.in>

Her findes oplysninger om produktspecifikationer, drivere, som kan downloades, samt produktforespørgsler.

Sådan får du hjælp

Helpline

- Service, produktoplysninger og bestilling af forbrugsvarer (BSNL-linjer)

Frikaldsnummer: 18004250011

Åbent mellem 9.00 og 18.00 mandag til lørdag (undtagen på helligdage)

- Service (CDMA- og mobiltelefonbrugere)

Frikaldsnummer: 186030001600

Åbent mellem 9.00 og 18.00 mandag til lørdag (undtagen på helligdage)

Hjælp til brugere i Filippinerne

Brugerne er velkomne til at kontakte Epson Philippines Corporation på nedenstående telefon- og faxnumre samt e-mail-adresser for at få teknisk support samt andre eftersalgstjenester:

Internettet

<http://www.epson.com.ph>

Her findes oplysninger om produktspecifikationer, drivere, som kan downloades, ofte stillede spørgsmål (FAQ) og e-mail-forespørgsler.

Epson Philippines Kundepleje

Frikaldsnummer: (PLDT) 1800-1069-37766

Frikaldsnummer: (Digital) 1800-3-0037766

Metro Manila: (+632)441-9030

Websted: <http://customercare.epson.com.ph>

E-mail: customercare@epc.epson.com.ph

Vores Kundepleje-medarbejdere kan hjælpe dig med følgende pr. telefon:

- Salgsforespørgsler og produktoplysninger
- Spørgsmål vedrørende brug af eller problemer med produktet
- Forespørgsler vedrørende reparation og garanti

Epson Philippines Corporation

Hovednummer: +632-706-2609

Fax: +632-706-2665