

**L386 Series**  
**راهنمای کاربر**

## حق نسخه برداری

هیچ بخشی از این نشریه نباید به هر شکلی و با هر وسیله‌ای اعم از الکترونیکی، مکانیکی، فتوکپی، ضبط یا غیره و بدون اجازه کتبی از Seiko Epson Corporation تکثیر شده، در سیستم‌های بازتابی نگهداری گردیده یا منتقل شود. در خصوص استفاده از اطلاعات موجود در این اثر، هیچ‌گونه مسئولیت حق اختراع پذیرفته نمی‌شود. همچنین هیچ‌گونه مسئولیتی در برابر خسارت‌های ناشی از استفاده از اطلاعات مندرج در آن پذیرفته نمی‌شود. اطلاعات موجود در اینجا تنها برای استفاده با این محصول Epson در نظر گرفته شده است. Epson مسئولیتی در قبال استفاده از این اطلاعات برای سایر محصولات به عهده نمی‌گیرد.

نه Seiko Epson Corporation و نه شرکت‌های وابسته به آن در برابر خریدار این محصول یا اشخاص ثالث در قبال آسیب، ضرر، هزینه، یا هزینه‌های متحمل شده توسط خریدار یا اشخاص ثالث که در نتیجه تصادف، سوءاستفاده یا استفاده نادرست از این محصول یا تغییرات غیرمجاز، تعمیرات یا تغییرات در این محصول یا (به جز ایالات متحده) عدم تطبیق با دستورالعمل‌های راه‌اندازی و تعمیر و نگهداری Seiko Epson Corporation روی می‌دهد مسئولیتی ندارند.

Seiko Epson Corporation و شرکت‌های وابسته به آن در قبال هر نوع آسیب یا مشکل روی داده که در نتیجه استفاده از گزینه‌ها یا هر نوع محصول قابل استفاده باشد به جز آنهایی که بعنوان محصولات اصلی Epson یا محصولات تایید شده Epson که توسط Seiko Epson Corporation طراحی شده‌اند، مسئولیتی ندارند.

Seiko Epson Corporation در قبال هر نوع آسیبی که با تداخل الکترومغناطیسی روی می‌دهد که در نتیجه استفاده از کابل‌های رابط می‌باشد به جز آنهایی که بعنوان محصولات تایید شده Epson که توسط Seiko Epson Corporation طراحی شده‌اند، مسئولیتی ندارند.

© 2016 Seiko Epson Corporation. All rights reserved.

ممکن است محتوای این دفترچه راهنما و مشخصات این محصول بدون اعلان قبلی تغییر کند.

# علایم تجاری

EPSON® یک علامت تجاری ثبت شده است، و EPSON EXCEED YOUR VISION یا EXCEED YOUR VISION علامت تجاری شرکت Seiko Epson است.

لوگوی PRINT Image Matching™ و PRINT Image Matching علائم تجاری شرکت Seiko Epson هستند. Copyright © 2001 Seiko. All rights reserved Epson Corporation.

Epson Scan 2 software is based in part on the work of the Independent JPEG Group.

libtiff

Copyright © 1988-1997 Sam Leffler

Copyright © 1991-1997 Silicon Graphics, Inc.

Permission to use, copy, modify, distribute, and sell this software and its documentation for any purpose is hereby granted without fee, provided that (i) the above copyright notices and this permission notice appear in all copies of the software and related documentation, and (ii) the names of Sam Leffler and Silicon Graphics may not be used in any advertising or publicity relating to the software without the specific, prior written permission of Sam Leffler and Silicon Graphics.

THE SOFTWARE IS PROVIDED "AS-IS" AND WITHOUT WARRANTY OF ANY KIND, EXPRESS, IMPLIED OR OTHERWISE, INCLUDING WITHOUT LIMITATION, ANY WARRANTY OF MERCHANTABILITY OR FITNESS FOR A PARTICULAR PURPOSE.

IN NO EVENT SHALL SAM LEFFLER OR SILICON GRAPHICS BE LIABLE FOR ANY SPECIAL, INCIDENTAL, INDIRECT OR CONSEQUENTIAL DAMAGES OF ANY KIND, OR ANY DAMAGES WHATSOEVER RESULTING FROM LOSS OF USE, DATA OR PROFITS, WHETHER OR NOT ADVISED OF THE POSSIBILITY OF DAMAGE, AND ON ANY THEORY OF LIABILITY, ARISING OUT OF OR IN CONNECTION WITH THE USE OR PERFORMANCE OF THIS SOFTWARE.

Microsoft®, Windows®, and Windows Vista® are registered trademarks of Microsoft Corporation.

Apple, Macintosh, Mac OS, OS X, Bonjour, Safari, iPad, iPhone, iPod touch, and iTunes are trademarks of Apple Inc., registered in the U.S. and other countries.

Chrome™, Chrome OS™, and Android™ are trademarks of Google Inc.

Adobe and Adobe Reader are either registered trademarks or trademarks of Adobe Systems Incorporated in the United States and/or other countries.

Intel® is a registered trademark of Intel Corporation.

اطلاعیه عمومی: سایر نام های محصول که در اینجا استفاده می شود فقط برای اهداف شناسایی بوده و ممکن است علامت های تجاری مالکان مربوطه آنها باشند. Epson حقوق مربوط به این مارک ها را از خود سلب می کند.

## محتوا

### حق نسخه برداری

### علایم تجاری

### درباره این راهنما

- 7. معرفی دفترچه های راهنما.
- 7. علائم و نشان ها.
- 8. توضیحات استفاده شده در این دفترچه راهنما.
- 8. مراجع سیستم عامل.

### دستورالعمل های مهم

- 9. دستورالعمل های ایمنی.
- 9. توصیه ها و هشدارها در مورد چاپگر.
- 10. توصیه ها و هشدارها برای تنظیم/استفاده از چاپگر.
- 10. توصیه ها و هشدارها برای استفاده از چاپگر از طریق اتصال بی سیم.
- 11. محافظت از اطلاعات شخصی خود.

### قسمت های اصلی چاپگر

- 12. نام و عملکردهای قطعات.
- 14. پانل کنترل.
- 14. دکمه ها و چراغ ها.

### تنظیمات شبکه

- 17. اتصال Wi-Fi.
- 17. اتصال به رایانه.
- 19. اتصال به یک دستگاه هوشمند.
- 19. انجام تنظیمات Wi-Fi از صفحه کنترل.
- 19. انجام تنظیمات Wi-Fi توسط راه اندازی دکمه فشاری.
- 19. انجام تنظیمات Wi-Fi توسط راه اندازی پین کد (WPS).
- 20. بررسی وضعیت اتصال شبکه.
- 21. بررسی وضعیت شبکه با استفاده از چراغ شبکه.
- 22. چاپ یک گزارش اتصال شبکه.
- 25. چاپ کردن برگه وضعیت شبکه.
- 26. تعویض یا افزودن نقاط دسترسی.
- 26. تغییر روش اتصال به یک رایانه.
- 27. بازگردانی تنظیمات شبکه از صفحه کنترل.

### قرار دادن کاغذ

- 29. احتیاط های مربوط به استفاده از کاغذ.
- 30. ظرفیت ها و کاغذ موجود.

- 30. لیست انواع کاغذ.
- 31. قرار دادن کاغذ در ورودی کاغذ از عقب.

### قرار دادن اسناد در شیشه اسکنر

- 35. قرار دادن همزمان چندین عکس برای اسکن.

### چاپ

- 36. چاپ از رایانه.
- 36. اصول اولیه چاپ - Windows.
- 37. اصول اولیه چاپ - Mac OS X.
- 40. چاپ روی 2 طرف (فقط برای Windows).
- 41. چاپ چندین صفحه بر روی یک صفحه.
- 42. چاپ برای تناسب اندازه کاغذ.
- 44. چاپ همزمان چند فایل (فقط برای Windows).
- 44. چاپ یک تصویر روی چند برگه برای ایجاد یک پوستر.
- 45. چاپ برای Windows.
- 51. چاپ با استفاده از ویژگی های پیشرفته.
- 51. چاپ عکس ها با استفاده از Epson Easy Photo Print.
- 53. چاپ کردن از دستگاه های هوشمند.
- 54. استفاده از Epson iPrint.
- 55. لغو کردن چاپ.
- 56. لغو چاپ — دکمه چاپگر.
- 56. لغو چاپ - Windows.
- 56. لغو چاپ - Mac OS X.

### کپی کردن

- 57. اصول اولیه کپی کردن.
- 57. گرفتن چندین کپی.

### اسکن

- 58. اسکن کردن از صفحه کنترل.
- 58. اسکن از رایانه.
- 58. اسکن کردن با استفاده از Epson Scan 2.
- 64. اسکن کردن از دستگاه های هوشمند.
- 64. نصب Epson iPrint.
- 64. اسکن کردن با استفاده از Epson iPrint.

### پر کردن مجدد جوهر

- 66. بررسی سطوح جوهر.
- 66. کدهای بطری جوهر.
- 67. احتیاط های مربوط به استفاده از بطری جوهر.
- 67. پر کردن مجدد مخازن جوهر.

## برطرف کردن مشکلات

- 92. . . . . بررسی وضعیت چاپگر.
- 92. . . . . بررسی نشانگرهای خطای چاپگر.
- 93. . . . . بررسی وضعیت چاپگر — Windows.
- 93. . . . . بررسی وضعیت چاپگر — Mac OS X.
- 94. . . . . خارج کردن کاغذ گیر کرده.
- 94. . . . . خارج کردن کاغذ گیر کرده از ورودی کاغذ از عقب.
- 94. . . . . خارج کردن کاغذ گیر کرده از داخل چاپگر.
- 96. . . . . کاغذ به درستی تغذیه نمی شود.
- 96. . . . . گیر کردن کاغذ.
- 96. . . . . کاغذ به صورت کج تغذیه می شود.
- 96. . . . . چندین برگه کاغذ به طور همزمان وارد دستگاه شده اند
- 97. . . . . هیچ کاغذی در دستگاه وجود ندارد.
- 97. . . . . مشکلات مربوط به برق و پانل کنترل.
- 97. . . . . دستگاه روشن نمی شود.
- 97. . . . . دستگاه خاموش نمی شود.
- 97. . . . . چاپ از رایانه امکان پذیر نیست.
- 98. . . . . هنگامی که نمی توانید تنظیمات شبکه را انجام دهید. حتی زمانی که تنظیمات شبکه هیچ اشکالی ندارند.
- 98. . . . . برقراری اتصال از دستگاهها امکان پذیر نیست.
- 100. . . . . بررسی SSID متصل به چاپگر.
- 100. . . . . بررسی SSID مربوط به رایانه.
- 101. . . . . چاپگر به صورت ناگهانی از طریق اتصال شبکه چاپ نمی کند
- 102. . . . . چاپگر به صورت ناگهانی از طریق اتصال USB چاپ نمی کند
- 102. . . . . مشکلات مربوط به کار چاپی.
- 102. . . . . نسخه چاپی دارای خط افتادگی است یا بدون رنگ است
- 102. . . . . خطوط اضافه یا رنگ های غیرمنتظره ظاهر می شود.
- 102. . . . . خطوط اضافه رنگی در فواصل حدود 2.5 سانتی متر ظاهر می شود.
- 103. . . . . چاپ های تار، خطوط اضافه عمودی، یا عدم ترازبندی
- 103. . . . . کیفیت چاپ پایین است.
- 104. . . . . کاغذ لکه یا خط افتادگی دارد.
- 105. . . . . عکس های چاپ شده چسبناک هستند.
- 105. . . . . تصاویر یا عکس ها با رنگ های غیرمنتظره چاپ می شوند.
- 105. . . . . رنگ ها با آنچه که روی نمایشگر می بینید فرق می کند
- 106. . . . . چاپ بدون حاشیه امکان پذیر نیست.
- 106. . . . . درحین چاپ بدون حاشیه، لبه های تصویر برش داده می شود.
- 106. . . . . محل، اندازه، یا حاشیه های کار چاپی درست نیست.
- 107. . . . . نویسه های چاپ شده نادرست و درهم هستند.
- 107. . . . . تصویر چاپ شده معکوس است.
- 107. . . . . وجود الگوهای موزاییک شکل در چاپ ها.

## نگهداری از چاپگر

- 71. . . . . بررسی و تمیز کردن هد چاپ.
  - 71. . . . . بررسی و تمیز کردن هد چاپ — دکمه های چاپگر.
  - 72. . . . . بررسی و تمیز کردن هد چاپ — Windows.
  - 72. . . . . بررسی و تمیز کردن هد چاپ — Mac OS X.
  - 73. . . . . تعویض جوهر درون تیوب های جوهر.
  - 73. . . . . تعویض جوهر داخل لوله های جوهر — Windows.
  - 73. . . . . تعویض جوهر داخل لوله های جوهر — Mac OS X.
  - 74. . . . . تراز کردن هد چاپ.
  - 74. . . . . تراز کردن هد چاپ — Windows.
  - 74. . . . . تراز کردن هد چاپ — Mac OS X.
  - 74. . . . . تمیز کردن مسیر کاغذ.
  - 75. . . . . تمیز کردن شیشه اسکنر.
  - 75. . . . . بررسی تعداد کل صفحه های تغذیه شده توسط چاپگر
  - 76. . . . . — دکمه های چاپگر.
  - 76. . . . . بررسی تعداد کل صفحه های تغذیه شده توسط چاپگر — Windows
  - 76. . . . . بررسی تعداد کل صفحه های تغذیه شده توسط چاپگر — Mac OS X
  - 76. . . . . ذخیره نیرو.
  - 76. . . . . ذخیره نیرو — Windows
  - 77. . . . . ذخیره نیرو — Mac OS X
- ### خدمات شبکه و اطلاعات نرم افزاری
- 78. . . . . سرویس Epson Connect
  - 78. . . . . Web Config
  - 78. . . . . اجرای Web Config در یک مرورگر وب.
  - 79. . . . . اجرای Web Config در Windows.
  - 79. . . . . اجرای Web Config در Mac OS X.
  - 80. . . . . Windows درایور چاپگر.
  - 81. . . . . راهنمای درایور چاپگر Windows.
  - 83. . . . . انجام تنظیمات کارکرد برای درایور چاپگر Windows.
  - 83. . . . . Mac OS X درایور چاپگر.
  - 84. . . . . راهنمای درایور چاپگر Mac OS X.
  - 84. . . . . انجام تنظیمات کارکرد برای درایور چاپگر Mac OS X
  - 85. . . . .
  - 86. . . . . Epson Scan 2 (درایور اسکنر).
  - 86. . . . . Epson Event Manager
  - 87. . . . . Epson Easy Photo Print
  - 87. . . . . E-Web Print (فقط برای Windows87)
  - 88. . . . . EPSON Software Updater
  - 88. . . . . حذف برنامه ها.
  - 88. . . . . حذف برنامه ها - Windows
  - 89. . . . . حذف برنامه ها - Mac OS X
  - 90. . . . . نصب برنامه ها.
  - 90. . . . . به روزرسانی برنامه ها و میان افزار.

## محتوا

120	نیازمندی های سیستم	120	رنگ ها یکدست نیستند، لکه، نقطه یا خطوط مستقیم
120	اطلاعات تنظیمی	107	در تصویر کپی شده ظاهر می شود
120	استانداردها و آیین نامه ها	108	الگوی هاشور خورده در تصویر کپی شده ظاهر می شود
120	محدودیت های کپی کردن	108	تصویری از پشت اسناد در تصویر کپی شده ظاهر می شود
121	انتقال چاپگر	108	مشکل کار چاپی برطرف نمی شود
123	جایی که می توانید راهنما را دریافت کنید	108	سایر مشکلات مربوط به چاپ
123	وب سایت پشتیبانی فنی	108	چاپ بسیار آهسته است
124	تماس با پشتیبانی Epson	109	سرعت چاپ در طول چاپ متوالی به طور قابل توجهی کاهش می یابد
		109	دستگاه اسکن نمی کند
		110	هنگام استفاده از پانل کنترل نمی توان از اسکن استفاده کرد
		110	مشکلات مربوط به تصویر اسکن شده
		110	رنگ های ناهموار، کثیفی، لکه و دیگر موارد هنگام اسکن از شیشه اسکنر نمایش داده می شوند
		110	کیفیت تصویر مناسب نیست
		110	افست در پس زمینه تصویر نمایان می شود
		111	متن تار می شود
		111	الگوهای شطرنجی (سایه های شبکه ای) نمایان می شود
		111	ناحیه درست را نمی توان در شیشه اسکنر اسکن نمود
		112	در تصویر کوچک پیش نمایش امکان پذیر نیست
		112	هنگامی که به عنوان PDF قابل جستجو ذخیره می شود، متن به صورت صحیح شناسایی نمی شود
		112	برطرف کردن اشکالات در تصویر اسکن شده امکان پذیر نیست
		113	سایر مشکلات مربوط به اسکن
		113	سرعت اسکن پایین است
		113	هنگام اسکن کردن PDF/Multi-TIFF اسکن متوقف می شود
		114	سایر مشکلات
		114	زمان لمس چاپگر شوک الکتریکی خفیفی ایجاد می شود
		114	صدای کارکرد بسیار زیاد است
		114	برنامه با فایروال مسدود شده است (فقط برای Windows)

## ضمیمه

115	مشخصات فنی
115	مشخصات چاپگر
116	مشخصات اسکنر
116	مشخصات رابط
117	لیست عملکرد شبکه
118	مشخصات Wi-Fi
118	پروتکل امنیتی
118	ابعاد
119	مشخصات الکتریکی
119	مشخصات محیطی

## درباره این راهنما

### معرفی دفترچه های راهنما

کتابچه های راهنمای زیر همراه با چاپگر Epson شما عرضه می شوند. علاوه بر کتابچه های راهنما، به قسمت راهنمای موجود در برنامه های نرم افزاری متنوع Epson رجوع کنید.

□ از اینجا شروع کنید (دفترچه راهنمای کاغذی)

اطلاعاتی درباره راه اندازی چاپگر، نصب نرم افزار، استفاده از چاپگر، رفع مشکلات و غیره ارائه می دهد.

□ راهنمای کاربر (دفترچه راهنمای دیجیتالی)

این دفترچه راهنما، اطلاعات کلی و دستورالعمل هایی درباره استفاده از چاپگر، تنظیمات شبکه در زمان استفاده از چاپگر در یک شبکه، و درباره برطرف کردن اشکالات ارائه می کند.

شما می توانید آخرین نسخه های کتابچه های راهنمای فوق را به اشکال زیر دریافت کنید.

□ راهنمای کاغذی

به وب سایت پشتیبانی Epson Europe به نشانی <http://www.epson.eu/Support> یا وب سایت پشتیبانی جهانی Epson به نشانی <http://support.epson.net/> بروید.

□ راهنمای دیجیتالی

EPSON Software Updater را روی کامپیوتر خود راه اندازی کنید. EPSON Software Updater به روز رسانی های موجود برنامه های نرم افزاری و راهنماهای دیجیتالی Epson را بررسی می کند، و به شما امکان می دهد آخرین نسخه ها را دانلود کنید.

اطلاعات مرتبط

← "EPSON Software Updater" در صفحه 88

### علائم و نشان ها

⚠ **احتیاط:**

دستورالعمل هایی که باید با دقت دنبال شود تا از آسیب بدنی جلوگیری شود.

⚠ **مهم:**

دستورالعمل هایی که باید مورد توجه قرار گیرد تا از آسیب به تجهیزات جلوگیری شود.

نکته:

اطلاعات تکمیلی و مرجع را ارائه می دهد.

← اطلاعات مرتبط

پیوندها به بخش های مربوطه

## توضیحات استفاده شده در این دفترچه راهنما

- تصاویر گرفته شده از درایور چاپگر و صفحات Epson Scan 2 (درایور اسکن) از Windows 10 یا Mac OS X v10.11.x هستند. محتوای نشان داده شده در صفحات بسته به مدل و موقعیت متفاوت هستند.
- تصاویر چاپگر استفاده شده در این دفترچه راهنما فقط مثال هستند. ممکن است بسته به مدل تفاوت های جزئی وجود داشته باشد، ولی روش راه اندازی مشابه است.

## مراجع سیستم عامل

### Windows

در این دفترچه راهنما، عباراتی نظیر "Windows 10"، "Windows 8.1"، "Windows 8"، "Windows 7"، "Windows Vista"، و "Windows XP" به این سیستم عامل ها اشاره دارند. به علاوه "Windows" برای رجوع به تمامی نسخه ها استفاده شده است.

سیستم عامل Microsoft® Windows® 10

سیستم عامل Microsoft® Windows® 8.1

سیستم عامل Microsoft® Windows® 8

سیستم عامل Microsoft® Windows® 7

سیستم عامل Microsoft® Windows Vista®

سیستم عامل Microsoft® Windows® XP

سیستم عامل Microsoft® Windows® XP Professional x64 Edition

### Mac OS X

در این دفترچه راهنما، "Mac OS X v10.11.x" به OS X El Capitan، "Mac OS X v10.10.x" به OS X Yosemite، "Mac OS X v10.9.x" به OS X Mavericks، و "Mac OS X v10.8.x" به OS X Mountain Lion اشاره می کند. همچنین، از "Mac OS X" برای اشاره به "Mac OS X" استفاده می شود. "v10.11.x"، "Mac OS X v10.10.x"، "Mac OS X v10.9.x"، "Mac OS X v10.8.x"، "Mac OS X v10.7.x"، و "Mac OS X v10.6.8" استفاده می شود.



# دستورالعمل های مهم

## دستورالعمل های ایمنی

برای استفاده ایمن از این چاپگر این دستورالعمل ها را مطالعه و دنبال کنید. این دفترچه راهنما را برای مراجعه بعدی نگه دارید. همینطور، همه دستورالعمل ها و هشدارهای علامت گذاری شده در این چاپگر را دنبال کنید.

□ بعضی از نمادهای به کار رفته در چاپگر برای اطمینان از حفظ ایمنی و استفاده صحیح از چاپگر هستند. برای اطلاع از مفهوم این نمادها از سایت زیر دیدن کنید.

<http://support.epson.net/symbols>

□ فقط از سیم برقی که به همراه چاپگر ارائه شده استفاده کنید و از سیم سایر دستگاه ها استفاده نکنید. استفاده از سایر سیم ها برای این چاپگر یا استفاده از سیم برق ارائه شده با سایر تجهیزات می تواند منجر به شوک الکتریکی یا آتش سوزی شود.

□ مطمئن شوید سیم برق متناوب استاندارد ایمنی محلی مربوطه را دارا باشد.

□ هرگز سیم برق، دوشاخه، چاپگر، دستگاه اسکنر را باز نکنید، تغییر ندهید یا سعی نکنید آنها را تعمیر کنید یا خودتان تغییراتی در آنها ایجاد نمایید مگر اینکه به طور خاص در دفترچه های راهنمای چاپگر توضیح داده شده باشد.

□ در شرایط زیر چاپگر را از برق جدا کرده و برای سرویس به نزد پرسنل مجرب سرویس بروید:

سیم برق یا دوشاخه آسیب دیده باشد؛ مایعی وارد چاپگر شده باشد؛ چاپگر افتاده باشد یا محفظه آسیب دیده باشد؛ چاپگر بطور عادی کار نکند یا تغییر مشخصی در عملکرد آن دیده شود. کنترل هایی که در دستورالعمل های راه اندازی نیستند را انجام ندهید.

□ چاپگر را نزدیک پرینت دیواری قرار دهید تا بتوانید به راحتی دوشاخه را جدا کنید.

□ چاپگر را در محیط خارج از ساختمان، نزدیک به محل پرگرد و غبار و کثیف، آب، منابع گرمازا، یا در مکانی که در معرض تکان ها، لرزش ها، دما یا رطوبت بالاست قرار ندهید.

□ مراقب باشید مایع درون چاپگر ریخته نشود و با دست مرطوب به چاپگر دست نزنید.

□ حداقل 22 سانتی متر چاپگر را از ضربان ساز قلب دور نگه دارید. امواج رادیویی این چاپگر ممکن است تاثیر منفی بر عملکرد ضربان ساز قلب داشته باشد.

□ مراقب باشید هنگام جابه جایی مخازن جوهر، درپوش های مخزن جوهر و بطری های باز جوهر یا درپوش های بطری جوهر، به جوهرها دست نزنید.

□ اگر پوستتان جوهری شد، آن را با آب و صابون کاملاً بشویید.

□ اگر جوهر وارد چشمانتان شد، سریعاً با آب فراوان شستشو دهید. اگر بعد از شستشوی کامل، هنوز احساس ناراحتی می کنید یا مشکلات چشمی دارید، سریعاً با پزشک مشورت کنید.

□ اگر جوهر وارد دهانتان شد، سریعاً با پزشک مشورت کنید.

□ بطری جوهر را پس از باز کردن آن تکان ندهید یا کج نکنید؛ ممکن است این کار باعث نشستی شود.

□ بطری های جوهر و مجموعه مخزن جوهر را دور از دسترس کودکان نگهداری کنید. اجازه ندهید کودکان از بطری های جوهر بنوشند یا آنها و درپوش بطری جوهر را جابه جا کنند.

## توصیه ها و هشدارها در مورد چاپگر

برای اجتناب از آسیب وارد شدن به چاپگر یا اموال خود این دستورالعمل ها را بخوانید و دنبال کنید. این دفترچه راهنما را برای مراجعه بعدی نگه دارید.

## دستورالعمل های مهم

### توصیه ها و هشدارها برای تنظیم/استفاده از چاپگر

- روزنه ها و منافذ چاپگر را نپوشانید و مسدود نکنید.
- تنها از منبع برقی استفاده کنید که در برجسب چاپگر نشان داده شده است.
- از پریزهایی که در مدار مشابه قرار دارند مانند دستگاه فتوکپی یا سیستم های کنترل هوا که مرتباً روشن و خاموش می شوند استفاده نکنید.
- از پریزهای الکتریکی که با سوییچ های دیوار یا تایمرهای خودکار کنترل می شوند استفاده نکنید.
- کل سیستم رایانه را از منابعی که بصورت بالقوه دارای تداخل الکترومغناطیسی هستند مانند بلندگوها یا جایگاه تلفن های بی سیم دور نگه دارید.
- سیم های منبع برق باید بگونه ای قرار بگیرند که از خراش، بریدگی، ساییده شدن، چین خوردگی و پیچ خوردگی جلوگیری شود. اشیا را بر روی سیم های منبع برق قرار ندهید و مراقب باشید بر روی سیم های منبع برق قدم نگذارید و روی آن راه نروید. بخصوص مراقب باشید همه سیم های منبع برق در پایانه ها و نقاطی که وارد می شوند و از ترانسفورمر خارج می شوند صاف باشند.
- اگر برای چاپگر از یک سیم اضافی استفاده می کنید، مطمئن شوید که میزان کل آمپر دستگاه های متصل به سیم اضافی از میزان آمپر سیم بیشتر نباشد. همینطور مطمئن شوید که میزان کل آمپر همه دستگاه های متصل به پریز دیواری از میزان آمپر پریز دیواری بیشتر نباشد.
- اگر می خواهید از چاپگر در آلمان استفاده کنید، نصب داخلی باید با یک مدارشکن با 10 یا 16 آمپر محافظت شود تا محافظت کافی از مدار کوتاه و محافظت بیشتر از جریان وجود داشته باشد.
- زمانی که با کابل چاپگر را به رایانه یا دستگاه دیگری وصل می کنید، مطمئن شوید جهت رابط ها صحیح باشد. هر رابطی فقط یک جهت صحیح دارد. وارد کردن رابط در جهت نادرست می تواند به هر دو دستگاهی که با کابل به هم وصل شده اند آسیب برساند.
- چاپگر را بر روی یک سطح صاف، پایدار که نسبت به زیر چاپگر از همه جهت بزرگتر است قرار دهید. اگر چاپگر در یک زاویه کج شود به درستی کار نمی کند.
- هنگام نگهداری یا انتقال چاپگر، آن را کج نکنید، آن را بصورت عمودی نگه دارید یا آن را وارونه کنید در غیر اینصورت ممکن است جوهر نشت کند.
- فضایی را هم برای بالای چاپگر در نظر بگیرید تا بتوانید بطور کامل درپوش اسناد را بالا بیاورید.
- در جلوی چاپگر هم فضای کافی در نظر بگیرید تا کاغذ بطور کامل خارج شود.
- از قرار دادن دستگاه در مکان هایی که در معرض تغییرات سریع دما و رطوبت است خودداری کنید. همینطور، چاپگر را از نور مستقیم آفتاب، نور شدید یا منبع گرما دور نگه دارید.
- چیزی را از شکاف ها به درون چاپگر وارد نکنید.
- در زمان چاپ دست خود را درون چاپگر نکنید.
- به کابل صاف سفید و لوله های جوهر داخل چاپگر دست نزنید.
- از محصولات اسپری که گاز قابل اشتعال دارند درون یا اطراف چاپگر استفاده نکنید. اینکار می تواند منجر به آتش سوزی شود.
- هد چاپ را با دست حرکت ندهید، در غیر اینصورت ممکن است چاپگر آسیب ببیند.
- هنگام بستن دستگاه اسکنر مراقب باشید انگشتان شما گیر نکنند.
- هنگام قرار دادن اسناد بر روی شیشه اسکنر فشار زیاد وارد نکنید.
- در صورتی که هر یک از مخازن جوهر تا خط پایینی پر نشده اند، سریعاً آنها را پر کنید. استفاده مداوم از چاپگر در زمانی که سطح جوهر پایین تر از خط پایینی مخزن است ممکن است باعث صدمه دیدن چاپگر شود.
- همیشه هنگام استفاده از دکمه  چاپگر را خاموش کنید. تا زمانی که چراغ  چشمک می زند چاپگر را از برق جدا نکنید یا از طریق پریز آن را خاموش نکنید.

## دستورالعمل های مهم

- ❑ قبل از انتقال چاپگر، مطمئن شوید هد چاپ در موقعیت اصلی (کاملاً راست) خود قرار داشته باشد.
- ❑ اگر نمی خواهید برای مدت زمان طولانی از چاپگر استفاده کنید حتما سیم برق را از پریز الکتریکی جدا کنید.

## توصیه ها و هشدارها برای استفاده از چاپگر از طریق اتصال بی سیم

- ❑ ممکن است امواج رادیویی این چاپگر تأثیر منفی بر روی کارکرد تجهیزات الکترونیکی پزشکی بگذارد و باعث بروز نقص عملکرد آنها گردد. هنگام استفاده از این چاپگر در بیمارستان ها یا نزدیک تجهیزات پزشکی، دستورات پرسنل مجاز بیمارستان را اجرا کنید و همه هشدارهای نصب شده و دستورات روی تجهیزات پزشکی را رعایت نمایید.
- ❑ ممکن است امواج رادیویی این چاپگر تأثیر منفی بر روی کارکرد دستگاه های خودکار نظیر درهای خودکار یا هشدارهای آتش بگذارد و باعث بروز حوادث به دلیل بروز نقص در عملکرد آنها گردد. هنگام استفاده از این چاپگر در نزدیکی دستگاه های خودکار، همه هشدارهای نصب شده و دستورات روی این دستگاه ها را رعایت نمایید.

## محافظت از اطلاعات شخصی خود

اگر چاپگر را به فرد دیگری می دهید یا آن را دور می اندازید، دکمه  را پایین نگه داشته و چاپگر را روشن کنید تا همه اطلاعات شبکه که در حافظه چاپگر ذخیره شده است پاک شود.

# قسمت های اصلی چاپگر

## نام و عملکردهای قطعات

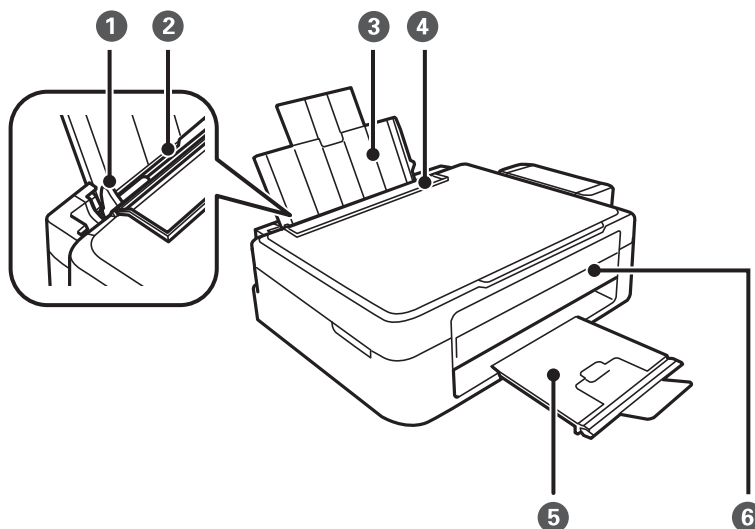

کاغذ را بطور مستقیم در چاپگر نکه می دارد. به طرف لبه های کاغذ بلغزانید.	راهنمای لبه	①
کاغذ را قرار می دهد.	ورودی کاغذ از عقب	②
کاغذهای قرار گرفته در دستگاه را نکه می دارد.	محل نگهداری کاغذ	③
از وارد شدن مواد خارجی به درون چاپگر جلوگیری می کند. معمولاً این محافظ بسته است.	محافظ تغذیه کننده	④
کاغذ خارج شده را نکه می دارد. پیش از چاپ کردن، متوقف کننده را بالا بیاورید تا از بیرون افتادن کاغذی که بیرون آمده است جلوگیری شود.	سینی خروجی	⑤
چاپگر را راه اندازی می کند.	پانل کنترل	⑥

قسمت های اصلی چاپگر

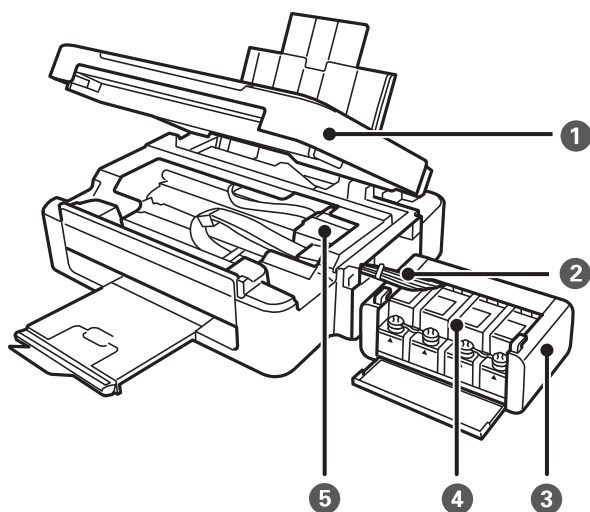

بخش اسکنر	1	اسناد قرار گرفته را اسکن می کند. هنگام خارج کردن کاغذ گیر کرده در داخل چاپگر آن را باز کنید.
لوله جوهر	2	جوهر را به هد چاپ می رساند.
واحد مخزن جوهر	3	حاوی مخازن جوهر است.
مخازن جوهر	4	جوهر را به لوله های جوهر می رساند.
هد چاپ	5	جوهر را پخش می کند.

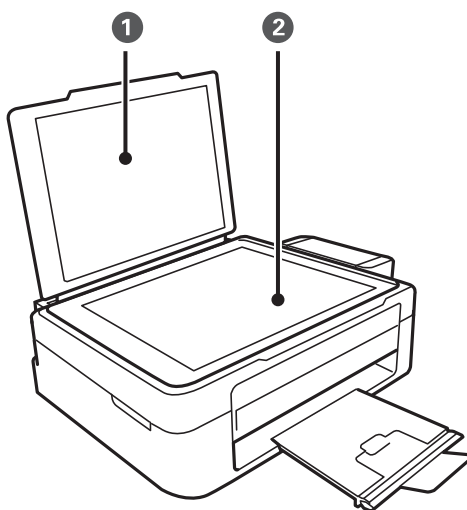

درپوش سند	1	زمان اسکن کردن چراغ بیرونی را مسدود می کند.
شیشه اسکنر	2	سندها را قرار دهید.

قسمت های اصلی چاپگر

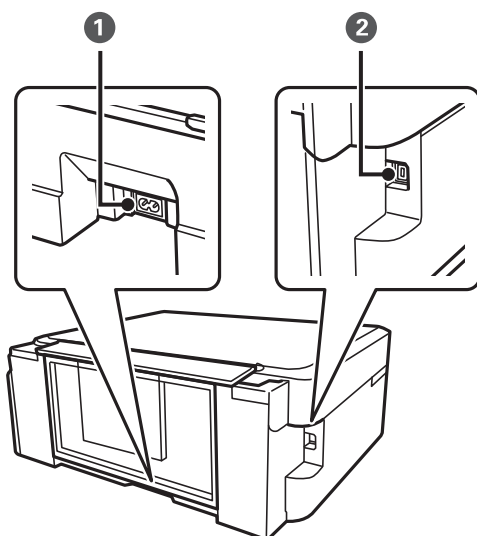

ورودی برق متناوب	سیم برق را متصل می کند.	1
درگاه USB	یک کابل USB را وصل می کند.	2

## پانل کنترل

می توانید زاویه پانل کنترل را تغییر دهید.  
برای پایین آوردن پانل کنترل، اهرم واقع در پشت پانل را مانند شکل زیر فشار دهید.

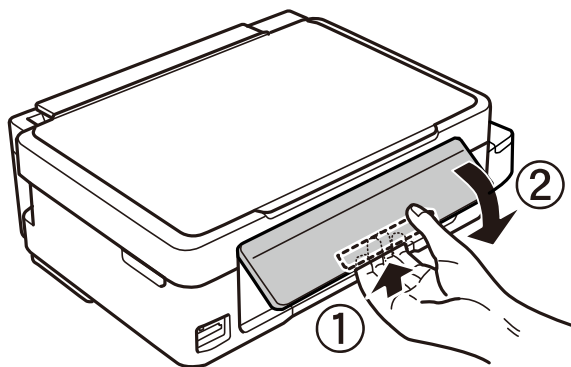



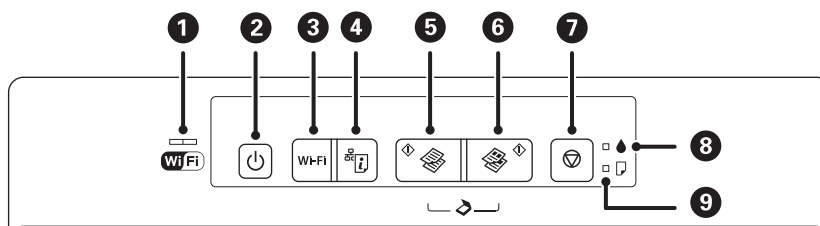







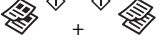

## دکمه ها و چراغها

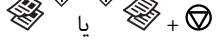

قسمت های اصلی چاپگر

<p>چراغ‌های چپ و راست، وضعیت شبکه را نشان می‌دهند.</p> <p>❑ چراغ سبز — چپ: هنگامی که چاپگر به یک شبکه بی‌سیم (Wi-Fi) متصل است روشن می‌شود، یا در زمان برقراری ارتباط چشمک می‌زند.</p> <p>❑ چراغ نارنجی — راست: هنگامی که مشکلی در اتصال شبکه بی‌سیم (Wi-Fi) چاپگر رخ می‌دهد، چشمک می‌زند.</p> <p>هنگام شروع یا انجام تنظیمات شبکه، چراغ‌ها به تناوب یا به صورت همزمان چشمک می‌زنند.</p>		<p>1</p>
<p>چاپگر را روشن و خاموش می‌کند.</p> <p>هنگامی که چراغ روشن-خاموش چشمک می‌زند (هنگامی که چاپگر در حال کار است یا اطلاعات را پردازش می‌کند)، دستگاه را خاموش نکنید.</p> <p>هنگامی که چراغ روشن-خاموش، خاموش است؛ سیم برق را از پریز جدا کنید.</p>		<p>2</p>
<p>هنگامی که خطای شبکه رخ می‌دهد، فشار دادن این دکمه باعث لغو خطا می‌شود. این دکمه را به مدت بیش از سه ثانیه نگه دارید تا تنظیم خودکار Wi-Fi با استفاده از دکمه فشاری WPS انجام شود.</p>	<p>Wi-Fi</p>	<p>3</p>
<p>یک گزارش اتصال شبکه چاپ می‌کند که به شما امکان می‌دهد دلیل اشکالاتی که ممکن است در زمان استفاده از چاپگر در شبکه داشته باشید را دریابید. اگر نیاز به جزئیات تنظیمات شبکه و وضعیت اتصال دارید، این دکمه را به مدت حداقل 10 ثانیه پایین نگه دارید تا برگه وضعیت شبکه چاپ شود.</p>		<p>4</p>
<p>کپی تک رنگ بر روی کاغذ ساده A4 را آغاز می‌کند. برای افزایش تعداد کپی‌ها (تا 20 کپی)، این دکمه را در فواصل زمانی یک ثانیه ای فشار دهید.</p>		<p>5</p>
<p>کپی رنگی بر روی کاغذ ساده A4 را آغاز می‌کند. برای افزایش تعداد کپی‌ها (تا 20 کپی)، این دکمه را در فواصل زمانی یک ثانیه ای فشار دهید.</p>		<p>6</p>
<p>عملکرد فعلی را متوقف می‌کند.</p> <p>برای اجرای تمیز کردن هد چاپ، این دکمه را به مدت بیش از سه ثانیه نگه دارید تا دکمه  شروع به چشمک زدن کند.</p>		<p>7</p>
<p>وضعیت شارژ اولیه جوهر را نشان می‌دهد.</p>		<p>8</p>
<p>هنگامی که کاغذ تمام شود یا گیر کند، روشن می‌شود یا چشمک می‌زند.</p>		<p>9</p>

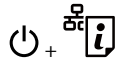
عملکردهای بیشتر به وسیله ترکیب دکمه‌ها در دسترس خواهد بود.

<p>برای اجرای نرم افزار موجود در رایانه متصل به USB و اسکن به صورت یک فایل PDF، دکمه‌های  و  را به صورت همزمان فشار دهید.</p>	
<p>دکمه‌های  و  یا  را به صورت همزمان فشار دهید تا در حالت پیش نویس کپی کنید.</p>	
<p>دکمه های Wi-Fi و  را به طور همزمان به مدت بیش از سه ثانیه پایین نگه دارید تا تنظیمات پین کد (WPS) شروع شود.</p>	
<p>برای بازگردانی به تنظیمات پیش فرض شبکه، در حالی که دکمه  را نگه داشته اید، چاپگر را روشن کنید. هنگامی که تنظیمات شبکه بازگردانی می‌شود، چاپگر روشن می‌شود و چراغ‌های وضعیت شبکه با رنگ های نارنجی و سبز چشمک می‌زند.</p>	
<p>برای چاپ الگوی بررسی نازل، در حالی که دکمه  را نگه داشته اید، چاپگر را روشن کنید.</p>	

قسمت های اصلی چاپگر

اطلاعات مرتبط

- ◀ "بررسی نشانگرهای خطای چاپگر" در صفحه 92
- ◀ "انجام تنظیمات Wi-Fi توسط راه اندازی پین کد (WPS)" در صفحه 20
- ◀ "بازگردانی تنظیمات شبکه از صفحه کنترل" در صفحه 27



# تنظیمات شبکه

## اتصال Wi-Fi

چاپگر و رایانه یا دستگاه هوشمند را به یک نقطه دسترسی متصل کنید. این روش متداول اتصال برای شبکه‌های خانگی یا اداری است که رایانه‌ها از طریق نقطه دسترسی به Wi-Fi وصل می‌شوند.

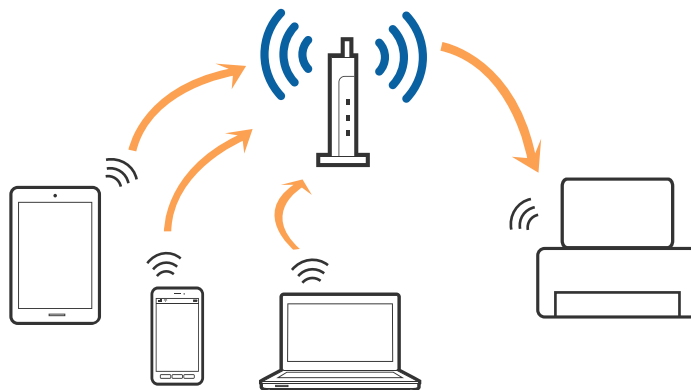

### اطلاعات مرتبط

- ← "اتصال به رایانه" در صفحه 17
- ← "اتصال به یک دستگاه هوشمند" در صفحه 19
- ← "انجام تنظیمات Wi-Fi از صفحه کنترل" در صفحه 19

## اتصال به رایانه

توصیه می‌کنیم که از نصب‌کننده برای اتصال چاپگر به یک رایانه استفاده کنید. با استفاده از یکی از روش‌های زیر می‌توانید نصب‌کننده را اجرا کنید.

☐ راه‌اندازی از وب سایت

به وب سایت زیر دسترسی پیدا کنید و سپس نام محصول را وارد کنید.

<http://epson.sn>

به تنظیم بروید و سپس روی **دانلود** در قسمت **دانلود و اتصال**، کلیک کنید. روی فایل **دانلود شده** کلیک یا دو بار کلیک کنید تا نصب‌کننده اجرا شود. از دستورالعمل‌های روی صفحه نمایش پیروی کنید.

☐ راه‌اندازی با استفاده از دیسک نرم‌افزار (فقط برای مدل‌هایی که دارای دیسک نرم‌افزار هستند و کاربرانی که دارای رایانه‌های مجهز به درایورهای دیسک هستند).

دیسک نرم‌افزار را در رایانه قرار دهید و سپس دستورالعمل‌های روی صفحه را دنبال کنید.

### انتخاب روش‌های اتصال

دستورالعمل‌های روی صفحه را دنبال کنید تا صفحه زیر نمایش داده شود و سپس روش اتصال چاپگر به رایانه را انتخاب کنید.

## تنظیمات شبکه

Windows 

نوع اتصال را انتخاب کنید و سپس روی **بعدي** کلیک کنید.

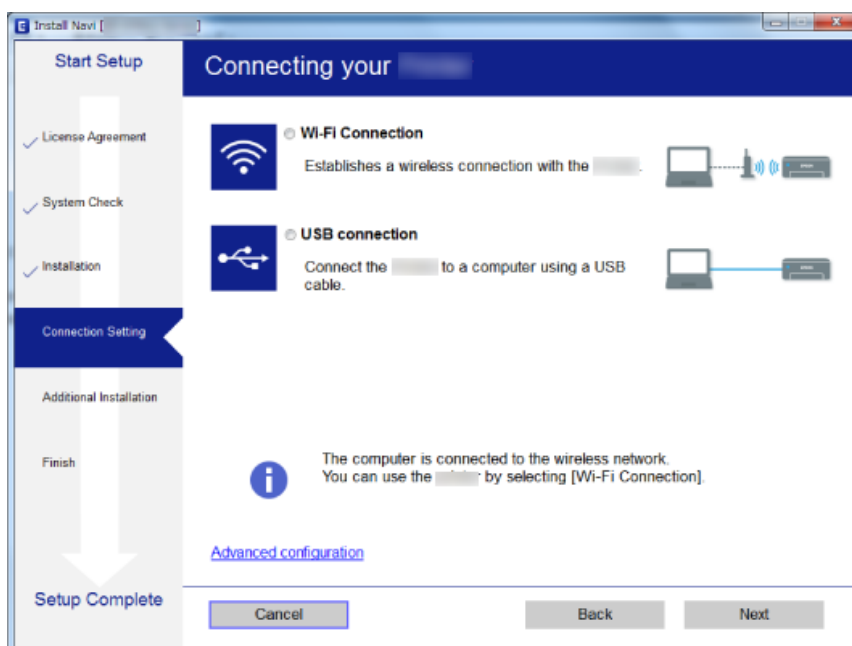

Mac OS X 

نوع اتصال را انتخاب کنید.



از دستورالعمل‌های روی صفحه نمایش پیروی کنید. نرم‌افزار لازم نصب می‌شود.

## اتصال به یک دستگاه هوشمند

زمانی که چاپگر را به همان SSID شبکه Wi-Fi که دستگاه هوشمند متصل است وصل می کنید، می توانید از طریق یک دستگاه هوشمند از چاپگر استفاده کنید. برای استفاده از چاپگر از یک دستگاه هوشمند، از طریق وب سایت زیر راه اندازی کنید. از دستگاه هوشمند مورد نظر برای اتصال به چاپگر، به وب سایت دسترسی پیدا کنید.

<http://epson.sn> < تنظیم

نکته:

اگر می خواهید یک رایانه و یک دستگاه هوشمند را به صورت هم زمان به چاپگر متصل کنید، توصیه می کنیم ابتدا رایانه را وصل کنید.

## انجام تنظیمات Wi-Fi از صفحه کنترل

از صفحه کنترل چاپگر می توانید تنظیمات شبکه را انجام دهید. پس از وصل کردن چاپگر به شبکه، از دستگاه مورد نظر برای استفاده (رایانه، تلفن هوشمند، تبلت و غیره) به چاپگر متصل شوید.

اطلاعات مرتبط

◀ "انجام تنظیمات Wi-Fi توسط راه اندازی دکمه فشاری" در صفحه 19

◀ "انجام تنظیمات Wi-Fi توسط راه اندازی پین کد (WPS)" در صفحه 20

## انجام تنظیمات Wi-Fi توسط راه اندازی دکمه فشاری

می توانید با فشار دادن یک دکمه از نقطه دسترسی، شبکه Wi-Fi را بطور خودکار تنظیم کنید. اگر شرایط زیر برقرار بود، می توانید از این روش برای تنظیم کردن استفاده کنید.

نقطه دسترسی با WPS سازگار باشد (تنظیم محافظت شده Wi-Fi).

اتصال Wi-Fi فعلی با فشار دادن دکمه روی نقطه دسترسی بدست آمده است.

نکته:

اگر می توانید دکمه را پیدا کنید یا با استفاده از نرم افزار تنظیم را انجام می دهید، به مستندات ارائه شده همراه نقطه دسترسی مراجعه کنید.

1. دکمه [WPS] روی نقطه دسترسی را پایین نگه دارید تا چراغ امنیت چشمک بزند.

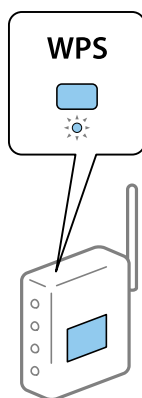

اگر نمی توانید دکمه [WPS] را پیدا کنید یا اینکه هیچ دکمه ای روی نقطه دسترسی وجود ندارد، برای اطلاع از جزئیات به مدارک عرضه شده همراه نقطه دسترسی مراجعه کنید.

## تنظیمات شبکه

2. دکمه Wi-Fi را از روی پانل کنترل چاپگر فشار دهید تا چراغ سبز سمت چپ و چراغ نارنجی سمت راست به طور متناوب چشمک بزنند (حدود 3 ثانیه).

تنظیم اتصال شروع خواهد شد. هنگامی که اتصال برقرار می‌شود، چراغ سبز سمت چپ و چراغ نارنجی سمت راست به صورت همزمان روشن می‌شوند. چراغ نارنجی سمت راست به صورت خودکار در عرض 5 دقیقه خاموش می‌شود.

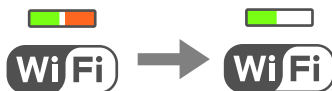

### نکته:

هنگامی که چراغ سبز سمت چپ خاموش است و چراغ نارنجی سمت راست چشمک می‌زند یعنی چاپگر در وضعیت خطای اتصال دارد. بعد از پاک کردن خطای چاپگر با فشار دادن دکمه Wi-Fi از روی پانل کنترل، نقطه دسترسی راه اندازی مجدد کنید و نزدیک به چاپگر قرار دهید و دوباره سعی کنید. اگر باز هم کار نکرد، یک گزارش اتصال شبکه چاپ کنید و راه حل را بررسی نمایید.



### اطلاعات مرتبط

- ◀ "بررسی وضعیت اتصال شبکه" در صفحه 21
- ◀ "هنگامی که نمی‌توانید تنظیمات شبکه را انجام دهید" در صفحه 98

## انجام تنظیمات Wi-Fi توسط راه‌اندازی پین کد (WPS)

می‌توانید با استفاده از PIN کد که بر روی برگه وضعیت شبکه چاپ شده، به نقطه دسترسی وصل شوید. در صورتی که نقطه دسترسی مجهز به WPS (تنظیم محافظت شده Wi-Fi) باشد، می‌توانید از این روش برای تنظیم اتصال استفاده کنید. از یک رایانه برای وارد کردن PIN به نقطه دسترسی استفاده کنید.

1. کاغذها را درون دستگاه قرار دهید.

2. دکمه  را از پانل کنترل چاپگر به مدت حداقل 10 ثانیه پایین نگه دارید.

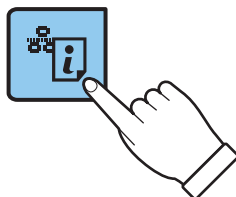

برگه وضعیت شبکه چاپ می‌شود.

### نکته:

اگر دکمه  را در عرض 10 ثانیه رها کنید، یک گزارش اتصال شبکه چاپ می‌شود. توجه داشته باشید که اطلاعات پین کد در این گزارش چاپ نمی‌شود.

## تنظیمات شبکه

3. در حالی که دکمه Wi-Fi را پایین نگه داشته اید، دکمه  را فشار دهید تا چراغ سبز سمت چپ روشن شود و همزمان چراغ نارنجی سمت راست چشمک بزند (حدود 3 ثانیه).

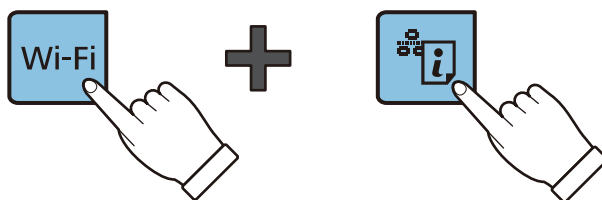

4. از رایانه خود برای وارد کردن PIN کد (عدد هشت رقمی) چاپ شده در ستون [WPS-PIN Code] برگه وضعیت شبکه در نقطه دسترسی طی مدت دو دقیقه استفاده کنید.

هنگامی که اتصال برقرار می‌شود، چراغ سبز سمت چپ و چراغ نارنجی سمت راست به صورت همزمان روشن می‌شوند. چراغ نارنجی سمت راست به صورت خودکار در عرض 5 دقیقه خاموش می‌شود.

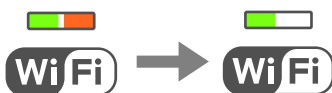

## نکته:

برای جزئیات بیشتر درباره وارد کردن PIN کد به مستندات عرضه شده همراه نقطه دسترسی مراجعه کنید.

وقتی چراغ سبز سمت چپ خاموش است و چراغ نارنجی سمت راست چشمک می‌زند یعنی چاپگر در وضعیت خطای اتصال دارد. بعد از پاک کردن خطای چاپگر با فشار دادن دکمه Wi-Fi از روی پانل کنترل، نقطه دسترسی راه اندازی مجدد کنید و نزدیک به چاپگر قرار دهید و دوباره سعی کنید. اگر باز هم کار نکرد، یک گزارش اتصال شبکه چاپ کنید و راه حل را بررسی نمایید.



## اطلاعات مرتبط

- ← "چاپ کردن برگه وضعیت شبکه" در صفحه 25
- ← "بررسی وضعیت اتصال شبکه" در صفحه 21
- ← "هنگامی که نمی‌توانید تنظیمات شبکه را انجام دهید" در صفحه 98

---

## بررسی وضعیت اتصال شبکه

### بررسی وضعیت شبکه با استفاده از چراغ شبکه

با استفاده از چراغ شبکه موجود در صفحه کنترل چاپگر می‌توانید وضعیت اتصال شبکه را بررسی کنید.

## اطلاعات مرتبط

- ← "دکمه‌ها و چراغ‌ها" در صفحه 14

## تنظیمات شبکه

### چاپ یک گزارش اتصال شبکه

می‌توانید یک گزارش اتصال شبکه برای بررسی وضعیت بین چاپگر و نقطه دسترسی چاپ نمایید.

1. کاغذها را درون دستگاه قرار دهید.

2. دکمه  را فشار دهید.

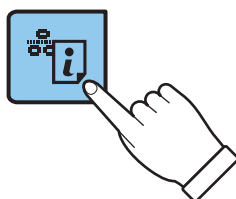

گزارش اتصال شبکه چاپ می‌شود.

#### اطلاعات مرتبط

← "پیام‌ها و راه‌حل‌های موجود در گزارش اتصال شبکه" در صفحه 22

### پیام‌ها و راه‌حل‌های موجود در گزارش اتصال شبکه

پیام‌ها و کدهای خطای موجود در گزارش اتصال شبکه را بررسی کنید و سپس راه‌حل‌ها را دنبال نمایید.

**Check Network Connection**

---

Check Result FAIL

---

Error code (E-7)

See the Network Status and check if the Network Name (SSID) is the SSID you want to connect.  
If the SSID is correct, make sure to enter the correct password and try again.

If your problems persist,  
see your documentation for help and networking tips.

---

**Checked Items**

---

Wireless Network Name (SSID) Check	PASS
Communication Mode Check	PASS
Security Mode Check	PASS
MAC Address Filtering Check	PASS
Security Key/Password Check	FAIL
IP Address Check	Unchecked
Detailed IP Setup Check	Unchecked

---

**Network Status**

---

Printer Model	XX-XXX XXX Series
IP Address	0.0.0.0
Subnet Mask	255.255.255.0
Default Gateway	
Network Name (SSID)	XXXXXXXXXX
Communication Mode	WPA2-PSK (AES)
Signal Strength	Poor
MAC Address	44:D2:44:DA:C0:43

## تنظیمات شبکه

a. کد خطا

b. پیام های داخل محیط شبکه

a. کد خطا

کد	راه حل
E-1	<input type="checkbox"/> اطمینان حاصل کنید که کابل اترنت به چاپگر، یک هاب، یا سایر دستگاه های شبکه متصل است. <input type="checkbox"/> اطمینان حاصل کنید که هاب یا سایر دستگاه های شبکه روشن هستند.
E-2	<input type="checkbox"/> اطمینان حاصل کنید که نقطه دسترسی روشن باشد.
E-3	<input type="checkbox"/> بررسی کنید که رایانه یا سایر دستگاه ها به صورت صحیح به نقطه دسترسی متصل شده باشند.
E-7	<input type="checkbox"/> چاپگر را نزدیک نقطه دسترسی قرار دهید. هرگونه مانع بین آنها را بردارید. <input type="checkbox"/> اگر SSID را به صورت دستی وارد کرده اید، بررسی کنید که صحیح باشد. SSID را از بخش <b>Network Status</b> در گزارش اتصال شبکه بررسی کنید. <input type="checkbox"/> برای ایجاد یک شبکه با استفاده از تنظیم دکمه فشاری، بررسی کنید که نقطه دسترسی از WPS پشتیبانی می کند یا خیر. اگر از WPS پشتیبانی نمی کند، شما می توانید با استفاده از تنظیم دکمه فشاری یک شبکه ایجاد کنید. <input type="checkbox"/> بررسی کنید که فقط نویسه های ASCII (نویسه های الفبایی-عددی و نمادها) برای SSID استفاده شود. چاپگر می تواند یک SSID که حاوی نویسه هایی غیر از نویسه های ASCII باشد را نشان دهد. <input type="checkbox"/> پیش از اتصال به نقطه دسترسی، SSID و کلمه عبور را بررسی کنید. اگر از یک نقطه دسترسی با تنظیمات پیش فرض آن استفاده می کنید، SSID و کلمه عبور بر روی برچسب قرار دارد. اگر SSID و کلمه عبور را نمی دانید، با فردی که نقطه دسترسی را تنظیم کرده تماس بگیرید یا به مستندات ارایه شده همراه نقطه دسترسی مراجعه کنید. <input type="checkbox"/> هنگامی که می خواهید با استفاده از عملکرد تترینگ یک دستگاه هوشمند به یک SSID تولید شده متصل شوید، بررسی کنید که SSID و کلمه عبور در مستندات ارائه شده همراه دستگاه هوشمند موجود باشد. <input type="checkbox"/> اگر اتصال Wi-Fi ناگهان قطع شد، موارد زیر را بررسی کنید. در صورتی که هر کدام از اینها کاربرد داشته باشد، تنظیمات شبکه را با استفاده از <a href="http://epson.sn">http://epson.sn</a> < تنظیم نصب کننده بازنشانی کنید. شما می توانید آن را از وب سایت زیر اجرا کنید. <input type="checkbox"/> یک دستگاه هوشمند دیگر با استفاده از تنظیم دکمه فشاری به شبکه اضافه شده است. <input type="checkbox"/> شبکه Wi-Fi با استفاده از روشی غیر از تنظیم دکمه فشاری راه اندازی شده است.
E-5	<p>اطمینان حاصل کنید که نوع امنیت نقطه دسترسی روی یکی از موارد زیر تنظیم شده است. اگر این طور نیست، نوع امنیت نقطه دسترسی را تغییر دهید و سپس تنظیمات شبکه چاپگر را بازنشانی کنید.</p> <input type="checkbox"/> WEP-64 بیت (40 بیت) <input type="checkbox"/> WEP-128 بیت (104 بیت) <input type="checkbox"/> *(WPA PSK (TKIP/AES <input type="checkbox"/> *(WPA2 PSK (TKIP/AES <input type="checkbox"/> (WPA (TKIP/AES <input type="checkbox"/> (WPA2 (TKIP/AES <p>* : WPA PSK با نام WPA Personal نیز شناخته می شود. WPA2 PSK با نام WPA2 Personal نیز شناخته می شود.</p>
E-6	<input type="checkbox"/> بررسی کنید که آیا فیلتر آدرس MAC غیرفعال شده است یا خیر. اگر فعال شده است، آدرس MAC چاپگر را ثبت کنید تا فیلتر نشود. برای جزئیات بیشتر به مستندات عرضه شده با نقطه دسترسی مراجعه کنید. می توانید آدرس MAC چاپگر را از بخش <b>Network Status</b> در گزارش اتصال شبکه بررسی کنید. <input type="checkbox"/> اگر تأیید هویت اشتراکی نقطه دسترسی در روش امنیت WEP فعال شده است، اطمینان حاصل کنید که کلید و شاخص تأیید هویت صحیح باشند.

## تنظیمات شبکه

کد	راه حل
E-8	<p><input type="checkbox"/> اگر دریافت آدرس IP چاپگر روی حالت خودکار تنظیم شده است، DHCP را در نقطه دسترسی فعال کنید.</p> <p><input type="checkbox"/> اگر دریافت آدرس IP چاپگر روی حالت دستی تنظیم شده است، آدرس IP که شما به صورت دستی تنظیم می کنید خارج از محدوده است (مثلاً: 0.0.0.0) و غیرفعال می شود. یک آدرس IP معتبر از پانل کنترل چاپگر یا Web Config تنظیم کنید.</p>
E-9	<p>موارد زیر را بررسی کنید.</p> <p><input type="checkbox"/> دستگاه‌ها روشن شده باشند.</p> <p><input type="checkbox"/> شما می‌توانید از دستگاه‌هایی که می‌خواهید به چاپگر متصل کنید، به اینترنت و سایر رایانه‌ها یا دستگاه‌های شبکه در یک شبکه دسترسی پیدا کنید.</p> <p>اگر پس از بررسی موارد بالا باز هم کار نکرد، تنظیمات شبکه را با استفاده از نصب‌کننده بازنشانی کنید. شما می‌توانید آن را از وب سایت زیر اجرا کنید.</p> <p><a href="http://epson.sn">http://epson.sn</a> &lt; تنظیم</p>
E-10	<p>موارد زیر را بررسی کنید.</p> <p><input type="checkbox"/> سایر دستگاه‌های شبکه روشن شده باشند.</p> <p><input type="checkbox"/> آدرس‌های شبکه (آدرس IP، ماسک شبکه فرعی و درگاه پیش فرض) صحیح باشند، اگر دریافت آدرس IP چاپگر را روی حالت دستی تنظیم کرده اید.</p> <p>اگر اینها صحیح نیستند، آدرس شبکه را بازنشانی کنید. می‌توانید آدرس IP، ماسک شبکه فرعی و درگاه پیش فرض را از بخش <b>Network Status</b> در گزارش اتصال شبکه بررسی کنید.</p> <p>هنگامی که DHCP فعال می‌شود، دریافت آدرس IP چاپگر را به حالت خودکار تغییر دهید. اگر می‌خواهید آدرس IP را به صورت دستی تنظیم کنید، آدرس IP چاپگر را از بخش <b>Network Status</b> در گزارش اتصال شبکه بررسی کنید و سپس حالت دستی را از صفحه تنظیمات شبکه انتخاب کنید. ماسک شبکه فرعی را روی [255.255.255.0] تنظیم کنید.</p>
E-11	<p>موارد زیر را بررسی کنید.</p> <p><input type="checkbox"/> هنگامی که راه‌اندازی TCP/IP چاپگر را روی حالت دستی تنظیم می‌کنید، آدرس درگاه پیش فرض صحیح است.</p> <p><input type="checkbox"/> دستگاهی که به عنوان درگاه پیش فرض تنظیم شده است، روشن می‌شود.</p> <p>آدرس صحیح درگاه پیش فرض را تنظیم کنید. می‌توانید آدرس درگاه پیش فرض را از بخش <b>Network Status</b> در گزارش اتصال شبکه بررسی کنید.</p>
E-12	<p>موارد زیر را بررسی کنید.</p> <p><input type="checkbox"/> سایر دستگاه‌های شبکه روشن شده باشند.</p> <p><input type="checkbox"/> آدرس‌های شبکه (آدرس IP، ماسک شبکه فرعی و درگاه پیش فرض) صحیح هستند، اگر آنها را به صورت دستی وارد کنید.</p> <p><input type="checkbox"/> آدرس‌های شبکه برای سایر دستگاه‌ها (ماسک شبکه فرعی و درگاه پیش فرض) یکسان هستند.</p> <p><input type="checkbox"/> آدرس IP با سایر دستگاه‌ها تداخل ندارد.</p> <p>اگر پس از بررسی موارد بالا باز هم کار نمی‌کند، موارد زیر را امتحان کنید.</p> <p><input type="checkbox"/> تنظیمات شبکه مربوط به رایانه موجود در همان شبکه ای که چاپگر قرار دارد را با استفاده از نصب‌کننده انجام دهید. شما می‌توانید آن را از وب سایت زیر اجرا کنید.</p> <p><a href="http://epson.sn">http://epson.sn</a> &lt; تنظیم</p> <p><input type="checkbox"/> می‌توانید چندین کلمه عبور در نقطه دسترسی که از نوع امنیت WEP استفاده می‌کند، ثبت کنید. اگر چندین کلمه عبور ثبت شده است، بررسی کنید که آیا اولین کلمه عبور ثبت شده، در چاپگر تنظیم شده است یا خیر.</p>



## تنظیمات شبکه

کد	راه حل
E-13	<p>موارد زیر را بررسی کنید.</p> <p><input type="checkbox"/> دستگاه‌های شبکه نظیر نقطه دسترسی، هاب و مسیریاب روشن شده باشند.</p> <p><input type="checkbox"/> راه‌اندازی TCP/IP برای دستگاه‌های شبکه به صورت دستی تنظیم نشده است. (اگر راه‌اندازی TCP/IP به صورت خودکار تنظیم شده است درحالی‌که راه‌اندازی TCP/IP برای سایر دستگاه‌های شبکه به صورت دستی انجام شده است، ممکن است شبکه چاپگر با شبکه سایر دستگاه‌ها متفاوت باشد.)</p> <p>اگر پس از بررسی موارد بالا باز هم کار نمی‌کند، موارد زیر را امتحان کنید.</p> <p><input type="checkbox"/> تنظیمات شبکه مربوط به رایانه موجود در همان شبکه ای که چاپگر قرار دارد را با استفاده از نصب‌کننده انجام دهید. شما می‌توانید آن را از وب سایت زیر اجرا کنید. <a href="http://epson.sn">http://epson.sn</a> &lt; تنظیم</p> <p><input type="checkbox"/> می‌توانید چندین کلمه عبور در نقطه دسترسی که از نوع امنیت WEP استفاده می‌کند، ثبت کنید. اگر چندین کلمه عبور ثبت شده است، بررسی کنید که آیا اولین کلمه عبور ثبت شده، در چاپگر تنظیم شده است یا خیر.</p>

## b. پیام های داخل محیط شبکه

پیام	راه حل
*Multiple network names (SSID) that match your entered network name (SSID) have been detected. Confirm network name (SSID).	ممکن است یک SSID یکسان در چندین نقطه دسترسی تنظیم شده باشد. تنظیمات نقطه دسترسی را بررسی کنید و SSID را تغییر دهید.
The Wi-Fi environment needs to be improved. Turn the wireless router off and then turn it on. If the connection does not improve, see the documentation for the wireless router.	پس از نزدیک تر کردن چاپگر به نقطه دسترسی و رفع موانع بین آنها، نقطه دسترسی را روشن کنید. اگر باز هم متصل نشد، به مستندات ارائه شده همراه نقطه دسترسی مراجعه کنید.
*No more devices can be connected. Disconnect one of the connected devices if you want to add another one.	می‌توانید تا چهار رایانه و دستگاه هوشمند را به صورت همزمان به اتصال (SimpleWi-Fi Direct) (AP) وصل کنید. برای افزودن یک رایانه یا دستگاه هوشمند دیگر، ابتدا اتصال یکی از دستگاه‌های متصل را قطع کنید.

## اطلاعات مرتبط

- ◀ "اتصال به رایانه" در صفحه 17
- ◀ "Web Config" در صفحه 78
- ◀ "هنگامی که نمی‌توانید تنظیمات شبکه را انجام دهید" در صفحه 98

## چاپ کردن برگه وضعیت شبکه

با چاپ کردن اطلاعات شبکه می‌توانید آنها را به صورت مفصل بررسی کنید.

1. کاغذها را درون دستگاه قرار دهید.

2. دکمه  را از پانل کنترل چاپگر به مدت حداقل 10 ثانیه پایین نگه دارید.

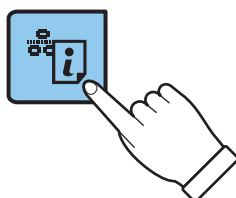

## تنظیمات شبکه

برگه وضعیت شبکه چاپ می شود.

نکته:

اگر دکمه  را در عرض 10 ثانیه رها کنید، یک گزارش اتصال شبکه چاپ می شود.

## تعویض یا افزودن نقاط دسترسی

اگر SSID به دلیل تعویض یک نقطه دسترسی تغییر کرد، یا یک نقطه دسترسی اضافه شده است و یک محیط جدید شبکه برقرار شده است، تنظیمات Wi-Fi را دوباره تنظیم کنید.

اطلاعات مرتبط

← "تغییر روش اتصال به یک رایانه" در صفحه 26

## تغییر روش اتصال به یک رایانه

استفاده از یک نصب کننده و راه اندازی مجدد با یک روش اتصال متفاوت.

راه اندازی از وب سایت

به وب سایت زیر دسترسی پیدا کنید و سپس نام محصول را وارد کنید.

<http://epson.sn>

به تنظیم بروید و سپس روی **دانلود** در قسمت **دانلود و اتصال**، کلیک کنید. روی فایل **دانلود** شده کلیک یا دو بار کلیک کنید تا نصب کننده اجرا شود. از دستورالعمل های روی صفحه نمایش پیروی کنید.

راه اندازی با استفاده از دیسک نرم افزار (فقط برای مدل هایی که دارای دیسک نرم افزار هستند و کاربرانی که دارای رایانه های مجهز به درایورهای دیسک هستند).

دیسک نرم افزار را در رایانه قرار دهید و سپس دستورالعمل های روی صفحه را دنبال کنید.

انتخاب تغییر روش های اتصال

دستورالعمل های روی صفحه را دنبال کنید تا صفحه زیر نمایش داده شود.

## تنظیمات شبکه

Windows □

گزینه تغییر یا تنظیم مجدد روش اتصال را در صفحه انتخاب نصب نرم افزار انتخاب کنید و سپس روی بعدی کلیک کنید.

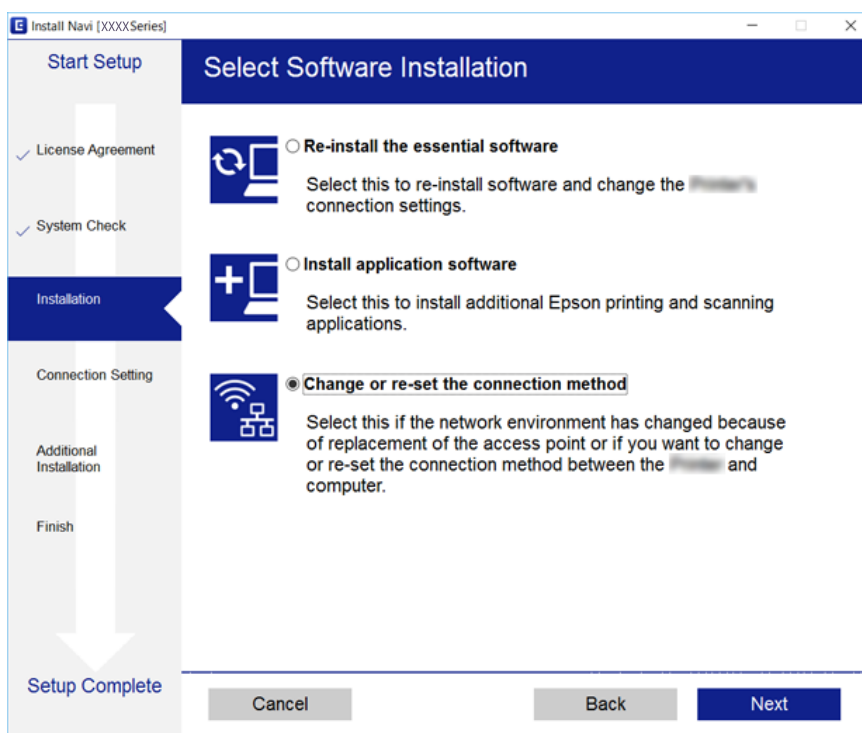

Mac OS X □

چگونگی اتصال چاپگر به رایانه خود را انتخاب کنید.



## بازگردانی تنظیمات شبکه از صفحه کنترل

می توانید همه تنظیمات شبکه را به حالت پیش فرض بازگردانید.

تنظیمات شبکه

1. چاپگر را خاموش کنید.

2. در حالی که دکمه  را پایین نگه داشته اید، دکمه  را فشار دهید تا چراغ سبز سمت چپ و چراغ نارنجی سمت راست به تناوب چشمک بزنند.

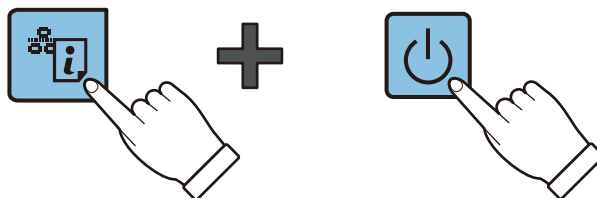

هنگامی که چراغ سبز سمت چپ و چراغ نارنجی سمت راست خاموش شوند، بازگردانی به پایان می رسد.



## قرار دادن کاغذ

### احتیاط های مربوط به استفاده از کاغذ

❑ دستورالعمل های ارائه شده با کاغذ را مطالعه کنید.

❑ قبل از قرار دادن کاغذ لبه های آن را باد داده و تراز کنید. کاغذ عکس را باد ندهید و لوله نکنید. اینکار می تواند به طرف قابل چاپ آن آسیب برساند.

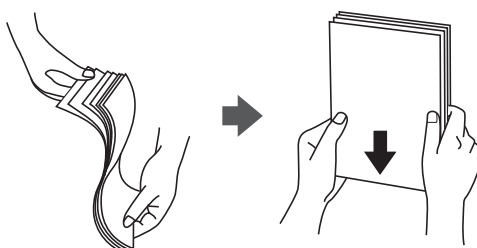

❑ اگر کاغذ لوله شد قبل از قرار دادن در دستگاه آن را صاف کرده یا به آرامی در جهت مخالف لوله کنید. چاپ روی کاغذ لوله شده موجب گیر کردن کاغذ می شود و اثر لکه آن بر روی کاغذ چاپ شده ظاهر می شود.

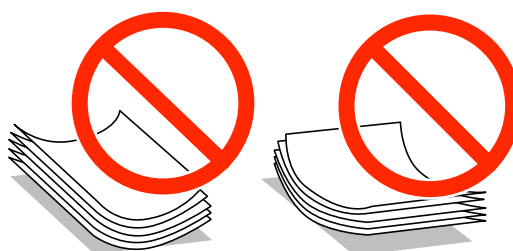

❑ از کاغذ موج دار، پاره شده، برش داده شده، خم شده، مرطوب، بسیار ضخیم، بسیار نازک یا کاغذی که برچسب دارد استفاده نکنید. استفاده از این کاغذها موجب گیر کردن کاغذ می شود و اثر لکه آن بر روی کاغذ چاپ شده ظاهر می شود.

❑ قبل از قرار دادن پاکت نامه ها لبه های آن را باد داده و تراز کنید. زمانی که پاکت نامه های دسته شده باد داده شدند، قبل از قرار دادن برای یکدست کردن آنها را به طرف پایین فشار دهید.



❑ از پاکت نامه های تا خورده و لوله شده استفاده نکنید. استفاده از این پاکت نامه ها موجب گیر کردن کاغذ می شود و اثر لکه آن بر روی کاغذ چاپ شده ظاهر می شود.

❑ از پاکت نامه های دارای سطوح چسبناک در لبه ها یا پاکت های پنجره استفاده نکنید.

❑ از پاکت نامه هایی که بسیار نازک هستند استفاده نکنید زیرا ممکن است در طول چاپ لوله شوند.

اطلاعات مرتبط

◀ "مشخصات چاپگر" در صفحه 115

## قرار دادن کاغذ

## ظرفیت ها و کاغذ موجود

Epson توصیه می کند از کاغذ اصلی Epson استفاده کنید تا از کیفیت بالای چاپ اطمینان حاصل کنید.

## کاغذ اصلی Epson

نام رسانه	اندازه	ظرفیت قرار دادن (صفحات)	چاپ دوطرفه دستی
Bright White Ink Jet Paper Epson	A4	1*80	✓
2*Premium Glossy Photo Paper Epson	A4، 13×18 سانتی متر (5×7 اینچ)، 16:9، اندازه گسترده (102×181 میلی متر)، 10×15 سانتی متر (4×6 اینچ)	20	-
2*Matte Paper-Heavyweight Epson	A4	20	-
2*Photo Quality Ink Jet Paper Epson	A4	80	-

1\* برای چاپ دوطرفه دستی می‌توانید تا 30 برگه از کاغذی که قبلاً یک طرف آن چاپ شده است را در چاپگر قرار دهید.

2\* فقط چاپ از طریق رایانه یا دستگاه هوشمند قابل انجام است.

## نکته:

موجود بودن کاغذ بر اساس مکان فرق دارد. برای کسب آخرین اطلاعات مربوط به کاغذ موجود در ناحیه خود، با مرکز پشتیبانی Epson تماس بگیرید.

## کاغذ موجود در بازار

نام رسانه	اندازه	ظرفیت قرار دادن (صفحات)	چاپ دوطرفه دستی
کاغذ ساده	نامه 1*، A4، 1* B5، 1* A5، 1* A6	تا خطی که توسط نماد مثلث در راهنمای لبه نشان داده شده است. 2*	✓
	Legal، تعریف شده توسط کاربر 1*	1	
پاکت نامه 1*	پاکت نامه شماره 10، پاکت نامه DL، پاکت نامه C6	10	-

1\* فقط چاپ از طریق رایانه یا دستگاه هوشمند قابل انجام است.

2\* برای چاپ دوطرفه دستی می‌توانید تا 30 برگه از کاغذی که قبلاً یک طرف آن چاپ شده است را در چاپگر قرار دهید.

## اطلاعات مرتبط

← "وب سایت پشتیبانی فنی" در صفحه 123

## لیست انواع کاغذ

برای رسیدن به بهترین نتیجه چاپ، نوع کاغذی را که مناسب کاغذ است انتخاب کنید.

## قرار دادن کاغذ

نام رسانه	نوع رسانه <sup>1*</sup>
Epson Bright White Ink Jet Paper <sup>2*</sup>	کاغذ ساده
Epson Premium Glossy Photo Paper <sup>2*</sup>	Epson Premium Glossy
Epson Matte Paper-Heavyweight <sup>2*</sup>	Epson Matte
Epson Photo Quality Ink Jet Paper <sup>2*</sup>	Epson Matte
کاغذ ساده <sup>2*</sup>	کاغذ ساده
پاکت نامه	Envelope

1\* برای دستگاه‌های هوشمند می‌توان این نوع رسانه‌ها را در زمان چاپ کردن توسط Epson iPrint انتخاب نمود.

2\* این نوع کاغذها اگر با درایور چاپگر چاپ شوند، با Exif Print و PRINT Image Matching سازگارند. برای کسب اطلاعات بیشتر، به مستندات همراه دوربین دیجیتال سازگار با Exif Print و PRINT Image Matching مراجعه کنید.

## قرار دادن کاغذ در ورودی کاغذ از عقب

1. محافظ تغذیه کننده را باز کنید، نگهدارنده کاغذ را گسترش دهید و سپس آن را به سمت عقب کج کنید.

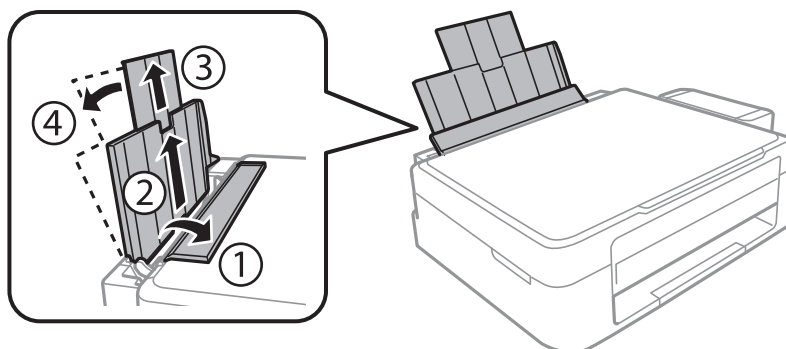

2. راهنمای لبه را به سمت چپ بلغزانید.

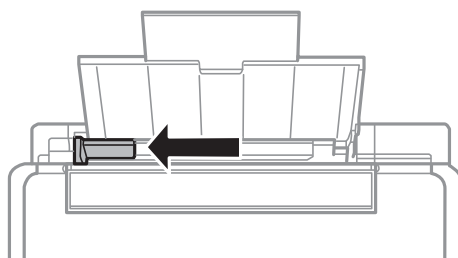

قرار دادن کاغذ

3. کاغذ را به صورت عمودی در راستای سمت راست ورودی کاغذ از عقب به صورتی قرار دهید که قسمت قابل چاپ آن رو به بالا باشد.

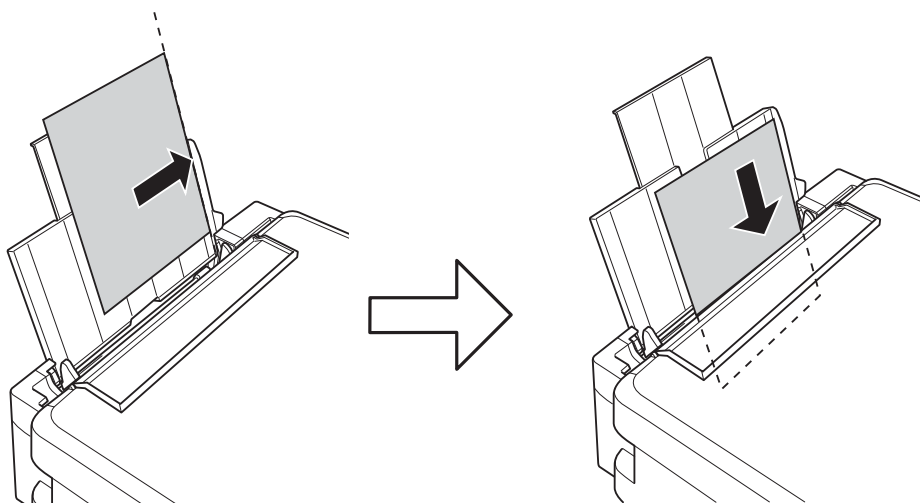

**مهم!**

بیشتر از حداکثر تعداد برگه های مشخص شده برای کاغذ قرار ندهید. در مورد کاغذ ساده، بالاتر از خطی که توسط نماد مثلث روی راهنمای لبه قرار دارد کاغذ قرار ندهید.

پاکت نامه ها

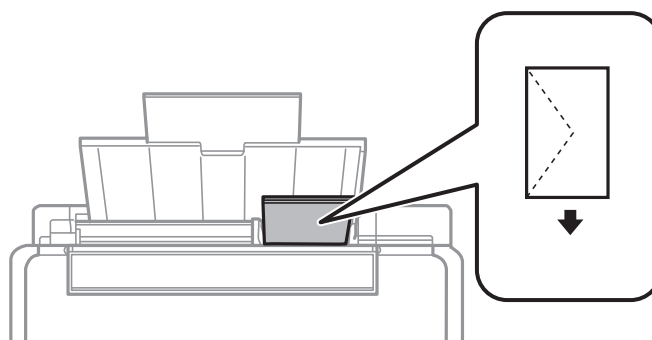

کاغذ از قبل پانچ شده

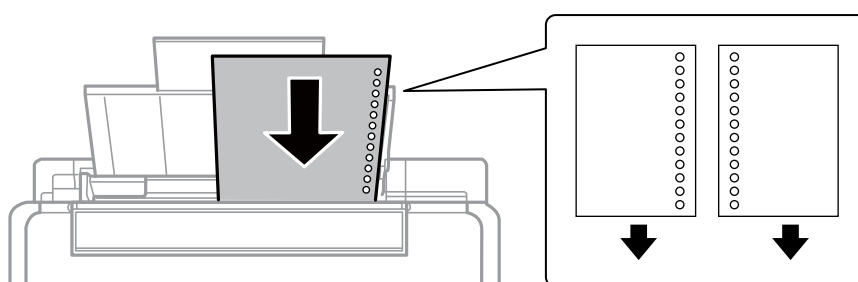



## قرار دادن کاغذ

نکته:

- ❑ یک برگه کاغذ بدون سوراخ های شیرازه بالایی یا پایینی قرار دهید.
  - ❑ موقعیت چاپ فایل خود را تنظیم کنید تا از چاپ بر روی سوراخ ها جلوگیری شود.
4. راهنمای لبه را به سمت لبه کاغذ بلغزانید و سپس محافظ تغذیه کننده را ببندید.

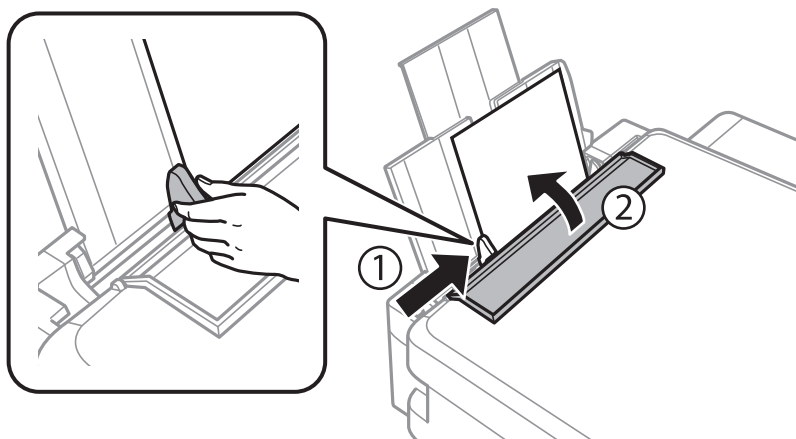

5. سینی خروجی را به بیرون بلغزانید.

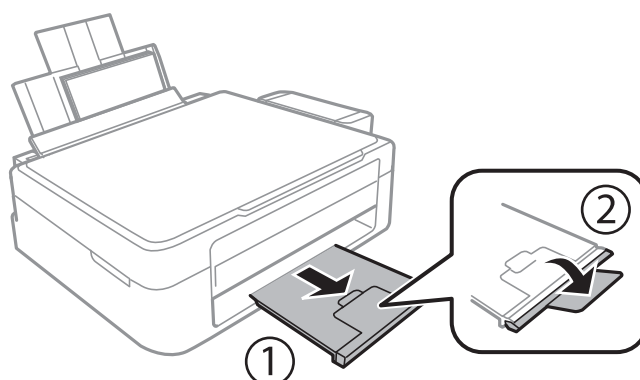

نکته:

کاغذ باقیمانده را در بسته آن قرار دهید. اگر کاغذ باقیمانده را در چاپگر رها کنید، ممکن است کاغذ لوله شده یا کیفیت چاپ کاهش یابد.

اطلاعات مرتبط

- ◀ "احتیاط های مربوط به استفاده از کاغذ" در صفحه 29
- ◀ "ظرفیت ها و کاغذ موجود" در صفحه 30

## قرار دادن اسناد در شیشه اسکنر

**مهم!**

هنگام قرار دادن اسناد انبوه مانند کتاب، مراقب باشید نور خارجی به طور مستقیم روی شیشه اسکنر نتابد.

1. درپوش اسناد را باز کنید.

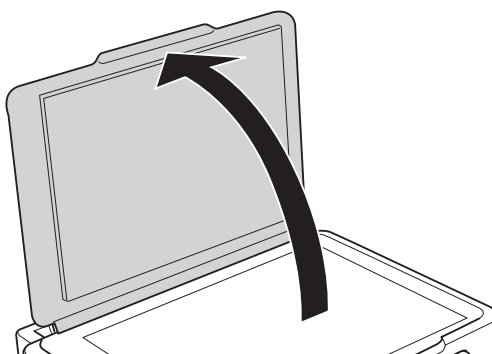

2. هرگونه گرد و غبار یا لکه روی شیشه اسکنر را پاک کنید.

3. سند را به صورت رو به پایین قرار دهید و آن را به سمت علامت گوشه بلغزانید.

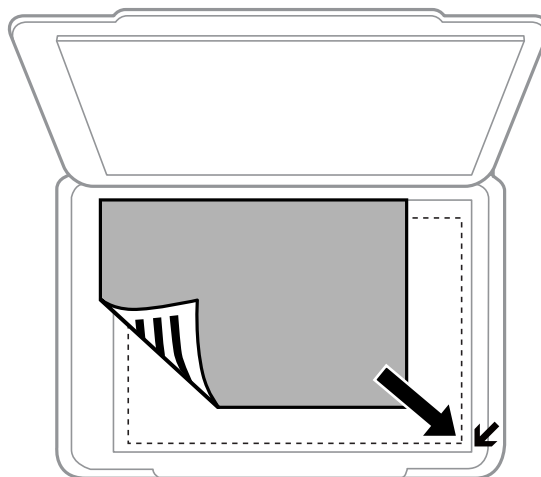

**نکته:**

به میزان ۱.۵ میلیمتر از لبه‌های شیشه اسکنر اسکن نمی شود.

4. درپوش را آرام ببندید.

5. پس از اسکن، اسناد را از دستگاه خارج کنید.

**نکته:**

اگر اسناد را برای مدت طولانی روی شیشه اسکنر قرار دهید، ممکن است به سطح شیشه بچسبند.

## قرار دادن همزمان چندین عکس برای اسکن

شما می‌توانید چندین عکس را همزمان اسکن کنید و هر تصویر را در حالت عکس در Epson Scan 2 ذخیره کنید؛ اگر تصویر کوچک را از قسمت بالای پنجره پیش‌نمایش انتخاب کنید. عکسها را در فاصله 4.5 میلی‌متری از لبه‌های افقی و عمودی شیشه اسکنر قرار دهید. البته فاصله عکسها از هم باید حداقل 20 میلی‌متر باشد. عکسها باید بزرگتر از 15×15 میلی‌متر باشند.

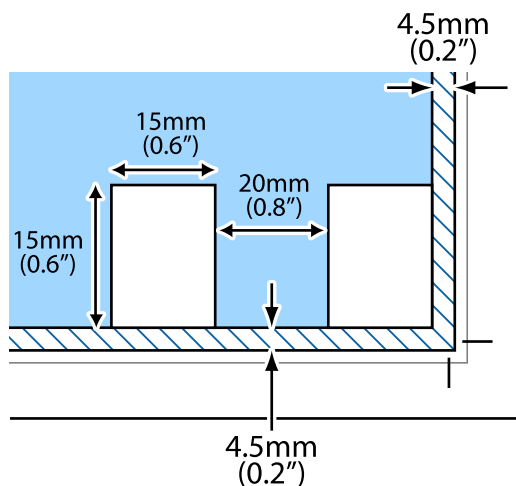

## چاپ

## چاپ

## چاپ از رایانه

## اصول اولیه چاپ - Windows

نکته:

- برای دریافت توضیحات موارد تنظیم به راهنمای آنلاین مراجعه کنید. روی یک مورد کلیک راست کنید و سپس روی راهنما کلیک کنید.
- بسته به برنامه، عملکردها فرق دارند. برای اطلاعات بیشتر به راهنمای برنامه مراجعه کنید.

1. کاغذ را در چاپگر قرار دهید.
2. فایلی را که می خواهید چاپ کنید باز نمایید.
3. چاپ یا تنظیم چاپ را از منوی فایل انتخاب کنید.
4. چاپگر خود را انتخاب کنید.
5. موارد برگزیده یا ویژگی ها را برای دسترسی به پنجره درایور چاپگر انتخاب کنید.

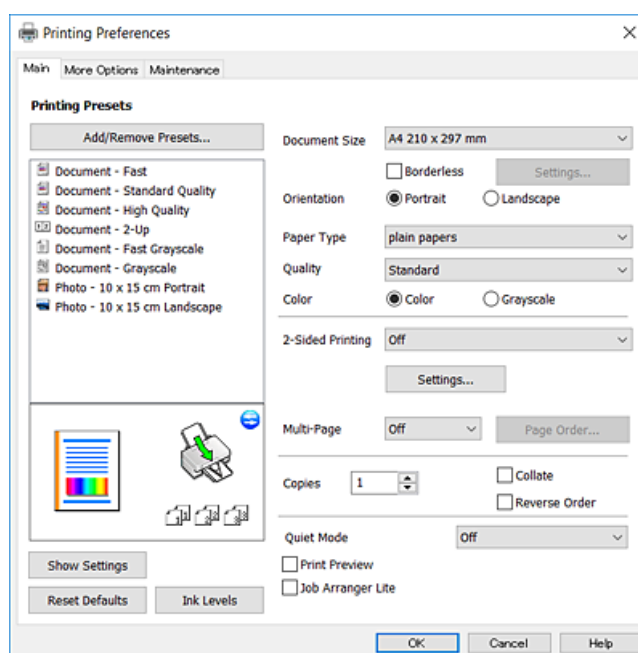

6. تنظیمات زیر را انجام دهید.
  - اندازه سند: اندازه کاغذی را که در چاپگر قرار دادید انتخاب کنید.
  - بدون حاشیه: چاپ بدون حاشیه در اطراف تصویر را انتخاب کنید.
  - در چاپ بی حاشیه، اطلاعات چاپ کمی بزرگ تر از اندازه کاغذ می شود، بنابراین هیچ حاشیه ای در اطراف لبه های کاغذ چاپ نمی شود. برای انتخاب مقدار بزرگنمایی، روی تنظیم کلیک کنید.
  - جهت: جهتی را که در برنامه تنظیم کردید انتخاب نمایید.

## چاپ

☐ نوع کاغذ: نوع کاغذ قرار داده شده را انتخاب کنید.

☐ کیفیت: کیفیت چاپ را انتخاب کنید.

انتخاب زیاد چاپ با کیفیتی بالاتر را ارائه می دهد، اما سرعت چاپ ممکن است آهسته تر شود.

☐ رنگ: زمانی که می خواهید به رنگ سیاه یا در سایه ای از رنگ خاکستری چاپ کنید مقیاس خاکستری را انتخاب کنید.

نکته:

هنگام چاپ روی پاکت نامه، گزینه افقی را به عنوان تنظیمات جهت انتخاب کنید.

7. برای بستن پنجره درایور چاپگر روی تائید کلیک کنید.

8. روی چاپ کلیک کنید.

## اطلاعات مرتبط

← "ظرفیت ها و کاغذ موجود" در صفحه 30

← "قرار دادن کاغذ در ورودی کاغذ از عقب" در صفحه 31

← "راهنمای درایور چاپگر Windows" در صفحه 81

← "لیست انواع کاغذ" در صفحه 30

## اصول اولیه چاپ - Mac OS X

نکته:

توضیحات مندرج در این بخش از *TextEdit* به عنوان یک نمونه استفاده می کند. عملیات ها و صفحه های نمایش بسته به برنامه متفاوت هستند. برای اطلاعات بیشتر به راهنمای برنامه مراجعه کنید.

1. کاغذ را در چاپگر قرار دهید.

2. فایل را که می خواهید چاپ کنید باز نمایید.

## چاپ

3. چاپ را از منوی فایل انتخاب کنید یا از فرمان دیگری به کادر چاپ بروید.  
در صورت نیاز، بر روی **نمایش جزئیات** یا ▼ برای گسترده کردن پنجره چاپ کلیک کنید.

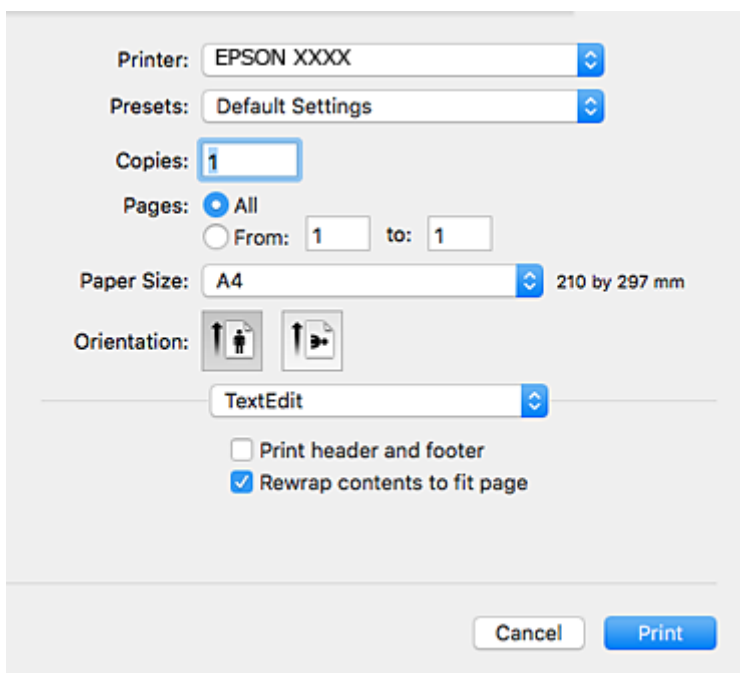

4. تنظیمات زیر را انجام دهید.

- چاپگر: چاپگر خود را انتخاب کنید.
- تنظیمات ثبت شده: هنگامی که قصد استفاده از تنظیمات ثبت شده را دارید، انتخاب کنید.
- اندازه کاغذ: اندازه کاغذی را که در چاپگر قرار دادید انتخاب کنید.
- هنگام چاپ کردن بدون حاشیه، یک اندازه کاغذ "بی حاشیه" را انتخاب کنید.
- جهت: جهتی را که در برنامه تنظیم کردید انتخاب نمایید.

**نکته:**

- اگر منوهای تنظیم فوق نمایش داده نمی شوند، پنجره چاپ را ببندید، گزینه **تنظیم صفحه** را از منوی فایل انتخاب کنید و سپس تنظیمات را انجام دهید.
- هنگام چاپ روی پاکت نامه، جهت افقی را انتخاب کنید.

## چاپ

5. از منوی باز شو تنظیمات چاپ را انتخاب کنید.

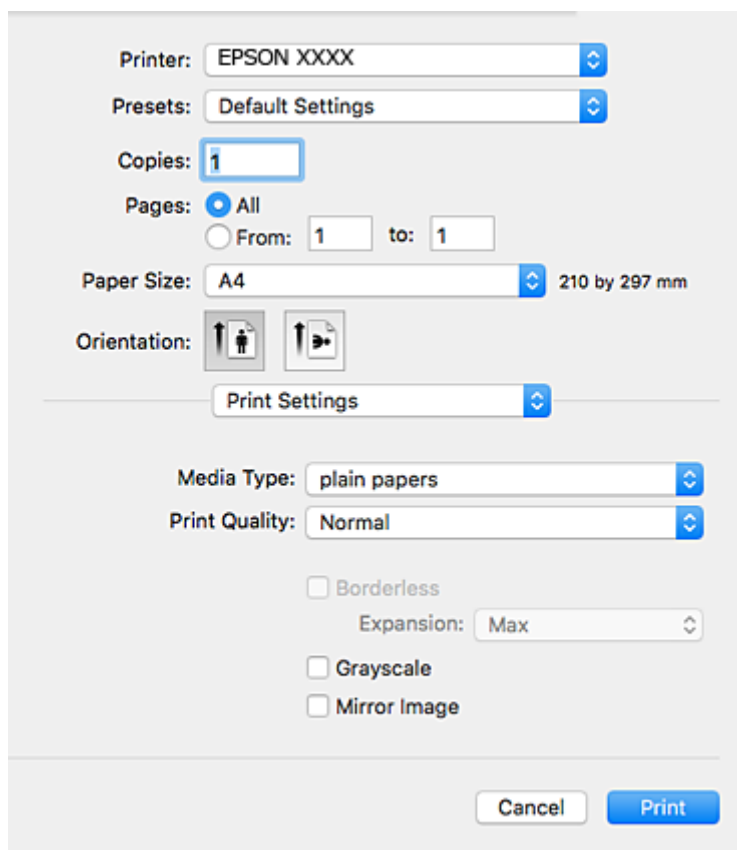

## نکته:

در *Mac OS X v10.8.x* یا جدیدتر، اگر منوی تنظیمات چاپ نشان داده نشد، درایور چاپگر *Epson* به درستی نصب نشده است.

موارد برگزیده سیستم را از منوی  چاپگرها و اسکنرها (یا چاپ و اسکن، چاپ و فابری) انتخاب کنید، چاپگر را حذف کنید و سپس دوباره چاپگر را اضافه نمایید. برای افزودن چاپگر، به مطلب زیر مراجعه کنید.

<http://epson.sn>

6. تنظیمات زیر را انجام دهید.

نوع رسانه: نوع کاغذ قرار داده شده را انتخاب کنید.

Print Quality: کیفیت چاپ را انتخاب کنید.

انتخاب عالی چاپ با کیفیتی بالاتر را ارائه می دهد، اما سرعت چاپ ممکن است آهسته تر شود.

گسترش: هنگام انتخاب یک اندازه کاغذ بی حاشیه وجود دارد.

در چاپ بی حاشیه، اطلاعات چاپ کمی بزرگ تر از اندازه کاغذ می شود، بنابراین هیچ حاشیه ای در اطراف لبه های کاغذ چاپ نمی شود. مقدار بزرگنمایی را انتخاب کنید.

مقیاس خاکستری: چاپ به رنگ سیاه یا در سایه از رنگ خاکستری را انتخاب کنید.

7. روی چاپ کلیک کنید.

## اطلاعات مرتبط

◀ "ظرفیت ها و کاغذ موجود" در صفحه 30

◀ "قرار دادن کاغذ در ورودی کاغذ از عقب" در صفحه 31

◀ "راهنمای درایور چاپگر Mac OS X" در صفحه 84

## چاپ

← "لیست انواع کاغذ" در صفحه 30

## چاپ روی 2 طرف (فقط برای Windows)

درایور چاپگر به صورت خودکار صفحه‌های فرد و زوج را به صورت جداگانه چاپ می‌کند. زمانی که چاپگر چاپ صفحه‌های فرد را تمام کرد، کاغذ را با توجه به دستورالعمل‌های مربوط به چاپ صفحه‌ها زوج برگردانید. همچنین می‌توانید یک کتابچه که با تا کردن نسخه چاپی ایجاد شده است را چاپ کنید.

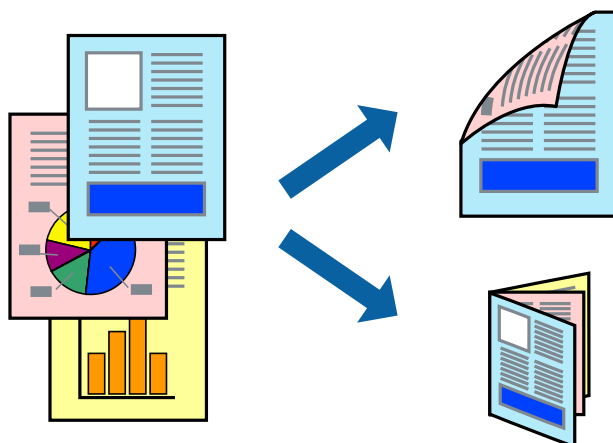

## نکته:

- این ویژگی برای چاپ بدون حاشیه موجود نیست.
- اگر از کاغذی استفاده می‌کنید که برای چاپ دو طرفه مناسب نباشد، ممکن است کیفیت چاپ کاهش یابد و کاغذ گیر کند.
- بسته به کاغذ و داده‌ها، ممکن است جوهر به طرف دیگر کاغذ نشت کند.
- اگر *EPSON Status Monitor 3* غیرفعال باشد، دسترسی به درایور چاپگر، بر روی تنظیم گسترش یافته در زبانه نگهداری کلیک کنید و سپس *EPSON Status Monitor 3* را فعال کنید را انتخاب کنید.
- چاپ 2 طرفه زمانی که چاپگر از طریق شبکه قابل دسترسی است یا بعنوان یک چاپگر مشترک استفاده می‌شود موجود نیست.

1. کاغذ را در چاپگر قرار دهید.

2. فایل را که می‌خواهید چاپ کنید باز نمایید.

3. به پنجره درایور چاپگر بروید.

4. دستی (پیوند لبه طولانی) یا دستی (پیوند لبه کوتاه) را از چاپ 2 طرفه در زبانه اندازه انتخاب کنید.

5. روی تنظیم کلیک کنید، تنظیمات مربوطه را انجام دهید و سپس روی تأیید کلیک کنید.

## نکته:

برای چاپ یک کتابچه، کتابچه را انتخاب کنید.

6. سایر موارد را از زبانه‌های اندازه و گزینه بیشتر در صورت نیاز تنظیم کرده، و سپس روی تأیید کلیک کنید.

7. روی چاپ کلیک کنید.

زمانی که چاپ یک طرف تمام شده است، یک پنجره باز شو بر روی رایانه نشان داده می‌شود. دستورالعمل‌های روی صفحه را دنبال کنید.



## چاپ

### اطلاعات مرتبط

- ◀ "ظرفیت ها و کاغذ موجود" در صفحه 30
- ◀ "قرار دادن کاغذ در ورودی کاغذ از عقب" در صفحه 31
- ◀ "اصول اولیه چاپ - Windows" در صفحه 36

## چاپ چندین صفحه بر روی یک صفحه

می توانید دو یا چهار صفحه از اسناد را روی یک صفحه کاغذ چاپ کنید.

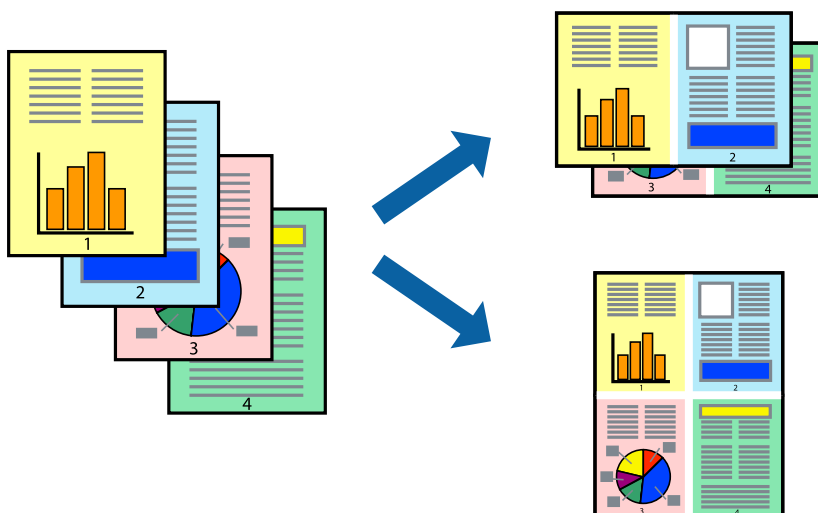

## چاپ چندین صفحه بر روی یک صفحه - Windows

نکته:

این ویژگی برای چاپ بدون حاشیه موجود نیست.

1. کاغذ را در چاپگر قرار دهید.
2. فایلی را که می خواهید چاپ کنید باز نمایید.
3. به پنجره درایور چاپگر بروید.
4. 2تایی یا 4تایی را بعنوان تنظیم چند صفحه در زبانه اندازه انتخاب کنید.
5. روی ترتیب صفحه کلیک کنید، تنظیمات لازم را انجام دهید، و سپس روی تأیید برای بستن پنجره کلیک کنید.
6. سایر موارد را از زبانه های اندازه و گزینه بیشتر در صورت نیاز تنظیم کرده، و سپس روی تأیید کلیک کنید.
7. روی چاپ کلیک کنید.

### اطلاعات مرتبط

- ◀ "قرار دادن کاغذ در ورودی کاغذ از عقب" در صفحه 31
- ◀ "اصول اولیه چاپ - Windows" در صفحه 36

## چاپ

### چاپ چندین صفحه بر روی یک صفحه - Mac OS X

1. کاغذ را در چاپگر قرار دهید.
2. فایلی را که می خواهید چاپ کنید باز نمایید.
3. به کادر محاوره چاپ دسترسی پیدا کنید.
4. از منوی باز شو چیدمان را انتخاب کنید.
5. تعداد صفحات را در کاغذهای هر صفحه، جهت چیدمان (ترتیب صفحه) و حاشیه ها تنظیم کنید.
6. در صورت نیاز سایر موارد را تنظیم کنید.
7. روی چاپ کلیک کنید.

#### اطلاعات مرتبط

◀ "قرار دادن کاغذ در ورودی کاغذ از عقب" در صفحه 31

◀ "اصول اولیه چاپ - Mac OS X" در صفحه 37

### چاپ برای تناسب اندازه کاغذ

می توانید برای تناسب اندازه کاغذی که در چاپگر قرار دادید چاپ کنید.



### چاپ برای تناسب اندازه کاغذ - Windows

#### نکته:

این ویژگی برای چاپ بدون حاشیه موجود نیست.

1. کاغذ را در چاپگر قرار دهید.
  2. فایلی را که می خواهید چاپ کنید باز نمایید.
  3. به پنجره درایور چاپگر بروید.
  4. تنظیمات زیر را در زبانه گزینه بیشتر انجام دهید.
- ☐ اندازه سند: اندازه کاغذی که در برنامه تنظیم کردید را انتخاب کنید.

## چاپ

☐ کاغذ خروجی: اندازه کاغذی را که در چاپگر قرار دادید انتخاب کنید.  
متناسب با اندازه صفحه بطور خودکار انتخاب می شود.

نکته:

اگر می خواهید یک تصویر با اندازه کاهش یافته را در مرکز صفحه چاپ کنید، وسط را انتخاب کنید.

5. سایر موارد را از زبانه های اندازه و گزینه بیشتر در صورت نیاز تنظیم کرده، و سپس روی تائید کلیک کنید.
6. روی چاپ کلیک کنید.

## اطلاعات مرتبط

- ◀ "قرار دادن کاغذ در ورودی کاغذ از عقب" در صفحه 31
- ◀ "اصول اولیه چاپ - Windows" در صفحه 36

## چاپ برای تناسب اندازه کاغذ - Mac OS X

1. کاغذ را در چاپگر قرار دهید.
2. فایلی را که می خواهید چاپ کنید باز نمایید.
3. به کادر محاوره چاپ دسترسی پیدا کنید.
4. اندازه کاغذی که در برنامه بعنوان تنظیمات اندازه کاغذ تنظیم کرده اید را انتخاب نمایید.
5. از منوی باز شو استفاده از کاغذ را انتخاب کنید.
6. مقیاس متناسب با اندازه کاغذ را انتخاب کنید.
7. اندازه کاغذی را که در چاپگر بعنوان تنظیم اندازه کاغذ مقصد قرار دادید انتخاب کنید.
8. در صورت نیاز سایر موارد را تنظیم کنید.
9. روی چاپ کلیک کنید.

## اطلاعات مرتبط

- ◀ "قرار دادن کاغذ در ورودی کاغذ از عقب" در صفحه 31
- ◀ "اصول اولیه چاپ - Mac OS X" در صفحه 37

## چاپ

## چاپ همزمان چند فایل (فقط برای Windows)

**Job Arranger Lite** به شما اجازه می دهد چند فایل را که با برنامه مختلفی ایجاد شده اند ترکیب کرده و آنها را بعنوان یک کار چاپی تکی چاپ کنید. می توانید تنظیمات چاپ را برای فایل های ترکیبی، از قبیل چیدمان، ترتیب چاپ و جهت تعیین کنید.

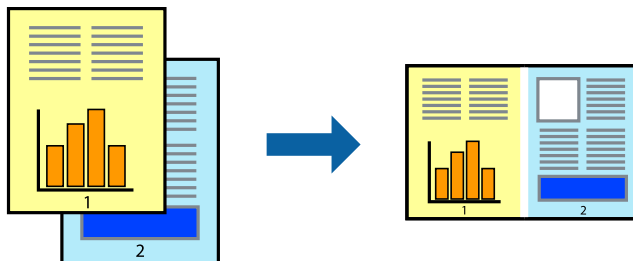

1. کاغذ را در چاپگر قرار دهید.
  2. فایلی را که می خواهید چاپ کنید باز نمایید.
  3. به پنجره درایور چاپگر بروید.
  4. **Job Arranger Lite** در زبانه اندازه را انتخاب کنید.
  5. برای بستن پنجره درایور چاپگر روی **تائید** کلیک کنید.
  6. روی **چاپ** کلیک کنید.
- پنجره **Job Arranger Lite** نشان داده می شود و کار چاپی به **چاپ پروژه** اضافه می شود.
7. در پنجره **Job Arranger Lite** باز شده، فایلی را که می خواهید با فایل فعلی ترکیب کنید باز کرده و سپس مراحل 3 تا 6 را تکرار کنید.
- نکته:**
- اگر پنجره **Job Arranger Lite** را ببندید، **چاپ پروژه** ذخیره نشده حذف می شود. برای چاپ در فرصتی دیگر، **ذخیره کردن** را از منوی فایل انتخاب کنید.
  - برای باز کردن یک **چاپ پروژه** ذخیره شده در **Job Arranger Lite**، روی **Job Arranger Lite** در زبانه درایور چاپگر **نگهداری** کلیک کنید. سپس، **باز کردن** را از منوی فایل برای انتخاب فایل انتخاب کنید. پسوند فایل های ذخیره شده عبارت است از **"ecl"**.
8. منوهای **چیدمان** و **ویرایش** در **Job Arranger Lite** را برای **ویرایش چاپ پروژه** در صورت نیاز انتخاب کنید. برای کسب جزئیات بیشتر، به راهنمای **Job Arranger Lite** رجوع کنید.
  9. **چاپ کردن** را از منوی فایل انتخاب کنید.

## اطلاعات مرتبط

- ◀ "قرار دادن کاغذ در ورودی کاغذ از عقب" در صفحه 31
- ◀ "اصول اولیه چاپ - Windows" در صفحه 36

## چاپ

## چاپ یک تصویر روی چند برگه برای ایجاد یک پوستر (فقط برای Windows)

این قابلیت به شما امکان می دهد تا یک تصویر را روی چندین برگه کاغذ چاپ کنید. شما می توانید یک پوستر بزرگ را از طریق چسباندن آنها به یکدیگر ایجاد کنید.

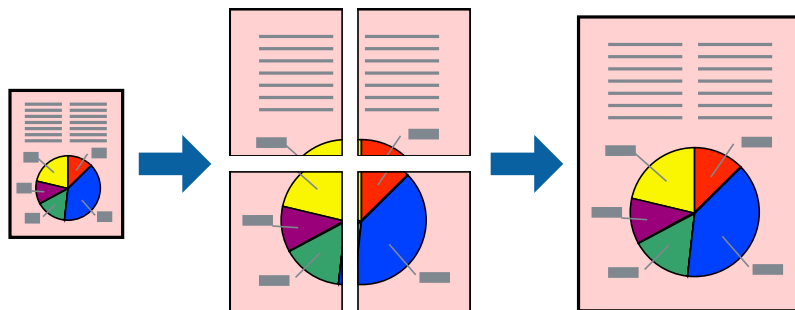

## نکته:

این ویژگی برای چاپ بدون حاشیه موجود نیست.

1. کاغذ را در چاپگر قرار دهید.
2. فایلی را که می خواهید چاپ کنید باز نمایید.
3. به پنجره درایور چاپگر بروید.
4. 2x1 پوستر، 2x2 پوستر، 3x3 پوستر یا 4x4 پوستر را از چند صفحه در زبانه اندازه انتخاب کنید.
5. روی تنظیم کلیک کنید، تنظیمات مربوطه را انجام دهید و سپس روی تأیید کلیک کنید.

## نکته:

راهنمای برش چاپ به شما امکان می دهد یک راهنمای برش چاپ کنید.

6. سایر موارد را از زبانه های اندازه و گزینه بیشتر در صورت نیاز تنظیم کرده، و سپس روی تأیید کلیک کنید.
7. روی چاپ کلیک کنید.

## اطلاعات مرتبط

- ◀ "قرار دادن کاغذ در ورودی کاغذ از عقب" در صفحه 31
- ◀ "اصول اولیه چاپ - Windows" در صفحه 36

چاپ

ساخت پوستر با استفاده از روی هم قرار گرفتن علائم تراز

این نمونه ای از روش ساخت پوستر با انتخاب 2x2 پوستر و انتخاب روی هم قرار گرفتن علائم تراز در راهنمای برش چاپ است.

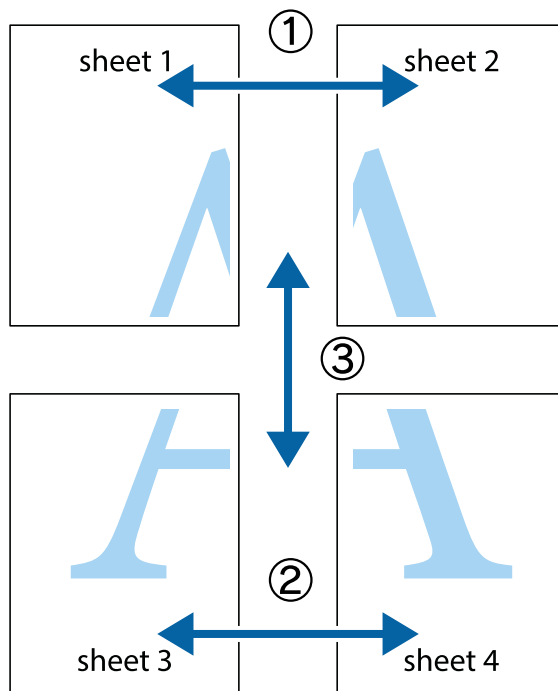

1. Sheet 1 و Sheet 2 را آماده کنید. حاشیه های Sheet 1 را از روی خط عمودی آبی که از مرکز تقاطع های بالا و پایین می گذرد، ببرید.

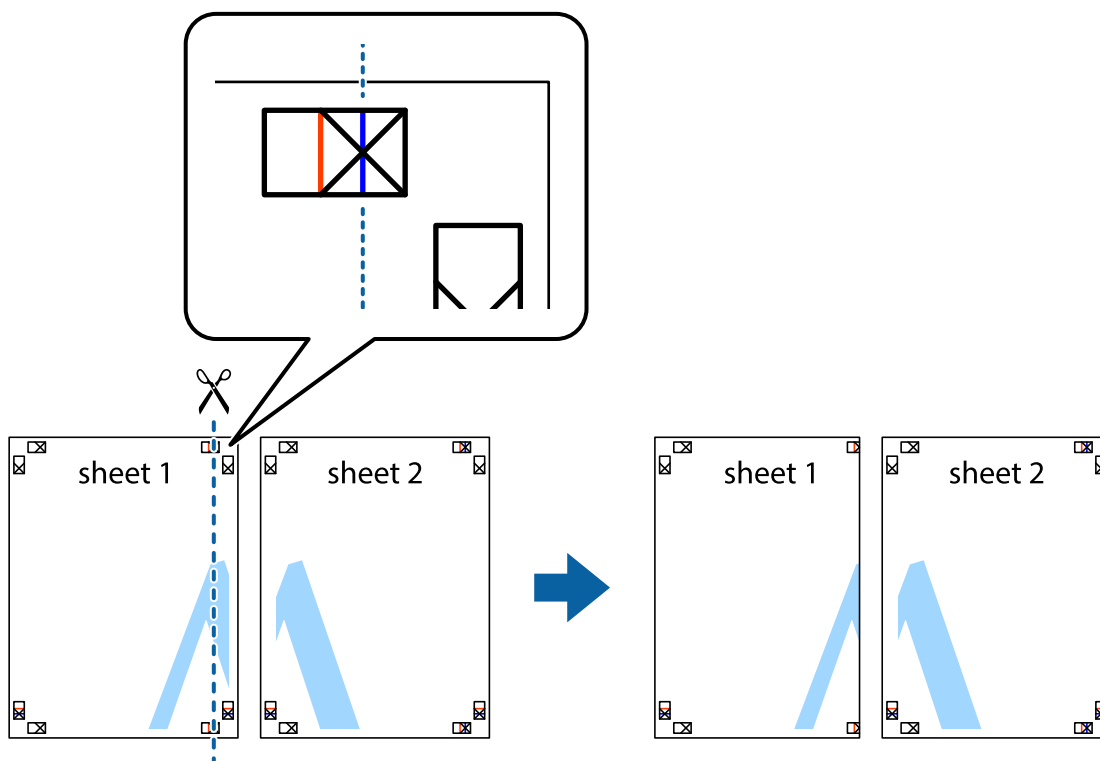

چاپ

2. لبه Sheet 1 را در بالای Sheet 2 قرار دهید و علامت های تقاطع را تراز کنید، سپس موقتاً دو صفحه را از پشت بهم وصل کنید.

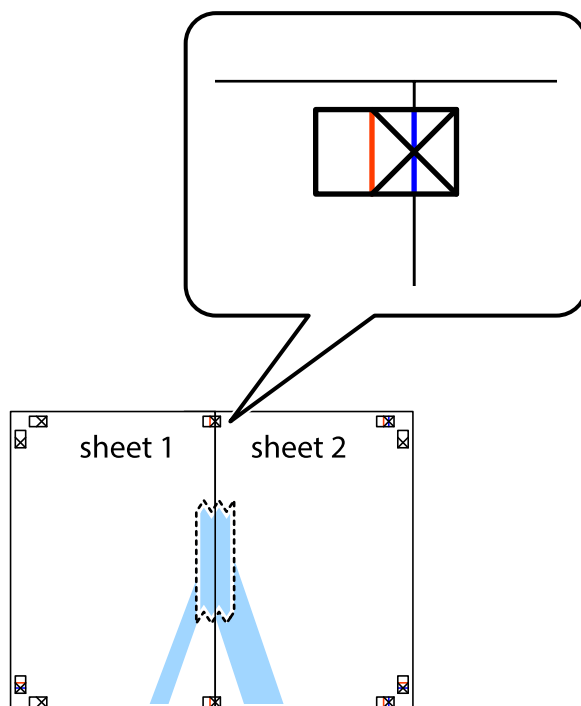

3. صفحات بهم وصل شده را در طول خط قرمز عمودی از علامت های تراز ببرید (این بار، خط سمت چپ علامت های اضافه).

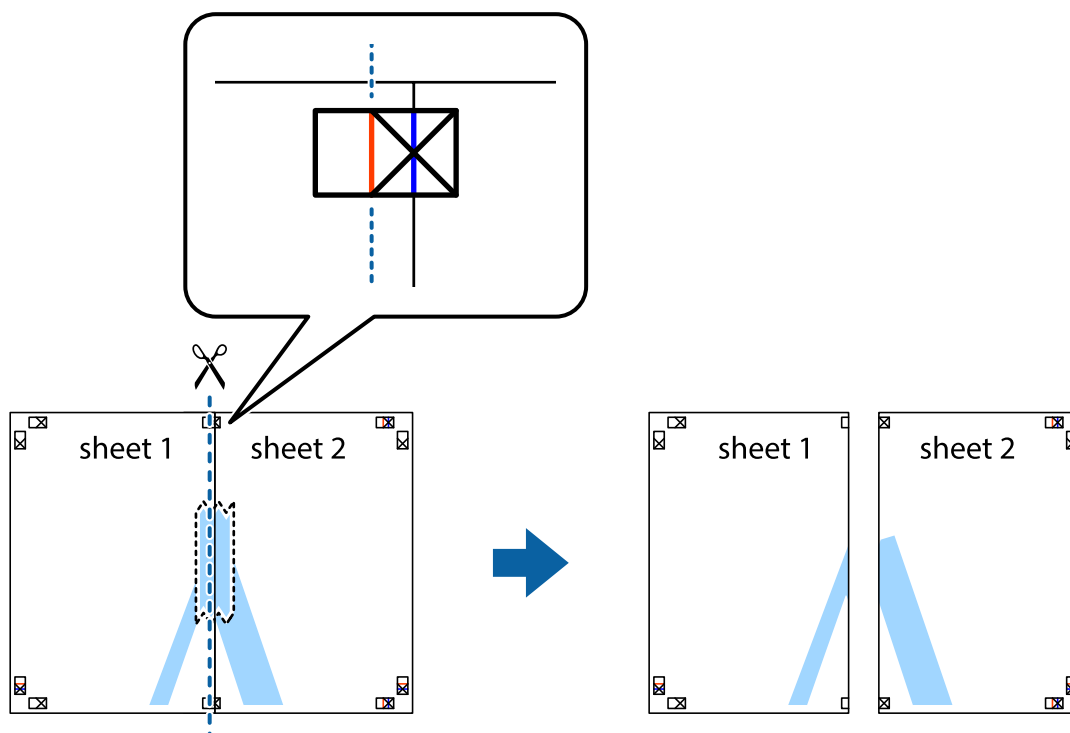

چاپ

4. صفحات را از پشت به هم وصل کنید.

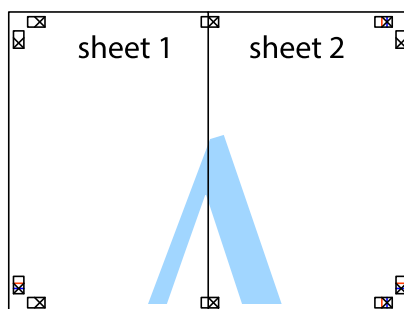

5. مراحل ۱ تا ۴ را برای وصل کردن Sheet 3 و Sheet 4 تکرار کنید.

6. حاشیه های Sheet 1 و Sheet 2 را در طول خط آبی افقی از قسمت مرکز علامت های تقاطع راست و چپ ببرید.

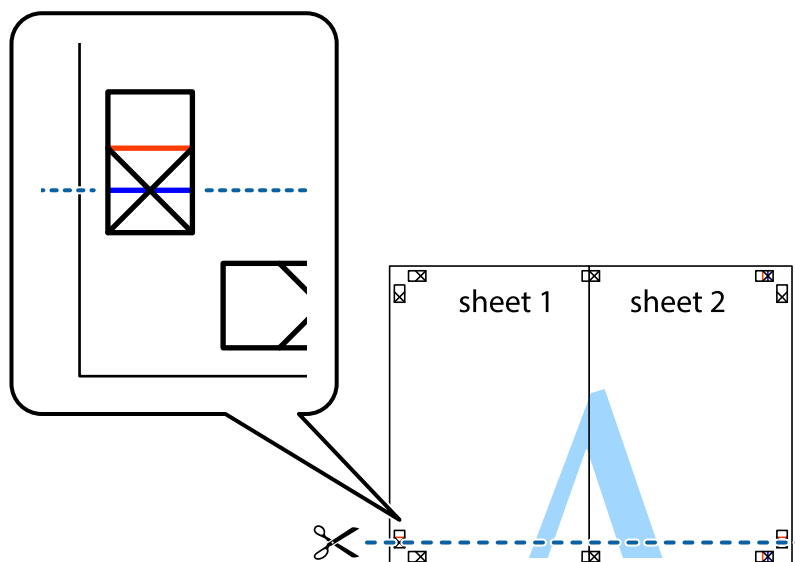



چاپ

7. لپه Sheet 1 و Sheet 2 را در بالای Sheet 3 و Sheet 4 قرار داده علامت های تقاطع را تراز کنید، و سپس موقتاً آنها را پشت به هم وصل کنید.

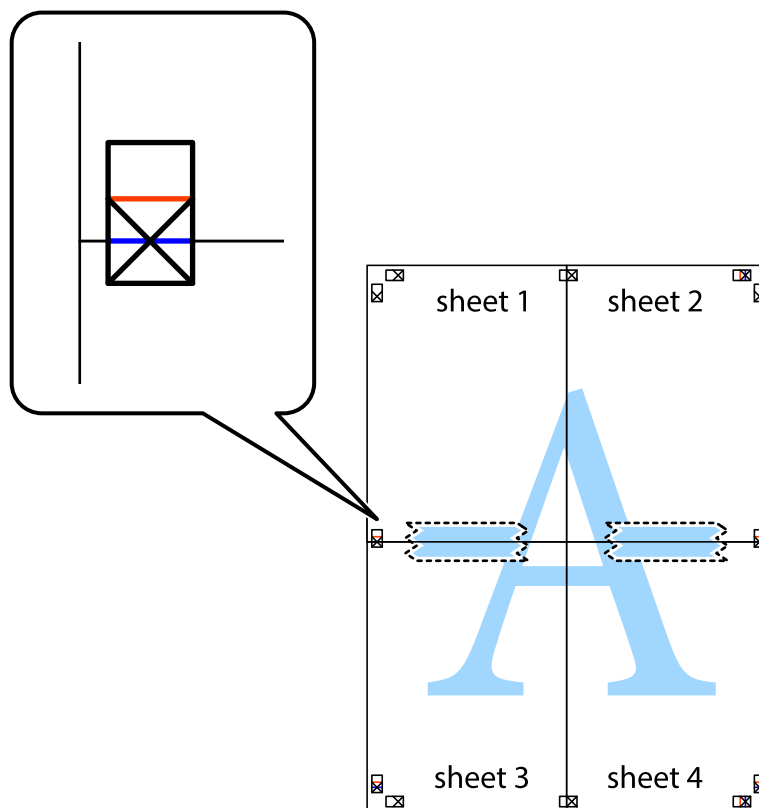

چاپ

8. صفحات بهم وصل شده را در طول خط قرمز افقی از علامت های تراز ببرید (این بار، خط بالای علامت های باضافه).

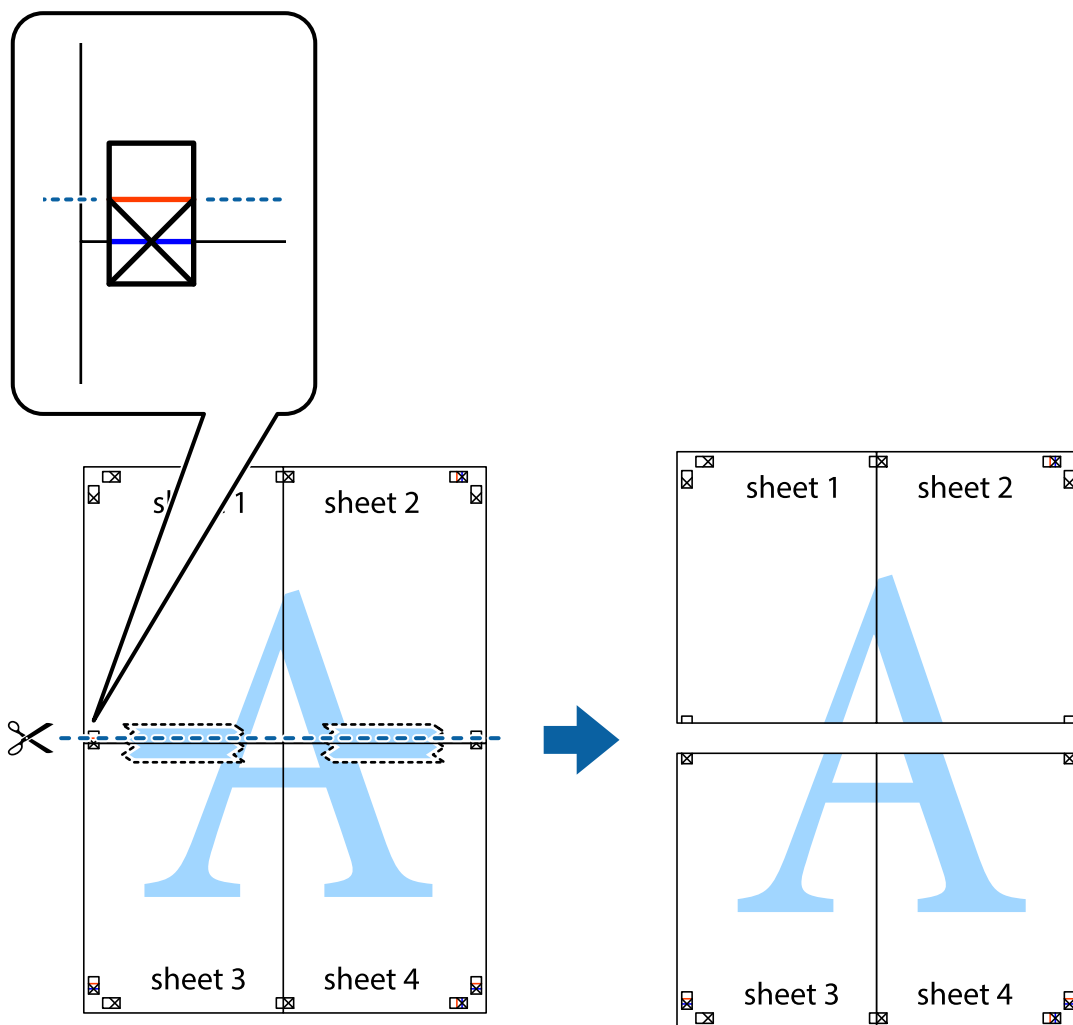

9. صفحات را از پشت به هم وصل کنید.

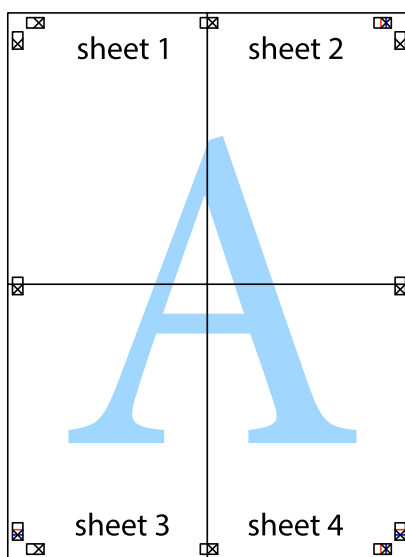

چاپ

10. حاشیه های باقیمانده را در طول راهنمای بیرونی ببرید.

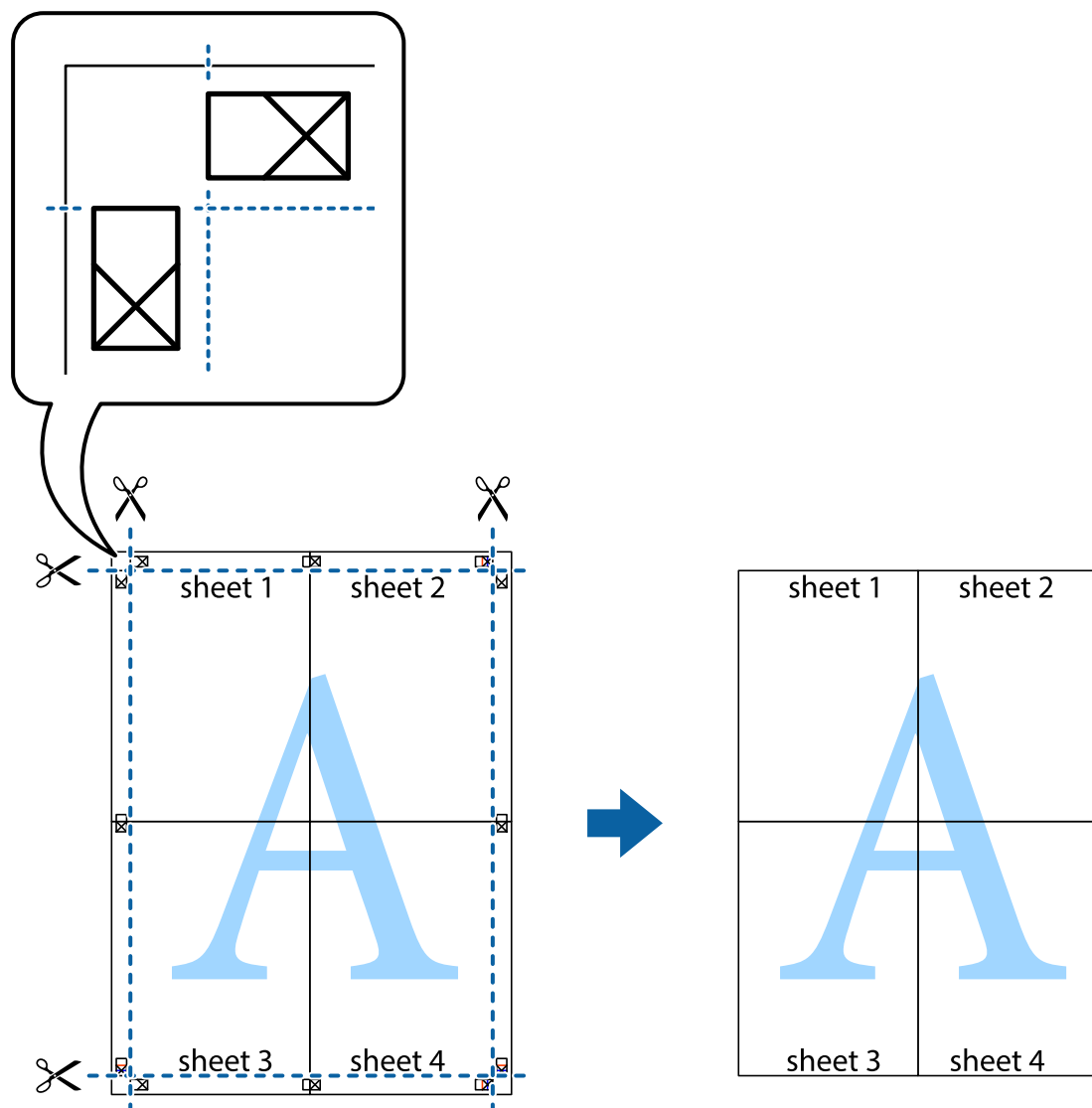

چاپ با استفاده از ویژگی های پیشرفته

این بخش انواع چیدمان و ویژگی های چاپ موجود در درایور چاپگر را معرفی می کند.

اطلاعات مرتبط

◀ "Windows درایور چاپگر" در صفحه 80

◀ "Mac OS X درایور چاپگر" در صفحه 83

اضافه کردن یک پیش تنظیم چاپ جهت چاپ آسان

اگر موارد پیش تنظیم را برای تنظیمات پر استفاده ایجاد کردید، می توانید به راحتی با انتخاب پیش تنظیم از فهرست چاپ کنید.

## چاپ

## Windows

برای افزودن پیش تنظیم خود، مواردی مانند اندازه سند و نوع کاغذ در اندازه یا زبانه گزینه بیشتر را تنظیم کرده و روی افزودن/حذف موارد از قبل تنظیم شده در پیش تنظیم های چاپ کلیک کنید.

نکته:

برای حذف کردن یک پیش تنظیم، روی افزودن/حذف موارد از قبل تنظیم شده کلیک کرده، نام پیش تنظیم مورد نظر جهت حذف را از لیست انتخاب کرده و سپس آن را حذف کنید.

## Mac OS X

به کادر گفتگوی چاپ دسترسی پیدا کنید. برای افزودن پیش تنظیم خود، مواردی مانند اندازه کاغذ و نوع رسانه را تنظیم کنید، سپس تنظیمات کنونی را به عنوان پیش تنظیم در تنظیمات Presets ذخیره کنید.

نکته:

برای حذف کردن یک پیش تنظیم، روی *Show Presets < Presets* کلیک کرده، نام پیش تنظیم مورد نظر جهت حذف را از لیست انتخاب کرده و سپس آن را حذف کنید.

## چاپ یک سند کوچک یا بزرگ شده

می توانید اندازه سند را بر اساس یک درصد خاص کاهش یا افزایش دهید.

## Windows

نکته:

این ویژگی برای چاپ بدون حاشیه موجود نیست.

اندازه سند در زبانه گزینه بیشتر را تنظیم کنید. کوچک کردن/بزرگ کردن، زوم روی را انتخاب کنید و یک درصد را وارد کنید.

## Mac OS X

نکته:

بسته به برنامه، عملکردها فرق دارند. برای اطلاعات بیشتر به راهنمای برنامه مراجعه کنید.

گزینه تنظیم صفحه (یا چاپ) را از منوی فایل انتخاب کنید. از قسمت فرمت برای چاپگر را انتخاب نمایید، نوع کاغذ را انتخاب کرده و سپس یک درصد را در مقیاس وارد کنید. پنجره را ببندید و سپس دستورالعمل های چاپ اولیه زیر را چاپ کنید.

## تنظیم رنگ چاپ

می توانید رنگ های استفاده شده در کار چاپ را تنظیم کنید.

**PhotoEnhance** با تنظیم خودکار کنتراست، اشباع و روشنایی داده تصویر اسناد، تصاویری واضح تر با رنگ های درخشان تر تولید می کند.

نکته:

این تنظیمات برای همه داده های اسناد قابل استفاده نیست.

**PhotoEnhance** رنگ را با تجزیه و تحلیل مکان سوژه تنظیم می کند. بنابراین، اگر مکان سوژه را با کوچک کردن، بزرگ کردن، برش یا چرخاندن تصویر تغییر دهید، رنگ ممکن است به طور غیرمنتظره تغییر کند. انتخاب تنظیم بدون حاشیه نیز مکان سوژه را تغییر می دهد که می تواند منجر به ایجاد تغییر در رنگ شود. اگر تصویر واضح نباشد، رنگ مایه ممکن است غیرطبیعی باشد. اگر رنگ تغییر کند یا غیرطبیعی شود، در حالتی به جز **PhotoEnhance** چاپ کنید.

## Windows

روش تصحیح رنگ را از تصحیح رنگ در زبانه گزینه بیشتر انتخاب کنید.

## چاپ

اگر خودکار را انتخاب کنید، رنگ ها به صورت خودکار تنظیم می شوند تا با تنظیمات نوع کاغذ و کیفیت چاپ مطابق باشند. اگر سفارشی را انتخاب کنید و روی پیشرفته کلیک کنید، می توانید تنظیمات خود را انجام دهید.

## Mac OS X

به کادر محاوره چاپ دسترسی پیدا کنید. **تطبیق رنگ** را از منوی باز شو انتخاب کنید، و سپس **EPSON Color Controls** را انتخاب نمایید. **Color Options** را از منوی باز شو انتخاب کرده، و سپس یکی از گزینه های موجود را انتخاب کنید. بر روی پیکان کنار **تنظیمات پیشرفته** کلیک کرده و تنظیمات لازم را انجام دهید.

## چاپ ته نقش (فقط برای Windows)

می توانید یک ته نقش را مانند «محرمانه» بر روی کار چاپی چاپ کنید. همینطور می توانید ته نقش خود را اضافه کنید.

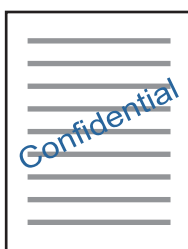

## نکته:

این ویژگی حین چاپ بدون حاشیه موجود نیست.

روی ویژگی های ته نقش در زبانه **گزینه بیشتر** کلیک کنید و سپس ته نقش را انتخاب کنید. روی **تنظیم** برای تغییر جزئیاتی مانند تراکم و محل ته نقش کلیک کنید.

## چاپ سربرگ و ته برگ (فقط Windows)

می توانید اطلاعاتی مانند نام کاربری و تاریخ چاپ را به عنوان سربرگ و ته برگ چاپ کنید.

روی ویژگی های ته نقش در زبانه **گزینه بیشتر** کلیک کنید و سپس **سرصفحه/پاصفحه** را انتخاب کنید. روی **تنظیم** کلیک کنید و موارد ضروری را از فهرست کشویی انتخاب کنید.

## چاپ عکس ها با استفاده از Epson Easy Photo Print

Epson Easy Photo Print به شما امکان می دهد عکس ها را به سادگی روی انواع مختلف کاغذ چیده و چاپ نمایید. برای اطلاعات بیشتر به راهنمای برنامه مراجعه کنید.

## نکته:

با چاپ کردن روی کاغذ عکس اصلی *Epson*، کیفیت جوهر به حداکثر می رسد و نسخه های چاپی واضح تر می شوند.

برای چاپ بی حاشیه با استفاده از برنامه های موجود در بازار، تنظیمات زیر را انجام دهید.

اطلاعات تصویر را ایجاد کنید که در اندازه کاغذ جای بگیرد و اگر تنظیم حاشیه در برنامه مورد استفاده شما وجود دارد، حاشیه را بر روی 0 میلی متر تنظیم کنید.

تنظیم چاپ بی حاشیه را از طریق دراپور چاپگر فعال کنید.

## اطلاعات مرتبط

◀ "ظرفیت ها و کاغذ موجود" در صفحه 30

◀ "قرار دادن کاغذ در ورودی کاغذ از عقب" در صفحه 31

## چاپ

← "Epson Easy Photo Print" در صفحه 87

← "نصب برنامه ها" در صفحه 90

## چاپ کردن از دستگاه‌های هوشمند

### استفاده از Epson iPrint

Epson iPrint یک برنامه است که به شما امکان می‌دهد عکس‌ها، اسناد و صفحات وب را از یک دستگاه هوشمند به عنوان مثال یک گوشی هوشمند یا تبلت چاپ کنید. شما می‌توانید از چاپ محلی، چاپ از یک دستگاه هوشمند که به همان شبکه بی‌سیم متصل است که چاپگر شما به آن وصل است، یا چاپ از راه دور، چاپ از یک مکان دور از طریق اینترنت، استفاده کنید. برای استفاده از چاپ از راه دور، چاپگر خود را در سرویس Epson Connect ثبت کنید.



اطلاعات مرتبط

← "سرویس Epson Connect" در صفحه 78

### نصب Epson iPrint

می‌توانید Epson iPrint را از طریق URL یا کد QR زیر، در دستگاه هوشمند خود نصب کنید.

<http://ipr.to/a>



### چاپ با استفاده از Epson iPrint

Epson iPrint را از دستگاه هوشمند خود اجرا کنید و گزینه مورد نظر برای استفاده را از صفحه اصلی انتخاب کنید.

## چاپ

صفحه های زیر ممکن است بدون اطلاع قبلی تغییر کند.

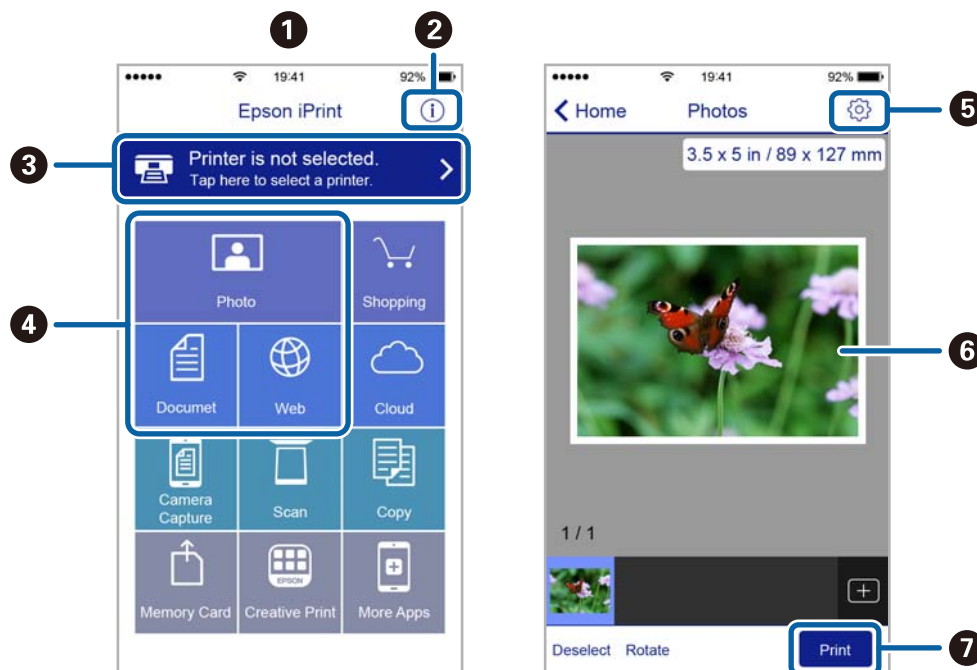

1	هنگامی که برنامه اجرا شود، صفحه اصلی نمایش داده می‌شود.
2	اطلاعاتی درباره چگونگی راه‌اندازی چاپگر و سؤالات متداول را نشان می‌دهد.
3	صفحه ای را نشان می‌دهد که در آن می‌توانید چاپگر را انتخاب کنید و تنظیمات چاپگر را انجام دهید. پس از اینکه چاپگر را انتخاب کردید، نیازی به انتخاب مجدد آن در زمان بعدی نخواهد بود.
4	آنچه که مایلید چاپ کنید نظیر عکس‌ها، اسناد و صفحه‌های وب را انتخاب کنید.
5	صفحه ای را برای انجام تنظیمات چاپ نظیر اندازه و نوع کاغذ نشان می‌دهد.
6	عکس‌ها و اسناد انتخابی شما را نشان می‌دهد.
7	شروع به چاپ می‌کند.

## نکته:

برای چاپ کردن از منوی سند با استفاده از *iPhone*، *iPad*، *iPod touch*، تحت *iOS*، برنامه *Epson iPrint* را پس از انتقال سند مورد نظر برای چاپ با استفاده از عملکرد اشتراک‌گذاری فایل در *iTunes* اجرا کنید.

## لغو کردن چاپ

## نکته:

در *Windows*، نمی‌توانید پس از تکمیل ارسال کار چاپی به چاپگر، این کار را لغو کنید. در این حالت، با استفاده از پانل کنترل چاپگر کار چاپ را لغو کنید.

زمانی که چندین صفحه را از *Mac OS X* چاپ می‌کنید، نمی‌توانید همه آنها را با استفاده از پانل کنترل لغو نمایید. در این حالت، کار چاپی را از رایانه لغو کنید.

اگر کار چاپی را از یک *Mac OS X v10.6.8* و از طریق شبکه ارسال کرده اید، نمی‌توانید چاپ را از رایانه لغو کنید. در این حالت، با استفاده از پانل کنترل چاپگر کار چاپ را لغو کنید.

## چاپ

## لغو چاپ — دکمه چاپگر

برای لغو کار چاپی در حال انجام  را فشار دهید.

## لغو چاپ - Windows

1. به پنجره درایور چاپگر بروید.
2. زبانه نگهداری را انتخاب کنید.
3. روی صف چاپ کلیک کنید.
4. روی کاری که می خواهید لغو شود کلیک راست کرده و سپس لغو را انتخاب کنید.

اطلاعات مرتبط

◀ "Windows درایور چاپگر" در صفحه 80

## لغو چاپ - Mac OS X

1. روی نماد چاپگر در جایگاه کلیک کنید.
2. کار چاپی را که می خواهید لغو کنید انتخاب نمایید.
3. کار را لغو کنید.

 Mac OS X v10.8.x یا بالاتر

بر روی  در کنار نوار پیشرفت کلیک کنید.

 Mac OS X v10.6.8 تا v10.7.x

روی حذف کلیک کنید.



## کپی کردن

## کپی کردن

## اصول اولیه کپی کردن



می‌توانید روی کاغذ اندازه A4 با همان بزرگنمایی کپی کنید. حاشیه‌های با عرض 3 میلی‌متر در اطراف لبه‌های کاغذ ظاهر می‌شوند، صرف‌نظر از اینکه سند دارای حاشیه در اطراف لبه‌های کاغذ باشد یا خیر. هنگام کپی کردن اسناد کوچکتر از اندازه A4، بسته به موقعیت قرار گیری سند، حاشیه‌ها عریض‌تر از 3 میلی‌متر ظاهر می‌شوند.

1. کاغذ اندازه A4 را در چاپگر قرار دهید.

2. سندها را قرار دهید.

3. دکمه  یا  را فشار دهید.

نکته:

برای کپی کردن در حالت پیش‌نویس که جوهر کمتری استفاده شده و با تراکم پایین‌تری چاپ می‌شود، دکمه‌های  و  یا  را به صورت همزمان فشار دهید.

رنگ، اندازه و حاشیه تصویر کپی شده، کمی با سند اصلی متفاوت است.

## اطلاعات مرتبط

◀ "قرار دادن کاغذ در ورودی کاغذ از عقب" در صفحه 31



◀ "قرار دادن اسناد در شیشه اسکنر" در صفحه 34

## گرفتن چندین کپی

شما می‌توانید چندین کپی به صورت همزمان بگیرید. شما می‌توانید تا 20 کپی مختلف مشخص کنید. حاشیه‌های با عرض 3 میلی‌متر در اطراف لبه‌های کاغذ ظاهر می‌شود.

1. تعداد برگه‌های کاغذ اندازه A4 به اندازه تعداد کپی‌های مورد نظر قرار دهید.

2. سندها را قرار دهید.

3. دکمه  یا  را به تعداد کپی‌های مورد نظر فشار دهید. به‌طور مثال اگر قصد دارید 10 کپی رنگی بگیرید، دکمه  را 10 بار فشار دهید.

نکته:

برای تغییر دادن تعداد کپی‌ها، دکمه را در عرض یک ثانیه فشار دهید. اگر دکمه پس از یک ثانیه فشار داده شود، تعداد کپی‌ها تنظیم می‌شود و شروع به کپی کردن می‌نماید.

## اطلاعات مرتبط

◀ "قرار دادن کاغذ در ورودی کاغذ از عقب" در صفحه 31

◀ "قرار دادن اسناد در شیشه اسکنر" در صفحه 34

# اسکن



## اسکن کردن از صفحه کنترل

می توانید تصویر اسکن شده را به فرمت PDF در رایانه ای ذخیره کنید که توسط یک کابل USB به چاپگر متصل شده است.



**مهم:** پیش از استفاده از این ویژگی، اطمینان حاصل کنید که *Epson Scan 2* و *Epson Event Manager* در رایانه نصب شده باشند.

1. سندها را قرار دهید.

2. دکمه  و  را به صورت همزمان فشار دهید.

**نکته:**

می توانید تنظیمات اسکن نظیر اندازه سند، پوشه ذخیره سازی یا فرمت ذخیره سازی، با استفاده از *Epson Event Manager* را تغییر دهید.

رنگ، اندازه و حاشیه تصویر اسکن شده به طور دقیق مشابه با سند می باشد.

اطلاعات مرتبط

◀ "قرار دادن اسناد در شیشه اسکنر" در صفحه 34

◀ "Epson Event Manager" در صفحه 86

## اسکن از رایانه

### اسکن کردن با استفاده از Epson Scan 2

می توانید با استفاده از درایور اسکنر "Epson Scan 2" اسکن کنید. برای دریافت توضیح هر یک از موارد تنظیم، به راهنمای Epson Scan 2 مراجعه کنید.

اطلاعات مرتبط

◀ "Epson Scan 2 (درایور اسکنر)" در صفحه 86

### اسکن کردن سندها (حالت سند)

با استفاده از حالت سند در Epson Scan 2، می توانید سندها را توسط تنظیمات مفصل که برای سندهای متنی مناسبند، اسکن کنید.

1. سندها را قرار دهید.

2. Epson Scan 2 را آغاز کنید.

3. حالت سند را از فهرست حالت انتخاب کنید.

## اسکن

4. تنظیمات زیر را در زبانه تنظیمات اصلی انجام دهید.

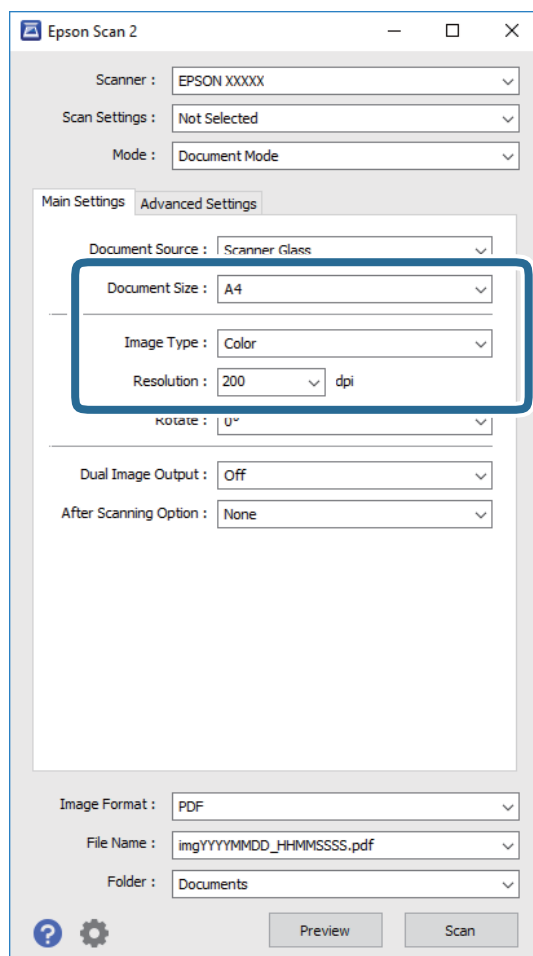

□ اندازه سند: اندازه سندی که قرار داده اید را انتخاب کنید.

□ نوع تصویر: رنگ مربوط به ذخیره سازی تصویر اسکن شده را انتخاب کنید.

□ دقت تصویر: وضوح تصویر را انتخاب کنید.

نکته:

تنظیمات منبع سند به صورت شیشه اسکنر ثابت هستند. نمی توانید این تنظیمات را تغییر دهید.

5. سایر تنظیمات اسکن را در صورت لزوم انجام دهید.

□ می توانید پیش نمایش تصویر اسکن شده را با کلیک کردن روی دکمه پیش نمایش مشاهده نمایید. پنجره پیش نمایش باز می شود و پیش نمایش تصویر نشان داده می شود.

□ در زبانه تنظیمات پیشرفته می توانید تنظیمات دقیق تصویر را که برای سندهای متنی مناسبند، انجام دهید. مانند موارد زیر.

□ محو کردن ماسک: می توانید طرح کلی تصویر را بهبود دهید و آن را واضح تر کنید.

□ حذف طرح مویر: می توانید الگوهای شطرنجی (سایه های شبکه ای) که در زمان اسکن کردن کاغذهای چاپی نظیر مجله نمایان می شود را برطرف کنید.

□ ارتقای متن: می توانید حروف تار در سند را واضح و خوانا کنید.

□ تقسیم بندی خودکار بخش ها: می توانید در زمان اجرای اسکن سیاه و سفید برای سندی که حاوی تصاویر است، حروف را واضح تر کرده و تصاویر را صاف تر کنید.

## اسکن

## نکته:

موارد ممکن است بسته به سایر تنظیماتی که انجام داده اید در دسترس نباشند.

6. تنظیمات ذخیره فایل را انجام دهید.

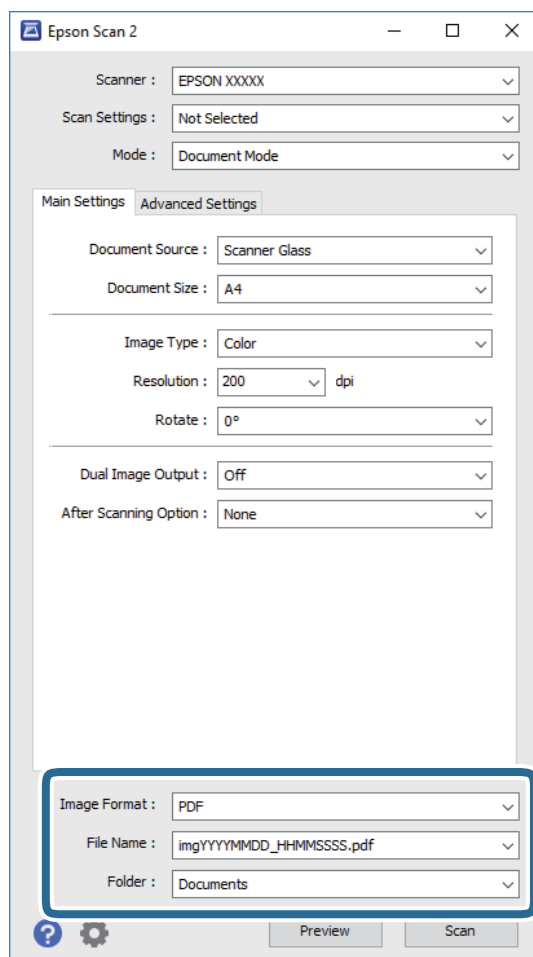

□ قالب تصویر: فرمت ذخیره سازی را از فهرست انتخاب کنید.

تنظیمات مفصل مربوط به هر فرمت ذخیره سازی به غیر از PNG و BITMAP را انجام دهید. پس از انتخاب فرمت ذخیره سازی، گزینه ها را از فهرست انتخاب کنید.

□ نام فایل: تأیید نام فایل ذخیره سازی نشان داده می شود.

می توانید تنظیمات مربوط به نام فایل را با انتخاب تنظیمات از فهرست، تغییر دهید.

□ پوشه: پوشه ذخیره سازی برای تصویر اسکن شده را از فهرست انتخاب کنید.

با انتخاب انتخاب از فهرست می توانید پوشه دیگری را انتخاب کنید یا یک پوشه جدید ایجاد کنید.

7. روی اسکن کلیک کنید.

## اطلاعات مرتبط

◀ "قرار دادن اسناد در شیشه اسکنر" در صفحه 34

## اسکن

## اسکن کردن عکس ها (حالت عکس)

با استفاده از حالت عکس در Epson Scan 2 می‌توانید اسکنها را با ویژگی‌های متعدد تنظیم تصویر که برای عکس‌ها مناسبند، اسکن کنید.

1. اسکنها را قرار دهید.
- با قرار دادن چندین سند روی شیشه اسکنر، می‌توانید همه آنها را به صورت هم‌زمان اسکن کنید. اطمینان حاصل کنید که حداقل 20 میلی‌متر بین اسکنها فاصله باشد.
2. Epson Scan 2 را آغاز کنید.
3. حالت عکس را از فهرست حالت انتخاب کنید.
4. تنظیمات زیر را در زبانه تنظیمات اصلی انجام دهید.

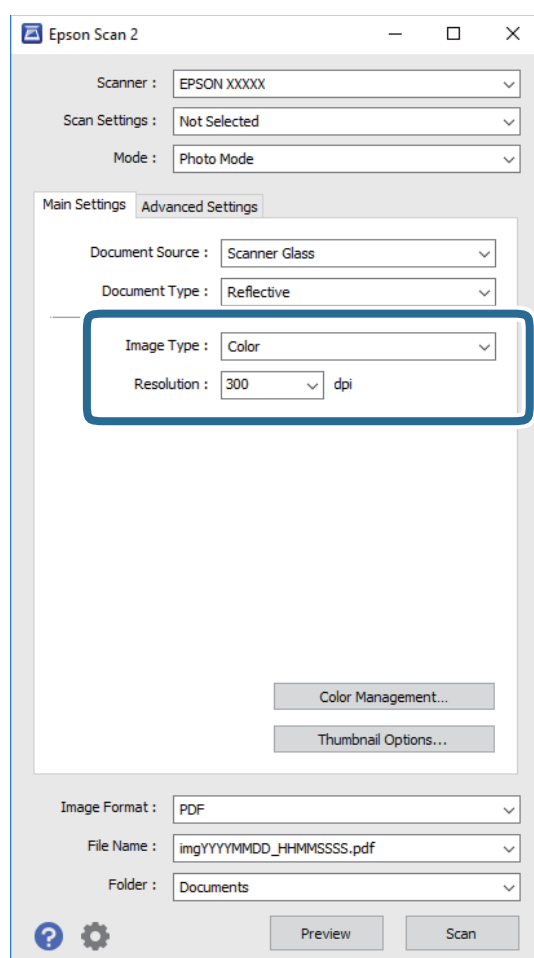

نوع تصویر: رنگ مربوط به ذخیره سازی تصویر اسکن شده را انتخاب کنید.

دقت تصویر: وضوح تصویر را انتخاب کنید.

نکته:

تنظیم منبع سند به عنوان شیشه اسکنر ثابت است و تنظیم نوع سند به عنوان انعکاسی ثابت می‌شود. (انعکاسی به معنی سندهای شفاف است، به طور مثال کاغذهای معمولی یا عکس‌ها.) می‌توانید این تنظیمات را تغییر دهید.

اسکن

5. روی پیش‌نمایش کلیک کنید.

پنجره پیش‌نمایش باز می‌شود و پیش‌نمایش تصاویر به صورت تصاویر کوچک نشان داده می‌شود.

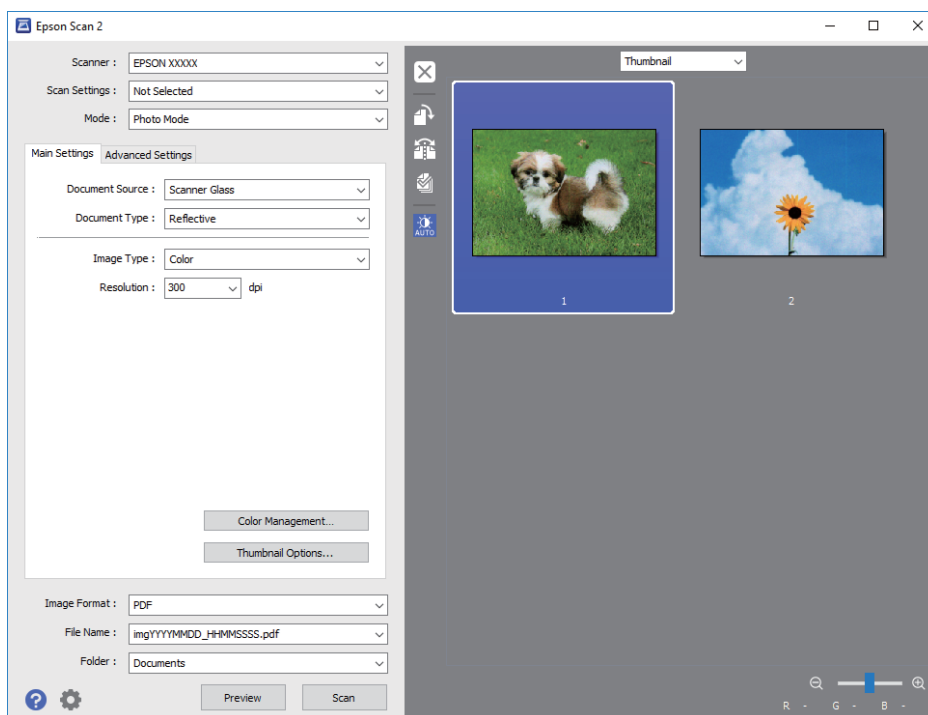

**نکته:**

برای پیش‌نمایش کل ناحیه اسکن شده، معمولی را از فهرست بالای پنجره پیش‌نمایش انتخاب کنید.

6. پیش‌نمایش را تأیید کنید و در صورت لزوم تنظیمات تصویر را در زبانه تنظیمات پیشرفته انجام دهید.

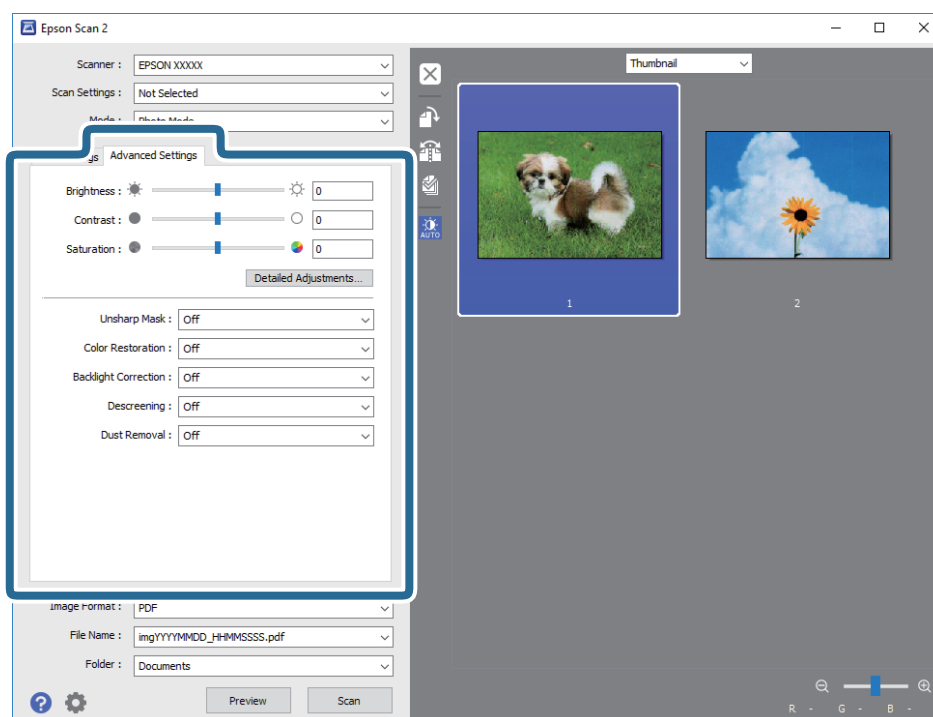

می‌توانید تصویر اسکن شده را با استفاده از تنظیمات دقیق که برای عکس‌ها مناسبند، انجام دهید. نظیر موارد زیر.

## اسکن

- درخشندگی: شما می‌توانید روشنایی تصویر اسکن شده را تنظیم کنید.
  - کنتراست: شما می‌توانید کنتراست تصویر اسکن شده را تنظیم کنید.
  - اشباع: شما می‌توانید اشباع (شفافیت رنگ) تصویر اسکن شده را تنظیم کنید.
  - محو کردن ماسک: می‌توانید طرح کلی تصویر اسکن شده را بهبود دهید و آن را واضح تر کنید.
  - ترمیم رنگ: می‌توانید تصاویری که محو شده اند را تصحیح کنید تا آنها را به رنگ های اصلی بازگردانید.
  - تصحیح نور پس‌زمینه: می‌توانید تصاویر اسکن شده که به دلیل نور زمینه تاریک هستند را روشن تر کنید.
  - حذف طرح مویر: می‌توانید الگوهای شطرنجی (سایه های شبکه ای) که در زمان اسکن کردن کاغذهای چاپی نظیر مجله نمایان می‌شود را برطرف کنید.
  - از بین بردن گرد و خاک: می‌توانید گرد و غبار روی تصویر اسکن شده را برطرف کنید.
- نکته:**
- موارد ممکن است بسته به سایر تنظیماتی که انجام داده اید در دسترس نباشند.
  - بسته به سند، ممکن است تصویر اسکن شده به صورت صحیح تنظیم نشود.
  - هنگامی که چندین تصویر کوچک ایجاد می‌شود، می‌توانید کیفیت هر تصویر کوچک را تنظیم کنید. بسته به موارد تنظیم، می‌توانید کیفیت تصاویر اسکن شده را به صورت یکجا با انتخاب چندین تصویر کوچک تنظیم کنید.
7. تنظیمات ذخیره فایل را انجام دهید.

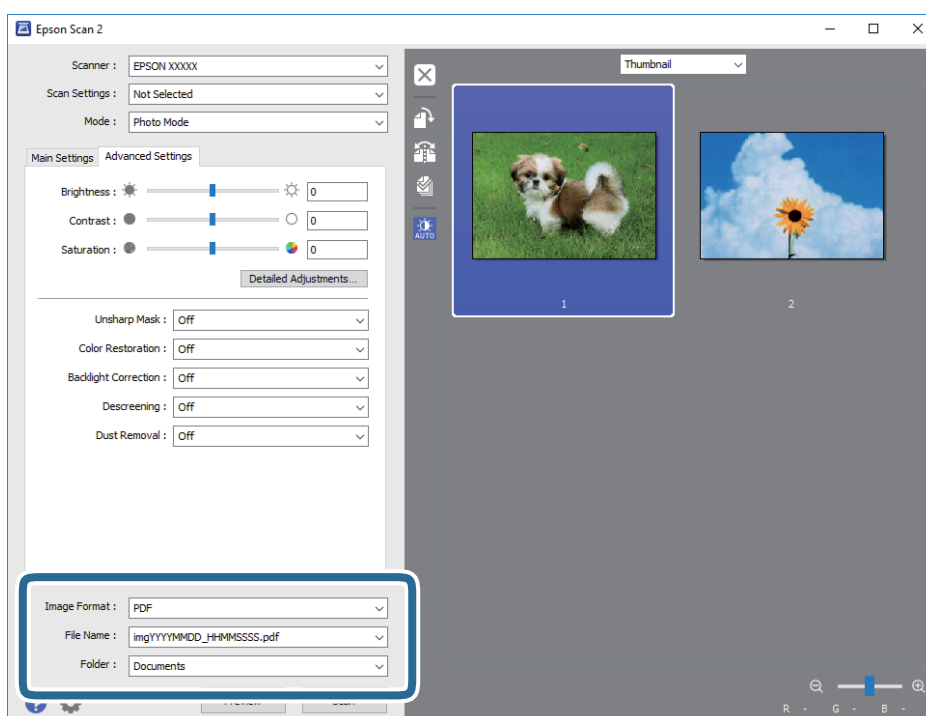

- قالب تصویر: فرمت ذخیره‌سازی را از فهرست انتخاب کنید.
- تنظیمات مفصل مربوط به هر فرمت ذخیره‌سازی به غیر از BITMAP و PNG را انجام دهید. پس از انتخاب فرمت ذخیره سازی، گزینه ها را از فهرست انتخاب کنید.
- نام فایل: تأیید نام فایل ذخیره‌سازی نشان داده می‌شود.
- می‌توانید تنظیمات مربوط به نام فایل را با انتخاب تنظیمات از فهرست، تغییر دهید.

## اسکن

□ پوشه: پوشه ذخیره‌سازی برای تصویر اسکن شده را از فهرست انتخاب کنید.  
با انتخاب انتخاب از فهرست می‌توانید پوشه دیگری را انتخاب کنید یا یک پوشه جدید ایجاد کنید.

8. روی اسکن کلیک کنید.

## اطلاعات مرتبط

◀ "قرار دادن اسناد در شیشه اسکنر" در صفحه 34

◀ "قرار دادن همزمان چندین عکس برای اسکن" در صفحه 35

## اسکن کردن از دستگاه‌های هوشمند

Epson iPrint برنامه ای است که به شما امکان می‌دهد عکس‌ها و اسناد را از یک دستگاه هوشمند نظیر تلفن هوشمند یا تبلت که به همان شبکه بی‌سیم متصل اند که چاپگر متصل است، اسکن کنید. می‌توانید اطلاعات اسکن شده را در دستگاه هوشمند یا سرویس‌های ابری ذخیره کنید، توسط ایمیل ارسال نمایید یا آنها را چاپ کنید.



### نصب Epson iPrint

می‌توانید Epson iPrint را از طریق URL یا کد QR زیر، در دستگاه هوشمند خود نصب کنید.

<http://ipr.to/a>



### اسکن کردن با استفاده از Epson iPrint

Epson iPrint را از دستگاه هوشمند خود اجرا کنید و گزینه مورد نظر برای استفاده را از صفحه اصلی انتخاب کنید.



اسکن

صفحه های زیر ممکن است بدون اطلاع قبلی تغییر کند.

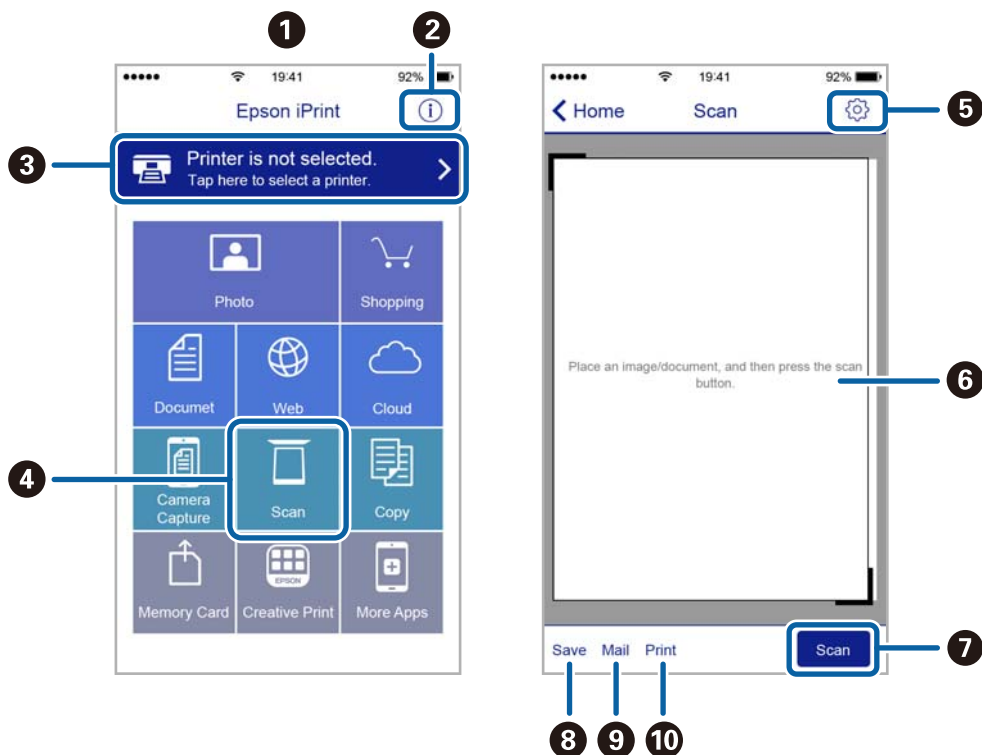

هنگامی که برنامه اجرا شود، صفحه اصلی نمایش داده می‌شود.	1
اطلاعاتی درباره چگونگی راه‌اندازی چاپگر و سؤالات متداول را نشان می‌دهد.	2
صفحه ای را نشان می‌دهد که در آن می‌توانید چاپگر را انتخاب کنید و تنظیمات چاپگر را انجام دهید. پس از اینکه چاپگر را انتخاب کردید، نیازی به انتخاب مجدد آن در زمان بعدی نخواهد بود.	3
صفحه اسکن کردن را نشان می‌دهد.	4
صفحه ای را نشان می‌دهد که در آن می‌توانید تنظیمات اسکن نظیر وضوح را انجام دهید.	5
تصاویر اسکن شده را نشان می‌دهد.	6
شروع به اسکن می‌کند.	7
صفحه ای را نشان می‌دهد که در آن می‌توانید اطلاعات اسکن شده را در یک دستگاه هوشمند یا در سرویس های ابری ذخیره نمایید.	8
صفحه ای را نشان می‌دهد که در آن می‌توانید اطلاعات اسکن را توسط ایمیل ارسال نمایید.	9
صفحه ای را نشان می‌دهد که در آن می‌توانید اطلاعات اسکن را چاپ نمایید.	10

## پر کردن مجدد جوهر

### بررسی سطوح جوهر

برای اطمینان از مقدار واقعی جوهر باقیمانده، سطوح جوهر را در همه مخازن چاپگر بصورت چشمی بررسی کنید.

**مهم!**

در صورتی که هر یک از مخازن جوهر تا خط پایینی پر نشده اند، آنها را تا خط بالایی مخزن پر کنید. استفاده مداوم از چاپگر در زمانی که سطح جوهر پایین تر از خط پایینی مخزن است ممکن است باعث صدمه دیدن چاپگر شود.

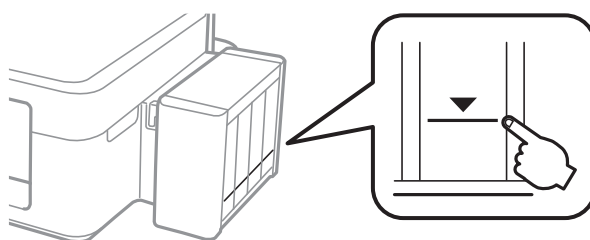

### کدهای بطری جوهر

Epson استفاده از بطری‌های اصلی جوهر Epson را توصیه می‌کند. ضمانت نامه Epson آسیب ناشی از استفاده از جوهرهایی غیر از جوهرهای مشخص شده را، از جمله جوهر مخصوص Epson که برای این چاپگر طراحی نشده است یا هر جوهر دیگر، تحت پوشش قرار نمی‌دهد.

سایر محصولاتی که ساخت Epson نیستند ممکن است موجب آسیب‌هایی شود که تحت پوشش ضمانت نامه Epson نیست، و در چنین موقعیت‌هایی ممکن است موجب بروز خطا در چاپگر شود.

کدهای زیر مربوط به بطری‌های جوهر اصلی Epson است.

Black :BK (سیاه)	Cyan :C (فیروزه ای)	Magenta :M (زرشکی)	Yellow :Y (زرد)
664	664	664	664

**مهم!**

استفاده از جوهر مخصوص Epson غیر از جوهر مشخص شده می‌تواند موجب آسیبی شود که تحت پوشش ضمانت نامه Epson نمی‌باشد.

**نکته:**

کدهای بطری جوهر بسته به مکان ممکن است تغییر کند. برای اطلاع از کدهای صحیح در منطقه خودتان با مرکز پشتیبانی Epson تماس بگیرید.

در خصوص کاربران در اروپا، برای کسب اطلاعات بیشتر درباره بازده بطری جوهر Epson از وب سایت زیر دیدن نمایید.

<http://www.epson.eu/pageyield>

## پر کردن مجدد جوهر

## احتیاط های مربوط به استفاده از بطری جوهر

قبل از پر کردن جوهر دستورالعمل های زیر را مطالعه کنید.

## اقدامات احتیاطی مربوط به جابجایی

- ❑ از بطری های جوهر که دارای کد قطعه صحیح هستند برای این چاپگر استفاده کنید.
- ❑ کار با جوهر چاپگر باید با دقت انجام شود. ممکن است هنگام پر کردن یا پر کردن مجدد مخازن، جوهر ترشح کند. اگر جوهر بر روی لباس ها یا وسایل شما بریزد، ممکن است پاک نشود.
- ❑ بطری های جوهر را در دمای معمولی اتاق و دور از نور مستقیم خورشید نگهداری کنید.
- ❑ Epson توصیه می کند که از بطری جوهر تا قبل از تاریخ چاپ شده بر روی بسته استفاده کنید.
- ❑ بطری های جوهر را همان جایی بگذارید که چاپگر را گذاشته اید.
- ❑ هنگام نگهداری یا انتقال بطری جوهر پس از باز کردن برچسب آن، بطری را کج نکنید و آن را در معرض ضربه یا تغییرات دمایی قرار ندهید. در غیر این صورت ممکن است با وجود بسته بودن درپوش بطری، جوهر نشت کند. هنگام بستن درپوش، حتماً بطری را به صورت عمودی نگه دارید و از نشتی جوهر در زمان جابجایی بطری جلوگیری کنید.
- ❑ بعد از آوردن بطری جوهر از یک مکان نگهداری سرد، اجازه دهید حداقل سه ساعت قبل از استفاده در دمای اتاق گرم شود.
- ❑ تا زمانی که برای پر کردن مخزن آماده نیستید، بسته بندی بطری را باز نکنید. بطری جوهر به صورت وکیوم بسته بندی شده است تا قابلیت اطمینان آن حفظ شود. اگر پیش از استفاده از بطری جوهر، بسته بندی آن را باز کرده و برای مدت طولانی نگه دارید، ممکن است عمل چاپ به صورت عادی انجام نشود.
- ❑ در صورتی که هر یک از مخازن جوهر تا خط پایینی پر نشده اند، سریعاً آنها را پر کنید. استفاده مداوم از چاپگر در زمانی که سطح جوهر پایین تر از خط پایینی مخزن است ممکن است باعث صدمه دیدن چاپگر شود.
- ❑ با اینکه بطری های جوهر ممکن است حاوی مواد بازیافت شده باشد، این مواد بر عملکرد یا کارایی چاپگر تأثیری نمی گذارد.
- ❑ مشخصات و شکل ظاهری بطری جوهر، ممکن است بدون اطلاع قبلی جهت بهبود تغییر کند.
- ❑ بازده ذکر شده ممکن است بسته به تصاویری که چاپ می کنید، نوع کاغذ، تعداد چاپ و شرایط محیطی از قبیل دما بستگی داشته باشد.

## مصرف جوهر

- ❑ برای حفظ عملکرد بهینه هد چاپ، مقداری جوهر از همه مخازن جوهر نه تنها در طول چاپ بلکه در حین عملیات مراقبت و نگهداری از جمله تمیز کردن هد چاپ مصرف می شود.
- ❑ وقتی چاپ در حالت تک رنگ یا مقیاس خاکستری انجام می شود، بسته به نوع کاغذ یا تنظیمات کیفیت چاپ، جوهرهای رنگی به جای جوهر مشکی ممکن است استفاده شوند. چون ترکیبی از جوهرهای رنگی برای ساخت جوهر مشکی استفاده می شود.
- ❑ جوهر موجود در بطری های عرضه شده به همراه چاپگر، تا حدی در مراحل اولیه نصب استفاده می شود. به منظور تولید چاپ با کیفیت بالا، هد چاپ چاپگر شما کاملاً با جوهر پر شود. این فرایند خاموش-روشن مقداری جوهر مصرف می کند و بنابراین این بطری ها ممکن است موجب چاپ صفحات کمتر نسبت به بطری های جوهر بعدی شوند.

## پر کردن مجدد مخازن جوهر

در هر زمانی می توانید جوهر را دوباره پر کنید.

پر کردن مجدد جوهر

1. واحد مخزن جوهر را از چاپگر باز کنید و آن را کنار بگذارید.

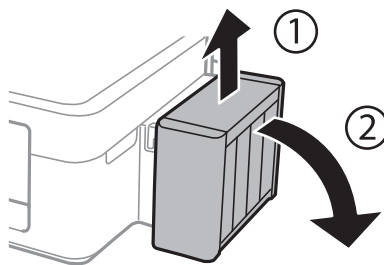

**مهم!**

از کشیدن لوله‌ها خودداری کنید.

2. کاور واحد مخزن جوهر را باز کنید و سپس درپوش آن را بردارید.

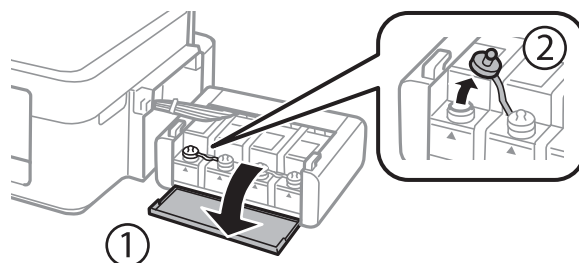

**مهم!**

مراقب باشید جوهر نریزد.

اطمینان حاصل کنید که رنگ مخزن جوهر با رنگ جوهری که قصد پر کردن دارید منطبق باشد.

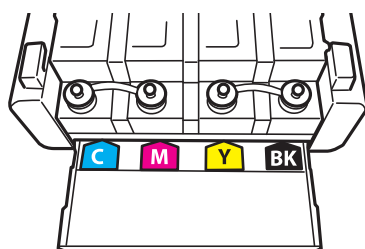

3. قسمت بالای درپوش را فشار داده و باز کنید، درپوش را از بطری جوهر جدا کنید، عایق بندی بطری را باز کنید و سپس درپوش را نصب کنید.

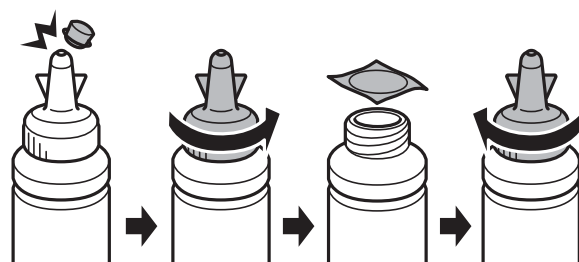

پر کردن مجدد جوهر

**مهم!**

درپوش بطری جوهر را محکم ببندید؛ در غیر این صورت ممکن است جوهر نشت کند.

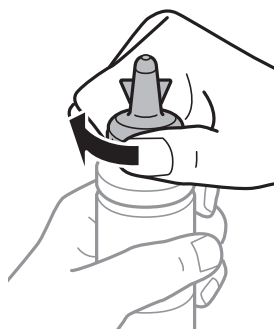

**نکته:**

قسمت بالایی درپوش را دور نریزید. اگر پس از پر کردن مجدد مخزن، جوهر در داخل بطری باقی ماند؛ از قسمت بالایی درپوش برای عایق بندی درپوش بطری استفاده کنید.

4. مخزن جوهر را با جوهر رنگی مناسب تا خط بالایی مخزن پر کنید.

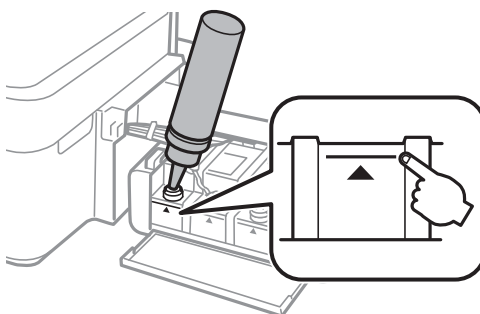

**نکته:**

اگر پس از پر کردن مجدد مخزن تا خط بالایی، جوهر در داخل بطری باقی ماند؛ قسمت بالای درپوش را محکم ببندید و بطری جوهر را به صورت عمودی برای استفاده بعدی نگهداری کنید.

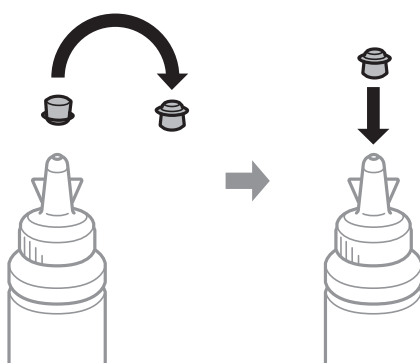

پر کردن مجدد جوهر

5. درپوش مخزن جوهر را محکم ببندید.

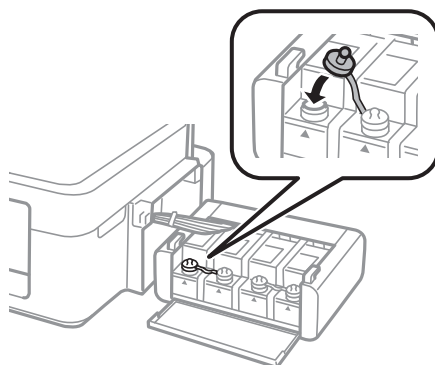

6. درپوش واحد مخزن جوهر را ببندید.

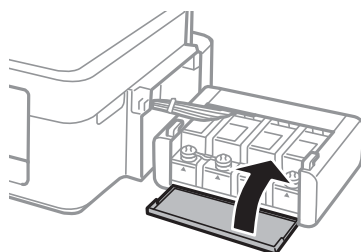

7. واحد مخزن جوهر را به چاپگر ببندید.

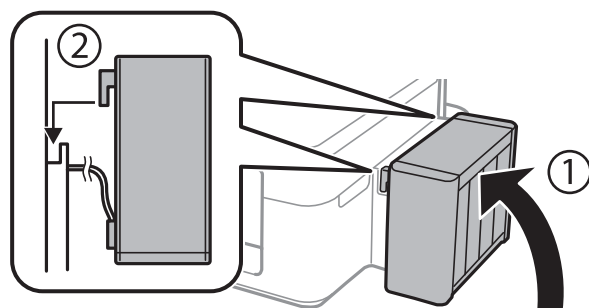

اطلاعات مرتبط

◀ "کدهای بتری جوهر" در صفحه 66

◀ "احتیاط های مربوط به استفاده از بتری جوهر" در صفحه 67

# نگهداری از چاپگر

## بررسی و تمیز کردن هد چاپ

اگر نازل ها مسدود شده باشند، کار چاپ شده کم رنگ می شود، نوارهای قابل مشاهده ایجاد یا رنگ های غیرمنتظره ای ظاهر می شود. زمانی که کیفیت چاپ کاهش می یابد، از ویژگی بررسی نازل استفاده کرده و بررسی کنید آیا نازل ها مسدود شده اند. اگر نازل ها مسدود شده اند، هد چاپ را تمیز کنید.





در حین تمیز کردن هد، از باز کردن بخش اسکتز یا خاموش کردن چاپگر خودداری کنید. اگر تمیز کردن هد کامل انجام نشود، ممکن است نتوانید چاپ کنید.

### نکته:

- چون تمیز کردن هد چاپ از مقداری جوهر استفاده می کند، تنها در صورتیکه کیفیت چاپ کاهش یافته است، فقط هد چاپ را تمیز کنید.
- وقتی جوهر کم است، نمی توانید هد چاپ را تمیز کنید. یک بطری جدید تهیه کنید.
- اگر پس از سه بار بررسی نازل و تمیز کردن هد، کیفیت چاپ بهتر نشد؛ حداقل 12 ساعات چاپ نکنید و سپس بررسی نازل را دوباره اجرا کنید و تمیز کردن هد را در صورت لزوم تکرار نمایید. توصیه می شود که چاپگر را خاموش کنید. اگر کیفیت چاپ هنوز بهبود نیافته است، با پشتیبانی Epson تماس بگیرید.
- برای جلوگیری از خشک شدن هد چاپ، هنگامی که چاپگر روشن است، آن را از پرینز نکشید.
- برای اینکه هد چاپ به بهترین حالت عمل کند، ما توصیه می کنیم چند صفحه را بطور منظم چاپ کنید.

## بررسی و تمیز کردن هد چاپ — دکمه های چاپگر

1. کاغذ ساده اندازه A4 را در چاپگر قرار دهید.
  2. دکمه  را برای خاموش کردن چاپگر فشار دهید.
  3. در حالی که دکمه  را نگه داشته اید، چاپگر را روشن کنید و سپس زمانی که چراغ روشن، خاموش شروع به چشمک زدن کرد، دکمه ها را رها کنید.
- الگوی بررسی نازل چاپ می شود.

## نگهداری از چاپگر

4. الگوی چاپ شده را بررسی کنید. در صورت وجود خطوط بریده یا قسمت های حذف شده همان طور که در الگوی "NG" نشان داده شده است، ممکن است نازل های هد چاپ مسدود شده باشند. به مرحله بعدی بروید. اگر خطوط بریده یا قسمت های حذف شده همان طور که در الگوی "OK" نشان داده شده است وجود ندارد، نازل ها مسدود نشده اند. تمیزکاری هد چاپ لازم نیست.

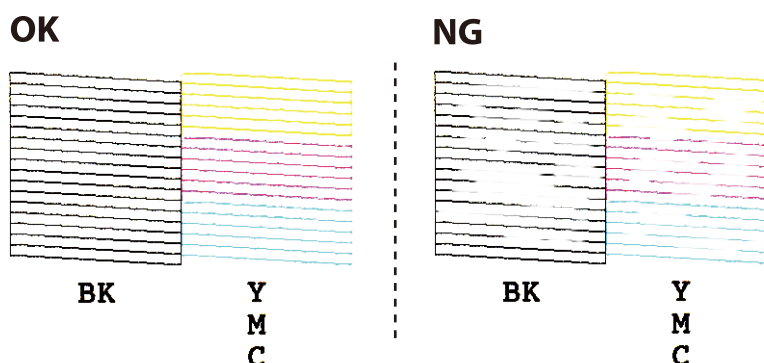

5. دکمه  را به مدت سه ثانیه نگه دارید تا چراغ روشن-خاموش شروع به چشمک زدن کند. تمیز کردن هد چاپ شروع می شود.

6. هنگامی که چشمک زدن چراغ روشن-خاموش قطع شد، یک الگوی بررسی نازل را دوباره چاپ کنید. تمیز کردن و چاپ الگورا تکرار کنید تا همه خطوط به طور کامل چاپ شوند.

### اطلاعات مرتبط

← "قرار دادن کاغذ در ورودی کاغذ از عقب" در صفحه 31

## بررسی و تمیز کردن هد چاپ - Windows

1. کاغذ ساده اندازه A4 را در چاپگر قرار دهید.
2. به پنجره درایور چاپگر بروید.
3. روی بررسی نازل از زبانه نگهداری کلیک کنید.
4. دستورالعمل های روی صفحه را دنبال کنید.

### اطلاعات مرتبط

← "قرار دادن کاغذ در ورودی کاغذ از عقب" در صفحه 31

← "Windows درایور چاپگر" در صفحه 80

## بررسی و تمیز کردن هد چاپ - Mac OS X

1. کاغذ ساده اندازه A4 را در چاپگر قرار دهید.
2. موارد برگزیده سیستم را از منوی  > چاپگرها و اسکنرها (یا چاپ و اسکن، چاپ و فابری) و سپس چاپگر را انتخاب کنید.
3. روی گزینه ها و لوازم > برنامه > باز کردن برنامه چاپگر کلیک کنید.
4. روی بررسی نازل کلیک کنید.



## نگهداری از چاپگر

5. دستورالعمل‌های روی صفحه را دنبال کنید.

اطلاعات مرتبط

← "قرار دادن کاغذ در ورودی کاغذ از عقب" در صفحه 31

## تعویض جوهر درون تیوب‌های جوهر

اگر برای مدت طولانی از چاپگر استفاده نکرده‌اید و متوجه نوارها یا بی‌رنگی در چاپ شدید، ممکن است لازم باشد برای برطرف کردن مشکل جوهر درون تیوب‌های جوهر را عوض کنید. ابزار پر کردن جوهر امکان تعویض همه جوهر موجود در تیوب‌های جوهر را برای شما فراهم می‌سازد.

**مهم!**

این ویژگی موجب مصرف زیاد جوهر می‌شود. پیش از استفاده از این ویژگی، اطمینان حاصل کنید که جوهر کافی در مخازن چاپگر وجود دارد. اگر مقدار جوهر کافی نیست، مخازن را پر کنید.

این قابلیت بر عمر مفید بالشتک جوهر تأثیر منفی می‌گذارد. با اجرای این قابلیت، بالشتک جوهر زودتر به پایان ظرفیت خود می‌رسد. قبل از پایان عمر مفید بالشتک جوهر، جهت تعویض آن با *Epson*، یا ارائه دهنده خدمات مجاز *Epson* تماس بگیرید. این بخش قابل سرویس توسط کاربر نیست.

پس از استفاده از برنامه پر کردن جوهر چاپگر را خاموش کنید و حداقل 12 ساعت صبر کنید. استفاده از این ویژگی باعث بهبود کیفیت چاپ پس از 12 ساعت می‌شود، ولی تا 12 ساعت پس از آخرین استفاده نمی‌توان مجدداً از آن استفاده نمود. اگر پس از انجام همه روش‌های بالا باز هم مشکل برطرف نشد، با مرکز پشتیبانی *Epson* تماس بگیرید.

## تعویض جوهر داخل لوله‌های جوهر — Windows

1. به پنجره درایور چاپگر بروید.

2. روی پر کردن جوهر از زبانه نگهداری کلیک کنید.

3. دستورالعمل‌های روی صفحه را دنبال کنید.

اطلاعات مرتبط

← "Windows درایور چاپگر" در صفحه 80

## تعویض جوهر داخل لوله‌های جوهر — Mac OS X

1. موارد برگزیده سیستم را از منوی  > چاپگرها و اسکنرها (یا چاپ و اسکن، چاپ و فابریک) و سپس چاپگر را انتخاب کنید.

2. روی گزینه‌ها و لوازم > برنامه > باز کردن برنامه چاپگر کلیک کنید.

3. روی پر کردن جوهر کلیک کنید.

4. دستورالعمل‌های روی صفحه را دنبال کنید.

## تراز کردن هد چاپ

اگر متوجه عدم ترازبندی خطوط عمودی یا تصاویر تار شدید، هد چاپ را تراز کنید.

### تراز کردن هد چاپ - Windows

1. کاغذ ساده اندازه A4 را در چاپگر قرار دهید.
2. به پنجره درایور چاپگر بروید.
3. روی تراز هد چاپ از زبانه نگهداری کلیک کنید.
4. دستورالعمل های روی صفحه را دنبال کنید.

اطلاعات مرتبط

- ← "قرار دادن کاغذ در ورودی کاغذ از عقب" در صفحه 31
- ← "Windows درایور چاپگر" در صفحه 80

### تراز کردن هد چاپ - Mac OS X

1. کاغذ ساده اندازه A4 را در چاپگر قرار دهید.
2. موارد برگزیده سیستم را از منوی  > چاپگرها و اسکنرها (یا چاپ و اسکن، چاپ و فابریک و سپس چاپگر را انتخاب کنید).
3. روی گزینه ها و لوازم > برنامه > باز کردن برنامه چاپگر کلیک کنید.
4. روی **Print Head Alignment** کلیک کنید.
5. دستورالعمل های روی صفحه را دنبال کنید.

اطلاعات مرتبط

- ← "قرار دادن کاغذ در ورودی کاغذ از عقب" در صفحه 31

## تمیز کردن مسیر کاغذ

اگر در کار چاپ شده خط افتادگی یا لکه دیده شود، داخل غلتک را تمیز کنید.

**مهم!**

برای تمیز کردن داخل چاپگر از دستمال کاغذی استفاده نکنید. ممکن است نازل های هد چاپ با پرز مسدود شوند.

1. اطمینان حاصل کنید که گرد و غبار یا لکه روی شیشه اسکنر و درپوش سند وجود ندارد.
2. کاغذ ساده اندازه A4 را در چاپگر قرار دهید.

## نگهداری از چاپگر

3. بدون قرار دادن سند روی شیشه اسکنر، شروع به کپی کردن نمایید.  
کاغذ از چاپگر خارج می شود.

4. این روش را ادامه دهید تا لکه ای از جوهر روی کاغذ دیده نشود.

## نکته:

اگر در تغذیه کاغذ مشکل وجود دارد و اگر دارای یک کاغذ تمیزکننده هستید که همراه کاغذ اصلی Epson عرضه شده است، شاید بتوانید مشکل تغذیه کاغذ را با استفاده از کاغذ تمیزکننده به جای استفاده از کاغذ ساده اندازه A4 حل کنید. هنگام استفاده از کاغذ تمیزکننده، کاغذ را با استفاده از دستورالعمل‌های همراه کاغذ قرار دهید. این رویه را چندین بار با استفاده از کاغذ تمیزکننده تکرار نمایید.

## اطلاعات مرتبط

◀ "قرار دادن کاغذ در ورودی کاغذ از عقب" در صفحه 31

◀ "اصول اولیه کپی کردن" در صفحه 57

## تمیز کردن شیشه اسکنر

زمانی که نسخه های چاپ شده یا تصاویر اسکن شده لکه دارند یا خط افتادگی دارند، شیشه اسکنر را تمیز کنید.



هرگز از الکل یا تینر برای تمیز کردن چاپگر استفاده نکنید. این مواد شیمیایی به چاپگر آسیب می رسانند.

1. درپوش اسناد را باز کنید.

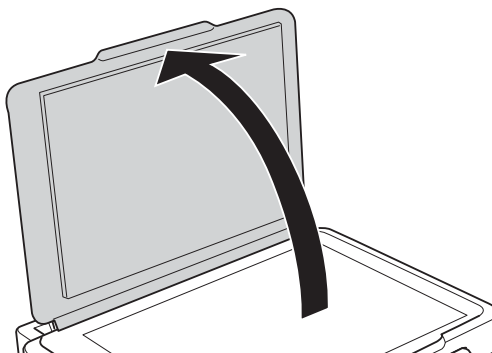

2. از یک پارچه نرم و خشک و تمیز برای تمیز کردن سطح شیشه اسکنر استفاده کنید.

## نکته:

اگر سطح شیشه با چربی یا مواد سخت دیگری آلوده شده، از مقدار کمی تمیزکننده شیشه و یک پارچه نرم برای خارج کردن آنها استفاده کنید. مایع باقیمانده را پاک کنید.

از وارد آوردن نیروی بیش از حد به سطح شیشه ای بپرهیزید.

مراقب باشید سطح شیشه را خراش ندهید یا به آن آسیب نرسانید. سطح شیشه آسیب دیده کیفیت اسکن را کاهش می دهد.



## بررسی تعداد کل صفحه‌های تغذیه شده توسط چاپگر

شما می‌توانید تعداد کل صفحه‌های تغذیه شده توسط چاپگر را بررسی کنید.

## نگهداری از چاپگر

**بررسی تعداد کل صفحه‌های تغذیه شده توسط چاپگر — دکمه‌های چاپگر**

این اطلاعات همراه با الگوی بررسی نازل چاپ می شود.

1. کاغذ ساده اندازه A4 را در چاپگر قرار دهید.
2. دکمه  را برای خاموش کردن چاپگر فشار دهید.
3. در حالی که دکمه  را نگه داشته اید، چاپگر را روشن کنید و سپس زمانی که چراغ روشن، خاموش شروع به چشمک زدن کرد، دکمه‌ها را رها کنید.

اطلاعات مرتبط

← "قرار دادن کاغذ در ورودی کاغذ از عقب" در صفحه 31

**بررسی تعداد کل صفحه‌های تغذیه شده توسط چاپگر — Windows**

1. به پنجره درایور چاپگر بروید.
2. روی اطلاعات چاپگر و گزینه‌ها از زبانه نگهداری کلیک کنید.

اطلاعات مرتبط

← "Windows درایور چاپگر" در صفحه 80

**بررسی تعداد کل صفحه‌های تغذیه شده توسط چاپگر — Mac OS X**

1. موارد برگزیده سیستم را از منوی  > چاپگرها و اسکنرها (یا چاپ و اسکن، چاپ و همبر) و سپس چاپگر را انتخاب کنید.
2. روی گزینه‌ها و لوازم > برنامه > باز کردن برنامه چاپگر کلیک کنید.
3. روی **Printer and Option Information** کلیک کنید.

**ذخیره نیرو**

اگر هیچ عملیاتی در زمان مشخصی انجام نشود، چاپگر به صورت خودکار وارد حالت خواب می شود یا خاموش می گردد. زمان مورد نظر پیش از اعمال مدیریت نیرو را می توانید تنظیم کنید. هرگونه افزایش می تواند بر کارایی انرژی محصول تأثیر بگذارد. پیش از انجام هرگونه تغییر، لطفاً محیط زیست را در نظر بگیرید.

**ذخیره نیرو — Windows**

1. به پنجره درایور چاپگر بروید.
2. روی اطلاعات چاپگر و گزینه‌ها از زبانه نگهداری کلیک کنید.
3. مدت زمانی که پس از آن چاپگر وارد حالت خواب می شود را به عنوان تنظیم تایمر خواب انتخاب کنید و روی ارسال کلیک کنید. برای اینکه چاپگر به صورت خودکار خاموش شود، مدت زمان را به عنوان تنظیم تایمر خاموش شدن انتخاب کنید و روی ارسال کلیک کنید.

## نگهداری از چاپگر

4. روی تائید کلیک کنید.

اطلاعات مرتبط

◀ "Windows" درایور چاپگر" در صفحه 80

## ذخیره نیرو — Mac OS X

1. موارد برگزیده سیستم را از منوی  < چاپگرها و اسکنرها (یا چاپ و اسکن، چاپ و فابریک) و سپس چاپگر را انتخاب کنید.
2. روی گزینه ها و لوازم < برنامه < باز کردن برنامه چاپگر کلیک کنید.
3. روی تنظیم چاپگر کلیک کنید.
4. مدت زمانی که پس از آن چاپگر وارد حالت خواب می شود را به عنوان تنظیم تایمر خواب انتخاب کنید و روی اعمال کردن کلیک کنید. برای اینکه چاپگر به صورت خودکار خاموش شود، مدت زمان را به عنوان تنظیم تایمر خاموش شدن انتخاب کنید و روی اعمال کردن کلیک کنید.

## خدمات شبکه و اطلاعات نرم افزاری

این بخش خدمات شبکه و محصولات نرم افزاری موجود برای چاپگر شما را از وب سایت Epson یا سی دی ارائه شده شرح می دهد.

### سرویس Epson Connect

با استفاده از سرویس Epson Connect که در اینترنت موجود است می توانید از طریق تلفن هوشمند، تبلت یا لپ تاپ، در هر زمان و مکانی اقدام به چاپ نمایید.

ویژگی‌های موجود در اینترنت به شرح زیر می باشند.

Remote Print Driver	Scan to Cloud	Epson iPrint چاپ از راه دور	Email Print
✓	-	✓	✓

برای اطلاعات بیشتر به وب سایت پورتال Epson Connect مراجعه کنید.

<https://www.epsonconnect.com/>

(فقط اروپا) <http://www.epsonconnect.eu>

### Web Config

Web Config برنامه ای است که در مرورگر وب نظیر Internet Explorer و Safari بر روی رایانه یا دستگاه هوشمند اجرا می شود. می توانید وضعیت چاپگر را تأیید کنید یا سرویس شبکه و تنظیمات چاپگر را تغییر دهید. برای استفاده از Web Config، چاپگر و رایانه یا دستگاه را به یک شبکه متصل کنید.

نکته:

از مرورگرهای زیر پشتیبانی می شود.

سیستم عامل	مرورگر
Windows XP یا بالاتر	Internet Explorer 8 یا جدیدتر، *Firefox، *Chrome
Mac OS X v10.6.8 یا بالاتر	*Chrome، *Firefox، *Safari
*iOS	*Safari
Android 2.3 یا بالاتر	مرورگر پیش فرض
*Chrome OS	مرورگر پیش فرض

\* از جدیدترین نسخه استفاده کنید.

### اجرای Web Config در یک مرورگر وب

1. آدرس IP چاپگر را بررسی کنید.

برای چاپ برگه وضعیت شبکه، دکمه  را پایین نگه دارید و سپس آدرس IP چاپگر را بررسی کنید.

## خدمات شبکه و اطلاعات نرم افزاری

2. یک مرورگر وب را در رایانه یا دستگاه هوشمند اجرا کنید و سپس آدرس IP چاپگر را وارد نمایید.  
قالب:

IPv4: http://آدرس IP چاپگر/

IPv6: http://[آدرس IP چاپگر]/

مثال ها:

IPv4: http://192.168.100.201/

IPv6: http://[2001:db8::1000:1]/

نکته:

با استفاده از دستگاه هوشمند، همچنین می‌توانید Web Config را از صفحه سرویس و نگهداری Epson iPrint اجرا کنید.

### اطلاعات مرتبط

← "استفاده از Epson iPrint" در صفحه 54

## اجرای Web Config در Windows

هنگام وصل کردن رایانه به چاپگر توسط WSD، مراحل زیر را برای اجرای Web Config دنبال کنید.

1. به صفحه دستگاه‌ها و چاپگرها در Windows دسترسی پیدا کنید.

Windows 10

روی دکمه شروع راست-کلیک کنید یا آن را فشار داده و نگه دارید، و سپس پانل کنترل < مشاهده دستگاه‌ها و چاپگرها از سخت افزار و صدا را انتخاب کنید.

Windows 8.1/Windows 8

دسک تاپ < تنظیمات < پانل کنترل < مشاهده دستگاه‌ها و چاپگرها از سخت افزار و صدا (یا سخت افزار) را انتخاب کنید.

Windows 7

روی دکمه شروع کلیک کنید و پانل کنترل < مشاهده دستگاه‌ها و چاپگرها از سخت افزار و صدا را انتخاب کنید.

Windows Vista

روی دکمه شروع کلیک کرده و پانل کنترل < چاپگرها از سخت افزار و صدا را انتخاب کنید.

2. روی چاپگر کلیک راست کرده و ویژگی‌ها را انتخاب کنید.

3. زبانه سرویس وب را انتخاب کرده و روی URL کلیک کنید.

## اجرای Web Config در Mac OS X

1. موارد برگزیده سیستم را از منوی  < چاپگرها و اسکنرها (یا چاپ و اسکن، چاپ و همبر) و سپس چاپگر را انتخاب کنید.

2. روی گزینه‌ها و لوازم < نمایش صفحه وب چاپگر کلیک کنید.

## Windows درایور چاپگر

درایور چاپگر با توجه به فرمان‌ها از سوی یک برنامه، چاپگر را کنترل می‌کند. انجام تنظیمات بر روی درایور چاپگر بهترین نتیجه چاپ را ارائه می‌دهد. همچنین می‌توانید وضعیت چاپگر را بررسی کنید یا با استفاده از برنامه درایور چاپگر آن را در بهترین شرایط راه اندازی نگه دارید.

**نکته:**

می‌توانید زبان درایور چاپگر را تغییر دهید. زبانی را که می‌خواهید استفاده کنید از تنظیم زبان از زبانه نگهداری انتخاب کنید.

### دسترسی به درایور چاپگر از برنامه‌ها

برای انجام تنظیماتی که فقط در برنامه‌ای که در حال استفاده از آن هستید اعمال شود، از آن برنامه به آنها دسترسی دارید. چاپ یا تنظیم چاپ را از منوی فایل انتخاب کنید. چاپگر خود را انتخاب کنید سپس روی موارد برگزیده یا ویژگی‌ها کلیک کنید.

**نکته:**

بسته به برنامه، عملکردها فرق دارند. برای اطلاعات بیشتر به راهنمای برنامه مراجعه کنید.

### دسترسی به درایور چاپگر از پانل کنترل

برای انجام تنظیماتی که در همه برنامه‌ها اعمال می‌شود، از پانل کنترل به آنها دسترسی خواهید داشت.

#### Windows 10

روی دکمه شروع راست-کلیک کنید یا آن را فشار داده و نگه دارید، و سپس پانل کنترل < مشاهده دستگاه‌ها و چاپگرها از سخت افزار و صدا را انتخاب کنید. روی چاپگر کلیک راست کنید یا فشار داده و نگه دارید و سپس موارد برگزیده چاپ را انتخاب کنید.

#### Windows 8.1/Windows 8

دسک تاپ < تنظیمات < پانل کنترل < مشاهده دستگاه‌ها و چاپگرها از سخت افزار و صدا را انتخاب کنید. روی چاپگر کلیک راست کنید یا فشار داده و نگه دارید و سپس موارد برگزیده چاپ را انتخاب کنید.

#### Windows 7

روی دکمه شروع کلیک کنید و پانل کنترل < مشاهده دستگاه‌ها و چاپگرها از سخت افزار و صدا را انتخاب کنید. روی چاپگر کلیک راست کرده و موارد برگزیده چاپ را انتخاب کنید.

#### Windows Vista

روی دکمه شروع کلیک کرده و پانل کنترل < چاپگرها از سخت افزار و صدا را انتخاب کنید. روی چاپگر کلیک راست کرده و انتخاب موارد برگزیده چاپ را انتخاب کنید.

#### Windows XP

روی دکمه شروع کلیک کرده و پانل کنترل < چاپگرها و سایر سخت افزار < چاپگرها و نمابرها را انتخاب کنید. روی چاپگر کلیک راست کرده و موارد برگزیده چاپ را انتخاب کنید.

### دسترسی به درایور چاپگر از نماد چاپگر موجود در نوار وظیفه

نماد چاپگر موجود در نوار وظیفه یک نماد میانبر است که به شما امکان می‌دهد به سرعت به درایور چاپگر دسترسی پیدا کنید. اگر روی نماد چاپگر کلیک کنید و تنظیم چاپگر را انتخاب نمایید، می‌توانید به یک پنجره تنظیمات چاپگر مشابه پانل کنترل دسترسی پیدا کنید. اگر روی این نماد دو بار کلیک کنید، می‌توانید وضعیت چاپگر را بررسی نمایید.

**نکته:**

اگر نماد چاپگر در نوار وظیفه نشان داده نشد، به پنجره درایور چاپگر دسترسی پیدا کنید. روی تنظیم برگزیده کنترل در زبانه نگهداری کلیک کنید و سپس ثبت نماد میانبر در نوار وظیفه را انتخاب نمایید.

### شروع نرم افزار

به پنجره درایور چاپگر بروید. روی زبانه نگهداری کلیک کنید.



## راهنمای درایور چاپگر Windows

راهنمای درایور چاپگر برای Windows وجود دارد. برای دیدن شرح موارد تنظیم، روی هر مورد راست کلیک کنید و سپس روی راهنما کلیک نمایید.

### زبان اندازه

می توانید تنظیمات اولیه چاپ نظیر نوع و اندازه کاغذ را انجام دهید.

همچنین می توانید تنظیمات مربوط به چاپ در هر دو طرف کاغذ یا چاپ چندین صفحه روی یک برگه را انجام دهید.

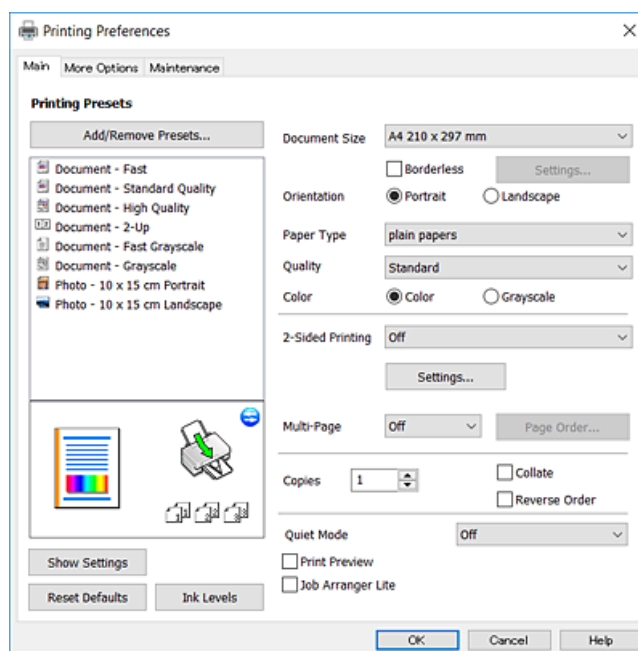

خدمات شبکه و اطلاعات نرم افزاری

زبانه گزینه بیشتر

می توانید چیدمان های بیشتر و گزینه های چاپ نظیر تغییر دادن اندازه نسخه چاپی یا تصحیح رنگ را انتخاب کنید.

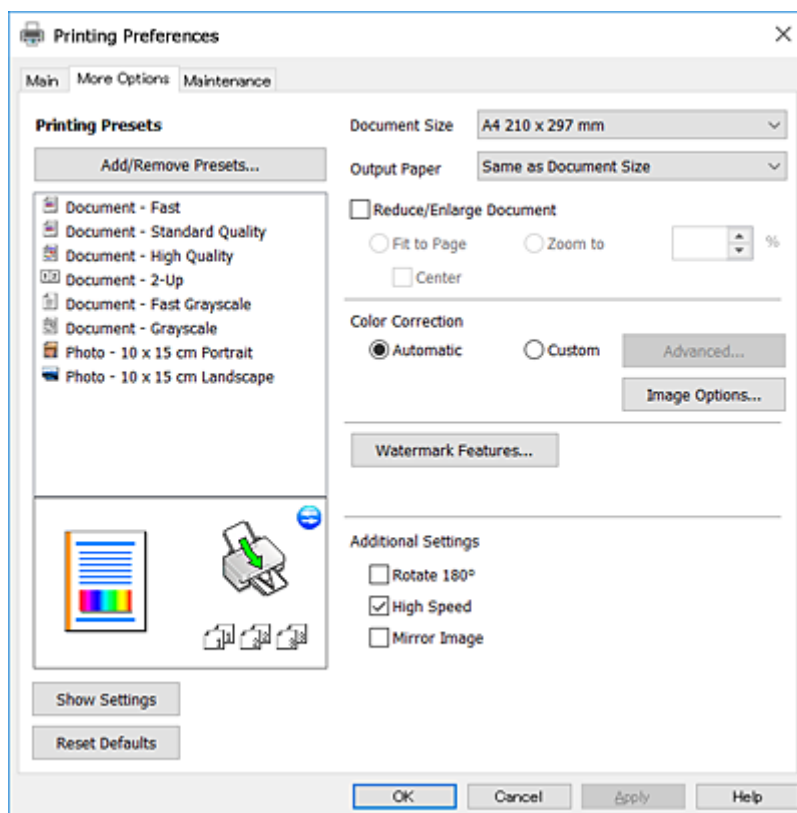

## خدمات شبکه و اطلاعات نرم افزاری

## زبانه نگهداری

می توانید ویژگی های مراقبت و نگهداری نظیر بررسی نازل و تمیز کردن هد چاپ اجرا کنید و با اجرای EPSON Status Monitor 3 می توانید وضعیت چاپگر و اطلاعات خطا را بررسی کنید.

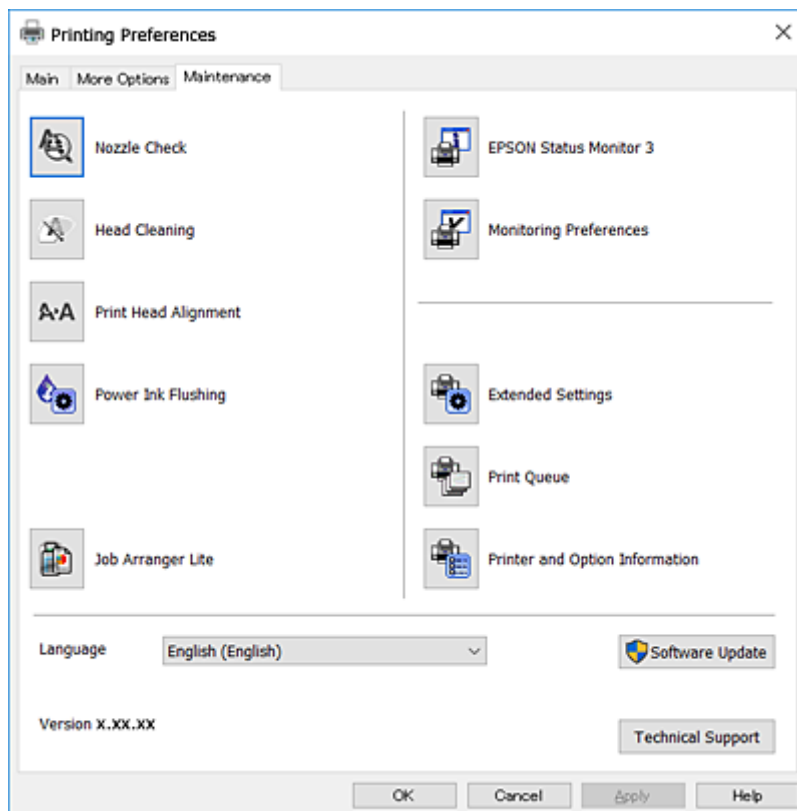

## انجام تنظیمات کارکرد برای درایور چاپگر Windows

تنظیماتی مانند فعال کردن EPSON Status Monitor 3 را می توانید انجام دهید.

1. به پنجره درایور چاپگر بروید.
  2. روی تنظیم گسترش یافته از زبانه نگهداری کلیک کنید.
  3. تنظیمات لازم را انجام داده و سپس روی تأیید کلیک کنید.
- برای دریافت توضیحات موارد تنظیم به راهنمای آنلاین مراجعه کنید.

اطلاعات مرتبط

◀ "Windows درایور چاپگر" در صفحه 80

## Mac OS X درایور چاپگر

درایور چاپگر با توجه به فرمان ها از سوی یک برنامه، چاپگر را کنترل می کند. انجام تنظیمات بر روی درایور چاپگر بهترین نتیجه چاپ را ارائه می دهد. همچنین می توانید وضعیت چاپگر را بررسی کنید یا با استفاده از برنامه درایور چاپگر آن را در بهترین شرایط راه اندازی نگه دارید.

## خدمات شبکه و اطلاعات نرم افزاری

دسترسی به درایور چاپگر از برنامه ها

روی تنظیم صفحه یا چاپ در منوی فایل برنامه خود کلیک کنید. در صورت نیاز، بر روی **Show Details** (یا ▼) برای گسترده کردن پنجره چاپ کلیک کنید.

نکته:

بسته به برنامه ای که استفاده می شود، تنظیم صفحه ممکن است در منوی فایل نمایش داده نشود، و عملیات ها برای نمایش صفحه چاپ ممکن است متفاوت باشند. برای اطلاعات بیشتر به راهنمای برنامه مراجعه کنید.

شروع نرم افزار

**System Preferences** را از  منو < **Printers & Scanners** (یا **Print & Scan**، **Print & Fax**) را انتخاب کنید، و سپس چاپگر را انتخاب نمایید. روی **Open Printer Utility < Utility < Options & Supplies** کلیک کنید.

## راهنمای درایور چاپگر Mac OS X

کادر گفتگوی چاپ

منوی بازشوی وسط صفحه را باز کنید تا موارد بیشتر نشان داده شود.

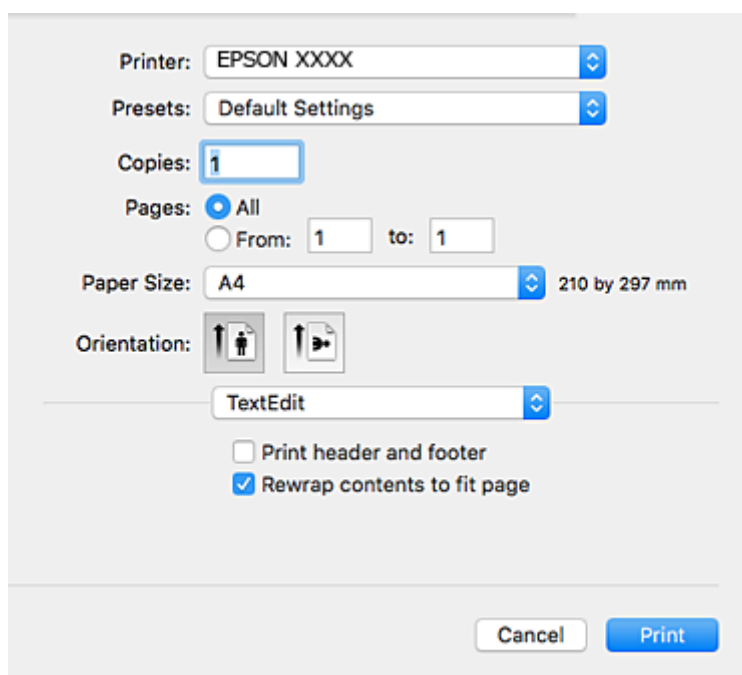

توضیحات	منوی بازشو
می توانید تنظیمات اولیه چاپ از قبیل نوع کاغذ و کیفیت چاپ را ایجاد کنید.	تنظیمات چاپ
می توانید یک چیدمان برای چاپ چند صفحه روی یک برگه انتخاب کنید یا چاپ حاشیه را انتخاب کنید.	چیدمان
می توانید اندازه کار چاپ را کوچک یا بزرگ کنید تا به طور خودکار با اندازه کاغذی که در دستگاه گذاشته اید متناسب شود.	کار با کاغذ
می توانید رنگها را تنظیم کنید.	تطبیق رنگ
در صورت انتخاب <b>EPSON Color Controls</b> از منوی <b>تطبیق رنگ</b> می توانید یک روش تصحیح رنگ را انتخاب کنید.	Color Options

## خدمات شبکه و اطلاعات نرم افزاری

نکته:

در مورد Mac OS X v10.8.x یا نسخه های بالاتر، اگر منوی تنظیمات چاپ نمایش داده نشد، درایور چاپگر Epson درست نصب نشده است. در **System Preferences** را از  منو < **Printers & Scanners** (یا **Print & Scan**، **Print & Fax**) انتخاب کنید، چاپگر را حذف نمایید و سپس دوباره چاپگر را اضافه کنید. برای اضافه کردن چاپگر به دستورالعمل زیر مراجعه کنید.

<http://epson.sn>

## Epson Printer Utility

می توانید یک قابلیت تعمیر و نگهداری از قبیل بررسی نازل و تمیز کردن هد چاپ را اجرا کنید و با باز کردن **EPSON Status Monitor**، می توانید وضعیت چاپگر و اطلاعات خطا را بررسی کنید.



## انجام تنظیمات کارکرد برای درایور چاپگر Mac OS X

## دسترسی به پنجره تنظیمات کارکرد برای درایور چاپگر Mac OS X

در **System Preferences** را از منو  < **Printers & Scanners** (یا **Print & Scan**، **Print & Fax**) انتخاب کنید و سپس چاپگر را انتخاب نمایید. روی **Options & Supplies** < **Options** (یا **Driver**) کلیک کنید.

## تنظیمات کارکرد برای درایور چاپگر Mac OS X

 عبور از صفحه خالی: از چاپ صفحات خالی اجتناب می کند.

## خدمات شبکه و اطلاعات نرم افزاری

- بیصدا: نویزی را که چاپگر ایجاد می کند، کاهش می دهد. هر چند ممکن است سرعت چاپ را کاهش دهد.
- High Speed Printing: زمانی که هد چاپ در هر دو جهت حرکت می کند چاپ می کند. سرعت چاپ سریع تر است، اما ممکن است کیفیت کاهش یابد.
- Warning Notifications: به درایور چاپگر اجازه می دهد اعلان های هشدار را نشان دهد.
- Establish bidirectional communication: معمولاً باید روی **On** تنظیم شود. **Off** را انتخاب کنید اگر دریافت اطلاعات چاپگر به علت اشتراک گذاری آن روی رایانه های Windows در یک شبکه یا به هر دلیل دیگری ممکن نیست.

## Epson Scan 2 (درایور اسکنر)

Epson Scan 2 یک برنامه برای کنترل کردن اسکن است. می توانید اندازه، وضوح، روشنایی، کنتراست و کیفیت تصویر اسکن شده را تنظیم کنید.

### نکته:

همچنین می توانید *Epson Scan 2* را از یک برنامه اسکن سازگار با *TWAIN* شروع کنید.

### شروع در Windows

Windows 10

روی دکمه شروع کلیک کنید و سپس **Epson Scan 2 < EPSON < All apps** را انتخاب کنید.

Windows 8.1/Windows 8

نام برنامه را در قسمت جستجو وارد کنید و سپس نماد نشان داده شده را انتخاب نمایید.

Windows 7/Windows Vista/Windows XP

روی دکمه شروع کلیک کنید و سپس **All Programs** یا **Epson Scan 2 < Epson Scan 2 < EPSON < Programs** را انتخاب کنید.

### شروع در Mac OS X

#### نکته:

*Epson Scan 2* از ویژگی تعویض کاربر سریع *Mac OS X* پشتیبانی نمی کند. تعویض کاربر سریع را خاموش کنید.

برو < برنامه ها < **Epson Software < Epson Scan 2** را انتخاب کنید.

### اطلاعات مرتبط

← "نصب برنامه ها" در صفحه 90

## Epson Event Manager

Epson Event Manager برنامه ای است که به شما امکان می دهد عمل اسکن کردن را از طریق پانل کنترل مدیریت نمایید و تصاویر را در رایانه ذخیره کنید. می توانید تنظیمات خودتان را به عنوان تنظیمات از پیش تعیین شده اضافه نمایید، نظیر نوع سند، محل پوشه ذخیره سازی و قالب تصویر. برای اطلاعات بیشتر به راهنمای برنامه مراجعه کنید.

### شروع در Windows

Windows 10

روی دکمه شروع کلیک کنید و سپس **Event Manager < Epson Software < All apps** را انتخاب کنید.

## خدمات شبکه و اطلاعات نرم افزاری

### Windows 8.1/Windows 8

نام برنامه را در قسمت جستجو وارد کنید و سپس نماد نشان داده شده را انتخاب نمایید.

### Windows 7/Windows Vista/Windows XP

روی دکمه شروع کلیک کنید و سپس همه برنامه‌ها یا برنامه‌ها < Epson Software < Event Manager را انتخاب کنید.

### شروع در Mac OS X

برو < برنامه‌ها < Epson Software < Event Manager را انتخاب کنید.

### اطلاعات مرتبط

← "اسکن کردن از صفحه کنترل" در صفحه 58

← "نصب برنامه‌ها" در صفحه 90

## Epson Easy Photo Print

Epson Easy Photo Print برنامه ای است که به شما اجازه می دهد عکس ها را به سادگی و با چیدمان های مختلف چاپ کنید. می توانید پیش نمایش عکس را مشاهده کرده و تصاویر یا موقعیت آنها را تنظیم کنید. همچنین می توانید عکس ها را با کادر چاپ کنید. برای اطلاعات بیشتر به راهنمای برنامه مراجعه کنید.

### نکته:

برای استفاده از این برنامه، باید درایور چاپگر نصب شود.

### شروع در Windows

#### Windows 10

روی دکمه شروع کلیک کنید و سپس Epson Easy Photo Print < Epson Software < All apps را انتخاب کنید.

#### Windows 8.1/Windows 8

نام برنامه را در قسمت جستجو وارد کنید و سپس نماد نشان داده شده را انتخاب نمایید.

#### Windows 7/Windows Vista/Windows XP

روی دکمه شروع کلیک کنید و سپس All Programs یا Epson Easy Photo Print < Epson Software < Programs را انتخاب کنید.

### شروع در Mac OS X

برو < برنامه‌ها < Epson Software < Epson Easy Photo Print را انتخاب کنید.

### اطلاعات مرتبط

← "نصب برنامه‌ها" در صفحه 90

## E-Web Print (فقط برای Windows)

E-Web Print برنامه ای است که به شما اجازه می دهد صفحات وب را به آسانی و با چیدمان های مختلف چاپ کنید. برای اطلاعات بیشتر به راهنمای برنامه مراجعه کنید. از طریق منوی E-Web Print در نوار ابزار E-Web Print می توانید به راهنما دسترسی پیدا کنید.

### نکته:

مرورگرهای پشتیبانی شده و آخرین نسخه را از سایت دانلود بررسی کنید.

## خدمات شبکه و اطلاعات نرم افزاری

## شروع

زمانی که E-Web Print را نصب می کنید، در مرورگر شما نشان داده می شود. بر روی **Print** یا **Clip** کلیک کنید.

## اطلاعات مرتبط

← "نصب برنامه ها" در صفحه 90

## EPSON Software Updater

EPSON Software Updater برنامه ای است که نرم افزار جدید یا به روز شده را در اینترنت بررسی و آن را نصب می کند. همینطور می توانید میان افزار و دفترچه راهنمای چاپگر را به روز رسانی کنید.

## شروع در Windows

Windows 10

روی دکمه شروع کلیک کنید و سپس **EPSON Software Updater < Epson Software < All apps** را انتخاب کنید.

Windows 8.1/Windows 8

نام برنامه را در قسمت جستجو وارد کنید و سپس نماد نشان داده شده را انتخاب نمایید.

Windows 7/Windows Vista/Windows XP

روی دکمه شروع کلیک کنید و سپس **All Programs** (یا **EPSON Software Updater Programs < Epson Software <** ) را انتخاب کنید.

## نکته:

همچنین می توانید برنامه *EPSON Software Updater* را با کلیک کردن روی نماد چاپگر از نوار وظیفه دسکتاپ و سپس انتخاب بروزرسانی نرم افزار اجرا کنید.

## شروع در Mac OS X

برو < برنامه ها < Epson Software < EPSON Software Updater را انتخاب کنید.

## اطلاعات مرتبط

← "نصب برنامه ها" در صفحه 90

## حذف برنامه ها

## نکته:

بعنوان سرپرست به رایانه خود وارد شوید. رمز عبور سرپرست را وارد کنید اگر رایانه به شما فرمان داد.

### حذف برنامه ها - Windows

1. دکمه  را برای خاموش کردن چاپگر فشار دهید.

2. همه برنامه های فعال را ببندید.



## خدمات شبکه و اطلاعات نرم افزاری

3. پانل کنترل را باز کنید:

Windows 10 

روی دکمه شروع راست-کلیک کنید یا آن را فشار داده و نگه دارید و سپس پانل کنترل را انتخاب کنید.

Windows 8.1/Windows 8 

دسک تاپ < تنظیمات > پانل کنترل را انتخاب کنید.

Windows 7/Windows Vista/Windows XP 

روی دکمه شروع کلیک و پانل کنترل را انتخاب کنید.

4. حذف برنامه (یا افزودن یا حذف برنامه ها) را باز کنید:

Windows 10/Windows 8.1/Windows 8/Windows 7/Windows Vista 

حذف برنامه از برنامه ها را انتخاب کنید.

Windows XP 

روی افزودن یا حذف برنامه ها کلیک کنید.

5. نرم افزاری مورد نظر را جهت حذف انتخاب نمایید.

6. حذف برنامه ها:

Windows 10/Windows 8.1/Windows 8/Windows 7/Windows Vista 

روی حذف/تغییر یا حذف کلیک کنید.

Windows XP 

روی تغییر/حذف یا حذف کلیک کنید.

نکته:

اگر پنجره کنترل حساب کاربر نشان داده شد، روی ادامه کلیک کنید.

7. دستورالعمل های روی صفحه را دنبال کنید.

## حذف برنامه ها - Mac OS X

1. Uninstaller را با استفاده از EPSON Software Updater دانلود کنید.

وقتی که Uninstaller را دانلود کنید، لازم نیست هر بار که برنامه را حذف می کنید مجدداً آن را دانلود کنید.

2. دکمه  را برای خاموش کردن چاپگر فشار دهید.

3. برای حذف درایور چاپگر، System Preferences را از  منو < Printers & Scanners (یا Print & Scan, Print & Fax) انتخاب و سپس چاپگر را از فهرست چاپگر های فعال حذف کنید.

4. همه برنامه های فعال را ببندید.

5. Uninstaller < Epson Software < Applications < Go را انتخاب کنید.

## خدمات شبکه و اطلاعات نرم افزاری

6. برنامه ای که می خواهید حذف کنید را انتخاب کرده و سپس روی **Uninstall** کلیک کنید.



مهم:

*Uninstaller* همه درایورهای چاپگرهای جوهر افشان *Epson* را از روی رایانه حذف می کند. اگر از چندین چاپگر جوهر افشان *Epson* استفاده می کنید و می خواهید فقط بعضی از درایورها را حذف کنید، همه آنها را از فهرست حذف کنید و سپس درایور مورد نیاز را مجدداً نصب کنید.

نکته:

اگر برنامه ای را که می خواهید از فهرست برنامه حذف کنید پیدا نمی کنید، می توانید با استفاده از *Uninstaller* حذف کنید. در این صورت، **Go < Applications < Epson Software** را انتخاب کنید، برنامه ای را که می خواهید حذف کنید انتخاب کرده و سپس آن را به سطل زباله بکشید.

اطلاعات مرتبط

← "EPSON Software Updater" در صفحه 88

## نصب برنامه ها

کامپیوتر خود را به شبکه متصل کرده و آخرین نسخه برنامه ها را از وب سایت نصب کنید.

نکته:

به عنوان سرپرست وارد کامپیوتر شوید. رمز عبور سرپرست را وارد کنید اگر رایانه به شما فرمان داد.

زمان نصب مجدد برنامه، لازم است ابتدا آن را حذف کنید.

1. همه برنامه های فعال را ببندید.

2. هنگام نصب درایور چاپگر یا *Epson Scan 2*، اتصال چاپگر و رایانه را به طور موقت قطع نمایید.

نکته:

چاپگر و رایانه را به هم وصل نکنید تا زمانیکه به شما دستور اینکار داده شود.

3. به وب سایت زیر بروید و سپس نام محصول را وارد کنید.

<http://epson.sn>

4. تنظیم را انتخاب کنید و سپس روی **دانلود** کلیک کنید.

5. روی فایل دانلود شده یک یا دو بار کلیک کنید و سپس دستورالعمل های روی صفحه را دنبال کنید.

نکته:

اگر شما از یک کامپیوتر *Windows* استفاده می کنید و نمی توانید برنامه ها را از وب سایت دانلود کنید، آنها را از دیسک نرم افزاری که همراه با چاپگر عرضه شده است، نصب کنید.

اطلاعات مرتبط

← "حذف برنامه ها" در صفحه 88

## به روزرسانی برنامه ها و میان افزار

می توانید جهت رفع مشکلات خاص و بهبود یا اضافه کردن عملکردها، برنامه ها و میان افزار را به روز رسانی کنید. از آخرین نسخه برنامه ها و میان افزار استفاده کنید.

## خدمات شبکه و اطلاعات نرم افزاری

1. مطمئن شوید چاپگر و رایانه به هم وصل باشند و رایانه به اینترنت وصل باشد.
2. EPSON Software Updater را شروع کرده و برنامه ها یا میان افزار را به روز کنید.



در حین به روز رسانی چاپگر یا رایانه را خاموش نکنید.

### نکته:

اگر برنامه ای را که می خواهید از لیست برنامه حذف کنید پیدا نمی کنید، نمی توانید با استفاده از *EPSON Software Updater* به روز رسانی کنید. آخرین نسخه های برنامه ها را از وب سایت *Epson* محلی خود بررسی کنید.

<http://www.epson.com>

### اطلاعات مرتبط

◀ "EPSON Software Updater" در صفحه 88

# برطرف کردن مشکلات

## بررسی وضعیت چاپگر

### بررسی نشانگرهای خطای چاپگر

هنگامی که خطایی رخ می دهد، چراغ روشن شده یا چشمک می زند. جزئیات خطا در صفحه رایانه نمایش داده می شود.

■ روشن

■ چشمک زن آهسته

■ چشمک زن سریع

چراغ	وضعیت	راه حل ها
	هیچ کاغذی قرار داده نشده یا بیش از یک برگه قرار داده شده است.	کاغذ را قرار داده و دکمه  یا  را فشار دهید.
	کاغذ گیر کرده است.	کاغذ را خارج کرده و دکمه  یا  را فشار دهید.
	ممکن است شارژ اولیه جوهر کامل نشده باشد.	برای تکمیل شارژ اولیه جوهر، به پوستر از اینجا شروع کنید مراجعه کنید.
	چراغ  و  به تناوب چشمک می زنند. عمر مفید بالشتک جوهر تقریباً یا به طور کامل تمام شده است.	بالشتک های جوهر باید تعویض شوند. برای تعویض بالشتک جوهر، با Epson یا ارائه دهنده خدمات مجاز Epson تماس بگیرید.* این بخش قابل سرویس توسط کاربر نیست. اگر پیامی در رایانه ظاهر شد مبنی بر اینکه می توانید چاپ کردن را ادامه دهید، دکمه  یا  را برای ادامه چاپ فشار دهید. چشمک زدن چراغ به طور موقت متوقف می شود، با این وجود تا زمانی که بالشتک جوهر تعویض شود، در فواصل زمانی منظم چشمک می زنند.
	یک خطای چاپگر رخ داده است.	قسمت اسکنر را باز کنید و هرگونه کاغذ اموات محافظ داخل چاپگر را بردارید. دستگاه را خاموش کرده و دوباره روشن کنید. اگر بعد از خاموش و روشن کردن مجدد خطا همچنان باقی مانده است، با پشتیبانی Epson تماس بگیرید.
	خطای اتصال Wi-Fi رخ داده است.	دکمه Wi-Fi را فشار دهید تا خطا پاک شود و دوباره امتحان کنید.

## برطرف کردن مشکلات

چراغ	وضعیت	راه حل ها
	چاپگر در حالت بازیابی راه اندازی شده است زیرا به روز رسانی میان افزار انجام نشد.	<p>مراحل زیر را دنبال کنید تا دوباره میان افزار به روز رسانی شود.</p> <p>1. با یک کابل USB رایانه و چاپگر را به هم وصل کنید. (در حالت بازیابی، نمی توانید میان افزار را از طریق اتصال شبکه به روز رسانی کنید).</p> <p>2. برای دستورالعمل های بیشتر به وب سایت Epson محلی مراجعه کنید.</p>

\* در برخی چرخه های چاپ، مقدار کمی جوهر اضافی ممکن است در بالشتک جوهر جمع شود. برای جلوگیری از نشتی جوهر از بالشتک، چاپگر طوری طراحی شده است که با پایان یافتن قدرت جذب بالشتک، چاپ متوقف می شود. اینکه این اتفاق روی دهد و هر از چند گاهی باشد به تعداد صفحاتی که چاپ می کنید، نوع موادی که چاپ می کنید و تعداد چرخه های تمیز کردن که چاپگر انجام می دهد بستگی دارد. نیاز به تعویض بالشتک بدین معنی نیست که کارایی چاپگر شما بر اساس مشخصاتش متوقف شده است. زمانیکه بالشتک نیاز به تعویض دارد چاپگر اطلاع می دهد و این کار تنها توسط ارائه دهنده خدمات مجاز Epson باید انجام شود. ضمانت نامه Epson هزینه های این تعویض را پوشش نمی دهد.

## اطلاعات مرتبط

- ◀ "تماس با پشتیبانی Epson" در صفحه 124
- ◀ "نصب برنامه ها" در صفحه 90
- ◀ "به روزرسانی برنامه ها و میان افزار" در صفحه 90

## بررسی وضعیت چاپگر — Windows

1. به پنجره درایور چاپگر بروید.

2. روی **EPSON Status Monitor 3** از زبانه نگهداری کلیک کنید.

نکته:

همچنین می توانید وضعیت چاپگر را با دو بار کلیک کردن بر روی نماد چاپگر در نوار وظیفه بررسی کنید. اگر نماد چاپگر به نوار وظیفه اضافه نشده است، روی تنظیم برگزیده کنترل در زبانه نگهداری کلیک کنید و سپس ثبت نماد میانبر در نوار وظیفه را انتخاب کنید.

اگر **EPSON Status Monitor 3** غیرفعال باشد، روی تنظیم گسترش یافته از زبانه نگهداری کلیک کنید و سپس **EPSON Status Monitor 3** را فعال کنید را انتخاب نمایید.

## اطلاعات مرتبط

- ◀ "Windows درایور چاپگر" در صفحه 80

## بررسی وضعیت چاپگر - Mac OS X

1. موارد برگزیده سیستم را از منوی  > چاپگرها و اسکنرها (یا چاپ و اسکن، چاپ و فایبر) و سپس چاپگر را انتخاب کنید.

2. روی گزینه ها و لوازم > برنامه > باز کردن برنامه چاپگر کلیک کنید.

3. روی **EPSON Status Monitor** کلیک کنید.

## خارج کردن کاغذ گیر کرده

خطای نشان داده شده در پانل کنترل را بررسی کنید و دستورالعمل‌ها را دنبال نمایید تا کاغذ گیر کرده و تکه‌های پاره شده را بردارید. سپس خطا را پاک کنید.

**مهم!**

با دقت کاغذ گیر کرده را خارج کنید. خارج کردن ناگهانی و تند کاغذ می‌تواند به چاپگر آسیب برساند.

اطلاعات مرتبط

← "بررسی نشانگرهای خطای چاپگر" در صفحه 92

## خارج کردن کاغذ گیر کرده از ورودی کاغذ از عقب

کاغذ گیر کرده را خارج کنید.

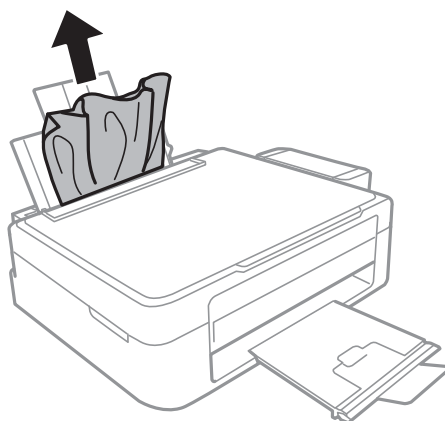

## خارج کردن کاغذ گیر کرده از داخل چاپگر

**احتیاط!**

☐ هنگام باز و بسته کردن قسمت اسکنر مراقب دست یا انگشتان خود باشید که گیر نکنند. در غیر این صورت ممکن است صدمه ببینید.

☐ زمانی که دست شما داخل چاپگر است هرگز دکمه‌های روی پانل کنترل را لمس نکنید. اگر چاپگر شروع به کار کند، می‌تواند منجر به آسیب شود. مراقب باشید به قسمت‌های بیرون زده شده دست نزنید زیرا موجب آسیب می‌شود.

برطرف کردن مشکلات

1. در حالی که درپوش اسناد بسته است، قسمت اسکنر را باز کنید.

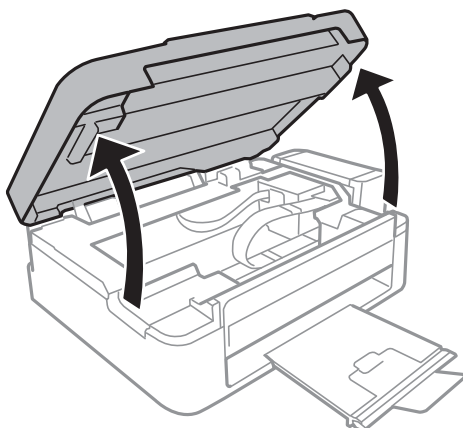

2. کاغذ گیر کرده را خارج کنید.

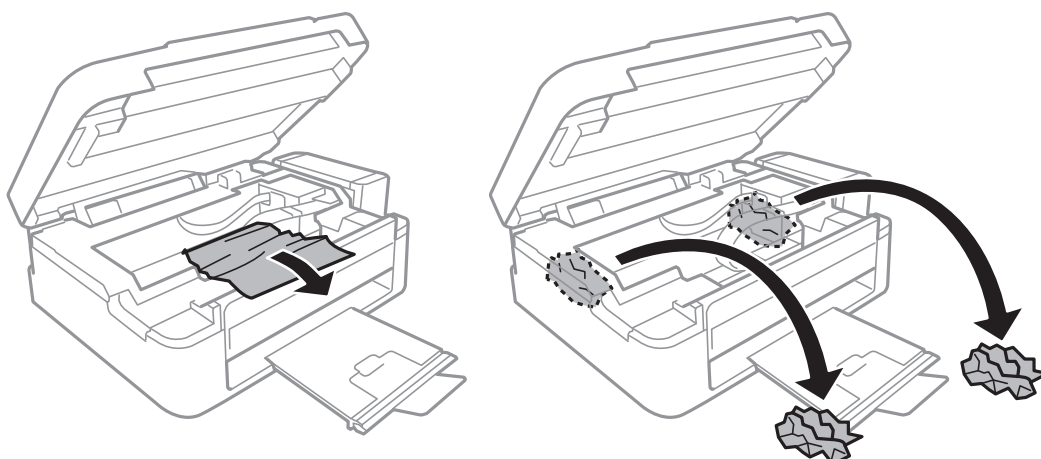

**مهم!**

به کابل صاف سفید، قطعه نیمه شفاف و لوله های جوهر داخل چاپگر دست نزنید. اینکار می تواند منجر به عملکرد نامناسب دستگاه شود.

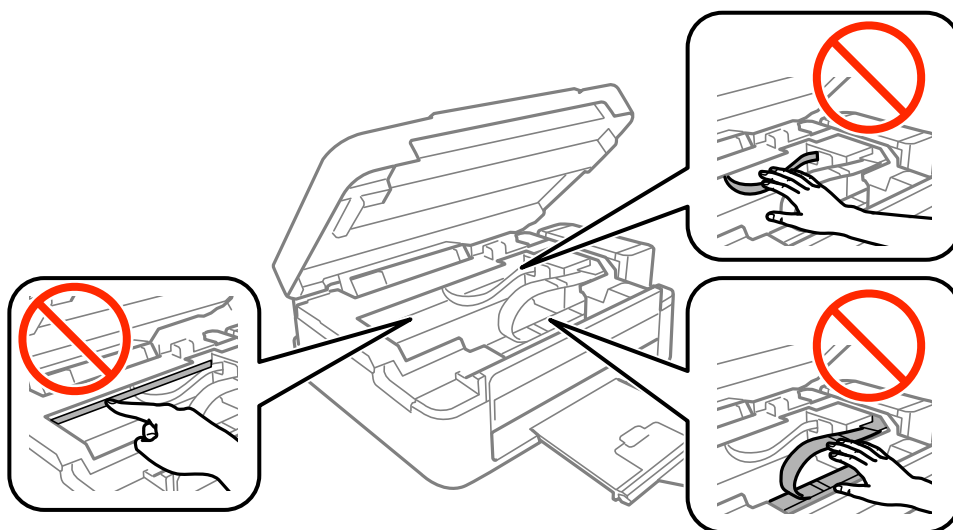

## برطرف کردن مشکلات

3. قسمت اسکنر را ببندید.

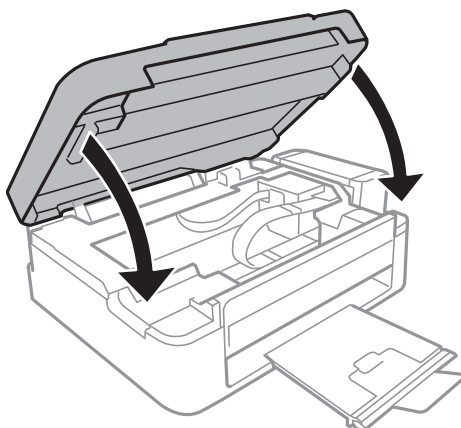

## کاغذ به درستی تغذیه نمی شود

- نکات زیر را بررسی کنید، و سپس برای حل مشکل اقدامات مناسب را انجام دهید.
- چاپگر را روی یک سطح صاف قرار دهید و در شرایط محیطی توصیه شده راه اندازی کنید.
  - از کاغذی که توسط این چاپگر پشتیبانی می شود استفاده کنید.
  - به موارد احتیاطی مربوط به استفاده از کاغذ مراجعه کنید.

## اطلاعات مرتبط

- ← "مشخصات محیطی" در صفحه 119
- ← "احتیاط های مربوط به استفاده از کاغذ" در صفحه 29
- ← "ظرفیت ها و کاغذ موجود" در صفحه 30
- ← "لیست انواع کاغذ" در صفحه 30

## گیر کردن کاغذ

- کاغذ را در جهت صحیح قرار دهید و راهنماهای لبه را مقابل لبه های کاغذ بلغزانید.
- اگر شما چندین برگه کاغذ را در چاپگر قرار داده اید، باید هر بار فقط یک برگه کاغذ را قرار دهید.

## اطلاعات مرتبط

- ← "خارج کردن کاغذ گیر کرده" در صفحه 94
- ← "قرار دادن کاغذ در ورودی کاغذ از عقب" در صفحه 31

## کاغذ به صورت کج تغذیه می شود

کاغذ را در جهت صحیح قرار دهید و راهنماهای لبه را مقابل لبه های کاغذ بلغزانید.

## اطلاعات مرتبط

- ← "قرار دادن کاغذ در ورودی کاغذ از عقب" در صفحه 31



## برطرف کردن مشکلات

## چندین برگه کاغذ به طور همزمان وارد دستگاه شده اند

- هر بار یک برگه کاغذ را در دستگاه قرار دهید.
- وقتی در طول چاپ دستی 2 طرفه چندین برگه کاغذ به طور همزمان وارد دستگاه می شوند، قبل از قرار دادن مجدد کاغذ هر یک از کاغذهای موجود در چاپگر را خارج کنید.

## هیچ کاغذی در دستگاه وجود ندارد

- بیشتر از حداکثر تعداد برگه های مشخص شده برای کاغذ قرار ندهید. در مورد کاغذ ساده، بالاتر از خطی که توسط نماد مثلث روی راهنمای لبه قرار دارد کاغذ قرار ندهید.
- اگر برگه تمیز کردن که همراه با کاغذ اصلی Epson عرضه شده است را در اختیار دارید، از آن برای تمیز کردن غلتک داخل چاپگر استفاده کنید.

اطلاعات مرتبط



← "ظرفیت ها و کاغذ موجود" در صفحه 30

## مشکلات مربوط به برق و پانل کنترل

## دستگاه روشن نمی شود

- مطمئن شوید سیم برق با ایمنی درون پریز قرار گرفته است.
- دکمه  را کمی بیشتر پایین نگه دارید.

## دستگاه خاموش نمی شود

- دکمه  را کمی بیشتر پایین نگه دارید. اگر هنوز هم نمی توانید چاپگر را خاموش کنید، سیم برق را به پریز نزنید. برای جلوگیری از خشک شدن هد چاپ، دوباره چاپگر را با فشار دادن دکمه  روشن و خاموش کنید.

## چاپ از رایانه امکان پذیر نیست

- درایور چاپگر را نصب کنید.
- کابل USB را به طور ایمن به چاپگر و کامپیوتر وصل کنید.
- اگر از هاب USB استفاده می کنید، سعی کنید چاپگر را بطور مستقیم به رایانه وصل کنید.
- اگر نمی توانید از طریق شبکه چاپ کنید، به صفحه ای که روش اتصال شبکه از طریق رایانه را شرح می دهد مراجعه کنید.
- اگر تصویر بزرگی را چاپ می کنید، ممکن است رایانه حافظه کافی نداشته باشد. تصویر را با وضوح کمتر و اندازه کوچکتر چاپ کنید.

## برطرف کردن مشکلات

- در Windows، بر روی صف چاپ از زبانه نگهداری دراپور چاپگر کلیک کنید و سپس موارد زیر را بررسی کنید.
  - بررسی کنید آیا کار چاپی متوقف شده ای موجود است.
    - در صورت نیاز چاپ را لغو کنید.
  - مطمئن شوید چاپگر آفلاین نیست یا در حالت تعلیق قرار ندارد.
    - اگر چاپگر آفلاین است یا در حالت تعلیق قرار دارد، علامت تنظیم آفلاین یا حالت تعلیق را از منوی چاپگر بردارید.
  - مطمئن شوید که چاپگر از منوی چاپگر بعنوان چاپگر پیش فرض انتخاب شده است (باید یک علامت تیک در مورد منو وجود داشته باشد).
    - اگر چاپگر بعنوان چاپگر پیش فرض انتخاب نشده است، آن را بعنوان چاپگر پیش فرض تنظیم کنید.
  - اطمینان حاصل کنید که پورت چاپگر همانند ذیل به درستی در مشخصات < پورت از منوی چاپگر انتخاب شده باشد.
    - "USBXXX" را برای یک اتصال USB یا "EpsonNet Print Port" را برای یک اتصال شبکه انتخاب کنید.
- در Mac OS X، مطمئن شوید که وضعیت چاپگر روی توقف موقت قرار نداشته باشد.
  - موارد برگزیده سیستم را از منوی  > چاپگرها و اسکنرها (یا چاپ و اسکن، چاپ و فابری) و سپس روی چاپگر دو بار کلیک کنید. اگر چاپگر متوقف شده است، روی از سرگیری (یا از سرگیری چاپگر) کلیک کنید.

## اطلاعات مرتبط

- ← "نصب برنامه ها" در صفحه 90
- ← "اتصال به رایانه" در صفحه 17
- ← "لغو کردن چاپ" در صفحه 55

## هنگامی که نمی توانید تنظیمات شبکه را انجام دهید

- دستگاه هایی که می خواهید به شبکه متصل کنید را خاموش کنید. حدود 10 ثانیه صبر کنید و سپس دستگاه ها را به این ترتیب روشن کنید: نقطه دسترسی، رایانه یا دستگاه هوشمند و سپس چاپگر. چاپگر و رایانه یا دستگاه هوشمند را به نقطه دسترسی نزدیک کنید تا ارتباط امواج رادیویی بهتر شود و سپس سعی کنید تنظیمات شبکه را دوباره انجام دهید.
  - گزارش اتصال شبکه را چاپ کنید. آن را بررسی کنید و سپس راه حل های چاپ شده را دنبال کنید.

## اطلاعات مرتبط

- ← "حتی زمانی که تنظیمات شبکه هیچ اشکالی ندارند، برقراری اتصال از دستگاه ها امکان پذیر نیست" در صفحه 98
- ← "چاپ یک گزارش اتصال شبکه" در صفحه 22

## حتی زمانی که تنظیمات شبکه هیچ اشکالی ندارند، برقراری اتصال از دستگاه ها امکان پذیر نیست

اگر با وجود اینکه گزارش اتصال شبکه نشان دهنده وجود هیچ اشکالی نیست ولی نمی توانید از رایانه یا دستگاه هوشمند به چاپگر متصل شوید، به قسمت زیر مراجعه کنید.

برطرف کردن مشکلات

□ هنگامی که از چندین نقطه دسترسی به صورت همزمان استفاده می کنید، بسته به تنظیمات نقاط دسترسی ممکن است نتوانید از چاپگر توسط رایانه یا دستگاه هوشمند استفاده کنید. رایانه یا دستگاه هوشمند را به همان نقطه دسترسی که چاپگر متصل است وصل کنید.

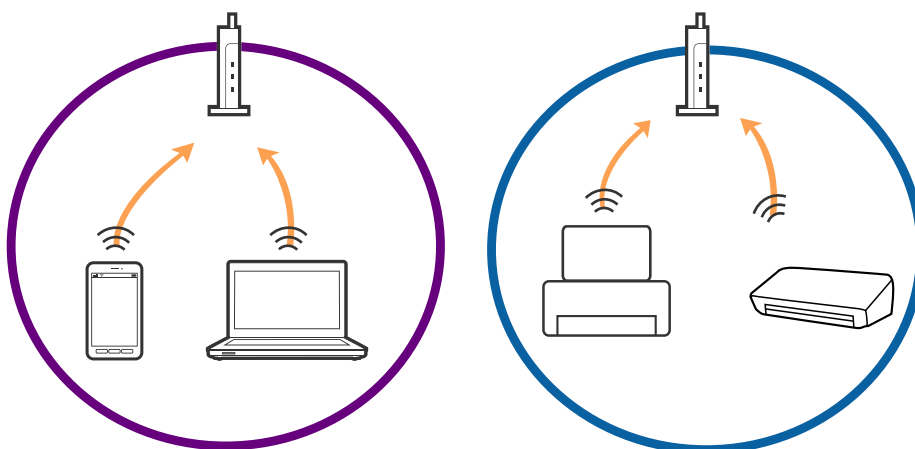

□ زمانی که نقطه دسترسی دارای چندین SSID بوده و دستگاه‌ها به SSID های مختلف روی یک نقطه دسترسی متصل هستند، ممکن است نتوانید به نقطه دسترسی متصل شوید. رایانه یا دستگاه هوشمند را به همان SSID که چاپگر متصل است وصل کنید.

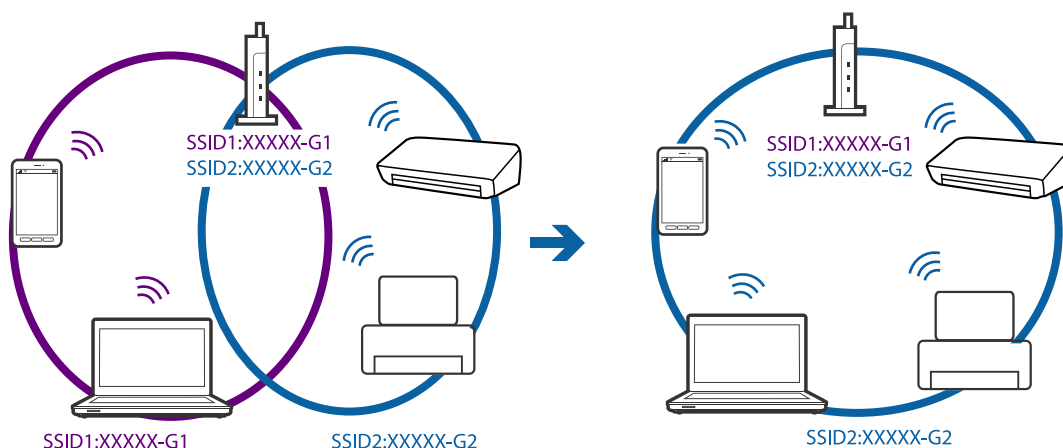

□ نقطه دسترسی که با IEEE802.11g و IEEE802.11a سازگار است، دارای SSID هایی از نوع 2.4 GHz و 5 GHz می باشد. اگر رایانه یا دستگاه هوشمند را به یک SSID 5 GHz متصل کنید، نمی توانید به چاپگر متصل شوید زیرا چاپگر فقط از ارتباطات 2.4 GHz پشتیبانی می کند. رایانه یا دستگاه هوشمند را به همان SSID که چاپگر متصل است وصل کنید.

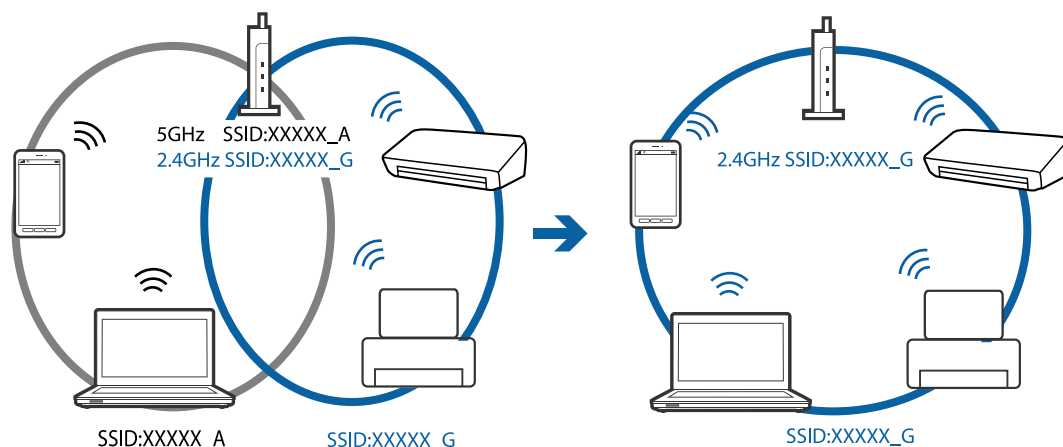

## برطرف کردن مشکلات

اغلب نقاط دسترسی دارای یک ویژگی جداکننده حریم خصوصی هستند که ارتباطات از طریق دستگاه‌های غیرمجاز را مسدود می‌کند. اگر با وجود اینکه دستگاه‌ها و نقطه دسترسی به یک SSID متصل هستند باز هم نمی‌توانید به شبکه متصل شوید، جداکننده حریم خصوصی را از نقطه دسترسی غیرفعال نمایید. برای اطلاع از جزئیات، به دفترچه راهنمای عرضه شده همراه نقطه دسترسی مراجعه کنید.

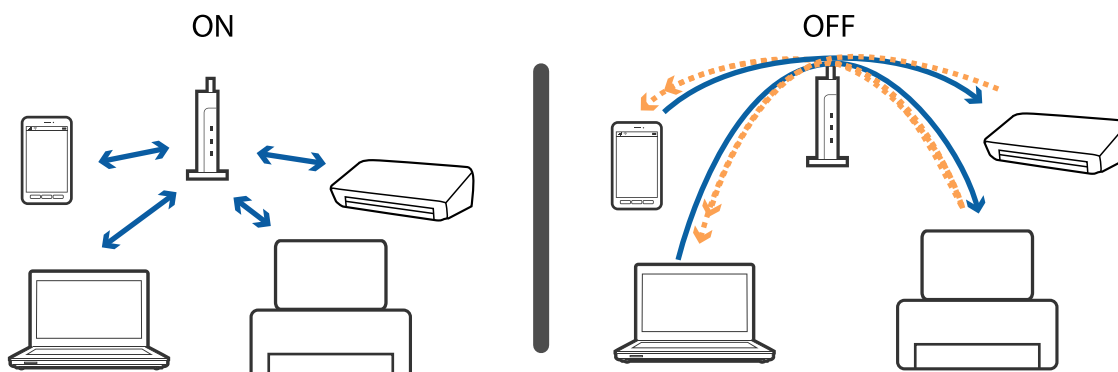

اطلاعات مرتبط

- ◀ "بررسی SSID متصل به چاپگر" در صفحه 100
- ◀ "بررسی SSID مربوط به رایانه" در صفحه 100

## بررسی SSID متصل به چاپگر

شما می‌توانید SSID را به وسیله چاپ یک گزارش اتصال شبکه، برگه وضعیت شبکه، یا روی Web Config بررسی کنید.

اطلاعات مرتبط

- ◀ "چاپ یک گزارش اتصال شبکه" در صفحه 22
- ◀ "چاپ کردن برگه وضعیت شبکه" در صفحه 25

## بررسی SSID مربوط به رایانه

Windows

Network and Sharing Center < Network and Internet < Control Panel را انتخاب کنید.

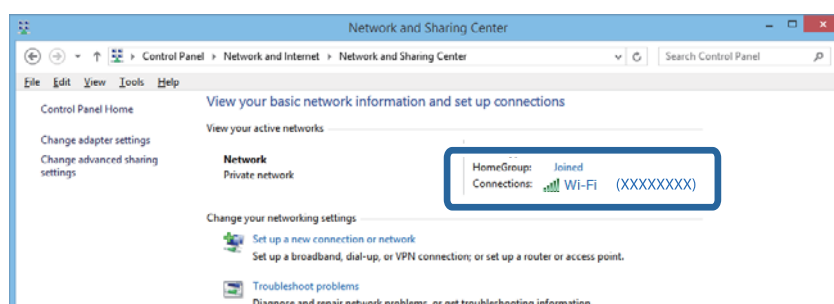

## برطرف کردن مشکلات

## Mac OS X

روی نماد Wi-Fi در قسمت بالای صفحه رایانه کلیک کنید. لیستی از SSID نمایش داده می‌شود و SSID متصل توسط یک علامت ستاره مشخص می‌گردد.



## چاپگر به صورت ناگهانی از طریق اتصال شبکه چاپ نمی‌کند

- هنگامی که نقطه دسترسی یا ارائه‌دهنده خود را تغییر می‌دهید، سعی کنید تنظیمات شبکه مربوط به چاپگر را دوباره انجام دهید. رایانه یا دستگاه هوشمند را به همان SSID که چاپگر متصل است وصل کنید.
- دستگاه‌هایی که می‌خواهید به شبکه متصل کنید را خاموش کنید. حدود 10 ثانیه صبر کنید و سپس دستگاه‌ها را به این ترتیب روشن کنید: نقطه دسترسی، رایانه یا دستگاه هوشمند و سپس چاپگر. چاپگر و رایانه یا دستگاه هوشمند را به نقطه دسترسی نزدیک کنید تا ارتباط امواج رادیویی بهتر شود و سپس سعی کنید تنظیمات شبکه را دوباره انجام دهید.
- در Windows، بر روی **صف چاپ** از زبانه **نگهداری** دراپور چاپگر کلیک کنید و سپس موارد زیر را بررسی کنید.
  - بررسی کنید آیا کار چاپی متوقف شده ای موجود است. در صورت نیاز چاپ را لغو کنید.
  - مطمئن شوید چاپگر آفلاین نیست یا در حالت تعلیق قرار ندارد. اگر چاپگر آفلاین است یا در حالت تعلیق قرار دارد، علامت تنظیم آفلاین یا حالت تعلیق را از منوی **چاپگر** بردارید.
  - مطمئن شوید که چاپگر از منوی **چاپگر** بعنوان چاپگر پیش فرض انتخاب شده است (باید یک علامت تیک در مورد منو وجود داشته باشد). اگر چاپگر بعنوان چاپگر پیش فرض انتخاب نشده است، آن را بعنوان چاپگر پیش فرض تنظیم کنید.
  - بررسی کنید که درگاه انتخابی در **مشخصات چاپگر** > **پورت** صحیح باشند
- گزارش اتصال شبکه را چاپ کنید. اگر گزارش نشان دهد که اتصال شبکه قطع شده است، گزارش اتصال شبکه را بررسی کنید و سپس راه حل های چاپ شده را دنبال کنید.
- سعی کنید از طریق رایانه به یک وب سایت دسترسی پیدا کنید تا اطمینان حاصل کنید که تنظیمات شبکه رایانه شما صحیح است. اگر نمی‌توانید به هیچ وب سایتی دسترسی پیدا کنید، اشکالی در رایانه وجود دارد. برای کسب اطلاعات بیشتر، به دفترچه راهنمای عرضه شده همراه رایانه خود مراجعه کنید.

## اطلاعات مرتبط

- ◀ "بررسی SSID متصل به چاپگر" در صفحه 100
- ◀ "بررسی SSID مربوط به رایانه" در صفحه 100
- ◀ "چاپ یک گزارش اتصال شبکه" در صفحه 22
- ◀ "پیام ها و راه حل های موجود در گزارش اتصال شبکه" در صفحه 22

## برطرف کردن مشکلات

← "حتی زمانی که تنظیمات شبکه هیچ اشکالی ندارند، برقراری اتصال از دستگاه‌ها امکان‌پذیر نیست" در صفحه 98

## چاپگر به صورت ناگهانی از طریق اتصال USB چاپ نمی‌کند

□ کابل USB را از رایانه جدا کنید. روی آیکون چاپگر که در رایانه نشان داده شده است راست کلیک کنید و سپس قطع دستگاه را انتخاب کنید. سپس کابل USB را به رایانه متصل کرده و یک چاپ آزمایشی انجام دهید. اگر چاپ کردن امکان‌پذیر است، راه‌اندازی به اتمام رسیده است.

□ اتصال USB را با دنبال کردن مراحل [تغییر دادن روش اتصال در یک رایانه] که در این دفترچه راهنما بیان شده است دوباره تنظیم کنید.

اطلاعات مرتبط

← "تغییر روش اتصال به یک رایانه" در صفحه 26

## مشکلات مربوط به کار چاپی

### نسخه چاپی دارای خط افتادگی است یا بدون رنگ است

اگر شما برای یک مدت طولانی از چاپگر استفاده نکرده‌اید، ممکن است نازل‌های سر چاپگر مسدود شده باشند و قطره‌های جوهر خارج نشوند. بررسی نازل را انجام دهید، و سپس اگر هر کدام از نازل‌های هد چاپ مسدود شده‌اند، هد چاپ را تمیز کنید.

اطلاعات مرتبط

← "بررسی و تمیز کردن هد چاپ" در صفحه 71

### خطوط اضافه یا رنگ‌های غیرمنتظره ظاهر می‌شود



ممکن است نازل‌های هد چاپ مسدود شده باشند. یک بررسی نازل برای بررسی انسداد نازل‌های هد چاپ، انجام دهید. اگر هر کدام از نازل‌های هد چاپ مسدود شده‌اند، هد چاپ را تمیز کنید.

اطلاعات مرتبط

← "بررسی و تمیز کردن هد چاپ" در صفحه 71

برطرف کردن مشکلات

خطوط اضافه رنگی در فواصل حدود 2.5 سانتی متر ظاهر می شود



- تنظیمات نوع کاغذ مناسب را برای نوع کاغذ موجود در چاپگر انتخاب کنید.
- هد چاپ را تراز کنید.
- هنگام چاپ بر روی کاغذ ساده، با استفاده از تنظیمات کیفیت بالاتر چاپ کنید.

اطلاعات مرتبط

- ← "لیست انواع کاغذ" در صفحه 30
- ← "تراز کردن هد چاپ" در صفحه 74

چاپ های تار، خطوط اضافه عمودی، یا عدم ترازبندی



ennalten alle  
Aufdruck. W  
↓ 5008 "Regel

هد چاپ را تراز کنید.

اطلاعات مرتبط

- ← "تراز کردن هد چاپ" در صفحه 74

حتی بعد از تراز کردن سر چاپگر، کیفیت چاپ بهتر نمی شود

در طول چاپ دو طرفه (یا با سرعت بالا)، سر چاپگر همزمان با چاپ به هر دو جهت حرکت می کند، و ممکن است خطوط عمودی تراز نشوند. اگر کیفیت چاپ بهتر نشده است، تنظیمات چاپ دو طرفه (یا با سرعت بالا) را غیرفعال کنید. غیرفعال کردن این تنظیمات می تواند سرعت چاپ را کاهش دهد.

Windows

سرعت زیاد را در زبانه گزینه بیشتر درایور چاپگر پاک کنید.

## برطرف کردن مشکلات

Mac OS X 

موارد برگزیده سیستم را از منوی  چاپگرها و اسکنرها (یا چاپ و اسکن، چاپ و فابریک) و سپس چاپگر را انتخاب کنید. روی گزینه ها و لوازم > گزینه ها (یا درایور) کلیک کنید. Off را بعنوان تنظیم High Speed Printing انتخاب کنید.

## کیفیت چاپ پایین است

اگر کیفیت چاپ به دلیل چاپ های تار، وجود نوار در چاپ، رنگ های چاپ نشده، رنگ های کم رنگ، الگوهای موزاییک شکل و عدم تراز بندی در چاپ ها پایین است موارد زیر را بررسی کنید.

اطمینان حاصل کنید که شارژ اولیه جوهر کامل است.

اگر سطح جوهر پایین تر از خط پایینی است، مخزن را پر کنید.

بررسی نازل را انجام دهید، و سپس اگر هر کدام از نازل های هد چاپ مسدود شده اند، هد چاپ را تمیز کنید.

اگر از چاپگر برای مدت طولانی استفاده نکرده اید، جوهر داخل لوله های جوهر را تعویض کنید.

هد چاپ را تراز کنید.

از کاغذی که توسط این چاپگر پشتیبانی می شود استفاده کنید.

تنظیمات نوع کاغذ مناسب را برای نوع کاغذ موجود در چاپگر انتخاب کنید.

بر روی کاغذی که مرطوب، آسیب دیده یا بسیار کهنه است چاپ نکنید.

اگر کاغذ لوله شده یا پاکت نامه پف کرده، آن را یکدست و صاف کنید.

با استفاده از تنظیمات کیفیت بیشتر، چاپ کنید.

بعد از چاپ کاغذ را فوراً دسته نکنید.

قبل از بایگانی یا نمایش کارهای چاپی، آنها را بطور کامل خشک کنید. هنگام خشک کردن کارهای چاپی، از نور مستقیم آفتاب اجتناب کنید، از خشک کن استفاده نکنید و طرف چاپ شده کاغذ را لمس نکنید.

هنگام چاپ تصاویر و عکس ها، Epson توصیه می کند از کاغذ اصلی Epson به جای کاغذ ساده استفاده کنید. بر روی طرف قابل چاپ کاغذ اصلی Epson چاپ کنید.

سعی کنید از بطری های اصلی جوهر Epson استفاده کنید. این محصول طوری طراحی شده است که رنگ ها را بر اساس استفاده از بطری های اصلی جوهر Epson تنظیم می کند. استفاده از بطری های جوهر غیر اصل ممکن است کیفیت چاپ را کاهش دهد.

از بطری های جوهر که دارای کد قطعه صحیح هستند برای این چاپگر استفاده کنید.

Epson توصیه می کند که از بطری جوهر تا قبل از تاریخ چاپ شده بر روی بسته استفاده کنید.

## اطلاعات مرتبط

← "پر کردن مجدد مخازن جوهر" در صفحه 67

← "بررسی و تمیز کردن هد چاپ" در صفحه 71

← "تعویض جوهر درون تیوب های جوهر" در صفحه 73

← "تراز کردن هد چاپ" در صفحه 74

← "احتیاط های مربوط به استفاده از کاغذ" در صفحه 29

← "ظرفیت ها و کاغذ موجود" در صفحه 30

← "لیست انواع کاغذ" در صفحه 30



## برطرف کردن مشکلات

## کاغذ لکه یا خط افتادگی دارد

□ زمانی که نوار افقی نمایان می‌شود یا در بالا یا پایین کاغذ لکه ایجاد می‌شود، کاغذ را در جهت صحیح قرار دهید و راهنماهای لبه را به سمت لبه های کاغذ بلغزانید.

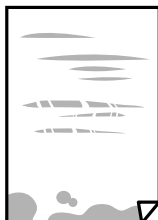

□ زمانی که نوار عمودی نمایان می‌شود یا روی کاغذ لکه ایجاد می‌شود، مسیر کاغذ را تمیز کنید.

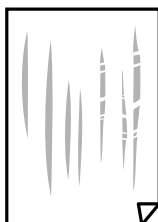

□ کاغذ را روی یک سطح صاف قرار دهید تا بررسی کنید که دارای تا خوردگی است یا خیر. اگر دارای تا خوردگی است، آن را صاف کنید.

□ هنگام چاپ 2 طرفه دستی، مطمئن شوید قبل از قرار دادن دوباره کاغذ، جوهر بطور کامل خشک شده باشد.

## اطلاعات مرتبط

← "قرار دادن کاغذ در ورودی کاغذ از عقب" در صفحه 31

← "تمیز کردن مسیر کاغذ" در صفحه 74

## عکس های چاپ شده چسبناک هستند

ممکن است روی سمت نادرست کاغذ عکس چاپ کرده باشید. اطمینان حاصل کنید که چاپ را روی سمت قابل چاپ انجام دهید. هنگام چاپ بر روی پشت کاغذ عکس، باید مسیر کاغذ را تمیز کنید.

## اطلاعات مرتبط

← "تمیز کردن مسیر کاغذ" در صفحه 74

## تصاویر یا عکس ها با رنگ های غیرمنتظره چاپ می شوند

هنگام چاپ کردن از درایور چاپگر Windows، بسته به نوع کاغذ، تنظیم خودکار عکس Epson به صورت پیش فرض اعمال می‌گردد. سعی کنید تنظیمات را تغییر دهید.

در زبانه گزینه بیشتر گزینه سفارشی را در تصحیح رنگ انتخاب کنید و سپس روی پیشرفته کلیک کنید. تنظیم تصحیح رنگ را از تصحیح به سایر گزینه ها تغییر دهید. اگر ایجاد تغییر هم اثری نداشت، از یک روش تصحیح رنگ دیگر به غیر PhotoEnhance در مدیریت رنگ استفاده کنید.

## برطرف کردن مشکلات

اطلاعات مرتبط

← "تنظیم رنگ چاپ" در صفحه 52

## رنگ ها با آنچه که روی نمایشگر می بینید فرق می کند

- دستگاه‌های نمایشگر نظیر صفحه نمایش رایانه دارای خصوصیات نمایش مختص خودشان هستند. اگر نمایشگر دارای توازن نباشد، تصویر با روشنایی و رنگ های صحیح نمایش داده نمی شود. خصوصیات دستگاه را تنظیم کنید.
- تابش نور به نمایشگر دارای تأثیر بر چگونگی دیده شدن تصویر در نمایشگر می باشد. از نور مستقیم خودداری کنید و تصویر را در جایی که نور مناسب وجود دارد، تأیید نمایید.
- رنگ ها ممکن است با آنچه که در دستگاه‌های هوشمند نظیر تلفن‌ها یا تبلت‌های هوشمند با نمایشگرهای دارای وضوح بالا می بینید، متفاوت باشد.
- رنگ های یک نمایشگر به طور کامل با رنگ های روی کاغذ یکسان نیست زیرا دستگاه نمایشگر و چاپگر دارای فرایند متفاوتی برای تولید رنگ ها می باشند.

## چاپ بدون حاشیه امکان پذیر نیست

تنظیم بدون حاشیه را در تنظیمات چاپ انجام دهید. اگر نوع کاغذی را انتخاب کنید که از چاپ بدون حاشیه پشتیبانی نمی کند، نمی توانید بدون حاشیه را انتخاب کنید. نوع کاغذی را انتخاب کنید که از چاپ بدون حاشیه پشتیبانی کند.

اطلاعات مرتبط

← "اصول اولیه چاپ - Windows" در صفحه 36

← "اصول اولیه چاپ - Mac OS X" در صفحه 37

## درحین چاپ بدون حاشیه، لبه های تصویر برش داده می شود

در طول چاپ بدون حاشیه، تصویر تا حدی بزرگ می شود و قسمت های بیرون زده برش داده می شوند. یک تنظیم بزرگنمایی کمتر انتخاب کنید.

Windows □

روی تنظیم در کنار کادر انتخاب بدون حاشیه در زبانه اندازه از درایور چاپگر کلیک کنید و سپس تنظیمات را تغییر دهید.

Mac OS X □

تنظیم گسترش از منوی تنظیمات چاپ کادر چاپ را تغییر دهید.

## محل، اندازه، یا حاشیه‌های کار چاپی درست نیست

- کاغذ را در جهت صحیح قرار دهید و راهنماهای لبه را مقابل لبه های کاغذ بلغزانید.
- هنگام قرار دادن اسناد در شیشه اسکنر، گوشه سند را با گوشه ای که توسط نماد روی قاب شیشه اسکنر نشان داده شده است تراز کنید. اگر لبه های کپی از بین رفته، اسناد را کمی از مرکز دور کنید.
- هنگام قرار دادن اسناد در شیشه اسکنر، شیشه اسکنر و درپوش سند را تمیز کنید. اگر گرد و غبار یا لکه هایی بر روی شیشه وجود داشته باشد، ممکن است قسمت کپی گسترش یابد تا گرد و غبار یا لکه را نیز دربرگیرد، در نتیجه محل کپی نادرستی ایجاد کند یا تصویر کوچک شود.
- تنظیم اندازه کاغذ مناسب را انتخاب کنید.

## برطرف کردن مشکلات

تنظیم حاشیه را در برنامه انجام دهید تا در ناحیه قابل چاپ اعمال شود.

### اطلاعات مرتبط

← "قرار دادن کاغذ در ورودی کاغذ از عقب" در صفحه 31

← "قرار دادن اسناد در شیشه اسکنر" در صفحه 34

← "تمیز کردن شیشه اسکنر" در صفحه 75

← "ناحیه قابل چاپ" در صفحه 115

## نویسه های چاپ شده نادرست و درهم هستند

کابل USB را به طور ایمن به چاپگر و کامپیوتر وصل کنید.

کارهای چاپی را لغو کنید.

هنگام چاپ، رایانه را به طور دستی در حالت هایپرنت یا در حالت خواب قرار دهید. بار دیگر که رایانه را روشن کنید ممکن است صفحات متن درهم چاپ شوند.

### اطلاعات مرتبط

← "لغو کردن چاپ" در صفحه 55

## تصویر چاپ شده معکوس است

علامت تنظیمات تصویر آینه ای را در درایور چاپگر یا برنامه بردارید.

Windows

علامت تصویر آینه را از زبانه گزینه بیشتر درایور چاپگر بردارید.

Mac OS X

علامت **Mirror Image** را از منوی تنظیمات چاپ کادر چاپ بردارید.

## وجود الگوهای موزاییک شکل در چاپ ها

هنگام چاپ تصاویر و عکس ها، با داده وضوح بالا چاپ کنید. تصاویر روی وب سایت اغلب وضوح پایینی دارند با اینکه در حالت نمایش خوب به نظر می رسند و به همین دلیل ممکن است کیفیت چاپ کاهش یابد.

## رنگ ها یکدست نیستند، لکه، نقطه یا خطوط مستقیم در تصویر کپی شده ظاهر می شود

مسیر کاغذ را تمیز کنید.

شیشه اسکنر را تمیز کنید.

هنگام قرار دادن اسناد بر روی شیشه اسکنر فشار زیادی به اسناد وارد نکنید.

### اطلاعات مرتبط

← "تمیز کردن مسیر کاغذ" در صفحه 74

← "تمیز کردن شیشه اسکنر" در صفحه 75

## برطرف کردن مشکلات

## الگوی هاشور خورده در تصویر کپی شده ظاهر می شود.

اسناد را با زاویه دیگری قرار دهید.

## تصویری از پشت اسناد در تصویر کپی شده ظاهر می شود.

در مورد یک سند نازک، سند را بر روی شیشه اسکنر قرار داده و سپس یک قطعه کاغذ سیاه روی آن قرار دهید.

## مشکل کار چاپی برطرف نمی شود

اگر همه راه حل ها را امتحان کرده اید و مشکل هنوز حل نشده است، درایور چاپگر را حذف و دوباره نصب کنید.

اطلاعات مرتبط

← "حذف برنامه ها" در صفحه 88

← "نصب برنامه ها" در صفحه 90

## سایر مشکلات مربوط به چاپ

## چاپ بسیار آهسته است

برنامه های غیرضروری را ببندید.

تنظیمات کیفیت را پایین تر بیاورید. چاپ با کیفیت بالا سرعت چاپ را کاهش می دهد.

تنظیم دو طرفه (یا سرعت بالا) را فعال کنید. زمانی که این تنظیم فعال می شود، هد چاپ زمانی که در هر دو جهت حرکت می کند چاپ انجام می دهد و سرعت چاپ افزایش می یابد.

Windows

علامت سرعت زیاد را از زبانه گزینه بیشتر درایور چاپگر انتخاب کنید.

Mac OS X

موارد برگزیده سیستم را از منوی  < چاپگرها و اسکنرها (یا چاپ و اسکن، چاپ و فابری) و سپس چاپگر را انتخاب کنید. روی گزینه ها و لوازم < گزینه ها (یا درایور) کلیک کنید. On را بعنوان تنظیم High Speed Printing انتخاب کنید.

گزینه بیصدا را غیرفعال کنید.

Windows

تنظیم بیصدا را در زبانه اندازه درایور چاپگر غیرفعال کنید.

Mac OS X

موارد برگزیده سیستم را از منوی  < چاپگرها و اسکنرها (یا چاپ و اسکن، چاپ و فابری) و سپس چاپگر را انتخاب کنید. روی گزینه ها و لوازم < گزینه ها (یا درایور) کلیک کنید. Off را بعنوان تنظیم بیصدا انتخاب کنید.

## برطرف کردن مشکلات

## سرعت چاپ در طول چاپ متوالی به طور قابل توجهی کاهش می یابد

سرعت چاپ کاهش می یابد تا از بیش از حد گرم شدن و آسیب دیدن مکانیسم چاپگر جلوگیری شود. به هر حال می توانید به چاپ ادامه دهید. برای بازگشت به سرعت چاپ عادی، حداقل به مدت 30 دقیقه از چاپگر استفاده نکنید. اگر چاپگر را از برق بکشید، سرعت چاپ به حالت عادی باز نمی گردد.

## دستگاه اسکن نمی کند

- ❑ کابل USB را به طور ایمن به چاپگر و کامپیوتر وصل کنید.
- ❑ اگر از هاب USB استفاده می کنید، سعی کنید چاپگر را بطور مستقیم به رایانه وصل کنید.
- ❑ اگر شما از طریق یک شبکه و با وضوح بالا اسکن می کنید، ممکن است خطا در ارتباط رخ دهد. وضوح را کم کنید.
- ❑ اگر زمانی که Epson Scan 2 را شروع می کنید لیست اسکنر نشان داده می شود مراقب باشید چاپگر صحیح (اسکنر) را انتخاب کنید.
- ❑ اطمینان حاصل کنید که چاپگر صحیح (اسکنر) در Epson Scan 2 انتخاب شده است.
- ❑ اگر از برنامه های سازگار با TWAIN استفاده می کنید، چاپگر (اسکنر) را که در حال استفاده از آن هستید انتخاب کنید.
- ❑ در Windows، دقت کنید چاپگر (اسکنر) در اسکنر و دوربین نشان داده شود. چاپگر (اسکنر) باید با عنوان "EPSON XXXXX" (نام چاپگر) نمایش داده شده باشد. اگر چاپگر (اسکنر) نشان داده نشد، Epson Scan 2 را حذف و دوباره نصب کنید. برای دسترسی به اسکنر و دوربین به موارد زیر مراجعه کنید.
- Windows 10 ❑  
روی دکمه شروع راست-کلیک کنید یا آن را فشار داده و نگه دارید و پانل کنترل را انتخاب کنید، در قسمت جستجو "اسکنر و دوربین" را وارد کرده، روی مشاهده اسکنرها و دوربین ها کلیک کنید و سپس بررسی کنید چاپگر نشان داده شود.
- Windows 8.1/Windows 8 ❑  
دسک تاپ < تنظیمات > پانل کنترل را انتخاب کنید، در قسمت جستجو "اسکنر و دوربین" را وارد کنید، روی نمایش اسکنر و دوربین کلیک کرده و سپس بررسی کنید چاپگر نشان داده شود.
- Windows 7 ❑  
روی دکمه شروع کلیک کنید و پانل کنترل را انتخاب کنید، در قسمت جستجو "اسکنر و دوربین" را وارد کرده، روی مشاهده اسکنرها و دوربین ها کلیک کنید و سپس بررسی کنید چاپگر نشان داده شود.
- Windows Vista ❑  
روی دکمه شروع کلیک کرده، پانل کنترل < سخت افزار و صدا > اسکنرها و دوربین ها را انتخاب کرده و سپس بررسی کنید چاپگر نشان داده شود.
- Windows XP ❑  
روی دکمه شروع کلیک کرده، پانل کنترل < چاپگرها و سایر سخت افزار > اسکنر و دوربین ها را انتخاب کرده و سپس بررسی کنید چاپگر نشان داده شود.
- ❑ اگر نمی توانید با استفاده از برنامه های سازگار با TWAIN اسکن کنید، برنامه سازگار با TWAIN را حذف و دوباره نصب کنید.

## اطلاعات مرتبط

◀ "حذف برنامه ها" در صفحه 88

◀ "نصب برنامه ها" در صفحه 90

## برطرف کردن مشکلات

## هنگام استفاده از پانل کنترل نمی توان از اسکن استفاده کرد

□ مطمئن شوید Epson Scan 2 و Epson Event Manager بطور صحیح نصب شده باشند.

□ تنظیم اسکن تخصیص داده شده در Epson Event Manager را بررسی کنید.

## اطلاعات مرتبط

← "Epson Scan 2" (درایور اسکن) در صفحه 86

← "Epson Event Manager" در صفحه 86

## مشکلات مربوط به تصویر اسکن شده

رنگ های ناهموار، کثیفی، لکه و دیگر موارد هنگام اسکن از شیشه اسکنر نمایش داده می شوند.

□ شیشه اسکنر را تمیز کنید.

□ هرگونه کثیفی یا خاشاک را از روی سند پاک کنید.

□ روی سند یا پوشش سند زیاد فشار وارد نکنید. اگر زیاد فشار وارد کنید، ممکن است تصویر مات شود. کثیف یا لکه دار به نظر بیاید.

## اطلاعات مرتبط

← "تمیز کردن شیشه اسکنر" در صفحه 75

## کیفیت تصویر مناسب نیست

□ حالت را در Epson Scan 2 براساس سندی که می خواهید اسکن کنید، تنظیم کنید. اسکن را با استفاده از تنظیمات مربوط به سندها در حالت سند و تنظیمات مربوط به عکس ها در حالت عکس انجام دهید.

□ در Epson Scan 2، تصویر را با استفاده از زبانه تنظیمات پیشرفته تنظیم کنید و سپس اسکن نمایید.

□ اگر وضوح تصویر پایین است، سعی کنید وضوح را افزایش دهید و سپس اسکن نمایید.

## اطلاعات مرتبط

← "اسکن کردن با استفاده از Epson Scan 2" در صفحه 58

## افست در پس زمینه تصویر نمایان می شود

ممکن است تصاویر موجود در پشت سند در تصویر اسکن شده نمایان شود.

□ در Epson Scan 2، زبانه تنظیمات پیشرفته را انتخاب کنید و سپس درخشندگی را تنظیم کنید.

بسته به تنظیمات موجود در زبانه تنظیمات اصلی < نوع تصویر یا سایر تنظیمات موجود در زبانه تنظیمات پیشرفته ممکن است این ویژگی در دسترس نباشد.

□ در حالت سند در Epson Scan 2، زبانه تنظیمات پیشرفته را انتخاب کنید و سپس گزینه تصویر < ارتقای متن را انتخاب کنید.

## برطرف کردن مشکلات

□ هنگام اسکن کردن از شیشه اسکنر، یک کاغذ سیاه یا یک پد رومی‌زی روی سند قرار دهید.

### اطلاعات مرتبط

- ◀ "قرار دادن اسناد در شیشه اسکنر" در صفحه 34
- ◀ "اسکن کردن با استفاده از Epson Scan 2" در صفحه 58

## متن تار می شود

□ در حالت سند در Epson Scan 2، زبانه تنظیمات پیشرفته را انتخاب کنید و سپس گزینه تصویر < ارتقای متن را انتخاب کنید.

□ حالت سند را به عنوان حالت در Epson Scan 2 انتخاب کنید. با استفاده از تنظیمات مربوط به سندها در حالت سند اسکن را انجام دهید.

□ در حالت سند در Epson Scan 2، هنگامی که نوع تصویر در زبانه تنظیمات اصلی بر روی سیاه و سفید تنظیم شده است، آستانه را از زبانه تنظیمات پیشرفته تنظیم کنید. هنگامی که آستانه را افزایش می دهید، ناحیه رنگ سیاه بزرگتر می شود.

□ اگر وضوح تصویر پایین است، سعی کنید وضوح را افزایش دهید و سپس اسکن نمایید.

### اطلاعات مرتبط

- ◀ "اسکن کردن سندها (حالت سند)" در صفحه 58

## الگوهای شطرنجی (سایه های شبکه ای) نمایان می شود

اگر سند یک سند چاپ شده باشد، الگوهای شطرنجی (سایه های شبکه ای) ممکن است در تصویر اسکن شده نمایان شود.

□ در زبانه تنظیمات پیشرفته tab در Epson Scan 2، گزینه حذف طرح مویر را تنظیم کنید.



□ وضوح تصویر را تغییر دهید و سپس دوباره اسکن نمایید.

### اطلاعات مرتبط

- ◀ "اسکن کردن با استفاده از Epson Scan 2" در صفحه 58

## ناحیه درست را نمی توان در شیشه اسکنر اسکن نمود

□ اطمینان حاصل کنید که سند به صورت درست در مقابل علائم ترازبندی قرار گرفته باشد.

□ اگر لبه تصویر اسکن شده از بین رفته، سند را کمی از لبه شیشه اسکنر دور کنید.

□ هنگام قرار دادن چندین سند روی شیشه اسکنر، اطمینان حاصل کنید که حداقل 20 میلی متر (0.79 اینچ) فاصله بین سندها وجود داشته باشد.

## برطرف کردن مشکلات

## اطلاعات مرتبط

← "قرار دادن اسناد در شیشه اسکنر" در صفحه 34

## در تصویر کوچک پیش نمایش امکان پذیر نیست

□ وقتی چند سند را روی شیشه اسکنر می گذارید، بررسی کنید حداقل 20 میلی متر (0.79 اینچ) بین آنها فاصله باشد.

□ بررسی کنید سند صاف قرار گرفته باشد.

□ بسته به سند اصلی، ممکن است پیش نمایش برای تصویر کوچک امکان پذیر نباشد. در این حالت، اسکن را با پیش نمایش معمولی انجام دهید و سپس به صورت دستی سایه ها را ایجاد کنید.

## اطلاعات مرتبط

← "اسکن کردن عکس ها (حالت عکس)" در صفحه 61

## هنگامی که به عنوان PDF قابل جستجو ذخیره می شود، متن به صورت صحیح شناسایی نمی شود

□ در پنجره گزینه های فرمت تصویر در Epson Scan 2، بررسی کنید که زبان متن به صورت صحیح در زبانه متن تنظیم شده باشد.

□ بررسی کنید که سند به صورت مستقیم قرار داده شده باشد.

□ از سندی استفاده کنید که دارای متن واضح باشد. ممکن است شناسایی متن برای انواع سندهای زیر انجام نشود.

□ سندهایی که چندین دفعه کپی شده اند

□ سندهایی که توسط فکس دریافت شده اند (با وضوح پایین)

□ سندهایی که در آنها فاصله حروف یا فاصله خطوط بسیار کم است

□ سندهای دارای خطوط یا زیرخط در متن

□ سندهای دارای متن دست نویس

□ سندهای دارای چین و چروک یا انحنا

□ در حالت سند در Epson Scan 2، هنگامی که نوع تصویر در زبانه تنظیمات اصلی بر روی سیاه و سفید تنظیم شده است، آستانه را از زبانه تنظیمات پیشرفته تنظیم کنید. هنگامی که آستانه را افزایش می دهید، سیاه قوی تر می شود.

□ در حالت سند در Epson Scan 2، زبانه تنظیمات پیشرفته را انتخاب کنید و سپس گزینه تصویر < ارتقای متن را انتخاب کنید.

## اطلاعات مرتبط

← "اسکن کردن سندها (حالت سند)" در صفحه 58

## برطرف کردن اشکالات در تصویر اسکن شده امکان پذیر نیست

اگر همه راه حل ها را امتحان کرده اید و مشکل هنوز برطرف نشده است، تنظیمات Epson Scan 2 را با استفاده از Epson Scan 2 Utility راه اندازی کنید.

نکته:

Epson Scan 2 Utility برنامه ای است که همراه Epson Scan 2 عرضه می شود.



## برطرف کردن مشکلات

1. Epson Scan 2 Utility را باز کنید.

Windows 10

روی دکمه شروع کلیک کنید و سپس **Epson Scan 2 Utility < EPSON < All apps** را انتخاب کنید.

Windows 8.1/Windows 8

نام برنامه را در نوار جستجو وارد کنید و سپس نماد نمایش داده شده را انتخاب نمایید.

Windows 7/Windows Vista/Windows XP

روی دکمه شروع کلیک کنید و سپس **All Programs** یا **Epson Scan 2 < Epson Scan 2 Utility** را انتخاب کنید.

Mac OS X

**Epson Scan 2 Utility < Epson Software < Applications < Go** را انتخاب کنید.

2. زبانه سایر موارد را انتخاب کنید.

3. روی تنظیم مجدد کلیک کنید.

نکته:

اگر راه اندازی مشکل را حل نکرد، *Epson Scan 2* را حذف و دوباره نصب کنید.

اطلاعات مرتبط

← "حذف برنامه ها" در صفحه 88

← "نصب برنامه ها" در صفحه 90

## سایر مشکلات مربوط به اسکن

### سرعت اسکن پایین است

وضوح تصویر را کاهش دهید و دوباره اسکن کنید. اسکن با وضوح بالا ممکن است کمی زمان بر باشد.

سرعت اسکن بسته به ویژگی‌های تنظیم تصویر در *Epson Scan 2* ممکن است کاهش یابد.

اطلاعات مرتبط

← "اسکن کردن با استفاده از *Epson Scan 2*" در صفحه 58

### هنگام اسکن کردن PDF/Multi-TIFF اسکن متوقف می شود

هنگام اسکن کردن با استفاده از *Epson Scan 2*، می توانید به صورت پیوسته تا 999 صفحه را با فرمت PDF و تا 200 صفحه را با فرمت Multi-TIFF اسکن کنید.

هنگام اسکن کردن مقادیر زیاد، توصیه می کنیم در مقیاس خاکستری اسکن کنید.

فضای آزاد روی دیسک سخت رایانه را افزایش دهید. اگر فضای آزادی موجود نباشد ممکن است اسکن متوقف شود.

سعی کنید با وضوح کمتری اسکن کنید. اگر اندازه کل اسناد به محدوده آن برسد اسکن متوقف می شود.

## سایر مشکلات

### زمان لمس چاپگر شوک الکتریکی خفیفی ایجاد می شود

اگر لوازم جانبی زیادی به رایانه وصل باشد، ممکن است زمان لمس چاپگر شوک الکتریکی خفیفی را احساس کنید. برای رایانه ای که به چاپگر وصل شده یک سیم زمینی نصب کنید.

### صدای کارکرد بسیار زیاد است

اگر صدای دستگاه بیش از حد بلند است، بیصدا را فعال کنید. فعالسازی این قابلیت می تواند سرعت چاپ را کاهش دهد.

Windows درایور چاپگر

گزینه بیصدا را از زبانه اندازه در درایور چاپگر فعال کنید.

Mac OS X درایور چاپگر

موارد برگزیده سیستم را از منوی  < چاپگرها و اسکنرها (یا چاپ و اسکن، چاپ و نمابر) و سپس چاپگر را انتخاب کنید. روی گزینه ها و لوازم < گزینه ها (یا درایور) کلیک کنید. On را بعنوان تنظیم بیصدا انتخاب کنید.

### برنامه با فایروال مسدود شده است (فقط برای Windows)

برنامه را به لیست برنامه های مجاز در فایروال Windows در قسمت تنظیمات امنیتی در پانل کنترل اضافه نمایید.

ضمیمه

# ضمیمه

## مشخصات فنی

### مشخصات چاپگر

نازل های جوهر سیاه: 180 نازل های جوهر رنگی: 59 برای هر رنگ	قرار دادن نازل هد چاپ	
64 تا 90 گرم/متر مربع (17 تا 24 پوند)	کاغذ ساده	وزن کاغذ
پاکت نامه شماره 10، DL، پاکت نامه: C6 75 تا 90 گرم/متر مربع (20 تا 24 پوند)	پاکت نامه ها	

### ناحیه قابل چاپ

#### ناحیه قابل چاپ برای برگه های تک

ممکن است به دلیل مکانیسم چاپگر، کیفیت چاپ در نواحی سایه دار کاهش یابد.

#### چاپ با حاشیه

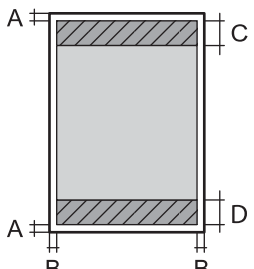
3.0 میلی متر (0.12 اینچ)	A	
3.0 میلی متر (0.12 اینچ)	B	
40.0 میلی متر (1.57 اینچ)	C	
32.0 میلی متر (1.26 اینچ)	D	

#### چاپ بدون حاشیه

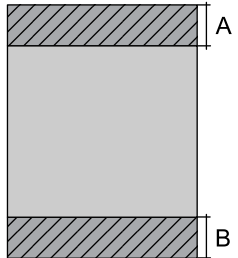
43.0 میلی متر (1.69 اینچ)	A	
35.0 میلی متر (1.38 اینچ)	B	

#### ناحیه قابل چاپ برای پاکت نامه

ممکن است به دلیل مکانیسم چاپگر، کیفیت چاپ در نواحی سایه دار کاهش یابد.

ضمیمه

3.0 میلی متر (0.12 اینچ)	A	
5.0 میلی متر (0.20 اینچ)	B	
18.0 میلی متر (0.71 اینچ)	C	
40.0 میلی متر (1.57 اینچ)	D	

مشخصات اسکنر

تخت	نوع اسکنر
CIS	دستگاه فتوالکتریک
216×297 میلی متر (8.5×11.7 اینچ) Letter ,A4	حداکثر اندازه سند
1200 نقطه در اینچ (اسکن اصلی) 2400 نقطه در اینچ (اسکن فرعی)	وضوح
رنگ <input type="checkbox"/> 48 بیت در هر پیکسل داخلی (16 بیت در هر پیکسل در هر رنگ داخلی) <input type="checkbox"/> 24 بیت در هر پیکسل خارجی (8 بیت در هر پیکسل در هر رنگ خارجی) مقیاس خاکستری <input type="checkbox"/> 16 بیت در هر پیکسل داخلی <input type="checkbox"/> 8 بیت در هر پیکسل خارجی سیاه و سفید <input type="checkbox"/> 16 بیت در هر پیکسل داخلی <input type="checkbox"/> 1 بیت در هر پیکسل خارجی	عمق رنگ
LED	منبع نور

مشخصات رابط

USB با سرعت بالا	برای رایانه
------------------	-------------

ضمیمه

لیست عملکرد شبکه

ملاحظات	پشتیبانی شده	عملکردها	
-	-	اترنت	
-	✓	زیرساخت	Wi-Fi
-	-	Ad hoc	
-	-	(Wi-Fi Direct (Simple AP	
-	-	اترنت و (Wi-Fi Direct (Simple AP	
-	-	(Wi-Fi Direct (Simple AP و (زیرساخت	
-	-	راه‌اندازی راه اندازی Wi-Fi	عملکرد پانل
-	✓	راه‌اندازی دکمه فشاری (WPS)	
-	✓	تنظیم کد پین	
-	✓	اتصال خودکار Wi-Fi	
-	-	اتصال Epson iPrint	
-	-	راه‌اندازی Wi-Fi Direct	
-	-	راه‌اندازی شبکه عمومی	
-	✓	بررسی اتصال شبکه	
-	-	وضعیت شبکه	
-	✓	چاپ برگه وضعیت شبکه	
-	-	غیرفعال کردن Wi-Fi	
-	✓	بازگردانی تنظیمات پیش‌فرض کارخانه	
-	-	راه‌اندازی اشتراک گذاری فایل	
-	✓	IPv4	چاپ شبکه ای
-	✓	IPv6، IPv4	
یا Windows Vista بالاتر	✓	IPv6، IPv4	
-	✓	IPv6، IPv4	
-	-	IPv6، IPv4	
-	-	IPv6، IPv4	
وسیله اطلاعاتی	-	IPv4	
دوربین دیجیتالی	-	IPv4	
-	✓	IPv4	
-	-	IPv4	

ضمیمه

ملاحظات	پشتیبانی شده	عملکردها		
-	✓	IPv6 ,IPv4	Epson Scan 2	اسکن شبکه ای
-	-	IPv4	Event Manager	
-	-	IPv4	(Scan toEpson Connect (Cloud	
-	-	(ADF (AutoReversing		
-	-	IPv4	ارسال یک فکس	نمبر
-	-	IPv4	دریافت یک فکس	

### مشخصات Wi-Fi

IEEE802.11b/g/n <sup>1*</sup>	استانداردها
2.4 گیگاهرتز	دامنه فرکانس
(dBm (EIRP 19.8	حداکثر نیروی فرکانس رادیویی ارسال شده
زیرساخت	حالت های هماهنگی
WPA2-PSK (AES) ,WEP (64/128bit) <sup>2*</sup>	ملاحظات امنیتی بی سیم

- 1\* مطابق با IEEE 802.11b/g/n یا IEEE 802.11b/g/n بسته به محل خرید.
- 2\* با استانداردهای WPA2 با پشتیبانی برای PersonalWPA/WPA2 مطابقت دارد.

### پروتکل امنیتی

سرور/سرویس گیرنده HTTPS	SSL/TLS
-------------------------	---------

### ابعاد

ذخیره	ابعاد
<input type="checkbox"/> عرض: 482 میلی متر (19.0 اینچ) <input type="checkbox"/> طول: 300 میلی متر (11.8 اینچ) <input type="checkbox"/> ارتفاع: 145 میلی متر (5.7 اینچ)	
چاپ	
<input type="checkbox"/> عرض: 482 میلی متر (19.0 اینچ) <input type="checkbox"/> طول: 528 میلی متر (20.8 اینچ) <input type="checkbox"/> ارتفاع: 279 میلی متر (11.0 اینچ)	
تقریباً 4.5 کیلوگرم (9.9 پوند)	

ضمیمه

\* بدون جوهر و سیم برق.

### مشخصات الکتریکی

مدل	مدل 100 تا 240 ولت	مدل 220 تا 240 ولت
دامنه فرکانس ارزیابی شده	50 تا 60 هرتز	50 تا 60 هرتز
جریان ارزیابی شده	0.3 تا 0.5 آمپر	0.3 آمپر
مصرف برق (با اتصال USB)	کپی های تکی: حدود 11 W (ISO/IEC24712) حالت آماده: حدود 3.6 وات حالت خواب: حدود 1.5 وات خاموش: حدود 0.3 وات	کپی های تکی: حدود 11 W (ISO/IEC24712) حالت آماده: حدود 3.6 وات حالت خواب: حدود 1.5 وات خاموش: حدود 0.3 وات

نکته:

برای بررسی ولتاژ به برچسب روی چاپگر مراجعه کنید.

### مشخصات محیطی

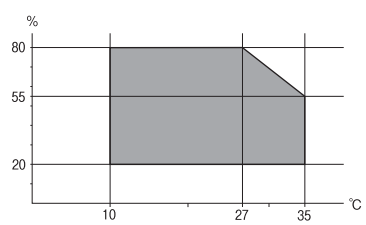
کارکرد	از این چاپگر در محدوده ای که در نمودار زیر نشان داده شده است استفاده کنید.  دما: 10 تا 35 درجه سانتی گراد (50 تا 95 درجه فارنهایت) رطوبت: 20 تا 80 درصد RH (بدون تراکم)
ذخیره	دما: -20 تا 40 درجه سانتی گراد (-4 تا 104 درجه فارنهایت)* رطوبت: 5 تا 85 درصد RH (بدون تراکم)

\* می توانید برای یک ماه در دمای 40 درجه سانتی گراد (104 درجه فارنهایت) نگهداری کنید.

### مشخصات محیطی برای بطری های جوهر

دمای نگهداری	-20 تا 40°C (-4 تا 104°F)*
دمای انجماد	-15°C (5°F) یخ جوهر آب می شود و پس از حدود 2 ساعت در دمای 25°C (77°F) قابل استفاده می گردد.

\* می توانید برای یک ماه در دمای 40°C (104°F) نگهداری کنید.

## ضمیمه

## نیازمندی های سیستم

Windows 10 (32 بیت، 64 بیت)/Windows 8.1 (32 بیت، 64 بیت)/Windows 8 (32 بیت، 64 بیت)/Windows 7 (32 بیت، 64 بیت) یا Windows Vista (32 بیت، 64 بیت)/Windows XP SP3 یا جدیدتر (32 بیت)/Windows XP Professional x64 Edition SP2 یا جدیدتر

Mac OS X v10.11.x/Mac OS X v10.6.8/Mac OS X v10.7.x/Mac OS X v10.8.x/Mac OS X v10.9.x/Mac OS X v10.10.x

نکته:

Mac OS X ممکن است از برخی از برنامه ها و ویژگی ها پشتیبانی نکند.

از فایل سیستم (UFS) UNIX برای Mac OS X پشتیبانی نمی شود.

## اطلاعات تنظیمی

## استانداردها و آیین نامه ها

## استانداردها و تأییدیه های مربوط به مدل اروپایی

برای کاربران اروپایی

بدین وسیله، Seiko Epson Corporation اعلام می دارد که مدل بی سیم زیر با آیین نامه 2014/53/EU انطباق دارد. متن کامل بیانیه EU در مورد انطباق در وب سایت زیر وجود دارد.

<http://www.epson.eu/conformity>

C462S

برای استفاده فقط در ایرلند، انگلستان، اتریش، آلمان، لیختن اشتاین، سوئیس، فرانسه، بلژیک، لوکزامبورگ، هلند، ایتالیا، پرتغال، اسپانیا، دانمارک، فنلاند، نروژ، سوئد، ایسلند، کرواسی، قبرس، یونان، اسلوانی، مالت، بلغارستان، چک، استونی، مجارستان، لتونی، لیتوانی، لهستان، رومانی و اسلواکی.

Epson نمی تواند در قبال هر نوع عدم رضایت از نیازمندی های محافظتی که در اثر تغییرات غیر توصیه شده محصولات ایجاد می شود مسئولیتی را بپذیرد.



## محدودیت های کپی کردن

برای اطمینان از استفاده قانونی و مسئولانه چاپگر محدودیت های زیر را رعایت کنید.

کپی موارد زیر طبق قانون ممنوع است:

صورتحساب های بانکی، مسکوکات، اوراق بهادار قابل عرضه در بازار صادر شده از طرف دولت، اوراق بهادار ضمانتی دولتی، و اوراق بهادار شهرداری

تمبر های پستی استفاده نشده، کارت پستال های از پیش مهر شده، و دیگر اقلام پستی رسمی پستی معتبر

تمبرهای درآمد صادر شده از طرف دولت، و اوراق بهادار صادر شده طبق روال قانونی

هنگام کپی کردن موارد زیر احتیاط کنید:



ضمیمه

❑ اوراق بهادار قابل عرضه در بازار خصوصی، (گواهی سهام، یادداشت های مذاکره، چک ها و سایر موارد)، بلیط های ماهانه، بلیط های امتیازی و سایر موارد.

❑ گذرنامه ها، گواهی نامه های رانندگی، ضمانت های تناسب، کارت تردد در جاده، کوپن غذا، بلیط ها و سایر موارد.

نکته:

ممکن است کپی این موارد نیز طبق قانون ممنوع شده باشد.

استفاده مسئولانه از محتوای دارای حق چاپ:

ممکن است با کپی نامناسب از محتوای دارای حق چاپ از چاپگرها سواستفاده شود. به جز مواردی که با یک وکیل آگاه مشورت کرده اید، قبل از کپی کردن محتوای منتشر شده، در قبال گرفتن اجازه از دارنده حق کپی مسئول بوده و به آن احترام بگذارید.

## انتقال چاپگر

هنگامی که نیاز به حمل و نقل چاپگر به منظور جابجایی یا انجام تعمیرات دارید، مراحل زیر را برای بسته بندی چاپگر دنبال کنید.

**مهم!**

❑ هنگام نگهداری یا انتقال چاپگر، آن را کج نکنید، آن را بصورت عمودی نگه دارید یا آن را وارونه کنید در غیر اینصورت ممکن است جوهر نشت کند.

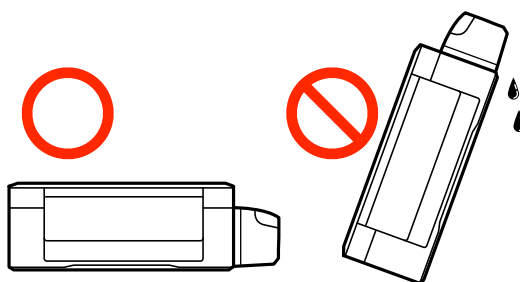

❑ هنگام نگهداری یا انتقال بطری جوهر پس از باز کردن برچسب آن، بطری را کج نکنید و آن را در معرض ضربه یا تغییرات دمایی قرار ندهید. در غیر این صورت ممکن است با وجود بسته بودن درپوش بطری، جوهر نشت کند. هنگام بستن درپوش، حتماً بطری را به صورت عمودی نگه دارید و از نشستی جوهر در زمان جابجایی بطری جلوگیری کنید.

❑ بطری های باز شده جوهر را در داخل جعبه همراه چاپگر قرار ندهید.

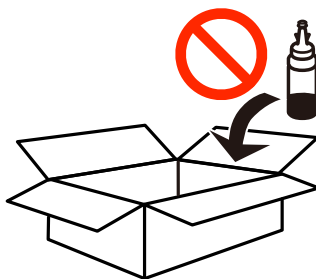

1. با فشار دادن دکمه  چاپگر را خاموش کنید.

ضمیمه

2. اطمینان حاصل کنید که چراغ روشن-خاموش خاموش شود و سپس سیم برق را از پریز بکشید.

**مهم!**

هنگامی که چراغ روشن-خاموش، خاموش است؛ سیم برق را از پریز جدا کنید. در غیر این صورت چاپگر به وضعیت اولیه خود باز نمی گردد و باعث خشک شدن جوهر شده و ممکن است انجام چاپ غیرممکن گردد.

3. اتصال همه کابل ها نظیر سیم برق و کابل USB را قطع کنید.

4. همه کاغذها را از چاپگر خارج کنید.

5. مطمئن شوید هیچ سندی در چاپگر نباشد.

6. در حالی که درپوش اسناد بسته است، قسمت اسکنر را باز کنید. هد چاپ را توسط نوار چسب محکم کنید.

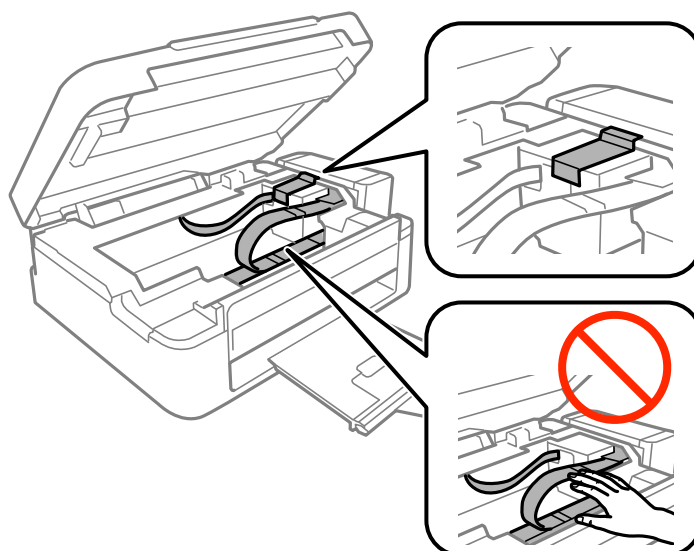

7. قسمت اسکنر را ببندید.

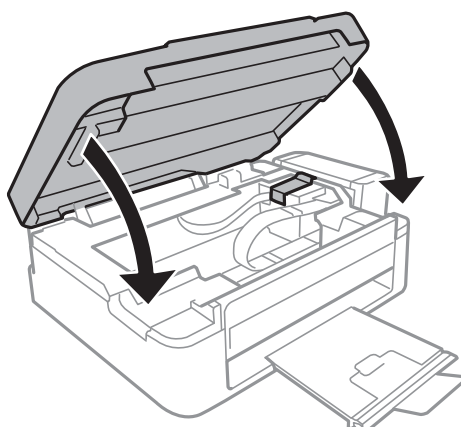

## ضمیمه

8. جهت بسته بندی زیر همانند شکل زیر آماده شوید.

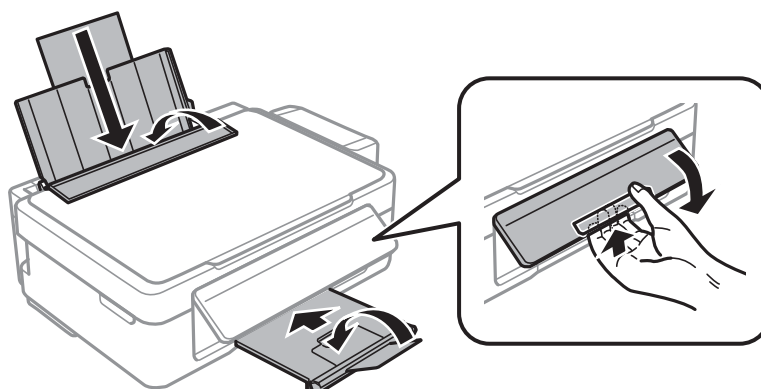

9. واحد مخزن جوهر را از چاپگر باز کنید و آن را کنار بگذارید، سپس اطمینان حاصل کنید که درپوش مخزن جوهر به صورت محکم بسته شده باشد.

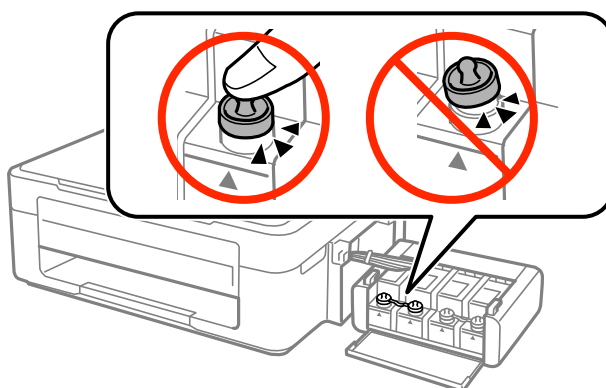

10. واحد مخزن جوهر را به چاپگر ببندید.

11. چاپگر را با استفاده از مواد محافظ در جعبه خود بسته بندی کنید تا از جدا شدن مخزن جوهر جلوگیری شود.

هنگام استفاده مجدد از چاپگر، حتماً نوار چسب روی هد چاپ را باز کنید. اگر کیفیت چاپ در چاپ های بعدی کاهش یافت هد چاپ را تمیز و تراز کنید.

## اطلاعات مرتبط

← "نام و عملکردهای قطعات" در صفحه 12

← "بررسی و تمیز کردن هد چاپ" در صفحه 71

← "تراز کردن هد چاپ" در صفحه 74

## جایی که می توانید راهنما را دریافت کنید

### وب سایت پشتیبانی فنی

اگر به راهنمایی بیشتری نیاز داشتید، به وب سایت پشتیبانی Epson نشان داده شده در زیر مراجعه کنید. کشور یا منطقه خود را انتخاب کنید و به بخش پشتیبانی وب سایت Epson محلی خود بروید. آخرین درایورها، سوالات متداول، دفترچه های راهنما یا سایر موارد قابل دانلود نیز در سایت موجودند.

## ضمیمه

<http://support.epson.net/>

<http://www.epson.eu/Support> (اروپا)

اگر محصول Epson شما به درستی کار نمی کند و نمی توانید مشکل را حل کنید، برای راهنمایی با سرویس های پشتیبانی Epson تماس بگیرید.

## تماس با پشتیبانی Epson

### قبل از تماس با Epson

اگر محصول Epson شما به درستی کار نمی کند و نمی توانید با استفاده از اطلاعات عیب یابی موجود در دفترچه های راهنمای محصول خود مشکل را حل کنید، برای راهنمایی با سرویس های پشتیبانی Epson تماس بگیرید. اگر پشتیبانی Epson برای ناحیه شما در لیست زیر قرار ندارد، با فروشنده ای که محصول خود را از آنجا خریداری کردید تماس بگیرید.

اگر اطلاعات زیر را در اختیار پشتیبانی Epson قرار دهید می توانند سریع تر به شما کمک کنند:

شماره سریال محصول

(برچسب شماره سریال معمولاً در پشت محصول است.)

مدل محصول

نسخه نرم افزار محصول

(روی **About**، **Version Info** یا دکمه مشابه در نرم افزار محصول کلیک کنید.)

مارک و مدل رایانه خود

نام و نسخه سیستم عامل رایانه

نام ها و نسخه های برنامه های نرم افزار که بطور معمول با محصول خود استفاده می کنید.

#### نکته:

بسته به محصول، ممکن است تنظیمات شبکه در حافظه محصول ذخیره گردد. ممکن است به دلیل خرابی یا تعمیر محصول، تنظیمات از دست بروند. Epson در مورد از دست دادن هر نوع داده، برای پشتیبان گیری یا بازیابی تنظیمات حتی در طول دوره ضمانت مسئولیتی ندارد. توصیه می کنیم نسخه پشتیبان خود را ایجاد کرده و یادداشت هایی بردارید.

## راهنما برای کاربران در اروپا

برای اطلاع از نحوه تماس با پشتیبانی Epson، سند ضمانت شناسه اروپایی خود را بررسی کنید.