

L386 Series

Lietotāja rokasgrāmata

Autortiesības

Nevienu šīs publikācijas daļu nedrīkst pavairot, uzglabāt izguves sistēmā vai pārsūtīt nekādā veidā un ne ar kādiem līdzekļiem — elektroniski, mehāniski, kopējot, ierakstot vai kā citādi — bez iepriekšējas rakstiskas Seiko Epson Corporation atļaujas. Uz šajā dokumentā ietvertās informācijas izmantošanu neattiecas nekādas patenta saistības. Nekādas saistības neattiecas arī uz bojājumiem, kas radušies, izmantojot šajā dokumentā iekļauto informāciju. Šajā dokumentā ietvertā informācija ir paredzēta tikai izmantošanai ar šo Epson ierīci. Epson nav atbildīgs par šīs informācijas izmantošanu saistībā ar citām ierīcēm.

Seiko Epson Corporation un tās filiāles neuzņemas atbildību par šī produkta bojājumiem, zaudējumiem vai izmaksām, kas pircējam vai trešajām personām radušās negadījuma dēļ, šo produktu nepareizi lietojot, ļaunprātīgi to izmantojot vai veicot tajā neapstiprinātas izmaiņas, to remontējot vai pārveidojot, vai (izņemot ASV) nerīkojoties saskaņā ar Seiko Epson Corporation lietošanas un apkopes instrukciju.

Seiko Epson Corporation un tā filiāles neatbild par jebkādu kaitējumu vai problēmām, kas radušās jebkuru papildpiederumu vai patērējamo produktu lietošanas dēļ, kas nav Seiko Epson Corporation Oriģinālie Epson vai Epson Apstiprinātie produkti.

Seiko Epson Corporation neatbild par jebkādu kaitējumu, kas radies elektromagnētisko traucējumu ietekmē, izmantojot tos saskarnes kabeļus, kurus Seiko Epson Corporation nav apzīmējusi kā Epson Apstiprinātos produktus.

© 2016 Seiko Epson Corporation. All rights reserved.

Šīs rokasgrāmatas saturs un šī produkta specifikācijas var tikt mainītas bez iepriekšēja paziņojuma.

Preču zīmes

- ❑ EPSON® ir reģistrēta preču zīme, un EPSON EXCEED YOUR VISION vai EXCEED YOUR VISION ir Seiko Epson Corporation preču zīme.
- ❑ PRINT Image Matching™ un PRINT Image Matching logotipi ir Seiko Epson Corporation preču zīmes. Copyright © 2001 Seiko Epson Corporation. All rights reserved.
- ❑ Epson Scan 2 software is based in part on the work of the Independent JPEG Group.
- ❑ libtiff

Copyright © 1988-1997 Sam Leffler

Copyright © 1991-1997 Silicon Graphics, Inc.

Permission to use, copy, modify, distribute, and sell this software and its documentation for any purpose is hereby granted without fee, provided that (i) the above copyright notices and this permission notice appear in all copies of the software and related documentation, and (ii) the names of Sam Leffler and Silicon Graphics may not be used in any advertising or publicity relating to the software without the specific, prior written permission of Sam Leffler and Silicon Graphics.

THE SOFTWARE IS PROVIDED "AS-IS" AND WITHOUT WARRANTY OF ANY KIND, EXPRESS, IMPLIED OR OTHERWISE, INCLUDING WITHOUT LIMITATION, ANY WARRANTY OF MERCHANTABILITY OR FITNESS FOR A PARTICULAR PURPOSE.

IN NO EVENT SHALL SAM LEFFLER OR SILICON GRAPHICS BE LIABLE FOR ANY SPECIAL, INCIDENTAL, INDIRECT OR CONSEQUENTIAL DAMAGES OF ANY KIND, OR ANY DAMAGES WHATSOEVER RESULTING FROM LOSS OF USE, DATA OR PROFITS, WHETHER OR NOT ADVISED OF THE POSSIBILITY OF DAMAGE, AND ON ANY THEORY OF LIABILITY, ARISING OUT OF OR IN CONNECTION WITH THE USE OR PERFORMANCE OF THIS SOFTWARE.

- ❑ Microsoft®, Windows®, and Windows Vista® are registered trademarks of Microsoft Corporation.
- ❑ Apple, Macintosh, Mac OS, OS X, Bonjour, Safari, iPad, iPhone, iPod touch, and iTunes are trademarks of Apple Inc., registered in the U.S. and other countries.
- ❑ Chrome™, Chrome OS™, and Android™ are trademarks of Google Inc.
- ❑ Adobe and Adobe Reader are either registered trademarks or trademarks of Adobe Systems Incorporated in the United States and/or other countries.
- ❑ Intel® is a registered trademark of Intel Corporation.
- ❑ Vispārīga norāde. Citi šeit izmantotie produktu nosaukumi ir paredzēti tikai identificēšanai, un tie var būt to attiecīgo īpašnieku preču zīmes. Epson nepretendē uz jebkādam šo preču zīmju tiesībām.

Satura rādītājs

Autortiesības

Preču zīmes

Par šo rokasgrāmata

Ievads rokasgrāmatā.	7
Apzīmējumi un simboli.	7
Šajā rokasgrāmatā izmantotie apraksti.	8
Operētājsistēmu atsauces.	8

Svarīgas instrukcijas

Drošības noteikumi.	9
Informatīvie paziņojumi un brīdinājumi par printeri.	9
Informatīvie paziņojumi un brīdinājumi par printera uzstādīšanu/lietošanu.	10
Informatīvie paziņojumi un brīdinājumi par printera izmantošanu ar bezvadu savienojumu.	11
Jūsu personiskās informācijas aizsardzība.	11

Pamatinformācija par printeri

Daļu nosaukumi un funkcijas.	12
Vadības panelis.	14
Pogas un lampiņas.	14

Tīkla iestatījumi

Wi-Fi savienojums.	17
Savienošana ar datoru.	17
Savienošana ar viedierīci.	19
Wi-Fi iestatījumu izvēle, izmantojot vadības paneli.	19
Wi-Fi iestatīšana ar spiedpogu.	19
Wi-Fi iestatīšana ar PIN kodu (WPS).	20
Tīkla savienojuma statusa pārbaude.	21
Tīkla statusa noteikšana, pārbaudot tīkla indikatoru.	21
Tīkla savienojuma pārskata drukāšana.	22
Tīkla statusa lapas drukāšana.	25
Piekļuves punktu nomaiņa vai jaunu piekļuves punktu pievienošana.	26
Savienojuma veida ar datoru maiņa.	26
Tīkla iestatījumu atjaunošana, izmantojot vadības paneli.	28

Papīra ievietošana

Papīra lietošanas piesardzības pasākumi.	29
Pieejamais papīrs un drukāšanas apjoms.	30
Papīra veidu saraksts.	30
Papīra ievietošana Aizmugur. papīra padeve.	31

Originālu novietošana uz Skenera stikls

Vairāku fotogrāfiju ievietošana vienlaicīgai skenēšanai.	35
--	----

Drukāšana

Drukāšana no datora.	36
Pamatinformācija par drukāšanu — Windows.	36
Pamatinformācija par drukāšanu — Mac OS X.	37
Drukāšana uz 2 pusēm (tikai Windows).	40
Vairāku lapu drukāšana uz vienas papīra loksnes.	41
Drukāšana atbilstoši papīra izmēram.	42
Vairāku failu drukāšana vienlaikus (tikai Windows).	44
Viena attēla drukāšana uz vairākām lapām, lai izveidotu plakātu (tikai operētājsistēmā Windows).	45
Drukāšana, izmantojot papildu funkcijas.	51
Fotoattēlu drukāšana, izmantojot Epson Easy Photo Print.	53
Drukāšana, izmantojot viedierīces.	54
Funkcijas Epson iPrint lietošana.	54
Drukāšanas atcelšana.	55
Drukāšanas atcelšana — printera poga.	56
Drukāšanas atcelšana — Windows.	56
Drukāšanas atcelšana — Mac OS X.	56

Kopēšana

Pamatinformācija par kopēšanu.	57
Vairāku kopiju izgatavošana.	57

Skenēšana

Skenēšana no vadības paneļa.	58
Skenēšana no datora.	58
Skenēšana, izmantojot Epson Scan 2.	58
Skenēšana, izmantojot viedierīces.	64

Satura rādītājs

Epson iPrint instalēšana.	64	Windows printera draiveris.	80
Skenēšana, izmantojot Epson iPrint.	64	Vadotne uz Windows printera draiveri.	81
Tintes iepildīšana		Windows printera draivera darbības iestatījumu veikšana.	83
Tintes līmeņa pārbaudīšana.	66	Printera draiveris operētājsistēmā Mac OS X.	83
Tintes tūbiņu kodi.	66	Vadotne uz Mac OS X printera draiveri.	84
Tintes tūbiņu piesardzības pasākumi.	67	Mac OS X printera draivera darbības iestatījumu veikšana.	85
Tintes tvertņu iepildīšana.	67	Epson Scan 2 (skenera draiveris).	86
Printera apkope		Epson Event Manager.	86
Drukas galviņas pārbaude un tīrīšana.	71	Epson Easy Photo Print.	87
Drukas galviņas pārbaude un tīrīšana — printera pogas.	71	E-Web Print (tikai operētājsistēmai Windows).	87
Drukas galviņas pārbaude un tīrīšana — Windows.	72	EPSON Software Updater.	88
Drukas galviņas pārbaude un tīrīšana — Mac OS X.	72	Lietojumprogrammu atinstalēšana.	88
Tintes nomaiņa tintes stobriņos.	73	Lietojumprogrammu atinstalēšana — Windows.	88
Tintes nomaiņa tintes stobriņos — Windows.	73	Lietojumprogrammu atinstalēšana — Mac OS X.	89
Tintes nomaiņa tintes stobriņos — Mac OS X.	73	Lietojumprogrammu instalēšana.	90
Drukas galviņas lidzināšana.	74	Lietojumprogrammu un aparātprogrammatūras atjaunināšana.	91
Drukas galviņas lidzināšana — Windows.	74	Problēmu novēršana	
Drukas galviņas lidzināšana — Mac OS X.	74	Printera statusa pārbaude.	92
Papīra padeves ceļa tīrīšana.	74	Printera kļūdu indikatori.	92
Skenera stikls Tīrīšana.	75	Printera statusa pārbaude — Windows.	93
Kopējā caur printeri padoto lappušu skaita pārbaude.	75	Printera statusa pārbaude — Mac OS X.	93
Kopējā caur printeri padoto lappušu skaita pārbaude — printera pogas.	76	Iestrēguša papīra izņemšana.	94
Kopējā caur printeri padoto lappušu skaita pārbaude — Windows.	76	Iestrēguša papīra izņemšana no Aizmugur. papīra padeve.	94
Kopējā caur printeri padoto lappušu skaita pārbaude — Mac OS X.	76	Iestrēguša papīra izņemšana no printera.	94
Elektroenerģijas taupīšana.	76	Papīrs netiek padots pareizi.	96
Elektroenerģijas taupīšana — Windows.	76	Papīrs iestrēgst.	96
Elektroenerģijas taupīšana — Mac OS X.	77	Papīrs tiek padots šķībi.	96
Tikla pakalpojumu un programmatūras informācija		Vienlaicīgi tiek ievadītas vairākas papīra lapas.	97
Epson Connect pakalpojums.	78	Netiek padots papīrs.	97
Web Config.	78	Problēmas saistībā ar elektrību un vadības paneli.	97
Web Config palaišana tīmekļa pārlūkprogrammā.	79	Elektrības padevi nevar ieslēgt.	97
Web Config palaišana operētājsistēmā Windows.	79	Elektrības padevi nevar izslēgt.	97
Programmas Web Config palaišana operētājsistēmā Mac OS X.	80	Neizdodas drukāt no datora.	97
		Ja neizdodas iestatīt tīklu.	98
		Neizdodas izveidot savienojumu no ierīcēm, kaut arī nav problēmu ar tīkla iestatījumiem.	98
		Ar printeri savienotā SSID pārbaude.	100
		Datora SSID noteikšana.	100
		Printeris pēkšņi vairs nedrukā, izmantojot tīkla savienojumu.	101
		Printeris pēkšņi vairs nedrukā, izmantojot USB savienojumu.	102

Satura rādītājs

Izdrukas problēmas.	102	Neliels elektriskās strāvas trieciens, pieskaroties printerim.	114
Izdruka ir nodilusi vai trūkst krāsu.	102	Darbības skaņas ir skaļas.	114
Redzamas joslas vai neatbilstošas krāsas.	102	Ugunsdzēsības bloķē lietojumprogrammu (tikai Windows).	114
Redzamas krāsu joslas ar aptuveni 2.5 cm intervālu.	103		
Neskaidra druka, vertikālas joslas vai nepareizs līdzinājums.	103		
Drukšanas kvalitāte ir neatbilstoša.	104		
Papīrs ir notraipījies vai nodilis.	105		
Izdrukātie fotoattēli ir lipīgi.	105		
Attēli vai fotogrāfijas tiek drukātas negaidītās krāsās.	105		
Krāsas atšķiras no displejā redzamajām.	106		
Neizdodas drukāt bez apmalēm.	106		
Attēla malas ir apgrieztas, drukājot bez apmalēm.	106		
Izdrukšanas pozīcija, izmērs vai malas nav pareizas	106		
Drukātās rakstzīmes ir nepareizas vai sagrozītas	107		
Drukātais attēls ir apgriezts.	107		
Izdrukās ir mozaīkveida raksti.	107		
Kopētajā attēlā ir nevienmērīgas krāsas, traipi, punkti vai taisnas līnijas.	107		
Kopētajā attēlā ir redzami muarē (šķērsvītru) raksti.	108		
Kopētajā attēlā ir redzams oriģināla otrajā pusē esošais attēls.	108		
Izdrukšanas problēmu nevarēja novērst.	108		
Citas drukāšanas problēmas.	108		
Drukāšana ir pārāk lēna.	108		
Drukāšana būtiski palēninās ilgstošas drukāšanas laikā.	109		
Nevar sākt skenēšanu.	109		
Skenēšanu nevar sākt, lietojot vadības paneli.	110		
Problēmas saistībā ar skenētajiem attēliem.	110		
Skenējot no skenera stikla, parādās nevienmērīgas krāsas, netīrumi, plankumi utt.	110		
Attēla kvalitāte ir zema.	110		
Attēlu fonā redzama nobīde.	110		
Teksts ir izplūdis.	111		
Redzami muarē raksti (tīmeklim līdzīgas ēnas).	111		
Neizdodas ieskenēt pareizo laukumu, izmantojot skenera stiklu.	111		
Nav iespējams priekšskatīt kā Sīktēls.	112		
Saglabājot ieskenēto attēlu Meklējams PDF formātā, netiek pareizi atpazīts teksts.	112		
Neizdodas novērst problēmas ieskenētajā attēlā.	113		
Citas problēmas saistībā ar skenēšanu.	113		
Skenēšana ir lēna.	113		
Skenēšana tiek pārtraukta, skenējot PDF/ Multi-TIFF formātā.	113		
Citas problēmas.	114		

Pielikums

Tehniskās specifikācijas.	115
Printera specifikācija.	115
Skenera specifikācija.	116
Interfeisa specifikācija.	116
Tikla funkciju saraksts.	117
Wi-Fi specifikācijas.	118
Drošības protokols.	118
Izmēri.	119
Elektriskā specifikācija.	119
Vides specifikācijas.	119
Sistēmas prasības.	120
Normatīvā informācija.	120
Standarti un apstiprinājumi.	120
Kopēšanas ierobežojumi.	121
Printera pārvadāšana.	121
Palīdzības iegūšana.	124
Tehniskā atbalsta vietne.	124
Sazināšanās ar Epson atbalsta centru.	125

Par šo rokasgrāmatu

Ievads rokasgrāmatā

Kopā ar Epson printeri tiek piegādātas šādas rokasgrāmatas. Skatiet rokasgrāmatas, kā arī palīdzības norādījumus, kas iekļauti dažādās Epson lietojumprogrammās.

Sāciet šeit (papīra formāts)

Sniedz informāciju par printera uzstādīšanu, programmatūras instalēšanu, printera lietošanu, problēmu risināšanu un citiem jautājumiem.

Lietotāja rokasgrāmata (rokasgrāmata digitālā formātā)

Šī rokasgrāmata. Sniedz vispārīgu informāciju un norādījumus par printera lietošanu, par tīkla iestatījumiem, kad printeris tiek izmantots tīklā, un problēmu risināšanu.

Iepriekš minēto rokasgrāmatu jaunākās versijas varat iegūt ar tālāk norādītajiem paņēmieniem.

Papīra rokasgrāmata

Apmeklējiet Epson Eiropas atbalsta vietni: <http://www.epson.eu/Support>, vai Epson vispasaules atbalsta vietni: <http://support.epson.net/>.

Digitāla rokasgrāmata

Datorā startējiet EPSON Software Updater. EPSON Software Updater pārbauda pieejamos Epson lietojumprogrammu jauninājumus un digitālās rokasgrāmatas, un ļauj lejupielādēt jaunākās.

Saistītā informācija

➔ "EPSON Software Updater" 88. lpp.

Apzīmējumi un simboli



Brīdinājums:

Norādījumi, kas ir rūpīgi jāievēro, lai izvairītos no traumām.



Svarīga informācija:

Norādījumi, kas ir jāievēro, lai izvairītos no aprīkojuma bojājumiem.

Piezīme:

Sniedz papildu un atsaucēs informāciju.

➔ Saistītā informācija

Saites uz saistītām sadaļām.

Šajā rokasgrāmatā izmantotie apraksti

- Printera draivera ekrānuzņēmumi un Epson Scan 2 (skenera draiveris) ekrāni ir no operētājsistēmas Windows 10 vai Mac OS X v10.11.x. Ekrānos redzamais saturs var atšķirties atkarībā no modeļa un situācijas.
- Šajā rokasgrāmatā izmantotie printera attēli ir tikai piemēri. Lai gan var būt nelielas atšķirības atkarībā no modeļa, darbības metode ir tāda pati.

Operētājsistēmu atsauces

Windows

Šajā rokasgrāmatā tādi termini kā „Windows 10”, „Windows 8.1”, „Windows 8”, „Windows 7”, „Windows Vista”, un „Windows XP” attiecas uz turpmāk norādītajām operētājsistēmām. Turklāt termins „Windows” tiek lietots kā atsauce uz visām šīs operētājsistēmas versijām.

- Operētājsistēma Microsoft® Windows® 10
- Operētājsistēma Microsoft® Windows® 8.1
- Operētājsistēma Microsoft® Windows® 8
- Operētājsistēma Microsoft® Windows® 7
- Operētājsistēma Microsoft® Windows Vista®
- Operētājsistēma Microsoft® Windows® XP
- Operētājsistēma Microsoft® Windows® XP Professional x64 Edition

Mac OS X

Šajā rokasgrāmatā termins „Mac OS X v10.11.x” attiecas uz OS X El Capitan, termins „Mac OS X v10.10.x” attiecas uz OS X Yosemite, termins „Mac OS X v10.9.x” attiecas uz OS X Mavericks un termins „Mac OS X v10.8.x” attiecas uz OS X Mountain Lion. Turklāt termins „Mac OS X” tiek lietots kā atsauce uz „Mac OS X v10.11.x”, „Mac OS X v10.10.x”, „Mac OS X v10.9.x”, „Mac OS X v10.8.x”, „Mac OS X v10.7.x” un „Mac OS X v10.6.8”.

Svarīgas instrukcijas

Drošības noteikumi

Izlasiet un ievērojiet šos noteikumus drošai printera lietošanai. Saglabājiet šo rokasgrāmatu turpmākai atsaucei. Ievērojiet arī visus brīdinājumus un noteikumus, kas norādīti uz printeru.



- Daži simboli uz printeru tiek lietoti ar mērķi nodrošināt drošību un pareizu printera izmantošanu. Apmeklējiet tālāk norādīto tīmekļa vietni, lai uzzinātu simbolu nozīmi.
<http://support.epson.net/symbols>
- Izmantojiet tikai printera komplektā iekļauto elektrības vadu, un nelietojiet to ar jebkādu citu aprīkojumu. Jebkādu citu vadu lietošana ar šo printeri vai komplektā iekļautā elektrības vada izmantošana ar citu aprīkojumu var izraisīt ugunsgrēku vai elektriskās strāvas triecienu.
- Pārlicinieties, ka maiņstrāvas elektrības vads atbilst vietējam drošības standartam.
- Nekad pats neveiciet elektrības vada, kontaktspraudņa, printera, skenera vai papildaprīkojuma demontēšanu, modificēšanu vai remontēšanu, izņemot atsevišķus gadījumus, kas izskaidroti printera rokasgrāmatās.
- Atvienojiet printera elektrības vadu un ļaujiet apkopi veikt kvalificētam servisa personālam tālāk minētajos gadījumos.
Elektrības vads vai kontaktspraudnis ir bojāts; printerī ir iekļuvis šķidrums; printeris ir nokritis vai tā korpuss ir bojāts; printeris nedarbojas pareizi vai ir vērojamas būtiskas veiktspējas izmaiņas. Neregulējiet vadības elementus, kuri nav raksturoti lietošanas instrukcijās.
- Novietojiet printeri sienas rozetes tuvumā, kur iespējams viegli atvienot kontaktspraudni.
- Neuzglabājiet un nenovietojiet printeri brīvā dabā, netīrumos vai putekļos, ūdens vai siltuma avotu tuvumā vai vietās, kurās iespējami triecieni, vibrācijas, augsta temperatūra vai mitrums.
- Uzmanieties, lai neuzlietu uz printera šķidrumu, un nelietojiet printeri, ja rokas ir mitras.
- Printerim ir jāatrodas vismaz 22 cm attālumā no elektrokardiostimulatoriem. Šī printera radītie radio viļņi var negatīvi ietekmēt elektrokardiostimulatoru darbību.
- Nepieļaujiet saskari ar tinti, kad pārvietojat tintes tvertnes, tintes tvertņu vāciņus un atvērtas tintes tūbiņas vai tintes kasetņu vāciņus.
 - Ja tinte nokļūst uz ādas, rūpīgi to nomazgājiet ar ziepēm un ūdeni.
 - Ja tinte iekļūst acīs, nekavējoties tās izskalojiet ar ūdeni. Ja pēc skalošanas joprojām jūtaties nepatīkami vai redzes problēmas nepāriet, nekavējoties apmeklējiet ārstu.
 - Ja tinte iekļūst mutē, nekavējoties apmeklējiet ārstu.
- Nenolieciet tintes tūbiņu uz sāniem un nesakratiet to pēc tās blīvējuma noņemšanas, tas var radīt noplūdi.
- Glabājiet tintes tūbiņas un tintes tvertnes bērniem nepieejamā vietā. Neļaujiet bērniem dzert vai rotaļāties ar tintes tūbiņām un tintes kasetnes vāciņu.

Informatīvie paziņojumi un brīdinājumi par printeri

Izlasiet un ievērojiet šīs instrukcijas, lai izvairītos no printera vai jūsu īpašuma bojājumiem. Obligāti saglabājiet šo rokasgrāmatu uzziņai nākotnē.

Svarīgas instrukcijas

Informatīvie paziņojumi un brīdinājumi par printera uzstādīšanu/lietošanu

- Nebloķējiet un neaizsedziet printera ventilācijas ejas un atveres.
- Izmantojiet tikai uz printera etiķetes norādīto enerģijas avota veidu.
- Neizmantojiet kontaktrozetes, kas atrodas vienā ķēdē ar fotokopētājiem vai gaisa vadības sistēmām, kuras regulāri tiek izslēgtas un ieslēgtas.
- Neizmantojiet kontaktrozetes, kuras tiek kontrolētas ar sienas slēdžiem vai automātiskiem taimeriem.
- Visai datorsistēmai ir jāatrodas drošā attālumā no iespējamiem elektromagnētisko traucējumu avotiem, piemēram, skaļruņiem vai bezvadu tālruņu pamatvienībām.
- Elektrības vadi ir jāizvieto tā, lai izvairītos no skrāpējumiem, griezumiem, nodiluma, saspiešanas un saliekšanas. Nenovietojiet priekšmetus uz elektrības vadiem un gādājiet, lai elektrības vadi netiktu saspiesti un uz tiem nevarētu uzkāpt. Pievērsiet īpašu uzmanību tam, lai visi elektrības vadi būtu taisni galos un vietās, kur tie tiek ievadīti un izvadīti no transformatora.
- Ja printerim izmantojat pagarinātāju, pārlicinieties, vai visu pagarinātājā iesprausto ierīču kopējā ampēru vērtība nepārsniedz vada ampēru vērtību. Pārlicinieties, ka visu sienas rozetē iesprausto ierīču kopējā ampēru vērtība nepārsniedz sienas rozetes ampēru vērtību.
- Ja plānojat printeri izmantot Vācijā, ēkas instalācijai ir jābūt aizsargātai ar 10 vai 16 ampēru slēgiekārtu, lai nodrošinātu printerim atbilstošu aizsardzību īssavienojuma un strāvas pārslodzes gadījumos.
- Ja printeris tiek savienots ar datoru vai citu ierīci, izmantojot kabeli, nodrošiniet pareizu savienotāju orientāciju. Katram savienotājam ir tikai viena pareiza orientācija. Ievietojot savienotāju nepareizā orientācijā, var sabojāt abas ar kabeli savienotās ierīces.
- Novietojiet printeri uz līdzenas un stabilas virsmas, kas visos virzienos pārsniedz printera pamatnes izmēru. Produkts nedarbosies pareizi, ja tas atradīsies slīpi.
- Glabājot vai pārvadājot printeri, nesagāziet to, novietojiet uz sāniem vai neapgrieziet ar augšpusi uz leju; citādi var izplūst tinte.
- Pārlicinieties, ka virs printera ir vieta, lai varat pilnībā pacelt dokumentu vāku.
- Printera priekšpusē atstājiet pietiekami daudz vietas, lai papīrs varētu tikt pilnībā izvadīts.
- Nenovietojiet to vietās, kur ir vērojamas straujas temperatūras un mitruma izmaiņas. Aizsargājiet printeri arī no tiešiem saules stariem, spēcīgas gaismas vai siltuma avotiem.
- Neievietojiet priekšmetus printera atverēs.
- Drukāšanas laikā neievietojiet printerī rokas.
- Nepieskarieties baltajam plakanajam kabelim un tintes stobriņiem printera iekšpusē.
- Printera iekšpusē vai tā tuvumā neizmantojiet aerosolus, kas satur uzliesmojošas gāzes. Tas var izraisīt ugunsgrēku.
- Nepārvietojiet drukas galviņu ar rokām, citādi var rasties printera bojājums.
- Aizverot skeneri, uzmanieties, lai nesaspiestu pirkstus.
- Novietojot oriģinālus, gādājiet, lai skenera stikls netiktu pārāk spēcīgi piespiests.
- Ja kāda tintes tvertne nav piepildīta līdz zemākajai līnijai, tā drīzumā jāuzpilda. Ja drukāšana tiek turpināta, kad tintes līmenis tvertnēs ir zemāks par zemāko līniju, printeris var sabojāties.
- Vienmēr izslēdziet printeri, izmantojot pogu . Neatvienojiet printera elektrības vadu un neatslēdziet strāvas padevi kontaktligzdai, ja lampiņa  nav pārstājusi mirgot.

Svarīgas instrukcijas

- Pirms printera transportēšanas pārliecinieties, ka drukas galviņa atrodas sākotnējā pozīcijā (labajā pusē līdz galam).
- Ja ilgāku laiku neizmantojat printeri, obligāti atvienojiet elektrības vadu no rozetes.

Informatīvie paziņojumi un brīdinājumi par printera izmantošanu ar bezvadu savienojumu

- Printera izstarotie radio viļņi var negatīvi ietekmēt medicīniskā elektroniskā aprīkojuma darbību, izraisot darbības traucējumus. Lietojot šo printeri medicīnas iestādēs vai medicīniskā aprīkojuma tuvumā, ievērojiet pilnvarotā medicīnas iestāžu personāla norādījumus un visās medicīnas iekārtu uzlīmēs sniegtos brīdinājumus un norādījumus.
- Printera izstarotie radio viļņi var negatīvi ietekmēt automātiski vadāmo ierīču, piemēram, automātisko durvju vai ugunsgrēka trauksmes iekārtu darbību, un var izraisīt negadījumus darbības traucējumu dēļ. Izmantojot šo printeri automātiski vadāmo ierīču tuvumā, ievērojiet visus uz ierīcēm esošos brīdinājumus un norādījumus.

Jūsu personiskās informācijas aizsardzība

Kad atdodat printeri lietošanai citām personām vai utilizēšanai, izdzēsiet printera atmiņa saglabātos tīkla iestatījumus, printera ieslēgšanas laikā turot nospiestu vadības paneļa pogu .

Pamatinformācija par printeri

Daļu nosaukumi un funkcijas

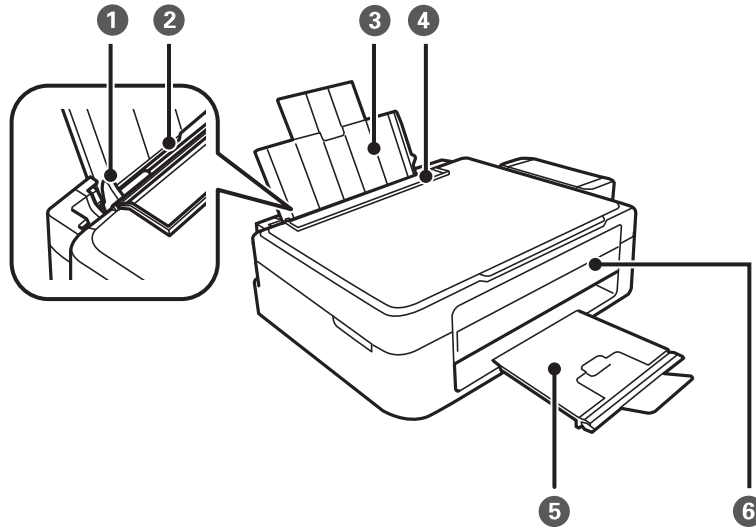

①	Malas vadotne	Nodrošina papīra padevi printerī. Virziet pie papīra malām.
②	Aizmugur. papīra padeve	Nodrošina papīra ievietošanu.
③	Papīra balsts	Balsta ievietoto papīru.
④	Padevēja aizsargs	Neļauj svešķermeņiem iekļūt printerī. Parasti šim aizsargam ir jāatrodas aizvērtā pozīcijā.
⑤	Izvides paliktnis	Nodrošina izvadītā papīra turēšanu. Pirms izdrukāšanas paceliet aizturi, lai izvadītais papīrs nenokristu no paliktņa.
⑥	Vadības panelis	Nodrošina printera darbību veikšanu.

Pamatinformācija par printeri

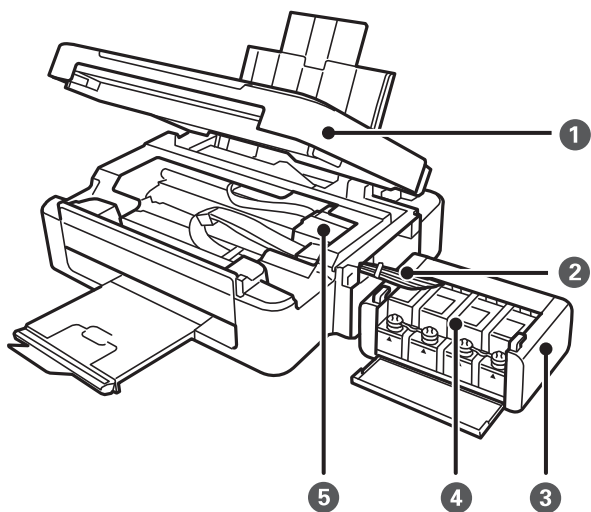

1	Skenera bloks	Skenē ievietotos oriģinālus. Atveriet, ja nepieciešams izņemt printera iekšpusē iesprūdušu papīru.
2	Tintes stobriņi	Nodrošina tintes padevi drukas galviņai.
3	Tintes tvertne	Ievietver tintes tvertnes.
4	Tintes rezervuāra tvertnes (Tintes tvertnes)	Nodrošina tintes padevi tintes stobriņiem.
5	Drukas galviņa	Nodrošina tintes padevi.

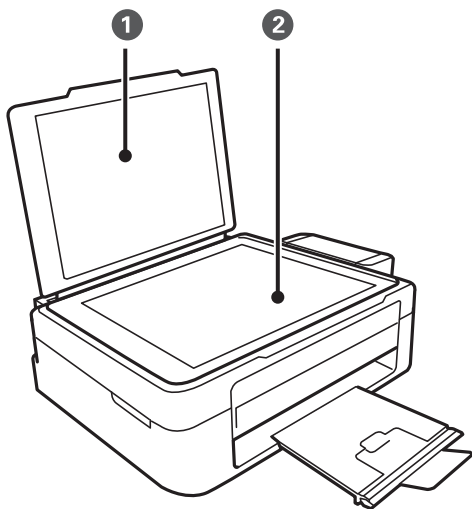

1	Dokumentu vāks	Skenējot bloķē ārējo gaismu.
2	Skenera stikls	Novietojiet oriģinālus.

Pamatinformācija par printeri

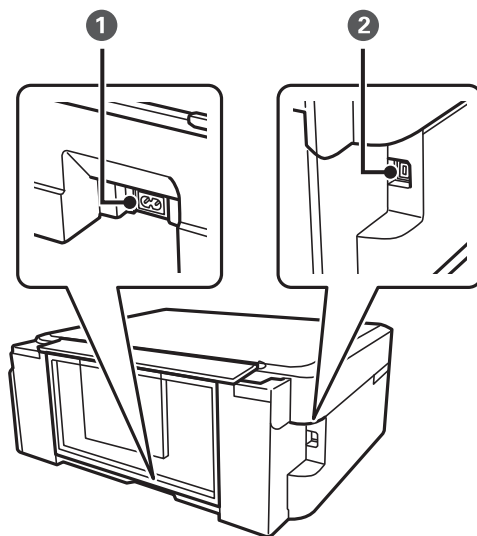

①	Maiņstrāvas ieeja	Nodrošina savienojumu ar elektrības vadu.
②	USB ports	USB kabeļa pievienošanai.

Vadības panelis

Jūs varat mainīt vadības paneļa leņķi.



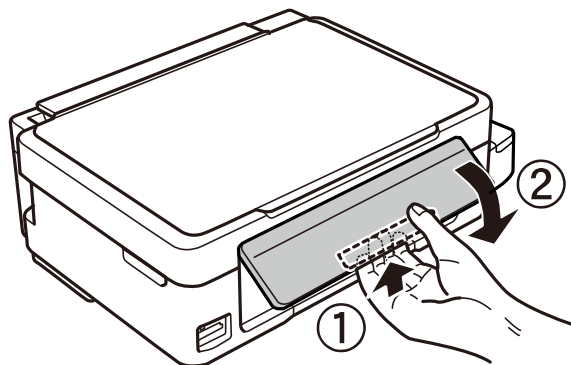



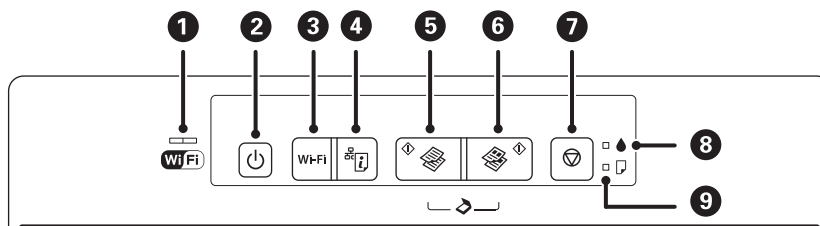

Lai nolaistu vadības paneli, piespiediet paneļa aizmugurē esošo sviru, kā parādīts attēlā tālāk.















Pogas un lampiņas



Pamatinformācija par printeri

1		<p>Indikatoru kreisajā un labajā pusē norāda tīkla statusu.</p> <ul style="list-style-type: none"> <input type="checkbox"/> Zaļais indikators — kreisajā pusē: ieslēdzas, kamēr printeris ir savienots ar bezvadu (Wi-Fi) tīklu, un sakaru laikā mirgo. <input type="checkbox"/> Oranžais indikators — labajā pusē: mirgo, kad radusies problēma ar printera bezvadu (Wi-Fi) tīkla savienojumu. <p>Inicializēšanas vai tīkla iestatījumu veikšanas laikā indikatori mirgo pārmaiņus vai vienlaikus.</p>
2		<p>Ieslēdz vai izslēdz printeri.</p> <p>Neizslēdziet printeri, kamēr mirgo elektropadeves lampiņa (kamēr printeris darbojas vai apstrādā datus).</p> <p>Atvienojiet elektrības vadu, kad elektropadeves lampiņa ir izslēgta.</p>
3	Wi-Fi	<p>Ja radusies tīkla kļūda, nospiežot šo pogu, kļūda tiek nodzēsta. Lai veiktu Wi-Fi automātisko iestatīšanu, izmantojot WPS spiedpogu, nospiediet un turiet šo pogu nospiestu ilgāk kā trīs sekundes.</p>
4		<p>Izdrukā tīkla savienojuma pārskatu, kas ļauj noteikt cēloni problēmām, kas radušās, izmantojot printeri tīklā. Ja nepieciešami detalizētāki tīkla iestatījumi un savienojuma statuss, turiet šo pogu nospiestu vismaz 10 sekundes, lai izdrukātu tīkla statusa lapu.</p>
5		<p>Tiek sāka vienkrāsaina kopēšana uz parasta A4 izmēra papīra. Lai palielinātu eksemplāru skaitu (ne vairāk kā par 20 eksemplāriem), spiediet šo pogu ar vienas sekundes intervālu.</p>
6		<p>Tiek sāka krāsaina kopēšana uz parasta A4 izmēra papīra. Lai palielinātu eksemplāru skaitu (ne vairāk kā par 20 eksemplāriem), spiediet šo pogu ar vienas sekundes intervālu.</p>
7		<p>Aptur pašreizējo darbību.</p> <p>Lai notīrītu drukas galviņas, turiet šo pogu nospiestu līdz 3 sekundēm, līdz sāk mirgot poga .</p>
8		<p>Norāda tintes sākotnējās uzpildes statusu.</p>
9		<p>Iedegas vai mirgo, kad papīrs ir beidzies vai iestrēdzis.</p>

Izmantojot citas pogu nospiešanas kombinācijas, ir pieejamas papildu funkcijas.

	<p>Lai palaistu programmatūru ar USB pievienotā datorā un skenētu kā PDF failu, vienlaikus nospiediet pogas  un .</p>
	<p>Vienlaikus nospiediet pogu  un  vai , lai kopētu melnraksta režīmā.</p>
<p>Wi-Fi + </p>	<p>Vienlaikus turiet nospiešanas pogas Wi-Fi un  ilgāk par 3 sekundēm, lai sāktu PIN koda iestatīšanu (WPS).</p>
	<p>Lai atjaunotu tīkla noklusējuma iestatījumus, ieslēdziet printeri, turot nospiešanu pogu . Kad tīkla iestatījumi ir atjaunoti, printeris ieslēdzas un tīkla statusa indikatori mirgo oranžā un zaļā krāsā.</p>
	<p>Lai izdrukātu sprauslu pārbaudes rakstu, ieslēdziet printeri, turot nospiešanu pogu .</p>

Pamatinformācija par printeri

Saistītā informācija

- ➔ "Printera kļūdu indikatori" 92. lpp.
- ➔ "Wi-Fi iestatīšana ar PIN kodu (WPS)" 20. lpp.
- ➔ "Tīkla iestatījumu atjaunošana, izmantojot vadības paneli" 28. lpp.

Tīkla iestatījumi

Wi-Fi savienojums

Savienojiet printeri un datoru vai viedierīci ar piekļuves punktu. Šī ir parastā savienojuma metode mājas vai biroja tīkliem, kuros datorus savieno ar Wi-Fi, izmantojot piekļuves punktu.

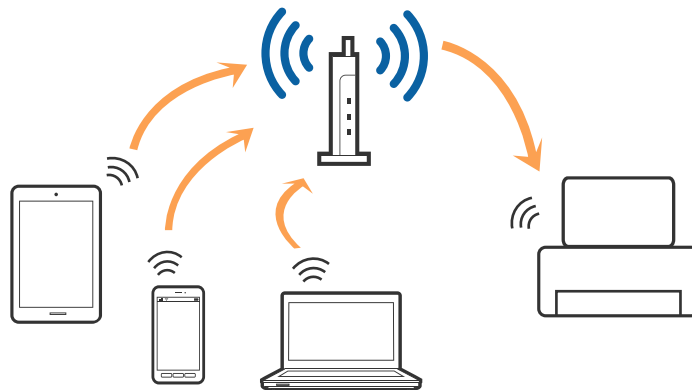

Saistītā informācija

- ➔ "Savienošana ar datoru" 17. lpp.
- ➔ "Savienošana ar viedierīci" 19. lpp.
- ➔ "Wi-Fi iestatījumu izvēle, izmantojot vadības paneli" 19. lpp.

Savienošana ar datoru

Printera savienošanai ar datoru ieteicams izmantot instalētāju. Instalētāju var palaist ar kādu no turpmāk aprakstītajām metodēm.

- Iestatīšana no tīmekļa vietnes

Atveriet turpmāk norādīto tīmekļa vietni un pēc tam ievadiet ierīces nosaukumu.

<http://epson.sn>

Pārejiet uz **Iestatīšana** un pēc tam noklikšķiniet uz **Lejupielāde** sadaļā „lejupielādēt un izveidot savienojumu”. Lai palaistu instalētāju, noklikšķiniet uz lejupielādētā faila vai veiciet uz tā dubultklikšķi. Izpildiet ekrānā sniegtos norādījumus.

- Iestatīšana, izmantojot programmatūras disku (tikai tādiem modeļiem, kuru komplektā ir programmatūras disks un lietotājiem, kuru datoriem ir diskdziņi.)

Ievietojiet programmatūras disku datorā un izpildiet ekrānā sniegtās instrukcijas.

Savienojuma veida izvēle

Izpildiet ekrānā sniegtās instrukcijas, līdz parādās nākamajā attēlā redzamais logs, pēc tam izvēlieties savienojuma veidu printera savienojumam ar datoru.

Tīkla iestatījumi

Windows

Atlasiet savienojuma veidu un pēc tam noklikšķiniet uz **Tālāk**.

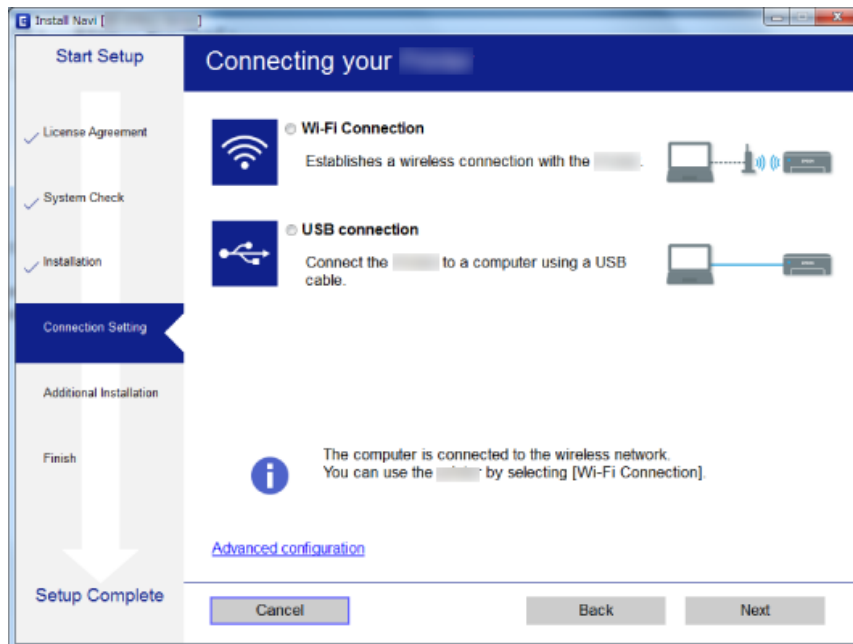

Mac OS X

Atlasiet savienojuma veidu.



Izpildiet ekrānā sniegtos norādījumus. Tiek instalēta nepieciešamā programmatūra.

Savienošana ar viedierīci

Ja printeri savieno ar to pašu Wi-Fi tīklu (SSID), ar kuru ir savienota viedierīce, iespējams printeri izmantot no viedierīces. Lai izmantotu printeri no viedierīces, veiciet iestatījumus turpmāk norādītajā vietnē. Piekļūstiet vietnei viedierīcē, kuru vēlaties savienot ar printeri.

<http://epson.sn> > Iestatīšana

Piezīme:

Ja vēlaties vienlaikus ar printeri savienot datoru un viedierīci, vispirms printeri ieteicams savienot ar datoru.

Wi-Fi iestatījumu izvēle, izmantojot vadības paneli

Tikla iestatījumus var izvēlēties, izmantojot printera vadības paneli. Pēc printera savienošanas ar tīklu izveidojiet savienojumu ar printeri no ierīces, kuru vēlaties izmantot (datora, viedtālrunā, planšetes utt.)

Saistītā informācija

- ➔ "Wi-Fi iestatīšana ar spiedpogu" 19. lpp.
- ➔ "Wi-Fi iestatīšana ar PIN kodu (WPS)" 20. lpp.

Wi-Fi iestatīšana ar spiedpogu

Wi-Fi tīklu var iestatīt automātiski, nospiežot pogu uz piekļuves punkta. Ja ir ievēroti turpmāk minētie nosacījumi, varat iestatīt savienojumu ar šo metodi.

- Piekļuves punkts ir saderīgs ar WPS (Wi-Fi aizsargāto iestatīšanu).
- Pašreizējais Wi-Fi savienojums, izveidots, nospiežot pogu uz piekļuves punkta.

Piezīme:

Ja nevarat atrast pogu, vai iestatīšanai izmantojat programmatūru, skatiet piekļuves punktam pievienoto dokumentāciju.

1. Turiet nospiestu pogu [WPS] uz piekļuves punkta, līdz sāk mirgot drošības indikators.

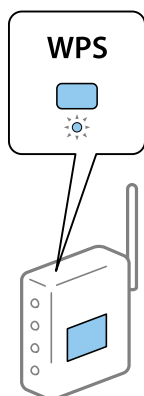

Ja nezināt, kur atrodas poga [WPS] vai ja uz piekļuves punkta nav pogu, skatiet detalizētu informāciju piekļuves punktam pievienotajā dokumentācijā.

Tikla iestatījumi

2. Spiediet printera vadības paneļa pogu Wi-Fi, līdz zaļais indikators kreisajā pusē un oranžais indikators labajā pusē pārmaiņus mirgo (aptuveni 3 sekundes).

Sāksies savienojuma iestatīšana. Kad būs izveidots savienojums, vienlaikus iedegsies zaļais indikators kreisajā pusē un oranžais indikators labajā pusē. Oranžais indikators labajā pusē automātiski izslēdzas 5 minūšu laikā.

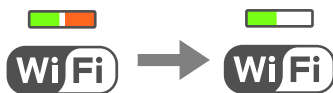

Piezīme:

Kad zaļais indikators kreisajā pusē nedeg, bet oranžais indikators labajā pusē mirgo, printerim ir savienojuma kļūdas statuss. Pēc printera darbības kļūdas novēršanas, nospiežot vadības paneļa pogu Wi-Fi, atsāknējiet piekļuves punktu, novietojiet to tuvu printerim un mēģiniet vēlreiz. Ja joprojām neizdodas, izdrukājiet tīkla savienojuma pārskatu un pārbaudiet iespējamās risinājumus.



Saistītā informācija

- ➔ "Tīkla savienojuma statusa pārbaude" 21. lpp.
- ➔ "Ja neizdodas iestatīt tīklu" 98. lpp.

Wi-Fi iestatīšana ar PIN kodu (WPS)

Varat izveidot savienojumu ar piekļuves punktu, izmantojot tīkla statusa lapā izdrukātu PIN kodu. Šo metodi iestatīšanai var izmantot, ja piekļuves punkts nodrošina WPS (Wi-Fi aizsargāto instalēšanu). Izmantojiet datoru, lai piekļuves punktā ievadītu PIN kodu.

1. Ievietojiet papīru.

2. Vismaz 10 sekundes turiet nospiestu printera vadības paneļa pogu .

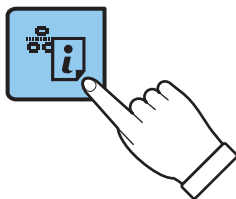

Tiek izdrukāta tīkla statusa lapa.

Piezīme:

Ja pogu  atlaiž 10 sekunžu laikā, tiek izdrukāts tīkla savienojuma pārskats. Jāņem vērā, ka šajā pārskatā netiek izdrukāts PIN kods.

Tīkla iestatījumi

3. Turot nospiestu pogu Wi-Fi, spiediet pogu , līdz sāk vienlaikus mirgot zaļais indikators kreisajā pusē un oranžais indikators labajā pusē (aptuveni 3 sekundes).

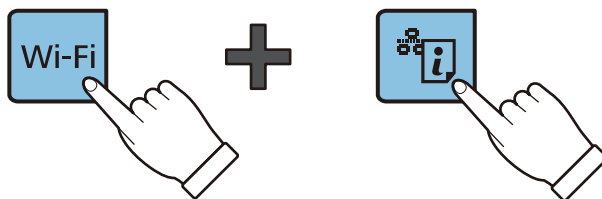

4. Izmantojiet datoru, lai divu minūšu laikā piekļuves punktā ievadītu PIN kodu (astoņu ciparu skaitli), kurš ir izdrukāts tīkla statusa lapas kolonnā [WPS-PIN Code].

Kad būs izveidots savienojums, vienlaikus iedegsies zaļais indikators kreisajā pusē un oranžais indikators labajā pusē. Oranžais indikators labajā pusē automātiski izslēdzas 5 minūšu laikā.

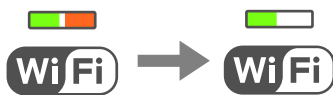

Piezīme:

- Detalizētu informāciju par PIN koda ievadi skatiet piekļuves punktam pievienotajā dokumentācijā.*
- Kad zaļais indikators kreisajā pusē nedeg, bet oranžais indikators labajā pusē mirgo, printerim ir savienojuma kļūdas statuss. Pēc printera darbības kļūdas novēršanas, nospiežot vadības paneļa pogu Wi-Fi, atsāknējiet piekļuves punktu, novietojiet to tuvu printerim un mēģiniet vēlreiz. Ja joprojām neizdodas, izdrukājiet tīkla savienojuma pārskatu un pārbaudiet iespējamus risinājumus.*



Saistītā informācija

- ➔ ["Tīkla statusa lapas drukāšana" 25. lpp.](#)
- ➔ ["Tīkla savienojuma statusa pārbaude" 21. lpp.](#)
- ➔ ["Ja neizdodas iestatīt tīklu" 98. lpp.](#)

Tīkla savienojuma statusa pārbaude

Tīkla statusa noteikšana, pārbaudot tīkla indikatoru

Tīkla savienojuma statusu var pārbaudīt, apskatot tīkla indikatoru uz printera vadības paneļa.

Saistītā informācija

- ➔ ["Pogas un lampiņas" 14. lpp.](#)

Tikla iestatījumi

Tikla savienojuma pārskata drukāšana

Varat izdrukāt tīkla savienojuma pārskatu, lai pārbaudītu printera un piekļuves punkta savstarpējo sakaru stāvokli.

1. Ievietojiet papīru.

2. Nospiediet pogu .

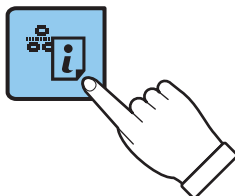

Tiek izdrukāts tīkla savienojuma pārskats.

Saistītā informācija

➔ ["Ziņojumi tīkla savienojuma pārskatā un problēmu risinājumi" 22. lpp.](#)

Ziņojumi tīkla savienojuma pārskatā un problēmu risinājumi

Apskatiet ziņojumus un kļūdu kodus tīkla savienojuma pārskatā, pēc tam izpildiet aprakstītos risinājumus.

The screenshot shows the 'Check Network Connection' status page. It displays a 'FAIL' result with error code '(E-7)'. A blue box labeled 'b' highlights the troubleshooting instructions: 'See the Network Status and check if the Network Name (SSID) is the SSID you want to connect. If the SSID is correct, make sure to enter the correct password and try again.' Another blue line labeled 'a' points to the error code '(E-7)'. Below the instructions is a table of 'Checked Items' and a 'Network Status' section.

Checked Items	
Wireless Network Name (SSID) Check	PASS
Communication Mode Check	PASS
Security Mode Check	PASS
MAC Address Filtering Check	PASS
Security Key/Password Check	FAIL
IP Address Check	Unchecked
Detailed IP Setup Check	Unchecked

Network Status	
Printer Model	XX-XXX XXX Series
IP Address	0.0.0.0
Subnet Mask	255.255.255.0
Default Gateway	
Network Name (SSID)	XXXXXXXXXXXX
Communication Mode	WPA2-PSK (AES)
Signal Strength	Poor
MAC Address	44:D2:44:DA:C0:43

Tikla iestatījumi

- a. Kļūdas kods
b. Ziņojumi par tīkla vidi

a. Kļūdas kods

Kods	Risinājums
E-1	<ul style="list-style-type: none"> <input type="checkbox"/> Make sure that the Ethernet cable is connected to the Pārlicinieties, lai printerim, centrmezglam vai citām tīkla ierīcēm būtu pievienots Ethernet vads. <input type="checkbox"/> Pārlicinieties, lai centrmezgls vai citas tīkla ierīces būtu ieslēgtas.
E-2	<ul style="list-style-type: none"> <input type="checkbox"/> Pārlicinieties, lai būtu ieslēgts piekļuves punkts.
E-3	<ul style="list-style-type: none"> <input type="checkbox"/> Pārbaudiet, vai dators vai citas ierīces ir pareizi savienotas ar piekļuves punktu.
E-7	<ul style="list-style-type: none"> <input type="checkbox"/> Novietojiet printeri tuvu piekļuves punktam. Ja starp ierīcēm pastāv šķēršļi, aizvāciet tos. <input type="checkbox"/> Ja SSID ievadīts manuāli, pārbaudiet, vai tas ir pareizs. Pārbaudiet SSID tīkla savienojuma pārskata sadaļā Network Status. <input type="checkbox"/> Lai izveidotu tīklu, izmantojot iestatīšanu ar spiedpogu, pārbaudiet, vai piekļuves punkts atbalsta WPS. Ja tas neatbalsta WPS, nevar izveidot tīklu, izmantojot iestatīšanu ar spiedpogu. <input type="checkbox"/> SSID drīkst sastāvēt tikai no ASCII rakstzīmēm (burtciparu rakstzīmēm un simboliem). Printeris nevar attēlot SSID, kurš sastāv nevis no ASCII, bet citām rakstzīmēm. <input type="checkbox"/> Pirms savienojuma izveides ar piekļuves punktu pārbaudiet SSID un paroli. Ja izmantojat piekļuves punktu ar noklusējuma iestatījumiem, SSID un parole ir norādīti uz uzlīmes. Ja nezināt SSID un paroli, sazinieties ar personu, kas veica piekļuves punkta iestatīšanu, vai arī skatiet piekļuves punktam pievienoto dokumentāciju. <input type="checkbox"/> Ja vēlaties izveidot savienojumu ar SSID, kas ģenerēts, izmantojot piesaistes funkciju viedierīcē, pārbaudiet SSID un paroli viedierīces komplektā iekļautajā dokumentācijā. <input type="checkbox"/> Ja Wi-Fi savienojums pēkšņi tiek pārtraukts, pārbaudiet turpmāk norādītos risinājumus. Ja neviens no tiem nav piemērots, atjaunojiet tīkla iestatījumus, izmantojot instalētāju. To var palaist no turpmāk norādītās vietnes. http://epson.sn > Iestatīšana <input type="checkbox"/> Tīklam pievienota jauna viedierīce, izmantojot iestatīšanu ar spiedpogu. <input type="checkbox"/> Wi-Fi tīkls iestatīts, izmantojot nevis iestatīšanu ar spiedpogu, bet citu metodi.
E-5	<p>Pārlicinieties, vai piekļuves punktam ir iestatīts kāds no turpmāk norādītajiem drošības veidiem. Ja tas nav iestatīts, nomainiet drošības veidu piekļuves punktā un pēc tam atiestatiet printera tīkla iestatījumus.</p> <ul style="list-style-type: none"> <input type="checkbox"/> WEP-64 bitu (40 bitu) <input type="checkbox"/> WEP-128 bitu (104 bitu) <input type="checkbox"/> WPA PSK (TKIP/AES)* <input type="checkbox"/> WPA2 PSK (TKIP/AES)* <input type="checkbox"/> WPA (TKIP/AES) <input type="checkbox"/> WPA2 (TKIP/AES) <p>* : Otrs WPA PSK nosaukums ir WPA Personal. Otrs WPA2 PSK nosaukums ir WPA2 Personal.</p>
E-6	<ul style="list-style-type: none"> <input type="checkbox"/> Pārbaudiet, vai ir atspējota MAC adresu filtrēšana. Ja tā ir iespējota, reģistrējiet printera MAC adresi, lai tas netiktu filtrēts. Detalizētu informāciju skatiet piekļuves punktam pievienotajā dokumentācijā. Printera MAC adresi var pārbaudīt tīkla savienojuma pārskata sadaļā Network Status. <input type="checkbox"/> Ja WEP drošības metodei ir iespējota piekļuves punkta kopējā autentificēšana, pārbaudiet, vai ir pareiza autentifikācijas atslēga un indekss.

Tīkla iestatījumi

Kods	Risinājums
E-8	<ul style="list-style-type: none"> <input type="checkbox"/> Ja printerī iestatījumam legūt IP adresi izvēlēta vērtība Automātiski, iespējojiet piekļuves punktā DHCP. <input type="checkbox"/> Ja printerī iestatījumam legūt IP adresi izvēlēta vērtība Manuāli, tad manuāli iestatītā IP adrese ir ārpus pieļaujamā diapazona (piemēram: 0.0.0.0), un tā ir atspējota. Iestatiet derīgu IP adresi, izmantojot printera vadības paneli vai programmu Web Config.
E-9	<p>Pārbaudiet turpmāk norādītos punktus.</p> <ul style="list-style-type: none"> <input type="checkbox"/> Vai ierīces ir ieslēgtas. <input type="checkbox"/> Vai var piekļūt internetam un citiem datoriem vai tīkla ierīcēm tajā pašā tīklā, kur atrodas ierīces, ko vēlaties savienot ar printeri. <p>Ja nedarbojas arī pēc minēto punktu pārbaudes, atjaunojiet tīkla iestatījumus, izmantojot instalētāju. To var palaist no turpmāk norādītās vietnes.</p> <p>http://epson.sn > Iestatīšana</p>
E-10	<p>Pārbaudiet turpmāk norādītos punktus.</p> <ul style="list-style-type: none"> <input type="checkbox"/> Vai citas ierīces tīklā ir ieslēgtas. <input type="checkbox"/> Vai ir pareizas tīkla adreses IP adrese, apakštīkla maska un noklusējuma vārteja — ja printera iestatījumam legūt IP adrese izvēlēta vērtība Manuāli. <p>Ja tās ir nepareizas, atiestatiet tīkla adresi. IP adresi, apakštīkla masku un noklusējuma vārteju var pārbaudīt tīkla savienojuma pārskata sadaļā Network Status.</p> <p>Ja ir iespējots DHCP, nomainiet printera iestatījuma legūt IP adresi vērtību uz Automātiski. Ja vēlaties IP adresi iestatīt manuāli, pārbaudiet printera IP adresi tīkla savienojuma pārskata sadaļā Network Status un pēc tam tīkla iestatījumu ekrānā izvēlieties vienumu Manuāli. Iestatiet apakštīkla masku [255.255.255.0].</p>
E-11	<p>Pārbaudiet turpmāk norādītos punktus.</p> <ul style="list-style-type: none"> <input type="checkbox"/> Vai noklusējuma vārtejas adrese ir pareiza, ja printera TCP/IP iestatījums ir Manuāli. <input type="checkbox"/> Vai ir ieslēgta ierīce, kas iestatīta kā noklusējuma vārteja. <p>Iestatiet pareizo noklusējuma vārtejas adresi. Printera noklusējuma vārtejas adresi var pārbaudīt tīkla savienojuma pārskata sadaļā Network Status.</p>
E-12	<p>Pārbaudiet turpmāk norādītos punktus.</p> <ul style="list-style-type: none"> <input type="checkbox"/> Vai citas ierīces tīklā ir ieslēgtas. <input type="checkbox"/> Ja tās ievadāt manuāli, vai tīkla adreses (IP adrese, apakštīkla maska un noklusējuma vārteja) ir pareizas. <input type="checkbox"/> Vai citu ierīču tīkla adreses (apakštīkla maska un noklusējuma vārteja) ir tādas pašas. <input type="checkbox"/> Vai IP adrese nekonfliktē ar citām ierīcēm. <p>Ja nedarbojas arī pēc minēto punktu pārbaudes, izmēģiniet turpmāk aprakstīto risinājumu.</p> <ul style="list-style-type: none"> <input type="checkbox"/> Izmantojot instalētāju, veiciet tīkla iestatīšanu datorā, kurš atrodas tajā pašā tīklā, kur atrodas printeris. To var palaist no turpmāk norādītās vietnes. <p>http://epson.sn > Iestatīšana</p> <ul style="list-style-type: none"> <input type="checkbox"/> Piekļuves punktā, kur tiek izmantota WEP drošība, var reģistrēt vairākas paroles. Ja reģistrētas vairākas paroles, pārbaudiet, vai printerī iestatīta pirmā reģistrētā parole.

Tikla iestatījumi

Kods	Risinājums
E-13	<p>Pārbaudiet turpmāk norādītos punktus.</p> <ul style="list-style-type: none"> <input type="checkbox"/> Vai ir ieslēgtas tīkla ierīces, piemēram, piekļuves punkts, centrmezgls un maršrutētājs. <input type="checkbox"/> Vai tīkla ierīču TCP/IP iestatīšana nav veikta manuāli. (Ja printera TCP/IP iestatīšana veikta automātiski, bet citu tīklu TCP/IP iestatīšana veikta manuāli, printera tīkls var atšķirties no citās ierīcēs iestatītā.) <p>Ja nedarbojas arī pēc minēto punktu pārbaudes, izmēģiniet turpmāk aprakstīto risinājumu.</p> <ul style="list-style-type: none"> <input type="checkbox"/> Izmantojot instalētāju, veiciet tīkla iestatīšanu datorā, kurš atrodas tajā pašā tīklā, kur atrodas printeris. To var palaist no turpmāk norādītās vietnes. http://epson.sn > Iestatīšana <input type="checkbox"/> Piekļuves punktā, kur tiek izmantota WEP drošība, var reģistrēt vairākas paroles. Ja reģistrētas vairākas paroles, pārbaudiet, vai printeri iestatīta pirmā reģistrētā parole.

b. Ziņojumi par tīkla vidi

Ziņojums	Risinājums
*Multiple network names (SSID) that match your entered network name (SSID) have been detected. Confirm network name (SSID).	Vairākos piekļuves punktos var būt iestatīts viens SSID. Pārbaudiet iestatījumus piekļuves punktos un mainiet SSID.
The Wi-Fi environment needs to be improved. Turn the wireless router off and then turn it on. If the connection does not improve, see the documentation for the wireless router.	Ieslēdziet piekļuves punktu, kad printeris būs pārvietots tuvāk piekļuves punktam un aizvākti šķēršļi starp ierīcēm. Ja joprojām neizdodas izveidot savienojumu, skatiet piekļuves punkta komplektā iekļauto dokumentāciju.
*No more devices can be connected. Disconnect one of the connected devices if you want to add another one.	Wi-Fi Direct (vienkāršā PP) režīmā vienlaikus ir iespējams savienot līdz četriem datoriem un viedierīcēm. Lai pievienotu citu datoru vai viedierīci, vispirms atvienojiet kādu no savienotajām ierīcēm.

Saistītā informācija

- ➔ "Savienošana ar datoru" 17. lpp.
- ➔ "Web Config" 78. lpp.
- ➔ "Ja neizdodas iestatīt tīklu" 98. lpp.

Tikla statusa lapas drukāšana

Varat apskatīt detalizētu informāciju par tīklu, to izdrukājot.

1. Ievietojiet papīru.

Tikla iestatījumi

2. Vismaz 10 sekundes turiet nospiestu printera vadības paneļa pogu .

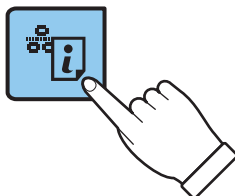

Tiek izdrukāta tīkla statusa lapa.

Piezīme:

Ja pogu  atlaiž 10 sekunžu laikā, tiek izdrukāts tīkla savienojuma pārskats.

Piekļuves punktu nomaiņa vai jaunu piekļuves punktu pievienošana

Ja piekļuves punkta nomaiņas dēļ mainās SSID, vai ja tiek pievienots jauns piekļuves punkts un izveidota jauna tīkla vide, atiestatiet Wi-Fi iestatījumus.

Saistītā informācija

➔ ["Savienojuma veida ar datoru maiņa" 26. lpp.](#)

Savienojuma veida ar datoru maiņa

Instalētāja izmantošana un cita savienojuma veida iestatīšana.

- Iestatīšana no tīmekļa vietnes

Atveriet turpmāk norādīto tīmekļa vietni un pēc tam ievadiet ierīces nosaukumu.

<http://epson.sn>

Pārejiet uz **Iestatīšana** un pēc tam noklikšķiniet uz **Lejupielāde** sadaļā „lejupielādēt un izveidot savienojumu”. Lai palaistu instalētāju, noklikšķiniet uz lejupielādētā faila vai veiciet uz tā dubultklikšķi. Izpildiet ekrānā sniegtos norādījumus.

- Iestatīšana, izmantojot programmatūras disku (tikai tādiem modeļiem, kuru komplektā ir programmatūras disks un lietotājiem, kuru datoriem ir diskdziņi.)

Ievietojiet programmatūras disku datorā un izpildiet ekrānā sniegtās instrukcijas.

Savienojuma veida maiņa

Izpildiet ekrānā sniegtās instrukcijas, līdz parādās nākamajā attēlā redzamais ekrāns.

Tikla iestatījumi

Windows

Atlasiet vienumu **Nomainiet vai atiestatiet savienojuma metodi** ekrānā Atlasiet opciju „Programmatūras instalēšana” un pēc tam noklikšķiniet uz **Tālāk**.

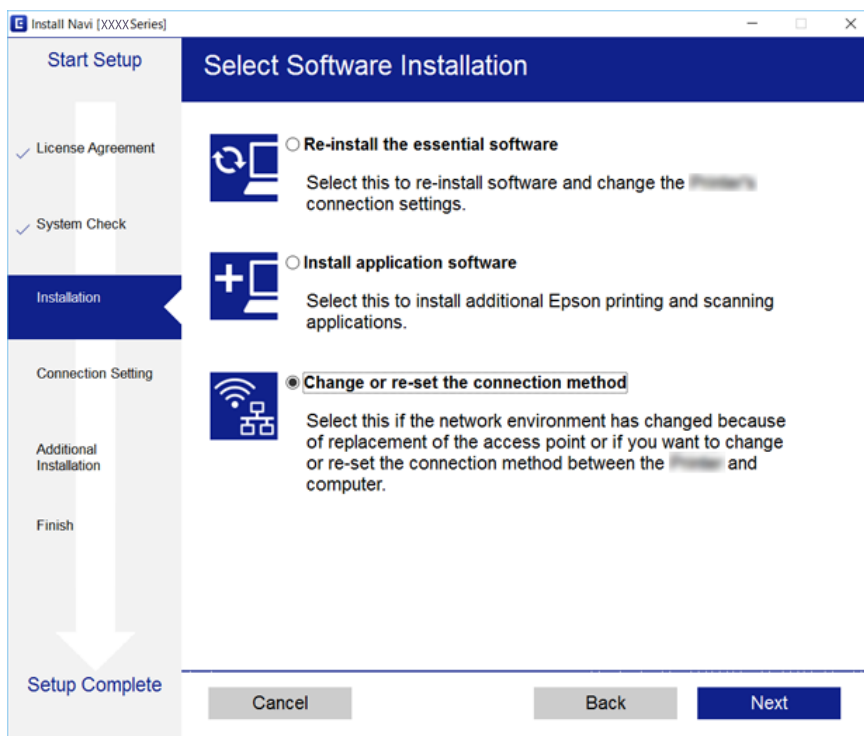



Mac OS X

Izvēlieties veidu, kādā printeris veidos savienojumu ar datoru.



Tikla iestatījumu atjaunošana, izmantojot vadības paneli

Tikla iestatījumiem var atjaunot noklusējuma vērtības.

1. Izslēdziet printeri.
2. Turot nospiestu pogu , spiediet pogu , līdz sāk pārmaiņus mirgot zaļais indikators kreisajā pusē un oranžais indikators labajā pusē.

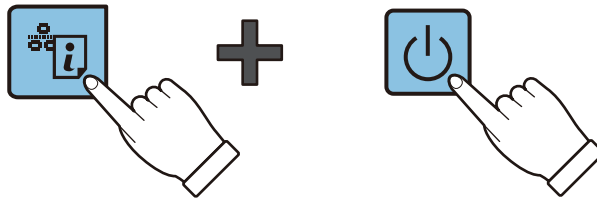

Atjaunošana ir pabeigta, kad zaļais indikators kreisajā pusē un oranžais indikators labajā pusē vairs nedeg.



Papīra ievietošana

Papīra lietošanas piesardzības pasākumi

- ❑ Izlasiet instrukcijas lapas, kas ir pievienotas papīram.
- ❑ Pirms papīra ievietošanas sakārtojiet papīra malas un atdaliel tās citu no citas. Neatdaliel un nerullējiet foto papīru. Tas var sabojāt drukājamo papīra pusi.

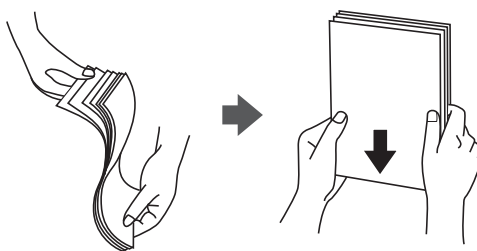

- ❑ Ja papīrs ir sarullēts, pirms tā ievietošanas izlīdziniet to, vai sarullējiet to pretējā virzienā. Drukājot uz sarullēta papīra, papīrs var iestrēgt un uz izdrukas var rasties traipi.

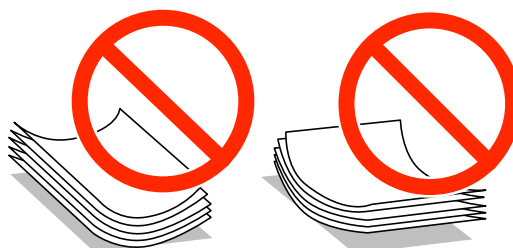

- ❑ Nelietojiet papīru, kurš ir sarullējies, saplēsts, sagriezts, salocīts, mitrs, pārāk biezs, pārāk plāns, vai papīru, kam ir pielipušas uzlīmes. Drukājot uz šāda papīra, papīrs var iestrēgt un uz izdrukas var rasties traipi.
- ❑ Pirms papīra ievietošanas sakārtojiet aplokšņu malas un atdaliel tās citu no citas. Ja kopā esošajās aploksnēs ir gaiss, nospiediet tās, lai pirms ievietošanas tās izlīdzinātu.



- ❑ Nelietojiet aploksnas, kas ir sarullējušās vai salocītas. Drukājot uz šādām aploksnēm, papīrs var iestrēgt un uz izdrukas var rasties traipi.
- ❑ Neizmantojiet aploksnas ar lipīgu pārloku virsmu vai aploksnas ar lodziņu.
- ❑ Nelietojiet pārāk plānas aploksnas, jo tās drukāšanas laikā var sarullēties.

Saistītā informācija

➔ ["Printera specifikācija" 115. lpp.](#)

Pieejamais papīrs un drukāšanas apjoms

Epson iesaka lietot oriģinālo Epson papīru, lai nodrošinātu augstas kvalitātes izdrukas.

Oriģinālais Epson papīrs

Materiāla nosaukums	Lielums	Ievietošanas daudzums (loksnes)	Manuālā 2-pusējā druka
Epson Bright White Ink Jet Paper	A4	80 ^{*1}	✓
Epson Premium Glossy Photo Paper ^{*2}	A4, 13×18 cm (5×7 collas), 16:9 lielums (102×181 mm), 10×15 cm (4×6 collas)	20	-
Epson Matte Paper-Heavyweight ^{*2}	A4	20	-
Epson Photo Quality Ink Jet Paper ^{*2}	A4	80	-

*1 2-pusēju kopiju drukāšanai var ievietot maks. 30 papīra loksnes, kurām viena puse jau ir apdrukāta.

*2 Pieejama tikai drukāšana no datora vai viedierīces.

Piezīme:

Papīra pieejamība atšķiras atkarībā no atrašanās vietas. Lai uzzinātu jaunāko informāciju par jūsu zonā pieejamo papīru, sazinieties ar Epson atbalsta dienestu.

Komerčiāli pieejams papīrs

Materiāla nosaukums	Lielums	Ievietošanas daudzums (loksnes)	Manuālā 2-pusējā druka
Parasts papīrs	Letter ^{*1} , A4, B5 ^{*1} , A5 ^{*1} , A6 ^{*1}	Līdz līnijai, kas norādīta ar trīsstūra simbolu uz malas vadotnes. ^{*2}	✓
	Legal, noteikts lietotājs ^{*1}	1	
Aploksne ^{*1}	Aploksne #10, Aploksne DL, Aploksne C6	10	-

*1 Pieejama tikai drukāšana no datora vai viedierīces.

*2 2-pusēju kopiju drukāšanai var ievietot maks. 30 papīra loksnes, kurām viena puse jau ir apdrukāta.

Saistītā informācija

➔ ["Tehniskā atbalsta vietne" 124. lpp.](#)

Papīra veidu saraksts

Lai iegūtu optimālus drukas rezultātus, atlasiet izmantotajam papīram atbilstošu papīra veidu.

Papīra ievietošana

Materiāla nosaukums	Materiāla veids*1
Epson Bright White Ink Jet Paper*2	parastie papīri
Epson Premium Glossy Photo Paper*2	Epson Premium Glossy
Epson Matte Paper-Heavyweight*2	Epson Matte
Epson Photo Quality Ink Jet Paper*2	Epson Matte
Parasts papīrs*2	parastie papīri
Aploksne	Aploksnes

*1 Viedierīcēm: šos materiālu veidus var atlasīt, drukāšanai izmantojot pakalpojumu Epson iPrint.

*2 Šie papīra veidi ir savietojami ar Exif Print un PRINT Image Matching, ja tos drukā printera draiveris. Sīkāku informāciju skatīt dokumentācijā, kas paredzēta Exif Print vai PRINT Image Matching savietojamam digitālajam fotoaparātam.

Papīra ievietošana Aizmugur. papīra padeve

1. Atveriet padevēja aizsargu, izvelciet papīra balstu un pēc tam sasveriet to atpakaļ.

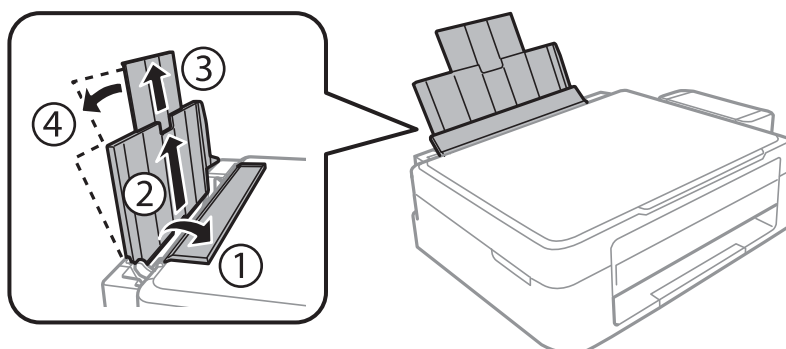

2. Virziet malu vadotni uz kreiso pusi.

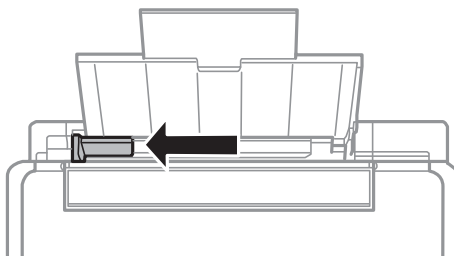

Papīra ievietošana

3. Ievietojiet papīru vertikāli gar aizmugur. papīra padeve labo pusi ar drukājamo pusi uz augšu.

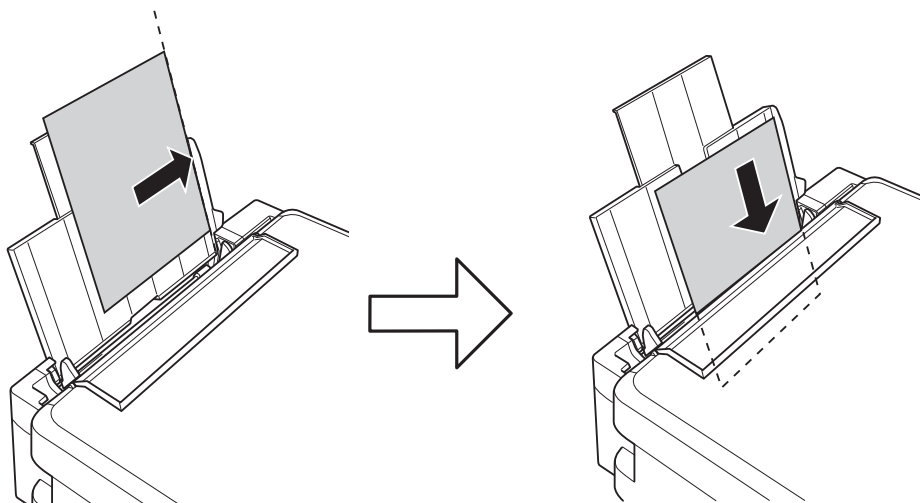

Svarīga informācija:

Neievietojiet vairāk par papīram norādīto maksimālo lokšņu skaitu. Pirms drukāšanas uz parasta papīra, neievietojiet vairāk papīra par līniju, kas norādīta ar trīsstūra simbolu uz malas vadotnes.

- Aploksnes

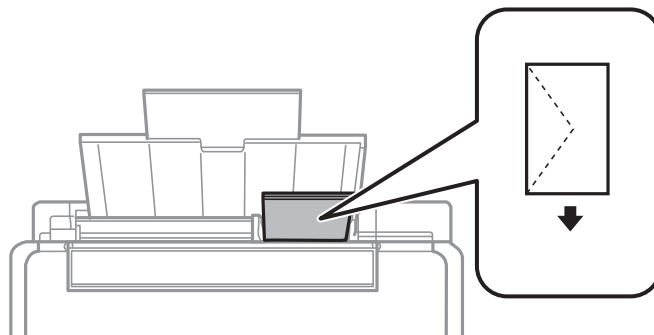

- Iepriekš perforēts papīrs

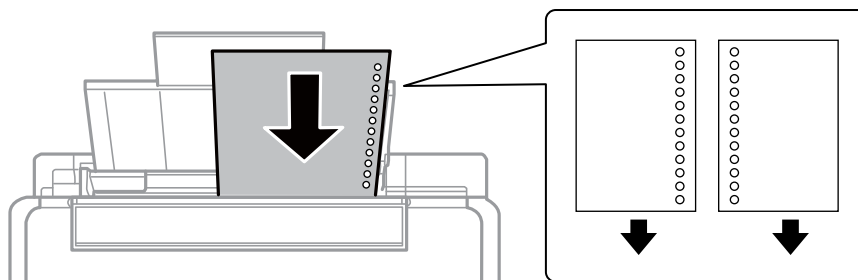

Piezīme:

- Ievietojiet vienu papīra loksni bez iesiešanas caurumiem augšā vai apakšā.
 Pielāgojiet faila drukas pozīciju, lai netiktu drukāts pāri caurumiem.

Papīra ievietošana

4. Bīdiet malas vadotni līdz papīra malai un pēc tam aizveriet padevēja aizsargu.

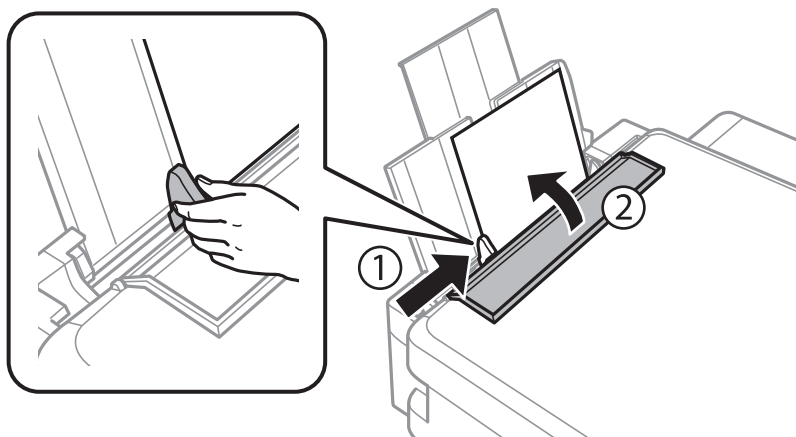

5. Izbīdiet izvades paliktni.

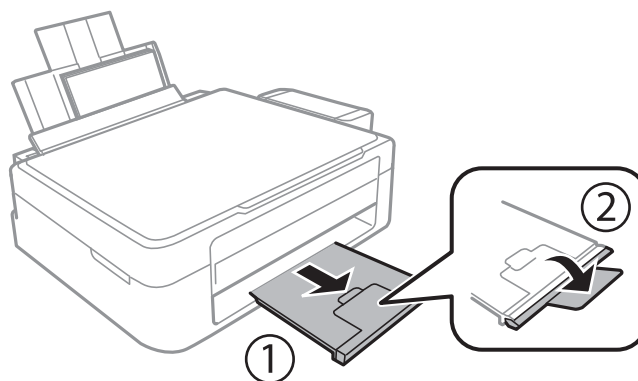

Piezīme:

Ievietojiet atlikušo papīru iepakojumā. Ja tas tiek atstāts printerī, papīrs var sarullēties vai drukas kvalitāte var pasliktināties.

Saistītā informācija

- ➔ "Papīra lietošanas piesardzības pasākumi" 29. lpp.
- ➔ "Pieejamais papīrs un drukāšanas apjoms" 30. lpp.

Orīginālu novietošana uz Skenera stikls



Svarīga informācija:

Ievietojot printerī lielzīmēra oriģinālus, piemēram, grāmatas, nodrošiniet, lai āra gaisma nespīdētu tieši uz skenera stikls.

1. Atveriet dokumentu vāku.

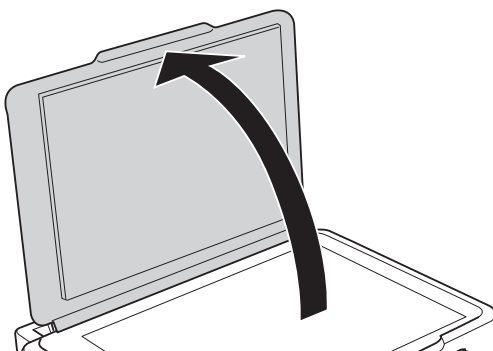

2. Notīriet no skenera stikls putekļus uz traipus.
3. Novietojiet oriģinālu ar nepieciešamo pusi uz leju un virziet to stūra atzīmes virzienā.

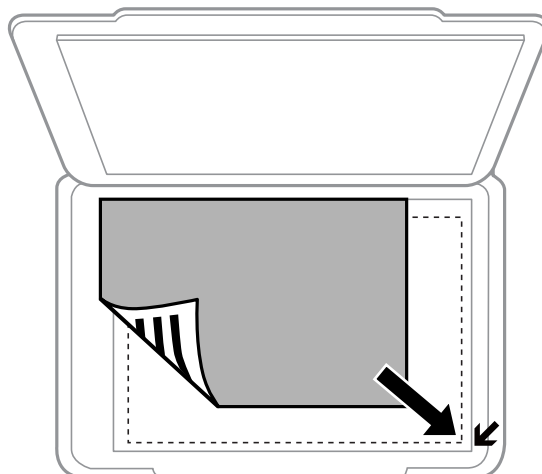

Piezīme:

Skenējot netiek aptverts 1,5 mm plats apgabals no skenera stikls malām.

4. Uzmanīgi aizveriet vāku.
5. Pēc skenēšanas izņemiet oriģinālus.

Piezīme:

Ja oriģināli ilgstoši tiek atstāti uz skenera stikls, tie var pielipt pie stikla virsmas.

Vairāku fotogrāfiju ievietošana vienlaicīgi skenēšanai

Režīmā **Fotoattēlu režīms** programmā Epson Scan 2, var skenēt vienlaikus vairākas fotogrāfijas un saglabāt katru no tām, sarakstā priekšskatījuma loga augšpusē izvēloties **Sīktēls**. Novietojiet fotogrāfijas 4,5 mm attālumā no skenera stikls horizontālajām un vertikālajām malām, vismaz 20 mm attālumā citu no citas. Fotogrāfijām jābūt lielākām par 15 × 15 mm.

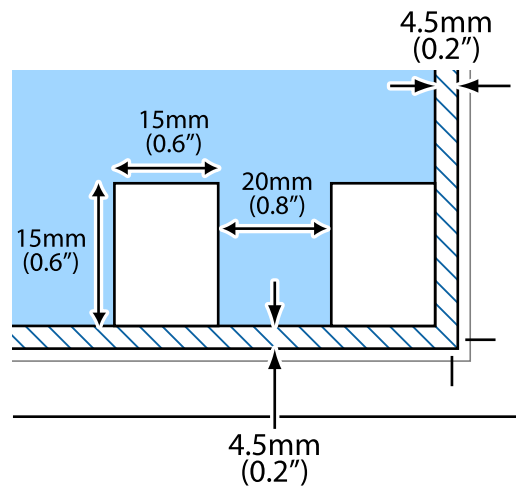

Drukāšana

Drukāšana no datora

Pamatinformācija par drukāšanu — Windows

Piezīme:

- Skatiet tiešsaistes palīdzību, lai iegūtu skaidrojumu par iestatījumu vienumiem. Ar peles labo pogu uzklikšķiniet uz vienuma un pēc tam uzklikšķiniet uz **Palīdzība**.
- Darbības atšķiras atkarībā no lietojumprogrammas. Lai iegūtu detalizētu informāciju, skatiet attiecīgās lietojumprogrammas palīdzību.

1. Ievietojiet papīru printerī.
2. Atveriet datni, kuru vēlaties drukāt.
3. Izvēlieties **Drukāt** vai **Drukāšanas uzstādīšana** no **Fails** izvēlnē.
4. Izvēlieties printeri.
5. Izvēlieties **Preferences** vai **Rekvizīti**, lai piekļūtu printera draivera logam.

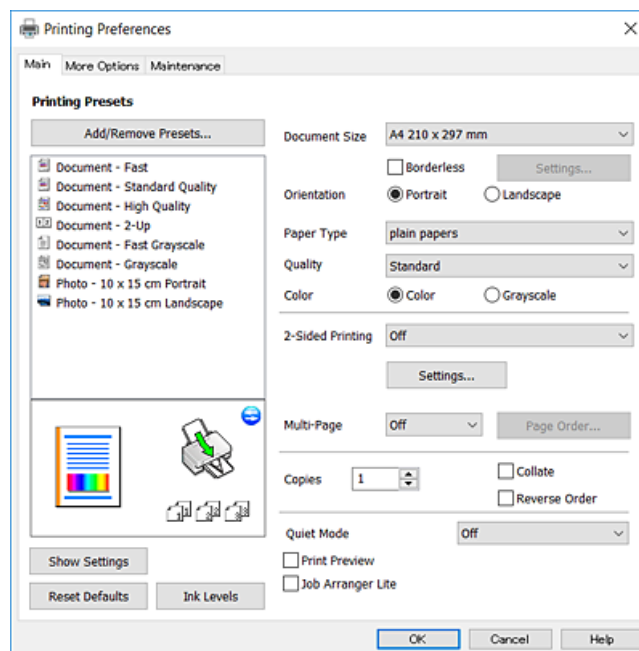

6. Veiciet turpmāk aprakstītos iestatījumus.

- Dokumenta izmērs: izvēlieties printerī ievietotā papīra izmēru.
- Bez apmalēm: izvēlieties drukāt bez apmalēm ap attēlu.

Drukāšanas režīmā bez apmalēm, drukas dati tiek palielināti nedaudz lielāki par papīra izmēru, lai netiktu izdrukātas apmales ap papīra malām. Uzklikšķiniet **Iestatījumi**, lai izvēlētos palielinājuma apmēru.

Drukāšana

- Orientācija: izvēlieties orientāciju, ko iestatījāt lietojumprogrammā.
- Papīra veids: izvēlieties ievietotā papīra veidu.
- Kvalitāte: izvēlieties drukas kvalitāti.
Augsta izvēle nodrošina augstākas kvalitātes drukāšanu, taču drukas ātrums var būt lēnāks.
- Krāsaina: izvēlieties **Pelēktoņu**, ja vēlaties drukāt melnā krāsā vai ar pelēku ēnojumu.

Piezīme:

*Drukājot uz aploksnēm, atlasiet **Ainavorientācija** kā **Orientācija** iestatījumu.*

7. Uzklīkšķiniet uz **Labi**, lai aizvērtu printera draivera logu.
8. Uzklīkšķiniet uz **Drukāt**.

Saistītā informācija

- ➔ "Pieejamais papīrs un drukāšanas apjoms" 30. lpp.
- ➔ "Papīra ievietošana Aizmugur. papīra padeve" 31. lpp.
- ➔ "Vadotne uz Windows printera draiveri" 81. lpp.
- ➔ "Papīra veidu saraksts" 30. lpp.

Pamatinformācija par drukāšanu — Mac OS X

Piezīme:

Paskaidrojumiem sadaļā kā piemēru lieto TextEdit. Darbības var atšķirties atkarībā no lietojumprogrammas. Lai iegūtu detalizētu informāciju, skatiet attiecīgās lietojumprogrammas palīdzību.

1. Ievietojiet papīru printerī.
2. Atveriet datni, kuru vēlaties drukāt.

Drukāšana

3. Izvēlieties opciju **Drukāt** izvēlnē **Fails** vai citu komandu, lai piekļūtu printera dialoglodziņam. Ja nepieciešams, uzklikšķiniet uz **Rādīt detaļas** vai ▼, lai izvērstu drukas logu.

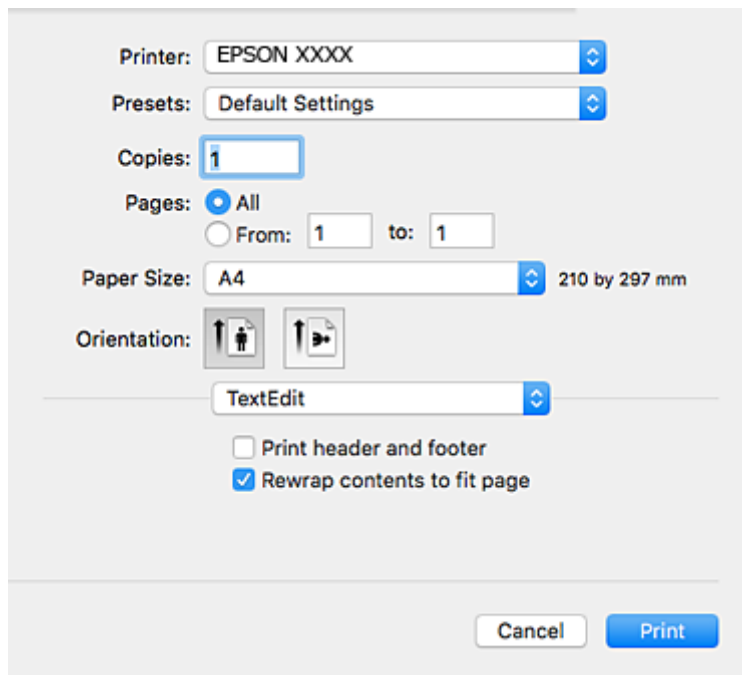

4. Veiciet turpmāk aprakstītos iestatījumus.

- Printeris:** izvēlieties printeri.
- Iepriekšnoteiktās vērtības:** izvēlieties, kad vēlaties lietot reģistrētos iestatījumus.
- Papīra izmērs:** izvēlieties printerī ievietotā papīra izmēru.
Drukājot bez apmalēm, izvēlieties „bezapmaļu” papīra izmēru.
- Orientācija:** izvēlieties orientāciju, ko iestatījāt lietojumprogrammā.

Piezīme:

- Ja iepriekš minētās iestatīšanas izvēlnes netiek parādītas, aizveriet drukas logu, izvēlnē **Fails** atlasiet **Lapas iestatīšana** un pēc tam veiciet iestatījumus.*
- Drukājot uz aploksnēm, izvēlieties ainavas orientāciju.*

Drukāšana

5. Uznrirstošajā izvēlnē izvēlieties **Printera iestatījumi**.

Piezīme:

Mac OS X v10.8.x vai jaunāku versiju, ja **Printera iestatījumi** izvēlne netiek parādīta, Epson printera draiveris nav instalēts pareizi.

Atlasiet **Sistēmas preferences** izvēlnē  > **Printeri un skeneri** (vai **Drukāšana un skenēšana**, **Drukāšana un faksi**), noņemiet printeri un pēc tam atkal pievienojiet printeri. Skatiet tālāk minēto, lai pieslēgtu printeri.

<http://epson.sn>

6. Veiciet turpmāk aprakstītos iestatījumus.
- Materiālu veids: izvēlieties ievietotā papīra veidu.
 - Print Quality: izvēlieties drukas kvalitāti.
Laba izvēle nodrošina augstākas kvalitātes drukāšanu, taču drukas ātrums var būt lēnāks.
 - Paplašināšana: pieejams, izvēloties bezapmaļu papīra izmēru.
Drukāšanas režīmā bez apmalēm, drukas dati tiek palielināti nedaudz lielāki par papīra izmēru, lai netiktu izdrukātas apmales ap papīra malām. Izvēlieties palielinājuma apmēru.
 - Pelēktoņu: izvēlieties drukāt melnā krāsā vai ar pelēku ēnojumu.
7. Uzklīkšķiniet uz **Drukāt**.

Saistītā informācija

- ➔ "Pieejamais papīrs un drukāšanas apjoms" 30. lpp.
- ➔ "Papīra ievietošana Aizmugur. papīra padeve" 31. lpp.

Drukāšana

- ➔ "Vadotne uz Mac OS X printera draiveri" 84. lpp.
- ➔ "Papīra veidu saraksts" 30. lpp.

Drukāšana uz 2 pusēm (tikai Windows)

Printera draiveris drukā, automātiski nodalot pārskaita lappuses un nepārskaita lappuses. Kad printeris ir pabeidzis drukāt nepārskaita lappuses, sajauciet lappuses, ievērojot pārskaita lapušu drukāšanas noteikumus. Varat drukāt arī bukletu, ko var izveidot, salokot izdruku.

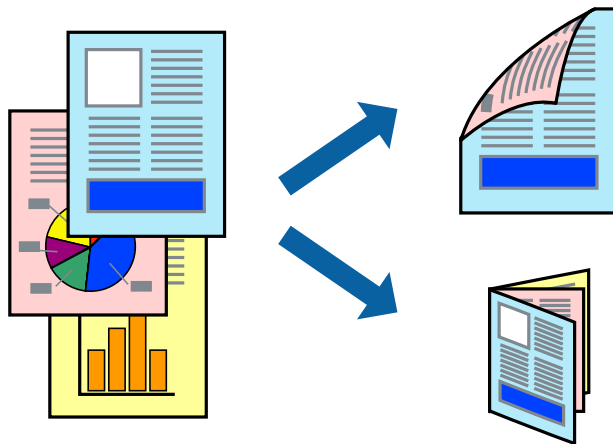

Piezīme:

- Šī funkcija nav pieejama drukāšanai bez apmalēm.
- Ja izmantojat papīru, kas ir piemērots 2-pusējai drukāšanai, drukas kvalitāte var pasliktināties, un var rasties papīra sastrēgumi.
- Atkarībā no papīra un datiem, tinte var izspiesties caur otru papīra pusi.
- Ja **EPSON Status Monitor 3** ir atspējots, ieslēdziet printera draiveri, noklikšķiniet **Paplašināti iestatījumi** uz **Apkope cilnes** un tad atlasiet **Iespējot EPSON Status Monitor 3**.
- 2-pusēja drukāšana var nebūt pieejama, ja pieeja printerim ir veikta caur tīklu, vai tas ir lietots kā koplietošanas printeris.

1. Ievietojiet papīru printerī.
2. Atveriet datni, kuru vēlaties drukāt.
3. Atveriet printera draivera logu.
4. Cilnes **Galvenie** sadaļā **2-pusēja drukāšana** atlasiet **Manuāli (garākās malas iesiešana)** vai **Manuāli (īsākās malas iesiešana)**.
5. Noklikšķiniet uz **Iestatījumi**, veiciet atbilstošos iestatījumus un pēc tam noklikšķiniet uz **Labi**.

Piezīme:

Lai izdrukātu kā bukletu, atlasiet **Buklets**.

6. Pēc nepieciešamības iestatiet pārējos vienumus cilnēs **Galvenie** un **Papildu opcijas** un pēc tam noklikšķiniet uz **Labi**.

Drukāšana

7. Noklikšķiniet uz **Drukāt**.

Kad pirmās puses drukāšana ir pabeigta, datorā tiek parādīts uznirstošais logs. Izpildiet ekrānā redzamos noteikumus.

Saistītā informācija

- ➔ "Pieejamais papīrs un drukāšanas apjoms" 30. lpp.
- ➔ "Papīra ievietošana Aizmugur. papīra padeve" 31. lpp.
- ➔ "Pamatinformācija par drukāšanu — Windows" 36. lpp.

Vairāku lapu drukāšana uz vienas papīra loksnes

Varat drukāt divas vai četras datu lapas uz vienas papīra loksnes.

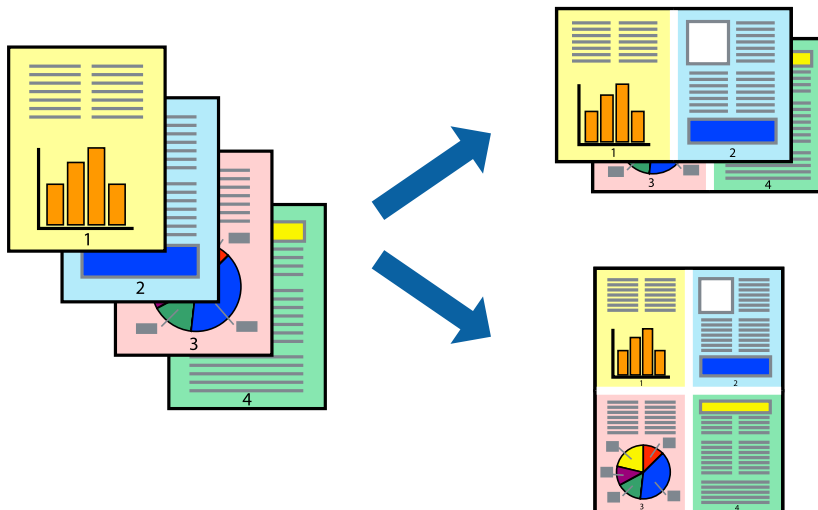

Vairāku lapu drukāšana uz vienas papīra loksnes — Windows

Piezīme:

Šī funkcija nav pieejama drukāšanai bez apmalēm.

1. Ievietojiet papīru printerī.
2. Atveriet failu, kuru vēlaties drukāt.
3. Pieklūstiet printera draivera logam.
4. Atlasiet **2 lapas loksne** vai **4 lapas loksne** kā vienuma **Vairākas lapas** iestatījumu cilnē **Galvenie**.
5. Noklikšķiniet uz **Lapu secība**, atlasiet atbilstošos iestatījumus un pēc tam noklikšķiniet uz **Labi**, lai aizvērtu logu.
6. Pēc nepieciešamības iestatiet pārējos vienumus cilnēs **Galvenie** un **Papildu opcijas** un pēc tam noklikšķiniet uz **Labi**.
7. Noklikšķiniet uz **Drukāt**.

Drukāšana

Saistītā informācija

- ➔ "Papīra ievietošana Aizmugur. papīra padeve" 31. lpp.
- ➔ "Pamatinformācija par drukāšanu — Windows" 36. lpp.

Vairāku lapu drukāšana uz vienas papīra loksnes — Mac OS X

1. Ievietojiet papīru printerī.
2. Atveriet failu, kuru vēlaties drukāt.
3. Atveriet drukas dialoglodziņu.
4. Uznirstošajā izvēlnē atlasiet **Layout**.
5. Iestatiet lapu skaitu opcijā **Pages per Sheet**, vienumu **Layout Direction** (lapu secība) un **Border**.
6. Ja nepieciešams, iestatiet citus vienumus.
7. Noklikšķiniet uz **Print**.

Saistītā informācija

- ➔ "Papīra ievietošana Aizmugur. papīra padeve" 31. lpp.
- ➔ "Pamatinformācija par drukāšanu — Mac OS X" 37. lpp.

Drukāšana atbilstoši papīra izmēram

Varat drukāt atbilstoši printerī ievietotā papīra izmēram.



Drukāšana atbilstoši papīra izmēram — Windows

Piezīme:

Šī funkcija nav pieejama drukāšanai bez apmalēm.

1. Ievietojiet papīru printerī.
2. Atveriet failu, kuru vēlaties drukāt.

Drukāšana

3. Piekļūstiet printera draivera logam.
 4. Cilnē **Papildu opcijas** veiciet tālāk minētos iestatījumus.
 - Dokumenta izmērs: atlasiet papīra izmēru, ko iestatījāt lietojumprogrammā.
 - Papīra izvade: atlasiet papīra izmēru, ko ievietojāt printerī.
Iestatījums **Pielāgot lapai** tiek atlasīts automātiski.
- Piezīme:**
*Ja vēlaties drukāt samazinātu attēlu lapas centrā, atlasiet opciju **Centrā**.*
5. Pēc nepieciešamības iestatiet pārējos vienumus cilnēs **Galvenie** un **Papildu opcijas** un pēc tam noklikšķiniet uz **Labi**.
 6. Noklikšķiniet uz **Drukāt**.

Saistītā informācija

- ➔ ["Papīra ievietošana Aizmugur. papīra padeve" 31. lpp.](#)
- ➔ ["Pamatinformācija par drukāšanu — Windows" 36. lpp.](#)

Drukāšana atbilstoši papīra izmēram — Mac OS X

1. Ievietojiet papīru printerī.
2. Atveriet failu, kuru vēlaties drukāt.
3. Atveriet drukas dialoglodziņu.
4. Atlasiet lietojumprogrammā iestatītā papīra izmēru kā vienuma **Papīra izmērs** iestatījumu.
5. Uznirstošajā izvēlnē atlasiet papīra lietošanas iestatījumu **Paper Handling**.
6. Atlasiet mērogošanu atbilstoši papīra izmēram **Scale to fit paper size**.
7. Atlasiet printerī ievietotā papīra izmēru kā vienuma **Destination Paper Size** iestatījumu.
8. Ja nepieciešams, iestatiet citus vienumus.
9. Noklikšķiniet uz **Print**.

Saistītā informācija

- ➔ ["Papīra ievietošana Aizmugur. papīra padeve" 31. lpp.](#)
- ➔ ["Pamatinformācija par drukāšanu — Mac OS X" 37. lpp.](#)

Vairāku failu drukāšana vienlaikus (tikai Windows)

Opcija **Darbu kārtotājs - versija Lite** ļauj apvienot vairākus failus, kas izveidoti dažādās lietojumprogrammās, un drukāt tos kā vienu drukas darbu. Varat norādīt drukas iestatījumus apvienotiem failiem, piemēram, izkārtojumu, drukas secību un orientāciju.

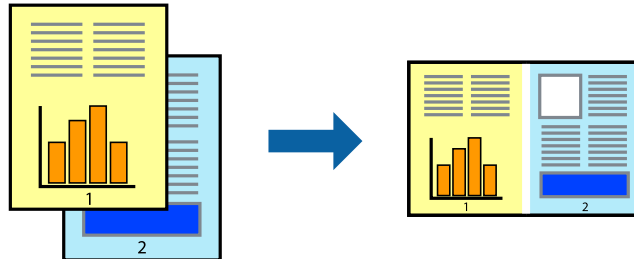

1. Ievietojiet papīru printerī.
2. Atveriet datni, kuru vēlaties drukāt.
3. Atveriet printera draivera logu.
4. Atlasiet opciju **Darbu kārtotājs - versija Lite** cilnē **Galvenie**.
5. Uzklīkšķiniet uz **Labi**, lai aizvērtu printera draivera logu.
6. Uzklīkšķiniet uz **Drukāt**.

Tiek parādīts logs **Darbu kārtotājs - versija Lite**, un drukas darbs tiek pievienots **Drukāšanas projekts**.

7. Kad ir atvērts **Darbu kārtotājs - versija Lite** logs, atveriet datni, kuru vēlaties apvienot ar pašreizējo datni, un pēc tam atkārtoti veiciet 3.–6. darbību.

Piezīme:

- Ja logs **Darbu kārtotājs - versija Lite** tiek aizvērts, nesaglabātais **Drukāšanas projekts** tiek dzēsts. Lai drukātu vēlāk, izvēlieties **Saglabāt** izvēlnē **Datne**.
 - Lai atvērtu **Drukāšanas projekts**, kas saglabāts **Darbu kārtotājs - versija Lite**, uzklīkšķiniet uz **Darbu kārtotājs - versija Lite** printera draivera **Apkope** cilnē. Pēc tam izvēlieties **Atvērt** izvēlnē **Datne**, lai atlasītu datni. Saglabāto datņu paplašinājums ir "ecl".
8. Izvēlieties **Izkārtojums** un **Rediģēt** izvēlnes **Darbu kārtotājs - versija Lite**, lai pēc nepieciešamības rediģētu **Drukāšanas projekts**. Lai uzzinātu vairāk, skatiet **Darbu kārtotājs - versija Lite** palīdzību.
 9. Izvēlieties opciju **Drukāt** izvēlnē **Datne**.

Saistītā informācija

- ➔ "Papīra ievietošana Aizmugur. papīra padeve" 31. lpp.
- ➔ "Pamatinformācija par drukāšanu — Windows" 36. lpp.

Viena attēla drukāšana uz vairākām lapām, lai izveidotu plakātu (tikai operētājsistēmā Windows)

Šī funkcija nodrošina iespēju drukāt vienu attēlu uz vairākām papīra lapām. Tās salīmējot, varat izveidot lielāku plakātu.

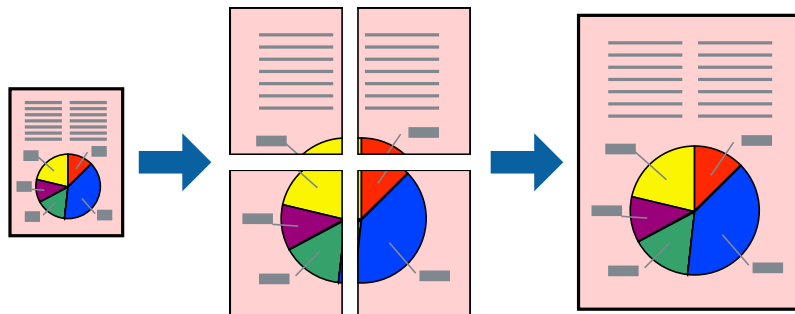

Piezīme:

Šī funkcija nav pieejama drukāšanai bez apmalēm.

1. Ievietojiet papīru printerī.
2. Atveriet datni, kuru vēlaties drukāt.
3. Atveriet printera draivera logu.
4. Atlasiet opciju **Plakāts 2x1**, **Plakāts 2x2**, **Plakāts 3x3** vai **Plakāts 4x4** sadaļā **Vairākas lapas**, kas atrodas cilnē **Galvenie**.
5. Uzklīkšķiniet uz **Iestatījumi**, veiciet atbilstošos iestatījumus un pēc tam uzklīkšķiniet uz **Labi**.

Piezīme:

Izmantojot **Izdrukāt griešanas norādījumus**, var drukāt griešanas šablonu.

6. Pēc nepieciešamības iestatiet pārējos vienumus cilnēs **Galvenie** un **Papildu opcijas** un pēc tam uzklīkšķiniet uz **Labi**.
7. Uzklīkšķiniet uz **Drukāt**.

Saistītā informācija

- ➔ "Papīra ievietošana Aizmugur. papīra padeve" 31. lpp.
- ➔ "Pamatinformācija par drukāšanu — Windows" 36. lpp.

Drukāšana

Plakātu izveide, izmantojot Nolīdzināšanas atzīmes dublējās

Turpinājumā ir sniegts piemērs, kā izveidot plakātu, ja ir atlasīta opcija **Plakāts 2x2**, un opcija **Nolīdzināšanas atzīmes dublējās** ir atlasīta sadaļā **Izdrukāt griešanas norādījumus**.

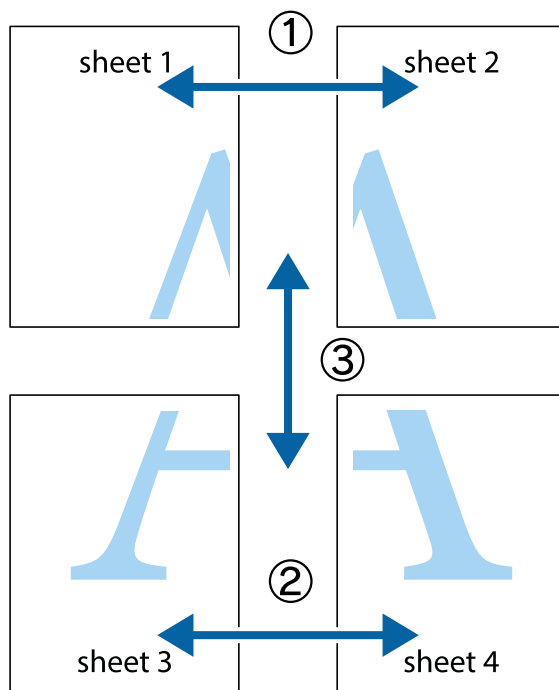

1. Sagatavojiet Sheet 1 un Sheet 2. Nogrieziet Sheet 1 malas, ņemot vērā vertikālo zilo līniju, kas virzās caur augšējā un apakšējā krustiņa atzīmju centram.

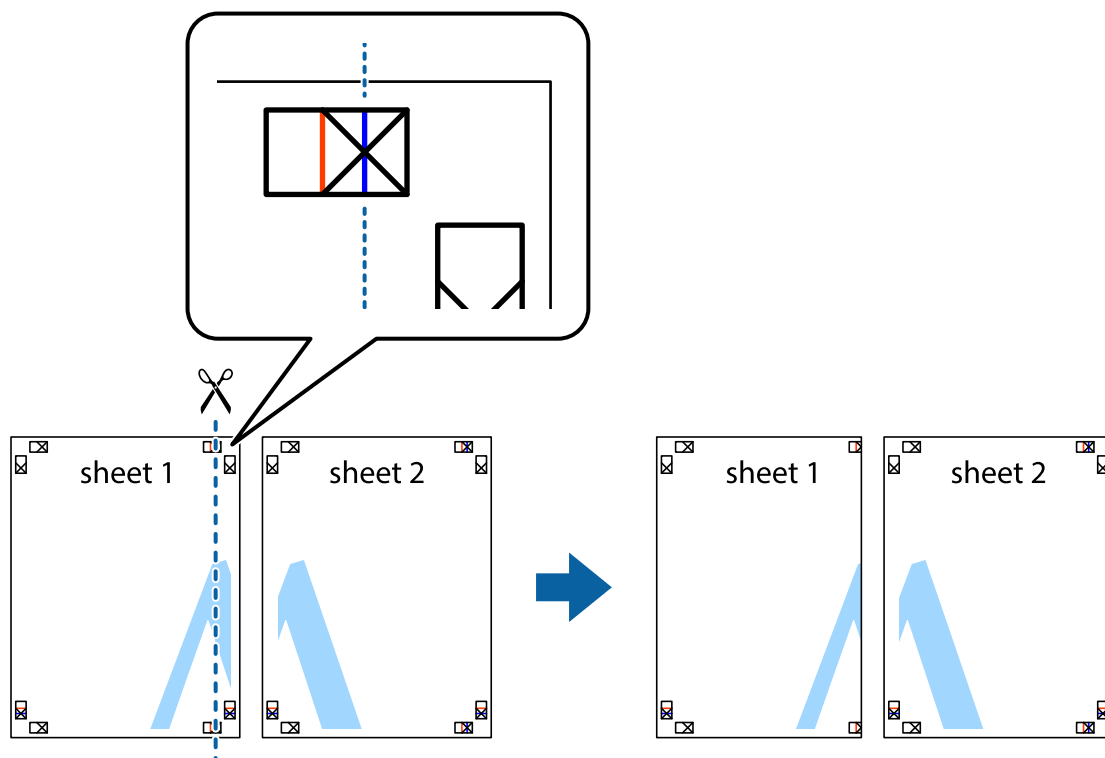

Drukāšana

- Novietojiet Sheet 1 malu uz Sheet 2 un nolīdziniet krustiņa atzīmes, pēc tam īslaicīgi abas papīra loksnes no aizmugures salīmējiet kopā.

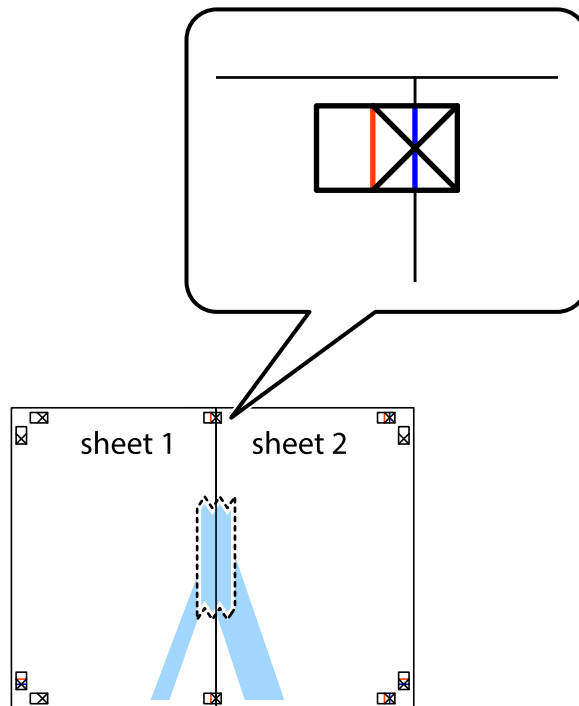

- Sagrieziet salīmētās papīra loksnes divās daļās, ņemot vērā vertikālo sarkano līniju, kas virzās caur līdzināšanas marķieriem (šajā gadījumā tā ir līnija pa kreisi no krustiņa atzīmēm).

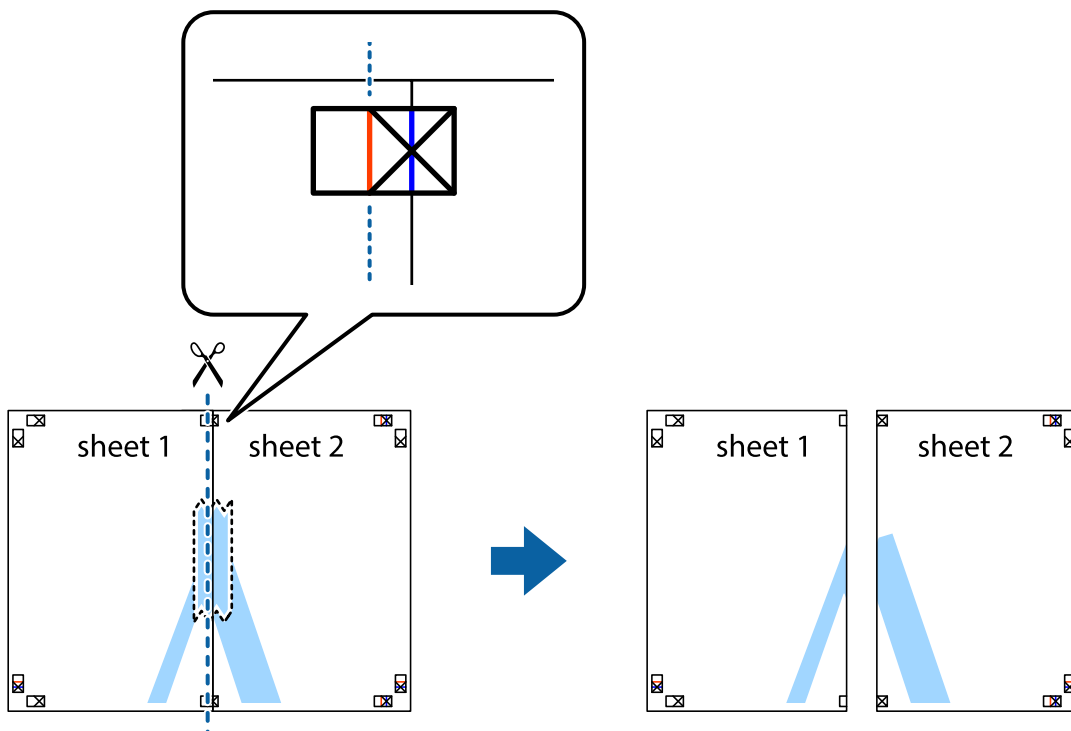

Drukāšana

4. Salīmējiet papīra loksnes kopā no aizmugures.

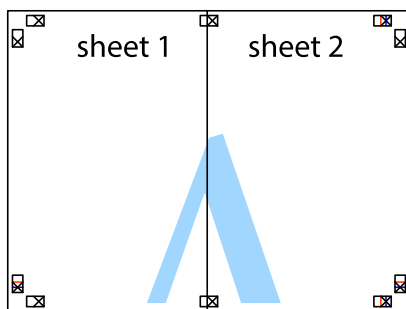

5. Atkārtoti veiciet 1.–4. darbību, lai salīmētu kopā Sheet 3 un Sheet 4.
6. Nogrieziet Sheet 1 un Sheet 2 malas, ņemot vērā horizontālo zilo līniju kreisās un labās puses krustiņa atzīmju centrā.

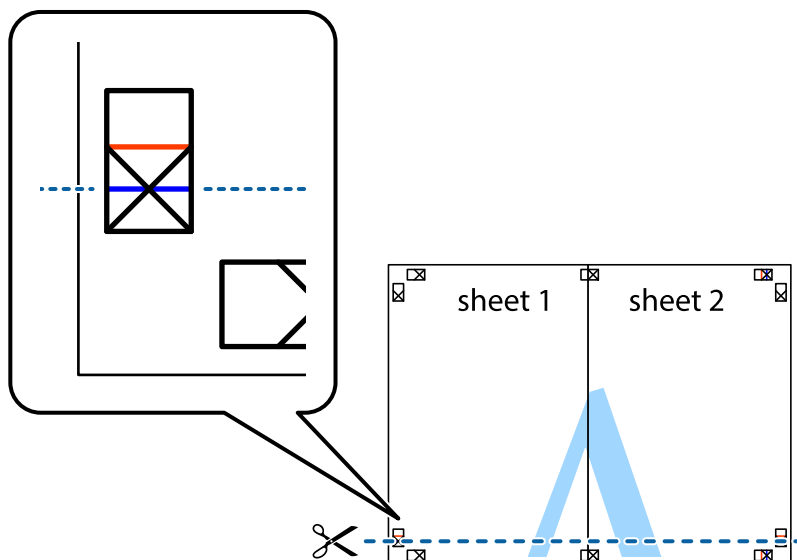

Drukāšana

7. Novietojiet Sheet 1 un Sheet 2 malu uz Sheet 3 un Sheet 4 un nolīdziniet krustiņa atzīmes, pēc tam īslaicīgi no aizmugures salīmējiet tās kopā.

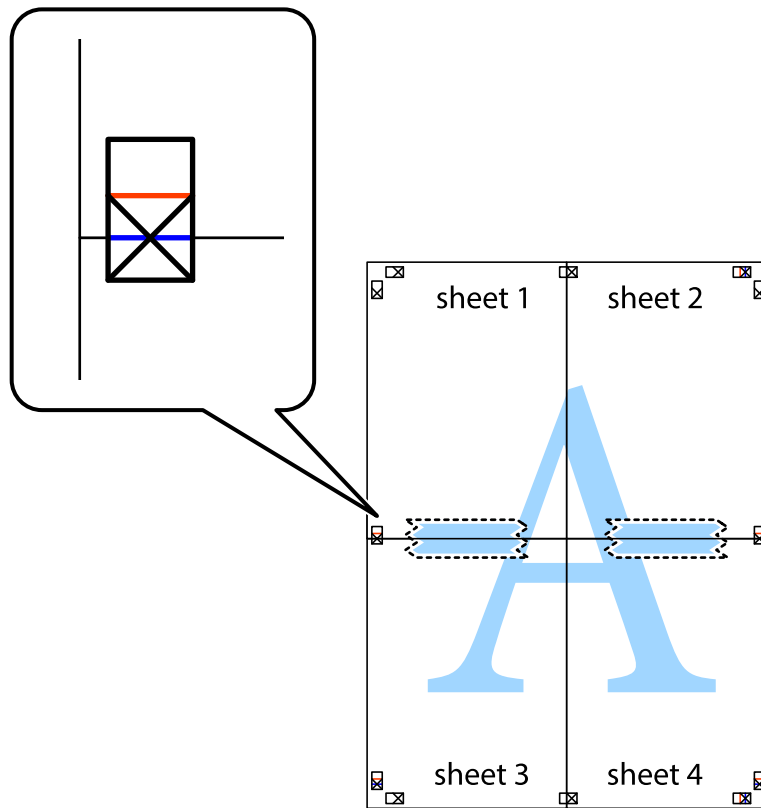

Drukāšana

8. Sagrieziet salīmētās loksnes divās daļās, ņemot vērā horizontālo sarkano līniju, kas virzās caur līdzināšanas marķieriem (šajā gadījumā tā ir līnija virs krustiņa atzīmēm).

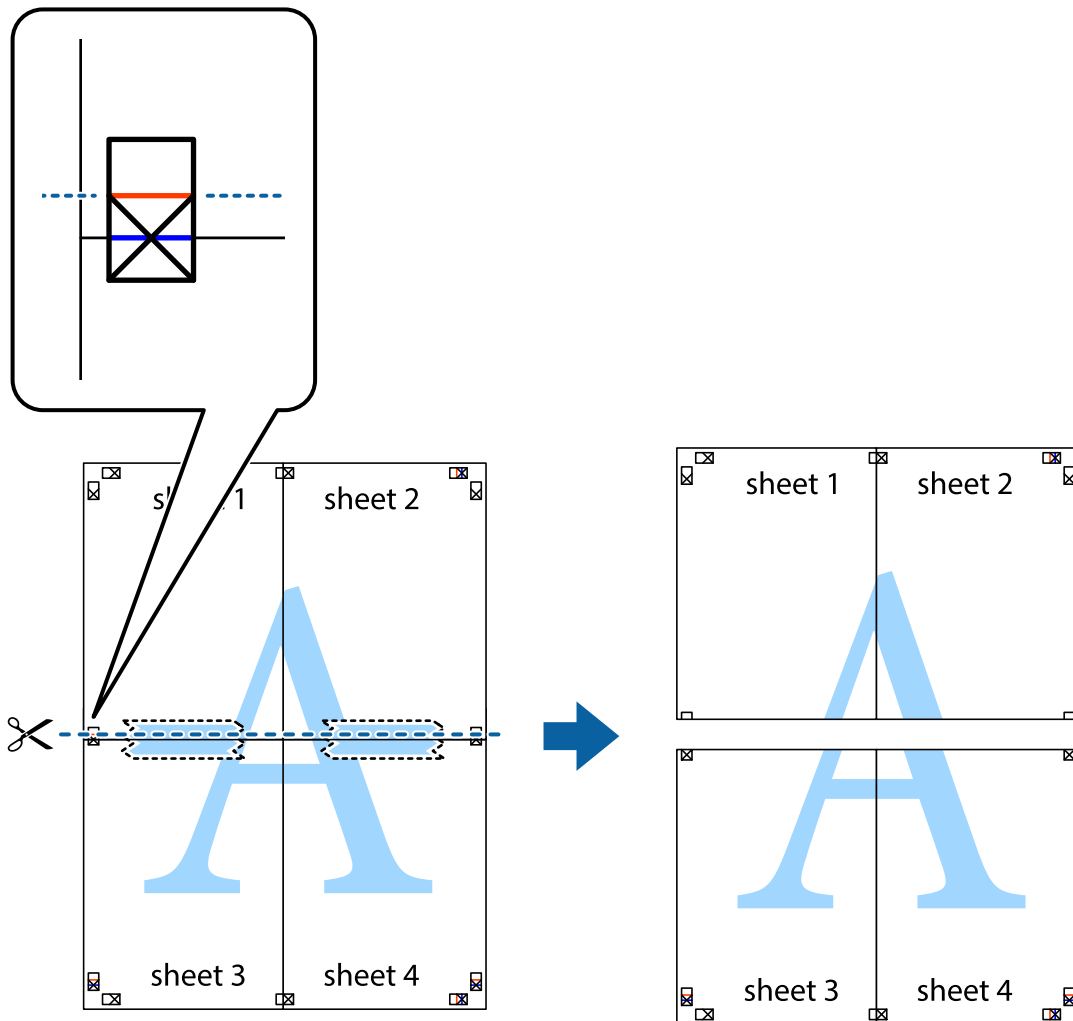

9. Salīmējiet papīra loksnes kopā no aizmugures.

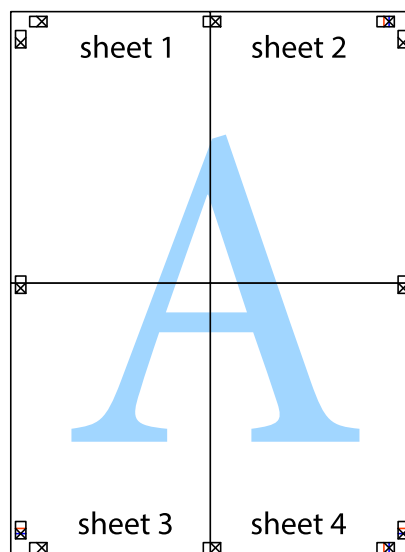

10. Nogrieziet atlikušās malas, kas ir gar ārējo vadotni.

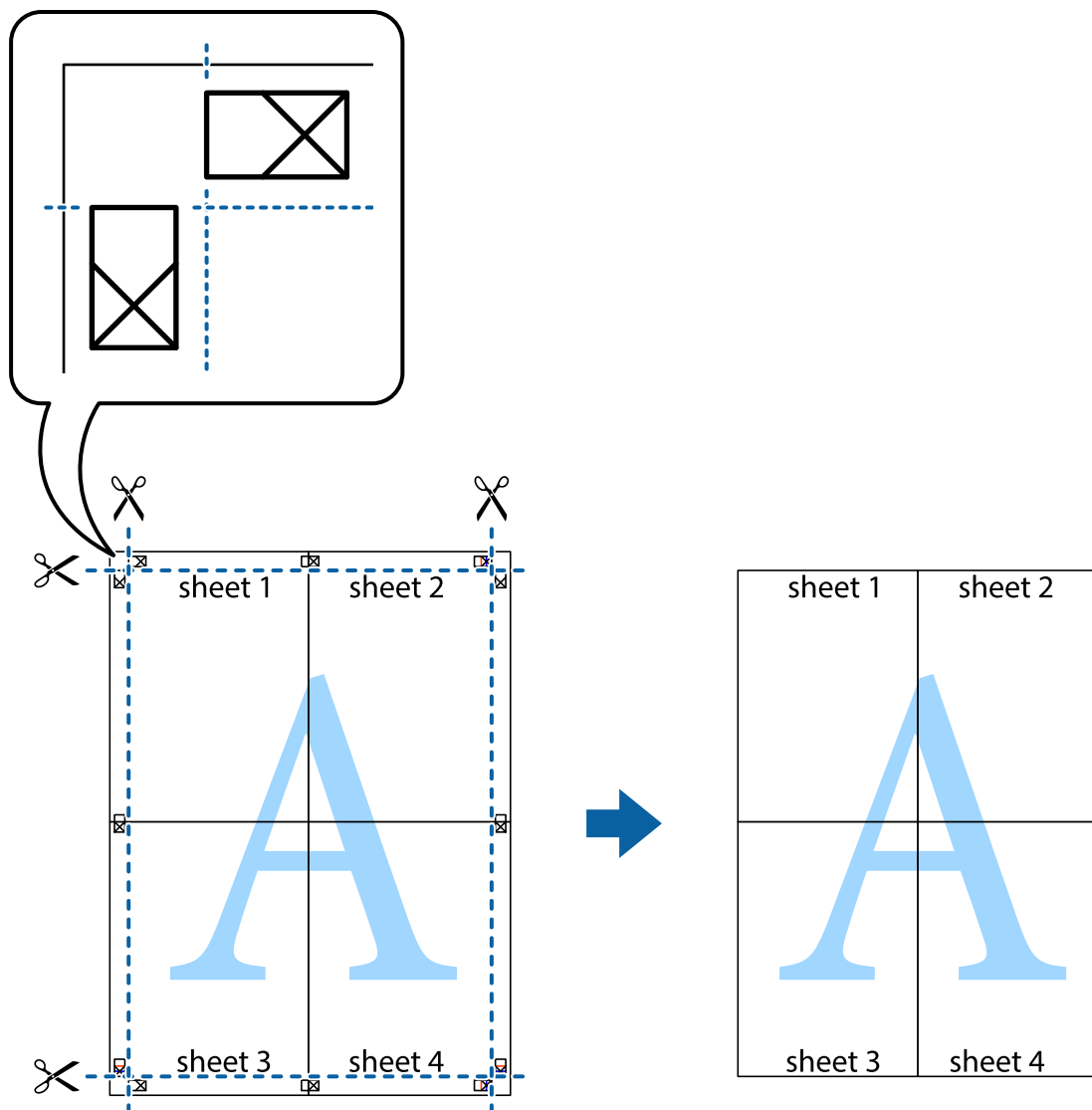

Drukāšana, izmantojot papildu funkcijas

Šajā nodaļā ir sniegta informācija par dažādām papildu izkārtojuma un drukas funkcijām, kas pieejamas printera draiverī.

Saistītā informācija

- ➔ ["Windows printera draiveris" 80. lpp.](#)
- ➔ ["Printera draiveris operētājsistēmā Mac OS X" 83. lpp.](#)

Iepriekšnoteiktās vērtības pievienošana ērtākai drukāšanai

Ja printera draiverī izveidojat bieži lietoto drukāšanas iestatījumu iepriekšnoteikto vērtību, varat ērti drukāt, izvēloties sarakstā attiecīgo iepriekšnoteikto vērtību.

Drukāšana

Windows

Lai pievienotu iepriekšnoteikto vērtību, iestatiet tādus vienumus kā **Dokumenta izmērs** un **Papīra veids Galvenie** vai **Papildu opcijas** cilnē un pēc tam uzklikšķiniet uz **Pievienot/ņņemt iepriekšnoteiktās vērtības** sadaļā **Druk. iepriekšnot. vērt.**

Piezīme:

Lai dzēstu pievienoto iepriekšnoteikto vērtību, uzklikšķiniet **Pievienot/ņņemt iepriekšnoteiktās vērtības**, izvēlieties iepriekšnoteikto nosaukumu, kuru vēlaties dzēst no saraksta, un tad dzēsiet to.

Mac OS X

Atveriet drukas dialoglodziņu. Lai pievienotu iepriekšnoteikto vērtību, iestatiet tādus vienumus kā **Papīra izmērs** un **Materiālu veids** un pēc tam saglabājiet pašreizējos iestatījumus kā iepriekšnoteikto vērtību vienuma **Iepriekšnoteiktās vērtības** iestatījumā.

Piezīme:

Lai dzēstu pievienoto sākotnējo iestatījumu, noklikšķiniet uz **Sākotnējie iestatījumi > Parādīt iepriekšnoteiktās vērtības**, atlasiet sākotnējā iestatījuma nosaukumu, kuru vēlaties dzēst no saraksta, un tad dzēsiet to.

Samazināta vai palielināta dokumenta drukāšana

Varat samazināt vai palielināt dokumenta izmēru par noteiktu procentuālo vērtību.

Windows

Piezīme:

Šī funkcija nav pieejama drukāšanai bez apmalēm.

Iestatiet vienumu **Dokumenta izmērs** cilnē **Papildu opcijas**. Atlasiet **Samazināt/palielināt dokumentu, Tuvināt** un pēc tam ievadiet procentuālo vērtību.

Mac OS X

Piezīme:

Darbības atšķiras atkarībā no lietojumprogrammas. Lai uzzinātu vairāk, skatiet attiecīgās lietojumprogrammas palīdzību.

Izvēlnē **Fails** atlasiet **Lapas iestatīšana** (vai **Drukāt**). Printerī atlasiet **Formāts**; atlasiet papīra izmēru, un pēc tam ievadiet procentuālo vērtību sadaļā **Mērogs**. Aizveriet logu un veiciet drukāšanu, ievērojot drukāšanas pamatnoteikumus.

Drukšanas krāsas pielāgošana

Varat pielāgot drukas darbā lietotās krāsas.

Režīms **PhotoEnhance** rada asākus attēlus un spilgtākas krāsas, automātiski pielāgojot oriģinālā attēla datu kontrastu, piesātinājumu un spilgtumu.

Piezīme:

Šie pielāgojumi netiek lietoti oriģinālajiem datiem.

PhotoEnhance pielāgo krāsu, analizējot objekta atrašanās vietu. Tādējādi, ja esat mainījis objekta atrašanās vietu, samazinot, palielinot, apgriežot vai pagriežot attēlu, krāsa var negaidīti mainīties. Atlasot iestatījumu bez apmalēm, arī tiek mainīta objekta atrašanās vieta, tādējādi radot krāsu izmaiņas. Ja attēls nav fokusēts, tā tonis var būt nedabisks. Ja krāsa tiek mainīta vai kļūst nedabiska, drukājiet režīmā, kas nav **PhotoEnhance**.

Drukāšana

Windows

Atlasiet krāsu koriģēšanas metodi no **Krāsu korekcija Papildu opcijas** cilnē.

Ja tiek izvēlēts **Automātiska**, krāsas automātiski pielāgojas papīra veidam un drukas kvalitātes iestatījumiem. Ja izvēlaties **Pielāgotie** un noklikšķiniet **Uzlabots**, varat veikt savus iestatījumus.

Mac OS X

Atveriet drukas dialoglodziņu. Atlasiet opciju **Krāsu saskaņošana** uznirstošajā izvēlnē un tad atlasiet **EPSON Color Controls**. Atlasiet opciju **Color Options** uznirstošajā izvēlnē un tad atlasiet vienu no pieejamām opcijām. Noklikšķiniet uz bultiņas pie **Papildu iestatījumi** un veiciet atbilstošos iestatījumus.

Ūdenszīmes drukāšana (tikai Windows)

Varat uz izdrukām drukāt ūdenszīmi, piemēram, "Konfidenciāls". Varat arī pievienot savu ūdenszīmi.

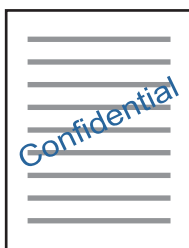

Piezīme:

Šī funkcija nav pieejama drukāšanai bez apmalēm.

Uzklīkšķiniet uz **Ūdenszīmes funkcijas** cilnē **Papildu opcijas** un pēc tam atlasiet ūdenszīmi. Noklikšķiniet uz **Iestatījumi**, lai mainītu detalizēto informāciju, piemēram, ūdenszīmes blīvumu un pozīciju.

Galvenes un kājenes drukāšana (tikai Windows)

Varat galvenē vai kājenē drukāt tādu informāciju kā lietotājvārds un drukāšanas datums.

Noklikšķiniet uz **Ūdenszīmes funkcijas** cilnē **Papildu opcijas** un pēc tam atlasiet **Galvene/kājene**. Noklikšķiniet uz **Iestatījumi** un nolaižamajā sarakstā atlasiet vajadzīgos vienumus.

Fotoattēlu drukāšana, izmantojot Epson Easy Photo Print

Izmantojot Epson Easy Photo Print, var vienkārši izkārtot fotoattēlus un drukāt tos uz dažādu veidu papīriem. Lai uzzinātu vairāk, skatiet attiecīgās lietojumprogrammas palīdzību.

Piezīme:

- Drukājot uz oriģinālā Epson foto papīra, tintes kvalitāte tiek maksimāli palielināta, un izdrukas ir spilgtas un skaidras.
- Lai veiktu drukāšanu bezapmaļu režīmā, izmantojot komerciāli pieejamu lietojumprogrammu, veiciet šādus iestatījumus.
 - Izveidojiet attēla datus, kas pilnībā atbilst papīra izmēram, un, ja izmantotajā lietojumprogrammā ir pieejams apmales iestatījums, iestatiet apmali uz 0 mm.
 - Iespējot drukāšanas iestatījumu bezapmaļu režīmā printera draiverī.

Drukāšana

Saistītā informācija

- ➔ "Pieejamais papīrs un drukāšanas apjoms" 30. lpp.
- ➔ "Papīra ievietošana Aizmugur. papīra padeve" 31. lpp.
- ➔ "Epson Easy Photo Print" 87. lpp.
- ➔ "Lietojumprogrammu instalēšana" 90. lpp.

Drukāšana, izmantojot viedierīces

Funkcijas Epson iPrint lietošana

Izmantojot lietojumprogrammu Epson iPrint, var drukāt fotogrāfijas, dokumentus un tīmekļa lapas no viedās ierīces, piemēram, viedtālruna vai planšetdatora. Var drukāt lokāli, izmantojot viedo ierīci, kas savienota vienā bezvadu tīklā ar printeri, vai drukāt attāli, drukājot no attālas vietas, izmantojot internetu. Lai izmantotu attālās drukāšanas funkciju, reģistrējiet printeri pakalpojumā Epson Connect.



Saistītā informācija

- ➔ "Epson Connect pakalpojums" 78. lpp.

Epson iPrint instalēšana

Programmu Epson iPrint var instalēt viedajā ierīcē, izmantojot tālāk norādīto vietrādi URL vai QR kodu.

<http://ipr.to/a>



Drukāšana, izmantojot Epson iPrint

Palaidiet viedierīcē Epson iPrint un atlasiet vienumu, kuru vēlaties izmantot sākuma ekrānā.

Drukāšana

Tālāk norādītie ekrāni var tikt mainīti bez iepriekšēja paziņojuma.

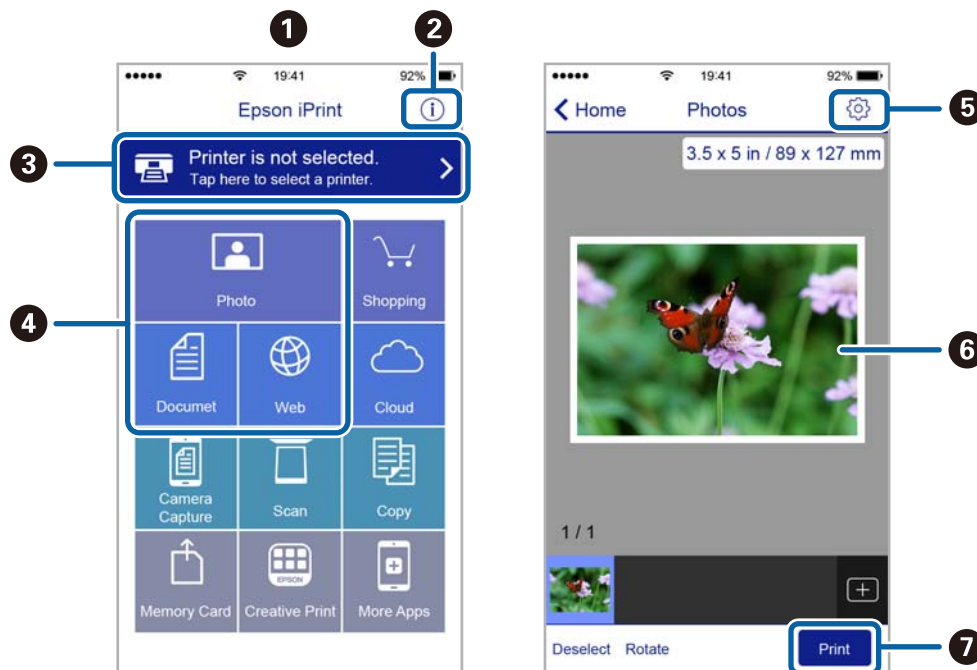

1	Sākuma ekrāns, kas tiek parādīts pēc lietojumprogrammas palaišanas.
2	Tiek parādīta informācija par printera uzstādīšanu un BUJ.
3	Tiek parādīts ekrāns, kurā var atlasīt printeri un rediģēt printera iestatījumus. Kad printeris atlasīts, nākamreiz tas vairs nav jāatlasa.
4	Atlasiet, ko vēlaties drukāt: fotoattēlus, dokumentus un tīmekļa lapas.
5	Parāda ekrānu, kurā var mainīt drukāšanas iestatījumus, piemēram, papīra izmēru un papīra veidu.
6	Tiek parādīti atlasītie fotoattēli un dokumenti.
7	Tiek sāka drukāšana.

Piezīme:

Lai drukātu no dokumenta izvēlnes, izmantojot ierīces iPhone, iPad un iPod touch ar operētājsistēmu iOS, palaidiet Epson iPrint pēc tam, kad esat pārsūtījis drukājamo dokumentu failu uz iTunes, izmantojot failu koplietošanas funkciju.

Drukāšanas atcelšana

Piezīme:

- Operētājsistēmā Windows nevar atcelt drukas darbu no datora, ja tas ir pilnībā nosūtīts uz printeri. Šādā gadījumā atceliet drukas darbu, izmantojot printera vadības paneli.
- Drukājot vairākas lapas no operētājsistēmas Mac OS X, nevar atcelt visus darbus, izmantojot vadības paneli. Šādā gadījumā atceliet drukas darbu datorā.
- Ja drukas darbs nosūtīts tīklā, izmantojot Mac OS X v10.6.8, iespējams, drukāšanu nevarēs atcelt no datora. Šādā gadījumā atceliet drukas darbu, izmantojot printera vadības paneli.

Drukāšanas atcelšana — printera poga

Nospiediet uz pogas , lai atceltu notiekošu drukas darbu.

Drukāšanas atcelšana — Windows

1. Pieklūstiet printera draivera logam.
2. Atlasiet cilni **Apkope**.
3. Noklikšķiniet uz **Drukas rinda**.
4. Noklikšķiniet ar peles labo pogu uz darba, ko nepieciešams atcelt, un pēc tam atlasiet **Atcelt**.

Saistītā informācija

➔ ["Windows printera draiveris" 80. lpp.](#)



Drukāšanas atcelšana — Mac OS X

1. Sadaļā **Dock** noklikšķiniet uz printera ikonas.
2. Atlasiet atceļamo darbu.
3. Atceliet darbu.
 - Mac OS X v10.8.x vai jaunāka versija
Noklikšķiniet uz , kas atrodas blakus norises rādītājam.
 - Mac OS X v10.6.8 - v10.7.x
Noklikšķiniet uz **Dzēst**.



Kopēšana

Pamatinformācija par kopēšanu

Var kopēt uz A4 izmēra papīra ar vienādu palielinājumu. Ap papīra malām būs 3 mm platuma apmales, neatkarīgi no tā, vai oriģinālajam dokumentam ir vai nav šādas apmales ap papīra malām. Kopējot par A4 izmēru mazākus oriģinālus, apmales būs platākas par 3 mm, atkarībā no oriģināla novietošanas pozīcijas.

1. Ievietojiet printerī A4 izmēra papīru.
2. Novietojiet oriģinālus.
3. Nospiediet pogu  vai .

Piezīme:



- Vienlaikus nospiediet pogu  un  vai , lai kopētu melnraksta režīmā, ja kvalitātes prasības ļauj izmantot mazāku tintes daudzumu un drukāt zemākā blīvumā.
- Attēla kopijas krāsa, izmērs un apmale nedaudz atšķiras no oriģināla.

Saistītā informācija

- ➔ ["Papīra ievietošana Aizmugur. papīra padeve" 31. lpp.](#)
- ➔ ["Oriģinālu novietošana uz Skenera stikls" 34. lpp.](#)

Vairāku kopiju izgatavošana

Vienlaikus var izgatavot vairākas kopijas. Var norādīt līdz 20 kopijām. Ap papīra malām būs redzamas 3 mm platas apmales.

1. Ievietojiet tik A4 izmēra papīra loksnes, cik kopijas vēlaties iegūt.
2. Novietojiet oriģinālus.
3. Nospiediet pogu  vai  tik reizes, cik kopiju vēlaties iegūt. Piemēram, ja vēlaties iegūt 10 krāsainas kopijas, nospiediet pogu  10 reizes.

Piezīme:

Lai mainītu kopiju skaitu, nospiediet pogu vienas sekundes laikā. Ja poga tiek nospiesta pēc vienas sekundes, tiek iestatīts kopiju skaits un tiek sākota kopēšana.

Saistītā informācija

- ➔ ["Papīra ievietošana Aizmugur. papīra padeve" 31. lpp.](#)
- ➔ ["Oriģinālu novietošana uz Skenera stikls" 34. lpp.](#)

Skenēšana

Skenēšana no vadības paneļa

Skenēto attēlu var saglabāt PDF formātā datorā, kas pievienots printerim ar USB kabeli.

**Svarīga informācija:**

Pārbaudiet, vai datorā ir instalēts *Epson Scan 2* un *Epson Event Manager* pirms šīs funkcijas izmantošanas.

1. Novietojiet oriģinālus.

2. Vienlaikus nospiediet pogas  un .

Piezīme:

- Izmantojot *Epson Event Manager*, var mainīt skenēšanas iestatījumus, piemēram, izmēru, mapi, kurā saglabāt dokumentu vai saglabāšanas formātu.
- Ieskenētā attēla krāsa, izmērs un apmale nebūs tieši tāda pati, kā oriģinālam.

Saistītā informācija

- ➔ ["Oriģinālu novietošana uz Skenera stikls" 34. lpp.](#)
- ➔ ["Epson Event Manager" 86. lpp.](#)

Skenēšana no datora

Skenēšana, izmantojot Epson Scan 2

Varat skenēt, izmantojot skenera draiveri „Epson Scan 2”. Skatiet Epson Scan 2 palīdzību, lai iegūtu skaidrojumu par katru iestatījumu vienumu.

Saistītā informācija

- ➔ ["Epson Scan 2 \(skenera draiveris\)" 86. lpp.](#)

Dokumentu skenēšana (Dokumentu režīms)

Režīmā **Dokumentu režīms**, programmā Epson Scan 2 var skenēt oriģinālus, izmantojot detalizētus iestatījumus, kas ir piemēroti teksta dokumentiem.

1. Novietojiet oriģinālus.
2. Sāciet Epson Scan 2.
3. Izvēlēties opciju **Dokumentu režīms** sarakstā **Režīms**.

Skenēšana

4. Cilnē **Pamata iestatījumi** veiciet tālāk minētos iestatījumus.

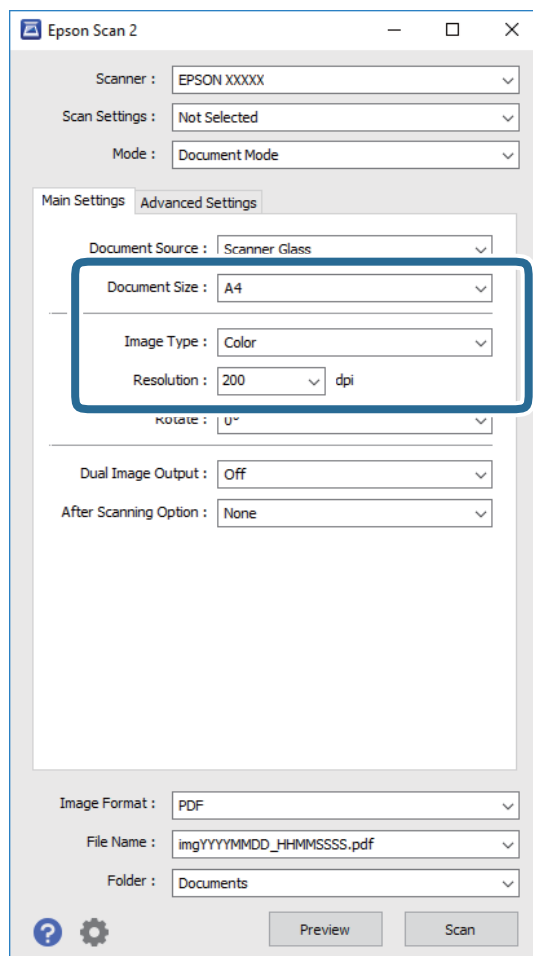

- Dokumenta lielums:** izvēlieties novietotā oriģināla izmērus.
- Attēla veids:** izvēlieties krāsu ieskenētā attēla saglabāšanai.
- Izšķirtspēja:** izvēlieties izšķirtspēju.

Piezīme:

Iestatījums **Dokumenta avots** ir fiksēts — **Skenera stikls**. Šo iestatījumu nevar mainīt.

5. Izvēlieties citus skenēšanas iestatījumus, ja nepieciešams.

- Ieskenēto attēlu var priekšskatīt, noklikšķinot uz pogas **Priekšskatīt**. Tiek atvērts priekšskatījuma logs, kurā redzams attēla priekšskatījums.
- Cilnē **Papildu iestatījumi** var izvēlēties turpmāk norādītos detalizētos attēla iestatījumus, kas ir piemēroti teksta dokumentiem.
 - Izplūduma maska:** varat uzlabot un padarīt asākas attēla kontūras.
 - Rastra noņemšana:** varat noņemt muarē rakstus (tīmeklim līdzīgas ēnas), kas parādās, skenējot iespiestus materiālus, piemēram, žurnālus.
 - Teksta uzlabošana:** varat padarīt izplūdušus oriģināla burtus skaidri salasāmus un asus.
 - Automāt. laukuma segmentācija:** melnbaltajā režīmā skenējot dokumentu ar attēliem, var padarīt burtus skaidri salasāmus un attēlus asākus.

Piezīme:

Šie vienumi var nebūt pieejami atkarībā no citiem izvēlētajiem iestatījumiem.

Skenēšana

6. Izvēlieties failu saglabāšanas iestatījumus.

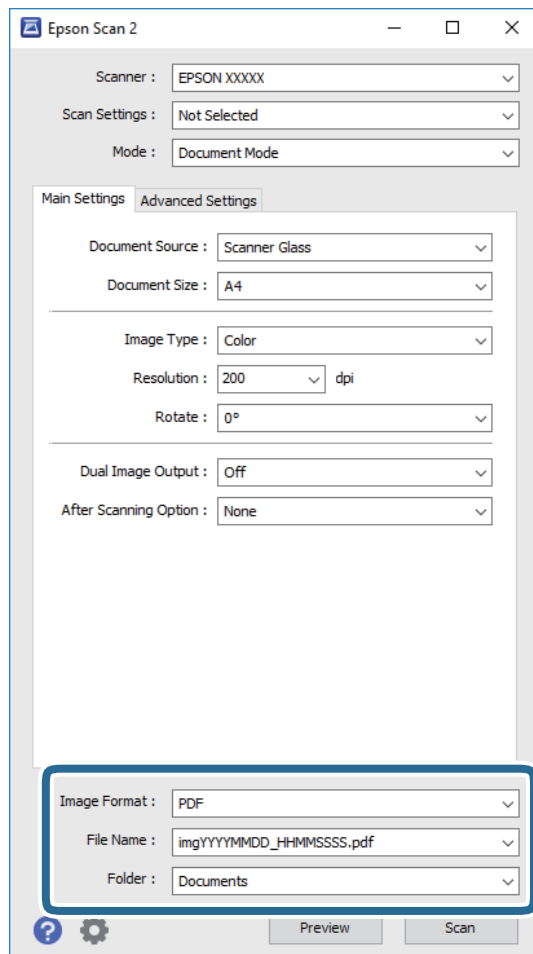

- ❑ **Attēla formāts:** atlasiet sarakstā saglabājamā faila formātu.

Katram saglabāšanas formātam, izņemot BITMAP un PNG, var izvēlēties detalizētus iestatījumus. Pēc saglabāšanas formāta atlasīšanas izvēlieties saraksta vienumu **Opcijas**.

- ❑ **Faila nosaukums:** apstipriniet parādīto saglabājamā faila nosaukumu.

Faila nosaukuma iestatījumus var mainīt, izvēloties sarakstā **Iestatījumi**.

- ❑ **Mape:** atlasiet sarakstā mapi, kur tiks saglabāts ieskenētais attēls.

Varat atlasīt citu mapi vai izveidot jaunu, izvēloties sarakstā vienumu **Atlasīt**.

7. Noklikšķiniet uz **Skenēt**.

Saistītā informācija

➔ ["Oriģinālu novietošana uz Skenera stikls" 34. lpp.](#)

Fotogrāfiju un citu attēlu skenēšana (Fotoattēlu režīms)

Režīmā **Fotoattēlu režīms** programmā Epson Scan 2 var skenēt oriģinālus, izmantojot daudz dažādu attēla pielāgošanas funkciju, kuras ir piemērotas fotogrāfijām un citiem attēliem.

Skenēšana

1. Novietojiet oriģinālus.

Novietojot uz skenera stikla vairākus oriģinālus, tos var ieskenēt visus vienlaicīgi. Starp oriģināliem jābūt vismaz 20 mm brīvai vietai.

2. Sāciet Epson Scan 2.
3. Izvēlieties opciju **Fotoattēlu režīms** sarakstā **Režīms**.
4. Cilnē **Pamata iestatījumi** veiciet tālāk minētos iestatījumus.

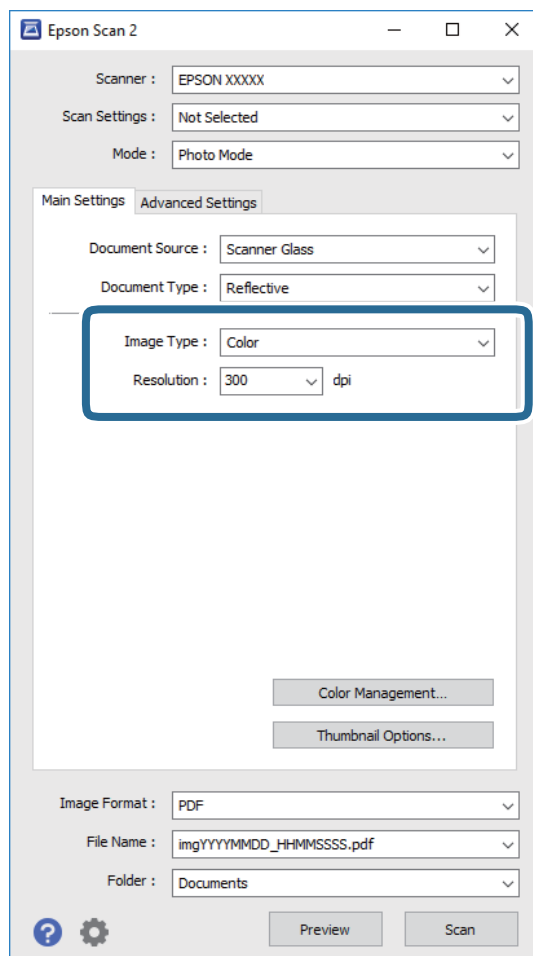

Attēla veids: izvēlieties krāsu ieskenētā attēla saglabāšanai.

Izšķirtspēja: izvēlieties izšķirtspēju.

Piezīme:

Iestatījums **Dokumenta avots** ir fiksēts kā **Skenera stikls**, un iestatījums **Dokumenta veids** ir fiksēts kā **Atstarojošs**. (ar dokumentu veidu **Atstarojošs** ir apzīmēti oriģināli, kuri nav caurspīdīgi, piemēram, parasts papīrs vai fotogrāfijas.) Šos iestatījumus nevar mainīt.

Skenēšana

5. Noklikšķiniet uz **Priekšskatīt**.

Tiek atvērts priekšskatījuma logs, un priekšskatītie attēli tiek parādīti sīktēlu veidā.

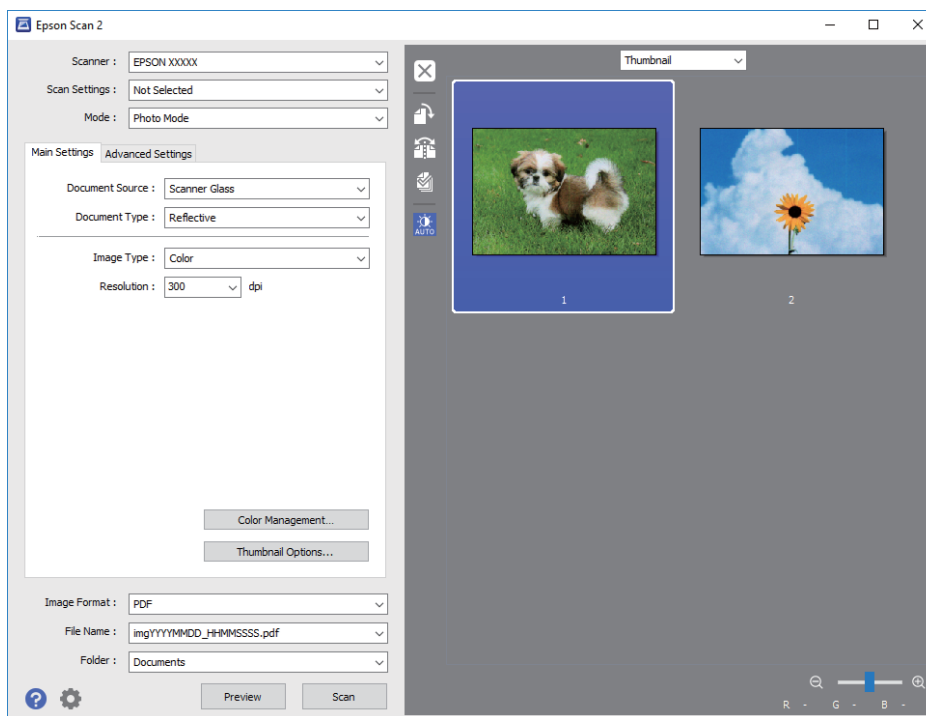
**Piezīme:**

Lai skatītu visa ieskenētā laukuma priekšskatījumu, sarakstā, kas atrodas priekšskatījuma loga augšpusē, izvēlieties **Parastais**.

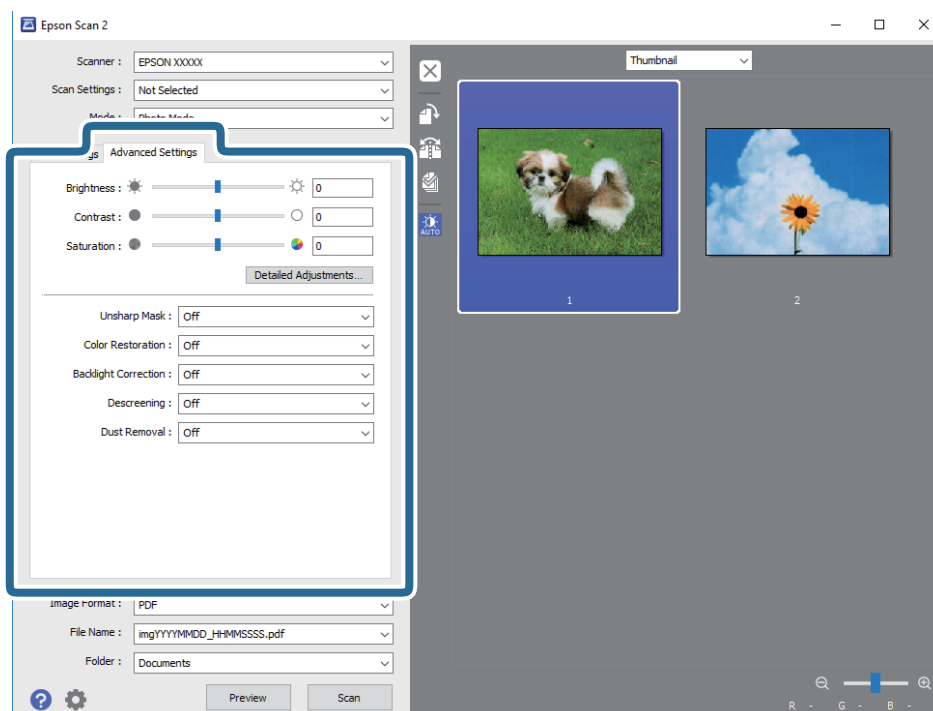
6. Apstipriniet priekšskatījumu un veiciet attēla pielāgošanas iestatījumus cilnē **Papildu iestatījumi**, ja nepieciešams.

Skenēšana

Varat pielāgot ieskenēto attēlu, izvēlēties turpmāk norādītos detalizētos iestatījumus, kas ir piemēroti fotogrāfijām un citiem attēliem.

- Spilgtums:** varat noregulēt ieskenētā attēla spilgtumu.
- Kontrasts:** varat noregulēt ieskenētā attēla kontrastu.
- Piesātinājums:** varat noregulēt ieskenētā attēla piesātinājumu (krāsu spilgtumu).
- Izplūduma maska:** varat uzlabot un padarīt asākas ieskenētā attēla kontūras.
- Krāsu atjaunošana:** varat labot izbalējušus attēlus, atjaunojot tiem oriģinālās krāsas.
- Pretgaismas korekcija:** varat padarīt gaišākus ieskenētos attēlus, kuri izgaismojuma dēļ ir tumši.
- Rastra noņemšana:** varat noņemt muarē rakstus (tīmeklim līdzīgas ēnas), kas parādās, skenējot iespiestus materiālus, piemēram, žurnālus.
- Putekļu noņemšana:** var noņemt putekļus no ieskenētā attēla.

Piezīme:

- Šie vienumi var nebūt pieejami atkarībā no citiem izvēlētajiem iestatījumiem.
- Atkarībā no oriģināla ieskenētais attēls var netikt pielāgots pareizi.
- Kad izveidoti vairāki sīktēli, katram sīktēlam var pielāgot attēla kvalitāti. Atkarībā no pielāgošanas vienumiem var izvēlēties vairākus sīktēlus un vienlaikus pielāgot kvalitāti tiem visiem.

7. Izvēlieties failu saglabāšanas iestatījumus.

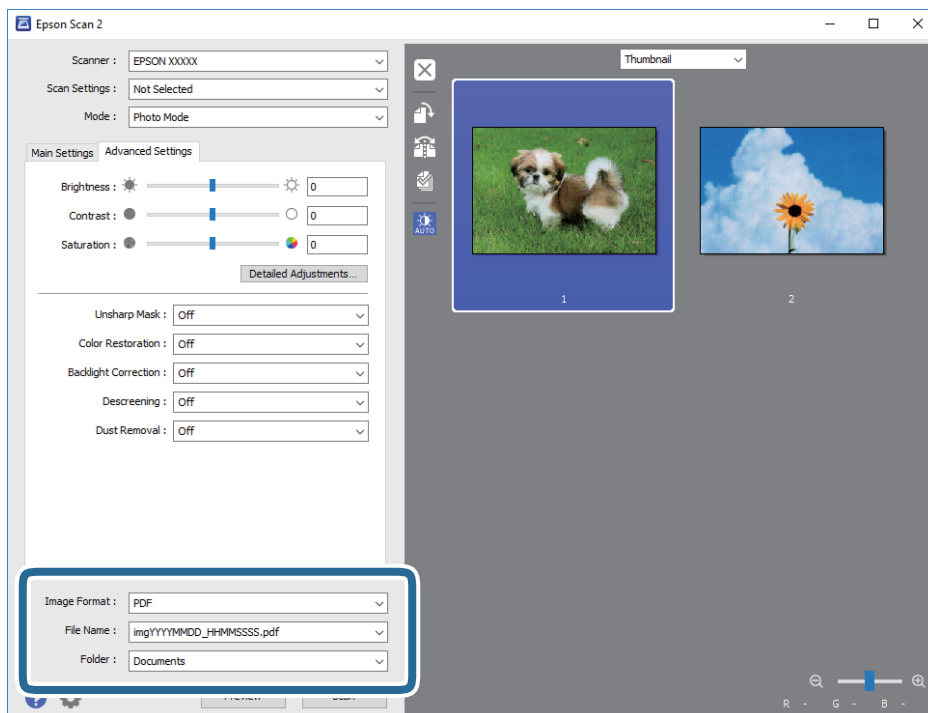

- Attēla formāts:** atlasiet sarakstā saglabājamā faila formātu.
Katram saglabāšanas formātam, izņemot BITMAP un PNG, var izvēlēties detalizētus iestatījumus. Pēc saglabāšanas formāta atlasīšanas izvēlieties saraksta vienumu **Opcijas**.
- Faila nosaukums:** apstipriniet parādīto saglabājamā faila nosaukumu.
Faila nosaukuma iestatījumus var mainīt, izvēloties sarakstā **Iestatījumi**.

Skenēšana

- ❑ **Mape:** atlasiet sarakstā mapi, kur tiks saglabāts ieskenētais attēls.
Varat atlasīt citu mapi vai izveidot jaunu, izvēloties sarakstā vienumu **Atlasīt**.

8. Noklikšķiniet uz **Skenēt**.

Saistītā informācija

- ➔ "Oriģinālu novietošana uz Skenera stikls" 34. lpp.
- ➔ "Vairāku fotogrāfiju ievietošana vienlaicīgai skenēšanai" 35. lpp.

Skenēšana, izmantojot viedierīces

Epson iPrint ir lietojumprogramma, kas paredzēta fotogrāfiju un dokumentu skenēšanai, izmantojot viedierīci, piemēram, viedtālruni vai planšetdatoru, kas pievienots vienā bezvadu tīklā ar printeri. Skenētos datus var saglabāt viedierīcē vai mākoņpakalpojumos, nosūtīt e-pastā vai drukāt.



Epson iPrint instalēšana

Programmu Epson iPrint var instalēt viedajā ierīcē, izmantojot tālāk norādīto vietrādi URL vai QR kodu.

<http://ipr.to/a>



Skenēšana, izmantojot Epson iPrint

Palaidiet viedierīcē Epson iPrint un atlasiet vienumu, kuru vēlaties izmantot sākuma ekrānā.

Skenēšana

Tālāk norādītie ekrāni var tikt mainīti bez iepriekšēja paziņojuma.



1	Sākuma ekrāns, kas tiek parādīts pēc lietojumprogrammas palaišanas.
2	Tiek parādīta informācija par printera uzstādīšanu un BUJ.
3	Tiek parādīts ekrāns, kurā var atlasīt printeri un rediģēt printera iestatījumus. Kad printeris atlasīts, nākamreiz tas vairs nav jāatlasa.
4	Tiek parādīts skenēšanas ekrāns.
5	Tiek parādīts ekrāns, kurā var rediģēt skenēšanas iestatījumus, piemēram, izšķirtspēju.
6	Tiek parādīti skenētie attēli.
7	Tiek sāka skenēšana.
8	Tiek parādīts ekrāns, kurā var saglabāt skenētos datus viedierīcē vai mākoņpakalpojumos.
9	Tiek parādīts ekrāns, kurā var nosūtīt skenētos datus, izmantojot e-pastu.
10	Tiek parādīts ekrāns, kurā var nosūtīt skenētos datus.

Tintes iepildīšana

Tintes līmeņa pārbaudīšana

Lai apstiprinātu atlikušo tintes līmeni, vizuāli pārbaudiet tintes līmeni visās printera tvertnēs.



Svarīga informācija:

Ja kāda tintes tvertne nav piepildīta līdz zemākajai līnijai, iepildiet to līdz augšējai tintes tvertnes līnijai. Ja drukāšana tiek turpināta, kad tintes līmenis tvertnēs ir zemāks par zemāko līniju, printeris var sabojāties.

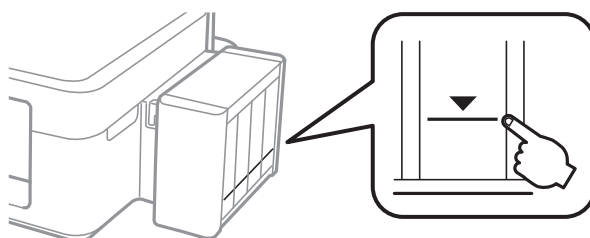

Tintes tūbiņu kodi

Uzņēmums Epson iesaka izmantot oriģinālās Epson tintes tūbiņas. Epson garantija neattiecas uz bojājumu, ko izraisījušas tintes, kas nav norādītas, ieskaitot oriģinālu Epson tinti, kas nav paredzēta šim printerim, vai trešo pušu tinti.

Citi produkti, ko nav ražojis Epson, var radīt bojājumu, kura novēršanu Epson garantijas neparedz, un noteiktos apstākļos var radīt printera darbības traucējumus.

Turpinājumā ir norādīti oriģinālo Epson tintes tūbiņu kodi.

BK: Black (Melns)	C: Cyan (Gaišižils)	M: Magenta (Purpurs)	Y: Yellow (Dzeltens)
664	664	664	664



Svarīga informācija:

Neoriģinālas tintes izmantošana, kas nav norādīta, var radīt bojājumu, kura novēršanu Epson garantijas neparedz.

Piezīme:

- Tintes tūbiņas kods var atšķirties atkarībā no atrašanās vietas. Lai uzzinātu pareizu informāciju par pareiziem kodiem jūsu zonā, sazinieties ar Epson atbalsta dienestu.
- Eiropas lietotājiem ir jāapmeklē tālāk norādītā tīmekļa vietne, lai uzzinātu informāciju par lapu skaitu, ko var izdrukāt ar Epson tintes pudeli.

<http://www.epson.eu/pageyield>

Tintes tūbiņu piesardzības pasākumi

Pirms tintes iepildīšanas izlasiet šādus norādījumus.

Lietošanas piesardzības pasākumi

- Lietojiet tintes tūbiņas ar pareizo detaļu kodu šim printerim.
- Šim printerim ir rūpīgi jālieto tinte. Tinte var izšļakstīties, kad tintes tvertnes tiek piepildītas vai atkārtoti piepildītas ar tinti. Ja tinte nokļūst uz drēbēm vai mantām, to nevar izņemt.
- Uzglabājiet tintes tūbiņas normālā istabas temperatūrā un aizsargājiet tās no tiešiem saules stariem.
- Epson iesaka izlietot tintes tūbiņu pirms derīguma termiņa beigām, kas norādīts uz iepakojuma.
- Uzglabājiet tintes tūbiņas tajā pašā vietā, kur uzglabājat printeri.
- Uzglabājot vai pārvadājot tintes tūbiņu pēc tās blīvējuma noņemšanas, nenolieciet tūbiņu uz sāniem un nepakļaujiet to triecieniem vai temperatūras maiņai. Citādi tinte var izplūst pat tad, ja vāciņš uz tintes tūbiņas ir cieši uzlikts. Turiet tintes kasetni taisni uz augšu, pievelkot vāciņu un veiciet pasākumus, lai novērstu tintes izplūšanu kasetnes pārvadāšanas laikā.
- Pēc tintes tūbiņas iznešanas no aukstas uzglabāšanas vietas ļaujiet tai sasilt istabas temperatūrā vismaz trīs stundas pirms lietošanas.
- Neatveriet tūbiņas iepakojumu līdz tintes tvertnes iepildīšanas brīdim. Tintes tūbiņai ir vakuuma iepakojums, kas ir drošs. Ja tintes tūbiņa pirms lietošanas ilgstoši tiek atstāta izpakota, normāla drukāšana nav iespējama.
- Ja kāda tintes tvertne nav piepildīta līdz zemākajai līnijai, tā drīzumā jāuzpilda. Ja drukāšana tiek turpināta, kad tintes līmenis tvertnēs ir zemāks par zemāko līniju, printeris var sabojāties.
- Lai gan tintes tūbiņu sastāvā var būt pārstrādāti materiāli, tas neietekmē printera darbību vai veiktspēju.
- Tintes tūbiņas specifikācija un izskats ir pakļauti izmaiņām bez iepriekšēja brīdinājuma par uzlabojumu veikšanu.
- Vienas kasetnes izdrukāto lapu skaits ir atkarīgs no drukājamiem attēliem, izmantotā papīra veida, drukāšanas biežuma un vides apstākļiem, piemēram, temperatūras.

Tintes patēriņš

- Lai saglabātu optimālu drukas galviņas veiktspēju, noteikts tintes daudzums tiek patērēts no visām tintes tvertnēm ne tikai drukāšanas laikā, bet arī apkopes laikā, piemēram, drukas galviņas tīrīšanas laikā.
- Drukājot melnbaltus vai pelēktoņu attēlus, atkarībā no papīra veida un drukas kvalitātes iestatījumiem melnās tintes vietā var tikt izmantotas krāsainās tintes. Šādā gadījumā, lai iegūtu melnu krāsu, tiek izmantots krāsaino tinšu maisījums.
- Tinte tintes tūbiņās, kas tiek nodrošināta jūsu printerim, tiek daļēji izlietota sākotnējās uzstādīšanas laikā. Lai nodrošinātu augstas kvalitātes izdrukas, drukas galviņai printerī jābūt pilnībā pildītai ar tinti. Šis vienreiz veicamais process patērē noteiktu daudzumu tintes, un tādēļ šīs tūbiņas var izdrukāt mazāk lappušu salīdzinājumā ar nākamajām tintes tūbiņām.

Tintes tvertņu iepildīšana

Tinti var uzpildīt jebkurā laikā.

Tintes iepildīšana

1. Atāķējiet tintes tvertni no printera un nolieciet to malā.

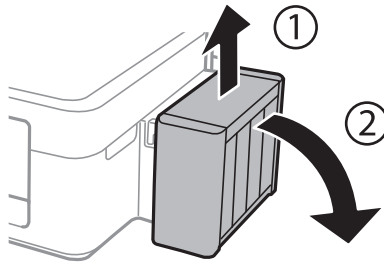

! **Svarīga informācija:**
Nevelciet stobriņus.

2. Atveriet tintes tvertnes vāciņu un tad izņemiet tintes tvertnes aizbāzni.

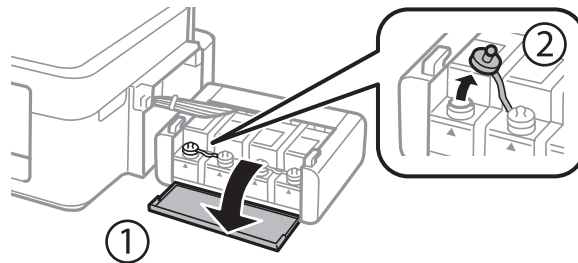

! **Svarīga informācija:**

- Nepieļaujiet tintes noplūdi.
- Pārbaudiet, vai tintes tvertnes krāsa atbilst tintes krāsai, kuru vēlaties iepildīt.

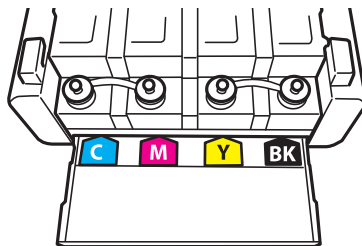

3. Atlauziet aizbāžņa augšpusi, izņemiet aizbāzni no tintes tūbiņas, noņemiet blīvi no kasetnes un tad ielieciet aizbāzni.

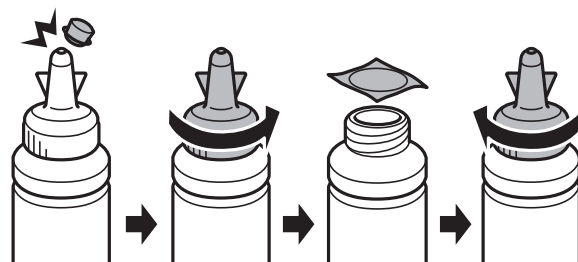

Tintes iepildīšana

! **Svarīga informācija:**

Cieši aizveriet vāciņu uz tintes tūbiņas, citādi var rasties tintes noplūde.

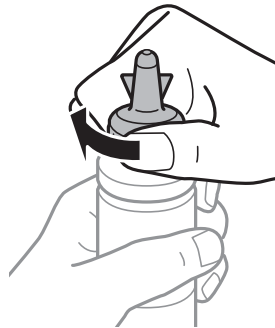

Piezīme:

Neizmetiet vāciņa augšpusi. Ja pēc tvertnes uzpildīšanas tintes tūbiņā paliek tinte, izmantojiet vāciņa augšpusi, lai noblīvētu tintes tūbiņas vāciņu.

4. Iepildiet tintes tvertnē atbilstošās krāsas tinti līdz augšējai tintes tvertnes līnijai.

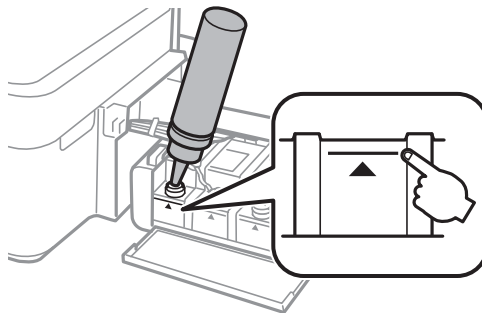

Piezīme:

Ja tintes tūbiņā paliek tinte pēc tam, kad tvertne uzpildīta līdz augšējai līnijai, virspusē cieši uzlieciet vāciņu un glabājiet tintes tūbiņu taisni uz augšu vēlākai lietošanai.

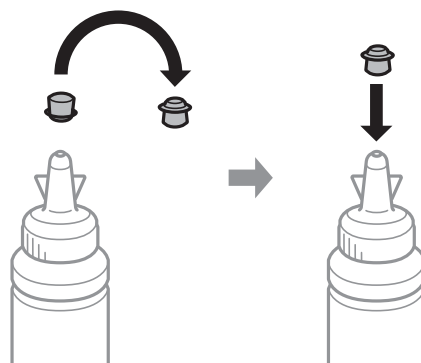

Tintes iepildīšana

5. Rūpīgi ielieciet aizbāzni tintes tvertnē.

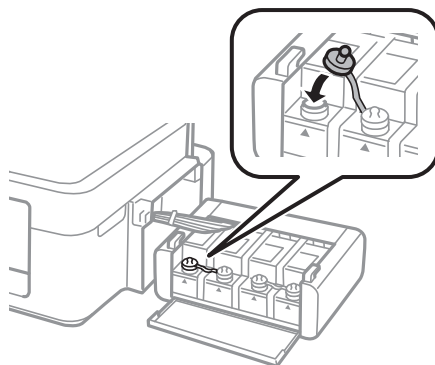

6. Aizveriet tintes tvertnes bloka vāciņu.

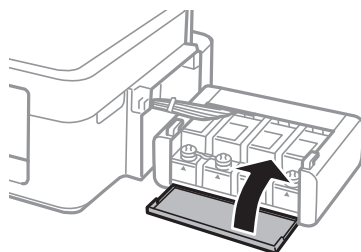

7. Ievietojiet tintes tvertni printerī.

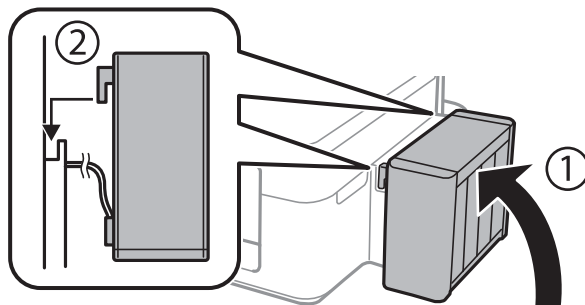

Saistītā informācija

- ➔ "Tintes tūbiņu kodi" 66. lpp.
- ➔ "Tintes tūbiņu piesardzības pasākumi" 67. lpp.

Printera apkope

Drukas galviņas pārbaude un tīrīšana

Ja sprauslas ir aizsērējušas, izdrukas kļūst blāvas, ir redzama liniju saplūšana vai ir redzamas neatbilstošas krāsas. Ja drukas kvalitāte ir pasliktinājusies, izmantojiet sprauslu pārbaudes funkciju un pārbaudiet, vai sprauslas ir aizsērējušas. Ja sprauslas ir aizsērējušas, notīriet drukas galviņu.

**Svarīga informācija:**

Neatveriet skeneri un neizslēdziet printeri galviņas tīrīšanas laikā. Ja drukas galviņas tīrīšana nav pabeigta, drukāšana var būt neiespējama.

Piezīme:

- Drukas galviņas tīrīšanas laikā tiek patērēts nedaudz tintes, tādēļ drukas galviņas tīrīšanu veiciet tikai tad, ja nepieciešams uzlabot drukas kvalitāti.
- Ja tintes līmenis ir zems, var neizdoties notīrīt drukas galviņu. Sagatavojiet jaunu tintes tūbiņu.
- Ja drukas kvalitāte nav uzlabojusies pēc atkārtotas sprauslu pārbaudes veikšanas un trijām galviņas tīrīšanas reizēm, uzgaidiet vismaz 12 stundas, neveicot drukāšanu, un pēc tam vēlreiz darbiniet sprauslu pārbaudes funkciju un atkārtoti veiciet galviņas tīrīšanu, ja nepieciešams. Ieteicams izslēgt printeri. Ja drukas kvalitāte joprojām nav uzlabojusies, sazinieties ar uzņēmuma Epson atbalsta dienesta darbinieku.
- Lai nepieļautu drukas galviņu izžūšanu, neatvienojiet printeri, kamēr ir ieslēgta barošana.
- Lai nodrošinātu efektīvu drukas galviņas darbību, mēs iesakām regulāri izdrukāt dažas lappuses.

Drukas galviņas pārbaude un tīrīšana — printera pogas

1. Ievietojiet A4 parasto papīru printerī.
2. Lai izslēgtu printeri, nospiediet pogu
3. Ieslēdziet printeri, turot nospiestu pogu , un pēc tam atlaidiet pogas, kad sāk mirgot barošanas indikators. Tiek izdrukāts sprauslu pārbaudes raksts.

Printera apkope

4. Apskatiet izdrukāto rakstu. Ja redzamas pārtrauktas līnijas vai trūkstoši segmenti, kā rakstā "NG", iespējams, ir aizsērējušas drukas galviņas sprauslas. Veiciet nākamo darbību. Ja nav redzamas pārtrauktas līnijas vai trūkstoši segmenti, kā turpmāk attēlotajā rakstā "OK", sprauslas nav aizsērējušas. Drukšanas galviņas tīrīšana nav nepieciešama.

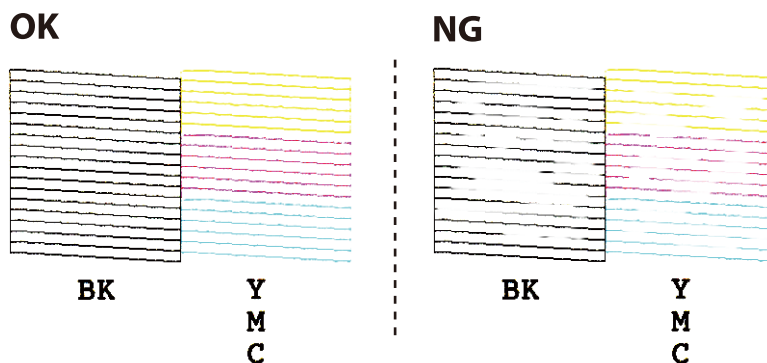

5. Trīs sekundes turiet nospiestu pogu , līdz sāk mirgot barošanas indikators. Tiek sākta drukšanas galviņas tīrīšana.
6. Kad barošanas indikators pārstāj mirgot, vēlreiz izdrukājiet sprauslu pārbaudes rakstu. Atkārtoti veiciet tīrīšanu un drukājiet rakstu, līdz visas līnijas ir pilnībā izdrukātas.

Saistītā informācija

➔ ["Papīra ievietošana Aizmugur. papīra padeve" 31. lpp.](#)

Drukšanas galviņas pārbaude un tīrīšana — Windows

1. Ievietojiet A4 parasto papīru printerī.
2. Pieklūstiet printera draivera logam.
3. Noklikšķiniet uz **Sprauslu pārbaude** cilnē **Apkope**.
4. Izpildiet ekrānā redzamos norādījumus.

Saistītā informācija

➔ ["Papīra ievietošana Aizmugur. papīra padeve" 31. lpp.](#)

➔ ["Windows printera draiveris" 80. lpp.](#)

Drukšanas galviņas pārbaude un tīrīšana — Mac OS X

1. Ievietojiet A4 parasto papīru printerī.
2. Atlasiet  izvēlnē > **Printers & Scanners** (vai **Print & Scan**, **Print & Fax**) atlasiet **System Preferences** un pēc tam atlasiet printeri.
3. Noklikšķiniet **Options & Supplies** > **Utility** > **Open Printer Utility**.

Printera apkope

- Noklikšķiniet uz **Sprauslu pārbaude**.
- Izpildiet ekrānā redzamos norādījumus.

Saistītā informācija

➔ ["Papīra ievietošana Aizmugur. papīra padeve" 31. lpp.](#)

Tintes nomaiņa tintes stobriņos

Ja printeris nav izmantots ilgu laiku un izdrukās izplūst līnijas un ir neatbilstošas krāsas, jānomaina tinte tintes stobriņos, lai novērstu problēmu. **Galviņas skalošana ar tinti** Utilitprogramma ļauj nomainīt visu tinti tintes stobriņos.



Svarīga informācija:

- ❑ Šī funkcija patērē daudz tintes. Pirms šīs funkcijas izmantošanas pārbaudiet, vai printera tintes tvertnēs ir pietiekami daudz tintes. Ja tintes ir par maz, piepildiet tintes tvertnes.
- ❑ Šī funkcija paīdzina tintes spilventiņa kalpošanas laiku. Izmantojot šo funkciju, tintes spilventiņa darbība ir efektīvāka. Sazinieties ar uzņēmuma Epson pārstāvi vai uzņēmuma Epson pilnvarotu apkopes pakalpojumu sniedzēja darbinieku, lai pieprasītu nomaiņu pirms kalpošanas ilguma beigām. Tā nav detaļa, kuras apkopi var veikt lietotājs.
- ❑ Pēc Galviņas skalošana ar tinti utilitās izmantošanas, izslēdziet printeri un nogaidiet vismaz 12 stundas. Šīs funkcijas izmantošana uzlabo drukas kvalitāti pēc 12 stundām, tomēr to nevar izmantot atkārtoti 12 stundu laikā pēc pēdējās izmantošanas. Ja problēmu tomēr nav iespējams novērst pēc visu minēto metožu izmēģināšanas, sazinieties ar Epson atbalsta centru.

Tintes nomaiņa tintes stobriņos – Windows

- Atveriet printera draivera logu.
- Noklikšķiniet uz **Galviņas skalošana ar tinti** cilnē **Apkope**.
- Izpildiet ekrānā redzamos noteikumus.

Saistītā informācija

➔ ["Windows printera draiveris" 80. lpp.](#)

Tintes nomaiņa tintes stobriņos – Mac OS X

- Atlasiet **System Preferences** izvēlnē  > **Printers & Scanners** (vai **Print & Scan, Print & Fax**) un tad atlasiet printeri.
- Noklikšķiniet **Options & Supplies** > **Utility** > **Open Printer Utility**.
- Noklikšķiniet uz **Galviņas skalošana ar tinti**.
- Izpildiet ekrānā redzamos noteikumus.

Drukas galviņas līdzināšana

Ja ievērojat vertikālu līniju nesakritības vai notraipītus attēlus, centrējiet drukas galviņu.

Drukas galviņas līdzināšana — Windows

1. Ievietojiet A4 parasto papīru printerī.
2. Pieklūstiet printera draivera logam.
3. Noklikšķiniet uz **Drukas galviņas līdzināšana** cilnē **Apkope**.
4. Izpildiet ekrānā redzamos norādījumus.

Saistītā informācija

- ➔ ["Papīra ievietošana Aizmugur. papīra padeve" 31. lpp.](#)
- ➔ ["Windows printera draiveris" 80. lpp.](#)

Drukas galviņas līdzināšana — Mac OS X

1. Ievietojiet A4 parasto papīru printerī.
2. Atlasiet  izvēlnē > **Printers & Scanners** (vai **Print & Scan**, **Print & Fax**) atlasiet **System Preferences** un pēc tam atlasiet printeri.
3. Noklikšķiniet **Options & Supplies** > **Utility** > **Open Printer Utility**.
4. Noklikšķiniet uz **Print Head Alignment**.
5. Izpildiet ekrānā redzamos norādījumus.

Saistītā informācija

- ➔ ["Papīra ievietošana Aizmugur. papīra padeve" 31. lpp.](#)

Papīra padeves ceļa tīrīšana

Ja uz izdrukām ir traipi vai tās it netīras, tīriet iekšējo rullīti.



Svarīga informācija:

Printera iekšpusēs tīrīšanai neizmantojiet papīra salveti. Drukas galviņas sprauslas var tikt nosprostotas ar kokvilnas plūksnām.

1. Pārbaudiet, vai uz skenera stikls un dokumentu vāka nav putekļu vai traipu.
2. Ievietojiet A4 parasto papīru printerī.

Printera apkope

3. Sāciet kopēt, nenovietojot oriģinālu uz skenera stikls.
Papīrs tiek izvadīts no printera.
4. Atkārtojiet šo procedūru, līdz uz papīra vairs nav tintes traipu.

Piezīme:

Ja pastāv papīra padeves problēma un ja jums ir tīrīšanas lapa, kas tiek piegādāta kopā ar oriģinālo Epson papīru, ir iespējams atrisināt papīra padeves problēmu, A4 izmēra parastā papīra vietā izmantojot tīrīšanas lapu. Izmantojot tīrīšanas lapu, ievietojiet lapu printerī, izpildot lapas komplektācijā iekļautos norādījumus. Izmantojot tīrīšanas lapu, atkārtojiet procedūru vairākas reizes.

Saistītā informācija

- ➔ "Papīra ievietošana Aizmugur. papīra padeve" 31. lpp.
- ➔ "Pamatinformācija par kopēšanu" 57. lpp.

Skenera stikls Tīrīšana

Ja kopijas vai skenētie attēli ir notraipījušies vai nodiluši, notīriet skenera stikls.



Svarīga informācija:

Printera tīrīšanai nekad nelietojiet spirtu vai šķīdinātāju. Šīs ķīmikālijas var radīt printera bojājumu.

1. Atveriet dokumentu vāku.

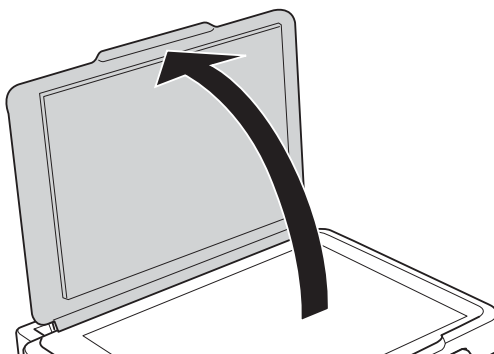

2. Izmantojiet mīkstu, sausu un tīru drānu, lai notīrītu skenera stikls virsmu.

Piezīme:



- Ja stikla virsma ir notraipīta ar smērvielu vai citu grūti noņemamu vielu, izmantojiet nelielu daudzumu stikla mazgāšanas līdzekļa un mīkstu drānu, lai to notīrītu. Noslaukiet visu atlikušo šķidrumu.
- Nespiediet uz stikla virsmas pārāk stipri.
- Uzmanieties, lai nesaskrāpētu vai nesabojātu stikla virsmu. Bojāta stikla virsma var pasliktināt skenēšanas kvalitāti.

Kopējā caur printeri padoto lappušu skaita pārbaude

Var skatīt kopējo, printerī padoto lapu skaitu.

Kopējā caur printeri padoto lappušu skaita pārbaude — printera pogas

Informācija tiek izdrukāta kopā ar sprauslu pārbaudes rakstu.

1. Ievietojiet A4 parasto papīru printerī.
2. Lai izslēgtu printeri, nospiediet pogu .
3. Ieslēdziet printeri, turot nospiestu pogu , un pēc tam atlaidiet pogas, kad sāk mirgot barošanas indikators.

Saistītā informācija

➔ ["Papīra ievietošana Aizmugur. papīra padeve" 31. lpp.](#)

Kopējā caur printeri padoto lappušu skaita pārbaude – Windows

1. Atveriet printera draivera logu.
2. Uzklīkšķiniet uz **Informācija par Printeri un Opcijām** cilnē **Apkope**.

Saistītā informācija

➔ ["Windows printera draiveris" 80. lpp.](#)

Kopējā caur printeri padoto lappušu skaita pārbaude – Mac OS X

1. Izvēlieties **System Preferences** izvēlnē  > **Printers & Scanners** (vai **Print & Scan**, **Print & Fax**) un tad izvēlieties printeri.
2. Uzklīkšķiniet uz **Options & Supplies** > **Utility** > **Open Printer Utility**.
3. Uzklīkšķiniet uz **Printer and Option Information**.

Elektroenerģijas taupīšana

Ja iestatītajā laika periodā netiek veikta neviena darbība, printeris automātiski pārslēdzas miega režīmā vai izslēdzas. Laika periodu var pielāgot, pirms tiek piemērota barošanas pārvaldība. Jebkāds laika perioda palielinājums ietekmēs produkta energoefektivitāti. Lūdzu, izvērtējiet uz apkārtējo vidi radīto ietekmi, pirms veicat jebkādas izmaiņas.

Elektroenerģijas taupīšana – Windows

1. Atveriet printera draivera logu.
2. Noklikšķiniet uz **Informācija par Printeri un Opcijām** cilnē **Apkope**.

Printera apkope

3. Atlasiet laika periodu, pēc kura paiešanas printeris pārslēdzas miega režīmā: tas ir funkcijas **Gaidstāves taimeris** iestatījums; noklikšķiniet uz **Nosūtīt**. Lai printeris automātiski izslēgtos, atlasiet laika perioda iestatījumu funkcijā **Strāvas padeves izslēgšanas taimeris** un noklikšķiniet uz **Nosūtīt**.
4. Noklikšķiniet uz **Labi**.

Saistītā informācija

➔ ["Windows printera draiveris" 80. lpp.](#)

Elektroenerģijas taupīšana – Mac OS X

1. Atlasiet **System Preferences** izvēlnē  > **Printers & Scanners** (vai **Print & Scan, Print & Fax**) un tad atlasiet printeri.
2. Noklikšķiniet **Options & Supplies** > **Utility** > **Open Printer Utility**.
3. Noklikšķiniet uz **Printera iestatījumi**.
4. Atlasiet laika periodu, pēc kura paiešanas printeris pārslēdzas miega režīmā: tas ir funkcijas **Gaidstāves taimeris** iestatījums; noklikšķiniet uz **Lietot**. Lai printeris automātiski izslēgtos, atlasiet laika perioda iestatījumu funkcijā **Strāvas padeves izslēgšanas taimeris** un noklikšķiniet uz **Lietot**.

Tīkla pakalpojumu un programmatūras informācija

Šajā sadaļā var iepazīties ar tīkla pakalpojumiem un programmatūras izstrādājumiem, kas pieejami jūsu datorā no Epson tīmekļa vietnes vai pievienotā CD.

Epson Connect pakalpojums

Izmantojot internetā pieejamo pakalpojumu Epson Connect, var drukāt no viedtālruņa, planšetdatora vai klēpjatora jebkurā laikā un praktiski jebkurā vietā.

Internetā pieejamās funkcijas norādītas tālāk.

Email Print	Epson iPrint druka no at-tāluma	Scan to Cloud	Remote Print Driver
✓	✓	-	✓

Lai iegūtu detalizētu informāciju, skatiet Epson Connect portāla vietni.

<https://www.epsonconnect.com/>

<http://www.epsonconnect.eu> (tikai Eiropā)

Web Config

Web Config ir programma, kas darbojas tīmekļa pārlūkā, piemēram, Internet Explorer un Safari, datorā vai viedierīcē. Var skatīt printera statusu vai mainīt tīkla pakalpojuma un printera iestatījumus. Lai izmantotu programmu Web Config, pievienojiet printeri un datoru vai ierīci vienam tīklam.

Piezīme:

Tiek atbalstītas šādas pārlūkprogrammas.

Operētājsistēma	Pārlūkprogramma
Windows XP vai jaunāka versija	Internet Explorer 8 vai jaunāka versija, Firefox*, Chrome*
Mac OS X v10.6.8 vai jaunāka versija	Safari*, Firefox*, Chrome*
iOS*	Safari*
Android 2.3 vai jaunāka versija	Noklusējuma pārlūkprogramma
Chrome OS*	Noklusējuma pārlūkprogramma

* Lietojiet jaunāko versiju.

Web Config palaišana tīmekļa pārlūkprogrammā

1. Pārbaudiet printera IP adresi.

Vismaz 10 sekundes turiet nospiestu pogu , lai izdrukātu tīkla statusa lapu, un skatiet tajā printera IP adresi.

2. Palaidiet tīmekļa pārlūkprogrammu no datora vai viedierīces un pēc tam ievadiet printera IP adresi.

Formāts:

IPv4: http://printera IP adrese/

IPv6: http://[printera IP adrese]/

Piemēri:

IPv4: http://192.168.100.201/

IPv6: http://[2001:db8::1000:1]/

Piezīme:

Izmantojot viedierīci, jūs varat arī palaist Web Config no Epson iPrint apkopes ekrāna.

Saistītā informācija

➔ ["Funkcijas Epson iPrint lietošana" 54. lpp.](#)

Web Config palaišana operētājsistēmā Windows

Ja savienojat datoru ar printeri, lietojot WSD, izpildiet turpmāk norādītās darbības, lai palaistu Web Config.

1. Pieklūstiet ierīču un printeru ekrānam operētājsistēmā Windows.

Windows 10

Ar peles labo pogu noklikšķiniet uz pogas Sākt un sadaļā **Aparatūra un skaņa** atlasiet **Vadības panelis > Skatīt ierīces un printerus**.

Windows 8.1/Windows 8

Atlasiet **Darbvirsma > Iestatījumi > Vadības panelis > Skatīt ierīces un printerus** no **Aparatūra un skaņa** (vai **Aparatūra**).

Windows 7

Noklikšķiniet uz pogas Start un sadaļā **Aparatūra un skaņa** atlasiet **Vadības panelis > Skatīt ierīces un printerus**.

Windows Vista

Noklikšķiniet uz pogas Start un sadaļā **Aparatūra un skaņa** atlasiet **Vadības panelis > Printeri**.

2. Ar peles labo pogu noklikšķiniet uz printera un atlasiet **Rekvizīti**.
3. Atlasiet cilni **Tīmekļa pakalpojums** un noklikšķiniet uz URL.

Programmas Web Config palaišana operētājsistēmā Mac OS X

1. Atlasiet  izvēlnē > **Printers & Scanners** (vai **Print & Scan, Print & Fax**) atlasiet **System Preferences** un pēc tam atlasiet printeri.
2. Noklikšķiniet uz **Opcijas un izejvielas > Parādīt printera tīmekļa lapu**.

Windows printera draiveris

Printera draiveris vada printeri saskaņā ar komandām no lietojumprogrammas. Iestatījumu veikšana printera draiverī nodrošina vislabākos drukāšanas rezultātus. Var arī pārbaudīt printera statusu vai uzturēt to vislabākajā darba kārtībā, izmantojot printera draivera utilītu.

Piezīme:

Var mainīt printera draivera darba valodu. Izvēlieties darba valodu no **Valoda** iestatījuma **Apkope** cilnē.

Piekļuve printera draiverim no lietotnēm

Lai veiktu iestatījumus, kas attiecas tikai uz jūsu izmantoto lietojumprogrammu, veiciet piekļuvi no šīs lietojumprogrammas.

Izvēlieties **Drukāt** vai **Drukāšanas uzstādīšana** no **Fails** izvēlnē. Atlasiet printeri un pēc tam uzklikšķiniet uz **Preferences** vai **Rekvizīti**.

Piezīme:

Darbības atšķiras atkarībā no lietojumprogrammas. Lai iegūtu detalizētu informāciju, skatiet attiecīgās lietojumprogrammas palīdzību.

Piekļuve printera draiverim no vadības paneļa

Lai veiktu iestatījumus, kas attiecas uz visām lietojumprogrammām, piekļūstiet iestatījumiem no vadības paneļa.

Windows 10

Ar peles labo pogu noklikšķiniet uz pogas **Sākt** un sadaļā **Aparatūra un skaņa** atlasiet **Vadības panelis > Skatīt ierīces un printerus**. Ar peles labo pogu uzklikšķiniet uz printera vai nospiediet uz tās un turiet to nospiestu, pēc tam izvēlieties **Drukāšanas preferences**.

Windows 8.1/Windows 8

Izvēlieties **Darbvirsma > Iestatījumi > Vadības panelis > Skatīt ierīces un printerus** sadaļā **Aparatūra un skaņa**. Ar peles labo pogu uzklikšķiniet uz printera vai nospiediet uz tās un turiet to nospiestu, pēc tam izvēlieties **Drukāšanas preferences**.

Windows 7

Noklikšķiniet uz pogas **Start** un sadaļā **Aparatūra un skaņa** atlasiet **Vadības panelis > Skatīt ierīces un printerus**. Ar peles labo pogu uzklikšķiniet uz printera un izvēlieties **Drukāšanas preferences**.

Windows Vista

Noklikšķiniet uz pogas **Start** un sadaļā **Aparatūra un skaņa** atlasiet **Vadības panelis > Printeri**. Ar peles labo pogu noklikšķiniet uz printera un atlasiet **Atlasīt drukāšanas preferences**.

Windows XP

Uzklikšķiniet uz pogas **Sākt**, izvēlieties **Vadības panelis > Printeri un cita aparatūra > Printeri un faksi**. Ar peles labo pogu uzklikšķiniet uz printera un izvēlieties **Drukāšanas preferences**.

Tikla pakalpojumu un programmatūras informācija

Piekļuve printera draiverim no printera ikonas uzdevumjoslā

Printera ikona darbvirsmas uzdevumjoslā ir īsinājumiķona, kas ļauj ātri piekļūt printera draiverim.

Ja uzklikšķiniet uz printera ikonas un izvēlieties **Printera iestatījumi**, var piekļūt tādām pašām printera iestatījumu logam, kāds ir parādīts vadības panelī. Ja divreiz uzklikšķiniet uz šīs ikonas, var pārbaudīt printera statusu.

Piezīme:

*Ja printera ikona neparādās uzdevumjoslā, atveriet printera draivera logu, uzklikšķiniet uz **Pārraudzības preferences** **Apkope** cilnē un tad izvēlieties **Reģistrējiet saīsnes ikonu uzdevumjoslā**.*

Utilītas startēšana

Atveriet printera draivera logu. Noklikšķiniet uz cilnes **Apkope**.

Vadotne uz Windows printera draiveri

Palīdzība ir pieejama printera draiverī Windows. Lai skatītu skaidrojumus par iestatījumu vienumiem, ar labo peles taustiņu uzklikšķiniet uz katra vienuma, un tad uzklikšķiniet **Palīdzība**.

Galvenie Cilne

Var veikt pamatiestatījumus drukāšanai, piemēram, iestatīt papīra veidu vai papīra izmēru.

Var arī veikt iestatījumus drukāšanai no abām papīra pusēm vai vairāku lapu drukāšanai uz vienas loksnes.

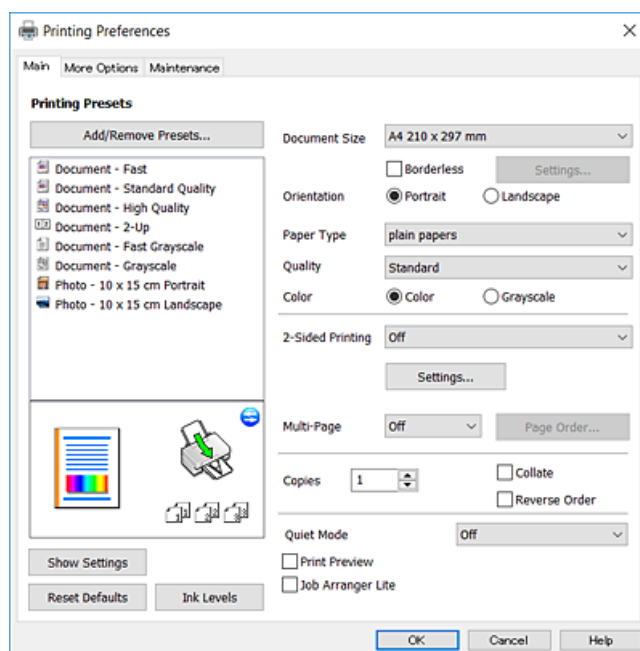

Tikla pakalpojumu un programmatūras informācija

Papildu opcijas Cilne

Var izvēlēties papildu izkārtojuma un drukāšanas iespējas, piemēram, izdrukas izmēra maiņu vai krāsu korigēšanu.

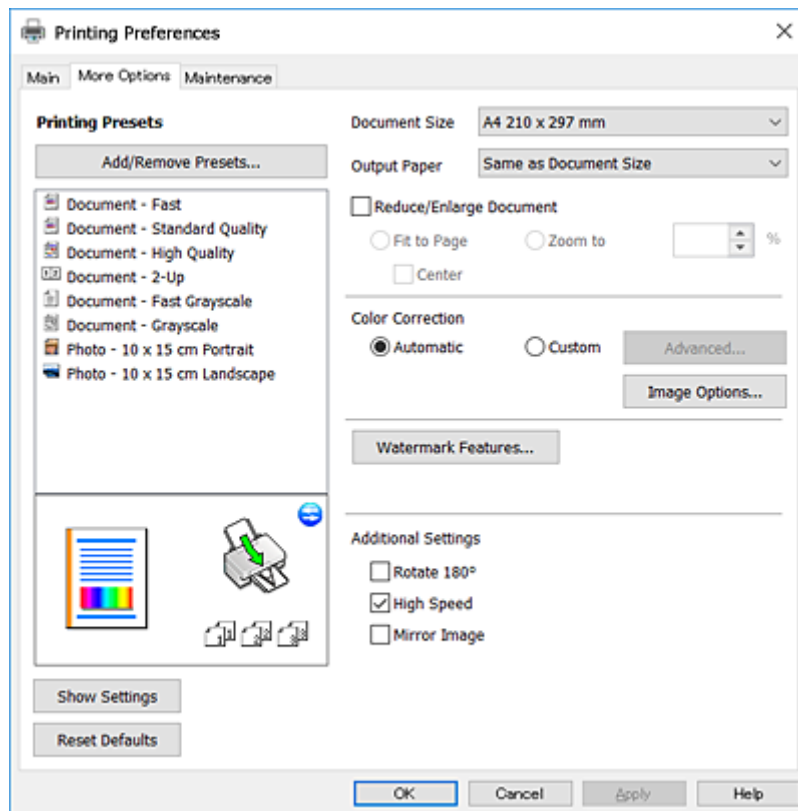

Tikla pakalpojumu un programmatūras informācija

Apkope Cilne

Var palaist apkopes funkcijas, piemēram, sprauslu pārbaudes un drukas galviņas tīrīšanas funkcijas; palaižot programmu **EPSON Status Monitor 3**, var pārbaudīt printera statusu un skatīt informāciju par kļūdām.

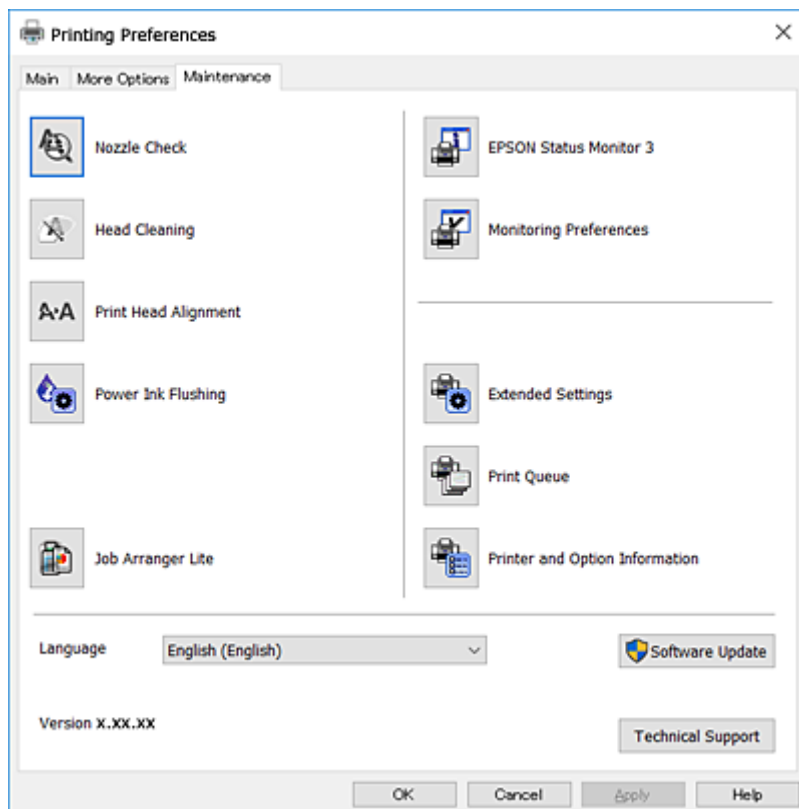

Windows printera draivera darbības iestatījumu veikšana

Var veikt iestatījumus, piemēram, **EPSON Status Monitor 3** iespējošanu.

1. Piekļūstiet printera draivera logam.
2. Noklikšķiniet uz **Paplašināti iestatījumi** cilnē **Apkope**.
3. Atlasiet atbilstošos iestatījumus un pēc tam noklikšķiniet uz **Labi**.
Skatiet tiešsaistes palīdzību, lai iegūtu skaidrojumus par iestatījumu vienumiem.

Saistītā informācija

➔ ["Windows printera draiveris" 80. lpp.](#)

Printera draiveris operētājsistēmā Mac OS X

Printera draiveris vada printeri saskaņā ar komandām no lietojumprogrammas. Iestatījumu veikšana printera draiverī nodrošina vislabākos drukāšanas rezultātus. Var arī pārbaudīt printera statusu vai uzturēt to vislabākajā darba kārtībā, izmantojot printera draivera utilītu.

Tikla pakalpojumu un programmatūras informācija

Piekļuve printera draiverim no lietojumprogrammām

Lietojumprogrammas izvēlnē **Fails** noklikšķiniet uz **Lapas iestatīšana** vai **Drukāt**. Ja nepieciešams, noklikšķiniet uz **Rādīt detalizētu informāciju** (vai ▼), lai izvērstu drukas logu.

Piezīme:

Atkarībā no izmantojamās lietojumprogrammas vienums **Lapas iestatīšana** var netikt parādīts izvēlnē **Fails** un darbības drukas ekrāna atvēršanai var atšķirties. Lai uzzinātu vairāk, skatiet attiecīgās lietojumprogrammas palīdzību.

Utilītas startēšana

Izvēlnē atlasiet **System Preferences**  > **Printers & Scanners** (vai **Print & Scan**, **Print & Fax**) un pēc tam atlasiet printeri. Noklikšķiniet uz **Options & Supplies** > **Utility** > **Open Printer Utility**.

Vadotne uz Mac OS X printera draiveri

Drukas dialoglodziņš

Ieslēdziet uznirstošo izvēlni ekrāna centrā, lai parādītu vairāk vienumu.

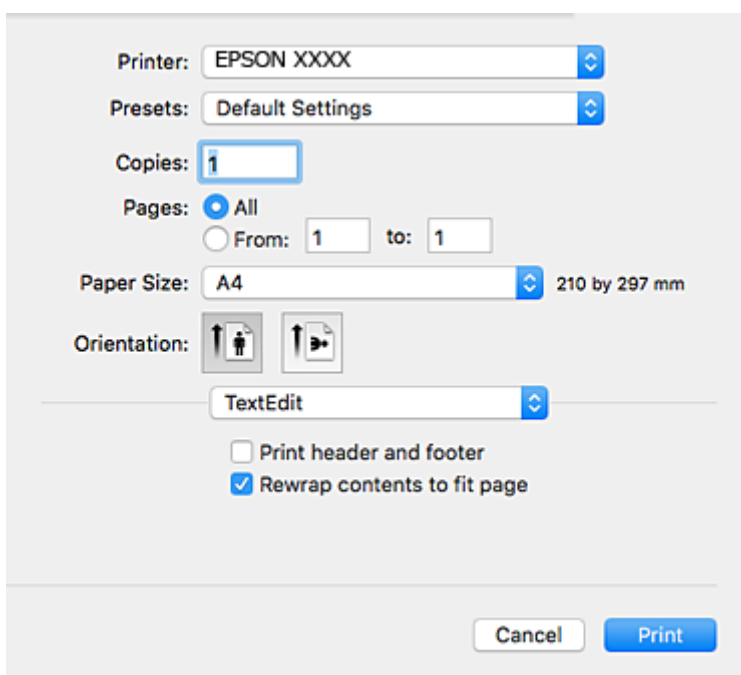

Uznirstošā izvēlne	Apraksti
Printera iestatījumi	Var iestatīt galvenos drukas iestatījumus, piemēram, papīra veidu un drukas kvalitāti.
Izkārtojums	Var izvēlēties izkārtojumu vairāku lapu drukāšanai uz vienas loksnes vai izvēlēties robežas drukāšanu.
Papīra lietošana	Var samazināt vai palielināt drukas darba izmēru, lai automātiski nodrošinātu atbilstību ievietotajam papīra izmēram.
Krāsu saskaņošana	Var saskaņot krāsas.
Color Options	Atlasot EPSON Color Controls izvēlnē Krāsu saskaņošana , varat atlasīt krāsu korekciju metodi.

Tikla pakalpojumu un programmatūras informācija

Piezīme:

Mac OS X v10.8.x Vai vēlāk, ja **Printera iestatījumi** izvēlne netiek parādīta, Epson printera draiveris nav instalēts pareizi.

Atlasiet **Sistēmas preferences** izvēlnē  > **Printeri un skeneri** (vai **Drukāt un skenēt**, **Drukāt un sūtīt faksu**) atslēdziet printeri un tad pieslēdziet printeri vēlreiz. Skatiet tālāk minēto, lai pieslēgtu printeri.

<http://epson.sn>

Epson Printer Utility

Var palaist apkopes funkciju, piemēram, sprauslu pārbaudes un drukas galviņas tīrīšanas funkciju; palaižot programmu **EPSON Status Monitor**, var pārbaudīt printera statusu un skatīt informāciju par kļūdām.

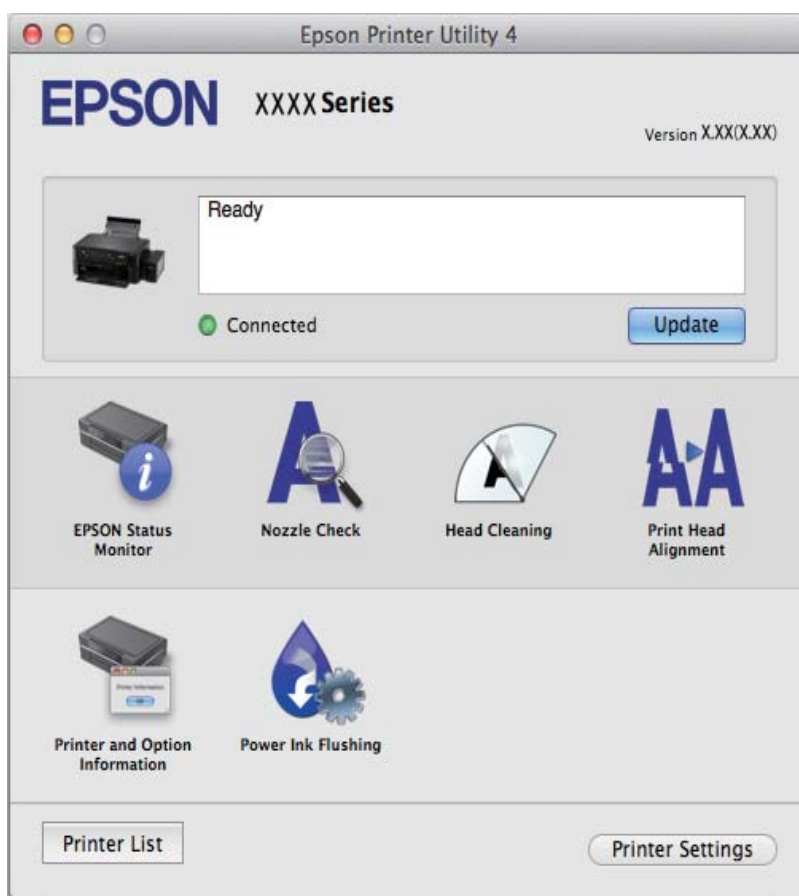

Mac OS X printera draivera darbības iestatījumu veikšana

Piekļuve Mac OS X printera draivera darbību iestatījumu logam

Atlasiet **Sistēmas preferences** izvēlnē  > **Printeri un skeneri** (vai **Drukāt un skenēt**, **Drukāt un sūtīt faksu**) un tad atlasiet printeri. Noklikšķiniet uz **Opcijas un izejvielas** > **Opcijas** (vai **Draiveris**).

Printera draivera darbības iestatījumi operētājsistēmā Mac OS X

Izlaist tukšo lapu: nedrukā tukšas lapas.

Tikla pakalpojumu un programmatūras informācija

- Klusais režīms: samazina printera radīto troksni, taču var samazināties arī drukāšanas ātrums.
- High Speed Printing: nodrošina drukāšanu, ja drukas galviņa pārvietojas abos virzienos. Drukšanas ātrums ir lielāks, taču kvalitāte var pasliktināties.
- Warning Notifications: ļauj printera draiveri rādīt brīdinājuma paziņojumus.
- Establish bidirectional communication: parasti šā iestatījuma vērtībai jābūt **On**. Atlasiet **Off**, ja printera informācijas iegūšana nav iespējama, jo printeris tiek koplietots ar Windows datoriem tīklā vai jebkāda cita iemesla dēļ.

Epson Scan 2 (skenera draiveris)

Epson Scan 2 ir lietojumprogramma skenēšanas kontrolēšanai. Varat pielāgot skenētā attēla izmēru, izšķirtspēju, spilgtumu, kontrastu un kvalitāti.

Piezīme:

Varat arī startēt Epson Scan 2 no TWAIN saderīgas skenēšanas lietojumprogrammas.

Sākšana operētājsistēmā Windows

- Windows 10
Noklikšķiniet uz pogas Sākt un pēc tam izvēlieties **Visas programmas > EPSON > Epson Scan 2**.
- Windows 8.1/Windows 8
Meklēšanas viedpogā ievadiet lietojumprogrammas nosaukumu un pēc tam izvēlieties attēloto ikonu.
- Windows 7/Windows Vista/Windows XP
Noklikšķiniet uz pogas Sākt un pēc tam izvēlieties **Visas programmas** vai **Programmas > EPSON > Epson Scan 2 > Epson Scan 2**.

Sākšana operētājsistēmā Mac OS X

Piezīme:

Epson Scan 2 neatbalsta Mac OS X ātrās lietotāju pārslēgšanas funkciju. Izslēdziet ātro lietotāju pārslēgšanu.

Izvēlieties **Aiziet! > Lietojumprogrammas > Epson Software > Epson Scan 2**.

Saistītā informācija

➔ ["Lietojumprogrammu instalēšana" 90. lpp.](#)

Epson Event Manager

Epson Event Manager ir lietojumprogramma, kas ļauj pārvaldīt skenēšanu no vadības paneļa un saglabāt attēlus datorā. Var pievienot savus iestatījumus kā iepriekšnoteiktus iestatījumus, piemēram, dokumentu veidu, saglabāšanas mapes atrašanās vietu un attēla formātu. Lai iegūtu detalizētu informāciju, skatiet attiecīgās lietojumprogrammas palīdzību.

Sākšana operētājsistēmā Windows

- Windows 10
Noklikšķiniet uz pogas Sākt un pēc tam izvēlieties **Visas programmas > Epson Software > Event Manager**.

Tikla pakalpojumu un programmatūras informācija

Windows 8.1/Windows 8

Meklēšanas viedpogā ievadiet lietojumprogrammas nosaukumu un pēc tam izvēlieties attēloto ikonu.

Windows 7/Windows Vista/Windows XP

Uzklīkšķiniet uz pogas Sākt, izvēlieties **Visas programmas** vai **Programmas > Epson Software > Event Manager**.

Sākšana operētājsistēmā Mac OS X

Izvēlieties **Aiziet!** > **Lietojumprogrammas > Epson Software > Event Manager**.

Saistītā informācija

➔ ["Skenēšana no vadības paneļa" 58. lpp.](#)

➔ ["Lietojumprogrammu instalēšana" 90. lpp.](#)

Epson Easy Photo Print

Epson Easy Photo Print ir lietojumprogramma, kas ļauj ērti izdrukāt fotogrāfijas ar dažādiem izkārtojumiem. Var iepriekšskatīt fotogrāfijas attēlu un pielāgot attēlus vai pozīciju. Var izdrukāt arī fotogrāfijas ar rāmi. Lai iegūtu detalizētu informāciju, skatiet attiecīgās lietojumprogrammas palīdzību.

Piezīme:

Lai izmantotu šo lietojumprogrammu, ir jāinstalē printera draiveris.

Sākšana operētājsistēmā Windows

Windows 10

Noklikšķiniet uz pogas Sākt un pēc tam izvēlieties **Visas programmas > Epson Software > Epson Easy Photo Print**.

Windows 8.1/Windows 8

Meklēšanas viedpogā ievadiet lietojumprogrammas nosaukumu un pēc tam izvēlieties attēloto ikonu.

Windows 7/Windows Vista/Windows XP

Noklikšķiniet uz pogas Sākt un pēc tam izvēlieties **Visas programmas** vai **Programmas > Epson Software > Epson Easy Photo Print**.

Sākšana operētājsistēmā Mac OS X

Izvēlieties **Aiziet!** > **Lietojumprogrammas > Epson Software > Epson Easy Photo Print**.

Saistītā informācija

➔ ["Lietojumprogrammu instalēšana" 90. lpp.](#)

E-Web Print (tikai operētājsistēmai Windows)

E-Web Print ir lietojumprogramma, kas ļauj ērti izdrukāt tīmekļa lapas ar dažādiem izkārtojumiem. Lai iegūtu detalizētu informāciju, skatiet attiecīgās lietojumprogrammas palīdzību. Palīdzībai var piekļūt no **E-Web Print** izvēlnes **E-Web Print** rīkjoslā.

Tikla pakalpojumu un programmatūras informācija

Piezīme:

Pārbaudiet, kādas pārlūkprogrammas tiek atbalstītas, kā arī jaunāko versiju lejupielādes vietnē.

Startēšana

Instalējot E-Web Print, tā ir redzama pārlūkprogrammā. Noklikšķiniet uz **Print** vai **Clip**.

Saistītā informācija

➔ ["Lietojumprogrammu instalēšana" 90. lpp.](#)

EPSON Software Updater

EPSON Software Updater ir lietojumprogramma, kas meklē jaunu vai atjauninātu programmatūru internetā un instalē to. Varat arī atjaunināt printera aparātprogrammatūru un rokasgrāmatu.

Sākšana operētājsistēmā Windows

Windows 10

Noklikšķiniet uz pogas **Sākt** un pēc tam izvēlieties **Visas programmas > Epson Software > EPSON Software Updater**.

Windows 8.1/Windows 8

Meklēšanas viedpogā ievadiet lietojumprogrammas nosaukumu un pēc tam izvēlieties attēloto ikonu.

Windows 7/Windows Vista/Windows XP

Noklikšķiniet uz pogas **Sākt** un pēc tam izvēlieties **Visas programmas (vai Programmas) > Epson Software > EPSON Software Updater**.

Piezīme:

Var sākt arī EPSON Software Updater uzklikšķinot uz printera ikonas darbvirsmas uzdevumjoslā, un tad izvēlēties **Programmatūras atjaunināšana**.

Sākšana operētājsistēmā Mac OS X

Izvēlēties **Aiziet! > Lietojumprogrammas > Epson Software > EPSON Software Updater**.

Saistītā informācija

➔ ["Lietojumprogrammu instalēšana" 90. lpp.](#)

Lietojumprogrammu atinstalēšana

Piezīme:

Piesakieties datorā kā administrators. Ievadiet administratora paroli, ja datorā tiek parādīta uzvedne.



Lietojumprogrammu atinstalēšana — Windows

1. Lai izslēgtu printeri, nospiediet pogu .

Tikla pakalpojumu un programmatūras informācija

2. Aizvērt visas darbojošās lietojumprogrammas.
 3. Atveriet sadaļu **Vadības panelis**:
 - Windows 10
Ar peles labo pogu noklikšķiniet uz pogas **Sākt** vai nospiediet uz tās un turiet to nospiestu, pēc tam izvēlieties **Vadības panelis**.
 - Windows 8.1/Windows 8
Atlasiet **Darbvirsma > Iestatījumi > Vadības panelis**.
 - Windows 7/Windows Vista/Windows XP
Noklikšķiniet uz pogas **Sākt** un atlasiet **Vadības panelis**.
 4. Atveriet **Atinstalēt programmu** (vai **Pievienot vai noņemt programmas**):
 - Windows 10/Windows 8.1/Windows 8/Windows 7/Windows Vista
Atlasiet **Atinstalēt programmu** sadaļā **Programmas**.
 - Windows XP
Noklikšķiniet uz **Pievienot un noņemt programmas**.
 5. Atlasiet atinstalējamo lietojumprogrammu.
 6. Atinstalējiet lietojumprogrammas:
 - Windows 10/Windows 8.1/Windows 8/Windows 7/Windows Vista
Noklikšķiniet uz **Atinstalēt/mainīt** vai **Atinstalēt**.
 - Windows XP
Noklikšķiniet uz **Mainīt/noņemt** vai **Noņemt**.
- Piezīme:**
*Ja tiek parādīts logs **Lietotāja konta kontrole**, noklikšķiniet uz **Turpināt**.*
7. Izpildiet ekrānā redzamās instrukcijas.

Lietojumprogrammu atinstalēšana — Mac OS X

1. Lejupielādējiet programmatūru Uninstaller, izmantojot EPSON Software Updater.
Kad programmatūra Uninstaller ir lejupielādēta, nav nepieciešams to lejupielādēt katru reizi, kad atinstalējat lietojumprogrammu.
2. Nospiediet pogu , lai izslēgtu printeri.
3. Lai atinstalētu printera draiveri, izvēlnē atlasiet **System Preferences**  > **Printers & Scanners** (vai **Print & Scan, Print & Fax**) un pēc tam noņemiet printeri no iespējoto printeru saraksta.
4. Aizveriet visas darbībā esošās lietojumprogrammas.
5. Atlasiet **Doties > Lietojumprogrammas > Epson Software > Uninstaller**.

Tikla pakalpojumu un programmatūras informācija

6. Atlasiet atinstalējamo lietojumprogrammu un pēc tam noklikšķiniet uz **Uninstall**.



Svarīga informācija:

Uninstaller noņem visus Epson strūkļprinteru draiverus datorā. Ja izmantojat vairākus Epson strūkļprinterus un vēlaties dzēst tikai dažus draiverus, vispirms dzēsiet tos visus un pēc tam vēlreiz instalējiet nepieciešamo printera draiveri.

Piezīme:

*Ja lietojumprogrammu sarakstā nevarat atrast lietojumprogrammu, kuru vēlaties atinstalēt, to nevar atinstalēt, izmantojot Uninstaller. Šādā gadījumā atlasiet **Go > Applications > Epson Software**, atlasiet atinstalējamo lietojumprogrammu un pēc tam velciet to uz atkritnes ikonu.*

Saistītā informācija

➔ "[EPSON Software Updater](#)" 88. lpp.

Lietojumprogrammu instalēšana

Pievienojiet datoru tīklam un instalējiet jaunākās lietojumprogrammu versijas no tīmekļa vietnes.

Piezīme:

- Reģistrējieties datorā kā administrators. Ievadiet administratora paroli, ja datorā tiek parādīta uzvedne.
- Instalējot lietojumprogrammu atkārtoti, tā vispirms ir jāatinstalē.

1. Aizvērt visas darbojošās lietojumprogrammas.
2. Instalējot printera draiveri vai Epson Scan 2, īslaicīgi atvienojiet printeri un datoru.

Piezīme:

Nesavienojiet printeri un datoru, līdz tiek parādīti atbilstoši norādījumi.

3. Atveriet turpmāk norādīto vietni, pēc tam ievadiet izstrādājuma nosaukumu.

<http://epson.sn>

4. Atlasiet **Iestatīšana** un pēc tam noklikšķiniet uz **Lejupielāde**.
5. Noklikšķiniet uz lejupielādētā faila vai veiciet dubultklikšķi uz tā un pēc tam izpildiet ekrānā redzamos norādījumus.

Piezīme:

Ja nav iespējams lejupielādēt lietojumprogrammas no tīmekļa vietnes, lietojot operētājsistēmu Windows, instalējiet tās no programmatūras diska, kas ir printera komplektācijā.

Saistītā informācija

➔ "[Lietojumprogrammu atinstalēšana](#)" 88. lpp.

Lietojumprogrammu un aparātprogrammatūras atjaunināšana

Iespējams, varēsiet atrisināt noteiktas problēmas un uzlabot vai pievienot funkcijas, atjauninot lietojumprogrammas un aparātprogrammatūru. Pārliecinieties, ka izmantojat lietojumprogrammu un aparātprogrammatūras jaunāko versiju.

1. Pārliecinieties, ka printeris un dators ir savienoti un datoram ir izveidots savienojums ar internetu.
2. Startējiet EPSON Software Updater un atjauniniet lietojumprogrammas vai aparātprogrammatūru.



Svarīga informācija:

Atjaunināšanas laikā neizslēdziet datoru vai printeri.

Piezīme:

Ja sarakstā nevarat atrast lietojumprogrammu, kuru vēlaties atjaunināt, to nevar atjaunināt, izmantojot EPSON Software Updater. Pārbaudiet lietojumprogrammu jaunāko versiju pieejamību vietējā Epson vietnē.

<http://www.epson.com>

Saistītā informācija

➔ "EPSON Software Updater" 88. lpp.

Problēmu novēršana

Printera statusa pārbaude













Printera kļūdu indikatori

Notiekot kļūdai, indikatori iedegas vai mirgo. Informācija par kļūdu tiek parādīta datora ekrānā.



: deg

: lēni mirgo

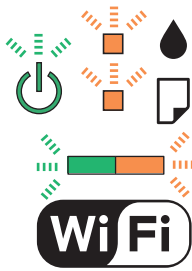
: ātri mirgo

Indikators	Situācija	Risinājumi
	Nav ievietots papīrs vai vienlaikus padota vairāk nekā viena loksne.	Ievietojiet papīru un nospiediet pogu  vai  .
	Iestrēdzis papīrs.	Izņemiet papīru un nospiediet pogu  vai  .
	Iespējams, nav pabeigta tintes sākotnējā uzpilde.	Informāciju par tintes uzpildes pabeigšanu skatiet plakātā <i>Sāciet šeit</i> .
	Pārmaiņus mirgo indikatori  un  . Tuvojas tintes spilventiņa darbmūža beigas.	Jāmaina tintes spilventiņš. Sazinieties ar uzņēmuma Epson pārstāvi vai uzņēmuma Epson pilnvarotu apkopes pakalpojumu sniedzēja darbinieku, lai nomainītu tintes spilventiņu*. Tā nav detaļa, kuras apkopi var veikt lietotājs. Kad datorā tiek parādīts paziņojums, ka drīkst turpināt drukāšanu, nospiediet pogu  vai  , lai turpinātu drukāšanu. Indikatori uz laiku pārstās mirgot, taču turpinās regulāri mirgot, līdz tiks nomainīts tintes spilventiņš.
	Printera kļūda.	Atveriet skeneri un izņemiet printerī esošo papīru vai aizsargmateriālu. Izslēdziet un no jauna ieslēdziet barošanu. Ja pēc izslēgšanas un ieslēgšanas kļūda joprojām nav atrisināta, sazinieties ar Epson atbalsta dienestu.

Problēmu novēršana

Indikators	Situācija	Risinājumi
	Wi-Fi savienojuma kļūda.	Nospiediet pogu Wi-Fi, lai nodzēstu kļūdu, un mēģiniet vēlreiz.
	Printeris tiek startēts atkopšanas režīmā, jo aparātprogrammatūras atjaunināšana neizdevās.	Izpildiet tālāk minētās darbības, lai mēģinātu vēlreiz atjaunināt aparātprogrammatūru. 1. Savienojiet datoru un printeri ar USB vadu. (Atkopšanas režīma laikā aparātprogrammatūru nevar atjaunināt, izmantojot tīkla savienojumu.) 2. Lai iegūtu sīkākus norādījumus, apmeklējiet vietējo Epson vietni.

* Dažu drukas ciklu laikā tintes spilventiņā var uzkrāties neliels daudzums tintes pārpalikuma. Lai tinte nenoplūstu no spilventiņa, printeris ir izstrādāts tā, lai drukāšana tiktu apturēta, ja spilventiņš ir maksimāli pilns. Šāda procesa nepieciešamība un biežums ir atkarīgs no izdrukāto lappušu skaita, apdrukājamā materiāla veida un printera izpildīto tīrīšanas ciklu skaita. Spilventiņa nomainīšanas nepieciešamība nenozīmē, ka printeris vairs nedarbojas atbilstoši tā specifikācijām. Printeris brīdina, ja ir jānomaina spilventiņš, un nomainīšanu drīkst veikt tikai uzņēmuma Epson pilnvarota apkopes pakalpojumu sniedzēja darbinieks. Epson garantijā nav paredzēta šādas nomainīšanas izdevumu segšana.

Saistītā informācija

- ➔ ["Sazināšanās ar Epson atbalsta centru" 125. lpp.](#)
- ➔ ["Lietojumprogrammu instalēšana" 90. lpp.](#)
- ➔ ["Lietojumprogrammu un aparātprogrammatūras atjaunināšana" 91. lpp.](#)

Printera statusa pārbaude – Windows

1. Atveriet printera draivera logu.
2. Uzklīkšķiniet uz **EPSON Status Monitor 3** cilnē **Apkope**.

Piezīme:

- Printera statusu var pārbaudīt arī divreiz uzklīkšķinot uz printera ikonas uzdevumjoslā. Ja printera ikona nepievienojas uzdevumjoslai, uzklīkšķiniet uz **Pārraudzības preferences** **Apkope** cilnē un tad izvēlieties **Reģistrējiet saīsnes ikonu uzdevumjoslā**.*
- Ja ir atspējots **EPSON Status Monitor 3**, uzklīkšķiniet uz **Paplašināti iestatījumi** cilnē **Apkope** un pēc tam atlasiet **Iespējot EPSON Status Monitor 3**.*

Saistītā informācija

- ➔ ["Windows printera draiveris" 80. lpp.](#)

Printera statusa pārbaude — Mac OS X

1. Izvēlieties **System Preferences** izvēlnē  > **Printers & Scanners** (vai **Print & Scan**, **Print & Fax**) un tad izvēlieties printeri.

Problēmu novēršana

2. Uzklikšķiniet uz **Options & Supplies > Utility > Open Printer Utility**.
3. Noklikšķiniet uz **EPSON Status Monitor**.

Iestrēguša papīra izņemšana

Pārbaudiet kļūdu, kas tiek parādīta kontroles panelī, un izpildiet norādījumus, lai izņemtu iestrēgušu un saplēsto papīru. Pēc tam dzēsiet kļūdu.



Svarīga informācija:

Rūpīgi izņemiet iestrēgušo papīru. Papīra izņemšana ar spēku var radīt printera bojājumu.

Saistītā informācija

➔ ["Printera kļūdu indikatori" 92. lpp.](#)

Iestrēguša papīra izņemšana no Aizmugur. papīra padeve

Izņemiet iestrēgušo papīru.

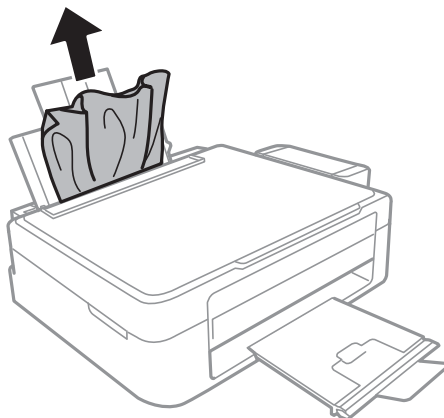

Iestrēguša papīra izņemšana no printera



Brīdinājums:

- Atverot vai aizverot skeneri, uzmanieties, lai nesaspiestu roku vai pirkstus. Citādi varat gūt traumas.
- Nepieskarieties vadības paneļa pogām, kamēr roka atrodas printerī. Ja printeris sāk darboties, tas var radīt traumu. Uzmanieties un nepieskarieties izvirsītajām detaļām, lai izvairītos no traumas.

Problēmu novēršana

1. Atveriet skeneri ar aizvērtu dokumentu vāku.

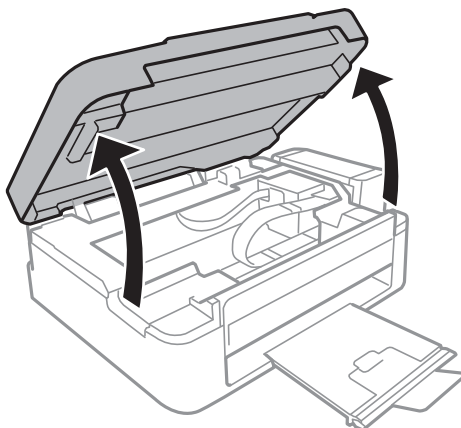

2. Izņemiet iestrēgušo papīru.

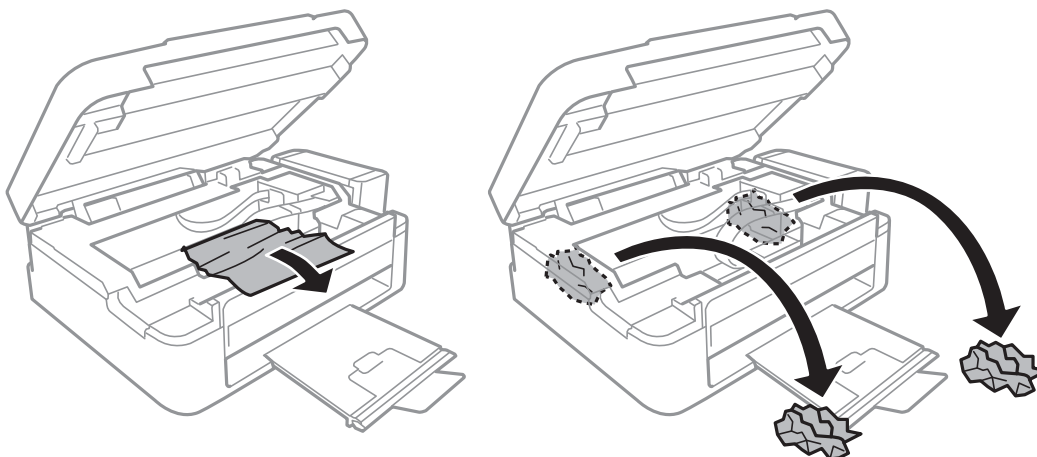

Svarīga informācija:

Nepieskarieties baltajam plakanaļam kabelim, caurspīdīgajai daļai un tintes caurulēm printera iekšpusē. Tas var izraisīt darbības traucējumus.

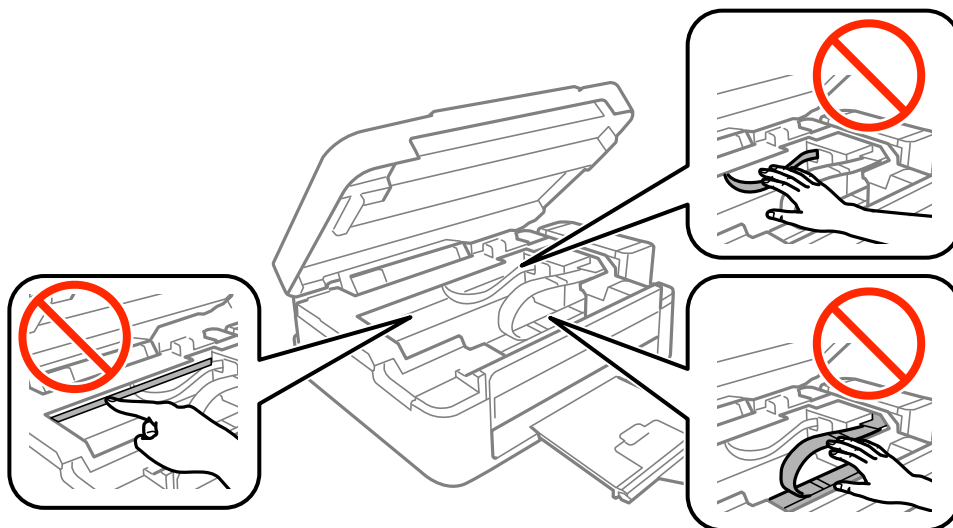

Problēmu novēršana

3. Aizveriet skeneri.

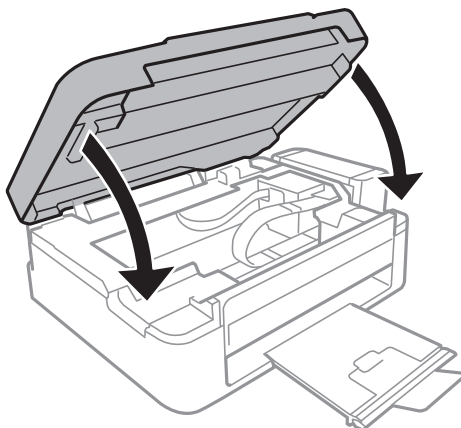

Papīrs netiek padots pareizi

Pārbaudiet tālāk norādītās lietas, tad veicat nepieciešamās darbības traucējuma novēršanai.

- Novietojiet printeri uz līdzenas virsmas un lietojiet to ieteicamās vides apstākļos.
- Lietojiet papīru, ko pieņem printeris.
- Ievērojiet papīra lietošanas piesardzības pasākumus.

Saistītā informācija

- ➔ ["Vides specifikācijas" 119. lpp.](#)
- ➔ ["Papīra lietošanas piesardzības pasākumi" 29. lpp.](#)
- ➔ ["Pieejamais papīrs un drukāšanas apjoms" 30. lpp.](#)
- ➔ ["Papīra veidu saraksts" 30. lpp.](#)

Papīrs iestrēgst

- Ievietojiet papīru pareizajā virzienā un virziet malu vadotnes pret papīra malām.
- Ievietojot vairākas papīra loksnes, vienā reizē ievietojiet pa vienai papīra loksnei.

Saistītā informācija

- ➔ ["Iestrēguša papīra izņemšana" 94. lpp.](#)
- ➔ ["Papīra ievietošana Aizmugur. papīra padeve" 31. lpp.](#)

Papīrs tiek padots šķībi

Ievietojiet papīru pareizajā virzienā un virziet malu vadotnes pret papīra malām.

Saistītā informācija

- ➔ ["Papīra ievietošana Aizmugur. papīra padeve" 31. lpp.](#)

Vienlaicīgi tiek ievadītas vairākas papīra lapas

- Ievietojiet papīra loksnes pa vienai.
- Ja manuālas divpusējas drukāšanas laikā tiek vienlaikus padotas vairākas lapas, pirms papīra atkārtotas ievietošanas izņemiet printerī ievietoto papīru.

Netiek padots papīrs

- Neievietojiet vairāk par papīram norādīto maksimālo lokšņu skaitu. Pirms drukāšanas uz parasta papīra, neievietojiet vairāk papīra par līniju, kas norādīta ar trīsstūra simbolu uz malas vadotnes.
- Ja jums ir tīrīšanas loksne, kas tiek piegādāta kopā ar oriģinālo Epson papīru, izmantojiet to, lai tīrītu printera iekšpusē esošo rullīti.

Saistītā informācija



- ➔ ["Pieejamais papīrs un drukāšanas apjoms" 30. lpp.](#)

Problēmas saistībā ar elektrību un vadības paneli

Elektrības padevi nevar ieslēgt

- Pārlicinieties, vai ir pareizi pievienots elektrības vads.
- Turiet nospiestu pogu  nedaudz ilgāk.

Elektrības padevi nevar izslēgt

Turiet nospiestu pogu  nedaudz ilgāk. Ja printeri joprojām nevar izslēgt, atvienojiet elektrības vadu. Lai drukas galviņa neizžūtu, vēlreiz ieslēdziet un izslēdziet printeri, nospiežot pogu .

Neizdodas drukāt no datora

- Instalējiet printera draiveri.
- Drošā veidā pievienojiet USB kabeli printerim un datoram.
- Ja izmantojat USB centrmezglu, mēģiniet savienot printeri tieši ar datoru.
- Ja neizdodas drukāt tīklā, skatiet lappusi ar tīkla savienojuma metodes aprakstu, kurā izmantots dators.
- Drukājot liela datu izmēra attēlu, datoram var nepietikt atmiņas resursu. Drukājiet attēlu ar zemāku izšķirtspēju vai mazākā izmērā.

Problēmu novēršana

- Operētājsistēmā Windows uzklikšķiniet uz **Drukas rinda** printera draivera **Apkope** cilnes un tad veiciet šādu pārbaudi.
 - Pārbaudiet, vai ir pauzēti drukas darbi.
Atceliet drukāšanu, ja nepieciešams.
 - Pārlicinieties, ka printeris nav bezaistē vai gaidīšanas režīmā.
Ja printeris ir bezaistē vai gaidīšanas režīmā, notīriet bezaistes vai gaidīšanas iestatījumu izvēlnē **Printeris**.
 - Pārlicinieties, ka printeris ir izvēlēts kā noklusējuma printeris izvēlnē **Printeris** (uz izvēlnes vienuma jābūt redzamai pārbaudes atzīmei).
Ja printeris nav izvēlēts kā noklusējuma printeris, iestatiet to kā noklusējuma printeri.
 - Pārlicinieties, lai sadaļā **Rekvizīti** > **Ports** izvēlnē **Printeris** būtu pareizi izvēlēts printera ports, kā norādīts turpmāk.
Atlasiet „**USBXXX**” USB savienojuma gadījumā vai „**EpsonNet Print Port**” — tīkla savienojuma gadījumā.
- Operētājsistēmā Mac OS X pārlicinieties, ka printera statuss nav **Wstrzymaj**.
Atlasiet **Sistēmas preferences** izvēlnē  > **Printeri un skeneri** (vai **Drukāšana un skenēšana**, **Drukāšana un faksi**) un pēc tam veiciet dubultklikšķi uz printera. Ja printeris ir pauzēts, noklikšķiniet uz **Atsākt** (vai **Atsākt printera darbību**).

Saistītā informācija

- ➔ ["Lietojumprogrammu instalēšana" 90. lpp.](#)
- ➔ ["Savienošana ar datoru" 17. lpp.](#)
- ➔ ["Drukāšanas atcelšana" 55. lpp.](#)

Ja neizdodas iestatīt tīklu

- Izslēdziet ierīces, kuras vēlaties savienot ar tīklu. Apmēram 10 sekundes uzgaidiet un pēc tam ieslēdziet ierīces šādā secībā: piekļuves punkts, dators vai viedierīce un pēc tam printeris. Pārvietojiet printeri un datoru vai viedierīci tuvāk piekļuves punktam, lai uzlabotu radioviļņu sakarus, pēc tam mēģiniet atkārtoti veikt tīkla iestatīšanu.
- Izdrukājiet tīkla savienojuma pārskatu. Pārbaudiet to un izmēģiniet izdrukā norādītos risinājumus.

Saistītā informācija

- ➔ ["Neizdodas izveidot savienojumu no ierīcēm, kaut arī nav problēmu ar tīkla iestatījumiem" 98. lpp.](#)
- ➔ ["Tīkla savienojuma pārskata drukāšana" 22. lpp.](#)

Neizdodas izveidot savienojumu no ierīcēm, kaut arī nav problēmu ar tīkla iestatījumiem

Ja neizdodas datorā vai viedierīcē izveidot savienojumu ar printeri, lai gan tīkla savienojuma ziņojumā problēmas netiek uzrādītas, skatiet turpmāk sniegto informāciju.

Problēmu novēršana

- ❑ Vienlaikus izmantojot vairākus piekļuves punktus, atkarībā no piekļuves punktu iestatījumiem var gadīties, ka nevarēs izmantot printeri no datora vai viedierīces. Savienojiet datoru vai viedierīci ar to pašu piekļuves punktu, ar kuru ir savienots printeris.

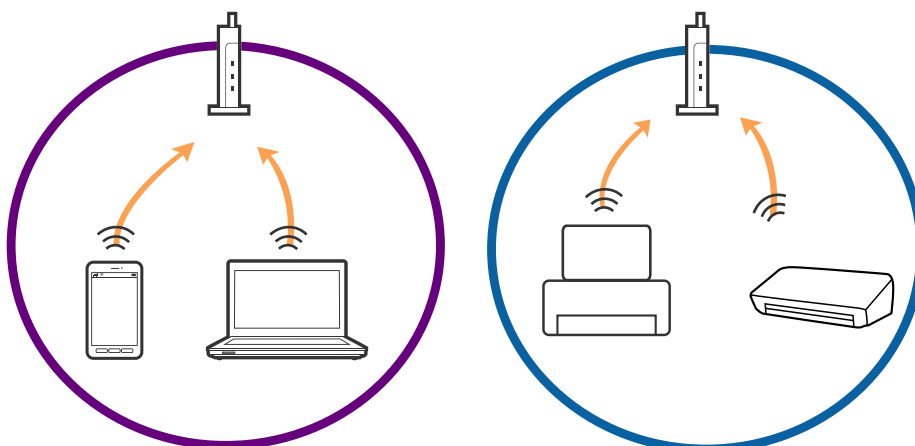

- ❑ Var gadīties, ka ar piekļuves punktu nevar izveidot savienojumu, ja tam ir vairāki SSID, un ierīces ir savienotas ar dažādiem viena piekļuves punkta SSID. Savienojiet datoru vai viedierīci ar to pašu SSID, ar kuru ir savienots printeris.

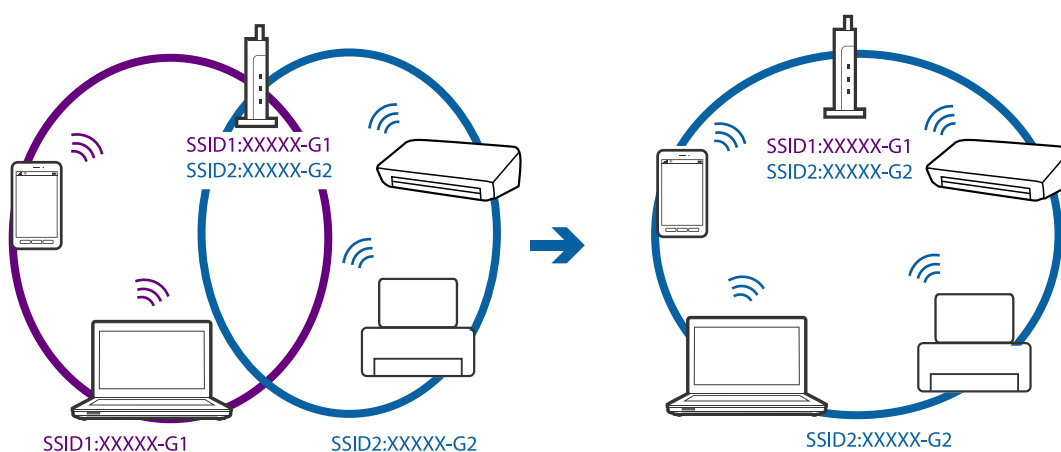

- ❑ Piekļuves punktam, kurš ir saderīgs gan ar standartu IEEE802.11a, gan ar IEEE802.11g, SSID ir 2,4 GHz un 5 GHz joslās. Ja datoru vai viedierīci savieno ar SSID 5 GHz joslā, nav iespējams izveidot savienojumu ar printeri, jo tas atbalsta sakarus vienīgi 2,4 GHz joslā. Savienojiet datoru vai viedierīci ar to pašu SSID, ar kuru ir savienots printeris.

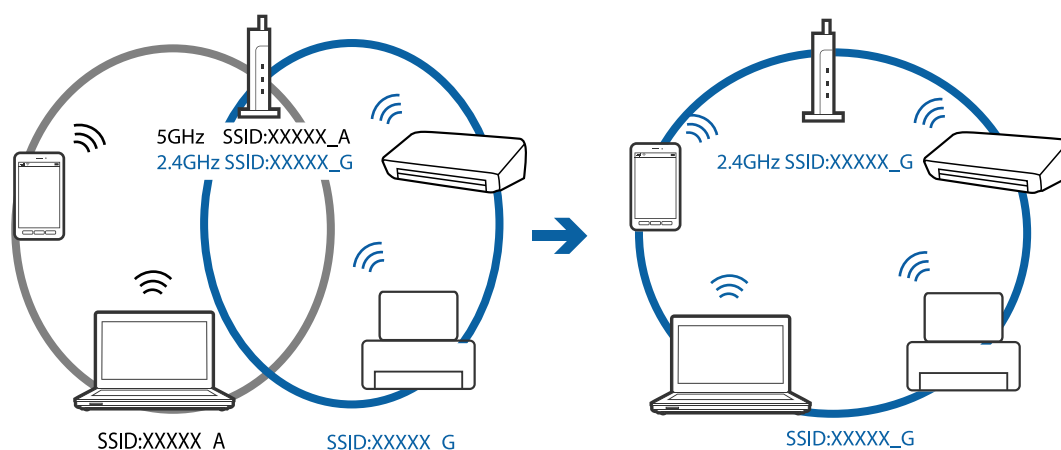

Problēmu novēršana

- ❑ Vairumam piekļuves punktu ir privātuma atdalītāja funkcija, kas bloķē sakarus ar nesankcionētām ierīcēm. Ja neizdodas izveidot savienojumu ar tīklu pat tad, ja ierīces un piekļuves punkts ir savienoti ar vienu un to pašu SSID, atspējojiet piekļuves punktā privātuma atdalītāju. Plašāku informāciju skatiet piekļuves punkta komplektā iekļautajā rokasgrāmātā.

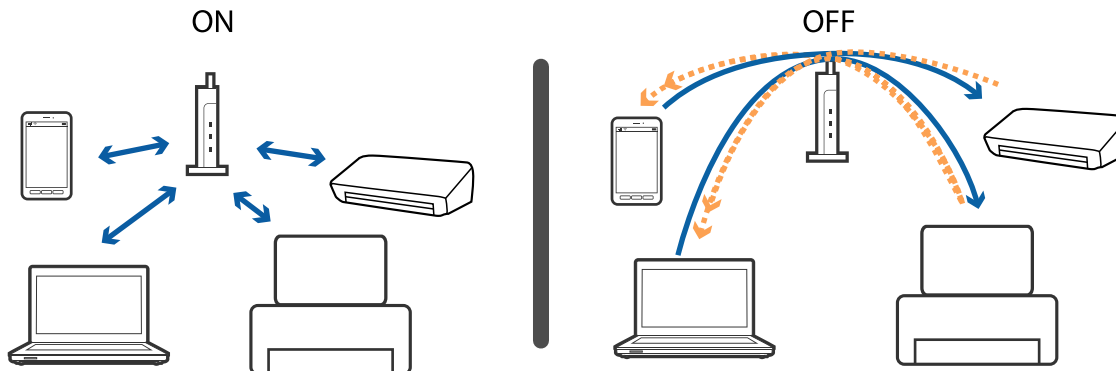

Saistītā informācija

- ➔ ["Ar printeri savienotā SSID pārbaude" 100. lpp.](#)
- ➔ ["Datora SSID noteikšana" 100. lpp.](#)

Ar printeri savienotā SSID pārbaude

SSID var uzzināt, izdrukājot tīkla savienojuma pārskatu, tīkla statusa lapu, kā arī apskatot to programmā Web Config.

Saistītā informācija

- ➔ ["Tīkla savienojuma pārskata drukāšana" 22. lpp.](#)
- ➔ ["Tīkla statusa lapas drukāšana" 25. lpp.](#)

Datora SSID noteikšana

Windows

Atlasiet **Vadības panelis > Tīkls un internets > Tīkla un koplietošanas centrs**.

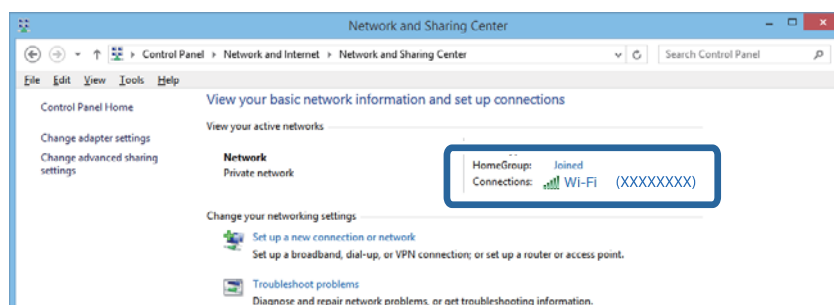

Mac OS X

Noklikšķiniet uz Wi-Fi ikonas datora ekrāna augšpusē. Tiek parādīts SSID saraksts, kur izmantotais SSID ir norādīts ar kontrolzīmi.



Printeris pēkšņi vairs nedrukā, izmantojot tīkla savienojumu

- Ja ir mainīts piekļuves punkts vai interneta pakalpojumu sniedzējs, mēģiniet atkārtot tīkla iestatīšanu printerim. Savienojiet datoru vai viedierīci ar to pašu SSID, ar kuru ir savienots printeris.
- Izslēdziet ierīces, kuras vēlaties savienot ar tīklu. Apmēram 10 sekundes uzgaidiet un pēc tam ieslēdziet ierīces šādā secībā: piekļuves punkts, dators vai viedierīce un pēc tam printeris. Pārvietojiet printeri un datoru vai viedierīci tuvāk piekļuves punktam, lai uzlabotu radioviļņu sakarus, pēc tam mēģiniet atkārtoti veikt tīkla iestatīšanu.
- Operētājsistēmā Windows noklikšķiniet uz **Drukas rinda** printera draivera cilnē **Apkope** un tad veiciet šādu pārbaudi.
 - Pārbaudiet, vai ir pauzēti drukas darbi. Atceliet drukāšanu, ja nepieciešams.
 - Pārlicinieties, ka printeris nav bezaistē vai gaidīšanas režīmā. Ja printeris ir bezaistē vai gaidīšanas režīmā, notīriet bezaistes vai gaidīšanas iestatījumu izvēlnē **Printeris**.
 - Pārlicinieties, ka printeris ir izvēlēts kā noklusējuma printeris izvēlnē **Printeris** (uz izvēlnes vienuma jābūt redzamai pārbaudes atzīmei).
Ja printeris nav izvēlēts kā noklusējuma printeris, iestatiet to kā noklusējuma printeri.
 - Izvēlieties **Printera rekvizīti** > **Ports** un pārbaudiet, vai ir pareizs atlasītais ports
- Izdrukājiet tīkla savienojuma pārskatu. Ja pārskatā ir redzams, ka tīkla savienojumu nav izdevies izveidot, pārbaudiet tīkla savienojuma pārskatu un izmēģiniet izdrukāt norādītos risinājumus.
- Mēģiniet no datora piekļūt jebkurai tīmekļa vietnei, lai pārbaudītu, vai datorā ir pareizi tīkla iestatījumi. Ja nevar piekļūt nevienai vietnei, tātad problēma ir datorā. Plašāku informāciju skatiet datoram pievienotajā rokasgrāmātā.

Saistītā informācija

- ➔ ["Ar printeri savienotā SSID pārbaude" 100. lpp.](#)
- ➔ ["Datora SSID noteikšana" 100. lpp.](#)

Problēmu novēršana

- ➔ ["Tīkla savienojuma pārskata drukāšana" 22. lpp.](#)
- ➔ ["Ziņojumi tīkla savienojuma pārskatā un problēmu risinājumi" 22. lpp.](#)
- ➔ ["Neizdodas izveidot savienojumu no ierīcēm, kaut arī nav problēmu ar tīkla iestatījumiem" 98. lpp.](#)

Printeris pēkšņi vairs nedrukā, izmantojot USB savienojumu

- Atvienojiet no datora USB vadu. Ar peles labo pogu datorā noklikšķiniet uz printera ikonas un pēc tam izvēlieties **Noņemt ierīci**. Pēc tam pievienojiet datoram USB vadu un mēģiniet palaist drukāšanu. Ja izdodas drukāt, iestatīšana ir pabeigta.
- Atiestatiet USB savienojumu, veicot procedūru, kas aprakstīta šīs rokasgrāmatas sadaļā [Savienojuma metodes maiņa ar datoru].

Saistītā informācija

- ➔ ["Savienojuma veida ar datoru maiņa" 26. lpp.](#)

Izdrukāšanas problēmas

Izdruka ir nodilusi vai trūkst krāsu

Ja neesat lietojis printeri ilgu laiku, drukas galviņas sprauslas var būt aizsērējušas un tintes pilienus nevar izšļākt. Veiciet sprauslu pārbaudi, un tad notīriet drukas galviņu, ja kāda no drukas galviņas sprauslām ir aizsērējusi.

Saistītā informācija

- ➔ ["Drukāšanas galviņas pārbaude un tīrīšana" 71. lpp.](#)

Redzamas joslas vai neatbilstošas krāsas

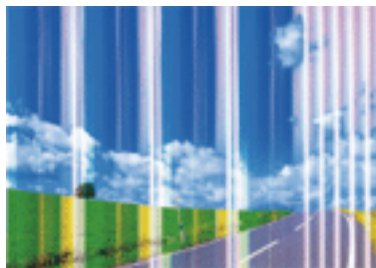

Drukāšanas galviņas sprauslas, iespējams, ir aizsērējušas. Veiciet sprauslu pārbaudi, lai pārbaudītu, vai drukāšanas galviņas sprauslas nav aizsērējušas. Veiciet drukāšanas galviņas tīrīšanu, ja kāda no drukāšanas galviņas sprauslām ir aizsērējusi.

Saistītā informācija

- ➔ ["Drukāšanas galviņas pārbaude un tīrīšana" 71. lpp.](#)

Redzamas krāsu joslas ar aptuveni 2.5 cm intervālu



- Atlasiet piemērotu papīra veida iestatījumu printerī ievietotajam papīra veidam.
- Izlīdziniet drukas galviņu.
- Drukājot uz parasta papīra, izmantojiet augstākas kvalitātes iestatījumu.

Saistītā informācija

- ➔ ["Papīra veidu saraksts" 30. lpp.](#)
- ➔ ["Drukas galviņas līdzināšana" 74. lpp.](#)

Neskaidra druka, vertikālas joslas vai nepareizs līdzinājums



ennaiten alle
Aufdruck. W
↓ 5008 "Regel

Izlīdziniet drukas galviņu.

Saistītā informācija

- ➔ ["Drukas galviņas līdzināšana" 74. lpp.](#)

Drukas kvalitāte neuzlabojas pat pēc drukas galviņas līdzināšanas

Divvirzienu (vai ātrās) drukāšanas laikā drukas galviņa drukā, pārvietojoties abos virzienos, un vertikālās līnijas var būt neizlīdzinātas. Ja drukas kvalitāte neuzlabojas, atspējojiet divvirzienu (vai ātrās) drukas iestatījumu. Šī iestatījuma atspējošana var samazināt drukas ātrumu.

- Windows

Notīriet **Liela ātruma** printera draivera cilnē **Papildu opcijas**.

Problēmu novēršana

Mac OS X

Izvēlnē  > **Printeri un skeneri** (vai **Drukāt un skenēt**, **Drukāt un sūtīt faksu**) atlasiet **Sistēmas preferences** un pēc tam atlasiet printeri. Noklikšķiniet uz **Options & Supplies** > **Options** (vai **Driver**). Izvēlieties opciju **Off** kā vienuma **High Speed Printing** iestatījumu.

Drukšanas kvalitāte ir neatbilstoša

Veiciet šādu pārbaudi, ja drukšanas kvalitāte ir slikta un ir novērota neskaidra drukšana, izplūdušas drukšanas līnijas, nav atbilstošo krāsu, krāsas ir blāvas un izdrukās vērojama nesakritība.

- Pārbaudiet, vai ir pilns sākotnējais tintes uzpildes līmenis.
- Ja tintes līmenis ir zemāks par zemāko līniju, uzpildiet tintes tvertni.
- Veiciet sprauslu pārbaudi, un tad notīriet drukšanas galviņu, ja kāda no drukšanas galviņas sprauslām ir aizsērējusi.
- Ja printeris nav lietots ilgāku laiku, nomainiet tinti tintes stobriņos.
- Izlīdziniet drukšanas galviņu.
- Lietojiet papīru, ko pieņem printeris.
- Atlasiet piemērotu papīra veida iestatījumu printerī ievietotajam papīra veidam.
- Neveiciet drukāšanu uz mitra, bojāta vai pārāk veca papīra.
- Ja papīrs ir sarullējies vai aploksne ir piepūtusies ar gaisu, izlīdziniet to.
- Drukājiet, izmantojot augstākas kvalitātes iestatījumu.
- Nelieciet papīru kaudzītē uzreiz pēc drukāšanas.
- Pirms izdruku iešūšanas vai izstādīšanas ļaujiet tām pilnībā nožūt. Izdruku nožūšanas laikā nepakļaujiet tās tiešiem saules stariem, neizmantojiet žāvētāju un nepieskarieties drukātajai papīra pusei.
- Drukājot attēlus vai fotogrāfijas, Epson iesaka lietot oriģinālo Epson papīru parasta papīra vietā. Veiciet drukāšanu uz oriģinālā Epson papīra drukājamās puses.
- Izmantojiet oriģinālās Epson tintes tūbiņas. Šis produkts ir paredzēts krāsu pielāgošanai, ja izmantotas oriģinālās Epson tintes tūbiņas. Neoriģinālo tintes tūbiņu lietošana var pasliktināt drukšanas kvalitāti.
- Lietojiet tintes tūbiņas ar pareizo detaļu kodu šim printerim.
- Epson iesaka izlietot tintes tūbiņu pirms derīguma termiņa beigām, kas norādīts uz iepakojuma.

Saistītā informācija

- ➔ ["Tintes tvertņu iepildīšana" 67. lpp.](#)
- ➔ ["Drukšanas galviņas pārbaude un tīrīšana" 71. lpp.](#)
- ➔ ["Tintes nomaņa tintes stobriņos" 73. lpp.](#)
- ➔ ["Drukšanas galviņas līdzināšana" 74. lpp.](#)
- ➔ ["Papīra lietošanas piesardzības pasākumi" 29. lpp.](#)
- ➔ ["Pieejamais papīrs un drukāšanas apjoms" 30. lpp.](#)
- ➔ ["Papīra veidu saraksts" 30. lpp.](#)

Problēmu novēršana

Papīrs ir notraipījies vai nodilis

- Ja ir redzamas horizontālas joslas vai ir notraipīta papīra augšpuse vai apakšpuse, ievietojiet papīru pareizā virzienā un aizbīdiet malu vadotnes līdz papīra malām.

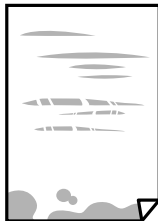

- Ja ir redzamas vertikālas joslas vai papīrs ir notraipīts, notīriet papīra padeves ceļu.

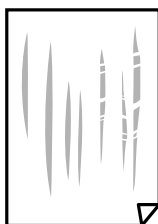

- Novietojiet papīru uz līdzenas virsmas, lai pārbaudītu, vai tas nav sarullējies. Ja tas ir sarullējies, izlīdziniet to.
- Veicot divpusēju drukāšanu manuālajā režīmā, pirms papīra atkārtotas ievietošanas pārbaudiet, vai tinte ir pilnībā nožuvusi.

Saistītā informācija

- ➔ ["Papīra ievietošana Aizmugur. papīra padeve" 31. lpp.](#)
- ➔ ["Papīra padeves ceļa tīrīšana" 74. lpp.](#)

Izdrukātie fotoattēli ir lipīgi

Iespējams, apdrukāta nepareizā fotopapīra puse. Pārlicinieties, vai drukājat uz apdrukājamās puses. Drukājot uz nepareizās fotopapīra puses, nepieciešams notīrīt papīra padeves ceļu.

Saistītā informācija

- ➔ ["Papīra padeves ceļa tīrīšana" 74. lpp.](#)

Attēli vai fotogrāfijas tiek drukātas negaidītās krāsās

Drukājot no Windows printera draivera, atkarībā no papīra veida pēc noklusējuma tiek piemērots Epson automātiskās fotoattēla pielāgošanas iestatījums. Mēģiniet nomainīt iestatījumu.

Cilnē **Papildu opcijas** atlasiet iestatījumu **Pielāgotie sadaļā Krāsu korekcija**, un pēc tam noklikšķiniet uz **Uzlabots**. Mainiet iestatījumu **Ainas korekcija** sadaļā **Automātiska labošana** uz jebkuru citu opciju. Ja iestatījuma maiņa nelīdz, izvēlieties sadaļā **Krāsu pārvaldība** jebkuru citu krāsu korekcijas metodi, izņemot **PhotoEnhance**.

Saistītā informācija

➔ ["Drukāšanas krāsas pielāgošana" 52. lpp.](#)

Krāsas atšķiras no displejā redzamajām

- Attēlošanas ierīcēm, piemēram, datoru ekrāniem ir noteiktas attēla īpašības. Ja displejs ir nesabalansēts, tajā redzamajam attēlam nebūs pareizā spilgtuma un krāsu. Noregulējiet ierīces parametrus.
- Ja displejā spīd gaisma, tā ietekmē displejā redzamo attēlu. Novietojiet displeju vietā, kur tas nav pakļauts tiešai saules gaismai, un attēlu skatiet piemērotā apgaismojumā.
- Krāsas var atšķirties no tām, kas redzamas viedierīcēs, piemēram, viedtālrunos vai planšetēs ar augstas izšķirtspējas displejiem.
- Displejā redzamās krāsas nav identiskas uz papīra redzamajām, jo attēlošanas ierīcei un printerim atšķiras krāsu ģenerēšanas process.

Neizdodas drukāt bez apmalēm

Drukāšanas iestatījumos atlasiet drukāšanu bez apmalēm. Ja izvēlaties papīra veidu, kas neatbilst drukāšanai bezapmaļu režīmā, nevar izvēlēties **Bez apmalēm**. Izvēlieties papīra veidu, kas atbilst drukāšanai bezapmaļu režīmā.

Saistītā informācija

➔ ["Pamatinformācija par drukāšanu — Windows" 36. lpp.](#)

➔ ["Pamatinformācija par drukāšanu — Mac OS X" 37. lpp.](#)

Attēla malas ir apgrieztas, drukājot bez apmalēm

Drukājot bezapmaļu režīmā, attēls ir nedaudz palielināts un izvirsītā zona tiek apgriezta. Atlasiet mazāku palielinājuma iestatījumu.

- Windows
Noklikšķiniet uz **Iestatījumi** blakus izvēles rūtiņai **Bez apmalēm** printera draivera cilnē **Galvenie**, pēc tam mainiet iestatījumus.
- Mac OS X
Mainiet **Paplašināšana** iestatījumu printera dialoga izvēlnē **Printera iestatījumi**.

Izdrukāšanas pozīcija, izmērs vai malas nav pareizas

- Ievietojiet papīru pareizajā virzienā un virziet malu vadotnes pret papīra malām.
- Novietojot oriģinālus uz skenera stikls, līdziniet oriģināla stūrus ar stūri, kas norādīts ar simbolu uz skenera stikla rāmja. Ja kopijas malas ir apgrieztas, pārvietojiet oriģinālu nedaudz prom no stūra.
- Novietojot oriģinālus uz skenera stikls, notīriet skenera stikls un dokumentu vāku. Ja uz stikla ir putekļi vai traipi, kopēšanas apgabals, iespējams, tiks paplašināts, lai ietvertu putekļus vai traipus, radot nepareizu kopēšanas pozīciju vai mazus attēlus.
- Izvēlieties atbilstošo papīra izmēra iestatījumu.

Problēmu novēršana

- Pielāgojiet apmales iestatījumu lietojumprogrammā, lai tas atrastos drukājamā apgabalā.

Saistītā informācija

- ➔ ["Papīra ievietošana Aizmugur. papīra padeve" 31. lpp.](#)
- ➔ ["Oriģinālu novietošana uz Skenera stikls" 34. lpp.](#)
- ➔ ["Skenera stikls Tīrīšana" 75. lpp.](#)
- ➔ ["Drukājamaais apgabals" 115. lpp.](#)

Drukātās rakstzīmes ir nepareizas vai sagrozītas

- Cieši pievienojiet USB kabeli printerim un datoram.
- Atceliet visus pauzētos drukas darbus.
- Drukāšanas laikā manuāli nepārslēdziet datoru **hibernācijas** vai **miega** režīmā. Iespējams, lapas ar sagrozīto tekstu tiks drukātas nākamajā datora startēšanas reizē.

Saistītā informācija

- ➔ ["Drukāšanas atcelšana" 55. lpp.](#)

Drukātais attēls ir apgriezts

Notīriet visus spoguļattēla iestatījumus printera draiverī vai lietojumprogrammā.

- Windows
Notīriet atzīmi no izvēles rūtiņas **Spoguļattēls** printera draivera cilnē **Papildu opcijas**.
- Mac OS X
Dzēsiet **Mirror Image** drukas dialoglodziņa **Printera iestatījumi** izvēlnē.

Izdrukās ir mozaīkveida raksti

Drukājot attēlus vai fotogrāfijas, izmantojiet augstas izšķirtspējas datus. Attēliem tīmekļa vietnēs parasti ir zema izšķirtspēja, lai gan displejā tie izskatās pietiekami labi, tādēļ drukas kvalitāte var pasliktināties.

Kopētajā attēlā ir nevienmērīgas krāsas, traipi, punkti vai taisnas līnijas

- Notīriet papīra padeves ceļu.
- Notīriet skenera stikls.
- Nespiediet pārāk cieši uz oriģināla vai dokumentu vāka, kad novietojat oriģinālus uz skenera stikls.

Saistītā informācija

- ➔ ["Papīra padeves ceļa tīrīšana" 74. lpp.](#)
- ➔ ["Skenera stikls Tīrīšana" 75. lpp.](#)

Kopētajā attēlā ir redzami muarē (šķērsvītru) raksti

Novietojiet oriģinālu nedaudz citādā leņķī.

Kopētajā attēlā ir redzams oriģināla otrajā pusē esošais attēls

Ja oriģināls ir plāns, novietojiet to uz skenera stikls un pēc tam novietojiet virs tā melnu papīru.

Izdrukas problēmu nevarēja novērst



Ja esat izmēģinājis visus risinājumus un problēma joprojām nav novērsta, mēģiniet atinstalēt printera draiveri un pēc tam vēlreiz to instalēt.

Saistītā informācija

- ➔ ["Lietojumprogrammu atinstalēšana" 88. lpp.](#)
- ➔ ["Lietojumprogrammu instalēšana" 90. lpp.](#)

Citas drukāšanas problēmas

Drukāšana ir pārāk lēna

- Aizveriet visas nevajadzīgās lietojumprogrammas.
- Pazeminiet kvalitātes iestatījumu. Augstas kvalitātes drukāšana samazina drukāšanas ātrumu.
- Iespējojiet divvirzienu (vai lielātruma) iestatījumu. Ja ir iespējots šis iestatījums, drukas galviņa drukā, pārvietojoties abos virzienos, un drukāšanas ātrums palielinās.
 - Windows
Atlasiet **Liela ātruma** printera draivera **Papildu opcijas** cilnē.
 - Mac OS X
Atlasiet **System Preferences** izvēlnē  > **Printers & Scanners** (vai **Print & Scan, Print & Fax**) un tad atlasiet printeri. Noklikšķiniet uz **Options & Supplies** > **Options** (vai **Driver**). Atlasiet opciju **On** kā vienuma **High Speed Printing** iestatījumu.
- Atspējojiet **Klusais režīms**.
 - Windows
Atspējojiet **Klusais režīms** iestatījumu printera draivera **Galvenie** cilnē.
 - Mac OS X
Atlasiet **System Preferences** izvēlnē  > **Printers & Scanners** (vai **Print & Scan, Print & Fax**) un tad atlasiet printeri. Noklikšķiniet uz **Options & Supplies** > **Options** (vai **Driver**). Atlasiet opciju **Off** kā vienuma **Klusais režīms** iestatījumu.

Drukāšana būtiski palēninās ilgstošas drukāšanas laikā

Drukāšana palēninās, lai printera mehānisms nepārkarstu un netiktu bojāts. Tomēr varat turpināt drukāšanu. Lai atsāktu drukāšanu normālā ātrumā, atstājiet to ieslēgtu vismaz 30 minūtes. Ja elektropadeve ir izslēgta, printeris neatsāks drukāšanu normālā ātrumā.

Nevar sākt skenēšanu

- Drošā veidā pievienojiet USB kabeli printerim un datoram.
- Ja izmantojat USB centrmezglu, mēģiniet savienot printeri tieši ar datoru.
- Ja skenējat augstā izšķirtspējā, izmantojot tīklu, var rasties saziņas kļūda. Samaziniet izšķirtspēju.
- Pārbaudiet, vai ir izvēlēts pareizais printeris (skeneris), ja uzsākšanas laikā parādās skeneru saraksts Epson Scan 2.
- Programmā Epson Scan 2 jābūt atlasītam pareizajam printerim (skenerim).
- Ja lietojat ar TWAIN saderīgas lietojumprogrammas, izvēlieties izmantoto printeri (skeneri).
- Lietojot operētājsistēmu Windows, pārliecinieties, ka printeris (skeneris) ir redzams sadaļā **Skeneris un kamera**. Printeris (skeneris) tiks parādīts kā „EPSON XXXXX (printera nosaukums)”. Ja printeris (skeneris) netiek parādīts, atinstalējiet Epson Scan 2 un pēc tam vēlreiz to instalējiet. Skatiet tālāk minēto, lai piekļūtu sadaļai **Skeneris un kamera**.
 - Windows 10

Ar peles labo pogu noklikšķiniet uz pogas Sākt, turiet to nospiestu un izvēlieties **Vadības panelis**, meklēšanas viedpogā ievadiet „Skeneris un kamera”, noklikšķiniet uz **Skatīt skenerus un kameras** un pēc tam pārbaudiet, vai printeris ir redzams.
 - Windows 8.1/Windows 8

Atlasiet **Darbvirsma > Iestatījumi > Vadības panelis**, meklēšanas viedpogā ievadiet „Skeneris un kamera”, uzklikšķiniet uz **Rādīt skeneri un kameru** un pēc tam pārbaudiet, vai printeris ir redzams.
 - Windows 7

Uzklikšķiniet uz pogas Sākt un izvēlieties **Vadības panelis**, meklēšanas viedpogā ievadiet „Skeneris un kamera”, uzklikšķiniet uz **Skatīt skenerus un kameras** un pēc tam pārbaudiet, vai printeris ir redzams.
 - Windows Vista

Uzklikšķiniet uz pogas Sākt, izvēlieties **Vadības panelis > Aparatūra un skaņa > Skeneri un kameras** un pēc tam pārbaudiet, vai printeris ir redzams.
 - Windows XP

Uzklikšķiniet uz pogas Sākt, izvēlieties **Vadības panelis > Printeri un cita aparatūra > Skeneri un kameras** un pēc tam pārbaudiet, vai printeris ir redzams.
- Ja nevarat skenēt, izmantojot ar TWAIN saderīgas lietojumprogrammas, atinstalējiet ar TWAIN saderīgo lietojumprogrammu un pēc tam instalējiet to atkārtoti.

Saistītā informācija

- ➔ ["Lietojumprogrammu atinstalēšana" 88. lpp.](#)
- ➔ ["Lietojumprogrammu instalēšana" 90. lpp.](#)

Skenēšanu nevar sākt, lietojot vadības paneli

- Pārlicinieties, vai Epson Scan 2 un Epson Event Manager ir pareizi instalēti.
- Pārbaudiet skenēšanas iestatījumus, kas ir piešķirti lietojumprogrammā Epson Event Manager.

Saistītā informācija

- ➔ ["Epson Scan 2 \(skenera draiveris\)" 86. lpp.](#)
- ➔ ["Epson Event Manager" 86. lpp.](#)

Problēmas saistībā ar skenētajiem attēliem

Skenējot no skenera stikla, parādās nevienmērīgas krāsas, netīrumi, plankumi utt.

- Notīriet skenera stiklu.
- Noņemiet gružus vai netīrumus, kas pielipuši oriģinālam.
- Nespiediet pārāk stipri uz dokumentu vai dokumenta vāku. Ja spiežat ar pārāk lielu spēku, var parādīties neskaidras kontūras, smērējumi un plankumi.

Saistītā informācija

- ➔ ["Skenera stikls Tīrīšana" 75. lpp.](#)

Attēla kvalitāte ir zema

- Programmā Epson Scan 2 izvēlieties **Režīms** iestatījumu, kas atbilst skenējamajam oriģinālam. Skenējiet režīmā **Dokumentu režīms**, izmantojot dokumentiem paredzētus iestatījumus, un režīmā **Fotoattēlu režīms** — izmantojot iestatījumus fotattēliem.
- Programmā Epson Scan 2 pielāgojiet attēlu, izmantojot vienumus cilnē **Papildu iestatījumi**, un pēc tam skenējiet.
- Ja izšķirtspēja ir zema, mēģiniet palielināt izšķirtspēju un pēc tam skenēt.

Saistītā informācija

- ➔ ["Skenēšana, izmantojot Epson Scan 2" 58. lpp.](#)

Attēlu fonā redzama nobīde

Ieskenētajā attēlā ir redzams oriģināla otras puses attēls.

- Programmā Epson Scan 2 atlasiet cilni **Papildu iestatījumi** un pēc tam noregulējiet iestatījumu **Spilgtums**. Atkarībā no iestatījumiem cilnē **Pamata iestatījumi** > **Attēla veids** vai citiem iestatījumiem cilnē **Papildu iestatījumi** šī funkcija var nebūt pieejama.

Problēmu novēršana

- Režīmā **Dokumentu režīms** programmā Epson Scan 2 atlasiet cilni **Papildu iestatījumi** un pēc tam **Attēla opcija > Teksta uzlabošana**.
- Skenēšanā izmantojot skenera stiklu, uzlieciet uz oriģināla melnu papīru vai rakstāmmapi.

Saistītā informācija

- ➔ ["Oriģinālu novietošana uz Skenera stikls" 34. lpp.](#)
- ➔ ["Skenēšana, izmantojot Epson Scan 2" 58. lpp.](#)

Teksts ir izplūdis

- Režīmā **Dokumentu režīms** programmā Epson Scan 2 atlasiet cilni **Papildu iestatījumi** un pēc tam **Attēla opcija > Teksta uzlabošana**.
- Izvēlieties vienumu **Dokumentu režīms** kā **Režīms** iestatījumu programmā Epson Scan 2. Skenējiet, izmantojot dokumentiem paredzētos iestatījumus logā **Dokumentu režīms**.
- Režīmā **Dokumentu režīms** programmā Epson Scan 2, kad vienumam **Attēla veids** cilnē **Pamata iestatījumi** ir iestatījums **Melnbalti**, noregulējiet vērtību **Sākumpunkts** cilnē **Papildu iestatījumi**. Palielinot vērtību **Sākumpunkts**, melnais laukums kļūst lielāks.
- Zemas izšķirtspējas gadījumā mēģiniet palielināt izšķirtspēju un pēc tam skenēt.

Saistītā informācija

- ➔ ["Dokumentu skenēšana \(Dokumentu režīms\)" 58. lpp.](#)

Redzami muarē raksti (tīmeklim līdzīgas ēnas)

Ja oriģināls ir iespiests dokuments, ieskenētajā attēlā var būt redzami muarē raksti (tīmeklim līdzīgas ēnas).

- Programmas Epson Scan 2 cilnē **Papildu iestatījumi** iestatiet vienumu **Rastra noņemšana**.



- Mainiet izšķirtspēju un pēc tam atkārtojiet skenēšanu.

Saistītā informācija

- ➔ ["Skenēšana, izmantojot Epson Scan 2" 58. lpp.](#)

Neizdodas ieskenēt pareizo laukumu, izmantojot skenera stiklu

- Pārlicinieties, ka oriģināls ir pareizi novietots iepreti līdzinājuma atzīmēm.
- Ja trūkst skenētā attēla malas, pārvietojiet oriģinālu nedaudz tālāk no skenera stikla malas.

Problēmu novēršana

- Novietojot uz skenera stikla vairākus oriģinālus, raugieties, lai starp oriģināliem būtu vismaz 20 mm (0,79 collu) atstarpe.

Saistītā informācija

➔ ["Oriģinālu novietošana uz Skenera stikls" 34. lpp.](#)

Nav iespējams priekšskatīt kā Sīktēls

- Novietojot vairākus oriģinālus uz skenera stikla, pārlicinieties, ka starp oriģināliem ir vismaz 20 mm (0,79 collas) liela atstarpe.
- Pārlicinieties, ka oriģināls ir ievietots taisni.
- Atkarībā no oriģināla priekšskatīšanu nevar veikt ar **Sīktēls**. Šajā situācijā skenējiet ar **Parastais** priekšskatījumu, un tad veidojiet ierāmējumus manuāli.

Saistītā informācija

➔ ["Fotogrāfiju un citu attēlu skenēšana \(Fotoattēlu režīms\)" 60. lpp.](#)

Saglabājot ieskenēto attēlu Meklējams PDF formātā, netiek pareizi atpazīts teksts

- Logā **Attēla formāta opcijas** programmā Epson Scan 2 pārbaudiet, vai pareizi izvēlēts iestatījums **Teksta valoda** cilnē **Teksts**.
- Pārbaudiet, vai oriģināls ir novietots taisni.
- Izmantojiet oriģinālu ar skaidri salasāmu tekstu. Turpmāk norādīto veidu oriģināliem var būt zema teksta atpazīšanas kvalitāte.
 - Oriģināli, kuri ir vairākas reizes kopēti
 - Oriģināli, kas saņemti pa faksu (zemā izšķirtspējā)
 - Oriģināli, kuriem ir pārāk maza burtu atstarpe vai rindstarpa
 - Oriģināli ar ruled lines vai pasvītrojumu zem teksta
 - Oriģināli ar rokraksta tekstu
 - Saburzīti vai salocīti oriģināli
- Režīmā **Dokumentu režīms** programmā Epson Scan 2, kad vienamam **Attēla veids** cilnē **Pamata iestatījumi** ir iestatījums **Melnbalti**, noregulējiet vērtību **Sākumpunkts** cilnē **Papildu iestatījumi**. Ja palielina vērtību **Sākumpunkts**, melnā krāsa kļūst izteiktāka.
- Režīmā **Dokumentu režīms** programmā Epson Scan 2 atlasiet cilni **Papildu iestatījumi** un pēc tam **Attēla opcija > Teksta uzlabošana**.

Saistītā informācija

➔ ["Dokumentu skenēšana \(Dokumentu režīms\)" 58. lpp.](#)

Neizdodas novērst problēmas ieskenētajā attēlā

Ja ir izmēģināti visi risinājumi un problēma joprojām nav novērsta, inicializējiet Epson Scan 2 iestatījumus, izmantojot programmu Epson Scan 2 Utility.

Piezīme:

Epson Scan 2 Utility ir programma, kas ietilpst Epson Scan 2 komplektā.

1. Palaidiet Epson Scan 2 Utility.

- Windows 10

Noklikšķiniet uz palaišanas pogas un atlasiet **Visas programmas > EPSON > Epson Scan 2 Utility**.

- Windows 8.1/Windows 8

Meklēšanas viedpoga ievadiet programmas nosaukumu un pēc tam atlasiet attēloto ikonu.

- Windows 7/Windows Vista/Windows XP

Noklikšķiniet uz palaišanas pogas un atlasiet **Visas programmas vai Programmas > EPSON > Epson Scan 2 > Epson Scan 2 Utility**.

- Mac OS X

Atlasiet **Aiziet! > Lietojumprogrammas > Epson Software > Epson Scan 2 Utility**.

2. Atlasiet cilni **Citi**.

3. Noklikšķiniet uz **Atiestatīt**.

Piezīme:

Ja inicializēšana neatrisina problēmu, atinstalējiet un tad vēlreiz instalējiet programmu Epson Scan 2.

Saistītā informācija

➔ ["Lietojumprogrammu atinstalēšana" 88. lpp.](#)

➔ ["Lietojumprogrammu instalēšana" 90. lpp.](#)

Citas problēmas saistībā ar skenēšanu

Skenēšana ir lēna

Samaziniet izšķirtspēju un pēc tam atkārtojiet skenēšanu. Ja izšķirtspēja ir liela, skenēšana var ieilgt.

Skenēšanas ātrums var būt samazināts atkarībā no attēla pielāgošanas funkcijām programmā Epson Scan 2.

Saistītā informācija

➔ ["Skenēšana, izmantojot Epson Scan 2" 58. lpp.](#)

Skenēšana tiek pārtraukta, skenējot PDF/Multi-TIFF formātā

Skenēšanai izmantojot Epson Scan 2, varat skenēt līdz pat 999 lapām PDF formātā un līdz pat 200 lapām Multi-TIFF formātā.

Skenējot lielus apjomus, mēs iesakām skenēt pelēktoņos.

Problēmu novēršana

- Palieliniet brīvo vietu datora cietajā diskā. Skenēšana var apstāties, ja nav pietiekami daudz brīvas vietas.
- Mēģiniet skenēt zemākā izšķirtspējā. Skenēšana apstājas, ja kopējais datu izmērs sasniedz robežu.

Saistītā informācija

➔ ["Skenēšana, izmantojot Epson Scan 2" 58. lpp.](#)

Citas problēmas

Neliels elektriskās strāvas trieciens, pieskaroties printerim

Ja datoram ir pievienotas daudzas perifērās ierīces, iespējams, būs jūtams neliels elektriskās strāvas trieciens, pieskaroties printerim. Uzstādiet aizsargtrosi datoram, kas ir savienots ar printeri.

Darbības skaņas ir skaļas

Ja darbības skaņas ir pārāk skaļas, iespējojiet **Klusais režīms**. Iespējojot šo funkciju, tiek samazināts drukāšanas ātrums.

- Windows printera draiveris

Iespējojiet **Klusais režīms** printera draivera **Galvenie cilnē**.

- Mac OS X printera draiveris

Atlasiet **Sistēmas preferences** izvēlnē  > **Printeri un skeneri** (vai **Drukāšana un skenēšana, Drukāšana un faksi**) un pēc tam atlasiet printeri. Noklikšķiniet uz **Opcijas un izejmateriāli** > **Opcijas** (vai **Draiveris**). Izvēlieties opciju **On** kā vienuma **Klusais režīms** iestatījumu.

Ugunsūris bloķē lietojumprogrammu (tikai Windows)

Pievienojiet lietojumprogrammu Windows Ugunsūra programmai **Vadības paneļa** drošības iestatījumos.

Pielikums

Tehniskās specifikācijas

Printera specifikācija

Drukas galviņas sprauslu novietojums		Melnās tintes sprauslas: 180 Krāsu tintes sprauslas: 59 katrai krāsai
Papīra svars	Parasts papīrs	64 līdz 90 g/m ² (17 līdz 24mārciņas)
	Aploksnes	Aploksne #10, DL, C6: 75 līdz 90 g/m ² (20 līdz 24 mārciņas)

Drukājamais apgabals

Atsevišķu lokšņu drukājamais apgabals

Drukas kvalitāte var pasliktināties ēnotajos apgabalos atkarībā no printera mehānisma.

Drukāšana ar apmalēm

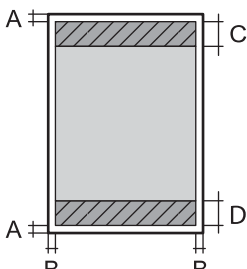
	A	3.0 mm (0.12 collas)
	B	3.0 mm (0.12 collas)
	C	40.0 mm (1.57 collas)
	D	32.0 mm (1.26 collas)

Druka bez robežām

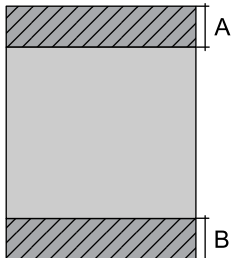
	A	43.0 mm (1.69 collas)
	B	35.0 mm (1.38 collas)

Aplokšņu drukājamais apgabals

Drukas kvalitāte var pasliktināties ēnotajos apgabalos atkarībā no printera mehānisma.

Pielikums

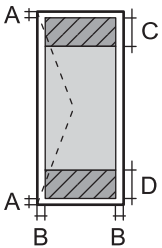
	A	3.0 mm (0.12 collas)
	B	5.0 mm (0.20 collas)
	C	18.0 mm (0.71 collas)
	D	40.0 mm (1.57 collas)

Skenera specifikācija

Skenera veids	Plakanvirsmas
Fotoelektriskā ierīce	CIS
Maksimālais dokumenta izmērs	216×297 mm (8.5×11.7 collas) A4, Letter
Izšķirtspēja	1200 dpi (galvenajā skenēšanas režīmā) 2400 dpi (apakšskenēšanas režīmā)
Krāsu piesātinājums	<p>Krāsu</p> <ul style="list-style-type: none"> <input type="checkbox"/> 48 biti uz iekšējo pikseli (16 biti uz pikseli uz iekšējo krāsu) <input type="checkbox"/> 24 biti uz ārējo pikseli (8 biti uz pikseli uz ārējo krāsu) <p>Pelēktoņi</p> <ul style="list-style-type: none"> <input type="checkbox"/> 16 biti uz iekšējo pikseli <input type="checkbox"/> 8 biti uz ārējo pikseli <p>Melnbalts</p> <ul style="list-style-type: none"> <input type="checkbox"/> 16 biti uz iekšējo pikseli <input type="checkbox"/> 1 biti uz ārējo pikseli
Apgaismojuma avots	LED

Interfeisa specifikācija

Datoram	Liela ātruma USB porti
---------	------------------------

Pielikums

Tikla funkciju saraksts

Funkcijas		Atbalstītas	Piezīmes
Tikla interfeisi	Ethernet		-
	Wi-Fi	Infrastruktūra	✓
		Ekspromta	-
		Wi-Fi Direct (vienkāršais PP)	-
Laiksakrītīgs savienojums	Ethernet un Wi-Fi Direct (vienkāršais PP)		-
	Wi-Fi (infrastruktūras) un Wi-Fi Direct (vienkāršais PP)		-
Paneļa darbība	Wi-Fi iestatīšana	Wi-Fi iestatīšanas vednis	-
		Iestatīšana ar spiedpogu (WPS)	✓
		Iestatīšana ar PIN kodu	✓
		Automātisks Wi-Fi savienojums	✓
		Epson iPrint savienojums	-
		Wi-Fi Direct iestatīšana	-
	Vispārēja tīkla iestatīšana		-
	Tīkla savienojuma pārbaude		✓
	Tīkla statuss		-
	Tīkla statusa lapas drukāšana		✓
	Atspējot Wi-Fi		-
	Rūpnīcas noklusējuma iestatījumu atjaunošana		✓
Failu koplietošanas iestatīšana		-	

Pielikums

Funkcijas			Atbalstītas	Piezīmes
Drukāšana tīklā	EpsonNet Print (Windows)	IPv4	✓	-
	Standard TCP/IP (Windows)	IPv4, IPv6	✓	-
	WSD druka (Windows)	IPv4, IPv6	✓	Windows Vista vai jaunāka versija
	Bonjour druka (Mac OS X)	IPv4, IPv6	✓	-
	IPP druka (Windows, Mac OS X)	IPv4, IPv6	-	-
	UPnP druka	IPv4	-	Informācijas tehnika
	PictBridge druka (Wi-Fi)	IPv4	-	Digitālā kamera
	Epson Connect (drukāšana, izmantojot e-pastu)	IPv4	✓	-
Skenēšana tīklā	Epson Scan 2	IPv4, IPv6	✓	-
	Event Manager	IPv4	-	-
	Epson Connect (skenēšana uz mākonī)	IPv4	-	-
	ADP (autoreversēšana)		-	-
Fakss	Faksa sūtīšana	IPv4	-	-
	Faksa saņemšana	IPv4	-	-

Wi-Fi specifikācijas

Standarti	IEEE802.11b/g/n* ¹
Frekvences diapazons	2,4 GHz
Maksimālā pārraidītā radiofrekvenču jauda	19.8 dBm (EIRP)
Koordinēšanas režīmi	Infrastruktūra
Bezvadu drošība	WEP (64/128bit), WPA2-PSK (AES)* ²

*1 Atbilst standartam IEEE 802.11b/g/n vai IEEE 802.11b/g atkarībā no iegādes vietas.

*2 Atbilst WPA2 standartiem ar WPA/WPA2 atbalstu.

Drošības protokols

SSL/TLS	HTTPS serveris/klients
---------	------------------------

Pielikums

Izmēri

Izmēri	<p>Atmiņa</p> <ul style="list-style-type: none"> <input type="checkbox"/> Platums: 482 mm (19.0 collas) <input type="checkbox"/> Dziļums: 300 mm (11.8 collas) <input type="checkbox"/> Augstums: 145 mm (5.7 collas) <p>Drukāšana</p> <ul style="list-style-type: none"> <input type="checkbox"/> Platums: 482 mm (19.0 collas) <input type="checkbox"/> Dziļums: 528 mm (20.8 collas) <input type="checkbox"/> Augstums: 279 mm (11.0 collas)
Svars*	Aptuveni 4.5 kg (9.9 mārciņas)

* Bez tintes kasetnēm un elektrības vada.

Elektriskā specifikācija

Modelis	No 100 līdz 240 V modelis	No 220 līdz 240 V modelis
Nominālais frekvenču diapazons	No 50 līdz 60 Hz	No 50 līdz 60 Hz
Nominālā strāva	0.5–0.3 A	0.3 A
Strāvas patēriņš (ar USB savienojumu)	<p>Atsevišķa kopēšana: aptuveni 11 W (ISO/IEC24712)</p> <p>Gatavības režīms: aptuveni 3.6 W</p> <p>Miega režīms: aptuveni 1.5 W</p> <p>Izslēgts: aptuveni 0.3 W</p>	<p>Atsevišķa kopēšana: aptuveni 11 W (ISO/IEC24712)</p> <p>Gatavības režīms: aptuveni 3.6 W</p> <p>Miega režīms: aptuveni 1.5 W</p> <p>Izslēgts: aptuveni 0.3 W</p>

Piezīme:

Skatīt spriegumu printera marķējumā.

Vides specifikācijas

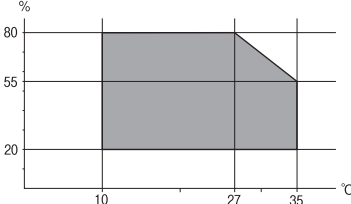
Darbība	<p>Izmantojiet printeri amplitūdas robežās, kas norādīta zemāk redzamajā diagrammā.</p>  <p>Temperatūra: 10–35 °C (50–95 °F)</p> <p>Mitrums: 20–80% RM (bez kondensācijas)</p>
---------	--

Pielikums

Krātuve	Temperatūra: -20–40 °C (-4–104 °F)* Mitrums: 5–85% RM (bez kondensācijas)
---------	--

* Varat uzglabāt vienu mēnesi 40 °C (104 °F) temperatūrā.

Apkārtējās vides specifikācija tintes tūbiņām

Uzglabāšanas temperatūra	-20 līdz 40 °C (-4 līdz 104 °F)*
Sasalšanas temperatūra	-15 °C (5 °F) Tinte atkūst un ir lietojama pēc aptuveni 2 stundām, ja temperatūra ir 25 °C (77 °F).

* Var uzglabāt vienu mēnesi 40 °C (104 °F) temperatūrā.

Sistēmas prasības

- Windows 10 (32 bitu, 64 bitu)/Windows 8.1 (32 bitu, 64 bitu)/Windows 8 (32 bitu, 64 bitu)/Windows 7 (32 bitu, 64 bitu)/Windows Vista (32 bitu, 64 bitu)/Windows XP SP3 vai jaunāka (32 bitu)/Windows XP Professional x64 Edition SP2 vai jaunāka
- Mac OS X v10.11.x/Mac OS X v10.10.x/Mac OS X v10.9.x/Mac OS X v10.8.x/Mac OS X v10.7.x/Mac OS X v10.6.8

Piezīme:

- Mac OS X nevar atbalstīt dažas lietojumprogrammas un funkcijas.
- UNIX failu sistēma (UFS) operētājsistēmas Mac OS X vajadzībām nav atbalstīta.

Normatīvā informācija

Standarti un apstiprinājumi

Standarti un apstiprinājumi Eiropas modelim

Tikai lietotājiem Eiropā

Ar šo uzņēmums Seiko Epson Corporation apliecina, ka turpmāk minētais radioaprikojuma modelis atbilst Direktīvai 2014/53/EU. Pilns ES atbilstības deklarācijas teksts ir pieejams turpmāk norādītajā tīmekļa vietnē.

<http://www.epson.eu/conformity>

C462S

Paredzēts lietošanai tikai Īrijā, Apvienotajā Karalistē, Austrijā, Vācijā, Lihtenšteinā, Šveicē, Francijā, Beļģijā, Luksemburgā, Nīderlandē, Itālijā, Portugālē, Spānijā, Dānijā, Somijā, Norvēģijā, Zviedrijā, Islandē, Horvātijā, Kiprā, Grieķijā, Slovēnijā, Maltā, Bulgārijā, Čehijā, Igaunijā, Ungārijā, Latvijā, Lietuvā, Polijā, Rumānijā un Slovākijā.

Pielikums

Epson neuzņemas atbildību par neatbilstību aizsardzības prasībām, ko izraisa neieteiktas produktu izmaiņas.



Kopēšanas ierobežojumi

Ievērojiet tālāk norādītos ierobežojumus, lai nodrošinātu printera atbildīgu un likumīgu izmantošanu.

Šādu vienumu kopēšana ir aizliegta ar likumu:

- banknotes, monētas, valdības izdoti vērtspapīri, valdības obligācijas un pašvaldību vērtspapīri;
- neizmantotas pastmarkas, iepriekš apzīmogotas pastkartes un citi oficiāli pasta piederumi, uz kuriem ir derīgas pastmarkas;
- valdības izdotas zīmogmarkas un vērtspapīri, kas ir izdoti saskaņā ar tiesisko kārtību.

Esiet piesardzīgi, kopējot šādus vienumus:

- privātus tirgū kotētus vērtspapīrus (akciju sertifikātus, vekselus, čekus utt.), mēnešbiļetes, abonementus utt.;
- pases, autovadītāja apliecības, veselības izziņas, ceļu kartes, pārtikas talonus, biļetes utt.

Piezīme:

Arī šo vienumu kopēšana var būt aizliegta ar likumu.

Atbildīga tādu materiālu izmantošana, kas ir aizsargāti ar autortiesībām:

printeri var tikt izmantoti neatbilstoši, nepareizi kopējot ar autortiesībām aizsargātus materiālus. Ja vien jūs neesat saņēmis kompetenta jurista padomu, esiet atbildīgs un pirms publicēta materiāla kopēšanas saņemiet autortiesību īpašnieka atļauju.

Printera pārvadāšana

Ja printeri ir nepieciešams pārvietot vai veikt tā remontu, ievērojiet zemāk redzamos printera iepakojšanas noteikumus.

Pielikums

! *Svarīga informācija:*

- ❑ *Glabājot vai pārvadājot printeri, nesagāziet to, nenovietojiet uz sāniem vai neapgrieziet ar augšpusi uz leju; citādi var izplūst tinte.*

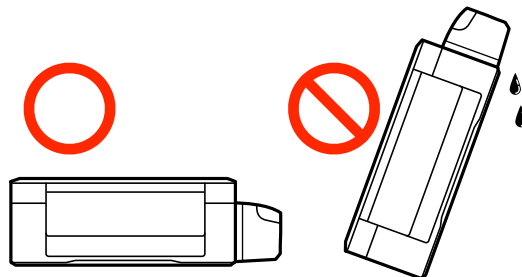

- ❑ *Uzglabājot vai pārvadājot tintes tūbiņu pēc tās blīvējuma noņemšanas, nenolieciet tūbiņu uz sāniem un nepakļaujiet to triecieniem vai temperatūras maiņai. Citādi tinte var izplūst pat tad, ja vāciņš uz tintes tūbiņas ir cieši uzlikts. Turiet tintes kasetni taisni uz augšu, pievelkot vāciņu un veiciet pasākumus, lai novērstu tintes izplūšanu kasetnes pārvadāšanas laikā.*
- ❑ *Nelieciet atvērtas tintes tūbiņas vienā kastē ar printeri.*

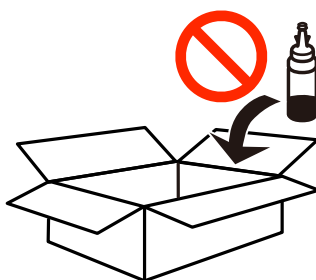

1. Izslēdziet printeri, nospiežot  pogu.
2. Pārbaudiet, vai elektropadeves lampiņa ir izslēgta, un tad atvienojiet elektrības vadu.

! *Svarīga informācija:*

Atvienojiet elektrības vadu, kad elektropadeves lampiņa ir izslēgta. Citādi drukas galviņa neatgriežas sākotnējā pozīcijā, kas var radīt tintes izžūšanu, un drukāšana tad nav iespējama.

3. Atvienojiet visus vadus, piemēram, elektrības vadu un USB vadu.
4. Izņemiet visu papīru no printera.
5. Pārbaudiet, vai printerī nav ievietoti oriģināli.

Pielikums

6. Atveriet skeneri ar aizvērtu dokumentu vāku. Piestipriniet drukas galviņu korpusam ar līmlenti.

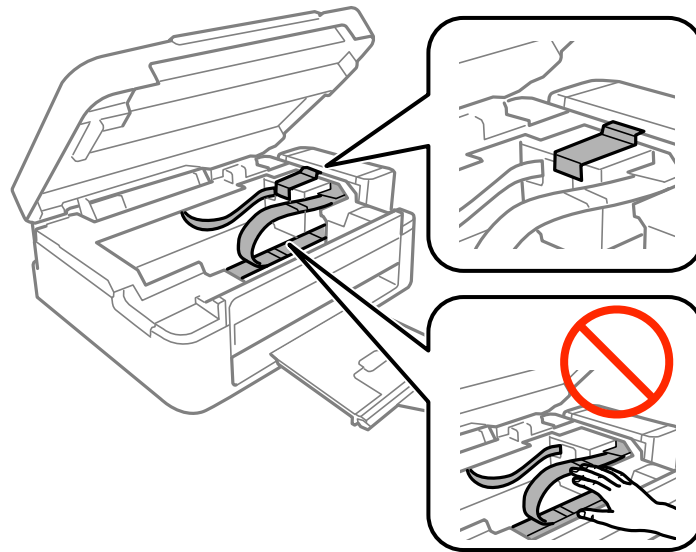

7. Aizveriet skeneri.

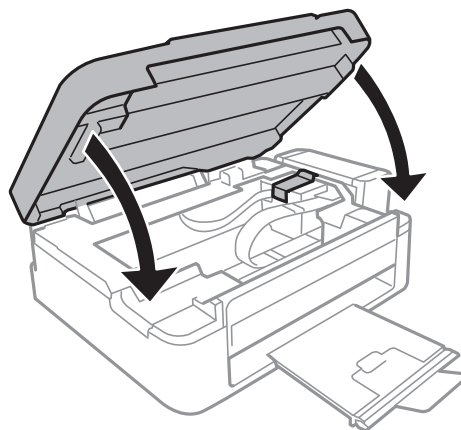

8. Sagatavojiet printeri iepakošanai kā parādīts zemāk.

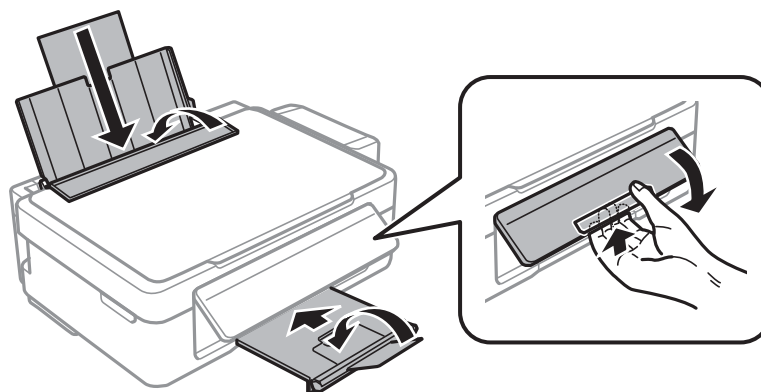

Pielikums

9. Atāķējiet tintes tvertni no printera un nolieciet to malā, un tad pārbaudiet, vai vāciņš uz tintes tvertnes ir droši uzlikts.

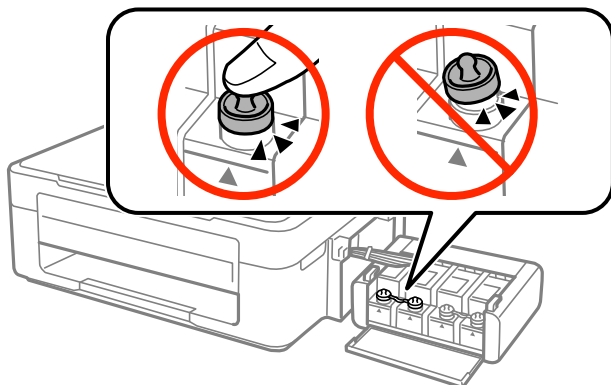

10. Ievietojiet tintes tvertni printerī.

11. Iepakojiet printeri tā kastē, izmantojot aizsardzības materiālus, lai nepieļautu tintes tvertnes atāķēšanos.

Kad izmantojat printeri atkārtoti, pārbaudiet, vai ir ņemta līmlente, ar kuru piestiprināta drukas galviņa. Ja drukas kvalitāte ir pasliktinājusies nākamajā drukāšanas reizē, notīriet un līdziniet drukas galviņu.

Saistītā informācija

- ➔ "Daļu nosaukumi un funkcijas" 12. lpp.
- ➔ "Drukas galviņas pārbaude un tīrīšana" 71. lpp.
- ➔ "Drukas galviņas līdzināšana" 74. lpp.

Palīdzības iegūšana

Tehniskā atbalsta vietne

Ja ir nepieciešama turpmāka palīdzība, apmeklējiet Epson atbalsta vietni, kas norādīta tālāk. Atlasiet savu valsti vai reģionu un apmeklējiet vietējās Epson vietnes atbalsta sadaļu. Vietnē ir pieejami arī jaunākie draiveri, bieži uzdotie jautājumi, rokasgrāmatas un cita lejupielādējama informācija.

<http://support.epson.net/>

<http://www.epson.eu/Support> (Eiropa)

Ja Epson produkts nedarbojas pareizi un nevarat atrisināt problēmu, sazinieties ar Epson atbalsta pakalpojumu dienestu, lai iegūtu palīdzību.

Sazināšanās ar Epson atbalsta centru

Pirms sazināšanās ar Epson pārstāvi

Ja jūsu Epson produkts nedarbojas pareizi un problēmu nav iespējams novērst, izmantojot problēmu novēršanas informāciju rokasgrāmatās par produkta lietošanu, sazinieties ar Epson atbalsta dienestu, lai saņemtu palīdzību. Ja zemāk nav norādīts Epson atbalsta dienests jūsu reģionā, sazinieties ar dīleri vietā, kur produkts ir iegādāts.

Epson atbalsta dienests varēs palīdzēt jums daudz ātrāk, ja sniegsiet šādu informāciju:

- Produkta sērijas numurs
(Sērijas numura uzlīme parasti atrodas produkta aizmugurē.)
- Produkta modelis
- Produkta programmatūras versija
(Noklikšķiniet uz **About**, **Version Info**, vai līdzīgas pogas produkta programmatūrā.)
- Jūsu datora prečzīme un modelis
- Jūsu datora operētājsistēmas nosaukums un versija
- Programmatūras lietojumprogrammu nosaukumi un versijas, kuras jūs parasti izmantojat ar produktu

Piezīme:

Atkarībā no produkta tīkla iestatījumi var tikt uzglabāti produkta atmiņā. Produkta bojājumu vai remonta rezultātā iestatījumi var tikt zaudēti. Epson neuzņemas atbildību par jebkādiem zaudētiem datiem, kā arī par iestatījumu dublēšanu un atjaunošanu pat garantijas perioda laikā. Mēs iesakām dublēt datus vai veikt piezīmes.

Palīdzība lietotājiem Eiropā

Informācija par sazināšanos ar Epson atbalsta dienestu ir sniegta Viseiropas garantijas dokumentā.