

XP-442 445 Series

راهنمای کاربر

حق نسخه برداری

هیچ بخشی از این نشریه نباید به هر شکلی و با هر وسیله‌ای اعم از الکترونیکی، مکانیکی، فتوکپی، ضبط یا غیره و بدون اجازه کتبی از Seiko Epson Corporation تکثیر شده، در سیستم‌های بازتابی نگهداری گردیده یا منتقل شود. در خصوص استفاده از اطلاعات موجود در این اثر، هیچ‌گونه مسئولیت حق اختراع پذیرفته نمی‌شود. همچنین هیچ‌گونه مسئولیتی در برابر خسارت‌های ناشی از استفاده از اطلاعات مندرج در آن پذیرفته نمی‌شود. اطلاعات موجود در اینجا تنها برای استفاده با این محصول Epson در نظر گرفته شده است. Epson مسئولیتی در قبال استفاده از این اطلاعات برای سایر محصولات به عهده نمی‌گیرد.

نه Seiko Epson Corporation و نه شرکت‌های وابسته به آن در برابر خریدار این محصول یا اشخاص ثالث در قبال آسیب، ضرر، هزینه، یا هزینه‌های متحمل شده توسط خریدار یا اشخاص ثالث که در نتیجه تصادف، سوءاستفاده یا استفاده نادرست از این محصول یا تغییرات غیرمجاز، تعمیرات یا تغییرات در این محصول یا (به جز ایالات متحده) عدم تطبیق با دستورالعمل‌های راه‌اندازی و تعمیر و نگهداری Seiko Epson Corporation روی می‌دهد مسئولیتی ندارند.

Seiko Epson Corporation و شرکت‌های وابسته به آن در قبال هر نوع آسیب یا مشکل روی داده که در نتیجه استفاده از گزینه‌ها یا هر نوع محصول قابل استفاده باشد به جز آنهایی که بعنوان محصولات اصلی Epson یا محصولات تایید شده Epson که توسط Seiko Epson Corporation طراحی شده‌اند، مسئولیتی ندارند.

Seiko Epson Corporation در قبال هر نوع آسیبی که با تداخل الکترومغناطیسی روی می‌دهد که در نتیجه استفاده از کابل‌های رابط می‌باشد به جز آنهایی که بعنوان محصولات تایید شده Epson که توسط Seiko Epson Corporation طراحی شده‌اند، مسئولیتی ندارند.

© 2016 Seiko Epson Corporation. All rights reserved.

ممکن است محتوای این دفترچه راهنما و مشخصات این محصول بدون اعلان قبلی تغییر کند.

علایم تجاری

EPSON® یک علامت تجاری ثبت شده است، و EPSON EXCEED YOUR VISION یا EXCEED YOUR VISION علامت تجاری شرکت Seiko Epson است.

لوگوی PRINT Image Matching™ و PRINT Image Matching علائم تجاری شرکت Seiko Epson هستند. Copyright © 2001 Seiko. All rights reserved Epson Corporation.

Epson Scan 2 software is based in part on the work of the Independent JPEG Group.

libtiff

Copyright © 1988-1997 Sam Leffler

Copyright © 1991-1997 Silicon Graphics, Inc.

Permission to use, copy, modify, distribute, and sell this software and its documentation for any purpose is hereby granted without fee, provided that (i) the above copyright notices and this permission notice appear in all copies of the software and related documentation, and (ii) the names of Sam Leffler and Silicon Graphics may not be used in any advertising or publicity relating to the software without the specific, prior written permission of Sam Leffler and Silicon Graphics.

THE SOFTWARE IS PROVIDED "AS-IS" AND WITHOUT WARRANTY OF ANY KIND, EXPRESS, IMPLIED OR OTHERWISE, INCLUDING WITHOUT LIMITATION, ANY WARRANTY OF MERCHANTABILITY OR FITNESS FOR A PARTICULAR PURPOSE.

IN NO EVENT SHALL SAM LEFFLER OR SILICON GRAPHICS BE LIABLE FOR ANY SPECIAL, INCIDENTAL, INDIRECT OR CONSEQUENTIAL DAMAGES OF ANY KIND, OR ANY DAMAGES WHATSOEVER RESULTING FROM LOSS OF USE, DATA OR PROFITS, WHETHER OR NOT ADVISED OF THE POSSIBILITY OF DAMAGE, AND ON ANY THEORY OF LIABILITY, ARISING OUT OF OR IN CONNECTION WITH THE USE OR PERFORMANCE OF THIS SOFTWARE.

SDXC Logo is a trademark of SD-3C, LLC.



Microsoft®, Windows®, and Windows Vista® are registered trademarks of Microsoft Corporation.

Apple, Macintosh, Mac OS, OS X, Bonjour, Safari, iPad, iPhone, iPod touch, and iTunes are trademarks of Apple Inc., registered in the U.S. and other countries. AirPrint and the AirPrint logo are trademarks of Apple Inc.

Google Cloud Print™, Chrome™, Chrome OS™, and Android™ are trademarks of Google Inc.

Adobe and Adobe Reader are either registered trademarks or trademarks of Adobe Systems Incorporated in the United States and/or other countries.

Intel® is a registered trademark of Intel Corporation.

اطلاعه عمومی: سایر نام های محصول که در اینجا استفاده می شود فقط برای اهداف شناسایی بوده و ممکن است علامت های تجاری مالکان مربوطه آنها باشند. Epson حقوق مربوط به این مارک ها را از خود سلب می کند.

محتوا

حق نسخه برداری

علایم تجاری

درباره این راهنما

- 8. معرفی دفترچه‌های راهنما.
- 8. علائم و نشان‌ها.
- 9. توضیحات استفاده شده در این دفترچه راهنما.
- 9. مراجع سیستم عامل.

دستورالعمل‌های مهم

- 10. دستورالعمل‌های ایمنی.
- 11. توصیه‌ها و هشدارها در مورد چاپگر.
- 11. توصیه‌ها و هشدارها برای تنظیم/استفاده از چاپگر.
- 12. اتصال بی‌سیم.
- 12. توصیه‌ها و هشدارها برای استفاده از کارت‌های حافظه.
- 12. توصیه‌ها و هشدارها برای استفاده از صفحه LCD.
- 12. محافظت از اطلاعات شخصی خود.

قسمت‌های اصلی چاپگر

- 13. نام و عملکرد قطعات.
- 14. پانل کنترل.
- 15. دکمه‌ها.
- 15. راهنمای صفحه LCD.

تنظیمات شبکه

- 18. انواع اتصال شبکه.
- 18. اتصال Wi-Fi.
- 18. اتصال (Simple APWi-Fi Direct).
- 19. اتصال به رایانه.
- 20. اتصال به یک دستگاه هوشمند.
- 20. انجام تنظیمات Wi-Fi از صفحه کنترل.
- 21. انجام تنظیمات Wi-Fi به صورت دستی.
- 22. انجام تنظیمات Wi-Fi توسط راه‌اندازی دکمه فشاری.
- 23. انجام تنظیمات Wi-Fi توسط راه‌اندازی کد PIN23.
- پیوسته (WPS) انجام تنظیمات اتصال (Simple APWi-Fi Direct).
- 24. انجام تنظیمات پیشرفته شبکه.
- 25. بررسی وضعیت اتصال شبکه.
- 25. بررسی وضعیت شبکه با استفاده از آیکون شبکه.
- 25. بررسی وضعیت شبکه از پانل کنترل.

- 26. چاپ یک گزارش اتصال شبکه.
- 30. چاپ کردن برگه وضعیت شبکه.
- 31. تعویض یا افزودن نقاط دسترسی.
- 31. تغییر روش اتصال به یک رایانه.
- 33. غیرفعال کردن Wi-Fi از پانل کنترل.
- 33. قطع اتصال (Simple APWi-Fi Direct) از پانل کنترل.
- 34. بازگردانی تنظیمات شبکه از صفحه کنترل.

قرار دادن کاغذ

- 35. احتیاط‌های مربوط به استفاده از کاغذ.
- 36. ظرفیت‌ها و کاغذ موجود.
- 37. لیست انواع کاغذ.
- 37. قرار دادن کاغذ در ورودی کاغذ از عقب.

قرار دادن اسناد

- 41. قرار دادن اسناد در شیشه اسکنر.
- 42. چگونگی قرار دادن سندهای مختلف.
- 42. قرار دادن چندین عکس برای کپی کردن.
- 42. قرار دادن چندین عکس برای اسکن کردن.

وارد کردن کارت حافظه

- 43. کارت‌های حافظه مورد پشتیبانی.
- 43. وارد کردن و خارج کردن کارت حافظه.

چاپ

- 45. چاپ از پانل کنترل.
- 45. چاپ کردن عکس‌ها با انتخاب آنها از کارت حافظه.
- چاپ کردن کاغذهای خط دار، تقویم‌ها، کاغذهای نوشتن اصلی و کارت‌های تریک اصلی.
- 46. چاپ پاکت‌های نامه اصلی.
- 47. چاپ کردن با چیدمان‌های مختلف.
- 49. چاپ از نمایش اسلاید.
- 49. چاپ DPOF.
- 50. گزینه‌های منو برای حالت Print Photos.
- 50. چاپ از رایانه.
- 51. اصول اولیه چاپ - Windows.
- 53. اصول اولیه چاپ - Mac OS X.
- چاپ روی 2 طرف (فقط برای Windows55).
- 56. چاپ چندین صفحه بر روی یک صفحه.
- 57. چاپ برای تناسب اندازه کاغذ.
- 58. چاپ همزمان چند فایل (فقط برای Windows).
- چاپ یک تصویر روی چند برگه برای ایجاد یک پوستر (فقط برای Windows).
- 59. چاپ با استفاده از ویژگی‌های پیشرفته.
- 65. چاپ با استفاده از ویژگی‌های پیشرفته.

محتوا

- 100 Windows - بررسی و تمیز کردن هد چاپ
- 100 Mac OS X - بررسی و تمیز کردن هد چاپ
- 101 تراز کردن هد چاپ
- 101 تراز کردن هد چاپ — پانل کنترل
- 102 Windows - تراز کردن هد چاپ
- 102 Mac OS X - تراز کردن هد چاپ
- 102 تمیز کردن مسیر کاغذ
- 103 تمیز کردن شیشه اسکنر
- 104 ذخیره نیرو
- 104 صرفه جویی در مصرف انرژی - پانل کنترل
- 104 ذخیره نیرو — Windows
- 104 ذخیره نیرو — Mac OS X

گزینه‌های منو برای حالت Setup

- 105 Ink Levels - گزینه‌های منو برای
- 105 Maintenance - گزینه‌های منو برای
- 105 Printer Setup - گزینه‌های منو برای
- 106 Network Settings - گزینه‌های منو برای
- 107 Epson Connect Services - گزینه‌های منو برای
- 108 Google Cloud Print Services - گزینه‌های منو برای
- 108 File Sharing Setup - گزینه‌های منو برای
- 108 Firmware Update - گزینه‌های منو برای
- 109 Restore Default Settings - گزینه‌های منو برای

خدمات شبکه و اطلاعات نرم افزاری

- 110 Epson Connect - سرویس
- 110 Web Config - Web Config
- 110 اجرای Web Config در یک مرورگر وب
- 111 Windows در Web Config - اجرای
- 111 Mac OS X در Web Config - اجرای
- 111 Windows درایور چاپگر
- 112 راهنمای درایور چاپگر Windows
- 115 انجام تنظیمات کارکرد برای درایور چاپگر Windows
- 115 Mac OS X درایور چاپگر
- 116 راهنمای درایور چاپگر Mac OS X
- 116 انجام تنظیمات کارکرد برای درایور چاپگر Mac OS X
- 117
- 118 Epson Scan 2 (درایور اسکنر)
- 118 Epson Event Manager
- 119 Epson Easy Photo Print
- 119 E-Web Print (فقط برای Windows)
- 120 Easy Photo Scan
- 120 EPSON Software Updater
- 121 حذف برنامه‌ها
- 121 حذف برنامه‌ها - Windows
- 122 حذف برنامه‌ها - Mac OS X

- Epson Easy Photo Print از استفاده با عکس ها
- 67
- 68 چاپ کردن از دستگاه‌های هوشمند
- 68 استفاده از Epson iPrint
- 70 استفاده از AirPrint
- 70 لغو کردن چاپ
- 70 لغو چاپ — دکمه چاپگر
- 71 لغو چاپ - Windows
- 71 لغو چاپ - Mac OS X

کپی کردن

- 72 اصول اولیه کپی کردن
- 72 گزینه‌های منو برای حالت Copy
- 74 کپی کردن عکس‌ها
- 75 گزینه‌های منو برای Copy/Restore Photos

اسکن

- 76 اسکن با استفاده از پانل کنترل
- 76 اسکن کردن در کارت حافظه
- 76 ذخیره اسکن در فضای ذخیره ابری
- 77 اسکن کردن در رایانه
- 78 ذخیره اسکن در رایانه (WSD)
- 80 گزینه‌های منو برای اسکن کردن
- 80 اسکن از رایانه
- 80 اسکن کردن با استفاده از Epson Scan 2
- 87 اسکن کردن از دستگاه‌های هوشمند
- 87 نصب Epson iPrint
- 87 اسکن کردن با استفاده از Epson iPrint

تعویض کارتریج های جوهر

- 89 بررسی سطوح جوهر
- 89 بررسی سطوح جوهر — پانل کنترل
- 89 بررسی سطوح جوهر — Windows
- 89 بررسی سطوح جوهر — Mac OS X
- 89 کدهای کارتریج جوهر
- 90 احتیاط‌های مربوط به استفاده از کارتریج جوهر
- 93 تعویض کارتریج های جوهر
- 95 چاپ موقت با جوهر سیاه
- 96 چاپ موقت با جوهر سیاه - Windows
- 97 چاپ موقت با جوهر سیاه - Mac OS X
- 97 صرفه جویی در جوهر سیاه زمانی مقدار آن کم است (فقط Windows)
- 98

نگهداری از چاپگر

- 99 بررسی و تمیز کردن هد چاپ
- 99 بررسی و تمیز کردن هد چاپ — پانل کنترل

تصاویر یا عکس ها با رنگ های غیرمنتظره چاپ می شوند.	139
رنگ ها با آنچه که روی نمایشگر می بینید فرق می کند	139
چاپ بدون حاشیه امکان پذیر نیست.	139
در حین چاپ بدون حاشیه، لبه های تصویر برش داده می شود.	139
محل، اندازه، یا حاشیه های کار چاپی درست نیست.	140
چندین سند در یک برگه کپی می شوند.	140
نویسه های چاپ شده نادرست و درهم هستند.	140
تصویر چاپ شده معکوس است.	141
وجود الگوهای موزاییک شکل در چاپ ها.	141
رنگ ها یکدست نیستند، لکه، نقطه یا خطوط مستقیم در تصویر کپی شده ظاهر می شود.	141
الگوی هاشور خورده در تصویر کپی شده ظاهر می شود.	141
تصویری از پشت اسناد در تصویر کپی شده ظاهر می شود.	141
مشکل کار چاپی برطرف نمی شود.	142
سایر مشکلات مربوط به چاپ.	142
چاپ بسیار آهسته است.	142
سرعت چاپ در طول چاپ متوالی به طور قابل توجهی کاهش می یابد.	142
لغو چاپ در رایانه دارای سیستم عامل Mac OS X v10.6.8 امکان پذیر نیست.	142
دستگاه اسکن نمی کند.	143
هنگام استفاده از پانل کنترل نمی توان از اسکن استفاده کرد.	144
مشکلات مربوط به تصویر اسکن شده.	144
رنگ های ناهموار، کثیفی، لکه و دیگر موارد هنگام اسکن از شیشه اسکنر نمایش داده می شوند.	144
کیفیت تصویر مناسب نیست.	144
افست در پس زمینه تصویر نمایان می شود.	144
متن تار می شود.	145
الگوهای شطرنجی (سایه های شبکه ای) نمایان می شود	145
ناحیه درست را نمی توان در شیشه اسکنر اسکن نمود.	145
در تصویر کوچک پیش نمایش امکان پذیر نیست.	146
هنگامی که به عنوان PDF قابل جستجو ذخیره می شود، متن به صورت صحیح شناسایی نمی شود.	146
برطرف کردن اشکالات در تصویر اسکن شده امکان پذیر نیست.	146
سایر مشکلات مربوط به اسکن.	147
اسکن بسیار آهسته است.	147
هنگام اسکن کردن PDF/Multi-TIFF اسکن متوقف می شود.	147
سایر مشکلات.	148
زمان لمس چاپگر شوک الکتریکی خفیفی ایجاد می شود	148
صدای کارکرد بسیار زیاد است.	148
ذخیره داده در کارت حافظه ممکن نیست.	148

نصب برنامه ها.	122
به روزرسانی برنامه ها و میان افزار.	123
به روزرسانی نرم افزار داخلی چاپگر با استفاده از پانل کنترل.	123

برطرف کردن مشکلات

بررسی وضعیت چاپگر.	125
بررسی پیام ها بر روی صفحه LCD.	125
بررسی وضعیت چاپگر - Windows.	126
بررسی وضعیت چاپگر - Mac OS X.	126
خارج کردن کاغذ گیر کرده.	126
خارج کردن کاغذ گیر کرده از ورودی کاغذ از عقب.	127
خارج کردن کاغذ گیر کرده از سینی خروجی.	127
خارج کردن کاغذ گیر کرده از داخل چاپگر.	127
کاغذ به درستی تغذیه نمی شود.	129
گیر کردن کاغذ.	129
کاغذ به صورت کج تغذیه می شود.	129
چندین برگه کاغذ به طور همزمان وارد دستگاه شده اند	130
هیچ کاغذی در دستگاه وجود ندارد.	130
خطای تمام شدن کاغذ.	130
مشکلات مربوط به برق و پانل کنترل.	130
دستگاه روشن نمی شود.	130
دستگاه خاموش نمی شود.	130
صفحه LCD تاریک می شود.	130
چاپ از رایانه امکان پذیر نیست.	130
هنگامی که نمی توانید تنظیمات شبکه را انجام دهید.	131
حتی زمانی که تنظیمات شبکه هیچ اشکالی ندارند، برقراری اتصال از دستگاه ها امکان پذیر نیست.	131
بررسی SSID متصل به چاپگر.	133
بررسی SSID مربوط به رایانه.	133
چاپگر به صورت ناگهانی از طریق اتصال شبکه چاپ نمی کند	134
چاپگر به صورت ناگهانی از طریق اتصال USB چاپ نمی کند	134
چاپ از طریق iPhone یا iPad امکان پذیر نیست.	135
چاپ موقتاً متوقف شد.	135
مشکلات مربوط به کار چاپی.	135
نسخه چاپی دارای خط افتادگی است یا بدون رنگ است	135
خطوط اضافه یا رنگ های غیرمنتظره ظاهر می شود.	136
خطوط اضافه رنگی در فواصل حدود 2.5 سانتی متر ظاهر می شود.	136
چاپ های تار، خطوط اضافه عمودی، یا عدم تراز بندی	137
کیفیت چاپ پایین است.	137
کاغذ لکه یا خط افتادگی دارد.	138
عکس های چاپ شده چسبناک هستند.	139

- برنامه با فایروال مسدود شده است (فقط برای
 148. (Windows
 148. ... "؟" روی صفحه انتخاب عکس نمایش داده می شود.

ضمیمه

149. مشخصات فنی.
 149. مشخصات چاپگر.
 150. مشخصات اسکنر.
 150. مشخصات رابط.
 151. لیست عملکرد شبکه.
 152. مشخصات Wi-Fi.
 153. پروتکل امنیتی.
 153. خدمات پشتیبانی شده شخص ثالث.
 153. مشخصات دستگاه ذخیره سازی خارجی.
 154. ابعاد.
 154. مشخصات الکتریکی.
 155. مشخصات محیطی.
 155. نیازمندی های سیستم.
 155. اطلاعات تنظیمی.
 155. استانداردها و آیین نامه ها.
 156. محدودیت های کپی کردن.
 157. انتقال چاپگر.
 158. دسترسی به کارت حافظه از طریق رایانه.
 159. جایی که می توانید راهنما را دریافت کنید.
 159. وب سایت پشتیبانی فنی.
 160. تماس با پشتیبانی Epson.

درباره این راهنما

معرفی دفترچه‌های راهنما

کتابچه‌های راهنمای زیر همراه با چاپگر Epson شما عرضه می‌شوند. همانند دفترچه‌های راهنما می‌توانید انواع مختلف اطلاعات راهنما را که روی چاپگر یا برنامه کاربردی Epson موجود هستند بررسی کنید.

□ از اینجا شروع کنید (دفترچه راهنمای کاغذی)

اطلاعاتی درباره راه‌اندازی چاپگر، نصب نرم‌افزار، استفاده از چاپگر، رفع مشکلات و غیره ارائه می‌دهد.

□ راهنمای کاربر (دفترچه راهنمای دیجیتالی)

این دفترچه راهنما، اطلاعات کلی و دستورالعمل‌هایی درباره استفاده از چاپگر، تنظیمات شبکه در زمان استفاده از چاپگر در یک شبکه، و درباره برطرف کردن اشکالات ارائه می‌کند.

شما می‌توانید آخرین نسخه‌های کتابچه‌های راهنمای فوق را به اشکال زیر دریافت کنید.

□ راهنمای کاغذی

به وب‌سایت پشتیبانی Epson Europe به نشانی <http://www.epson.eu/Support> یا وب‌سایت پشتیبانی جهانی Epson به نشانی <http://support.epson.net/> بروید.

□ راهنمای دیجیتالی

EPSON Software Updater را روی کامپیوتر خود راه‌اندازی کنید. EPSON Software Updater به روزرسانی‌های موجود برنامه‌های نرم‌افزاری و راهنماهای دیجیتالی Epson را بررسی می‌کند، و به شما امکان می‌دهد آخرین نسخه‌ها را دانلود کنید.

اطلاعات مرتبط

← "EPSON Software Updater" در صفحه 120

علائم و نشان‌ها

 **احتیاط:**

دستورالعمل‌هایی که باید با دقت دنبال شود تا از آسیب بدنی جلوگیری شود.

 **مهم:**

دستورالعمل‌هایی که باید مورد توجه قرار گیرد تا از آسیب به تجهیزات جلوگیری شود.

نکته:

اطلاعات تکمیلی و مرجع را ارائه می‌دهد.

← اطلاعات مرتبط

پیوندها به بخش‌های مربوطه

توضیحات استفاده شده در این دفترچه راهنما

- تصاویر گرفته شده از درایور چاپگر و صفحات Epson Scan 2 (درایور اسکن) از Windows 10 یا Mac OS X v10.11.x هستند. محتوای نشان داده شده در صفحات بسته به مدل و موقعیت متفاوت هستند.
- تصاویر چاپگر استفاده شده در این دفترچه راهنما فقط مثال هستند. ممکن است بسته به مدل تفاوت های جزئی وجود داشته باشد، ولی روش راه اندازی مشابه است.
- برخی از موارد منوی روی صفحه LCD بسته به مدل و تنظیمات متفاوت است.

مراجع سیستم عامل

Windows

در این دفترچه راهنما، عباراتی نظیر "Windows 10"، "Windows 8.1"، "Windows 8"، "Windows 7"، "Windows Vista"، و "Windows XP" به این سیستم عامل ها اشاره دارند. به علاوه "Windows" برای رجوع به تمامی نسخه ها استفاده شده است.

- سیستم عامل Microsoft® Windows® 10
- سیستم عامل Microsoft® Windows® 8.1
- سیستم عامل Microsoft® Windows® 8
- سیستم عامل Microsoft® Windows® 7
- سیستم عامل Microsoft® Windows Vista®
- سیستم عامل Microsoft® Windows® XP
- سیستم عامل Microsoft® Windows® XP Professional x64 Edition

Mac OS X

در این دفترچه راهنما، "Mac OS X v10.11.x" به OS X El Capitan، "Mac OS X v10.10.x" به OS X Yosemite، "Mac OS X v10.9.x" به OS X Mavericks، و "Mac OS X v10.8.x" به OS X Mountain Lion اشاره می کند. همچنین، از "Mac OS X" برای اشاره به "Mac OS X" استفاده می شود. "Mac OS X v10.11.x"، "Mac OS X v10.10.x"، "Mac OS X v10.9.x"، "Mac OS X v10.8.x"، "Mac OS X v10.7.x"، و "Mac OS X v10.6.8" استفاده می شود.

دستورالعمل های مهم

دستورالعمل های ایمنی

برای استفاده ایمن از این چاپگر این دستورالعمل ها را مطالعه و دنبال کنید. این دفترچه راهنما را برای مراجعه بعدی نگه دارید. همینطور، همه دستورالعمل ها و هشدارهای علامت گذاری شده در این چاپگر را دنبال کنید.

□ بعضی از نمادهای به کار رفته در چاپگر برای اطمینان از حفظ ایمنی و استفاده صحیح از چاپگر هستند. برای اطلاع از مفهوم این نمادها از سایت زیر دیدن کنید.

<http://support.epson.net/symbols>

□ فقط از سیم برقی که به همراه چاپگر ارائه شده استفاده کنید و از سیم سایر دستگاه ها استفاده نکنید. استفاده از سایر سیم ها برای این چاپگر یا استفاده از سیم برق ارائه شده با سایر تجهیزات می تواند منجر به شوک الکتریکی یا آتش سوزی شود.

□ مطمئن شوید سیم برق متناوب استاندارد ایمنی محلی مربوطه را دارا باشد.

□ هرگز سیم برق، دوشاخه، چاپگر، دستگاه اسکنر را باز نکنید، تغییر ندهید یا سعی نکنید آنها را تعمیر کنید یا خودتان تغییری در آنها ایجاد نمایید مگر اینکه به طور خاص در دفترچه های راهنمای چاپگر توضیح داده شده باشد.

□ در شرایط زیر چاپگر را از برق جدا کرده و برای سرویس به نزد پرسنل مجرب سرویس بروید:

سیم برق یا دوشاخه آسیب دیده باشد؛ مایعی وارد چاپگر شده باشد؛ چاپگر افتاده باشد یا محفظه آسیب دیده باشد؛ چاپگر بطور عادی کار نکند یا تغییر مشخصی در عملکرد آن دیده شود. کنترل هایی که در دستورالعمل های راه اندازی نیستند را انجام ندهید.

□ چاپگر را نزدیک پرز دیواری قرار دهید تا بتوانید به راحتی دوشاخه را جدا کنید.

□ چاپگر را در محیط خارج از ساختمان، نزدیک به محل پر گرد و غبار و کثیف، آب، منابع گرمازا، یا در مکانی که در معرض تکان ها، لرزش ها، دما یا رطوبت بالاست قرار ندهید.

□ مراقب باشید مایع درون چاپگر ریخته نشود و با دست مرطوب به چاپگر دست نزنید.

□ حداقل 22 سانتی متر چاپگر را از ضربان ساز قلب دور نگه دارید. امواج رادیویی این چاپگر ممکن است تاثیر منفی بر عملکرد ضربان ساز قلب داشته باشد.

□ اگر صفحه LCD آسیب دیده است، با فروشنده خود تماس بگیرید. اگر محلول کریستال مایع با دست شما تماس پیدا کرد، آنها را بطور کامل با آب و صابون بشویید. اگر محلول کریستال مایع با چشمان شما تماس پیدا کرد، فوراً آنها را با آب بشویید. اگر بعد از شستن کامل، چشمتان ناراحت است یا مشکل دید دارید فوراً به پزشک مراجعه کنید.

□ هنگام کار کردن با کارتریج های جوهر استفاده شده مراقب باشید چون ممکن است اطراف پورت تغذیه جوهر، جوهر ریخته شده باشد.

□ اگر پوستتان جوهری شد، آن را با آب و صابون کاملاً بشویید.

□ اگر جوهر وارد چشمانتان شد، سریعاً با آب فراوان شستشو دهید. اگر بعد از شستشوی کامل، هنوز احساس ناراحتی می کنید یا مشکلات چشمی دارید، سریعاً با پزشک مشورت کنید.

□ اگر جوهر وارد دهانتان شد، سریعاً با پزشک مشورت کنید.

□ کارتریج روغن را باز نکنید؛ در غیر اینصورت احتمال ورود جوهر به چشمان شما یا برخورد با پوستتان وجود دارد.

□ کارتریج های جوهر را شدیداً تکان ندهید و آنها را نیندازید. همچنین، مراقب باشید آنها را فشار ندهید یا برچسب های آن را پاره نکنید. انجام چنین کاری ممکن است موجب نشت جوهر شود.

□ کارتریج های جوهر را دور از دسترس کودکان نگهداری کنید.



توصیه ها و هشدارها در مورد چاپگر

برای اجتناب از آسیب وارد شدن به چاپگر یا اموال خود این دستورالعمل ها را بخوانید و دنبال کنید. این دفترچه راهنما را برای مراجعه بعدی نگه دارید.

توصیه ها و هشدارها برای تنظیم/استفاده از چاپگر

- روزنه ها و منافذ چاپگر را نپوشانید و مسدود نکنید.
- تنها از منبع برقی استفاده کنید که در برجسب چاپگر نشان داده شده است.
- از پریزهایی که در مدار مشابه قرار دارند مانند دستگاه فتوکپی یا سیستم های کنترل هوا که مرتباً روشن و خاموش می شوند استفاده نکنید.
- از پریزهای الکتریکی که با سوییچ های دیوار یا تایمرهای خودکار کنترل می شوند استفاده نکنید.
- کل سیستم رایانه را از منابعی که بصورت بالقوه دارای تداخل الکترومغناطیسی هستند مانند بلندگوها یا جایگاه تلفن های بی سیم دور نگه دارید.
- سیم های منبع برق باید بگونه ای قرار بگیرند که از خراش، بریدگی، ساییده شدن، چین خوردگی و پیچ خوردگی جلوگیری شود. اشیا را بر روی سیم های منبع برق قرار ندهید و مراقب باشید بر روی سیم های منبع برق قدم نگذارید و روی آن راه نروید. بخصوص مراقب باشید همه سیم های منبع برق در پایانه ها و نقاطی که وارد می شوند و از ترانسفورمر خارج می شوند صاف باشند.
- اگر برای چاپگر از یک سیم اضافی استفاده می کنید، مطمئن شوید که میزان کل آمپر دستگاه های متصل به سیم اضافی از میزان آمپر سیم بیشتر نباشد. همین طور مطمئن شوید که میزان کل آمپر همه دستگاه های متصل به پریز دیواری از میزان آمپر پریز دیواری بیشتر نباشد.
- اگر می خواهید از چاپگر در آلمان استفاده کنید، نصب داخلی باید با یک مدارشکن با 10 یا 16 آمپر محافظت شود تا محافظت کافی از مدار کوتاه و محافظت بیشتر از جریان وجود داشته باشد.
- زمانی که با کابل چاپگر را به رایانه یا دستگاه دیگری وصل می کنید، مطمئن شوید جهت رابط ها صحیح باشد. هر رابطی فقط یک جهت صحیح دارد. وارد کردن رابط در جهت نادرست می تواند به هر دو دستگاهی که با کابل به هم وصل شده اند آسیب برساند.
- چاپگر را بر روی یک سطح صاف، پایدار که نسبت به زیر چاپگر از همه جهت بزرگتر است قرار دهید. اگر چاپگر در یک زاویه کج شود به درستی کار نمی کند.
- هنگام نگهداری یا انتقال چاپگر، آن را کج نکنید، آن را بصورت عمودی نگه دارید یا آن را وارونه کنید در غیر اینصورت ممکن است جوهر نشت کند.
- فضایی را هم برای بالای چاپگر در نظر بگیرید تا بتوانید بطور کامل درپوش اسناد را بالا بیاورید.
- در جلوی چاپگر هم فضای کافی در نظر بگیرید تا کاغذ بطور کامل خارج شود.
- از قرار دادن دستگاه در مکان هایی که در معرض تغییرات سریع دما و رطوبت است خودداری کنید. همینطور، چاپگر را از نور مستقیم آفتاب، نور شدید یا منبع گرمازا دور نگه دارید.
- چیزی را از شکاف ها به درون چاپگر وارد نکنید.
- در زمان چاپ دست خود را درون چاپگر نکنید.
- به کابل صاف سفید داخل چاپگر دست نزنید.
- از محصولات اسپری که گاز قابل اشتعال دارند درون یا اطراف چاپگر استفاده نکنید. اینکار می تواند منجر به آتش سوزی شود.
- هد چاپ را با دست حرکت ندهید، در غیر اینصورت ممکن است چاپگر آسیب ببیند.
- هنگام بستن دستگاه اسکنر مراقب باشید انگشتان شما گیر نکند.
- هنگام قرار دادن اسناد بر روی شیشه اسکنر فشار زیاد وارد نکنید.

دستورالعمل های مهم

- ❑ همیشه هنگام استفاده از دکمه  چاپگر را خاموش کنید. تا زمانی که چراغ  چشمک می زند چاپگر را از برق جدا نکنید یا از طریق پرینز آن را خاموش نکنید.
- ❑ قبل از انتقال چاپگر، مطمئن شوید هد چاپ در موقعیت اصلی (کاملاً راست) قرار دارد و کارتریج های جوهر در مکان خود قرار داشته باشند.
- ❑ اگر نمی خواهید برای مدت زمان طولانی از چاپگر استفاده کنید حتماً سیم برق را از پرینز الکتریکی جدا کنید.

توصیه ها و هشدارها برای استفاده از چاپگر از طریق اتصال بی سیم

- ❑ ممکن است امواج رادیویی این چاپگر تأثیر منفی بر روی کارکرد تجهیزات الکترونیکی پزشکی بگذارد و باعث بروز نقص عملکرد آنها گردد. هنگام استفاده از این چاپگر در بیمارستان ها یا نزدیک تجهیزات پزشکی، دستورات پرسنل مجاز بیمارستان را اجرا کنید و همه هشدارهای نصب شده و دستورات روی تجهیزات پزشکی را رعایت نمایید.
- ❑ ممکن است امواج رادیویی این چاپگر تأثیر منفی بر روی کارکرد دستگاه های خودکار نظیر درهای خودکار یا هشدارهای آتش بگذارد و باعث بروز حوادث به دلیل بروز نقص در عملکرد آنها گردد. هنگام استفاده از این چاپگر در نزدیکی دستگاه های خودکار، همه هشدارهای نصب شده و دستورات روی این دستگاه ها را رعایت نمایید.

توصیه ها و هشدارها برای استفاده از کارت های حافظه

- ❑ زمانی که چراغ کارت حافظه در حال چشمک زدن است کارت حافظه را خارج نکنید یا چاپگر را خاموش نکنید.
- ❑ بسته به نوع کارت، روش های استفاده از کارت های حافظه فرق دارد. برای اطلاعات بیشتر حتماً به دفترچه راهنمای بسته بندی شده با کارت حافظه خود مراجعه کنید.
- ❑ فقط از کارت های حافظه سازگار با چاپگر استفاده کنید.

اطلاعات مرتبط

← "مشخصات کارت حافظه پشتیبانی شده" در صفحه 153

توصیه ها و هشدارها برای استفاده از صفحه LCD

- ❑ ممکن است صفحه LCD تعدادی نقاط روشن و تاریک داشته باشد و به دلیل عملکردهای خود روشنایی ناهمواری داشته باشد. این موارد عادی است و نشان دهنده این نیست که دستگاه آسیب دیده است.
- ❑ برای تمیز کردن فقط از یک پارچه خشک و نرم استفاده کنید. از تمیزکننده های شیمیایی یا مایعات استفاده نکنید.
- ❑ درپوش جلوی صفحه LCD در صورت فشار سنگین روی آن می شکنند. اگر سطح صفحه حالت ترک یا ورقه شدن دارد با فروشنده خود تماس بگیرید و سعی نکنید قطعات شکسته را خارج کنید یا به آنها دست بزنید.

محافظت از اطلاعات شخصی خود

اگر چاپگر را به فرد دیگری می دهید یا آن را دور می اندازید، با انتخاب **Setup < Restore Default Settings < All Settings** | پانل کنترل، همه اطلاعات شخص که در حافظه چاپگر ذخیره شده است را پاک کنید.

قسمت های اصلی چاپگر

نام و عملکرد قطعات

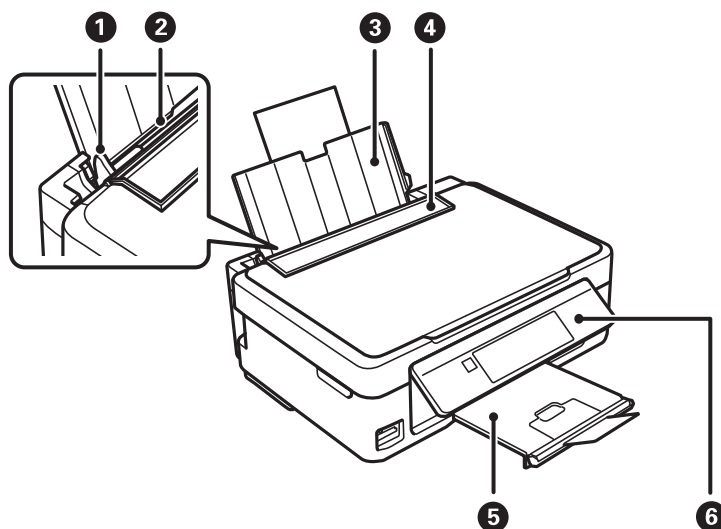

کاغذ را بطور مستقیم در چاپگر نکه می دارد. به طرف لبه های کاغذ بلغزانید.	راهنمای لبه	❶
کاغذ را قرار می دهد.	ورودی کاغذ از عقب	❷
کاغذهای قرار گرفته در دستگاه را نکه می دارد.	محل نگهداری کاغذ	❸
از وارد شدن مواد خارجی به درون چاپگر جلوگیری می کند. معمولا این محافظ بسته است.	محافظ تغذیه کننده	❹
کاغذ خارج شده را نکه می دارد. پیش از چاپ کردن، متوقف کننده را بالا بیاورید تا از بیرون افتادن کاغذی که بیرون آمده است جلوگیری شود.	سینی خروجی	❺
چاپگر را راه اندازی می کند.	پانل کنترل	❻

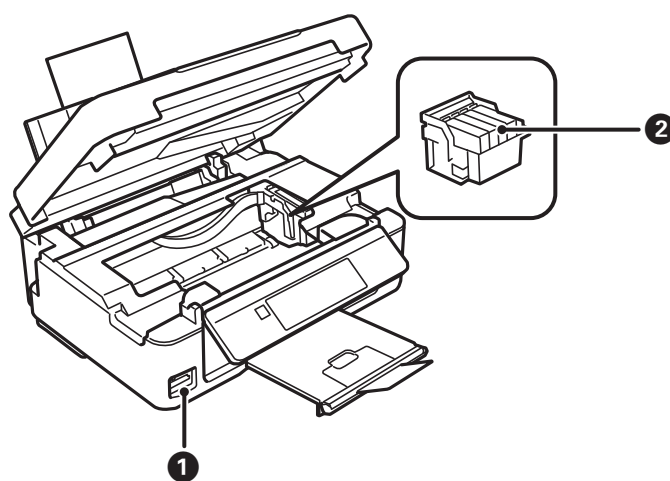

یک کارت حافظه را وارد کنید.	شیار کارت حافظه	❶
-----------------------------	-----------------	---

قسمت های اصلی چاپگر

<p>2 کارتریج های جوهر را نصب کنید. جوهر از زیر نازل های هد چاپ خارج می شود.</p>	<p>نگهدارنده کارتریج جوهر</p>	<p>2</p>
---------------------------------------------------------------------------------	-------------------------------	----------

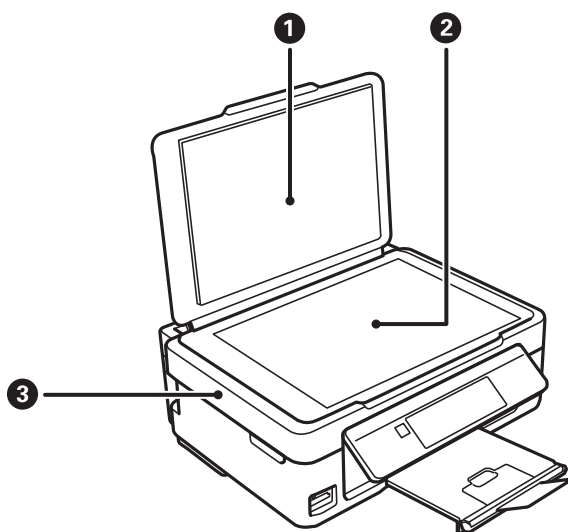

<p>1 زمان اسکن کردن چراغ بیرونی را مسدود می کند.</p>	<p>درپوش سند</p>	<p>1</p>
<p>2 سندها را قرار دهید.</p>	<p>شیشه اسکنر</p>	<p>2</p>
<p>3 اسناد قرار گرفته را اسکن می کند. هنگام تعویض کارتریج های جوهر یا خارج کردن کاغذ گیر کرده درون چاپگر آن را باز کنید.</p>	<p>بخش اسکنر</p>	<p>3</p>

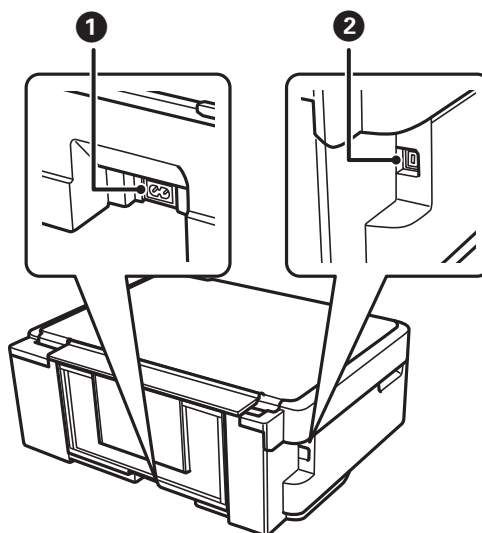

<p>1 سیم برق را متصل می کند.</p>	<p>ورودی برق متناوب</p>	<p>1</p>
<p>2 یک کابل USB را وصل می کند.</p>	<p>درگاه USB</p>	<p>2</p>

پانل کنترل

می توانید زاویه پانل کنترل را تغییر دهید.

قسمت های اصلی چاپگر

برای پایین آوردن پانل کنترل، اهرم واقع در پشت پانل را مانند شکل زیر فشار دهید.

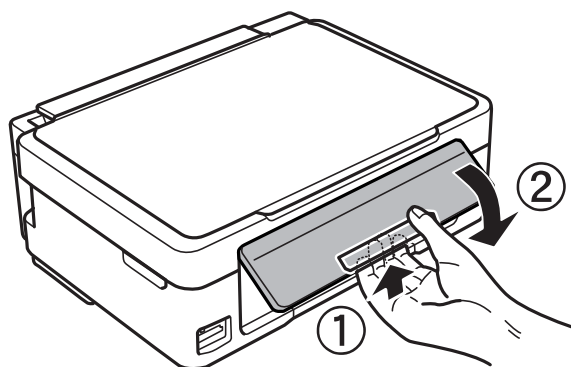

دکمه ها

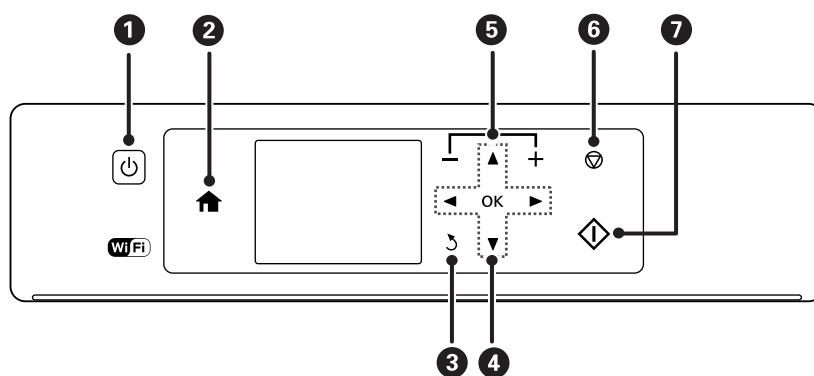

چاپگر را روشن و خاموش می کند. هنگامی که چراغ روشن-خاموش چشمک می زند (هنگامی که چاپگر در حال کار است یا اطلاعات را پردازش می کند)، دستگاه را خاموش نکنید. هنگامی که چراغ روشن-خاموش، خاموش است؛ سیم برق را از پریز جدا کنید.		1
صفحه اصلی را نشان می دهد.		2
به صفحه قبلی باز می گردد.		3
از دکمه های برای انتخاب یک منو استفاده کنید و دکمه OK را فشار دهید تا منوی انتخابی اجرا شود.		4
تعداد صفحاتی که چاپ می شود را انتخاب می کند.		5
عملکرد فعلی را متوقف می کند.		6
عملکردی نظیر چاپ کردن یا کپی کردن را شروع می کند.		7

راهنمای صفحه LCD

منوها و پیامها در صفحه LCD نمایش داده می شود. یک منو را با فشار دادن دکمه های انتخاب کنید.

قسمت های اصلی چاپگر

راهنمای صفحه اصلی

آیکون ها و منوهای زیر در صفحه اصلی نمایش داده می شود.

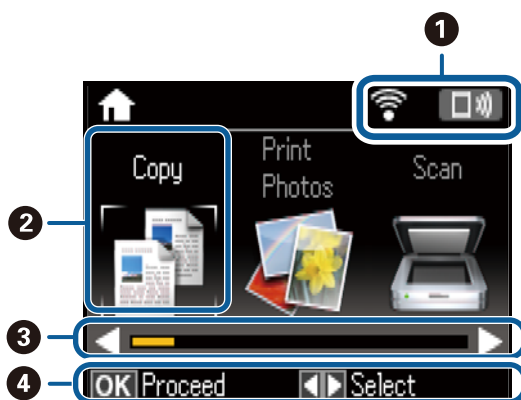

<p>آیکون هایی که وضعیت شبکه را نشان می دهند نمایش داده می شوند. می توانید با معنی آیکون ها در منوی Help آشنا شوید. از صفحه اصلی وارد Help شوید و این کار را با استفاده از دکمه ◀ یا ▶ انجام دهید، و سپس دکمه OK را فشار دهید. گزینه Icon List را با استفاده از دکمه ▲ یا ▼ انتخاب کنید و سپس دکمه OK را فشار دهید.</p>	<p>1</p>
<p>آیکون های عملکرد و نام ها به عنوان آیکون های حالت نمایش داده می شود.</p>	
<p>وارد حالت Copy می شود که به شما امکان می دهد یک سند را کپی کنید.</p>	<p>2</p>
<p>وارد حالت Print Photos می شود که به شما امکان می دهد عکس های داخل کارت حافظه را چاپ کنید.</p>	
<p>وارد حالت Scan می شود که به شما امکان می دهد یک سند یا یک عکس را اسکن کنید.</p>	
<p>وارد حالت More Functions می شود که عملکردهای متعدد چاپ نظیر کپی کردن عکس ها و چاپ کاغذ خطدار اصلی یا تقویم را با استفاده از عکس های داخل کارت حافظه در اختیار شما قرار می دهد.</p>	
<p>تنظیم Quiet Mode را نشان می دهد که به شما امکان می دهد نویز ناشی از چاپگر را کاهش دهید. با این وجود، ممکن است فعال کردن این گزینه سرعت چاپ را کاهش دهد. بسته به تنظیمات نوع کاغذ و کیفیت چاپ انتخابی شما، ممکن است هیچ اختلافی در سطح نویز چاپگر وجود نداشته باشد. این یک میانبر به منوی زیر است. Quiet Mode < Printer Setup < Setup</p>	
<p>وارد حالت Setup می شود که به شما امکان می دهد سرویس و نگهداری، راه اندازی چاپگر و تنظیمات شبکه را انجام دهید.</p>	
<p>اطلاعات راهنما درباره عملکردهای اولیه، معنی آیکون های نمایش داده شده بر روی صفحه LCD و اطلاعات مربوط به رفع عیب را نشان می دهد.</p>	
<p>منوها را نشان می دهد که به شما امکان می دهد چاپگر را برای استفاده در یک شبکه بی سیم تنظیم کنید. این یک میانبر به منوی زیر است. Wi-Fi Setup < Network Settings < Setup</p>	
<p>هنگامی که ▶ و ◀ نمایش داده می شود، می توانید به سمت راست یا چپ بروید.</p>	
<p>دکمه های موجود نمایش داده می شود. در این مثال، می توانید با فشار دادن دکمه OK به منوی انتخابی بروید.</p>	

قسمت های اصلی چاپگر

وارد کردن نویسه ها

برای وارد کردن نویسه ها و نمادهای تنظیمات شبکه از پانل کنترل، از دکمه های ▲، ▼، ◀، ▶ و صفحه کلید نرم افزاری روی صفحه LCD استفاده کنید. دکمه ▲، ▼، ▶، یا ◀ را فشار دهید تا دکمه یک نویسه یا عملکرد روی صفحه کلید برجسته شود و سپس دکمه OK را برای تأیید فشار دهید. پس از اتمام وارد کردن نویسه ها، Done را انتخاب کرده و سپس دکمه OK را فشار دهید. صفحه نمایش داده شده بسته به گزینه های تنظیمات متفاوت است. صفحه نمایش برای وارد کردن رمز عبور شبکه Wi-Fi شما در زیر آمده است.



آیکون ها	شرح
AB12	حروف را به حروف بزرگ تغییر می دهد.
ab12	حروف را به حروف کوچک تغییر می دهد.
Symbol	نمادها را نشان می دهد.
◀ ▶	مکان نما را به سمت چپ یا راست حرکت می دهد.
←	یک نویسه موجود در سمت چپ را حذف می کند (برگشت به عقب).
Space	یک فاصله در سمت راست مکان نما وارد می کند.
Done	صفحه کلید نرم افزاری را می بندد و یک صفحه تأیید نشان می دهد، یا به صفحه بعدی می رود.

تنظیمات شبکه

انواع اتصال شبکه

اتصال Wi-Fi

چاپگر و رایانه یا دستگاه هوشمند را به یک نقطه دسترسی متصل کنید. این روش متداول اتصال برای شبکه‌های خانگی یا اداری است که رایانه‌ها از طریق نقطه دسترسی به Wi-Fi وصل می‌شوند.

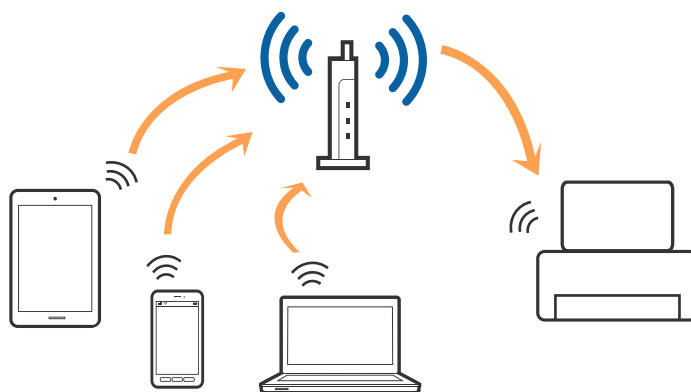

اطلاعات مرتبط

- ◀ "اتصال به رایانه" در صفحه 19
- ◀ "اتصال به یک دستگاه هوشمند" در صفحه 20
- ◀ "انجام تنظیمات Wi-Fi از صفحه کنترل" در صفحه 20

اتصال (Simple AP Wi-Fi Direct)

از این روش اتصال زمانی استفاده کنید که از Wi-Fi در خانه یا محل کار استفاده نمی‌کنید، یا زمانی که می‌خواهید چاپگر و رایانه یا دستگاه هوشمند را به صورت مستقیم به هم وصل کنید. در این حالت، چاپگر به عنوان یک نقطه دسترسی عمل می‌کند و شما می‌توانید تا چهار دستگاه را بدون نیاز به استفاده از نقطه دسترسی استاندارد، به چاپگر وصل کنید. با این وجود، دستگاه‌هایی که به صورت مستقیم به چاپگر متصل می‌شوند نمی‌توانند از طریق چاپگر با یکدیگر ارتباط برقرار کنند.

نکته:

اتصال (Simple AP Wi-Fi Direct) یک روش برقراری اتصال است که برای جایگزینی حالت *Ad Hoc* طراحی شده است.

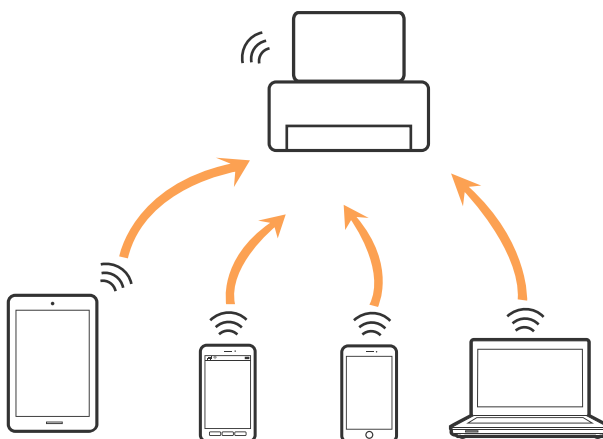

تنظیمات شبکه

چاپگر توانایی اتصال به Wi-Fi و Simple APWi-Fi Direct () را به صورت همزمان دارد. با این وجود، اگر اتصال شبکه به اتصال Wi-Fi (Simple APDirect) را زمانی برقرار کرده باشید که چاپگر به Wi-Fi متصل است؛ اتصال Wi-Fi به طور موقت قطع می شود.

اطلاعات مرتبط

← "انجام تنظیمات اتصال Simple APWi-Fi Direct" در صفحه 23

اتصال به رایانه

توصیه می کنیم که از نصب کننده برای اتصال چاپگر به یک رایانه استفاده کنید. با استفاده از یکی از روش های زیر می توانید نصب کننده را اجرا کنید.

☐ راه اندازی از وب سایت

به وب سایت زیر دسترسی پیدا کنید و سپس نام محصول را وارد کنید.

<http://epson.sn>

به تنظیم بروید و سپس روی **دانلود** در قسمت دانلود و اتصال، کلیک کنید. روی فایل دانلود شده کلیک یا دو بار کلیک کنید تا نصب کننده اجرا شود. از دستورالعمل های روی صفحه نمایش پیروی کنید.

☐ راه اندازی با استفاده از دیسک نرم افزار (فقط برای مدل هایی که دارای دیسک نرم افزار هستند و کاربرانی که دارای رایانه های مجهز به درایورهای دیسک هستند).

دیسک نرم افزار را در رایانه قرار دهید و سپس دستورالعمل های روی صفحه را دنبال کنید.

انتخاب روش های اتصال

دستورالعمل های روی صفحه را دنبال کنید تا صفحه زیر نمایش داده شود و سپس روش اتصال چاپگر به رایانه را انتخاب کنید.

☐ Windows

نوع اتصال را انتخاب کنید و سپس روی **بعدی** کلیک کنید.

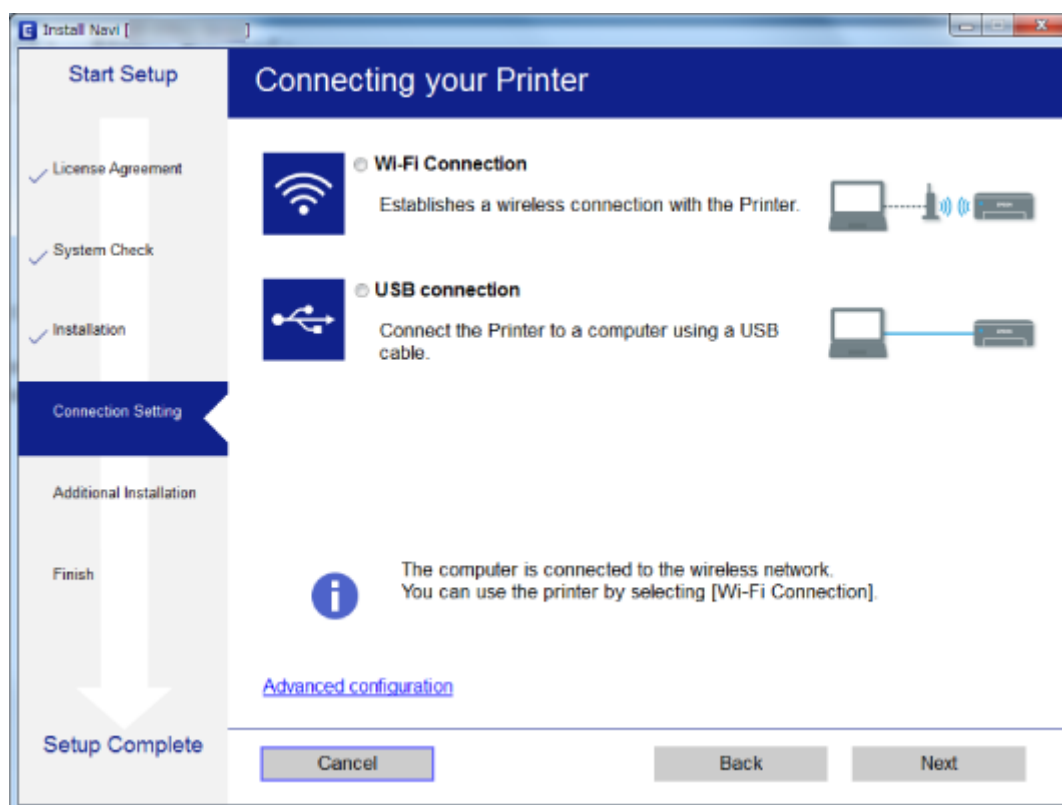

تنظیمات شبکه

Mac OS X

نوع اتصال را انتخاب کنید.



از دستورالعمل‌های روی صفحه نمایش پیروی کنید. نرم‌افزار لازم نصب می‌شود.

اتصال به یک دستگاه هوشمند

زمانی که چاپگر را به همان SSID شبکه Wi-Fi که دستگاه هوشمند متصل است وصل می‌کنید، می‌توانید از طریق یک دستگاه هوشمند از چاپگر استفاده کنید. برای استفاده از چاپگر از یک دستگاه هوشمند، از طریق وب سایت زیر راه‌اندازی کنید. از دستگاه هوشمند مورد نظر برای اتصال به چاپگر، به وب سایت دسترسی پیدا کنید.

<http://epson.sn> < تنظیم

نکته:

اگر می‌خواهید یک رایانه و یک دستگاه هوشمند را به صورت هم‌زمان به چاپگر متصل کنید، توصیه می‌کنیم ابتدا رایانه را وصل کنید.

انجام تنظیمات Wi-Fi از صفحه کنترل

از صفحه کنترل چاپگر می‌توانید تنظیمات شبکه را انجام دهید. پس از وصل کردن چاپگر به شبکه، از دستگاه مورد نظر برای استفاده (رایانه، تلفن هوشمند، تبلت و غیره) به چاپگر متصل شوید.

اطلاعات مرتبط

- ← "انجام تنظیمات Wi-Fi به صورت دستی" در صفحه 21
- ← "انجام تنظیمات Wi-Fi توسط راه‌اندازی دکمه فشاری" در صفحه 22
- ← "انجام تنظیمات Wi-Fi توسط راه‌اندازی کد" در صفحه 23 PIN پین (WPS)
- ← "انجام تنظیمات اتصال (Simple APWi-Fi Direct)" در صفحه 23

تنظیمات شبکه

← "انجام تنظیمات پیشرفته شبکه" در صفحه 24

انجام تنظیمات Wi-Fi به صورت دستی

می‌توانید اطلاعات لازم برای اتصال به یک نقطه دسترسی از پانل کنترل چاپگر را به صورت دستی تنظیم کنید. برای تنظیم به صورت دستی، به SSID و کلمه عبور نقطه دسترسی نیاز دارید.

نکته:

اگر از یک نقطه دسترسی با تنظیمات پیش فرض آن استفاده می‌کنید، SSID و کلمه عبور بر روی برچسب قرار دارد. اگر SSID و کلمه عبور را نمی‌دانید، با فردی که نقطه دسترسی را تنظیم کرده تماس بگیرید یا به مستندات ارایه شده همراه نقطه دسترسی مراجعه کنید.

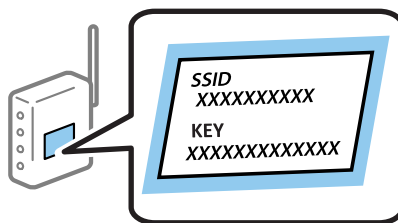

1. در صفحه اصلی، **Wi-Fi Setup** را انتخاب کنید و سپس دکمه OK را فشار دهید.
2. **Wi-Fi (Recommended)** را انتخاب کنید و سپس دکمه OK را فشار دهید.
3. دکمه OK را فشار دهید.
4. **Wi-Fi Setup Wizard** را انتخاب کنید و سپس دکمه OK را فشار دهید.
5. SSID نقطه دسترسی را از پانل کنترل چاپگر انتخاب کنید و سپس دکمه OK را فشار دهید.

نکته:

اگر SSID که می‌خواهید متصل شوید، در پانل کنترل چاپگر نمایش داده نمی‌شود، **Search Again** را برای به‌روزرسانی فهرست انتخاب کنید. اگر باز هم نمایش داده نمی‌شود، **Other SSIDs** را انتخاب کنید و سپس SSID را به صورت مستقیم وارد کنید.

اگر SSID را نمی‌دانید، بررسی کنید که آیا روی بررسی کنید نقطه دسترسی نوشته شده است یا خیر. اگر از نقطه دسترسی با تنظیمات پیش فرض آن استفاده می‌کنید، از SSID که بر روی برچسب نوشته شده است استفاده کنید.

6. کلمه عبور را وارد کرده و سپس **Done** را انتخاب کنید. دکمه OK را فشار دهید.

نکته:

کلمه عبور به بزرگ و کوچک بودن حروف حساس است.

اگر کلمه عبور را نمی‌دانید، بررسی کنید که آیا روی بررسی کنید نقطه دسترسی نوشته شده است یا خیر. اگر از نقطه دسترسی با تنظیمات پیش فرض آن استفاده می‌کنید، از کلمه عبوری که بر روی برچسب نوشته شده است استفاده کنید. همچنین ممکن است کلمه عبور یک "کلید"، یک "عبارت عبور" و غیره نامیده شود.

اگر کلمه عبور نقطه دسترسی را نمی‌دانید، به مستندات عرضه شده همراه نقطه دسترسی مراجعه کنید یا با فردی که آن را تنظیم کرده است تماس بگیرید.

7. تنظیمات را بررسی کنید و سپس دکمه OK را فشار دهید.

8. انتخاب کنید که آیا یک گزارش اتصال شبکه پس از انجام تنظیمات چاپ شود یا خیر.

نکته:

اگر نتوانستید متصل شوید، کاغذها را قرار داده و سپس دکمه  را فشار دهید تا یک گزارش اتصال شبکه چاپ شود.

تنظیمات شبکه

اطلاعات مرتبط

- ◀ "وارد کردن نویسه ها" در صفحه 17
- ◀ "بررسی وضعیت اتصال شبکه" در صفحه 25
- ◀ "هنگامی که نمی توانید تنظیمات شبکه را انجام دهید" در صفحه 131

انجام تنظیمات Wi-Fi توسط راه اندازی دکمه فشاری

می توانید با فشار دادن یک دکمه از نقطه دسترسی، شبکه Wi-Fi را بطور خودکار تنظیم کنید. اگر شرایط زیر برقرار بود، می توانید از این روش برای تنظیم کردن استفاده کنید.

نقطه دسترسی با WPS (Wi-Fi Protected Setup) سازگار است.

اتصال Wi-Fi فعلی با فشار دادن دکمه روی نقطه دسترسی بدست آمده است.

نکته:

اگر نمی توانید دکمه را پیدا کنید یا با استفاده از نرم افزار تنظیم را انجام می دهید، به مستندات ارائه شده همراه نقطه دسترسی مراجعه کنید.

1. در صفحه اصلی، **Wi-Fi Setup** را انتخاب کنید و سپس دکمه OK را فشار دهید.
2. **Wi-Fi (Recommended)** را انتخاب کنید و سپس دکمه OK را فشار دهید.
3. دکمه OK را فشار دهید.
4. **Push Button Setup (WPS)** را انتخاب کنید و سپس دکمه OK را فشار دهید.
5. دکمه [WPS] روی نقطه دسترسی را پایین نگه دارید تا چراغ امنیت چشمک بزند.

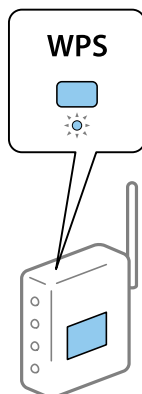

اگر نمی دانید دکمه [WPS] کجاست یا اینکه هیچ دکمه ای روی نقطه دسترسی وجود ندارد، برای اطلاع از جزئیات به مدارک عرضه شده همراه نقطه دسترسی مراجعه کنید.

6. دکمه OK را در پنل کنترل چاپگر فشار دهید. از این به بعد دستورالعمل های نشان داده شده بر روی صفحه را دنبال کنید.

نکته:

اگر اتصال برقرار نشد، نقطه دسترسی را دوباره راه اندازی کنید، آن را به چاپگر نزدیکتر کنید و دوباره تلاش کنید. اگر باز هم کار نکرد، یک گزارش اتصال شبکه چاپ کنید و راه حل را بررسی نمایید.

اطلاعات مرتبط

- ◀ "بررسی وضعیت اتصال شبکه" در صفحه 25
- ◀ "هنگامی که نمی توانید تنظیمات شبکه را انجام دهید" در صفحه 131

تنظیمات شبکه

انجام تنظیمات Wi-Fi توسط راه اندازی کد PIN پین (WPS)

با استفاده از یک پین کد می‌توانید به یک نقطه دسترسی متصل شوید. در صورتی که یک نقطه دسترسی توانایی (Wi-Fi Protected Setup) را داشته باشد می‌توانید از این روش برای راه‌اندازی استفاده کنید. از یک رایانه برای وارد کردن PIN به نقطه دسترسی استفاده کنید.

1. در صفحه اصلی، **Setup** را انتخاب کنید و سپس دکمه OK را فشار دهید.
2. **Network Settings** را انتخاب کنید و سپس دکمه OK را فشار دهید.
3. در صفحه اصلی، **Wi-Fi Setup** را انتخاب کنید و سپس دکمه OK را فشار دهید.
4. **PIN Code Setup (WPS)** را انتخاب کنید و سپس دکمه OK را فشار دهید.
5. از یک رایانه برای وارد کردن پین کد (یک عدد هشت رقمی) که بر روی پانل کنترل چاپگر وجود دارد در نقطه دسترسی در عرض دو دقیقه استفاده کنید.

نکته:

برای جزئیات بیشتر درباره وارد کردن PIN کد به مستندات عرضه شده همراه نقطه دسترسی مراجعه کنید.

6. دکمه OK را فشار دهید.

هنگامی که پیام "تنظیم انجام شد" نمایش داده شد، تنظیم به اتمام می‌رسد.

نکته:

اگر اتصال برقرار نشد، نقطه دسترسی را دوباره راه‌اندازی کنید، آن را به چاپگر نزدیکتر کنید و دوباره تلاش کنید. اگر باز هم کار نکرد، یک گزارش اتصال چاپ کنید و راه حل را بررسی نمایید.

اطلاعات مرتبط

- ◀ "بررسی وضعیت اتصال شبکه" در صفحه 25
- ◀ "هنگامی که نمی‌توانید تنظیمات شبکه را انجام دهید" در صفحه 131

انجام تنظیمات اتصال Wi-Fi Direct (Simple AP)

این روش به شما امکان می‌دهد که چاپگر را به صورت مستقیم به رایانه یا دستگاه‌های هوشمند بدون نقطه دسترسی متصل کنید. چاپگر همانند یک نقطه دسترسی عمل می‌کند.

مهم!

هنگامی که با استفاده از اتصال (Simple AP Wi-Fi Direct) از یک رایانه یا دستگاه هوشمند به چاپگر متصل می‌شوید، چاپگر به همان شبکه Wi-Fi (SSID) که رایانه یا دستگاه هوشمند متصل شده است وصل می‌شود و ارتباط بین آنها برقرار می‌شود. از آنجایی که در صورت خاموش شدن چاپگر، رایانه یا دستگاه هوشمند به صورت خودکار به یک شبکه Wi-Fi قابل اتصال دیگر وصل می‌شود؛ با روشن شدن چاپگر، دوباره به همان شبکه Wi-Fi قبلی متصل نمی‌گردد. دوباره از رایانه یا دستگاه هوشمند به SSID چاپگر برای اتصال Wi-Fi Direct (Simple AP) متصل شوید. اگر نمی‌خواهید هر زمان که چاپگر را روشن یا خاموش می‌کنید متصل شوید، توصیه می‌کنیم با متصل کردن چاپگر به یک نقطه دسترسی، از شبکه Wi-Fi استفاده نمایید.

1. در صفحه اصلی، **Wi-Fi Setup** را انتخاب کنید و سپس دکمه OK را فشار دهید.
2. **Wi-Fi Direct** را انتخاب کنید و سپس دکمه OK را فشار دهید.
3. دکمه OK را فشار دهید.
4. دکمه OK را فشار دهید تا تنظیم شروع شود.
5. دکمه OK را فشار دهید.

تنظیمات شبکه

6. SSID و کلمه عبور نمایش داده شده بر روی پانل کنترل چاپگر را بررسی کنید. در صفحه اتصال شبکه رایانه یا دستگاه هوشمند، SSID که در پانل کنترل چاپگر نشان داده شده است را برای اتصال انتخاب کنید.
7. کلمه عبور نشان داده شده بر روی پانل کنترل چاپگر را در رایانه یا دستگاه هوشمند وارد کنید.
8. پس از برقراری اتصال، دکمه OK را از روی پانل کنترل چاپگر فشار دهید.
9. دکمه OK را فشار دهید.

اطلاعات مرتبط

- ◀ "بررسی وضعیت اتصال شبکه" در صفحه 25
- ◀ "هنگامی که نمی توانید تنظیمات شبکه را انجام دهید" در صفحه 131

انجام تنظیمات پیشرفته شبکه

شما می توانید نام دستگاه شبکه، تنظیم TCP/IP، سرور DNS و غیره را تغییر دهید. پیش از انجام تغییرات، محیط شبکه را بررسی کنید.

1. در صفحه اصلی، **Setup** را انتخاب کنید و سپس دکمه OK را فشار دهید.
2. **Network Settings** را انتخاب کنید و سپس دکمه OK را فشار دهید.
3. **Manual Network Setup** را انتخاب کنید و سپس دکمه OK را فشار دهید.
4. نام دستگاه را وارد کنید.
می توانید نویسه های زیر را وارد کنید. برای ثابت کردن نام دستگاه، مکان را روی **Done** قرار داده و سپس دکمه OK را فشار دهید.
 محدوده نویسه: 2 تا 15 (باید حداقل 2 نویسه وارد کنید)
 نویسه های قابل استفاده: A تا Z, a تا z, 0 تا 9, -.
 نویسه هایی که نمی توانید در بالا استفاده کنید: 0 تا 9.
 نویسه هایی که نمی توانید در پایین استفاده کنید: -
نکته:
 اگر دکمه OK را بدون وارد کردن نام دستگاه فشار دهید، نام دستگاه پیش فرض (EPSON و شش رقم آخر آدرس MAC دستگاه) تنظیم می شود.
5. روش دریافت آدرس IP را انتخاب کنید (راه اندازی TCP/IP).
 Auto
 هنگامی که از یک نقطه دسترسی در منزل استفاده می کنید یا زمانی که اجازه می دهید آدرس IP به صورت خودکار توسط DHCP به دست آید، انتخاب کنید.
 Manual
 هنگامی که نمی خواهید آدرس IP تغییر کند، انتخاب کنید. آدرس IP ماسک شبکه فرعی، درگاه پیش فرض، سرور DNS اول و سرور DNS دوم را بر اساس محیط شبکه وارد کنید. دکمه OK را فشار دهید و به مرحله 7 بروید.
6. روش تنظیم سرور DNS را انتخاب کنید.
 Auto
 زمانی که می خواهید آدرس IP به صورت خودکار دریافت شود را انتخاب کنید.

تنظیمات شبکه

Manual

زمانی که می خواهید یک آدرس سرور DNS در دستگاه تنظیم شود را انتخاب کنید. آدرس های سرور DNS اول و سرور DNS دوم را وارد کنید.

7. انتخاب کنید که آیا می خواهید از یک سرور پروکسی استفاده کنید یا خیر.

Do Not Use

زمانی که در حال استفاده از چاپگر در یک محیط شبکه خانگی هستید انتخاب کنید.

Use

زمانی که در حال استفاده از یک سرور پروکسی در محیط شبکه هستید و می خواهید آن را در چاپگر تنظیم کنید انتخاب کنید. آدرس سرور پروکسی و شماره پورت را وارد کنید.

8. تنظیمات را بررسی کنید و دکمه OK را فشار دهید.

هنگامی که تنظیمات شبکه انجام شد، یک پیام بر روی صفحه LCD نمایش داده می شود و پس از یک مدت زمان کوتاه به صفحه اصلی باز می گردید.

بررسی وضعیت اتصال شبکه

بررسی وضعیت شبکه با استفاده از آیکون شبکه

با استفاده از آیکون شبکه موجود در صفحه اصلی چاپگر می توانید وضعیت اتصال شبکه را بررسی کنید. بسته به نوع اتصال و شدت امواج رادیویی، آیکون تغییر می کند. برای کسب اطلاعات بیشتر، **Icon List < Help** را از پانل کنترل چاپگر انتخاب کنید.

بررسی وضعیت شبکه از پانل کنترل



همچنین می توانید سایر اطلاعات مربوط به شبکه را با فشار دادن منوهای شبکه مورد نظر برای بررسی مشاهده نمایید.

1. در صفحه اصلی، **Setup** را انتخاب کنید و سپس دکمه OK را فشار دهید.

2. **Network Settings** را انتخاب کنید و سپس دکمه OK را فشار دهید.

3. **Network Status** را انتخاب کنید و سپس دکمه OK را فشار دهید.

وضعیت اتصال Wi-Fi و (Simple APWi-Fi Direct) را نشان می دهد. می توانید بررسی کنید که آیا چاپگر به شبکه متصل است یا خیر، یا اینکه در زمانی که چاپگر توسط اتصال (Simple APWi-Fi Direct) متصل می شود، چه تعداد دستگاه متصل هستند.

4. برای بررسی سایر اطلاعات، دکمه  یا  را فشار دهید و سپس منوهای مورد نظر برای بررسی را انتخاب کنید.

Wi-Fi Status

اطلاعات شبکه (Obtain IP Address, Default Gateway, DNS Server Setup Mode و غیره) را برای اتصال Wi-Fi نشان می دهد.

Wi-Fi Direct Status

اطلاعات شبکه (Obtain IP Address, تعداد دستگاه های متصل، Default Gateway و غیره) را برای اتصال (Simple Wi-Fi Direct) (AP) نشان می دهد.

Epson Connect Status

اطلاعات ثبت شده برای سرویس های Epson Connect را نشان می دهد.

Google Cloud Print Status

تنظیمات شبکه

اطلاعات ثبت شده برای سرویس های Google Cloud Print و وضعیت اتصال را نشان می دهد.

Print Status Sheet 

اطمینان حاصل کنید که کاغذها در چاپگر قرار دارند، سپس دکمه  را فشار دهید تا یک برگه وضعیت شبکه چاپ شود.

چاپ یک گزارش اتصال شبکه

می توانید یک گزارش اتصال شبکه برای بررسی وضعیت بین چاپگر و نقطه دسترسی چاپ نمایید.

1. کاغذها را درون دستگاه قرار دهید.
2. در صفحه اصلی، **Setup** را انتخاب کنید و سپس دکمه OK را فشار دهید.
3. **Network Settings** را انتخاب کنید و سپس دکمه OK را فشار دهید.
4. **Connection Check** را انتخاب کنید و سپس دکمه OK را فشار دهید.
بررسی اتصال آغاز می شود.
5. **Yes** را انتخاب کنید و سپس دکمه OK را فشار دهید.
6. دکمه  را فشار دهید تا گزارش اتصال شبکه چاپ شود.
اگر خطایی رخ داده است، گزارش اتصال شبکه را بررسی کنید و سپس راه حل های چاپ شده را دنبال کنید.

اطلاعات مرتبط

◀ "پیام ها و راه حل های موجود در گزارش اتصال شبکه" در صفحه 27

تنظیمات شبکه

پیام ها و راه حل های موجود در گزارش اتصال شبکه

پیامها و کدهای خطای موجود در گزارش اتصال شبکه را بررسی کنید و سپس راه حل ها را دنبال نمایید.

Check Network Connection

Check Result FAIL

Error code (E-7)

See the Network Status and check if the Network Name (SSID) is the SSID you want to connect. If the SSID is correct, make sure to enter the correct password and try again.

If your problems persist, see your documentation for help and networking tips.

Checked Items

Wireless Network Name (SSID) Check	PASS
Communication Mode Check	PASS
Security Mode Check	PASS
MAC Address Filtering Check	PASS
Security Key/Password Check	FAIL
IP Address Check	Unchecked
Detailed IP Setup Check	Unchecked

Network Status

Printer Model	XX-XXX XXX Series
IP Address	0.0.0.0
Subnet Mask	255.255.255.0
Default Gateway	
Network Name (SSID)	XXXXXXXXXXXX
Communication Mode	WPA2-PSK (AES)
Signal Strength	Poor
MAC Address	44:D2:44:DA:C0:43

a. کد خطا

b. پیام های داخل محیط شبکه

a. کد خطا

راه حل	کد
<input type="checkbox"/> اطمینان حاصل کنید که کابل اترنت به چاپگر، یک هاب، یا سایر دستگاه های شبکه متصل است. <input type="checkbox"/> اطمینان حاصل کنید که هاب یا سایر دستگاه های شبکه روشن هستند.	E-1

تنظیمات شبکه

کد	راه حل
E-2	<input type="checkbox"/> اطمینان حاصل کنید که نقطه دسترسی روشن باشد.
E-3	<input type="checkbox"/> بررسی کنید که رایانه یا سایر دستگاه‌ها به صورت صحیح به نقطه دسترسی متصل شده باشند.
E-7	<input type="checkbox"/> چاپگر را نزدیک نقطه دسترسی قرار دهید. هرگونه مانع بین آنها را بردارید.
	<input type="checkbox"/> اگر SSID را به صورت دستی وارد کرده اید، بررسی کنید که صحیح باشد. SSID را از بخش Network Status در گزارش اتصال شبکه بررسی کنید.
	<input type="checkbox"/> برای ایجاد یک شبکه با استفاده از تنظیم دکمه فشاری، بررسی کنید که نقطه دسترسی از WPS پشتیبانی می‌کند یا خیر. اگر از WPS پشتیبانی نمی‌کند، شما نمی‌توانید با استفاده از تنظیم دکمه فشاری یک شبکه ایجاد کنید.
	<input type="checkbox"/> بررسی کنید که فقط نویسه‌های ASCII (نویسه‌های الفبایی-عددی و نمادها) برای SSID استفاده شود. چاپگر نمی‌تواند یک SSID که حاوی نویسه‌هایی غیر از نویسه‌های ASCII باشد را نشان دهد.
	<input type="checkbox"/> پیش از اتصال به نقطه دسترسی، SSID و کلمه عبور را بررسی کنید. اگر از یک نقطه دسترسی با تنظیمات پیش‌فرض آن استفاده می‌کنید، SSID و کلمه عبور بر روی پرچسب قرار دارد. اگر SSID و کلمه عبور را نمی‌دانید، با فردی که نقطه دسترسی را تنظیم کرده تماس بگیرید یا به مستندات ارایه شده همراه نقطه دسترسی مراجعه کنید.
	<input type="checkbox"/> هنگامی که می‌خواهید با استفاده از عملکرد تترینگ یک دستگاه هوشمند به یک SSID تولید شده متصل شوید، بررسی کنید که SSID و کلمه عبور در مستندات ارائه شده همراه دستگاه هوشمند موجود باشد.
	<input type="checkbox"/> اگر اتصال Wi-Fi ناگهان قطع شد، موارد زیر را بررسی کنید. در صورتی که هر کدام از اینها کاربرد داشته باشد، تنظیمات شبکه را با استفاده از نصب‌کننده بازنشانی کنید. شما می‌توانید آن را از وب سایت زیر اجرا کنید. http://epson.sn < تنظیم
	<input type="checkbox"/> یک دستگاه هوشمند دیگر با استفاده از تنظیم دکمه فشاری به شبکه اضافه شده است.
	<input type="checkbox"/> شبکه Wi-Fi با استفاده از روشی غیر از تنظیم دکمه فشاری راه‌اندازی شده است.
E-5	اطمینان حاصل کنید که نوع امنیت نقطه دسترسی روی یکی از موارد زیر تنظیم شده است. اگر این طور نیست، نوع امنیت نقطه دسترسی را تغییر دهید و سپس تنظیمات شبکه چاپگر را بازنشانی کنید. <input type="checkbox"/> WEP-64 بیت (40 بیت) <input type="checkbox"/> WEP-128 بیت (104 بیت) <input type="checkbox"/> *(WPA PSK (TKIP/AES <input type="checkbox"/> *(WPA2 PSK (TKIP/AES <input type="checkbox"/> (WPA (TKIP/AES <input type="checkbox"/> (WPA2 (TKIP/AES * : WPA PSK با نام WPA Personal نیز شناخته می‌شود. WPA2 PSK با نام WPA2 Personal نیز شناخته می‌شود.
E-6	<input type="checkbox"/> بررسی کنید که آیا فیلتر آدرس MAC غیرفعال شده است یا خیر. اگر فعال شده است، آدرس MAC چاپگر را ثبت کنید تا فیلتر نشود. برای جزئیات بیشتر به مستندات عرضه شده با نقطه دسترسی مراجعه کنید. می‌توانید آدرس MAC چاپگر را از بخش Network Status در گزارش اتصال شبکه بررسی کنید. <input type="checkbox"/> اگر تأیید هویت اشتراکی نقطه دسترسی در روش امنیت WEP فعال شده است، اطمینان حاصل کنید که کلید و شاخص تأیید هویت صحیح باشند.
E-8	<input type="checkbox"/> اگر دریافت آدرس IP چاپگر روی حالت خودکار تنظیم شده است، DHCP را در نقطه دسترسی فعال کنید. <input type="checkbox"/> اگر دریافت آدرس IP چاپگر روی حالت دستی تنظیم شده است، آدرس IP که شما به صورت دستی تنظیم می‌کنید خارج از محدوده است (مثلاً: 0.0.0.0) و غیرفعال می‌شود. یک آدرس IP معتبر از پانل کنترل چاپگر یا Web Config تنظیم کنید.

تنظیمات شبکه

کد	راه حل
E-9	<p>موارد زیر را بررسی کنید.</p> <p><input type="checkbox"/> دستگاه‌ها روشن شده باشند.</p> <p><input type="checkbox"/> شما می‌توانید از دستگاه‌هایی که می‌خواهید به چاپگر متصل کنید، به اینترنت و سایر رایانه‌ها یا دستگاه‌های شبکه در یک شبکه دسترسی پیدا کنید.</p> <p>اگر پس از بررسی موارد بالا باز هم کار نکرد، تنظیمات شبکه را با استفاده از نصب‌کننده بازنشانی کنید. شما می‌توانید آن را از وب سایت زیر اجرا کنید.</p> <p>http://epson.sn < تنظیم</p>
E-10	<p>موارد زیر را بررسی کنید.</p> <p><input type="checkbox"/> سایر دستگاه‌های شبکه روشن شده باشند.</p> <p><input type="checkbox"/> آدرس‌های شبکه (آدرس IP، ماسک شبکه فرعی و درگاه پیش فرض) صحیح باشند، اگر دریافت آدرس IP چاپگر را روی حالت دستی تنظیم کرده‌اید.</p> <p>اگر اینها صحیح نیستند، آدرس شبکه را بازنشانی کنید. می‌توانید آدرس IP، ماسک شبکه فرعی و درگاه پیش فرض را از بخش Network Status در گزارش اتصال شبکه بررسی کنید.</p> <p>هنگامی که DHCP فعال می‌شود، دریافت آدرس IP چاپگر را به حالت خودکار تغییر دهید. اگر می‌خواهید آدرس IP را به صورت دستی تنظیم کنید، آدرس IP چاپگر را از بخش Network Status در گزارش اتصال شبکه بررسی کنید و سپس حالت دستی را از صفحه تنظیمات شبکه انتخاب کنید. ماسک شبکه فرعی را روی [255.255.255.0] تنظیم کنید.</p>
E-11	<p>موارد زیر را بررسی کنید.</p> <p><input type="checkbox"/> هنگامی که راه‌اندازی TCP/IP چاپگر را روی حالت دستی تنظیم می‌کنید، آدرس درگاه پیش فرض صحیح است.</p> <p><input type="checkbox"/> دستگاهی که به عنوان درگاه پیش فرض تنظیم شده است، روشن می‌شود.</p> <p>آدرس صحیح درگاه پیش فرض را تنظیم کنید. می‌توانید آدرس درگاه پیش فرض را از بخش Network Status در گزارش اتصال شبکه بررسی کنید.</p>
E-12	<p>موارد زیر را بررسی کنید.</p> <p><input type="checkbox"/> سایر دستگاه‌های شبکه روشن شده باشند.</p> <p><input type="checkbox"/> آدرس‌های شبکه (آدرس IP، ماسک شبکه فرعی و درگاه پیش فرض) صحیح هستند، اگر آنها را به صورت دستی وارد کنید.</p> <p><input type="checkbox"/> آدرس‌های شبکه برای سایر دستگاه‌ها (ماسک شبکه فرعی و درگاه پیش فرض) یکسان هستند.</p> <p><input type="checkbox"/> آدرس IP با سایر دستگاه‌ها تداخل ندارد.</p> <p>اگر پس از بررسی موارد بالا باز هم کار نمی‌کند، موارد زیر را امتحان کنید.</p> <p><input type="checkbox"/> تنظیمات شبکه مربوط به رایانه موجود در همان شبکه ای که چاپگر قرار دارد را با استفاده از نصب‌کننده انجام دهید. شما می‌توانید آن را از وب سایت زیر اجرا کنید.</p> <p>http://epson.sn < تنظیم</p> <p><input type="checkbox"/> می‌توانید چندین کلمه عبور در نقطه دسترسی که از نوع امنیت WEP استفاده می‌کند، ثبت کنید. اگر چندین کلمه عبور ثبت شده است، بررسی کنید که آیا اولین کلمه عبور ثبت شده، در چاپگر تنظیم شده است یا خیر.</p>

تنظیمات شبکه

کد	راه حل
E-13	<p>موارد زیر را بررسی کنید.</p> <p><input type="checkbox"/> دستگاه‌های شبکه نظیر نقطه دسترسی، هاب و مسیریاب روشن شده باشند.</p> <p><input type="checkbox"/> راه‌اندازی TCP/IP برای دستگاه‌های شبکه به صورت دستی تنظیم نشده است. (اگر راه‌اندازی TCP/IP به صورت خودکار تنظیم شده است درحالی‌که راه‌اندازی TCP/IP برای سایر دستگاه‌های شبکه به صورت دستی انجام شده است، ممکن است شبکه چاپگر با شبکه سایر دستگاه‌ها متفاوت باشد.)</p> <p>اگر پس از بررسی موارد بالا باز هم کار نمی‌کند، موارد زیر را امتحان کنید.</p> <p><input type="checkbox"/> تنظیمات شبکه مربوط به رایانه موجود در همان شبکه ای که چاپگر قرار دارد را با استفاده از نصب‌کننده انجام دهید. شما می‌توانید آن را از وب سایت زیر اجرا کنید. http://epson.sn < تنظیم</p> <p><input type="checkbox"/> می‌توانید چندین کلمه عبور در نقطه دسترسی که از نوع امنیت WEP استفاده می‌کند، ثبت کنید. اگر چندین کلمه عبور ثبت شده است، بررسی کنید که آیا اولین کلمه عبور ثبت شده، در چاپگر تنظیم شده است یا خیر.</p>

b. پیام های داخل محیط شبکه

پیام	راه حل
*Multiple network names (SSID) that match your entered network name (SSID) have been detected. Confirm network name (SSID).	ممکن است یک SSID یکسان در چندین نقطه دسترسی تنظیم شده باشد. تنظیمات نقطه دسترسی را بررسی کنید و SSID را تغییر دهید.
The Wi-Fi environment needs to be improved. Turn the wireless router off and then turn it on. If the connection does not improve, see the documentation for the wireless router.	پس از نزدیک تر کردن چاپگر به نقطه دسترسی و رفع موانع بین آنها، نقطه دسترسی را روشن کنید. اگر باز هم متصل نشد، به مستندات ارائه شده همراه نقطه دسترسی مراجعه کنید.
*No more devices can be connected. Disconnect one of the connected devices if you want to add another one.	می‌توانید تا چهار رایانه و دستگاه هوشمند را به صورت همزمان به اتصال (SimpleWi-Fi Direct) (AP) وصل کنید. برای افزودن یک رایانه یا دستگاه هوشمند دیگر، ابتدا اتصال یکی از دستگاه‌های متصل را قطع کنید.

اطلاعات مرتبط

- ◀ "اتصال به رایانه" در صفحه 19
- ◀ "Web Config" در صفحه 110
- ◀ "هنگامی‌که نمی‌توانید تنظیمات شبکه را انجام دهید" در صفحه 131

چاپ کردن برگه وضعیت شبکه

با چاپ کردن اطلاعات شبکه می‌توانید آنها را به صورت مفصل بررسی کنید.

1. کاغذها را درون دستگاه قرار دهید.
2. در صفحه اصلی، **Setup** را انتخاب کنید و سپس دکمه OK را فشار دهید.
3. **Network Settings** را انتخاب کنید و سپس دکمه OK را فشار دهید.
4. **Network Status** را انتخاب کنید و سپس دکمه OK را فشار دهید.
5. دکمه ◀ یا ▶ را فشار دهید، سپس **Print Status Sheet** را با استفاده از دکمه ▲ یا ▼ انتخاب کنید.

تنظیمات شبکه

6. دکمه  را فشار دهید.
برگه وضعیت شبکه چاپ می شود.

تعویض یا افزودن نقاط دسترسی

اگر SSID به دلیل تعویض یک نقطه دسترسی تغییر کرد، یا یک نقطه دسترسی اضافه شده است و یک محیط جدید شبکه برقرار شده است، تنظیمات Wi-Fi را دوباره تنظیم کنید.

اطلاعات مرتبط

← "تغییر روش اتصال به یک رایانه" در صفحه 31

تغییر روش اتصال به یک رایانه

استفاده از یک نصب کننده و راه اندازی مجدد با یک روش اتصال متفاوت.

 راه اندازی از وب سایت

به وب سایت زیر دسترسی پیدا کنید و سپس نام محصول را وارد کنید.

<http://epson.sn>

به تنظیم بروید و سپس روی **دانلود** در قسمت **دانلود و اتصال**، کلیک کنید. روی فایل **دانلود** شده کلیک یا دو بار کلیک کنید تا نصب کننده اجرا شود. از دستورالعمل های روی صفحه نمایش پیروی کنید.

 راه اندازی با استفاده از دیسک نرم افزار (فقط برای مدل هایی که دارای دیسک نرم افزار هستند و کاربرانی که دارای رایانه های مجهز به درایورهای دیسک هستند).

دیسک نرم افزار را در رایانه قرار دهید و سپس دستورالعمل های روی صفحه را دنبال کنید.

انتخاب تغییر روش های اتصال

دستورالعمل های روی صفحه را دنبال کنید تا صفحه زیر نمایش داده شود.

تنظیمات شبکه

Windows 

گزینه تغییر یا تنظیم مجدد روش اتصال را در صفحه انتخاب نصب نرم افزار انتخاب کنید و سپس روی **بعدی** کلیک کنید.

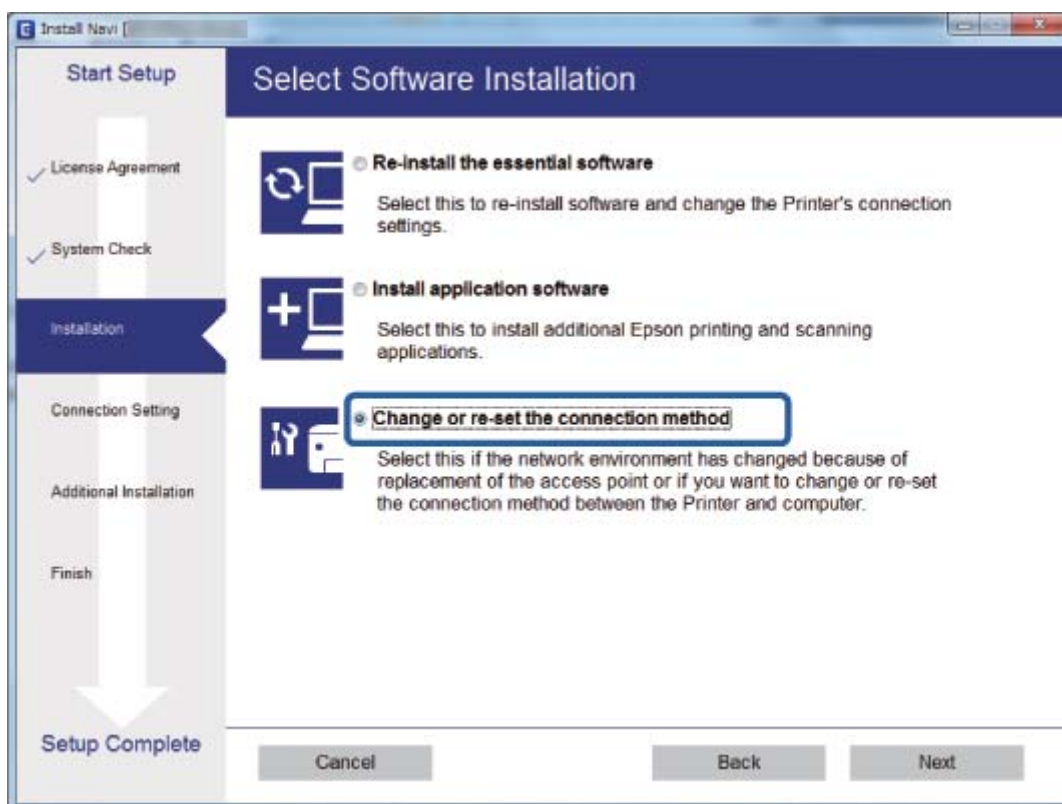

Mac OS X

چگونگی اتصال چاپگر به رایانه خود را انتخاب کنید.



غیرفعال کردن Wi-Fi از پانل کنترل

هنگامی که Wi-Fi غیر فعال می شود، اتصال Wi-Fi قطع می گردد.

1. از صفحه اصلی، **Setup** را انتخاب کنید.
2. گزینه **Network Settings** را انتخاب کنید.
3. گزینه **Wi-Fi Setup** را انتخاب کنید.
4. گزینه **Disable Wi-Fi** را انتخاب کنید.
5. پیام را بررسی کرده و سپس **Yes** را انتخاب کنید.

قطع اتصال (Simple AP Wi-Fi Direct) از پانل کنترل

نکته:

هنگامی که اتصال (Simple AP Wi-Fi Direct) قطع می شود، اتصال همه رایانه‌ها و دستگاه‌های هوشمند متصل به چاپگر در اتصال Wi-Fi Direct (Simple AP) قطع می شود. اگر می خواهید اتصال دستگاه خاصی را قطع کنید، اتصال را به جای چاپگر، از دستگاه قطع کنید.

1. از صفحه اصلی، **Setup** را انتخاب کنید.
2. گزینه **Network Settings** را انتخاب کنید.

تنظیمات شبکه

3. گزینه **Wi-Fi Setup** را انتخاب کنید.
4. گزینه **Wi-Fi Direct Setup** را انتخاب کنید.
5. گزینه **Disable Wi-Fi Direct** را انتخاب کنید.
6. پیام را بررسی کرده و سپس **Yes** را انتخاب کنید.

بازگردانی تنظیمات شبکه از صفحه کنترل

می توانید همه تنظیمات شبکه را به حالت پیش فرض بازگردانید.

1. از صفحه اصلی، **Setup** را انتخاب کنید.
2. گزینه **Network Settings < Restore Default Settings** را انتخاب کنید.
3. پیام را بررسی کرده و سپس **Yes** را انتخاب کنید.

قرار دادن کاغذ

احتیاط های مربوط به استفاده از کاغذ

❑ دستورالعمل های ارائه شده با کاغذ را مطالعه کنید.

❑ قبل از قرار دادن کاغذ لبه های آن را باد داده و تراز کنید. کاغذ عکس را باد ندهید و لوله نکنید. اینکار می تواند به طرف قابل چاپ آن آسیب برساند.

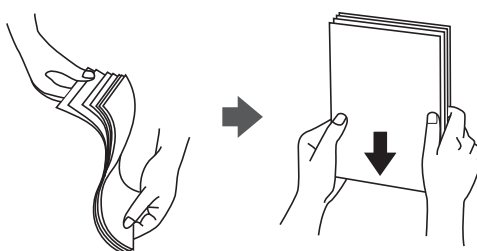

❑ اگر کاغذ لوله شد قبل از قرار دادن در دستگاه آن را صاف کرده یا به آرامی در جهت مخالف لوله کنید. چاپ روی کاغذ لوله شده موجب گیر کردن کاغذ می شود و اثر لکه آن بر روی کاغذ چاپ شده ظاهر می شود.

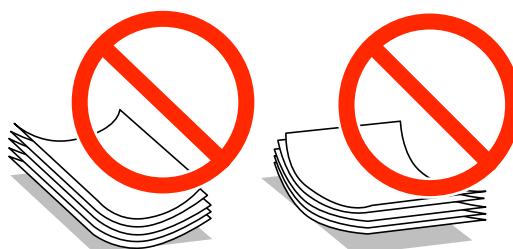

❑ از کاغذ موج دار، پاره شده، برش داده شده، خم شده، مرطوب، بسیار ضخیم، بسیار نازک یا کاغذی که برچسب دارد استفاده نکنید. استفاده از این کاغذها موجب گیر کردن کاغذ می شود و اثر لکه آن بر روی کاغذ چاپ شده ظاهر می شود.

❑ قبل از قرار دادن پاکت نامه ها لبه های آن را باد داده و تراز کنید. زمانی که پاکت نامه های دسته شده باد داده شدند، قبل از قرار دادن برای یکدست کردن آنها را به طرف پایین فشار دهید.



❑ از پاکت نامه های تا خورده و لوله شده استفاده نکنید. استفاده از این پاکت نامه ها موجب گیر کردن کاغذ می شود و اثر لکه آن بر روی کاغذ چاپ شده ظاهر می شود.

❑ از پاکت نامه های دارای سطوح چسبناک در لبه ها یا پاکت های پنجره استفاده نکنید.

❑ از پاکت نامه هایی که بسیار نازک هستند استفاده نکنید زیرا ممکن است در طول چاپ لوله شوند.

اطلاعات مرتبط

← "مشخصات چاپگر" در صفحه 149

قرار دادن کاغذ

ظرفیت ها و کاغذ موجود

Epson توصیه می کند از کاغذ اصلی Epson استفاده کنید تا از کیفیت بالای چاپ اطمینان حاصل کنید.

کاغذ اصلی Epson

نام رسانه	اندازه	ظرفیت قرار دادن (صفحات)	چاپ دوطرفه دستی	چاپ بدون حاشیه
Epson Bright White Ink Jet Paper	A4	*80	✓	-
Epson Ultra Glossy Photo Paper	A4، 13×18 سانتی متر (5×7 اینچ)، 10×15 سانتی متر (4×6 اینچ)	20	-	✓
Epson Premium Glossy Photo Paper	A4، 13×18 سانتی متر (5×7 اینچ)، 16:9 اندازه گسترده (102×181 میلی متر)، 10×15 سانتی متر (4×6 اینچ)	20	-	✓
Epson Premium Semigloss Photo Paper	A4، 10×15 سانتی متر (4×6 اینچ)	20	-	✓
Photo Paper Glossy Epson	A4، 13×18 سانتی متر (5×7 اینچ)، 10×15 سانتی متر (4×6 اینچ)	20	-	✓
Epson Matte Paper-Heavyweight	A4	20	-	✓
Epson Photo Quality Ink Jet Paper	A4	80	-	-

* برای چاپ دوطرفه دستی می‌توانید تا 30 برگه از کاغذی که قبلاً یک طرف آن چاپ شده است را در چاپگر قرار دهید.

نکته:

موجود بودن کاغذ بر اساس مکان فرق دارد. برای کسب آخرین اطلاعات مربوط به کاغذ موجود در ناحیه خود، با مرکز پشتیبانی Epson تماس بگیرید.

کاغذ موجود در بازار

نام رسانه	اندازه	ظرفیت قرار دادن (صفحات)	چاپ دوطرفه دستی	چاپ بدون حاشیه
کاغذ ساده ^{1*}	Letter ^{2*} , A4, B5 ^{2*} , A5, A6 ^{2*}	تا خطی که توسط نماد مثلث در راهنمای لبه نشان داده شده است. ^{3*}	✓	-
	Legal ^{2*}	1		
	تعریف شده توسط کاربر ^{2*}			
پاکت نامه ^{2*}	پاکت نامه شماره 10، پاکت نامه DL، پاکت نامه C6	10	-	-

^{1*} ظرفیت قرار دادن برای کاغذ سوراخ دار، یک برگه است.

^{2*} فقط چاپ از طریق رایانه قابل انجام است.

^{3*} برای چاپ دوطرفه دستی می‌توانید تا 30 برگه از کاغذی که قبلاً یک طرف آن چاپ شده است را در چاپگر قرار دهید.

قرار دادن کاغذ

اطلاعات مرتبط

← "وب سایت پشتیبانی فنی" در صفحه 159

لیست انواع کاغذ

برای رسیدن به بهترین نتیجه چاپ، نوع کاغذی را که مناسب کاغذ است انتخاب کنید.

نوع رسانه		نام رسانه
پانل کنترل	درایور چاپگر، دستگاه هوشمند ^{2*}	
plain papers	کاغذ ساده	^{1*} Bright White Ink Jet Paper Epson
Ultra Glossy	Epson Ultra Glossy	^{1*} Ultra Glossy Photo Paper Epson
Prem. Glossy	Epson Premium Glossy	^{1*} Premium Glossy Photo Paper Epson
Prem. Semigloss	Epson Premium Semigloss	^{1*} Premium Semigloss Photo Paper Epson
Glossy	Photo Paper Glossy	^{1*} Photo Paper Glossy Epson
Matte	Epson Matte	^{1*} Matte Paper-Heavyweight Epson
Matte	Epson Matte	^{1*} Photo Quality Ink Jet Paper Epson
plain papers	کاغذ ساده	کاغذ ساده ^{1*}
Envelope	Envelope	پاکت نامه

^{1*} این نوع کاغذها اگر با درایور چاپگر چاپ شوند، با Exif Print و PRINT Image Matching سازگارند. برای کسب اطلاعات بیشتر، به مستندات همراه دوربین دیجیتال سازگار با Exif Print و PRINT Image Matching مراجعه کنید.

^{2*} برای دستگاه‌های هوشمند می‌توان این نوع رسانه‌ها را در زمان چاپ کردن توسط Epson iPrint انتخاب نمود.

قرار دادن کاغذ در ورودی کاغذ از عقب

1. محافظ تغذیه کننده را باز کنید، نگهدارنده کاغذ را گسترش دهید و سپس آن را به سمت عقب کج کنید.

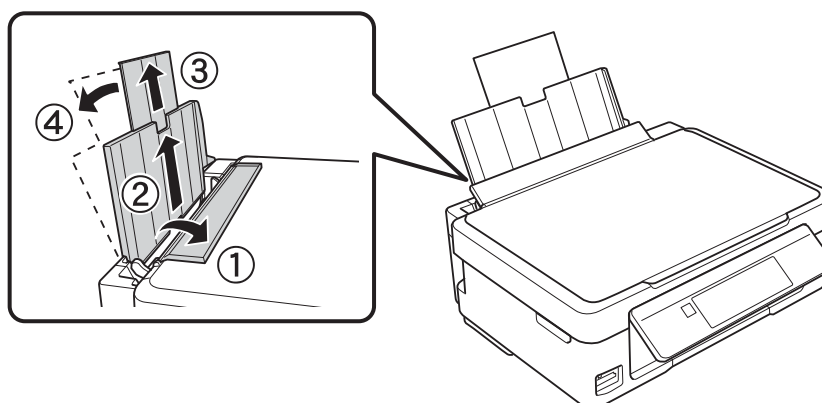

قرار دادن کاغذ

2. راهنمای لبه را به سمت چپ بلغزانید.

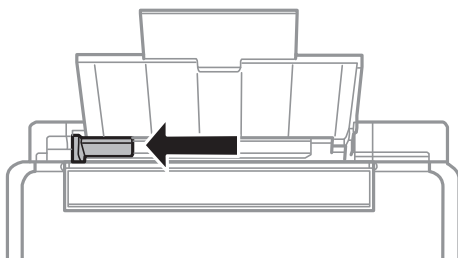

3. کاغذ را به صورت عمودی در راستای سمت راست ورودی کاغذ از عقب به صورتی قرار دهید که قسمت قابل چاپ آن رو به بالا باشد.

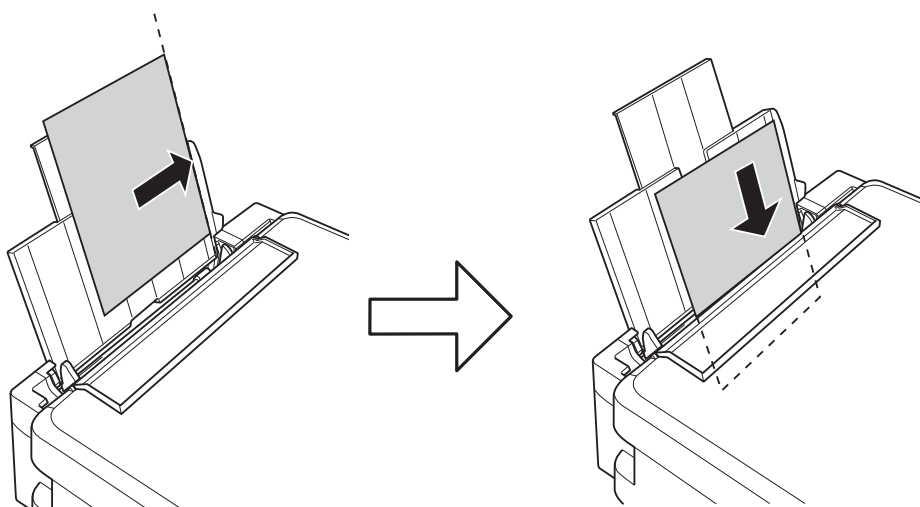

مهم!

بیشتر از حداکثر تعداد برگه های مشخص شده برای کاغذ قرار ندهید. در مورد کاغذ ساده، بالاتر از خطی که توسط نماد مثلث روی راهنمای لبه قرار دارد کاغذ قرار ندهید.

پاکت نامه ها

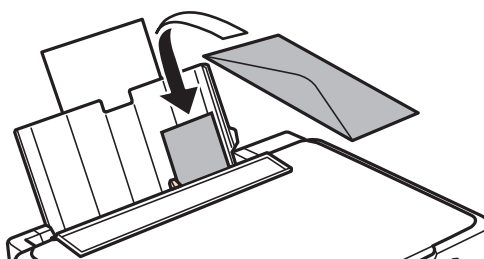

قرار دادن کاغذ

□ کاغذ سوراخ دار

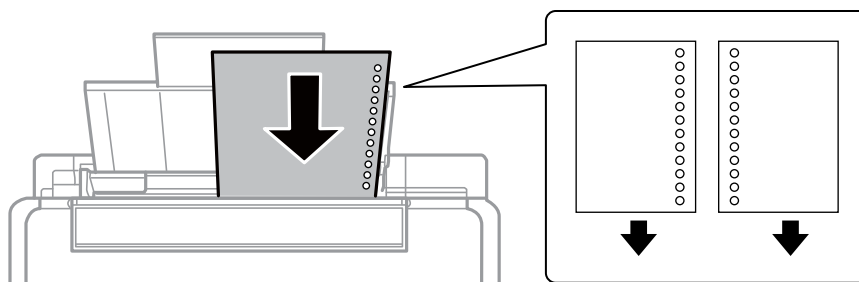

نکته:

□ یک برگه کاغذ بدون سوراخ های شیرازه بالایی یا پایینی قرار دهید.

□ موقعیت چاپ فایل خود را تنظیم کنید تا از چاپ بر روی سوراخ ها جلوگیری شود.

4. راهنمای لبه را به سمت لبه کاغذ بلغزانید و سپس محافظ تغذیه کننده را ببندید.

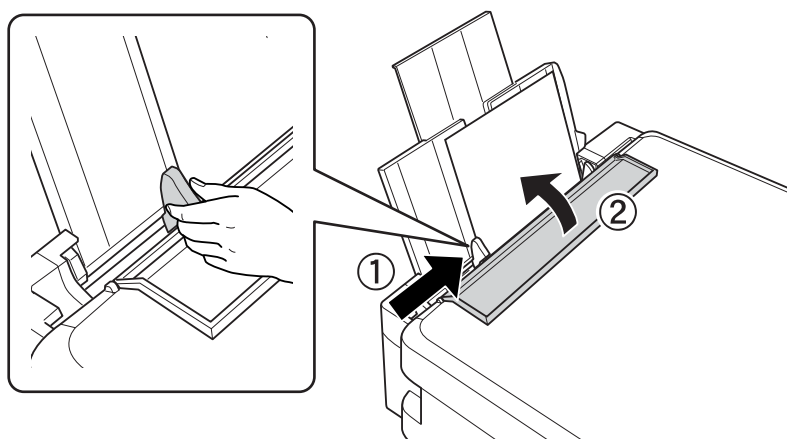

5. تنظیمات اندازه کاغذ و نوع کاغذ را که در صفحه کنترل نمایش داده شده اند، بررسی کنید. برای استفاده از تنظیمات، **Confirm** را انتخاب کنید و برای این کار از دکمه ▲ یا ▼ OK استفاده نمایید، و سپس به مرحله 7 بروید. برای تغییر تنظیمات، **Change** را انتخاب کنید و برای این کار از دکمه ▲ یا ▼ OK استفاده نمایید و سپس به مرحله بعد بروید.

مهم!

اگر کاغذ در امتداد سمت راست ورودی کاغذ از عقب قرار نگرفته باشد، صفحه تنظیمات کاغذ نمایش داده نمی شود. وقتی شما چاپ را شروع می کنید، یک خطا رخ می دهد.

قرار دادن کاغذ

نکته:

☐ اگر تنظیمات ثبت شده در خصوص اندازه کاغذ و نوع کاغذ با تنظیمات چاپ متفاوت باشد، یک پیام نمایش داده می‌شود.

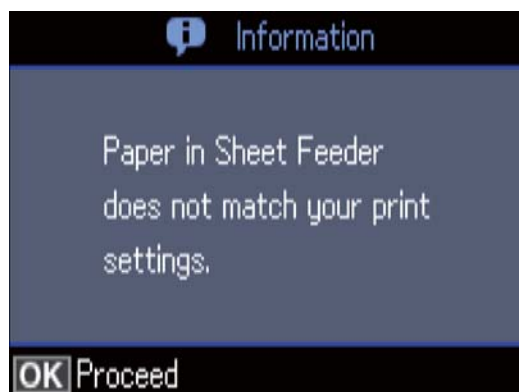

☐ اگر گزینه **Paper Configuration** را در منوهای زیر غیر فعال کنید، صفحه تنظیمات کاغذ نمایش داده می‌شود. در این وضعیت می‌توانید با استفاده از **AirPrint** چاپ کنید.

Paper Configuration < Paper Source Settings < Printer Setup < Setup

6. در صفحه تنظیمات اندازه کاغذ، با استفاده از دکمه ▲ و ▼ اندازه کاغذ را انتخاب کنید و سپس دکمه OK را فشار دهید. در صفحه تنظیمات نوع کاغذ، به همان صورت نوع کاغذ انتخاب کنید و سپس دکمه OK را فشار دهید. تنظیمات را تأیید کنید و سپس دکمه OK را فشار دهید.

نکته:

به علاوه می‌توانید از طریق انتخاب منوهای زیر، تنظیمات اندازه کاغذ و نوع کاغذ را نمایش دهید.

Paper Setup < Paper Source Settings < Printer Setup < Setup

7. سینی خروجی را بیرون بکشید و سپس متوقف کننده را بالا بیاورید.

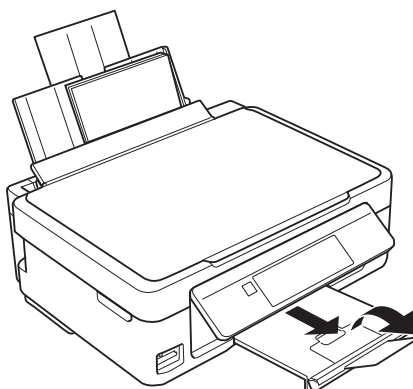

نکته:

کاغذ باقیمانده را در بسته آن قرار دهید. اگر کاغذ باقیمانده را در چاپگر رها کنید، ممکن است کاغذ لوله شده یا کیفیت چاپ کاهش یابد.

اطلاعات مرتبط

◀ "احتیاط‌های مربوط به استفاده از کاغذ" در صفحه 35

◀ "ظرفیت‌ها و کاغذ موجود" در صفحه 36

قرار دادن اسناد

قرار دادن اسناد در شیشه اسکنر

مهم!

هنگام قرار دادن اسناد انبوه مانند کتاب، مراقب باشید نور خارجی به طور مستقیم روی شیشه اسکنر نتابد.

1. درپوش اسناد را باز کنید.

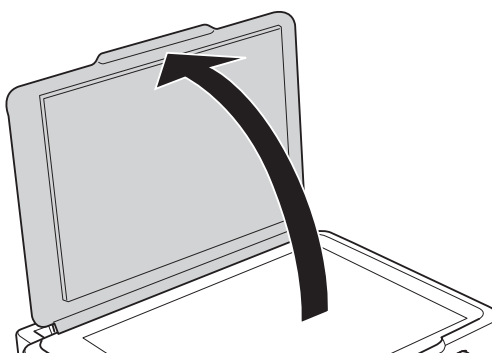

2. هرگونه گرد و غبار یا لکه روی شیشه اسکنر را پاک کنید.

3. سند را به صورت رو به پایین قرار دهید و آن را به سمت علامت گوشه بلغزانید.

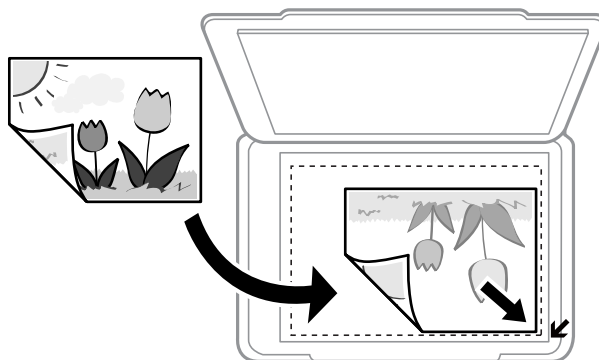

نکته:

به میزان ۱.۵ میلیمتر از لبه‌های شیشه اسکنر اسکن نمی شود.

4. درپوش را آرام ببندید.

5. پس از اسکن کردن، اسناد را از دستگاه خارج کنید.

نکته:

اگر اسناد را برای مدت طولانی روی شیشه اسکنر قرار دهید، ممکن است به سطح شیشه بچسبند.

چگونگی قرار دادن سندهای مختلف

قرار دادن چندین عکس برای کپی کردن

شما می‌توانید چندین عکس را همزمان برای گرفتن کپی‌های جداگانه قرار دهید. عکس‌ها باید بزرگتر از 40×30 میلی‌متر باشند. عکس‌ها را با فاصله 5 میلی‌متر از علامت گوشه شیشه اسکنر قرار دهید و 5 میلی‌متر فاصله بین عکس‌ها قرار دهید. می‌توانید عکس‌های دارای اندازه‌های مختلف را به‌صورت هم‌زمان قرار دهید.

حداکثر: 10×15 میلی‌متر (4×6 اینچ)

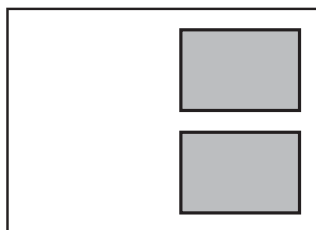

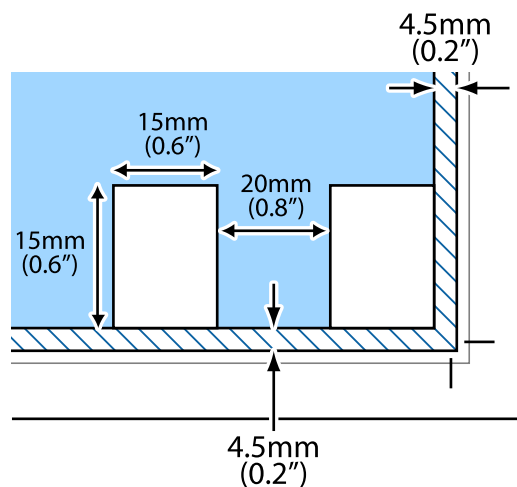

قرار دادن چندین عکس برای اسکن کردن

شما می‌توانید چندین عکس را همزمان در حالت عکس در Epson Scan 2 قرار دهید؛ اگر تصویر کوچک را از قسمت بالای پنجره پیش‌نمایش انتخاب کنید.

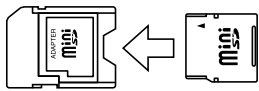

وارد کردن کارت حافظه

کارت های حافظه مورد پشتیبانی

*miniSD *miniSDHC *microSD *microSDHC *microSDXC	
SD SDHC SDXC	

* برای جا دادن کارت حافظه در شیار یک آداپتور وصل کنید. در غیر این صورت، ممکن است کارت گیر کند.

اطلاعات مرتبط

← "مشخصات کارت حافظه پشتیبانی شده" در صفحه 153

وارد کردن و خارج کردن کارت حافظه

1. کارت حافظه را در چاپگر قرار دهید.

چاپگر شروع به خواندن داده‌ها می‌کند و چراغ آن چشمک می‌زند. پس از اتمام خواندن، چشمک زدن چراغ متوقف شده و روشن می‌ماند.

مهم: 

کارت حافظه را به صورت مستقیم در چاپگر قرار دهید.

کارت نباید به‌طور کامل وارد شود. سعی نکنید آن را با فشار به طور کامل وارد شکاف کنید.

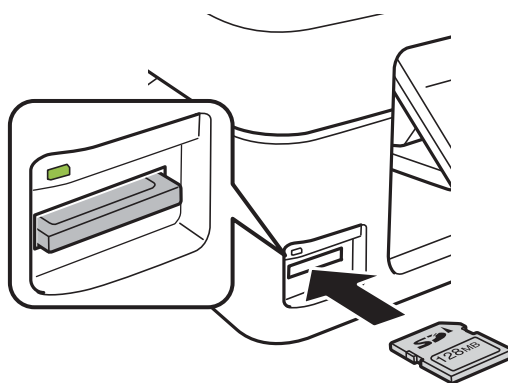

وارد کردن کارت حافظه

2. پس از اتمام استفاده از کارت حافظه، اطمینان حاصل کنید که چراغ چشمک نمی زند و سپس کارت را خارج کنید.

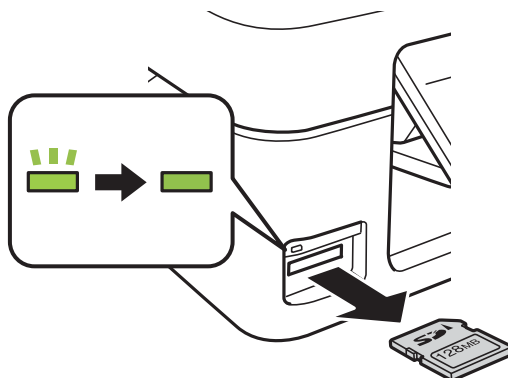

مهم!

اگر در زمانی که چراغ در حال چشمک زدن است کارت حافظه را خارج کنید، ممکن است داده‌های کارت حافظه از بین بروند.

نکته:

اگر از یک کامپیوتر به کارت حافظه دسترسی دارید، برای جدا کردن دستگاه جدا شونده به طور ایمن باید کامپیوتر را راه اندازی کنید.

اطلاعات مرتبط

◀ "دسترسی به کارت حافظه از طریق رایانه" در صفحه 158

چاپ

چاپ از پانل کنترل

چاپ کردن عکس ها با انتخاب آنها از کارت حافظه

1. کاغذ را در چاپگر قرار دهید.



2. کارت حافظه را در چاپگر قرار دهید.



3. از صفحه اصلی وارد **Print Photos** شوید و این کار را با استفاده از دکمه یا انجام دهید، و سپس دکمه OK را فشار دهید.

4. یک عکس را با استفاده از دکمه یا انتخاب کنید و تعداد کپی ها را با استفاده از دکمه - یا + تنظیم کنید. هنگام چاپ بیشتر از یک عکس، این رویه را تکرار کنید.

نکته:

منوهای زیر، که با فشار دادن دکمه نشان داده می شوند، به شما کمک می کنند که وقتی عکس های بسیاری در کارت حافظه وجود دارد بتوانید عکس ها را به راحتی انتخاب کنید.

Select Photos: از منوی **Select by Date** برای مرتب سازی عکس ها بر حسب تاریخ و انتخاب همه عکس های دارای یک تاریخ مشابه به صورت همزمان استفاده کنید.

Display Options: از منوی **Thumbnail** برای نمایش نه عکس در یک صفحه استفاده کنید.

5. دکمه را فشار دهید تا منو نمایش داده شود، **Print Settings** را با استفاده از دکمه یا انتخاب کنید و سپس دکمه OK را فشار دهید.

نکته:

اگر می خواهید بخشی از یک عکس را برش دهید، **Crop/Zoom** را انتخاب کنید. از دکمه , , , یا برای جابه جایی کادر به سمت ناحیه مورد نظر برای برش استفاده کنید و سپس دکمه - یا + را برای تغییر اندازه کادر فشار دهید. دکمه را برای پرخش کادر فشار دهید.

6. از دکمه یا برای انتخاب گزینه های تنظیم نظیر اندازه کاغذ و نوع کاغذ استفاده کنید و تنظیمات را با استفاده از دکمه یا تغییر دهید.

7. دکمه را فشار دهید.

اطلاعات مرتبط

◀ "قرار دادن کاغذ در ورودی کاغذ از عقب" در صفحه 37

◀ "لیست انواع کاغذ" در صفحه 37

چاپ

- ◀ "وارد کردن کارت حافظه" در صفحه 43
- ◀ "گزینه‌های منو برای حالت Print Photos" در صفحه 50

چاپ کردن کاغذهای خط دار، تقویم ها، کاغذهای نوشتن اصلی و کارت های تبریک اصلی

با استفاده از منوی **Personal Stationery** می‌توانید به راحتی کاغذ خط دار، تقویم ها، کاغذهای نوشتن اصلی و کارت های تبریک اصلی را چاپ کنید.

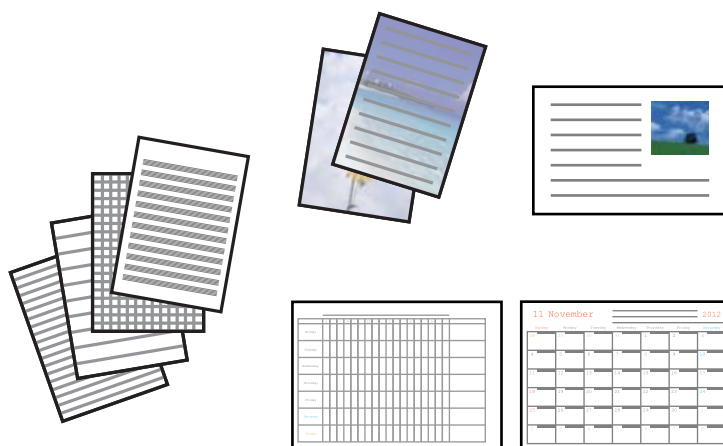

1. کاغذ را در چاپگر قرار دهید.

مهم! تنظیمات کاغذ را در صفحه کنترل انجام دهید.

2. برای چاپ روی کاغذ نوشتن و کارت های تبریک با استفاده از یک عکس داخل کارت حافظه، کارت حافظه را داخل چاپگر قرار دهید.

3. از صفحه اصلی وارد **More Functions** شوید و این کار را با استفاده از دکمه ◀ یا ▶ انجام دهید، و سپس دکمه OK را فشار دهید.

4. گزینه **Personal Stationery** را با استفاده از دکمه ▲ یا ▼ انتخاب کنید و سپس دکمه OK را فشار دهید.

5. یک گزینه منو را با استفاده از دکمه ▲ یا ▼ انتخاب کنید و سپس دکمه OK را فشار دهید.

نکته:

هنگام چاپ کارت تبریک ها، می‌توانید یک تصویر ذخیره شده در چاپگر را به جای استفاده از یک عکس روی کارت حافظه اضافه نمایید. برای افزودن یک تصویر ذخیره شده در چاپگر، **Template Art** را انتخاب کنید.

6. برای چاپ، دستورالعمل های روی صفحه را دنبال کنید.

اطلاعات مرتبط

- ◀ "قرار دادن کاغذ در ورودی کاغذ از عقب" در صفحه 37
- ◀ "لیست انواع کاغذ" در صفحه 37
- ◀ "وارد کردن کارت حافظه" در صفحه 43
- ◀ "گزینه‌های منو برای چاپ کردن کاغذهای خط دار، تقویم ها، کاغذهای نوشتن اصلی و کارت های تبریک اصلی" در صفحه 47
- ◀ "گزینه‌های منو برای حالت Print Photos" در صفحه 50

چاپ

گزینه‌های منو برای چاپ کردن کاغذهای خط دار، تقویم ها، کاغذهای نوشتن اصلی و کارت های تبریک اصلی

Lined Papers

برخی از انواع کاغذهای خط دار، کاغذ نمودار، یا کاغذ موسیقی را چاپ می‌کند.

Writing Papers

برخی از انواع کاغذهای نوشتن دارای عکس از کارت حافظه که به عنوان پس‌زمینه تنظیم شده است را چاپ می‌کند. عکس به صورت روشن چاپ می‌شود تا به راحتی بتوان روی آن نوشت.

Calendar

یک تقویم هفتگی یا ماهانه چاپ می‌کند. سال و ماه مربوط به تقویم ماهانه را انتخاب کنید.

Message Card

یک کارت تبریک با استفاده از تصاویر چاپگر یا از تصاویر کارت حافظه چاپ می‌کند.

Image Position

محل مورد نظر برای قرار دادن تصویر روی کارت تبریک را انتخاب کنید.

Line Type

نوع خط مورد نظر برای چاپ روی کارت تبریک را انتخاب کنید.

Line Color

رنگ خط مورد نظر برای چاپ روی کارت تبریک را انتخاب کنید.

چاپ پاکت های نامه اصلی

با اضافه کردن یک تصویر ذخیره شده در چاپگر با استفاده از منوی **Personal Stationery** می‌توانید پاکت نامه های اصلی را ایجاد نمایید. می‌توانید از همان تصویر برای چاپ کارت های تبریک که منطبق با پاکت نامه ها باشند استفاده کنید. ابتدا یک نمودار از پاکت نامه در کاغذ اندازه A4 چاپ کنید و سپس آن را تا کنید تا یک پاکت نامه ایجاد شود.

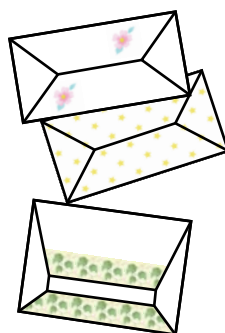

1. از صفحه اصلی وارد **More Functions** شوید و این کار را با استفاده از دکمه ◀ یا ▶ انجام دهید، و سپس دکمه OK را فشار دهید.

2. گزینه **Personal Stationery** را با استفاده از دکمه ▲ یا ▼ انتخاب کنید و سپس دکمه OK را فشار دهید.

3. گزینه **Origami** را با استفاده از دکمه ▲ یا ▼ انتخاب کنید و سپس دکمه OK را فشار دهید.

چاپ

4. گزینه **Origami Envelope** را با استفاده از دکمه ▲ یا ▼ انتخاب کنید و سپس دکمه OK را فشار دهید.
5. تصویری که می خواهید روی پاکت نامه چاپ کنید را با استفاده از دکمه ◀ و ▶ انتخاب کنید و سپس دکمه OK را فشار دهید. یک صفحه نمایش داده می شود که نشانگر موقعیت چاپ تصویر و اینکه خطوط تاشدگی چاپ شوند یا خیر است.
6. برای تغییر تنظیم موقعیت تصویر و خط تاشدگی، دکمه ▼ را فشار دهید تا صفحه تنظیم نمایش داده شود و تنظیمات را تغییر دهید.
7. پس از انجام تنظیمات، دکمه ⤵ را برای بازگشت به صفحه تأیید تنظیم فشار دهید و سپس دکمه OK را فشار دهید.
8. اندازه پاکت نامه ها را با استفاده از دکمه ◀ و ▶ انتخاب کنید و سپس دکمه OK را فشار دهید.
9. کاغذ ساده A4 را در چاپگر قرار دهید و سپس دکمه OK را فشار دهید.
10. تعداد کپی ها را با استفاده از دکمه - یا + تنظیم کنید و سپس دکمه ⏏ را فشار دهید.

اطلاعات مرتبط

◀ "قرار دادن کاغذ در ورودی کاغذ از عقب" در صفحه 37

تا کردن پاکت نامه ها

پس از چاپ یک نمودار پاکت نامه، یک برگه دستورالعمل چاپ کنید که چگونگی تا کردن پاکت نامه را نمایش می دهد و سپس برگه دستورالعمل را در بالای نمودار قرار داده و آنها را با هم تا کنید.

1. **Origami Envelope Instruction** را از منوی **Origami Envelope** انتخاب کنید و سپس دکمه OK را فشار دهید.
2. اندازه پاکت نامه که برای چاپ نمودار پاکت نامه انتخاب کردید را با استفاده از دکمه ◀ و ▶ انتخاب کنید و سپس دکمه OK را فشار دهید.
3. کاغذ ساده A4 را در چاپگر قرار دهید و سپس دکمه OK را فشار دهید.
4. تعداد کپی ها را با استفاده از دکمه - یا + تنظیم کنید و سپس دکمه ⏏ را فشار دهید. برگه دستورالعمل زیر چاپ می شود.

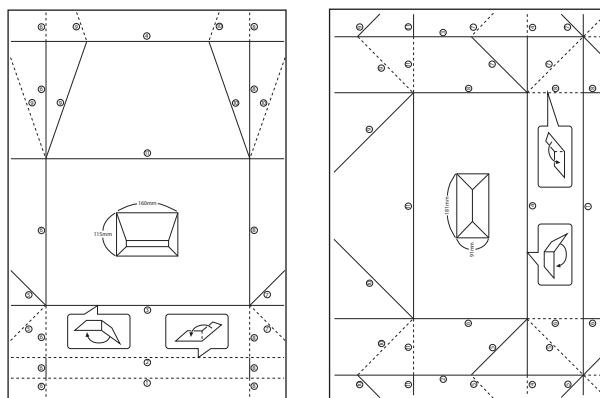

چاپ

5. برگه دستورالعمل را در بالای نمودار پاکت نامه قرار دهید و سپس با پیروی از دستورالعمل های روی برگه دستورالعمل، آنها را با هم تا کنید.
6. پس از اتمام، آنها را صاف کرده و برگه دستورالعمل را بردارید و سپس فقط نمودار پاکت نامه را دوباره از جای چین و چروک های آن تا کنید.

چاپ کردن با چیدمان های مختلف

می توانید عکس های داخل کارت حافظه را با چیدمان های مختلف نظیر 2 تایی، 4 تایی و نیمه بالایی چاپ کنید.

نکته:

هنگام چاپ با این ویژگی، ممکن است سرعت چاپ کاهش یابد.



از صفحه اصلی وارد **More Functions** شوید و این کار را با استفاده از دکمه ◀ یا ▶ انجام دهید، و سپس دکمه OK را فشار دهید. گزینه **Photo Layout Sheet** را با استفاده از دکمه ▲ یا ▼ انتخاب کنید و سپس دکمه OK را فشار دهید. برای چاپ، دستورالعمل های روی صفحه را دنبال کنید.

اطلاعات مرتبط

◀ "گزینه های منو برای حالت **Print Photos**" در صفحه 50

چاپ از نمایش اسلاید

می توانید یک نمایش اسلاید از عکس های روی کارت حافظه اجرا کنید و سپس عکس ها را از نمایش اسلاید چاپ کنید.

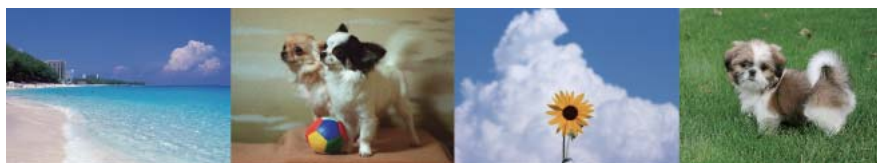

از صفحه اصلی وارد **More Functions** شوید و این کار را با استفاده از دکمه ◀ یا ▶ انجام دهید، و سپس دکمه OK را فشار دهید. گزینه **Slide Show** را با استفاده از دکمه ▲ یا ▼ انتخاب کنید و سپس دکمه OK را برای اجرای نمایش اسلاید فشار دهید. دکمه ▼ را برای متوقف کردن نمایش اسلاید فشار دهید و آن را دوباره فشار تا مجدداً راه اندازی شود. برای چاپ عکس، دکمه OK را فشار دهید. گزینه های منوی تنظیم همانند آنهایی است که در حالت **Print Photos** نشان داده شده است.

اطلاعات مرتبط

◀ "چاپ کردن عکس ها با انتخاب آنها از کارت حافظه" در صفحه 45

◀ "گزینه های منو برای حالت **Print Photos**" در صفحه 50

چاپ

چاپ DPOF

این چاپگر با این نسخه از فرمت سفارش چاپ دیجیتال (DPOF) سازگار است: DPOF.1.10. فرمتی است که اطلاعات اضافی برای عکس‌ها نظیر تاریخ، زمان، نام کاربر و اطلاعات چاپ را ذخیره می‌کند. دوربین‌های سازگار با DPOF به شما امکان می‌دهند که تنظیم کنید کدام تصویر روی کارت حافظه چاپ شود و تعداد کپی‌ها را تنظیم کنید. هنگامی که کارت حافظه در داخل چاپگر قرار داده می‌شود، عکس‌های انتخابی توسط دوربین چاپ می‌شوند.

نکته:

برای کسب اطلاعات درباره انجام تنظیمات چاپ در دوربین خود، به مستندات عرضه شده همراه دوربین مراجعه کنید.

هنگامی که کارت حافظه را داخل چاپگر قرار می‌دهید، یک صفحه تأیید نمایش داده می‌شود. گزینه **Yes** را با استفاده از دکمه **▲** یا **▼** انتخاب کنید و سپس دکمه **OK** را برای نمایش صفحه چاپ فشار دهید. برای شروع چاپ، دکمه **▶** را فشار دهید. اگر می‌خواهید تنظیمات چاپ را تغییر دهید، دکمه **▼** را فشار دهید. تنظیم موارد همانند حالت **Print Photos** می‌باشد.

اطلاعات مرتبط

◀ "چاپ کردن عکس‌ها با انتخاب آنها از کارت حافظه" در صفحه 45

◀ "گزینه‌های منو برای حالت **Print Photos**" در صفحه 50

گزینه‌های منو برای حالت **Print Photos**

Select Photos

Select by Date

عکس‌های داخل کارت حافظه را مرتب شده برحسب تاریخ نشان می‌دهد. می‌توانید همه عکس‌های یک تاریخ را به صورت هم‌زمان چاپ کنید.

Cancel Photo Selection

تعداد نسخه‌های چاپ همه عکس‌ها را به 0 (صفر) باز می‌گرداند.

Display Options

1 photo with Info.

یک عکس را در یک صفحه نشان می‌دهد. اطلاعات درباره تنظیمات، نظیر بزرگنمایی نیز نمایش داده می‌شود.

1 photo

یک عکس را در یک صفحه نشان می‌دهد. اطلاعات درباره تنظیمات، نظیر بزرگنمایی نمایش داده نمی‌شود.

Thumbnail

نه عکس را در یک صفحه نشان می‌دهد.

Print Settings

Paper Size

اندازه کاغذی را که قرار دادید انتخاب کنید.

Paper Type

نوع کاغذی را که قرار دادید انتخاب کنید.

Borderless

چاپ

برای چاپ بدون حاشیه در اطراف لبه ها، **Borderless** را انتخاب کنید. تصویر کمی بزرگ می شود تا حاشیه ها از لبه کاغذ حذف شوند. برای چاپ با حاشیه در اطراف لبه ها، **With Border** را انتخاب کنید.

Quality

کیفیت چاپ را انتخاب کنید. انتخاب **Best** چاپ با کیفیتی بالاتر را ارائه می دهد، اما سرعت چاپ ممکن است آهسته تر شود.

Fix Red-Eye

قرمزی چشم را در عکس ها تصحیح می کند. تصحیح فقط بر روی چاپ انجام می شود و روی فایل اصلی اعمال نمی شود. بسته به نوع عکس، ممکن است بخش دیگری از عکس به جز چشم ها تصحیح شود.

Crop/Zoom

بخشی از عکس مورد نظر برای چاپ را بزرگ می کند.

Select Group

اگر بیش از 1000 عکس روی کارت حافظه دارید، عکس ها به طور خودکار به گروه های 999 عکسی تقسیم می شوند. یک گروه را برای نمایش انتخاب کنید.

چاپ از رایانه

اصول اولیه چاپ - Windows

نکته:

برای دریافت توضیحات موارد تنظیم به راهنمای آنلاین مراجعه کنید. روی یک مورد کلیک راست کنید و سپس روی راهنما کلیک کنید.

بسته به برنامه، عملکردها فرق دارند. برای اطلاعات بیشتر به راهنمای برنامه مراجعه کنید.

1. کاغذ را در چاپگر قرار دهید.

مهم: 

تنظیمات کاغذ را در صفحه کنترل انجام دهید.

2. فایلی را که می خواهید چاپ کنید باز نمایید.

3. چاپ یا تنظیم چاپ را از منوی فایل انتخاب کنید.

4. چاپگر خود را انتخاب کنید.

چاپ

5. موارد برگزیده یا ویژگی ها را برای دسترسی به پنجره درایور چاپگر انتخاب کنید.

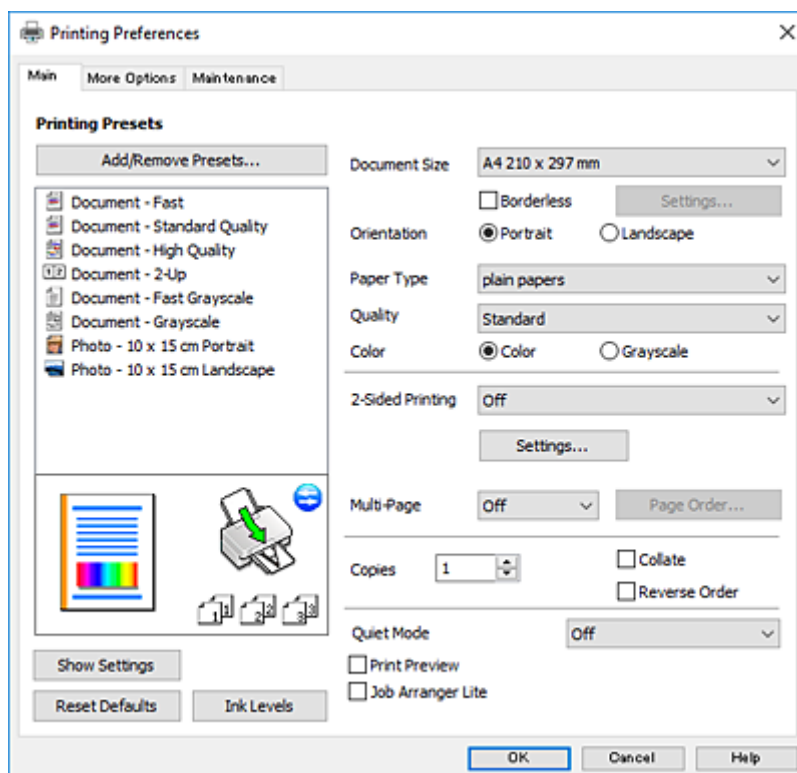

6. تنظیمات زیر را انجام دهید.

اندازه سند: اندازه کاغذی را که در چاپگر قرار دادید انتخاب کنید.

بدون حاشیه: چاپ بدون حاشیه در اطراف تصویر را انتخاب کنید.

در چاپ بی حاشیه، اطلاعات چاپ کمی بزرگ تر از اندازه کاغذ می شود، بنابراین هیچ حاشیه ای در اطراف لبه های کاغذ چاپ نمی شود. برای انتخاب مقدار بزرگنمایی، روی تنظیم کلیک کنید.

جهت: جهتی را که در برنامه تنظیم کردید انتخاب نمایید.

نوع کاغذ: نوع کاغذ قرار داده شده را انتخاب کنید.

کیفیت: کیفیت چاپ را انتخاب کنید.

انتخاب زیاد چاپ با کیفیتی بالاتر را ارائه می دهد، اما سرعت چاپ ممکن است آهسته تر شود.

رنگ: زمانی که می خواهید به رنگ سیاه یا در سایه ای از رنگ خاکستری چاپ کنید مقیاس خاکستری را انتخاب کنید.

نکته:

هنگام چاپ روی پاکت نامه، گزینه افقی را به عنوان تنظیمات جهت انتخاب کنید.

7. برای بستن پنجره درایور چاپگر روی تأیید کلیک کنید.

8. روی چاپ کلیک کنید.

اطلاعات مرتبط

- ◀ "ظرفیت ها و کاغذ موجود" در صفحه 36
- ◀ "قرار دادن کاغذ در ورودی کاغذ از عقب" در صفحه 37
- ◀ "راهنمای درایور چاپگر Windows" در صفحه 112
- ◀ "لیست انواع کاغذ" در صفحه 37

چاپ

اصول اولیه چاپ - Mac OS X

نکته:

توضیحات مندرج در این بخش از *TextEdit* به عنوان یک نمونه استفاده می کند. عملیات ها و صفحه های نمایش بسته به برنامه متفاوت هستند. برای اطلاعات بیشتر به راهنمای برنامه مراجعه کنید.

1. کاغذ را در چاپگر قرار دهید.



2. فایلی را که می خواهید چاپ کنید باز نمایید.

3. چاپ را از منوی فایل انتخاب کنید یا از فرمان دیگری به کادر چاپ بروید.

در صورت نیاز، بر روی نمایش جزئیات یا ▼ برای گسترده کردن پنجره چاپ کلیک کنید.

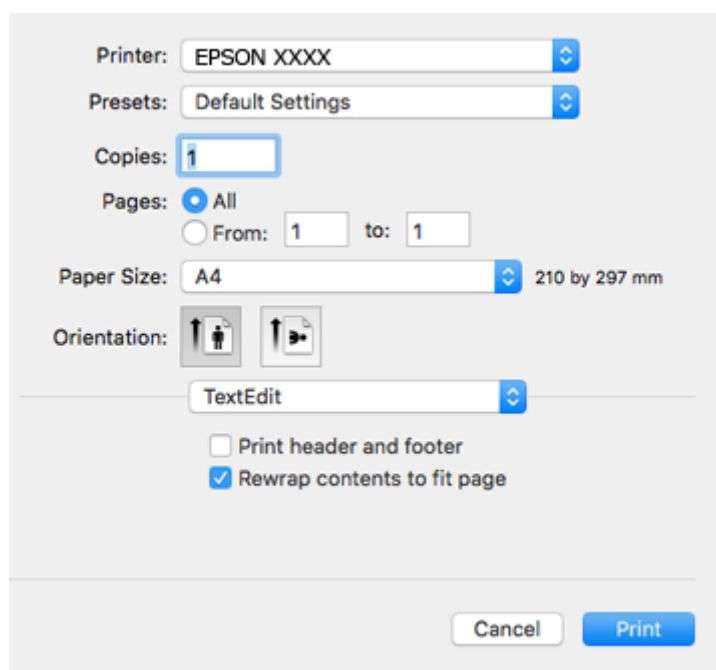

4. تنظیمات زیر را انجام دهید.

چاپگر: چاپگر خود را انتخاب کنید.

تنظیمات ثبت شده: هنگامی که قصد استفاده از تنظیمات ثبت شده را دارید، انتخاب کنید.

اندازه کاغذ: اندازه کاغذی را که در چاپگر قرار دادید انتخاب کنید.

هنگام چاپ کردن بدون حاشیه، یک اندازه کاغذ "بی حاشیه" را انتخاب کنید.

جهت: جهتی را که در برنامه تنظیم کردید انتخاب نمایید.

نکته:

اگر منوهای تنظیم فوق نمایش داده نمی شوند، پنجره چاپ را ببندید، گزینه تنظیم صفحه را از منوی فایل انتخاب کنید و سپس تنظیمات را انجام دهید.

هنگام چاپ روی پاکت نامه، جهت افقی را انتخاب کنید.

چاپ

5. از منوی باز شو تنظیمات چاپ را انتخاب کنید.

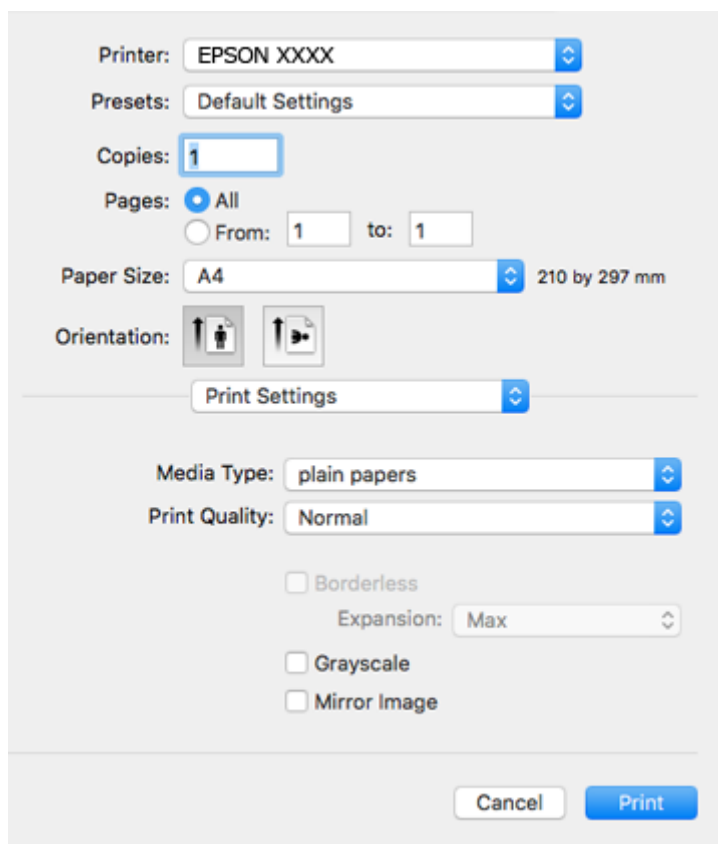

نکته:

در *Mac OS X v10.8.x* یا جدیدتر، اگر منوی تنظیمات چاپ نشان داده نشد، درایور چاپگر *Epson* به درستی نصب نشده است.

موارد برگزیده سیستم را از منوی  چاپگرها و اسکنرها (یا چاپ و اسکن، چاپ و نمابر) انتخاب کنید، چاپگر را حذف کنید و سپس دوباره چاپگر را اضافه نمایید. برای افزودن چاپگر، به مطلب زیر مراجعه کنید.

<http://epson.sn>

6. تنظیمات زیر را انجام دهید.

نوع رسانه: نوع کاغذ قرار داده شده را انتخاب کنید.

Print Quality: کیفیت چاپ را انتخاب کنید.

انتخاب عالی چاپ با کیفیتی بالاتر را ارائه می دهد، اما سرعت چاپ ممکن است آهسته تر شود.

گسترش: هنگام انتخاب یک اندازه کاغذ بی حاشیه وجود دارد.

در چاپ بی حاشیه، اطلاعات چاپ کمی بزرگ تر از اندازه کاغذ می شود، بنابراین هیچ حاشیه ای در اطراف لبه های کاغذ چاپ نمی شود. مقدار بزرگنمایی را انتخاب کنید.

مقیاس خاکستری: چاپ به رنگ سیاه یا در سایه از رنگ خاکستری را انتخاب کنید.

7. روی چاپ کلیک کنید.

اطلاعات مرتبط

◀ "ظرفیت ها و کاغذ موجود" در صفحه 36

◀ "قرار دادن کاغذ در ورودی کاغذ از عقب" در صفحه 37

◀ "راهنمای درایور چاپگر Mac OS X" در صفحه 116

چاپ

← "لیست انواع کاغذ" در صفحه 37

چاپ روی 2 طرف (فقط برای Windows)

درایور چاپگر به صورت خودکار صفحه‌های فرد و زوج را به صورت جداگانه چاپ می‌کند. زمانی که چاپگر چاپ صفحه‌های فرد را تمام کرد، کاغذ را با توجه به دستورالعمل‌های مربوط به چاپ صفحه‌ها زوج برگردانید. همچنین می‌توانید یک کتابچه که با تا کردن نسخه چاپی ایجاد شده است را چاپ کنید.

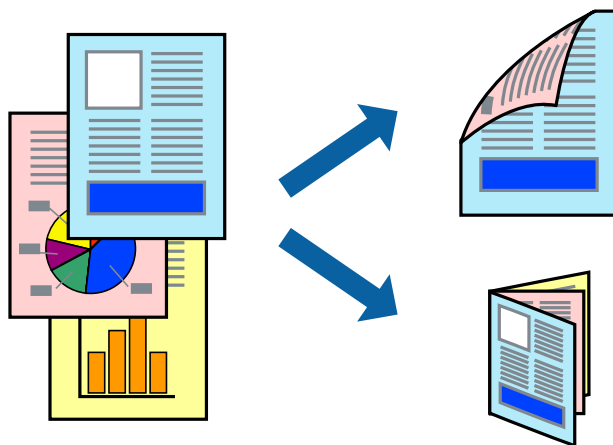

نکته:

- این ویژگی برای چاپ بدون حاشیه موجود نیست.
- اگر از کاغذی استفاده می‌کنید که برای چاپ دو طرفه مناسب نباشد، ممکن است کیفیت چاپ کاهش یابد و کاغذ گیر کند.
- بسته به کاغذ و داده‌ها، ممکن است جوهر به طرف دیگر کاغذ نشت کند.
- اگر *EPSON Status Monitor 3* غیرفعال باشد، دسترسی به درایور چاپگر، بر روی تنظیم گسترش یافته در زبانه نگهداری کلیک کنید و سپس *EPSON Status Monitor 3* را فعال کنید را انتخاب کنید.
- چاپ 2 طرفه زمانی که چاپگر از طریق شبکه قابل دسترسی است یا بعنوان یک چاپگر مشترک استفاده می‌شود موجود نیست.

1. کاغذ را در چاپگر قرار دهید.

2. فایل را که می‌خواهید چاپ کنید باز نمایید.

3. به پنجره درایور چاپگر بروید.

4. دستی (پیوند لبه طولانی) یا دستی (پیوند لبه کوتاه) را از چاپ 2 طرفه در زبانه اندازه انتخاب کنید.

5. روی تنظیم کلیک کنید، تنظیمات مربوطه را انجام دهید و سپس روی تأیید کلیک کنید.

نکته:

برای چاپ یک کتابچه، کتابچه را انتخاب کنید.

6. سایر موارد را از زبانه‌های اندازه و گزینه بیشتر در صورت نیاز تنظیم کرده، و سپس روی تأیید کلیک کنید.

7. روی چاپ کلیک کنید.

زمانی که چاپ یک طرف تمام شده است، یک پنجره باز شو بر روی رایانه نشان داده می‌شود. دستورالعمل‌های روی صفحه را دنبال کنید.

چاپ

اطلاعات مرتبط

- ◀ "ظرفیت ها و کاغذ موجود" در صفحه 36
- ◀ "قرار دادن کاغذ در ورودی کاغذ از عقب" در صفحه 37
- ◀ "اصول اولیه چاپ - Windows" در صفحه 51

چاپ چندین صفحه بر روی یک صفحه

می توانید دو یا چهار صفحه از اسناد را روی یک صفحه کاغذ چاپ کنید.

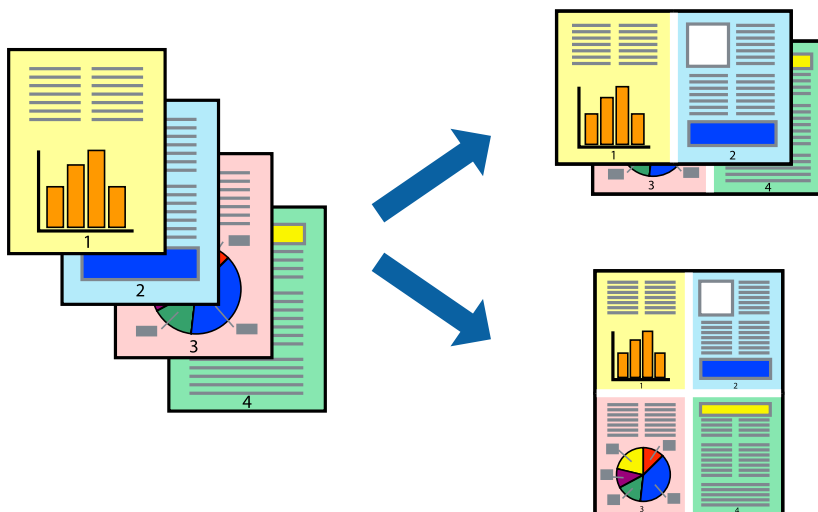

چاپ چندین صفحه بر روی یک صفحه - Windows

نکته:

این ویژگی برای چاپ بدون حاشیه موجود نیست.

1. کاغذ را در چاپگر قرار دهید.
2. فایل را که می خواهید چاپ کنید باز نمایید.
3. به پنجره درایور چاپگر بروید.
4. 2تایی یا 4تایی را بعنوان تنظیم چند صفحه در زبانه اندازه انتخاب کنید.
5. روی ترتیب صفحه کلیک کنید، تنظیمات لازم را انجام دهید، و سپس روی تائید برای بستن پنجره کلیک کنید.
6. سایر موارد را از زبانه های اندازه و گزینه بیشتر در صورت نیاز تنظیم کرده، و سپس روی تائید کلیک کنید.
7. روی چاپ کلیک کنید.

اطلاعات مرتبط

- ◀ "قرار دادن کاغذ در ورودی کاغذ از عقب" در صفحه 37
- ◀ "اصول اولیه چاپ - Windows" در صفحه 51

چاپ چندین صفحه بر روی یک صفحه - Mac OS X

1. کاغذ را در چاپگر قرار دهید.

چاپ

2. فایلی را که می خواهید چاپ کنید باز نمایید.
3. به کادر محاوره چاپ دسترسی پیدا کنید.
4. از منوی باز شو **چیدمان** را انتخاب کنید.
5. تعداد صفحات را در کاغذهای هر صفحه، جهت **چیدمان** (ترتیب صفحه) و حاشیه ها تنظیم کنید.
6. در صورت نیاز سایر موارد را تنظیم کنید.
7. روی **چاپ** کلیک کنید.

اطلاعات مرتبط

◀ "قرار دادن کاغذ در ورودی کاغذ از عقب" در صفحه 37

◀ "اصول اولیه چاپ - Mac OS X" در صفحه 53

چاپ برای تناسب اندازه کاغذ

می توانید برای تناسب اندازه کاغذی که در چاپگر قرار دادید چاپ کنید.



چاپ برای تناسب اندازه کاغذ - Windows

نکته:

این ویژگی برای چاپ بدون حاشیه موجود نیست.

1. کاغذ را در چاپگر قرار دهید.
2. فایلی را که می خواهید چاپ کنید باز نمایید.
3. به پنجره درایور چاپگر بروید.
4. تنظیمات زیر را در زبانه **گزینه بیشتر** انجام دهید.
 - اندازه سند: اندازه کاغذی که در برنامه تنظیم کردید را انتخاب کنید.
 - کاغذ خروجی: اندازه کاغذی را که در چاپگر قرار دادید انتخاب کنید.

متناسب با اندازه صفحه بطور خودکار انتخاب می شود.

نکته:

اگر می خواهید یک تصویر با اندازه کاهش یافته را در مرکز صفحه چاپ کنید، **وسط** را انتخاب کنید.

چاپ

5. سایر موارد را از زبانه های اندازه و گزینه بیشتر در صورت نیاز تنظیم کرده، و سپس روی **تائید** کلیک کنید.
6. روی **چاپ** کلیک کنید.

اطلاعات مرتبط

- ← "قرار دادن کاغذ در ورودی کاغذ از عقب" در صفحه 37
- ← "اصول اولیه چاپ - Windows" در صفحه 51

چاپ برای تناسب اندازه کاغذ - Mac OS X

1. کاغذ را در چاپگر قرار دهید.
2. فایلی را که می خواهید چاپ کنید باز نمایید.
3. به کادر محاوره چاپ دسترسی پیدا کنید.
4. اندازه کاغذی که در برنامه بعنوان تنظیمات **اندازه کاغذ** تنظیم کرده اید را انتخاب نمایید.
5. از منوی باز شو استفاده از کاغذ را انتخاب کنید.
6. **مقیاس متناسب** با اندازه کاغذ را انتخاب کنید.
7. اندازه کاغذی را که در چاپگر بعنوان تنظیم **اندازه کاغذ مقصد** قرار دادید انتخاب کنید.
8. در صورت نیاز سایر موارد را تنظیم کنید.
9. روی **چاپ** کلیک کنید.

اطلاعات مرتبط

- ← "قرار دادن کاغذ در ورودی کاغذ از عقب" در صفحه 37
- ← "اصول اولیه چاپ - Mac OS X" در صفحه 53

چاپ همزمان چند فایل (فقط برای Windows)

Job Arranger Lite به شما اجازه می دهد چند فایل را که با برنامه مختلفی ایجاد شده اند ترکیب کرده و آنها را بعنوان یک کار چاپی تکی چاپ کنید. می توانید تنظیمات چاپ را برای فایل های ترکیبی، از قبیل چیدمان، ترتیب چاپ و جهت تعیین کنید.

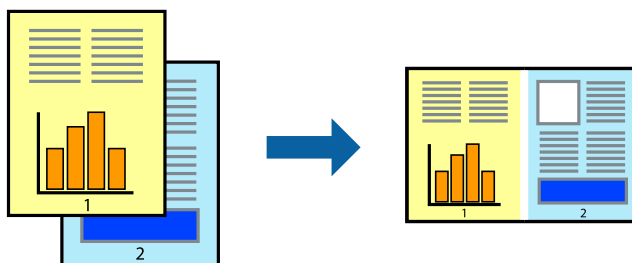

1. کاغذ را در چاپگر قرار دهید.
2. فایلی را که می خواهید چاپ کنید باز نمایید.
3. به پنجره درایور چاپگر بروید.

چاپ

4. Job Arranger Lite در زبانه اندازه را انتخاب کنید.
 5. برای بستن پنجره درایور چاپگر روی **تائید** کلیک کنید.
 6. روی **چاپ** کلیک کنید.
- پنجره Job Arranger Lite نشان داده می شود و کار چاپی به چاپ پروژه اضافه می شود.
7. در پنجره Job Arranger Lite باز شده، فایلی را که می خواهید با فایل فعلی ترکیب کنید باز کرده و سپس مراحل 3 تا 6 را تکرار کنید.
- نکته:**
- ❑ اگر پنجره Job Arranger Lite را ببندید، چاپ پروژه ذخیره نشده حذف می شود. برای چاپ در فرصتی دیگر، ذخیره کردن را از منوی فایل انتخاب کنید.
 - ❑ برای باز کردن یک چاپ پروژه ذخیره شده در Job Arranger Lite، روی Job Arranger Lite در زبانه درایور چاپگر نگهداری کلیک کنید. سپس، باز کردن را از منوی فایل برای انتخاب فایل انتخاب کنید. پسوند فایل های ذخیره شده عبارت است از ".ecl".
8. منوهای **چیدمان** و **ویرایش** در Job Arranger Lite را برای ویرایش چاپ پروژه در صورت نیاز انتخاب کنید. برای کسب جزئیات بیشتر، به راهنمای Job Arranger Lite رجوع کنید.
 9. چاپ کردن را از منوی فایل انتخاب کنید.

اطلاعات مرتبط

- ◀ "قرار دادن کاغذ در ورودی کاغذ از عقب" در صفحه 37
- ◀ "اصول اولیه چاپ - Windows" در صفحه 51

چاپ یک تصویر روی چند برگه برای ایجاد یک پوستر (فقط برای Windows)

این قابلیت به شما امکان می دهد تا یک تصویر را روی چندین برگه کاغذ چاپ کنید. شما می توانید یک پوستر بزرگ را از طریق چسباندن آنها به یکدیگر ایجاد کنید.

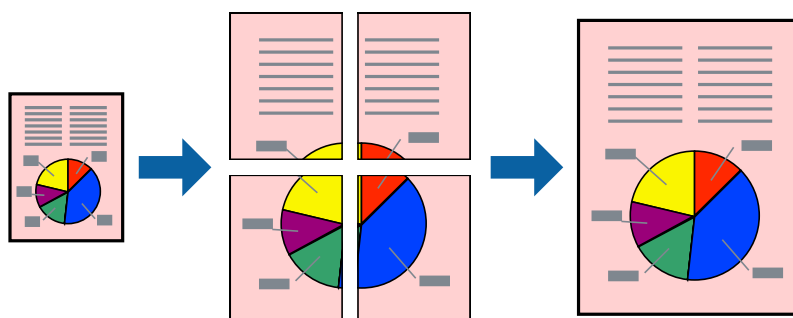

نکته:

- این ویژگی برای چاپ بدون حاشیه موجود نیست.
1. کاغذ را در چاپگر قرار دهید.
 2. فایلی را که می خواهید چاپ کنید باز نمایید.
 3. به پنجره درایور چاپگر بروید.
 4. 2x1 پوستر، 2x2 پوستر، 3x3 پوستر یا 4x4 پوستر را از چند صفحه در زبانه اندازه انتخاب کنید.

چاپ

5. روی تنظیم کلیک کنید، تنظیمات مربوطه را انجام دهید و سپس روی **تائید** کلیک کنید.

نکته:

راهنمای برش چاپ به شما امکان می دهد یک راهنمای برش چاپ کنید.

6. سایر موارد را از زبانه های اندازه و گزینه بیشتر در صورت نیاز تنظیم کرده، و سپس روی **تائید** کلیک کنید.

7. روی چاپ کلیک کنید.

اطلاعات مرتبط

◀ "قرار دادن کاغذ در ورودی کاغذ از عقب" در صفحه 37

◀ "اصول اولیه چاپ - Windows" در صفحه 51

ساخت پوستر با استفاده از روی هم قرار گرفتن علائم تراز

این نمونه ای از روش ساخت پوستر با انتخاب 2x2 پوستر و انتخاب روی هم قرار گرفتن علائم تراز در راهنمای برش چاپ است.

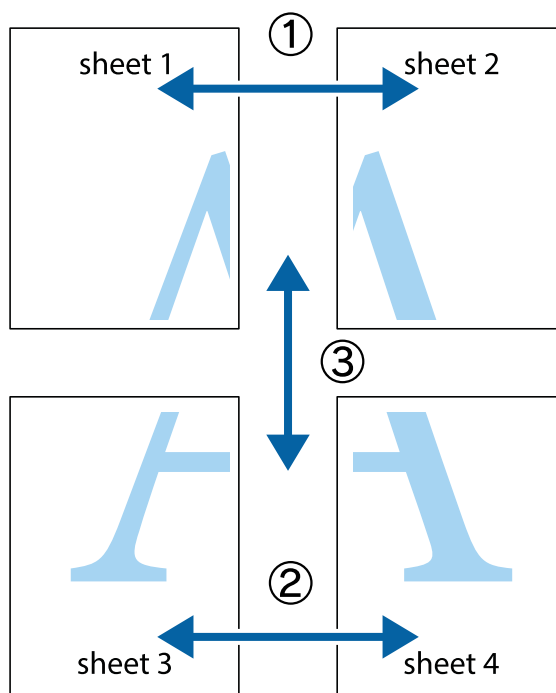

چاپ

1. حاشیه های Sheet 1 را از روی خط عمودی آبی که از مرکز تقاطع های بالا و پایین می گذرد، برید. Sheet 2 را آماده کنید.

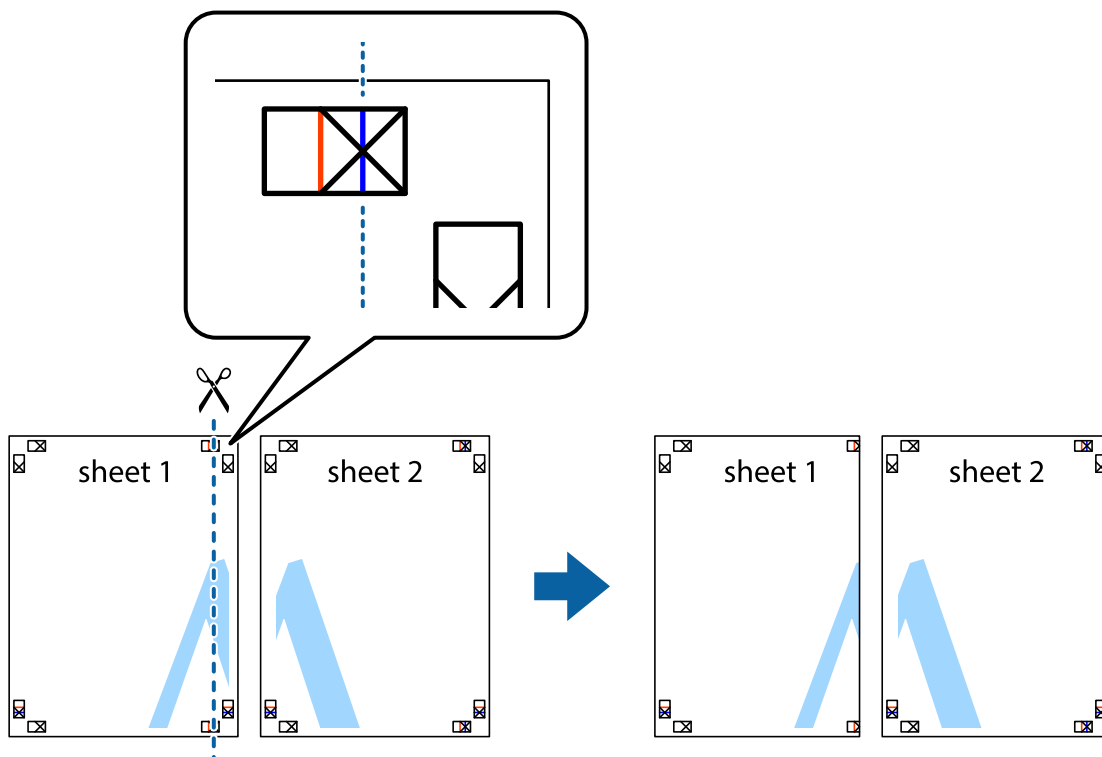

2. لبه Sheet 1 را در بالای Sheet 2 قرار دهید و علامت های تقاطع را تراز کنید، سپس موقتاً دو صفحه را از پشت بهم وصل کنید.

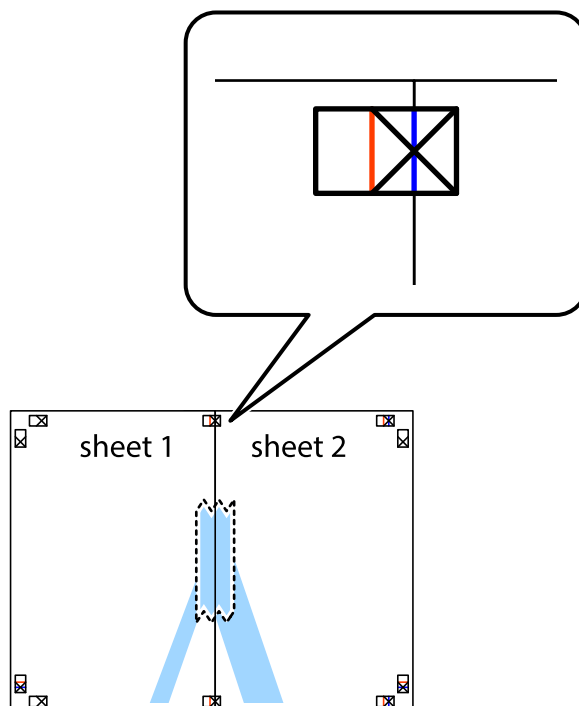

چاپ

3. صفحات بهم وصل شده را در طول خط قرمز عمودی از علامت های تراز ببرید (این بار، خط سمت چپ علامت های باضافه).

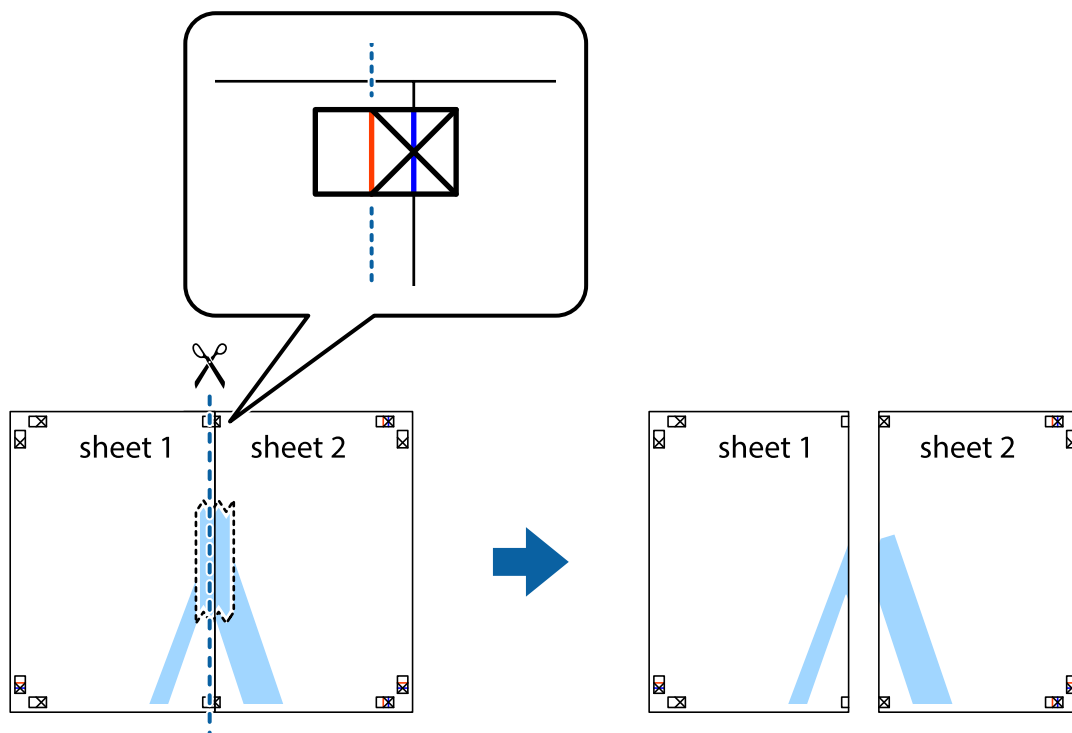

4. صفحات را از پشت به هم وصل کنید.

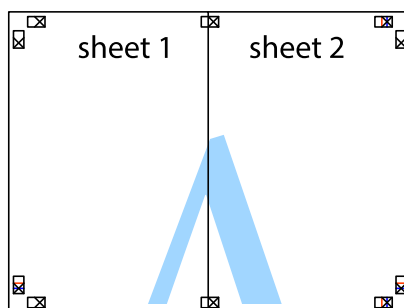

5. مراحل ۱ تا ۴ را برای وصل کردن Sheet 3 و Sheet 4 تکرار کنید.

چاپ

6. حاشیه های Sheet 1 و Sheet 2 را در طول خط آبی افقی از قسمت مرکز علامت های تقاطع راست و چپ ببرید.

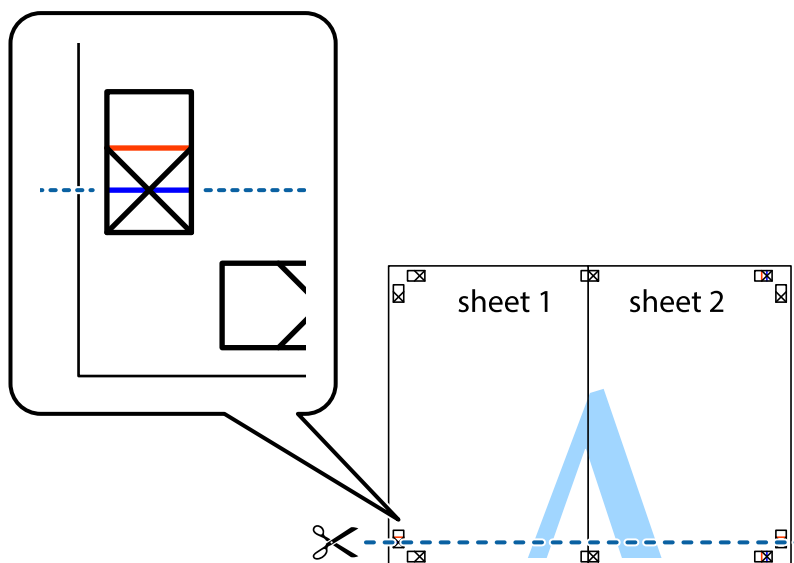

7. لبه Sheet 1 و Sheet 2 را در بالای Sheet 3 و Sheet 4 قرار داده علامت های تقاطع را تراز کنید، و سپس موقتاً آنها را پشت به هم وصل کنید.

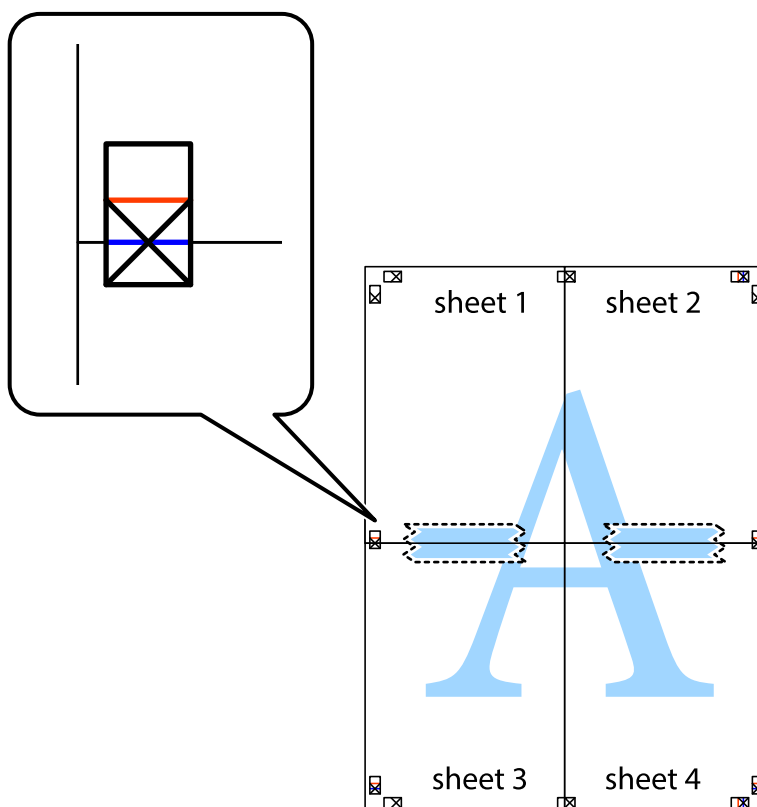

چاپ

8. صفحات بهم وصل شده را در طول خط قرمز افقی از علامت های تراز ببرید (این بار، خط بالای علامت های باضافه).

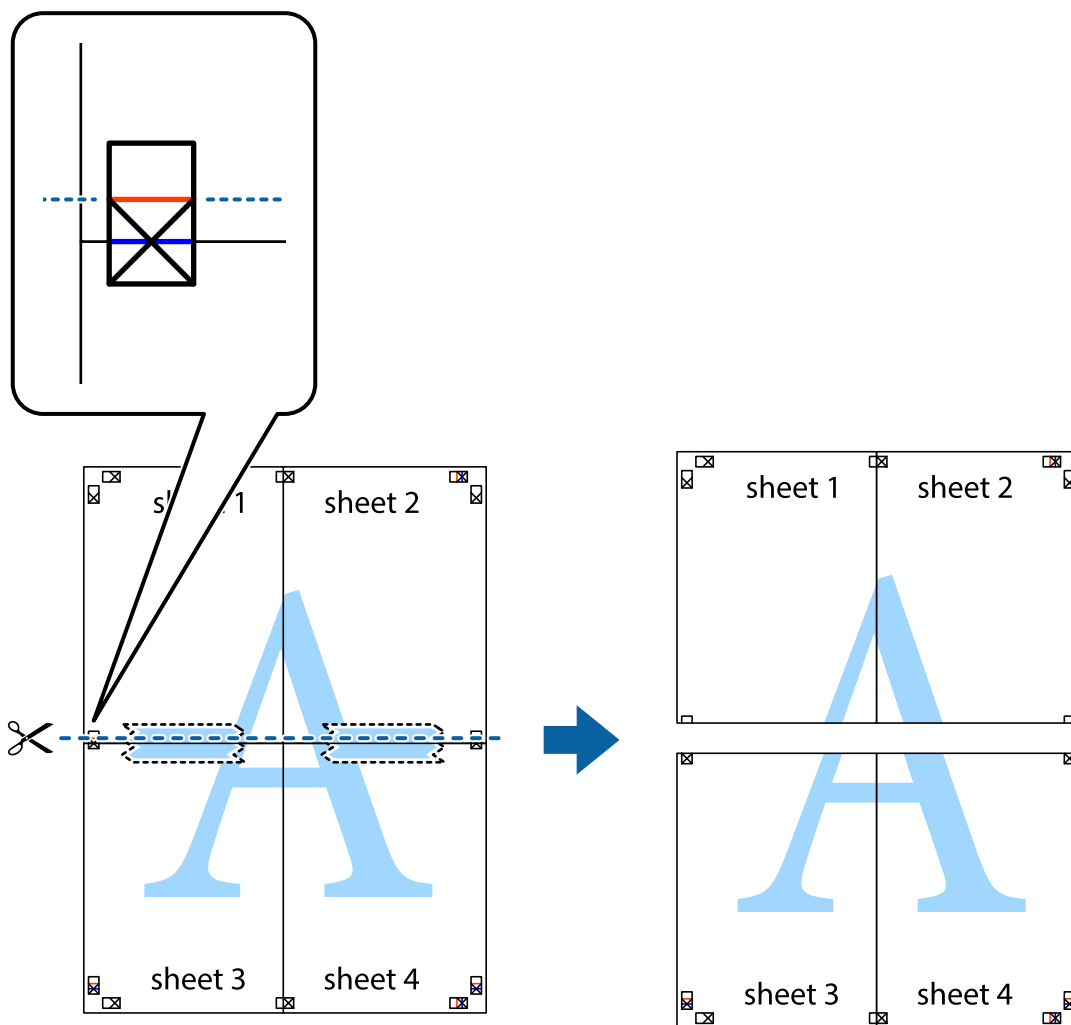

9. صفحات را از پشت به هم وصل کنید.

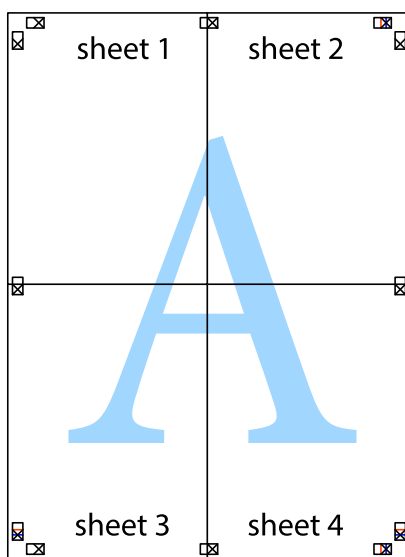

چاپ

10. حاشیه های باقیمانده را در طول راهنمای بیرونی ببرید.

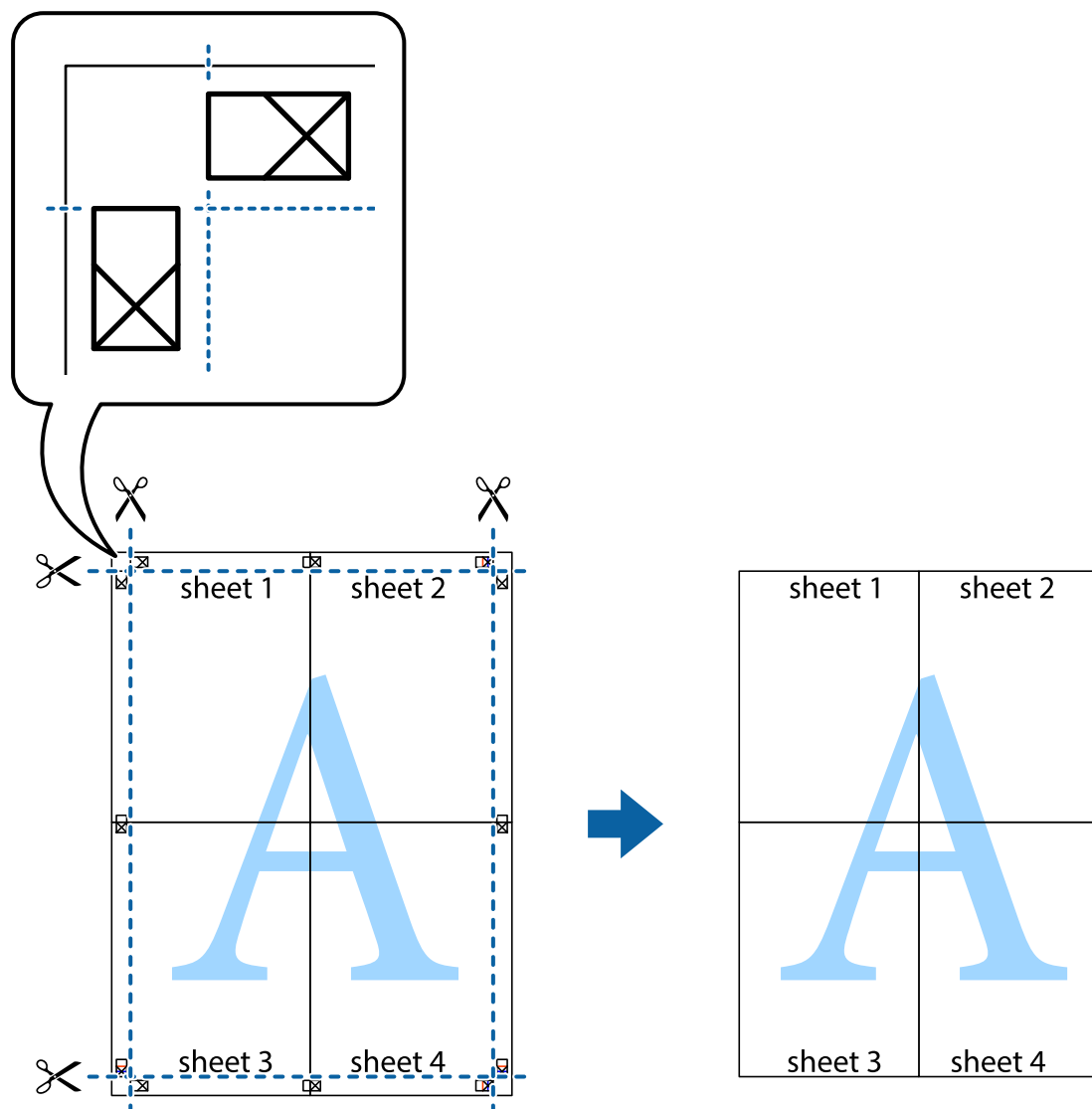

چاپ با استفاده از ویژگی های پیشرفته

این بخش انواع چیدمان و ویژگی های چاپ موجود در درایور چاپگر را معرفی می کند.

اطلاعات مرتبط

← [Windows درایور چاپگر](#) در صفحه 111

← [Mac OS X درایور چاپگر](#) در صفحه 115

اضافه کردن یک پیش تنظیم چاپ جهت چاپ آسان

اگر موارد پیش تنظیم را برای تنظیمات پر استفاده ایجاد کردید، می توانید به راحتی با انتخاب پیش تنظیم از فهرست چاپ کنید.

Windows

برای افزودن پیش تنظیم خود، مواردی مانند اندازه سند و نوع کاغذ در اندازه یا زبانه گزینه بیشتر را تنظیم کرده و روی افزودن/حذف موارد از قبل تنظیم شده در پیش تنظیم های چاپ کلیک کنید.

چاپ

نکته:

برای حذف کردن یک پیش تنظیم، روی افزودن/حذف موارد از قبل تنظیم شده کلیک کرده، نام پیش تنظیم مورد نظر جهت حذف را از لیست انتخاب کرده و سپس آن را حذف کنید.

Mac OS X

به کادر گفتگوی چاپ دسترسی پیدا کنید. برای افزودن پیش تنظیم خود، مواردی مانند اندازه کاغذ و نوع رسانه را تنظیم کنید، سپس تنظیمات کنونی را به عنوان پیش تنظیم در تنظیمات **Presets** ذخیره کنید.

نکته:

برای حذف کردن یک پیش تنظیم، روی **Presets < Show Presets** کلیک کرده، نام پیش تنظیم مورد نظر جهت حذف را از لیست انتخاب کرده و سپس آن را حذف کنید.

چاپ یک سند کوچک یا بزرگ شده

می توانید اندازه سند را بر اساس یک درصد خاص کاهش یا افزایش دهید.

Windows

نکته:

این ویژگی برای چاپ بدون حاشیه موجود نیست.

اندازه سند در زبانه گزینه بیشتر را تنظیم کنید. کوچک کردن/بزرگ کردن، زوم روی را انتخاب کنید و یک درصد را وارد کنید.

Mac OS X

نکته:

بسته به برنامه، عملکردها فرق دارند. برای اطلاعات بیشتر به راهنمای برنامه مراجعه کنید.

گزینه تنظیم صفحه (یا چاپ) را از منوی فایل انتخاب کنید. از قسمت فرمت برای چاپگر را انتخاب نمایید، نوع کاغذ را انتخاب کرده و سپس یک درصد را در مقیاس وارد کنید. پنجره را ببندید و سپس دستورالعمل‌های چاپ اولیه زیر را چاپ کنید.

تنظیم رنگ چاپ

می توانید رنگ های استفاده شده در کار چاپ را تنظیم کنید.

PhotoEnhance با تنظیم خودکار کنتراست، اشباع و روشنایی داده تصویر اسناد، تصاویری واضح تر با رنگ های درخشان تر تولید می کند.

نکته:

این تنظیمات برای همه داده های اسناد قابل استفاده نیست.

PhotoEnhance رنگ را با تجزیه و تحلیل مکان سوژه تنظیم می کند. بنابراین، اگر مکان سوژه را با کوچک کردن، بزرگ کردن، برش یا چرخاندن تصویر تغییر دهید، ممکن است بطور غیرمنتظره تغییر کند. انتخاب تنظیم بدون حاشیه نیز مکان سوژه را تغییر می دهد که می تواند منجر به ایجاد تغییر در رنگ شود. اگر تصویر خارج از فوکوس است، ممکن است رنگ غیرطبیعی باشد. اگر رنگ تغییر کند یا غیرطبیعی شود، در حالتی به جز **PhotoEnhance** چاپ کنید.

Windows

روش تصحیح رنگ را از تصحیح رنگ در زبانه گزینه بیشتر انتخاب کنید.

اگر خودکار را انتخاب کنید، رنگ ها به صورت خودکار تنظیم می شوند تا با تنظیمات نوع کاغذ و کیفیت چاپ مطابق باشند. اگر سفارشی را انتخاب کنید و روی پیشرفته کلیک کنید، می توانید تنظیمات خود را انجام دهید.

چاپ

Mac OS X

به کادر محاوره چاپ دسترسی پیدا کنید. **تطبیق رنگ** را از منوی بازشو انتخاب کنید، و سپس **EPSON Color Controls** را انتخاب نمایید. **Color Options** را از منوی بازشو انتخاب کرده، و سپس یکی از گزینه‌های موجود را انتخاب کنید. بر روی پیکان کنار **تنظیمات پیشرفته** کلیک کرده و تنظیمات لازم را انجام دهید.

چاپ ته نقش (فقط برای Windows)

می‌توانید یک ته نقش را مانند «محرمانه» بر روی کار چاپی چاپ کنید. همینطور می‌توانید ته نقش خود را اضافه کنید.

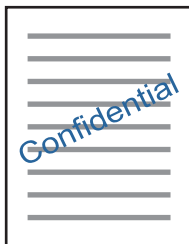

نکته:

این ویژگی حین چاپ بدون حاشیه موجود نیست.

روی ویژگی‌های ته نقش در زبانه **گزینه بیشتر** کلیک کنید و سپس ته نقش را انتخاب کنید. روی **تنظیم** برای تغییر جزئیاتی مانند تراکم و محل ته نقش کلیک کنید.

چاپ سربرگ و ته برگ (فقط Windows)

می‌توانید اطلاعاتی مانند نام کاربری و تاریخ چاپ را به عنوان سربرگ و ته برگ چاپ کنید.

روی ویژگی‌های ته نقش در زبانه **گزینه بیشتر** کلیک کنید و سپس **سرفصله/پاصفحه** را انتخاب کنید. روی **تنظیم** کلیک کنید و موارد ضروری را از فهرست کشویی انتخاب کنید.

چاپ عکس‌ها با استفاده از Epson Easy Photo Print

Epson Easy Photo Print به شما امکان می‌دهد عکس‌ها را به سادگی روی انواع مختلف کاغذ چیده و چاپ نمایید. برای اطلاعات بیشتر به راهنمای برنامه مراجعه کنید.

نکته:

با چاپ کردن روی کاغذ عکس اصلی *Epson*، کیفیت جوهر به حداکثر می‌رسد و نسخه‌های چاپی واضح‌تر می‌شوند.

برای چاپ بی‌حاشیه با استفاده از برنامه‌های موجود در بازار، تنظیمات زیر را انجام دهید.

اطلاعات تصویر را ایجاد کنید که در اندازه کاغذ جای بگیرد و اگر تنظیم حاشیه در برنامه مورد استفاده شما وجود دارد، حاشیه را بر روی 0 میلی‌متر تنظیم کنید.

تنظیم چاپ بی‌حاشیه را از طریق درایور چاپگر فعال کنید.

اطلاعات مرتبط

← "Epson Easy Photo Print" در صفحه 119

← "نصب برنامه‌ها" در صفحه 122

چاپ

چاپ کردن از دستگاه‌های هوشمند

استفاده از Epson iPrint

Epson iPrint یک برنامه است که به شما امکان می‌دهد عکس‌ها، اسناد و صفحات وب را از یک دستگاه هوشمند به عنوان مثال یک گوشی هوشمند یا تبلت چاپ کنید. شما می‌توانید از چاپ محلی، چاپ از یک دستگاه هوشمند که به همان شبکه بی‌سیم متصل است که چاپگر شما به آن وصل است، یا چاپ از راه دور، چاپ از یک مکان دور از طریق اینترنت، استفاده کنید. برای استفاده از چاپ از راه دور، چاپگر خود را در سرویس Epson Connect ثبت کنید.



اطلاعات مرتبط

← "سرویس Epson Connect" در صفحه 110

نصب Epson iPrint

می‌توانید Epson iPrint را از طریق URL یا کد QR زیر، در دستگاه هوشمند خود نصب کنید.

<http://ipr.to/a>



چاپ با استفاده از Epson iPrint

Epson iPrint را از دستگاه هوشمند خود اجرا کنید و گزینه مورد نظر برای استفاده را از صفحه اصلی انتخاب کنید.

چاپ

صفحه های زیر ممکن است بدون اطلاع قبلی تغییر کند.

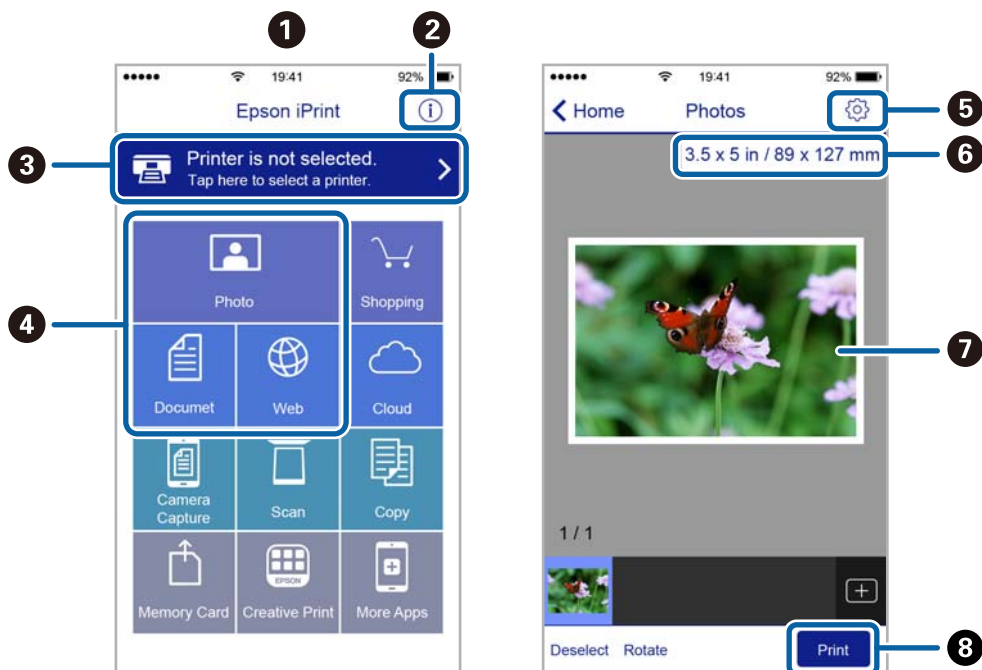

1	هنگامی که برنامه اجرا شود، صفحه اصلی نمایش داده می‌شود.
2	اطلاعاتی درباره چگونگی راه‌اندازی چاپگر و سؤالات متداول را نشان می‌دهد.
3	صفحه ای را نشان می‌دهد که در آن می‌توانید چاپگر را انتخاب کنید و تنظیمات چاپگر را انجام دهید. پس از اینکه چاپگر را انتخاب کردید، نیازی به انتخاب مجدد آن در زمان بعدی نخواهد بود.
4	آنچه که مایلید چاپ کنید نظیر عکس‌ها، اسناد و صفحه‌های وب را انتخاب کنید.
5	صفحه ای را برای انجام تنظیمات چاپ نظیر اندازه و نوع کاغذ نشان می‌دهد.
6	اندازه کاغذ را نشان می‌دهد. وقتی این گزینه به صورت یک دکمه نشان داده می‌شود، برای نمایش تنظیماتی که در حال حاضر روی چاپگر انجام شده‌اند، آن را فشار دهید.
7	عکس‌ها و اسناد انتخابی شما را نشان می‌دهد.
8	شروع به چاپ می‌کند.

نکته:

برای چاپ کردن از منوی سند با استفاده از iPhone، iPad، iPod touch و تحت iOS، برنامه Epson iPrint را پس از انتقال سند مورد نظر برای چاپ با استفاده از عملکرد اشتراک‌گذاری فایل در iTunes اجرا کنید.

چاپ

استفاده از AirPrint

AirPrint توانایی چاپ بی سیم سریع را از iPhone, iPad, و iPod touch با جدیدترین نسخه iOS, و Mac با جدیدترین نسخه از OS X فراهم می کند.



نکته:

اگر پیام‌های پیکربندی کاغذ را در پانل کنترل محصول خود غیر فعال کرده اید، نمی توانید از AirPrint استفاده کنید. برای فعال سازی پیام‌ها، در صورت لزوم، به لینک زیر مراجعه کنید.

1. کاغذ را در محصول خود قرار دهید.

2. محصول خود را برای چاپ بی سیم راه اندازی کنید. لینک زیر را مشاهده کنید.

<http://epson.sn>

3. دستگاه اپل خود را به همان شبکه بی سیمی وصل کنید که محصول شما متصل است.

4. از دستگاه خود در محصول خود اقدام به چاپ نمایید.

نکته:

برای اطلاع از جزئیات، به صفحه AirPrint در وب سایت اپل مراجعه کنید.

اطلاعات مرتبط

← "قرار دادن کاغذ در ورودی کاغذ از عقب" در صفحه 37

لغو کردن چاپ

نکته:

در Windows، نمی توانید پس از تکمیل ارسال کار چاپی به چاپگر، این کار را لغو کنید. در این حالت، با استفاده از پانل کنترل چاپگر کار چاپ را لغو کنید.

زمانی که چندین صفحه را از Mac OS X چاپ می کنید، نمی توانید همه آنها را با استفاده از پانل کنترل لغو نمایید. در این حالت، کار چاپی را از رایانه لغو کنید.

اگر کار چاپی را از یک Mac OS X v10.6.8 و از طریق شبکه ارسال کرده اید، نمی توانید چاپ را از رایانه لغو کنید. در این حالت، با استفاده از پانل کنترل چاپگر کار چاپ را لغو کنید.

لغو چاپ — دکمه چاپگر

برای لغو کار چاپی در حال انجام  را فشار دهید.

چاپ

لغو چاپ - Windows

1. به پنجره درایور چاپگر بروید.
2. زبانه نگهداری را انتخاب کنید.
3. روی صف چاپ کلیک کنید.
4. روی کاری که می خواهید لغو شود کلیک راست کرده و سپس لغو را انتخاب کنید.

اطلاعات مرتبط

◀ "Windows درایور چاپگر" در صفحه 111

لغو چاپ - Mac OS X

1. روی نماد چاپگر در جایگاه کلیک کنید.
2. کار چاپی را که می خواهید لغو کنید انتخاب نمایید.
3. کار را لغو کنید.

Mac OS X v10.8.x یا بالاتر

بر روی  در کنار نوار پیشرفت کلیک کنید.

Mac OS X v10.6.8 تا v10.7.x

روی حذف کلیک کنید.

کپی کردن

اصول اولیه کپی کردن

1. کاغذ را در چاپگر قرار دهید.



مهم:

تنظیمات کاغذ را در صفحه کنترل انجام دهید.

2. سندها را قرار دهید.

3. از صفحه اصلی وارد **Copy** شوید و این کار را با استفاده از دکمه ◀ یا ▶ انجام دهید، و سپس دکمه OK را فشار دهید.

4. با استفاده از دکمه - یا + تعداد کپی ها را تنظیم کنید.

5. با استفاده از دکمه ◀ یا ▶ کپی رنگی یا تک رنگ را انتخاب کنید.

6. گزینه **Print Settings** را با استفاده از دکمه ▼ انتخاب کنید و سپس دکمه OK را فشار دهید. تنظیماتی نظیر اندازه کاغذ و نوع کاغذ را بررسی کنید و تنظیمات را در صورت لزوم تغییر دهید. موارد تنظیم را با استفاده از دکمه ▲ یا ▼ انتخاب کنید و تنظیمات را با استفاده از دکمه ◀ یا ▶ تغییر دهید.

نکته:

اگر می خواهید از طریق کاهش یا افزایش اندازه یک سند با یک درصد مشخص کپی را انجام دهید، باید **Custom Size** را به عنوان تنظیمات **Reduce/Enlarge** انتخاب کنید و دکمه OK را فشار دهید. سپس درصدی را با استفاده از دکمه - یا + مشخص کنید. شما می توانید از طریق پایین نگه داشتن دکمه - یا + درصد را با فواصل 10% تغییر دهید.

7. دکمه ① را فشار دهید.

نکته:

رنگ، اندازه و حاشیه تصویر کپی شده، کمی با سند اصلی متفاوت است.

اطلاعات مرتبط

◀ "قرار دادن کاغذ در ورودی کاغذ از عقب" در صفحه 37

◀ "قرار دادن اسناد در شیشه اسکنر" در صفحه 41

◀ "گزینه های منو برای حالت Copy" در صفحه 72

گزینه های منو برای حالت Copy

نکته:

منوهای موجود، بسته به چیدمانی که انتخاب می کنید فرق می کنند.

تعداد کپی ها

تعداد نسخه ها را وارد کنید.

Color



سند را به صورت رنگی کپی میکند.

کپی کردن

B&W

سند را به صورت سیاه و سفید (تک رنگ) کپی می کند.

Density

هنگامی که کپی کم رنگ است، سطح تراکم را با فشار دادن دکمه  افزایش دهید. هنگامی که جوهر باعث لکه می شود، سطح تراکم را با فشار دادن دکمه  کاهش دهید.

Layout

With Border

با قرار دادن حاشیه در اطراف لبه ها کپی می کند.

Borderless

بدون ایجاد حاشیه در اطراف لبه ها کپی می کند. تصویر کمی بزرگ می شود تا حاشیه ها از لبه کاغذ حذف شوند.

A42 , -up Copy

دو سند یک طرفه A4 را روی یک برگ کاغذ اندازه A4 با چیدمان 2 تایی کپی می کند.

A4, Book/2-up

دو صفحه روبه روی یک کتاب و غیره را روی یک برگ کاغذ اندازه A4 با چیدمان 2 تایی کپی می کند.

Reduce/Enlarge

اندازه سندها را افزایش یا کاهش می دهد.

Actual Size

با بزرگنمایی 100% کپی می کند.

Auto Fit Page

ناحیه اسکن را شناسایی می کند و به صورت خودکار سند را بزرگ یا کوچک می کند تا مناسب اندازه کاغذ انتخابی شما شود. زمانی که حاشیه ها سفید در اطراف سند وجود دارد، حاشیه های سفید از علامت گوشه شیشه اسکنر به عنوان ناحیه اسکن شناسایی می شود، ولی حاشیه های طرف دیگر ممکن است بریده شود.

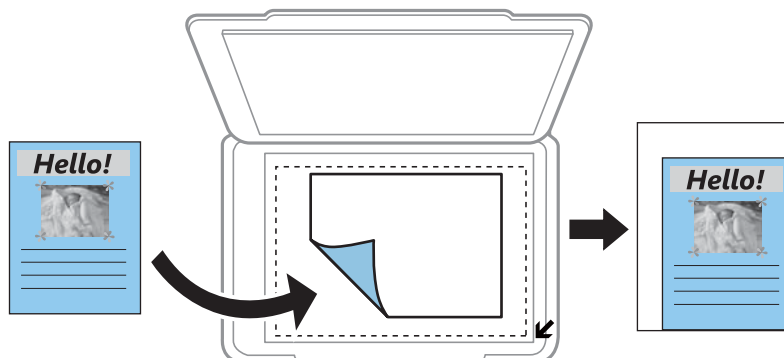

10x15cm-<A4 , 10x15cm-<A4 و غیره

تصویر را به صورت خودکار بزرگ یا کوچک می کند تا در اندازه کاغذ مشخص جا شود.

Custom Size

کپی کردن

بزرگنمایی مورد استفاده برای بزرگ یا کوچک کردن سند را در محدوده 25 تا 400% مشخص می کند.

Paper Size

اندازه کاغذی را که قرار دادید انتخاب کنید.

Paper Type

نوع کاغذی را که قرار دادید انتخاب کنید.

Quality

کیفیت چاپ را انتخاب کنید. **Draft** چاپ سریع تر را فراهم می کند ولی ممکن است نسخه های چاپی کم رنگ شوند. **Best** چاپ با کیفیتی بالاتر را ارائه می دهد، اما سرعت چاپ ممکن است آهسته تر شود. حالت پیش نویس برای کاربران اروپای غربی وجود ندارد.

کپی کردن عکس ها

می توانید چندین عکس را به صورت هم زمان کپی کنید. همچنین می توانید رنگ های عکس های محو شده را بازیابی کنید.
نکته:

❑ کوچکترین اندازه سند که می توانید کپی کنید، 30 40 x میلی متر است.

❑ ممکن است فضای سفید اطراف عکس شناسایی نشود.

1. کاغذ را در چاپگر قرار دهید.



مهم:

تنظیمات کاغذ را در صفحه کنترل انجام دهید.

2. از صفحه اصلی وارد **More Functions** شوید و این کار را با استفاده از دکمه ◀ یا ▶ انجام دهید، و سپس دکمه OK را فشار دهید.

3. گزینه **Copy/Restore Photos** را با استفاده از دکمه ▲ یا ▼ انتخاب کنید و سپس دکمه OK را فشار دهید.

4. انتخاب کنید که رنگ های عکس های محو شده بازیابی شود یا خیر.

5. صفحه را بررسی کنید و عکس ها را روی شیشه اسکنر قرار دهید.

6. دکمه ⏏ را فشار دهید.

عکس ها اسکن شده و روی صفحه، نمایش داده می شوند.

7. دکمه ▼ را فشار دهید، **Print Settings** را با استفاده از دکمه ▲ یا ▼ انتخاب کنید و سپس دکمه OK را فشار دهید. تنظیماتی نظیر اندازه کاغذ و نوع کاغذ را بررسی کنید و تنظیمات را در صورت لزوم تغییر دهید. موارد تنظیم را با استفاده از دکمه ▲ یا ▼ انتخاب کنید و تنظیمات را با استفاده از دکمه ◀ یا ▶ تغییر دهید.

نکته:

اگر می خواهید چاپ را به وسیله بزرگ کردن بخشی از عکس انجام دهید، **Crop/Zoom** را انتخاب کنید. کادر ناحیه چاپ را با استفاده از دکمه ▲، ▼، ◀ یا ▶ جابه جا کنید و اندازه کادر را با استفاده از دکمه — یا + تغییر دهید.

کپی کردن

8. دکمه  را فشار دهید.

اطلاعات مرتبط

- ◀ "قرار دادن کاغذ در ورودی کاغذ از عقب" در صفحه 37
- ◀ "قرار دادن چندین عکس برای کپی کردن" در صفحه 42
- ◀ "گزینه‌های منو برای Copy/Restore Photos" در صفحه 75

گزینه‌های منو برای Copy/Restore Photos

Color Restoration

رنگ عکس‌های محو شده را بازیابی می‌کند.

Display Options

1 photo with Info.

یک عکس را در یک صفحه نشان می‌دهد. اطلاعات درباره تنظیمات، نظیر بزرگنمایی نیز نمایش داده می‌شود.

1 photo

یک عکس را در یک صفحه نشان می‌دهد. اطلاعات درباره تنظیمات، نظیر بزرگنمایی نمایش داده نمی‌شود.

Print Settings

Paper Size

اندازه کاغذی را که قرار دادید انتخاب کنید.

Paper Type

نوع کاغذی را که قرار دادید انتخاب کنید.

Borderless

برای چاپ بدون حاشیه در اطراف لبه‌ها، **Borderless** را انتخاب کنید. تصویر کمی بزرگ می‌شود تا حاشیه‌ها از لبه کاغذ حذف شوند. برای چاپ با حاشیه در اطراف لبه‌ها، **With Border** را انتخاب کنید.

Quality

کیفیت چاپ را انتخاب کنید. انتخاب **Best** چاپ با کیفیتی بالاتر را ارائه می‌دهد، اما سرعت چاپ ممکن است آهسته‌تر شود.

Crop/Zoom

بخشی از عکس مورد نظر برای چاپ را بزرگ می‌کند.

اسکن

اسکن با استفاده از پانل کنترل

اسکن کردن در کارت حافظه

می توانید تصویر اسکن شده را در کارت حافظه ذخیره کنید.

1. سندها را قرار دهید.
2. کارت حافظه را در جایگز قرار دهید.
3. از صفحه اصلی وارد Scan شوید و این کار را با استفاده از دکمه ◀ یا ▶ انجام دهید، و سپس دکمه OK را فشار دهید.
4. گزینه Scan to Memory Card را با استفاده از دکمه ◀ یا ▶ انتخاب کنید و سپس دکمه OK را فشار دهید.
5. تنظیماتی نظیر فرمت ذخیره سازی را بررسی کنید و در صورت لزوم تغییر دهید. موارد تنظیم را با استفاده از دکمه ▲ یا ▼ انتخاب کنید و تنظیمات را با استفاده از دکمه ◀ یا ▶ تغییر دهید.
6. دکمه ◊ را فشار دهید.

نکته:

رنگ، اندازه و حاشیه تصویر اسکن شده به طور دقیق مشابه با سند می باشد.

اطلاعات مرتبط

- ◀ "قرار دادن اسناد در شیشه اسکنر" در صفحه 41
- ◀ "وارد کردن کارت حافظه" در صفحه 43
- ◀ "گزینه های منو برای اسکن کردن" در صفحه 80

ذخیره اسکن در فضای ذخیره ابری

با استفاده از ویژگی Scan to Cloud می توانید تصاویر اسکن شده را به سرویس های ابری ارسال کنید. پیش از استفاده از این ویژگی، تنظیمات را با استفاده از Epson Connect انجام دهید. برای اطلاعات بیشتر به وب سایت پورتال زیر Epson Connect مراجعه کنید.

<https://www.epsonconnect.com/>

<http://www.epsonconnect.eu> (فقط اروپا)

1. اطمینان حاصل کنید که تنظیمات را با استفاده از Epson Connect انجام داده اید.
2. سندها را قرار دهید.
3. از صفحه اصلی وارد Scan شوید و این کار را با استفاده از دکمه ◀ یا ▶ انجام دهید، و سپس دکمه OK را فشار دهید.
4. گزینه Scan to Cloud را با استفاده از دکمه ◀ یا ▶ انتخاب کنید و سپس دکمه OK را فشار دهید.

اسکن

5. مقصد را با استفاده از دکمه ▲ یا ▼ انتخاب کنید و سپس دکمه OK را فشار دهید.
6. تنظیماتی نظیر فرمت ذخیره سازی را بررسی کنید و در صورت لزوم تغییر دهید. موارد تنظیم را با استفاده از دکمه ▲ یا ▼ انتخاب کنید و تنظیمات را با استفاده از دکمه ◀ یا ▶ تغییر دهید.
7. دکمه ◊ را فشار دهید.
- نکته:
رنگ، اندازه و حاشیه تصویر اسکن شده به طور دقیق مشابه با سند می باشد.

اطلاعات مرتبط

- ◀ "قرار دادن اسناد در شیشه اسکنر" در صفحه 41
- ◀ "گزینه‌های منو برای اسکن کردن" در صفحه 80

اسکن کردن در رایانه

می توانید تصویر اسکن شده را در رایانه ذخیره کنید.



پیش از استفاده از این ویژگی، اطمینان حاصل کنید که *Epson Scan 2* و *Epson Event Manager* در رایانه نصب شده باشند.

1. سندها را قرار دهید.
2. از صفحه اصلی وارد Scan شوید و این کار را با استفاده از دکمه ◀ یا ▶ انجام دهید، و سپس دکمه OK را فشار دهید.
3. از منوهای زیر با استفاده از دکمه ◀ یا ▶ نحوه ذخیره تصویر اسکن شده را در یک کامپیوتر انتخاب کنید و سپس دکمه OK را فشار دهید.
- Scan to Computer (JPEG): تصویر اسکن شده را با فرمت JPEG ذخیره می کند.
- Scan to Computer (PDF): تصویر اسکن شده را با فرمت PDF ذخیره می کند.
- Scan to Computer (Email): کلاینت ایمیل را روی کامپیوتر شماره راه اندازی کرده، و سپس به طور خودکار آن به یک ایمیل ضمیمه می کند.
4. رایانه مورد نظر برای ذخیره تصاویر اسکن شده را انتخاب کنید.
- نکته:
 می توانید تنظیمات اسکن نظیر اندازه سند، پوشه ذخیره سازی یا فرمت ذخیره سازی، با استفاده از *Epson Event Manager* را تغییر دهید.
- هنگامی که چاپگر به یک شبکه متصل است، می توانید رایانه مورد نظر برای ذخیره تصویر اسکن شده را انتخاب کنید. تا 20 رایانه در پانل کنترل چاپگر نمایش داده می شود.
- اگر رایانه مورد نظر برای ذخیره تصاویر اسکن شده در شبکه شناسایی شد، اولین 15 نویسه نام رایانه در پانل کنترل نمایش داده می شود. اگر *Network Scan Name (Alphanumeric)* را در *Epson Event Manager* تنظیم کنید، در پانل کنترل نمایش داده می شود.
5. دکمه ◊ را فشار دهید.
- نکته:
رنگ، اندازه و حاشیه تصویر اسکن شده به طور دقیق مشابه با سند می باشد.

اسکن

اطلاعات مرتبط

← "قرار دادن اسناد در شیشه اسکنر" در صفحه 41

← "Epson Event Manager" در صفحه 118

ذخیره اسکن در رایانه (WSD)

نکته:

این قابلیت فقط برای کامپیوترهایی که نسخه انگلیسی *Windows 10/Windows 8.1/Windows 8/Windows 7/Windows Vista* را اجرا می کنند، در دسترس است.

اگر از *Windows 7/Windows Vista* استفاده می کنید، باید از قبل با استفاده از این قابلیت کامپیوتر خود را تنظیم کنید.

1. سندها را قرار دهید.

2. از صفحه اصلی وارد Scan شوید و این کار را با استفاده از دکمه ◀ یا ▶ انجام دهید، و سپس دکمه OK را فشار دهید.

3. گزینه Scan to Computer (WSD) را با استفاده از دکمه ◀ یا ▶ انتخاب کنید و سپس دکمه OK را فشار دهید.

4. یک رایانه را انتخاب کنید.

5. دکمه ① را فشار دهید.

نکته:

رنگ، اندازه و حاشیه تصویر اسکن شده به طور دقیق مشابه با سند نمی باشد.

اطلاعات مرتبط

← "قرار دادن اسناد در شیشه اسکنر" در صفحه 41

تنظیم یک درگاه WSD

این بخش چگونگی تنظیم درگاه WSD برای *Windows 7/Windows Vista* را شرح می دهد.

نکته:

در *Windows 10/Windows 8.1/Windows 8*، درگاه WSD بطور خودکار تنظیم می شود.

موارد زیر برای تنظیم درگاه WSD ضروری است.

رایانه و چاپگر به شبکه وصل باشند.

راه انداز چاپگر روی رایانه نصب شده باشد.

1. چاپگر را روشن کنید.

2. روی شروع کلیک کنید و سپس روی شبکه در رایانه کلیک کنید.

3. روی چاپگر کلیک راست کرده و سپس روی نصب کلیک کنید.

روی ادامه کلیک کنید وقتی صفحه کنترل دسترسی کاربر نمایش داده می شود.

اسکن

روی لغو نصب کلیک کنید و در صورتی که صفحه لغو نصب نشان داده شد، دوباره شروع کنید.

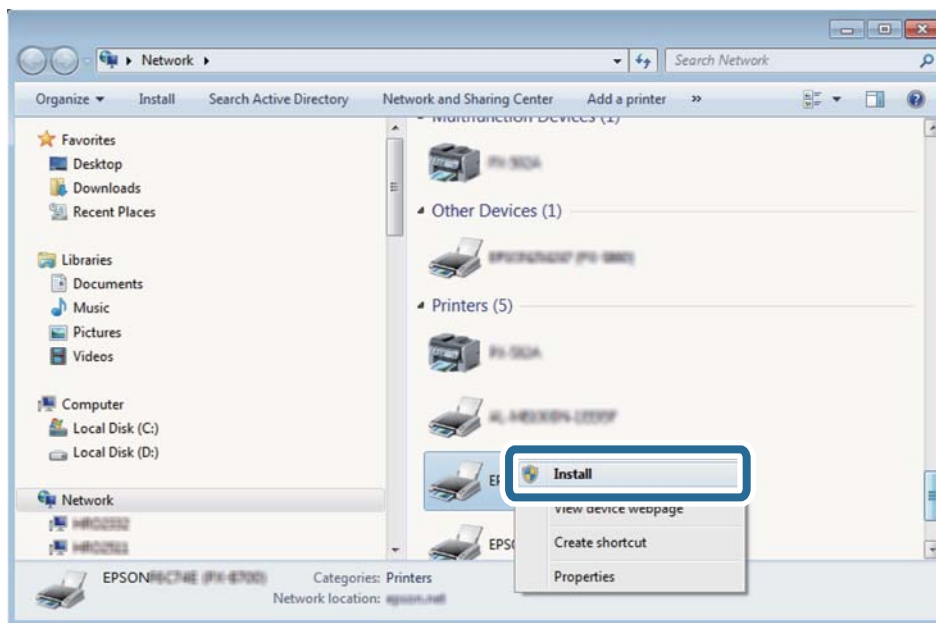

نکته:

نام چاپگری که در شبکه تنظیم می کنید و نام مدل (EPSON XXXXXX (XX-XXXX)) در صفحه شبکه نشان داده می شوند. نام تنظیم شده چاپگر در شبکه را از پانل کنترل چاپگر یا چاپ کردن برگه وضعیت شبکه می توانید بررسی کنید.

4. روی دستگاه شما آماده استفاده است کلیک کنید.

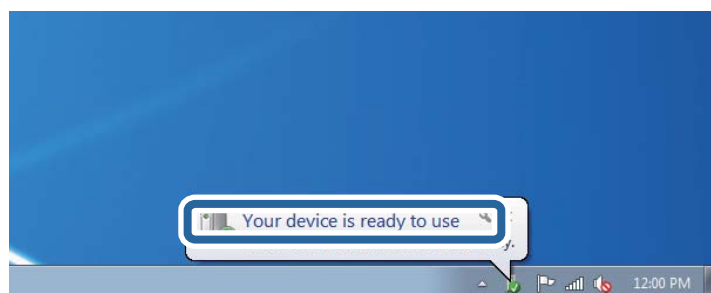

5. پیام را بررسی کرده و سپس بستن را کلیک کنید.

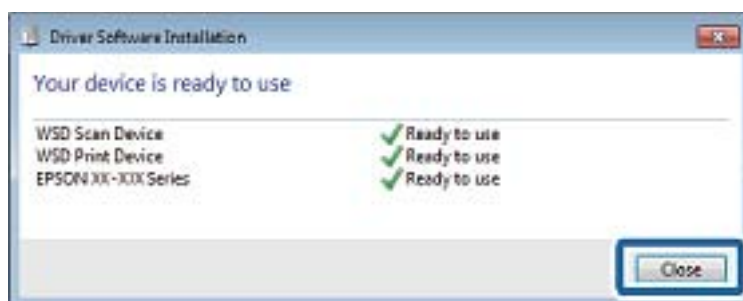

6. صفحه دستگاه ها و چاپگرها را باز کنید.

Windows 7

روی شروع > پانل کنترل > سخت افزار و صدا (یا سخت افزار) > دستگاه ها و چاپگرها کلیک کنید.

اسکن

Windows Vista □

بر روی شروع < پانل کنترل < سخت افزار و صدا < چاپگرها کلیک کنید.

7. آیکن دارای نام چاپگر در شبکه نشان داده را بررسی کنید.

هنگام استفاده از WSD نام چاپگر را انتخاب کنید.

اطلاعات مرتبط

◀ "چاپ کردن برگه وضعیت شبکه" در صفحه 30

گزینه‌های منو برای اسکن کردن

گزینه‌های زیر در منوی Scan to Memory Card و منوی Scan to Cloud موجود هستند.

Format

قالب مورد نظر برای ذخیره تصویر اسکن شده را انتخاب کنید.

Color

رنگی یا تک رنگ بودن اسکن را تعیین کنید.

Scan Area

ناحیه اسکن کردن را انتخاب کنید. برای برش دادن فضای سفید اطراف متن یا تصویر در زمان اسکن کردن، **Auto Cropping** را انتخاب کنید. برای اسکن کردن با حداکثر ناحیه شیشه اسکن، گزینه **Max Area** را انتخاب کنید. اگر لبه‌های تصویر اسکن شده در زمان انتخاب **A4** برش داده شده است، این تنظیم را انتخاب کنید و دوباره اسکن کنید.

Document

نوع سند خود را انتخاب کنید.

Resolution

اندازه اسکن را انتخاب کنید.

Contrast

وضوح تصویر اسکن شده را انتخاب کنید. سطح کنتراست را با فشار دادن دکمه ▶ افزایش داده و با فشار دادن دکمه ◀ کاهش دهید.

Document Orientation

جهت سند خود را انتخاب کنید.

اسکن از رایانه

اسکن کردن با استفاده از Epson Scan 2

می‌توانید با استفاده از درایور اسکنر "Epson Scan 2" اسکن کنید. برای دریافت توضیح هر یک از موارد تنظیم، به راهنمای Epson Scan 2 مراجعه کنید.

اسکن

اطلاعات مرتبط

← "Epson Scan 2 (دراپور اسکنر)" در صفحه 118

اسکن کردن سندها (حالت سند)

با استفاده از حالت سند در Epson Scan 2، می‌توانید سندها را توسط تنظیمات مفصل که برای سندهای متنی مناسبند، اسکن کنید.

1. سندها را قرار دهید.
2. Epson Scan 2 را آغاز کنید.
3. حالت سند را از فهرست حالت انتخاب کنید.
4. تنظیمات زیر را در زبانه تنظیمات اصلی انجام دهید.

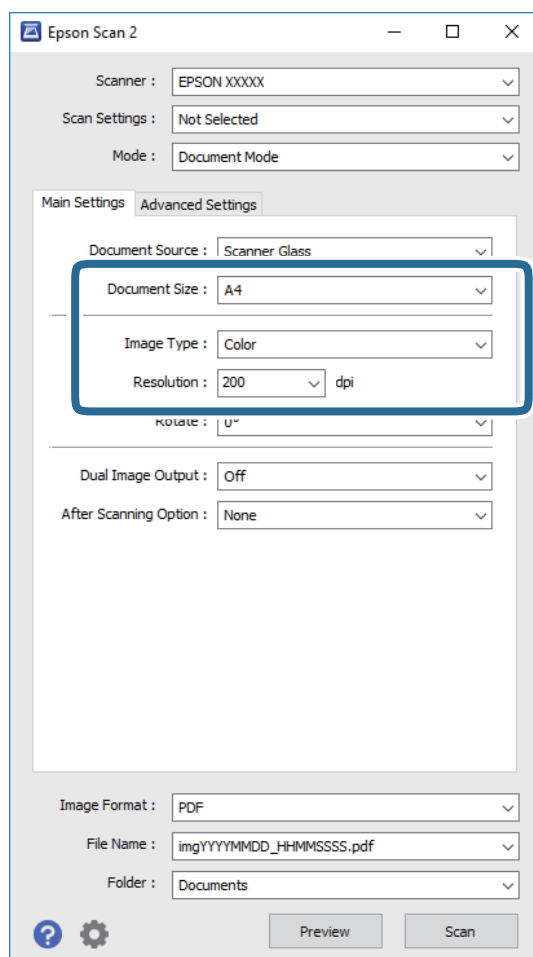

□ اندازه سند: اندازه سندی که قرار داده اید را انتخاب کنید.

□ نوع تصویر: رنگ مربوط به ذخیره سازی تصویر اسکن شده را انتخاب کنید.

□ دقت تصویر: وضوح تصویر را انتخاب کنید.

نکته:

تنظیمات منبع سند به صورت شیشه اسکنر ثابت هستند. می‌توانید این تنظیمات را تغییر دهید.

اسکن

5. سایر تنظیمات اسکن را در صورت لزوم انجام دهید.

می‌توانید پیش‌نمایش تصویر اسکن شده را با کلیک کردن روی دکمه **پیش‌نمایش** مشاهده نمایید. پنجره پیش‌نمایش باز می‌شود و پیش‌نمایش تصویر نشان داده می‌شود.

در زبانه **تنظیمات پیشرفته** می‌توانید تنظیمات دقیق تصویر را که برای سندهای متنی مناسبند، انجام دهید. مانند موارد زیر.

محو کردن ماسک: می‌توانید طرح کلی تصویر را بهبود دهید و آن را واضح تر کنید.

حذف طرح مویر: می‌توانید الگوهای شطرنجی (سایه های شبکه ای) که در زمان اسکن کردن کاغذهای چاپی نظیر مجله نمایان می‌شود را برطرف کنید.

ارتقای متن: می‌توانید حروف تار در سند را واضح و خوانا کنید.

تقسیم بندی خودکار بخش‌ها: می‌توانید در زمان اجرای اسکن سیاه و سفید برای سندی که حاوی تصاویر است، حروف را واضح تر کرده و تصاویر را صاف تر کنید.

نکته:

موارد ممکن است بسته به سایر تنظیماتی که انجام داده اید در دسترس نباشند.

6. تنظیمات ذخیره فایل را انجام دهید.

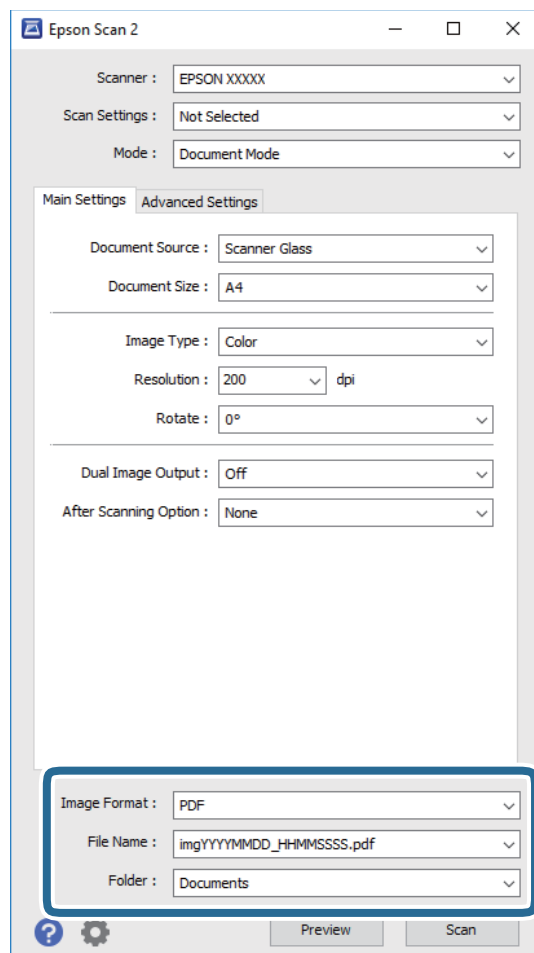

قالب تصویر: فرمت ذخیره‌سازی را از فهرست انتخاب کنید.

تنظیمات مفصل مربوط به هر فرمت ذخیره‌سازی به غیر از BITMAP و PNG را انجام دهید. پس از انتخاب فرمت ذخیره سازی، **گزینه ها** را از فهرست انتخاب کنید.

نام فایل: تأیید نام فایل ذخیره‌سازی نشان داده می‌شود.

اسکن

می‌توانید تنظیمات مربوط به نام فایل را با انتخاب تنظیمات از فهرست، تغییر دهید.
 پوشه: پوشه ذخیره‌سازی برای تصویر اسکن شده را از فهرست انتخاب کنید.
 با انتخاب انتخاب از فهرست می‌توانید پوشه دیگری را انتخاب کنید یا یک پوشه جدید ایجاد کنید.

7. روی اسکن کلیک کنید.

اطلاعات مرتبط

← "قرار دادن اسناد در شیشه اسکنر" در صفحه 41

اسکن کردن عکس‌ها (حالت عکس)

با استفاده از حالت عکس در Epson Scan 2 می‌توانید اسکندها را با ویژگی‌های متعدد تنظیم تصویر که برای عکس‌ها مناسبند، اسکن کنید.

1. اسکندها را قرار دهید.

با قرار دادن چندین سند روی شیشه اسکنر، می‌توانید همه آنها را به صورت هم‌زمان اسکن کنید. اطمینان حاصل کنید که حداقل 20 میلی‌متر بین اسکندها فاصله باشد.

2. Epson Scan 2 را آغاز کنید.

3. حالت عکس را از فهرست حالت انتخاب کنید.

اسکن

4. تنظیمات زیر را در زبانه تنظیمات اصلی انجام دهید.

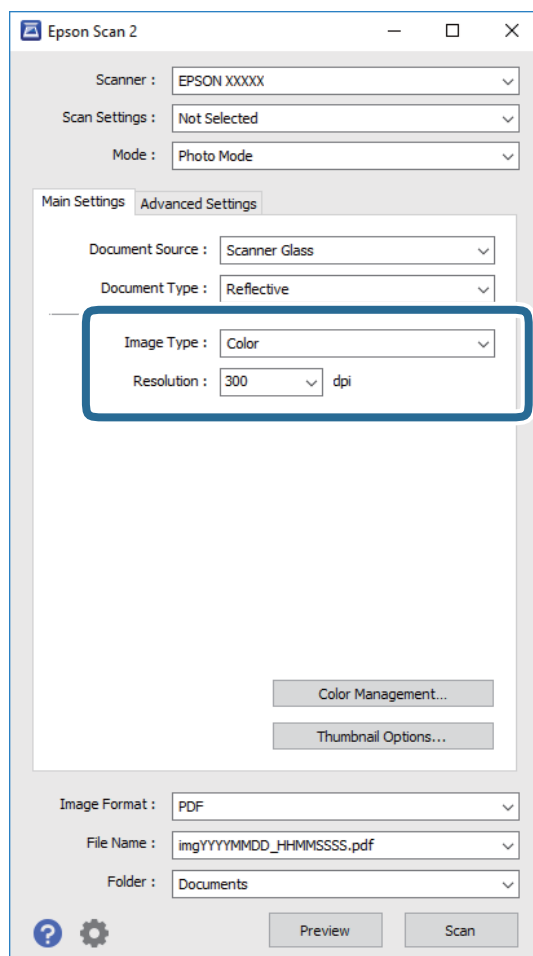

□ نوع تصویر: رنگ مربوط به ذخیره سازی تصویر اسکن شده را انتخاب کنید.

□ دقت تصویر: وضوح تصویر را انتخاب کنید.

نکته:

تنظیم منبع سند به عنوان شیشه اسکنر ثابت است و تنظیم نوع سند به عنوان انعکاسی ثابت می شود. (انعکاسی به معنی سندهای شفاف است، به طور مثال کاغذهای معمولی یا عکس ها.) می توانید این تنظیمات را تغییر دهید.

اسکن

5. روی پیش‌نمایش کلیک کنید.

پنجره پیش‌نمایش باز می‌شود و پیش‌نمایش تصاویر به صورت تصاویر کوچک نشان داده می‌شود.

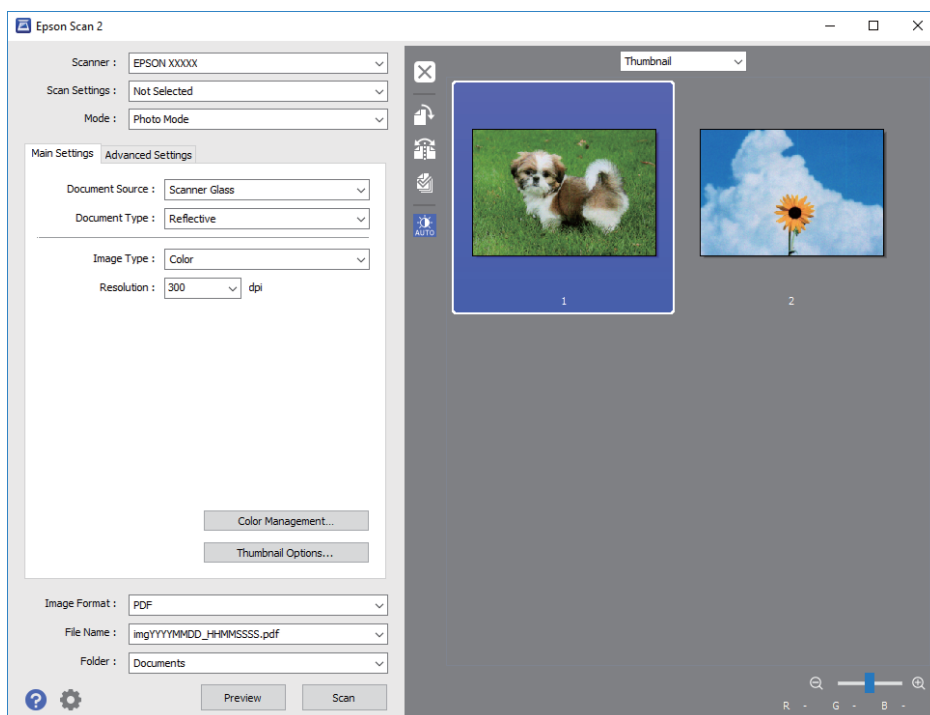

نکته:

برای پیش‌نمایش کل ناحیه اسکن شده، معمولی را از فهرست بالای پنجره پیش‌نمایش انتخاب کنید.

6. پیش‌نمایش را تأیید کنید و در صورت لزوم تنظیمات تصویر را در زبانه تنظیمات پیشرفته انجام دهید.

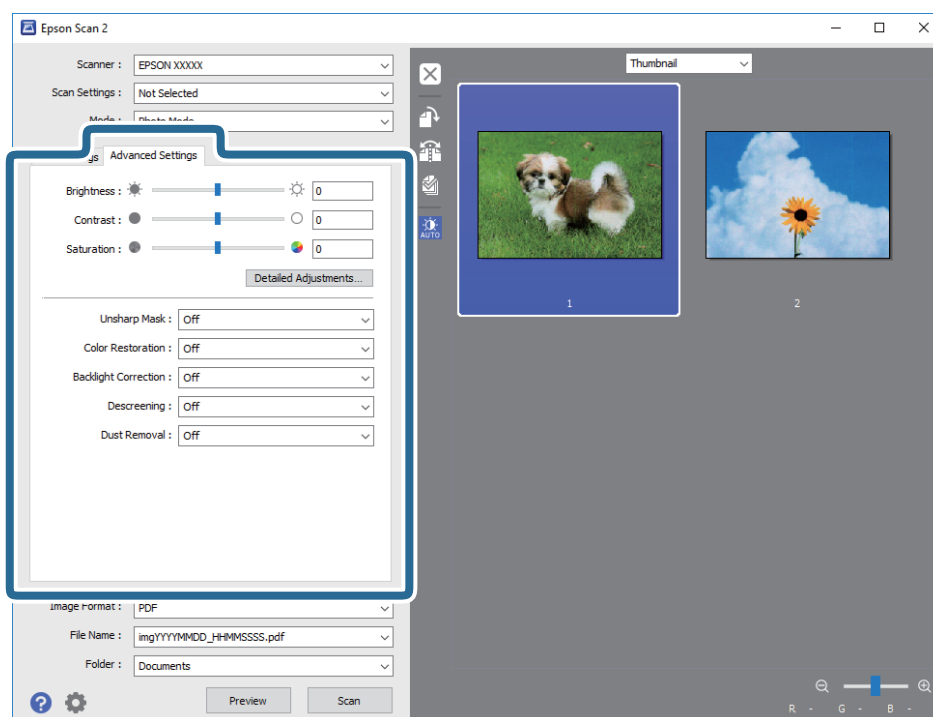

می‌توانید تصویر اسکن شده را با استفاده از تنظیمات دقیق که برای عکس‌ها مناسبند، انجام دهید. نظیر موارد زیر.

اسکن

- ❑ **درخشندگی:** شما می‌توانید روشنایی تصویر اسکن شده را تنظیم کنید.
 - ❑ **کنتراست:** شما می‌توانید کنتراست تصویر اسکن شده را تنظیم کنید.
 - ❑ **اشباع:** شما می‌توانید اشباع (شفافیت رنگ) تصویر اسکن شده را تنظیم کنید.
 - ❑ **محو کردن ماسک:** می‌توانید طرح کلی تصویر اسکن شده را بهبود دهید و آن را واضح تر کنید.
 - ❑ **ترمیم رنگ:** می‌توانید تصاویری که محو شده اند را تصحیح کنید تا آنها را به رنگ های اصلی بازگردانید.
 - ❑ **تصحیح نور پس‌زمینه:** می‌توانید تصاویر اسکن شده که به دلیل نور زمینه تاریک هستند را روشن تر کنید.
 - ❑ **حذف طرح مویر:** می‌توانید الگوهای شطرنجی (سایه های شبکه ای) که در زمان اسکن کردن کاغذهای چاپی نظیر مجله نمایان می‌شود را برطرف کنید.
 - ❑ **از بین بردن گرد و خاک:** می‌توانید گرد و غبار روی تصویر اسکن شده را برطرف کنید.
- نکته:**
- ❑ موارد ممکن است بسته به سایر تنظیماتی که انجام داده اید در دسترس نباشند.
 - ❑ بسته به سند، ممکن است تصویر اسکن شده به صورت صحیح تنظیم نشود.
 - ❑ هنگامی که چندین تصویر کوچک ایجاد می‌شود، می‌توانید کیفیت هر تصویر کوچک را تنظیم کنید. بسته به موارد تنظیم، می‌توانید کیفیت تصاویر اسکن شده را به صورت یکجا با انتخاب چندین تصویر کوچک تنظیم کنید.
7. تنظیمات ذخیره فایل را انجام دهید.

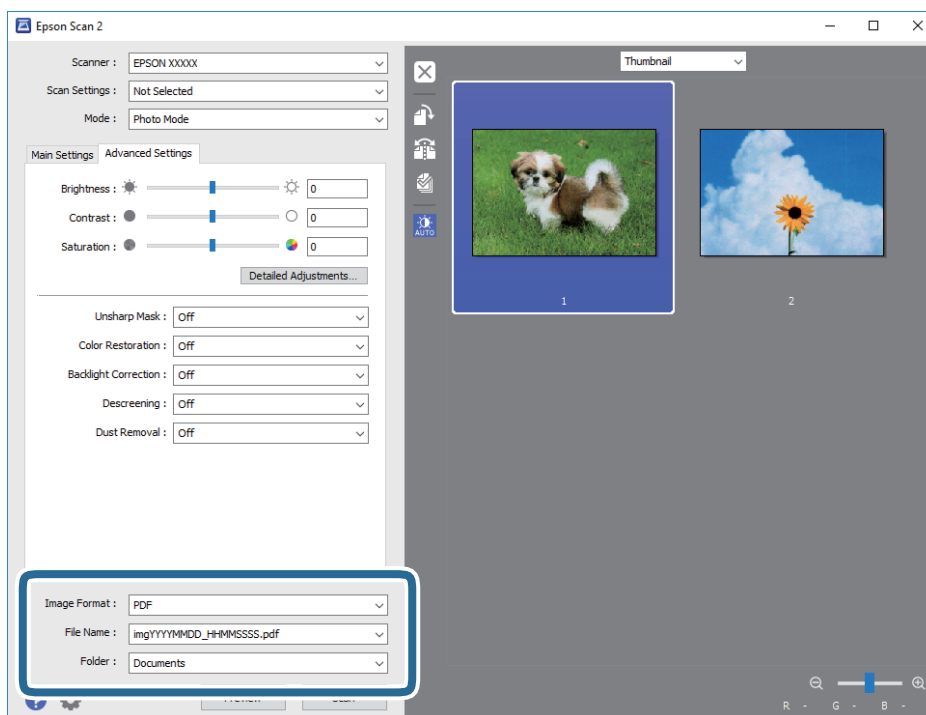

- ❑ **قالب تصویر:** فرمت ذخیره‌سازی را از فهرست انتخاب کنید.
- تنظیمات مفصل مربوط به هر فرمت ذخیره‌سازی به غیر از BITMAP و PNG را انجام دهید. پس از انتخاب فرمت ذخیره سازی، گزینه ها را از فهرست انتخاب کنید.
- ❑ **نام فایل:** تأیید نام فایل ذخیره‌سازی نشان داده می‌شود.
- می‌توانید تنظیمات مربوط به نام فایل را با انتخاب تنظیمات از فهرست، تغییر دهید.
- ❑ **پوشه:** پوشه ذخیره‌سازی برای تصویر اسکن شده را از فهرست انتخاب کنید.

اسکن

با انتخاب انتخاب از فهرست می‌توانید پوشه دیگری را انتخاب کنید یا یک پوشه جدید ایجاد کنید.

8. روی اسکن کلیک کنید.

اطلاعات مرتبط

◀ "قرار دادن اسناد در شیشه اسکنر" در صفحه 41

◀ "قرار دادن چندین عکس برای اسکن کردن" در صفحه 42

اسکن کردن از دستگاه‌های هوشمند

Epson iPrint برنامه‌ای است که به شما امکان می‌دهد عکس‌ها و اسناد را از یک دستگاه هوشمند نظیر تلفن هوشمند یا تبلت که به همان شبکه بی‌سیم متصل اند که چاپگر متصل است، اسکن کنید. می‌توانید اطلاعات اسکن شده را در دستگاه هوشمند یا سرویس‌های ابری ذخیره کنید، توسط ایمیل ارسال نمایید یا آنها را چاپ کنید.



نصب Epson iPrint

می‌توانید Epson iPrint را از طریق URL یا کد QR زیر، در دستگاه هوشمند خود نصب کنید.

<http://ipr.to/a>



اسکن کردن با استفاده از Epson iPrint

Epson iPrint را از دستگاه هوشمند خود اجرا کنید و گزینه مورد نظر برای استفاده را از صفحه اصلی انتخاب کنید.

اسکن

صفحه های زیر ممکن است بدون اطلاع قبلی تغییر کند.

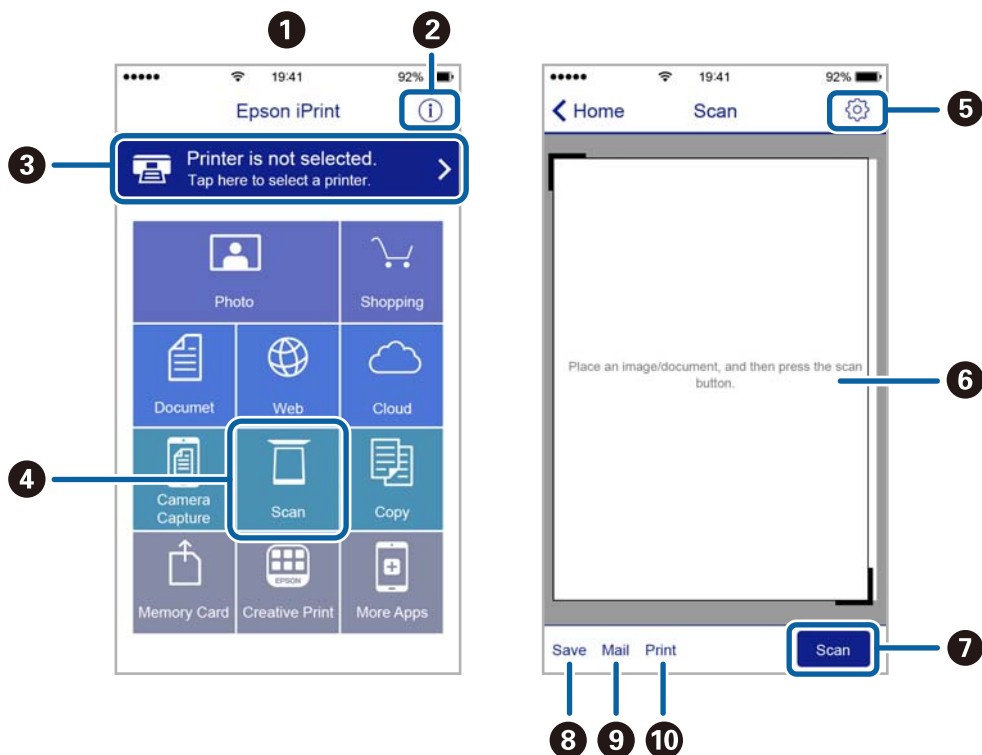

1	هنگامی که برنامه اجرا شود، صفحه اصلی نمایش داده می‌شود.
2	اطلاعاتی درباره چگونگی راه‌اندازی چاپگر و سؤالات متداول را نشان می‌دهد.
3	صفحه ای را نشان می‌دهد که در آن می‌توانید چاپگر را انتخاب کنید و تنظیمات چاپگر را انجام دهید. پس از اینکه چاپگر را انتخاب کردید، نیازی به انتخاب مجدد آن در زمان بعدی نخواهد بود.
4	صفحه اسکن کردن را نشان می‌دهد.
5	صفحه ای را نشان می‌دهد که در آن می‌توانید تنظیمات اسکن نظیر وضوح را انجام دهید.
6	تصاویر اسکن شده را نشان می‌دهد.
7	شروع به اسکن می‌کند.
8	صفحه ای را نشان می‌دهد که در آن می‌توانید اطلاعات اسکن شده را در یک دستگاه هوشمند یا در سرویس های ابری ذخیره نمایید.
9	صفحه ای را نشان می‌دهد که در آن می‌توانید اطلاعات اسکن را توسط ایمیل ارسال نمایید.
10	صفحه ای را نشان می‌دهد که در آن می‌توانید اطلاعات اسکن را چاپ نمایید.

تعویض کارتریج های جوهر

بررسی سطوح جوهر

از پانل کنترل یا رایانه می توانید سطوح حدودی جوهر را بررسی کنید.

بررسی سطوح جوهر — پانل کنترل

1. از صفحه اصلی وارد **Setup** شوید و این کار را با استفاده از دکمه ◀ یا ▶ انجام دهید، و سپس دکمه OK را فشار دهید.
2. گزینه **Ink Levels** را با استفاده از دکمه ▲ یا ▼ انتخاب کنید و سپس دکمه OK را فشار دهید.

بررسی سطوح جوهر — Windows

1. به پنجره درایور چاپگر بروید.

2. روی سطوح از زبانه اندازه کلیک کنید.

نکته:

اگر **EPSON Status Monitor 3** غیر فعال باشد، سطح جوهر نمایش داده نمی شود. روی تنظیم گسترش یافته در زبانه نگهداری کلیک کرده، و سپس **EPSON Status Monitor 3** را فعال کنید و انتخاب کنید.

اطلاعات مرتبط

◀ "Windows درایور چاپگر" در صفحه 111

بررسی سطوح جوهر — Mac OS X

1. موارد برگزیده سیستم را از منوی  > چاپگرها و اسکنرها (یا چاپ و اسکن، چاپ و فابری) و سپس چاپگر را انتخاب کنید.
2. روی گزینه ها و لوازم > برنامه > باز کردن برنامه چاپگر کلیک کنید.
3. روی **EPSON Status Monitor** کلیک کنید.

کدهای کارتریج جوهر

Epson استفاده از کارتریج های اصلی جوهر Epson را توصیه می کند. Epson می تواند کیفیت یا قابلیت اعتماد به جوهر غیر اصل را ضمانت کند. استفاده از جوهر غیر اصل ممکن است موجب آسیب هایی شود که تحت پوشش ضمانت نامه Epson نیست، و در چنین موقعیت هایی ممکن است موجب بروز رفتارهای نامنظم چاپگر شود. اطلاعات سطوح جوهر غیر اصلی نمایش داده نمی شود. کدهای زیر مربوط به کارتریج های اصلی جوهر Epson است.

تعویض کارتریج های جوهر

آیکون	Black :BK (سیاه)	Cyan :C (فیروزه ای)	Magenta :M (زرشکی)	Yellow :Y (زرد)
توت فرنگی 	29 *29XL	29 *29XL	29 *29XL	29 *29XL

* "XL" یک کارتریج بزرگ را نشان می‌دهد.

برای استرالیا

Black :BK (سیاه)	Cyan :C (فیروزه ای)	Magenta :M (زرشکی)	Yellow :Y (زرد)
29 *29XL	29 *29XL	29 *29XL	29 *29XL

* "XL" یک کارتریج بزرگ را نشان می‌دهد.

برای سنگاپور، هنگ کنگ و تایوان

Black :BK (سیاه)	Cyan :C (فیروزه ای)	Magenta :M (زرشکی)	Yellow :Y (زرد)
364	364	364	364

نکته:

همه کارتریج ها در همه مناطق در دسترس نیستند.

بسته به مکان ممکن است کدهای کارتریج جوهر متفاوت باشند. برای دریافت کدهای صحیح در ناحیه خود، با پشتیبانی Epson تماس بگیرید.

در خصوص کاربران در اروپا، برای کسب اطلاعات بیشتر درباره بازده کارتریج جوهر Epson از وب سایت زیر دیدن نمایید.

<http://www.epson.eu/pageyield>

اطلاعات مرتبط

← "وب سایت پشتیبانی فنی" در صفحه 159

احتیاط های مربوط به استفاده از کارتریج جوهر

قبل از تعویض کارتریج های جوهر دستورالعمل های زیر را مطالعه کنید.

اقدامات احتیاطی مربوط به جابجایی

جوهر های کارتریج را در دمای اتاق و دور از تابش مستقیم نور خورشید نگهداری کنید.

Epson توصیه می کند که از کارتریج جوهر تا قبل از تاریخ چاپ شده بر روی بسته استفاده کنید.

برای کسب بهترین نتیجه، از کارتریج جوهر پر که دارای شش ماه تاریخ مصرف پس از باز شدن بسته بندی هستند استفاده کنید.

برای کسب بهترین نتایج، بسته بندی های کارتریج جوهر را طوری نگهداری کنید که انتهای آنها پایین باشد.

بعد از آوردن کارتریج جوهر از یک مکان نگهداری سرد، اجازه دهید حداقل سه ساعت قبل از استفاده در دمای اتاق گرم شود.

تعویض کارتریج های جوهر

❑ تا زمانی که برای نصب کارتریج در چاپگر آماده نیستید، بسته بندی کارتریج را باز نکنید. کارتریج به صورت وکیوم بسته بندی شده است تا قابلیت اطمینان آن حفظ شود. اگر پیش از استفاده از کارتریج، بسته بندی آن را باز کرده و برای مدت طولانی نگه دارید، ممکن است عمل چاپ به صورت عادی انجام نشود.

❑ هنگام باز کردن کارتریج از بسته بندی مراقب باشید قلاب های کناری کارتریج نشکنند.

❑ پیش از نصب کارتریج باید نوار زرد رنگ آن را باز کنید؛ در غیر این صورت ممکن است کیفیت چاپ کاهش یابد یا اینکه نتوانید چاپ کنید. برچسب کارتریج را پاره یا جدا نکنید؛ ممکن است این کار باعث نشی شود.

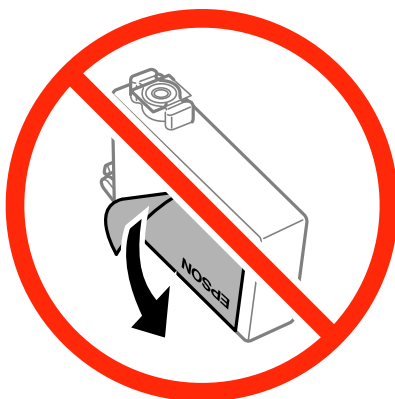

❑ برچسب شفاف انتهای کارتریج را جدا نکنید، ممکن است کارتریج ناپایدار شود.



❑ به بخش هایی که در تصویر نشان داده شده اند دست نزنید. در صورت تماس با این قسمت ها ممکن است موجب عدم کارکرد عادی و چاپ شود.

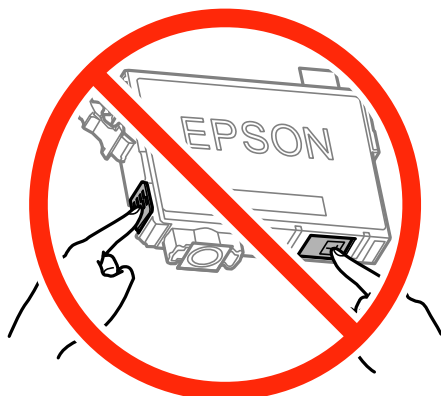

تعویض کارتریج های جوهر

- ❑ همه کارتریج های جوهر را نصب کنید در غیر اینصورت نمی توانید چاپ کنید.
- ❑ هنگامی که چاپگر خاموش است، کارتریج ها را تعویض نکنید. هد چاپ را با دست حرکت ندهید، در غیر اینصورت ممکن است چاپگر آسیب ببیند.
- ❑ در حین پر کردن جوهر، چاپگر را خاموش نکنید. اگر پر کردن جوهر کامل انجام نشود، ممکن است نتوانید چاپ کنید.
- ❑ چاپگر را در حالی که کارتریج های جوهر را جدا کرده اید رها نکنید، یا چاپگر را در حین تعویض کارتریج خاموش نکنید چون جوهر باقی مانده در نازل های هد چاپ ممکن است خشک شود و نتوانید چاپ کنید.
- ❑ اگر لازم است موقتاً کارتریج جوهر را بیرون بیاورید، اطمینان حاصل نمایید که منطقه تغذیه را از هر گونه گرد و غبار و آلودگی محافظت نموده اید. کارتریج جوهر را در همان محل چاپگر نگهداری کنید، طوری که پورت منبع جوهر به سمت پایین یا اطراف باشد. کارتریج های جوهر را طوری نگهداری نکنید که پورت منبع جوهر به سمت بالا باشد. چون پورت تغذیه جوهر مجهز به یک سوپاپ طراحی شده برای نگهداشت جوهر اضافی است، لازم نیست از روکش و درپوش های خود استفاده کنید.
- ❑ کارتریج های جوهر بیرون آورده شده ممکن است موجب ریختن جوهر در اطراف پورت تغذیه جوهر شوند، بنابراین مراقب باشید هنگام بیرون آوردن کارتریج، جوهر در محیط اطراف نریزد.
- ❑ این چاپگر از کارتریج های جوهر مجهز به تراشه سبز که اطلاعاتی از قبیل مقدار جوهر باقی مانده برای هر کارتریج را کنترل می کند استفاده می نماید. این بدین معنی است که حتی اگر کارتریج از چاپگر بیرون آورده شده باشد، قبل از باز شدن، هنوز می توانید بعد از وارد کردن مجدد آن به چاپگر، از آن استفاده کنید. با این وجود، هنگام قرار دادن مجدد کارتریج، ممکن است قدری جوهر مصرف شود تا کارایی چاپگر تضمین گردد.
- ❑ برای حصول حداکثر کارایی جوهر، کارتریج جوهر را فقط زمانی خارج کنید که آماده تعویض آن هستید. هنگام قرار دادن مجدد، نباید از کارتریج های با وضعیت جوهر کم استفاده نمود.
- ❑ برای اطمینان از اینکه چاپ با کیفیت بهینه دریافت می کنید و جهت کمک به محافظت از هد چاپ خود، زمانی که چاپگر شما نیاز به تعویض کارتریج را نشان می دهد، ذخیره ایمنی جوهر متغیر در کارتریج باقی می ماند. بازده ذکر شده برای شما شامل این جوهر ذخیره شده نمی شود.
- ❑ با اینکه کارتریج های جوهر ممکن است حاوی مواد بازیافت شده باشد، این مواد بر عملکرد یا کارایی چاپگر تأثیری نمی گذارد.
- ❑ مشخصات و شکل ظاهری کارتریج جوهر، ممکن است بدون اطلاع قبلی جهت بهبود تغییر کند.
- ❑ کارتریج جوهر را باز نکنید یا شکل آن را تغییر ندهید، در غیر اینصورت ممکن است نتوانید بصورت عادی چاپ کنید.
- ❑ از کارتریج های ارائه شده به همراه چاپگر جهت تعویض نمی توان استفاده نمود.
- ❑ بازده ذکر شده ممکن است بسته به تصاویری که چاپ می کنید، نوع کاغذ، تعداد چاپ و شرایط محیطی از قبیل دما بستگی داشته باشد.

مصرف جوهر

- ❑ برای حفظ عملکرد بهینه هد چاپ، مقداری جوهر از همه کارتریج ها نه تنها در طول چاپ بلکه در حین عملیات مراقبت و نگهداری از جمله تعویض کارتریج جوهر و تمیز کردن هد چاپ مصرف می شود.
- ❑ وقتی چاپ در حالت تک رنگ یا مقیاس خاکستری انجام می شود، بسته به نوع کاغذ یا تنظیمات کیفیت چاپ، جوهرهای رنگی به جای جوهر مشکی ممکن است استفاده شوند. چون ترکیبی از جوهرهای رنگی برای ساخت جوهر مشکی استفاده می شود.
- ❑ جوهر کارتریج های جوهر ارائه شده به همراه چاپگر شما تا حدی در مراحل اولیه نصب استفاده می شود. به منظور تولید چاپ با کیفیت بالا، هد چاپ چاپگر شما ممکن است کاملاً با جوهر پر شود. این فرایند خاموش-روشن مقداری جوهر مصرف می کند و بنابراین این کارتریج ها ممکن است موجب چاپ صفحات کمتر نسبت به کارتریج های جوهر بعدی شوند.

تعویض کارتریج های جوهر

تعویض کارتریج های جوهر

! احتیاط:

هنگام باز و بسته کردن قسمت اسکرز مراقب دست یا انگشتان خود باشید که گیر نکنند. در غیر این صورت ممکن است صدمه ببینید.

نکته:

حتی پس از اینکه چاپگر نشان داد که جوهر کم است باز هم می توانید به چاپ کردن ادامه دهید. با این وجود، کارتریج های جوهر نو را در اسرع وقت آماده کنید.

اگر کارتریج های جوهر را در حین کپی کردن تعویض کنید، ممکن است سندها از جای خود حرکت کنند. دکمه 7 را برای لغو فشار دهید و سندها را تعویض نمایید.

1. یکی از کارهای زیر را انجام دهید.

هنگامی که از شما خواسته شد، کارتریج های جوهر را تعویض کنید

بررسی کنید که کدام کارتریج جوهر نیاز به تعویض دارد و سپس دکمه OK را فشار دهید. گزینه **Replace now** را با استفاده از دکمه ▲ یا ▼ انتخاب کنید و سپس دکمه OK را فشار دهید.

هنگام تعویض کارتریج های جوهر پیش از مصرف شدن آنها

از صفحه اصلی وارد **Setup** شوید و این کار را با استفاده از دکمه ◀ یا ▶ انجام دهید، و سپس دکمه OK را فشار دهید. گزینه

Maintenance را با استفاده از دکمه ▲ یا ▼ انتخاب کنید و سپس دکمه OK را فشار دهید. گزینه **Ink Cartridge Replacement**

را با استفاده از دکمه ▲ یا ▼ انتخاب کنید و سپس دکمه OK را فشار دهید. سپس دکمه 1 را فشار دهید.

2. هنگام تعویض کارتریج جوهر سیاه، به آرامی کارتریج جوهر سیاه جدید را چهار بار تکان دهید و سپس آن را از بسته بندی خارج کنید. هنگام تعویض سایر کارتریج های رنگی، کارتریج های رنگی جدید را از بدون تکان دادن، از بسته بندی خارج کنید.

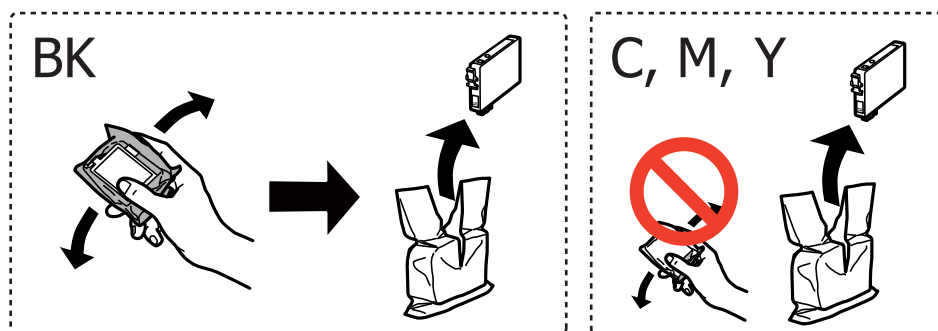

! مهم:

پس از باز کردن بسته بندی، کارتریج ها را تکان ندهید چراکه ممکن است نشت کنند.

تعویض کارتریج های جوهر

3. فقط نوار زرد را باز کنید.

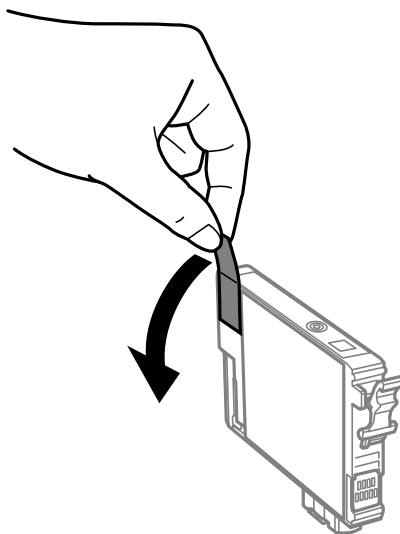

مهم!

به بخش هایی که در تصویر نشان داده شده اند دست نزنید. در صورت تماس با این قسمت ها ممکن است موجب عدم کارکرد عادی و چاپ شود.

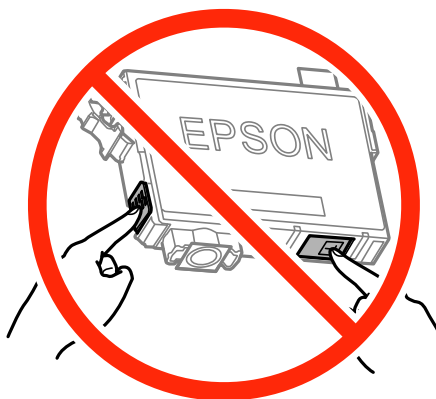

4. در حالی که درپوش اسناد بسته است، قسمت اسکنر را باز کنید.

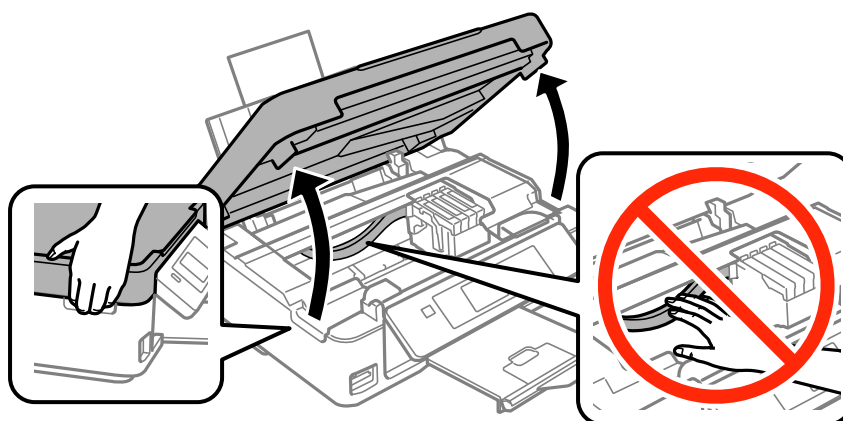

تعویض کارتریج های جوهر

5. زبانه روی کارتریج جوهر را فشار داده و آن را به صورت مستقیم به سمت بالا بکشید. اگر نمی توانید کارتریج جوهر را خارج کنید، آن را محکم بکشید.

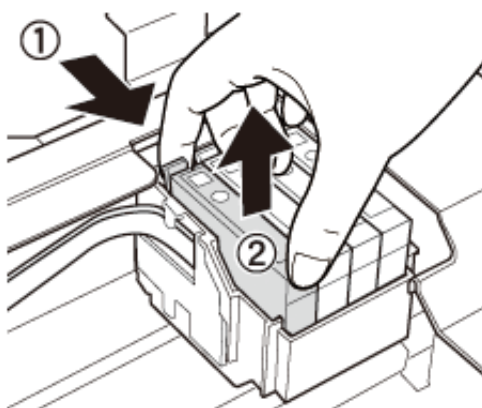

6. کارتریج جوهر نو را وارد کنید و سپس آن را به طور کامل به پایین فشار دهید.

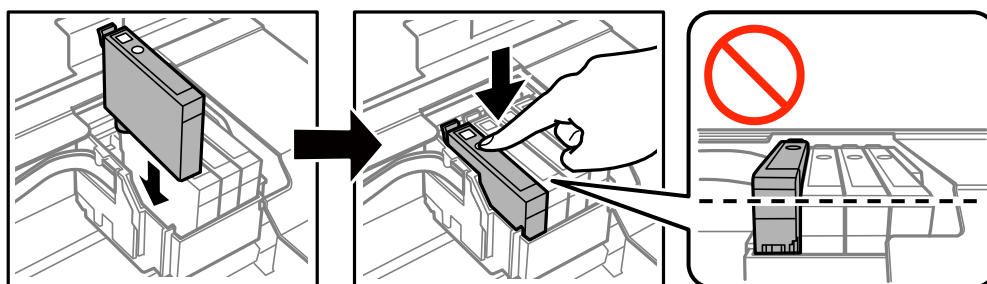

7. قسمت اسکنر را ببندید.

8. دکمه  را فشار دهید.

شارژ شدن جوهر شروع می شود.



مهم:

در حین پر کردن جوهر، چاپگر را خاموش نکنید. اگر پر کردن جوهر کامل انجام نشود، ممکن است نتوانید چاپ کنید.

اطلاعات مرتبط

◀ "کدهای کارتریج جوهر" در صفحه 89

◀ "احتیاط های مربوط به استفاده از کارتریج جوهر" در صفحه 90

چاپ موقت با جوهر سیاه

زمانی که از طریق رایانه چاپ می کنید و جوهر رنگی مصرف شده ولی هنوز جوهر سیاه باقی است، می توانید با استفاده از تنظیمات زیر برای یک مدت کوتاه و فقط با استفاده از جوهر سیاه به چاپ ادامه دهید.

نوع کاغذ: کاغذ ساده, Envelope

رنگ: مقیاس خاکستری

بدون حاشیه: انتخاب نشده است

تعویض کارتریج های جوهر

EPSON Status Monitor 3: فعال شده (فقط برای Windows)

از آنجا که این ویژگی فقط برای مدت تقریباً پنج روز موجود است، کارتریج جوهر مصرف شده را در اسرع وقت تعویض کنید.

نکته:

اگر EPSON Status Monitor 3 غیرفعال باشد، دسترسی به درایور چاپگر، بر روی تنظیم گسترش یافته در زبانه نگهداری کلیک کنید و سپس EPSON Status Monitor 3 را فعال کنید را انتخاب کنید.

مدت زمان موجود، بستگی به شرایط استفاده متغیر است.

چاپ موقت با جوهر سیاه - Windows

1. در صورتی که پنجره زیر به نمایش در آمد، چاپ را لغو کنید.

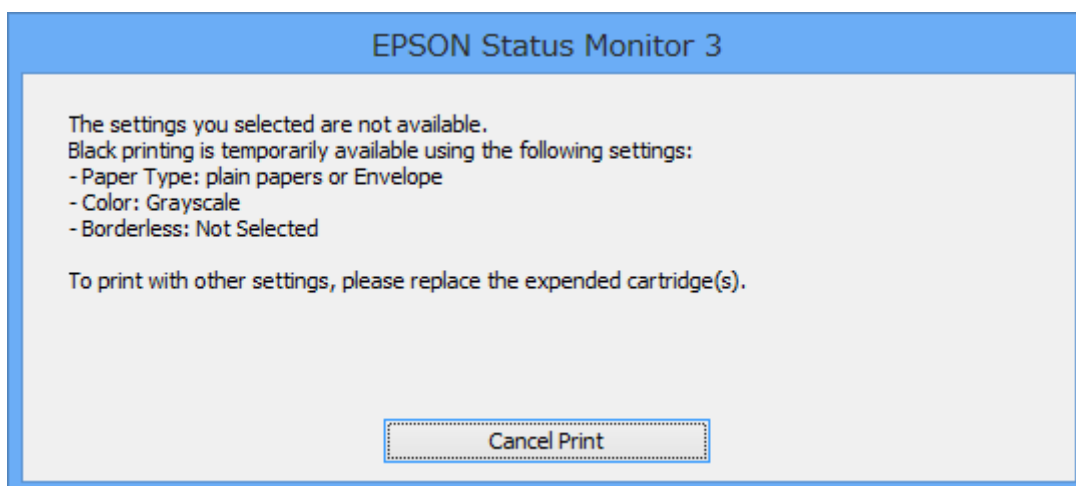
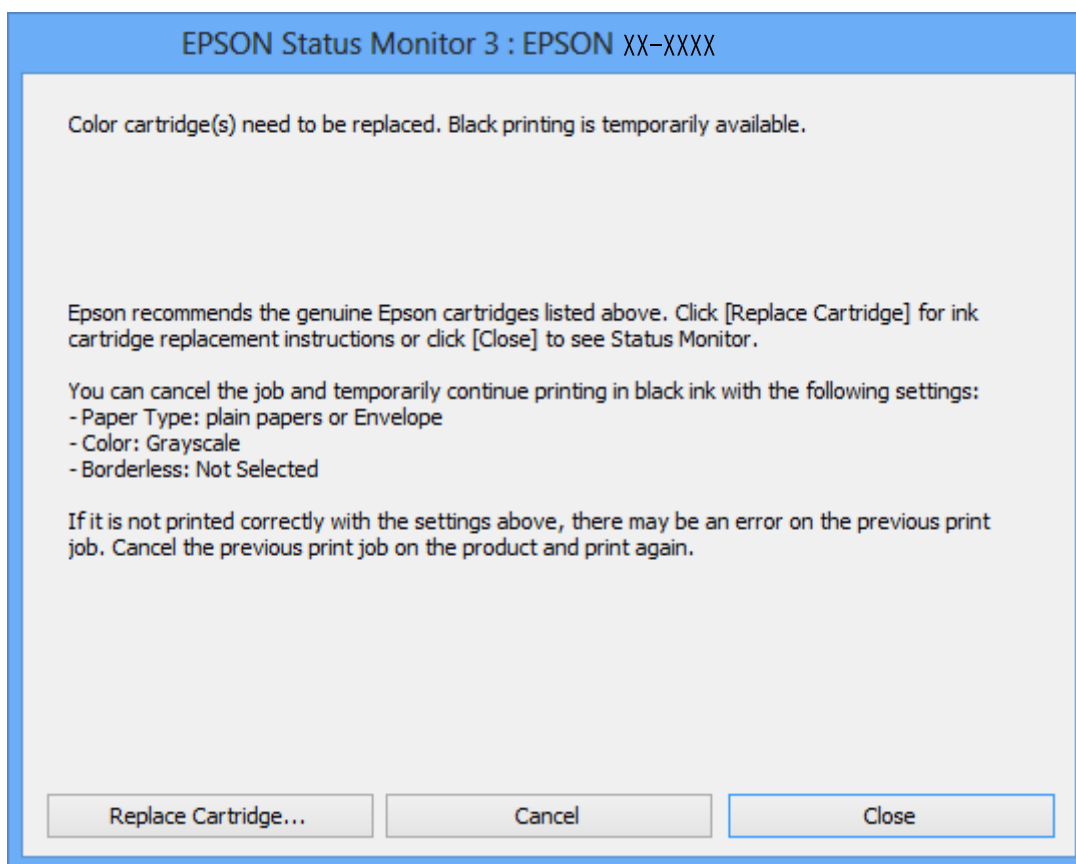

تعویض کارتریج های جوهر

نکته:

1. اگر نمی توانید از رایانه چاپ را لغو کنید، با استفاده از پانل کنترل چاپگر لغو کنید.
2. به پنجره درایور چاپگر بروید.
3. علامت بدون حاشیه از زبانه اندازه را بردارید.
4. کاغذ ساده یا Envelope را بعنوان تنظیم نوع کاغذ در زبانه اندازه انتخاب کنید.
5. گزینه مقیاس خاکستری را انتخاب کنید.
6. سایر موارد را از زبانه های اندازه و گزینه بیشتر در صورت نیاز تنظیم کرده، و سپس روی تائید کلیک کنید.
7. روی چاپ کلیک کنید.
8. روی چاپ سیاه در پنجره نشان داده شده کلیک کنید.

اطلاعات مرتبط

← "قرار دادن کاغذ در ورودی کاغذ از عقب" در صفحه 37

← "اصول اولیه چاپ - Windows" در صفحه 51

چاپ موقت با جوهر سیاه - Mac OS X

نکته:

برای استفاده از این ویژگی از طریق شبکه، با Bonjour وصل شوید.

1. روی نماد چاپگر در جایگاه کلیک کنید.

2. کار را لغو کنید.

نکته:

اگر نمی توانید از رایانه چاپ را لغو کنید، با استفاده از پانل کنترل چاپگر لغو کنید.

3. موارد برگزیده سیستم را از منوی  چاپگرها و اسکنرها (یا چاپ و اسکن، چاپ و فابریک) و سپس چاپگر را انتخاب کنید. روی گزینه ها و لوازم > گزینه ها (یا درایور) کلیک کنید.

4. On را بعنوان تنظیم Permit temporary black printing انتخاب کنید.

5. به کادر محاوره چاپ دسترسی پیدا کنید.

6. از منوی باز شو تنظیمات چاپ را انتخاب کنید.

7. هر نوع اندازه کاغذ به جز یک اندازه بدون حاشیه را بعنوان تنظیم اندازه کاغذ انتخاب کنید.

8. کاغذ ساده یا Envelope را بعنوان تنظیم نوع رسانه انتخاب کنید.

9. گزینه مقیاس خاکستری را انتخاب کنید.

10. در صورت نیاز سایر موارد را تنظیم کنید.

11. روی چاپ کلیک کنید.

تعویض کارتریج های جوهر

اطلاعات مرتبط

- ◀ "لغو چاپ - Mac OS X" در صفحه 71
- ◀ "قرار دادن کاغذ در ورودی کاغذ از عقب" در صفحه 37
- ◀ "اصول اولیه چاپ - Mac OS X" در صفحه 53

صرفه جویی در جوهر سیاه زمانی مقدار آن کم است (فقط Windows)

زمانی که مقدار جوهر سیاه کم است ولی مقدار جوهر رنگی باقیمانده کافی باشد، می توانید از ترکیب جوهرهای رنگی برای ایجاد رنگ سیاه استفاده کنید. هنگام تعویض کارتریج جوهر سیاه می توانید به چاپ ادامه دهید. این ویژگی فقط زمانی موجود است که تنظیمات زیر را در درایور چاپگر انتخاب کنید.

نوع کاغذ: کاغذ ساده

کیفیت: استاندارد

EPSON Status Monitor 3: فعال شده

نکته:

اگر *EPSON Status Monitor 3* غیرفعال باشد، دسترسی به درایور چاپگر، بر روی تنظیم گسترش یافته در زبانه نگهداری کلیک کنید و سپس *EPSON Status Monitor 3* را فعال کنید را انتخاب کنید.

رنگ سیاه ترکیبی کمی با رنگ سیاه خالص فرق می کند. علاوه بر این، سرعت چاپ کاهش می یابد.

برای حفظ کیفیت هد چاپ، جوهر سیاه نیز مصرف می شود.

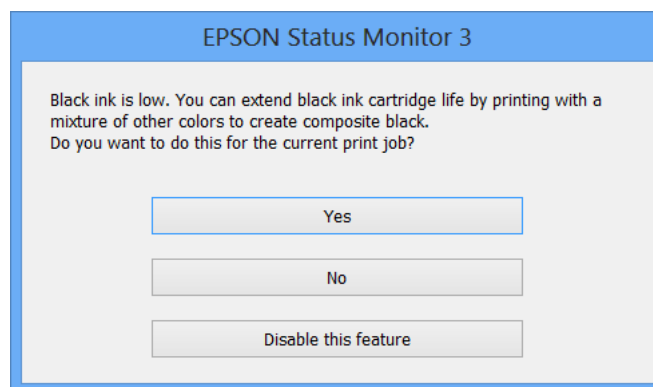

گزینه ها	توضیحات
بله	استفاده از ترکیب جوهرهای رنگی برای ایجاد رنگ سیاه را انتخاب کنید. این پنجره مرتبه دیگری که کار مشابهی را چاپ می کنید نشان داده می شود.
خیر	ادامه کار با استفاده از جوهر سیاه باقیمانده را انتخاب کنید. این پنجره مرتبه دیگری که کار مشابهی را چاپ می کنید نشان داده می شود.
غیرفعال کردن این ویژگی	ادامه کار با استفاده از جوهر سیاه باقیمانده را انتخاب کنید. این پنجره نشان داده نمی شود تا اینکه کارتریج جوهر سیاه را تعویض کنید و دوباره مقدار آن کم شود.

نگهداری از چاپگر

بررسی و تمیز کردن هد چاپ

اگر نازل ها مسدود شده باشند، کار چاپ شده کم رنگ می شود، نوارهای قابل مشاهده ایجاد یا رنگ های غیرمنتظره ای ظاهر می شود. زمانی که کیفیت چاپ کاهش می یابد، از ویژگی بررسی نازل استفاده کرده و بررسی کنید آیا نازل ها مسدود شده اند. اگر نازل ها مسدود شده اند، هد چاپ را تمیز کنید.

مهم!

در حین تمیز کردن هد، از باز کردن بخش اسکنر یا خاموش کردن چاپگر خودداری کنید. اگر تمیز کردن هد کامل انجام نشود، ممکن است نتوانید چاپ کنید.

چون تمیز کردن هد چاپ از مقداری جوهر استفاده می کند، تنها در صورتیکه کیفیت چاپ کاهش یافته است، فقط هد چاپ را تمیز کنید.

وقتی جوهر کم است، نمی توانید هد چاپ را تمیز کنید. ابتدا کارتریج جوهر را تعویض کنید.

اگر بعد از چهار بار تکرار بررسی نازل و تمیز کردن سر آن، کیفیت چاپ بهتر نشد، حداقل شش ساعت صبر کنید و با دستگاه کار نکنید و سپس دوباره سر نازل را بررسی کنید و اگر نیاز بود آن را تمیز کنید. توصیه می شود که چاپگر را خاموش کنید. اگر کیفیت چاپ هنوز بهبود نیافته است، با پشتیبانی Epson تماس بگیرید.

برای جلوگیری از خشک شدن هد چاپ، هنگامی که چاپگر روشن است، آن را از پرینز نکشید.

بررسی و تمیز کردن هد چاپ — پانل کنترل

1. کاغذ ساده اندازه A4 را در چاپگر قرار دهید.
2. از صفحه اصلی وارد **Setup** شوید و این کار را با استفاده از دکمه ◀ یا ▶ انجام دهید، و سپس دکمه OK را فشار دهید.
3. گزینه **Maintenance** را با استفاده از دکمه ▲ یا ▼ انتخاب کنید و سپس دکمه OK را فشار دهید.
4. گزینه **Nozzle Check** را با استفاده از دکمه ▲ یا ▼ انتخاب کنید و سپس دکمه OK را فشار دهید.
5. دستورالعمل های روی صفحه را برای چاپ الگوهای بررسی نازل، دنبال نمایید.

نگهداری از چاپگر

6. الگوی چاپ شده را بررسی کنید. در صورت وجود خطوط بریده یا قسمت های حذف شده همان طور که در الگوی "NG" نشان داده شده است، ممکن است نازل های هد چاپ مسدود شده باشند. به مرحله بعدی بروید. اگر خطوط بریده یا قسمت های حذف شده همان طور که در الگوی "OK" نشان داده شده است وجود ندارد، نازل ها مسدود نشده اند. تمیزکاری هد چاپ لازم نیست. گزینه **Finish Nozzle Check** را با استفاده از دکمه ▲ یا ▼ انتخاب کنید و سپس دکمه OK را فشار دهید.

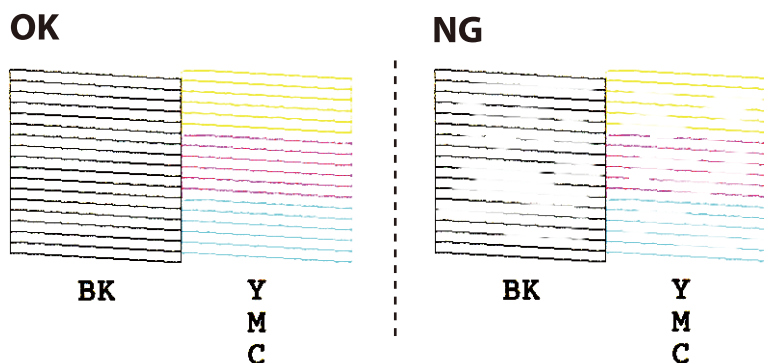

نکته:

الگوی بررسی ممکن است بر اساس مدل فرق داشته باشد.

7. گزینه **Head Cleaning** را با استفاده از دکمه ▲ یا ▼ انتخاب کنید و سپس دکمه OK را فشار دهید.
8. برای تمیز کردن هد چاپ از دستورالعمل های روی صفحه پیروی کنید.
9. پس از اتمام تمیزکاری، **Nozzle Check** را با استفاده از دکمه های ▲ یا ▼ انتخاب کنید و سپس دستورالعمل های روی صفحه را برای چاپ مجدد الگوی بررسی نازل، دنبال کنید. تمیز کردن و چاپ الگو را تکرار کنید تا همه خطوط به طور کامل چاپ شوند.

اطلاعات مرتبط

← "قرار دادن کاغذ در ورودی کاغذ از عقب" در صفحه 37

بررسی و تمیز کردن هد چاپ - Windows

1. کاغذ ساده اندازه A4 را در چاپگر قرار دهید.
2. به پنجره درایور چاپگر بروید.
3. روی بررسی نازل از زبانه نگهداری کلیک کنید.
4. دستورالعمل های روی صفحه را دنبال کنید.

اطلاعات مرتبط

← "قرار دادن کاغذ در ورودی کاغذ از عقب" در صفحه 37

← "Windows درایور چاپگر" در صفحه 111

بررسی و تمیز کردن هد چاپ - Mac OS X

1. کاغذ ساده اندازه A4 را در چاپگر قرار دهید.
2. موارد برگزیده سیستم را از منوی  < چاپگرها و اسکنرها (یا چاپ و اسکن، چاپ و همبر) و سپس چاپگر را انتخاب کنید.

نگهداری از چاپگر

3. روی گزینه ها و لوازم < برنامه > باز کردن برنامه چاپگر کلیک کنید.

4. روی بررسی نازل کلیک کنید.

5. دستورالعمل های روی صفحه را دنبال کنید.

اطلاعات مرتبط

◀ "قرار دادن کاغذ در ورودی کاغذ از عقب" در صفحه 37

تراز کردن هد چاپ

اگر متوجه عدم ترازبندی خطوط عمودی یا تصاویر تار شدید، هد چاپ را تراز کنید.

تراز کردن هد چاپ — پانل کنترل

1. کاغذ ساده اندازه A4 را در چاپگر قرار دهید.

2. از صفحه اصلی وارد **Setup** شوید و این کار را با استفاده از دکمه ◀ یا ▶ انجام دهید، و سپس دکمه OK را فشار دهید.

3. گزینه **Maintenance** را با استفاده از دکمه ▲ یا ▼ انتخاب کنید و سپس دکمه OK را فشار دهید.

4. گزینه **Print Head Alignment** را با استفاده از دکمه ▲ یا ▼ انتخاب کنید و سپس دکمه OK را فشار دهید.

5. دستورالعمل های روی صفحه را برای چاپ الگوهای ترازبندی، دنبال نمایید.

6. برای تراز کردن هد چاپ از دستورالعمل های روی صفحه پیروی کنید. شماره ساده ترین الگو در هر گروه را با استفاده از دکمه ▲ یا ▼ پیدا کرده و انتخاب نمایید و سپس دکمه OK را فشار دهید.

#1

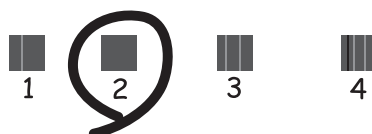

نکته:

الگوی بررسی ممکن است بر اساس مدل فرق داشته باشد.

اگر کیفیت چاپ بهتر نشد، هد چاپ را از طریق رایانه تراز کنید.

اطلاعات مرتبط

◀ "قرار دادن کاغذ در ورودی کاغذ از عقب" در صفحه 37

نگهداری از چاپگر

تراز کردن هد چاپ - Windows

1. کاغذ ساده اندازه A4 را در چاپگر قرار دهید.
2. به پنجره درایور چاپگر بروید.
3. روی تراز هد چاپ از زبانه نگهداری کلیک کنید.
4. دستورالعمل های روی صفحه را دنبال کنید.

اطلاعات مرتبط

- ◀ "قرار دادن کاغذ در ورودی کاغذ از عقب" در صفحه 37
- ◀ "Windows درایور چاپگر" در صفحه 111

تراز کردن هد چاپ - Mac OS X

1. کاغذ ساده اندازه A4 را در چاپگر قرار دهید.
2. موارد برگزیده سیستم را از منوی  > چاپگرها و اسکنرها (یا چاپ و اسکن، چاپ و فایبر) و سپس چاپگر را انتخاب کنید.
3. روی گزینه ها و لوازم > برنامه > باز کردن برنامه چاپگر کلیک کنید.
4. روی **Print Head Alignment** کلیک کنید.
5. دستورالعمل های روی صفحه را دنبال کنید.

اطلاعات مرتبط







- ◀ "قرار دادن کاغذ در ورودی کاغذ از عقب" در صفحه 37

تمیز کردن مسیر کاغذ

اگر در کار چاپ شده خط افتادگی یا لکه دیده شود، داخل غلتک را تمیز کنید.

مهم!

برای تمیز کردن داخل چاپگر از دستمال کاغذی استفاده نکنید. ممکن است نازل های هد چاپ با پرز مسدود شوند.

1. اطمینان حاصل کنید که گرد و غبار یا لکه روی شیشه اسکنر و درپوش سند وجود ندارد.
2. از صفحه اصلی وارد **Setup** شوید و این کار را با استفاده از دکمه  یا  انجام دهید، و سپس دکمه **OK** را فشار دهید.
3. گزینه **Maintenance** را با استفاده از دکمه  یا  انتخاب کنید و سپس دکمه **OK** را فشار دهید.
4. گزینه **Paper Guide Cleaning** را با استفاده از دکمه  یا  انتخاب کنید و سپس دکمه **OK** را فشار دهید.
5. کاغذ ساده اندازه A4 را در چاپگر قرار دهید.

نگهداری از چاپگر

6. دکمه  را فشار دهید.

کاغذ از چاپگر خارج می شود.

نکته:

تا مدتی پس از خروج کاغذ، صداهای کارکرد از چاپگر شنیده می شود. این وضعیت عادی است و نشان دهنده نقص عملکرد نمی باشد.

7. این روش را ادامه دهید تا لکه ای از جوهر روی کاغذ دیده نشود.

نکته:

اگر در تغذیه کاغذ مشکل وجود دارد و اگر دارای یک کاغذ تمیزکننده هستید که همراه کاغذ اصلی Epson عرضه شده است، شاید بتوانید مشکل تغذیه کاغذ را با استفاده از کاغذ تمیزکننده به جای استفاده از کاغذ ساده اندازه A4 حل کنید. هنگام استفاده از کاغذ تمیزکننده، کاغذ را با استفاده از دستورالعمل‌های همراه کاغذ قرار دهید. اگر صفحه تنظیم کاغذ نمایش داده شد، دکمه  را برای ادامه فشار دهید. این رویه را چندین بار با استفاده از کاغذ تمیزکننده تکرار نمایید.

اطلاعات مرتبط

◀ "قرار دادن کاغذ در ورودی کاغذ از عقب" در صفحه 37

تمیز کردن شیشه اسکنر

زمانی که نسخه های چاپ شده یا تصاویر اسکن شده لکه دارند یا خط افتادگی دارند، شیشه اسکنر را تمیز کنید.

مهم! 

هرگز از الکل یا تینر برای تمیز کردن چاپگر استفاده نکنید. این مواد شیمیایی به چاپگر آسیب می رسانند.

1. درپوش اسناد را باز کنید.

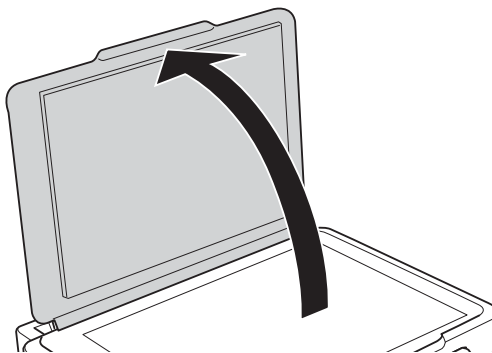

2. از یک پارچه نرم و خشک و تمیز برای تمیز کردن سطح شیشه اسکنر استفاده کنید.

نکته:

اگر سطح شیشه با چربی یا مواد سخت دیگری آلوده شده، از مقدار کمی تمیزکننده شیشه و یک پارچه نرم برای خارج کردن آنها استفاده کنید. مایع باقیمانده را پاک کنید.

از وارد آوردن نیروی بیش از حد به سطح شیشه ای بپرهیزید.

مراقب باشید سطح شیشه را خراش ندهید یا به آن آسیب نرسانید. سطح شیشه آسیب دیده کیفیت اسکن را کاهش می دهد.

نگهداری از چاپگر

ذخیره نیرو

اگر هیچ عملیاتی در زمان مشخصی انجام نشود، چاپگر به صورت خودکار وارد حالت خواب می شود یا خاموش می گردد. زمان مورد نظر پیش از اعمال مدیریت نیرو را می توانید تنظیم کنید. هرگونه افزایش می تواند بر کارایی انرژی محصول تأثیر بگذارد. پیش از انجام هرگونه تغییر، لطفاً محیط زیست را در نظر بگیرید.

صرفه جویی در مصرف انرژی - پانل کنترل

1. از صفحه اصلی وارد **Setup** شوید، برای این کار از دکمه ◀ یا ▶ استفاده کنید و سپس دکمه OK را فشار دهید.
2. **Printer Setup** را با استفاده از دکمه ▲ یا ▼ انتخاب کنید، و سپس دکمه OK را فشار دهید.
3. **Power Off Timer** یا **Sleep Timer** را با استفاده از دکمه ▲ یا ▼ انتخاب کنید، و سپس دکمه OK را فشار دهید.
4. تنظیمات را با استفاده از دکمه ▲ یا ▼ انتخاب کنید، و سپس دکمه OK را فشار دهید.

ذخیره نیرو — Windows

1. به پنجره درایور چاپگر بروید.
2. روی اطلاعات چاپگر و گزینه ها از زبانه نگهداری کلیک کنید.
3. مدت زمانی که پس از آن چاپگر وارد حالت خواب می شود را به عنوان تنظیم تایمر خواب انتخاب کنید و روی ارسال کلیک کنید. برای اینکه چاپگر به صورت خودکار خاموش شود، مدت زمان را به عنوان تنظیم تایمر خاموش شدن انتخاب کنید و روی ارسال کلیک کنید.
4. روی تأیید کلیک کنید.

اطلاعات مرتبط

◀ "Windows درایور چاپگر" در صفحه 111

ذخیره نیرو — Mac OS X

1. موارد برگزیده سیستم را از منوی  > چاپگرها و اسکنرها (یا چاپ و اسکن، چاپ و فابری) و سپس چاپگر را انتخاب کنید.
2. روی گزینه ها و لوازم > برنامه > باز کردن برنامه چاپگر کلیک کنید.
3. روی تنظیم چاپگر کلیک کنید.
4. مدت زمانی که پس از آن چاپگر وارد حالت خواب می شود را به عنوان تنظیم تایمر خواب انتخاب کنید و روی اعمال کردن کلیک کنید. برای اینکه چاپگر به صورت خودکار خاموش شود، مدت زمان را به عنوان تنظیم تایمر خاموش شدن انتخاب کنید و روی اعمال کردن کلیک کنید.

گزینه‌های منو برای حالت Setup

با انتخاب Setup از صفحه اصلی از طریق پانل کنترل، می‌توانید تنظیمات چاپگر یا سرویس و نگهداری چاپگر را انجام دهید.

گزینه‌های منو برای Ink Levels

منوها را به صورتی که در زیر شرح داده شده است از پانل کنترل انتخاب کنید.

Ink Levels < Setup

تخمینی از میزان کارتریج جوهر باقیمانده را نشان می‌دهد. هنگامی که یک آیکن ! نمایش داده می‌شود، کارتریج جوهر درحال تمام شدن است. هنگامی که یک آیکن X نمایش داده می‌شود، کارتریج جوهر مصرف شده است.

گزینه‌های منو برای Maintenance

منوها را به صورتی که در زیر شرح داده شده است از پانل کنترل انتخاب کنید.

Maintenance < Setup

Nozzle Check

یک الگو برای بررسی انسداد نازل های هد چاپ، چاپ می‌کند.

Head Cleaning

نازل های مسدود در هد چاپ را تمیز می‌کند.

Print Head Alignment

هد چاپ را تنظیم می‌کند تا کیفیت چاپ بهتر شود.

Ink Cartridge Replacement

پیش از مصرف شدن جوهر، از این ویژگی برای تعویض کارتریج های جوهر استفاده کنید.

Paper Guide Cleaning

غلتک داخل چاپگر را تمیز می‌کند. هنگامی که نسخه های چاپی دارای لکه جوهر هستند یا زمانی که کاغذ به صورت صحیح قرار داده نشده است، از این ویژگی استفاده کنید.

اطلاعات مرتبط

← "بررسی و تمیز کردن هد چاپ" در صفحه 99

← "تراز کردن هد چاپ" در صفحه 101

← "تعویض کارتریج های جوهر" در صفحه 93

← "تمیز کردن مسیر کاغذ" در صفحه 102

گزینه‌های منو برای Printer Setup

منوها را به صورتی که در زیر شرح داده شده است از پانل کنترل انتخاب کنید.

Printer Setup < Setup

گزینه‌های منو برای حالت Setup

Paper Source Settings

Paper Setup

اندازه و نوع کاغذ قرار داده شده در منبع کاغذ را انتخاب کنید.

Paper Setting Alert

هنگامی که تنظیمات کاغذ کار چاپ با تنظیماتی که در چاپگر ذخیره شده است فرق می کند، به شما هشدار می دهد.

Paper Configuration

هنگامی که کاغذ قرار داده می شود، صفحه تنظیمات کاغذ را به صورت خودکار نشان می دهد. اگر همیشه یک اندازه کاغذ را قرار می دهید و نمی خواهید تنظیمات کاغذ را در هر بار قرار دادن کاغذ انجام دهید، این عملکرد را غیرفعال کنید. AirPrint در زمان غیرفعال شدن این گزینه، در دسترس نیست. همچنین حتی اگر تنظیمات کاغذ با کاغذی که قرار داده شده است منطبق نیست، چاپگر به شما هشدار نمی دهد.

Quiet Mode

نویزی که چاپگر ایجاد می کند را کاهش می دهد، با این وجود ممکن است این کار باعث کاهش سرعت چاپگر شود. بسته به تنظیمات نوع کاغذ و کیفیت چاپ انتخابی شما، ممکن است هیچ اختلافی در سطح نویز چاپگر وجود نداشته باشد.

Power Off Timer

اگر هیچ عملیاتی در مدت زمان مشخصی انجام نشود، چاپگر را به صورت خودکار خاموش می کند. زمان مورد نظر پیش از اعمال مدیریت نیرو را می توانید تنظیم کنید. هرگونه افزایش می تواند بر کارایی انرژی محصول تأثیر بگذارد. پیش از انجام هرگونه تغییر، لطفاً محیط زیست را در نظر بگیرید.

Country/Region

کشور و منطقه نمایش را انتخاب کنید.

Language

زبان نمایش را انتخاب کنید.

Sleep Timer

مدت زمانی که طول می کشد تا چاپگر در صورت عدم انجام هیچ عملیاتی به حالت خواب (حالت ذخیره انرژی) وارد شود را انتخاب کنید. پس از گذشت زمان تنظیمی، صفحه LCD سیاه می شود.

اطلاعات مرتبط

← "ذخیره نیرو" در صفحه 104

گزینه‌های منو برای Network Settings

منوها را به صورتی که در زیر شرح داده شده است از پانل کنترل انتخاب کنید.

Network Settings < Setup

Network Status

تنظیمات شبکه و وضعیت اتصال را نشان می دهد یا چاپ می کند.

Wi-Fi Setup

Wi-Fi Setup Wizard

یک SSID انتخاب کنید، یک کلمه عبور وارد کنید و سپس چاپگر را به یک شبکه بی‌سیم (Wi-Fi) وصل کنید.

گزینه‌های منو برای حالت Setup

Push Button Setup (WPS)

با فشار دادن دکمه فشاری WPS از روی یک مسیریاب بی‌سیم، چاپگر را به یک شبکه بی‌سیم (Wi-Fi) وصل می‌کند.

PIN Code Setup (WPS)

در برنامه کاربردی مسیریاب بی‌سیم، پین کد نشان داده شده بر روی صفحه چاپگر را وارد کنید تا چاپگر به یک شبکه بی‌سیم (Wi-Fi) وصل شود.

Wi-Fi Auto Connect

با استفاده از رایانه ای که به نقطه دسترسی متصل است، چاپگر را به یک شبکه بی‌سیم (Wi-Fi) وصل می‌کند. دیسک نرم‌افزار که همراه چاپگر عرضه شده است را در رایانه قرار دهید و سپس دستورالعمل‌های روی صفحه را دنبال کنید. هنگامی که از شما خواسته شد چاپگر را روشن کنید، این منو را اجرا کنید.

Disable Wi-Fi

با خاموش کردن سیگنال بی‌سیم و بدون حذف کردن اطلاعات شبکه، اتصال را غیرفعال می‌کند. برای فعالسازی اتصال، شبکه بی‌سیم (Wi-Fi) را دوباره تنظیم کنید.

Wi-Fi Direct Setup

بدون یک مسیریاب بی‌سیم، چاپگر را به یک شبکه بی‌سیم (Wi-Fi) وصل می‌کند.

Manual Network Setup

تنظیمات شبکه، نظیر نام دستگاه یا TCP/IP را تغییر می‌دهد.

Connection Check

وضعیت اتصال شبکه را بررسی می‌کند و گزارش اتصال شبکه را چاپ می‌کند. در صورت وجود هرگونه مشکل در اتصال، به گزارش مراجعه کنید تا بتوانید مشکل را برطرف نمایید.

اطلاعات مرتبط

- ◀ "چاپ کردن برگه وضعیت شبکه" در صفحه 30
- ◀ "انجام تنظیمات Wi-Fi از صفحه کنترل" در صفحه 20
- ◀ "انجام تنظیمات پیشرفته شبکه" در صفحه 24
- ◀ "چاپ یک گزارش اتصال شبکه" در صفحه 26

گزینه‌های منو برای Epson Connect Services

منوها را به صورتی که در زیر شرح داده شده است از پانل کنترل انتخاب کنید.

Epson Connect Services < Setup**Status**

بررسی کنید که آیا چاپگر به سرویس های Epson Connect وصل است و در آنها ثبت شده است یا خیر.

Email Address

آدرس ایمیل چاپگر که در سرویس های Epson Connect ثبت شده است را بررسی کنید.

Register/Delete

چاپگر را از در سرویس های Epson Connect ثبت کرده یا حذف نمایید.

گزینه‌های منو برای حالت Setup

Suspend/Resume

انتخاب کنید که سرویس های Epson Connect معلق شده یا ادامه یابند.
برای دریافت راهنما درخصوص ثبت و استفاده، به وب سایت پورتال زیر مراجعه کنید.

<https://www.epsonconnect.com/>

<http://www.epsonconnect.eu> (فقط اروپا)

اطلاعات مرتبط

← "سرویس Epson Connect" در صفحه 110

گزینه‌های منو برای Google Cloud Print Services

منوها را به صورتی که در زیر شرح داده شده است از پانل کنترل انتخاب کنید.

Google Cloud Print Services < Setup

Status

بررسی کنید که آیا چاپگر به سرویس های Google Cloud Print وصل است و در آنها ثبت شده است یا خیر.

Suspend/Resume

انتخاب کنید که سرویس های Google Cloud Print معلق شوند یا ادامه یابند.

Unregister

سرویس های Google Cloud Print را از ثبت خارج کنید.

برای دریافت راهنما درخصوص ثبت و استفاده، به وب سایت پورتال زیر مراجعه کنید.

<https://www.epsonconnect.com/>

<http://www.epsonconnect.eu> (فقط اروپا)

گزینه‌های منو برای File Sharing Setup

منوها را به صورتی که در زیر شرح داده شده است از پانل کنترل انتخاب کنید.

File Sharing Setup < Setup

روش اتصال بین چاپگر و رایانه که دسترسی نوشتن در کارت حافظه قرار داده شده در چاپگر را دارد را انتخاب کنید. دسترسی خواندن و نوشتن به رایانه دارای اولویت اتصال داده می شود. فقط دسترسی خواندن به سایر رایانه‌ها داده می شود.

اطلاعات مرتبط

← "دسترسی به کارت حافظه از طریق رایانه" در صفحه 158

گزینه‌های منو برای Firmware Update

منوها را به صورتی که در زیر شرح داده شده است از پانل کنترل انتخاب کنید.

Firmware Update < Setup

گزینه‌های منو برای حالت Setup

Update

بررسی می‌کند که آیا آخرین نسخه نرم‌افزار داخلی در سرور شبکه آپلود شده است یا خیر. اگر بهروزرسانی در دسترس باشد، می‌توانید انتخاب کنید که بهروزرسانی شروع شود یا خیر.

Current Version

نسخه فعلی نرم‌افزار داخلی چاپگر را نشان می‌دهد.

Notification

بهروزرسانی‌های نرم‌افزار داخلی را به صورت دوره‌ای بررسی می‌کند و در صورت وجود بهروزرسانی، به شما اطلاع می‌دهد.

اطلاعات مرتبط

← "به روزرسانی برنامه ها و میان افزار" در صفحه 123

گزینه‌های منو برای Restore Default Settings

منوها را به صورتی که در زیر شرح داده شده است از پانل کنترل انتخاب کنید.

Restore Default Settings < Setup**Network Settings**

تنظیمات شبکه را به پیش فرضها بازنشانی می‌کند.

All Except Network Settings

همه تنظیمات به جز تنظیمات شبکه را به پیش فرضها بازنشانی می‌کند.

All Settings

همه تنظیمات را به پیش فرضها بازنشانی می‌کند.

خدمات شبکه و اطلاعات نرم افزاری

این بخش خدمات شبکه و محصولات نرم افزاری موجود برای چاپگر شما را از وب سایت Epson یا سی دی ارائه شده شرح می دهد.

سرویس Epson Connect

با استفاده از سرویس Epson Connect که در اینترنت موجود است می توانید از طریق تلفن هوشمند، تبلت یا لپ تاپ، در هر زمان و مکانی اقدام به چاپ نمایید.

ویژگی های موجود در اینترنت به شرح زیر می باشند.

Remote Print Driver	Scan to Cloud	Epson iPrint چاپ از راه دور	Email Print
✓	✓	✓	✓

برای اطلاعات بیشتر به وب سایت پورتال Epson Connect مراجعه کنید.

<https://www.epsonconnect.com/>

<http://www.epsonconnect.eu> (فقط اروپا)

Web Config

Web Config برنامه ای است که در مرورگر وب نظیر Internet Explorer و Safari بر روی رایانه یا دستگاه هوشمند اجرا می شود. می توانید وضعیت چاپگر را تأیید کنید یا سرویس شبکه و تنظیمات چاپگر را تغییر دهید. برای استفاده از Web Config، چاپگر و رایانه یا دستگاه را به یک شبکه متصل کنید.

نکته:

از مرورگرهای زیر پشتیبانی می شود.

سیستم عامل	مرورگر
Windows XP یا بالاتر	Internet Explorer 8 یا جدیدتر، *Firefox، *Chrome
Mac OS X v10.6.8 یا بالاتر	*Chrome، *Firefox، *Safari
*iOS	*Safari
Android 2.3 یا بالاتر	مرورگر پیش فرض
*Chrome OS	مرورگر پیش فرض

* از جدیدترین نسخه استفاده کنید.

اجرای Web Config در یک مرورگر وب

1. آدرس IP چاپگر را بررسی کنید.

از صفحه اصلی **Setup < Network Settings < Network Status** را انتخاب و سپس IP آدرس چاپگر را بررسی کنید.

خدمات شبکه و اطلاعات نرم افزاری

2. یک مرورگر وب را در رایانه یا دستگاه هوشمند اجرا کنید و سپس آدرس IP چاپگر را وارد نمایید.
قالب:

http://آدرس IP چاپگر/IPv4

http://آدرس IP چاپگر/[IPv6

مثال ها:

http://192.168.100.201/IPv4

http://[2001:db8::1000:1]/IPv6

نکته:

با استفاده از دستگاه هوشمند، همچنین می‌توانید Web Config را از صفحه سرویس و نگهداری Epson iPrint اجرا کنید.

اطلاعات مرتبط

← "چاپ با استفاده از Epson iPrint" در صفحه 68

اجرای Web Config در Windows

هنگام وصل کردن رایانه به چاپگر توسط WSD، مراحل زیر را برای اجرای Web Config دنبال کنید.

1. به صفحه دستگاه‌ها و چاپگرها در Windows دسترسی پیدا کنید.

Windows 10

روی دکمه شروع راست-کلیک کنید یا آن را فشار داده و نگه دارید، و سپس پانل کنترل < مشاهده دستگاه‌ها و چاپگرها از سخت افزار و صدا را انتخاب کنید.

Windows 8.1/Windows 8

دسک تاپ < تنظیمات < پانل کنترل < مشاهده دستگاه‌ها و چاپگرها از سخت افزار و صدا (یا سخت افزار) را انتخاب کنید.

Windows 7

روی دکمه شروع کلیک کنید و پانل کنترل < مشاهده دستگاه‌ها و چاپگرها از سخت افزار و صدا را انتخاب کنید.

Windows Vista

روی دکمه شروع کلیک کرده و پانل کنترل < چاپگرها از سخت افزار و صدا را انتخاب کنید.

2. روی چاپگر کلیک راست کرده و ویژگی‌ها را انتخاب کنید.

3. زبانه سرویس وب را انتخاب کرده و روی URL کلیک کنید.

اجرای Web Config در Mac OS X

1. موارد برگزیده سیستم را از منوی  < چاپگرها و اسکنرها (یا چاپ و اسکن، چاپ و فابریک) و سپس چاپگر را انتخاب کنید.

2. روی گزینه‌ها و لوازم < نمایش صفحه وب چاپگر کلیک کنید.

Windows درایور چاپگر

درایور چاپگر با توجه به فرمان‌ها از سوی یک برنامه، چاپگر را کنترل می‌کند. انجام تنظیمات بر روی درایور چاپگر بهترین نتیجه چاپ را ارائه می‌دهد. همچنین می‌توانید وضعیت چاپگر را بررسی کنید یا با استفاده از برنامه درایور چاپگر آن را در بهترین شرایط راه اندازی نگه دارید.

خدمات شبکه و اطلاعات نرم افزاری

نکته:

می توانید زبان درایور چاپگر را تغییر دهید. زبانی را که می خواهید استفاده کنید از تنظیم زبان از زبانه نگهداری انتخاب کنید.

دسترسی به درایور چاپگر از برنامه ها

برای انجام تنظیماتی که فقط در برنامه ای که در حال استفاده از آن هستید اعمال شود، از آن برنامه به آنها دسترسی دارید. چاپ یا تنظیم چاپ را از منوی فایل انتخاب کنید. چاپگر خود را انتخاب کنید سپس روی موارد برگزیده یا ویژگی ها کلیک کنید.

نکته:

بسته به برنامه، عملکردها فرق دارند. برای اطلاعات بیشتر به راهنمای برنامه مراجعه کنید.

دسترسی به درایور چاپگر از پانل کنترل

برای انجام تنظیماتی که در همه برنامه ها اعمال می شود، از پانل کنترل به آنها دسترسی خواهید داشت.

Windows 10

روی دکمه شروع راست-کلیک کنید یا آن را فشار داده و نگه دارید، و سپس پانل کنترل < مشاهده دستگاه ها و چاپگرها از سخت افزار و صدا را انتخاب کنید. روی چاپگر کلیک راست کنید یا فشار داده و نگه دارید و سپس موارد برگزیده چاپ را انتخاب کنید.

Windows 8.1/Windows 8

دسک تاپ < تنظیمات > پانل کنترل < مشاهده دستگاه ها و چاپگرها از سخت افزار و صدا را انتخاب کنید. روی چاپگر کلیک راست کنید یا فشار داده و نگه دارید و سپس موارد برگزیده چاپ را انتخاب کنید.

Windows 7

روی دکمه شروع کلیک کنید و پانل کنترل < مشاهده دستگاه ها و چاپگرها از سخت افزار و صدا را انتخاب کنید. روی چاپگر کلیک راست کرده و موارد برگزیده چاپ را انتخاب کنید.

Windows Vista

روی دکمه شروع کلیک کرده و پانل کنترل < چاپگرها از سخت افزار و صدا را انتخاب کنید. روی چاپگر کلیک راست کرده و انتخاب موارد برگزیده چاپ را انتخاب کنید.

Windows XP

روی دکمه شروع کلیک کرده و پانل کنترل < چاپگرها و سایر سخت افزار > چاپگرها و فابرها را انتخاب کنید. روی چاپگر کلیک راست کرده و موارد برگزیده چاپ را انتخاب کنید.

دسترسی به درایور چاپگر از نماد چاپگر موجود در نوار وظیفه

نماد چاپگر موجود در نوار وظیفه یک نماد میانبر است که به شما امکان می دهد به سرعت به درایور چاپگر دسترسی پیدا کنید. اگر روی نماد چاپگر کلیک کنید و تنظیم چاپگر را انتخاب نمایید، می توانید به یک پنجره تنظیمات چاپگر مشابه پانل کنترل دسترسی پیدا کنید. اگر روی این نماد دو بار کلیک کنید، می توانید وضعیت چاپگر را بررسی نمایید.

نکته:

اگر نماد چاپگر در نوار وظیفه نشان داده نشد، به پنجره درایور چاپگر دسترسی پیدا کنید، روی تنظیم برگزیده کنترل در زبانه نگهداری کلیک کنید و سپس ثبت نماد میانبر در نوار وظیفه را انتخاب نمایید.

شروع نرم افزار

به پنجره درایور چاپگر بروید. روی زبانه نگهداری کلیک کنید.

راهنمای درایور چاپگر Windows

راهنمای درایور چاپگر برای Windows وجود دارد. برای دیدن شرح موارد تنظیم، روی هر مورد راست کلیک کنید و سپس روی راهنما کلیک نمایید.

خدمات شبکه و اطلاعات نرم افزاری

زبان اندازه

می توانید تنظیمات اولیه چاپ نظیر نوع و اندازه کاغذ را انجام دهید.

همچنین می توانید تنظیمات مربوط به چاپ در هر دو طرف کاغذ یا چاپ چندین صفحه روی یک برگه را انجام دهید.

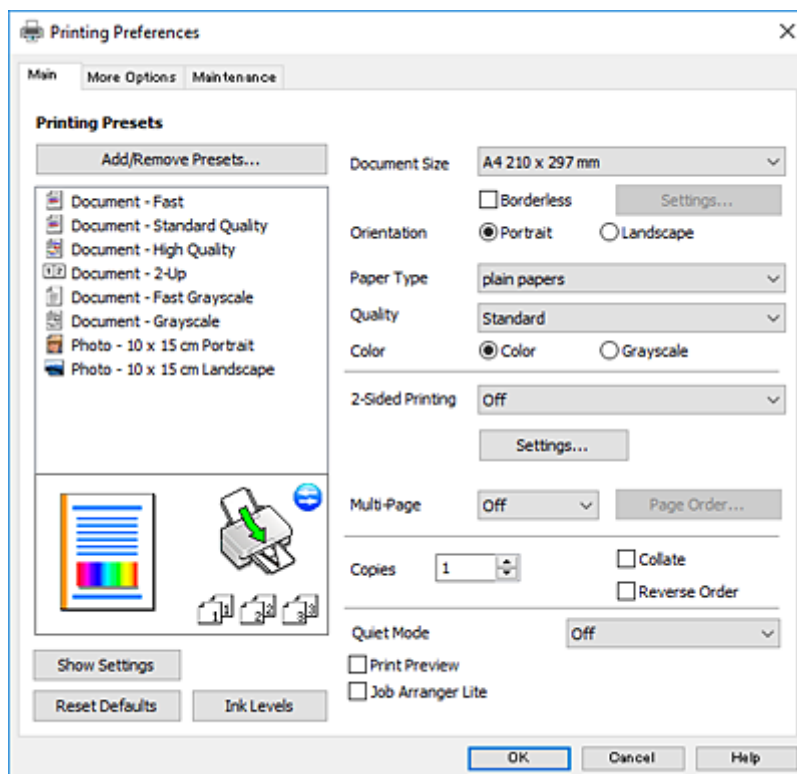

خدمات شبکه و اطلاعات نرم افزاری

زبانه گزینه بیشتر

می توانید چیدمان های بیشتر و گزینه های چاپ نظیر تغییر دادن اندازه نسخه چاپی یا تصحیح رنگ را انتخاب کنید.

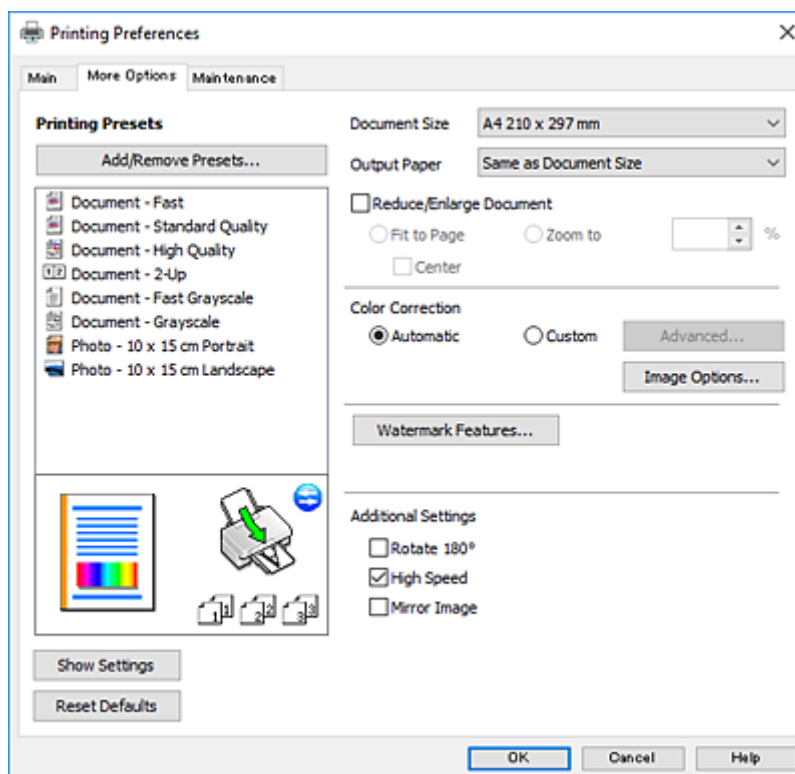

زبانه نگهداری

می توانید ویژگی های مراقبت و نگهداری نظیر بررسی نازل و تمیز کردن هد چاپ اجرا کنید و با اجرای EPSON Status Monitor 3 می توانید وضعیت چاپگر و اطلاعات خطا را بررسی کنید.

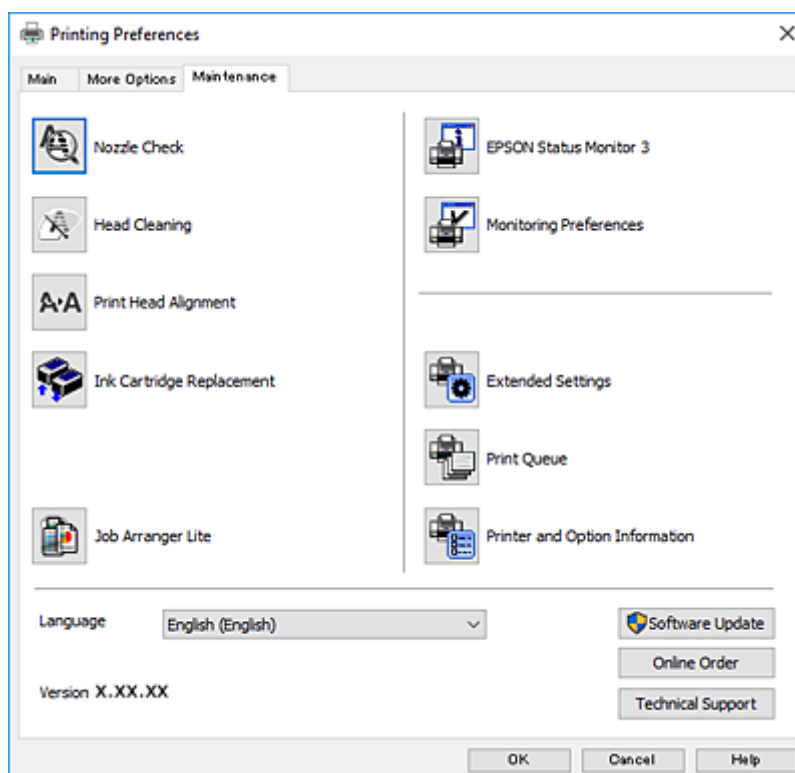

انجام تنظیمات کارکرد برای درایور چاپگر Windows

تنظیماتی مانند فعال کردن EPSON Status Monitor 3 را می‌توانید انجام دهید.

1. به پنجره درایور چاپگر بروید.
2. روی تنظیم گسترش یافته از زبانه نگهداری کلیک کنید.
3. تنظیمات لازم را انجام داده و سپس روی تأیید کلیک کنید.
برای دریافت توضیحات موارد تنظیم به راهنمای آنلاین مراجعه کنید.

اطلاعات مرتبط

◀ "Windows درایور چاپگر" در صفحه 111

Mac OS X درایور چاپگر

درایور چاپگر با توجه به فرمان‌ها از سوی یک برنامه، چاپگر را کنترل می‌کند. انجام تنظیمات بر روی درایور چاپگر بهترین نتیجه چاپ را ارائه می‌دهد. همچنین می‌توانید وضعیت چاپگر را بررسی کنید یا با استفاده از برنامه درایور چاپگر آن را در بهترین شرایط راه اندازی نگه دارید.

دسترسی به درایور چاپگر از برنامه‌ها

روی تنظیم صفحه یا چاپ در منوی فایل برنامه خود کلیک کنید. در صورت نیاز، بر روی **Show Details** (یا ▼) برای گسترده کردن پنجره چاپ کلیک کنید.

نکته:

بسته به برنامه‌ای که استفاده می‌شود، تنظیم صفحه ممکن است در منوی فایل نمایش داده نشود، و عملیات‌ها برای نمایش صفحه چاپ ممکن است متفاوت باشند. برای اطلاعات بیشتر به راهنمای برنامه مراجعه کنید.

شروع نرم افزار

System Preferences را از  منو < Printers & Scanners (یا Print & Scan، Print & Fax) را انتخاب کنید، و سپس چاپگر را انتخاب نمایید. روی **Open Printer Utility < Utility < Options & Supplies** کلیک کنید.

راهنمای درایور چاپگر Mac OS X

کادر گفتگوی چاپ

منوی بازشوی وسط صفحه را باز کنید تا موارد بیشتر نشان داده شود.

منوی بازشو	توضیحات
تنظیمات چاپ	می توانید تنظیمات اولیه چاپ از قبیل نوع کاغذ و کیفیت چاپ را ایجاد کنید.
چیدمان	می توانید یک چیدمان برای چاپ چند صفحه روی یک برگه انتخاب کنید یا چاپ حاشیه را انتخاب کنید.
کار با کاغذ	می توانید اندازه کار چاپ را کوچک یا بزرگ کنید تا به طور خودکار با اندازه کاغذی که در دستگاه گذاشته اید متناسب شود.
تطبیق رنگ	می توانید رنگها را تنظیم کنید.
Color Options	در صورت انتخاب EPSON Color Controls از منوی تطبیق رنگ می توانید یک روش تصحیح رنگ را انتخاب کنید.

نکته:

در مورد Mac OS X v10.8.x یا نسخه های بالاتر، اگر منوی تنظیمات چاپ نمایش داده نشد، درایور چاپگر Epson درست نصب نشده است.

چاپگر را از System Preferences  را از **Printers & Scanners** (یا **Print & Scan**، **Print & Fax**) انتخاب کنید، چاپگر را حذف نمایید و سپس دوباره چاپگر را اضافه کنید. برای اضافه کردن چاپگر به دستورالعمل زیر مراجعه کنید.

<http://epson.sn>

خدمات شبکه و اطلاعات نرم افزاری

Epson Printer Utility

می توانید یک قابلیت تعمیر و نگهداری از قبیل بررسی نازل و تمیز کردن هد چاپ را اجرا کنید و با باز کردن EPSON Status Monitor، می توانید وضعیت چاپگر و اطلاعات خطا را بررسی کنید.

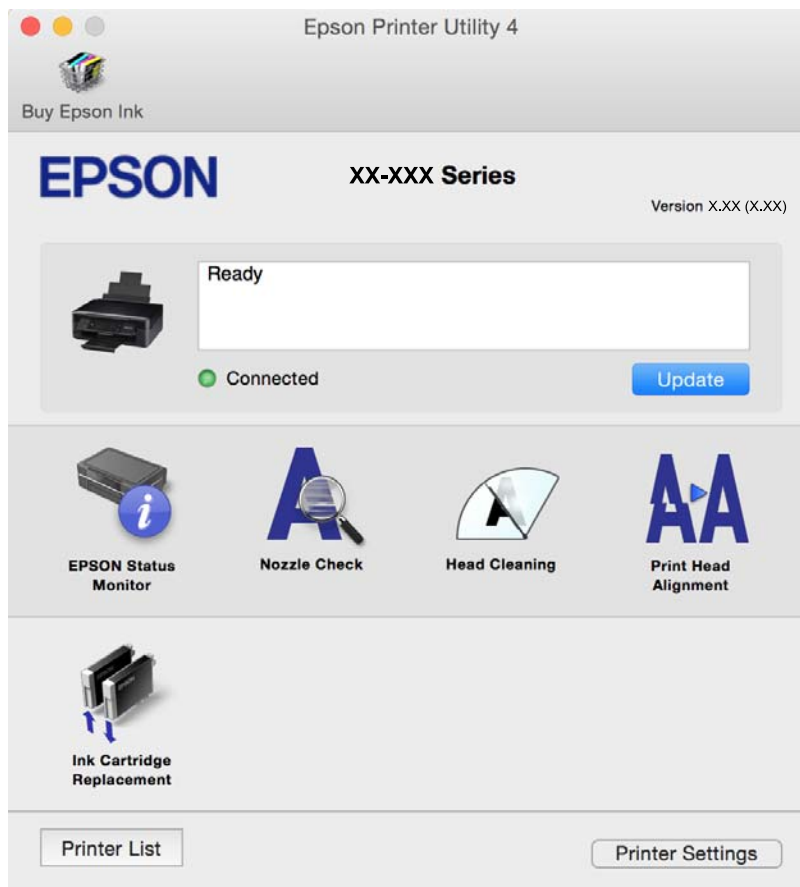

انجام تنظیمات کارکرد برای درایور چاپگر Mac OS X

دسترسی به پنجره تنظیمات کارکرد برای درایور چاپگر Mac OS X

System Preferences را از منو  < Printers & Scanners (یا Print & Scan، Print & Fax) انتخاب کنید و سپس چاپگر را انتخاب نمایید. روی Options & Supplies < Options (یا Driver) کلیک کنید.

تنظیمات عملیات درایور چاپگر Mac OS X

- عبور از صفحه خالی: از چاپ صفحات خالی اجتناب می کند.
- بیدار: نویزی که چاپگر ایجاد می کند را کاهش می دهد، با این وجود ممکن است این کار باعث کاهش سرعت چاپگر شود. بسته به تنظیمات نوع کاغذ و کیفیت چاپ انتخابی شما، ممکن است هیچ اختلافی در سطح نویز چاپگر وجود نداشته باشد.
- Permit temporary black printing: به طور موقت فقط با جوهر سیاه چاپ می کند.
- High Speed Printing: زمانی که هد چاپ در هر دو جهت حرکت می کند چاپ می کند. سرعت چاپ سریع تر است، اما ممکن است کیفیت کاهش یابد.
- Warning Notifications: به درایور چاپگر اجازه می دهد اعلان های هشدار را نشان دهد.

خدمات شبکه و اطلاعات نرم افزاری

Establish bidirectional communication: معمولاً باید روی **On** تنظیم شود. **Off** را انتخاب کنید اگر دریافت اطلاعات چاپگر به علت اشتراک گذاری آن روی رایانه های Windows در یک شبکه یا به هر دلیل دیگری ممکن نیست.

اطلاعات مرتبط

◀ "چاپ موقت با جوهر سیاه - Mac OS X" در صفحه 97

Epson Scan 2 (درایور اسکنر)

Epson Scan 2 یک برنامه برای کنترل کردن اسکن است. می توانید اندازه، وضوح، روشنایی، کنتراست و کیفیت تصویر اسکن شده را تنظیم کنید.

نکته:

همچنین می توانید *Epson Scan 2* را از یک برنامه اسکن سازگار با TWAIN شروع کنید.

شروع در Windows

Windows 10

روی دکمه شروع کلیک کنید و سپس **Epson Scan 2 < EPSON < All apps** را انتخاب کنید.

Windows 8.1/Windows 8

نام برنامه را در قسمت جستجو وارد کنید و سپس نماد نشان داده شده را انتخاب نمایید.

Windows 7/Windows Vista/Windows XP

روی دکمه شروع کلیک کنید و سپس **All Programs** یا **Epson Scan 2 < Epson Scan 2 < EPSON < Programs** را انتخاب کنید.

شروع در Mac OS X

نکته:

Epson Scan 2 از ویژگی تعویض کاربر سریع *Mac OS X* پشتیبانی نمی کند. تعویض کاربر سریع را خاموش کنید.

برو < برنامه ها < **Epson Software < Epson Scan 2** را انتخاب کنید.

اطلاعات مرتبط

◀ "نصب برنامه ها" در صفحه 122

Epson Event Manager

Epson Event Manager برنامه ای است که به شما امکان می دهد عمل اسکن کردن را از طریق پانل کنترل مدیریت نمایید و تصاویر را در رایانه ذخیره کنید. می توانید تنظیمات خودتان را به عنوان تنظیمات از پیش تعیین شده اضافه نمایید، نظیر نوع سند، محل پوشه ذخیره سازی و قالب تصویر. برای اطلاعات بیشتر به راهنمای برنامه مراجعه کنید.

شروع در Windows

Windows 10

روی دکمه شروع کلیک کنید و سپس **Event Manager < Epson Software < All apps** را انتخاب کنید.

Windows 8.1/Windows 8

نام برنامه را در قسمت جستجو وارد کنید و سپس نماد نشان داده شده را انتخاب نمایید.

خدمات شبکه و اطلاعات نرم افزاری

Windows 7/Windows Vista/Windows XP □

روی دکمه شروع کلیک کنید و سپس همه برنامه‌ها یا برنامه‌ها < Epson Software < Event Manager را انتخاب کنید.

شروع در Mac OS X

برو < برنامه‌ها < Epson Software < Event Manager را انتخاب کنید.

اطلاعات مرتبط

← "اسکن کردن در رایانه" در صفحه 77

← "نصب برنامه‌ها" در صفحه 122

Epson Easy Photo Print

Epson Easy Photo Print برنامه ای است که به شما اجازه می دهد عکس ها را به سادگی و با چیدمان های مختلف چاپ کنید. می توانید پیش نمایش عکس را مشاهده کرده و تصاویر یا موقعیت آنها را تنظیم کنید. همچنین می توانید عکس ها را با کادر چاپ کنید. برای اطلاعات بیشتر به راهنمای برنامه مراجعه کنید.

نکته:

برای استفاده از این برنامه، باید درایور چاپگر نصب شود.

شروع در Windows

Windows 10 □

روی دکمه شروع کلیک کنید و سپس All apps < Epson Software < Epson Easy Photo Print را انتخاب کنید.

Windows 8.1/Windows 8 □

نام برنامه را در قسمت جستجو وارد کنید و سپس نماد نشان داده شده را انتخاب نمایید.

Windows 7/Windows Vista/Windows XP □

روی دکمه شروع کلیک کنید و سپس All Programs یا Epson Easy Photo Print < Epson Software < Programs را انتخاب کنید.

شروع در Mac OS X

برو < برنامه‌ها < Epson Software < Epson Easy Photo Print را انتخاب کنید.

اطلاعات مرتبط

← "نصب برنامه‌ها" در صفحه 122

E-Web Print (فقط برای Windows)

E-Web Print برنامه ای است که به شما اجازه می دهد صفحات وب را به آسانی و با چیدمان های مختلف چاپ کنید. برای اطلاعات بیشتر به راهنمای برنامه مراجعه کنید. از طریق منوی E-Web Print در نوار ابزار E-Web Print می توانید به راهنما دسترسی پیدا کنید.

نکته:

مرورگرهای پشتیبانی شده و آخرین نسخه را از سایت دانلود بررسی کنید.

شروع

زمانی که E-Web Print را نصب می کنید، در مرورگر شما نشان داده می شود. بر روی Print یا Clip کلیک کنید.

اطلاعات مرتبط

← "نصب برنامه ها" در صفحه 122

Easy Photo Scan

Easy Photo Scan برنامه است که به شما امکان می دهد عکس ها را اسکن کرده و به راحتی تصویر اسکن شده را به یک رایانه یا سرویس ابری ارسال نمایید. همچنین می توانید تصویر اسکن شده را به راحتی تنظیم کنید. برای اطلاعات بیشتر به راهنمای برنامه مراجعه کنید.

نکته:

برای استفاده از این برنامه، درایور اسکنر *Epson Scan 2* باید نصب شود.

شروع در Windows

Windows 10

روی دکمه شروع کلیک کنید و سپس **Easy Photo Scan < Epson Software < All apps** را انتخاب کنید.

Windows 8.1/Windows 8

نام برنامه را در قسمت جستجو وارد کنید و سپس نماد نشان داده شده را انتخاب نمایید.

Windows 7/Windows Vista/Windows XP

روی دکمه شروع کلیک کنید و سپس **همه برنامه ها یا برنامه ها < Epson Software < Easy Photo Scan** را انتخاب کنید.

شروع در Mac OS X

برو < برنامه ها < Epson Software < Easy Photo Scan را انتخاب کنید.

اطلاعات مرتبط

← "نصب برنامه ها" در صفحه 122

EPSON Software Updater

EPSON Software Updater برنامه ای است که نرم افزار جدید یا به روز شده را در اینترنت بررسی و آن را نصب می کند. همینطور می توانید میان افزار و دفترچه راهنمای چاپگر را به روز رسانی کنید.

شروع در Windows

Windows 10

روی دکمه شروع کلیک کنید و سپس **EPSON Software Updater < Epson Software < All apps** را انتخاب کنید.

Windows 8.1/Windows 8

نام برنامه را در قسمت جستجو وارد کنید و سپس نماد نشان داده شده را انتخاب نمایید.

Windows 7/Windows Vista/Windows XP

روی دکمه شروع کلیک کنید و سپس **All Programs (یا EPSON Software Updater Programs < Epson Software <)** را انتخاب کنید.

نکته:

همچنین می توانید برنامه *EPSON Software Updater* را با کلیک کردن روی نماد چاپگر از نوار وظیفه دسکتاپ و سپس انتخاب بروزرسانی نرم افزار اجرا کنید.

شروع در Mac OS X

برو < برنامه‌ها < Epson Software < Epson Software Updater را انتخاب کنید.

اطلاعات مرتبط

← "نصب برنامه‌ها" در صفحه 122

حذف برنامه‌ها

نکته:

بعنوان سرپرست به رایانه خود وارد شوید. رمز عبور سرپرست را وارد کنید اگر رایانه به شما فرمان داد.

حذف برنامه‌ها - Windows

1. دکمه  را برای خاموش کردن چاپگر فشار دهید.

2. همه برنامه‌های فعال را ببندید.

3. پانل کنترل را باز کنید:

Windows 10 

روی دکمه شروع راست-کلیک کنید یا آن را فشار داده و نگه دارید و سپس پانل کنترل را انتخاب کنید.

Windows 8.1/Windows 8 

دسک تاپ < تنظیمات < پانل کنترل را انتخاب کنید.

Windows 7/Windows Vista/Windows XP 

روی دکمه شروع کلیک و پانل کنترل را انتخاب کنید.

4. حذف برنامه (یا افزودن یا حذف برنامه‌ها) را باز کنید:

Windows 10/Windows 8.1/Windows 8/Windows 7/Windows Vista 

حذف برنامه از برنامه‌ها را انتخاب کنید.

Windows XP 

روی افزودن یا حذف برنامه‌ها کلیک کنید.

5. نرم افزاری مورد نظر را جهت حذف انتخاب نمایید.

6. حذف برنامه‌ها:

Windows 10/Windows 8.1/Windows 8/Windows 7/Windows Vista 

روی حذف/تغییر یا حذف کلیک کنید.

Windows XP 



روی تغییر/حذف یا حذف کلیک کنید.

نکته:

اگر پنجره کنترل حساب کاربر نشان داده شد، روی ادامه کلیک کنید.

7. دستورالعمل‌های روی صفحه را دنبال کنید.

حذف برنامه ها - Mac OS X

1. Uninstaller را با استفاده از EPSON Software Updater دانلود کنید.
وقتی که Uninstaller را دانلود کنید، لازم نیست هر بار که برنامه را حذف می کنید مجدداً آن را دانلود کنید.
2. دکمه  را برای خاموش کردن چاپگر فشار دهید.
3. برای حذف درایور چاپگر، System Preferences را از  منو < Printers & Scanners (یا Print & Scan, Print & Fax) انتخاب و سپس چاپگر را از فهرست چاپگر های فعال حذف کنید.
4. همه برنامه های فعال را ببندید.
5. Go < Applications < Epson Software < Uninstaller را انتخاب کنید.
6. برنامه ای که می خواهید حذف کنید را انتخاب کرده و سپس روی Uninstall کلیک کنید.

مهم:

Uninstaller همه درایور های چاپگر های جوهر افشان Epson را از روی رایانه حذف می کند. اگر از چندین چاپگر جوهر افشان Epson استفاده می کنید و می خواهید فقط بعضی از درایور ها را حذف کنید، همه آنها را از فهرست حذف کنید و سپس درایور مورد نیاز را مجدداً نصب کنید.

نکته:

اگر برنامه ای را که می خواهید از فهرست برنامه حذف کنید پیدا نمی کنید، می توانید با استفاده از Uninstaller حذف کنید. در این صورت، Go < Epson Software < Applications را انتخاب کنید، برنامه ای را که می خواهید حذف کنید انتخاب کرده و سپس آن را به سطل زباله بکشید.

اطلاعات مرتبط

◀ "نصب برنامه ها" در صفحه 122

نصب برنامه ها

کامپیوتر خود را به شبکه متصل کرده و آخرین نسخه برنامه ها را از وب سایت نصب کنید.

نکته:

به عنوان سرپرست وارد رایانه شوید. رمز عبور سرپرست را وارد کنید اگر رایانه به شما فرمان داد.

زمان نصب مجدد برنامه، لازم است ابتدا آن را حذف کنید.

1. همه برنامه های فعال را ببندید.
2. هنگام نصب درایور چاپگر یا Epson Scan 2، اتصال چاپگر و رایانه را به طور موقت قطع نمایید.

نکته:

چاپگر و رایانه را به هم وصل نکنید تا زمانی که به شما دستور اینکار داده شود.

3. به وب سایت زیر دسترسی پیدا کنید و سپس نام محصول را وارد نمایید.

<http://epson.sn>

4. به تنظیم بروید و سپس روی **دانلود** کلیک کنید. روی فایل دانلود شده کلیک یا دو بار کلیک کنید تا نصب کننده اجرا شود. دستورالعمل های روی صفحه را دنبال کنید.

خدمات شبکه و اطلاعات نرم افزاری

نکته:

اگر شما از یک کامپیوتر *Windows* استفاده می کنید و نمی توانید برنامه ها را از وب سایت دانلود کنید، آنها را از دیسک نرم افزاری که همراه با چاپگر عرضه شده است، نصب کنید.

اطلاعات مرتبط

← "حذف برنامه ها" در صفحه 121

به روزرسانی برنامه ها و میان افزار

می توانید جهت رفع مشکلات خاص و بهبود یا اضافه کردن عملکردها، برنامه ها و میان افزار را به روز رسانی کنید. از آخرین نسخه برنامه ها و میان افزار استفاده کنید.

1. مطمئن شوید چاپگر و رایانه به هم وصل باشند و رایانه به اینترنت وصل باشد.
2. EPSON Software Updater را شروع کرده و برنامه ها یا میان افزار را به روز کنید.



مهم:

در حین به روز رسانی چاپگر یا رایانه را خاموش نکنید.

نکته:

اگر برنامه ای را که می خواهید از لیست برنامه حذف کنید پیدا نمی کنید، می توانید با استفاده از *EPSON Software Updater* به روز رسانی کنید. آخرین نسخه های برنامه ها را از وب سایت *Epson* محلی خود بررسی کنید.

<http://www.epson.com>

اطلاعات مرتبط

← "EPSON Software Updater" در صفحه 120

به روزرسانی نرم افزار داخلی چاپگر با استفاده از پانل کنترل

اگر چاپگر به اینترنت متصل است، می توانید نرم افزار داخلی چاپگر را با استفاده از پانل کنترل به روزرسانی کنید. با به روزرسانی نرم افزار داخلی، ممکن است عملکرد چاپگر بهتر شود، یا ممکن است عملکردهای جدیدی اضافه شود. همچنین می توانید چاپگر را طوری تنظیم کنید که به طور منظم به روزرسانی های نرم افزار داخلی را بررسی کرده و در صورت وجود، به شما اطلاع دهد.

1. از صفحه اصلی وارد **Setup** شوید و این کار را با استفاده از دکمه یا انجام دهید، و سپس دکمه **OK** را فشار دهید.
2. گزینه **Firmware Update** را با استفاده از دکمه یا انتخاب کنید و سپس دکمه **OK** را فشار دهید.
3. گزینه **Update** را با استفاده از دکمه یا انتخاب کنید و سپس دکمه **OK** را فشار دهید.

نکته:

برای تنظیم چاپگر به طوری که به روزرسانی های نرم افزار داخلی را به طور منظم بررسی کند، **On < Notification** را انتخاب کنید.

4. پیامی که روی صفحه نشان داده شده است را بررسی کنید و دکمه **OK** را فشار دهید.
چاپگر شروع به جستجوی به روزرسانی های موجود می کند.

خدمات شبکه و اطلاعات نرم افزاری

5. اگر پیامی روی صفحه LCD نمایش داده شد مبنی بر اینکه بهروزرسانی نرم افزار داخلی موجود است، دستورالعمل‌های روی صفحه را دنبال کنید تا بهروزرسانی شروع شود.



مهم:

تا پایان بهروزرسانی، چاپگر را خاموش نکرده یا آن را از پریز برق نکشید؛ در غیر این صورت ممکن است چاپگر دچار نقص عملکرد شود.

اگر بهروزرسانی نرم افزار داخلی به اتمام نرسید یا ناموفق بود، چاپگر به صورت عادی شروع می کند و دفعه بعد که چاپگر روشن می شود، "Recovery Mode" بر روی صفحه LCD نمایش داده می شود. در این وضعیت، باید دوباره نرم افزار داخلی را با استفاده از رایانه بهروزرسانی کنید. چاپگر را توسط یک کابل USB به یک رایانه متصل کنید. در حالی که "Recovery Mode" در چاپگر نشان داده شده است، می توانید نرم افزار داخلی را از طریق اتصال شبکه بهروزرسانی کنید. در رایانه، به وب سایت Epson محلی خود دسترسی پیدا کنید و سپس جدیدترین نرم افزار داخلی چاپگر را دانلود نمایید. برای اطلاع از مراحل بعدی، به دستورالعمل‌های وب سایت مراجعه کنید.

برطرف کردن مشکلات

بررسی وضعیت چاپگر

بررسی پیام ها بر روی صفحه LCD

اگر پیام خطایی بر روی صفحه LCD نشان داده شد، دستورالعمل های روی صفحه یا راه حل های زیر را برای برطرف کردن مشکل دنبال کنید.

پیام های خطا	راه حل ها
Printer error. Turn power off and on again. For details, see your documentation.	اگر پس از خاموش کردن و روشن کردن مجدد چاپگر، باز هم پیام خطا ظاهر می شود، با مرکز پشتیبانی Epson تماس بگیرید.
Operation canceled. Error while saving.	ممکن است کارت حافظه آسیب دیده باشد. بررسی کنید که کارت حافظه در دسترس باشد.
You need to replace the following ink cartridge(s).	برای اطمینان از اینکه چاپی با کیفیت بهینه دریافت می کنید و جهت کمک به محافظت از هد چاپ خود، زمانیکه چاپگر شما نیاز به تعویض کارتریج را نشان می دهد، یک ذخیره متغیر ایمنی جوهر در کارتریج باقی می ماند. زمانی که به شما فرمان داده شد کارتریج را تعویض کنید.
Paper Configuration is disabled. Some features may not be available. For details, see your documentation.	اگر Paper Configuration غیرفعال شود، نمی توانید از AirPrint استفاده کنید. برای استفاده از AirPrint، گزینه Paper Configuration را فعال کنید.
The printer's ink pad is nearing the end of its service life. Please contact Epson Support.	برای تعویض بالشتک جوهر، با Epson یا ارائه دهنده خدمات مجاز Epson تماس بگیرید*. این بخش قابل سرویس توسط کاربر نیست. تا زمانیکه بالشتک جوهر تعویض نشود، این پیام نمایش داده می شود. برای ازسرگیری چاپ، دکمه  را فشار دهید.
The printer's ink pad is at the end of its service life. Please contact Epson Support.	برای تعویض بالشتک جوهر، با Epson یا ارائه دهنده خدمات مجاز Epson تماس بگیرید*. این بخش قابل سرویس توسط کاربر نیست.
Communication error. Connect computer.	رایانه و چاپگر را بطور صحیح به هم وصل کنید. اگر به شبکه متصل می شوید، به صفحه ای که روش اتصال شبکه از طریق رایانه را شرح می دهد مراجعه کنید. اگر پیام خطا درحین اسکن کردن نشان داده می شود، مطمئن شوید که Epson Scan 2 و Epson Event Manager بر روی رایانه نصب باشند.
Combination of IP address and subnet mask is invalid. See documentation.	آدرس IP صحیح یا درگاه پیش فرض را وارد کنید. با فردی که شبکه را راه اندازی کرده است تماس بگیرید تا به شما کمک کند.
Update the root certificate to use cloud services.	برنامه Web Config را اجرا کنید و سپس گواهی ریشه را به روزرسانی کنید.
Recovery Mode	چاپگر در حالت بازیابی راه اندازی شده است زیرا به روز رسانی میان افزار انجام نشد. مراحل زیر را دنبال کنید تا دوباره میان افزار به روز رسانی شود. 1. با یک کابل USB رایانه و چاپگر را به هم وصل کنید. (در حالت بازیابی، نمی توانید میان افزار را از طریق اتصال شبکه به روز رسانی کنید). 2. برای دستورالعمل های بیشتر به وب سایت Epson محلی مراجعه کنید.

* در برخی چرخه های چاپ، مقدار کمی جوهر اضافی ممکن است در بالشتک جوهر جمع شود. برای جلوگیری از نشستی جوهر از بالشتک، چاپگر طوری طراحی شده است که با پایان یافتن قدرت جذب بالشتک، چاپ متوقف می شود. اینکه این اتفاق روی دهد و هر از چندگاهی باشد به تعداد صفحاتی که چاپ می کنید، نوع موادی که چاپ می کنید و تعداد چرخه های تمیز کردن که چاپگر انجام می دهد بستگی دارد. نیاز به تعویض بالشتک بدین معنی نیست که کارایی چاپگر شما بر اساس مشخصاتش متوقف شده است. زمانیکه بالشتک نیاز به تعویض دارد چاپگر

برطرف کردن مشکلات

اطلاع می دهد و این کار تنها توسط ارائه دهنده خدمات مجاز Epson باید انجام شود. ضمانت نامه Epson هزینه های این تعویض را پوشش نمی دهد.

اطلاعات مرتبط

- ← "تماس با پشتیبانی Epson" در صفحه 160
- ← "گزینه های منو برای Printer Setup" در صفحه 105
- ← "مشخصات کارت حافظه پشتیبانی شده" در صفحه 153
- ← "نصب برنامه ها" در صفحه 122
- ← "Web Config" در صفحه 110
- ← "به روزرسانی برنامه ها و میان افزار" در صفحه 123

بررسی وضعیت چاپگر — Windows

1. به پنجره درایور چاپگر بروید.

2. روی **EPSON Status Monitor 3** از زبانه نگهداری کلیک کنید.

نکته:

همچنین می توانید وضعیت چاپگر را با دو بار کلیک کردن بر روی نماد چاپگر در نوار وظیفه بررسی کنید. اگر نماد چاپگر به نوار وظیفه اضافه نشده است، روی تنظیم برگزیده کنترل در زبانه نگهداری کلیک کنید و سپس ثبت نماد میانبر در نوار وظیفه را انتخاب کنید.

اگر **EPSON Status Monitor 3** غیرفعال باشد، روی تنظیم گسترش یافته از زبانه نگهداری کلیک کنید و سپس **EPSON Status Monitor 3** را فعال کنید را انتخاب نمایید.

اطلاعات مرتبط

- ← "Windows درایور چاپگر" در صفحه 111

بررسی وضعیت چاپگر - Mac OS X

1. موارد برگزیده سیستم را از منوی  > چاپگرها و اسکنرها (یا چاپ و اسکن، چاپ و فایبر) و سپس چاپگر را انتخاب کنید.

2. روی گزینه ها و لوازم > برنامه > باز کردن برنامه چاپگر کلیک کنید.

3. روی **EPSON Status Monitor** کلیک کنید.

خارج کردن کاغذ گیر کرده

خطای نشان داده شده در پانل کنترل را بررسی کنید و دستورالعمل ها را دنبال نمایید تا کاغذ گیر کرده و تکه های پاره شده را بردارید. سپس خطا را پاک کنید.

مهم!

با دقت کاغذ گیر کرده را خارج کنید. خارج کردن ناگهانی و تند کاغذ می تواند به چاپگر آسیب برساند.

برطرف کردن مشکلات

خارج کردن کاغذ گیر کرده از ورودی کاغذ از عقب

کاغذ گیر کرده را خارج کنید.

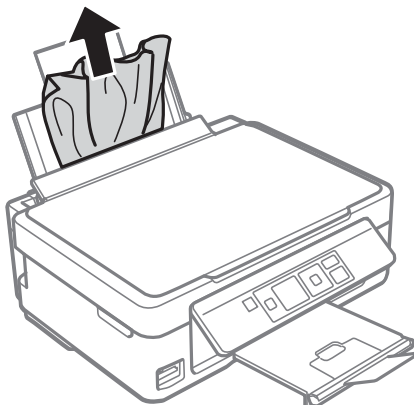

خارج کردن کاغذ گیر کرده از سینی خروجی

کاغذ گیر کرده را خارج کنید.

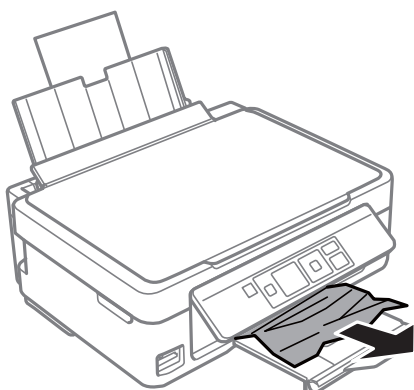

خارج کردن کاغذ گیر کرده از داخل چاپگر

احتیاط!

هنگام باز و بسته کردن قسمت اسکنر مراقب دست یا انگشتان خود باشید که گیر نکنند. در غیر این صورت ممکن است صدمه ببینید.

زمانی که دست شما داخل چاپگر است هرگز دکمه‌های روی پانل کنترل را لمس نکنید. اگر چاپگر شروع به کار کند، می‌تواند منجر به آسیب شود. مراقب باشید به قسمت‌های بیرون زده شده دست نزنید زیرا موجب آسیب می‌شود.

برطرف کردن مشکلات

1. در حالی که درپوش اسناد بسته است، قسمت اسکنر را باز کنید.

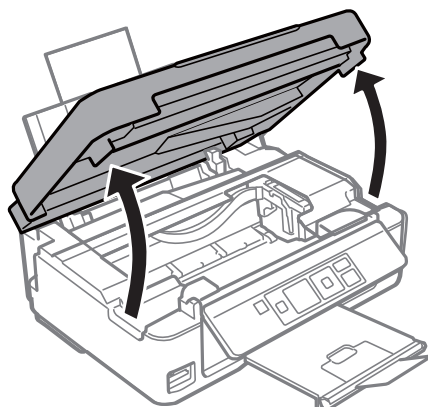

2. کاغذ گیر کرده را خارج کنید.

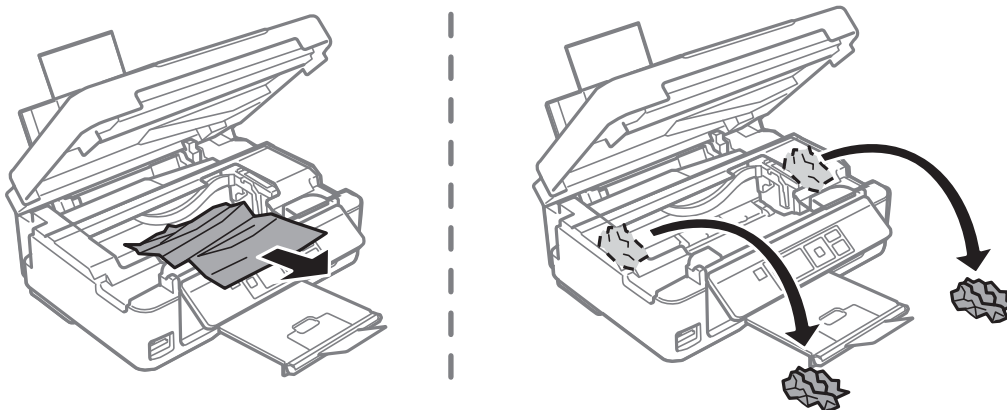

مهم!

به کابل صاف سفید یا قطعه نیمه شفاف داخل چاپگر دست نزنید. اینکار می تواند منجر به عملکرد نامناسب دستگاه شود.

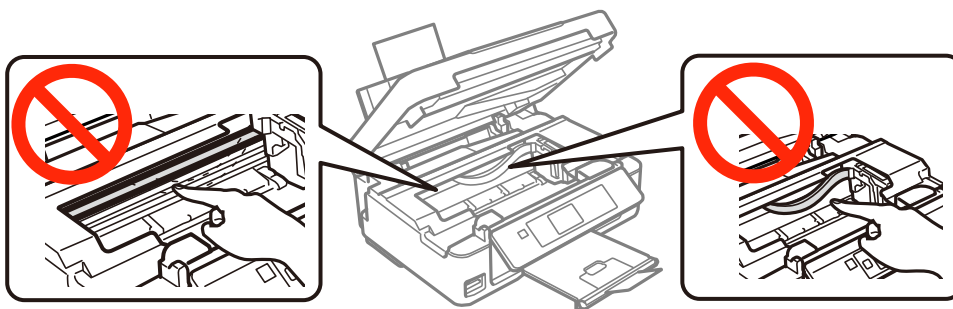

برطرف کردن مشکلات

3. قسمت اسکنر را ببندید.

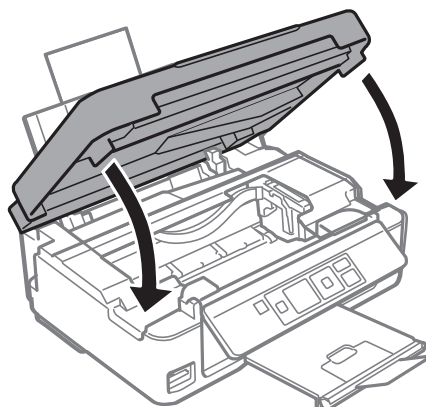

کاغذ به درستی تغذیه نمی شود

- نکات زیر را بررسی کنید، و سپس برای حل مشکل اقدامات مناسب را انجام دهید.
- ❑ چاپگر را روی یک سطح صاف قرار دهید و در شرایط محیطی توصیه شده راه اندازی کنید.
 - ❑ از کاغذی که توسط این چاپگر پشتیبانی می شود استفاده کنید.
 - ❑ به موارد احتیاطی مربوط به استفاده از کاغذ مراجعه کنید.
 - ❑ مطمئن شوید که تنظیمات اندازه کاغذ و نوع کاغذ با اندازه واقعی کاغذ و نوع کاغذ موجود در چاپگر مطابقت دارد.

اطلاعات مرتبط

- ← "مشخصات محیطی" در صفحه 155
- ← "احتیاط های مربوط به استفاده از کاغذ" در صفحه 35
- ← "ظرفیت ها و کاغذ موجود" در صفحه 36
- ← "لیست انواع کاغذ" در صفحه 37

گیر کردن کاغذ

- ❑ کاغذ را در جهت صحیح قرار دهید و راهنماهای لبه را مقابل لبه های کاغذ بلغزانید.
- ❑ اگر شما چندین برگه کاغذ را در چاپگر قرار داده اید، باید هر بار فقط یک برگه کاغذ را قرار دهید.

اطلاعات مرتبط

- ← "خارج کردن کاغذ گیر کرده" در صفحه 126
- ← "قرار دادن کاغذ در ورودی کاغذ از عقب" در صفحه 37

کاغذ به صورت کج تغذیه می شود

کاغذ را در جهت صحیح قرار دهید و راهنماهای لبه را مقابل لبه های کاغذ بلغزانید.

اطلاعات مرتبط

- ← "قرار دادن کاغذ در ورودی کاغذ از عقب" در صفحه 37

برطرف کردن مشکلات

چندین برگه کاغذ به طور همزمان وارد دستگاه شده اند

- هر بار یک برگه کاغذ را در دستگاه قرار دهید.
- وقتی در طول چاپ دستی 2 طرفه چندین برگه کاغذ به طور همزمان وارد دستگاه می شوند، قبل از قرار دادن مجدد کاغذ هر یک از کاغذهای موجود در چاپگر را خارج کنید.

هیچ کاغذی در دستگاه وجود ندارد

- بیشتر از حداکثر تعداد برگه های مشخص شده برای کاغذ قرار ندهید. در مورد کاغذ ساده، بالاتر از خطی که توسط نماد مثلث روی راهنمای لبه قرار دارد کاغذ قرار ندهید.
- اگر برگه تمیز کردن که همراه با کاغذ اصلی Epson عرضه شده است را در اختیار دارید، از آن برای تمیز کردن غلتک داخل چاپگر استفاده کنید.

اطلاعات مرتبط

← "ظرفیت ها و کاغذ موجود" در صفحه 36

← "تمیز کردن مسیر کاغذ" در صفحه 102

خطای تمام شدن کاغذ

وقتی یک خطای تمام شدن کاغذ نمایش داده شود در صورتیکه کاغذ در ورودی کاغذ از عقب وجود دارد، کاغذ را دوباره در مقابل لبه راست ورودی کاغذ از عقب قرار دهید.



مشکلات مربوط به برق و پانل کنترل

دستگاه روشن نمی شود

□ مطمئن شوید سیم برق با ایمنی درون پریز قرار گرفته است.

□ دکمه  را کمی بیشتر پایین نگه دارید.

دستگاه خاموش نمی شود

دکمه  را کمی بیشتر پایین نگه دارید. اگر هنوز هم نمی توانید چاپگر را خاموش کنید، سیم برق را به پریز نزدیک. برای جلوگیری از خشک شدن هد چاپ، دوباره چاپگر را با فشار دادن دکمه  روشن و خاموش کنید.

صفحه LCD تاریک می شود

چاپگر در حالت خواب است. دکمه ای از پانل کنترل را برای برگرداندن صفحه LCD به وضعیت قبلی خود فشار دهید.

چاپ از رایانه امکان پذیر نیست

□ درایور چاپگر را نصب کنید.

برطرف کردن مشکلات

- ❑ کابل USB را به طور ایمن به چاپگر و کامپیوتر وصل کنید.
- ❑ اگر از هاب USB استفاده می کنید، سعی کنید چاپگر را بطور مستقیم به رایانه وصل کنید.
- ❑ اگر نمی توانید از طریق شبکه چاپ کنید، به صفحه ای که روش اتصال شبکه از طریق رایانه را شرح می دهد مراجعه کنید.
- ❑ اگر تصویر بزرگی را چاپ می کنید، ممکن است رایانه حافظه کافی نداشته باشد. تصویر را با وضوح کمتر و اندازه کوچکتر چاپ کنید.
- ❑ در Windows، بر روی **صف چاپ** از زبانه **نگهداری** درایور چاپگر کلیک کنید و سپس موارد زیر را بررسی کنید.
 - ❑ بررسی کنید آیا کار چاپی متوقف شده ای موجود است. در صورت نیاز چاپ را لغو کنید.
 - ❑ مطمئن شوید چاپگر آفلاین نیست یا در حالت تعلیق قرار ندارد.
 - ❑ اگر چاپگر آفلاین است یا در حالت تعلیق قرار دارد، علامت تنظیم آفلاین یا حالت تعلیق را از منوی **چاپگر** بردارید.
 - ❑ مطمئن شوید که چاپگر از منوی **چاپگر** بعنوان چاپگر پیش فرض انتخاب شده است (باید یک علامت تیک در مورد منو وجود داشته باشد).
 - ❑ اگر چاپگر بعنوان چاپگر پیش فرض انتخاب نشده است، آن را بعنوان چاپگر پیش فرض تنظیم کنید.
 - ❑ اطمینان حاصل کنید که پورت چاپگر همانند ذیل به درستی در **مشخصات > پورت** از منوی **چاپگر** انتخاب شده باشد.
 - ❑ "USBXXX" را برای یک اتصال USB یا "EpsonNet Print Port" را برای یک اتصال شبکه انتخاب کنید.
 - ❑ در Mac OS X، مطمئن شوید که وضعیت چاپگر روی **توقف موقت** قرار نداشته باشد.
- ❑ موارد برگزیده سیستم را از منوی  < **چاپگرها و اسکنرها (یا چاپ و اسکن، چاپ و فابریک) و سپس** روی چاپگر دو بار کلیک کنید. اگر چاپگر متوقف شده است، روی **ازسرگیری (یا ازسرگیری چاپگر)** کلیک کنید.

اطلاعات مرتبط

- ◀ "نصب برنامه ها" در صفحه 122
- ◀ "اتصال به رایانه" در صفحه 19
- ◀ "لغو کردن چاپ" در صفحه 70

هنگامی که نمی توانید تنظیمات شبکه را انجام دهید

- ❑ دستگاههایی که می خواهید به شبکه متصل کنید را خاموش کنید. حدود 10 ثانیه صبر کنید و سپس دستگاهها را به این ترتیب روشن کنید: نقطه دسترسی، رایانه یا دستگاه هوشمند و سپس چاپگر. چاپگر و رایانه یا دستگاه هوشمند را به نقطه دسترسی نزدیک کنید تا ارتباط امواج رادیویی بهتر شود و سپس سعی کنید تنظیمات شبکه را دوباره انجام دهید.
- ❑ **Setup < Network Settings < Connection Check** را انتخاب کنید و سپس گزارش اتصال شبکه را چاپ کنید. اگر خطایی رخ داده است، گزارش اتصال شبکه را بررسی نمایید و سپس راه حل های چاپ شده را دنبال کنید.

اطلاعات مرتبط

- ◀ "پیام ها و راه حل های موجود در گزارش اتصال شبکه" در صفحه 27
- ◀ "حتی زمانی که تنظیمات شبکه هیچ اشکالی ندارند، برقراری اتصال از دستگاهها امکانپذیر نیست" در صفحه 131

حتی زمانی که تنظیمات شبکه هیچ اشکالی ندارند، برقراری اتصال از دستگاهها امکانپذیر نیست

اگر با وجود اینکه گزارش اتصال شبکه نشاندهنده وجود هیچ اشکالی نیست ولی نمی توانید از رایانه یا دستگاه هوشمند به چاپگر متصل شوید، به قسمت زیر مراجعه کنید.

برطرف کردن مشکلات

□ هنگامی که از چندین نقطه دسترسی به صورت همزمان استفاده می کنید، بسته به تنظیمات نقاط دسترسی ممکن است نتوانید از چاپگر توسط رایانه یا دستگاه هوشمند استفاده کنید. رایانه یا دستگاه هوشمند را به همان نقطه دسترسی که چاپگر متصل است وصل کنید.

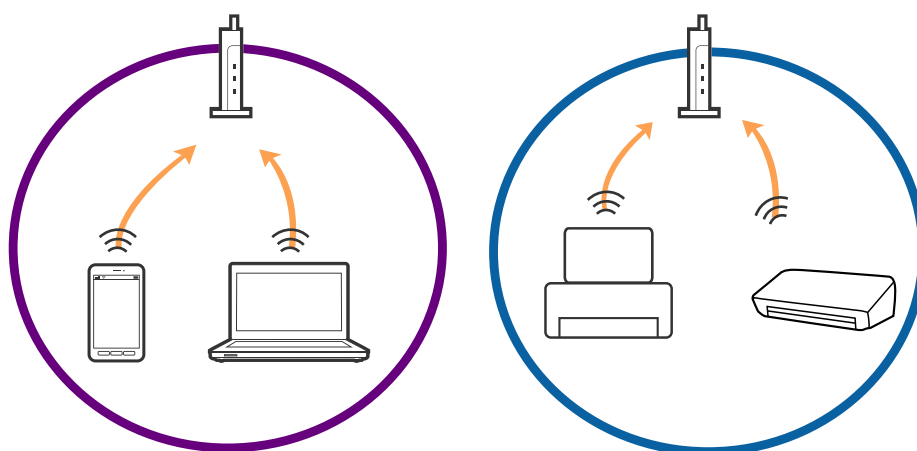

□ زمانی که نقطه دسترسی دارای چندین SSID بوده و دستگاه‌ها به SSID های مختلف روی یک نقطه دسترسی متصل هستند، ممکن است نتوانید به نقطه دسترسی متصل شوید. رایانه یا دستگاه هوشمند را به همان SSID که چاپگر متصل است وصل کنید.

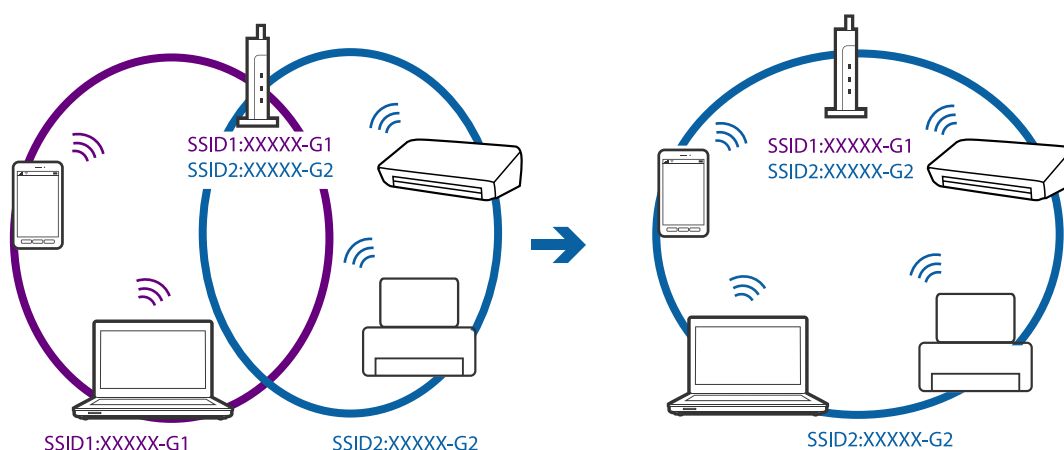

□ نقطه دسترسی که با IEEE802.11g و IEEE802.11a سازگار است، دارای SSID هایی از نوع 2.4 GHz و 5 GHz می باشد. اگر رایانه یا دستگاه هوشمند را به یک SSID 5 GHz متصل کنید، نمی توانید به چاپگر متصل شوید زیرا چاپگر فقط از ارتباطات 2.4 GHz پشتیبانی می کند. رایانه یا دستگاه هوشمند را به همان SSID که چاپگر متصل است وصل کنید.

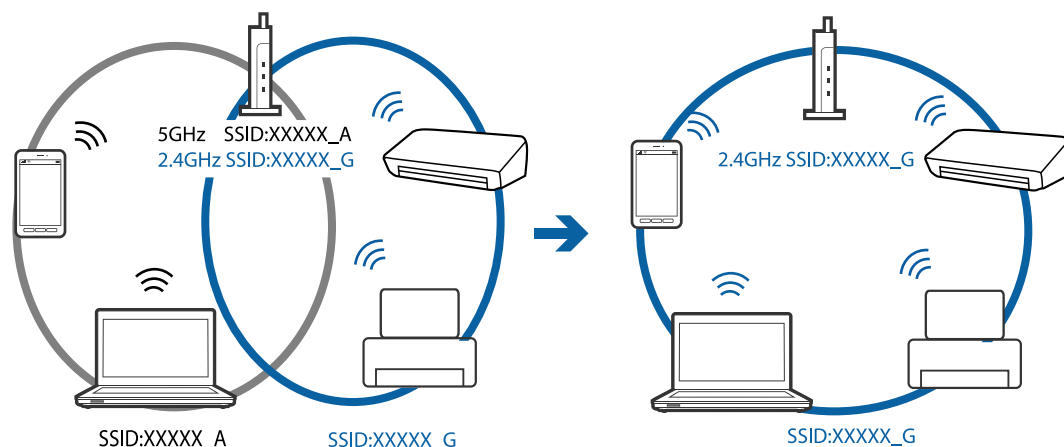

برطرف کردن مشکلات

اغلب نقاط دسترسی دارای یک ویژگی جداکننده حریم خصوصی هستند که ارتباطات از طریق دستگاه‌های غیرمجاز را مسدود می‌کند. اگر با وجود اینکه دستگاه‌ها و نقطه دسترسی به یک SSID متصل هستند باز هم نمی‌توانید به شبکه متصل شوید، جداکننده حریم خصوصی را از نقطه دسترسی غیرفعال نمایید. برای اطلاع از جزئیات، به دفترچه راهنمای عرضه شده همراه نقطه دسترسی مراجعه کنید.

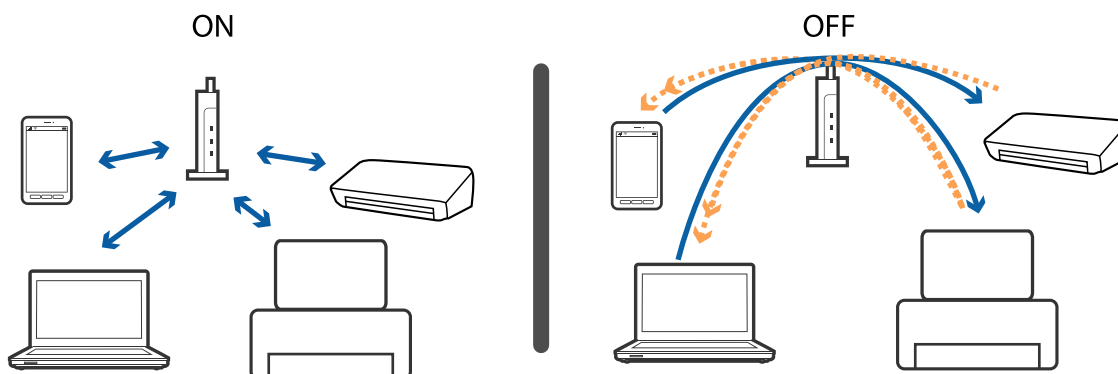

اطلاعات مرتبط

◀ "بررسی SSID متصل به چاپگر" در صفحه 133

◀ "بررسی SSID مربوط به رایانه" در صفحه 133

بررسی SSID متصل به چاپگر

Setup < Network Settings < Network Status را انتخاب کنید. SSID ها در هر شبکه Wi-Fi و شبکه Wi-Fi Direct نمایش داده می‌شود.

بررسی SSID مربوط به رایانه

Windows

Control Panel < Network and Internet < Network and Sharing Center را انتخاب کنید.

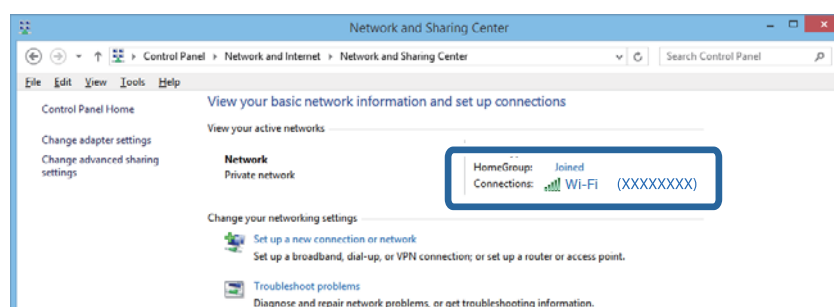

برطرف کردن مشکلات

Mac OS X

روی نماد Wi-Fi در قسمت بالای صفحه رایانه کلیک کنید. لیستی از SSID نمایش داده می‌شود و SSID متصل توسط یک علامت ستاره مشخص می‌گردد.



چاپگر به صورت ناگهانی از طریق اتصال شبکه چاپ نمی‌کند

- هنگامی که نقطه دسترسی یا ارائه‌دهنده خود را تغییر می‌دهید، سعی کنید تنظیمات شبکه مربوط به چاپگر را دوباره انجام دهید. رایانه یا دستگاه هوشمند را به همان SSID که چاپگر متصل است وصل کنید.
- دستگاه‌هایی که می‌خواهید به شبکه متصل کنید را خاموش کنید. حدود 10 ثانیه صبر کنید و سپس دستگاه‌ها را به این ترتیب روشن کنید: نقطه دسترسی، رایانه یا دستگاه هوشمند و سپس چاپگر. چاپگر و رایانه یا دستگاه هوشمند را به نقطه دسترسی نزدیک کنید تا ارتباط امواج رادیویی بهتر شود و سپس سعی کنید تنظیمات شبکه را دوباره انجام دهید.
- در Windows، بر روی **صف چاپ** از **زبانه نگهداری** درایور چاپگر کلیک کنید و سپس موارد زیر را بررسی کنید.
 - بررسی کنید آیا کار چاپی متوقف شده‌ای موجود است. در صورت نیاز چاپ را لغو کنید.
 - مطمئن شوید چاپگر آفلاین نیست یا در حالت تعلیق قرار ندارد. اگر چاپگر آفلاین است یا در حالت تعلیق قرار دارد، علامت تنظیم آفلاین یا حالت تعلیق را از منوی چاپگر بردارید.
 - مطمئن شوید که چاپگر از منوی چاپگر بعنوان چاپگر پیش فرض انتخاب شده است (باید یک علامت تیک در مورد منو وجود داشته باشد). اگر چاپگر بعنوان چاپگر پیش فرض انتخاب نشده است، آن را بعنوان چاپگر پیش فرض تنظیم کنید.
 - بررسی کنید که درگاه انتخابی در **مشخصات چاپگر** < پورت صحیح باشند
- **Setup < Network Settings < Connection Check** را انتخاب کنید و سپس گزارش اتصال شبکه را چاپ کنید. اگر گزارش نشان دهد که اتصال شبکه قطع شده است، گزارش اتصال شبکه را بررسی کنید و سپس راه حل‌های چاپ شده را دنبال کنید.
- سعی کنید از طریق رایانه به یک وب‌سایت دسترسی پیدا کنید تا اطمینان حاصل کنید که تنظیمات شبکه رایانه شما صحیح است. اگر نمی‌توانید به هیچ وب‌سایتی دسترسی پیدا کنید، اشکالی در رایانه وجود دارد. برای کسب اطلاعات بیشتر، به دفترچه راهنمای عرضه شده همراه رایانه خود مراجعه کنید.

اطلاعات مرتبط

- ◀ "بررسی SSID متصل به چاپگر" در صفحه 133
- ◀ "بررسی SSID مربوط به رایانه" در صفحه 133
- ◀ "پیام‌ها و راه‌حل‌های موجود در گزارش اتصال شبکه" در صفحه 27
- ◀ "حتی زمانی که تنظیمات شبکه هیچ اشکالی ندارند، برقراری اتصال از دستگاه‌ها امکان‌پذیر نیست" در صفحه 131

چاپگر به صورت ناگهانی از طریق اتصال USB چاپ نمی کند

□ کابل USB را از رایانه جدا کنید. روی آیکون چاپگر که در رایانه نشان داده شده است راست کلیک کنید و سپس **قطع دستگاه** را انتخاب کنید. سپس کابل USB را به رایانه متصل کرده و یک چاپ آزمایشی انجام دهید. اگر چاپ کردن امکان پذیر است، راه اندازی به اتمام رسیده است.

□ اتصال USB را با دنبال کردن مراحل [تغییر دادن روش اتصال در یک رایانه] که در این دفترچه راهنما بیان شده است دوباره تنظیم کنید.

اطلاعات مرتبط

← "تغییر روش اتصال به یک رایانه" در صفحه 31

چاپ از طریق iPhone یا iPad امکان پذیر نیست

□ iPhone یا iPad را به همان شبکه ای (SSID) که چاپگر وصل شده، متصل کنید.

□ **Paper Configuration** را در منوهای زیر فعال کنید.

Paper Configuration < Paper Source Settings < Printer Setup < Setup

□ تنظیمات AirPrint را در Web Config فعال کنید.

اطلاعات مرتبط

← "اتصال به یک دستگاه هوشمند" در صفحه 20

← "Web Config" در صفحه 110

چاپ موقتاً متوقف شد

اگر تصویری با داده های زیاد را چاپ می کنید، ممکن است عمل چاپ متوقف شده و کاغذ بیرون داده شود. تصویر را با وضوح کمتر و اندازه کوچکتر چاپ کنید.

مشکلات مربوط به کار چاپی

نسخه چاپی دارای خط افتادگی است یا بدون رنگ است

اگر شما برای یک مدت طولانی از چاپگر استفاده نکرده اید، ممکن است نازل های سر چاپگر مسدود شده باشند و قطره های جوهر خارج نشوند. بررسی نازل را انجام دهید، و سپس اگر هر کدام از نازل های هد چاپ مسدود شده اند، هد چاپ را تمیز کنید.

اطلاعات مرتبط

← "بررسی و تمیز کردن هد چاپ" در صفحه 99

برطرف کردن مشکلات

خطوط اضافه یا رنگ های غیرمنتظره ظاهر می شود

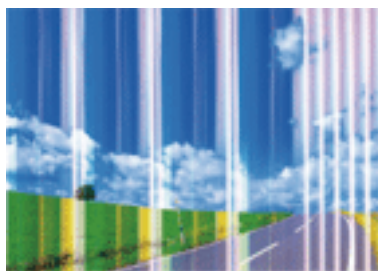

ممکن است نازل های هد چاپ مسدود شده باشند. یک بررسی نازل برای بررسی انسداد نازل های هد چاپ، انجام دهید. اگر هر کدام از نازل های هد چاپ مسدود شده اند، هد چاپ را تمیز کنید.

اطلاعات مرتبط

← "بررسی و تمیز کردن هد چاپ" در صفحه 99

خطوط اضافه رنگی در فواصل حدود 2.5 سانتی متر ظاهر می شود



تنظیمات نوع کاغذ مناسب را برای نوع کاغذ موجود در چاپگر انتخاب کنید.

هد چاپ را از طریق یک رایانه تراز کنید.

هنگام چاپ بر روی کاغذ ساده، با استفاده از تنظیمات کیفیت بالاتر چاپ کنید.

اطلاعات مرتبط

← "لیست انواع کاغذ" در صفحه 37

← "تراز کردن هد چاپ - Windows" در صفحه 102

← "تراز کردن هد چاپ - Mac OS X" در صفحه 102

برطرف کردن مشکلات

چاپ های تار، خطوط اضافه عمودی، یا عدم ترازبندی



enthalten alle
Aufdruck. W
↓ 5008 "Regel

هد چاپ را تراز کنید.

اطلاعات مرتبط

← "تراز کردن هد چاپ" در صفحه 101

حتی بعد از تراز کردن سر چاپگر، کیفیت چاپ بهتر نمی شود

در طول چاپ دو طرفه (یا با سرعت بالا)، سر چاپگر همزمان با چاپ به هر دو جهت حرکت می کند، و ممکن است خطوط عمودی تراز نشوند. اگر کیفیت چاپ بهتر نشده است، تنظیمات چاپ دو طرفه (یا با سرعت بالا) را غیرفعال کنید. غیرفعال کردن این تنظیمات می تواند سرعت چاپ را کاهش دهد.

Windows

سرعت زیاد را در زبانه گزینه بیشتر درایور چاپگر پاک کنید.

Mac OS X

موارد برگزیده سیستم را از منوی  > چاپگرها و اسکنرها (یا چاپ و اسکن، چاپ و نمابر) و سپس چاپگر را انتخاب کنید. روی گزینه ها و لوازم > گزینه ها (یا درایور) کلیک کنید. Off را بعنوان تنظیم High Speed Printing انتخاب کنید.

کیفیت چاپ پایین است

اگر کیفیت چاپ به دلیل چاپ های تار، وجود نوار در چاپ، رنگ های چاپ نشده، رنگ های کم رنگ، الگوهای موزاییک شکل و عدم ترازبندی در چاپ ها پایین است موارد زیر را بررسی کنید.

از کاغذی که توسط این چاپگر پشتیبانی می شود استفاده کنید.

تنظیمات نوع کاغذ مناسب را برای نوع کاغذ موجود در چاپگر انتخاب کنید.

بر روی کاغذی که مرطوب، آسیب دیده یا بسیار کهنه است چاپ نکنید.

اگر کاغذ لوله شده یا پاکت نامه پف کرده، آن را یکدست و صاف کنید.

بررسی نازل را انجام دهید، و سپس اگر هر کدام از نازل های هد چاپ مسدود شده اند، هد چاپ را تمیز کنید.

هد چاپ را تراز کنید.

با استفاده از تنظیمات کیفیت بیشتر، چاپ کنید.

بعد از چاپ کاغذ را فوراً دسته نکنید.

قبل از بایگانی یا نمایش کارهای چاپی، آنها را بطور کامل خشک کنید. هنگام خشک کردن کارهای چاپی، از نور مستقیم آفتاب اجتناب کنید، از خشک کن استفاده نکنید و طرف چاپ شده کاغذ را لمس نکنید.

برطرف کردن مشکلات

- ❑ هنگام چاپ تصاویر و عکس ها، Epson توصیه می کند از کاغذ اصلی Epson به جای کاغذ ساده استفاده کنید. بر روی طرف قابل چاپ کاغذ اصلی Epson چاپ کنید.
- ❑ سعی کنید از کارتریج های اصلی جوهر Epson استفاده کنید. این محصول طوری طراحی شده است که رنگ ها را بر اساس استفاده کارتریج های اصلی جوهر Epson تنظیم می کند. استفاده از کارتریج های جوهر غیر اصل ممکن است کیفیت چاپ را کاهش دهند.
- ❑ Epson توصیه می کند که از کارتریج جوهر تا قبل از تاریخ چاپ شده بر روی بسته استفاده کنید.
- ❑ برای کسب بهترین نتیجه، از کارتریج جوهر پر که دارای شش ماه تاریخ مصرف پس از باز شدن بسته بندی هستند استفاده کنید.

اطلاعات مرتبط

- ← "ظرفیت ها و کاغذ موجود" در صفحه 36
- ← "لیست انواع کاغذ" در صفحه 37
- ← "احتیاط های مربوط به استفاده از کاغذ" در صفحه 35
- ← "بررسی و تمیز کردن هد چاپ" در صفحه 99
- ← "تراز کردن هد چاپ" در صفحه 101

کاغذ لکه یا خط افتادگی دارد

- ❑ زمانی که نوار افقی نمایان می شود یا در بالا یا پایین کاغذ لکه ایجاد می شود، کاغذ را در جهت صحیح قرار دهید و راهنماهای لبه را به سمت لبه های کاغذ بلغزانید.

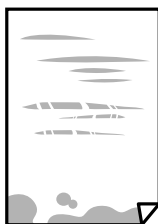

- ❑ زمانی که نوار عمودی نمایان می شود یا روی کاغذ لکه ایجاد می شود، مسیر کاغذ را تمیز کنید.



- ❑ کاغذ را روی یک سطح صاف قرار دهید تا بررسی کنید که دارای تا خوردگی است یا خیر. اگر دارای تا خوردگی است، آن را صاف کنید.

- ❑ هنگام چاپ 2 طرفه دستی، مطمئن شوید قبل از قرار دادن دوباره کاغذ، جوهر بطور کامل خشک شده باشد.

اطلاعات مرتبط

- ← "قرار دادن کاغذ در ورودی کاغذ از عقب" در صفحه 37
- ← "تمیز کردن مسیر کاغذ" در صفحه 102

برطرف کردن مشکلات

عکس های چاپ شده چسبناک هستند

ممکن است روی سمت نادرست کاغذ عکس چاپ کرده باشید. اطمینان حاصل کنید که چاپ را روی سمت قابل چاپ انجام دهید. هنگام چاپ بر روی پشت کاغذ عکس، باید مسیر کاغذ را تمیز کنید.

اطلاعات مرتبط

← "تمیز کردن مسیر کاغذ" در صفحه 102

تصاویر یا عکس ها با رنگ های غیرمنتظره چاپ می شوند

هنگام چاپ کردن از درایور چاپگر Windows، بسته به نوع کاغذ، تنظیم خودکار عکس Epson به صورت پیش فرض اعمال می گردد. سعی کنید تنظیمات را تغییر دهید.

در زبانه گزینه بیشتر گزینه سفارشی را در تصحیح رنگ انتخاب کنید و سپس روی پیشرفته کلیک کنید. تنظیم تصحیح رنگ را از تصحیح به سایر گزینه ها تغییر دهید. اگر ایجاد تغییر هم اثری نداشت، از یک روش تصحیح رنگ دیگر به غیر PhotoEnhance در مدیریت رنگ استفاده کنید.

اطلاعات مرتبط

← "تنظیم رنگ چاپ" در صفحه 66

رنگ ها با آنچه که روی نمایشگر می بینید فرق می کند

□ دستگاه های نمایشگر نظیر صفحه نمایش رایانه دارای خصوصیات نمایش مختص خودشان هستند. اگر نمایشگر دارای توازن نباشد، تصویر با روشنایی و رنگ های صحیح نمایش داده نمی شود. خصوصیات دستگاه را تنظیم کنید.

□ تابش نور به نمایشگر دارای تأثیر بر چگونگی دیده شدن تصویر در نمایشگر می باشد. از نور مستقیم خودداری کنید و تصویر را در جایی که نور مناسب وجود دارد، تأیید نمایید.

□ رنگ ها ممکن است با آنچه که در دستگاه های هوشمند نظیر تلفن ها یا تبلت های هوشمند با نمایشگرهای دارای وضوح بالا می بینید، متفاوت باشد.

□ رنگ های یک نمایشگر به طور کامل با رنگ های روی کاغذ یکسان نیست زیرا دستگاه نمایشگر و چاپگر دارای فرایند متفاوتی برای تولید رنگ ها می باشند.

چاپ بدون حاشیه امکان پذیر نیست

تنظیم بدون حاشیه را در تنظیمات چاپ انجام دهید. اگر نوع کاغذی را انتخاب کنید که از چاپ بدون حاشیه پشتیبانی نمی کند، نمی توانید بدون حاشیه را انتخاب کنید. نوع کاغذی را انتخاب کنید که از چاپ بدون حاشیه پشتیبانی کند.

اطلاعات مرتبط

← "گزینه های منو برای حالت Print Photos" در صفحه 50

← "گزینه های منو برای حالت Copy" در صفحه 72

← "اصول اولیه چاپ - Windows" در صفحه 51

← "اصول اولیه چاپ - Mac OS X" در صفحه 53

درحین چاپ بدون حاشیه، لبه های تصویر برش داده می شود

در طول چاپ بدون حاشیه، تصویر تا حدی بزرگ می شود و قسمت های بیرون زده برش داده می شوند. یک تنظیم بزرگنمایی کمتر انتخاب کنید.

برطرف کردن مشکلات

Windows

روی تنظیم در کنار کادر انتخاب بدون حاشیه در زبانه اندازه از درایور چاپگر کلیک کنید و سپس تنظیمات را تغییر دهید.

Mac OS X

تنظیم گسترش از منوی تنظیمات چاپ کادر چاپ را تغییر دهید.

محل، اندازه، یا حاشیه‌های کار چاپی درست نیست

کاغذ را در جهت صحیح قرار دهید و راهنماهای لبه را مقابل لبه های کاغذ بلغزانید.

هنگام قرار دادن اسناد در شیشه اسکنر، گوشه سند را با گوشه ای که توسط نماد روی قاب شیشه اسکنر نشان داده شده است تراز کنید. اگر لبه های کپی از بین رفته، اسناد را کمی از مرکز دور کنید.

هنگام قرار دادن اسناد در شیشه اسکنر، شیشه اسکنر و درپوش سند را تمیز کنید. اگر گرد و غبار یا لکه هایی بر روی شیشه وجود داشته باشد، ممکن است قسمت کپی گسترش یابد تا گرد و غبار یا لکه را نیز دربرگیرد، در نتیجه محل کپی نادرستی ایجاد کند یا تصویر کوچک شود.

تنظیم اندازه کاغذ مناسب را انتخاب کنید.

تنظیم حاشیه را در برنامه انجام دهید تا در ناحیه قابل چاپ اعمال شود.

اطلاعات مرتبط

← [قرار دادن کاغذ در ورودی کاغذ از عقب" در صفحه 37](#)

← ["قرار دادن اسناد در شیشه اسکنر" در صفحه 41](#)

← ["تمیز کردن شیشه اسکنر" در صفحه 103](#)

← ["ناحیه قابل چاپ" در صفحه 149](#)

چندین سند در یک برگه کپی می شوند

وقتی چند سند در شیشه اسکنر قرار می دهید تا بطور جداگانه کپی شود، اما آنها در یک صفحه تکی کپی می شوند، بین اسناد حداقل 5 میلی متر فاصله بگذارید. اگر مشکل رفع نشد، هر دفعه یک سند قرار دهید.

اطلاعات مرتبط

← ["قرار دادن چندین عکس برای کپی کردن" در صفحه 42](#)

نویسه های چاپ شده نادرست و درهم هستند

کابل USB را به طور ایمن به چاپگر و کامپیوتر وصل کنید.

کارهای چاپی را لغو کنید.

هنگام چاپ، رایانه را به طور دستی در حالت هایپرنت یا در حالت خواب قرار دهید. بار دیگر که رایانه را روشن کنید ممکن است صفحات متن درهم چاپ شوند.

اطلاعات مرتبط

← ["لغو کردن چاپ" در صفحه 70](#)

برطرف کردن مشکلات

تصویر چاپ شده معکوس است

علامت تنظیمات تصویر آینه ای را در درایور چاپگر یا برنامه بردارید.

Windows

علامت تصویر آینه را از زبانه گزینه بیشتر درایور چاپگر بردارید.

Mac OS X

علامت **Mirror Image** را از منوی تنظیمات چاپ کادر چاپ بردارید.

وجود الگوهای موزاییک شکل در چاپ ها

هنگام چاپ تصاویر و عکس ها، با داده وضوح بالا چاپ کنید. تصاویر روی وب سایت اغلب وضوح پایینی دارند با اینکه در حالت نمایش خوب به نظر می رسند و به همین دلیل ممکن است کیفیت چاپ کاهش یابد.

رنگ ها یکدست نیستند، لکه، نقطه یا خطوط مستقیم در تصویر کپی شده ظاهر می شود

مسیر کاغذ را تمیز کنید.

شیشه اسکنر را تمیز کنید.

هنگام قرار دادن اسناد بر روی شیشه اسکنر فشار زیادی به اسناد وارد نکنید.

وقتی کاغذ لکه دار شده است، باید تنظیمات تراکم کپی را کمتر کنید.

اطلاعات مرتبط

← "تمیز کردن مسیر کاغذ" در صفحه 102

← "تمیز کردن شیشه اسکنر" در صفحه 103

← "گزینه های منو برای حالت Copy" در صفحه 72

الگوی هاشور خورده در تصویر کپی شده ظاهر می شود.

تنظیمات کوچک یا بزرگ کردن را تغییر دهید یا اسناد را با کمی زاویه متفاوت قرار دهید.

اطلاعات مرتبط

← "گزینه های منو برای حالت Copy" در صفحه 72

تصویری از پشت اسناد در تصویر کپی شده ظاهر می شود.

در مورد یک سند نازک، سند را بر روی شیشه اسکنر قرار داده و سپس یک قطعه کاغذ سیاه روی آن قرار دهید.

تنظیم تراکم کپی را از پانل کنترل کم کنید.

اطلاعات مرتبط

← "گزینه های منو برای حالت Copy" در صفحه 72

برطرف کردن مشکلات

مشکل کار چاپی برطرف نمی شود

اگر همه راه حل ها را امتحان کرده اید و مشکل هنوز حل نشده است، درایور چاپگر را حذف و دوباره نصب کنید.

اطلاعات مرتبط

← "حذف برنامه ها" در صفحه 121

← "نصب برنامه ها" در صفحه 122

سایر مشکلات مربوط به چاپ

چاپ بسیار آهسته است

برنامه های غیرضروری را ببندید.

تنظیمات کیفیت را پایین تر بیاورید. چاپ با کیفیت بالا سرعت چاپ را کاهش می دهد.

تنظیم دو طرفه (یا سرعت بالا) را فعال کنید. زمانی که این تنظیم فعال می شود، هد چاپ زمانی که در هر دو جهت حرکت می کند چاپ انجام می دهد و سرعت چاپ افزایش می یابد.

Windows

علامت سرعت زیاد را از زبانه گزینه بیشتر درایور چاپگر انتخاب کنید.

Mac OS X

موارد برگزیده سیستم را از منوی  < چاپگرها و اسکنرها (یا چاپ و اسکن، چاپ و فابری) و سپس چاپگر را انتخاب کنید. روی گزینه ها و لوازم < گزینه ها (یا درایور) کلیک کنید. On را بعنوان تنظیم High Speed Printing انتخاب کنید.

گزینه بیصدا را غیرفعال کنید.

پانل کنترل

از صفحه اصلی، Quiet Mode را انتخاب کرده و سپس آن را غیرفعال کنید.

Windows

خاموش را بعنوان تنظیم بیصدا در زبانه اندازه درایور چاپگر انتخاب کنید.

Mac OS X

موارد برگزیده سیستم را از منوی  < چاپگرها و اسکنرها (یا چاپ و اسکن، چاپ و فابری) و سپس چاپگر را انتخاب کنید. روی گزینه ها و لوازم < گزینه ها (یا درایور) کلیک کنید. Off را بعنوان تنظیم بیصدا انتخاب کنید.

سرعت چاپ در طول چاپ متوالی به طور قابل توجهی کاهش می یابد

سرعت چاپ کاهش می یابد تا از بیش از حد گرم شدن و آسیب دیدن مکانیسم چاپگر جلوگیری شود. به هر حال می توانید به چاپ ادامه دهید. برای بازگشت به سرعت چاپ عادی، حداقل به مدت 30 دقیقه از چاپگر استفاده نکنید. اگر چاپگر را از برق بکشید، سرعت چاپ به حالت عادی باز نمی گردد.

لغو چاپ در رایانه دارای سیستم عامل Mac OS X v10.6.8 امکان پذیر نیست

اگر می خواهید چاپ را از طریق رایانه خود متوقف کنید، تنظیمات زیر را انجام دهید.

برطرف کردن مشکلات

Web Config را اجرا کنید و سپس **Port9100** را به عنوان تنظیمات پروتکل با اولویت زیاد در **AirPrint** راه اندازی انتخاب کنید. موارد برگزیده سیستم را از منوی  چاپگرها و اسکنرها (یا چاپ و اسکن، چاپ و نمابر) انتخاب کنید، چاپگر را حذف کنید و سپس دوباره چاپگر را اضافه نمایید.

اطلاعات مرتبط

← "Web Config" در صفحه 110

دستگاه اسکن نمی کند

- کابل USB را به طور ایمن به چاپگر و کامپیوتر وصل کنید.
- اگر از هاب USB استفاده می کنید، سعی کنید چاپگر را بطور مستقیم به رایانه وصل کنید.
- اگر شما از طریق یک شبکه و با وضوح بالا اسکن می کنید، ممکن است خطا در ارتباط رخ دهد. وضوح را کم کنید.
- اگر زمانی که Epson Scan 2 را شروع می کنید لیست اسکنر نشان داده می شود مراقب باشید چاپگر صحیح (اسکنر) را انتخاب کنید.
- اطمینان حاصل کنید که چاپگر صحیح (اسکنر) در Epson Scan 2 انتخاب شده است.
- اگر از برنامه های سازگار با TWAIN استفاده می کنید، چاپگر (اسکنر) را که در حال استفاده از آن هستید انتخاب کنید.
- در Windows، دقت کنید چاپگر (اسکنر) در اسکنر و دوربین نشان داده شود. چاپگر (اسکنر) باید با عنوان "EPSON XXXXX" (نام چاپگر) نمایش داده شده باشد. اگر چاپگر (اسکنر) نشان داده نشد، Epson Scan 2 را حذف و دوباره نصب کنید. برای دسترسی به اسکنر و دوربین به موارد زیر مراجعه کنید.
- Windows 10
 - روی دکمه شروع راست-کلیک کنید یا آن را فشار داده و نگه دارید و پانل کنترل را انتخاب کنید، در قسمت جستجو "اسکنر و دوربین" را وارد کرده، روی مشاهده اسکنرها و دوربین ها کلیک کنید و سپس بررسی کنید چاپگر نشان داده شود.
- Windows 8.1/Windows 8
 - دسک تاپ < تنظیمات > پانل کنترل را انتخاب کنید، در قسمت جستجو "اسکنر و دوربین" را وارد کنید، روی نمایش اسکنر و دوربین کلیک کرده و سپس بررسی کنید چاپگر نشان داده شود.
- Windows 7
 - روی دکمه شروع کلیک کنید و پانل کنترل را انتخاب کنید، در قسمت جستجو "اسکنر و دوربین" را وارد کرده، روی مشاهده اسکنرها و دوربین ها کلیک کنید و سپس بررسی کنید چاپگر نشان داده شود.
- Windows Vista
 - روی دکمه شروع کلیک کرده، پانل کنترل < سخت افزار و صدا > اسکنرها و دوربین ها را انتخاب کرده و سپس بررسی کنید چاپگر نشان داده شود.
- Windows XP
 - روی دکمه شروع کلیک کرده، پانل کنترل < چاپگرها و سایر سخت افزار > اسکنر و دوربین ها را انتخاب کرده و سپس بررسی کنید چاپگر نشان داده شود.
- اگر نمی توانید با استفاده از برنامه های سازگار با TWAIN اسکن کنید، برنامه سازگار با TWAIN را حذف و دوباره نصب کنید.

اطلاعات مرتبط

← "حذف برنامه ها" در صفحه 121

← "نصب برنامه ها" در صفحه 122

برطرف کردن مشکلات

هنگام استفاده از پانل کنترل نمی توان از اسکن استفاده کرد

□ مطمئن شوید Epson Scan 2 و Epson Event Manager بطور صحیح نصب شده باشند.

□ تنظیم اسکن تخصیص داده شده در Epson Event Manager را بررسی کنید.

اطلاعات مرتبط

◀ "Epson Scan 2" (درایور اسکن) در صفحه 118

◀ "Epson Event Manager" در صفحه 118

مشکلات مربوط به تصویر اسکن شده

رنگ های ناهموار، کثیفی، لکه و دیگر موارد هنگام اسکن از شیشه اسکنر نمایش داده می شوند.

□ شیشه اسکنر را تمیز کنید.

□ هرگونه کثیفی یا خاشاک را از روی سند پاک کنید.

□ روی سند یا پوشش سند زیاد فشار وارد نکنید. اگر زیاد فشار وارد کنید، ممکن است تصویر مات شود، کثیف یا لکه دار به نظر بیاید.

اطلاعات مرتبط

◀ "تمیز کردن شیشه اسکنر" در صفحه 103

کیفیت تصویر مناسب نیست

□ حالت را در Epson Scan 2 براساس سندی که می خواهید اسکن کنید، تنظیم کنید. اسکن را با استفاده از تنظیمات مربوط به سندها در حالت سند و تنظیمات مربوط به عکس ها در حالت عکس انجام دهید.

□ در Epson Scan 2، تصویر را با استفاده از زبانه تنظیمات پیشرفته تنظیم کنید و سپس اسکن نمایید.

□ اگر وضوح تصویر پایین است، سعی کنید وضوح را افزایش دهید و سپس اسکن نمایید.

اطلاعات مرتبط

◀ "اسکن کردن با استفاده از Epson Scan 2" در صفحه 80

◀ "گزینه های منو برای اسکن کردن" در صفحه 80

افست در پس زمینه تصویر نمایان می شود

ممکن است تصاویر موجود در پشت سند در تصویر اسکن شده نمایان شود.

□ در Epson Scan 2، زبانه تنظیمات پیشرفته را انتخاب کنید و سپس درخشندگی را تنظیم کنید.

بسته به تنظیمات موجود در زبانه تنظیمات اصلی < نوع تصویر یا سایر تنظیمات موجود در زبانه تنظیمات پیشرفته ممکن است این ویژگی در دسترس نباشد.

□ در حالت سند در Epson Scan 2، زبانه تنظیمات پیشرفته را انتخاب کنید و سپس گزینه تصویر < ارتقای متن را انتخاب کنید.

□ هنگام اسکن کردن از شیشه اسکنر، یک کاغذ سیاه یا یک پد رومیزی روی سند قرار دهید.

برطرف کردن مشکلات

اطلاعات مرتبط

- ◀ "قرار دادن اسناد در شیشه اسکنر" در صفحه 41
- ◀ "اسکن کردن با استفاده از Epson Scan 2" در صفحه 80
- ◀ "گزینه‌های منو برای اسکن کردن" در صفحه 80

متن تار می شود

- در حالت سند در Epson Scan 2، زبانه تنظیمات پیشرفته را انتخاب کنید و سپس گزینه تصویر < ارتقای متن را انتخاب کنید.
- حالت سند را به عنوان حالت در Epson Scan 2 انتخاب کنید. با استفاده از تنظیمات مربوط به سندها در حالت سند اسکن را انجام دهید.
- در حالت سند در Epson Scan 2، هنگامی که نوع تصویر در زبانه تنظیمات اصلی بر روی سیاه و سفید تنظیم شده است، آستانه را از زبانه تنظیمات پیشرفته تنظیم کنید. هنگامی که آستانه را افزایش می دهید، ناحیه رنگ سیاه بزرگتر می شود.
- اگر وضوح تصویر پایین است، سعی کنید وضوح را افزایش دهید و سپس اسکن نمایید.

اطلاعات مرتبط

- ◀ "اسکن کردن سندها (حالت سند)" در صفحه 81
- ◀ "گزینه‌های منو برای اسکن کردن" در صفحه 80

الگوهای شطرنجی (سایه های شبکه ای) نمایان می شود

- اگر سند یک سند چاپ شده باشد، الگوهای شطرنجی (سایه های شبکه ای) ممکن است در تصویر اسکن شده نمایان شود.
- در زبانه تنظیمات پیشرفته tab در Epson Scan 2، گزینه حذف طرح مویر را تنظیم کنید.



- وضوح تصویر را تغییر دهید و سپس دوباره اسکن نمایید.

اطلاعات مرتبط

- ◀ "اسکن کردن با استفاده از Epson Scan 2" در صفحه 80
- ◀ "گزینه‌های منو برای اسکن کردن" در صفحه 80

ناحیه درست را نمی توان در شیشه اسکنر اسکن نمود

- اطمینان حاصل کنید که سند به صورت درست در مقابل علائم ترازبندی قرار گرفته باشد.
- اگر لبه تصویر اسکن شده از بین رفته، سند را کمی از لبه شیشه اسکنر دور کنید.
- هنگام قرار دادن چندین سند روی شیشه اسکنر، اطمینان حاصل کنید که حداقل 20 میلی متر (0.79 اینچ) فاصله بین سندها وجود داشته باشد.

برطرف کردن مشکلات

□ هنگام اسکن کردن از طریق صفحه کنترل و انتخاب عملکرد برش خودکار ناحیه اسکن، هرگونه مواد زائد یا آلودگی را از روی شیشه اسکن و روکش سند برطرف کنید. در صورتی که هرگونه مواد زائد یا آلودگی در اطراف سند وجود دارد، محدوده اسکن گسترش می یابد تا آن را شامل شود.

اطلاعات مرتبط

← "قرار دادن اسناد در شیشه اسکنر" در صفحه 41

در تصویر کوچک پیش نمایش امکان پذیر نیست

□ وقتی چند سند را روی شیشه اسکنر می گذارید، بررسی کنید حداقل 20 میلی متر (0.79 اینچ) بین آنها فاصله باشد.

□ بررسی کنید سند صاف قرار گرفته باشد.

□ بسته به سند اصلی، ممکن است پیش نمایش برای تصویر کوچک امکان پذیر نباشد. در این حالت، اسکن را با پیش نمایش معمولی انجام دهید و سپس به صورت دستی سایه ها را ایجاد کنید.

اطلاعات مرتبط

← "اسکن کردن عکس ها (حالت عکس)" در صفحه 83

هنگامی که به عنوان PDF قابل جستجو ذخیره می شود، متن به صورت صحیح شناسایی نمی شود

□ در پنجره گزینه های فرمت تصویر در Epson Scan 2، بررسی کنید که زبان متن به صورت صحیح در زبانه متن تنظیم شده باشد.

□ بررسی کنید که سند به صورت مستقیم قرار داده شده باشد.

□ از سندی استفاده کنید که دارای متن واضح باشد. ممکن است شناسایی متن برای انواع سندهای زیر انجام نشود.

□ سندهایی که چندین دفعه کپی شده اند

□ سندهایی که توسط فکس دریافت شده اند (با وضوح پایین)

□ سندهایی که در آنها فاصله حروف یا فاصله خطوط بسیار کم است

□ سندهای دارای خطوط یا زیرخط در متن

□ سندهای دارای متن دست نویس

□ سندهای دارای چین و چروک یا انحنا

□ در حالت سند در Epson Scan 2، هنگامی که نوع تصویر در زبانه تنظیمات اصلی بر روی سیاه و سفید تنظیم شده است، آستانه را از زبانه تنظیمات پیشرفته تنظیم کنید. هنگامی که آستانه را افزایش می دهید، سیاه قوی تر می شود.

□ در حالت سند در Epson Scan 2، زبانه تنظیمات پیشرفته را انتخاب کنید و سپس گزینه تصویر < ارتقای متن را انتخاب کنید.

اطلاعات مرتبط

← "اسکن کردن سندها (حالت سند)" در صفحه 81

برطرف کردن اشکالات در تصویر اسکن شده امکان پذیر نیست

اگر همه راه حل ها را امتحان کرده اید و مشکل هنوز برطرف نشده است، تنظیمات Epson Scan 2 را با استفاده از Epson Scan 2 Utility راه اندازی کنید.

برطرف کردن مشکلات

نکته:

Epson Scan 2 Utility برنامه ای است که همراه *Epson Scan 2* عرضه می شود.

1. *Epson Scan 2 Utility* را باز کنید.

Windows 10

روی دکمه شروع کلیک کنید و سپس **Epson Scan 2 Utility < EPSON < All apps** را انتخاب کنید.

Windows 8.1/Windows 8

نام برنامه را در نوار جستجو وارد کنید و سپس نماد نمایش داده شده را انتخاب نمایید.

Windows 7/Windows Vista/Windows XP

روی دکمه شروع کلیک کنید و سپس **All Programs** یا **Epson Scan 2 Utility < Epson Scan 2 < EPSON < Programs** را انتخاب کنید.

Mac OS X

Epson Scan 2 Utility < Epson Software < Applications < Go را انتخاب کنید.

2. زبانه سایر موارد را انتخاب کنید.

3. روی تنظیم مجدد کلیک کنید.

نکته:

اگر راه اندازی مشکل را حل نکرد، *Epson Scan 2* را حذف و دوباره نصب کنید.

اطلاعات مرتبط

← "حذف برنامه ها" در صفحه 121

← "نصب برنامه ها" در صفحه 122

سایر مشکلات مربوط به اسکن

اسکن بسیار آهسته است

وضوح را کم کنید.

اطلاعات مرتبط

← "اسکن کردن با استفاده از *Epson Scan 2*" در صفحه 80

← "گزینه های منو برای اسکن کردن" در صفحه 80

هنگام اسکن کردن PDF/Multi-TIFF اسکن متوقف می شود

هنگام اسکن کردن با استفاده از *Epson Scan 2*، می توانید به صورت پیوسته تا 999 صفحه را با فرمت PDF و تا 200 صفحه را با فرمت Multi-TIFF اسکن کنید.

هنگام اسکن کردن مقادیر زیاد، توصیه می کنیم در مقیاس خاکستری اسکن کنید.

فضای آزاد روی دیسک سخت رایانه را افزایش دهید. اگر فضای آزادی موجود نباشد ممکن است اسکن متوقف شود.

سعی کنید با وضوح کمتری اسکن کنید. اگر اندازه کل اسناد به محدوده آن برسد اسکن متوقف می شود.

برطرف کردن مشکلات

اطلاعات مرتبط

← "اسکن کردن با استفاده از Epson Scan 2" در صفحه 80

← "گزینه‌های منو برای اسکن کردن" در صفحه 80

سایر مشکلات

زمان لمس چاپگر شوک الکتریکی خفیفی ایجاد می شود

اگر لوازم جانبی زیادی به رایانه وصل باشد، ممکن است زمان لمس چاپگر شوک الکتریکی خفیفی را احساس کنید. برای رایانه ای که به چاپگر وصل شده یک سیم زمینی نصب کنید.

صدای کارکرد بسیار زیاد است

اگر صدای دستگاه بیش از حد بلند است، بیصدا را فعال کنید. فعالسازی این قابلیت می تواند سرعت چاپ را کاهش دهد. بسته به تنظیمات نوع کاغذ و کیفیت چاپ انتخابی شما، ممکن است هیچ اختلافی در سطح نویز چاپگر وجود نداشته باشد.

پانل کنترل

از صفحه اصلی، **Quiet Mode** را انتخاب کرده و سپس آن را فعال کنید.

Windows

گزینه بیصدا را از زبانه اندازه در درایور چاپگر فعال کنید.

Mac OS X

موارد برگزیده سیستم را از منوی  < چاپگرها و اسکنرها (یا چاپ و اسکن، چاپ و نمابر) و سپس چاپگر را انتخاب کنید. روی گزینه ها و لوازم < گزینه ها (یا درایور) کلیک کنید. On را بعنوان تنظیم بیصدا انتخاب کنید.

ذخیره داده در کارت حافظه ممکن نیست

از کارت حافظه ای استفاده کنید که توسط چاپگر پشتیبانی می شود.

بررسی کنید که کارت حافظه در برابر نوشتن محافظت نشده باشد.

بررسی کنید که کارت حافظه، حافظه کافی داشته باشد. اگر حافظه موجود کم است، ذخیره داده ممکن نیست.

اطلاعات مرتبط

← "مشخصات کارت حافظه پشتیبانی شده" در صفحه 153

برنامه با فایروال مسدود شده است (فقط برای Windows)

برنامه را به لیست برنامه های مجاز در فایروال Windows در قسمت تنظیمات امنیتی در پانل کنترل اضافه نمایید.

"؟" روی صفحه انتخاب عکس نمایش داده می شود

اگر فایل تصویری توسط محصول پشتیبانی نشود، "؟" روی صفحه LCD نمایش داده می شود.

اطلاعات مرتبط

← "مشخصات داده پشتیبانی شده" در صفحه 153

ضمیمه

ضمیمه

مشخصات فنی

مشخصات چاپگر

قرار دادن نازل هد چاپ	نازل های جوهر سیاه: 180 نازل های جوهر رنگی: 59 برای هر رنگ
وزن کاغذ	کاغذ ساده
پاکت نامه ها	پاکت نامه شماره 10، DL، C6، 75 تا 90 (20 تا 24 lb) g/m^2

ناحیه قابل چاپ

ناحیه قابل چاپ برای برگه های تک

ممکن است به دلیل مکانیسم چاپگر، کیفیت چاپ در نواحی سایه دار کاهش یابد.

چاپ حاشیه دار

3.0 میلی متر (0.12 اینچ)	A	
3.0 میلی متر (0.12 اینچ)	B	
40.0 میلی متر (1.57 اینچ)	C	
32.0 میلی متر (1.26 اینچ)	D	

چاپ بدون حاشیه

43.0 میلی متر (1.69 اینچ)	A	
35.0 میلی متر (1.38 اینچ)	B	

ناحیه قابل چاپ برای پاکت نامه

ممکن است به دلیل مکانیسم چاپگر، کیفیت چاپ در نواحی سایه دار کاهش یابد.

ضمیمه

3.0 میلی متر (0.12 اینچ)	A	
5.0 میلی متر (0.20 اینچ)	B	
18.0 میلی متر (0.71 اینچ)	C	
40.0 میلی متر (1.57 اینچ)	D	

مشخصات اسکنر

تخت	نوع اسکنر
CIS	دستگاه فتوالکتریک
216×297 میلی متر (8.5×11.7 اینچ) Letter ,A4	حداکثر اندازه سند
1200 نقطه در اینچ (اسکن اصلی) 2400 نقطه در اینچ (اسکن فرعی)	وضوح
رنگ <input type="checkbox"/> 48 بیت در هر پیکسل داخلی (16 بیت در هر پیکسل در هر رنگ داخلی) <input type="checkbox"/> 24 بیت در هر پیکسل خارجی (8 بیت در هر پیکسل در هر رنگ خارجی) مقیاس خاکستری <input type="checkbox"/> 16 بیت در هر پیکسل داخلی <input type="checkbox"/> 8 بیت در هر پیکسل خارجی سیاه و سفید <input type="checkbox"/> 16 بیت در هر پیکسل داخلی <input type="checkbox"/> 1 بیت در هر پیکسل خارجی	عمق رنگ
LED	منبع نور

مشخصات رابط

برای رایانه	USB با سرعت بالا
-------------	------------------

ضمیمه

لیست عملکرد شبکه

ملاحظات	پشتیبانی شده	عملکردها	
-	-	اترنت	
-	✓	زیرساخت	رابط های شبکه Wi-Fi
-	-	Ad hoc	
-	✓	(Wi-Fi Direct (Simple AP	
-	-		
-	-	(اترنت و (Wi-Fi Direct (Simple AP	
-	✓	(Wi-Fi Direct (Simple AP و (زیرساخت) Wi-Fi	
-	✓	راهنمای راه اندازی Wi-Fi	عملکرد پانل Wi-Fi
-	✓	راه اندازی دکمه فشاری (WPS)	
-	✓	تنظیم کد پین	
-	✓	اتصال خودکار Wi-Fi	
-	✓	راه اندازی Wi-Fi Direct	
-	✓	راه اندازی شبکه عمومی	
-	✓	بررسی اتصال شبکه	
-	✓	وضعیت شبکه	
-	✓	چاپ برگه وضعیت شبکه	
-	✓	غیر فعال سازی Wi-Fi	
-	✓	بازگردانی تنظیمات پیش فرض کارخانه	
فقط کارت حافظه	✓	راه اندازی اشتراک گذاری فایل	

ضمیمه

ملاحظات	پشتیبانی شده	عملکردها	
-	✓	IPv4	چاپ شبکه ای (WindowsEpsonNet Print)
-	✓	IPv6 ,IPv4	Standard TCP/IP ((Windows
یا Windows Vista بالاتر	✓	IPv6 ,IPv4	چاپ (WSD (Windows
-	✓	IPv6 ,IPv4	چاپ (Mac OS XBonjour)
✓	✓	IPv6 ,IPv4	چاپ (Mac OS , (WindowsIPP (X
وسیله اطلاعاتی	-	IPv4	چاپ UPnP
دوربین دیجیتالی	-	IPv4	چاپ (Wi-FiPictBridge)
-	✓	IPv4	Epson Connect (چاپ ایمیل)
Mac یا جدیدتر iOS 5 یا OS X v10.7 یا جدیدتر	✓	IPv6 ,IPv4	(Mac OS X , (iOSAirPrint
-	✓	IPv6 ,IPv4	Google Cloud Print
-	✓	IPv6 ,IPv4	Epson Scan 2
-	✓	IPv4	Event Manager
-	✓	IPv4	(Scan toEpson Connect (Cloud
یا Mac OS X v10.9 بالاتر	✓	IPv6 ,IPv4	AirPrint (اسکن)
-	-	(ADF (AutoReversing	
-	-	IPv4	ارسال یک فکس
-	-	IPv4	دریافت یک فکس
یا Mac OS X v10.8 بالاتر	-	IPv6 ,IPv4	(FaxoutAirPrint)

مشخصات Wi-Fi

IEEE802.11b/g/n ^{1*}	استانداردها
2.4 گیگاهرتز	دامنه فرکانس
(dBm (EIRP 17	حداکثر نیروی فرکانس رادیویی ارسال شده
زیرساخت، (Wi-Fi Direct (Simple AP ^{2*}	حالت های هماهنگی
WPA2-PSK (AES) ,WEP (64/128bit) ^{3*}	ملاحظات امنیتی بی سیم

^{1*} بسته به محل خرید از IEEE 802.11b/g/n یا IEEE 802.11b/g تبعیت می کند.

^{2*} برای IEEE 802.11b پشتیبانی نمی شود.

ضمیمه

3* با استانداردهای WPA2 با پشتیبانی برای WPA/WPA2 Personal مطابقت دارد.

پروتکل امنیتی

SSL/TLS	IPPS ,HTTPS Server/Client
---------	---------------------------

خدمات پشتیبانی شده شخص ثالث

AirPrint	چاپ	iOS 5 یا جدیدتر / Mac OS X v10.7.x یا جدیدتر
	اسکن	Mac OS X v10.9.x یا جدیدتر
Google Cloud Print		

مشخصات دستگاه ذخیره سازی خارجی

مشخصات کارت حافظه پشتیبانی شده

کارت های حافظه سازگار	حداکثر ظرفیت
*miniSD	2 گیگابایت
*miniSDHC	32 گیگابایت
*microSD	2 گیگابایت
*microSDHC	32 گیگابایت
*microSDXC	64 گیگابایت
SD	2 گیگابایت
SDHC	32 گیگابایت
SDXC	64 گیگابایت

* یک مبدل مناسب برای شکاف کارت حافظه وصل کنید. درغیراین صورت، ممکن است کارت گیر کند.

ولتاژهای کارت حافظه پشتیبانی شده

نوع 3.3 ولت، نوع ولتاژ دوگانه (3.3 ولت و 5 ولت) (ولتاژ منبع تغذیه: 3.3 ولت)

از کارت های حافظه 5 ولتی پشتیبانی نمی شود.

حداکثر جریان ورودی: 200 میلی آمپر

مشخصات داده پشتیبانی شده

قالب فایل	JPEG با نسخه Exif 2.3 استاندارد گرفته شده با دوربین های دیجیتال DCF ¹ نسخه 1.0 یا 2.0 ² سازگار
اندازه تصویر	افقی: 80 تا 10200 پیکسل عمودی: 80 تا 10200 پیکسل

ضمیمه

اندازه فایل	کمتر از 2 گیگابایت
حداکثر تعداد فایل ها	3*9990

1* قانون طراحی برای فایل سیستم دوربین.

2* از داده‌های عکس ذخیره شده در حافظه داخلی دوربین دیجیتال پشتیبانی نمی‌شود.

3* تا 999 فایل می‌تواند هر بار نشان داده شود. (اگر تعداد فایل ها بیش از 999 باشد، فایل ها بصورت گروهی نشان داده می‌شوند).

نکته:

"؟" زمانی که چاپگر نمی‌تواند فایل تصویر را تشخیص دهد بر روی صفحه LCD نشان داده می‌شود. در این حالت، اگر یک چیدمان تصویر چندتایی را انتخاب کنید، قسمت های خالی چاپ می‌شوند.

ابعاد

ابعاد	ذخیره
	<input type="checkbox"/> عرض: 390 میلی متر (15.4 اینچ) <input type="checkbox"/> طول: 300 میلی متر (11.8 اینچ) <input type="checkbox"/> ارتفاع: 146 میلی متر (5.7 اینچ)
	چاپ
	<input type="checkbox"/> عرض: 390 میلی متر (15.4 اینچ) <input type="checkbox"/> طول: 528 میلی متر (20.8 اینچ) <input type="checkbox"/> ارتفاع: 279 میلی متر (11.0 اینچ)
عرض*	تقریباً 4.3 کیلوگرم (9.5 پوند)

* بدون کارتریج های جوهر و سیم برق.

مشخصات الکتریکی

مدل	مدل 100 تا 240 ولت	مدل 220 تا 240 ولت
دامنه فرکانس ارزیابی شده	50 تا 60 هرتز	50 تا 60 هرتز
جریان ارزیابی شده	0.3 تا 0.5 آمپر	0.3 آمپر
مصرف برق (با اتصال USB)	کپی های تکی: حدود 13.0 W (ISO/IEC24712) حالت آماده: حدود 4.6 وات حالت خواب: حدود 1.6 وات خاموش: حدود 0.3 وات	کپی های تکی: حدود 13.0 W (ISO/IEC24712) حالت آماده: حدود 4.6 وات حالت خواب: حدود 1.6 وات خاموش: حدود 0.3 وات

نکته:

برای بررسی ولتاژ به برجسب روی چاپگر مراجعه کنید.

ضمیمه

مشخصات محیطی

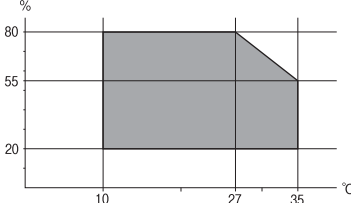
<p>از این چاپگر در محدوده ای که در نمودار زیر نشان داده شده است استفاده کنید.</p>  <p>دما: 10 تا 35 درجه سانتی گراد (50 تا 95 درجه فارنهایت) رطوبت: 20 تا 80 درصد RH (بدون تراکم)</p>	<p>کارکرد</p>
<p>دما: -20 تا 40 درجه سانتی گراد (-4 تا 104 درجه فارنهایت)* رطوبت: 5 تا 85 درصد RH (بدون تراکم)</p>	<p>ذخیره</p>

* می توانید برای یک ماه در دمای 40 درجه سانتی گراد (104 درجه فارنهایت) نگهدارید.

مشخصات محیطی برای کارتریج های جوهر

<p>-30 تا 40°C (-22 تا 104°F)*</p>	<p>دمای نگهداری</p>
<p>-16°C (3.2°F) یخ جوهر آب می شود و پس از حدود 3 ساعت در دمای 25°C (77°F) قابل استفاده می گردد.</p>	<p>دمای انجماد</p>

* می توانید برای یک ماه در دمای 40°C (104°F) نگهداری کنید.

نیازمندی های سیستم

☐ Windows 10 (32-بیت، 64-بیت)/Windows 8.1 (32-بیت، 64-بیت)/Windows 8 (32-بیت، 64-بیت)/Windows 7 (32-بیت، 64-بیت)،
 Windows Vista (32-بیت، 64-بیت)/Windows XP SP3 (32-بیت، 64-بیت) یا جدیدتر (32-بیت)/Windows XP Professional x64 Edition (32-بیت، 64-بیت) یا جدیدتر (32-بیت، 64-بیت) یا جدیدتر

/Mac OS X v10.11.x/Mac OS X v10.6.8/Mac OS X v10.7.x/Mac OS X v10.8.x/Mac OS X v10.9.x/Mac OS X v10.10.x

نکته:

☐ Mac OS X ممکن است از برخی از برنامه ها و ویژگی ها پشتیبانی نکند.

☐ از فایل سیستم UNIX (UFS) برای Mac OS X پشتیبانی نمی شود.

اطلاعات تنظیمی

استانداردها و آیین نامه ها

استانداردها و تأییدیه های مربوط به مدل اروپایی

برای کاربران اروپایی

ضمیمه

بدین وسیله، Seiko Epson Corporation اعلام می‌دارد که مدل بی‌سیم زیر با آیین‌نامه 2014/53/EU انطباق دارد. متن کامل بیانیه EU در مورد انطباق در وب‌سایت زیر وجود دارد.

<http://www.epson.eu/conformity>

C462T

برای استفاده فقط در ایرلند، انگلستان، اتریش، آلمان، لیختن‌اشتاین، سوئیس، فرانسه، بلژیک، لوکزامبورگ، هلند، ایتالیا، پرتغال، اسپانیا، دانمارک، فنلاند، نروژ، سوئد، ایسلند، کرواسی، قبرس، یونان، اسلوانی، مالت، بلغارستان، چک، استونی، مجارستان، لتونی، لیتوانی، لهستان، رومانی و اسلواکی.

Epson نمی‌تواند در قبال هر نوع عدم رضایت از نیازمندی‌های محافظتی که در اثر تغییرات غیر توصیه شده محصولات ایجاد می‌شود مسئولیتی را بپذیرد.



استانداردها و تأییدیه‌های مربوط به مدل استرالیایی

AS/NZS CISPR22 Class B	EMC
------------------------	-----

Epson بدینوسیله اعلام می‌کند که مدل‌های تجهیزات زیر با نیازمندی‌های ضروری و سایر مقررات مربوطه AS/NZS4268 مطابقت دارند:

C462T

Epson نمی‌تواند در قبال هر نوع عدم رضایت از نیازمندی‌های محافظتی که در اثر تغییرات غیر توصیه شده محصولات ایجاد می‌شود مسئولیتی را بپذیرد.

محدودیت‌های کپی کردن

برای اطمینان از استفاده قانونی و مسئولانه چاپگر محدودیت‌های زیر را رعایت کنید.

کپی موارد زیر طبق قانون ممنوع است:

صورتحساب‌های بانکی، مسکوکات، اوراق بهادار قابل عرضه در بازار صادر شده از طرف دولت، اوراق بهادار ضمانتی دولتی، و اوراق بهادار شهرداری

تمبرهای پستی استفاده نشده، کارت پستال‌های از پیش مهر شده، و دیگر اقلام پستی رسمی پستی معتبر

تمبرهای درآمد صادر شده از طرف دولت، و اوراق بهادار صادر شده طبق روال قانونی

هنگام کپی کردن موارد زیر احتیاط کنید:

اوراق بهادار قابل عرضه در بازار خصوصی، (گواهی سهام، یادداشت‌های مذاکره، چک‌ها و سایر موارد)، بلیط‌های ماهانه، بلیط‌های امتیازی و سایر موارد.

گذرنامه‌ها، گواهی‌نامه‌های رانندگی، ضمانت‌های تناسب، کارت تردد در جاده، کوپن غذا، بلیط‌ها و سایر موارد.

نکته:

ممکن است کپی این موارد نیز طبق قانون ممنوع شده باشد.

استفاده مسئولانه از محتوای دارای حق چاپ:

ممکن است با کپی نامناسب از محتوای دارای حق چاپ از چاپگرها سواستفاده شود. به جز مواردی که با یک وکیل آگاه مشورت کرده‌اید، قبل از کپی کردن محتوای منتشر شده، در قبال گرفتن اجازه از دارنده حق کپی مسئول بوده و به آن احترام بگذارید.

انتقال چاپگر

هنگامی که نیاز به حمل و نقل چاپگر به منظور جابجایی یا انجام تعمیرات دارید، مراحل زیر را برای بسته بندی چاپگر دنبال کنید.

مهم!

❑ هنگام نگهداری یا انتقال چاپگر، آن را کج نکنید، آن را بصورت عمودی نگه دارید یا آن را وارونه کنید در غیر اینصورت ممکن است جوهر نشت کند.

❑ کارتریج های جوهر را جدا نکنید. با جدا کردن کارتریج ها، هد چاپ خشک می شود و مانع چاپ چاپگر می شود.

1. با فشار دادن دکمه  چاپگر را خاموش کنید.

2. اطمینان حاصل کنید که چراغ روشن-خاموش خاموش شود و سپس سیم برق را از پریز بکشید.

مهم!

هنگامی که چراغ روشن-خاموش، خاموش است؛ سیم برق را از پریز جدا کنید. در غیر این صورت چاپگر به وضعیت اولیه خود باز نمی گردد و باعث خشک شدن جوهر شده و ممکن است انجام چاپ غیرممکن گردد.

3. اتصال همه کابل ها نظیر سیم برق و کابل USB را قطع کنید.

4. مطمئن شوید که هیچ کارت حافظه ای به دستگاه متصل نیست.

5. همه کاغذها را از چاپگر خارج کنید.

6. مطمئن شوید هیچ سندی در چاپگر نباشد.

7. در حالی که درپوش اسناد بسته است، قسمت اسکنر را باز کنید. نگهدارنده کارتریج جوهر را توسط نوار چسب به بدنه محکم ببندید.

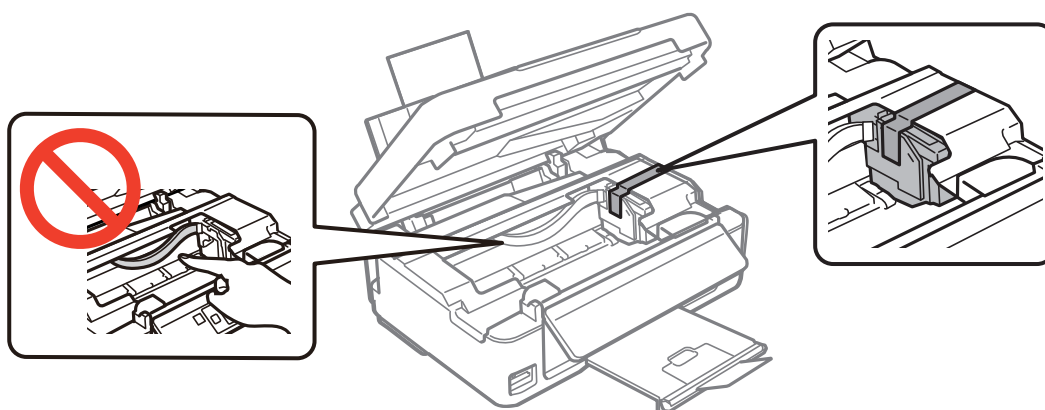

ضمیمه

8. قسمت اسکنر را ببندید.

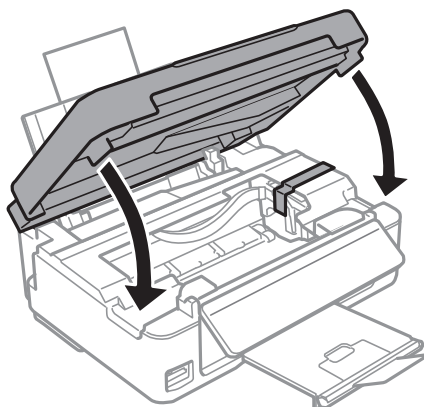

9. جهت بسته بندی زیر همانند شکل زیر آماده شوید.

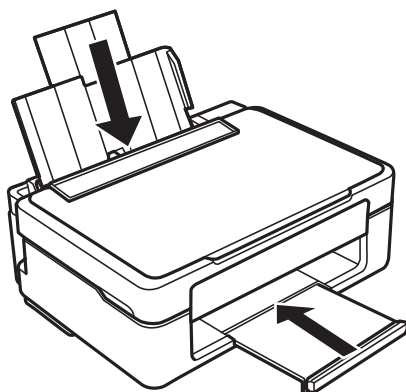

10. با استفاده از لوازم محافظتی، چاپگر را در جعبه بسته بندی کنید.

هنگام استفاده مجدد از چاپگر، حتماً نوار چسب روی کارت ریج جوهر را باز کنید. اگر کیفیت چاپ در چاپ های بعدی کاهش یافت هد چاپ را تمیز و تراز کنید.

اطلاعات مرتبط

- ◀ "نام و عملکرد قطعات" در صفحه 13
- ◀ "بررسی و تمیز کردن هد چاپ" در صفحه 99
- ◀ "تراز کردن هد چاپ" در صفحه 101

دسترسی به کارت حافظه از طریق رایانه

می توانید داده ها را روی یک دستگاه ذخیره سازی خارجی نظیر کارت حافظه که در چاپگر قرار داده شده است، از طریق رایانه بنویسید یا بخوانید.

ضمیمه



مهم:

یک کارت حافظه را پس از خارج کردن از حالت محافظت در برابر نوشتن، قرار دهید.

اگر یک تصویر از طریق رایانه در کارت حافظه ذخیره شده است، تصویر و تعداد عکس‌ها در صفحه LCD بازآوری نمی‌شوند. کارت حافظه را برداشته و مجدداً وارد کنید.

هنگام اشتراک‌گذاری دستگاه خارجی داخل چاپگر بین رایانه‌های متصل از طریق USB و شبکه، دسترسی نوشتن فقط به رایانه‌ای داده می‌شود که توسط روشی که شما در چاپگر انتخاب کرده‌اید متصل شده است. برای نوشتن در دستگاه ذخیره‌سازی خارجی، وارد **Setup** در صفحه کنترل شوید و **File Sharing Setup** و یک روش اتصال را انتخاب کنید.

نکته:

در صورتی که یک دستگاه ذخیره‌سازی خارجی حجیم نظیر **2TB HDD** متصل شده باشد، شناسایی داده‌ها از طریق رایانه طول می‌کشد.

Windows

یک دستگاه ذخیره‌سازی خارجی در **Computer** یا **My Computer** انتخاب کنید. داده‌های روی دستگاه ذخیره‌سازی خارجی نمایش داده می‌شود.

نکته:

اگر شما چاپگر را بدون دیسک نرم افزاری یا **Web Installer** به شبکه وصل کرده‌اید، یک شیار کارت حافظه یا درگاه **USB** را به عنوان یک درایو شبکه در نظر بگیرید. گزینه اجرا را باز کنید و یک نام چاپگر **XXXXXX** یا یک نشانی **IP** چاپگر **XXXX.XXX.XXX.XXX** را وارد نمایید تا باز شود. برای تعیین یک شبکه، روی آیکون دستگاه نمایش داده شده راست کلیک کنید. درایو شبکه در قسمت **کامپیوتر یا کامپیوتر من** ظاهر می‌شود.

Mac OS X

یک آیکون متناظر برای دستگاه انتخاب کنید. داده‌های روی دستگاه ذخیره‌سازی خارجی نمایش داده می‌شود.

نکته:

برای حذف یک دستگاه ذخیره‌سازی خارجی، آیکون دستگاه را تا آیکون سطل زبانه بکشید و رها کنید. در غیر این صورت، وقتی یک دستگاه ذخیره‌سازی خارجی دیگر وارد می‌شود، داده‌های موجود در درایو مشترک ممکن است به درستی نمایش داده نشود.

برای دسترسی یک دستگاه ذخیره‌سازی خارجی از طریق شبکه، از منوی موجود در دکمه **Go < Connect to Server** را انتخاب کنید. یک نام چاپگر را **smb://XXXXXX** یا **cifs://XXXXXX** (جاییکه **XXXXXX** نام چاپگر است) در قسمت **نشانی سرور**، انتخاب کنید و سپس روی اتصال کلیک نمایید.

اطلاعات مرتبط

◀ "وارد کردن کارت حافظه" در صفحه 43

◀ "مشخصات کارت حافظه پشتیبانی شده" در صفحه 153

جایی که می‌توانید راهنما را دریافت کنید

وب سایت پشتیبانی فنی

اگر به راهنمایی بیشتری نیاز داشتید، به وب سایت پشتیبانی Epson نشان داده شده در زیر مراجعه کنید. کشور یا منطقه خود را انتخاب کنید و به بخش پشتیبانی وب سایت Epson محلی خود بروید. آخرین درایورها، سوالات متداول، دفترچه‌های راهنما یا سایر موارد قابل دانلود نیز در سایت موجودند.

<http://support.epson.net/>

<http://www.epson.eu/Support> (اروپا)

اگر محصول Epson شما به درستی کار نمی‌کند و نمی‌توانید مشکل را حل کنید، برای راهنمایی با سرویس‌های پشتیبانی Epson تماس بگیرید.

ضمیمه

تماس با پشتیبانی Epson

قبل از تماس با Epson

اگر محصول Epson شما به درستی کار نمی کند و نمی توانید با استفاده از اطلاعات عیب یابی موجود در دفترچه های راهنمای محصول خود مشکل را حل کنید، برای راهنمایی با سرویس های پشتیبانی Epson تماس بگیرید. اگر پشتیبانی Epson برای ناحیه شما در لیست زیر قرار ندارد، با فروشنده ای که محصول خود را از آنجا خریداری کردید تماس بگیرید.

اگر اطلاعات زیر را در اختیار پشتیبانی Epson قرار دهید می توانند سریع تر به شما کمک کنند:

شماره سریال محصول

(برچسب شماره سریال معمولاً در پشت محصول است.)

مدل محصول

نسخه نرم افزار محصول

(روی **About**، **Version Info** یا دکمه مشابه در نرم افزار محصول کلیک کنید.)

مارک و مدل رایانه خود

نام و نسخه سیستم عامل رایانه

نام ها و نسخه های برنامه های نرم افزار که بطور معمول با محصول خود استفاده می کنید.

نکته:

بسته به محصول، داده لیست شماره گیری برای نمابر و یا تنظیمات شبکه ممکن است در حافظه محصول ذخیره شود. ممکن است به دلیل خرابی یا تعمیر محصول، داده ها و یا تنظیمات از دست بروند. Epson در مورد از دست دادن هر نوع داده، برای پشتیبان گیری یا بازیابی داده و یا تنظیمات حتی در طول دوره ضمانت مسئولیتی ندارد. توصیه می کنیم نسخه پشتیبان خود را ایجاد کرده و یادداشت هایی بردارید.

راهنما برای کاربران در اروپا

برای اطلاع از نحوه تماس با پشتیبانی Epson، سند ضمانت شناسه اروپایی خود را بررسی کنید.

راهنما برای کاربران در تایوان

اطلاعات تماس برای اطلاعات، پشتیبانی و سرویس ها:

وب جهانی

<http://www.epson.com.tw>

اطلاعات مربوط به مشخصات محصول، درایورها برای دانلود، و درخواست های مربوط به محصولات نیز موجودند.

بخش راهنمایی Epson

تلفن: +886-2-80242008

تیم راهنمای ما می توانند از طریق تلفن در موارد زیر به شما کمک کنند:

درخواست فروش و اطلاعات محصول

سوالات یا مشکلات مربوط به استفاده از محصول

درخواست های مربوط به ضمانت و سرویس تعمیر

مرکز سرویس تعمیر:

<http://www.tekcare.com.tw/branchMap.page>

ضمیمه

شرکت TekCare یک مرکز خدمات مجاز Epson Taiwan Technology & Trading Ltd است.

راهنمای کاربر برای استرالیا

Epson استرالیا در صدد است سطح بالایی از سرویس مشتری را در اختیار شما قرار دهد. علاوه بر دفترچه های راهنمای محصول، ما منابع زیر را برای دریافت اطلاعات در اختیار شما قرار می دهیم:

URL اینترنت

<http://www.epson.com.au>

به صفحات وب جهانی Epson استرالیا بروید. برای جستجوی هر از گاهی در وب مودم خود را از اینجا دریافت کنید! سایت یک بخش دانلود برای دراپورها، محل های تماس با Epson، اطلاعات محصولات جدید و پشتیبانی فنی (ایمیل) ارائه می دهد.

بخش راهنمایی Epson

تلفن: 1300-361-054

بخش راهنمایی Epson بعنوان یک نسخه پشتیبان نهایی ارائه می شود تا مطمئن شویم مشتریان ما به دستگاه ها دسترسی دارند. اپراتورهای بخش راهنمای می توانند به شما در نصب، پیکربندی، و راه اندازی محصول Epson به شما کمک کنند. کارکنان بخش پیش فروش ما می توانند در مورد محصولات جدید توضیحاتی ارائه دهند و اینکه محل نزدیک ترین فروشنده یا نمایندگی سرویس را به شما ارائه دهند. بسیاری از سؤالات در اینجا پاسخ داده شده است.

زمانی که تماس می گیرید همه اطلاعات مربوطه را آماده کنید. هر چه اطلاعات بیشتری آماده کنید، ما سریع تر می توانیم مشکل را حل کنیم. این اطلاعات شامل دفترچه های راهنمای محصول Epson، نوع رایانه، سیستم عامل، برنامه ها، و هر نوع اطلاعاتی که لازم است می شود.

جابجایی محصول

Epson توصیه می کند برای جابجایی های بعدی، بسته بندی محصول را نزد خود نگهدارید.

راهنمای کاربر برای سنگاپور

منابع اطلاعات، پشتیبانی، و سرویس هایی که از Epson سنگاپور موجودند عبارتند از:

وب جهانی

<http://www.epson.com.sg>

اطلاعات مربوط به مشخصات محصول، دراپورها برای دانلود، سؤالات متداول (FAQ)، درخواست های مربوط به فروش و پشتیبانی فنی از طریق ایمیل موجودند.

بخش راهنمایی Epson

تلفن رایگان: 800-120-5564

تیم راهنمای ما می توانند از طریق تلفن در موارد زیر به شما کمک کنند:

درخواست فروش و اطلاعات محصول

سؤالات مربوط به استفاده از محصول و رفع اشکال

درخواست های مربوط به ضمانت و سرویس تعمیر

راهنمای کاربر در هنگ کنگ

برای دریافت پشتیبانی فنی و سایر سرویس های پس از فروش، کاربران می توانند به Epson Hong Kong Limited مراجعه کنند.

ضمیمه

صفحه اصلی اینترنت

<http://www.epson.com.hk>

Epson هنگ کنگ یک صفحه اصلی محلی در چین و انگلیس بصورت اینترنتی راه اندازی کرده است تا اطلاعات زیر را در اختیار کاربران قرار دهد:

اطلاعات محصول

پاسخ به سوالات متداول (FAQ)

آخرین نسخه های درایورهای محصول Epson

خط مشاوره پشتیبانی فنی

همچنین می توانید با کارکنان فنی ما با شماره های تلفن و نمابر زیر تماس بگیرید:

تلفن: 852-2827-8911

فکس: 852-2827-4383