

WF-4740 Series

מדריך למשתמש

זכויות יוצרים

אין לשכפל, לאחסן במערכת אחזור, או לשדר פרסום זה בכל צורה שהיא או בכל אמצעי שהוא, בין אלקטרוני, בין מכני, בין בצילום, הקלטה או כל דרך אחרת, בלא הסמכה בכתב מראש של חברת Seiko Epson. אין הנחה של חבות פטנט כלשהי ביחס לשימוש במידה הכלול כאן. אף אין הנחה של חבות כלשהי בגין נזקים שמקורם בשימוש במידע הכלול כאן. המידע הכלול כאן נועד אך ורק לשימוש עם מוצר Epson זה. Epson אינה אחראית לשימוש כלשהו במידע זה ביחס למוצרים אחרים.

חברת Seiko Epson והחברות המסונפות לה לא תישאנה בכל חבות כלפי רוכש מוצר זה או צד שלישי כלשהו בגין נזקים, אובדן, עלויות או הוצאות שנגרמו לרוכש או לצד שלישי כלשהו כתוצאה מתאונה, שימוש שגוי, או שימוש לרעה במוצר זה או ביצוע שינויים בלתי מורשים, תיקונים או שינויים אחרים במוצר זה, או (לא כולל ארה"ב) אי הקפדה על ציות להוראות התפעול והתחזוקה של חברת Seiko Epson.

חברת Seiko Epson והחברות המסונפות לה לא תישאנה בכל חבות בגין נזקים או בעיות שמקורם בשימוש באפשרות כלשהי או במוצרי צריכה אחרים כלשהם פרט לאלו שהוגדרו כמוצרי Epson מקוריים או מוצרי Epson מאושרים על ידי חברת Seiko Epson.

חברת Seiko Epson לא תישא בכל חבות בגין נזק שמקורו בהפרעות אלקטרומגנטיות המתרחשות כתוצאה מהשימוש בכבלי ממשק כלשהם מחוץ לאלא שהוגדרו כמוצרי Epson מאושרים על ידי חברת Seiko Epson.

© 2016 Seiko Epson Corporation

תוכן מדריך זה ומפרטי מוצר זה נתונים לשינויים ללא הודעה מראש.

סימנים מסחריים

EXCEED או EPSON EXCEED YOUR VISION והביטויים EPSON® הוא סימן מסחרי רשום ו-Seiko Epson Corporation הם סימנים מסחריים של YOUR VISION.

Epson Scan 2 software is based in part on the work of the Independent JPEG Group.

libtiff

Copyright © 1988-1997 Sam Leffler

Copyright © 1991-1997 Silicon Graphics, Inc.

Permission to use, copy, modify, distribute, and sell this software and its documentation for any purpose is hereby granted without fee, provided that (i) the above copyright notices and this permission notice appear in all copies of the software and related documentation, and (ii) the names of Sam Leffler and Silicon Graphics may not be used in any advertising or publicity relating to the software without the specific, prior written permission of Sam Leffler and Silicon Graphics.

THE SOFTWARE IS PROVIDED "AS-IS" AND WITHOUT WARRANTY OF ANY KIND, EXPRESS, IMPLIED OR OTHERWISE, INCLUDING WITHOUT LIMITATION, ANY WARRANTY OF MERCHANTABILITY OR FITNESS FOR A PARTICULAR PURPOSE.

IN NO EVENT SHALL SAM LEFFLER OR SILICON GRAPHICS BE LIABLE FOR ANY SPECIAL, INCIDENTAL, INDIRECT OR CONSEQUENTIAL DAMAGES OF ANY KIND, OR ANY DAMAGES WHATSOEVER RESULTING FROM LOSS OF USE, DATA OR PROFITS, WHETHER OR NOT ADVISED OF THE POSSIBILITY OF DAMAGE, AND ON ANY THEORY OF LIABILITY, ARISING OUT OF OR IN CONNECTION WITH THE USE OR PERFORMANCE OF THIS SOFTWARE.

Microsoft®, Windows®, and Windows Vista® are registered trademarks of Microsoft Corporation.

Apple, Macintosh, Mac OS, OS X, Bonjour, Safari, iPad, iPhone, iPod touch, and iTunes are trademarks of Apple Inc., registered in the U.S. and other countries. AirPrint and the AirPrint logo are trademarks of Apple Inc.

Google Cloud Print™, Chrome™, Chrome OS™, and Android™ are trademarks of Google Inc.

Adobe and Adobe Reader are either registered trademarks or trademarks of Adobe Systems Incorporated in the United States and/or other countries.

The N-Mark is a trademark or registered trademark of NFC Forum, Inc. in the United States and in other countries.

Intel® is a registered trademark of Intel Corporation.

הערה כללית: שמות מוצרים אחרים הנזכרים כאן נועדו לשם זיהוי בלבד וייתכן שהם יהיו סימנים מסחריים של בעליהם. Epson מתנערת מכל זכות בסימנים אלה.

תוכן עניינים**זכויות יוצרים****סימנים מסחריים****אודות הוראות למשתמש אלה**

9. הקדמה למדריכים למשתמש. 9
9. סימנים וסמלים. 9
10. תיאורים המשמשים במדריך זה. 10
10. אזכורים של מערכות הפעלה. 10

הוראות חשובות

11. הוראות בטיחות. 11
12. אזהרות ועצות לגבי המדפסת. 12
- עצות ואזהרות לגבי הגדרת המדפסת או השימוש בה. 12
- עצות ואזהרות לשימוש במדפסת עם חיבור אלחוטי. 13
- עצות ואזהרות לגבי השימוש במסך המגע. 13
14. הגנה על המידע האישי שלך. 14

יסודות המדפסת

15. שמות החלקים ותפקידיהם. 15
18. לוח בקרה. 18
- אורות ולחצנים. 18
- תצורת מסך בסיסית. 18
- פעולות מסך מגע. 19
- סמלים המוצגים על גבי מסך הגביש הנוזלי. 19
- הזנת תווים. 21
22. צפיה באנימציות. 22
- רישום ההגדרות המועדפות שלך כהגדרה קבועה מראש. 22
22. אפשרויות תפריט עבור קבוע מראש. 22

הגדרות רשת

24. סוגי חיבור רשת. 24
24. חיבור Ethernet. 24
24. חיבור Wi-Fi. 24
- חיבור Wi-Fi Direct (חיבור AP פשוט) 25
25. התחברות למחשב. 25
27. התחברות להתקן חכם. 27
- ביצוע הגדרות Wi-Fi מהמדפסת. 27
28. ביצוע הגדרות Wi-Fi ידניות. 28

- ביצוע הגדרות Wi-Fi באמצעות התקנת לחצן (WPS). 29
29. ביצוע הגדרות Wi-Fi באמצעות הגדרת קוד PIN (WPS). 30
30. הגדרת חיבור באמצעות Wi-Fi Direct (נקודת גישה פשוטה). 31
31. ביצוע הגדרות רשת מתקדמות. 32
32. בדיקת מצב חיבור הרשת. 34
34. סמל רשת. 34
- בדיקת מידע מפורט על הרשת מתוך לוח הבקרה. 35
35. הדפסת דוח חיבור רשת. 35
40. הדפסת גליון מצב רשת. 40
40. החלפה והוספה של נקודות גישה חדשות. 40
40. שינוי שיטת החיבור למחשב. 40
- שינוי חיבור הרשת לחיבור Ethernet מתוך לוח הבקרה של המדפסת. 42
42. השבתת Wi-Fi מלוח הבקרה. 42
- ניתוק חיבור Wi-Fi Direct (חיבור נקודת גישה פשוטה) מלוח הבקרה. 43
43. שחזור הגדרות הרשת מלוח הבקרה. 43

טעינת נייר

45. אמצעי זהירות לטיפול בנייר. 45
46. גודל הנייר וכמויות הדפים. 46
48. רשימת סוג הנייר. 48
49. הטענת נייר לתוך ה-מחסנית נייר. 49

הנחת המסמכים המקוריים

- מסמכים מקוריים זמינים עבור מזין המסמכים האוטומטי. 53
53. הנחת מסמכי מקור במזין המסמכים האוטומטי. 53
- הנחת מסמכי המקור ב-ADF להעתקה דו-צדדית. 55
55. הנח את המסמכים המקוריים על משטח סריקה. 56

ניהול אנשי קשר

58. רישום או עריכה של אנשי קשר. 58
59. רישום או עריכה של אנשי קשר בקבוצות. 59
59. רישום אנשי קשר הנמצאים בשימוש תדיר. 60
60. רישום אנשי קשר במחשב. 60
60. פריטי הגדרות יעד. 60
61. רישום יעדים כקבוצה. 61

תוכן עניינים

111	סריקה ממחשב.
111	סריקה באמצעות Epson Scan 2.
114	סריקה ממכשירים חכמים.
114	התקנת Epson iPrint.
114	סריקה באמצעות Epson iPrint.
	סריקה באמצעות יצירת מגע בין התקנים
115	חכמים לבין ה-סימן-N.

שליחת פקס

117	הגדרת פקס.
117	חיבור לקו טלפון.
121	קביעת הגדרות פקס בסיסיות.
125	שליחת פקסים.
125	פעולות בסיסיות בשליחת פקסים.
128	דרכים שונות לשליחת פקסים.
131	קבלת פקסים.
131	הגדרת מצב קבלה.
132	דרכים שונות לקבלת פקסים.
134	שמירת פקסים שהתקבלו.
137	שימוש בתכונות פקס אחרות.
137	הדפסת דוח פקסים ורשימת פקסים.
138	הגדרות אבטחה לשליחת פקסים.
138	אפשרויות תפריט למצב פקס.
138	נמען.
139	הגדרות הפקס.
141	עוד.
142	אפשרויות תפריט עבור הגדרות הפקס.
142	בדוק חיבור פקס.
142	אשף הגדרת הפקס.
142	לחצן פעולה מהירה.
142	הגדרות קבלה.
144	הגדרות דו"ח.
144	הגדרות בסיסיות.
146	הגדרות אבטחה.
146	אפשרויות תפריט עבור הגדרות המשתמש.
146	אפשרויות תפריט עבור תיבת דואר נכנס.

החלפת מחסניות דיו וחומרים מתכלים**אחרים**

	בדיקת המצב של הדיו שנותר ושל תיבת התחזוקה.
147	בדיקת מצב הדיו הנותר ותיבת התחזוקה — לוח הבקרה.
147	בדיקת המצב של הדיו שנותר ושל תיבת התחזוקה — Windows.
147	בדיקת המצב של הדיו שנותר ושל תיבת התחזוקה — Mac OS X.

62	השימוש בשרת LDAP.
62	הגדרת התצורה של שרת LDAP.
	הגדרת התצורה של הגדרות החיפוש של שרת LDAP.
63	בדיקת החיבור עם שרת LDAP.
64	יצוא וייבוא של אנשי קשר באמצעות מחשב.
65	יצא את אנשי הקשר.
66	יבא את אנשי הקשר.

הדפסה

67	הדפסה מלוח הבקרה.
67	הדפסת קבצי JPEG מתוך התקן זיכרון.
68	הדפסת קבצי TIFF מתוך התקן זיכרון.
68	אפשרויות תפריט עבור התקן זיכרון.
70	הדפסה ממחשב.
70	פעולות הדפסה בסיסיות — Windows.
72	פעולות הדפסה בסיסיות — Mac OS X.
74	הדפסה דו-צדדית.
76	הדפסת כמה עמודים על גיליון אחד.
77	הדפסה כך שהתדפיס יתאים לגודל הנייר.
	הדפסת כמה קבצים יחד (עבור Windows בלבד).
79	הדפסת תמונה אחת על מספר דפים כדי ליצור פוסטר (במערכת ההפעלה Windows בלבד).
80	הדפסה באמצעות תכונות מתקדמות.
86	הדפסה מהתקנים חכמים.
89	שימוש ביישום Epson iPrint.
92	שימוש ביישום AirPrint.
93	ביטול הדפסה.
93	ביטול הדפסה — לוח בקרה.
93	ביטול הדפסה — Windows.
93	ביטול הדפסה — Mac OS X.

העתקה

94	יסודות ההעתקה.
94	אפשרויות תפריט בסיסיות להעתקה.
96	אפשרויות תפריט מתקדמות עבור העתקה.

סריקה

98	סריקה באמצעות לוח הבקרה.
98	סריקה לתיקייה ברשת או לשרת FTP.
101	סריקה לדוא"ל.
	סריקה באמצעות הגדרות Document Capture Pro.
104	סריקה להתקן זיכרון.
104	סריקה אל הענן.
107	סריקה למחשב (WSD).
109	

תוכן עניינים

171	גיליון סטטוס ההדפסה:
171	רשת:
171	אפשרויות תפריט עבור מנהל אנשי קשר:
171	אפשרויות תפריט עבור מונה הדפסות:
172	אפשרויות תפריט עבור הגדרות המשתמש:
172	אפשרויות תפריט עבור שחזור הגדרות ברירת מחדל:
172	אפשרויות תפריט עבור עדכון קושחה:
172	עדכן:
172	התראה:

שירותי רשת ומידע על התוכנה

173	שירות Epson Connect
173	Web Config
174	הפעלת Web Config בדפדפן אינטרנט
174	הפעלת Web Config ב-Windows
175	הפעלת Web Config ב-Mac OS X
175	מנהל התקן המדפסת ב-Windows
175	הגבלת הגדרות במנהל התקן המדפסת ב-Windows
176	קביעת הגדרות הפעלה למנהל התקן המדפסת של Windows
177	מנהל התקן המדפסת ב-Mac OS X
177	שינוי הגדרות מנהל ההתקן למדפסת במערכת ההפעלה Mac OS X
178	Epson Scan 2 (מנהל ההתקן של הסורק)
179	Document Capture Pro
179	מנהל התקן PC-FAX (מנהל התקן פקס)
180	תוכנת עזר לפקס
180	EPSON Software Updater
181	EpsonNet Config
182	הסרת אפליקציות
182	הסרת אפליקציות — Windows
183	הסרת יישומים — Mac OS X
183	התקנת יישומים
184	עדכון יישומים וחומרה
184	עדכון קושחת המדפסת באמצעות לוח הבקרה

פתרון בעיות

186	בדיקת מצב המדפסת
186	בדיקת הודעות על גבי מסך ה-LCD
187	בדיקת מצב המדפסת — Windows
187	בדיקת מצב המדפסת — Mac OS X
187	בדיקת מצב התוכנה
188	סילוק נייר חסום

147	קודים של מחסניות דיו
148	אמצעי זהירות בנושא טיפול במחסניות דיו
151	החלפה של מחסניות דיו
151	קוד תיבת התחזוקה
151	אמצעי זהירות בזמן השימוש בתיבת התחזוקה
152	החלפת תיבת התחזוקה
152	הדפסה זמנית עם דיו שחור
152	הדפסה זמנית עם דיו שחור — Windows
153	הדפסה זמנית עם דיו שחור — Mac OS X
154	חיסכון בדיו שחורה כאשר מפלס הדיו השחורה נמוך (עבור Windows בלבד)

תחזוקת המדפסת

156	בדיקת ראש ההדפסה וניקיון
156	בדיקת ראש ההדפסה וניקיון — לוח הבקרה
157	בדיקת ראש ההדפסה וניקיון — Windows
157	בדיקת ראש ההדפסה וניקיון — Mac OS X
157	יישור ראש ההדפסה
158	יישור ראש ההדפסה — לוח הבקרה
159	ניקוי נתיב הנייר ממריחות דיו
159	ניקוי מזין המסמכים האוטומטי
162	ניקוי משטח סריקה
162	חיסכון בחשמל
163	חיסכון בחשמל — לוח הבקרה

אפשרויות תפריט עבור הגדרות

164	אפשרויות תפריט עבור הגדרות כלליות
164	הגדרות בסיסיות
165	הגדרות מדפסת
167	הגדרות רשת
168	הגדרות שירות רשת
169	אפשרויות תפריט עבור סטטוס אספקה
169	אפשרויות תפריט עבור תחזוקה
169	בדיקת פיית ראש ההדפסה
170	ניקוי ראש ההדפסה
170	יישור ראש הדפסה
170	החלפת מחסניות דיו
170	ניקוי מיישר הנייר
170	אפשרויות תפריט עבור שפה/Language
170	אפשרויות תפריט עבור סטטוס המדפסת/הדפסה

תוכן עניינים

תמונה של הצד ההפוך של המקור מופיעה	188.
בתמונה המועתקת... 204	188.
לא היה אפשר לפתור את בעיית התדפיס. 204.	189.
בעיות הדפסה אחרות. 204.	189
ההדפסה אטית מדי. 204	המקור אינו מוזן במזין המסמכים האוטומטי
מהירות ההדפסה מואטת משמעותית במהלך	189.
הדפסה רציפה. 205.	190.
לא ניתן לבטל הדפסה ממחשב עם מערכת	המדפסת לא נדלקת. 190.
הפעלה Mac OS X v10.6.8. 205.	המדפסת לא נכבית. 190
אי אפשר להתחיל בסריקה. 205.	מתבצע כיבוי אוטומטי. 190.
בעיות בתמונה הסרוקה. 206	מסך הגביש הנוזלי מחשיך. 190
הצבעים לא אחידים או שיש לכלוך או כתמים	מסך המגע אינו מגיב. 190.
כשסורקים ממשטח הסריקה. 206	לא ניתן להדפיס ממחשב. 190.
קווים מופיעים בתוצאות הסריקה לאחר סריקה	כאשר אין ביכולתך לבצע הגדרות רשת. 191
באמצעות ADF. 206.	אין אפשרות להתחבר מהתקנים אף על פי
איכות התמונה גסה. 207.	שאין בעיה בהגדרות הרשת. 192
חומר חיצוני מופיע ברקע התמונות. 207.	בדיקת ה-SSID המחובר למדפסת. 193
הטקסט מטושטש. 207	בדיקת ה-SSID עבור המחשב. 194
מופיעות תבניות מוארה (צלליות דמויות	לפתע אין המדפסת מסוגלת להדפיס באמצעות
רשת). 207	חיבור רשת. 195
לא יכול לסרוק את השטח הנכון בזכויות	לפתע אין המדפסת מסוגלת להדפיס באמצעות
הסורק. 208.	חיבור USB. 196
טקסט אינו מזוהה נכונה כאשר שומרים אותו	לא יכול להדפיס מ-iPhone או iPad. 196
בתור PDF ניתן לחיפוש. 208.	בעיות בתדפיסים. 196
לא ניתן לפתור את הבעיות בתמונה הסרוקה	התדפיס משופשף או שחסר בו צבע. 196.
. 209.	מופיעים פסים או צבעים בלתי צפויים. 197.
בעיות סריקה אחרות. 210	פסים צבעוניים מופיעים במרווחים קבועים של
הסריקה איטית. 210.	כ-3.3 ס"מ. 197
לא ניתן לשלוח את התמונה הסרוקה בדוא"ל	תדפיסים מטושטשים, רצועות אנכיות או
. 210.	יציאה מהיישור. 198
הסריקה מפסיקה כשסורקים ל-PDF/	איכות ההדפסה גרועה. 198.
Multi-TIFF. 210	הנייר מרוח או שרוט. 200
בעיות בשליחת פקסים ובקבלתם. 210	הנייר נמרח בזמן הדפסה אוטומטית דו-צדדית
אי אפשר לשלוח פקסים או לקבלם. 210	. 200.
אי אפשר לשלוח פקסים. 212.	התמונות המודפסות דביקות. 201.
אי אפשר לשלוח פקסים לנמען שצוין. 212.	התמונות או הצילומים מודפסים בצבעים לא
אי אפשר לשלוח פקסים בשעה שצוינה. 212	צפויים. 201.
אי אפשר לקבל פקסים. 213.	לא ניתן להדפיס ללא שוליים. 201
לא ניתן לשמור פקסים שהתקבלו בהתקן	קצוות התמונה נגזרים בעת הדפסה ללא
זיכרון. 213.	שוליים. 201.
מתרחשת שגיאת זיכרון מלא. 213.	המיקום, הגודל או השוליים של התדפיס
איכות הפקס הנשלח היא גרועה. 214.	שגויים. 202.
פקסים נשלחים בגודל לא נכון. 214	התווים המודפסים הם שגויים או מעורבבים
איכות הפקס המתקבל היא גרועה. 215	. 202.
פקסים שמתקבלים אינם מודפסים. 215	התמונה המודפסת היא הפוכה. 203.
העמודים ריקים או שרק כמות קטנה של טקסט	דפוסים דמויי-מוזאיקה בתדפיסים. 203
הודפסה בעמוד השני בפקסים שהתקבלו. 215	בתמונה שהועתקה מופיעים צבעים בלתי
בעיות אחרות בפקס. 215.	אחידים, מריחות, נקודות או קווים ישרים.
אי אפשר לעשות שיחות מהטלפון המחובר	. 203.
. 215.	תבנית moiré (קווקוים) מופיעה בתמונה
המשיבון אינו יכול לענות לשיחות קוליות. 216	שהועתקה. 203

תוכן עניינים

מספר הפקס של השולח לא מופיע בפקסים	216
המתקבלים או שהמספר שגוי	216
בעיות אחרות	216
מכת חשמל קטנה עם הנגיעה במדפסת	216
רעשי הפעולה חזקים	216
התאריך והשעה אינם נכונים	216
הזיכרון הנייד לא מזוהה	217
לא ניתן לשמור את הנתונים בזיכרון הנייד	217
היישום חסום בידי חומת אש (עבור Windows בלבד)	217
"! מוצגת במסך בחירת התמונה	217

נספח

מפרט טכני	218
מפרט המדפסת	218
מפרט הסורק	219
מפרט ממשקים	219
מפרט הפקס	220
רשימת פונקציות רשת	220
מפרט Wi-Fi	223
מפרט Ethernet	223
פרוטוקול אבטחה	223
שירותי צד שלישי נתמכים	224
מפרט התקן USB חיצוני	224
מפרט נתונים נתמכים	224
מידות	225
מפרטים חשמליים	225
מפרט סביבתי	226
דרישות המערכת	226
מידע רגולטורי	227
תקנים ואישורים	227
German Blue Angel	228
מגבלות על העתקה	228
העברת המדפסת	229
גישה ממחשב להתקן USB חיצוני	230
הגבלת הגישה מהמחשב להתקן USB חיצוני	231
השימוש בשרת דוא"ל	232
הגדרת שרת הדואר	232
ההגדרות של שרת הדוא"ל	233
בדיקת החיבור לשרת דוא"ל	233
היכן מקבלים עזרה	236
אתר אינטרנט לתמיכה טכנית	236
יצירת קשר עם התמיכה של Epson	236

אודות הוראות למשתמש אלה

הקדמה למדריכים למשתמש

המדריכים הבאים מצורפים למדפסת Epson. בנוסף למדריכים, בדוק את הסוגים השונים של מידע עזרה שניתן למצוא במדפסת עצמו או באפליקציות תוכנה של Epson.

הוראות בטיחות חשובות (מדריך מודפס)

מספק הוראות להבטחת שימוש בטוח במדפסת.

התחל כאן (מדריך מודפס)

מספק מידע על הגדרת המדפסת, התקנת התוכנה, שימוש במדפסת, וכן הלאה.

מדריך למשתמש (מדריך דיגיטלי)

מדריך זה מספק מידע כללי והוראות ביחס לשימוש במדפסת, להגדרות הרשת המתאימות לשימוש במדפסת ברשת, ולפתרון בעיות.

ניתן להשיג את הגרסאות העדכניות של המדריכים הנ"ל בדרכים הבאות.

מדריך נייר

בקר באתר התמיכה של Epson אירופה בכתובת <http://www.epson.eu/Support>, באתר התמיכה העולמי של Epson בכתובת <http://support.epson.net/>.

מדריך דיגיטלי

פתח את EPSON Software Updater במחשב. EPSON Software Updater יבדוק אם יש עדכונים לתוכנות של Epson ולמדריכים הדיגיטליים ויאפשר להוריד את הגרסאות העדכניות.

מידע קשור

← "EPSON Software Updater" בעמוד 180

סימנים וסמלים

 **זהירות:**

הוראות שיש להקפיד למלא כדי להימנע מפגיעה.

 **חשוב:**

הוראות שיש להקפיד עליהם כדי להימנע מנזק לציוד.

לתשומת לבך:

מספק מידע משלים ומידע התייחסות.

← מידע קרוב

קישורים לסעיפים קרובים.

תיאורים המשמשים במדריך זה

- צילומי מסך של מנהל התקן המדפסת ושל Epson Scan 2 (מנהל ההתקן של הסורק) לקוחים מ-Windows 10 או מ-Mac OS X v10.11.x. התוכן המוצג על המסך משתנה, תלוי בדגם ובמצב.
- איורים של המדפסת המשמשים במדריך זה הם להמחשה בלבד. אמנם יכולים להיות הבדלים קלים בתפעול, תלוי בדגם, אולם שיטת התפעול היא אותה השיטה.
- פריטי תפריט מסוימים במסך ה-LCD משתנים, תלוי בדגם ובהגדרות.

אזכורים של מערכות הפעלה

Windows

במדריך זה, מונחים כגון "Windows 10", "Windows 8.1", "Windows 8", "Windows 7", "Windows Vista", "Windows XP", "Windows Server 2012 R2", "Windows Server 2012", "Windows Server 2008 R2", "Windows Server 2008", "Windows Server 2003 R2" ו-"Windows Server 2003" מתייחסים למערכות ההפעלה שלהלן. כמו כן, המונח Windows משמש לציון כל הגרסאות.

- מערכת ההפעלה Microsoft® Windows® 10
- מערכת ההפעלה Microsoft® Windows® 8.1
- מערכת ההפעלה Microsoft® Windows® 8
- מערכת ההפעלה Microsoft® Windows® 7
- מערכת ההפעלה Microsoft® Windows Vista®
- מערכת ההפעלה Microsoft® Windows® XP
- מערכת ההפעלה Microsoft® Windows® XP Professional x64 Edition
- מערכת ההפעלה Microsoft® Windows Server® 2012 R2
- מערכת ההפעלה Microsoft® Windows Server® 2012
- מערכת ההפעלה Microsoft® Windows Server® 2008 R2
- מערכת ההפעלה Microsoft® Windows Server® 2008
- מערכת ההפעלה Microsoft® Windows Server® 2003 R2
- מערכת ההפעלה Microsoft® Windows Server® 2003

Mac OS X

במדריך זה, "Mac OS X v10.11.x" מתייחס ל-Mac OS X El Capitan, "Mac OS X v10.10.x" מתייחס ל-Mac OS X Yosemite, "Mac OS X v10.9.x" מתייחס ל-Mac OS X Mavericks ו-"Mac OS X v10.8.x" מתייחס ל-Mac OS X Mountain Lion. כמו כן, המונח "Mac OS X" מתייחס ל-"Mac OS X v10.11.x", "Mac OS X v10.10.x", "Mac OS X v10.9.x", "Mac OS X v10.8.x", "Mac OS X v10.7.x" ו-"Mac OS X v10.6.8".

הוראות חשובות

הוראות בטיחות

- קרא את ההוראות להלן ומלא אותן כדי להבטיח שהשימוש במדפסת זאת יהיה בטיחותי. הקפד לשמור את המדריך לעיון בעתיד. כמו כן, הקפד למלא את כל ההוראות והאזהרות המסומנות על גבי המדפסת.
- חלק מהסמלים שמוצגים במדפסת נועדו להבטיח בטיחות ושימוש נאות במדפסת. בקר באתר האינטרנט שלהלן כדי ללמוד על משמעות הסמלים.
- <http://support.epson.net/symbols>
- השתמש אך ורק בכבל החשמל שסופק עם המדפסת ואל תשתמש בכבל זה עם כל ציוד אחר. שימוש בכבלים אחרים עם המדפסת הזאת או שימוש בכבל החשמל שסופק עם ציוד אחר יכול לגרום לשרפה או למכת חשמל.
- ודא שכבל החשמל שלך עומד בתקני הבטיחות הנהוגים במדינת ישראל.
- לעולם אל תפרק, אל תשנה ואל תנסה לתקן את כבל החשמל, את התקע, את יחידת המדפסת, את יחידת הסורק או את הציוד האופציונלי בעצמך, אלא אם פעולות אלה מוסברות ספציפית במדריכים של המדפסת.
- נתק את המדפסת והפנה לתיקון אצל טכנאי תיקונים מוסמכים בתנאים להלן:
- כבל החשמל או התקע ניזוק; נוזלים נכנסו למדפסת; המדפסת נפלה או בית המדפסת ניזוק; המדפסת אינה פועלת כרגיל או מפגינה שינוי ניכר בביצועים. אל תכוונן פקדים שאינם מתוארים בהוראות ההפעלה.
- הצב את המדפסת קרוב לשקע חשמל שממנו אפשר לנתק את התקע בקלות.
- את המדפסת אסור להציב או לאחסן בחוץ או במקומות שבהם יש הרבה לכלוך, אבק, מים ומקורות חום או במקומות החשופים למכות, לרטט, לטמפרטורה גבוהה או ללחות גבוהה.
- הקפד לא לשפוך נוזלים על המדפסת ולא לטפל בה בידיים רטובות.
- הקפד על מרחק של 22 סנטימטרים בין המדפסת לבין קוצבי לב. גלי רדיו מהמדפסת עלולים להשפיע השפעה שלילית על פעולתם של קוצבי לב.
- אם מסך ה-LCD ניזוק, צור קשר עם הספק שלך. אם תמיסת הגבישים הנוזליים מגיעה אל ידיך שטוף אותם ביסודיות במים ובסבון. אם תמיסת הגבישים הנוזליים מגיעה אל עיניך שטוף אותם מיד במים רבים ובסבון. אם לאחר השטיפה היסודית יש עדיין אי נוחות או בעיות בראיה, פנה מיידית לרופא.
- הימנע משימוש בטלפון בעת סופת רעמים. יתכן סיכון כלשהו לקבל מכת חשמל מברק.
- אל תשתמש בטלפון לשם דיווח על דליפת גז בקרבת מקום לדליפה.
- היזהר בעת הטיפול במחסניות דיו משומשות כיוון שעלולה להיות דיו סביב פתח אספקת הדיו.
- אם דיו מגיעה אל ידיך שטוף אותן ביסודיות במים ובסבון.
- אם דיו מגיעה אל עיניך שטוף אותן מיד במים רבים ובסבון. אם לאחר השטיפה היסודית יש עדיין אי נוחות או בעיות בראיה, פנה מיידית לרופא.
- אם די מגיעה לפיך, פנה לרופא תכף ומיד.
- אל תפרק את מחסנית הדיו ואת תיבת התחזוקה; אחרת הדיו עלולה להגיע לעיניך או לעורך.

הוראות חשובות

- אל תנער את מחסניות הדיו חזק מדי ואל תפיל אותן. כמו כן, הקפד לא ללחוץ עליהן ולא לקרוע את התוויות שלהן. אם תעשה זאת אתה עלול לגרום לדליפת דיו.
- שמור את מחסניות הדיו ואת תיבת התחזוקה הרחק מהישג ידם של ילדים.



אזהרות ועצות לגבי המדפסת

קרא את ההוראות הללו ומלא אותן כדי למנוע נזק למדפסת או לרכושך. הקפד לשמור את המדריך לעיון בעתיד.

עצות ואזהרות לגבי הגדרת המדפסת או השימוש בה

- אסור לחסום את פתחי האוורור והפתחים האחריים במדפסת ואסור לכסות אותם.
- השתמש אך ורק במקור חשמל מהסוג המצוין בתווית המדפסת.
- הימנע משימוש בשקעים הנמצאים באותו מעגל אם מכונות צילום מסמכים או עם מערכות בקרת אוויר הנדלקות ונכבות לעתים סדירות.
- הימנע משקעים המבוקרים בידי מתגי קיר או בידי קוצבי זמן אוטומטיים.
- הרחק את כל מערכת המחשבים ממקורות פוטנציאליים של הפרעות אלקטרומגנטיות כגון רמקולים או יחידות בסיס של טלפונים אלחוטיים.
- יש להניח כבלי חשמל כך שלא ישתפשו, ייחתכו, יקוצצו, יתקפלו ויתפתלו. אל תניח חפצים על כבלי החשמל ואל תאפשר לדרך עליהם או לדרוס אותם. הקפד במיוחד על כך שכבלי החשמל יהיו ישרים בקצוות ובנקודות שבהן הם נכנסים לשנאי ויוצאים ממנו.
- אם אתה משתמש בחוט מאריך עם המדפסת, ודא שדירוג האמפרים הכולל של ההתקנים המחוברים לחוט המאריך אינו עולה על דירוג האמפרים של החוט המאריך. כמו כן, ודא שדירוג האמפרים הכולל של כל ההתקנים המחוברים לשקע החשמל אינו עולה על דירוג האמפרים של השקע.
- אם מתכננים להשתמש במדפסת בגרמניה, ההתקנה בבניין חייבת בהגנה של מפסק 10 או 16 אמפר כדי לתת הגנה מספקת מקצר חשמלי ומעומס יתר.
- כשמחברים את המדפסת למחשב או להתקן אחר בעל כבל יש לוודא שכיוון המחברים נכון. לכל מחבר יש רק כיוון נכון אחד. הכנסת מחבר בכיוון לא נכון עלולה לפגוע בשני ההתקנים המחוברים בכבל.
- הצב את המדפסת משטח שטוח ויציב הנמשך בכל הכיוונים מעבר לבסיס המדפסת. המדפסת לא תפעל כהלכה אם היא מוטה בזווית.
- בעת אחסון המדפסת או העברתה, הימנע מלהטות אותה, מלהציב אותה במאונך או מלהפוך אותה; אחרת הדיו עלולה לדלוף.
- השאר מקום מעל למדפסת כך שתוכל להרים לגמרי את מכסה המסמכים.
- השאר מספיק מקום מול המדפסת כדי לאפשר לנייר לצאת במלואו.
- הימנע ממקומות החשופים לשינויים מהירים בטמפרטורה ובלחות. כמו כן, הרחק את המדפסת מאור שמש ישיר, מאור חזק וממקורות חום.
- אסור להכניס חפצים דרך חריצים במדפסת.
- אל תכניס את ירך לתוך המדפסת בשעת הדפסה.

הוראות חשובות

- אל תיגע בכבל הלבן והשטוח שבתוך המדפסת.
- אל תשתמש בתרסיסים המכילים גזים דליקים בתוך המדפסת או מסביבה. אם תעשה זאת אתה עלול לגרום לשרפה.
- אל תזיז את ראש ההדפסה ביד; אחרת יתכן שתפגע במדפסת.
- היזהר לא ללכוד את ירך או את אצבעותיך בעת סגירת יחידת הסורק.
- אל תלחץ חזק מדי על משטח סריקה בעת הנחת המסמכים המקוריים.
- כבה תמיד את המדפסת באמצעות הלחצן . אל תנתק את המדפסת ואל תכבה אותה בשקע החשמל עד שהנורה  מפסיקה להבהב.
- לפני העברת המדפסת יש לוודא שראש ההדפסה נמצא במצב הבית (בקצה הימני ביותר) ושמחסניות הדיו נמצאות במקומן.
- אם אינך עומד להשתמש במדפסת במשך זמן רב, ודא שניתקת את כבל החשמל משקע החשמל.

עצות ואזהרות לשימוש במדפסת עם חיבור אלחוטי

- גלי רדיו הנפלטים ממדפסת זאת יכולות להשפיע לרעה על פעולתו של ציוד רפואי אלקטרוני ולגרום לתקלה אצלו. בעת שימוש במדפסת זאת בתוך מתקנים רפואיים או בקרבת ציוד רפואי יש למלא את הוראות אנשי הצוות המוסמכים המייצגים את המתקנים הרפואיים, ולמלא את כל ההוראות והאזהרות המופיעות על גבי הציוד הרפואי.
- גלי רדיו הנפלטים ממדפסת זאת עלולים להשפיע לרעה על פעולתם של התקנים מבוקרים אוטומטית כגון דלתות אוטומטיות או אזעקות שריפה ויכולים לגרום לתאונות בגלל המתרחשות בגלל תקלות. בעת שימוש במדפסת זאת בקרבת התקנים בבקרה אוטומטית יש למלא את כל ההוראות והאזהרות המופיעות על גבי התקנים אלה.

עצות ואזהרות לגבי השימוש במסך המגע

- מסך ה-LCD יכול להכיל כמה נקודות קטנות בהירות או כהות ובגלל תכונותיו יתכן שהבהירות שלו לא תהיה אחידה. תופעות אלה הן תופעות רגילות ואין פירושן שהמסך ניזוק בכל דרך שהיא.
- לניקוי המסך יש להשתמש אך ורק בסמרטוט יבש. אסור להשתמש בנוזלים או בחומרי ניקוי כימיים.
- הכיסוי החיצוני של מסך המגע עלול להישבר אם הוא מקבל מכה חזקה. אם המשטח של המסך נסדק או נשבר יש ליצור קשר עם הספק ולא לגעת בשברים או לנסות לסלקם.
- לחץ על מסך המגע בעדינות עם האצבע. אל תפעיל לחץ חזק או תלחץ על המסך עם הציפורניים.
- אל תשתמש בעצמים חדים כגון עט כדורי או עיפרון חד כדי לבצע פעולות.
- שינויים פתאומיים בטמפרטורה או ברמת הלחות עלולים לגרום לעיבוי והיווצרות של טיפות מים בתוך מסך המגע, אשר יובילו לבעיות בתפקוד.

הגנה על המידע האישי שלך

כאשר נותנים את המדפסת למישהו אחר או מסלקים אותה לאשפה יש למחוק את כל המידע האישי שבזיכרון המדפסת באמצעות בחירת הגדרות < שחזור הגדרות ברירת מחדל > נקה את כל הנתונים וההגדרות בלוח הבקרה.

יסודות המדפסת

שמות החלקים ותפקידיהם

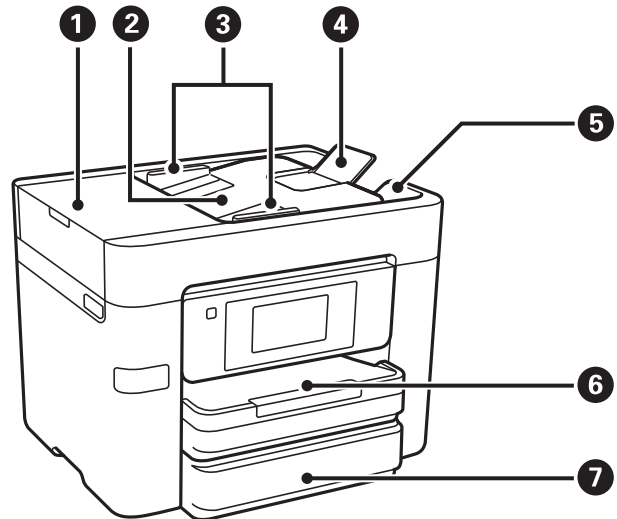

יש לפתוח כאשר מסלקים מסמכים מקוריים שנתקעו ב- ADF.	מכסה ה-ADF (מזין מסמכים אוטומטי)	1
מזין מסמכים מקוריים אוטומטית.	מגש הקלט של ה-ADF	2
מזין מסמכים מקוריים ישר למדפסת. החלק עד לקצה של המסמכים המקוריים.	המסילה הצדדית של ה-ADF	3
תומך במסמכי מקור גדולים מגודל A4.	תומך מזין מסמכים אוטומטי (ADF)	4
מחזיק את המסמכים המקוריים שנפלטו מה-ADF.	מגש הפלט של ה-ADF	5
הכנסת דף.	מחסנית נייר 1	6
	מחסנית נייר 2	7

יסודות המדפסת

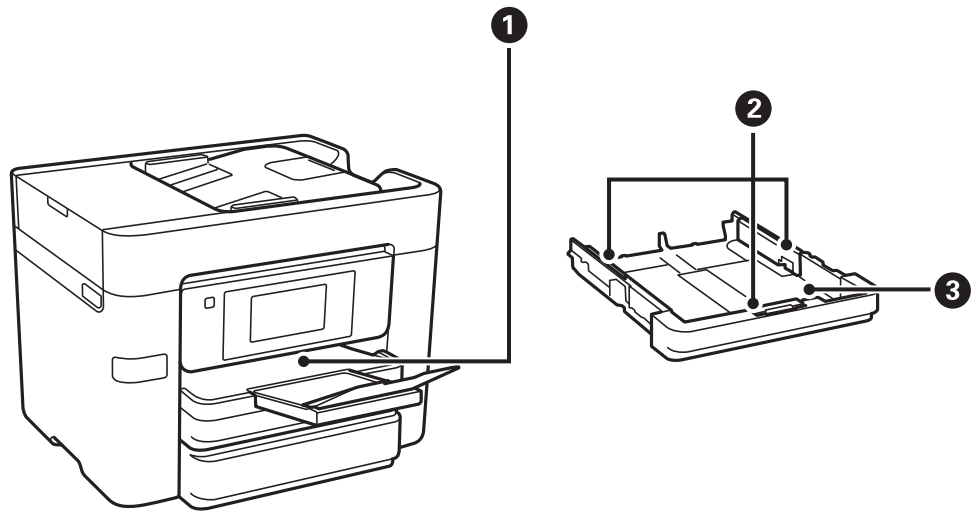

החזקת דפי הנייר שיוצאים.	מגש פלט	1
הזנת הנייר ישר אל תוך המדפסת. החלק לאורך קצוות דף הנייר.	מסילות צדדיות	2
הכנסת דף.	מחסנית נייר	3

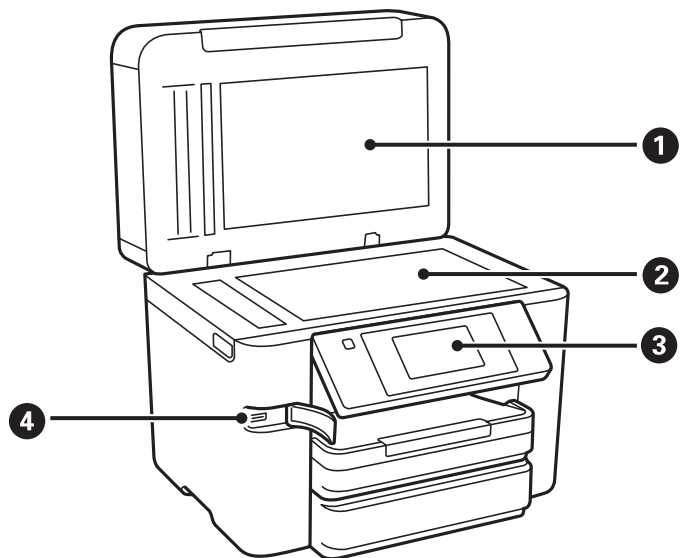

חוסם אור חיצוני במהלך הסריקה.	מכסה מסמכים	1
הנח את עותקי המקור.	משטח סריקה	2
מעיד על המצב של המדפסת ומאפשר לך להגדיר הגדרות הדפסה.	לוח בקרה	3
חיבור התקני זיכרון.	יציאה לחיבור ממשק חיצוני באמצעות USB	4

יסודות המדפסת

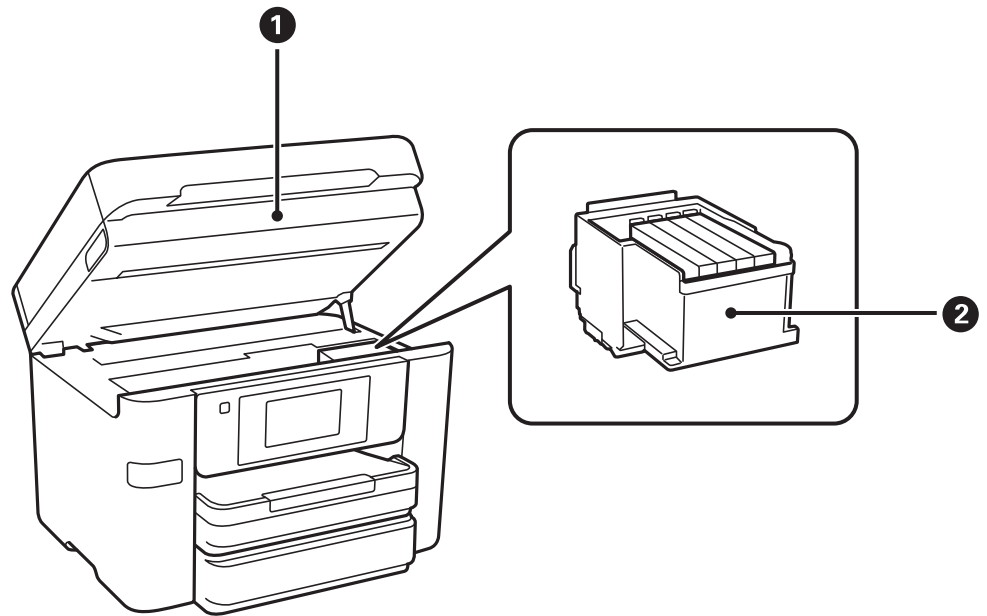

<p>סריקת המקור. בעת החלפה של מחסניות דיו או שחרור של נייר תקוע, יש לפתוח את המדפסת.</p>	<p>יחידת הסורק</p>	<p>1</p>
<p>התקנה של מחסניות הדיו. הדיו מוזרק מפיות ראש ההדפסה שלמטה.</p>	<p>מחזיק מחסניות הדיו</p>	<p>2</p>

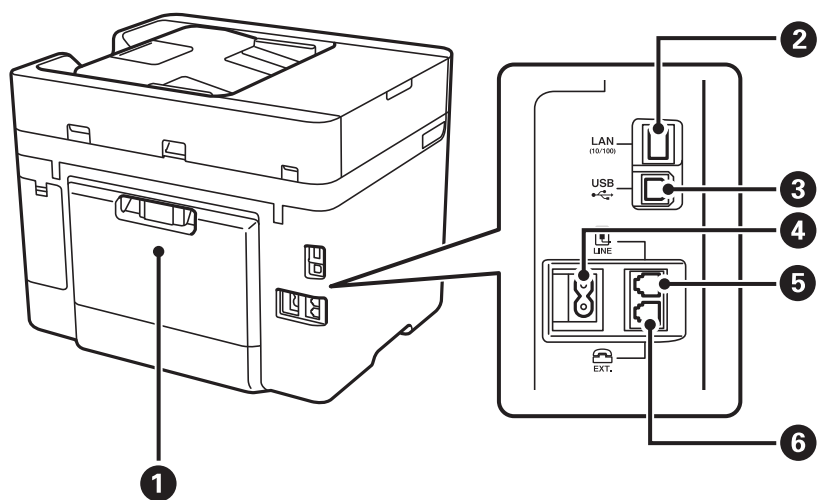

<p>הוצא כדי להסיר נייר תקוע.</p>	<p>מכסה אחורי</p>	<p>1</p>
<p>מחברת כבל LAN.</p>	<p>יציאת LAN</p>	<p>2</p>
<p>מחברת כבל USB.</p>	<p>יציאת USB</p>	<p>3</p>
<p>חיבור כבל החשמל.</p>	<p>כניסת AC</p>	<p>4</p>
<p>מחברת קו טלפון.</p>	<p>יציאת LINE</p>	<p>5</p>

יסודות המדפסת

מחברת התקני טלפון חיצוניים.	יציאת EXT	6
-----------------------------	-----------	---

לוח בקרה

אורות ולחצנים

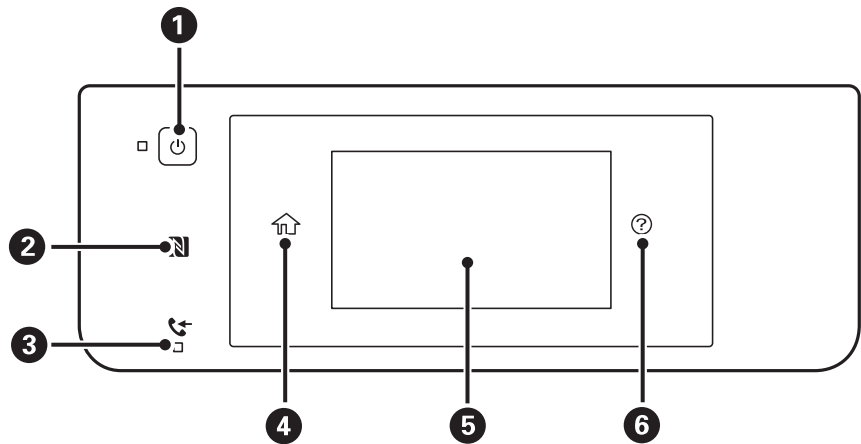

<p>1</p> <p>מכבה את המדפסת או מדליק אותה. נתק את כבל החשמל מהשקע רק כשמחווני ההפעלה כבה.</p>	<p>1</p>
<p>2</p> <p>העבר התקן חכם מעל לסימון זה כדי להדפיס או לסרוק ישירות מתוך ההתקן החכם.</p>	<p>2</p>
<p>3</p> <p>נדלק כשהמסמכים שהתקבלו עדיין לא נקראו, הודפסו או נשמרו ומאוחסנים בזיכרון של המדפסת.</p>	<p>3</p>
<p>4</p> <p>מציג את מסך הבית.</p>	<p>4</p>
<p>5</p> <p>מציג תפריטים והודעות.</p>	<p>5</p>
<p>6</p> <p>מציגה את הפתרונות כאשר נתקל בבעיה.</p>	<p>6</p>

תצורת מסך בסיסית

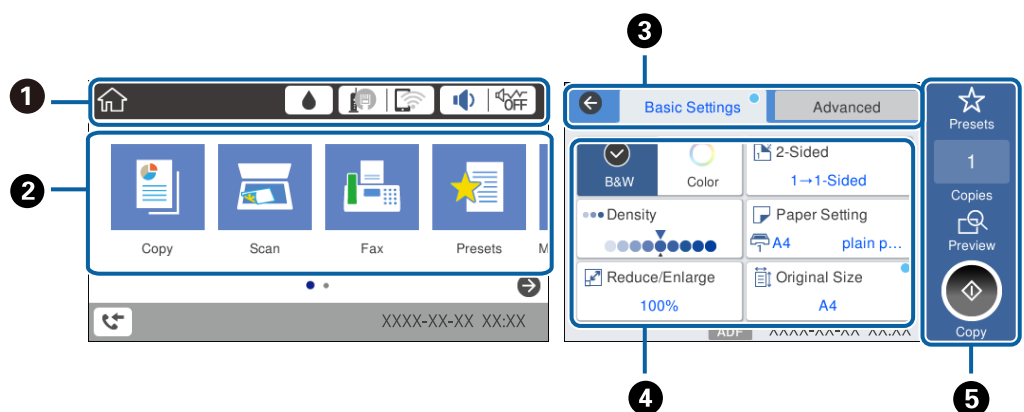

יסודות המדפסת

1	מציינת פריטים שהוגדרו עבור המדפסת כסמלים. הקש כדי לבדוק את ההגדרות הנוכחיות או כדי לגשת לכל תפריט הגדרות.
2	מציג כל מצב.
3	החלף לשוניות.
4	מציין את פריטי ההגדרה. הקש על כל פריט כדי להגדיר או לשנות את ההגדרות. הפריטים באפור אינם זמינים. הקש על הפריט כדי לבדוק מדוע הוא אינו זמין.
5	בצע את ההגדרות הנוכחיות. הפונקציות הזמינות משתנות בהתאם לכל מצב.

פעולות מסך מגע



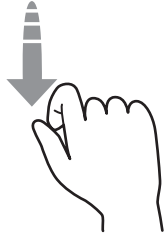







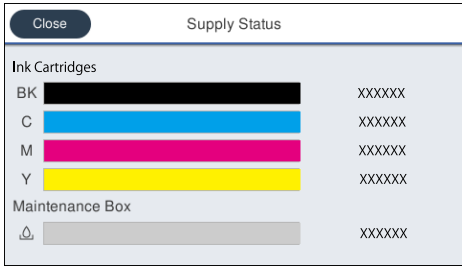





מסך המגע תואם לפעולות הבאות.

הקש		לחץ או בחר את הפריטים או הסמלים.
הפלק		גלול את המסך במהירות.
החלק		החזק והזז את הפריטים ממקום למקום.

סמלים המוצגים על גבי מסך הגביש הנוזלי

הסמלים להלן מוצגים במסך ה-LCD, תלוי במצב המדפסת.

יסודות המדפסת

<p>מציג את מסך סטטוס אספקה.</p>  <p>באפשרותך לבדוק את מפלסי הדיו המקורבים ואת אורך חיי השירות המקורבים של תיבת התחזוקה.</p>	
<p>מצביע על סטטוס חיבור הרשת. הקש על הסמל כדי בדוק ולשנות את ההגדרות הנוכחיות. זהו קיצור הדרך עבור התפריט שלהלן. הגדרות < הגדרות כלליות < הגדרות רשת < הגדרת Wi-Fi</p>	
<p>המדפסת אינה מחוברת לרשת קווית (Ethernet) או שההגדרה עבור רשת כזאת בוטלה.</p>	
<p>המדפסת מחוברת לרשת קווית (Ethernet).</p>	
<p>המדפסת אינה מחוברת לרשת אלחוטית (Wi-Fi).</p>	
<p>המדפסת מחפשת SSID, כתובת ה-IP אינה מוגדרת, או שקיימת בעיה עם רשת אלחוטית (Wi-Fi).</p>	
<p>המדפסת מחוברת לרשת אלחוטית (Wi-Fi). מספר הפסים מציין את עוצמת השידור של החיבור. ככל שיש יותר פסים כך החיבור חזק יותר.</p>	
<p>המדפסת אינה מחוברת לרשת אלחוטית (Wi-Fi) במצב Wi-Fi Direct (נקודת גישה פשוטה).</p>	
<p>המדפסת מחוברת לרשת אלחוטית (Wi-Fi) במצב Wi-Fi Direct (נקודת גישה פשוטה).</p>	
<p>מציג את מסך הגדרות הקול של המכשיר. תוכל להגדיר השתק ו-מצב שקט. תוכל גם לגשת לתפריט צליל ממסך זה. זהו קיצור הדרך עבור התפריט שלהלן. הגדרות < הגדרות כלליות < הגדרות בסיסיות < צליל</p>	
<p>מציין אם מצב שקט הוגדר עבור המדפסת או לא. כאשר תכונה זו מאופשרת, הרעש שמשמיעות פעולות המדפסת מופחת, אך אפשר שמחירות ההדפסה תואט. עם זאת, אפשר שהרעשים לא יצטמצמו משום שהדבר תלוי בסוג הנייר הנבחר ובאיכות ההדפסה.</p>	
<p>מציין ש-השתק הוגדר עבור המדפסת.</p>	
<p>מציג את מסך פרטי נתוני הפקס.</p>	
<p>מציינת שההגדרות שונו מברירת המחדל שקבע המשתמש או ברירת המחדל של המפעל.</p>	
<p>מציינת שיש מידע נוסף. הקש על הסמל כדי להציג את ההודעה.</p>	
<p>מצביעה על בעיה עם פריטים אלה. הקש על הסמל כדי לבדוק כיצד לפתור את הבעיה.</p>	

יסודות המדפסת

1	מצביעה על קיומם של נתונים שעדיין לא נקראו, הודפסו או נשמרו. המספר המוצג מציין את מספר פריטי הנתונים.
---	--

מידע קשור

← "צליל": בעמוד 164

הזנת תווים

ניתן להזין את התווים והסמלים באמצעות המקלדת המוצגת על גבי המסך כששומרים איש קשר, עורכים את הגדרות הרשת וכו'.

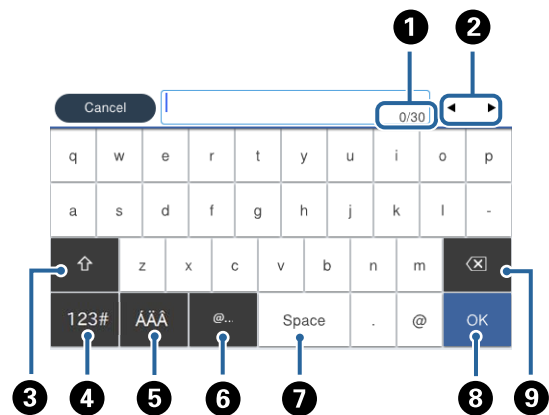

לתשומת לבך:

הסמלים המוצגים משתנים בהתאם לפריט שעורכים.

1	מצביע על ספירת התווים.
2	מזיז את הסמן למיקום הזנה.
3	מעבהיר בין אותיות גדולות לאותיות קטנות או בין מספרים לבין סמלים.
4	משנה את סוג התו. 123# : תוכל להזין מספרים וסמלים. ABC : תוכל להזין אותיות. : תוכל לבחור באפשרות זו כדי לבחור בין תווים מיוחדים, מספרים וסמלים, לבין אותיות.
5	משנה את סוג התו. תוכל להזין אותיות, מספרים ותווים מיוחדים כמו הדגשים ותנועות בשפות זרות.
6	מזיז כתובות תחום דוא"ל בהם נעשה שימוש נפוץ או כתובות URL, פשוט באמצעות בחירת הפריט.
7	מזיז רווח.
8	מזיז תו.
9	מוחק תו משמאל.

צפיה באנימציות

תוכל לצפות במסך הגביש הנוזלי באנימציות של הוראות הפעלה כמו טעינת נייר או סילוק נייר חסום.

הקש על  לימין מסך הגביש הנוזלי כדי להציג את מסך העזרה. הקש מדריך ובחר את הפריטים בהם ברצונך לצפות.

הקש מדריך בתחתית מסך התפעול כדי להציג אנימציה המתאימה להקשר.

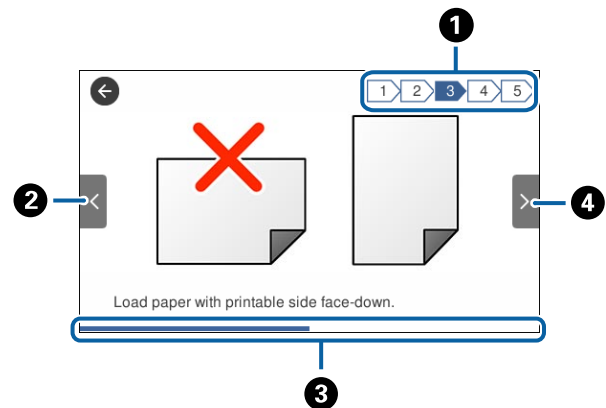

מציינת את מספר השלבים הכולל ואת מספר השלב הנוכחי. בדוגמה לעיל, מוצג שלב 3 מתוך 5 שלבים.	1
חוזר אל השלב הקודם.	2
מציין את ההתקדמות שלך בשלב הנוכחי. האנימציה מוצגת שוב כאשר סרגל ההתקדמות מגיע לסופו.	3
עובר לשלב הבא.	4

רישום ההגדרות המועדפות שלך כהגדרה קבועה מראש

ניתן לשמור מצבים עם הגדרות שכיחות של העתקה, שליחה בפקס וסריקה.

כדי לרשום הגדרה קבועה מראש, הקש על קבוע מראש מתוך מסך הבית, הקש על הוספת חדש, ואז בחר את התכונה שעבורה ברצונך לרשום הגדרה קבועה מראש. בצע את ההגדרות הדרושות, הקש , ואז הזן שם עבור ההגדרה הקבועה מראש.

כדי לטעון מצב שמור בחר בו מהרשימה.

תוכל גם לרשום את הכתובת הנוכחית ואת ההגדרות להקיש  על המסך של כל תכונה.

כדי לשנות את ההגדרות הרשומות, שנה את ההגדרות על גבי המסך עבור כל תוכנה והקש על . הקש הוסף למצבים שמורים ואז בחר את המטרה שברצונך להחליף.

אפשרויות תפריט עבור קבוע מראש

הקש  על ההגדרות הקבועות מראש שנרשמו, על מנת להציג את הפרטים על ההגדרות הרשומות. תוכל לשנות את השם הרשום באמצעות הקשה על השם במסך הפרטים.

יסודות המדפסת



מחק את ההגדרה הקבועה מראש שנרשמה.

השתמש בהגדרה הזו:

טען את ההגדרה הקבועה מראש שנרשמה.

הגדרות רשת

סוגי חיבור רשת

תוכל להשתמש בשיטות החיבור הבאות.

חיבור Ethernet

חבר את המדפסת לרכזת בכבל Ethernet.

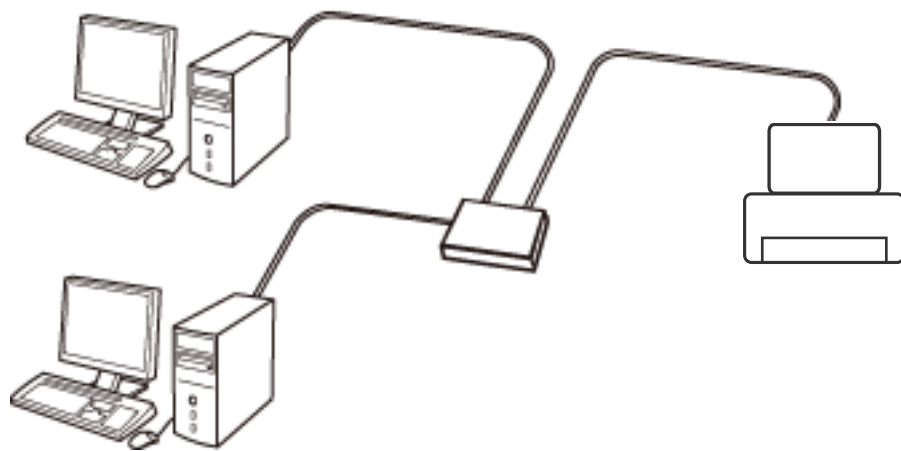

מידע קשור

← "ביצוע הגדרות רשת מתקדמות" בעמוד 32

חיבור Wi-Fi

חבר את המדפסת ואת המחשב או ההתקן החכם אל נקודת הגישה. זוהי שיטת החיבור הטיפוסית עבור רשתות ביתיות או משרדיות כאשר מחברים מחשבים דרך Wi-Fi באמצעות נקודת הגישה.

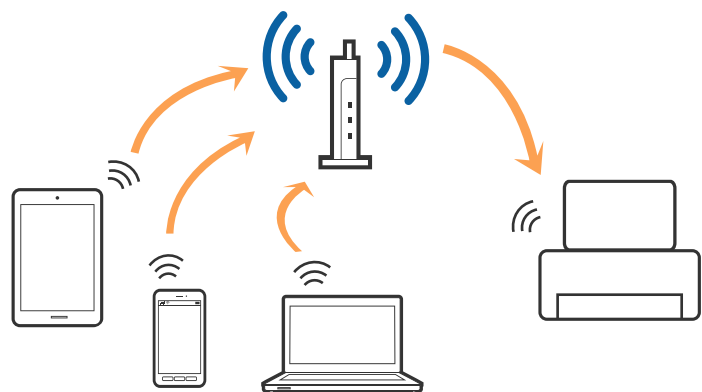

מידע קשור

- ← "התחברות למחשב" בעמוד 25
- ← "התחברות להתקן חכם" בעמוד 27
- ← "ביצוע הגדרות Wi-Fi מהמדפסת" בעמוד 27

חיבור Wi-Fi Direct (חיבור AP פשוט)

השתמש בשיטת החיבור הזאת כשאינך משתמש ב-Wi-Fi בבית או במשרד או כשאתה רוצה לחבר את המדפסת ואת המחשב או להתקן החכם ישירות. במצב זה המדפסת מתפקדת כנקודת גישה וניתן לחבר אליה ארבעה התקנים לכל היותר ללא צורך להשתמש בנקודת גישה תקנית. עם זאת, התקנים המחוברים ישירות למדפסת אינם יכולים לתקשר זה עם זה דרך המדפסת.

לתשומת לבך:

חיבור Wi-Fi Direct (חיבור AP פשוט) הוא שיטת חיבור שנועדה להחליף את שיטת אד הוק.

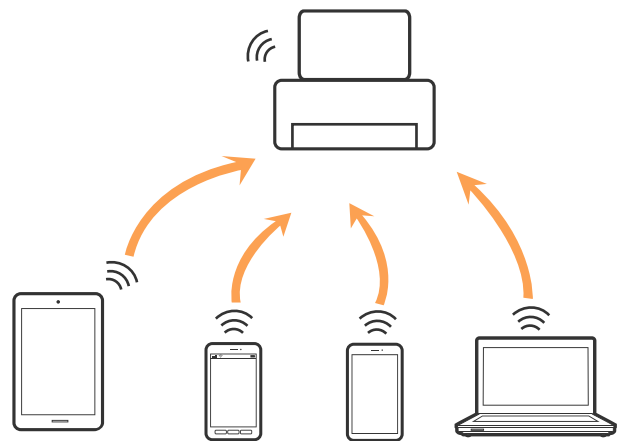

אפשר לחבר את המדפסת בעת ובעונה אחת באמצעות Wi-Fi או Ethernet, ובאמצעות חיבור Wi-Fi Direct (חיבור AP פשוט). עם זאת, אם מתחילים חיבור רשת בשיטת חיבור Wi-Fi Direct (חיבור AP פשוט) כאשר המדפסת כבר מחוברת באמצעות Wi-Fi, ינותק חיבור ה-Wi-Fi באופן זמני.

מידע קשור

- ← "הגדרת חיבור באמצעות Wi-Fi Direct (נקודת גישה פשוטה)" בעמוד 31

התחברות למחשב

אנו ממליצים להשתמש בתוכנת ההתקנה כדי לחבר את המדפסת למחשב. תוכל להפעיל את תוכנת ההתקנה באמצעות אחת מהשיטות הבאות.

הגדרה מתוך אתר האינטרנט

גש לאתר האינטרנט שלהלן, ואז הזן את שם המוצר. גש אל התקנה, והתחל לבצע את ההגדרה.

<http://epson.sn>

הגדרה באמצעות דיסק תוכנה (רק עבור דגמים שהגיעו עם דיסק תוכנה ומשתמשים שהמחשבים שלהם מצוידים בכונני דיסקים).

הכנס למחשב את דיסק התוכנה, ולאחר פעל על פי ההנחיות שבמסך.

הגדרות רשת

בחירת שיטות החיבור

פעל בהתאם להוראות המוצגות על גבי המסך, עד שיוצג המסך שלהלן, ואז בחר את שיטת החיבור בין המדפסת לבין המחשב.

Windows 

בחר את סוג החיבור ואז לחץ הבא.

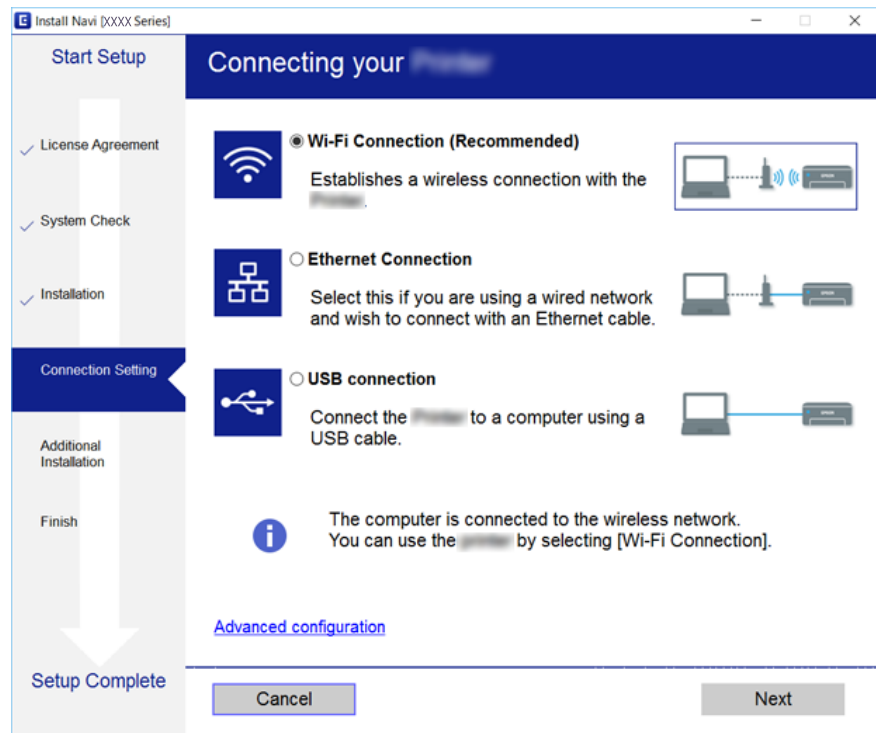

Mac OS X □

בחר את סוג החיבור.

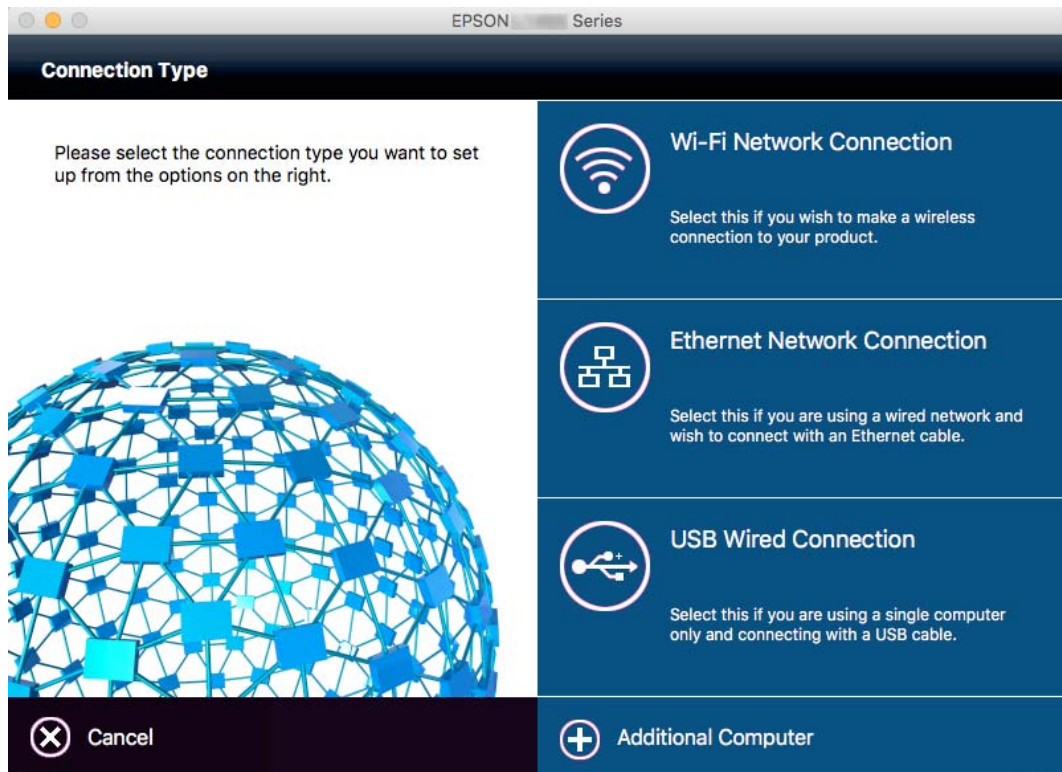

פעל בהתאם להוראות המוצגות על המסך. התוכנה הדרושה תותקן.

התחברות להתקן חכם

תוכל להשתמש במדפסת מהתקן חכם כאשר אתה מחבר את המדפסת לאותה רשת Wi-Fi (רשת SSID) כמו ההתקן החכם. כדי להשתמש במדפסת מהתקן חכם, בצע את ההגדרות מאתר האינטרנט הבא. גישה לאתר האינטרנט מההתקן החכם שברצונך לחבר למדפסת.

התקנה < <http://epson.sn>

לתשומת לבך:

אם ברצונך לחבר מחשב והתקן חכם למדפסת בעת ובעונה אחת, אנו ממליצים לחבר תחילה את המחשב.

ביצוע הגדרות Wi-Fi מהמדפסת

תוכל להגדיר הגדרות רשת מלוח הבקרה של המדפסת במספר דרכים. בחר את שיטות החיבור המתאימה לסביבה ולתנאים שלך. אם ידוע לך המידע על נקודת הגישה כגון SSID וסיסמה, תוכל לבצע את ההגדרות באופן ידני. אם נקודת הגישה תומכת ב-WPS, תוכל לבצע את ההגדרות באמצעות ההגדרה בלחיצת כפתור.

אחרי חיבור המדפסת אל הרשת, חבר את המדפסת מההתקן בו ברצונך להשתמש (מחשב, התקן חכם, טבלט וכן הלאה).

הגדרות רשת

מידע קשור

- ← "ביצוע הגדרות Wi-Fi ידניות" בעמוד 28
- ← "ביצוע הגדרות Wi-Fi באמצעות התקנת לחצן (WPS)" בעמוד 29
- ← "ביצוע הגדרות Wi-Fi באמצעות הגדרת קוד (WPS) PIN" בעמוד 30
- ← "הגדרת חיבור באמצעות Wi-Fi Direct (נקודת גישה פשוטה)" בעמוד 31

ביצוע הגדרות Wi-Fi ידניות

תוכל להגדיר ידנית את המידע הדרוש לשם חיבור לנקודת גישה באמצעות לוח הבקרה של המדפסת. כדי להגדיר ידנית נחוץ לך ה-SSID והסיסמה של נקודת גישה כלשהי.

לתשומת לבך:

אם אתה משתמש בנקודת גישה עם הגדרות ברירת המחדל שלה, ה-SSID והסיסמה מופיעות על התווית שעל נקודת הגישה. אם אינך יודע את ה-SSID ואת הסיסמה, צור קשר עם האדם שהתקין את נקודת הגישה, או עיין בתיעוד שנלווה לנקודת הגישה.

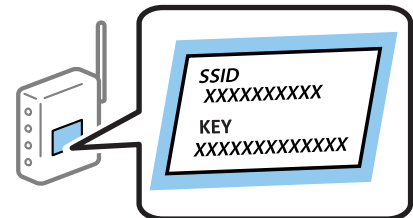

1. הקש  |  במסך הבית.

2. הקש Wi-Fi (מומלץ) או ראוטר.

3. הקש התחל הגדרה.

אם חיבור הרשת כבר הוגדר, יוצגו פרטי החיבור. הקש שנה לחיבור Wi-Fi. או שינוי ההגדרות כדי לשנות את ההגדרות.

4. הקש אשף הגדרת רשת אלחוטית.

5. בחר את ה-SSID של נקודת הגישה.

לתשומת לבך:

☐ אם ה-SSID שאתה רוצה להתחבר אליו אינו מופיע בלוח הבקרה של המדפסת, הקש חיפוש מחדש, כדי לעדכן את הרשימה. אם הוא עדיין לא מופיע, הקש הזן ידנית והזן ישירות את ה-SSID.

☐ אם אינך יודע את ה-SSID, בדוק אם הוא מופיע בתווית של נקודת הגישה. אם אתה משתמש בנקודת גישה עם הגדרות ברירת המחדל שלה, השתמש ב-SSID המופיע על התווית שעל נקודת הגישה.

הגדרות רשת

6. הקש על שדה הזן סיסמה, ולאחר מכן הזן את הסיסמה.

לתשומת לבך:

☐ הסיסמה רגישה לאותיות קטנות וגדולות באנגלית.

☐ אם אינך יודע את הסיסמה, בדוק אם היא מופיעה בתווית של נקודת הגישה. אם אתה משתמש בנקודת גישה עם הגדרות ברירת המחדל שלה, השתמש בסיסמה המופיעה על התווית שעל נקודת הגישה. שמות אחרים לסיסמה עשויים להיות: מפתח (Key), ביטוי סיסמה (Passphrase) וכדומה.

☐ אם אינך יודע את הסיסמה, עיין בתיעוד שנלווה לנקודת הגישה או צור קשר עם האדם שהתקין את נקודת הגישה.

7. אחרי שסיימת לבצע את ההגדרה, הקש התחל הגדרה.

8. הקש אישור כדי לסיים.

לתשומת לבך:

אם אינך מצליח להתחבר, טען נייר בגודל A4, ולאחר מכן הקש הדפסת דוח בדיקה כדי להדפיס דוח חיבור.

9. הקש סגירה במסך הגדרות חיבור הרשת.

מידע קשור

← "הזנת תווים" בעמוד 21

← "בדיקת מצב חיבור הרשת" בעמוד 34

← "כאשר אין ביכולתך לבצע הגדרות רשת" בעמוד 191

ביצוע הגדרות Wi-Fi באמצעות התקנת לחצן (WPS)

תוכל להתקין רשת Wi-Fi באופן אוטומטי בלחיצת כפתור בנקודת הגישה. אם יתמלאו התנאים הבאים, תוכל להתקין את ה-Wi-Fi באמצעות שיטה זו.

☐ נקודת הגישה תואמת ל-WPS (התקנת Wi-Fi מוגנת).

☐ חיבור ה-Wi-Fi הנוכחי בוצע באמצעות לחיצת כפתור בנקודת הגישה.

לתשומת לבך:

אם אינך מצליח למצוא את הכפתור או שאתה מבצע את ההתקנה באמצעות תוכנה, עיין בתיעוד שסופק עם נקודת הגישה.

1. הקש  |  במסך הבית.

2. הקש Wi-Fi (מומלץ) או ראטר.

3. הקש התחל הגדרה.

אם חיבור הרשת כבר הוגדר, יוצגו פרטי החיבור. הקש שנה לחיבור Wi-Fi. או שינוי ההגדרות כדי לשנות את ההגדרות.

4. הקש הגדרה בלחיצת כפתור (WPS).

הגדרות רשת

5. החזק את כפתור ה-[WPS] במצב לחוץ בנקודת הגישה עד שנורית האבטחה תהבהב.

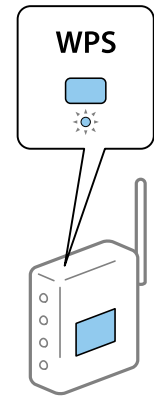

אם אינך יודע היכן נמצא כפתור [WPS], או שאינך כפתורים בנקודת הגישה, עיין בתיעוד שנלווה אל נקודת הגישה שלך לפרטים נוספים.

6. הקש התחל הגדרה.

7. הקש סגירה.

אם לא תקיש סגירה, המסך ייסגר אוטומטית לאחר זמן מה.

לתשומת לבך:

אם החיבור נכשל, הפעל את נקודת הגישה מחדש, קרב אותה למדפסת ונסה שוב. אם החיבור עדיין לא פועל, הדפס דוח חיבור רשת ובדוק את הפיתרון.

8. הקש סגירה במסך הגדרות חיבור הרשת.

מידע קשור

- ← "בדיקת מצב חיבור הרשת" בעמוד 34
- ← "כאשר אין ביכולתך לבצע הגדרות רשת" בעמוד 191

ביצוע הגדרות Wi-Fi באמצעות הגדרת קוד (WPS) PIN

תוכל להתחבר באופן אוטומטי לנקודת גישה באמצעות קוד PIN. תוכל להשתמש בשיטה זו כדי לבצע את ההתקנה אם נקודת הגישה תומכת ב-WPS (הגדרה מוגנת Wi-Fi). יש להשתמש במחשב כדי להזין קוד PIN לתוך נקודת הגישה.

1. הקש  |  במסך הבית.

2. הקש Wi-Fi (מומלץ) או ראוטר.

3. הקש התחל הגדרה.

אם חיבור הרשת כבר הוגדר, יוצגו פרטי החיבור. הקש שנה לחיבור Wi-Fi. או שינוי ההגדרות כדי לשנות את ההגדרות.

4. הקש אחרים < הגדרת קוד PIN (WPS)

הגדרות רשת

5. השתמש במחשב שלך כדי להזין את קוד ה-PIN (מספר בן שמונה ספרות) המוצג בלוח הבקרה של המדפסת לתוך נקודת הגישה בתוך שתי דקות.

לתשומת לבך:

עיין בתיעוד הנלווה לנקודת הגישה שלך לפרטים על הזנת קוד PIN.

6. הקש התחל הגדרה.

7. הקש סגירה.

אם לא תקיש סגירה, המסך ייסגר אוטומטית לאחר זמן מה.

לתשומת לבך:

אם החיבור נכשל, הפעל את נקודת הגישה מחדש, קרב אותה למדפסת ונסה שוב. אם החיבור עדיין לא עובד, הדפס דוח חיבורים ובדוק את הפיתרון.

8. הקש סגירה במסך הגדרות חיבור הרשת.

מידע קשור

- ← "בדיקת מצב חיבור הרשת" בעמוד 34
- ← "כאשר אין ביכולתך לבצע הגדרות רשת" בעמוד 191
- ← "בדיקת מצב חיבור הרשת" בעמוד 34
- ← "כאשר אין ביכולתך לבצע הגדרות רשת" בעמוד 191

הגדרת חיבור באמצעות Wi-Fi Direct (נקודת גישה פשוטה)

שיטה זאת מאפשרת לחבר את המדפסת ישירות עם התקנים, ללא שימוש בנקודת גישה. המדפסת פועלת כנקודת גישה.

חשוב!

כאשר אתה מתחבר ממחשב או התקן חכם אל המדפסת באמצעות חיבור *Wi-Fi Direct* (חיבור *AP* פשוט), המדפסת מחוברת לאותה רשת *Wi-Fi* (אותו *SSID*) כמו המחשב או ההתקן החכם, והתקשורת נוצרת בין שניהם. מאחר והמחשב או ההתקן החכם מתחברים באופן אוטומטי לרשת ה-*Wi-Fi* האחרת אליה ניתן להתחבר אם מכבים את המדפסת, הוא אינו מחובר שנית לרשת ה-*Wi-Fi* הקודמת אם מדליקים את המדפסת. התחבר אל ה-*SSID* של *Wi-Fi Direct* (חיבור *AP* פשוט) מהמחשב או ההתקן החכם. אם אינך רוצה להתחבר בכל פעם שאתה מדליק או מכבה את המדפסת, אנו ממליצים להשתמש ברשת *Wi-Fi* באמצעות חיבור המדפסת לנקודת גישה.

1. הקש  |  במסך הבית.

2. הקש **Wi-Fi Direct**.

3. הקש התחל הגדרה.

אם ביצעת את הגדרות ה-*Wi-Fi*, יוצג המידע המפורט על החיבור. עבור לשלב 5.

4. הקש התחל הגדרה.

הגדרות רשת

5. בדוק מהם ה-SSID והסיסמה המוצגים בלוח הבקרה של המדפסת. במסך חיבור הרשת של המחשב או במסך ה-Wi-Fi של ההתקן החכם, בחר ב-SSID שמוצג בלוח הבקרה של המדפסת כדי להתחבר.

לתשומת לבך:

תוכל לבדוק את שיטת החיבור באתר האינטרנט. על מנת לגשת לאתר האינטרנט, סרוק את קוד ה-QR המוצג בלוח הבקרה של המדפסת באמצעות ההתקן החכם, או הזן את כתובת ה-URL במחשב (<http://epson.sn>) ואז עבור אל התקנה.

6. הזן את הסיסמה המוצגת בלוח הבקרה של המדפסת למחשב או להתקן החכם.

7. לאחר יצירת החיבור, הקש על אישור או על סגירה בלוח הבקרה של המדפסת.

לתשומת לבך:

תוכל ליצור הגדרות חיבור *Wi-Fi Direct* (נקודת גישה פשוטה) גם מהתקן חכם. עיין ב עצות באתר האינטרנט הבא.

<http://epson.sn> < תמיכה

ביצוע הגדרות רשת מתקדמות

תוכל לשנות את שם מנהל ההתקן של הרשת, את הגדרת ה-TCP/IP את שרת הפרוקסי וכן הלאה. בדוק את סביבת הרשת שלך לפני שתערוך שינויים.

1. הקש הגדרות במסך הבית.

2. הקש הגדרות כלליות < הגדרות רשת < מתקדם.

3. הקש על פריט התפריט עבור הגדרות, ולאחר מכן בחר או הזן את ערכי ההגדרות.

מידע קשור

← "הגדרת פרטים להגדרות רשת מתקדמות" בעמוד 32

הגדרת פרטים להגדרות רשת מתקדמות

בחר בפריט התפריט עבור הגדרות, ולאחר מכן בחר או הזן את ערכי ההגדרות.

שם המכשיר

תוכל להזין את התווים הבאים.

גבולות תווים: 2 עד 15 (עליך להזין לפחות 2 תווים)

תווים שמישים: אותיות גדולות A עד Z, אותיות קטנות a עד z, מספרים 0 עד 9, -.

תווים שבהם לא תוכל להשתמש למעלה: 0 עד 9, -.

תווים שבהם לא תוכל להשתמש למטה: -

הגדרות רשת

TCP/IP אוטומטי

בחר כאשר אתה משתמש בנקודת גישה בבית או כאשר אתה מאפשר רכישה אוטומטית של כתובת ה-IP באמצעות DHCP.

 ידני

בחר כאשר אינך מעוניין לשנות את כתובת ה-IP. הזן את הכתובות עבור כתובת IP, מסכת רשת משנה, ו-שער ברירת מחדל, ובצע את הגדרות ה-שרת DNS בהתאם לסביבת הרשת שלך.

 שרת פרוקסי אל תשתמש

בחר באפשרות זו כאשר אתה משתמש במדפסת בסביבת רשת ביתית.

 שימוש

בחר כאשר אתה משתמש בשרת פרוקסי בסביבת הרשת שלך וברצונך להגדיר אותו למדפסת. הזן את כתובת שרת הפרוקסי ואת מספר היציאה.

 שרת דוא"ל הגדרות שרת

תוכל לבחור את השרת מ-מושבת, POP לפני SMTP, או SMTP-AUTH.

 בדיקת חיבור

אתה יכול לבדוק את החיבור לשרת דואר אלקטרוני. אם מופיעה שגיאה בעת ביצוע בדיקת חיבור, עיין בהסבר של הודעת בדיקת חיבור.

 כתובת IPv6 הפעל

בחר באפשרות זו בשימוש בכתובת IPv6.

 נטרל

בחר באפשרות זו בשימוש בכתובת IPv4.

 שיתוף רשת MS הפעל

השתמש בשירות רשת MS.

 נטרל

משבית את שירות רשת MS.

 שיתוף קבצים

מאפשר או משבית את פונקציית שיתוף הקבצים.

הגדרות רשת

NFC הפעל

מאפשר את פונקציית ה-NFC של המדפסת. תוכל להדפיס ולסרוק באמצעות יצירת מגע בין ההתקן החכם לבין ה-סימן-N.

נטרל

משבית את פונקציית ה-NFC של המדפסת.

מהירות קישור ודו-צדדי

בחר מהירות מתאימה עבור ה-Ethernet והגדרת ההדפסה הדו-צדדית. אם תבחר הגדרה שאיננה אוטו', ודא שההגדרות תואמות להגדרות ברכוז שבה אתה משתמש.

אוטו 10BASE-T Half Duplex 10BASE-T Full Duplex 100BASE-TX Half Duplex 100BASE-TX Full Duplex

מידע קשור

← "הודעות המוצגות במהלך בדיקת חיבור" בעמוד 234

בדיקת מצב חיבור הרשת

תוכל לבדוק את מצב חיבור הרשת בדרך הבאה.

סמל רשת

תוכל לבדוק את מצב החיבור של הרשת ואת עוצמת גל הרדיו באמצעות סמל הרשת במסך הבית של המדפסת.



מידע קשור

← "סמלים המוצגים על גבי מסך הגביש הנוזלי" בעמוד 19

הגדרות רשת

בדיקת מידע מפורט על הרשת מתוך לוח הבקרה

כשהמדפסת שלך מחוברת לרשת, אתה יכול לצפות במידע נוסף הקשור לרשת באמצעות בחירת תפריטי הרשת שברצונך לבדוק.

1. הקש הגדרות במסך הבית.

2. הקש הגדרות כלליות < הגדרות רשת < סטטוס הרשת.

3. כדי לבדוק את המידע, לחץ על התפריטים שאתה רוצה לבדוק.

סטטוס רשת Wi-Fi/קוויית

מציג את המידע על הרשת (שם ההתקן, החיבור, עוצמת האות, השגת כתובת IP וכן הלאה) עבור חיבורי Ethernet או Wi-Fi.

מצב Wi-Fi Direct

מציג אם Wi-Fi Direct מאופשר או מושבת ואת סיסמת SSID, וכן הלאה, עבור חיבורי Wi-Fi Direct.

מצב שרת דוא"ל

מציג את מידע הרשת עבור שרת הדוא"ל.

הדפס גיליון סטטוס

מדפיס גיליון מצב רשת. המידע עבור Ethernet, Wi-Fi, Wi-Fi Direct, וכן הלאה, מודפס על שני עמודים או יותר.

הדפסת דוח חיבור רשת

תוכל להדפיס דו"ח חיבור רשת כדי לבדוק את המצב בין המדפסת לבין נקודת הגישה.

1. טען ניירות.

2. הקש הגדרות במסך הבית.

3. הקש הגדרות כלליות < הגדרות רשת < בדיקת חיבור.

בדיקת החיבור מתחילה.

4. הקש הדפסת דוח בדיקה.

5. הקש הדפסה כדי להדפיס את דו"ח חיבור הרשת.

אם מתרחשת שגיאה, בדוק את דוח חיבור הרשת, ולאחר מכן בצע את הפתרונות המודפסים.

6. הקש סגירה.

המסך נסגר אוטומטית אחרי פרק זמן מסויים אם לא הקשת סגירה.

מידע קשור

← "הודעות ופתרונות בדוח חיבור הרשת" בעמוד 36

הגדרות רשת

הודעות ופתרונות בדוח חיבור הרשת

בדוק את ההודעות ואת קודי השגיאות בדוח חיבור הרשת, ולאחר מכן בצע את הפתרונות.

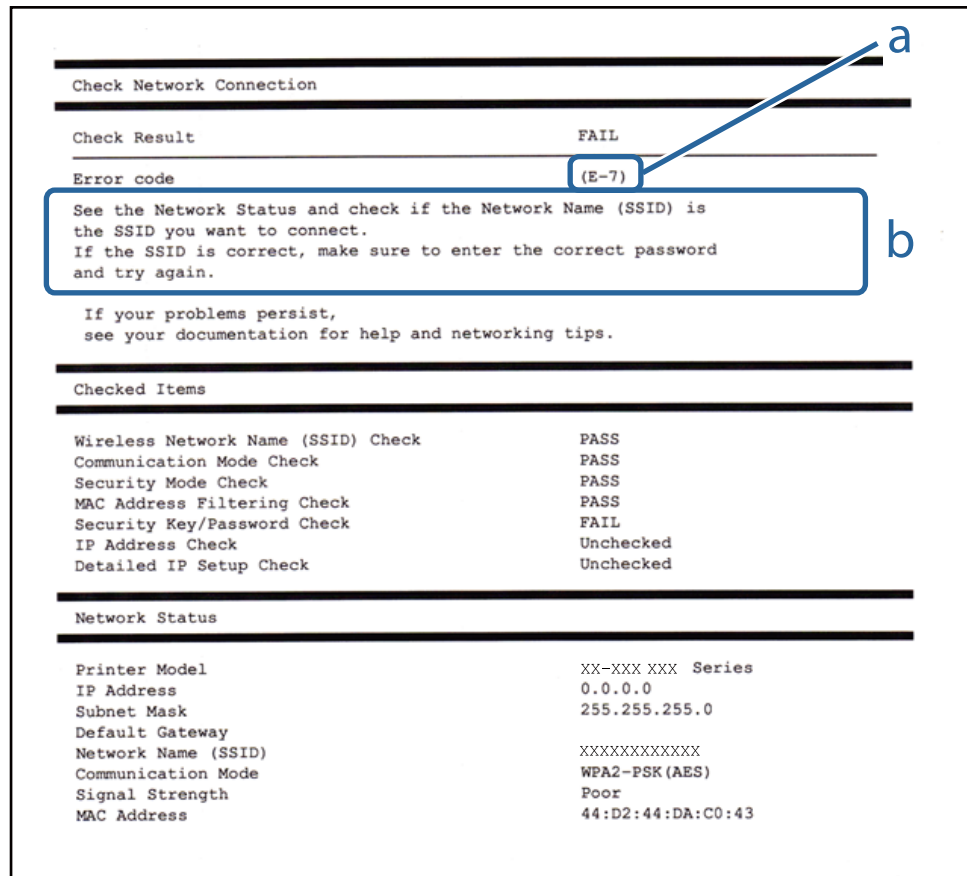

א. קוד שגיאה

ב. הודעות בסביבת הרשת

א. קוד שגיאה

קוד	פתרון
E-1	<input type="checkbox"/> ודא שכבל Ethernet מחובר למדפסת, לרכזת או להתקני רשת אחרים. <input type="checkbox"/> ודא שהרכזת או ההתקנים האחרים מופעלים.

הגדרות רשת

קוד	פתרון
E-2 E-3 E-7	<p><input type="checkbox"/> ודא שנקודת הגישה מופעלת.</p> <p><input type="checkbox"/> בדוק שהמחשב או ההתקנים האחרים מחוברים כהלכה לנקודת הגישה.</p> <p><input type="checkbox"/> מקם את המדפסת קרוב לנקודת הגישה. סלק מכשולים בין המדפסת לנקודת הגישה.</p> <p><input type="checkbox"/> אם הזנת את ה-SSID באופן ידני, בדוק אם זהו ה-SSID הנכון. בדוק את ה-SSID בחלק ה-Network Status בדו"ח חיבור הרשת.</p> <p><input type="checkbox"/> כדי להקים רשת תוך שימוש בהתקנת לחצן, בדוק אם נקודת הגישה תומכת ב-WPS. אם נקודת הגישה אינה תומכת ב-WPS, לא ניתן להקים רשת בשיטת התקנת לחצן.</p> <p><input type="checkbox"/> בדוק אם רק תווי ASCII (תווים וסמלים אלפה-נומריים) משמשים עבור ה-SSID. המדפסת אינה יכולה להציג SSID שיש בו תווים שאינם תווי ASCII.</p> <p><input type="checkbox"/> בדוק את ה-SSID ואת הסיסמה לפני שתתחבר לנקודת הגישה. אם אתה משתמש בנקודת גישה עם הגדרות ברירת המחדל שלה, ה-SSID והסיסמה מופיעות על התווית שעל נקודת הגישה. אם אינך יודע את ה-SSID ואת הסיסמה, צור קשר עם האדם שהתקין את נקודת הגישה, או עיין בתיעוד שנלווה לנקודת הגישה.</p> <p><input type="checkbox"/> כאשר אתה רוצה להתחבר ל-SSID שהופק באמצעות פונקציית שיתוף החיבור של התקן חכם, בדוק את ה-SSID ואת הסיסמה בתיעוד שסופק עם ההתקן החכם.</p> <p><input type="checkbox"/> אם חיבור ה-Wi-Fi מתנתק לפתע, בדוק את הדברים להלן. אם אחת מאפשרויות אלה רלוונטית, אפס את הגדרות הרשת באמצעות תוכנת ההתקנה. תוכל להריץ אותה מהאתר הבא. http://epson.sn < התקנה</p> <p><input type="checkbox"/> התקן חכם נוסף חובר לרשת באמצעות התקנת לחצן.</p> <p><input type="checkbox"/> רשת ה-Wi-Fi הוגדרה תוך שימוש בשיטה אחרת כלשהי שאינה שיטת התקנת לחצן.</p>
E-5	<p>ודא שסוג האבטחה של נקודת הגישה מוגדר כאחד הסוגים להלן. אם הוא אינו מוגדר כך, שנה את סוג האבטחה בנקודת האבטחה, ולאח מכן אפס את הגדרות הרשת של המדפסת.</p> <p><input type="checkbox"/> WEP-64 (40 ביט)</p> <p><input type="checkbox"/> WEP-128 (104 ביט)</p> <p><input type="checkbox"/> WPA PSK (TKIP/AES)*</p> <p><input type="checkbox"/> WPA2 PSK (TKIP/AES)*</p> <p><input type="checkbox"/> WPA (TKIP/AES)</p> <p><input type="checkbox"/> WPA2 (TKIP/AES)</p> <p>* WPA PSK ידוע גם כ-WPA Personal. תקן WPA2 PSK ידוע גם כ-WPA2 Personal.</p>

הגדרות רשת

קוד	פתרון
E-6	<p><input type="checkbox"/> בדוק אם סינון הכתובות של ה-MAC הושבת. אם הסינון זמין, רשום את כתובת ה-MAC כדי שהיא לא תסונן. לפרטים, עיין בתיעוד שסופק עם נקודת הגישה. תוכל לבדוק את כתובת ה-MAC של המדפסת מתוך חלק ה-Network Status שבדו"ח חיבור הרשת.</p> <p><input type="checkbox"/> אם האימות המשותף של נקודת הגישה הוא זמין בשיטת האבטחה של ה-WEP, ודא שמפתח האימות ואינדקס האימות הם נכונים.</p>
E-8	<p><input type="checkbox"/> אפשר את DHCP בנקודת הגישה כאשר האפשרות 'השג כתובת IP' של המדפסת הוגדרה כאוטומטית.</p> <p><input type="checkbox"/> אם האפשרות השג כתובת IP של המדפסת, הוגדרה כידנית, כתובת ה-IP שהגדרת ידנית היא מחוץ לטווח (למשל: 0.0.0.0) והיא מושבתת. הגדר כתובת IP חוקית מלוח הבקרה של המדפסת או באמצעות Web Config.</p>
E-9	<p>בדוק את הדברים להלן.</p> <p><input type="checkbox"/> ההתקנים פועלים.</p> <p><input type="checkbox"/> ניתן לגשת לאינטרנט ולמחשבים אחרים או להתקני רשת הנמצאים באותה הרשת של ההתקנים שברצונך לחבר למדפסת.</p> <p>אם הבעייה עדיין לא נפתרה אחרי שבדקת את הנ"ל, אפש את הגדרות הרשת באמצעות תוכנת ההתקנה. תוכל להריץ אותה מהאתר הבא.</p> <p>http://epson.sn < התקנה</p>
E-10	<p>בדוק את הדברים להלן.</p> <p><input type="checkbox"/> התקנים אחרים ברשת פועלים.</p> <p><input type="checkbox"/> כתובות רשת (כתובת IP, מסיכת רשת משנה, שער ברירת מחדל) הן נכונות אם הגדרת את אפשרות השגת כתובת ה-IP של המדפסת כידנית.</p> <p>אפש את כתובת הרשת אם דברים אלה נכונים. תוכל לבדוק את כתובת ה-IP, מסיכת רשת המשנה, ושער ברירת מחדל בחלק ה-Network Status שבדו"ח חיבור הרשת.</p> <p>כאשר DHCP מאופשר, שנה את הגדרת השגת כתובת ה-IP של המדפסת לאוטומטית. אם ברצונך להגדיר את כתובת ה-IP באופן ידני, בדוק את כתובת ה-IP של המדפסת בחלק ה-Network Status בדו"ח חיבור הרשת, ואז בחר 'ידני' במסך הגדרות הרשת. הגדר את מסיכת רשת המשנה כך שתהיה [255.255.255.0].</p>
E-11	<p>בדוק את הדברים להלן.</p> <p><input type="checkbox"/> כתובת שער ברירת המחדל נכונה כאשר אתה מגדיר את הגדרת ה-TCP/IP של המדפסת כידנית.</p> <p><input type="checkbox"/> ההתקן המוגדר כשער ברירת מחדל פועל.</p> <p>הגדר כתובת נכונה לשער ברירת המחדל. תוכל לבדוק את כתובת שער ברירת המחדל מתוך חלק ה-Network Status שבדו"ח החיבור הרשת.</p>

הגדרות רשת

קוד	פתרון
E-12	<p>בדוק את הדברים להלן.</p> <ul style="list-style-type: none"> <input type="checkbox"/> התקנים אחרים ברשת פועלים. <input type="checkbox"/> כתובות הרשת (כתובת IP, מסיכת רשת המשנה ושער ברירת המחדל) הן נכונות אם אתה מזין אותן ידנית. <input type="checkbox"/> כתובות הרשת עבור התקנים אחרים (מסיכת רשת משנה ושער ברירת מחדל) הן זהות. <input type="checkbox"/> כתובת ה-IP אינה מתנגשת בהתקנים אחרים. <p>אם לאחר הבדיקות לעיל התקלה נמשכת, נסה את הפעולות להלן.</p> <ul style="list-style-type: none"> <input type="checkbox"/> בצע הגדרות רשת במחשב הנמצא על אותה רשת כמו המדפסת המשתמשת בתוכנת ההתקנה. תוכל להריץ אותה מהאתר הבא. http://epson.sn < התקנה <input type="checkbox"/> באפשרותך לרשום כמה סיסמאות בנקודת גישה המשתמשת באבטחה מסוג WEP. אם רשומות כמה סיסמאות, בדוק אם הסיסמה הרשומה הראשונה מוגדרת במדפסת.
E-13	<p>בדוק את הדברים להלן.</p> <ul style="list-style-type: none"> <input type="checkbox"/> התקני רשת כגון נקודת גישה, רכזת ונתב, פועלים. <input type="checkbox"/> הגדרת ה-TCP/IP עבור התקני רשת לא נקבעה ידנית. (אם הגדרת ה-TCP/IP נקבעת באופן אוטומטי ואילן הגדרת ה-TCP/IP להתקני רשת אחרים נקבעת באופן ידני, יתכן שהמדפסת נמצאת ברשת שונה מזאת של ההתקנים האחרים). <p>אם לאחר הבדיקות לעיל התקלה נמשכת, נסה את הפעולות להלן.</p> <ul style="list-style-type: none"> <input type="checkbox"/> בצע הגדרות רשת במחשב הנמצא על אותה רשת כמו המדפסת המשתמשת בתוכנת ההתקנה. תוכל להריץ אותה מהאתר הבא. http://epson.sn < התקנה <input type="checkbox"/> באפשרותך לרשום כמה סיסמאות בנקודת גישה המשתמשת באבטחה מסוג WEP. אם רשומות כמה סיסמאות, בדוק אם הסיסמה הרשומה הראשונה מוגדרת במדפסת.

ב. הודעות בסביבת הרשת

הודעה	פתרון
*Multiple network names (SSID) that match your entered network name (SSID) have been detected. Confirm network name (SSID).	יתכן שבכמה נקודות גישה מוגדר אותן SSID. בדוק את ההגדרות בנקודות הגישה ושנה את ה-SSID.
The Wi-Fi environment needs to be improved. Turn the wireless router off and then turn it on. If the connection does not improve, see the documentation for the wireless router.	אחרי שתקרב את המדפסת לנקודת הגישה ותסלק מכשולים כלשהם ביניהם, הדלק את נקודת הגישה. אם עדיין לא נוצר חיבור, עיין בתיעוד שסופק עם נקודת הגישה.

הגדרות רשת

פתרון	הודעה
תוכל להתחבר בעת ובעונה אחת לעד ארבעה מחשבים והתקנים חכמים בחיבור Wi-Fi Direct (חיבור AP פשוט). כדי להוסיף מחשב או התקן חכם נוסף, נתק קודם את אחד ההתקנים המחוברים.	*No more devices can be connected. Disconnect one of the connected devices if you want to add another one.

מידע קשור

← "התחברות למחשב" בעמוד 25

← "Web Config" בעמוד 173

← "כאשר אין ביכולתך לבצע הגדרות רשת" בעמוד 191

הדפסת גליון מצב רשת

תוכל לבדוק את מידע הרשת המפורט באמצעות הדפסתו.

1. טען ניירות.
2. הקש הגדרות במסך הבית.
3. הקש הגדרות כלליות < הגדרות רשת < סטטוס הרשת.
4. הקש הדפס גליון סטטוס.
5. בדוק את ההודעה, ואז הקש הדפסה. גליון מצב הרשת יודפס.
6. הקש סגירה. המסך נסגר אוטומטית אחרי פרק זמן מסויים אם לא הקשת סגירה.

החלפה והוספה של נקודות גישה חדשות

במקרה של שינוי ב-SSID כתוצאה מהחלפת נקודת גישה או הוספת נקודת גישה וקביעת סביבת רשת חדשה, יש לאפס את הגדרות ה-Wi-Fi.

מידע קשור

← "שינוי שיטת החיבור למחשב" בעמוד 40

שינוי שיטת החיבור למחשב

שימוש בתוכנת ההתקנה כדי להגדיר מחדש שיטות חיבור שונה.

הגדרות רשת

□ הגדרה מתוך אתר האינטרנט

גש לאתר האינטרנט שלהלן, ואז הזן את שם המוצר. גש אל התקנה, והתחל לבצע את ההגדרה.

<http://epson.sn>

□ הגדרה באמצעות דיסק תוכנה (רק עבור דגמים שהגיעו עם דיסק תוכנה ומשתמשים שהמחשבים שלהם מצוידים בכונני דיסקים).

הכנס למחשב את דיסק התוכנה, ולאחר פעל על פי ההנחיות שבמסך.

בחירת שינוי שיטות החיבור

פעל לפי ההוראות שעל-גבי המסך עד שיוצג המסך הבא.

Windows □

בחר שינוי או הגדרה מחדש של שיטת החיבור במסך בחר התקנת תוכנה ואז לחץ על הבא.

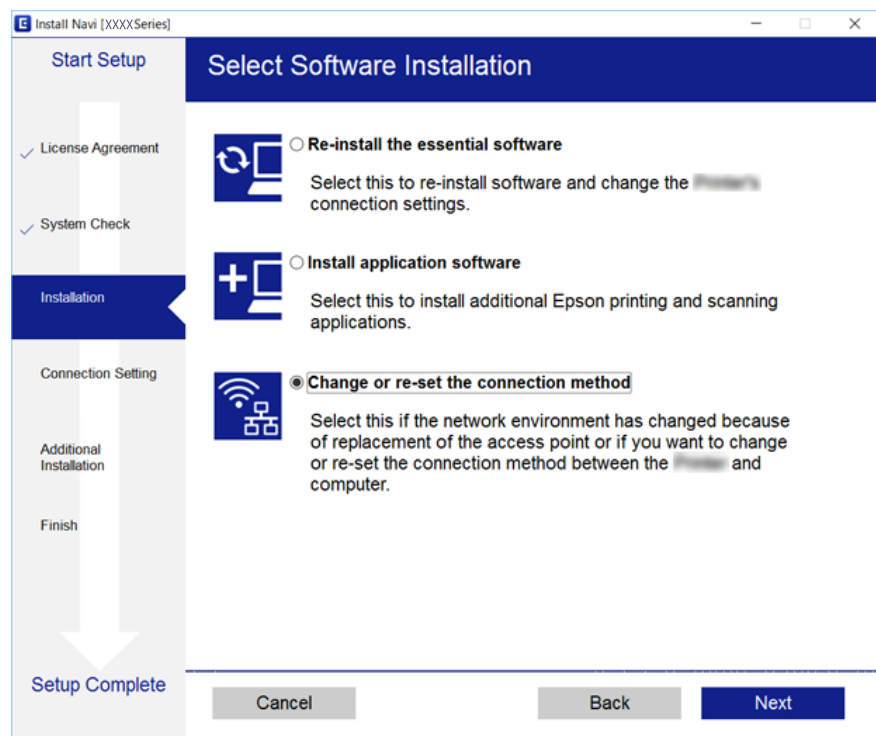

Mac OS X □

בחר כיצד ברצונך לחבר את המדפסת למחשב שלך.

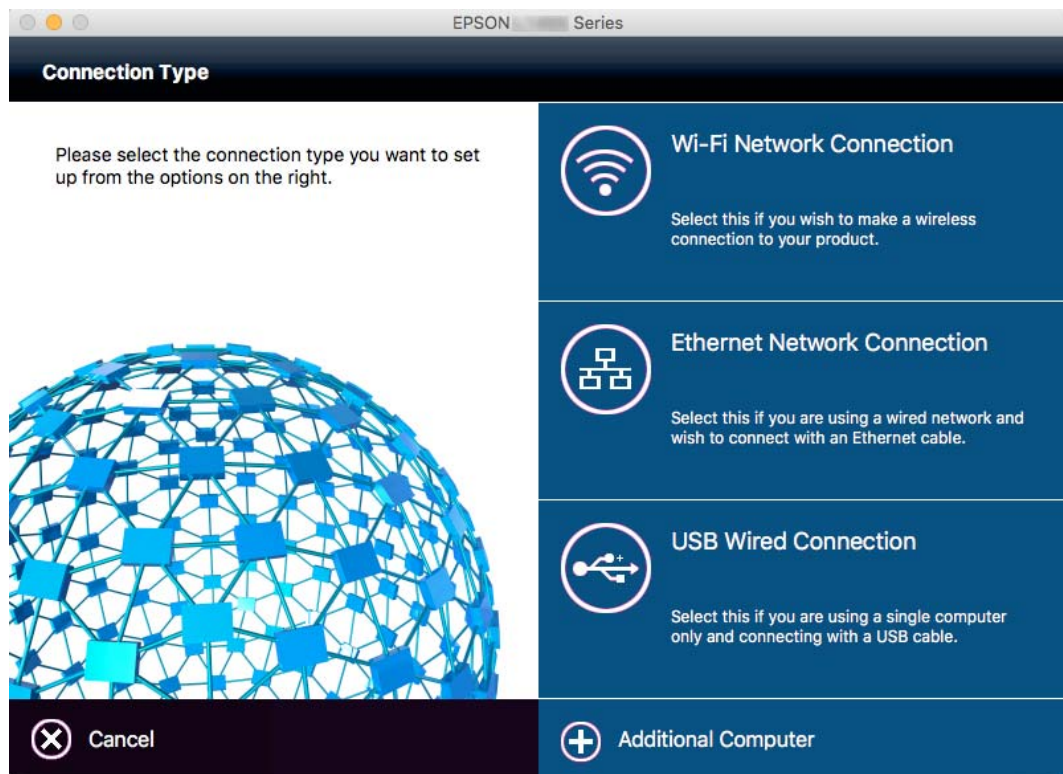

שינוי חיבור הרשת לחיבור Ethernet מתוך לוח הבקרה של המדפסת

פעל בהתאם לשלבים שלהלן כדי לשנות את חיבור הרשת מחיבור Wi-Fi לחיבור Ethernet באמצעות לוח הבקרה.

1. הקש הגדרות במסך הבית.
2. הקש הגדרות כלליות < הגדרות רשת < הגדרת רשת קווית.
3. בדוק את ההודעה, ואז הקש התחל הגדרה.
4. בדוק את ההודעה, ואז הקש אישור.
- אם לא תקיש אישור, המסך ייסגר אוטומטית לאחר זמן מה.
5. חבר את המדפסת לנתב באמצעות כבל Ethernet.

השבתת Wi-Fi מלוח הבקרה

כשה-Wi-Fi הופך ללא זמין, חיבור ה-Wi-Fi מתנתק.

הגדרות רשת

1. הקש  במסך הבית.
2. הקש Wi-Fi (מומלץ).
מצב הרשת מוצג.
3. הקש שינוי ההגדרות.
4. הקש אחרים < השבת Wi-Fi.
5. בדוק את ההודעה, ואז הקש התחל הגדרה.
6. כאשר מוצגת הודעה על השלמת התהליך, הקש על סגירה.
אם לא תקיש סגירה, המסך ייסגר אוטומטית לאחר זמן מה.

ניתוק חיבור Wi-Fi Direct (חיבור נקודת גישה פשוטה) מלוח הבקרה

לתשומת לבך:

כאשר חיבור Wi-Fi Direct (חיבור AP פשוט) מושבת, כל המחשבים וההתקנים החכמים המחוברים למדפסת בחיבור Wi-Fi Direct (חיבור AP פשוט) מנותקים. אם ברצונך לנתק התקן מסוים, נתק באמצעות ממשק הבקרה של המכשיר עצמו ולא מלוח הבקרה של המדפסת.

1. הקש  במסך הבית.
2. הקש Wi-Fi Direct.
יוצג מידע על Wi-Fi Direct.
3. הקש שינוי ההגדרות.
4. הקש השבתת Wi-Fi Direct.
5. בדוק את ההודעה, ואז הקש השבת את ההגדרות..
6. כאשר מוצגת הודעה על השלמת התהליך, הקש על סגירה.
אם לא תקיש סגירה, המסך ייסגר אוטומטית לאחר זמן מה.

שחזור הגדרות הרשת מלוח הבקרה

תוכל להחזיר את כל הגדרות הרשת לברירות המחדל שלהם.

1. הקש הגדרות במסך הבית.
2. הקש שחזור הגדרות ברירת מחדל < הגדרות רשת.
3. בדוק את ההודעה, ואז הקש כן.

הגדרות רשת

4. כאשר מוצגת הודעה על השלמת התהליך, הקש על סגירה.
אם לא תקיש סגירה, המסך ייסגר אוטומטית לאחר זמן מה.

טעינת נייר

אמצעי זהירות לטיפול בנייר

□ קרא את דפי ההוראות שסופקו עם הנייר.

□ לפני הטעינת הנייר במדפסת יש לאורר את הנייר (לקחת חבילת דפים, להחזיקה ביד אחת ולהעביר את האגודל של היד השנייה על פני קצוות הדפים בצד השני כך שהדפים ייפרדו זה מזה) וליישר את הקצוות. נייר לתצלומים אסור לאורר ואסור לסלסל. פעולות אלה יכולות להזיק לצד הניתן להדפסה.

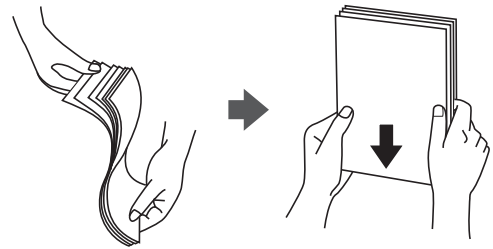

□ אם הנייר מסולסל יש לשטחו או לסלסל אותו מעט בכיוון הנגדי לפני הטעינה. הדפסה על נייר מסולסל עלולה לגרום לתקיעת נייר ולמריחות על התדפיס.

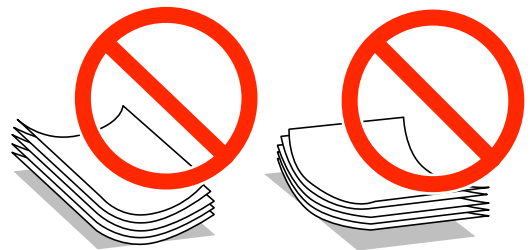

□ אל תשתמש בנייר גלי, קרוע, גזור, מקופל, לח, עבה מדי, דק מדי או נייר שהודבקו עליו מדבקות. שימוש בנייר מסוגים אלה עלול לגרום לתקיעת נייר ולמריחות על התדפיס.

□ אוורר את המעטפות ויישר את הקצוות לפני טעינתן למדפסת. אם המעטפות בערימה מלאות אוויר יש ללחוץ עליהן כדי לשטח אותן לפני הטעינה.

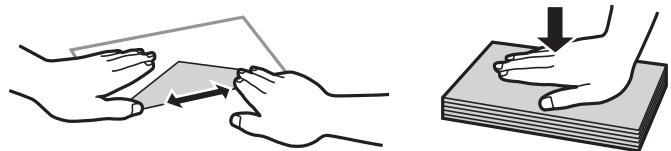

□ אל תשתמש במעטפות מסולסלות או מקופלות. שימוש במעטפות אלה עלול לגרום לתקיעת נייר ולמריחות על התדפיס.

□ אל תשתמש במעטפות בעלי משטחים דביקים על פני הדשים או במעטפות בעלות חלונות.

□ הימנע משימוש במעטפות דקות מדי, הן עלולות להסתלסל בשעת ההדפסה.

טעינת נייר

מידע קשור

← "מפרט המדפסת" בעמוד 218

גודל הנייר וכמויות הדפים

Epson ממליצה להשתמש בנייר מקורי של Epson כדי ליהנות מתוצאות הדפסה איכותיות.

נייר מקורי של Epson

הדפסה ללא שוליים	הדפסה דו-צדדית	כמות טעינה (דפים)		גודל	שם המדיה
		מחסנית נייר 2	מחסנית נייר 1		
-	אוטומטית, ידנית ^{1*}	200	200	A4	Epson Bright White Ink Jet Paper
✓	-	-	20 ^{2*}	גודל A4, גודל 13×18 ס"מ, גודל 10×15 ס"מ	Epson Ultra Glossy Photo Paper
✓	-	-	20 ^{2*}	A4, 13×18 ס"מ, 16:9 גודל רחב (102×181 מ"מ), 10×15 ס"מ	Epson Premium Glossy Photo Paper
✓	-	-	20 ^{2*}	גודל A4, גודל 10×15 ס"מ	Epson Premium Semigloss Photo Paper
✓	-	-	20 ^{2*}	גודל A4, גודל 13×18 ס"מ, גודל 10×15 ס"מ	Epson Photo Paper Glossy
✓	-	-	20	A4	Epson Matte Paper- Heavyweight
✓	-	-	80	A4	Epson Photo Quality Ink Jet Paper

1* ניתן להכניס עד 30 דפים עם צד אחד שלהם כבר מודפס.

2* הכנס דף נייר אחד בכל פעם אם הדפים לא מוזנים היטב או אם ההדפסה בעלת גוונים לא שווים או כתמי מריחה.

טעינת נייר

לתשומת לבך:

□ זמינות הנייר משתנה ממוקום למוקום. למידע עדכני על זמינות הנייר באזורך, פנה לתמיכה של Epson.

□ כשמדפיסים על נייר מקורי של Epson בגודל מותאם אישית, אפשר לבחור רק באיכות ההדפסה רגיל או **Normal**. למרות שחלק ממנהלי ההתקנים למדפסת מאפשרים לבחור איכות הדפסה טובה יותר, ההדפסה תהיה באיכות רגיל או **Normal**.

נייר זמין

שם המדיה	גודל	כמות טעינה (דפים או מעטפות)		הדפסה דו-צדדית	הדפסה ללא שוליים
		מחסנית נייר 1	מחסנית נייר 2		
נייר רגיל בעל איכות גבוהה נייר רגיל נייר קופי נייר מכתבים נייר ממוחזר נייר צבעוני נייר מודפס מראש	קווארטו ^{3*} , A4, Executive ^{3*} , B5	עד לקו שמסומן על ידי המשולש במסילה הצדדית.	-	אוטומטית, ידנית ^{1*}	-
	A5, חצי קווארטו ^{3*} , A6, B6 ^{3*}	עד לקו שמסומן על ידי המשולש במסילה הצדדית.	-	ידנית ^{1*}	-
	Legal ^{3*}	30	30	ידנית ^{2*}	-
בהתאמה אישית (מ"מ) ^{3*} עד 89×127 182×257 בהתאמה אישית (מ"מ) ^{3*} עד 182×257 215.9×297 בהתאמה אישית (מ"מ) ^{3*} עד 215.9×297 215.9×1200		1	-	ידני	-
		1	1	אוטומטית, ידנית	-
		1	1	ידני	-
מעטפה	מעטפה #10, מעטפה C6, DL	10	-	-	-

1* ניתן להכניס עד 30 דפים עם צד אחד שלהם כבר מודפס.

2* ניתן להכניס עד דף אחד עם צד אחד שלו כבר מודפס.

3* אפשר להדפיס רק ממחשב או ממכשיר חכם.

מידע קשור

← "שמות החלקים ותפקידיהם" בעמוד 15

← "אתר אינטרנט לתמיכה טכנית" בעמוד 236

טעינת נייר

רשימת סוג הנייר

כדי ליהנות מתוצאות ההדפסה הטובות ביותר יש לבחור סוג נייר בהתאם למדיה שבה משתמשים.

סוג המדיה		שם המדיה
מנהל ההתקן של המדפסת	לוח בקרה	
סוגי נייר רגיל	דף רגיל	נייר העתקה, נייר רגיל Epson Bright White Ink Jet Paper
נייר מכתבים	נייר מכתבים	נייר מכתבים
ממוחזר	ממוחזר	נייר ממוחזר
צבע	צבע	נייר צבעוני
מודפס מראש	מודפס מראש	נייר מודפס מראש
נייר רגיל באיכות גבוהה	נייר רגיל איכותי	נייר רגיל בעל איכות גבוהה
Epson Ultra Glossy	מבריק במיוחד	Epson Ultra Glossy Photo Paper
Epson Premium Glossy	איכותי מבריק	Epson Premium Glossy Photo Paper
Epson Premium Semigloss	איכותי חצי מבריק	Epson Premium Semigloss Photo Paper
Photo Paper Glossy	מבריק	Epson Photo Paper Glossy
Epson Matte	מאט	Epson Matte Paper-Heavyweight Epson Photo Quality Ink Jet Paper
מעטפה	מעטפה	מעטפה

הטענת נייר לתוך ה-מחסנית נייר

1. בדוק שהמדפסת אינה פועלת ושלוף החוצה את מחסנית נייר.

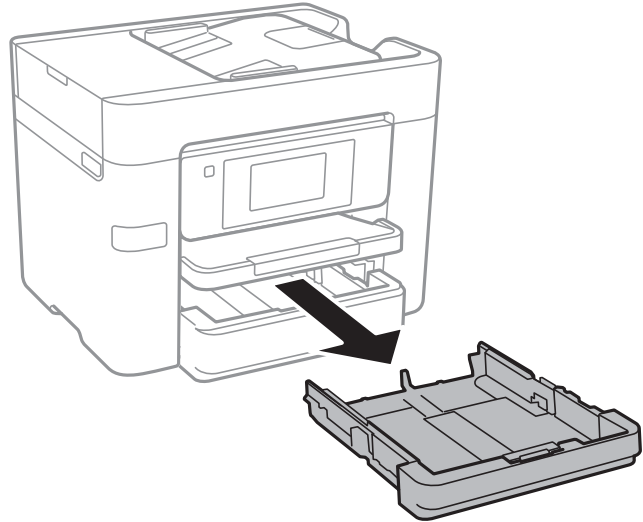

2. הזז את מסילות השוליים למיקום המקסימלי.

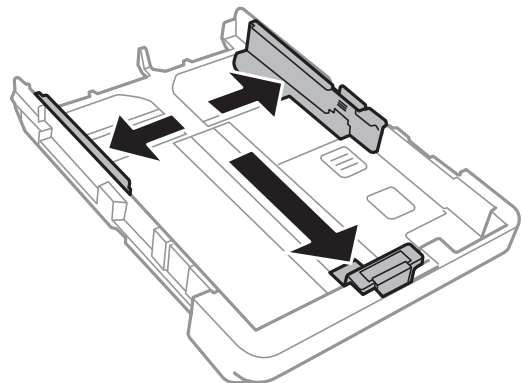

לתשומת לבך:

אם אתה משתמש בנייר שגדול מ-A4, הרחב את מחסנית נייר.

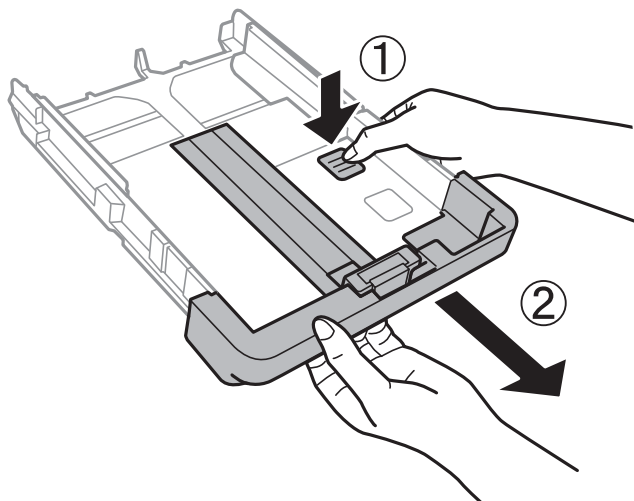

טעינת נייר

3. הזז את מסילות השוליים הקדמיות בהתאם לגודל הנייר.

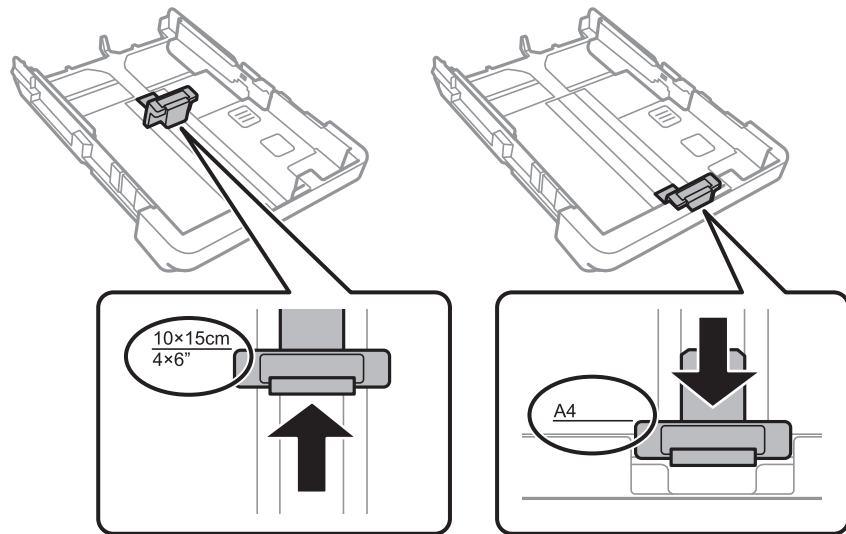

4. הכנס את הנייר כשצד ההדפסה פונה כלפי מטה ויישר אותו מול מסילות השוליים הקדמיות.

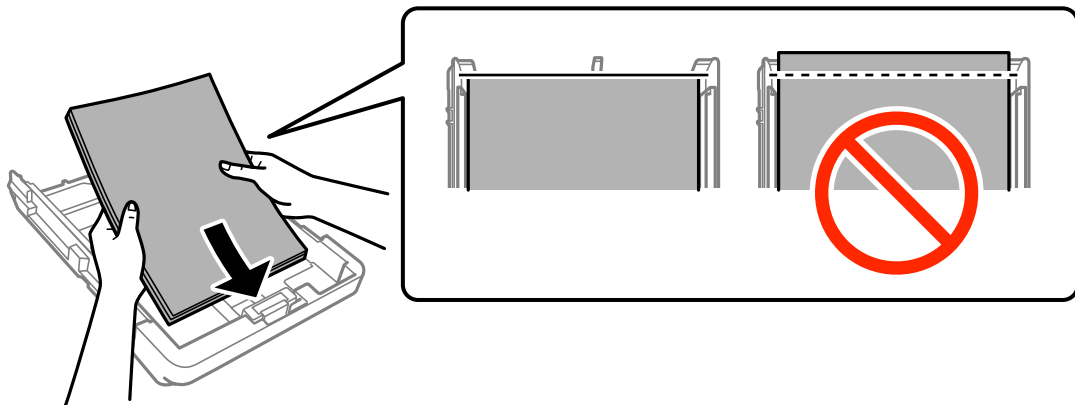

חשוב!

- ודא שהנייר אינו חורג מסמל המשולש בקצה של מחסנית נייר.
- אל תכניס יותר דפים מהכמות המרבית של דפים שניתן. אם אתה משתמש בדף רגיל אל תשים עוד דפים מעבר לקו שמסומן על ידי המשולש במסילה הצדדית.

טעינת נייר

☐ מעטפות

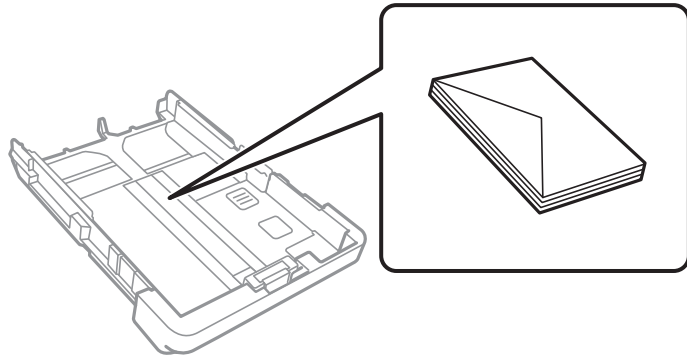

☐ נייר מחורר

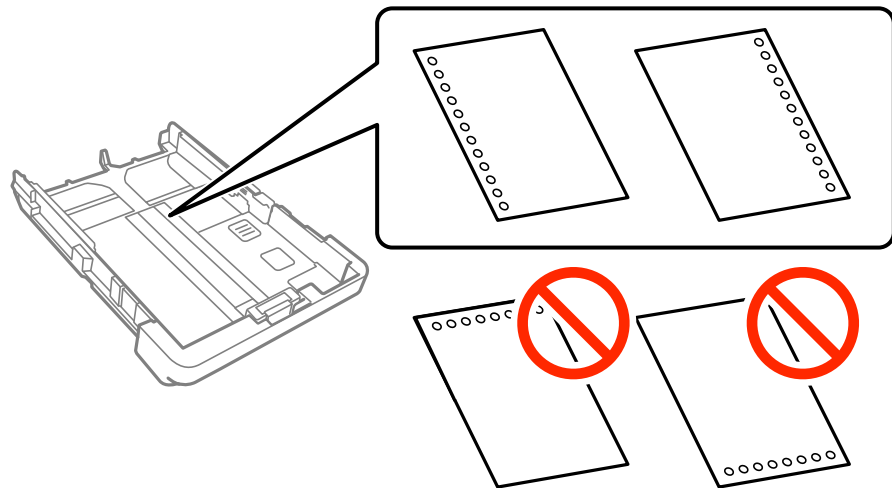

להשומת לבך:

☐ טען גיליון יחיד של נייר רגיל בגודל מוגדר עם חורי כריכה משמאל או מימין.

☐ התאם את מיקום ההדפסה של הקובץ כדי לא להדפיס על החורים.

☐ אי אפשר להדפיס הדפסה דו-צדדית על נייר מחורר.

5. הזז את מסילות השוליים לקצה הנייר.

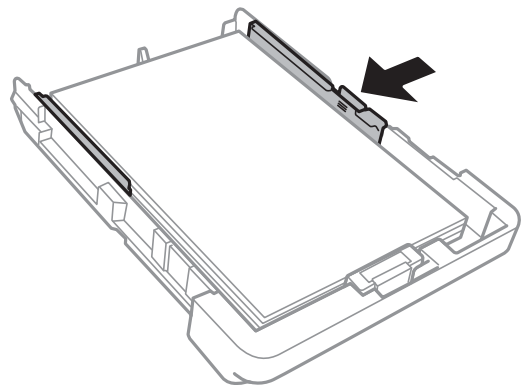

6. הכנס את ה-מחסנית נייר עד הסוף.

טעינת נייר

7. הגדר בלוח הבקרה את גודל הנייר שהזנת ב-מחסנית נייר ואת סוגו. אם גודל הנייר שלך אינו מוצג, בחר מותאם אישית.

לתשומת לבך:

ניתן להציג את המסך של הגדרות גודל הדף וסוג הנייר גם באמצעות הקשה על הגדרות < הגדרות כלליות < הגדרות מדפסת < הגדרות מקור דפים < הגדרת הנייר.

8. החלק את מגש הפלט החוצה.

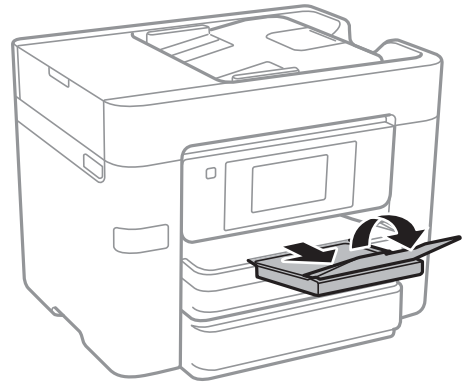

מידע קשור

- ← "אמצעי זהירות לטיפול בנייר" בעמוד 45
- ← "גודל הנייר וכמויות הדפים" בעמוד 46

הנחת המסמכים המקוריים

הנח את המסמכים המקוריים על משטח סריקה או על מזין המסמכים האוטומטי. השתמש ב-משטח סריקה בשביל מסמכים מקוריים שמזין המסמכים האוטומטי לא תומך בהם. באמצעות ה-ADF ניתן לסרוק כמה מסמכי מקור בו-זמנית וגם את שני הצדדים של מסמכי המקור.

מסמכים מקוריים זמינים עבור מזין המסמכים האוטומטי

גדלי נייר זמינים	A4, A5, *B5, *Legal, קווארטו
סוג נייר	נייר רגיל
עובי הנייר (משקל הנייר)	64 עד 95 גרם
קיבולת טעינה	מחוץ לגודל Legal: 50 גליונות או 5.5 מ"מ Legal: 10 גליונות

* יש תמיכה רק בהדפסה חד-צדדית.

גם כאשר מסמך המקור עומד בדרישות של מדיה שניתן להניח בתוך ה-ADF, אפשר שלא ניתן יהיה להזין אותו מתוך ה-ADF או שאיכות הסריקה תרד, בהתאם לתכונות הנייר או איכותו.

חשוב!

אין להזין צילומים או יצירת אמנות מקורית לתוך ה-ADF. הזנה שגויה עלולה לקמט את מסמך המקור או להזיק לו. במקום זאת, סרוק מסמכים אלה ב-משטח סריקה.

כדי למנוע שגיאות ייתקעו, הימנע מלהניח את המקורות להלן במזין המסמכים האוטומטי. בשביל סוגים אלה השתמש ב-משטח סריקה.

מסמכים מקוריים קרועים, מקופלים, מקומטים, בלויים או מסולסלים

מסמכים מקוריים עם חורי תיוק

מסמכים מקוריים המוחזקים יחד בסרט הדבקה, סיכות, מהדקים וכדומה

מסמכים מקוריים שדבוקים אליהם מדבקות או תוויות

מסמכים מקוריים גזורים בצורה לא מסודרת או שאין להם זוויות ישרות

מסמכים מקוריים כרוכים

שקפים, נייר העברה תרמית או נייר קופי

הנחת מסמכי מקור במזין המסמכים האוטומטי

1. יישר את קצוות המסמכים המקוריים.

הנחת המסמכים המקוריים

2. החלק את מכווני הקצוות של מזין המסמכים האוטומטי.

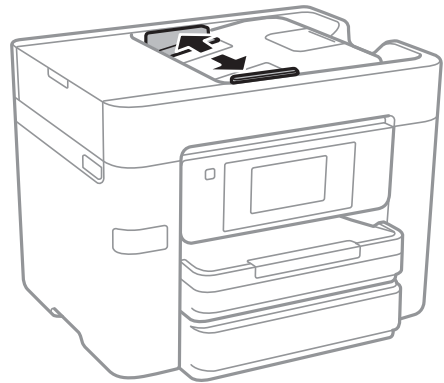

3. הנח את מסמכי המקור במרכז ה-ADF כשהפנים כלפי מעלה.

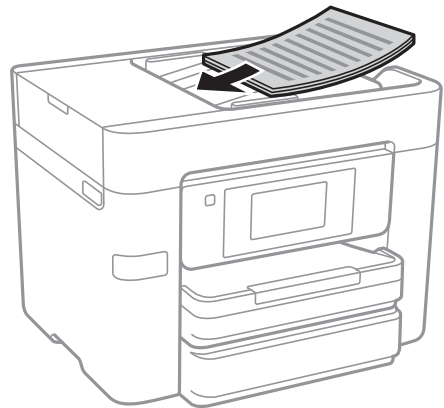

הנחת המסמכים המקוריים

חשוב: 

❑ אל תטען את המסמכים המקוריים מעל לקו שבדיוק מתחת לסמל המשולש בתוך מכוון הקצוות של מזין המסמכים האוטומטי.

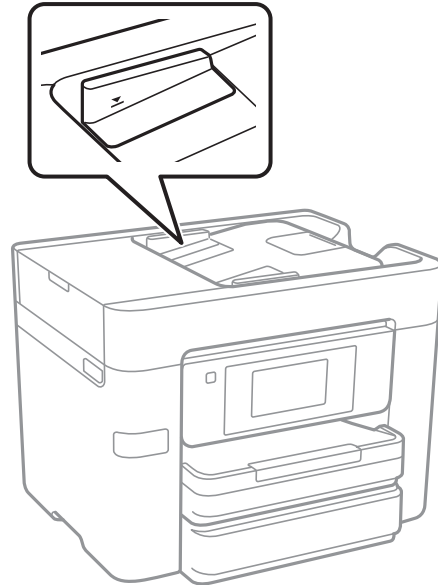

❑ אל תוסיף מסמכים מקוריים בשעת הסריקה.

❑ כאשר אתה מניח מסמכי מקור גדולים יותר מגודל A4, פתח את תמיכת המסמכים של ה-ADF.

4. החלק את מדריכי הקצוות של מזין המסמכים האוטומטי אל הקצה של המסמכים המקוריים.

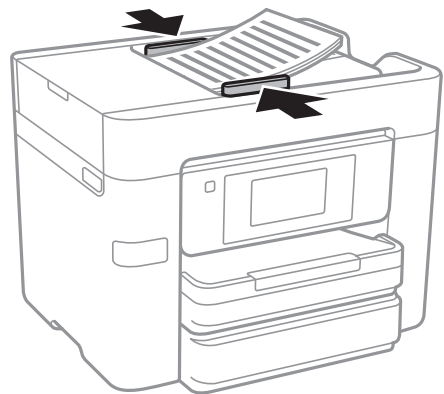

מידע קשור

← "מסמכים מקוריים זמינים עבור מזין המסמכים האוטומטי" בעמוד 53

הנחת מסמכי המקור ב-ADF להעתקה דו-צדדית

הנח את מסמכי המקור בכיוון הנכון כפי שניתן לראות באיור, ובחר את ההגדרה לכיוון שלהם.

הנחת המסמכים המקוריים

- בעת הנחת מסמכי המקור כשהם מכוונים כלפי מעלה: בחר למעלה בלוח הבקרה, כפי שמתואר להלן.
צלם < מתקדם < כיוון (מקור) < למעלה
הנח את מסמכי המקור בתוך ה-ADF בכיוון החץ.

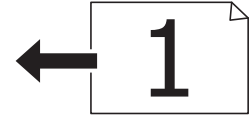

- בעת הנחת מסמכי המקור כשהם מכוונים שמאלה: בחר שמאל בלוח הבקרה, כפי שמתואר להלן.
צלם < מתקדם < כיוון (מקור) < שמאל
הנח את מסמכי המקור בתוך ה-ADF בכיוון החץ.



הנח את המסמכים המקוריים על משטח סריקה

זהירות: ⚠

היזהר לא ללכוד את ירך או את אצבעותיך בעת פתיחת מכסה המסמכים או סגירתו. אם לא תיזהר, אתה עלול להיפצע.

חשוב: !

כאשר מניחים מסמכים מקוריים גדולים ומסורבלים, כגון ספרים, יש למנוע מהאור החיצוני להאיר ישירות על משטח סריקה.

1. פתח את מכסה המסמכים.

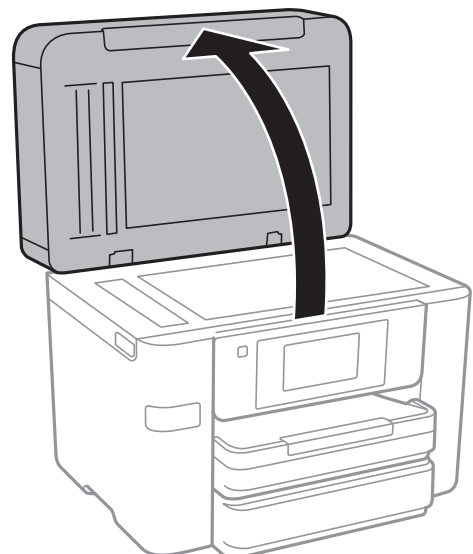

הנחת המסמכים המקוריים

2. סלק אבק או כתמים על משטח סריקה.

3. הנח את המקור כשפניו למטה והחלק אותו אל סימן הפינה.

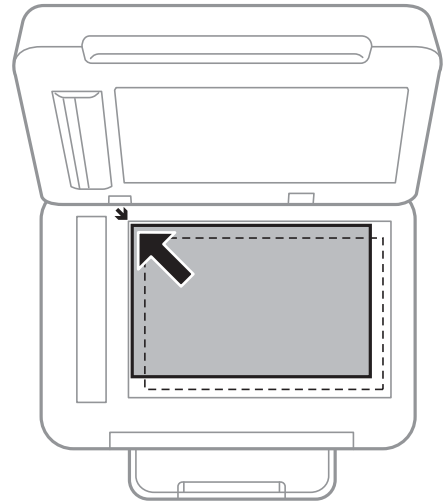

לתשומת לבך:

☐ שטח של 1.5 מילימטרים מהקצוות של משטח סריקה אינו נסרק.

☐ כשמניחים מסמכים מקוריים במזין המסמכים האוטומטי ועל ה-משטח סריקה, העדיפות ניתנת למסמכים שבמזין המסמכים האוטומטי.

4. סגור את המכסה בעדינות.

חשוב!

אין להפעיל כוח רב מדי על ה-משטח סריקה או על מכסה המסמכים. אחרת, הם עלולים להינזק.

5. סלק את המסמכים המקוריים לאחר הסריקה.

לתשומת לבך:

אם משאירים את המסמכים המקוריים על משטח סריקה לזמן ממושך הם עלולים להידבק למשטח הזכוכית.

ניהול אנשי קשר

רשימת אנשי קשר מאפשרת להזין יעדים בקלות. תוכל לרשום עד 100 רשומות. אפשר להשתמש ברשימת אנשי הקשר כשמזינים מספר פקס, כשמזינים יעד לצירוף תמונה סרוקה בדוא"ל וכששומרים תמונה סרוקה בתיקית רשת.

ניתן גם לשמור אנשי קשר בשרת LDAP.

מידע קשור

← "השימוש בשרת LDAP" בעמוד 62

רישום או עריכה של אנשי קשר

לתשומת לבך:

לפני שמירת אנשי הקשר ודא שהגדרת גם את ההגדרות של שרת הדוא"ל כדי להשתמש בכתובות דוא"ל.

1. הקש הגדרות במסך הבית.

2. הקש מנהל אנשי קשר, ואז הקש שמור/מחק.

3. בצע אחת מהפעולות הבאות.

כדי לרשום איש קשר חדש, הקש וספ רשומה, ואז הקש הוסף איש קשר.

כדי לערוך איש קשר, בחר את איש הקשר המיועד, והקש על עריכה.

כדי למחוק איש קשר, בחר את איש הקשר המיועד, הקש על מחיקה, ואז הקש על כן. אינך צריך לבצע את הנהלים שלהלן.

לתשומת לבך:

ניתן לשמור כתובת ששמורה בשרת LDAP ברשימת אנשי הקשר המקומית של המדפסת. הצג רשומה ואז הקש על שמור באנשי הקשר.

4. בעת רישום איש קשר חדש, בחר את סוג איש הקשר שברצונך לרשום. דלג על נוהל זה כאשר אתה רוצה לערוך או למחוק איש קשר.

פקס: שמירת איש קשר (מספר פקס) לשליחת פקסים.

דוא"ל: רשום כתובת דוא"ל כדי לשלוח תמונה סרוקה.

תיקייה ברשת/FTP: רשום תיקיית רשת כדי לשמור תמונה סרוקה

5. בצע את ההגדרות הבאות.

לתשומת לבך:

בעת הזנת מספר פקס הזן קוד גישה חיצוני בתחילת מספר הפקס אם מערכת הטלפונים שלך היא מסוג PBX וצריכים לחייג את קוד הגישה כדי לקבל קו חוץ. אם קוד הגישה הוגדר בהגדרה סוג הקו הזן # (סולמית) במקום קוד הגישה. - כדי להוסיף השהיה (השהיה למשך שלוש שניות) במהלך החיוג, הזן מקף (-).

6. הקש OK.

רישום או עריכה של אנשי קשר בקבוצות

הוספת אנשי קשר לקבוצה מאפשרת לשלוח פקסים או תמונות סרוקות בדוא"ל לכמה יעדים בבת אחת.

1. הקש הגדרות במסך הבית.
2. הקש מנהל אנשי קשר, ואז הקש שמור/מחק.
3. בצע אחת מהפעולות הבאות.
 - כדי לרשום קבוצה חדשה הקש וסף רשומה, ואז הקש הוסף קבוצה.
 - כדי לערוך קבוצה, בחר את הקבוצה המיועדת, ואז הקש על עריכה.
 - כדי למחוק קבוצה, בחר את הקבוצה המיועדת, הקש על מחיקה, ואז הקש על כן. אינך צריך לבצע את הנהלים שלהלן.
4. בעת רישום קבוצה חדשה, בחר את סוג הקבוצה שברצונך לרשום. דלג על נוהל זה כאשר אתה רוצה לערוך קבוצה.
 - פקס: שמירת איש קשר (מספר פקס) לשליחת פקסים.
 - דוא"ל: רשום כתובת דוא"ל כדי לשלוח תמונה סרוקה.
5. הזן או עורך את שם הקבוצה עבור הקבוצה.
6. הקש אנשי קשר שיתווספו לקבוצה (חובה).
7. בחר את אנשי הקשר שברצונך לרשום בקבוצה.
 - לתשומת לבך:
 - באפשרותך לרשום עד 99 אנשי קשר.
 - על מנת לבטל את בחירתו של איש קשר, הקש עליו שוב.
8. הקש סגירה.
9. בצע את ההגדרות הדרושות הנוספות.
 - מספר שמירה: הגדר את המספר עבור קבוצה.
 - מילת מפתח: הגדר מילת אינדקס עבור הקבוצה.
 - שמור בערכים הנפוצים: רשום כקבוצה הנמצאת בשימוש תדיר. הקבוצה מוצגת בראש המסך כאשר אתה מציין את הכתובת.
10. הקש OK.

רישום אנשי קשר הנמצאים בשימוש תדיר

כאשר אתה רושם אנשי קשר הנמצאים בשימוש תדיר, אנשי הקשר מוצגים בראש המסך כאשר את מציין את הכתובת.

1. הקש הגדרות במסך הבית.

ניהול אנשי קשר

2. הקש מנהל אנשי קשר, ואז הקש ערכים נפוצים.
3. הקש על סוג איש הקשר שתוצאה לשמור.
4. הקש ערוך.
לתשומת לבך:
כדי לערוך את סדר אנשי הקשר, הקש על מיין.
5. בחר אנשי קשר הנמצאים בשימוש תדיר שאותם ברצונך לרשום, ואז הקש על OK.
לתשומת לבך:
 על מנת לבטל את בחירתו של איש קשר, הקש עליו שוב.
 תוכל לחפש כתובות ברשימת אנשי הקשר. הזן את מילת המפתח לחיפוש בתיבה הנמצאת בראש המסך.
6. הקש סגירה.

רישום אנשי קשר במחשב

באמצעות Web Config, ניתן ליצור רשימת אנשי קשר במחשב ולייבא אותה למדפסת.

1. גש אל Web Config ובחר **Contacts**.
2. בחר את המספר שברצונך לרשום, ואז לחץ על **Edit**.
3. הזן **Name** ו-**Index Word**.
4. בחר את סוג היעד כאפשרות **Type**.
לתשומת לבך:
לא תוכל לשנות את האפשרות **Type** אחרי שהרישום יושלם. אם ברצונך לשנות את הסוג, מחק את היעד ואז רשום אותו שוב.
5. הזן ערך עבור כל פריט, ואז לחץ **Apply**.

מידע קשור

← ["Web Config" בעמוד 173](#)

← ["הפעלת Web Config בדפדפן אינטרנט" בעמוד 174](#)

פריטי הגדרות יעד

הגדרות והסבר	פריטים
	הגדרות נפוצות
הזן שם המוצג באנשי הקשר ב-30 תווים או פחות בפורמט Unicode (קידוד UTF-8). אם לא תציין זאת, השאר את המקום ריק.	Name
הזן מילים לחיפוש ב-30 תווים או פחות בפורמט Unicode (קידוד UTF-8). אם לא תציין זאת, השאר את המקום ריק.	Index Word

ניהול אנשי קשר

הגדרות והסבר	פריטים
בחר את סוג הכתובת שברצונך לרשום.	Type
בחר להגדיר את הכתובת הרשומה ככתובת הנמצאת בשימוש תדיר. כאשר אתה מגדיר כתובת הנמצאת בשימוש תדיר, היא מוצגת במסך העליון של 'פקסס וסרוק', ותוכל לציין את היעד בלא להציג את אנשי הקשר.	Assign to Frequent Use
	Fax
הזן בין 1 לבין 64 תווים, תוך שימוש בתווים 0-9 - * # ורווח.	Fax Number
בחר מהירות תקשורת עבור יעד.	Fax Speed
	Email
הזמן את כתובת הדוא"ל בין 1 לבין 255 תווים.	Email Address
	Network Folder (SMB)
הזן את המיקום שבו תיקיית המטרה ממוקמת בין 1 לבין 253 תווים בתווי Unicode (תווי UTF-8), תוך השמטת "\\".	Save to
הזן שם משתמש כדי לגשת לתיקיית רשת ב-30 תווים או פחות בפורמט Unicode (קידוד UTF-8). עם זאת, עליך להימנע מהשימוש בתווי בקרה (0x00-0x7F, 0x1f).	User Name
הזן סיסמה כדי לגשת לתיקיית רשת ב-20 תווים או פחות בפורמט Unicode (קידוד UTF-8). עם זאת, עליך להימנע מהשימוש בתווי בקרה (0x00-0x7F, 0x1f).	Password
	FTP
הזן את שם השרת, בין 1 לבין 253 תווי ASCII (דהיינו, 0x20-0x7E), תוך השמטת "://ftp".	Save to
הזן שם משתמש כדי לגשת לשרת FTP ב-30 תווים או פחות בפורמט Unicode (קידוד UTF-8). עם זאת, עליך להימנע מהשימוש בתווי בקרה (0x00-0x7F, 0x1f). אם השרת מאפשר חיבורים אנונימיים, הזן שם משתמש כגון Anonymous ו-FTP. אם לא תציין זאת, השאר את המקום ריק.	User Name
הזן סיסמה כדי לגשת לשרת FTP ב-20 תווים או פחות בפורמט Unicode (קידוד UTF-8). עם זאת, עליך להימנע מהשימוש בתווי בקרה (0x00-0x7F, 0x1f). אם לא תציין זאת, השאר את המקום ריק.	Password
בחר את מצב החיבור מהתפריט. אם הוגדרה חומת אש בין המדפסת לבין שרת ה-FTP, בחר Passive Mode .	Connection Mode
הזן את מספר כניסת שרת ה-FTP בין 1 לבין 65535.	Port Number

רישום יעדים כקבוצה

אם סוג היעד הוגדר כ- **Fax** או **Email**, תוכל לראשום את היעדים כקבוצה.

ניהול אנשי קשר

1. גש אל Web Config ובחר **Contacts**.
2. בחר את המספר שברצונך לרשום, ואז לחץ על **Edit**.
3. בחר קבוצה מתוך **Type**.
4. לחץ **Select** עבור **Contact(s) for Group**.
היעדים הזמינים יוצגו.
5. בחר את היעד שברצונך לרשום עבור הקבוצה, ואז לחץ על **Select**.
6. הזן **Name** ו-**Index Word**.
7. בחר אם להקצות את הקבוצה הרשומה לקבוצה הנמצאת בשימוש תדיר.
לתשומת לבך:
ניתן לרשום יעדים למספר רב של קבוצות.
8. לחץ על **Apply**.

השימוש בשרת LDAP

בעת השימוש בשרת LDAP, תוכל לחפש ולציין את היעד עבור דוא"ל או פקס מתוך רשימת אנשי הקשר בשרת LDAP.

הגדרת התצורה של שרת LDAP

1. גש אל Web Config ובחר **Basic < LDAP Server < Network Settings**.
2. הזן ערך עבור כל פריט.
3. בחר **OK**.
ההגדרות שבחרת תוצגנה.

מידע קשור

← ["הפעלת Web Config בדפדפן אינטרנט" בעמוד 174](#)

פריטי הגדרות בשרת LDAP

הגדרות והסבר	פריטים
בחר Use או Do Not Use .	Use LDAP Server
הזן את כתובת שרת LDAP. הזן בין 1 לבין 255 תווים בפורמט IPv4, IPv6 או פורמט FQDN. עבור פורמט FQDN, תוכל להשתמש בתווים אלפאנומריים ב-ASCII (0x20-0x7E) וכן "-" " למעט בתחילת ובסוף הכתובת.	LDAP Server Address

ניהול אנשי קשר

פריטים	הגדרות והסבר
LDAP server Port Number	הזן את מספר כניסת שרת ה-LDAP בין 1 לבין 65535.
Search Timeout (sec)	הגדר את משך זמן החיפוש לפני פסק זמן בין 5 לבין 300.
Authentication Method	בחר אחת מהשיטות. אם תבחר Kerberos Authentication , בחר LDAP Server < Kerberos Settings כדי לבצע את ההגדרות עבור Kerberos .
Kerberos Realm to be Used	אם תבחר Kerberos Authentication עבור Authentication Method , בחר את תחום ה-Kerberos בו ברצונך להשתמש.
User Name	הזן שם משתמש עבור שרת LDAP ב-128 תווים או פחות בפורמט Unicode (קידוד UTF-8). לא ניתן להשתמש בתווי בקרה כגון 0x00-0x1F ו-0x7F. הגדרה זו אינה בשימוש כאשר בוחרים Anonymous Authentication בתור Authentication Method . אם לא תציין זאת, השאר את המקום ריק.
Password	הזן הסיסמה עבור אימות שרת LDAP ב-128 תווים או פחות בפורמט Unicode (קידוד UTF-8). לא ניתן להשתמש בתווי בקרה כגון 0x00-0x1F ו-0x7F. הגדרה זו אינה בשימוש כאשר בוחרים Anonymous Authentication בתור Authentication Method . אם לא תציין זאת, השאר את המקום ריק.

הגדרות Kerberos

אם תבחר **Kerberos Authentication** עבור **Authentication Method** של **LDAP Server** <
Basic, בצע את הגדרות הבאות. תוכל להגדיר עד 10 הגדרות **Kerberos**.

פריטים	הגדרות והסבר
Realm (Domain)	הזן את התחום לאימות Kerberos ב-255 תווי ב-ASCII או פחות (0x20-) (0x7E). אם לא תציין זאת, השאר את המקום ריק.
KDC Address	הזן את כתובת שרת האימות של Kerberos. הזן 255 תווים או פחות בפורמט IPv4, IPv6 או FQDN. אם לא תציין זאת, השאר את המקום ריק.
Port Number (Kerberos)	הזן את מספר כניסת שרת ה-Kerberos בין 1 לבין 65535.

הגדרת התצורה של הגדרות החיפוש של שרת LDAP

1. גש אל **Web Config** ובחר **Network Settings** < **LDAP Server** < **Search Settings**.
2. הזן ערך עבור כל פריט.
3. לחץ **OK** כדי להציג את תוצאת ההגדרה.
ההגדרות שבחרת תוצגנה.

ניהול אנשי קשר

חפש בין פריטי הגדרות בשרת LDAP

הגדרות והסבר	פריטים
אם ברצונך לחפש תחום אקראי, ציין את שם התחום של שרת ה-LDAP. הזן בין 0 ל-128 תווים ב-Unicode (קידוד UTF-8). אם אינך מחפש מאפיין אקראי, השאר זאת ריק. למשל, עבור תיקיית השרת המקומי: dc=שרת, dc=מקומי	Search Base (Distinguished Name)
ציין את מספר פריטי החיפוש בין 5 לבין 500. מספר פריטי החיפוש יישמור ויוצג זמנית. ניתן להשלים את החיפוש גם אם מספר פריטי החיפוש גדול מהמספר שצוין ומופיעה הודעת שגיאה.	Number of search entries
ציין את שם המאפיין שיש להציג בעת חיפוש אחר שמות משתמשים. הזן בין 1 ל-255 תווים ב-Unicode (קידוד UTF-8). התו הראשון צריך להיות a-z או A-Z. דוגמה: uid, cn	User name Attribute
ציין את שם המאפיין שיש להציג כשם המשתמש. הזן בין 0 ל-255 תווים ב-Unicode (קידוד UTF-8). התו הראשון צריך להיות a-z או A-Z. דוגמה: sn, cn	User name Display Attribute
ציין את שם המאפיין שיש להציג בעת חיפוש אחר מספרי פקס. הזן שילוב מתוך 1 עד 255 תווים תוך שימוש ב-A-Z, a-z, 0-9, ו"-". התו הראשון צריך להיות a-z או A-Z. דוגמה: facsimileTelephoneNumber	Fax Number Attribute
ציין את שם המאפיין שיש להציג בעת חיפוש אחר כתובות דוא"ל. הזן שילוב מתוך 1 עד 255 תווים תוך שימוש ב-A-Z, a-z, 0-9, ו"-". התו הראשון צריך להיות a-z או A-Z. דוגמה: mail	Email Address Attribute
תוכל לציין מאפיינים אקראיים אחרים לחיפוש. הזן בין 0 ל-255 תווים ב-Unicode (קידוד UTF-8). התו הראשון צריך להיות a-z או A-Z. אם אין ברצונך לחפש אחר מאפיינים אקראיים, השאר זאת ריק. דוגמה: ou, o	- Arbitrary Attribute 1 Arbitrary Attribute 4

בדיקת החיבור עם שרת LDAP

1. גש אל Web Config ובחר Connection Test < LDAP Server < Network Settings.

2. בחר Start.

בדיקת החיבור התחילה. אחרי הבדיקה, יוצג דו"ח בדיקה.

ניהול אנשי קשר

הפניות בדיקת חיבור שרת LDAP

הודעות	הסבר
Connection test was successful.	הודעה זו מופיעה כאשר הקשר עם השרת הצליח.
Connection test failed. Check the settings.	<p>ההודעה מופיעה מהסיבות הבאות:</p> <ul style="list-style-type: none"> <input type="checkbox"/> כתובת שרת LDAP או מספר היציאה שגויים. <input type="checkbox"/> התרחש פסק זמן. <input type="checkbox"/> Do Not Use נבחר בתור Use LDAP Server. <input type="checkbox"/> אם בוחרים את Kerberos Authentication כ- Authentication Method, הגדרות כגון Realm (Domain), KDC Address ו- Port Number (Kerberos) שגויות.
Connection test failed. Check the date and time on your product or server.	הודעה זו מופיעה כאשר החיבור נכשל משום שאין התאמה בין הגדרות הזמן עבור המדפסת ועבור שרת LDAP.
Authentication failed. Check the settings.	<p>ההודעה מופיעה מהסיבות הבאות:</p> <ul style="list-style-type: none"> <input type="checkbox"/> User Name ו/או Password שגויים. <input type="checkbox"/> אם בוחרים Kerberos Authentication כ- Authentication Method, אפשר שתצורת השעה/תאריך לא הוגדרה.
Cannot access the printer until processing is complete.	הודעה זו מופיעה כאשר המדפסת תפוסה.

יצוא וייבוא של אנשי קשר באמצעות מחשב

תוכל לייצא אנשי קשר השמורים במדפסת אל המחשב באמצעות Web Config. תוכל גם לייבא את אנשי הקשר שייצאת אל מדפסות אחרות.

נתוני אנשי קשר יכולים לאבוד בגלל תקלה במדפסת. מומלץ לגבות את הנתונים בכל פעם שמעדכנים אותם. Epson לא תהיה אחראית על אבדן נתונים ולא תגבה או תשחזר את הנתונים ו/או ההגדרות גם במהלך תקופת האחריות.

מידע קשור

← "Web Config" בעמוד 173

יצא את אנשי הקשר

יצא כל הגדרה עבור המדפסת.

1. גש אל Web Config, ואז בחר Export < Export and Import Setting Value.

ניהול אנשי קשר

2. בחר **Contacts**.

3. הזן סיסמה כדי להצפין את הקובץ שיוצא.
אתה זקוק לסיסמה כדי ליבא את הקובץ. השאר זאת ריק אם אין ברצונך להצפין את הקובץ.

4. לחץ על **Export**.

מידע קשור

← "הפעלת Web Config בדפדפן אינטרנט" בעמוד 174

יבא את אנשי הקשר

יבא את קובץ Web Config שיוצא אל המדפסת.

1. גש אל Web Config, ואז בחר **Import < Export and Import Setting Value**.

2. בחר את הקובץ שיוצא, ואז הזמן את הסיסמה המוצפנת.

3. לחץ על **Next**.

4. בחר באפשרות **Contacts** ולחץ על **Next**.

5. לחץ על **OK**.

מידע קשור

← "הפעלת Web Config בדפדפן אינטרנט" בעמוד 174

הדפסה

הדפסה מלוח הבקרה

תוכל להדפיס נתונים מתוך התקן USB חיצוני המחובר אל המדפסת שלך.

הדפסת קבצי JPEG מתוך התקן זיכרון

לתשומת לבך:

אם מספר התמונות בהתקן הזיכרון שלך עולה על 999, התמונות יחולקו אוטומטית לקבוצות ומסך בחירת הקבוצה יוצג. התמונות ממוינות לפי התאריך שבו הן צולמו.

1. חבר את התקן הזיכרון לכניסת ה-USB של המדפסת המיועדת לממשק חיצוני.
2. הקש התקן זיכרון במסך הבית.
3. הקש JPEG.
- התמונות בהתקן הזיכרון מוצגות כתמונות ממוזערות.
- הקש  כדי לשנות את ה-סדר הצגה או לבצע הגדרות עבור בחירת כל התמונות, ביטול בחירת התמונות, ו-בחירת קבוצה.
4. הקש את הקבצים שאתה רוצה להדפיס. התמונות הנבחרות מסומנות בסימני ביקורת.
- על מנת לצפות בתמונה בתצוגה מקדימה, הקש תצוגה בודדת. תוכל להגדיל את התמונה באמצעות הקשה על  או  כדי לצפות בתצוגה מקדימה בתמונה הקודמת או הבאה.
5. הקשהמשך להדפסה כדי לבצע את הגדרות ההדפסה.
6. הגדר את מקור הנייר ואת מצב הצב בהם תרצה להשתמש בלשונית הגדרות בסיסיות.
7. הגדר את הפריטים האחרים בלשונית מתקדם בהתאם לצורך. למידע נוסף על הגדרות מפורטות, עיין בתפריטים עבור התקן זיכרון.
8. הגדר את מספר התדפיסים באמצעות הקשה על הערך.
9. הקש  כדי להתחיל בהדפסה.
10. הסר את התקן הזיכרון מהמדפסת.

מידע קשור



← "הטענת נייר לתוך ה-מחסנית נייר" בעמוד 49

← "שמות החלקים ותפקידיהם" בעמוד 15

← "הגדרות JPEG" בעמוד 68

הדפסה

הדפסת קבצי TIFF מתוך התקן זכרון

1. חבר את התקן הזיכרון לכניסת ה-USB של המדפסת המיועדת לממשק חיצוני.
2. הקש התקן זיכרון במסך הבית.
3. הקש T.IFF.
- הקבצים בהתקן הזכרון מוצגים כרשימה.
- כדי לשנות את סדר הקבצים, הקש .
4. הקש על הקובץ שברצונך להדפיס.
5. הגדר את מקור הנייר ואת מצב הצב בהם תרצה להשתמש בלשונית הגדרות בסיסיות.
6. הגדר את הפריטים האחרים בלשונית מתקדם בהתאם לצורך. למידע נוסף על ההגדרות, עיין בתפריטים של הזיכרון הנייד.
7. הגדר את מספר התדפיסים באמצעות הקשה על הערך.
8. הקש  כדי להתחיל בהדפסה.
9. הסר את התקן הזיכרון מהמדפסת.

מידע קשור

- ← "הטענת נייר לתוך ה-מחסנית נייר" בעמוד 49
- ← "שמות החלקים ותפקידיהם" בעמוד 15
- ← "הגדרות T.IFF" בעמוד 69

אפשרויות תפריט עבור התקן זיכרון

הקש התקן זיכרון במסך הבית של המדפסת כדי לבצע הגדרות הדפסה שונות עבור הקובץ בהתקן הזיכרון.

הגדרות JPEG

(אפשרויות) 

בצע הגדרות עבור סידור, בחירה וביטול הבחירה של נתוני תמונות.

הגדרות בסיסיות:

הגדרת נייר

בחר את הגדרות מקור הנייר עליו תרצה להדפיס.

מצב צבעים

בחר הגדרת צבע אם אתה מדפיס בדרך כלל ב-שחור-לבן או ב-צבע.

הדפסה

מתקדם:

 פריסה

בחר כיצד לפרוס את קבצי ה-JPEG. עם שוליים מיועד להדפסת קובץ אחד לגליון עם שוליים סביב. ללא שוליים מיועד להדפסת קובץ אחד לגליון ללא שוליים סביב. התמונה מוגדלת מעט כדי להסיר את השוליים מקצה הנייר. 20 בדף מיועד להדפסת 20 קבצים על גליון אחד. מפתח נועד להדפסת אינדקס עם מידע.

 התאמה למסגרת

בחר פועל כדי לחתוך את התמונה כך שתתאים באופן אוטומטי לפריסת התדפיס שנבחרה. אם יחס הגובה-רוחב של התמונה שונה מגודל הנייר, התמונה תוגדל או תוקטן אוטומטית כך שהצד הקצר שלה יתאים לצד הקצר של הדף. אם התמונה ארוכה יותר מהדף, הצד הארוך שלה ייחתך. אפשר שתכונה זו לא תפעל במקרה של תמונות פנורמיות.

 איכות

בחר באפשרות הכי טובה כדי לבצע הדפסה באיכות גבוהה יותר אך מהירות ההדפסה עלולה להיות אטית יותר.

 תאריך

בחר את הפורמט של התאריך בו צולמה או נשמרה התמונה. התאריך לא מודפס בחלק מהפריסות.

 תיקון תמונה

בחר מצב זה כדי לשפר את הבהירות, את הניגודיות ואת הרוויה של הצילום באופן אוטומטי. כדי לכבות את השיפור האוטומטי, בחר שיפור כבוי.

 תיקון עיניים אדומות

בחר **On** כדי לתקן באופן אוטומטי את אפקט העיניים האדומות בתמונות. התיקונים לא יחולו על הקובץ המקרי, אלא רק על התדפיסים. בהתאם לסוג הצילום, אפשר שיתוקנו חלקים אחרים של התמונה שאינם העיניים.

הגדרות TIFF

תוכל לבצע הגדרות הדפסה עבור קבצים בפורמט TIFF בהתקני הזיכרון שלך.

(סדר הצגה):

משנה את סדר הקבצים.

הגדרות בסיסיות:

 הגדרת נייר

בחר את הגדרות מקור הנייר עליו תרצה להדפיס.

 מצב צבעים

בחר הגדרת צבע אם אתה מדפיס בדרך כלל ב-שחור-לבן או ב-צבע.

הדפסה

מתקדם:

 פריסה

בחר כיצד לפרוס את קובץ ה-Multi-TIFF. עם שוליים מיועד להדפסת עמוד אחד לגליון עם שוליים סביב. ללא שוליים מיועד להדפסת עמוד אחד לגליון ללא שוליים סביב. התמונה מוגדלת מעט כדי להסיר את השוליים מקצה הנייר. 20 בדף מיועד להדפסת 20 עמודים על גליון אחד. מפתח נועד להדפסת אינדקס עם מידע.

 התאמה למסגרת

בחר פועל כדי לחתוך את התמונה כך שתתאים באופן אוטומטי לפריסת התמונה שנבחרה. אם יחס הגובה-רוחב של התמונה שונה מגודל הנייר, התמונה תוגדל או תוקטן אוטומטית כך שהצד הקצר שלה יתאים לצד הקצר של הדף. אם התמונה ארוכה יותר מהדף, הצד הארוך שלה ייחתך. אפשר שתכונה זו לא תפעל במקרה של תמונות פנורמיות.

 איכות

בחר באפשרות הכי טובה כדי לבצע הדפסה באיכות גבוהה יותר אך מהירות ההדפסה עלולה להיות אטית יותר.

 סדר הדפסה

בחר את סדר ההדפסה עבור הדפסת קבצי TIFF מרובי-עמודים.

 תאריך

בחר את הפורמט של התאריך בו צולמה או נשמרה התמונה. התאריך לא מודפס בחלק מהפריסות.

הדפסה ממחשב

פעולות הדפסה בסיסיות — Windows

לתשומת לבך:

להסבר על פריטי ההגדרות ראה העזרה המקוונת. לחץ על פריט כלשהו באמצעות לחצן העכבר הימני ולאחר מכן לחץ על עזרה.

הפעולות יכולות להשתנות, תלוי ביישום. לקבלת מידע נוסף, עיין בעזרה של היישום.

1. הכנס דף למדפסת.

2. פתח את הקובץ שברצונך להדפיס.

3. בחר הדפס או הגדרות הדפסה מתוך התפריט קובץ.

4. בחר את המדפסת שלך.

הדפסה

5. בחר העדפות או מאפיינים כדי לגשת אל חלון מנהל ההתקן של המדפסת.

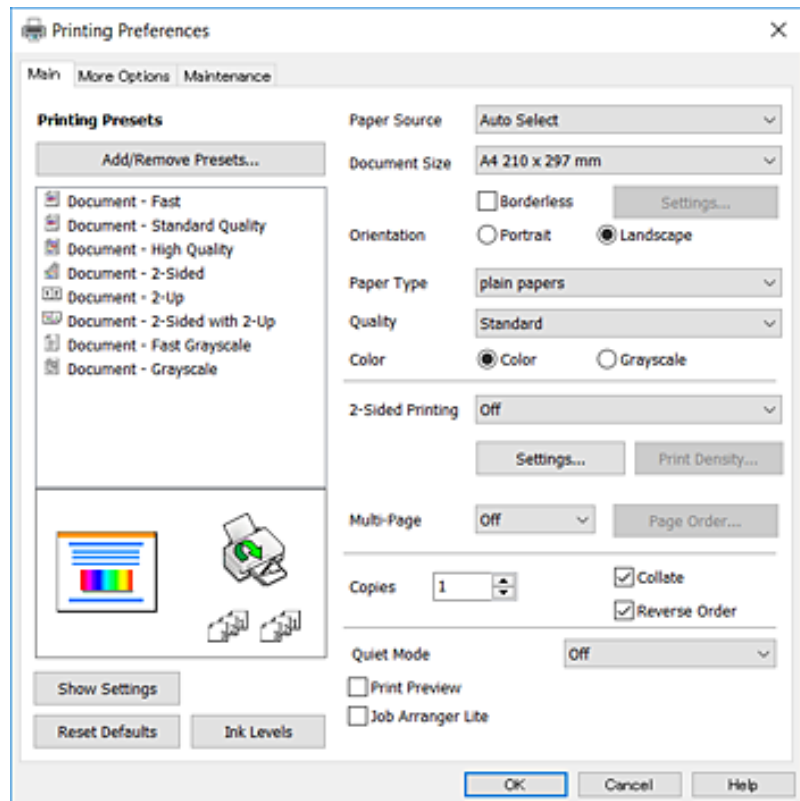

6. הגדר את ההגדרות הבאות.

מקור נייר: בחר את מקור הנייר שלתוכו הטענת את הנייר. אם יש למדפסת מקור נייר אחד בלבד, פריט זה לא יוצג.

גודל המסמך: בחר את גודל הדף שהכנסת למדפסת.

ללא שוליים: בחר כדי להדפיס ללא שוליים סביב התמונה.

כיוון: בחר את הכיוון שהגדרת באפליקציה.

סוג דף: בחר את סוג הנייר שהטענת.

איכות: בחר את איכות ההדפסה. בחירה באפשרות גבוהה גורמת להדפסה באיכות גבוהה יותר אך ההדפסה עלולה להיות אטית יותר.

צבע: בחר גווני אפור כאשר אתה רוצה להדפיס בשחור לבן או בגווני אפור.

לתשומת לבך:

אם אתה מדפיס נתונים צפופים על גבי נייר רגיל, נייר מכתבים או נייר מודפס מראש, בחר באפשרות רגיל-צבעים חיים עבור ההגדרה איכות כדי שצבעי ההדפסה יהיו חיים.

אם אתה מדפיס על מעטפות, בחר באפשרות לרוחב עבור ההגדרה כיוון.

7. לחץ על אישור כדי לסגור את חלון מנהל ההתקן של המדפסת.

8. לחץ על הדפס.

הדפסה

מידע קשור

- ← "גודל הנייר וכמויות הדפים" בעמוד 46
- ← "הטענת נייר לתוך ה-מחסנית נייר" בעמוד 49
- ← "רשימת סוג הנייר" בעמוד 48

פעולות הדפסה בסיסיות — Mac OS X

לתשומת לבך:

ההסברים בחלק זה משתמשים ב-*TextEdit* כדוגמה. הפעולות ומציג עשויות להשתנות בהתאם ליישום. לקבלת מידע נוסף, עיין בעזרה של היישום.

1. הכנס דף למדפסת.
2. פתח את הקובץ שברצונך להדפיס.
3. בחר באפשרות הדפס בתפריט קובץ או בכל פקודה אחרת שתעביר אותך לתיבת הדו-שיח הדפסה. במידת הצורך, לחץ על הצג פרטים או על ▼ כדי להרחיב את חלון ההדפסה.

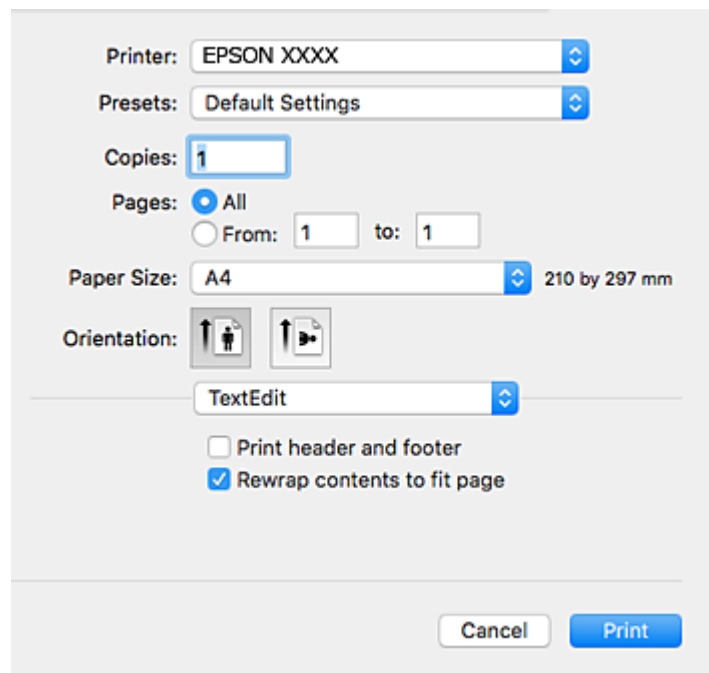

4. הגדר את ההגדרות הבאות.
 - מדפסת: בחר את המדפסת שלך.
 - הגדרות מראש: בחר מתי ברצונך להשתמש באחד באחת ההגדרות הרשומות.
 - גודל דף: בחר את גודל הדף שהכנסת למדפסת.
 - אם ברצונך להדפיס ללא שוליים בחר את האפשרות "ללא שוליים" בתור גודל הדף.
 - כיוון: בחר את הכיוון שהגדרת באפליקציה.

הדפסה

לתשומת לבך:

אם תפריטי ההגדרה הנ"ל לא מוצגים, סגור את חלון ההדפסה, בחר באפשרות הגדרת עמוד בתפריט קובץ וערוך את ההגדרות.

אם ברצונך להדפיס על מעטפה בחר בכיוון לרוחב.

5. בחר באפשרות הגדרות הדפסה בתפריט שנפתח.

לתשומת לבך:

במערכת ההפעלה Mac OS X v10.8.x ואילך, אם התפריט הגדרות הדפסה אינו מוצג, סימן שמנהל ההתקן למדפסת Epson לא הותקן כהלכה.

בחר באפשרות העדפות מערכת מתוך התפריט < מדפסות וסורקים (או הדפסה וסריקה, הדפסה ופקס), הסר את המדפסת והוסף אותה מחדש. כדי להוסיף מדפסת עיין בהוראות הבאות.

<http://epson.sn>

6. הגדר את ההגדרות הבאות.

מקור נייר: בחר את מקור הנייר שלתוכו הטענת את הנייר. אם יש למדפסת מקור נייר אחד בלבד, פריט זה לא יוצג.

סוג מדיה: בחר את סוג הנייר שהטענת.

איכות הדפסה: בחר את איכות ההדפסה.

בחירת הגדרת איכות גבוהה יותר עלולה להפחית את מהירות ההדפסה.

הדפסה

- הרחבה: אפשרות זו זמינה כשבחרים בגודל דף ללא שוליים.
- בהדפסה ללא שוליים הנתונים שמודפסים מוגדלים מעט יותר מגודל הדף כך שלא מודפסים שוליים סביב קצוות הדף. בחר את כמות ההגדלה.
- גווני אפור: בחר באפשרות זו כדי להדפיס בשחור או בגווני אפור.

7. לחץ על הדפס.

מידע קשור

- ← "גודל הנייר וכמויות הדפים" בעמוד 46
- ← "הטענת נייר לתוך ה-מחסנית נייר" בעמוד 49
- ← "רשימת סוג הנייר" בעמוד 48

הדפסה דו-צדדית

ניתן להשתמש באחת מהשיטות הבאות כדי להדפיס על שני צידי הנייר.

- הדפסה דו-צדדית אוטומטית
 - הדפסה דו-צדדית ידנית (ב-Windows בלבד)
- כשהמדפסת מסיימת להדפיס את הצד הראון, הפוך את הנייר כדי להדפיס על הצד השני. באפשרותך גם להדפיס חוברת שאפשר ליצור אותה באמצעות קיפול התדפיס. (ב-Windows בלבד)

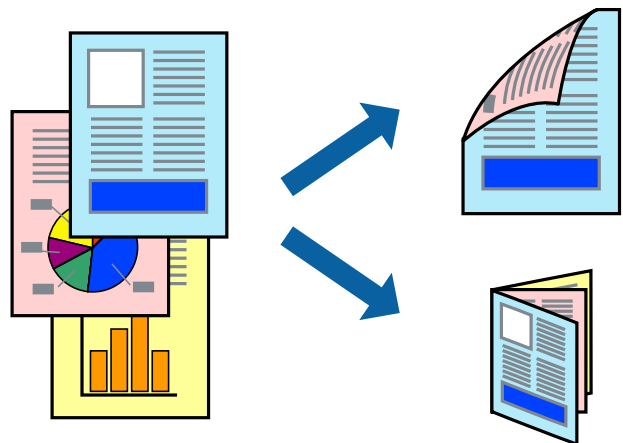

לתשומת לבך:

- תכונה זאת אינה זמינה בשביל הדפסה ללא גבולות.
- אם אינך משתמש בנייר המתאים להדפסה דו-צדדית, איכות ההדפסה עלולה להיות ירודה והנייר עלול להיתקע.
- דיו עלולה להיספג מבעד לנייר ולהגיע אל צדו השני.

מידע קשור

- ← "גודל הנייר וכמויות הדפים" בעמוד 46

הדפסה

הדפסה דו-צדדית - Windows

לתשומת לבך:

- ניתן להדפיס הדפסה דו-צדדית ידנית כאשר מפעילים את *EPSON Status Monitor 3*. אם לא מאפשרים את *EPSON Status Monitor 3*, היכנס אל מנהל ההתקן של המדפסת, לחץ על הגדרות מורחבות בלשונית תחזוקה ולאחר מכן בחר הפעל את *EPSON Status Monitor 3*.
- אם המדפסת מחוברת דרך רשת או משמשת כמדפסת משותפת, ייתכן שלא תוכל להדפיס הדפסה דו-צדדית ידנית.

1. הכנס דף למדפסת.
2. פתח את הקובץ שברצונך להדפיס.
3. עבור לחלון של מנהל ההתקן למדפסת.
4. בחר ב-אוטומטית (כריכה בצד הארוך), אוטומטית (כריכה בצד הקצר), ידנית (כריכה בצד הארוך), או ב-ידנית (כריכה בצד הקצר) מ-הדפסה דו-צדדית בלשונית ראשי.
5. לחץ על הגדרות, קבע את ההגדרות המתאימות ולאחר מכן לחץ על אישור.
לתשומת לבך:
כדי להדפיס חוברת מקופלת בחר באפשרות חוברת.
6. לחץ על צפיפות הדפסה, בחר את סוג המסמך בהגדרה בחר סוג מסמך, ולחץ על אישור.
מנהל ההתקן למדפסת יגדיר אוטומטית את האפשרויות של התאמות עבור סוג המסמך.
לתשומת לבך:
□ ההדפסה עשויה להיות איטית, בהתאם לשילוב האפשרויות שבחרת בהגדרה בחר סוג מסמך בחלון התאמת צפיפות ההדפסה ובהגדרה איכות בכרטיסייה ראשי.
- כשמדפיסים הדפסה דו-צדדית ידנית, ההגדרה התאמת צפיפות ההדפסה אינה זמינה.
7. הגדר את הפריטים האחרים בלשוניות ראשי ו-אפשרויות נוספות לפי הצורך ולאחר מכן לחץ על אישור.
8. לחץ על הדפס.
כשמדפיסים הדפסה דו-צדדית ידנית, כשהמדפסת מסיימת להדפיס את הצד הראשון, יוצג חלון מוקפץ במחשב. פעל על פי ההנחיות המוצגות על המסך.

מידע קשור

- ← "הטענת נייר לתוך ה-מחסנית נייר" בעמוד 49
- ← "פעולות הדפסה בסיסיות — Windows" בעמוד 70

הדפסה דו-צדדית - Mac OS X

1. הכנס דף למדפסת.
2. פתח את הקובץ שברצונך להדפיס.
3. עבור לתיבת הדו-שיח הדפסה.
4. בחר את הגדרות הדפסה דו-צדדית מהתפריט שנפתח.

הדפסה

5. בחר את סוג הכריכה ואת סוג מסמך.

לתשומת לבך:

☐ ההדפסה עשויה להיות איית, בהתאם להגדרה סוג מסמך.

☐ אם אתה מדפיס מסמכים עם נתונים צפופים כגון תמונות או תרשימים, בחר באפשרות טקסט וגרפיקה או טקסט ותמונות עבור ההגדרה סוג מסמך. אם ההדפסה בצד השני נמרחת או מטפטפת, שנה את צפיפות ההדפסה ומשך ייבוש הדיו באמצעות לחיצה על החץ שליד התאמות.

6. הגדר את הפריטים האחרים לפי הצורך.

7. לחץ על הדפס.

מידע קשור

← "הטענת נייר לתוך ה-מחסנית נייר" בעמוד 49

← "פעולות הדפסה בסיסיות — Mac OS X" בעמוד 72

הדפסת כמה עמודים על גיליון אחד

באפשרותך להדפיס שני עמודים או ארבעה עמודים על גיליון נייר אחד.

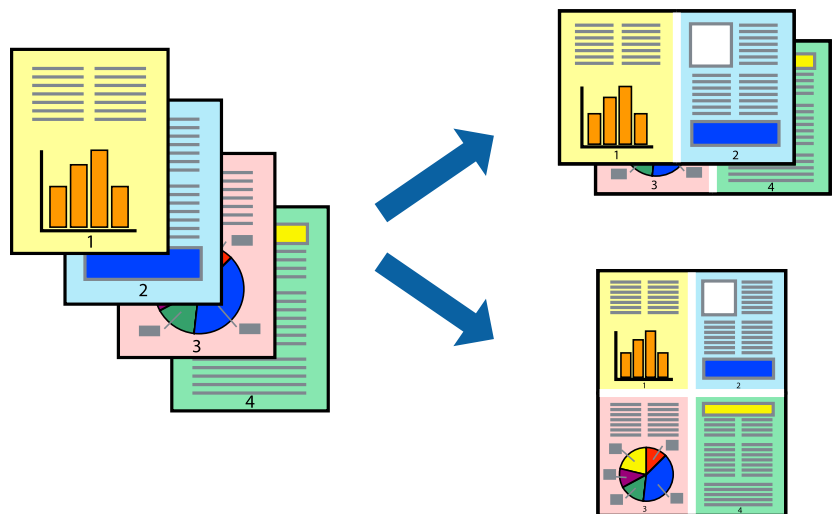

הדפסת כמה עמודים על גיליון אחד — Windows

לתשומת לבך:

תכונה זאת אינה זמינה בשביל הדפסה ללא גבולות.

1. טען נייר במדפסת.
2. פתח את הקובץ שברצונך להדפיס.
3. גש אל חלון מנהל ההתקן של המדפסת.
4. בחר ב- 2 עמודים בדף או ב- 4 עמודים בדף בתור הגדרת ה- ריבוי עמודים בלשונית ראשי.
5. לחץ על סדר עמודים, קבע את ההגדרות המתאימות ולאחר מכן לחץ על אישור כדי לסגור את החלון.

הדפסה

6. הגדר את הפריטים האחרים בלשוניות ראשי ו-אפשרויות נוספות לפי הצורך ולאחר מכן לחץ על אישור.
7. לחץ על הדפס.

מידע קשור

- ← "הטענת נייר לתוך ה-מחסנית נייר" בעמוד 49
- ← "פעולות הדפסה בסיסיות — Windows" בעמוד 70

הדפסת כמה עמודים על גיליון אחד — Mac OS X

1. טען נייר במדפסת.
2. פתח את הקובץ שברצונך להדפיס.
3. היכנס לדו שיח ההדפסה.
4. בחר ב פריסה מהתפריט המוקפץ.
5. הגדר את מספר העמודים ב מספר עמודים בכל גיליון, את כיוון הפריסה (סדר העמודים) ואת גבול.
6. הגדר את הפריטים האחרים לפי הצורך.
7. לחץ על הדפס.

מידע קשור

- ← "הטענת נייר לתוך ה-מחסנית נייר" בעמוד 49
- ← "פעולות הדפסה בסיסיות — Mac OS X" בעמוד 72

הדפסה כך שהתדפיס יתאים לגודל הנייר

באפשרותך להדפיס כך שהתדפיס יתאים לגודל הנייר שהטענת במדפסת.



הדפסה

הדפסה כך שהתדפיס יתאים לגודל הנייר — Windows

לתשומת לבך:

תכונה זאת אינה זמינה בשביל הדפסה ללא גבולות.

1. טען נייר במדפסת.
 2. פתח את הקובץ שברצונך להדפיס.
 3. גש אל חלון מנהל ההתקן של המדפסת.
 4. קבע את ההגדרות להלן בלשונית אפשרויות נוספות.
 - גודל המסמך: בחר את גודל הנייר שהגדרת ביישום.
 - הנייר שיוצא: בחר את גודל הנייר שהטענת במדפסת.
 התאם לעמוד נבחר אוטומטית.
- לתשומת לבך:
אם ברצונך להדפיס תמונה מוקטנת במרכז הדף, בחר ב-מרכז.
5. הגדר את הפריטים האחרים בלשוניות ראשי ו-אפשרויות נוספות לפי הצורך ולאחר מכן לחץ על אישור.
 6. לחץ על הדפס.

מידע קשור

- ← "הטענת נייר לתוך ה-מחסנית נייר" בעמוד 49
- ← "פעולות הדפסה בסיסיות — Windows" בעמוד 70

הדפסה כך שהתדפיס יתאים לגודל הנייר — Mac OS X

1. טען נייר במדפסת.
2. פתח את הקובץ שברצונך להדפיס.
3. היכנס לדו שיח ההדפסה.
4. בחר את גודל הנייר שהגדרת ביישום בתור הגדרת גודל דף.
5. בחר בטיפול בנייר מהתפריט המוקפץ.
6. בחר ב-שנה את קנה המידה כך שיתאים לגודל הנייר.
7. בחר את גודל הנייר שהטענת במדפסת בתור הגדרת גודל נייר היעד.
8. הגדר את הפריטים האחרים לפי הצורך.
9. לחץ על הדפס.

מידע קשור

- ← "הטענת נייר לתוך ה-מחסנית נייר" בעמוד 49

← "פעולות הדפסה בסיסיות — Mac OS X" בעמוד 72

הדפסת כמה קבצים יחד (עבור Windows בלבד)

Job Arranger Lite מאפשר לשלב כמה קבצים שנוצרו בידי יישומים שונים ואז להדפיסם כעבודת הדפסה אחת. באפשרותך לקבוע את הגדרות ההדפסה לקבצים משולבים, כגון פריסה, סדר הדפסה וכיוון.

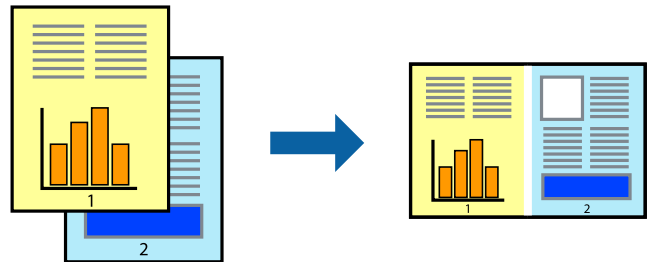

1. הכנס דף למדפסת.

2. פתח את הקובץ שברצונך להדפיס.

3. עבור לחלון של מנהל ההתקן למדפסת.

4. בחר **Job Arranger Lite** בלשונית ראשי.

5. לחץ על אישור כדי לסגור את חלון מנהל ההתקן של המדפסת.

6. לחץ על הדפס.

החלון **Job Arranger Lite** מוצג ועבודת ההדפסה נוספת ל-פרויקט הדפסה.

7. כאשר החלון **Job Arranger Lite** פתוח, פתח את הקובץ שברצונך לשלב עם הקובץ הנוכחי וחזור על שלבים 3 עד 6.

לתשומת לבך:

אם סוגרים את חלון **Job Arranger Lite** ה-פרויקט הדפסה שלא נשמר נמחק. כדי להדפיס אחר כך, בחר שמור מהתפריט קובץ.

כדי לפתוח פרויקט הדפסה השמור ב- **Job Arranger Lite**, לחץ על **Job Arranger Lite** על לשונית מנהל ההתקן של המדפסת. תחזוקה כעת בחר פתח מהתפריט קובץ כדי לבחור את הקובץ. הסיימת של הקבצים השמורים היא **.ecl**.

8. בחר את תפריטי פריסה ו- ערוך ב- **Job Arranger Lite** כדי לערוך את פרויקט הדפסה לפי הצורך. למידע נוסף עיין בעזרה של **Job Arranger Lite**.

9. בחר הדפס מהתפריט קובץ.

מידע קשור

← "הטענת נייר לתוך ה-מחסנית נייר" בעמוד 49

← "פעולות הדפסה בסיסיות — Windows" בעמוד 70

הדפסה

הדפסת תמונה אחת על מספר דפים כדי ליצור פוסטר (במערכת ההפעלה Windows בלבד)

תכונה זו מאפשרת להדפיס תמונה אחת על מספר דפים. כך ניתן ליצור פוסטר גדול באמצעות הדבקתם זה אל זה.

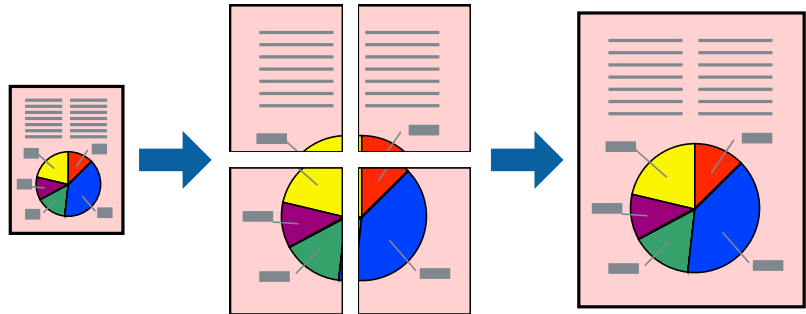

לתשומת לבך:

תכונה זאת אינה זמינה בשביל הדפסה ללא גבולות.

1. הכנס דף למדפסת.
 2. פתח את הקובץ שברצונך להדפיס.
 3. עבור לחלון של מנהל ההתקן למדפסת.
 4. בחר ב-פוסטר 2x1, פוסטר 2x2, פוסטר 3x3, או ב-פוסטר 4x4 מ-ריבוי עמודים בלשונית ראשי.
 5. לחץ על הגדרות, קבע את ההגדרות המתאימות ולאחר מכן לחץ על אישור.
- לתשומת לבך:
הדפס שולי חיתוך מאפשר לך להדפיס מדריך חיתוך.
6. הגדר את הפריטים האחרים בלשוניות ראשי ו-אפשרויות נוספות לפי הצורך ולאחר מכן לחץ על אישור.
 7. לחץ על הדפס.

מידע קשור

- ← "הטענת נייר לתוך ה-מחשנית נייר" בעמוד 49
- ← "פעולות הדפסה בסיסיות — Windows" בעמוד 70

הדפסה

הכנת פוסטרים באמצעות סימוני יישור חופפים

הנה דוגמה לאופן שבו אפשר להכין פוסטר כאשר בוחרים פוסטר 2x2 ובוחרים סימוני יישור חופפים ב-הדפס שולי חיתוך.

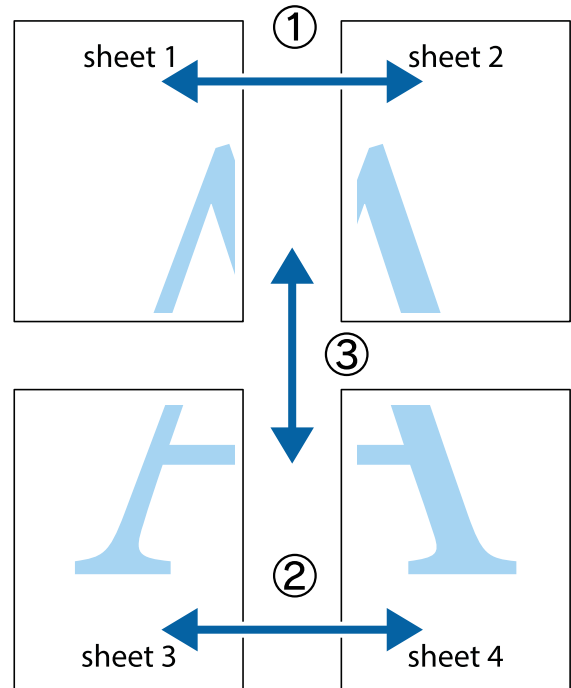

1. הכן את Sheet 1 ואת Sheet 2. גזור את השוליים של Sheet 1 לאורך הקו הכחול האנכי דרך המרכז של סימני הצלב העליונים והתחתונים.

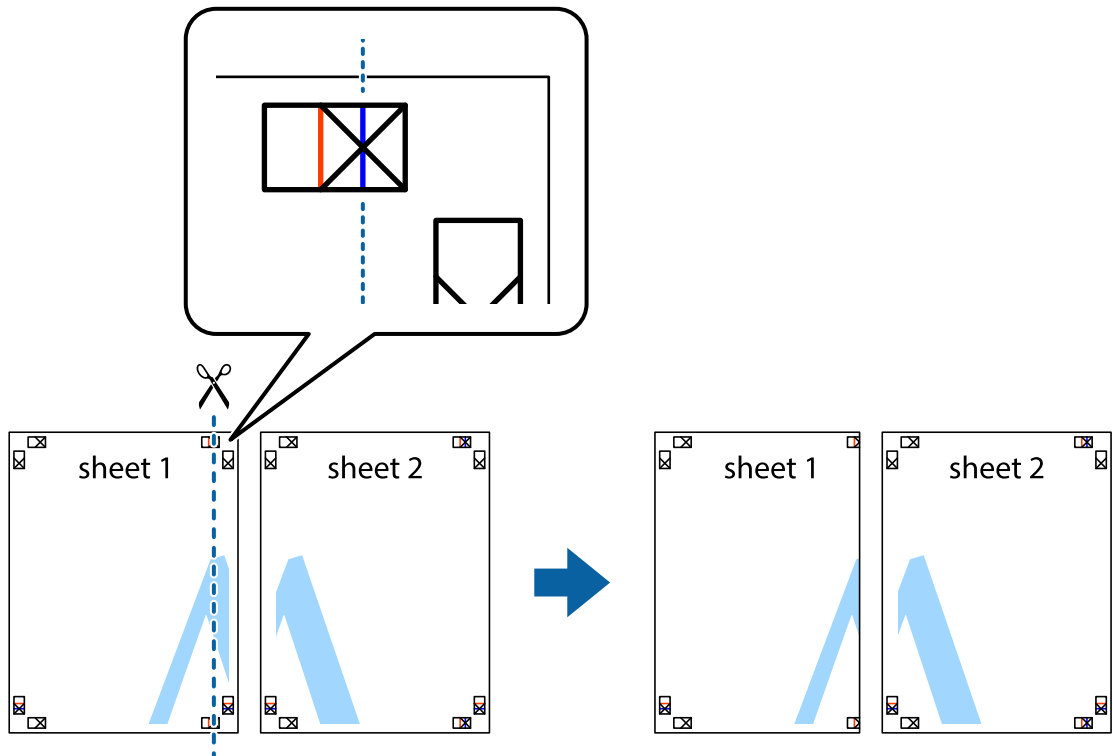

הדפסה

2. הנח את הקצה של Sheet 1 בקצה העליון של Sheet 2 ויישר את סימני הצלב; לאחר מכן הדבק בסרט הדבקה את שני הגיליונות יחד מהצד האחורי, הדבקה זמנית.

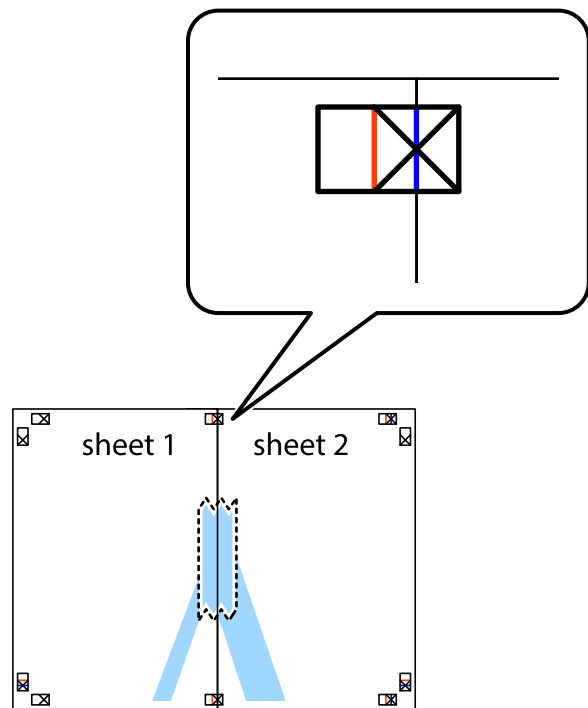

3. גזור את שני הגיליונות המודבקים לשניים לאורך הקו האדום האנכי דרך סמני היישור (הפעם, הקו לשמאל סימני הצלב).

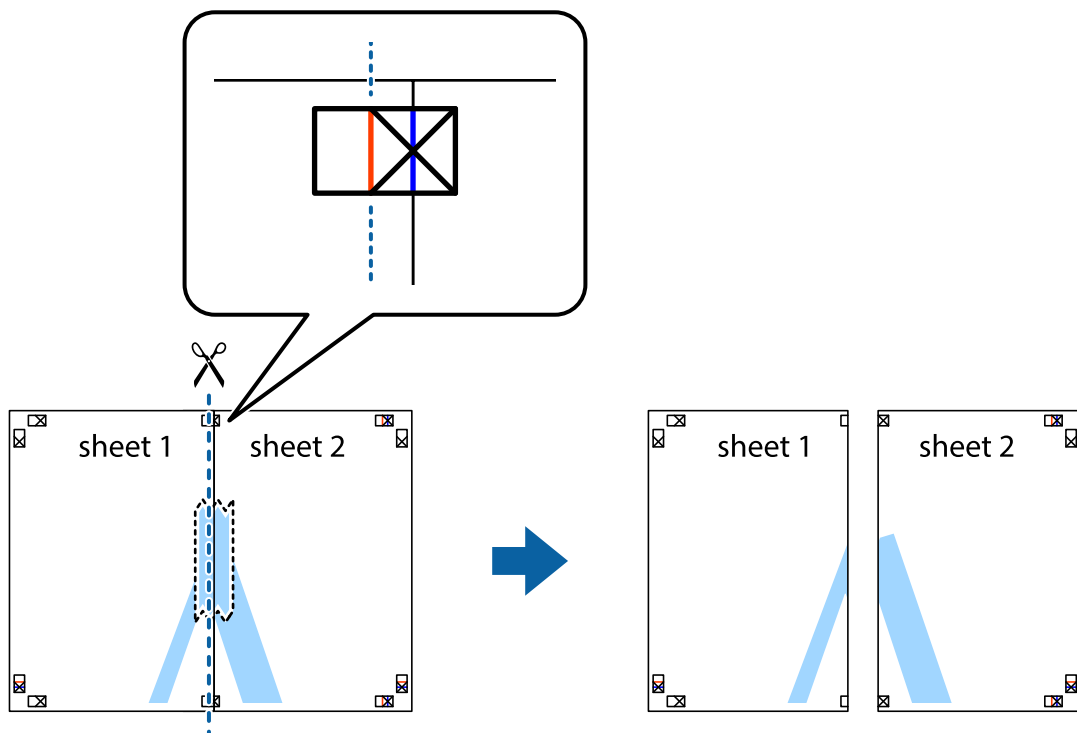

הדפסה

4. הדבק בסרט הדבקה את שני הגיליונות יחד מהצד האחורי.

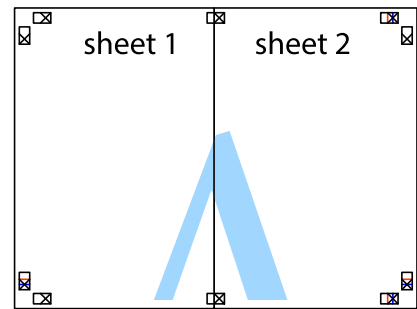

5. חזור על שלבים 1 עד 4 כדי להדביק יחד בסרט הדבקה את Sheet 3 ואת Sheet 4.

6. גזור את השוליים של Sheet 1 ושל Sheet 2 לאורך הקו הכחול האופקי דרך המרכז של סימני הצלב השמאליים והימניים.

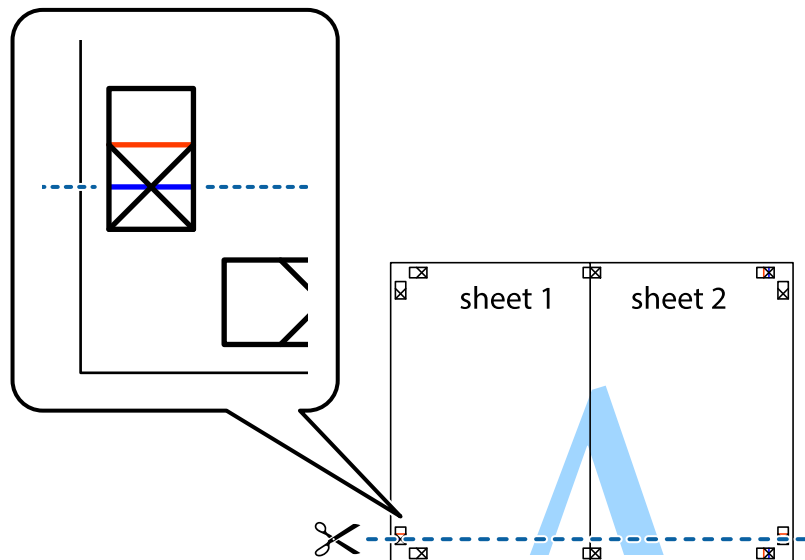

הדפסה

7. הנח את הקצה של Sheet 1 ושל Sheet 2 על גבי Sheet 3 ו-Sheet 4, יישר את סימני הצלב ולאחר מכן הדבק בסרט הדבקה את שני הגיליונות יחד מהצד האחורי, הדבקה זמנית.

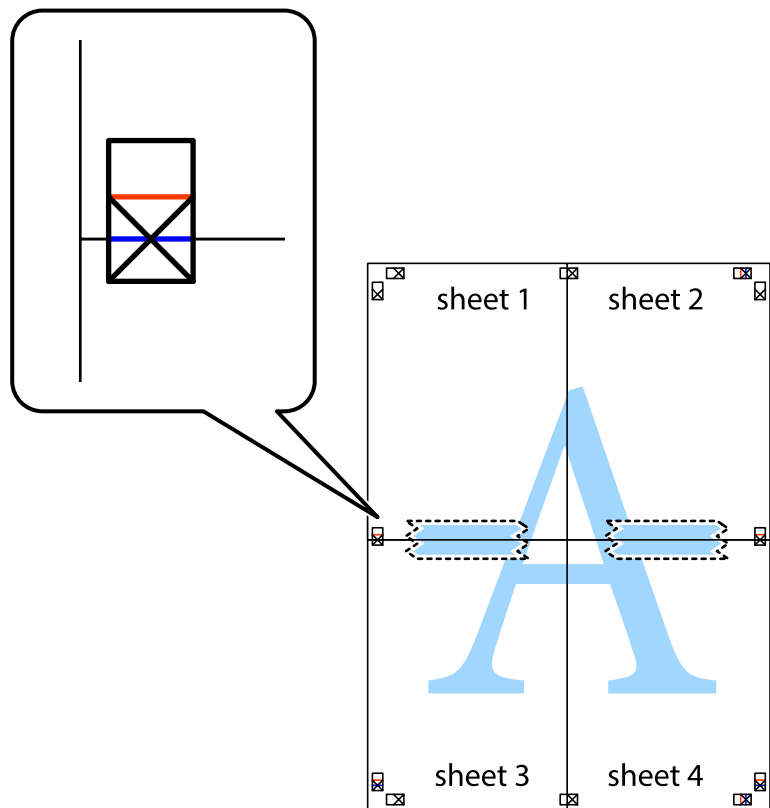

הדפסה

8. גזור את שני הגיליונות המודבקים לשניים לאורך הקו האדום האופקי דרך סמני היישור (הפעם, הקו מעל לסימני הצלב).

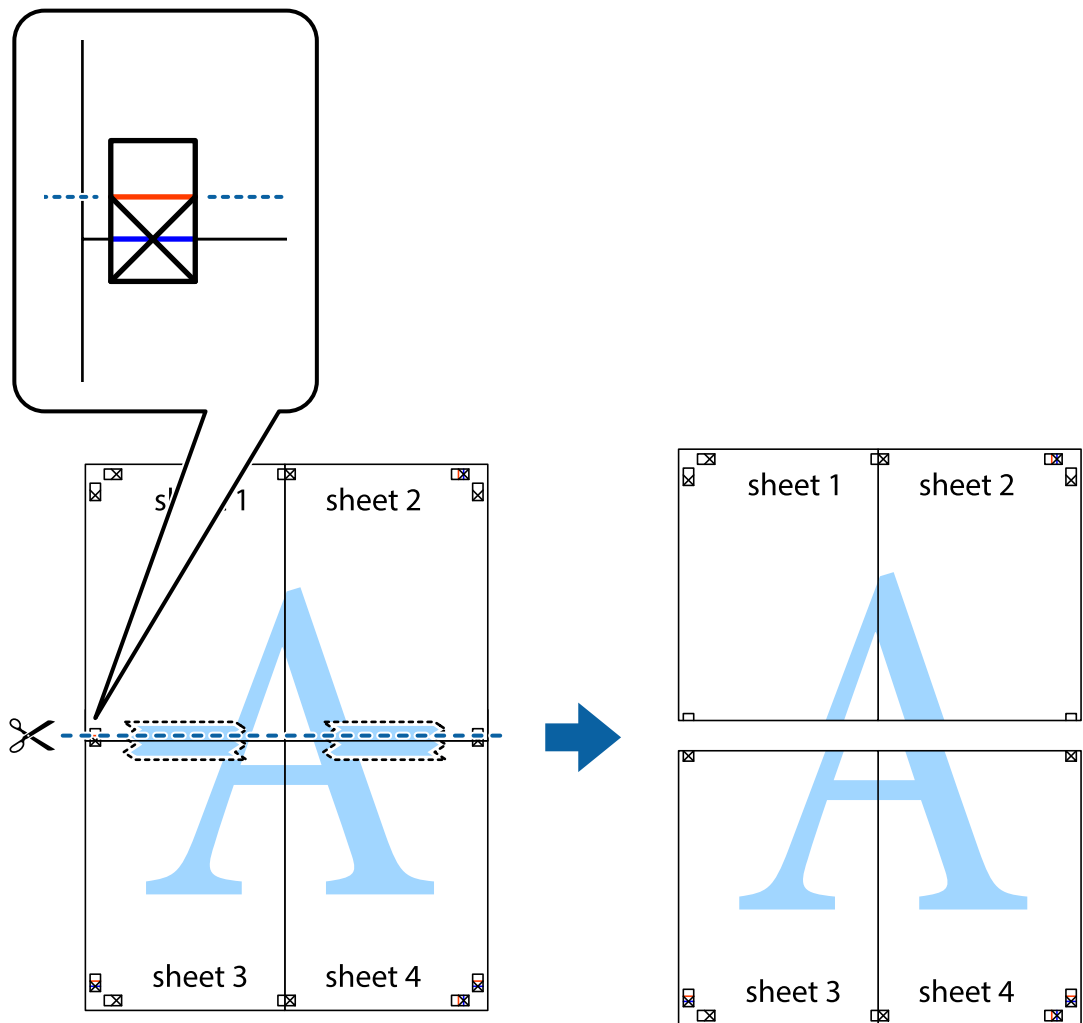

9. הדבק בסרט הדבקה את שני הגיליונות יחד מהצד האחורי.

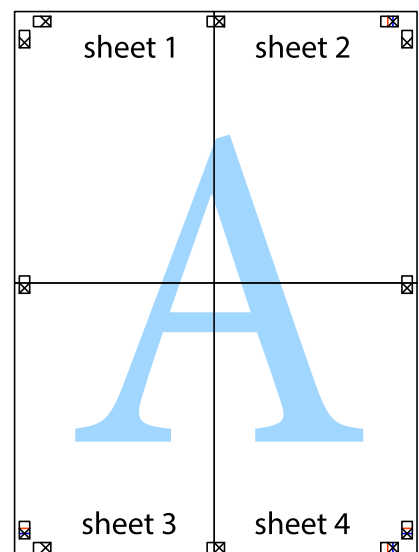

הדפסה

10. גזור את השוליים שנשארו לאורך המוליך החיצוני.

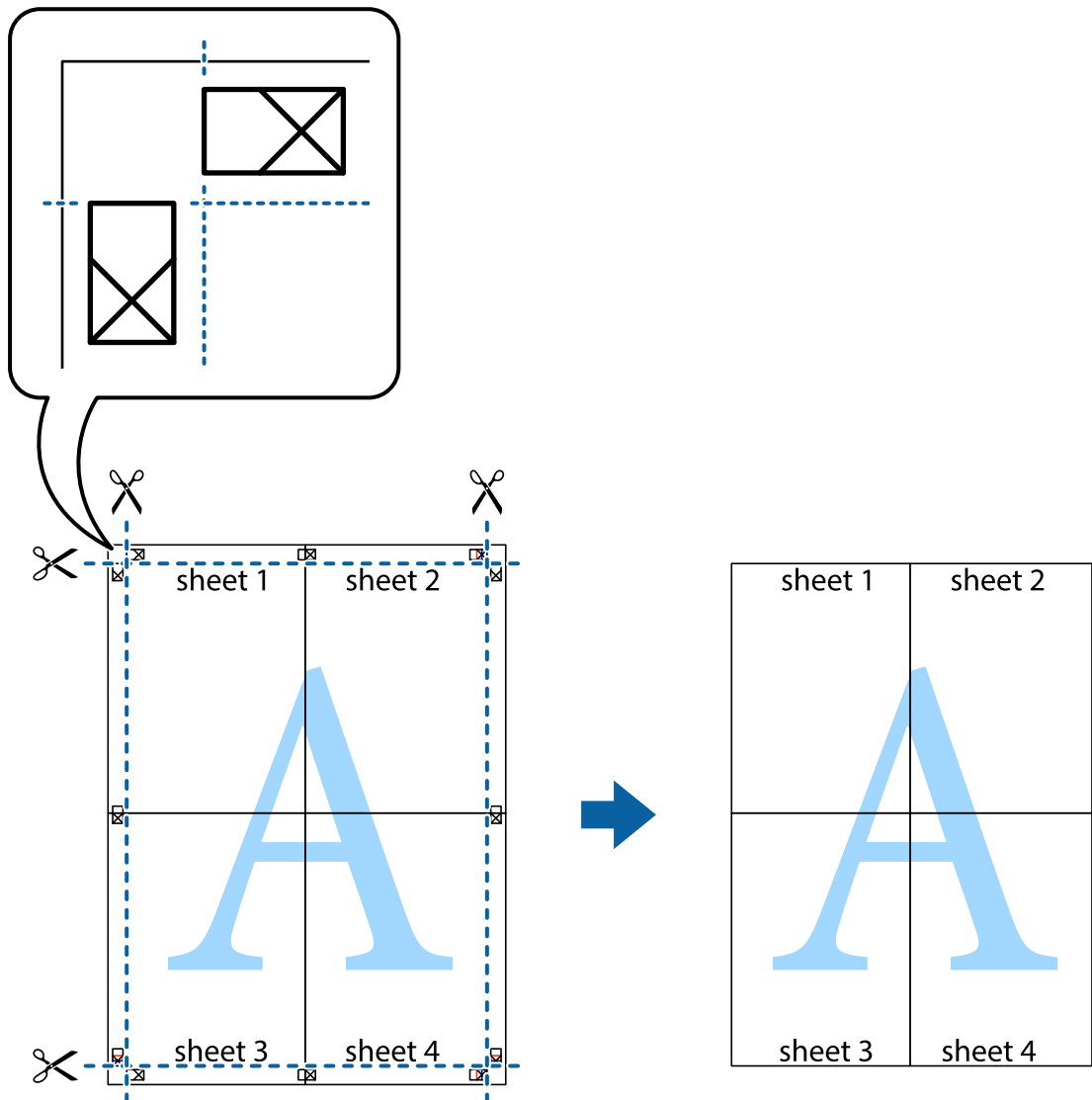

הדפסה באמצעות תכונות מתקדמות

סעיף זה מתאר מגוון תכונות פריסה והדפסה נוספות הזמינות אצל מנהל ההתקן של המדפסת.

מידע קשור

← "מנהל התקן המדפסת ב-Windows" בעמוד 175

← "מנהל התקן המדפסת ב-Mac OS X" בעמוד 177

הוספת מצב הדפסה מוגדר מראש כדי להדפיס בקלות

ניתן ליצור מצב הדפסה, המוגדר מראש עם ההגדרות השכיחות שבהן אתה משתמש במנהל ההתקן למדפסת, ולבחור אותו מהרשימה בכל פעם שברצונך להדפיס כדי להדפיס בקלות.

הדפסה

Windows

כדי להוסיף מצב הדפסה מוגדר מראש, עליך להגדיר אפשרויות כמו גודל המסמך או סוג דף בכרטיסייה ראשי או אפשרויות נוספות וללחוץ על הוסף/הסר מצבים קבועים מראש בהגדרה מצבי הדפסה קבועים מראש.

לתשומת לבך:

כדי למחוק מצב הדפסה מוגדר מראש לחץ על הוסף/הסר מצבים קבועים מראש, בחר את מצב ההדפסה שברצונך למחוק מהרשימה ומחק אותו.

Mac OS X

עבור לתיבת הדו-שיח הדפסה. כדי להוסיף מצב הדפסה אישי, הגדר אפשרויות כמו גודל דף או סוג מדיה ושמור את ההגדרות בתור מצב הדפסה בהגדרה תצורות.

לתשומת לבך:

כדי למחוק מצב הדפסה מוגדר מראש לחץ על תצורות < הצג תצורות, בחר את מצב ההדפסה שברצונך למחוק מהרשימה ומחק אותו.

הדפסת מסמך שהוקטן או הוגדל

באפשרותך להקטין מסמך או להגדילו באחוזים ספציפיים.

Windows

לתשומת לבך:

תכונה זאת אינה זמינה בשביל הדפסה ללא גבולות.

הגדר את גודל המסמך בלשונית אפשרויות נוספות. בחר הקטן/הגדל מסמך, הגדל ל- ולאחר מכן הזן אחוזים.

Mac OS X

לתשומת לבך:

הפעולות עשויות להשתנות בהתאם ליישום. למידע נוסף עיין בעזרה של היישום.

בחר באפשרות הגדרת עמוד (או הדפס) בתפריט קובץ. בחר את המדפסת מההגדרה תבנית עבור, בחר את גודל הנייר והזן אחוזים בשדה קנה מידה. סגור את החלון ולאחר מכן הדפס את הוראות ההדפסה הבסיסיות שלהלן.

מידע קשור

← "פעולות הדפסה בסיסיות — Mac OS X" בעמוד 72

התאמת צבע התדפיס

באפשרותך להתאים את הצבעים המשמשים בעבודת ההדפסה.

שיפור תמונה מפיק תמונות חדות יותר וצבעים חיים יותר באמצעות התאמה אוטומטית של הניגודיות, הרווייה והבהירות של נתוני התמונה המקוריים.

הדפסה

לתשומת לבך:

☐ התאמות אלה אינן חלות על הנתונים המקוריים.

☐ שיפור תמונה מתאים את הצבע באמצעות ניתוח מיקומו של האובייקט. משום כך אם שינית את מיקום האובייקט באמצעות הקטנה, הגדלה, חיתוך או סיבוב התמונה, יתכן שהצבע ישתנה באופן לא צפוי. בחירה בהגדרה של הדפסה ללא גבולות משנה את מיקום האובייקט וגורמת לשינויי צבעים. אם התמונה אינה ממוקדת, יתכן שהגוון יהיה לא טבעי. אם הצבע משתנה או נעשה לא טבעי, הדפס במצב אחר כלשהו, שאינו שיפור תמונה.

Windows

בחר את שיטת תיקון הצבעים מתוך תיקון צבעים בלשונית אפשרויות נוספות.

אם בוחרים ב- אוטומטי, הצבעים מותאמים אוטומטית לסוג הנייר ולהגדרות של איכות ההדפסה. אם בוחרים ב- מותאם אישית ולוחצים על מתקדם, המשתמש יכול לקבוע הגדרות משלו.

Mac OS X

היכנס לדו שיח ההדפסה. בחר ב- התאמת צבעים מהתפריט המוקפץ ולאחר מכן בחר EPSON Color Controls. בחר ב- אפשרויות צבע מהתפריט המוקפץ ולאחר מכן בחר באחת האפשרויות הזמינות. לחץ על החץ לצד הגדרות מתקדמות וקבע את ההגדרות המתאימות.

הדפסת הדפס למניעת העתקה (עבור Windows בלבד)

ניתן להדפיס מסמכים עם אותיות בלתי נראות כגון "עותק". אותיות יופיעו בכל פעם שמצלמים את המסמך כך שיהיה אפשר להבחין בין העותקים לבין המקור. אפשר גם להוסיף הדפס אישי למניעת העתקה.

לתשומת לבך:

תכונה זו זמינה רק אם משתמשים בהגדרות הבאות.

☐ סוג דף: סוגי נייר רגיל

☐ איכות: רגיל

☐ הדפסה דו-צדדית אוטומטית: מושבתת

☐ הדפסה ללא שוליים: מושבתת

☐ תיקון צבעים: אוטומטי

לחץ על תכונות סימני מים בכרטיסייה אפשרויות נוספות ובחר הדפס למניעת העתקה. לחץ על הגדרות כדי לשנות את הפרטים השונים, כגון גודל וצפיפות.

הדפסת סימן מים (עבור Windows בלבד)

ניתן להדפיס על המסמכים סימן מים, למשל את המילה "סודי". אפשר גם להוסיף סימן מים אישי.

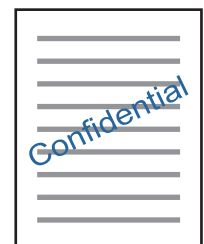

הדפסה

לתשומת לבך:

תכונה זו אינה זמינה בהדפסה ללא שוליים.

לחץ על תכונות סימני מים בכרטיסייה אפשרויות נוספות ובחר סימן מים. לחץ על הגדרות כדי לשנות את הפרטים השונים, כגון צפיפות ומיקום סימן המים.

הדפסת כותרת עליונה וכותרת תחתונה (עבור Windows בלבד)

באפשרותך להדפיס מידע כגון שם משתמש ותאריך הדפסה בתור כותרות עליונות או תחתונות.

לחץ על תכונות סימני מים בלשונית אפשרויות נוספות ולאחר מכן בחר כותרת עליונה/תחתונה. לחץ על הגדרות ובחר מהרשימה נפתחת את הפריטים הדרושים לך.

הדפסה של ברקודים ברורים (עבור Windows בלבד)

תוכל להדפיס ברקוד ברור ובכך להקל על סריקתו. יש לאפשר תכונה זו רק אם לא ניתן לסרוק את הברקוד שהדפסת. תוכל להשתמש בתכונה זו בתנאים הבאים.

- סוג דף: סוגי נייר רגיל, נייר מכתבים, ממוחזר, צבע, מודפס מראש, מעטפה, נייר רגיל באיכות גבוהה
- איכות: רגיל

לתשומת לבך:

בהתאם לנסיבות, אפשר שלא תמיד ניתן יהיה לצמצם את הטשטוש.

בלשונית תחזוקה לחץ הגדרות מורחבות, ואז בחר מצב ברקוד.

הדפסה מהתקנים חכמים

שימוש ביישום Epson iPrint

Epson iPrint הוא יישום שמאפשר להדפיס תמונות, מסמכים ודפי אינטרנט ממכשירים חכמים כמו סמארטפון או טאבלט. ניתן להשתמש בו להדפסה מקומית, כדי להדפיס ממכשיר חכם שמחובר לאותה רשת אלחוטית כמו המדפסת, או להדפסה מרחוק, כדי להדפיס דרך האינטרנט ממקום אחר. כדי להשתמש בהדפסה מרחוק עליך לרשום את המדפסת לשירות Epson Connect.



מידע קשור

← "שירות Epson Connect" בעמוד 173

הדפסה

Epson iPrint התקנת

ניתן להתקין את Epson iPrint במכשיר החכם באמצעות הזנת כתובת האינטרנט או סריקת קוד QR. <http://ipr.to/c>



Epson iPrint באמצעות הדפסה

פתח את Epson iPrint במכשיר החכם ובחר את הפריט שבו ברצונך להשתמש ממסך הבית. המסכים הבאים עשויים להשתנות ללא התראה מראש.

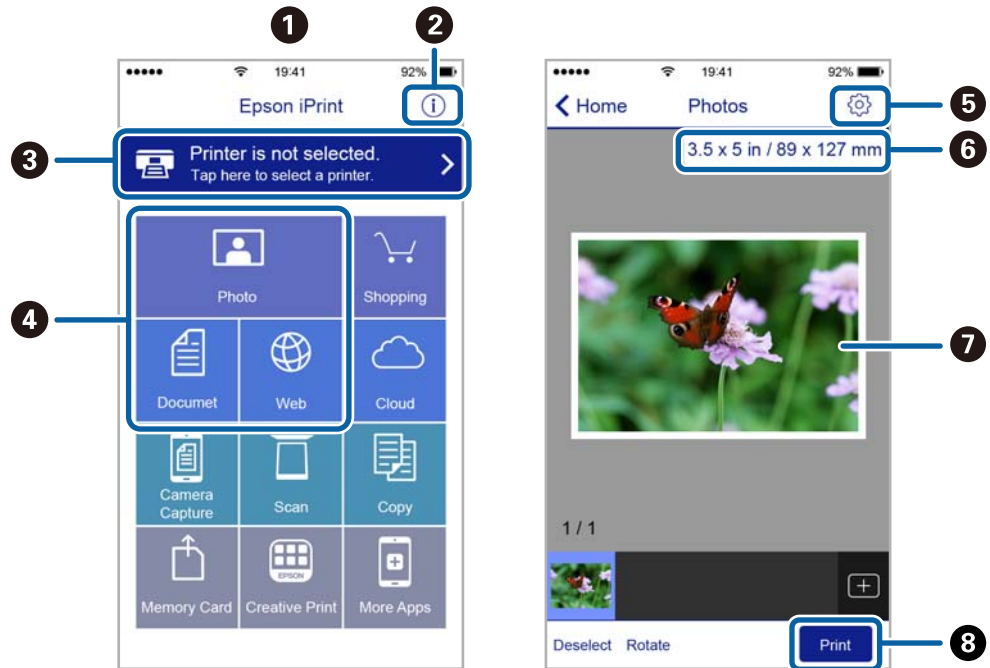

כשהיישום ייפתח יוצג מסך הבית.	1
כאן ניתן לקבל מידע על אופן הגדרת המדפסת ולקרוא תשובות לשאלות נפוצות.	2
זהו המסך שבו ניתן לבחור את המדפסת ולערוך את ההגדרות. לאחר בחירת המדפסת לא צריך לבחור אותה שוב בפעם הבאה.	3
בחר מה ברצונך להדפיס — למשל תמונות, מסמכים ודפי אינטרנט.	4
זהו המסך שבו ניתן לערוך הגדרות כגון גודל הדף וסוג הנייר.	5
הצגת גודל הדף. כאשר אפשרות זו מוצגת כלחצן לחץ עליו כדי להציג את הגדרות הדף שמוגדרות במדפסת כעת.	6

הדפסה

הצגת תמונות ומסמכים שבחרת.	7
התחלת ההדפסה.	8

לתשומת לבך:

כדי להדפיס מתפריט המסמכים באמצעות מכשיר iPhone, iPad ו-iPod touch שפועלת בו מערכת ההפעלה iOS, הפעל את Epson iPrint לאחר העברת המסמך שברצונך להדפיס באמצעות הפונקציה לשיתוף קבצים ב-iTunes.

הדפסה באמצעות יצירת מגע בין התקנים חכמים לבין ה-סימן-N

תוכל פשוט להתחבר ולהדפיס באמצעות יצירת מגע בין ההתקן החכם שלך לבין ה-סימן-N של המדפסת. דאג להכין את הפריטים הבאים לפני שתשתמש בתכונה זו.

□ אפשר את תפקוד ה-NFC בהתקן החכם שלך.

רק גירסת Android 4.0 או מאוחרת יותר, תומכת ב-NFC (Near Field Communication). המיקום והתפקודים של NFC משתנים בהתאם להתקן החכם. לפרטים עיין בתיעוד שהתקבל עם ההתקן החכם שלך.

□ התקן את Epson iPrint בהתקן החכם שלך.

צור מגע בין ההתקן החכם שלך לבין ה-סימן-N של המדפסת כדי להתקין אותו.

□ אפשר את Wi-Fi Direct במדפסת שלך.

1. הכנס דף למדפסת.

2. צור מגע בין ההתקן החכם שלך לבין ה-סימן-N של המדפסת. Epson iPrint מתחיל לפעול.

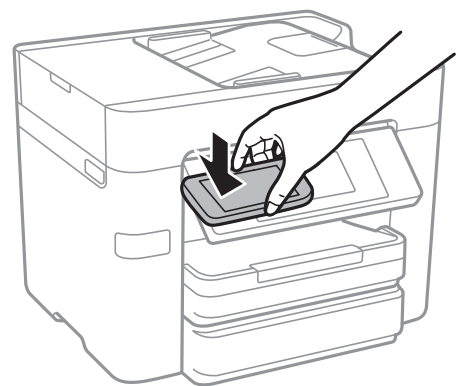

לתשומת לבך:

אפשר שלא יהיה ביכולתה של המדפסת ליצור קשר עם ההתקן החכם כאשר קיימים מכשולים, כגון מתכת, בין ה-סימן-N של המדפסת לבין ההתקן החכם.

3. בחר את הקובץ שתמצה להדפיס ב-Epson iPrint.

4. במסך התצוגה המקדימה עם סמל ה-Print צור מגע בין ההתקן החכם לבין ה-סימן-N של המדפסת. ההדפסה מתחילה.

הדפסה

מידע קשור

- ← "הגדרת חיבור באמצעות Wi-Fi Direct (נקודת גישה פשוטה)" בעמוד 31
- ← "הטענת נייר לתוך ה-מחסנית נייר" בעמוד 49

שימוש ביישום AirPrint

AirPrint מאפשר הדפסה אלחוטית מיידית ממכשירי iPhone, iPad, ו-iPod touch שפועלת בהם הגרסה העדכנית ביותר של iOS, וממחשבי Mac שפועלת בהם הגרסה העדכנית ביותר של OS X.



לתשומת לבך:

אם הפכת את הודעות תצורת הנייר ללא זמינות בלוח הבקרה של המוצר שלך, אינך יכול להשתמש ב-AirPrint. ראה הקישור להלן כדי להפוך את ההודעות לזמינות אם יש בכך צורך.

1. טען נייר במוצר.
2. הגדר את המוצר להדפסה אלחוטית. היעזר בקישור שלהלן.
<http://epson.sn>
3. חבר את מכשיר Apple שברשותך לאותה רשת אלחוטית שבה משתמשת המדפסת.
4. הדפס מהמכשיר למדפסת.

לתשומת לבך:

לקבלת פרטים, עיין בדף AirPrint באתר האינטרנט של Apple.

מידע קשור

- ← "הטענת נייר לתוך ה-מחסנית נייר" בעמוד 49

ביטול הדפסה

לתשומת לבך:

- ❑ ב-Windows אי אפשר לבטל עבודת הדפסה מהמחשב ברגע שהיא נשלחה למדפסת בשלמותה. במקרה זה, בטל את עבודה ההדפסה באמצעות לוח הבקרה של המדפסת.
- ❑ כאשר מדפיסים דפים מרובים מ-Mac OS X אי אפשר לבטל את כל העבודות באמצעות לוח הבקרה. במקרה זה, בטל את עבודת ההדפסה מהמחשב.
- ❑ אם שלחת עבודת הדפסה מ-Mac OS X v10.6.8 דרך הרשת יתכן שלא תוכל לבטל את ההדפסה מהמחשב. במקרה זה, בטל את עבודה ההדפסה באמצעות לוח הבקרה של המדפסת.

ביטול הדפסה — לוח בקרה

הקש  בלוח הבקרה של המדפסת כדי לבטל את משימת ההדפסה הנוכחית.

ביטול הדפסה — Windows

1. גש אל חלון מנהל ההתקן של המדפסת.
2. בחר בלשונית תחזוקה.
3. לחץ על תור הדפסה.
4. לחץ באמצעות לחצן העכבר הימני אם ברצונך לבטל ולאחר מכן לחץ על בטל.

מידע קשור

← "מנהל התקן המדפסת ב-Windows" בעמוד 175





ביטול הדפסה — Mac OS X

1. לחץ על סמל המדפסת ב- לעגון.
 2. בחר את העבודה שברצונך לבטל.
 3. בטל את העבודה.
- ❑ Mac OS X v10.8.x ואילך
 לחץ על  לצד מד ההתקדמות.
- ❑ Mac OS X v10.6.8 עד v10.7.x
 לחץ על מחק.

העתקה

יסודות ההעתקה

סעיף זה מסביר את השלבים הדרושים כדי לבצע העתקה בסיסית.

1. הנח את עותקי המקור.
 - אם ברצונך להעתיק מספר עותקי מקור או לבצע העתקה דו-צדדית, הנח את כל מסמכי המקור בתוך ה-ADF.
2. הקש צלם במסך הבית.
3. בדוק את ההגדרות ב-הגדרות בסיסיות.
 - הקש על פריט ההגדרות כדי לשנות אותו בהתאם לצורך.
 - לתשומת לבך:
 - אם תקיש על מתקדם, תוכל להגדיר הגדרות כמו ריבוי עמודים או סוג מקור.
 - אם תקיש , תוכל לרשום הגדרות העתקה שאתה משתמש בהן באופן תדיר כהגדרות קבועות מראש.
 - אם השילוב של ההגדרות הדרושות לך אינו זמין, יוצג . הקש על הסמל כדי לבדוק את הפרטים, ואז שנה את ההגדרות.
 - הקש  כדי לבדוק את התמונה הסרוקה לפני תחילת ההעתקה.
4. הקש על ערך מספר העותקים, ואז און את מספר העותקים באמצעות לוח המקשים שעל גבי המסך.
5. הקש .

מידע קשור

- ← "הנחת המסמכים המקוריים" בעמוד 53
- ← "אפשרויות תפריט בסיסיות להעתקה" בעמוד 94
- ← "אפשרויות תפריט מתקדמות עבור העתקה" בעמוד 96

אפשרויות תפריט בסיסיות להעתקה

לתשומת לבך:
אפשר שכמה פריטים לא יהיו זמינים בהתאם להגדרות אחרות שביצעת.

שחור-לבן:

מעתיק את המקור בשחור-לבן.

צבע:

מעתיק את המקור בצבע.

העתקה

דו-צדדי:

בחר פריסה דו-צדדית.

עמוד אחד בצד אחד

מעתיק צד אחד מהמקור לצד אחד של הדף.

<2-דו צדדי

מעתיק את שני הצדדים של מקור דו-צדדי לשני הצדדים של דף אחד. בחר את הכיוון של מסמך המקור שלך ואת מיקום הכריכה של מסמך המקור ושל הנייר.

<1-דו צדדי

מעתיק מקור דו-צדדי לשני הצדדים של דף אחד. בחר את הכיוון של מסמך המקור שלך ואת מיקום הכריכה של הנייר.

<2 צד אחד

מעתיק את שני הצדדים של מקור דו-צדדי לאחד מהצדדים בשני דפים. בחר את הכיוון של מסמך המקור שלך ואת מיקום הכריכה של מסמך המקור.

צפיפות:

הגדלת רמת הצפיפות כשתוצאות ההעתקה דהויות. במקרים בהם הדיו נמרח, הקטן את הרמת הצפיפות.

הגדרת נייר:

בחירת מקור הנייר שבו תרצה להשתמש. כשבוחרים באפשרות אוטו' הנייר מוזן אוטומטית תוך שימוש בהגדרות הגדרת הנייר שבוצעו בעת שטענת את הנייר.

קנה מידה:

מגדיר את שיעור ההגדלה או ההקטנה. אם ברצונך לצמצם או להגדיל את מסמך המקור באחוז ספציפי, הקש את הערך, ולאחר מכן הזן אחוז הנמצא בטווח שבין 25 עד 400%.

התאמה אוטו לעמוד

מזהה את אזור הסריקה ומגדיל או מקטין את המקור באופן אוטומטי כדי שיתאים לגודל הנייר שבחרת. כאשר יש שוליים לבנים סביב המקור, השוליים הלבנים המתחילים בסימן הפינה של זכוכית הסורק מזוהים בתור אזור הסריקה אולם יתכן שהשוליים בקצה ממול יחתכו.

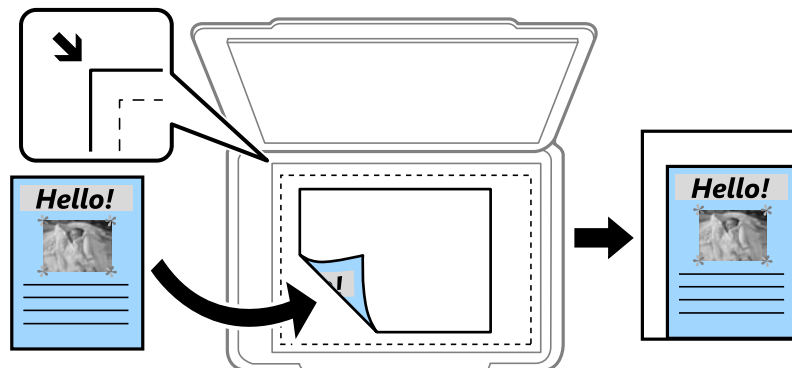

גודל בפועל

מעתיק בהגדלה של 100%.

העתקה

 A4-<A5 ואפשרויות אחרות

מגדיל או מקטין אוטומטית את קובץ המקור כדי להתאימו לגודל נייר ספציפי.

גודל מקור:

בחר את גודל המקור שלך. כאשר אתה מעתיק מסמכי מקור שהגודל שלהם אינו סטנדרטי, בחר את הגודל הכי קרוב לזה של עותק המקור שלך.

אפשרויות תפריט מתקדמות עבור העתקה

לתשומת לבך:

אפשר שכמה פריטים לא יהיו זמינים בהתאם להגדרות אחרות שביצעת.

ריבוי עמודים:

עמוד אחד

מעתיק מסמך מקור בעל צד אחד אל דף יחיד.

2-up

מעתיק שני מסמכי מקור עם צד אחד לגיליון אחד עם פריסה של שני עמודים בגיליון. בחר את סדר הפריסה והכיוון של מסמך המקור שלך.

4-up

מעתיק ארבעה מסמכי מקור עם צד אחד לגיליון אחד עם פריסה של ארבעה עמודים בגיליון. בחר את סדר הפריסה והכיוון של מסמך המקור שלך.

סוג מקור:

בחר את סוג מסמך המקור שלך. מעתיק באיכות האופטימלית בהתאם לסוג המקור.

סיום:

בחר כיצד לפלוט את הנייר עבור עותקים רבים של מסמכי מקור רבים.

קיבוץ (אותם עמודים)

מעתיק את מסמכי המקור על פי עמודים כקבוצה.

איסוף (סדר עמודים)

מעתיק את מסמכי המקור כשהם אסופים על פי סדר וממיינים לסטים.

כיוון (מקור):

בחר את הכיוון של המקור שלך.

איכות התמונה:

שנה את הגדרות התמונה.

ניגודיות

שנה את ההבדל בין החלקים הבהירים לחלקים הכהים.

רוויה

שנה את עוצמת החיות של הצבעים.

העתקה

איזון אדום, איזון ירוק, איזון כחול
שנה את הצפיפות של כל צבע.

חדות

שנה את המתאר של התמונה.

ויסות גוון

שנה את גוון הצבע של העור. הקש + כדי לקרר (להוסיף ירוק) והקש - כדי לחמם (להוסיף אדום).

הסרת רקע

שנה את צפיפות צבע הרקע. הקש + כדי להבהיר (לבן) והקש - כדי להכהות (שחור).

הסרת צלליות:

מסיר את הצללים שמופיעים סביב עותקים כאשר מעתיקים נייר עבה או שמופיעים במרכז עותקים כאשר מעתיקים חוברת.

הסרת חורי ניקוב:

מסיר את חורי הכריכה בעת ביצוע ההעתקה.

צילום ת"ז:

סורק את שני הצדדים של תעודה מזהה ומעתיקם אל צד אחד של הנייר.

צילום ללא שוליים:

מעתיק בלי שוליים בקצוות. התמונה מוגדלת מעט כדי לסלק את השוליים מקצה הנייר. בחר כמה להגדיל בהגדרת הרחבה.

נקה את כל ההגדרות:

איפוס הגדרות ההעתקה חזרה לערכי ברירת המחדל שלהן.

סריקה

סריקה באמצעות לוח הבקרה

סריקה לתיקייה ברשת או לשרת FTP

ניתן לשמור את התמונות הסרוקות בתיקייה ספציפית ברשת. ניתן להזין ישירות את הנתיב לתיקייה אך קל יותר לשמור מראש את פרטי התיקייה ברשימת אנשי הקשר ולבחור אותה מהרשימה.

לתשומת לבך:

□ לפני השימוש בתכונה הזו ודא שההגדרה תאריך/שעה וההגדרה הפרשי שעות של המדפסת נכונות. היכנס לתפריטים באמצעות הגדרות < הגדרות כלליות < הגדרות בסיסיות < הגדרות תאריך/שעה.

□ תוכל לבדוק את היעד לפני ביצוע הסריקה. בחר הגדרות < הגדרות כלליות < הגדרות סריקה, ואז אפשר את אישור הנמען.

1. הנח את עותקי המקור.

לתשומת לבך:

אם ברצונך לסרוק מספר עותקי מקור או לבצע סריקה דו-צדדית, הנח את כולם ב-ADF.

2. הקש סריקה במסך הבית.

3. הקש תיקייה ברשת/FTP.

4. בחר את התיקייה.

□ על מנת לבחור מבין כתובות הנמצאות בשימוש תדיר: הקש על הסמלים המוצגים על גבי המסך.

□ כדי להזין ישירות את הנתיב לתיקייה: הקש מקלדת. בחר באפשרות מצב תקשורת, הזן את הנתיב לתיקייה בשדה ה-מיקום (חובה), וערוך את שאר ההגדרות של התיקייה.

הזן את הנתיב לתיקייה בפורמט הבא.

כאשר אתה משתמש ב-SMB כצורת התקשורת: \\שם מארח\שם תיקיה

כאשר אתה משתמש ב-FTP כצורת התקשורת: ftp://שם המארח\שם התיקייה

□ כדי לבחור מרשימת אנשי הקשר: הקש אנשי קשר, בחר איש קשר ואז הקש סגירה.

תוכל לחפש תיקייה מתוך רשימת אנשי הקשר. הזן את מילת המפתח לחיפוש לתוך תיבה הנמצאת בראש המסך.

לתשומת לבך:

תוכל להדפיס את ההסטוריה של התיקייה בה שמורים מסמכים, באמצעות הקשה על .

5. הקש הגדרות סריקה, ואז בדוק הגדרות כמו פורמט השמירה, ושנה אותן במידת הצורך.

לתשומת לבך:

הקש  כדי לשמור את ההגדרות שלך כהגדרה קבועה מראש.

6. הקש .

סריקה

מידע קשור

- ← "ניהול אנשי קשר" בעמוד 58
- ← "הנחת המסמכים המקוריים" בעמוד 53
- ← "רישום ההגדרות המועדפות שלך כהגדרה קבועה מראש" בעמוד 22

אפשרויות תפריט עבור סריקה לקובץ

לתשומת לבך:

אפשר שכמה פריטים לא יהיו זמינים בהתאם להגדרות אחרות שביצעת.

ערוך מיקום:

 מצב תקשורת

בחר את מצב התקשורת.

 מיקום (חובה)

הזן את היעד של התיקייה שבה תרצה לשמור את התמונות הסרוקות.

 שם משתמש

הזן את שם המשתמש לתיקייה שנבחרה.

 סיסמה

הזן את הסיסמה לתיקייה שנבחרה.

 מצב חיבור

בחר את מצב החיבור.

 מספר יציאה

הזן את מספר היציאה.

אנשי קשר:

בחר את התיקייה שבה יישמרו התמונות הסרוקות מרשימת אנשי הקשר. לא צריך לערוך את הגדרות המיקום כשבחרים תיקייה מרשימת אנשי הקשר.

מצב צבעים:

בחר אם לסרוק בצבע או בשחור לבן.

פורמט קובץ:

בחר את הפורמט לשמירת התמונה הסרוקה.

 יחס דחיסה

בחר כמה לדחוס את התמונה הסרוקה.

 הגדרות PDF

אם בחרת באפשרות PDF כפורמט השמירה, השתמש בהגדרות האלה כדי להגן על קובצי PDF.

על מנת ליצור קובץ PDF שדורש סיסמה בעת פתיחתו, הגדר סיסמה לפתיחת המסמך. על מנת ליצור קובץ PDF שדורש סיסמה בעת הדפסה או עריכה, הגדר סיסמה להרשאות.

סריקה

רזולוציה:

בחר את רזולוציית הסריקה.

דו-צדדי:

סרוק את שני הצדדים של מסמך המקור.

 כיוון (מקור)

בחר את כיוון מסמך המקור.

 כריכה (מקור)

בחר את כיוון הכריכה של מסמך המקור.

אזור הסריקה:

בחר את שטח הסריקה. כדי לחתוך את הרווח הלבן סביב הטקסט או התמונה בעת הסריקה, בחר חיתוך אוטומטי. כדי לסרוק את השטח המרבי של משטח סריקה, בחר אזור מקסימלי.

 כיוון (מקור)

בחר את כיוון מסמך המקור.

סוג מקור:

בחר את סוג מסמך המקור שברשותך.

צפיפות:

בחר את הניגודיות של התמונה הסרוקה.

הסרת צלליות:

הסר את הצללים של מסמך המקור המופיעים בתמונה הסרוקה.

 מסביב

הסר את הצללים בקצה מסמך המקור.

 מרכז

הסר את הצללים של שולי הכריכה של החוברת.

הסרת חורי ניקוב:

הסר את חורי הניקוב המופיעים בתמונה הסרוקה. תוכל לציין את המקום שבו יש למחוק את חורי הניקוב באמצעות הזנת ערך בתיבה מימין.

 מחיקת מיקום

בחר את המיקום שבו יש להסיר את חורי הניקוב.

 כיוון (מקור)

בחר את כיוון מסמך המקור.

שם הקובץ:

 קידומת לשם הקובץ:

הזן קידומת לשם של התמונות באמצעות אותיות, ספרות וסמלים.

סריקה

הוסף תאריך:

הוסף את התאריך לשם הקובץ.

הוסף שעה:

הוסף את השעה לשם הקובץ.

נקה את כל ההגדרות

מאפס את הגדרות הסריקה לבריורת המחדל שלהן.

סריקה לדוא"ל

באמצעות שרת דוא"ל שתצורתו הוגדרה מראש, תוכל לשלוח, ישירות מהמדפסת, קבצי תמונות סרוקות באמצעות הדוא"ל. לפני שתשתמש בתוכנה זו עליך להגדיר את התצורה של שרת הדוא"ל.

ניתן להזין ישירות את כתובת הדוא"ל אך קל יותר לשמור מראש אותה ברשימת אנשי הקשר ולבחור אותה מהרשימה.

לתשומת לבך:

לפני השימוש בתכונה הזו ודא שההגדרה תאריך/שעה וההגדרה הפרשי שעות של המדפסת נכונות. היכנס לתפריטים באמצעות הגדרות < הגדרות כלליות < הגדרות בסיסיות < הגדרות תאריך/שעה.

באמצעות השימוש בפונקציית **Document Capture Pro** בלוח הבקרה במקום פונקציה זו, תוכל לשלוח דוא"ל באופן ישיר. לפני שתשתמש בפונקציה זו, דאג לוודא שרשמת עבודה לשליחת דוא"ל לים בתוך **Document Capture Pro** ושהמחשב דלוק.

תוכל לבדוק את היעד לפני ביצוע הסריקה. בחר הגדרות < הגדרות כלליות < הגדרות סריקה, ואז אפשר את אישור הנמען.

1. הנח את עותקי המקור.

לתשומת לבך:

אם ברצונך לסרוק מספר עותקי מקור או לבצע סריקה דו-צדדית, הנח את כולם ב-ADF.

2. הקש סריקה במסך הבית.

3. הקש דוא"ל.

4. ציין את הכתובות.

על מנת לבחור כתובות הנמצאות בשימוש תדיר: הקש על הסמלים המוצגים על גבי המסך.

על מנת להזין את כתובת הדוא"ל באופן ידני: הקש מקלדת, הזן את כתובת הדוא"ל ואז הקש OK.

כדי לבחור מרשימת אנשי הקשר: הקש אנשי קשר, בחר איש קשר או קבוצה ואז הקש סגירה.

תוכל לחפש את הכתובת ברשימת אנשי הקשר. הזן את מילת המפתח לחיפוש לתוך תיבה הנמצאת בראש המסך.

כדי לבחור מרשימת ההסטוריה: הקש יומן שיחות, בחר איש קשר, ואז הקש סגירה.

סריקה

לתשומת לבך:

☐ מספר הנמענים שבחרת מוצג בצד ימין של המסך. תוכל לשלוח הודעות דוא"ל לכל היותר ל-10 כתובות וקבוצות.

אם יש קבוצות בין הנמענים שלך, תוכל לבחור עד 200 כתובות אינדיבידואליות בסך הכל, אם לקוחים בחשבון את הכתובות שבתוך קבוצות.

☐ הקש על תיבת הכתובת בראש המסך כדי להציג את רשימת הכתובות הנבחרות.

☐  הקש כדי להציג או להדפיס את הסטורית השליחה, או לשנות את הגדרות שרת הדואל.

5. הקש הגדרות סריקה, ואז בדוק הגדרות כמו פורמט השמירה, ושנה אותן במידת הצורך.

לתשומת לבך:

☑ הקש כדי לשמור את ההגדרות שלך כהגדרה קבועה מראש.

6.  הקש

מידע קשור

- ← "ניהול אנשי קשר" בעמוד 58
- ← "סריקה באמצעות הגדרות Document Capture Pro" בעמוד 104
- ← "הנחת המסמכים המקוריים" בעמוד 53
- ← "רישום ההגדרות המועדפות שלך כהגדרה קבועה מראש" בעמוד 22

אפשרויות התפריט בסריקה לדוא"ל

לתשומת לבך:

אפשר שכמה פריטים לא יהיו זמינים בהתאם להגדרות אחרות שביצעת.

מצב צבעים:

בחר אם לסרוק בצבע או בשחור לבן.

פורמט קובץ:

בחר את הפורמט לשמירת התמונה הסרוקה.

☐ יחס דחיסה

בחר כמה לדחוס את התמונה הסרוקה.

☐ הגדרות PDF

אם בחרת באפשרות PDF כפורמט השמירה, השתמש בהגדרות האלה כדי להגן על קובצי PDF.

על מנת ליצור קובץ PDF שדורש סיסמה בעת פתיחתו, הגדר סיסמה לפתיחת המסמך. על מנת ליצור קובץ PDF שדורש סיסמה בעת הדפסה או עריכה, הגדר סיסמה להרשאות.

רזולוציה:

בחר את רזולוציית הסריקה.

דו-צדדי:

סרוק את שני הצדדים של מסמך המקור.

סריקה

כיוון (מקור)

בחר את כיוון מסמך המקור.

כריכה (מקור)

בחר את כיוון הכריכה של מסמך המקור.

אזור הסריקה:

בחר את שטח הסריקה. כדי לחתוך את הרווח הלבן סביב הטקסט או התמונה בעת הסריקה, בחר חיתוך אוטומטי. כדי לסרוק את השטח המרבי של משטח סריקה, בחר אזור מקסימלי.

כיוון (מקור)

בחר את כיוון מסמך המקור.

סוג מקור:

בחר את סוג מסמך המקור שברשותך.

צפיפות:

בחר את הניגודיות של התמונה הסרוקה.

הסרת צלליות:

הסר את הצללים של מסמך המקור המופיעים בתמונה הסרוקה.

מסביב

הסר את הצללים בקצה מסמך המקור.

מרכז

הסר את הצללים של שולי הכריכה של החוברת.

הסרת חורי ניקוב:

הסר את חורי הניקוב המופיעים בתמונה הסרוקה. תוכל לציין את המקום שבו יש למחוק את חורי הניקוב באמצעות הזנת ערך בתיבה מימין.

מחיקת מיקום

בחר את המיקום שבו יש להסיר את חורי הניקוב.

כיוון (מקור)

בחר את כיוון מסמך המקור.

נושא:

הזן נושא לדוא"ל באמצעות אותיות, ספרות וסמלים.

גודל מקסימלי לקובץ המצורף:

בחר את הגודל המקסימלי של קובץ שניתן לצרף לדוא"ל.

שם הקובץ:

קידומת לשם הקובץ:

הזן קידומת לשם של התמונות באמצעות אותיות, ספרות וסמלים.

סריקה

- הוסף תאריך:
- הוסף את התאריך לשם הקובץ.
- הוסף שעה:
- הוסף את השעה לשם הקובץ.
- נקה את כל ההגדרות
- מאפס את הגדרות הסריקה לברירות המחדל שלהן.

סריקה באמצעות הגדרות Document Capture Pro

לפני הסריקה. הכן את הפריטים הבאים.

- התקן את Document Capture Pro במחשב שלך וצור את העבודה.
- חבר את המדפסת ואת המחשב אל הרשת.

1. הנח את עותקי המקור.

לתשומת לבך:

אם ברצונך לסרוק מספר עותקי מקור או לבצע סריקה דו-צדדית, הנח את כולם ב-ADF.

2. הקש סריקה במסך הבית.

3. הקש Document Capture Pro.

4. הקש בחר מחשב, ואז בחר את המחשב שבו יצרת את העבודה ב-Document Capture Pro.

לתשומת לבך:

□ לוח הבקרה של המדפסת מציג עד ל-100 מחשבים שבהם הותקנה Document Capture Pro.

□ אם בחרת אפשרות < הגדרות סריקה ברשת, ואיפשרת הגן באמצעות סיסמה ב-Document Capture Pro, או, הזן סיסמה.

5. הקש בחר עבודה, ואז בחר את העבודה.

לתשומת לבך:

אם הגדרת רק עבודה אחת, אינך צריך לבחור את העבודה. המשך לצעד הבא.

6. הקש את האזור שבו מוצג תוכן העבודה, ואז בדוק את פרטי העבודה.

7. הקש .

מידע קשור



← "הנחת המסמכים המקוריים" בעמוד 53

← "Document Capture Pro" בעמוד 179

סריקה להתקן זיכרון

ניתן לשמור את התמונות הסרוקות בזיכרון נייד.

סריקה

1. הכנס התקן זיכרון למימשק החיצוני של יציאת ה-USB של המדפסת.
2. הנח את עותקי המקור.
לתשומת לבך:
אם ברצונך לסרוק מספר עותקי מקור או לבצע סריקה דו-צדדית, הנח את כולם ב-ADF.
3. הקש סריקה במסך הבית.
4. הקש זיכרון נייד.
5. הגדר פריטים בתוך הגדרות בסיסיות כמו פורמט השמירה.
6. הקש מתקדם, ואז בדוק את ההגדרות ושנה אותם במידת הצורך.
לתשומת לבך:
הקש  כדי לשמור את ההגדרות שלך כהגדרה קבועה מראש.
7.  הקש .

מידע קשור

- ← "שמות החלקים ותפקידיהם" בעמוד 15
- ← "הנחת המסמכים המקוריים" בעמוד 53
- ← "רישום ההגדרות המועדפות שלך כהגדרה קבועה מראש" בעמוד 22

אפשרויות תפריט בסיסיות עבור סריקה להתקן זיכרון

לתשומת לבך:

אפשר שכמה פריטים לא יהיו זמינים בהתאם להגדרות אחרות שביצעת.

שחור-לבן/צבע:

בחר אם לסרוק בצבע או בשחור לבן.

רזולוציה:

בחר את רזולוציית הסריקה.

אזור הסריקה:

בחר את שטח הסריקה. כדי לחתוך את הרווח הלבן סביב הטקסט או התמונה בעת הסריקה, בחר חיתוך אוטומטי. כדי לסרוק את השטח המרבי של משטח סריקה, בחר אזור מקסימלי.

כיוון (מקור)

בחר את כיוון מסמך המקור.

פורמט קובץ:

בחר את הפורמט לשמירת התמונה הסרוקה.

יחס דחיסה

בחר כמה לדחוס את התמונה הסרוקה.

סריקה

 הגדרות PDF

אם בחרת באפשרות PDF כפורמט השמירה, השתמש בהגדרות האלה כדי להגן על קובצי PDF.

על מנת ליצור קובץ PDF שדורש סיסמה בעת פתיחתו, הגדר סיסמה לפתיחת המסמך. על מנת ליצור קובץ PDF שדורש סיסמה בעת הדפסה או עריכה, הגדר סיסמה להרשאות.

דו-צדדי:

סרוק את שני הצדדים של מסמך המקור.

כיוון (מקור)

בחר את כיוון מסמך המקור.

כריכה (מקור)

בחר את כיוון הכריכה של מסמך המקור.

סוג מקור:

בחר את סוג מסמך המקור שברשותך.

אפשרויות תפריט מתקדמות עבור סריקה לזיכרון נייד

לתשומת לבך:

אפשר שכמה פריטים לא יהיו זמינים בהתאם להגדרות אחרות שביצעת.

צפיפות:

בחר את הניגודיות של התמונה הסרוקה.

הסרת צלליות:

הסר את הצללים של מסמך המקור המופיעים בתמונה הסרוקה.

מסביב

הסר את הצללים בקצה מסמך המקור.

מרכז

הסר את הצללים של שולי הכריכה של החוברת.

הסרת חורי ניקוב:

הסר את חורי הניקוב המופיעים בתמונה הסרוקה. תוכל לציין את המקום שבו יש למחוק את חורי הניקוב באמצעות הזנת ערך בתיבה מימין.

מחיקת מיקום

בחר את המיקום שבו יש להסיר את חורי הניקוב.

כיוון (מקור)

בחר את כיוון מסמך המקור.

סריקה

שם הקובץ:

 קידומת לשם הקובץ:

הזן קידומת לשם של התמונות באמצעות אותיות, ספרות וסמלים.

 הוסף תאריך:

הוסף את התאריך לשם הקובץ.

 הוסף שעה:

הוסף את השעה לשם הקובץ.

נקה את כל ההגדרות

מאפס את הגדרות הסריקה לברירות המחדל שלהן.

סריקה אל הענן

ניתן לשלוח תמונות סרוקות לשירותי ענן. לפני השימוש בתכונה זו, בצע הגדרות באמצעות Epson Connect. לפרטים ראה את אתר הפורטל Epson Connect.

<https://www.epsonconnect.com/>

<http://www.epsonconnect.eu> (אירופה בלבד)

1. ודא שבצעת הגדרות באמצעות Epson Connect.

2. הנח את עותקי המקור.

לתשומת לבך:

אם ברצונך לסרוק מספר עותקי מקור או לבצע סריקה דו-צדדית, הנח את כולם ב-ADF.

3. הקש סריקה במסך הבית.

4. הקש ענן.

5. הקש  בראש המסך, ואז בחר יעד.

6. הגדר פריטים בתוך הגדרות בסיסיות כמו פורמט השמירה.

7. הקש מתקדם, ואז בדוק את ההגדרות ושנה אותם במידת הצורך.

לתשומת לבך:

הקש  כדי לשמור את ההגדרות שלך כהגדרה קבועה מראש.

8. הקש .

מידע קשור

← "הנחת המסמכים המקוריים" בעמוד 53

סריקה

אפשרויות תפריט בסיסיות עבור סריקה לענן

לתשומת לבך: אפשר שכמה פריטים לא יהיו זמינים בהתאם להגדרות אחרות שביצעת.

שחור-לבן/צבע:

בחר אם לסרוק בצבע או בשחור לבן.

דו-צדדי:

סרוק את שני הצדדים של מסמך המקור.

כיוון (מקור)

בחר את כיוון מסמך המקור.

כריכה (מקור)

בחר את כיוון הכריכה של מסמך המקור.

PDF/JPEG:

בחר את הפורמט לשמירת התמונה הסרוקה.

אזור הסריקה:

בחר את שטח הסריקה. כדי לחתוך את הרווח הלבן סביב הטקסט או התמונה בעת הסריקה, בחר חיתוך אוטומטי. כדי לסרוק את השטח המרבי של משטח סריקה, בחר אזור מקסימלי.

כיוון (מקור)

בחר את כיוון מסמך המקור.

אפשרויות תפריט מתקדמות עבור סריקה לענן

לתשומת לבך: אפשר שכמה פריטים לא יהיו זמינים בהתאם להגדרות אחרות שביצעת.

סוג מקור:

בחר את סוג מסמך המקור שברשותך.

צפיפות:

בחר את הניגודיות של התמונה הסרוקה.

הסרת צלליות:

הסר את הצללים של מסמך המקור המופיעים בתמונה הסרוקה.

מסביב

הסר את הצללים בקצה מסמך המקור.

מרכז

הסר את הצללים של שולי הכריכה של החוברת.

סריקה

הסרת חורי ניקוב:

הסר את חורי הניקוב המופיעים בתמונה הסרוקה. תוכל לציין את המקום שבו יש למחוק את חורי הניקוב באמצעות הזנת ערך בתיבה מימין.

מחיקת מיקום

בחר את המיקום שבו יש להסיר את חורי הניקוב.

כיוון (מקור)

בחר את כיוון מסמך המקור.

נקה את כל ההגדרות

מאפס את הגדרות הסריקה לברירות המחדל שלהן.

סריקה למחשב (WSD)

לתשומת לבך:

תכונה זו זמינה רק למחשבים עם מערכת ההפעלה *Windows 10/Windows 8.1/Windows 8/Windows 7/Windows Vista*.

אם משתמשים במערכת ההפעלה *Windows 7/Windows Vista*, יש להגדיר את המחשב מראש באמצעות תכונה זו.

1. הנח את עותקי המקור.

לתשומת לבך:

אם ברצונך לסרוק מספר עותקי מקור, הנח את כולם ב-ADF.

2. הקש סריקה במסך הבית.

3. הקש מחשב (WSD).

4. בחר מחשב.

5. הקש .

מידע קשור

← "הנחת המסמכים המקוריים" בעמוד 53

הגדרת יציאת WSD

סעיף זה מסביר כיצד להגדיר יציאת WSD עבור *Windows 7/Windows Vista*.

לתשומת לבך:

עבור *Windows 10/Windows 8.1/Windows 8*, מוגדרת יציאת WSD באופן אוטומטי.

על מנת להגדיר יציאת WSD דרושים הדברים הבאים.

המדפסת והמחשב מחוברים לרשת.

מנהל ההתקן של המדפסת הותקן במחשב.

סריקה

1. הדלק את המדפסת.
2. לחץ "התחל" ואז לחץ רשת במחשב.
3. לחץ לחיצה ימנית על המדפסת, ואז לחץ על התקן.
לחץ המשך כאשר יוצג מסך בקרת חשבון משתמש.
לחץ הסר התקנה והתחל שוב אם מסך הסר התקנה מוצג.

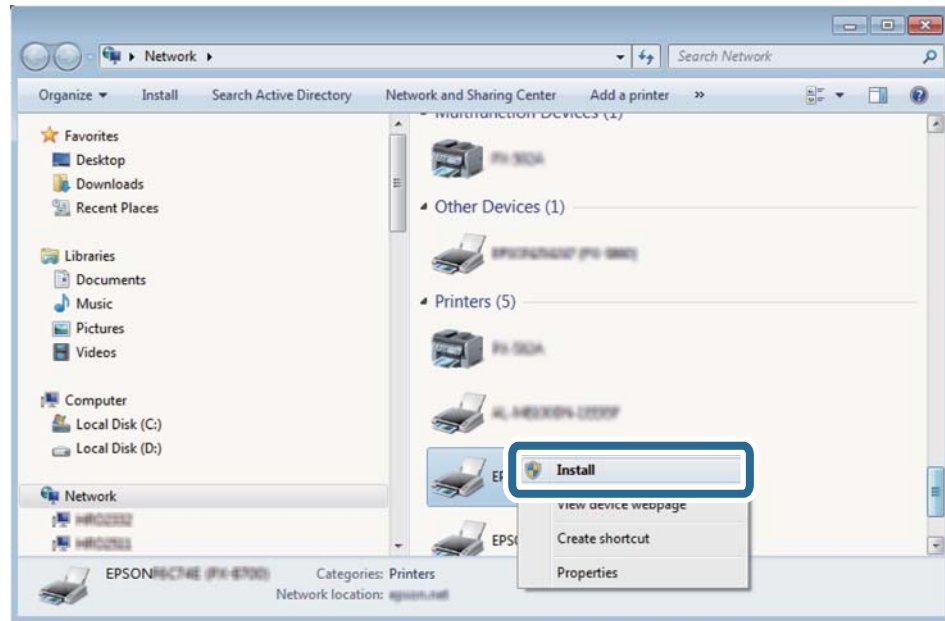

לתשומת לבך:

שם המדפסת שצריך להגדיר ברשת ושם הדגם (EPSON XXXXXX (XX-XXXX)) מוצגים במסך הרשת. תוכל לבדוק את שם המדפסת שהוגדר ברשת בלוח הבקרה של המדפסת או באמצעות הדפסת גליון מצב רשת.

4. לחץ ההתקן שלך מוכן לשימוש.

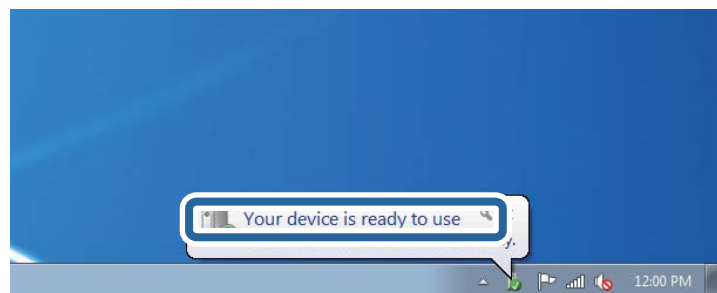

סריקה

5. בדוק את ההודעה, ואז לחץ סגור.

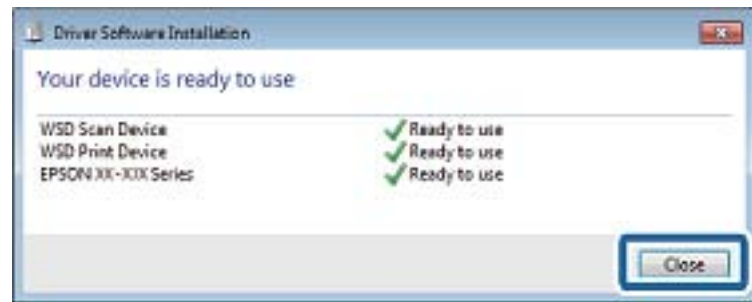

6. פתח את מסך ההתקנים והמדפסות.

Windows 7

לחץ "התחל" < לוח הבקרה < חומרה וקול או חומרה < התקנים ומדפסות.

Windows Vista

לחץ "התחל" < לוח בקרה < חומרה וקול < מדפסות.

7. ודא שמוצג סמל עם שם המדפסת ברשת.

בחר את שם המדפסת כאשר אתה משתמש ב-WSD.

מידע קשור

← "הדפסת גליון מצב רשת" בעמוד 40

סריקה ממחשב

סריקה באמצעות Epson Scan 2

ניתן לסרוק באמצעות מנהל ההתקן של הסורק "Epson Scan 2". ניתן לסרוק את מסמכי המקור באמצעות ההגדרות המפורטות שמתאימות למסמכי טקסט.

להסבר על כל פריט הגדרות ראה העזרה של Epson Scan 2.

1. הנח את עותקי המקור.

לתשומת לבך:

אם ברצונך לסרוק מספר עותקי מקור, הנח אותם ב-ADF.

2. התחל את Epson Scan 2.

סריקה

3. קבע את ההגדרות שלהלן בכרטיסייה הגדרות ראשיות.

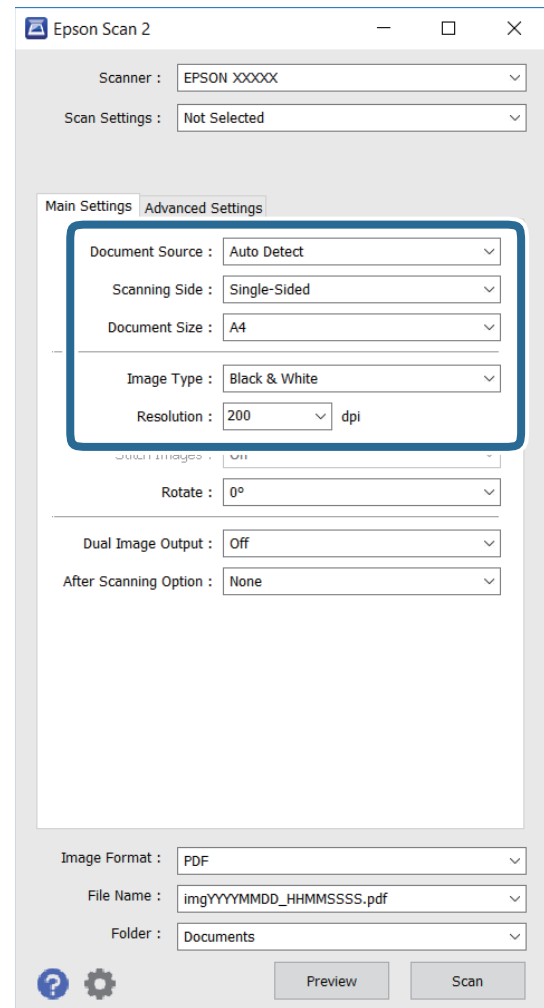

מקור המסמך: בחירת המקום שממנו המקור ייסרק.

צד לסריקה: בחירת הצד של המקור שממנו רוצים לסרוק כשסורקים באמצעות ADF.

גודל מסמך: בחירת הגודל של המקור.

סוג תמונה: בחירת הצבע שבו תישמר התמונה הסרוקה.

רזולוציה: בחירת הרזולוציה.

4. ערוך את שאר הגדרות הסריקה לפי הצורך.

ניתן להציג תצוגה מקדימה של התמונה הסרוקה על ידי לחיצה על הלחצן תצוגה מקדימה. החלון של התצוגה המקדימה ייפתח והתצוגה המקדימה תוצג.

כשמציגים תצוגה מקדימה באמצעות ADF, מסמך המקור ייצא מה- ADF. הכנס שוב את מסמך המקור.

סריקה

בכרטיסייה הגדרות מתקדמות תוכל לערוך את הגדרות התמונה של מסמכי טקסט, כגון ההגדרות הבאות.

מסכת חידוד: ניתן לשפר ולחדד את קווי המתאר של התמונה.

תיקון סריקה: ניתן להסיר תבניות מוארה (צלליות דמויות רשת) שמופיעות כשסורקים מסמכים מודפסים כמו דפים מעיתון.

שיפור טקסט: ניתן לחדד אותיות מטושטשות במקור.

חלוקה אוטומטית לאזורים: כשסורקים בשחור-לבן או מסמך שמכיל תמונות אפשר להבליט את האותיות או לחדד את התמונות.

לתשומת לבך:

בהתאם לשאר ההגדרות שערכת, ייתכן שחלק מהפריטים לא יהיו זמינים.

5. ערוך את ההגדרות לשמירת הקובץ.

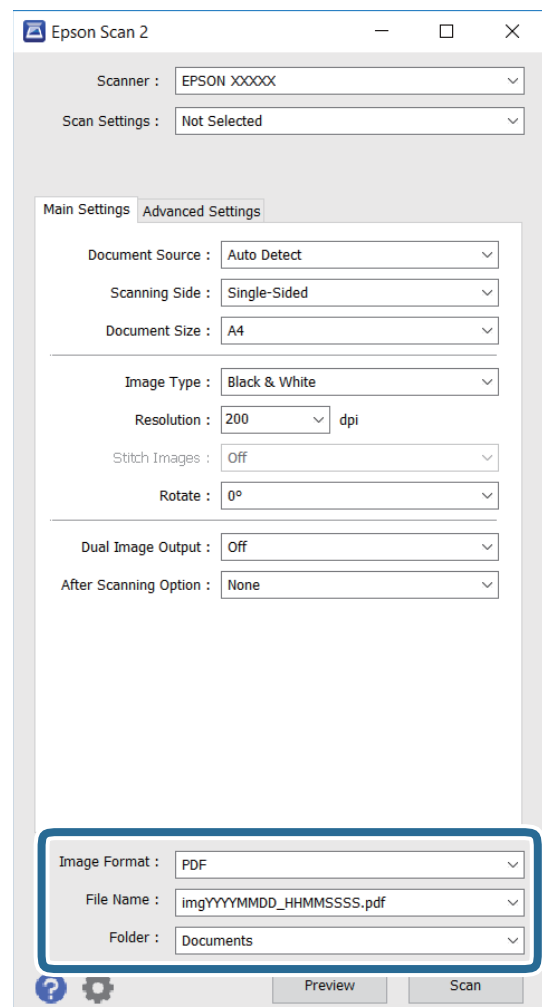

פורמט תמונה: בחירת פורמט השמירה מהרשימה.

במסך הזה ניתן לערוך הגדרות מפורטות יותר לכל פורמט למעט BITMAP ו-PNG. בחר באפשרות אפשרויות מהרשימה אחרי בחירת פורמט השמירה.

שם הקובץ: אישור של שם הקובץ שמוצג.

ניתן לשנות את ההגדרות של שם הקובץ על ידי בחירה באפשרות הגדרות מהרשימה.

סריקה

□ תיקיה: בחירת התיקייה שבה התמונות הסרוקות יישמרו מהרשימה.
ניתן לבחור תיקייה אחרת או ליצור תיקייה חדשה על ידי בחירה באפשרות בחר מהרשימה.

6. לחץ על סרוק.

מידע קשור

← "הנחת המסמכים המקוריים" בעמוד 53

← "Epson Scan 2" (מנהל ההתקן של הסורק) בעמוד 178

סריקה ממכשירים חכמים

iPrint של Epson הוא יישום המאפשר לסרוק תמונות ומסמכים ממכשיר חכם, כגון טלפון חכם או טאבלט, המחובר לאותה רשת אלחוטית של המדפסת. את הנתונים שנסרקו ניתן לשמור במכשיר חכם או בשירותי ענן, לשלוח בדוא"ל או להדפיס.



התקנת Epson iPrint

ניתן להתקין את Epson iPrint במכשיר החכם באמצעות הזנת כתובת האינטרנט או סריקת קוד QR.

<http://ipr.to/c>



סריקה באמצעות Epson iPrint

פתח את Epson iPrint במכשיר החכם ובחר את הפריט שבו ברצונך להשתמש ממסך הבית.

סריקה

המסכים הבאים עשויים להשתנות ללא התראה מראש.



כשהיישום ייפתח יוצג מסך הבית.	1
כאן ניתן לקבל מידע על אופן הגדרת המדפסת ולקרוא תשובות לשאלות נפוצות.	2
זהו המסך שבו ניתן לבחור את המדפסת ולערוך את ההגדרות. לאחר בחירת המדפסת לא צריך לבחור אותה שוב בפעם הבאה.	3
מציג את מסך הסריקה.	4
מציג את המסך שבו באפשרותך לקבוע הגדרות סריקה כגון רזולוציה.	5
מציג את התמונות שנסרקו.	6
מפעיל את הסריקה.	7
מציג את המסך שבו באפשרותך לשמור בהתקן חכם או בשירותי ענן את הנתונים שנסרקו.	8
מציג את המסך שבו באפשרותך לשלוח בדואר אלקטרוני את הנתונים שנסרקו.	9
מציג את המסך שבו באפשרותך להדפיס את הנתונים שנסרקו.	10

סריקה באמצעות יצירת מגע בין התקנים חכמים לבין ה-סימן-N

תוכל פשוט להתחבר ולסרוק באמצעות יצירת מגע בין ההתקן החכם שלך לבין ה-סימן-N של המדפסת. דאג להכין את הפריטים הבאים לפני שתשתמש בתכונה זו.

סריקה

□ אפשר את תפקוד ה-NFC בהתקן החכם שלך.

רק גירסת Android 4.0 או מאוחרת יותר, תומכת ב-NFC (Near Field Communication). המיקום והתפקודים של NFC משתנים בהתאם להתקן החכם. לפרטים עיין בתיעוד שהתקבל עם ההתקן החכם שלך.

□ התקנת Epson iPrint בהתקן החכם שלך.

צור מגע בין ההתקן החכם שלך לבין ה-סימן-N של המדפסת כדי להתקין אותו.

□ אפשר את Wi-Fi Direct במדפסת שלך.

1. הנח את מסמכי המקור בתוך המדפסת.

2. צור מגע בין ההתקן החכם שלך לבין ה-סימן-N של המדפסת.

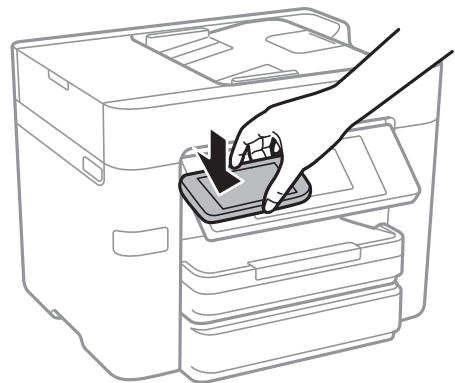

לתשומת לבך:

□ אפשר שלא יהיה ביכולתה של המדפסת ליצור קשר עם ההתקן החכם כאשר קיימים מכשולים, כגון מתכת, בין ה-סימן-N של המדפסת לבין ההתקן החכם.

□ מנהלים עשויים לחסום את השימוש בתכונה זו. במקרה כזה, התקנים חכמים רק משמיעים צליל ואינם מתחילים להפעיל שום אפליקציות, אם תיצור מגע בינם לבין ה-סימן-N של המדפסת.

Epson iPrint מתחיל לפעול.

3. בחר את תפריט הסריקה ב-Epson iPrint.

4. צור שוב מגע בין ההתקן החכם שלך לבין ה-סימן-N של המדפסת. הסריקה מתחילה.

שליחת פקס

הגדרת פקס

חיבור לקו טלפון

קווי טלפון תואמים

באפשרותך להשתמש במדפסת עם קווי טלפון אנלוגיים תקינים (PSTN = Public Switched Telephone Network) ועם מערכות PBX (Private Branch Exchange).

יתכן שלא תוכל להשתמש במדפסת עם קווי הטלפון או עם מערכות הטלפונים שלהלן.

☐ קו טלפון VoIP כגון DSL או שירות דיגיטלי בסיבים אופטיים.

☐ קו טלפון דיגיטלי (ISDN)

☐ מערכות טלפונים מסוימות מסוג PBX

☐ כאשר מתאמים כגון מתאמי מסופים, מתאמי VoIP, מפצלים או נתב DSL מחוברים בין שקע הטלפון בקיר לבין המדפסת

חיבור המדפסת לקו הטלפון

חבר את המדפסת לשקע טלפון בקיר באמצעות כבל טלפון מסוג RJ-11 (6P2C). כשאתה מחבר טלפון למדפסת, השתמש בכבל טלפון נוסף מסוג RJ-11 (6P2C).

יתכן שכבל טלפון יצורף למדפסת שלך, בהתאם באזור. אם הכבל מצורף, השתמש בו.

יתכן שיהיה עליך לחבר את כבל הטלפון אל מתאם שסופק למדינה או לאזור שלך.

לתשומת לבך:

הסר את המכסה מיציאת EXT של המדפסת רק כאשר אתה מחבר את הטלפון שלך למדפסת. אל תסיר את המכסה אם אינך מחבר את הטלפון.

באזורים שמכות ברק מתרחשות בהם לעתים קרובות מומלץ להשתמש במגן תנודות מתח.

שליחת פקס

חיבור לקו טלפון תקני (PSTN) או ל-PBX

חבר כבל טלפון משקע הטלפון בקיר או מיציאת PBX אל יציאת LINE בעורף המדפסת.

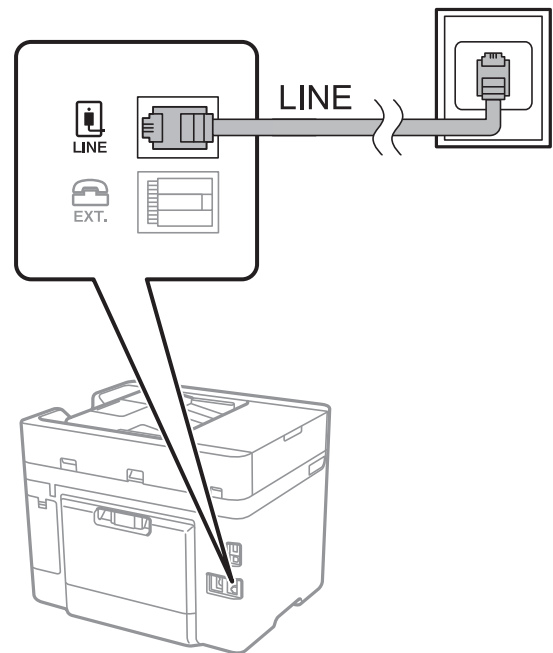

מידע קשור

← "קביעת הגדרות למערכת טלפונים מסוג PBX" בעמוד 123

חיבור ל-DSL או ל-ISDN

חבר כבל טלפון ממודם DSL או ממסוף ISDN אל יציאת LINE בעורף המדפסת. לפרטים נוספים עיין בתיעוד שסופק עם המודם או עם המתאם.

שליחת פקס

לתשומת לבך: אם מודם ה-DSL אינו מצויד במסנן DSL מובנה, חבר מסנן DSL נפרד.

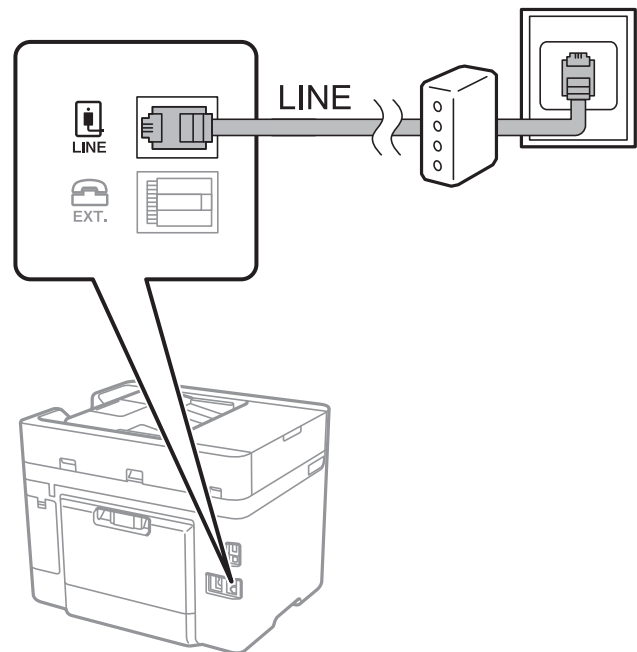

חיבור מכשיר הטלפון שלך למדפסת

בשעת השימוש במדפסת ובטלפון שלך בקו טלפון יחיד, חבר את הטלפון למדפסת.

לתשומת לבך:

אם במכשיר הטלפון שלך יש פונקציית פקס, הפוך אותה ללא זמינה לפני החיבור. למידע נוסף, עיין במדריכים שצורפו לטלפון.

אם אתה מתחבר באמצעות משיבון, ודא שההגדרה מס' צלצולים למענה של המדפסת מוגדרת לערך גבוה יותר ממספר הצלצולים שאחריו המשיבון עונה.

שליחת פקס

1. הסר את המכסה של יציאת EXT. בעורף המדפסת.

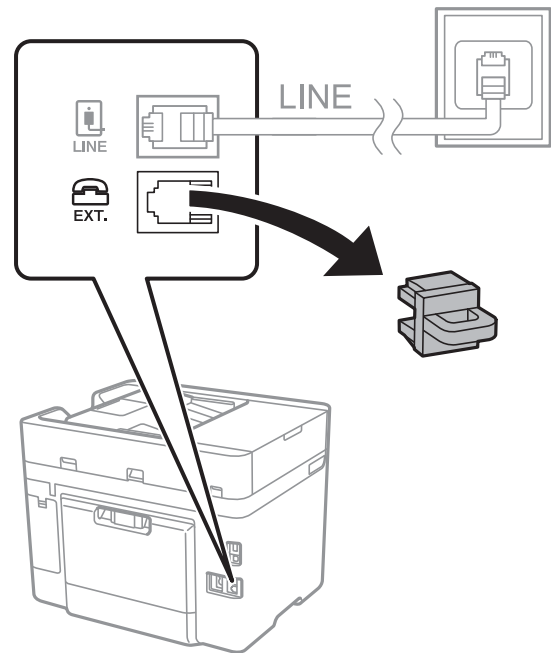

2. חבר את מכשיר הטלפון ואת יציאת EXT. בכבל טלפון.

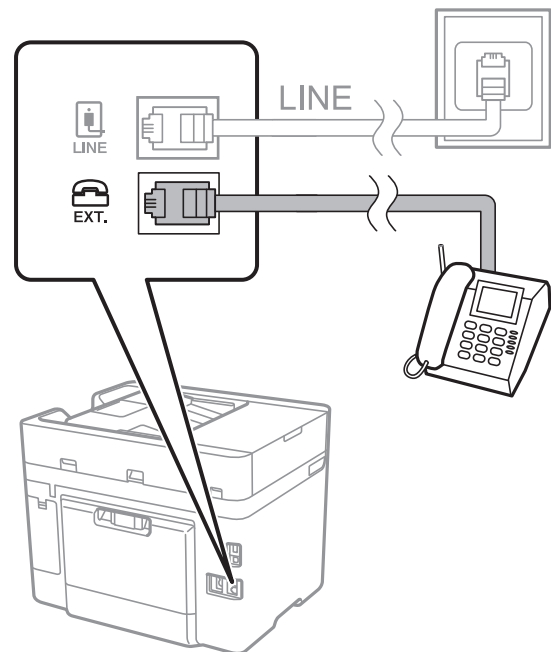

לתשומת לבך:

כאשר קו הטלפון משותף, ודא שחיברת את מכשיר הטלפון ליציאת EXT. של המדפסת. אם מפצלים את הקו כדי לחבר את מכשיר הטלפון ואת המדפסת בנפרד, הטלפון והמדפסת לא יפעלו כהלכה.

3. הקש פקס במסך הבית.

שליחת פקס

4. הרם את שפופרת הטלפון.

החיבור נוצר כאשר מאפשרים את  (שלח) כמסך הבא.



מידע קשור

← "קביעת הגדרות למערכת טלפונים מסוג PBX" בעמוד 123

קביעת הגדרות פקס בסיסיות

ראשית קבע הגדרות פקס בסיסיות כגון מצב קבלה באמצעות ה-אשף הגדרת הפקס ולאחר מכן קבע את תצורת ההגדרות האחרות לפי הצורך.

ה-אשף הגדרת הפקס מוצג אוטומטית כשמדליקים את המדפסת בפעם הראשונה. ברגע שקובעים את ההגדרות אין צורך לקבוע אותם שוב אלא אם סביבת החיבור משתנה.

קביעת הגדרות פקס בסיסיות באמצעות ה-אשף הגדרת הפקס

קבע הגדרות בסיסיות בעזרת מילוי ההוראות על המסך.

1. חבר את המדפסת לקו הטלפון.

לתשומת לבך:

כיוון שבסוף האשף מופעלת בדיקת חיבור פקס אוטומטית, ודא שחיברת את המדפסת לקו הטלפון בטרם תתחיל את האשף.

2. הקש הגדרות במסך הבית.

3. הקש הגדרות כלליות < הגדרות הפקס < אשף הגדרת הפקס.

4. במסך אישור הקש אישור.

האשף מתחיל.

5. במסך הזנת הכותרת העליונה של הפקס הזן את שם השולח שלך, כגון שם החברה שלך, ואז הקש אישור.

לתשומת לבך:

שם השולח שלך ומספר הפקס שלך מופיעים בתור הכותרת העליונה של פקסים יוצאים.

שליחת פקס

6. במסך הזנת מספר הטלפון, הזן את מספר הפקס שלך, ואז הקש אישור.
7. במסך הגדרת **Distinctive Ring Detection (DRD)**, ערוך את ההגדרות הבאות.
- אם נרשמת לשירות של צלצול ייחודי מחברת הטלפונים שלך: הקש המשך, ואז בחר את דפוס הצלצול בו ברצונך להשתמש עבור פקסים נכנסים.
- אם בחרת הכל, עבור אל שלב 8.
- אם בחרת כל הגדרה אחרת, יוגדר, מצב קבלה באופן אוטומטי למצב אוטו'. עבור לשלב 10.
- אם אינך צריך להגדיר אפשרות זו: הקש דלג ואז עבור לשלב 10.

לתשומת לבך:

- שירותי צלצול ייחודי, שחברות טלפונים רבות מציעות (שם השירות משתנה מחברה לחברה), מאפשר להקצות יותר ממספר טלפון אחד לאותו קו טלפון. כל מספר מקבל תבנית צלצולים שונה. באפשרותך להשתמש במספר אחד לשיחות קוליות ובמספר אחר לשיחות פקס. בחר את תבנית הצלצולים שהוקצתה לשיחות פקס ב-DRD.
- האפשרויות של פועל מוצגות כ-Off ו-DRD, תלוי באזור. בחר ב-פועל כדי להשתמש בתכונת הצלצול הייחודי.

8. במסך הגדרת מצב קבלה, בחר אם אתה משתמש בטלפון שמחובר למדפסת.
- אם הוא מחובר: הקש כן ועבור לשלב הבא.
- אם הוא לא מחובר: הקש לא ואז עבור לשלב 10. מצב קבלה מוגדר לאפשרות אוטו'.
9. במסך הגדרת מצב קבלה בחר אם תרצה לקבל פקסים אוטומטית.
- כדי לקבל אוטומטית: הקש כן. מצב קבלה מוגדר לאפשרות אוטו'.
- כדי לקבל ידנית: הקש לא. מצב קבלה מוגדר לאפשרות ידני.
10. במסך המשך, בדוק את ההגדרות שערכת ואז הקש המשך.
- כדי לתקן או לשנות את ההגדרות, הקש .
11. הקש התחל בדיקה כדי לבצע את בדיקת החיבור לפקס וכשתבקש להדפיס את תוצאות הבדיקה הקש הדפסה.
- דוח של תוצאות הבדיקה המראה שמצב החיבור מודפס.
- לתשומת לבך:
- אם מדווח על שגיאות כלשהן, מלא את ההוראות בדוח כדי לפתור אותן.
- אם המסך בחירת סוג הקו מוצג, בחר את סוג הקו.
- כשמחברים את המדפסת למערכת טלפונים מסוג PBX או למתאם מסוף, בחר ב-PBX.
- כשמחברים את המדפסת לקו טלפון סטנדרטי (PSTN), בחר נטרל במסך אישור המוצג. עם זאת, בחירה באפשרות נטרל עלולה לגרום למדפסת לדלג על הספרה הראשונה של המספר כשמחייגים כך שהפקס עלול להישלח למספר שגוי.

מידע קשור

- ← "חיבור המדפסת לקו הטלפון" בעמוד 117
- ← "קביעת הגדרות למערכת טלפונים מסוג PBX" בעמוד 123
- ← "הגדרת מצב קבלה" בעמוד 131
- ← "אפשרויות תפריט עבור הגדרות הפקס" בעמוד 142

שליחת פקס

קביעת הגדרות פקס בסיסיות באופן נפרד

באפשרותך לקבוע הגדרות פקס ללא שימוש באסף הגדרת הפקס באמצעות בחירה של כל תפריט הגדרות בנפרד. אפשר גם לשנות את ההגדרות שנקבעו באמצעות האשף. לפרטים נוספים ראה רשימת התפריטים בהגדרות פקס.

מידע קשור

← "הגדרות הפקס" בעמוד 139

קביעת הגדרות למערכת טלפונים מסוג PBX

קבע את ההגדרות להלן כאשר אתה משתמש במדפסת במשרדים המשתמשים בשלוחות ודורשים קודי גישה חיצונית כגון 0 1-9 כדי לקבל קו חוץ.

1. הקש הגדרות במסך הבית.

2. הקש הגדרות כלליות < הגדרות הפקס < הגדרות בסיסיות.

3. הקש סוג הקו, ואז הקש PBX.

4. בעת שליחת פקס למספר פקס חיצוני תוך שימוש בסולמית (#) במקום קוד גישה חיצוני בפועל, הקש על תיבת קוד גישה כדי להגדיר אותה במצב שימוש.

ה-# שהזנה במקום קוד הגישה בפועל, מוחלפת בקוד הגישה המאוחסן בעת בצוע החיוג. השימוש ב-# עוזר להימנע מבעיות חיבור כאשר מתחברים לקו חיצוני.

לתשומת לבך:

לא תוכל לשלוח פקסים למקבלים הנמצאים בתוך אנשי קשר שיש להם קודי גישה חיצוניים כמו 0 1-9.

אם רשמת מקבלים בתוך אנשי קשר המשתמשים בקוד גישה חיצוני כמו 0 1-9, הגדרת את קוד גישה למצב אל תשתמ. אחרת, יהיה עליך לשנות את הקוד אל # בתוך אנשי קשר.

5. הקש על תיבת הקלט קוד גישה הזן את קוד הגישה החיצוני המתאים למערכת הטלפונית שלך, ואז הקש על אישור.

קוד הגישה מאוחסן במדפסת.

ביצוע הגדרות מקור נייר כדי לקבל פקסים

ניתן להגדיר את המדפסת כך שמקורות ספציפיים של נייר לא ישמשו להדפסה של הפקסים שמתקבלים ודוחות פקס. כברירת מחדל, כל מקורות הנייר מוגדרים להדפסת פקסים. השתמש בתכונה הזו אם אינך רוצה להשתמש במקור נייר ספציפי להדפסת פקסים.

1. הקש הגדרות במסך הבית.

2. הקש הגדרות כלליות < הגדרות מדפסת < הגדרות מקור דפים < בחירת הגדרות אוטומטית < פקס.

3. הקש על כל תיבה של מקור נייר בה אינך רוצה להשתמש על מנת להדפיס פקסים.

הגדרת מקור הנייר שונתה למצב Off והיא מושבתת להדפסת פקסים.

שליחת פקס

ביצוע הגדרות מידע המיועדות להדפסה על פקסים שהקבלו

תוכל להגדיר את האפשרות להדפיס מידע על הקבלה בשוליים התחתונים של הפקס המתקבל, גם אם השולח לא הגדיר את מידע הכותרת. מידע הקבלה כולל את התאריך והשעה של הקבלה, את זהות השולח, זהות קבלה (כגון, "#001"), ואת מספר העמודים (כגון, "P1"). כאשר מאופשרת ההגדרה הגדרות פיצול עמודים כולל המידע גם את מספר העמוד המפוצל.

1. הקש הגדרות במסך הבית.
2. הקש הגדרות כלליות < הגדרות הפקס < הגדרות קבלה.
3. הקש הגדרות הדפסה, ואז הקש על הוסף פרטי קבלה כדי להגדיר זאת למצב **On**.

מידע קשור

← "הגדרות הדפסה" בעמוד 143

ביצוע הגדרות כדי להדפיס פקסים שהתקבלו באופן דו-צדדי

תוכל להדפיס עמודים מרובים של מסמכים שנתקבלו משני צדי הנייר.

1. הקש הגדרות במסך הבית.
2. הקש הגדרות כלליות < הגדרות הפקס < הגדרות קבלה.
3. הקש הגדרות הדפסה, ואז הקש דו-צדדי.
4. הקש על התיבה דו-צדדי כדי להגדיר אותה במצב של **On**.
5. בתוך כריכה (עותק), בחר רוחב או אורך.
6. הקש אישור.

מידע קשור

← "הגדרות הדפסה" בעמוד 143

ביצוע הגדרות כדי להדפיס פקסים שהתקבלו באמצעות פיצול עמודים

בצע הגדרות עמוד מפוצל כאשר גודל המסמך המתקבל גדול יותר מגודל הנייר שהוטען לתוך המדפסת.

1. הקש הגדרות במסך הבית.
2. הקש הגדרות כלליות < הגדרות הפקס < הגדרות קבלה.
3. הקש הגדרות הדפסה < הגדרות פיצול עמודים < מחק נתוני הדפסה אחרי הפיצול.
4. בחר את האפשרויות כדי למחוק נתוני הדפסה אחרי פיצול.
5. אם בחרת **Off** בשלב 4, הקש על אישור ועבור לשלב 7. אם בחרת מחק חלק עליון או מחק חלק תחתון, עבור לשלב 6.

שליחת פקס

6. בתוך ערך הסף, הגדר את הסף ואז הקש אישור.
7. הקש חפיפה בזמן פיצול.
8. הקש על התיבה חפיפה בזמן פיצול כדי להגדיר אותה במצב של On.
9. בתוך רוחב חפיפה, הגדר את הרוחב ואז הקש אישור.

מידע קשור

← "הגדרות הדפסה" בעמוד 143

שליחת פקסים

פעולות בסיסיות בשליחת פקסים

שליחת פקסים בצבע או פקסים מונוכרומוטיים (שחור-לבן).

לתשומת לבך:

כששולחים פקס בשחור-לבן ניתן להציג תצוגה מקדימה של התמונה הסרוקה במסך המכשיר לפני השליחה.

שליחת פקס באמצעות לוח הבקרה

תוכל להזין מספרי פקס עבור נמענים ולשלוח פקסים באמצעות לוח הבקרה. המדפסת מחייגת אוטומטית לנמענים ושולחת את הפקס.

לתשומת לבך:

☐ כששולחים פקס בשחור-לבן ניתן להציג תצוגה מקדימה של התמונה הסרוקה במסך המכשיר לפני השליחה.

☐ אם מספר הפקס תפוס או אם יש בעיה, המדפסת מחייגת אוטומטית פעמיים אחרי דקה.

1. הנח את עותקי המקור.

לתשומת לבך:

ניתן לשלוח עד 100 עמודים בפעם אחת, אולם אם לא נותר מספיק מקום בזיכרון, ייתכן שלא תוכל לשלוח גם פקסים עם פחות מ-100 עמודים.

2. הקש פקס במסך הבית.

3. ציין את הנמען.

ניתן לשלוח את אותו פקס שחור-לבן אל עד 1000 נמענים או 99 קבוצות בתוך אנשי קשר. עם זאת, ניתן לשלוח פקס צבעוני רק לנמען אחד בכל פעם.

☐ כדי להזין ידנית: הקש מקלדת, הזן מספר פקס במסך שמוצג, ואז הקש אישור.

- כדי להוסיף הפסקה (השהיה למשך לשלוש שניות) במהלך החיוג, הזן מקף (-).

- אם הגדרת קוד גישה חיצוני ב-סוג הקו, הזן את הסימן # (סולמית) במקום קוד הגישה החיצוני עצמו בתחילת מספר הפקס.

☐ כדי לבחור מרשימת אנשי הקשר: הקש אנשי קשר ובחר את הנמענים. אם הנמענים שאליהם ברצונך לשלוח

לא רשומים ב-אנשי קשר, הקש  כדי לרשום אותם.

שליחת פקס

כדי לבחור מתוך ההסטוריה של פקסים שנשלחו: הקש לאחרונה, ואז בחר נמען.

כדי לבחור מהרשימה שבלשונית נמען: הקש על נמען ברשימה הרשומה ב- מנהל אנשי קשר < ערכים נפוצים.

לתשומת לבך:

כשהגדרה הגבלות חיוג ישיר במסך הגדרות אבטחה מופעלת, ניתן לבחור נמענים לפקס רק מרשימת אנשי הקשר או היסטוריית שליחת הפקסים. אי אפשר להזין ידנית את מספר הפקס.

כדי למחוק נמען שהזנת, הצג את רשימת הנמענים על ידי לחיצה על השדה של מספר פקס או את מספרם של נמענים במסך הגביש הנוזלי, בחר את הנמען מהרשימה ואז בחר הסר.

4. הקש על לשונית הגדרות הפקס, ולאחר מכן קבע הגדרות כגון הרזולוציה ושיטת השליחה לפי הצורך.

לתשומת לבך:

כדי לשלוח מסמכי מקור דו-צדדים, הפעל את התכונה ADF דו-צדדי. עם זאת, כשמשתמשים בהגדרה הזו אי אפשר לשלוח בצבע.

הקש  במסך העליון של הפקס כדי לשמור את ההגדרות הנוכחיות ואת הנמענים ב-קבוע מראש.

5. כאשר אתה שולח פקס בשחור לבן, הקש  במסך העליון של הפקס כדי לאשר את המסמך הסרוק.

כדי לשלוח את הפקס כמות שהוא, הקש התחל שליחה, ואז עבור לשלב 7. אחרת, בטל את התצוגה המקדימה באמצעות הקשה על ביטול, ואז עבור לשלב 3.

 : הזזת המסך בכיוון של החצים.

 : הקטנה או הגדלה.

 : מעבר לדף הקודם או לדף הבא.

לתשומת לבך:

אי אפשר לשלוח את הפקס בצבע אחרי הצגה בתצוגה מקדימה.

כשהתכונה שליחה ישירה מופעלת אי אפשר להציג תצוגה מקדימה.

אם לא מבצעים אף פעולה במסך של התצוגה המקדימה תוך 20 שניות הפקס נשלח אוטומטית.

בהתאם ליכולות של הפקס המקבל, ייתכן שאיכות התמונה של הפקס שיישלח תהיה שונה מהאיכות שמוצגת בתצוגה המקדימה.

6. הקש .

לתשומת לבך:

כדי לבטל את השליחה, הקש .

נדרש זמן ארוך יותר לשלוח פקס צבעוני כיוון שהמדפסת סורקת ושולחת בזמנית. כאשר המדפסת שולחת פקס צבעוני, לא ניתן להשתמש בתכונות האחרות.

7. אחרי סיום השליחה, הסר את עותקי המקור.

מידע קשור

← "רישום ההגדרות המועדפות שלך כהגדרה קבועה מראש" בעמוד 22

← "ניהול אנשי קשר" בעמוד 58

← "הנחת המסמכים המקוריים" בעמוד 53

שליחת פקס

← "אפשרויות תפריט למצב פקס" בעמוד 138

שליחת פקסים תוך חיוב מהתקן טלפון חיצוני

באפשרותך לשלוח פקס בחיוב באמצעות טלפון מחובר כאשר אתה רוצה לדבר בטלפון לפני שליחת הפקס או כאשר מכשיר הפקס של הנמען אינו עובר לפקס באופן אוטומטי.

1. הנח את עותקי המקור.

לתשומת לבך:

ניתן לשלוח עד 100 עמודים בשידור אחד.

2. הרם את השפופרת של הטלפון שמחובר וחייג את מספר הפקס של הנמען באמצעות הפקס.

3. הקש פקס במסך הבית.

4. הקש על לשונית הגדרות הפקס, ולאחר מכן קבע הגדרות כגון הרזולוציה ושיטת השליחה לפי הצורך.

5. כשאתה שומע צליל של פקס, הקש  ואז הנח את השפופרת בעריסה.

לתשומת לבך:

כאשר מחייגים מספר באמצעות הטלפון המחובר נדרש זמן ארוך יותר לשליחת הפקס כיוון שהמדפסת סורקת ושולחת בזמנית. כאשר המדפסת שולחת את הפקס אי אפשר להשתמש בתכונות האחרות.

6. אחרי סיום השליחה, הסר את עותקי המקור.

מידע קשור

← "הנחת המסמכים המקוריים" בעמוד 53

← "הגדרות הפקס" בעמוד 139

שליחת פקסים אחרי אישור המצב של הנמען

ניתן לשלוח פקס בזמן האזנה לצלילים או לקולות באמצעות הרמקול של המדפסת תוך כדי חיוב, תקשורת או שידור. ניתן גם להשתמש בתכונה הזו כשרוצים לקבל פקס משירות למשיכת פקסים באמצעות הוראות קוליות.

1. הנח את עותקי המקור.

2. הקש פקס במסך הבית.

3. הקש על לשונית הגדרות הפקס, ולאחר מכן קבע הגדרות כגון הרזולוציה ושיטת השליחה לפי הצורך. אחרי שתסיים לבצע את ההגדרות, הקש על לשונית נמען.

4. הקש  ואז ציין את המקבל.

לתשומת לבך:

ניתן לשנות את עוצמת השמע של הרמקול.

שליחת פקס

5. כשאתה שומע צליל פקס, הקש על שלח/קבל בפינה הימנית העליונה של מסך הגביש הנוזלי, ואז הקש, שלח.

לתשומת לבך:

אם אתה מקבל פקס משירות משיכת פקסים ושומע את ההוראות הקוליות, פעל לפי ההוראות כדי לבצע את הפעולות במדפסת.

6. הקש .

7. אחרי סיום השליחה, הסר את עותקי המקור.

מידע קשור

- ← "הנחת המסמכים המקוריים" בעמוד 53
- ← "שליחת פקס באמצעות לוח הבקרה" בעמוד 125
- ← "קבלת פקסים בעזרת תשואל (משיכת פקס)" בעמוד 133
- ← "אפשרויות תפריט למצב פקס" בעמוד 138

דרכים שונות לשליחת פקסים

שליחת דפים מרובים של מסמך שחור-לבן (שליחה ישירה)

כאשר שולחים פקס מונוכרומטי המסמך הסרוק מאוחסן זמנית בזיכרון המדפסת. משום כך, שליחת דפים מרובים יכולה לגרום לכך שהמקום בזיכרון המדפסת יאזל והמדפסת תפסיק לשלוח את הפקס. באפשרותך למנוע זאת באמצעות הפיכת התכונה שליחה ישירה לזמינה, אולם נדרש זמן ארוך יותר לשליחת הפקס כיוון שהמדפסת סורקת ושולחת בוזמנית. באפשרותך להשתמש בתכונה זאת כאשר יש נמען אחד בלבד.

הקש פקס מסך הבית, הקש על הלשונית הגדרות הפקס ואז הקש על תיבת שליחה ישירה כדי להגדיר זאת למצב On.

מידע קשור

- ← "הנחת המסמכים המקוריים" בעמוד 53
- ← "הגדרות הפקס" בעמוד 139

שליחת פקסים בשעה מסוימת (שליחת פקס מאוחר יותר)

באפשרותך להגדיר שפקס כלשהו יישלח בשעה מסוימת. כאשר קובעים שעה מסוימת לשליחת פקס אפשר לשלוח רק פקסים בשחור-לבן.

1. הקש פקס במסך הבית.

2. ציין את הנמען.

3. הקש על לשונית הגדרות הפקס.

4. הקש שליחת פקס מאוחר יותר, ואז הקש על תיבת שליחת פקס מאוחר יותר על מנת להגדיר זאת למצב On.

5. הקש על תיבת שעה, הזן את השעה שבה ברצונך לשלוח את הפקס, ואז לחץ על אישור.

שליחת פקס

6. הקש אישור כדי להחיל את ההגדרות.

לתשומת לבך:

לא תוכל לשלוח פקס נוסף לפני שהפקס נשלח במועד שנקבע. אם ברצונך לשלוח פקס נוסף, יהיה עליך לבטל את הפקס שתוזמן באמצעות הקשה על פקס במסך הבית, ומחיקתו.

מידע קשור

← "הנחת המסמכים המקוריים" בעמוד 53

← "שליחת פקס באמצעות לוח הבקרה" בעמוד 125

← "הגדרות הפקס" בעמוד 139

שליחת פקס עם כותרת נבחרת

תוכל לשלוח פקס עם מידע על השולח שיהיה מתאים למקבל. באמצעות הצעדים שלהלן, עליך לרשום מראש במדפסת כותרות רבות של מידע על השולח.

רישום כותרות רבות למשלוח פקסים

תוכל לרשום עד 21 כותרות פקס כמידע על השולח.

1. הקש הגדרות במסך הבית.

2. הקש הגדרות כלליות < הגדרות הפקס < הגדרות בסיסיות.

3. הקש < כותרת, הקש על תיבת מספר הטלפון שלך, הזן את מספר הטלפון שלך, ואז הקש על אישור.

4. הקש על אחת התיבות שמתחת לרשימת כותרת הפקס הזן את המידע עבור כותרת הפקס, ואז הקש על אישור.

מידע קשור

← "הגדרות הפקס" בעמוד 139

שליחת פקס עם כותרת נבחרת

כאשר אתה שולח פקס, אתה יכול לבחור איזה מידע לכלול בכותרת הנשלחת למקבל הפקס. על מנת להשתמש בתכונה זו, אתה חייב לרשום מראש כותרות רבות.

1. הקש פקס במסך הבית.

2. הקש הגדרות הפקס < הוסף פרטי שולח.

3. בחר היכן אתה רוצה להוסיף את מידע השולח שלך.

כבוי: שולח פקס ללא מידע בכותרת.

חוץ התמונה: שולח פקס עם מידע כותרת בשוליים הלבנים העליונים של הפקס. פעולה זו מונעת חפיפה בין הכותרת לבין התמונה הסרוקה, אולם אפשר שהפקס שהתקבל על ידי הנמען יודפס על שני גליונות בהתאם לגודל מסמכי המקור.

שליחת פקס

□ פנים התמונה: שולח פקס עם מידע בכותרת שימוקם בסביבות 7 מ"מ יותר נמוך מאשר הקצה העליון של התמונה הסרוקה. הכותרת עשויה לחפוף את התמונה, אולם הפקס שיתקבל על ידי הנמען לא יפוצל לשני מסמכים.

4. הקש על תיבת כותרת הפקס ואז בחר את הכותרת בה ברצונך להשתמש.

5. הקש על אחת מהאפשרויות מידע נוסף בהתאם לצורך.

6. הקש אישור כדי להחיל את ההגדרות.

מידע קשור

← "הגדרות הפקס" בעמוד 139

שליחת מסמכים בגדלים שונים באמצעות ה-ADF (סריקה רציפה (ADF))

אם שמים מסמכי מקור בגדלים שונים ב-ADF כל מסמכי המקור יישלחו לפי הגודל של המסמך הגדול מביניהם. ניתן לשלוח אותם בגודל המקורי על ידי מיון המסמכים וסידורם לפי גודל או הכנסתם אחד אחרי השני.

לפני שתניח את מסמכי המקור, בצע את ההגדרות הבאות.

הקש פקס מסך הבית, הקש על הלשונית הגדרות הפקס ואז הקש על תיבת סריקה רציפה (ADF) כדי להגדיר זאת למצב On. פעל לפי ההוראות שבמסך כדי להניח את מסמכי המקור.

המדפסת תשמור את המסמכים שנסרקו ותשלח אותם כמסמך אחד.

לתשומת לבך:

אם לא מבצעים פעולה כלשהי תוך 20 שניות אחרי שהמדפסת מבקשת להכניס את המקור הבא, היא תפסיק למיין ותתחיל לשלוח את המסמך המקובץ.

מידע קשור

← "הגדרות הפקס" בעמוד 139

שליחת פקס ממחשב

באפשרותך לשלוח פקסים מהמחשב באמצעות FAX Utility ומנהל התקן PC-FAX. להוראות הפעלה ראה העזרה של FAX Utility ושל PC-FAX.

מידע קשור

← "מנהל התקן PC-FAX (מנהל התקן פקס)" בעמוד 179

← "תוכנת עזר לפקס" בעמוד 180

קבלת פקסים

הגדרת מצב קבלה

באפשרותך להגדיר מצב קבלה באמצעות ה- אשף הגדרת הפקס. כשמגדירים את תכונת הפקס בפעם הראשונה מומלץ להשתמש ב אשף הגדרת הפקס. אם ברצונך לשנות את הגדרות מצב קבלה כל אחת בנפרד, בצע את השלבים להלן.

1. הקש הגדרות במסך הבית.

2. הקש הגדרות כלליות < הגדרות הפקס < הגדרות בסיסיות < מצב קבלה.

3. בחר כיצד לקבל.

עבור משתמשים שרוצים לקבל פקס אחרי מענה לשיחות בטלפון המחובר, או שאינם משתמשים בפקס לעיתים קרובות: בחר ידני. המדפסת לעולם אינה מקבלת פקסים באופן אוטומטי והיא מאפשר לך לענות לשיחות קוליות בטלפון, או להפעיל את המדפסת כדי לקבל את הפקס.

לתשומת לבך:

אם מאפשרים את תכונת קבלה מרחוק אפשר להתחיל לקבל פקס באמצעות שימוש בטלפון המחובר בלבד.

עבור משתמשים בעלי קו טלפון ייעודי עבור המדפסת (פקס) בלבד: בחר במצב אוטו'. המדפסת מקבלת פקס באופן אוטומטי לאחר מספר הצלצולים שציינת.

מידע קשור

← "קביעת הגדרות פקס בסיסיות באמצעות ה-אשף הגדרת הפקס" בעמוד 121

← "קבלת פקסים באופן ידני" בעמוד 132

← "קבלת פקסים באמצעות טלפון מחובר (קבלה מרחוק)" בעמוד 132

הגדרות למשיבון

כדי להשתמש במשיבון יש צורך בהגדרות.

הגדר את מצב קבלה של המדפסת כך שיהיה אוטו'.

קבע את הגדרת מס' צלצולים למענה של המדפסת למספר גדול יותר מזה של המשיבון. אחרת, המשיבון אינו יכול לקבל שיחות קוליות כדי להקליט הודעות קוליות. לפרטים על ההגדרות של המשיבון עיין בהוראות למשתמש שסופקו עמו.

יתכן שההגדרה מס' צלצולים למענה לא תוצג, תלוי באזור.

מידע קשור

← "הגדרות בסיסיות" בעמוד 144

שליחת פקס

דרכים שונות לקבלת פקסים

קבלת פקסים באופן ידני

כשמחברים מכשיר טלפון וקובעים את הגדרת ה-מצב קבלה של המדפסת כך שתהיה ידני יש לבצע את השלבים להלן כדי לקבל פקסים.

1. כאשר הטלפון מצלצל הרם את השפופרת.
2. כשתשמע צליל פקס, הקש פקס במסך הבית של המדפסת.
לתשומת לבך:
אם מאפשרים את תכונת קבלה מרחוק אפשר להתחיל לקבל פקס באמצעות שימוש בטלפון המחובר בלבד.
3. הקש שלח/קבל.
4. הקש קבל.
5. הקש  ולאחר מכן החזר את השפופרת לעריסה.

מידע קשור

- ← "ביצוע הגדרות מקור נייר כדי לקבל פקסים" בעמוד 123
- ← "קבלת פקסים באמצעות טלפון מחובר (קבלה מרחוק)" בעמוד 132
- ← "שמירת הפקסים שהתקבלו בתיבת הדואר הנכנס" בעמוד 134

קבלת פקסים באמצעות טלפון מחובר (קבלה מרחוק)

כדי לקבל פקס באופן ידני יש צורך להפעיל את המדפסת לאחר שמרימים את שפופרת הטלפון. בשימוש בתכונת קבלה מרחוק אפשר להתחיל לקבל פקס באמצעות הפעלת הטלפון בלבד. התכונה קבלה מרחוק זמינה רק עבור טלפונים התומכים בחיגו צלילים.

מידע קשור

- ← "קבלת פקסים באופן ידני" בעמוד 132

הגדרת קבלה מרחוק

1. הקש הגדרות במסך הבית.
2. הקש הגדרות כלליות < הגדרות הפקס < הגדרות בסיסיות < קבלה מרחוק.
3. אחרי הפעלת התכונה קבלה מרחוק, הזן קוד בן שני תווים (אפשר להזין את הספרות 0 עד 9 או התווים * ו-#) בשדה קוד התחלה.
4. הקש אישור, ואז הקש אישור שוב.

מידע קשור

- ← "הגדרות בסיסיות" בעמוד 144

שליחת פקס

שימוש ב-קבלה מרחוק

1. כאשר הטלפון מצלצל הרם את השופרת.
2. כאשר אתה שומע צליל פקס, הזן את קוד ההתחלה באמצעות הטלפון.
3. ודא שהמדפסת התחילה להדפיס והחזר את השופרת לעריסה.

קבלת פקסים בעזרת תשאול (משיכת פקס)

באפשרותך לקבל פקס המאוחסן במכשיר פקס אחר באמצעות חיוג מספר פקס. השתמש בתכונה זאת כדי לקבל מסמך משירות מידע בפקס. אולם אם לשירות המידע בפקס יש תכונת הדרכה קולית שצריכים לפעול לפיה כדי לקבל מסמך, אי אפשר להשתמש בתכונה זאת.

לתשומת לבך:

כדי לקבל מסמך משירות מידע בפקס שמשמש בהוראות קוליות, חייג למספר הפקס באמצעות התכונה צליל חיוג או טלפון שמחובר למכשיר והפעל את הטלפון והמדפסת בהתאם להוראות הקוליות.

1. הקש פקס במסך הבית.



2. הקש .
3. הקש על התיבה משיכת פקס כדי להגדיר אותה במצב של On.

4. הקש סגירה.

5. הזן את מספר הפקס.

לתשומת לבך:

כשהגדרה הגבלות חיוג ישיר במסך הגדרות אבטחה מופעלת, ניתן לבחור נמענים לפקס רק מרשימת אנשי הקשר או היסטוריית שליחת הפקסים. אי אפשר להזין ידנית את מספר הפקס.

6. הקש .

מידע קשור

- ← "שליחת פקסים תוך חיוג מהתקן טלפון חיצוני" בעמוד 127
- ← "שליחת פקסים אחרי אישור המצב של הנמען" בעמוד 127

יצירת הגדרות לחסימת פקסי זבל

ביכולתך לחסום פקסי זבל.

1. הקש הגדרות במסך הבית.
2. הקש הגדרות כלליות < הגדרות הפקס < הגדרות בסיסיות < פקס דחייה.
3. הקש פקס דחייה ואז אפשר את האפשרויות הבאות.
 - רשימת המספרים החסומים: דחה את הפקסים הנמצאים ברשימת המספרים לדחייה.
 - חסימת כותרת עליונה ריקה של פקס: דחה פקסים שכותרת המידע שלהם ריקה.

שליחת פקס

אנשי קשר לא שמורים: דחה פקס שאינו רשום ברשימת אנשי הקשר.

4. אם תשתמש ב-רשימת המספרים החסומים, הקש , ואז הקש ערוך את רשימת המספרים החסומים וערוך את הרשימה.

מידע קשור

← "הגדרות בסיסיות" בעמוד 144

שמירת פקסים שהתקבלו

המדפסת כוללת את התכונות הבאות שמאפשרות לשמור את הפקסים שהתקבלו.

שמירה בתיבת הדואר הנכנס של המדפסת

שמירה בזיכרון נייד חיצוני

שמירה במחשב

לתשומת לבך:

אפשר להשתמש בתכונות הנ"ל בו-זמנית. אם משתמשים בכלן בו-זמנית, הפקסים שמתקבלים נשמרים בתיבת הדואר הנכנס, בהתקן זיכרון חיצוני ובמחשב.

אם יש מסמכים שהתקבלו ולא נקראו או נשמרו עדיין, מספר העבודות שעדיין לא טופלו מוצג ב- במסך הבית.

מידע קשור

← "שמירת הפקסים שהתקבלו בתיבת הדואר הנכנס" בעמוד 134

← "שמירה של הפקסים שמתקבלים בזיכרון נייד חיצוני" בעמוד 136

← "שמירת פקסים נכנסים במחשב" בעמוד 136

שמירת הפקסים שהתקבלו בתיבת הדואר הנכנס

ניתן להגדיר שפקסים שמתקבלים יישמרו בתיבת הדואר הנכנס של המדפסת. ניתן לשמור עד 100 מסמכים. אם משתמשים בתכונה הזו, המסמכים שמתקבלים לא מודפסים אוטומטית. ניתן להציג אותם במסך של המדפסת ולהדפיס רק כשצריך.

לתשומת לבך:

בהתאם לתנאי השימוש, כגון גודל הקובץ של המסמך, או אם משתמשים בתכונות כדי לשמור כמה פקסים בו-זמנית, ייתכן שלא תוכל לשמור בדיוק 100 מסמכים.

מידע קשור

← " בדיקת הפקסים שהתקבלו במסך הגביש הנוזלי" בעמוד 135

הגדרות לשמירת הפקסים שהתקבלו בתיבת הדואר הנכנס











1. הקש הגדרות במסך הבית.

2. הקש הגדרות כלליות < הגדרות הפקס < הגדרות קבלה < פלט פקס.

שליחת פקס

3. אם מוצגת הודעת אישור, אשר אותה ואז הקש על אישור.
 4. הקש שמירה בתיבת הדואר.
 5. הקש שמירה בתיבת הדואר כדי להגדיר זאת למצב On
 6. הקש אפשרויות כשהזיכרון מלא, בחר את האפשרות 'להשתמש כאשר תיבת הדואר הנכנס מלאה, ואז הקש סגירה.
- קבלת והדפסת פקסים: המדפסת תדפיס את כל המסמכים שהתקבלו ואי אפשר לשמור בתיבת הדואר הנכנס.
- דחיית פקסים נכנסים: המדפסת לא תענה לשיחות נכנסות מפקסים.
7. תוכל להגדיר סיסמה עבור תיבת הדואר הנכנס. הקש הגדרות הסיסמה לתיבת הדואר, ואז הגדר את הסיסמה.
- לתשומת לבך:**
לא תוכל להגדיר סיסמה אם נבחרה האפשרות קבלת והדפסת פקסים.

בדיקת הפקסים שהתקבלו במסך הגביש הנוזלי

1. הקש  במסך הבית.
לתשומת לבך:
כשיש פקסים שהתקבלו ולא נקראו, מספר המסמכים שלא נקראו מוצג ב-  במסך הבית.
 2. הקש פתח תא דואר נכנס/התיבה הסודית (XX לא נקראו).
 3. אם תיבת הדואר הנכנס מוגנת באמצעות סיסמה, הזן את הסיסמה של תיבת הדואר.
 4. בחר את הפקס שברצונך להציג מהרשימה.
התוכן של הפקס יוצג.
-     : הזזת המסך בכיוון של החצים.
-   : הקטנה או הגדלה.
-   : מעבר לדף הקודם או לדף הבא.
- על מנת להסיר את סמלי הפעולה, הקש בכל מקום במסך התצוגה המקדימה פרט לסמלים. הקש שוב כדי להציג את הסמלים.
5. בחר אם להדפיס או למחוק את המסמך שמוצג ופעל לפי ההוראות המוצגות על גבי המסך.

חשוב!

אם נגמר הזיכרון במדפסת, הקבלה והשליחה של הפקסים מושבתת. מחק את המסמכים שכבר קראת או הדפסת.

מידע קשור

← "הגדרות לשמירת הפקסים שהתקבלו בתיבת הדואר הנכנס" בעמוד 134

שליחת פקס

שמירה של הפקסים שמתקבלים בזיכרון נייד חיצוני

ניתן להגדיר שהמסמכים שמתקבלים יומרו לפורמט PDF ויישמרו בזיכרון נייד חיצוני שמחובר למדפסת. ניתן גם להגדיר שהמסמכים יודפסו אוטומטית בזמן שהם נשמרים בזיכרון הנייד.

חשוב!

המסמכים שמתקבלים יישמרו זמנית בזיכרון של המדפסת לפני שהם יישמרו בזיכרון הנייד החיצוני שמחובר אליה. שמור על הזיכרון הנייד מחובר למדפסת, מכיוון שאם הזיכרון של המדפסת יהיה מלא לא תוכל לשלוח או לקבל פקסים. מספר המסמכים שנשמרו זמנית בזיכרון של המדפסת מוצג ב-  במסך הבית.

1. חבר זיכרון נייד חיצוני למדפסת.
 2. הקש הגדרות במסך הבית.
 3. הקש הגדרות כלליות < הגדרות הפקס < הגדרות קבלה < פלט פקס.
 4. אם מוצגת הודעה, בדוק את תוכנה, ואז הקש אישור.
 5. הקש שמירה בזיכרון נייד.
 6. בחר כן. כדי להדפיס את המסמכים אוטומטית בזמן שמירתם בזיכרון הנייד, בחר באפשרות כן והדפס.
 7. בדוק את ההודעה במסך ולחץ על צור.
- תיקייה לשמירה של המסמכים שמתקבלים תיווצר בהתקן הזיכרון.

מידע קשור

← "פלט פקס" בעמוד 143

שמירת פקסים נכנסים במחשב

ניתן להגדיר שהמסמכים הנכנסים יומרו לפורמט PDF ויישמרו במחשב שמחובר למדפסת. ניתן גם להגדיר שהמסמכים יודפסו אוטומטית בזמן שהם נשמרים במחשב.

יש להשתמש בתוכנה FAX Utility כדי לערוך את ההגדרות. התקן את FAX Utility במחשב.

הוראות FAX Utility במערכת הפעלה Windows משתנות בהתאם לגרסה. מסמך זה מציג את ההוראות עבור Version 1.XX. עבור FAX Utility Version 2.XX, במערכת הפעלה Windows ראה פעולות בסיסיות בעזרה המקוונת של FAX Utility. על מנת לבדוק באיזו גרסה אתה משתמש, לחץ לחיצה ימנית על סרגל הכותרת FAX Utility ואז לחץ מידע על הגרסה.

לתשומת לבך:

הגדר את מצב הקבלה של המדפסת למצב אוטו'.

המסמכים שמתקבלים יישמרו זמנית בזיכרון של המדפסת לפני שהם יישמרו במחשב שהוגדר לשמירת הפקסים. ודא שהמחשב שהוגדר לשמירת הפקסים דולק, מכיוון שאם הזיכרון של המדפסת יהיה מלא לא תוכל לשלוח או לקבל פקסים. מספר המסמכים שנשמרו זמנית בזיכרון של המדפסת מוצגים ב-  במסך הבית.

1. פתח את FAX Utility במחשב שמחובר למדפסת.

שליחת פקס

2. פתח את מסך ההגדרות של FAX Utility.

Windows

בחר הגדרות פקס עבור המדפסת < הגדרות פלט פקסים נכנסים.

Mac OS X

לחץ על מנטר קבלת הפקסים, בחר את המדפסת ולחץ על הגדרות קבלה.

3. לחץ על שמור פקסים במחשב זה, ובחר את התיקיה שבה המסמכים יישמרו.

4. בצע את שאר ההגדרות לפי הצורך.

לתשומת לבך:

לפרטים על הגדרות פריטים ולנוהל שיש לנקוט בו, עיין במסך הגדרות העזרה של FAX Utility.

5. שלח את המידע על ההגדרות אל המדפסת שלך.

Windows

לחץ אישור.

Mac OS X

לחץ שלח.

אם ברצונך לשמור ולהדפיס בעת ובעונה אחת, עבור לשלב הבא.

6. בלוח הבקרה של המדפסת, הקש הגדרות < הגדרות כלליות < הגדרות הפקס < הגדרות קבלה.

7. הקש פלט פקס < שמירה במחשב, ואז בחר כן והדפס.

לתשומת לבך:

כדי להפסיק לשמור את המסמכים הנכנסים במחשב, הגדר את שמירה במחשב למצב לא. ניתן גם להשתמש בתוכנה FAX Utility כדי לשנות את ההגדרה אך שינוי ההגדרה דרך FAX Utility אינו אפשרי כאשר יש פקסים נכנסים שעדיין לא נשמרו במחשב.

מידע קשור

← "הגדרת מצב קבלה" בעמוד 131

← "תוכנת עזר לפקס" בעמוד 180

שימוש בתכונות פקס אחרות

הדפסת דוח פקסים ורשימת פקסים

הדפסת דוח פקס באופן ידני

1. הקש פקס במסך הבית.

2. הקש  (עוד).

3. הקש דוח פקס.

שליחת פקס

4. בחר בדוח שברצונך להדפיס ולאחר מכן פעל בהתאם להוראות שעל גבי המסך.

לתשומת לבך:

באפשרותך לשנות את תבנית הדוח. ממסך הבית בחר הגדרות < הגדרות כלליות < הגדרות הפקס < הגדרות דו"ח, ולאחר מכן שנה את הגדרת צרף תמונה לדו"ח או את הגדרת פורמט דוח.

מידע קשור

← "הגדרות הדפסה" בעמוד 143

← "הגדרות דו"ח" בעמוד 144

הגדרות לשם הדפסה אוטומטית של דוחות פקסים

באפשרותך לקבוע הגדרות כדי להדפיס את דוחות הפקסים להלן באופן אוטומטי.

דו"ח שידור

ממסך הבית הקש פקס < הגדרות הפקס < דו"ח שידור, ולאחר מכן בחר הדפסה או הדפסה בעת שגיאה.

יומן פקסים

ממסך הבית הקש הגדרות < הגדרות כלליות < הגדרות הפקס < הגדרות דו"ח < יומן פקסים, ולאחר מכן בחר פועל (כל 30) או פועל (זמן).

מידע קשור

← "הגדרות דו"ח" בעמוד 144

← "אפשרויות תפריט עבור הגדרות המשתמש" בעמוד 146

הגדרות אבטחה לשליחת פקסים

ניתן להגדיר את הגדרות האבטחה כדי למנוע שליחת פקסים לנמען הלא נכון או למנוע הדלפה או איבוד של מסמכים שהתקבלו. ניתן גם למחוק את הפקסים שגובו.

1. הקש הגדרות במסך הבית.

2. הקש הגדרות כלליות < הגדרות הפקס < הגדרות אבטחה.

3. בחר את התפריט וערוך את ההגדרות.

מידע קשור

← "הגדרות אבטחה" בעמוד 146

אפשרויות תפריט למצב פקס

נמען

בחר את התפריטים בלוח הבקרה כמתואר להלן.

שליחת פקס

פקס < נמען

 מקלדת

הזן ידנית את מספר הפקס.

 אנשי קשר

בחר נמען מרשימת אנשי הקשר. ניתן גם להוסיף או לערוך איש קשר.

 לאחרונה

בחר נמען מהיסטוריית שליחת הפקסים. ניתן גם להוסיף את הנמען לרשימת אנשי הקשר.

הגדרות הפקס

בחר את התפריטים בלוח הבקרה כמתואר להלן.

פקס < הגדרות הפקס

לחצן פעולה מהירה:

יוצגו פריטי ההגדרה שנרשמו מראש. תוכל לרשום עד לשלושה פריטים בתפריט הבא.

אפשרות זו שימושית לרישום פריטים הנמצאים בשימוש תדיר, משום שהיא מאפשרת לך לבצע הגדרות במהירות ובקלות.

 הגדרות < הגדרות כלליות < הגדרות הפקס < לחצן פעולה מהירה < לחצן פעולה מהירה 1 הגדרות < הגדרות כלליות < הגדרות הפקס < לחצן פעולה מהירה < לחצן פעולה מהירה 2 הגדרות < הגדרות כלליות < הגדרות הפקס < לחצן פעולה מהירה < לחצן פעולה מהירה 3

הגדרות סריקה:

 גודל מקורי (משטח)

בחר את הגודל והכיוון של המקור שהנחת על משטח סריקה.

 סוג מקור

בחר את סוג מסמך המקור שלך.

 מצב צבעים

בחר אם לסרוק בצבע או בשחור לבן.

 רזולוציה

בחר את הרזולוציה של הפקס היוצא.

 צפיפות

בחירת הצפיפות של הפקס היוצא.

 הסרת רקע

מגלה את צבע הנייר (צבע רקע) של המסמך המקורי, ומסיר או מבהיר את הצבע. בהתאם לכהות ולחיות של הצבע, אפשר שהוא לא יוסר או יובהר

שליחת פקס

☐ חדות

משפר או מטשטש את המיקוד של מתאר התמונה.

☐ ADF דו-צדדי

סריקת שני הצדדים של המקור שהוכנס אל תוך ה-ADF ושליחת פקס בשחור-לבן.

☐ סריקה רציפה (ADF)

כששולחים פקס מה-ADF, אי אפשר להוסיף מסמכי מקור נוספים ל-ADF אחרי התחלת הסריקה. אם שמים מסמכי מקור בגדלים שונים ב-ADF כל מסמכי המקור יישלחו לפי הגודל של המסמך הגדול מביניהם. הפעל את האפשרות הזו כך שהמדפסת תשאל אותך אם תרצה לסרוק עמוד נוסף אחרי סיום הסריקה של המקור מה-ADF. אחר כך תוכל למיין ולסרוק את מסמכי המקור לפי הגודל ולשלוח אותם כפקס אחד.

הגדרות שליחת פקסים:

☐ שליחה ישירה

שליחת פקס בשחור-לבן לנמען אחד ברגע שמתבצע החיבור, בלי לשמור את התמונה הסרוקה בזיכרון. אם לא תפעיל את האפשרות הזו המדפסת תתחיל לשדר אחרי שמירת התמונה הסרוקה בזיכרון. אם אתה שולח מספר רב של דפים ייתכן שהזיכרון יהיה מלא ותהיה שגיאה. על ידי שימוש באפשרות הזו ניתן למנוע את השגיאה אך לוקח יותר זמן לשלוח את הפקס. אי אפשר להשתמש באפשרות הזו אם משתמשים באפשרות ADF דו-צדדי ושולחים פקס למספר נמענים.

☐ שליחת פקס מאוחר יותר

שליחת פקס במועד מסוים שתקבע. כששומרים באפשרות הזו ניתן לשלוח רק פקסים בשחור-לבן.

☐ הוסף פרטי שולח

☐ הוסף פרטי שולח:

בחר את המיקום שבו אתה רוצה לכלול את מידע הכותרת (שם השולח ומספר הפקס שלו) בפקס היוצא, או לא לכלול את המידע.

בחר כבוי כדי לשלוח פקס ללא מידע בכותרת.

בחר חוץ התמונה כדי לשלוח פקס עם מידע כותרת בשוליים הלבנים העליונים של הפקס. פעולה זו מונעת חפיפה בין הכותרת לבין התמונה הסרוקה, אולם אפשר שהפקס שהתקבל על ידי הנמען יודפס על שני גליונות בהתאם לגודל מסמכי המקור.

בחר פנים התמונה כדי לשלוח פקס עם מידע בכותרת שימוקם בסביבות 7 מ"מ יותר נמוך מאשר הקצה העליון של התמונה הסרוקה. הכותרת עשויה לחפוף את התמונה, אולם הפקס שיתקבל על ידי הנמען לא יפוצל לשני מסמכים.

☐ כותרת הפקס:

בחר את הכותרת עבור הנמען. על מנת להשתמש בתכונה זו, עליך לרשום מראש כותרות רבות.

☐ מידע נוסף:

בחר את המידע שברצונך להוסיף.

☐ דו"ח שידור

מדפיס דוח שידור אוטומטית לאחר שליחת פקס. בחר הדפסה בעת שגיאה כדי להדפיס דוח רק כאשר מתרחשת שגיאה.

שליחת פקס

נקה את כל ההגדרות

מאפס את כל ההגדרות בתוך הגדרות הפקס לברירות המחדל שלהן.

עוד

בחר את התפריטים בלוח הבקרה כמתואר להלן.

פקס <  (עוד)

יומן שידור:

ניתן לבדוק את ההיסטוריה של הפקסים שנשלחו ושהתקבלו.

דוח פקס:

תשדורת אחרונה

מדפיס דוח עבור הפקס הקודם שנשלח או שהתקבל באמצעות תשאול.

יומן פקסים

מדפיס דו"ח שידור. באפשרותך להדפיס את הדוח הזה אוטומטית באמצעות התפריט להלן.

הגדרות < הגדרות כלליות < הגדרות הפקס < הגדרות דו"ח < יומן פקסים

רשימת הגדרות הפקס

מדפיס את הגדרות הפקס הנוכחיות.

פרוטוקול מעקב

מדפיס דוח מפורט עבור הפקס הקודם שנשלח או שהתקבל באמצעות תשאול.

משיכת פקס:

התחברות למספק הפקס שהזנת וקבלת פקס שנשמר במכשיר הפקס. ניתן להשתמש באפשרות הזו כדי לקבל פקס משירותי מידע בפקס.

תיבת דואר נכנס:

פותח את תיבת הדואר הנכנס שם מאוחסנים הפקסים שהתקבלו.

הדפסת הפקס שהתקבל מחדש:

מדפיס שוב את הפקסים שהתקבלו.

הגדרות הפקס:

פותח את הגדרות הפקס. תוכל לגשת למסך זה גם באמצעות הקשה על הגדרות במסך הבית, ואז הקשה על הגדרות כלליות < הגדרות הפקס. לפרטים נוספים, עיין בעמוד המתאר את המאפיין הגדרות הפקס.

מידע קשור

← "אפשרויות תפריט עבור הגדרות הפקס" בעמוד 142

אפשרויות תפריט עבור הגדרות הפקס

בחר את התפריטים בלוח הבקרה כמתואר להלן.
הגדרות < הגדרות כלליות < הגדרות הפקס

בדוק חיבור פקס

בחר את התפריטים בלוח הבקרה כמתואר להלן.
הגדרות < הגדרות כלליות < הגדרות הפקס < בדוק חיבור פקס

בודק אם המדפסת מחוברת לקו הטלפון ומוכנה לשדר פקסים, ומדפיס את תוצאת הבדיקה על נייר רגיל בגודל A4.

אשף הגדרת הפקס

בחר את התפריטים בלוח הבקרה כמתואר להלן.
הגדרות < הגדרות כלליות < הגדרות הפקס < אשף הגדרת הפקס

בחר כדי לקבוע הגדרות פקס בסיסיות בעזרת מילוי ההוראות על המסך. למידע נוסף, עיין בעמוד שמתאר את ההגדרות הבסיסיות של הפקס.

לחצן פעולה מהירה

בחר את התפריטים בלוח הבקרה כמתואר להלן.
הגדרות < הגדרות כלליות < הגדרות הפקס < לחצן פעולה מהירה

לחצן פעולה מהירה 1,

לחצן פעולה מהירה 2,

לחצן פעולה מהירה 3:

רושם עד לשלושה קיצורי דרך המאפשרים לך גישה מהירה אל התפריט בו אתה משתמש לעיתים תכופות כאשר אתה שולח פקסים.

קיצורי הדרך מוצגים בתפריט הבא.

פקס < הגדרות הפקס

הגדרות קבלה

בחר את התפריטים בלוח הבקרה כמתואר להלן.
הגדרות < הגדרות כלליות < הגדרות הפקס < הגדרות קבלה

שליחת פקס

פלט פקס

ניתן לשמור את המסמכים שהתקבלו בתיבת הדואר הנכנס, בזיכרון נייד או במחשב להעביר אותם. בחר את התפריטים בלוח הבקרה כמתואר להלן.

שמירה בתיבת הדואר:

שומר את הפקסים שהתקבלו בתיבת הדואר הנכנס של המדפסת.

שמירה במחשב:

ממיר את המסמכים הנכנסים לפורמט PDF ושומר אותם במחשב שמחובר למדפסת.

שמירה בזיכרון נייד:

ממיר את המסמכים הנכנסים לפורמט PDF ושומר אותם בהתקן זכרון חיצוני המחובר למדפסת.

הגדרות הדפסה

בחר את התפריטים בלוח הבקרה כמתואר להלן.

הקטנה אוטומטית:

מקטין מסמכים גדולים שהתקבלו כדי להתאים לנייר שבמקור הנייר. יתכן שההקטנה לא תמיד תהיה אפשרית, תלוי בנתונים שהתקבלו. אם מכבים זאת, מסמכים גדולים יודפסו במידות המקוריות שלהם על גבי גיליונות מרובים או שיתכן שייפלט דף שני ריק.

הגדרות פיצול עמודים:

בצע הגדרות עמוד מפוצל כאשר גודל המסמך המתקבל גדול יותר מגודל הנייר שהוטען לתוך המדפסת.

סיבוב אוטומטי:

מסובבת את הפקסים שהתקבלו כמסמכים בגודל A5 המודפסים לרוחב, כך שניתן להדפיסם על נייר בגודל הנכון. הגדרה זו חלה כאשר הגדרת גודל הנייר עבור מקור נייר אחד לפחות המשמש להדפסת פקסים הוגדרה לגודל A5. בדוק את הגדרת מקור הנייר עבור הדפסת פקסים וגודל הנייר עבור מקורות נייר בתפריטים הבאים.

הגדרות < הגדרות כלליות < הגדרות מדפסת < הגדרות מקור דפים < בחירת הגדרות אוטומטית
הגדרות < הגדרות כלליות < הגדרות מדפסת < הגדרות מקור דפים < הגדרת הנייר

הוסף פרטי קבלה:

מדפיס מידע על הקבלה בכותרת הפקס המתקבל, גם אם השולח לא הגדיר את מידע הכותרת. מידע הקבלה כולל את התאריך והשעה של הקבלה, את זהות השולח, זהות קבלה (כגון, "#001"), ואת מספר העמודים (כגון, "P1"). כאשר מאופשרת ההגדרה הגדרות פיצול עמודים כולל המידע גם את מספר העמוד המפוצל.

דו-צדדי:

תוכל להדפיס עמודים מרובים של מסמכים שנתקבלו משני צדי הנייר.

תזמון התחלת הדפסה:

בחר אפשרויות כדי להתחיל להדפיס את המסמכים שהתקבלו.

שליחת פקס

כל העמודים התקבלו: אחרי קבלת כל המסמכים, ההדפסה מתחילה מהעמוד הראשון. העמוד הראשון שהתקבל: מתחיל להדפיס כאשר העמוד הראשון מתקבל, ואז מדפיס על פי הסדר ככל שהעמודים מתקבלים. אם אין ביכולתה של המדפסת להתחיל להדפיס, למשל בעת שהיא מדפיסה עבודות אחרות, המדפסת מתחילה להדפיס את העמודים שנתקבלו כאצווה מרגע שהיא זמינה.

סידור בערמה:

מדפיס מסמכים שהתקבלו, החל בעמוד האחרון (הדפסה בסדר יורד) כך שהמסמכים המודפסים יהיו בערימה בסדר העמודים הנכון. כאשר למדפסת אוזל הזיכרון יתכן שתכונה זאת לא תהיה זמינה.

משך השהיית הדפסה:

שמירת המסמכים שמתקבלים במהלך פרק זמן מסוים בזיכרון של המדפסת בלי להדפיס אותם. במועד שנבחר לחידוש ההדפסה המסמכים יודפסו אוטומטית. אפשר להשתמש בתכונה זאת כדי למנוע רעש בלילה או כדי למנוע את חשיפתם של מסמכים חסויים כאשר אינך נמצא. לפני שמשתמשים בתכונה הזו צריך לוודא שיש מספיק זיכרון פנוי.

מצב שקט:

אפשרות זו מצמצמת את הרעש שמשמיעה המדפסת בעת הדפסה של פקסים, אך אפשר שמהירות המדפסת תפחת.

הגדרות דו"ח

בחר את התפריט בלוח הבקרה כמתואר להלן.

הגדרות < הגדרות כלליות < הגדרות הפקס < הגדרות דו"ח

יומן פקסים:

מדפיס את יומן הפקס אוטומטית. בחר באפשרות פועל (כל 30) כדי להדפיס יומן בכל פעם שמושלמות 30 עבודות פקס. בחר באפשרות פועל (זמן) כדי להדפיס את היומן בשעה שנבחרה. אולם אם מספר עבודות הפקס עולה על 30 היומן מודפס לפני השעה שצויינה.

צרף תמונה לדו"ח:

מדפיס דו"ח שידור עם תמונה של הדף הראשון של המסמך שנשלח. בחר באפשרות פועל (תמונה גדולה) כדי להדפיס את החלק העליון של העמוד בלי להקטין. בחר באפשרות פועל (תמונה קטנה) כדי להקטין את הדוח ולהדפיס אותו בעמוד אחד.

פורמט דוח:

בחר את הפורמט עבור דוחי פקס. בחר פירוט כדי להדפיס עם קודי שגיאות.

הגדרות בסיסיות

בחר את התפריטים בלוח הבקרה כמתואר להלן.

הגדרות < הגדרות כלליות < הגדרות הפקס < הגדרות בסיסיות

שליחת פקס

מהירות הפקס:

בחר את מהירות שידור הפקס. מומלץ לבחור ב-איטי (9, 600bps) כאשר מתרחשות שגיאות תקשורת לעתים קרובות, כאשר שולחים פקס לחוץ לארץ או מקבלים פקס מחוץ לארץ, או כאשר משתמשים בשירות טלפון VoIP (IP).

ECM:

מתקן אוטומטית שגיאות בשידור הפקס (מצב תיקון שגיאות) הנגרמות ברובן בגלל רעש בקו הטלפון. אם הופכים את התכונה ללא זמינה אי אפשר לשלוח מסמכים בצבע או לקבלם.

זיהוי צליל חיוג:

מזהה צליל חיוג לפני שמתחיל לחייג. אם המדפסת מחוברת ל-PBX (Private Branch Exchange) או לקו טלפון דיגיטלי, יתכן שהמדפסת לא תתחיל לחייג. במצב זה, שנה את הגדרת סוג הקו ל-PBX. אם זה לא מועיל, הפוך את התכונה הזאת ללא זמינה. עם זאת, הפיכת תכונה זאת ללא זמינה יכולה למחוק את הספרה הראשונה של מספר פקס ולשלוח את הפקס למספר שגוי.

סוג הקו:

בחר את סוג הקו שאליו חיברת את המדפסת. אם משתמשים במדפסת המחוברת למרכזייה שבה צריך לחייג קוד גישה לקו חיצוני כגון 0 או 9, כדי לקבל קו חיצוני בחבר באפשרות PBX ושומר את קוד הגישה. אחרי שתשמור את קוד הגישה הזן סולמית (#) במקום קוד הגישה כשתשלח פקסים למספר חיצוני. מומלץ להשתמש בהגדרה PBX גם אם המכשיר מחובר למודם DSL או למסוף חיצוני.

כותרת:

הזן את שם השולח ואת מספר הפקס שלך. הם מופיעים ככותרת עליונה על פקסים יוצאים. באפשרותך להזין 40 תווים לכל היותר בשביל שמך 201- ספרות לכל היותר בשביל מספר הפקס שלך.

מצב קבלה:

בחר במצב קבלה.

DRD:

אם נרשמת לשירות של צלול ייחודי מחברת הטלפון בחר את תבנית הצלול שתשמש לפקסים נכנסים. שירות של צלול ייחודי, שחברות טלפון רבות מציעות (שם השירות משתנה מחברה לחברה), מאפשר להקצות יותר ממספר טלפון אחד לאותו קו טלפון. כל מספר מקבל תבנית צלולים שונה. באפשרותך להשתמש במספר אחד לשיחות קוליות ובמספר אחר לשיחות פקס. בהתאם לאזור, ייתכן שהאפשרות הזו תהיה On או Off.

מס' צלולים למענה:

בחר במספר הצלולים החייבים להישמע לפני שהמדפסת תקבל פקס באופן אוטומטי.

קבלה מרחוק:

כשעונים לשיחת פקס נכנסת בטלפון המחובר למדפסת אפשר להתחיל לקבל את הפקס באמצעות הזנת הקוד המשמש את הטלפון.

פקס דחייה:

בחר אפשרויות כדי לדחות פקסי זבל.

שליחת פקס

הגדרות אבטחה

בחר את התפריטים בלוח הבקרה כמתואר להלן.

הגדרות < הגדרות כלליות < הגדרות הפקס < הגדרות אבטחה

הגבלות חיוג ישיר:

הפעל זאת כדי להשבית את האפשרות להזין ידנית את מספרי הפקסים של הנמענים ולאפשר למשתמש לבחור נמענים רק מרשימת אנשי הקשר או מהיסטוריית השליחה. בחר באפשרות הזנה פעמיים כדי לחייב את המשתמש להזין שוב את מספר הפקס אם הוא מזין אותו ידנית.

אישור רשימת כתובות:

הצגת מסך לאישור הנמען לפני התחלת השידור.

ניקוי אוטומטי של נתוני גיבוי:

למקרה של הפסקת חשמל בלתי צפויה עקב תקלה ברשת החשמל או כל סיבה אחרת, המדפסת שומרת זמנית עותקי גיבוי של המסמכים שנשלחו והתקבלו בזיכרון שלה. הפעל את האפשרות הזו כדי למחוק אוטומטית את הגיבוי כשהשליחה או הקבלה של המסמך מסתיימת בהצלחה ואין צורך יותר בגיבוי.

ניקוי נתוני גיבוי:

מחיקת כל עותקי הגיבוי שנשמרים זמנית בזיכרון של המדפסת. הפעל זאת לפני שאתה נותן את המדפסת למישהו אחר או לפני שאתה מסלק אותה לאשפה.

אפשרויות תפריט עבור הגדרות המשתמש

בחר את התפריטים בלוח הבקרה כמתואר להלן.

הגדרות < הגדרות המשתמש < פקס

ההגדרות הנקבעות בתפריט זה נעשות להגדרות ברירת מחדל לשליחת פקסים. להסברים על פריטי ההגדרות, עיין ב-הגדרות הפקס במצב פקס.

אפשרויות תפריט עבור תיבת דואר נכנס

הקש  במסך הבית.

החלפת מחסניות דיו וחומרים מתכלים אחרים

בדיקת המצב של הדיו שנותר ושל תיבת התחזוקה

באפשרותך לבדוק את מפלסי הדיו, בקירוב, ואת אורך חיי השירות, בקירוב, של תיבת התחזוקה מלוח הבקרה או מהמחשב.

בדיקת מצב הדיו הנותר ותיבת התחזוקה — לוח הבקרה

הקש  במסך הבית.

בדיקת המצב של הדיו שנותר ושל תיבת התחזוקה — Windows

1. עבור לחלון של מנהל ההתקן של המדפסת.

2. לחץ על **EPSON Status Monitor 3** בכרטיסייה תחזוקה ולאחר מכן לחץ על פרטים.

לתשומת לבך:

אם **EPSON Status Monitor 3** אינו זמין, היכנס אל מנהל ההתקן של המדפסת, לחץ על הגדרות מורחבות בכרטיסייה תחזוקה, ולאחר מכן בחר הפעל את **EPSON Status Monitor 3**.

מידע קשור

← "מנהל התקן המדפסת ב-Windows" בעמוד 175

בדיקת המצב של הדיו שנותר ושל תיבת התחזוקה — Mac OS X

1. בחר באפשרות העדפות המערכת מתוך התפריט  < מדפסות וסורקים (או הדפסה וסריקה, הדפסה ופקס), ולאחר מכן בחר את המדפסת.

2. לחץ על אפשרויות וציוד < שירות < פתח שירות מדפסת.

3. לחץ על **EPSON Status Monitor**.

קודים של מחסניות דיו

להלן הקודים של מחסניות דיו מקוריות של Epson.

החלפת מחסניות דיו וחומרים מתכלים אחרים

סמל	Black :BK (שחור)	Cyan :C (ציאן)	Magenta :M (מגנטה)	Yellow :Y (צהוב)
מנעול	35 *35XL	35 *35XL	35 *35XL	35 *35XL
				

* "XL" מציין מחסנית גדולה.

משתמשים באוסטרליה ובניו זילנד

Black :BK (שחור)	Cyan :C (ציאן)	Magenta :M (מגנטה)	Yellow :Y (צהוב)
802 *802XL	802 *802XL	802 *802XL	802 *802XL

* "XL" מציין מחסנית גדולה.

חברת Epson ממליצה להשתמש במחסניות דיו מקוריות של Epson. החברה אינה יכולה להבטיח את איכותה של דיו שאינה מקורית או את אמינותה. השימוש בדיו שאינה מקורית יכול לגרום לנזק שאינו כלול באחריות של Epson ובנסיבות מסוימות עלול לגרום למדפסת להתנהג בחוסר יציבות. בשימוש בדיו שאינה מקורית יתכן שלא יוצג מידע על מפלסי הדיו.

לתשומת לבך:

לא כל המחסניות זמינות בכל האזורים.

אם אתה משתמש במוצר באירופה, בקר באתר האינטרנט הבא למידע על תפוקות מחסניות הדיו של Epson.

<http://www.epson.eu/pageyield>

מידע קשור

← "אתר אינטרנט לתמיכה טכנית" בעמוד 236

אמצעי זהירות בנושא טיפול במחסניות דיו

לפני החלפת מחסניות דיו קרא את ההוראות להלן.

אמצעי זהירות בטיפול

אחסן מחסניות דיו בטמפרטורת חדר רגילה והרחק אותן מאור שמש ישיר.

מומלץ להשתמש במחסנית הדיו לפני התאריך המודפס על גבי האריזה.

לקבלת תוצאות מיטביות יש לנצל את כל מחסנית הדיו תוך שישה חודשים ממועד פתיחת האריזה.

לקבלת תוצאות מיטביות יש לאחסן את האריזות של מחסניות הדיו כשהתחתית שלהן פונה למטה.

החלפת מחסנית דיו וחומרים מתכלים אחרים

- לאחר שמביאים מחסנית דיו מאחסון במקרר יש לאפשר לה להתחמם בטמפרטורת החדר למשך שלוש שעות לפחות לפני השימוש בה.
- אסור לפתוח את אריזת מחסנית הדיו בטרם מוכנים להתקין אותה במדפסת. המחסנית ארוזה בריק כדי לשמור על אמינותה. אם משאירים את המחסנית מחוץ לאריזה לזמן ממושך לפני השימוש בה יתכן שלא יהיה אפשר להדפיס.
- היזהר לא לשבור את הוויס בצד הפנימי של מחסנית הדיו בעת ההוצאה מהאריזה.
- חובה להסיר את הסרט הצהוב מהמחסנית לפני התקנתה; אחרת איכות ההדפסה עלולה לרדת או יתכן שלא תוכל להדפיס. אל תסיר את התווית שעל המחסנית ואל תקרע אותה כיוון שהדבר יכול לגרום לדליפה.



- אל תסיר את החותם השקוף מתחתית המחסנית, אחרת יתכן שהמחסנית תהפוך לבלתי שמישה.



החלפת מחסניות דיו וחומרים מתכלים אחרים

❑ אל תיגע בשטחים המופיעים באיור. אם תעשה זאת יתכן שהדבר ימנע הדפסה ופעולה רגילה.



❑ התקן את כל מחסניות הדיו; אחרת לא תוכל להדפיס.

❑ אל תחליף מחסניות דיו ללא אספקת חשמל. אל תזיז את ראש ההדפסה ביד; אחרת יתכן שתפגע במדפסת.

❑ אל תכבה את המדפסת בשעה שהיא טוענת דיו. אם טעינת הדיו לא הושלמה יתכן שלא תוכל להדפיס.

❑ אל תשאיר את המדפסת כאשר מחסניות הדיו מסולקות ממנה ואל תכבה את המדפסת בשעת ההחלפה של מחסניות הדיו, אחרת הדיו שנשארה בנחיריים של ראש ההדפסה תתייבש ויתכן שלא תוכל להדפיס.

❑ אם יש צורך להסיר את מחסנית הדיו באופן זמני יש לוודא ששטח אספקת הדיו מוגן מלכלוך ומאבק. אחסן את מחסנית הדיו באותה הסביבה כמו של המדפסת, כשפתח אספקת הדיו פונה למטה או הצידה. אל תאחסן מחסניות דיו עם פתח אספקת הדיו פונה למעלה. כיוון שיציאת אספקת הדיו מכילה שסתום לשליטה בשחרור הדיו אין צורך להשתמש במכסים או פקקים משלך.

❑ מחסניות דיו שמסירים אותן יכולות להימרח בדיו סביב פתח אספקת הדיו ולכן יש להקפיד לא למרוח דיו על השטח הסובב אותן בעת ההסרה.

❑ מדפסת זאת משתמשת במחסניות דיו המצוידות בשבב ירוק המשגיח על מידע כגון כמות הדיו הנוותרת בכל מחסנית. פירושו של דבר הוא שאפילו אם מסירים את המחסנית מהמדפסת לפני שהיא מנוצלת לגמרי עדיין אפשר להשתמש במחסנית אחרי שמכניסים אותה חזרה למדפסת. אולם כאשר מכניסים מחסנית חזרה יתכן שתהיה צריכת דיו מסוימת כדי להבטיח את ביצועי המדפסת.

❑ לקבלת יעילות דיו מרבית יש להסיר מחסנית דיו רק כאשר מוכנים להחליף אותה. מחסניות דיו שמצב הדיו שלהן נמוך, יתכן שלא יתאפשר להשתמש בהן כשמכניסים אותן מחדש.

❑ כדי להבטיח קבלת איכות הדפסה מעולה וכדי לעזור לשמור על ראש ההדפסה יש רזרבה משתנה של דיו הנשארת במחסנית לשם הבטיחות כאשר המדפסת מציינת שיש להחליף את המחסנית. התפוקה המצוינת אינה כוללת את הרזרבה הזו.

❑ אמנם יתכן שהמחסניות מכילות חומרים ממוחזרים אולם עובדה זאת אינה משפיעה על תפקוד המדפסת ועל ביצועיה.

❑ המפרט והמראה של מחסנית הדיו יכולים להשתנות ללא הודעה מראש, לשם שיפור.

❑ אסור לפרק את מחסנית הדיו או לשפץ אותה אחרת יתכן שלא תוכל להדפיס כרגיל.

❑ אי אפשר להשתמש במחסניות שצורפו למדפסת לשם ההחלפה.

החלפת מחסניות דיו וחומרים מתכלים אחרים

התפוקות שצוינו יכולות להשתנות, תלוי בתמונות שמדפיסים, בסוג הנייר שמשמשים בו, בתדירות ההדפסות ובתנאי סביבה כגון טמפרטורה.

צריכת דיו

כדי לשמור שביצועי ראש ההדפסה יהיו מיטביים המדפסת צורכת כמות דיו מסוימת מכל המחסניות, לא רק בשעת ההדפסה אלא גם בשעת פעולות תחזוקה כגון החלפת מחסניות דיו וניקוי ראש.

כאשר מדפיסים בשחור-לבן או בגווני אפור אפשר להשתמש בדיו צבעוני במקום בשחור, תלוי בהגדרות סוג הנייר או בהגדרות איכות ההדפסה. הסיבה לכך היא שלשם יצירת הצבע השחור משמשים בתערובת של דיו צבעוני.

הדיו במחסניות הדיו שסופקו עם המדפסת נצרכת חלקית במהלך ההקמה הראשונית של המדפסת. כדי לשמור על הדפסות איכותיות ראש ההדפסה שבמדפסת ייטען בדיו במלואו. תהליך חד-פעמי זה צורך כמות מסוימת של דיו ולכן יתכן שהמחסניות הללו ידפיסו פחות עמודים בהשוואה למחסניות דיו אחרות.

החלפה של מחסניות דיו

כאשר מוצגת הודעה המבקשת ממך להחליף את מחסניות הדיו, הקש מדריך ואז צפה באנימציות המוצגות בלוח הבקרה כדי ללמוד כיצד להחליף את מחסניות הדיו.

אם אתה צריך להחליף את מחסניות הדיו לפני שהן התרוקנו, הקש על תחזוקה < החלפת מחסניות דיו במסך הבית, פועל בהתאם להוראות המוצגות על גבי המסך. לפרטים, הקש מדריך.

מידע קשור

← "קודים של מחסניות דיו" בעמוד 147

← "אמצעי זהירות בנושא טיפול במחסניות דיו" בעמוד 148

קוד תיבת התחזוקה

חברת Epson ממליצה להשתמש בתיבת תחזוקה מקורית של Epson.

הקוד הבא הוא הקוד של תיבת התחזוקה המקורית של Epson.

T6715

אמצעי זהירות בזמן השימוש בתיבת התחזוקה

קרא את ההוראות הבאות לפני החלפת תיבת התחזוקה.

אסור לגעת בשבב הירוק בצדה של תיבת התחזוקה. אם תעשה זאת יתכן שהדבר ימנע הדפסה ופעולה רגילה.

אסור להטות את תיבת התחזוקה המשומשת לפני שאוטמים אותה בשקית; אחרת הדיו עלולה לדלוף.

שמור את תיבת התחזוקה הרחק מאור שמש ישיר.

אסור להחליף את תיבת התחזוקה בשעת ההדפסה; אחרת הדיו עלולה לדלוף.

החלפת מחסניות דיו וחומרים מתכלים אחרים

- אסור להשתמש שימוש חוזר בתיבת תחזוקה שהוסרה מהמדפסת ונשארה בנפרד לזמן ממושך. הדיו בתוך התיבה התקשתה ואי אפשר לספוג עוד דיו.
- אסור להסיר את תיבת התחזוקה ואת המכסה שלה מלבד כאשר מחליפים את תיבת התחזוקה; אחרת הדיו עלולה לדלוף.

החלפת תיבת התחזוקה

במחזורי הדפסה מסוימים יתכן שכמות קטנה של דיו עודפת תיאסף בתיבת התחזוקה. כדי למנוע דליפה מתיבת התחזוקה, המדפסת מעוצבת כך שתפסיק להדפיס כאשר תיבת התחזוקה מגיעה לקצה גבול יכולת הספיגה שלה. הצורך בכך, והתדירות, משתנים בהתאם למספר הדפים שמודפסים, סוג החומר שמודפס ומספר מחזורי הניקוי שהמדפסת מבצעת.

כאשר מוצגת הודעה המבקשת ממך להחליף את תיבת התחזוקה, עיין באנימציות המוצגות בלוח הבקרה. הצורך להחליף את תיבת התחזוקה, אין פירושו הוא שהמדפסת הפסיקה לפעול בהתאם למפרט שלה. אחריות Epson אינה כוללת את עלות ההחלפה הזאת. התיבה היא חלק שהמשתמש יכול לתת לו שירות.

לתשומת לבך:

כשתיבת התחזוקה מלאה אי אפשר להדפיס כדי למנוע דליפת דיו ועליך להחליף אותה. עם זאת, ניתן לבצע פעולות כגון שליחת פקסים ושמירת נתונים בזיכרון ניד.

מידע קשור

← "קוד תיבת התחזוקה" בעמוד 151

← "אמצעי זהירות בזמן השימוש בתיבת התחזוקה" בעמוד 151

הדפסה זמנית עם דיו שחור

כאשר מפלס הדיו צבעוני נמוך ועדיין נותר דיו שחור, באפשרותך להשתמש בהגדרות הבאות כדי להמשיך בהדפסה למש זמן קצר באמצעות הדיו השחור בלבד.

סוג הנייר: סוגי נייר רגיל, מעטפה

צבע: גווני אפור

ללא שוליים: לא נבחר

EPSON Status Monitor 3: מופעל (עבור Windows בלבד)

מכיוון שתכונה זו זמינה רק למשך כחמישה ימים, יש להחליף את מחסנית הדיו המרוקנת בהקדם האפשרי.

לתשומת לבך:

אם לא מאפשרים את *EPSON Status Monitor 3*, היכנס אל מנהל ההתקן של המדפסת, לחץ על הגדרות מורחבות בכרטיסייה תחזוקה ולאחר מכן בחר הפעל את *EPSON Status Monitor 3*.

משך הזמן הזמין תלוי בתנאי השימוש.

הדפסה זמנית עם דיו שחור — Windows

1. כשמופיע החלון הבא, בטל את ההדפסה.

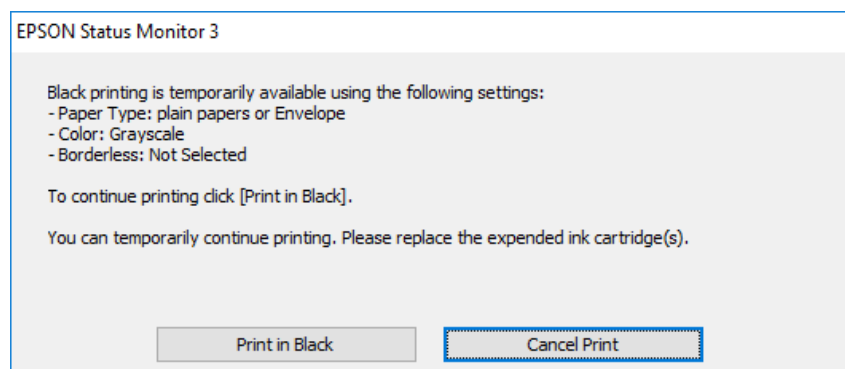
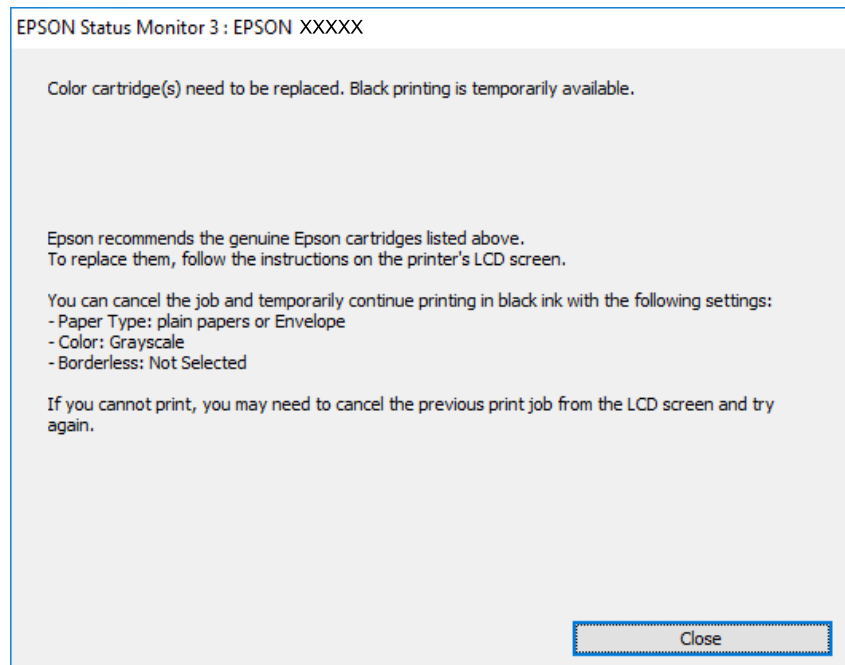

לתשומת לבך:

אם אינך יכול לבטל הדפסה דרך המחשב, בטל אותה דרך לוח הבקרה של המדפסת.

2. עבור לחלון של מנהל ההתקן של המדפסת.
3. נקה את האפשרות ללא שוליים בכרטיסייה ראשי.
4. בחר באפשרות סוגי נייר רגיל או באפשרות מעטפה עבור ההגדרה סוג דף בכרטיסייה ראשי.
5. בחר גווני אפור.
6. הגדר את הפריטים האחרים בכרטיסיות ראשי ו-אפשרויות נוספות לפי הצורך, ולאחר מכן לחץ על אישור.
7. לחץ על הדפס.
8. לחץ על הדפס בשחור בחלון שמופיע.

מידע קשור

- ← "הטענת נייר לתוך ה-מחסנית נייר" בעמוד 49
- ← "פעולות הדפסה בסיסיות — Windows" בעמוד 70

הדפסה זמנית עם דיו שחור — Mac OS X

לתשומת לבך:

כדי להשתמש בתכונה זו דרך רשת, התחבר באמצעות Bonjour.

1. לחץ על סמל המדפסת ב-Dock.
2. בטל את העבודה.
לתשומת לבך:
אם אינך יכול לבטל הדפסה דרך המחשב, בטל אותה דרך לוח הבקרה של המדפסת.
3. בחר באפשרות העדפות המערכת מתוך התפריט  < מדפסות וסורקים (או הדפסה וסריקה, הדפסה ופקס), ולאחר מכן בחר את המדפסת. לחץ על אפשרויות וציוד < אפשרויות (או מנהל התקן).
4. בחר באפשרות מופעל עבור ההגדרה הדפס זמנית בשחור.
5. עבור לתיבת הדו-שיח להדפסה.
6. בחר באפשרות הגדרות הדפסה בתפריט שנפתח.
7. בחר כל גודל נייר שהוא למעט גודל ללא שוליים, עבור ההגדרה גודל דף.
8. בחר באפשרות סוגי נייר רגיל או מעטפה עבור ההגדרה סוג מדיה.
9. בחר גווני אפור.
10. הגדר את הפריטים האחרים לפי הצורך.
11. לחץ על הדפס.

מידע קשור

- ← "הטענת נייר לתוך ה-מחסנית נייר" בעמוד 49
- ← "פעולות הדפסה בסיסיות — Mac OS X" בעמוד 72

חיסכון בדיו שחורה כאשר מפלס הדיו השחורה נמוך (עבור Windows בלבד)

כאשר מפלס הדיו השחורה הוא נמוך ונשארה מספיק דיו צבעונית תוכל להשתמש בתערובת של דיו בצבעים שונים כדי להדפיס צבע שחור. באפשרותך להמשיך להדפיס תוך כדי הכנת מחסנית דיו שחורה להחלפה.

תכונה זו זמינה רק אם בוחרים את ההגדרות להלן במנהל ההדפסה.

סוג דף: סוגי נייר רגיל

איכות: רגיל

החלפת מחסניות דיו וחומרים מתכלים אחרים

□ EPSON Status Monitor 3: זמין

לתשומת לבך:

□ אם לא מאפשרים את **EPSON Status Monitor 3**, היכנס אל מנהל ההתקן של המדפסת, לחץ על הגדרות מורחבות בלשונית תחזוקה ולאחר מכן בחר הפעל את **EPSON Status Monitor 3**.

□ שחור מורכב נראה שונה במקצת משחור טהור. זאת ועוד, המדפסת מדפיסה לאט יותר.

□ המדפסת משתמשת עדיין בדיו שחור כדי לשמור על איכות ראש ההדפסה.

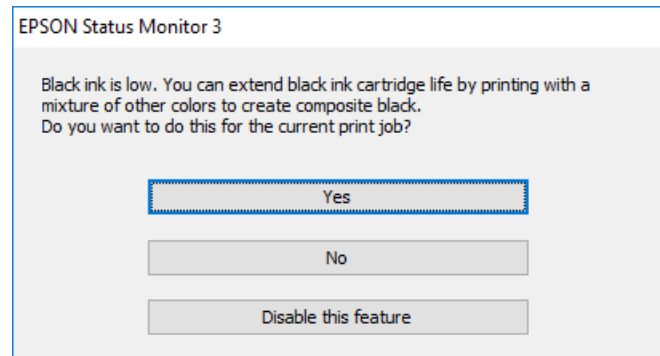

אפשרויות	תיאור
כן	בחר להשתמש בתערובת של דיו צבעונית לשם יצירת הצבע השחור. חלון זה מוצג בפעם הבאה שמדפיסים עבודה דומה.
לא	בחר להמשיך להשתמש בשארית הדיו השחורה. חלון זה מוצג בפעם הבאה שמדפיסים עבודה דומה.
השבת תכונה זו	בחר להמשיך להשתמש בשארית הדיו השחורה. החלון הזה אינו מוצג עד שמחליפים את מחסנית הדיו השחורה והמפלס שלה נעשה נמוך שוב.

תחזוקת המדפסת

בדיקת ראש ההדפסה וניקויו

אם הנחירים סתומים התדפיסים נעשים דהויים, יש רצועות נראות לעין או שמופיעים צבעים לא צפויים. כשאיכות ההדפסה יורדת השתמש בתכונת בדיקת הנחירים ובדוק אם הנחירים סתומים. אם הנחירים סתומים נקה את ראש ההדפסה.

חשוב!

בשעת ניקוי הראש אסור לפתוח את יחידת הסורק ואסור לכבות את המדפסת. אם ניקוי הראש לא הושלם יתכן שלא תוכל להדפיס.

נקה את ראש ההדפסה רק אם איכות ההדפסה יורדת, כיוון שניקוי הראש צורך דיו.

אם כמות הדיו נמוכה ייתכן שלא תוכל לנקות את ראש ההדפסה. עליך להחליף קודם את מחסנית הדיו.

אם איכות ההדפסה לא השתפרה לאחר החזרה על בדיקת הנחירים ועל ניקוי הראש כארבע פעמים, המתן לפחות שש שעות ללא הדפסה ולאחר מכן בדוק שוב את הנחירים ונקח את ראש ההדפסה אם יש בכך צורך. מומלץ לכבות את המדפסת. אם איכות ההדפסה עדיין לא השתפרה, צור קשר עם התמיכה של Epson.

כדי למנוע מראש ההדפסה להתייבש, אל תנתק את המדפסת כשהיא דולקת.

בדיקת ראש ההדפסה וניקויו — לוח הבקרה

1. הכנס למדפסת דף רגיל בגודל A4.
אם המדפסת שלך מצוידת בשתי מחסניות נייר, טען נייר לתוך מחסנית נייר 1.
2. הקש תחזוקה במסך הבית.
3. הקש בדיקת פיית ראש ההדפסה.
4. פעל לפי ההוראות שמופיעות על המסך להדפסת תבנית בדיקת החרירים.
5. בדוק את תבנית ההדפסה. אם רואים בתבנית קווים שבורים או קטעים חסרים, כפי שמוצג בתבנית "NG" אפשר שנחירי ראש ההדפסה סתומים. עבור לשלב הבא. אם אינך רואה קווים שבורים או קטעים חסרים כמו בדפוס "OK" הבא, הנחירים אינם סתומים. הקש  על מנת לסגור את תכונת בדיקת החרירים.

OK



NG

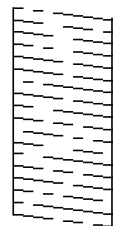

תחזוקת המדפסת

6. הקש  , ואז פעל בהתאם להוראות המוצגות על המסך לניקוי ראש ההדפסה.
7. בגמר הניקוי, הדפס שוב את תבנית הבדיקה של נחירי ראש ההדפסה. חזור על הניקוי ועל הדפסת התבנית עד שכל הקווים יודפסו בשלמותם.

מידע קשור

← "הטענת נייר לתוך ה-מחסנית נייר" בעמוד 49

בדיקת ראש ההדפסה וניקויו — Windows

1. הכנס למדפסת דף רגיל בגודל A4.
- אם המדפסת שלך מצוידת בשתי מחסניות נייר, טען נייר לתוך מחסנית נייר 1.
2. עבור לחלון של מנהל ההתקן של המדפסת.
3. לחץ על בדיקת פיה בכרטיסייה תחזוקה.
4. פעל בהתאם להוראות המוצגות על המסך.

מידע קשור

← "הטענת נייר לתוך ה-מחסנית נייר" בעמוד 49

← "מנהל התקן המדפסת ב-Windows" בעמוד 175

בדיקת ראש ההדפסה וניקויו — Mac OS X

1. הכנס למדפסת דף רגיל בגודל A4.
- אם המדפסת שלך מצוידת בשתי מחסניות נייר, טען נייר לתוך מחסנית נייר 1.
2. בחר באפשרות העדפות המערכת מתוך התפריט  < מדפסות וסורקים (או הדפסה וסריקה, הדפסה ופקס), ולאחר מכן בחר את המדפסת.
3. לחץ על אפשרויות וציוד < שירות < פתח שירות מדפסת.
4. לחץ על בדיקת פיה.
5. פעל בהתאם להוראות המוצגות על המסך.

מידע קשור

← "הטענת נייר לתוך ה-מחסנית נייר" בעמוד 49

יישור ראש ההדפסה

אם רואים שקווים אנכיים אינם מיושרים כהלכה או אם רואים תמונות מטושטשות יש ליישר את ראש ההדפסה.

תחזוקת המדפסת

יישור ראש ההדפסה — לוח הבקרה

1. הכנס למדפסת דף רגיל בגודל A4.
אם המדפסת שלך מצוידת בשתי מחסניות נייר, טען נייר לתוך מחסנית נייר 1.
2. הקש תחזוקה במסך הבית.
3. הקש יישור ראש הדפסה.
4. בחר אחד מתפריטי היישור.
 - יישור שורה: בחר תבנית זו אם הקווים האנכיים נראים לא ישרים.
 - יישור אנכי: בחר תבנית זו אם התדפיסים נראים מטושטשים.
 - יישור אופקי: בחר באפשרות זו אם אתה רואה פסים מרוחים לרוחב במרווחים קבועים.
אם מוצג מסך בחירת הצבע, בחר צבע או שחור-לבן בהתאם להגדרות ההדפסה.
5. פעל לפי ההוראות המוצגות על גבי המסך כדי להדפיס דפוס עבור היישור, ולאחר מכן יישר את ראש ההדפסה.
 - יישור שורה: מצא והזן את המספר עבור התבנית שבה הקו האנכי הוא הכי פחות לא ישר.

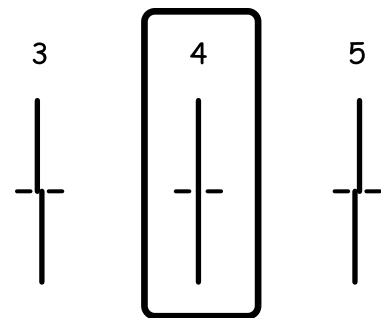

- יישור אנכי: מצא את המספר של התבנית הישרה ביותר בכל קבוצה והזן אותו.

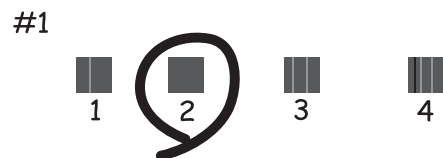

תחזוקת המדפסת

□ יישור אופקי: מצא והזן את המספר של התבנית הכי פחות מופרדת והכי חופפת.



מידע קשור

← "הטענת נייר לתוך ה-מחסנית נייר" בעמוד 49

ניקוי נתיב הנייר ממריחות דיו

כאשר התדפיסים מרוחים או שרוטים, נקה את הגלגלת בפנים.

חשוב: !

אין להשתמש בנייר טישו לניקוי בתוך המדפסת. נחירי ראש ההדפסה עלולים להיסתם מסיבי בד.

1. טען במדפסת נייר רגיל בגודל A4.

2. הקש תחזוקה במסך הבית.

3. הקש ניקוי מיישר הנייר.

4. פעל לפי ההוראות שמופיעות על המסך לניקוי נתיב הנייר.

לתשומת לבך:

חזור על התהליך עד שהנייר לא יוכתם בדיו. אם יש במדפסת שלך שתי מחסניות נייר אך התדפיסים עדיין מרוחים או מלוכלכים, נקה את מקור הנייר השני.

מידע קשור

← "הטענת נייר לתוך ה-מחסנית נייר" בעמוד 49

ניקוי מזין המסמכים האוטומטי

כאשר התמונות המועתקות או הסרוקות ממזין המסמכים האוטומטי הן מרוחות או כאשר המסמכים המקוריים אינם מוזנים כהלכה במזין המסמכים האוטומטי, נקה את מזין המסמכים האוטומטי.

חשוב: !

לעולם אל תשתמש באלכוהול או במדלל לניקוי המדפסת. הכימיקלים האלה עלולים להזיק למדפסת.

תחזוקת המדפסת

1. פתח את מכסה מזין המסמכים האוטומטי.

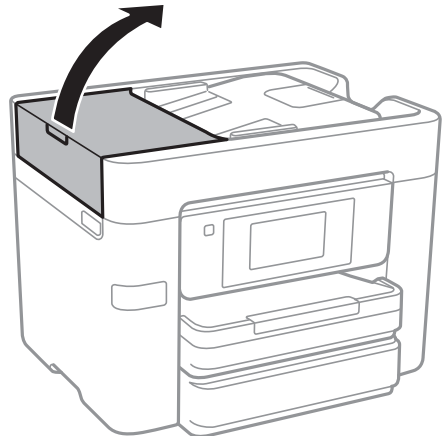

2. השתמש בסמרטוט רך ולח כדי לנקות את הגלגלת ואת פנים מזין המסמכים האוטומטי.

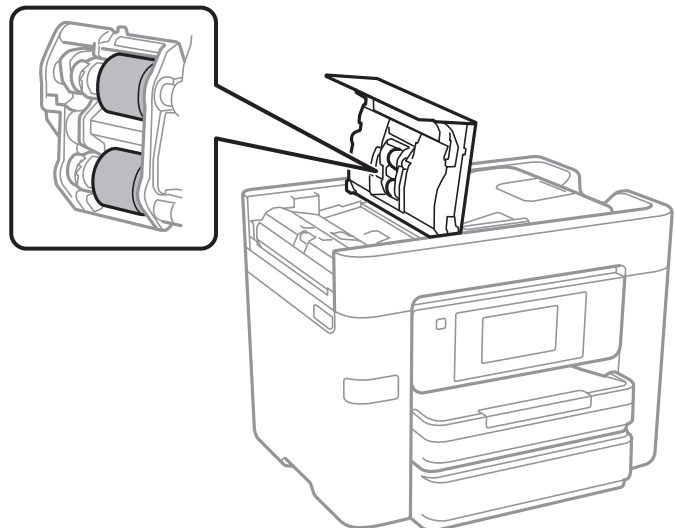

חשוב!

השימוש במטלית יבשה עלול להזיק לפני הגליל. יש להשתמש ב-ADF רק אחרי שהגליל התייבש.

תחזוקת המדפסת

3. פתח את מכסה המסמכים.

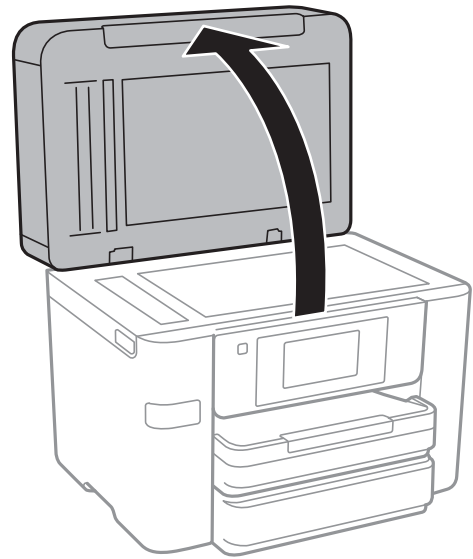

4. נקה את החלק המופיע באיור.

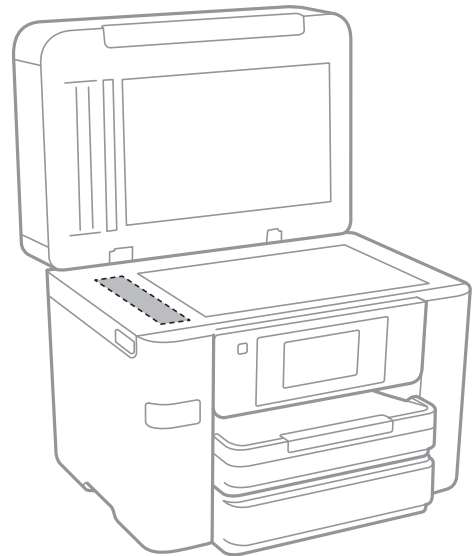

חשוב!

❑ אם משטח הזכוכית מוכתם בשומן או בחומר אחר שקשה להסירו, השתמש בכמות קטנה של מנקה זגוגיות ובסמרטוט רך כדי להסירו. נגב את כל שאריות הנוזל.

❑ אל תלחץ חזק מדי על משטח הזכוכית.

❑ הקפד לא לשרוט את משטח הזכוכית ולא לפגוע בו. משטח זכוכית פגוע יכול להפחית את איכות הסריקה.

ניקוי משטח סריקה

כאשר ההעתיקים או התמונות הסרוקות מרוחים, נקה את משטח סריקה.

זהירות!

היזהר לא ללכוד את ידך או את אצבעותיך בעת פתיחת מכסה המסמכים או סגירתו. אם לא תיזהר, אתה עלול להיפצע.

חשוב!

לעולם אל תשתמש באלכוהול או במדלל לניקוי המדפסת. הכימיקלים האלה עלולים להזיק למדפסת.

1. פתח את מכסה המסמכים.

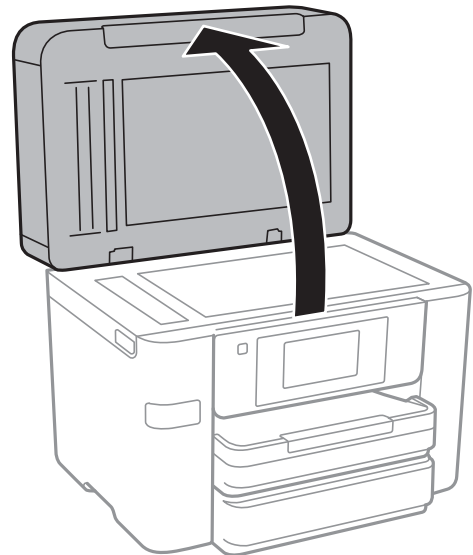

2. השתמש בסמרטוט רך, יבש ונקי כדי לנקות את משטח סריקה.

חשוב!

- אם משטח הזכוכית מוכתם בשומן או בחומר אחר שקשה להסירו, השתמש בכמות קטנה של מנקה זגוגיות ובסמרטוט רך כדי להסירו. נגב את כל שאריות הנוזל.
- אל תלחץ חזק מדי על משטח הזכוכית.
- הקפד לא לשרוט את משטח הזכוכית ולא לפגוע בו. משטח זכוכית פגוע יכול להפחית את איכות הסריקה.

חיסכון בחשמל

המדפסת נכנסת למצב שינה או נכבית אוטומטית אם לא עושים שום פעולה בתוך משך זמן מוגדר. ניתן לכוונן את משך הזמן לפני שהגדרת ניהול צריכת החשמל תופעל. כל הגדלה תשפיע על היעילות האנרגטית של המוצר. יש להתחשב בסביבה לפני שמבצעים שינויים.

תחזוקת המדפסת

בהתאם למיקום שבו רכשת אותה, ייתכן שלמדפסת תהיה תכונה שמכבה אותה אוטומטית אחרי 30 דקות אם היא לא תהיה מחוברת לרשת.

חיסכון בחשמל — לוח הבקרה

1. הקש הגדרות במסך הבית.
 2. הקש הגדרות כלליות < הגדרות בסיסיות.
 3. בצע אחת מהפעולות הבאות.
 - בחר באפשרות טיימר שינה או הגדרות כיבוי < הכיבוי אינו פעיל או הכיבוי מנותק וערוך את ההגדרות.
 - בחר באפשרות טיימר שינה או טיימר כיבוי וערוך את ההגדרות.
- לתשומת לבך:
ייתכן שבמוצר שברשותך כלולה התכונה הגדרות כיבוי או טיימר כיבוי, בהתאם למיקום הרכישה.

אפשרויות תפריט עבור הגדרות

הקש הגדרות במסך הבית של המדפסת כדי לבצע הגדרות שונות.

אפשרויות תפריט עבור הגדרות כלליות

בחר את התפריטים בלוח הבקרה כמתואר להלן.
הגדרות < הגדרות כלליות

הגדרות בסיסיות

בחר את התפריטים בלוח הבקרה כמתואר להלן.
הגדרות < הגדרות כלליות < הגדרות בסיסיות

בהירות מסך:

כיוון הבהירות של מסך המוצר.

צליל:

כוונן את עוצמת הקול ובחר את סוג הקול.

טיימר שינה:

כוון את משך הזמן הדרוש כדי להיכנס למצב שינה (מצב חסכון באנרגיה) כאשר המדפסת לא בצעה שום פעולה. מסך הגביש הנוזלי יוחשך כאשר חולף משך הזמן שהוגדר.

הגדרות כיבוי:

הכיבוי אינו פעיל

בחר הגדרה זו כדי לכבות את המדפסת באופן אוטומטי כאשר אין היא נמצאת בשימוש במשך פרק זמן מוגדר. כל הגדלה תשפיע על יעילות האנרגיה של המוצר. יש להתחשב בסביבה לפני שמבצעים שינויים.

הכיבוי מנותק

בחר הגדרה זו כדי לכבות את המדפסת לאחר 30 דקות כאשר כל היציאות, כולל היציאה LINE, מנותקות. אפשר שתכונה זו לא תהיה זמינה, בהתאם לאזורך.

הגדרות תאריך/שעה:

תאריך/שעה

הזן את התאריך ואת השעה כפי שהם כעת.

שעון קיץ

בחר את הגדרת שעון הקיץ החלה באזור שלך.

אפשרויות תפריט עבור הגדרות

☐ הפרשי שעות

הזן את הפרש השעות בין השעון המקומי שלך לבין UTC (Coordinated Universal Time) (זמן אוניברסלי מתואם).

מדינה/אזור:

בחר את המדינה או האזור בהם אתה נמצא בעת השימוש במדפסת שלך. אם תחליף מדינה או אזור, יחזרו הגדרות הפקס שלך לערכי ברירת המחדל שלהם ויהיה עליך לבחור אותם שוב.

שפה/Language:

בחר את השפה המוצגת במסך הגביש הנוזלי.

טפט:

שנה את צבע הרקע של מסך הגביש הנוזלי.

זמן קצוב לפעולה:

בחר **On** כדי לחזור למסך הראשוני אחרי שחלף פרק זמן מוגדר שבו לא בוצעו פעולות.

מקלדת:

שנה את המתאר של המקלדת במסך הגביש הנוזלי.

מידע קשור

← "חיסכון בחשמל — לוח הבקרה" בעמוד 163

← "הזנת תווים" בעמוד 21

הגדרות מדפסת

בחר את התפריטים בלוח הבקרה כמתואר להלן.
הגדרות < הגדרות כלליות < הגדרות מדפסת

הגדרות מקור דפים:

הגדרת נייר:

בחר בגודל הנייר ובסוג הנייר שטענת במקור הנייר. תוכל לבצע הגדרות נייר מועדף בגודל נייר וסוג נייר.

מעבר אוטומטי בין הגדלים A4/Letter:

בחר **On** על מנת להזין את הנייר ממקור הנייר שהוגדר כגודל A4 כשאינן מקור נייר שמוגדר לגודל קווארטו או כדי להזין את הנייר ממקור הנייר שהוגדר כגודל קווארטו כשאינן מקור נייר שמוגדר כ-A4.

בחירת הגדרות אוטומטית:

בחר **On** עבור כל אחת מההגדרות הבאות על מנת להדפיס באופן אוטומטי על נייר מכל מקור המכיל נייר התואם את הגדרות הנייר שלך.

☐ צלם

אפשרויות תפריט עבור הגדרות

 פקס אחר

הודעת שגיאה:

בחר **On** כדי להציג הודעת שגיאה כאשר גודל הנייר או סוג הנייר שנבחרו אינם תואמים את הנייר שהוטען.

תצוגה אוטומטית של הגדרת נייר:

בחר **On** כדי להציג את מסך הגדרת הנייר בעת טעינת נייר לתוך מקור הנייר. אם תשבית תכונה זו, לא תוכל להדפיס מתוך iPhone או iPad באמצעות AirPrint.

הגדרות הדפסה אוניברסליות:

הגדרות הדפסה אלה חלות כשמדפיסים באמצעות התקן חיצוני ללא שימוש במנהל ההתקן של המדפסת.

יישור למעלה:

כיוון השוליים העליונים של הנייר.

יישור עזב:

כיוון השוליים השמאליים של הנייר.

יישור למעלה מאחור:

כיוון השוליים העליונים של גב העמוד כשמדפיסים בהדפסה דו-צדדית.

יישור שמאל מאחור:

כיוון את השוליים השמאליים עבור שולי גב העמוד כשמדפיסים בהדפסה דו-צדדית.

בדוק את רוחב הנייר:

בחר **On** כדי לבדוק את רוחב הנייר לפני ביצוע הדפסה. הגדרה זו מונעת הדפסה מעבר לגבולות הנייר כשהגדרת גודל הדף שגויה, אך אפשר שהדבר יגרום להאטת מהירות ההדפסה.

דלג על עמודים ריקים:

דלג אוטומטית על דפים ריקים בנתוני ההדפסה.

ביטול הודעת שגיאה:

בחר פעולה לביצוע בעת שגיאה בהדפסה דו-צדדית או שגיאת 'הזיכרון מלא'.

 On

מציג אזהרה ומדפיס במצב חד-צדדי בעת התרחשות שגיאה במהלך הדפסה דו-צדדית, או מדפיס רק את מה שהמדפסת הצליחה לעבד בעת התרחשות שגיאת "זיכרון מלא".

 Off

המדפסת מציגה הודעת שגיאה ומבטלת את ההדפסה.

אפשרויות תפריט עבור הגדרות

ממשק זיכרון נייד:

 התקן זיכרון:

בחר הפעל כדי לאפשר למדפסת לגשת אל התקן זיכרון שהוכנס. אם בחרת נטרל לא תוכל לשמור נתונים בהתקן הזיכרון עם המדפסת. כך ניתן למנוע שמירה לא חוקית של מסמכים סודיים.

 שיתוף קבצים:

בחר אם להעניק גישה לכתיבה לזיכרון הנייד ממחשב המחובר באמצעות חיבור USB או ממחשב המחובר לרשת.

נייר עבה:

בחר פועל כדי למנוע מריחת דיו על התדפיסים שלך, אולם, הפעלת אפשרות זו עלולה להאט את מהירות ההדפסה.

מצב שקט:

בחר On על מנת לצמצם את הרעש במהלך ההדפסה, אך פעולה זו עשויה להוריד את מהירות ההדפסה. יתכן שלא יהיה הבדל במידת הרעש של המדפסת, תלוי בסוג הנייר ובהגדרות איכות ההדפסה שבחרת.

זמן ייבוש הדיו:

בחר את זמן ייבוש הדיו בו תרצה להשתמש בעת ביצוע הדפסה דו-צדדית. המדפסת מדפיסה בצד השני של הדף אחרי הדפסתו של הצד הראשון. אם התדפיס מרוח, הארך את הגדרת משך הזמן.

דו-כיווני:

בחר פועל כדי לשנות את כיוון ההדפסה; ההדפסה מתבצעת בעת שראש ההדפסה נע לשמאל או לימין. אם קווי האורך או הרוחב בהדפסה נראים מטושטשים או לישרים, השבתת התכונה הזו עשויה לפתור את הבעיה. עם זאת, ההדפסה עשויה להיות איטית יותר.

חיבור מחשב באמצעות USB:

בחר הפעל על מנת לאפשר למחשב לגשת למדפסת כאשר היא מחוברת באמצעות USB. כאשר בוחרים נטרל מוגבלות ההדפסה והסריקה שאינן נשלחות באמצעות חיבור רשת.

מידע קשור

← "טעינת נייר" בעמוד 45

הגדרות רשת

בחר את התפריטים בלוח הבקרה כמתואר להלן.

הגדרות < הגדרות כלליות < הגדרות רשת

הגדרת Wi-Fi:

הגדר או שנה את הגדרות הרשת האלחוטית. בחר את שיטת הקישור מתוך האפשרויות הבאות ולאחר מכן פעל בהתאם להוראות המוצגות בלוח הגביש הנוזלי.

 Wi-Fi (מומלץ) Wi-Fi Direct

אפשרויות תפריט עבור הגדרות

הגדרת רשת קווית:

הגדר או שנה חיבור רשת המשתמש בכבל LAN ונתב. כאשר משתמשים בחיבור זה, קישורי Wi-Fi מושבתים.

סטטוס הרשת:

הצגה או הדפסה של ההגדרות הנוכחיות של הרשת.

בדיקת חיבור:

בודקת את חיבור הרשת הנוכחית ומדפיסה דו"ח. אם יש בעיות כלשהן בחיבור ניתן לעיין בדו"ח כדי לנסות לפתור את הבעיה.

מתקדם:

בצע את ההגדרות המפורטות הבאות.

- שם המכשיר
- TCP/IP
- שרת פרוקסי
- שרת דוא"ל
- כתובת IPv6
- שיתוף רשת MS
- NFC
- מהירות קישור ודו-צדדי

מידע קשור

- ← "ביצוע הגדרות Wi-Fi ידניות" בעמוד 28
- ← "ביצוע הגדרות Wi-Fi באמצעות התקנת לחצן (WPS)" בעמוד 29
- ← "ביצוע הגדרות Wi-Fi באמצעות הגדרת קוד (WPS) PIN" בעמוד 30
- ← "הגדרת חיבור באמצעות Wi-Fi Direct (נקודת גישה פשוטה)" בעמוד 31
- ← "הדפסת גליון מצב רשת" בעמוד 40
- ← "בדיקת מצב חיבור הרשת" בעמוד 34
- ← "שינוי חיבור הרשת לחיבור Ethernet מתוך לוח הבקרה של המדפסת" בעמוד 42
- ← "ביצוע הגדרות רשת מתקדמות" בעמוד 32

הגדרות שירות רשת

בחר את התפריטים בלוח הבקרה כמתואר להלן.
הגדרות < הגדרות כלליות < הגדרות שירות רשת

שירותי Epson Connect:

הצגה אם המדפסת רשומה ומחוברת אל Epson Connect.
תוכל להירשם לשירות באמצעות הקשה על שמור ולפעול על פי ההוראות.

אפשרויות תפריט עבור הגדרות

אחרי שנרשמת, תוכל לשנות את ההגדרות הבאות.

השהה/המשך

בטל רישום

לפרטים נוספים, עיין באתר האינטרנט הבא.

<https://www.epsonconnect.com/>

<http://www.epsonconnect.eu> (אירופה בלבד)

שירותי Google Cloud Print:

יוצג אם המדפסת רשומה ומחוברת אל שירותי ההדפסה בענן של Google.

אחרי שנרשמת, תוכל לשנות את ההגדרות הבאות.

הפעל/השבת

בטל רישום

לפרטים על ההרשמה אל שירותי ההדפסה בענן של Google עיין באתר האינטרנט שלהלן.

<https://www.epsonconnect.com/>

<http://www.epsonconnect.eu> (אירופה בלבד)

מידע קשור

← "שירותי Epson Connect" בעמוד 173

אפשרויות תפריט עבור סטטוס אספקה

בחר את התפריט בלוח הבקרה כמתואר להלן.

הגדרות < סטטוס אספקה

מציגה את הרמה המשוערת של הדיו וחיי השירות של תיבת התחזוקה.

כשמוצג סימן קריאה, מפלס הדיו נמוך או שתיבת התחזוקה כמעט מלאה. כאשר מוצג סמל X, יש להחליף את הפריט משום שהדיו נגמר או שתיבת התחזוקה מלאה.

אפשרויות תפריט עבור תחזוקה

בחר את התפריטים בלוח הבקרה כמתואר להלן.

הגדרות < תחזוקה

בדיקת פיית ראש ההדפסה:

בחר תכונה זו כדי לבדוק אם יש סתימה בנחירי ראש ההדפסה. המדפסת מדפיסה דפוס בדיקת נחירים.

אפשרויות תפריט עבור הגדרות

ניקוי ראש ההדפסה:

בחר תכונה זו כדי לנקות נחירים סתומים בראש ההדפסה.

יישור ראש הדפסה:

תוכל להשתמש בתכונה זו כדי לכוון את ראש ההדפסה על מנת לשפר את איכות ההדפסה.

 יישור שורה

בחר תכונה זו כדי ליישר קווים אנכיים.

 יישור אנכי

בצע תכונה זו אם התדפיסים שלך נראים מטושטשים או שכיתוב או קווים אינם ישרים.

 יישור אופקי

בחר תכונה זו אם מופיעים פסים אופקיים במרווחים סדירים בתדפיסים שלך.

החלפת מחסניות דיו:

השתמש בתכונה זאת כדי להחליף את מחסניות הדיו לפני שהדיו אזולת.

ניקוי מיישר הנייר:

בחר תכונה זו אם קיימים כתמי דיו על גבי הגלילים הפנימיים. המדפסת מזינה נייר כדי לנקות את הגלילים הפנימיים.

מידע קשור

- ← "בדיקת ראש ההדפסה וניקויו" בעמוד 156
- ← "יישור ראש ההדפסה" בעמוד 157
- ← "החלפה של מחסניות דיו" בעמוד 151
- ← "ניקוי נתיב הנייר ממריחות דיו" בעמוד 159

אפשרויות תפריט עבור שפה/Language

בחר את התפריטים בלוח הבקרה כמתואר להלן.

הגדרות < שפה/Language

בחר את השפה המוצגת במסך הגביש הנוזלי.

אפשרויות תפריט עבור סטטוס המדפסת/ הדפסה

בחר את התפריטים בלוח הבקרה כמתואר להלן.

הגדרות < סטטוס המדפסת/ הדפסה

אפשרויות תפריט עבור הגדרות

גיליון סטטוס ההדפסה:

גיליון סטטוס תצורה:

הדפס דפי מידע עם ההגדרות וסטטוס המדפסת כפי שהם כעת.

גיליון סטטוס החומרים:

הדפס גליונות מידע עם סטטוס החומרים המתכלים.

גיליון היסטוריית שימוש:

הדפס דפי מידע המציגים את ההסטוריה של השימוש במדפסת.

רשת:

הצגה של ההגדרות הנוכחיות של הרשת.

אפשרויות תפריט עבור מנהל אנשי קשר

בחר את התפריטים בלוח הבקרה כמתואר להלן.

הגדרות < מנהל אנשי קשר

שמור/מחק:

רשום ו/או מחק את אנשי הקשר עבור פקס, סרוק לדוא"ל, ותפריטי סריקה לתיקייה ברשת/FTP.

ערכים נפוצים:

רשום אנשי קשר הנמצאים בשימוש תדיר כדי להגשת אליהם במהירות. תוכל גם לשנות את סדר הרשימה.

הדפסת אנשי קשר:

הדפס את רשימת אנשי הקשר שלך.

הצג אפשרויות:

שנה את הדרך בה מוצגת רשימת אנשי הקשר.

אפשרויות חיפוש:

שנה את שיטת חיפוש אנשי קשר.

אפשרויות תפריט עבור מונה הדפסות

בחר את התפריטים בלוח הבקרה כמתואר להלן.

הגדרות < מונה הדפסות

מציג את מספרם הכולל של התדפיסים, התדפיסים בשחור לבן ותדפיסי הצבע שהודפסו מאז שרכשת את המדפסת. הקש הדפס גיליון כאשר תרצה להדפיס את התוצאה.

אפשרויות תפריט עבור הגדרות המשתמש

בחר את התפריטים בלוח הבקרה כמתואר להלן.

הגדרות < הגדרות המשתמש

תוכל לשנות את הגדרות ברירת המחדל של התפריטים הבאים.

סריקה לתיקיה ברשת/FTP

סרוק לדוא"ל

סריקה לזיכרון נייד

סריקה לענן

הגדרות צילום

פקס

אפשרויות תפריט עבור שחזור הגדרות ברירת מחדל

בחר את התפריטים בלוח הבקרה כמתואר להלן.

הגדרות < שחזור הגדרות ברירת מחדל

מאפס את התפריטים הבאים לברירות המחדל שלהם.

הגדרות רשת

הגדרות צילום

הגדרות סריקה

הגדרות הפקס

נקה את כל הנתונים וההגדרות

אפשרויות תפריט עבור עדכון קושחה

בחר את התפריטים בלוח הבקרה כמתואר להלן.

הגדרות < עדכון קושחה

עדכון:

בודק אם הגרסה המעודכנת ביותר של הקושחה הועלתה לשרת הרשת. אם יש עדכון זמין, תוכל לבחור אם להתחיל בביצוע העדכון או לא.

התראה:

בחר **On** כדי לקבל הודעה אם יש עדכון קושחה זמין.

שירותי רשת ומידע על התוכנה

סעיף זה מציג את שירותי הרשת ומוצרי התוכנה שזמינים עבור המדפסת שלך באתר של Epson או בדיסק התוכנה המצורף.

שירות Epson Connect

באמצעות שירות Epson Connect העומד לרשותך באינטרנט באפשרותך להדפיס מהטלפון החכם שלך, ממחשב הלוח שלך או מהמחשב הנייד בכל מקום ובכל שעה. התכונות הזמינות באינטרנט הן כלהלן.

Remote Print Driver	Scan to Cloud	Epson iPrint הדפסה מרחוק	Email Print
✓	✓	✓	✓

לפרטים ראה את אתר הפורטל Epson Connect.

<https://www.epsonconnect.com/>

<http://www.epsonconnect.eu> (אירופה בלבד)

Web Config

Web Config הוא יישום הפועל בדפדפן אינטרנט כגון Internet Explorer ו-Safari, במחשב או בהתקן חכם. באפשרותך לאשר את מצב המדפסת או לשנות את הגדרות שירותי הרשת ואת הגדרות המדפסת. כדי להשתמש ב Web Config, חבר את המדפסת ואת המחשב או את ההתקן לאותה הרשת.

לתשומת לבך:
הדפדפנים להלן נתמכים.

מערכת הפעלה	דפדפן
Windows XP SP3 ואילך	Internet Explorer 8 ומעלה, *Firefox, *Chrome
Mac OS X v10.6.8 ואילך	*Chrome, *Firefox, *Safari
*iOS	*Safari
Android 2.3 ואילך	דפדפן ברירת מחדל
*Chrome OS	דפדפן ברירת מחדל

* השתמש בגרסה העדכנית ביותר.

הפעלת Web Config בדפדפן אינטרנט

1. בדוק את כתובת ה-IP של המדפסת.
הקש על סמל הרשת במסך הבית של המדפסת, ואז הקש על שיטות החיבור הפעיל כדי לאשר את כתובת ה-IP של המדפסת.
לתשומת לבך:
תוכל לבדוק גם את כתובת ה-IP באמצעות הדפסת דו"ח חיבור רשת.
2. הפעל דפדפן אינטרנט ממחשב או מהתקן חכם ולאחר מכן הזן את כתובת ה-IP של המדפסת.
תבנית:
IPv4: http://:כתובת ה-IP של המדפסת/
IPv6: http://:כתובת ה-IP של המדפסת/
דוגמאות:
IPv4: http://:192.168.100.201/
IPv6: http://:db8:2001::1000/[
לתשומת לבך:
באמצעות המכשיר החכם באפשרותך להפעיל את Web Config ממסך התחזוקה של Epson iPrint.

מידע קשור

← "שימוש ביישום Epson iPrint" בעמוד 89

← "הדפסת דוח חיבור רשת" בעמוד 35

הפעלת Web Config ב-Windows

בעת חיבור של מחשב למדפסת באמצעות WSD, בצע את הפעולות שלהלן להפעלת Web Config.

1. גישה למסך התקנים ומדפסות ב-Windows.

Windows 10

לחץ לחיצה ימנית, או לחיצה שמאלית ממושכת, על לחצן 'התחל' ובחר לוח הבקרה < הצג התקנים ומדפסות תחת חומרה וקול.

Windows 8.1/Windows 8/Windows Server 2012 R2/Windows Server 2012

בחר שולחן עבודה < הגדרות < לוח בקרה < הצג התקנים ומדפסות ב חומרה וקול (או חומרה).

Windows 7/Windows Server 2008 R2

לחץ על לחצן 'התחל' ובחר לוח הבקרה < הצג התקנים ומדפסות תחת חומרה וקול.

Windows Vista/Windows Server 2008

לחץ על לחצן 'התחל' ובחר לוח הבקרה < מדפסות תחת חומרה וקול.

2. לחץ באמצעות לחצן העכבר הימני על המדפסת שלך ובחר מאפיינים.

3. בחר בלשונית שירותי אינטרנט ולחץ על ה-URL.

הפעלת Web Config ב-Mac OS X

1. בחר ב-העדפות מערכת מתוך התפריט  < מדפסות וסורקים (או הדפסה וסריקה, הדפסה ופקס), ולאחר מכן בחר את המדפסת.
2. לחץ על אפשרויות וציוד < הראה דף אינטרנט של מדפסת.

מנהל התקן המדפסת ב-Windows

מנהל ההתקן של המדפסת שולט במדפסת בעזרת פקודות שניתנות מיישום מחשב. כאשר מגדירים הגדרות במנהל ההתקן של המדפסת מקבלים את תוצאות ההדפסה הטובות ביותר. באפשרותך גם לבדוק את מצב המדפסת או לשמור שתהיה במצב תפעול תקין תוך שימוש בשירות מנהל ההתקן שלה.

לתשומת לבך:

באפשרותך לשנות את שפת מנהל ההתקן של המדפסת. בחר את השפה שברצונך להשתמש בה מההגדרה שפה על הלשונית תחזוקה.

גישה אל מנהל ההתקן של המדפסת מיישומים

כדי להגדיר הגדרות החלות רק על היישום שבשימושך, יש להיכנס אל מנהל ההתקן מהיישום הזה. בחר הדפס או הגדרות הדפסה מתוך התפריט קובץ. בחר במדפסת שלך ואז הקלק על העדפות או על מאפיינים.

לתשומת לבך:

הפעולות עשויות להשתנות בהתאם ליישום. למידע נוסף עיין בעזרה של היישום.

גישה אל מנהל ההתקן של המדפסת מלוח הבקרה

כדי להגדיר את כל ההגדרות החלות על כל היישומים יש לגשת אל מנהל ההתקן מלוח הבקרה.

Windows 10

לחץ לחיצה ימנית, או לחיצה שמאלית ממושכת, על לחצן 'התחל' ובחר לוח הבקרה < הצג התקנים ומדפסות תחת חומרה וקול. לחץ לחיצה ימנית, או לחיצה שמאלית ממושכת, על המדפסת, ובחר באפשרות העדפות הדפסה.

Windows 8.1/Windows 8/Windows Server 2012 R2/Windows Server 2012

בחר שולחן עבודה < הגדרות < לוח הבקרה < הצג התקנים ומדפסות תחת חומרה וקול. לחץ באמצעות לחצן העכבר הימני על המדפסת שלך, או לחץ עליו והחזק אותו ואז בחר העדפות הדפסה.

Windows 7/Windows Server 2008 R2

לחץ על לחצן 'התחל' ובחר לוח הבקרה < הצג התקנים ומדפסות תחת חומרה וקול. לחץ באמצעות לחצן העכבר הימני על המדפסת שלך ובחר העדפות הדפסה.

Windows Vista/Windows Server 2008

לחץ על לחצן 'התחל' ובחר לוח הבקרה < מדפסות תחת חומרה וקול. לחץ באמצעות לחצן העכבר הימני על המדפסת שלך ובחר העדפות הדפסה.

Windows XP/Windows Server 2003 R2/Windows Server 2003

לחץ על לחצן התחל ובחר לוח הבקרה < מדפסות ורכיבי חומרה אחרים < מדפסות ופקסים. לחץ באמצעות לחצן העכבר הימני על המדפסת שלך ובחר העדפות הדפסה.

שירותי רשת ומידע על התוכנה

גישה למנהל ההתקן של המדפסת מסמל המדפסת בשורת המשימות של המדפסת בשורת המשימות של שולחן העבודה הוא סמל קיצור דרך המאפשר לגשת במהירות למנהל ההתקן של המדפסת.

אם מקליקים על סמל המדפסת ובוחרים ב-הגדרות מדפסת אפשר לגשת לאותו חלון הגדרות מדפסת המוצג מלוח הבקרה. לחיצה כפולה על סמל זה מאפשרת לבדוק את מצב המדפסת.

לתשומת לבך:

אם סמל המדפסת אינו מוצג בשורת המשימות, היכנס אל חלון מנהל ההתקן של המדפסת, לחץ על העדפות מעקב על הלשונית תחזוקה ולאחר מכן בחר ב-הוסף את סמל קיצור הדרך לשורת המשימות.

הפעלת תוכנית השירות

עבור לחלון של מנהל ההתקן של המדפסת. לחץ על הכרטיסייה תחזוקה.

הגבלת הגדרות במנהל התקן המדפסת ב-Windows

באפשרותך לנעול הגדרות מסוימות של מנהל ההתקן של המדפסת כך שמשתמשים אחרים לא יוכלו לשנותן.

לתשומת לבך:

היכנס למחשב כמנהל.

1. פתח את הלשונית הגדרות אופציונליות בתפריט מאפייני המדפסת.

Windows 10

לחץ לחיצה ימנית, או לחיצה שמאלית ממושכת, על לחצן 'התחל' ובחר לוח הבקרה < הצג התקנים ומדפסות תחת חומרה וקול. לחץ לחיצה ימנית, או לחיצה שמאלית ממושכת, על המדפסת, ובחר באפשרות מאפייני המדפסת. לחץ על הלשונית הגדרות אופציונליות.

Windows 8.1/Windows 8/Windows Server 2012R2/Windows Server 2012

בחר שולחן עבודה < הגדרות < לוח הבקרה < הצג התקנים ומדפסות תחת חומרה וקול. לחץ באמצעות לחצן העכבר הימני על המדפסת שלך, או לחץ עליו והחזק אותו ואז בחר מאפייני מדפסת. לחץ על הלשונית הגדרות אופציונליות.

Windows 7/Windows Server 2008 R2

לחץ על לחצן 'התחל' ובחר לוח הבקרה < הצג התקנים ומדפסות תחת חומרה וקול. לחץ באמצעות לחצן העכבר הימני על המדפסת שלך ובחר מאפייני מדפסת. לחץ על הלשונית הגדרות אופציונליות.

Windows Vista/Windows Server 2008

לחץ על לחצן התחל ובחר לוח הבקרה < מדפסות בחומרה וקול. לחץ באמצעות לחצן העכבר הימני על המדפסת שלך ובחר מאפיינים. לחץ על הלשונית הגדרות אופציונליות.

Windows XP/Windows Server 2003 R2/Windows Server 2003

לחץ על לחצן התחל ובחר לוח הבקרה < מדפסות ורכיבי חומרה אחרים < מדפסות ופקסים. לחץ באמצעות לחצן העכבר הימני על המדפסת שלך ובחר מאפיינים. לחץ על הלשונית הגדרות אופציונליות.

2. לחץ על הגדרות מנהל ההתקן.

3. בחר את התכונה שברצונך להגביל.

להסבר על פריטי ההגדרות ראה העזרה המקוונת.

4. לחץ על אישור.

קביעת הגדרות הפעלה למנהל התקן המדפסת של Windows

באפשרותך לקבוע הגדרות כגון הפיכת EPSON Status Monitor 3 לזמין.

1. גש אל חלון מנהל ההתקן של המדפסת.
2. לחץ על הגדרות מורחבות בלשונית תחזוקה.
3. קבע את ההגדרות המתאימות ולאחר מכן לחץ על אישור.
להסבר על פריטי ההגדרות ראה העזרה המקוונת.

מידע קשור

← "מנהל התקן המדפסת ב-Windows" בעמוד 175

מנהל התקן המדפסת ב-Mac OS X

מנהל ההתקן של המדפסת שולט במדפסת בעזרת פקודות שניתנות מיישום מחשב. כאשר מגדירים הגדרות במנהל ההתקן של המדפסת מקבלים את תוצאות ההדפסה הטובות ביותר. באפשרותך גם לבדוק את מצב המדפסת או לשמור שתהיה במצב תפעול תקין תוך שימוש בשירות מנהל ההתקן שלה.

גישה אל מנהל ההתקן של המדפסת מיישומים

לחץ על הגדרת עמוד או על הדפס בתפריט קובץ של היישום. אם יש בכך צורך, לחץ על הראה פרטים או על ▼ כדי להרחיב את חלון ההדפסה.

לתשומת לבך:

בהתאם ליישום שבו אתה משתמש, ייתכן שהאפשרות הגדרת עמוד לא תופיע בתפריט קובץ והפעולות להצגת מסך ההדפסה יהיו שונות. למידע נוסף עיין בעזרה של היישום.

הפעלת השירות

בחר ב-העדפות מערכת מתוך התפריט  < מדפסות וסורקים (או הדפסה וסריקה, הדפסה ופקס), ולאחר מכן בחר את המדפסת. לחץ על אפשרויות וציוד < שירות < פתח שירות מדפסת.

שינוי הגדרות מנהל ההתקן למדפסת במערכת ההפעלה Mac OS X

כניסה לחלון של הגדרות מנהל ההתקן למדפסת במערכת ההפעלה Mac OS X

בחר באפשרות העדפות המערכת מתוך  התפריט < מדפסות וסורקים (או הדפסה וסריקה, Print & Fax) ובחר את המדפסת. לחץ על אפשרויות וציוד < אפשרויות (או מנהל התקן).

הגדרות תפעוליות עבור מנהל התקן הדפסה במערכת ההפעלה Mac OS X

נייר ומעטפות עבים: מונע מריחת דיו כאשר מדפיסים על נייר עבה. עם זאת, הפעלת תכונה זו עשויה להאט את מהירות המדפסת.

שירותי רשת ומידע על התוכנה

- דלג על עמוד ריק: דילוג על עמודים ריקים כדי לא להדפיס אותם.
- מצב שקט: הפחתת הרעש שנפלט מהמדפסת. עם זאת, הגדרה זו עלולה להאט את מהירות ההדפסה.
- הדפס זמנית בשחור: הדפסה בדיו שחור בלבד באופן זמני.
- פליטת מסמכים לתיוק: הזן את הנייר באופן כזה שניתן יהיה לתייק אותו בקלות כאשר מדפיסים נתוני הדפסה לרוחב או הדפסה דו-צדדית. אין תמיכה בהדפסת מעטפות.
- הסר שוליים לבנים: הסרת שוליים לא נחוצים בזמן הדפסה ללא שוליים.
- הדפסה במהירות גבוהה: הדפסה כשראש ההדפסה זו בשני הכיוונים. ההדפסה מהירה יותר אך האיכות נמוכה יותר.
- הודעות אזהרה: אפשרות למנהל ההתקן של המדפסת להציג הודעות שגיאה.
- צור תקשורת דו-כיוונית: בדרך כלל יש להגדיר זאת במצב מופעל. בחר באפשרות כבוי אם אי אפשר לקבל את פרטי המדפסת בגלל שהמדפסת משותפת עם מחשבים במערכת ההפעלה Windows או ברשת או בגלל כל סיבה אחרת.

Epson Scan 2 (מנהל ההתקן של הסורק)

Epson Scan 2 הוא יישום המיועד לבקרה על הסריקה. באפשרותך להתאים הגדרות אלה: גודל, רזולוציה, בהירות, ניגודיות ואיכות של התמונה הסרוקה.

לתשומת לבך:

באפשרותך גם להפעיל את Epson Scan 2 מיישום סריקה תואם TWAIN.

הפעלה ב-Windows

לתשומת לבך:

בשביל מערכות הפעלה Windows Server עליך להתקין את התכונה חוויית שימוש במחשב.

Windows 10

לחץ על הלחצן 'התחל', ואז בחר **Epson Scan 2 < EPSON**.

Windows 8.1/Windows 8/Windows Server 2012 R2/Windows Server 2012

הזן את שם היישום בצ'ארם החיפוש ולאחר מכן בחר בסמל המוצג.

Windows 7/Windows Vista/Windows XP/Windows Server 2008 R2/Windows

Server 2008/Windows Server 2003 R2/Windows Server 2003

לחץ על לחצן 'התחל', ולאחר מכן בחר כל התוכניות או תוכניות < Epson Scan 2 < EPSON < Epson Scan 2.

הפעלה ב-Mac OS X

לתשומת לבך:

Epson Scan 2 אינו תומך בתכונת החלפת המשתמשים המהירה של Mac OS X. כבה את החלפת המשתמשים המהירה.

בחר באפשרות עבור אל < יישומים < Epson Software < Epson Scan 2.

מידע קשור

← "התקנת יישומים" בעמוד 183

Document Capture Pro

Document Capture Pro* היא אפליקציה המאפשרת לך להגדיר את התצורה של תמונות סרוקות הנשלחות ממדפסת למחשב באמצעות רשת.

תוכל לבצע הגדרות סריקה שונות במחשב, כגון פורמט שמירת קובץ, התיקיה שבה יש לשמור את הסריקה, ויעד להעברה, ולשמור את הכל כעבודת סריקה. תוכל לשמור עד 30 עבודות סריקה ולהריץ עבודות אלה מהמחשב או מהמדפסת באמצעות לוח הבקרה. הקש סריקה < Document Capture Pro במסך הבית.

עיון בעזרה של Document Capture Pro כדי לקרוא פרטים על השימוש באפליקציה.

* Document Capture מיועד עבור Windows. עבור Mac OS X, יש להשתמש ב-Document Capture.

לתשומת לבך:

מערכות הפעלה Windows Server אינן נתמכות.

הפעלה ב-Windows

Windows 10 □

לחץ על הלחצן 'התחל', ואז בחר **Document Capture Pro < Epson Software**.

Windows 8.1/Windows 8 □

הזן את שם היישום בצ'ארם החיפוש ולאחר מכן בחר בסמל המוצג.

Windows 7/Windows Vista/Windows XP □

לחץ על לחצן התחל ובחר כל התכניות או תוכניות < Epson Software < Document Capture Pro.

הפעלה ב-Mac OS X

בחר באפשרות עבור אל < יישומים < Epson Software < Document Capture.

מידע קשור

← "התקנת יישומים" בעמוד 183

מנהל התקן PC-FAX (מנהל התקן פקס)

PC-FAX הוא יישום המאפשר לשלוח כפקס ישירות מהמחשב מסמך שנוצר ביישום נפרד. מנהל התקן PC-FAX מותקן אוטומטית כשמתקינים את שירות הפקס. למידע נוסף עיון בעזרה של היישום.

לתשומת לבך:

□ מערכות הפעלה Windows Server אינן נתמכות.

□ הפעולה משתנה, תלוי ביישום שמשמשים בו כדי ליצור את המסמך. למידע נוסף עיון בעזרה של היישום.

שירותי רשת ומידע על התוכנה

גישה מתוך Windows

בתוך היישום, בחר הדפס או הגדרות הדפסה מתוך התפריט קובץ. בחר במדפסת (FAX) שלך ואז הקלק על העדפות או על מאפיינים.

גישה מתוך Mac OS X

בתוך היישום, בחר הדפס מתוך התפריט קובץ. בחר את המדפסת (FAX) שלך בתור הגדרת ה-מדפסת, ולאחר מכן בחר ב-הגדרות פקס או ב-הגדרות הנמענים מהתפריט המוקפץ.

מידע קשור

← "תוכנת עזר לפקס" בעמוד 180

← "התקנת יישומים" בעמוד 183

תוכנת עזר לפקס

FAX Utility הוא יישום המאפשר לקבוע תצורה של הגדרות שונות לשם שליחת פקסים ממחשב. באפשרותך ליצור את רשימת אנשי הקשר לשימוש בעת שליחת פקס או לערוך אותה, לקבוע את התצורה כך שפקסים שמתקבלים יישמרו במחשב בתבנית PDF וכן הלאה. לקבלת מידע נוסף, עיין בעזרה של היישום.

לתשומת לבך:

☐ מערכות הפעלה Windows Server אינן נתמכות.

☐ ודא שהתקנת את מנהל ההתקן של המדפסת לפני התקנת FAX Utility.

הפעלה ב-Windows

☐ Windows 10

לחץ על הלחצן 'התחל', ובחר **FAX Utility < Epson Software**.

☐ Windows 8.1/Windows 8

הזן את שם היישום בצ'ארם החיפוש ולאחר מכן בחר בסמל המוצג.

☐ Windows 7/Windows Vista/Windows XP

לחץ על לחצן התחל ובחר כל התכניות (או תוכניות) **FAX Utility < Epson Software**.

הפעלה ב-Mac OS X

בחר העדפות מערכת מהתפריט  < מדפסות וסורקים (או הדפסה וסריקה, הדפסה ופקס), ולאחר מכן בחר את המדפסת (FAX). לחץ על אפשרויות וציוד < שירות < פתח שירות מדפסת.

מידע קשור

← "התקנת יישומים" בעמוד 183

EPSON Software Updater

EPSON Software Updater הוא יישום הבודק אם יש באינטרנט תוכנה חדשה או מעודכנת ומתקין אותה. באפשרותך גם לעדכן את הקושחה של המדפסת ואת הוראות הפעלה שלה.

שירותי רשת ומידע על התוכנה

לתשומת לבך:
מערכות הפעלה Windows Server אינן נתמכות.

הפעלה ב-Windows

Windows 10

לחץ על הלחצן 'התחל', ואז בחר **Epson Software Updater < EPSON Software Updater**.

Windows 8.1/Windows 8

הזן את שם היישום בצ'ארם החיפוש ולאחר מכן בחר בסמל המוצג.

Windows 7/Windows Vista/Windows XP

לחץ על לחצן 'התחל', ולאחר מכן בחר כל התוכניות (או תוכניות) **EPSON < Epson Software < Software Updater**.

לתשומת לבך:
באפשרותך להפעיל את **EPSON Software Updater** בלחיצה על סמל המדפסת בשורת המשימות שבשולחן העבודה ולאחריה בחירה באפשרות עדכון תוכנה.

הפעלה ב-Mac OS X

בחר באפשרות עבור אל < יישומים < **EPSON Software Updater < Epson Software**.

מידע קשור

← "התקנת יישומים" בעמוד 183

EpsonNet Config

EpsonNet Config הוא יישום המאפשר להגדיר את כתובות ממשק הרשת ואת הפרוטוקולים שלה. לפרטים נוספים ראה מדריך הפעולות של EpsonNet Config או את העזרה של היישום.

הפעלה ב-Windows

Windows 10

לחץ על הלחצן 'התחל', ואז בחר **EpsonNet Config < EpsonNet**.

Windows 8.1/Windows 8/Windows Server 2012 R2/Windows Server 2012

הזן את שם היישום בצ'ארם החיפוש ולאחר מכן בחר בסמל המוצג.

Windows 7/Windows Vista/Windows XP/Windows Server 2008 R2/Windows Server 2008/Windows Server 2003 R2/Windows Server 2003

לחץ על לחצן התחל ובחר כל התוכניות (או תוכניות) **< EpsonNet Config V4 < EpsonNet < EpsonNet Config**.

הפעלה ב-Mac OS X

בחר באפשרות עבור אל < יישומים < **Epson Software < EpsonNet < EpsonNet Config V4 < EpsonNet Config**.

הסרת אפליקציות

היכנס למחשב שלך כמנהל. הזן את סיסמת המנהל אם המחשב מנחה אותך לעשות זאת.

הסרת אפליקציות — Windows

1. לחץ על הכפתור  כדי לכבות את המדפסת.

2. צא מכל היישומים הרצים.

3. פתח את לוח הבקרה:

Windows 10

לחץ לחיצה ימנית, או לחיצה שמאלית ממושכת, על לחצן 'התחל' ובחר לוח הבקרה.

Windows 8.1/Windows 8/Windows Server 2012 R2/Windows Server 2012

בחר שולחן עבודה < הגדרות < לוח בקרה.

Windows 7/Windows Vista/Windows XP/Windows Server 2008 R2/Windows Server 2008/Windows Server 2003 R2/Windows Server 2003

לחץ על לחצן 'התחל' ובחר לוח הבקרה.

4. פתח את הסר התקנת תכנית (או הוספה או הסרה של תוכניות):

Windows 10/Windows 8.1/Windows 8/Windows 7/Windows Vista/Windows Server 2012 R2/Windows Server 2012/Windows Server 2008 R2/Windows Server 2008

בחר הסר התקנת תכנית ב תוכניות.

Windows XP/Windows Server 2003 R2/Windows Server 2003

לחץ על הוספה או הסרה של תוכניות.

5. בחר את היישום שברצונך להסיר.

6. הסר את היישומים:

Windows 10/Windows 8.1/Windows 8/Windows 7/Windows Vista/Windows Server 2012 R2/Windows Server 2012/Windows Server 2008 R2/Windows Server 2008

לחץ על הסר התקנה/שנה או על הסר התקנה.

Windows XP/Windows Server 2003 R2/Windows Server 2003

לחץ על הסר התקנה/שנה או על הסר.



לתשומת לבך:

אם מופיע חלון בקרת חשבון משתמש לחץ על המשך.

שירותי רשת ומידע על התוכנה

7. פעל בהתאם להוראות המוצגות על המסך.

הסרת יישומים — Mac OS X

1. הורד את Uninstaller באמצעות EPSON Software Updater.
לאחר הורדת ה-Uninstaller אין צורך להוריד אותו שוב בכל פעם שבו מסירים את היישום.
2. לחץ על הכפתור  כדי לכבות את המדפסת.
3. כדי להסיר את מנהל ההתקן של המדפסת או את מנהל ההתקן PC-FAX, בחר העדפות מערכת מהתפריט  < מדפסות וסורקים (או הדפס וסרוק, הדפסה ופקס), ואחר כך הסר את המדפסת מרשימת המדפסות הזמינות.
4. צא מכל היישומים הרצים.
5. בחר עבור אל < יישומים < Epson Software < Uninstaller.
6. בחר את היישום שברצונך להסיר ואחר כך לחץ על Uninstall.

חשוב:

ה-Uninstaller מסיר מהמחשב את כל מנהלי ההתקנים של מדפסות הזרקת דיו של Epson. אם יש כמה מדפסות הזרקת דיו של Epson בשימוש וברצונך למחוק מנהלי התקנים מסוימים בלבד, מחק קודם את כולם ואז התקן שוב את מנהל ההתקן הנחוץ של המדפסת.

לתשומת לבך:

אם אינך יכול למצוא ברשימת היישומים את היישום שברצונך להסיר אינך יכול להסיר תוך שימוש ב-Uninstaller. במצב זה, בחר עבור אל < יישומים < Epson Software, בחר ביישום שברצונך להסיר ואחר כך גרור אותו אל סמל האשפה.

מידע קשור

← "EPSON Software Updater" בעמוד 180

התקנת יישומים

חבר את המחשב לרשת והתקן את הגרסה העדכנית של כל היישומים מהאתר.

לתשומת לבך:

היכנס למחשב כמנהל. הזן את סיסמת המנהל אם המחשב מנחה לעשות זאת.

כאשר מתקינים יישום כלשהו מחדש יש להסירו קודם.

1. צא מכל היישומים הרצים.

2. כאשר מתקינים את מנהל ההתקן של המדפסת או את Epson Scan 2, יש לנתק זמנית את המדפסת ואת המחשב.

לתשומת לבך:

אל תחבר את המדפסת ואת המחשב עד שתקבל הוראה לעשות זאת.

שירותי רשת ומידע על התוכנה

3. התקן את היישומים באמצעות מילוי ההוראות באתר האינטרנט להלן.

<http://epson.sn>

לתשומת לבך:

☐ התקן את Document Capture Pro מהאתר שלהלן.

<http://support.epson.net/> (מחוץ לאירופה)

http://assets.epson-europe.com/gb/en/document_capture_pro/index.html (אירופה)

☐ אם אתה משתמש במחשב בעל מערכת הפעלה Windows ואינך יכול להוריד את האפליקציות מאתר האינטרנט, תוכל להתקין אותם מתוך התקליטור המצורף, חוץ מאשר Document Capture Pro.

מידע קשור

← "הסרת אפליקציות" בעמוד 182

עדכון יישומים וחומרה

יתכן שתוכל לפתור בעיות מסוימות ולשפר פונקציות או להוסיף בעזרת עדכון היישומים והקושחה. ודא שאתה משתמש בגרסה העדכנית של היישומים ושל הקושחה.

1. ודא שהמחשב והמדפסת מחוברים ושהמחשב מחובר לאינטרנט.

2. הפעל את EPSON Software Updater ועדכן את היישומים או את הקושחה.

 חשוב:

אל תכבה את המדפסת ואל תנתק אותו לפני השלמת העדכון; אחרת, עלולה להתרחש במדפסת תקלה.

לתשומת לבך:

אם אינך יכול למצוא ברשימה את היישום שברצונך לעדכן אינך יכול לעדכן תוך שימוש ב-EPSON Software Updater. בדוק מהן הגרסאות העדכניות של היישומים באתר האינטרנט הישראלי של Epson.

<http://www.epson.com>

מידע קשור

← "EPSON Software Updater" בעמוד 180

עדכון קושחת המדפסת באמצעות לוח הבקרה

אם המדפסת מחוברת לאינטרנט, תוכל לעדכן את קושחת המדפסת באמצעות לוח הבקרה. אפשר גם להגדיר למדפסת לבדוק באופן סדיר אם קיימים עדכוני קושח ולהודיע לך במידה ויש עדכונים זמינים מסוג זה.

1. הקש הגדרות במסך הבית.

2. הקש עדכון קושחה < עדכן.

לתשומת לבך:

הקש התראה < On כדי להגדיר למדפסת לבדוק באופן סדיר אם קיימים עדכוני קושחה זמינים.

שירותי רשת ומידע על התוכנה

3. בדוק את ההודעה המוצגת על גבי המסך והקש התחל בדיקה. המדפסת מתחילה לחפש עדכונים זמינים.
4. אם מוצגת הודעה על גבי מסך הגביש הנוזלי, המודיעה לך שקיים עדכון קושחה זמין, פעל בהתאם להוראות שעל גבי המסך כדי להתחיל את העדכון.

חשוב!

אל תכבה את המדפסת ואל תנתק אותו לפני השלמת העדכון; אחרת, עלולה להתרחש במדפסת תקלה.

אם עדכון הקושחה לא הושלם או לא הצליח, המדפסת אינה נדלקת באופן רגיל, ומסך הגביש הנוזלי יציג את ההודעה "Recovery Mode" בפעם הבאה שמדליקים את המדפסת. במצב זה, עליך לעדכן שוב את הקושחה באמצעות מחשב. חבר את המדפסת למחשב באמצעות כבל USB. לא תוכל לעדכן את הקושחה באמצעות חיבור רשת כל זמן שההודעה "Recovery Mode" מוצגת במדפסת. במחשב, גש לאתר Epson המקומי שלך, והורד משם את הקושחה העדכנית ביותר עבור המדפסת. לשלבים הבאים, עיין בהוראות המוצגות באתר האינטרנט.

פתרון בעיות

בדיקת מצב המדפסת

בדיקת הודעות על גבי מסך ה-LCD

אם מופיעה הודעת שגיאה על גבי מסך ה-LCD, מלא את ההוראות על גבי המסך או השתמש בפתרונות להלן כדי להתגבר על הבעיה.

הודעות שגיאה	פתרונות
שגיאת מדפסת. כבה את המדפסת והדלק אותה מחדש. למידע נוסף, עיין במסמכים הנלווים.	סלק כל נייר או חומר מגן במדפסת. אם הודעת השגיאה עדיין מוצגת, פנה לתמיכה של Epson.
נגמר הנייר בתוך XX. הכנס נייר והקש על אישור. XX/XX	טען נייר ואז הכנס את ה-מחסנית נייר פנימה עד הסוף.
צריך להחליף את מחסנית דיו.	כדי להבטיח קבלת איכות הדפסה מעולה וכדי לעזור לשמור על ראש ההדפסה, יש רזרבה משתנה של דיו הנשארת במחסנית לשם הבטיחות כאשר המדפסת מציינת שיש להחליף את המחסנית. כאשר הנך מתבקש לעשות זאת, החלף את המחסנית.
הגדרת הנייר מושבתת. ייתכן שחלק מהתכונות לא יהיו זמינות. למידע נוסף, עיין במסמכים הנלווים.	אם תצוגה אוטומטית של הגדרת נייר נעשית לא זמינה אי אפשר להשתמש ב-AirPrint.
לא זוהה צליל חיוג.	ייתכן שיהיה ניתן לפתור את הבעיה על ידי הקשה על הגדרות < הגדרות כלליות < הגדרות הפקס < הגדרות בסיסיות < סוג הקו ולאחר מכן בחירה באפשרות PBX. אם מערכת הטלפונים שלך דורשת קוד גישה כדי לקבל קו חוץ, הגדר את קוד הגישה לאחר הבחירה ב-PBX. השתמש ב-# (סולמית) במקום קוד הגישה עצמו בעת הזנת מספר פקס חיצוני. הפעולה הזאת הופכת את החיבור לבטוח יותר. אם הודעת השגיאה עדיין מוצגת קבע את הגדרות זיהוי צליל חיוג כלא זמינות. עם זאת, הפיכת תכונה זאת ללא זמינה יכולה למחוק את הספרה הראשונה של מספר פקס ולשלוח את הפקס למספר שגוי.
השילוב בין כתובת ה-IP למסכת רשת המשנה לא חוקי. למידע נוסף, עיין במסמכים הנלווים.	הזן את כתובת ה-IP הנכונה או את שער ברירת המחדל הנכון. צור קשר עם האדם שהגדיר את הרשת כדי לקבל סיוע.
עדכן את אישור הבסיס כדי להשתמש בשירותי הענן.	הרץ את Web Config, ואז עדכן את אישור ה-root.
בדוק אם הגדרות היציאה של המדפסת (למשל כתובת IP) או תוכנת ההדפסה במחשב נכונים.	ודא שיציאת המדפסת נבחרה בצורה נכונה ב תכונה < יציאה מתפריט המדפסת כדלהלן.
בדוק אם הגדרות היציאה או תוכנת ההדפסה במחשב נכונים. למידע נוסף, עיין במסמכים הנלווים.	בחר "USBXXX" עבור חיבור USB, או "EpsonNet Print Port" עבור חיבור רשת.

פתרון בעיות

פתרונות	הודעות שגיאה
<p>המדפסת נכנסה למצב שחזור כיוון שעדכון הקושחה נכשל. בצע את השלבים הבאים כדי להתחיל מחדש את עדכון הקושחה.</p> <p>1. חבר את המדפסת למחשב באמצעות כבל USB. (בזמן מצב שחזור אי אפשר לעדכן את הקושחה באמצעות חיבור לרשת.)</p> <p>2. להוראות נוספות בקר באתר המקומי של Epson.</p>	Recovery Mode

מידע קשור

← "יצירת קשר עם התמיכה של Epson" בעמוד 236

← "התקנת יישומים" בעמוד 183

← "עדכון יישומים וחומרה" בעמוד 184

בדיקת מצב המדפסת — Windows

1. עבור לחלון של מנהל ההתקן של המדפסת.

2. לחץ על EPSON Status Monitor 3 בכרטיסייה תחזוקה ולאחר מכן לחץ על פרטים.

תוכל לבדוק את מצב המדפסת, רמות הדיו ומצב השגיאה.

לתשומת לבך:

אם EPSON Status Monitor 3 אינו זמין, היכנס אל מנהל ההתקן של המדפסת, לחץ על הגדרות מורחבות בכרטיסייה תחזוקה, ולאחר מכן בחר הפעל את EPSON Status Monitor 3.

מידע קשור

← "מנהל התקן המדפסת ב-Windows" בעמוד 175

בדיקת מצב המדפסת — Mac OS X

1. בחר באפשרות העדפות המערכת מתוך התפריט  < מדפסות וסורקים (או הדפסה וסריקה, הדפסה ופקס), ולאחר מכן בחר את המדפסת.

2. לחץ על אפשרויות וציוד < שירות < פתח שירות מדפסת.

3. לחץ על EPSON Status Monitor.

תוכל לבדוק את מצב המדפסת, רמות הדיו ומצב השגיאה.

בדיקת מצב התוכנה

אפשר שיהיה ביכולתך לפתור את הבעיה באמצעות עדכון התוכנה לגרסה העדכנית ביותר שלה. כדי לבדוק את מצב התוכנה, יש להשתמש בכלי עדכון התוכנה.

פתרון בעיות

מידע קשור

← "EPSON Software Updater" בעמוד 180

← "עדכון יישומים וחומרה" בעמוד 184

סילוק נייר חסום

פעל בהתאם להוראות המוצגות על גבי המסך בלוח הבקרה של המדפסת, על מנת לאתר ולהסיר את הנייר החסום, כולל פיסות קרועות כלשהן. מסך הגביש הנוזלי מציג אנימציה המראה לך כיצד להסיר נייר חסום.

 **זהירות:**

לעולם אל תיגע בלחצנים שעל גבי לוח הבקרה כאשר ידך בתוך המדפסת. אם המדפסת מתחילה לפעול היא יכולה לגרום לפציעה. היזהר לא לגעת בחלקים הבולטים, כדי להימנע מפציעה.

 **חשוב:**

סלק בזהירות את הנייר התקוע. הסרת הנייר בחוזק רב מדי יכולה לגרום לנזק למדפסת.

הנייר אינו מוזן כהלכה

בדוק את הדברים הבאים ובצע את הפעולות הנדרשות כדי לפתור את הבעיה.

הנח את המדפסת על משטח שטוח והפעל אותה בתנאי הסביבה המומלצים.

השתמש בנייר הנתמך בידי מדפסת זאת.

מלא את ההוראות בנושא אמצעי זהירות לטיפול בנייר.

אל תכניס יותר דפים מהכמות המרבית של דפים שניתן. אם אתה משתמש בדף רגיל אל תשים עוד דפים מעבר לקו שמסומן על ידי המשולש במסילה הצדדית.

ודא שגודל הנייר וסוג הנייר תואמים לגודל ולסוג הנייר שהכנסת בפועל למדפסת.

מידע קשור

← "מפרט סביבתי" בעמוד 226

← "אמצעי זהירות לטיפול בנייר" בעמוד 45

← "גודל הנייר וכמויות הדפים" בעמוד 46

← "רשימת סוג הנייר" בעמוד 48

נייר תקוע

טען דף בכיוון הנכון והחלק את המסילות הצדדיות לאורך קצוות הדף.

מידע קשור

← "סילוק נייר חסום" בעמוד 188

פתרון בעיות

← "הטענת נייר לתוך ה-מחסנית נייר" בעמוד 49

הנייר מוזן עקום

טען דף בכיוון הנכון והחלק את המסילות הצדדיות לאורך קצוות הדף.

מידע קשור

← "הטענת נייר לתוך ה-מחסנית נייר" בעמוד 49

כמה דפי נייר מוזנים ביחד

אם כמה דפי נייר מוזנים ביחד בזמן הדפסה דו-צדדית, הוצא את הנייר שהכנסת למדפסת לפני שאתה מכניס מחדש את הנייר.

המקור אינו מוזן במזין המסמכים האוטומטי

- השתמש במסמכים מקוריים שמזין המסמכים האוטומטי תומך בהם.
- הטען את המסמכים המקוריים בכיוון הנכון והחלק את מכווני הנייר כנגד קצוות המסמכים המקוריים.
- נקה את פנים מזין המסמכים האוטומטי.
- אל תשים עוד דפים מעבר לקו שמסומן על ידי המשולש במזין המסמכים האוטומטי.

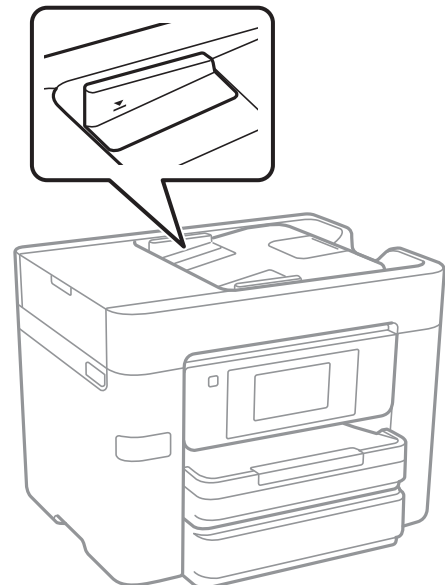

- ודא שסמל ה-ADF נמצא בתחתית המסך. אם הוא כבוי, הנח שוב את מסמכי המקור.

מידע קשור

- ← "מסמכים מקוריים זמינים עבור מזין המסמכים האוטומטי" בעמוד 53
- ← "הנחת מסמכי מקור במזין המסמכים האוטומטי" בעמוד 53



← "ניקוי מזין המסמכים האוטומטי" בעמוד 159

בעיות באספקת החשמל ובלוח הבקרה

המדפסת לא נדלקת

- ודא שכבל החשמל מחובר כהלכה.
- החזק את הלחצן  לחוץ זמן ארוך קצת יותר.

המדפסת לא נכבית

החזק את הלחצן  לחוץ זמן ארוך קצת יותר. אם עדיין אינך מצליח לכבות את המדפסת, נתק את כבל החשמל מהחשמל. כדי למנוע מראש ההדפסה להתייבש לחלוטין, הדלק את המדפסת שוב וכבה אותה באמצעות לחיצה על הלחצן .

מתבצע כיבוי אוטומטי

- הקש הגדרות < הגדרות כלליות < הגדרות בסיסיות < הגדרות כיבוי, ואז השבת את הגדרות ה-הכיבוי אינו פעיל וה-הכיבוי מנותק.
 - הקש הגדרות < הגדרות כלליות < הגדרות בסיסיות, ואז השבת את הגדרת ה-טיימר כיבוי.
- לתשומת לבך:
ייתכן שבמוצר שברשותך כלולה התכונה הגדרות כיבוי או טיימר כיבוי, בהתאם למיקום הרכישה.

מסך הגביש הנוזלי מחשיך

המדפסת נמצאת במצב שינה. הקש במקום כלשהו במסך הגביש הנוזלי כדי להחזיר אותו למצבו הקודם.

מסך המגע אינו מגיב

- אם תדביק מדבקת מגן על מסך המגע, אפשר שמסך המגע האופטי לא יגיב.
- כבה את המדפסת, ואז נגב את המסך באמצעות מטלית רכה, יבשה. אם המסך מרוח, אפשר שהוא לא יגיב.

לא ניתן להדפיס ממחשב

בדיקת החיבור

- חבר את כבל ה-USB היטב אל המדפסת ואל המחשב.

פתרון בעיות

- אם אתה משתמש ברכזת USB נסה לחבר את המדפסת ישירות אל המחשב.
- אם אין ביכולתך להדפיס באמצעות רשת, עיין בדף המתאר את שיטת חיבור הרשת מהמחשב שלך.

בדיקת התוכנה והנתונים

- התקן את מנהל ההתקן של המדפסת.
- אם אתה מדפיס נתונים בכמות גדולה זיכרון המחשב עלול לאזול. הדפס את התמונה ברזולוציה נמוכה יותר או במידות קטנות יותר.

בדיקת מצב המדפסת מהמחשב (Windows)

- לחץ על תור הדפסה בלשונית תחזוקה של מנהל ההתקן של המדפסת ולאחר מכן בדוק את הגורמים להלן.
- בדוק אם יש עבודות הדפסה בהשהיה.
- בטל הדפסה אם יש צורך.
- ודא שהמדפסת אינה לא מקוונת או ממתינה.
- אם המדפסת לא מקוונת או אם היא ממתינה, נקה את ההגדרה הרלוונטית למצבה (לא מקוונת או ממתינה) מהתפריט מדפסת.

- ודא שהמדפסת נבחרה כמדפסת ברירת המחדל מהתפריט מדפסת (אמור להיות סימן ביקורת בפריט התפריט).

אם המדפסת לא נבחרה בתור מדפסת ברירת המחדל, הגדר אותה בתור מדפסת ברירת המחדל.

- ודא שיציאת המדפסת נבחרה בצורה נכונה ב תכונה < יציאה מתפריט ה מדפסת כדלהלן.
- בחר "USBXXX" עבור חיבור USB, או "EpsonNet Print Port" עבור חיבור רשת.

בדיקת מצב המדפסת מהמחשב (Mac OS X)

ודא שמצב המדפסת אינו השהיה.

- בחר ב-העדפות מערכת מתוך התפריט  < מדפסות וסורקים (או הדפסה וסריקה, הדפסה ופקס), ולאחר מכן לחץ פעמיים על סמל המדפסת. אם המדפסת בהשהיה, לחץ על חדש פעולה (או על חדש את פעולת המדפסת).

מידע קשור

- ← "התחברות למחשב" בעמוד 25
- ← "התקנת יישומים" בעמוד 183
- ← "ביטול הדפסה" בעמוד 93

כאשר אין ביכולתך לבצע הגדרות רשת

- כבה את ההתקנים שאתה רוצה לחבר אל הרשת. המתן כ-10 שניות, ולאחר מכן הדלק את ההתקנים בסדר הבא: נקודת גישה, מחשב או התקן חכם, ואז את המדפסת. קרב את המדפסת והמחשב או ההתקן החכם אל נקודת הגישה כדי לסייע לתקשורת גלי הרדיו, ואז נסה לבצע שוב את הגדרות הרשת.
- הקש הגדרות < הגדרות כלליות < הגדרות רשת < בדיקת חיבור, ואז הדפס את דו"ח חיבור הרשת. אם מתרחשת שגיאה, בדוק את דוח חיבור הרשת, ולאחר מכן בצע את הפתרונות המודפסים.

פתרון בעיות

מידע קשור

- ← "הדפסת דוח חיבור רשת" בעמוד 35
- ← "הודעות ופתרונות בדוח חיבור הרשת" בעמוד 36

אין אפשרות להתחבר מהתקנים אף על פי שאין בעיה בהגדרות הרשת

אם אין אפשרות להתחבר מהמחשב או מהתקן חכם אל המדפסת אף על פי שבדוח חיבור הרשת לא מופיעה שום בעיה, עיין בהמשך.

□ אם אתה משתמש בכמה נקודות גישה באותו הזמן ייתכן שלא תוכל להשתמש במדפסת מהמחשב או מהתקן החכם, תלוי בהגדרות של נקודות הגישה. חבר את המחשב או את ההתקן החכם לאותה נקודת גישה כמו המדפסת.

השבת את פונקציית הקשירה בהתקן החכם במידה והיא אופשרה.

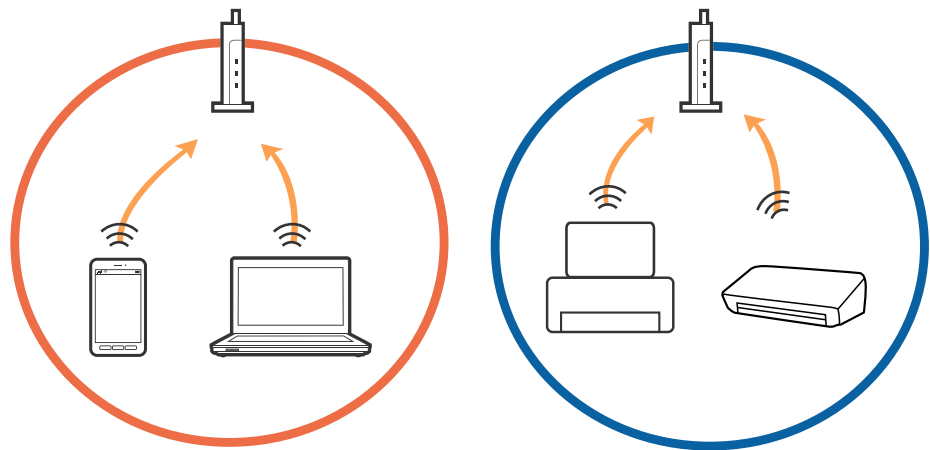

□ ייתכן שלא תוכל להתחבר לנקודת הגישה כאשר יש לה כמה SSID וכאשר התקנים שונים מחוברים ל-SSID שונים באותה נקודת גישה. חבר את המחשב או את ההתקן החכם לאותו SSID של המדפסת.

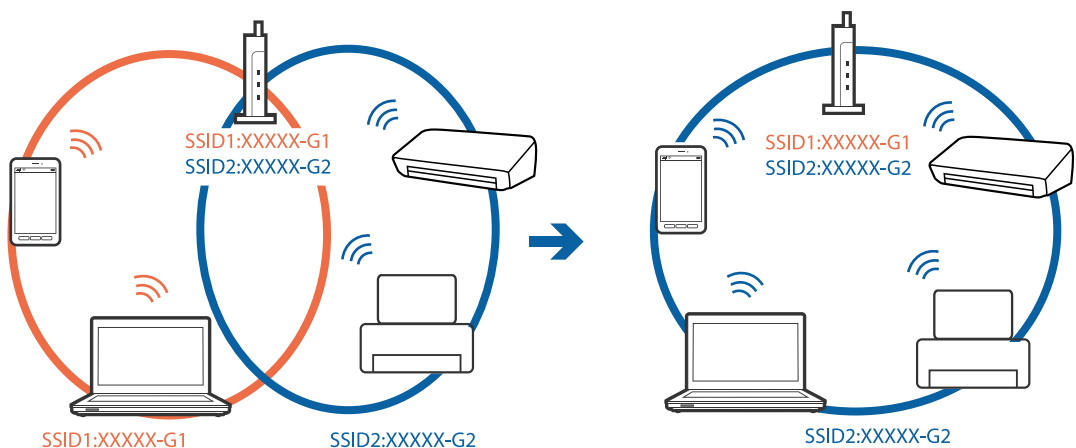

פתרון בעיות

□ לנקודת גישה העומדת גם בתקן IEEE802.11a וגם בתקן IEEE802.11g יש SSID ב-2.4 GHz וב-5 GHz. אם אתה מחבר את המחשב או את התקן החכם אל SSID ב-5 GHz - לא תוכל להתחבר למדפסת כיוון שהמדפסת תומכת בתקשורת ב-2.4 GHz בלבד. חבר את המחשב או את ההתקן החכם לאותו SSID של המדפסת.

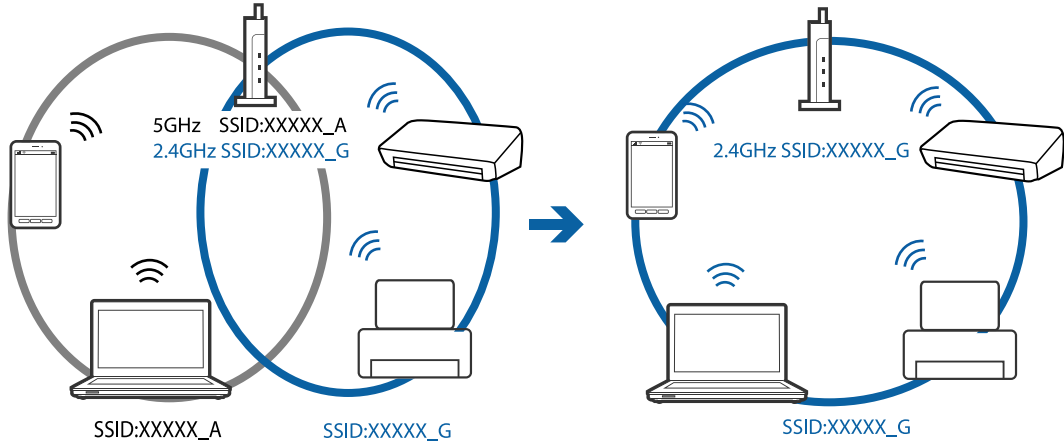

□ למרבית נקודות הגישה יש תכונת מפריד פרטיות החוסם את התקשורת בין ההתקנים מחוברים. אם אין ביכולתך ליצור תקשורת בין מדפסת ומחשב או התקן החכם אף על פי שהם מחוברים לאותה הרשת, השבת את מפריד הפרטיות בנקודת הגישה. לפרטים נוספים, עיין במדריך שסופק עם נקודת הגישה.

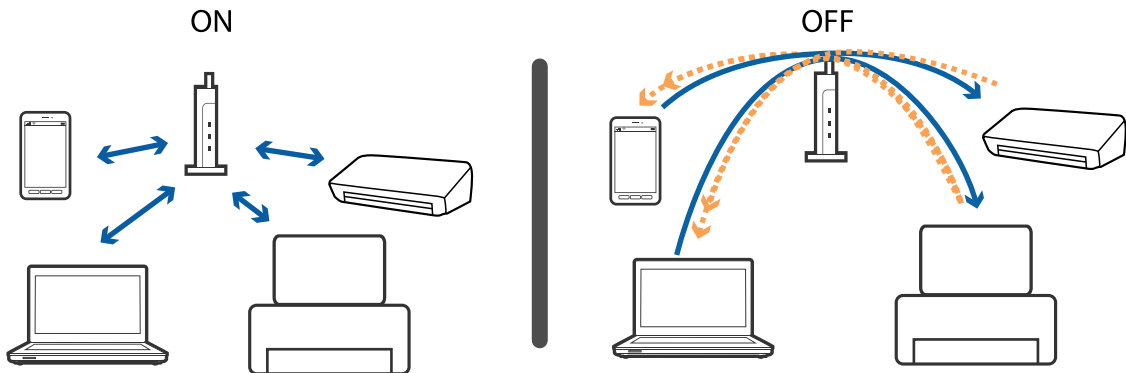

מידע קשור

- ← "בדיקת ה-SSID המחובר למדפסת" בעמוד 193
- ← "בדיקת ה-SSID עבור המחשב" בעמוד 194

בדיקת ה-SSID המחובר למדפסת

הקש הגדרות < הגדרות כלליות < הגדרות רשת < סטטוס הרשת. תוכל לבדוק את ה-SSID עבור Wi-Fi ואת Wi-Fi Direct מכל תפריט.

פתרון בעיות

בדיקת ה-SSID עבור המחשב

Windows

לחץ על  במגש המשימות בשולחן העבודה. בדוק את השם של ה-SSID המחובר ברשימה שתוצג.



Mac OS X

לחץ על סמל ה-Wi-Fi בראש מסך המחשב. תוצג רשימה של ה-SSID כאשר ה-SSID המחובר מסומן בסימן ביקורת.



לפתע אין המדפסת מסוגלת להדפיס באמצעות חיבור רשת

בדיקת סביבת הרשת

- אחרי שינוי נקודת הגישה או הספק שלך, נסה ליצור שוב הגדרות רשת עבור המדפסת. חבר את המחשב או את ההתקן החכם לאותו SSID של המדפסת.
- כבה את ההתקנים שאתה רוצה לחבר אל הרשת. המתן כ-10 שניות, ולאחר מכן הדלק את ההתקנים בסדר הבא: נקודת גישה, מחשב או התקן חכם, ואז את המדפסת. קרב את המדפסת והמחשב או ההתקן החכם אל נקודת הגישה כדי לסייע לתקשורת גלי הרדיו, ואז נסה לבצע שוב את הגדרות הרשת.

בדיקת המחשב

- במערכת הפעלה Windows, לחץ על תור הדפסה בלשונית תחזוקה של מנהל ההתקן של המדפסת ולאחר מכן בדוק את הגורמים להלן.
- בדוק אם יש עבודות הדפסה בהשהיה.
בטל הדפסה אם יש צורך.
- ודא שהמדפסת אינה לא מקוונת או ממתינה.
אם המדפסת לא מקוונת או אם היא ממתינה, נקה את ההגדרה הרלוונטית למצבה (לא מקוונת או ממתינה) מהתפריט מדפסת.
- ודא שהמדפסת נבחרה כמדפסת ברירת המחדל מהתפריט מדפסת (אמור להיות סימן ביקורת בפריט התפריט).
אם המדפסת לא נבחרה בתור מדפסת ברירת המחדל, הגדר אותה בתור מדפסת ברירת המחדל.
- בדוק אם היציאה שנבחרה נכונה באמצעות תכונות מדפסת < יציאה.

בדיקת דו"ח חיבור הרשת

הקש הגדרות < הגדרות כלליות < הגדרות רשת < בדיקת חיבור, ואז הדפס את דו"ח חיבור הרשת. אם הדו"ח מראה שחיבור הרשת נכשל, בדוק את דו"ח חיבור הרשת ופעל בהתאם לפתרונות המודפסים בו.

בדיקת חיבור הרשת של המחשב

נסה לגשת לכל אתר אינטרנט מהמחשב כדי לוודא שהגדרות הרשת של המחשב נכונות. אם אינך יכול לגשת לשום אתר אינטרנט, הרי שיש בעיה במחשב. בדוק את חיבור הרשת של המחשב.

מידע קשור

- ← "בדיקת ה-SSID המחובר למדפסת" בעמוד 193
- ← "הדפסת דוח חיבור רשת" בעמוד 35
- ← "הודעות ופתרונות בדוח חיבור הרשת" בעמוד 36
- ← "מנהל התקן המדפסת ב-Windows" בעמוד 175

לפתע אין המדפסת מסוגלת להדפיס באמצעות חיבור USB

- נתק את כבל ה-USB מהמחשב. לחץ לחיצה ימנית על סמל המדפסת המוצג במחשב, ואז בחר הסר התקן. עכשיו, חבר את כבל ה-USB אל המחשב ונסה הדפסת בדיקה. אם ההדפסה אפשרית, הרי שההתקנה הושלמה.
- התקן מחדש את חיבור ה-USB בהתאם לצעדים המבואים בסעיף [החלפת שיטת חיבור למחשב] במדריך זה.

מידע קשור

← "שינוי שיטת החיבור למחשב" בעמוד 40

לא יכול להדפיס מ-iPhone או iPad

- חבר את ה-iPhone או ה-iPad לאותה רשת (SSID) שאליה מחוברת המדפסת.
- אפשר תצוגה אוטומטית של הגדרת נייר בתפריטים הבאים.
הגדרות < הגדרות כלליות < הגדרות מדפסת < הגדרות מקור דפים < תצוגה אוטומטית של הגדרת נייר
- הפוך את ההגדרה AirPrint לזמינה ב-Web Config.

מידע קשור

← "התחברות להתקן חכם" בעמוד 27

← "Web Config" בעמוד 173

בעיות בתדפיסים

התדפיס משופשף או שחסר בו צבע

אם לא השתמשת במדפסת הרבה זמן, ייתכן שפיות ראש ההדפסה סתומות ולא יוציאו את הדיו. בצע בדיקת פיה ולאחר מכן נקה את ראש ההדפסה אם אחת מהפיות בראש ההדפסה סתומות.

מידע קשור

← "בדיקת ראש ההדפסה וניקויו" בעמוד 156

פתרון בעיות

מופיעים פסים או צבעים בלתי צפויים

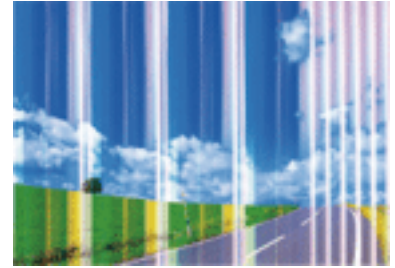

יתכן שנחירי ראש ההדפסה סתומים. בצע בדיקת נחיר במטרה לבדוק אם יש סתימה בנחירי ראש ההדפסה. נקה את ראש ההדפסה אם נחירים כלשהם בראש ההדפסה סתומים.

מידע קשור

← "בדיקת ראש ההדפסה וניקוי" בעמוד 156

פסים צבעוניים במרווחים קבועים של כ-3.3 ס"מ

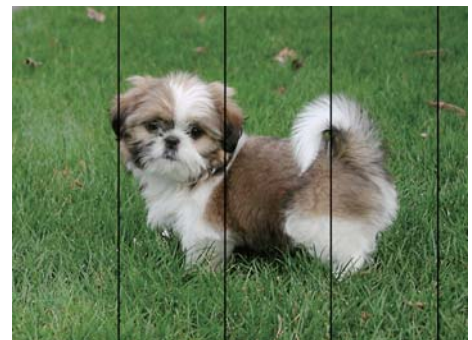

בחר בהגדרת סוג הנייר המתאימה לסוג הנייר המוטען במדפסת.

יישר את ראש ההדפסה באמצעות התכונה יישור אופקי.

בעת הדפסה על נייר רגיל, הדפס באמצעות הגדרת איכות גבוהה יותר.

מידע קשור

← "רשימת סוג הנייר" בעמוד 48

← "יישור ראש ההדפסה" בעמוד 157

פתרון בעיות

תדפיסים מטושטשים, רצועות אנכיות או יציאה מהיישור



enthalten alle
Aufdruck. W
↓ 5008 "Regel

יישר את ראש ההדפסה באמצעות התכונה יישור אנכי.

מידע קשור

← "יישור ראש ההדפסה" בעמוד 157

איכות ההדפסה לא משתפרת גם אחרי יישור ראש ההדפסה

בזמן הדפסה דו-כיוונית (או במהירות גבוהה) ראש ההדפסה מדפיס כשהוא נע בשני הכיוונים וקווים אנכיים עשויים להיות לא ישרים. אם איכות ההדפסה לא משתפרת השבת את ההגדרה הדפסה דו-כיוונית (או במהירות גבוהה). השבת הגדרה זו עשויה להאט את מהירות ההדפסה.

לוח בקרה

השבת את דו-כיוונית בתוך הגדרות < הגדרות כלליות < הגדרות מדפסת.

Windows

הסר את הסימון מהאפשרות מהירות גבוהה בכרטיסייה אפשרויות נוספות של מנהל ההתקן של המדפסת.

Mac OS X

בחר באפשרות העדפות המערכת מתוך התפריט  < מדפסות וסורקים (או הדפסה וסריקה, הדפסה ופקס), ולאחר מכן בחר את המדפסת. לחץ על אפשרויות וציוד < אפשרויות (או מנהל התקן). בחר באפשרות כבוי עבור ההגדרה הדפסה במהירות גבוהה.

מידע קשור

← "אפשרויות תפריט עבור התקן זיכרון" בעמוד 68

איכות ההדפסה גרועה

בדוק את הגורמים להלן אם איכות ההדפסה גרועה בגלל הדפסים מטושטשים, רצועות, צבעים חסרים, צבעים דהויים ויישור שגוי בתדפיסים.

בדיקת המדפסת

בצע בדיקת פיה ולאחר מכן נקה את ראש ההדפסה אם אחת מהפיות בראש ההדפסה סתומות.

ישר את ראש ההדפסה.

פתרון בעיות

בדיקת הנייר

- השתמש בנייר הנתמך בידי מדפסת זאת.
- אל תדפיס על נייר לח, נייר שניזוק או נייר ישן מדי.
- אם הנייר מסולסל או המעטפות נפוחות, שטח אותם.
- אל תערום את הנייר מיד לאחר ההדפסה.
- יבש את התדפיסים מיד לפני שתתייק או תציג אותם. כשהתדפיסים מתייבשים יש להימנע מאור שמש ישיר, לא להשתמש במייבש ולא לנגוע בצד המודפס של הנייר.
- כשמדפיסים תמונות או תצלומים מומלץ להשתמש בנייר מקורי של Epson במקום בנייר רגיל. הדפס על צד הנייר של Epson שאפשר להדפיס עליו.

בדיקת הגדרות ההדפסה

- בחר בהגדרת סוג הנייר המתאימה לסוג הנייר המוטען במדפסת.
- הדפס באיכות גבוהה יותר.
- אם בחרת את רגיל-צבעים חיים כאיכות במנהל ההתקן למדפסת במערכת ההפעלה Windows, שנה זאת לאפשרות רגיל. אם בחרת את רגיל-צבעים חיים כאיכות במנהל ההתקן למדפסת במערכת ההפעלה Mac OS X, שנה זאת לאפשרות Normal.

בדיקת מחסנית הדיו

- מומלץ להשתמש במחסנית הדיו לפני התאריך המודפס על גבי האריזה.
- לקבלת תוצאות מיטביות יש לנצל את כל מחסנית הדיו תוך שישה חודשים ממועד פתיחת האריזה.
- נסה להשתמש במחסניות דיו מקוריות של Epson. מוצר זה מיועד להתאים צבעים על סמך שימוש במחסניות דיו מקוריות של Epson. השימוש במחסניות דיו שאינן מקוריות יכול לגרום לירידה באיכות ההדפסה.

מידע קשור

- ← "בדיקת ראש ההדפסה וניקויו" בעמוד 156
- ← "יישור ראש ההדפסה" בעמוד 157
- ← "גודל הנייר וכמויות הדפים" בעמוד 46
- ← "רשימת סוג הנייר" בעמוד 48
- ← "אמצעי זהירות לטיפול בנייר" בעמוד 45

פתרון בעיות

הנייר מרוח או שרוט

☐ כאשר מופיעות רצועות אופקיות או שיש מריחה בראש או בתחתית הנייר, טען נייר בכיוון הנכון והחלק את מדריכי הקצוות עד לקצוות הנייר.

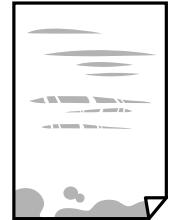

☐ כאשר מופיעות רצועות אנכיות או שהנייר מרוח, יש לנקות את נתיב הנייר.



☐ הנח את הנייר על גבי משטח שטוח על מנת לוודא שהוא לא מתעקל. אם הוא אינו ישר, יישר אותו.

☐ אם נייר עבה משופשף, אפשר את הגדרת הפחתת השפשוף. אם תאפשר הגדר זו, אפשר שאיכות ההדפסה תרד או שההדפסה תאט.

☐ לוח בקרה

הקש הגדרות < הגדרות כלליות < הגדרות מדפסת ממסך הבית, ואז אפשר את נייר עבה.

Windows ☐

לחץ על הגדרות מורחבות בכרטיסייה תחזוקה במנהל ההתקן של המדפסת, ולאחר מכן בחר את נייר ומעטפות עבים.

Mac OS X ☐

בחר באפשרות העדפות המערכת מתוך התפריט  < מדפסות וסורקים (או הדפסה וסריקה), הדפסה (ופקס), ולאחר מכן בחר את המדפסת. לחץ על אפשרויות וציוד < אפשרויות (או מנהל התקן). בחר באפשרות מופעל עבור ההגדרה נייר ומעטפות עבים.

☐ בשעת הדפסה ידנית על שני צדי הגיליון יש לוודא שהדיו יבשה לגמרי לפני הטענת הנייר מחדש.

מידע קשור

← "הטענת נייר לתוך ה-מחסנית נייר" בעמוד 49

← "ניקוי נתיב הנייר ממריחות דיו" בעמוד 159

הנייר נמרח בזמן הדפסה אוטומטית דו-צדדית

אם משתמשים בתכונה 'הדפסה דו-צדדית אוטומטית' ומדפיסים מסמך עם נתונים בצפיפות גבוהה, כמו תמונות וגרפים, צריך להקטין את צפיפות ההדפסה ולהאריך את משך הייבוש.

פתרון בעיות

מידע קשור

← "הדפסה דו-צדדית" בעמוד 74

← "הגדרות מדפסת" בעמוד 165

התמונות המודפסות דבקות

אפשר שאתה מדפיס בצד הלא נכון של נייר התמונות. ודא שאתה מדפיס על הצד המיועד להדפסה. אחרי שמדפיסים בצד הלא נכון של נייר צילום, יש לנקות את נתיב הנייר.

מידע קשור

← "ניקוי נתיב הנייר ממריחות דיו" בעמוד 159

התמונות או הצילומים מודפסים בצבעים לא צפויים

כשמדפיסים מלוח הבקרה או באמצעות מנהל ההתקן למדפסת ב-Windows הגדרת היישור האוטומטי של התמונות של Epson מוחלת כברירת מחדל, בהתאם לסוג הנייר. כדי לשנות הגדרה זו.

☐ לוח בקרה

שנה את ההגדרה תיקון תמונה מההגדרה אוטומטית לאחת האפשרויות האחרות. אם שינוי ההגדרה לא פותר את הבעיה, בחר שיפור כבוי כהגדרה של תיקון תמונה.

☐ מנהל התקן המדפסת ב-Windows

בלשונית אפשרויות נוספות בחר את מותאם אישית בתוך תיקון צבעים, ואז לחץ על מתקדם. שנה את ההגדרה תיקון סצנה מההגדרה תיקון אוטומטי לאחת האפשרויות האחרות. אם לא הצלחת לשנות את ההגדרה, עליך להשתמש בשיטה אחרת כלשהי לתיקון צבע מחוץ לשיטה של שיפור תמונה בתוך ניהול צבעים.

מידע קשור

← "אפשרויות תפריט עבור התקן זיכרון" בעמוד 68

← "התאמת צבע התדפיס" בעמוד 87

לא ניתן להדפיס ללא שוליים

הגדר 'ללא שוליים' בהגדרות המדפסת. אם תבחר סוג נייר שאינו תומך בהדפסה ללא שוליים, לא תוכל לבחור את האפשרות ללא שוליים. בחר סוג נייר שתומך בהדפסה ללא שוליים.

מידע קשור

← "אפשרויות תפריט מתקדמות עבור העתקה" בעמוד 96

← "פעולות הדפסה בסיסיות — Windows" בעמוד 70

← "פעולות הדפסה בסיסיות — Mac OS X" בעמוד 72

קצוות התמונה נגזרים בעת הדפסה ללא שוליים

בהדפסה ללא שוליים התמונה מוגדלת מעט והשטח הבולט נגזר. בחר הגדרת הגדלה קטנה יותר.

פתרון בעיות

לוח בקרה

שנה את הגדרת הרחבה.

Windows

לחץ הגדרות לצד תיבת הסימון ללא שוליים בלשונית מנהל ההתקן של המדפסת ראשי ולאחר מכן שנה את ההגדרות.

Mac OS X

שנה את הגדרת הרחבה מהתפריט הגדרות הדפסה של דיאלוג ההדפסה.

מידע קשור

← "אפשרויות תפריט מתקדמות עבור העתקה" בעמוד 96

המיקום, הגודל או השוליים של התדפיס שגויים

טען דף בכיוון הנכון והחלק את המסילות הצדדיות לאורך קצוות הדף.

כאשר מניחים את המקור על גבי משטח סריקה יש ליישר את הפינה של המקור עם הפינה המסומנת בסמל במסגרת של משטח סריקה. אם קצוות ההעתק חתוכים יש להרחיק את המקור קצת מהפינה.

כאשר אתה מניח את מסמכי המקור על משטח סריקה, נקה את משטח סריקה ואת מכסה המסמכים. אם יש אבק אם כתמים על הזכוכית, שטח ההעתקה יכול להתרחב כדי לכלול את האבק או את הכתמים וכך נגרמים מצב העתקה שגוי או תמונות קטנות.

בחר בהגדרה המתאימה של גודל מקור בהגדרות ההעתקה.

בחר את ההגדרה המתאימה לגודל הנייר.

התאם את הגדרת השוליים ביישום כך שהשוליים יהיו בתוך השטח הניתן להדפסה.

מידע קשור

← "הטענת נייר לתוך ה-מחסנית נייר" בעמוד 49

← "הנח את המסמכים המקוריים על משטח סריקה" בעמוד 56

← "ניקוי משטח סריקה" בעמוד 162

← "שטח בר הדפסה" בעמוד 218

התווים המודפסים הם שגויים או מעורבבים

חבר את כבל ה-USB היטב אל המדפסת ואל המחשב.

בטל כל עבודת הדפסה הנמצאת בהשהיה.

בשעת ההדפסה אל תכניס את המחשב למצב תרדמה או למצב שינה. בפעם הבאה שתדליק את המחשב יתכן שיודפסו עמודים של טקסט מעורבב.

אם אתה משתמש במנהל התקן מדפסת בו השתמשת בעבר, אפשר שהתווים המודפסים יהיו מעורבבים. ודא שמנהל ההתקן של המדפסת בו אתה משתמש, מתאים למדפסת זו. בדוק את שם המדפסת בראש חלון מנהל ההתקן של המדפסת.

פתרון בעיות

מידע קשור

← "ביטול הדפסה" בעמוד 93

התמונה המודפסת היא הפוכה

נקה הגדרות של תמונת ראי במנהל ההתקן של המדפסת או ביישום.

Windows

נקה את תמונת מראה בלשונית אפשרויות נוספות של מנהל ההתקן של המדפסת.

Mac OS X

נקה תמונת מראה מהתפריט הגדרות הדפסה של דיאלוג ההדפסה.

דפוסים דמויי-מוזאיקה בתדפיסים

בהדפסת תמונות או תצלומים הדפסה תוך שימוש בנתוני רזולוציה גבוהה. תמונות באתרי אינטרנט הן לעתים קרובות ברזולוציה נמוכה אף על פי שהן נראות טוב מספיק בתצוגה ולכן איכות ההדפסה עלולה לרדת.

בתמונה שהועתקה מופיעים צבעים בלתי אחידים, מריחות, נקודות או קווים ישרים.

נקה את נתיב הניירות.

נקה את משטח סריקה.

נקה את ה-ADF.

אל תלחץ חזק מדי על המקור או מכסה המסמכים כשאתה שם את המקור על משטח סריקה.

אם הדיו מרוח הקטן את הגדרת הצפיפות.

מידע קשור

← "ניקוי נתיב הנייר ממריחות דיו" בעמוד 159

← "ניקוי משטח סריקה" בעמוד 162

← "ניקוי מזין המסמכים האוטומטי" בעמוד 159

← "אפשרויות תפריט בסיסיות להעתקה" בעמוד 94

תבנית moiré (קווקווים) מופיעה בתמונה שהועתקה

שנה את ההגדרה 'הקטן' או 'הגדל' או הנח את מסמך המקור בזווית מעט שונה.

מידע קשור

← "אפשרויות תפריט בסיסיות להעתקה" בעמוד 94

פתרון בעיות

תמונה של הצד הפוך של המקור מופיעה בתמונה המועתקת.

כשהמסמך המקורי הוא דק, הנח את המסמך המקורי על משטח סריקה ולאחר מכן הנח עליו פיסת נייר שחורה.

הפחת הגדרת צפיפות ההעתקה בלוח הבקרה.

מידע קשור

← "אפשרויות תפריט בסיסיות להעתקה" בעמוד 94

לא היה אפשר לפתור את בעיית התדפיס

אם ניסית את כל הפתרונות ולא פתרת את הבעיה נסה להסיר את מנהל ההתקן של המדפסת ולהתקינו מחדש.

מידע קשור

← "הסרת אפליקציות" בעמוד 182

← "התקנת יישומים" בעמוד 183

בעיות הדפסה אחרות

ההדפסה אטית מדי

סגור יישומים הפתוחים שלא לצורך.

הקטן את איכות ההדפסה. הדפסה באיכות גבוהה מאטה את ההדפסה.

הפוך את ההגדרה הדו-כיוונית (או הגדרת המהירות הגבוהה) לזמינה. כאשר הגדרה זאת הופכת לזמינה ראש ההדפסה מדפיס כשהוא נע בשני הכיוונים ומהירות ההדפסה גודלת.

לוח בקרה

ממסך הבית, הקש הגדרות < הגדרות כלליות < הגדרות מדפסת < דו-כיווני, ואז אפשר אותה.

Windows

בחר מהירות גבוהה בכרטיסייה אפשרויות נוספות של מנהל ההתקן של המדפסת.

Mac OS X

בחר באפשרות העדפות המערכת מתוך התפריט  < מדפסות וסורקים (או הדפסה וסריקה, הדפסה ופקס), ולאחר מכן בחר את המדפסת. לחץ על אפשרויות וציוד < אפשרויות (או מנהל התקן). בחר באפשרות מופעל עבור ההגדרה הדפסה במהירות גבוהה.

פתרון בעיות

□ הפוך מצב שקט ללא זמין. תכונה זאת מאטה את ההדפסה.

□ לוח בקרה

הקש  במסך הבית, ואז השבת את מצב שקט.

□ Windows

בחר באפשרות כבוי עבור ההגדרה מצב שקט בכרטיסייה ראשי של מנהל ההתקן של המדפסת.

□ Mac OS X

בחר באפשרות העדפות המערכת מתוך התפריט  < מדפסות וסורקים (או הדפסה וסריקה, הדפסה ופקס), ולאחר מכן בחר את המדפסת. לחץ על אפשרויות וציווד < אפשרויות (או מנהל התקן). בחר באפשרות כבוי עבור ההגדרה מצב שקט.

מהירות ההדפסה מואטת משמעותית במהלך הדפסה רציפה

מהירות ההדפסה מואטת כדי למנוע מהמנגנון של המדפסת להתחמם ולהינזק. עם זאת, ניתן להמשיך להדפיס. כדי לחזור למהירות הדפסה רגילה יש להפסיק להשתמש במדפסת למשך 30 דקות. אם מכבים את המדפסת מהירות ההדפסה אינה חוזרת לקצב רגיל.

לא ניתן לבטל הדפסה ממחשב עם מערכת הפעלה Mac OS X v10.6.8

אם ברצונך להפסיק להדפיס מהמחשב שלך, הגדר את ההגדרות הבאות.

הפעל את Web Config, ואז בחר את Port9100 כהגדרת הפרוטוקול בעל הקדימות הגבוהה ביותר בהגדרת AirPrint. בחר באפשרות העדפות מערכת מתוך  התפריט < מדפסות וסורקים (או הדפסה וסריקה, הדפסה ופקס), הסר את המדפסת והוסף אותה מחדש.

אי אפשר להתחיל בסריקה

□ אם אתה סורק באמצעות ה-ADF ודא שמכסה המסמכים ומכסה ה-ADF סגורים.

□ חבר את כבל ה-USB היטב אל המדפסת ואל המחשב. אם אתה משתמש ברכות USB נסה לחבר את המדפסת ישירות אל המחשב.

□ אם אתה סורק ברזולוציה גבוהה ברשת, ייתכן שתהיה שגיאת תקשורת. הקטן את הרזולוציה.

□ ודא שהמדפסת (הסורק) הנכונים נבחרו ב-Epson Scan 2.

בדוק אם המדפסת מזוהה בעת שימוש ב Windows

במערכת ההפעלה Windows, ודא שהמדפסת (סורק) מוצגת בתפריט סורק ומצלמה. המדפסת (סורק) צריכה להופיע בתור "EPSON XXXXX" (שם המדפסת). אם המדפסת (סורק) לא מופיעה הסר והתקן מחדש את Epson Scan 2. עיין בהוראות הבאות כדי לעבור אל התפריט סורק ומצלמה.

□ Windows 10

לחץ בלחצן העכבר הימני על הלחצן 'התחל', או לחץ בלחצן העכבר השמאלי לחיצה ממושכת, על הלחצן 'התחל' ובחר באפשרות לוח הבקרה. הזן את "סורק ומצלמה" בצ'ארם החיפוש, לחץ על הצג סורקים ומצלמות ובדוק אם המדפסת מוצגת.

פתרון בעיות

Windows 8.1/Windows 8/Windows Server 2012 R2/Windows Server 2012

בחר באפשרות שולחן העבודה < הגדרות < לוח הבקרה. הזן "סורק ומצלמה" בצ'ארם החיפוש, לחץ על הצג סורק ומצלמה ובדוק אם המדפסת מוצגת.

Windows 7/Windows Server 2008 R2

לחץ על לחצן התחל ובחר את לוח הבקרה הזן את "סורק ומצלמה" בחיפוש, לחץ על הצג סורקים ומצלמות ובדוק אם המדפסת מוצגת.

Windows Vista/Windows Server 2008

לחץ על לחצן התחל, בחר את לוח הבקרה < חומרה וקול < סורקים ומצלמות ובדוק אם המדפסת מוצגת.

Windows XP/Windows Server 2003 R2/Windows Server 2003

לחץ על לחצן התחל, בחר את לוח הבקרה < מדפסות וחומרה אחרת < סורקים ומצלמות ובדוק אם המדפסת מוצגת.

מידע קשור

← "הסרת אפליקציות" בעמוד 182

← "התקנת יישומים" בעמוד 183

בעיות בתמונה הסרוקה

הצבעים לא אחידים או שיש לכלוך או כתמים כשסורקים ממשטח הסריקה

נקה את משטח הסריקה.

נקה את הלכלוך שנדבק למקור.

אל תלחץ חזק מדי על המקור או על מכסה המסמכים. אם תלחץ חזק מדי הסריקה עשויה להיות מטושטשת, מרוחה או עם כתמים.

מידע קשור

← "ניקוי משטח סריקה" בעמוד 162

קווים מופיעים בתוצאות הסריקה לאחר סריקה באמצעות ADF

נקה את ה-ADF.

אם יש לכלוך על ה-ADF עשויים להופיע קווים בתמונה הסרוקה.

נקה את הלכלוך שנדבק למקור.

מידע קשור

← "ניקוי מזין המסמכים האוטומטי" בעמוד 159

פתרון בעיות

איכות התמונה גסה

□ בתוך Epson Scan 2, התאם את התמונה תוך שימוש בפריטים בלשונית הגדרות מתקדמות ולאחר מכן, סרוק.

□ אם הרזולוציה נמוכה, נסה להגביר את הרזולוציה ולאחר מכן את הסריקה.

מידע קשור

← "סריקה באמצעות Epson Scan 2" בעמוד 111

חומר חיצוני מופיע ברקע התמונות

אפשר שהתמונות בגב מסמך המקור יופיעו בתמונה הסרוקה.

□ בתוך Epson Scan 2, בחר את לשונית הגדרות מתקדמות ואז התאם את בהירות.

אפשר שתכונה זו לא תהיה זמינה, בהתאם להגדרות בלשונית הגדרות ראשיות < סוג תמונה או הגדרות אחרות בלשונית הגדרות מתקדמות.

□ בתוך Epson Scan 2, בחר בלשונית הגדרות מתקדמות ואז אפשרות תמונה < שיפור טקסט.

□ בעת ביצוע סריקה מזכוכית הסורק, הנח נייר שחור או לוח כתיבה על גבי מסמך המקור.

מידע קשור

← "סריקה באמצעות Epson Scan 2" בעמוד 111

← "הנחת המסמכים המקוריים" בעמוד 53

הטקסט מטושטש

□ בתוך Epson Scan 2, בחר בלשונית הגדרות מתקדמות ואז אפשרות תמונה < שיפור טקסט.

□ בתוך Epson Scan 2, כאשר סוג תמונה בתוך לשונית הגדרות ראשיות הוגדרה למצב שחור-לבן, התאם סף בלשונית הגדרות מתקדמות. כאשר מעלים את ה-סף, השחור מתחזק.

□ אם הרזולוציה נמוכה, נסה להגביר את הרזולוציה ולאחר מכן את הסריקה.

מידע קשור

← "סריקה באמצעות Epson Scan 2" בעמוד 111

מופיעות תבניות מוארה (צלליות דמויות רשת)

אם המקור הוא מסמך מודפס, ייתכן שיופיעו תבניות מוארה (צלליות דמויות רשת) בתמונה הסרוקה.

פתרון בעיות

□ בכרטיסייה הגדרות מתקדמות בתוכנה Epson Scan 2, בחר באפשרות תיקון סריקה.



□ שנה את הרזולוציה ונסה לסרוק שוב.

מידע קשור

← "סריקה באמצעות Epson Scan 2" בעמוד 111

לא יכול לסרוק את השטח הנכון בזכויות הסורק

□ ודא שמסמך המקור הונח נכונה כנגד קווי היישור.

□ אם קצה התמונה הסרוקה חסר, הזז מעט את מסמך המקור מקצה זכויות הסורק.

□ בעת ביצוע סריקה מלוח הבקרה ובחירת פונקציית החיתוך של אזור הסריקה האוטומטית, סלק כל לכלוך או פסולת מזכויות הסריקה ומכסה המסמכים. אם יש לכלוך או פסולת סביב מסמך המקור, טווח הסריקה מתרחב כדי לכלול אותו.

מידע קשור

← "הנחת המסמכים המקוריים" בעמוד 53

← "ניקוי משטח סריקה" בעמוד 162

טקסט אינו מזוהה נכונה כאשר שומרים אותו בתור PDF ניתן לחיפוש

□ בחלון אפשרויות של פורמט תמונה בתוך Epson Scan 2, ודא שהאפשרות שפת טקסט הוגדרה בצורה נכונה בלשונית טקסט.

□ ודא שהמקור הונח בצורה נכונה.

□ יש להשתמש במקור בעל כתב ברור. זיהוי הכתב עשוי להשתבש עבור הסוגים הבאים של מסמכי מקור.

□ מסמכי מקור שהועתקו מספר פעמים

□ מסמכי מקור שהתקבלו באמצעות הפקס (ברזולוציות נמוכות)

□ מסמכי מקור שבהם המרווח בין אותיות או המרווח בין שורות קטן מדי

□ מסמכי מקור בעלי שורות או הדגשה בקו תחתון על פני הטקסט

□ מסמכי מקור עם כתב יד

□ מסמכי מקור עם קפלים או קמטים

פתרון בעיות

- בתוך Epson Scan 2, כאשר סוג תמונה בתוך לשונית הגדרות ראשיות הוגדרה למצב שחור-לבן, התאם סף בלשונית הגדרות מתקדמות. כאשר אתה מעלה את סף, השטח של הצבע השחור הופך לגדול יותר.
- בתוך Epson Scan 2, בחר בלשונית הגדרות מתקדמות ואז אפשרות תמונה < שיפור טקסט.

מידע קשור

← "סריקה באמצעות Epson Scan 2" בעמוד 111

לא ניתן לפתור את הבעיות בתמונה הסרוקה

אם ניסית את כל הפתרונות ולא פתרת את הבעיה, אתחל את ההגדרות של Epson Scan 2 באמצעות Epson Scan 2 Utility.

לתשומת לבך:

Epson Scan 2 Utility היא אפליקציה המגיעה עם Epson Scan.

1. התחל את Epson Scan 2 Utility.

Windows 10 □

לחץ על הלחצן 'התחל', ואז בחר EPSON < Epson Scan 2 Utility.

Windows 8.1/Windows 8/Windows Server 2012 R2/Windows Server 2012 □

הזן את שם היישום בצ'ארם החיפוש ולאחר מכן בחר בסמל המוצג.

Windows 7/Windows Vista/Windows XP/Windows Server 2008 R2/Windows Server 2008/Windows Server 2003 R2/Windows Server 2003 □

לחץ על לחצן 'התחל', ואז בחר כל התוכניות או תוכניות < EPSON < Epson Scan 2 < Epson Scan Utility 2.

Mac OS X □

בחר באפשרות עבור אל < יישומים < Epson Software < Epson Scan 2 Utility.

2. בחר בלשונית אחר.

3. לחץ על איפוס.

לתשומת לבך:

אם האתחול אינו פותר את הבעיה, הסר את ההתקנה של Epson Scan 2 והתקן אותה שוב.

מידע קשור

← "הסרת אפליקציות" בעמוד 182

← "התקנת יישומים" בעמוד 183

בעיות סריקה אחרות

הסריקה איטית

- ☐ הקטן את הרזולוציה ונסה לסרוק שוב. אם הרזולוציה גבוהה מדי הסריקה משך הסריקה עשוי להיות ארוך מהרגיל.
- ☐ הסריקה עשויה להיות איטית יותר גם בגלל חלק מהגדרות התמונה שבוצעו ב-Epson Scan 2.
- ☐ במסך תצורה אשר מוצג כשלוחצים על הלחצן , ב-Epson Scan 2, אם בוחרים בהגדרה מצב שקט בכרטיסייה סרוק ייתכן שהמהירות תהיה איטית יותר.

מידע קשור

← "סריקה באמצעות Epson Scan 2" בעמוד 111

לא ניתן לשלוח את התמונה הסרוקה בדוא"ל

ודא שהגדרת את שרת הדוא"ל.

הסריקה מפסיקה כשסורקים ל-PDF/Multi-TIFF

- ☐ כשסורקים באמצעות Epson Scan 2 ניתן לסרוק עד 999 עמודים בפורמט PDF ועד 200 עמודים בפורמט Multi-TIFF. כשסורקים באמצעות לוח הבקרה, ניתן לסרוק ברציפות עד 50 עמודים כשסורקים רק צד אחד באמצעות ה-ADF, ועד 100 עמודים בסריקה דו-צדדית באמצעות ה-ADF או באמצעות משטח סריקה.
- ☐ בסריקה בנפחים גדולים מומלץ לסרוק בגווי אפור.
- ☐ הגדל את השטח הפנוי על גבי הכונן הקשיח של המחשב. הסריקה עלולה לעצור אם אין מספיק שטח פנוי.
- ☐ נסה לסרוק ברזולוציה נמוכה יותר. הסריקה מפסיקה אם גודל הנתונים הכולל מגיע למכסה.

מידע קשור



← "סריקה באמצעות Epson Scan 2" בעמוד 111

בעיות בשליחת פקסים ובקבלתם

אי אפשר לשלוח פקסים או לקבלם

- ☐ השתמש ב-בדוק חיבור פקס בלוח הבקרה כדי לערוך בדיקת חיבור פקס אוטומטית. נסה את הפתרונות המודפסים בדוח.
- ☐ בדוק את הגדרת סוג הקו. ייתכן שאפשר לפתור את הבעיה באמצעות שינוי להגדרה PBX. אם מערכת הטלפונים שלך דורשת קוד גישה כדי לקבל קו חוץ, רשום את קוד הגישה במדפסת והזן # (סולמית) בתחילת מספר פקס בשעת השליחה.

פתרון בעיות

- אם מתרחשת שגיאת תקשורת, שנה את ההגדרה מהירות הפקס ל-איטי (9, 600bps) בלוח הבקרה.
 - בדוק ששקע הטלפון הקבוע בקיר פועל באמצעות חיבור טלפון אליו ובדיקתו. אם אינך יכול לעשות שיחות או לקבלן, התקשר לחברת הטלפונים שלך.
 - כדי לחבר קו טלפון DSL, עליך להשתמש במודם DSL המצויד במסנן DSL מובנה או להתקין על הקו מסנן DSL נפרד. צור קשר עם ספק ה-DSL שלך.
 - אם אתה מחובר לקו טלפון DSL, חבר את המדפסת ישירות לשקע טלפון בקיר כדי לבדוק אם המדפסת יכולה לשלוח פקס. אם היא פועלת, יתכן שהבעיה נגרמת ממסנן DSL. צור קשר עם ספק ה-DSL שלך.
 - הפוך את הגדרת ה-ECM לזמינה בלוח הבקרה. אי אפשר לשלוח פקסים צבעוניים או לקבלם כאשר האפשרות ECM מושבתת.
 - כדי לשלוח פקסים או לקבלם באמצעות המחשב ודא שהמדפסת מחוברת באמצעות כבל USB או רשת ושמנהל ההתקן PC-FAX הותקן במחשב. מנהל ההתקן PC-FAX מותקן עם FAX Utility יחד.
 - ב-Windows, ודא שהמדפסת (פקס) מוצגת בהתקנים ומדפסות, ב-מדפסת או במדפסות ורכיבי חומרה אחרים. המדפסת (פקס) מוצגת בתור EPSON XXXXX (FAX). אם המדפסת (פקס) אינה מוצגת, הסר את ההתקנה של FAX Utility והתקן אותה מחדש. ראה להלן כיצד לגשת להתקנים ומדפסות, מדפסת או מדפסות ורכיבי חומרה אחרים.
- Windows 10
- לחץ לחיצה ימנית, או לחיצה שמאלית ממושכת, על לחצן 'התחל' ובחר לוח הבקרה < הצג התקנים ומדפסות תחת חומרה וקול.
- Windows 8.1/Windows 8
- בחר שולחן עבודה < הגדרות < לוח בקרה < הצג התקנים ומדפסות תחת חומרה וקול או חומרה.
- Windows 7
- לחץ על לחצן ההתחלה ובחר באפשרות לוח הבקרה < הצג התקנים ומדפסות בקטע חומרה וקול או חומרה.
- Windows Vista
- לחץ על לחצן 'התחל' ובחר לוח הבקרה < מדפסות תחת חומרה וקול.
- Windows XP
- לחץ על לחצן ההתחלה ובחר באפשרות הגדרות < לוח הבקרה < מדפסות ורכיבי חומרה אחרים < מדפסות ופקסים.
- ב-Mac OS X את הגורמים להלן.
- בחר באפשרות העדפות מערכת מהתפריט  < מדפסות וסורקים (או הדפסה וסריקה, הדפסה ופקס) וודא שהמדפסת (פקס) מוצגת. המדפסת (פקס) מוצגת בתור FAX XXXX (USB) או FAX XXXX (IP). אם המדפסת (פקס) אינה מוצגת, לחץ על [+] ולאחר מכן שמור את המדפסת (פקס).
 - בחר באפשרות העדפות מערכת מהתפריט  < מדפסות וסורקים (או הדפסה וסריקה, הדפסה ופקס) ולחץ לחיצה כפולה על המדפסת (פקס). אם המדפסת בהשהיה, לחץ על חדש פעולה (או על חדש את פעולת המדפסת).

מידע קשור

- ← "חיבור המדפסת לקו הטלפון" בעמוד 117
- ← "קביעת הגדרות למערכת טלפונים מסוג PBX" בעמוד 123

פתרון בעיות

- ← "בדוק חיבור פקס" בעמוד 142
- ← "הגדרות בסיסיות" בעמוד 144
- ← "הסרת אפליקציות" בעמוד 182
- ← "התקנת יישומים" בעמוד 183

אי אפשר לשלוח פקסים

- הגדר בלוח הבקרה את מידע הכותרת לפקסים יוצאים. מכשירי פקס מסוימים דוחים אוטומטית פקסים נכנסים שאינם כוללים מידע כותרת.
- אם חסמת את תכונת השיחה המזוהה, הסר את החסימה. מכונות פקס או טלפונים מסוימות דוחים שיחות אנונימיות.
- שאל את הנמען אם מספר הפקס הוא נכון ואם מכשיר הפקס שלו מוכן לקבל פקס.

מידע קשור

- ← "הגדרות בסיסיות" בעמוד 144
- ← "אי אפשר לשלוח פקסים או לקבלם" בעמוד 210

אי אפשר לשלוח פקסים לנמען שצוין

- אם אינך יכול לשלוח פקסים לנמען שצוין בגלל שגיאה, בדוק את הגורמים להלן.
- אם מכשיר הפקס המקבל לא מקבל את השיחה ממך תוך 50 שניות לאחר שהמדפסת גמרה לחייג, השיחה נגמרת עם שגיאה. חייג באמצעות התכונה צליל חיוג או באמצעות טלפון שמחובר כדי לבדוק כמה זמן חולף עד ששומעים צליל פקס. אם פרק הזמן עד ששומעים צליל פקס הוא גדול מ-50 שניות, הוסף השהיות אחרי מספר הפקס כדי לשלוח את הפקס. הקש **⊖** כדי להזין את ההשהיה. בתור סימן השהיה מזינים מקף. השהיה אחת אורכת כשלוש שניות. הוסף השהיות לפי הצורך.
- אם בחרת את הנמען מתוך רשימת אנשי הקשר, ודא שהמידע שהוזן הוא נכון. אם המידע נכון, בחר את הנמען מרשימת אנשי הקשר, לחץ על עריכה ושנה את מהירות הפקס לאפשרות איטי (9, 600bps).

מידע קשור

- ← "ניהול אנשי קשר" בעמוד 58
- ← "שליחת פקסים תוך חיוג מהתקן טלפון חיצוני" בעמוד 127
- ← "שליחת פקסים אחרי אישור המצב של הנמען" בעמוד 127
- ← "אי אפשר לשלוח פקסים או לקבלם" בעמוד 210

אי אפשר לשלוח פקסים בשעה שצוינה

הגדר את התאריך ואת השעה כהלכה בלוח הבקרה.

מידע קשור

- ← "שליחת פקסים בשעה מסוימת (שליחת פקס מאוחר יותר)" בעמוד 128
- ← "הגדרות בסיסיות" בעמוד 164

פתרון בעיות

אי אפשר לקבל פקסים

- אם נרשמת לשירות עקוב אחרי יתכן שהמדפסת לא תוכל לקבל פקסים. צור קשר עם ספק השירות.
- אם לא חיברת טלפון למדפסת, הגדר את מצב קבלה לאפשרות אוטו' בלוח הבקרה.
- במקרים הבאים למדפסת אין מספיק זיכרון כדי לקבל פקסים. למידע נוסף על בעיות שקשורות לזיכרון מלא עיין בחלק של פתרון הבעיות.
- מספר המסמכים שהתקבלו הגיע למספר המרבי של 100 מסמכים.
- הזיכרון של המדפסת מלא (100%).
- בדוק אם מספר הפקס של השלוח רשום ב-רשימת המספרים החסומים. פקסים הנשלחים ממספרים שהוספו לרשימה זו נחסמים כאשר ה- רשימת המספרים החסומים בתוך פקס דחייה מאופשרת.
- שאל את השולח אם הוגדר מידע כותרת במכשיר הפקס שלהם. פקסים שאינם כוללים מידע כותרת נחסמים כאשר חסימת כותרת עליונה ריקה של פקס בתוך פקס דחייה מאופשרת.
- בדוק אם מספר הפקס של השולח רשום ברשימת אנשי הקשר. פקסים הנשלחים ממספרים שלא נרשמו ברשימה זו נחסמים כאשר ה- אנשי קשר לא שמורים בתוך פקס דחייה מאופשרת.

מידע קשור

← "הגדרות בסיסיות" בעמוד 144

← "אי אפשר לשלוח פקסים או לקבלם" בעמוד 210

← "מתרחשת שגיאת זיכרון מלא" בעמוד 213

לא ניתן לשמור פקסים שהתקבלו בהתקן זיכרון

ודא שהתקן הזיכרון מחובר למדפסת, ואז בדוק את הגדרות קבלה.

מידע קשור

← "שמירה של הפקסים שמתקבלים בזיכרון נייד חיצוני" בעמוד 136

מתרחשת שגיאת זיכרון מלא

- אם המדפסת הוגדרה לשמור את הפקסים שמתקבלים בתיבת הדואר הנכנס, מחק את הפקסים שכבר קראת מתיבת הדואר.
- אם המדפסת הוגדרה כך שתשמור במחשב את פקסים המתקבלים, הדלק את המחשב שהוגדר כדי לשמור את הפקסים. לאחר שהפקסים נשמרים במחשב הם נמחקים מזיכרון המדפסת.
- אם המדפסת הוגדרה לשמור את הפקסים שמתקבלים בזיכרון נייד, חבר למדפסת התקן שבו יצרת תיקייה לשמירת הפקסים. לאחר שהפקסים נשמרים בהתקן הם נמחקים מזיכרון המדפסת. ודא שיש מספיק מקום פנוי בהתקן ושהוא אינו מוגן מפני כתיבה.
- אף על פי שהזיכרון מלא, באפשרותך לשלוח פקס שחור-לבן באמצעות התכונה שליחה ישירה. לחלופין ניתן לשלוח פקס על ידי חיוג מסלפון חיצוני או באמצעות התכונה  (צליל חיוג). ניתן גם לחלק את מסמכי המקור לשניים או יותר ולשלוח אותם בכמה קבוצות.

פתרון בעיות

□ אם המדפסת אינה יכולה להדפיס פקס שהתקבל בגלל שגיאת מדפסת יתכן שתתרחש שגיאת זיכרון מלא. פתור את בעיית המדפסת ולאחר מכן צור קשר עם השולח ובקש ממנו לשלוח את הפקס חזרה.

מידע קשור

- ← "שליחת פקסים תוך חיוג מהתקן טלפון חיצוני" בעמוד 127
- ← "שליחת פקסים אחרי אישור המצב של הנמען" בעמוד 127
- ← "שליחת דפים מרובים של מסמך שחור-לבן (שליחה ישירה)" בעמוד 128
- ← "שמירת הפקסים שהתקבלו בתיבת הדואר הנכנס" בעמוד 134
- ← "שמירה של הפקסים שמתקבלים בזיכרון נייד חיצוני" בעמוד 136
- ← "שמירת פקסים נכנסים במחשב" בעמוד 136
- ← "סילוק נייר חסום" בעמוד 188

איכות הפקס הנשלח היא גרועה

□ נקה את משטח סריקה.

□ נקה את ה-ADF.

□ שנה את הגדרת ה-סוג מקור בלוח הבקרה. אם המסמכים המקוריים שלך כוללים גם טקסט וגם תמונות, בחר תמונה.

□ שנה את הגדרת ה-צפיפות בלוח הבקרה.

□ אם אינך בטוח ביחס לכישורי מכשיר הפקס המקבל, אפשר את התכונה שליחה ישירה או בחר עדין כהגדרת ה-רזולוציה.

□ אם תבחר באפשרות דק מאוד או דק במיוחד לפקס בשחור-לבן ותשלח את הפקס בלי להשתמש בתכונה שליחה ישירה ייתכן שהמדפסת תקטין אוטומטית את הרזולוציה של הפקס.

□ הפוך את הגדרת ה-ECM לזמינה בלוח הבקרה.

מידע קשור

- ← "ניקוי משטח סריקה" בעמוד 162
- ← "הגדרות הפקס" בעמוד 139
- ← "ניקוי מזין המסמכים האוטומטי" בעמוד 159

פקסים נשלחים בגודל לא נכון

□ כששולחם פקס באמצעות משטח סריקה יש להניח את המסמך המקורי וליישר את הפינה שלו עם סימן המקור. בחר את הגודל המקורי בלוח הבקרה.

□ נקה את משטח סריקה ואת מכסה המסמכים. אם יש אבק אם כתמים על הזכוכית, שטח הסריקה יכול להתרחב כדי לכלול את האבק או את הכתמים וכך נגרמים מצב סריקה שגוי או תמונות קטנות.

מידע קשור

- ← "הנחת המסמכים המקוריים" בעמוד 53
- ← "הגדרות הפקס" בעמוד 139

פתרון בעיות

← "ניקוי משטח סריקה" בעמוד 162

איכות הפקס המתקבל היא גרועה

- הפוך את הגדרת ה-ECM לזמינה בלוח הבקרה.
- פנה לשולח ובקש ממנו לשלוח את המסמך באיכות גבוהה יותר.
- הדפס מחדש את הפקס שהתקבל. בחר פקס <  < הדפסת הפקס שהתקבל מחדש כדי לחזור ולהדפיס את הפקס.

מידע קשור

← "הגדרות הפקס" בעמוד 139

פקסים שמתקבלים אינם מודפסים

- אם התרחשה שגיאה במדפסת, כגון חסימת נייר, המדפסת אינה יכולה להדפיס פקסים מתקבלים. בדוק את המדפסת.
- אם המדפסת הוגדרה לשמור את הפקסים שמתקבלים בתיבת הדואר הנכנס, הם לא מודפסים אוטומטית. בדוק את הגדרות קבלה.

מידע קשור

← "שמירת הפקסים שהתקבלו בתיבת הדואר הנכנס" בעמוד 134

← "סילוק נייר חסום" בעמוד 188

העמודים ריקים או שרק כמות קטנה של טקסט הודפסה בעמוד השני בפקסים שהתקבלו

תוכל להדפיס על עמוד אחד באמצעות התכונה מחק נתוני הדפסה אחרי הפיצול בתוך הגדרות פיצול עמודים. בחר מחק חלק עליון או מחק חלק תחתון בתוך מחק נתוני הדפסה אחרי הפיצול, ואז התאם את ערך הסף. הגדלת הסף מגדילה את הכמות שנמחקת; סף גבוה יותר מעניק לך יותר אפשרות להדפיס על עמוד אחד.

בעיות אחרות בפקס

אי אפשר לעשות שיחות מהטלפון המחובר

חבר את הטלפון לציאת EXT במדפסת והרם את השפופרת. אם אינך שומע צליל חיוג בשפופרת חבר את כבל הטלפון כהלכה.

מידע קשור

← "חיבור מכשיר הטלפון שלך למדפסת" בעמוד 119

פתרון בעיות

המשיבון אינו יכול לענות לשיחות קוליות

בלוח הבקרה, קבע את ההגדרה מס' צלצולים למענה של המדפסת כך שתהיה מספר גבוה יותר ממספר הצלצולים של המשיבון שלך.

מידע קשור

← "הגדרות למשיבון" בעמוד 131

← "הגדרות בסיסיות" בעמוד 144

מספר הפקס של השולח לא מופיע בפקסים המתקבלים או שהמספר שגוי

יתכן שהשולח לא הגדיר את מידע הכותרת של הפקס או שהגדיר אותו לא כהלכה. צור קשר עם השולח.

בעיות אחרות

מכת חשמל קטנה עם הנגיעה במדפסת

אם מחוברים למחשב הרבה התקנים היקפיים יתכן שתרגיש מכת חשמל קטנה עם הנגיעה במדפסת. התקן חוט הארקה למחשב המחובר למדפסת.

רעשי הפעולה חזקים

אם המדפסת מרעישה מדי הפעל את מצב שקט. הפעלת תכונה זו עשויה להאט את מהירות המדפסת.

☐ לוח בקרה

הקש  במסך הבית, ואז אפשר את מצב שקט.

☐ מנהל התקן המדפסת ב-Windows

הפעל את מצב שקט בכרטיסייה ראשי.

☐ מנהל התקן המדפסת ב-Mac OS X

בחר באפשרות העדפות המערכת מתוך התפריט  < מדפסות וסורקים (או הדפסה וסריקה, הדפסה ופקס), ולאחר מכן בחר את המדפסת. לחץ על אפשרויות וציוד < אפשרויות (או מנהל התקן). בחר באפשרות מופעל עבור ההגדרה מצב שקט.

☐ Epson Scan 2

לחץ על הלחצן  כדי לפתוח את החלון תצורה. לאחר מכן, הגדר את מצב שקט בכרטיסייה סרוק.

התאריך והשעה אינם נכונים

הגדר את התאריך ואת השעה כהלכה בלוח הבקרה. לאחר כשל באספקת החשמל הנגרם בגלל מכת ברק או לאחר שמשאירים את אספקת החשמל כבויה לזמן רב, יתכן שהשעון יראה את השעה השגויה.

פתרון בעיות

מידע קשור

← "הגדרות בסיסיות" בעמוד 164

הזיכרון הנייד לא מזהה

הפעל את הזיכרון הנייד באמצעות ההגדרה ממשק זיכרון נייד בלוח הבקרה.

מידע קשור

← "הגדרות מדפסת" בעמוד 165

לא ניתן לשמור את הנתונים בזיכרון הנייד

בדוק שהזיכרון הנייד אינו מוגן מפני כתיבה.

בדוק שיש מספיק מקום פנוי בזיכרון הנייד. אם אין מספיק מקום אי אפשר לשמור נתונים.

מידע קשור

← "מפרט התקן USB חיצוני" בעמוד 224

היישום חסום בידי חומת אש (עבור Windows בלבד)

הוסף את היישום לתכניות המותרות בחומת האש של Windows בהגדרות האבטחה בלוח הבקרה.

"!" מוצגת במסך בחירת התמונה

"!" מוצג במסך הגביש הנוזלי כאשר המוצר אינו תומך בקובץ התמונה.

מידע קשור

← "מפרט נתונים נתמכים" בעמוד 224

נספח

מפרט טכני

מפרט המדפסת

מיקום נחירי ראש ההדפסה	נחירי דיו שחורה: 400x2 נחירי דיו צבעונית: 400x2 שורות עבור כל צבע
משקל הנייר *	נייר רגיל
	מעטפות
מעטפות #10, DL, C6, 75 עד 90 גרם למ"ר (20 עד 24 ליברות)	64 עד 90 גרם למטר רבוע (17 עד 24 ליברות)

* גם כאשר עובי הנייר נמצא בתוך טווח זה, אפשר שהנייר לא יוזן לתוך המדפסת או שאיכות ההדפסה תהיה ירודה, בהתאם לתכונות או איכות הנייר.

שטח בר הדפסה

האזור המיועד להדפסה עבור גליונות בודדים

איכות ההדפסה יכולה לרדת בשטחים המוצללים בגלל מנגנון המדפסת.

הדפסה עם שוליים

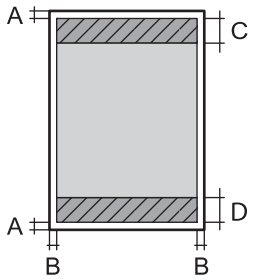
A	3.0 מ"מ (0.12 אינצ'ים)	
B	3.0 מ"מ (0.12 אינצ'ים)	
C	47.0 מ"מ (1.85 אינצ'ים)	
D	45.0 מ"מ (1.77 אינצ'ים)	

הדפסה ללא שוליים

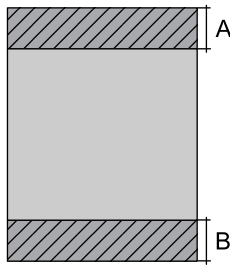
A	50.0 מ"מ (1.97 אינצ'ים)	
B	48.0 מ"מ (1.89 אינצ'ים)	

נספח

האזור הניתן להדפסה במעטפות

איכות ההדפסה יכולה לרדת בשטחים המוצללים בגלל מנגנון המדפסת.

3.0 מ"מ (0.12 אינצ'ים)	A	
5.0 מ"מ (0.20 אינצ'ים)	B	
18.0 מ"מ (0.71 אינצ'ים)	C	
47.0 מ"מ (1.85 אינצ'ים)	D	

מפרט הסורק

משטח	סוג הסורק
CIS	התקן פוטואלקטרי
10200×14040 פיקסלים (dpi 1200)	פיקסלים בפועל
216×297 מילימטרים (8.5×11.7 אינץ') Letter, A4	גודל מסמך מרבי
dpi 1200 (סריקה ראשית) dpi 2400 (סריקה משנית)	רזולוציית סריקה
50 עד dpi 9600 במרווחים של dpi 1	רזולוציית פלט
צבע <input type="checkbox"/> 48 ביט לפיקסל פנימי (16 ביט לפיקסל לצבע פנימי) <input type="checkbox"/> 24 ביט לפיקסל חיצוני (8 ביט לפיקסל לצבע חיצוני) גווני אפור <input type="checkbox"/> 16 ביט לפיקסל פנימי <input type="checkbox"/> 8 ביטים לפיקסל חיצוני שחור-לבן <input type="checkbox"/> 16 ביט לפיקסל פנימי <input type="checkbox"/> 1 ביטים לפיקסל חיצוני	עומק צבע
נורות	מקור אור

מפרט ממשקים

למחשב	USB מהיר
-------	----------

נספח

להתקן USB חיצוני	USB מהיר
------------------	----------

מפרט הפקס

סוג הפקס	פקס עם יכולת Walk-Up בשחור-לבן ובצבע (ITU-T Super Group 3)
קווים נתמכים	קווי טלפון אנלוגיים תקינים, מערכות טלפונים PBX (Private Branch Exchange)
מהירות	33.6 Kbps לכל היותר
רזולוציה	מונוכרומטי <input type="checkbox"/> רגיל: 8 pel/מ"מ × 3.85 מ"מ/שורה/מ"מ (203 pel/אינץ' × שורה/אינץ') <input type="checkbox"/> עדין: 8 pel/מ"מ × 7.7 מ"מ/שורה/מ"מ (203 pel/אינץ' × שורה/אינץ') <input type="checkbox"/> דק מאוד: 8 pel/מ"מ × 15.4 מ"מ/שורה/מ"מ (203 pel/אינץ' × 392 שורה/אינץ') <input type="checkbox"/> דק במיוחד: 16 pel/מ"מ × 15.4 מ"מ/שורה/מ"מ (406 pel/אינץ' × שורה/אינץ') צבע 200×200 dpi
זיכרון עמודים	עד 180 עמודים (כשמתקבל תרשים ITU-T מס' 1 במצב טיוטה שחור-לבן)
חיוג חוזר*	2 פעמים (במרווחים של דקה 1)
ממשק	קו טלפון RJ-11, חיבור מכשיר טלפון RJ-11

* המפרט יכול להשתנות ממדינה למדינה ומאזור לאזור.

רשימת פונקציות רשת

הערות	נתמכות	פונקציות	
-	✓	Ethernet	ממשקי רשת
-	✓	תשתית	
-	-	אד הוק	
-	✓	Wi-Fi Direct (חיבור AP פשוט)	

נספח

הערות	נתמכות	פונקציות	
-	✓	חיבור Ethernet וחיבור Wi-Fi Direct (חיבור AP פשוט)	חיבור בו-זמני
-	✓	חיבור Wi-Fi (תשתית) וחיבור Wi-Fi Direct (חיבור AP פשוט)	
-	✓	אשף הגדרת Wi-Fi	תפעול הלוח
-	✓	התקנה בלחיצת כפתור (WPS)	
-	✓	התקנה באמצעות קוד PIN	
-	✓	חיבור Wi-Fi אוטומטי	
-	-	חיבור Epson iPrint	
-	✓	התקנת Wi-Fi Direct	
-	✓	הגדרת רשת כללית (שם התקן, כתובת TCP/IP, שרת DNS, שרת פרוקסי)	
-	✓	בדיקת חיבור רשת	
-	✓	מצב רשת	
-	✓	הדפסת גיליון מצב רשת	
-	✓	השבת Wi-Fi	
-	✓	שחזור הגדרות ברירת המחדל המקוריות	
אחסון USB חיצוני בלבד	✓	הגדרת שיתוף קבצים	

נספח

הערות	נתמכות	פונקציות		
-	✓	IPv4	EpsonNet Print (Windows	הדפסת רשת
-	✓	IPv6 ,IPv4	Standard TCP/IP (Windows	
Windows Vista ואילך	✓	IPv6 ,IPv4	הדפסת WSD (Windows	
-	✓	IPv6 ,IPv4	הדפסת (MacBonjour (OS X	
-	✓	IPv6 ,IPv4	הדפסת (WindowsIPP , (Mac OS X	
התקן מידע	-	IPv4	הדפסת UPnP	
מצלמה דיגיטלית	-	IPv4	הדפסת (Wi-PictBridgen (Fi	
-	✓	IPv4	Epson Connect (הדפסת (דוא"ל)	
iOS 5 ומעלה, Mac OS X v10.7 ומעלה	✓	IPv6 ,IPv4	Mac , (iOSAirPrint (OS X	
-	✓	IPv6 ,IPv4	Google Cloud Print	
-	✓	IPv6 ,IPv4	Epson Scan 2	סריקת רשת
-	✓	IPv4	Document Capture (Win)/DocumentPro (Capture (Mac	
-	✓	IPv4	Epson Connect (סריקה (לענו)	
Mac OS X v10.9 ואילך	✓	IPv6 ,IPv4	AirPrint (סריקה)	
-	✓		ADF (סריקה דו-צדדית)	
-	✓	IPv4	שלח פקס	פקס
-	✓	IPv4	קבל פקס	
Mac OS X v10.8 ואילך	✓	IPv6 ,IPv4	AirPrint (פקס יוצא)	

נספח

מפרט Wi-Fi

תקנים	IEEE802.11b/g/n ^{1*} , ^{2*}
תחום תדרים	2.4 GHz
עוצמת תדר רדיו מרבית משודרת	(dBm (EIRP 19.8
אופני תיאום	תשתית, Wi-Fi Direct (חיבור AP פשוט) ^{3*}
אבטחות אלחוט	WPA2-PSK (AES) ,WEP (64/128bit) ^{4*}

^{1*} תואם לתקן IEEE 802.11b/g/n או תקן IEEE 802.11b/g, בהתאם למיקום הרכישה.

^{2*} IEEE 802.11n זמין רק עבור ה-HT20.

^{3*} לא נתמך עבור תקן IEEE 802.11b.

^{4*} תואם לתקן ההצפנה WPA2 עם תמיכה בהצפנת WPA/WPA2 אישית.

מפרט Ethernet

תקנים	IEEE802.3i (10BASE-T) ^{1*} IEEE802.3u (100BASE-TX) IEEE802.3az (Energy Efficient Ethernet) ^{2*}
אופן תקשורת	10Mbps Half ,10Mbps Full duplex ,Auto 100Mbps Half ,100Mbps Full duplex ,duplex duplex
מחבר	RJ-45

^{1*} השתמש בכבל (STP (Shielded twisted pair) מקבוצה 5e ומעלה כדי למנוע סכנת הפרעות רדיו.

^{2*} ההתקן המחובר חייב לציית לתקני IEEE802.3az.

פרוטוקול אבטחה

IPPS ,HTTPS Server/Client	SSL/TLS
(SSL/TLS ,SMTPS (STARTTLS	

נספח

שירותי צד שלישי נתמכים

Mac OS X v10.7.x ומעלה/ iOS 5 ומעלה	הדפסה	AirPrint
Mac OS X v10.9.x ומעלה	סריקה	
Mac OS X v10.8.x ומעלה	פקס	
Google Cloud Print		

מפרט התקן USB היצוני

קיבולות מרביות	התקנים
GB 1.3	MO כונן*
TB 2 (בפורמט FAT, FAT32 או exFAT)	דיסק קשיח* זיכרון נייד בחיבור USB

* לא מומלץ להשתמש בזיכרון נייד בחיבור USB שהחשמל שלו הוא דרך חיבור USB. מומלץ להשתמש רק בזיכרון נייד בחיבור USB עם ספק כוח עצמאי.

אי אפשר להשתמש בהתקנים הבאים:

התקן שדורש מנהל התקן ייעודי

התקן עם הגדרות אבטחה (סיסמה, הצפנה וכו')

התקן עם רכזת USB מובנית

Epson לא יכולה להתחייב שכל ההתקנים היצוניים שיחוברו יפעלו.

מפרט נתונים נתמכים

פורמט קובץ	JPEG שצולם במצלמות דיגיטליות תואמות DCF ¹ version 1.0 או 2.0 ² תמונות שתואמות ל-TIFF 6.0 כפי שמוצג בהמשך <input type="checkbox"/> תמונות בצבעי RGB מלאים (ללא דחיסה) <input type="checkbox"/> תמונות בינאריות (ללא דחיסה או קידוד CCITT)
גודל תמונה	אופקי: 80 עד 10200 פיקסלים אנכי: 80 עד 10200 פיקסלים
גודל קובץ	פחות מ- 2 GB

נספח

מספר הקבצים המרבי	JPEG: 9990* ³ TIFF: 999
-------------------	---------------------------------------

1* כלל עיצוב עבור מערכת הקבצים של המצלמה.

2* תמונות שנשמרות במצלמות דיגיטליות עם זיכרון מובנה אינן נתמכות.

3* ניתן להציג עד 999 קבצים בכל פעם. (אם מספר הקבצים עולה על 999, הקבצים מוצגים בקבוצות).

לתשומת לבך:

"! מוצג על גבי מסך הגביש הנוזלי כאשר אין ביכולתה של המדפסת לזהות קובץ תמונה. במצב זה, אם בחרת מתאר בעל תמונות רבות, יודפסו קטעים ריקים.

מידות

מידות	אחסון
	<input type="checkbox"/> רוחב: 425 מ"מ (16.7 אינצ'ים)
	<input type="checkbox"/> עומק: 388 מ"מ (15.3 אינצ'ים)
	<input type="checkbox"/> גובה: 330 מ"מ (13.0 אינצ'ים)
	הדפסה
	<input type="checkbox"/> רוחב: 425 מ"מ (16.7 אינצ'ים)
	<input type="checkbox"/> עומק: 503 מ"מ (19.8 אינצ'ים)
	<input type="checkbox"/> גובה: 330 מ"מ (13.0 אינצ'ים)
משקל*	בערך 12.1 ק"ג (26.7 ליברות)

* ללא מחסניות הדיו וכבל החשמל.

מפרטים חשמליים

מתח חשמל מדורג	V 240 עד 100
תחום תדרים נקוב	Hz 60 עד 50
זרם נקוב	A 0.4 עד 0.6
צריכת חשמל (עם חיבור USB)	העתקה בלבד: בערך 20 W (ISO/IEC24712) מצב הכן: בערך 8.9 W מצב שינה: בערך 1.2 W כבויה: בערך 0.2 W

נספח

לתשומת לבך:

□ לפרטים על המתח החשמלי של המדפסת ראה התווית שעליה.

□ פרטים על צריכת חשמל עבור משתמשים אירופיים, ראה האתר להלן.

<http://www.epson.eu/energy-consumption>

מפרט סביבתי

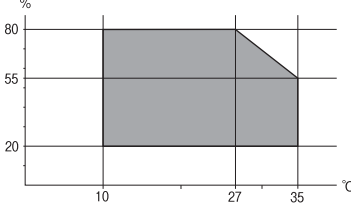
<p>השתמש במדפסת בתוך התחום המופיע בגרף להלן.</p>  <p>טמפרטורה: 10 עד 35°C (50 עד 95°F) לחות: 20 עד 80% RH (ללא עיבוי)</p>	<p>הפעלה</p>
<p>טמפרטורה: -20 עד 40°C (-4 עד 104°F)* לחות: 5 עד 85% RH (ללא עיבוי)</p>	<p>אחסון</p>

* באפשרותך לאחסן עד חודש אחד ב- 104 F° (40 C°).

מפרט סביבתי למחסניות דיו

<p>-30 עד 40°C (-22 עד 104°F)*</p>	<p>טמפרטורת אחסון</p>
<p>3.2 F° (-16 C°) הדיו מפשירה ואפשר להשתמש בה לאחר 3 כשעתיים ב- 77 F° (25 C°).</p>	<p>טמפרטורת קפיאה</p>

* באפשרותך לאחסן עד חודש אחד ב- 104 F° (40 C°).

דרישות המערכת

□ Windows 10 (bit-32 או bit-64) / Windows 8.1 (bit-32 או bit-64) / Windows 8 (bit-32 או bit-64) / Windows 7 (bit-32 או bit-64) / Windows Vista (bit-32 או bit-64) / Windows XP (bit-32 או bit-64) / Windows Server SP3 ואילך / Windows XP Professional x64 Edition SP2 (bit-32 או bit-64) / Windows Server 2012 / Windows Server 2008 R2 / Windows Server 2008 / Windows Server 2003 R2 / Windows Server 2003 SP2 ואילך

□ Mac OS X v10.11.x / Mac OS X v10.10.x / Mac OS X v10.9.x / Mac OS X v10.8.x / Mac OS X v10.7.x / Mac OS X v10.6.8

נספח

לתשומת לבך:

☐ ייתכן שמערכת ההפעלה Mac OS X אינה תומכת בתכונות וביישומים מסוימים.

☐ מערכת הקבצים של UNIX (UFS) עבור Mac OS X אינה נתמכת.

מידע גולטורי

תקנים ואישורים

תקנים ואישורים לדגם אמריקאי

UL60950-1 CAN/CSA-C22.2 No.60950-1	בטיחות
FCC Part 15 Subpart B Class B CAN/CSA-CEI/IEC CISPR 22 Class B	EMC

ציוד זה מכיל את מודול האלחוט הבא.

יצרן: Askey Computer Corporation

סוג: (WLU6320-D69) (RoHS)

מוצר זה תואם לסעיף 15 בחוקי ה-FCC ו-RSS-210 בחוקי ה-IC. Epson לא תישא באחריות בגין אי עמידה בדרישות ההגנה כתוצאה משינוי שבוצע במוצר ולא הומלץ על ידה. הפעלתו כפופה לשני התנאים הבאים: (1) מכשיר זה לא יגרום להפרעה מזיקה; וכן (2) על מכשיר זה לקבל כל הפרעה שתיקלט, לרבות הפרעה שעלולה לגרום להפעלה בלתי רצויה שלו.

כדי למנוע הפרעה בקליטת רדיו בשירות המורשה, יש להשתמש במכשיר אך ורק בתוך מבנה מקורה והרחק מחלונות, כך שתישמר הגנה מרבית. יש לקבל רישיון נפרד עבור כל ציוד (או אנטנת השידור שלו) שמותקן בחוץ.

הציוד תואם להגבלות החשיפה לקרינה של ה-FCC/IC כפי שהן מוגדרות לסביבה בלתי מבוקרת ועונה על הנחיות החשיפה לגלי רדיו של ה-FCC בנספח C של OET65 ושל RSS-102 בכללי החשיפה לגלי רדיו של ה-IC. יש להתקין את הציוד ולהשתמש בו כך שהרדיאטור נמצא במרחק של 20 ס"מ לפחות מגוף האדם (לא כולל הגפיים: ידיים, פרקי כפות הידיים, רגליים וקרסוליים).

תקנים ואישורים לדגם אירופי

עבור משתמשים באירופה

חברת Seiko Epson Corporation מצהירה בזאת שדגם ציוד הרדיו שלהלן תואם להוראה EU/2014/53. הטקסט המלא של הוראת התאימות של ה-EU זמין באתר האינטרנט שלהלן.

<http://www.epson.eu/conformity>

C582C

נספח

לשימוש במדינות אלה בלבד: אירלנד, בריטניה, אוסטריה, גרמניה, ליכטנשטיין, שווייץ, צרפת, בלגיה, לוקסמבורג, הולנד, איטליה, פורטוגל, ספרד, דנמרק, פינלנד, נורווגיה, שוודיה, איסלנד, קרואטיה, קפריסין, יוון, סלובניה, מלטה, בולגריה, צ'כיה, אסטוניה, הונגריה, לטביה, ליטא, פולין, רומניה וסלובקיה.
Epson אינה יכולה לקבל על עצמה אחריות לכל כשל בעמידה בדרישות ההגנה הנגרמות משינוי של המוצרים שלא הומלץ עליו.



תקנים ואישורים לדגם אוסטרלי

AS/NZS CISPR22 Class B	EMC
------------------------	-----

חברת Epson מכריזה בזאת שדגמי הציוד שלהלן עונים על הדרישות היסודיות של תקן AS/NZS4268 ותקנות רלוונטיות אחרות בו:

C582C

Epson אינה יכולה לקבל על עצמה אחריות לכל כשל בעמידה בדרישות ההגנה הנגרמות משינוי של המוצרים שלא הומלץ עליו.

German Blue Angel

עיין באתר הבא כדי לבדוק אם מדפסת זאת עומדת בתקנים עבור German Blue Angel.

<http://www.epson.de/blauerengel>

מגבלות על העתקה

הקפד לפעול לפי המגבלות להלן כדי להבטיח שימוש אחראי וחוקי במדפסת.

העתקת הפריטים להלן אסורה על פי חוק:

שטרות כסף, מטבעות, ניירות ערך סחירים בהנפקת הממשלה, אגרות חוב ממשלתיות ואגרות חוב עירוניות

בולים לא משומשים, גלויות מבילות ופריטי דואר רשמי אחרים הנושאים דמי משלוח תקפים

בולי הכנסה בהנפקת הממשלה וניירות ערך שהונפקו לפי הליך חוקי.

נקוט זהירות בעת הדפסת הפריטים האלה:

ניירות ערך סחירים פרטיים (תעודות מניות, שטרות, המחאות וכדומה), כרטיסים חודשיים לתחבורה ציבורית, כרטיסים בהנחה וכדומה.

דרכונים, רישיונות נהיגה, תעודות כשירות, היתרי מעבר בדרכים, בולי מזון, כרטיסים וכדומה.

לתשומת לבך:

יתכן שהעתקת פריטים אלה גם אסורה על פי חוק.

שימוש אחראי בחומרים שיש עליהם זכויות יוצרים:

נספח

אפשר להשתמש במדפסות לרעה בכך שמעתיקים חומרים שיש עליהם זכויות יוצרים. אלא אם פועלים לפי ייעוץ מעורך דין ובידיעתו, יש לנהוג באחריות ובכבוד באמצעות השגת רשותו של המחזיק בזכויות היוצרים לפני העתקת כל חומר שיצא לאור.

העברת המדפסת

אם צריך להעביר את המדפסת למקום אחר או למעבדה לתיקון, יש לבצע את השלבים הבאים כדי לארוז אותה כהלכה.

חשוב: !

❑ בעת אחסון המדפסת או העברתה, הימנע מלהטות אותה, מלהציב אותה במאונך או מלהפוך אותה; אחרת הדיו עלולה לדלוף.

❑ השאר את מחסניות הדיו מותקנות במדפסת. סילוק המחסניות יכול לייבש את ראש ההדפסה ועלול למנוע מהמדפסת להדפיס.

1. כבה את המדפסת באמצעות לחיצה על הלחצן .

2. ודא שמחוון ההפעלה כבה ונתק את כבל החשמל.

חשוב: !

נתק את כבל החשמל מהשקע רק כשמחוון ההפעלה כבה. אחרת ראש ההדפסה לא יחזור למיקומו המקורי, הדיו עלול להתייבש וייתכן שלא תוכל להדפיס.

3. ודא שלא מחוברים שום התקני אחסון חיצוניים.

4. נתק את כל הכבלים מהמדפסת, כגון כבל החשמל וכבל USB.

5. הוצא את כל הדפים מהמדפסת.

6. ודא שאין עותקי מקור במדפסת.

7. פתח את יחידת הסורק כשמכסה המסמכים סגור. אבטח את מחזיק מחסניות הדיו למארז בעזרת סרט הדבקה.

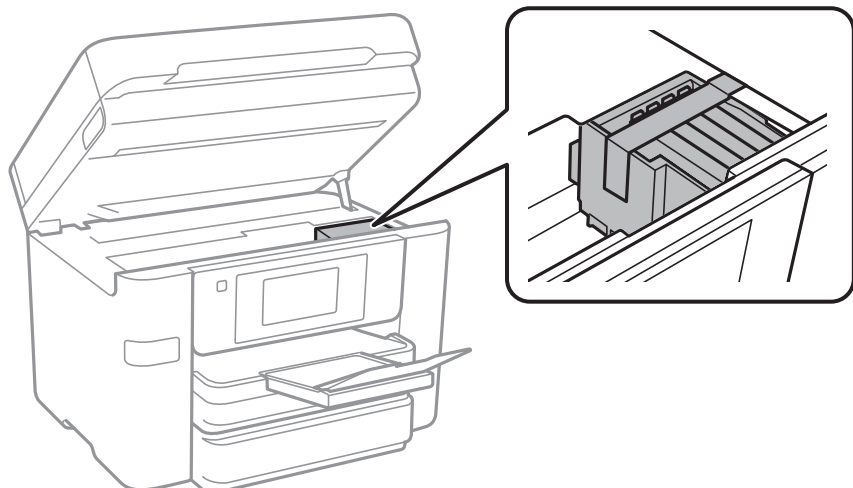

8. סגור את יחידת הסורק.

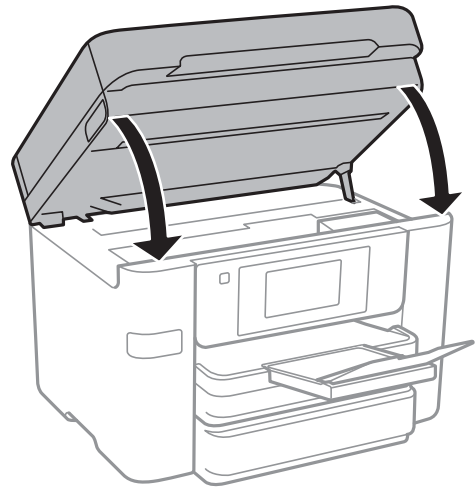

9. הכן את המדפסת לאריזה כפי שמוצג בהמשך.

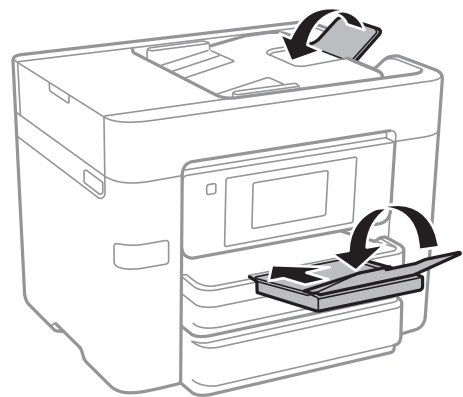

10. ארוז את המדפסת בקופסה והשתמש בחומרי המגן.

בפעם הבאה שתשתמש במדפסת, הקפד להסיר את סרט ההדבקה שמאבטח את מחזיק מחסניות הדייו. בפעם הבאה שתשתמש במדפסת, אם איכות ההדפסה פחתה, נקה ויישר את ראש ההדפסה.

מידע קשור

← "בדיקת ראש ההדפסה וניקוי" בעמוד 156

← "יישור ראש ההדפסה" בעמוד 157

גישה ממחשב להתקן USB חיצוני

תוכל לכתוב או לקרוא נתונים מתוך התקן USB חיצוני כגון כונן הבדק שהוכנס לתוך המדפסת ממחשב.

נספח

חשוב: 

כאשר אתה משתף התקן חיצוני המוכנס לתוך המדפסת בין מחשבים המחוברים באמצעות USB ובאמצעות רשת, תותר הגישה לכתיבה רק למחשבים המחוברים בשיטה שבחרת עבור המדפסת. כדי לכתוב להתקן ה-USB החיצוני, בחר אמצעי חיבור מהתפריט הבא שבלוח הבקרה של המדפסת.
 הגדרות < הגדרות כלליות < הגדרות מדפסת < ממשק זיכרון נייד < שיתוף קבצים

לתשומת לבך:

אם התקן ה-USB החיצוני שמחובר הוא גדול (למשל דיסק קשיח בגודל 2TB) ייקח זמן לזהות את הנתונים מהמחשב.

Windows

בחר התקן USB חיצוני ב-מחשב או המחשב שלי. מוצגים הנתונים שבהתקן ה-USB החיצוני.

לתשומת לבך:

אם חיברת את המדפסת לרשת בלא להשתמש בדיסק התוכנה או Web Installer, מפה יציאת USB ככונן רשת. פתח את הפעלה, הזן את שם המדפסת \\\XXXXX או את כתובת ה-IP \\XXX.XXX.XXX.XXX ולחץ על פתח: לחץ לחיצה ימנית על סמל ההתקן שמוצג כדי להקצות את הרשת. כונן הרשת יופיע בתוך המחשב או המחשב שלי.

Mac OS X

בחר סמן מתאים להתקן. מוצגים הנתונים שבהתקן ה-USB החיצוני.

לתשומת לבך:

❑ כדי להסיר התקן USB חיצוני גרור את סמל ההתקן אל סמל פח האשפה ועזוב אותו. אחרת, אפשר שהנתונים בכונן המשותף לא יוצגו בצורה נכונה כאשר יוכנס התקן USB חיצוני נוסף.

❑ כדי לגשת להתקן אחסון חיצוני דרך הרשת, בחר באפשרות **Connect to Server** < **Go** מהתפריט שבשולחן העבודה. הזן את שם המדפסת `cifs://XXXXX` או `smb://XXXXX` (כאשר "xxxxxx" הוא שם המדפסת) בשדה כתובת השרת ולחץ על התחבר.

הגבלת הגישה מהמחשב להתקן USB חיצוני

תוכל לבצע הגדרות כדי לאמת את המשתמש עבור הפעולות הבאות.

❑ גישה ממחשב להתקן USB חיצוני, כגון זכרון פלאש USB, המחובר אל המדפסת.

❑ שמירת פקסים שהתקבלו במחשב באמצעות FAX Utility.

השתמש ב-Web Config או Epson Net Config כדי לבצע את ההגדרות. התיאור שלהלן מסביר את הנוהל עבור Web Config.

1. הפעל את Web Config במחשב המחובר לאותה רשת כמו המדפסת.

2. בחלון Web Config בחר **MS Network** < **Services**.

3. בחר **Use Microsoft network sharing**.

4. בחר **Enable** עבור **File Sharing**.

5. הזן שם משתמש וסיסמה כאימות המשתמש, ואז לחץ **Next**.

6. אשר את הנתונים שהזנת, ואז לחץ OK.

לתשומת לבך:

באפשרותך לבדוק את ההגדרות הנוכחיות באמצעות גיליון מצב רשת.

מידע קשור

← "הדפסת גיליון מצב רשת" בעמוד 40

השימוש בשרת דוא"ל

כדי להשתמש בתכונות דוא"ל צריך להגדיר את תצורת שרת הדוא"ל.

הגדרת שרת הדואר

בדוק את הדברים הבאים לפני שתגדיר שרת דוא"ל.

המדפסת מחוברת לרשת.

פרטי שרת הדוא"ל, כגון המסמכים מספק השירות שצריך כדי להגדיר שרת דוא"ל במחשב.

לתשומת לבך:

אם אתה משתמש בשירות חינום לדוא"ל, כגון דוא"ל באינטרנט מידע כדי לקבל את הפרטים שצריך לשרת הדוא"ל.

1. הקש הגדרות במסך הבית.

2. הקש הגדרות כלליות < הגדרות רשת < מתקדם.

3. הקש שרת דוא"ל < הגדרות שרת.

4. בחר את אמצעי האימות של שרת הדוא"ל שבו אתה משתמש.

חשוב!

ניתן לבחור באמצעי האימות הבאים.

כבויה

POP לפני SMTP

SMTP-AUTH

כדי לבדוק מהו אמצעי האימות של שרת הדוא"ל פנה לספק השירות.

אם האבטחה משופרת ייתכן שהמדפסת לא תוכל לתקשר עם שרת הדוא"ל גם אם אמצעי האימות זמין (למשל תקשורת SSL). למידע נוסף בקר באתר התמיכה של Epson.

<http://www.epson.eu/Support> (אירופה)

<http://support.epson.net/> (מחוץ לאירופה)

5. הגדר את ההגדרות הנדרשות.

ההגדרות הנדרשות משתנות בהתאם לאמצעי האימות. הזן את הפרטים של שרת הדוא"ל שבו אתה משתמש.

נספח

6. הקש המשך.

לתשומת לבך:

□ אם מוצגת הודעת שגיאה, בדוק אם ההגדרות של שרת הדוא"ל נכונות.

□ אם לא ניתן לשלוח דוא"ל גם כשהבדיקה תקינה, בדוק את אמצעי האימות של שרת הדוא"ל שבו אתה משתמש.

ההגדרות של שרת הדוא"ל

פריטים	הסברים
החשבון מאומת	אם תבחר באפשרות SMTP-AUTH או POP לפני SMTP בהגדרה אמצעי אימות, עליך להזין את שם המשתמש (כתובת הדוא"ל) ששמרת בשרת הדוא"ל בלא לחרוג מ-255 תווים.
הסיסמה מאומת	אם תבחר באפשרות SMTP-AUTH או POP לפני SMTP בהגדרה אמצעי אימות, עליך להזין את הסיסמה של החשבון המאומת עם 20 תווים או פחות.
כתובת השולח	בחר את כתובת האימייל שבה המדפסת תשתמש כדי לשלוח הודעות דוא"ל. ניתן לבחור כתובת דוא"ל קיימת. כדי שיהיה ברור שהדוא"ל נשלח מהמדפסת, ניתן ליצור כתובת דוא"ל ספציפית למדפסת ולהזין אותה כאן.
כתובת שרת SMTP	הזן את כתובת השרת של השרת ששולח את הדוא"ל (שרת SMTP).
מספר יציאה לשרת SMTP	הזן את מספר היציאה של השרת ששולח את הדוא"ל (שרת SMTP).
כתובת שרת POP ₃	אם תבחר באפשרות POP לפני SMTP בהגדרה אמצעי אימות, עליך להזין את כתובת השרת של השרת שמקבל את הדוא"ל (שרת POP ₃).
מספר יציאה לשרת POP ₃	אם תבחר באפשרות POP לפני SMTP בהגדרה אמצעי אימות, עליך להזין את מספר היציאה של שרת הדוא"ל שמקבל את הדוא"ל (שרת POP ₃).
חיבור מאובטח	אם תבחר SMTP-AUTH או מושבת כשיטת ה-אמצעי אימות, בחר את השיטה של החיבור המאובטח.

בדיקת החיבור לשרת דוא"ל

1. הקש הגדרות במסך הבית.

2. הקש הגדרות כלליות < הגדרות רשת < מתקדם.

נספח

3. הקש שרת דוא"ל < בדיקת חיבור כדי לבדוק אם המדפסת מחוברת לשרת דוא"ל.
לתשומת לבך:

אם מוצגת הודעת שגיאה, בדוק אם ההגדרות של שרת הדוא"ל נכונות.

אם לא ניתן לשלוח דוא"ל גם כשהבדיקה תקינה, בדוק את אמצעי האימות של שרת הדוא"ל שבו אתה משתמש.

הודעות המוצגות במהלך בדיקת חיבור

ההודעות הבאות מוצגות כאשר מבצעים בדיקת חיבור אל שרת הדוא"ל. אם מתרחשת שגיאה, בדוק את ההודעה ואת ההסבר כדי לאשר את הסטטוס.

הודעות	הסבר
Connection test was successful.	הודעה זו מופיעה כאשר הקשר עם השרת הצליח.
SMTP server communication error. Check the following. - Network Settings	<p>הודעה זו מופיעה כאשר</p> <ul style="list-style-type: none"> <input type="checkbox"/> המדפסת אינה מחוברת לרשת <input type="checkbox"/> שרת SMTP מושבת <input type="checkbox"/> חיבור הרשת נותק בזמן התקשרות <input type="checkbox"/> הנתונים שהתקבלו אינם שלמים
POP3 server communication error. Check the following. - Network Settings	<p>הודעה זו מופיעה כאשר</p> <ul style="list-style-type: none"> <input type="checkbox"/> המדפסת אינה מחוברת לרשת <input type="checkbox"/> שרת POP3 מושבת <input type="checkbox"/> חיבור הרשת נותק בזמן התקשרות <input type="checkbox"/> הנתונים שהתקבלו אינם שלמים
An error occurred while connecting to SMTP server. Check the followings. - SMTP Server Address - DNS Server	<p>הודעה זו מופיעה כאשר</p> <ul style="list-style-type: none"> <input type="checkbox"/> החיבור לשרת DNS נכשל <input type="checkbox"/> רזולוציית השם עבור שרת SMTP נכשלה
An error occurred while connecting to POP3 server. Check the followings. - POP3 Server Address - DNS Server	<p>הודעה זו מופיעה כאשר</p> <ul style="list-style-type: none"> <input type="checkbox"/> החיבור לשרת DNS נכשל <input type="checkbox"/> רזולוציית השם עבור שרת POP3 נכשלה
SMTP server authentication error. Check the followings. - Authentication Method - Authenticated Account - Authenticated Password	הודעה זו מופיעה כאשר אימות שרת SMTP נכשל.

נספח

הודעות	הסבר
POP3 server authentication error. Check the followings. - Authentication Method - Authenticated Account - Authenticated Password	הודעה זו מופיעה כאשר אימות שרת POP3 נכשל.
Unsupported communication method. Check the followings. - SMTP Server Address - SMTP Server Port Number	הודעה זו מופיעה כאשר אתה מנסה ליצור תקשורת עם פרוטוקולים שאין להם תמיכה.
Connection to SMTP server failed. Change Secure Connection to None.	הודעה זו מופיעה כאשר מתרחשת אי-התאמת SMTP בין שרת לבין לקוח, או כאשר השרת אינו תומך בחיבור SMTP מאובטח (חיבור SSL).
Connection to SMTP server failed. Change Secure Connection to SSL/TLS.	הודעה זו מופיעה כאשר מתרחשת אי-התאמת SMTP בין שרת לבין לקוח, או כאשר השרת מבקש להשתמש בחיבור SSL/TLS עבור חיבור SMTP מאובטח.
Connection to SMTP server failed. Change Secure Connection to STARTTLS.	הודעה זו מופיעה כאשר מתרחשת אי-התאמת SMTP בין שרת לבין לקוח, או כאשר השרת מבקש להשתמש בחיבור STARTTLS עבור חיבור SMTP מאובטח.
The connection is untrusted. Check the following. - Date and Time	הודעה זו מופיעה כאשר התאריך והשעה של המדפסת אינם נכונים או שתוקף התעודה פג.
The connection is untrusted. Check the following. - CA Certificate	הודעה זו מופיעה כאשר אין למדפסת תעודת שורש התואמת לשרת או כאשר לא יובאה CA Certificate.
The connection is not secured.	הודעה זו מופיעה כאשר התעודה שהושגה פגומה.
SMTP server authentication failed. Change Authentication Method to SMTP-AUTH.	הודעה זו מופיעה כאשר שיטת אימות בלתי תואמת מתרחשת בין השרת לבין לקוח. הלקוח תומך ב-SMTP AUTH.
SMTP server authentication failed. Change Authentication Method to POP before SMTP.	הודעה זו מופיעה כאשר שיטת אימות בלתי תואמת מתרחשת בין השרת לבין לקוח. הלקוח אינו תומך ב-SMTP AUTH.
Sender's Email Address is incorrect. Change to the email address for your email service.	הודעה זו מופיעה כאשר כתובת הדוא"ל שצויינה עבור השולח שגויה.
Cannot access the printer until processing is complete.	הודעה זו מופיעה כאשר המדפסת תפוסה.

היכן מקבלים עזרה

אתר אינטרנט לתמיכה טכנית

אם אתה זקוק לעוד עזרה, בקר באתר התמיכה של Epson בכתובת להלן. בחר את המדינה או את האזור שלך ועבור אל הדף באתר של Epson העוסק בתמיכה. מנהלי ההתקנים העדכניים, הוראות למשתמש או חומר אחר להורדה — כולם זמינים אף הם באתר זה.

<http://support.epson.net/>

<http://www.epson.eu/Support> (אירופה)

אם מוצר Epson שברשותך אינו פועל כהלכה ואינך יכול לפתור את הבעיה צור קשר עם שירותי התמיכה של Epson לקבלת סיוע.

יצירת קשר עם התמיכה של Epson

לפני יצירת קשר עם Epson

אם מוצר Epson שברשותך אינו פועל כהלכה ואינך יכול לפתור את הבעיה באמצעות שימוש במידע פתרון הבעיות בהוראות למשתמש של המוצרים שלך, צור קשר עם שירותי התמיכה של Epson לקבלת סיוע. אם התמיכה של Epson לאזור שלך אינה מופיעה ברשימה להלן, צור קשר עם הספק במקום שבו קנית את המוצר שלך.

אנשי התמיכה של Epson יוכלו לעזור לך במהירות רבה הרבה יותר אם תתן להם את המידע להלן:

המספר הסידורי של המוצר

(תוית המספר הסידורי של המוצר נמצאת בדרך כלל בעורף המוצר)

דגם המוצר

גרסת התוכנה של המוצר

(לחץ על **About**, **Version Info**, או לחצן דומה הנמצא בתכנת המוצר)

מותג המחשב שלך והדגם שלו

שם מערכת ההפעלה של המחשב שלך והגרסה שלה

שמות וגרסאות של יישומי התכנה המשמשים אותך בדרך כלל עם המוצר

לתשומת לבך:

יתכן שנתוני רשימת החיוג של הגדרות הפקס ו/או הגדרות הרשת שלך שמורים בזיכרון של המוצר, תלוי באיזה מוצר מדובר. הנתונים ו/או ההגדרות יכולים לאבוד בגלל תקלה במוצר או תיקון בו. Epson לא תהיה אחראית על אבדן נתונים כלשהם, על גיבוי נתונים או על ההגדרות או על כל שילוב של שלושתם אפילו במהלך תקופת האחריות. מומלץ לגבות את הנתונים בעצמך או לנהל רשימות שלהם.

עזרה למשתמשים באירופה

למידע על דרכי יצירת קשר עם התמיכה של Epson עיין ב-Pan-European Warranty Document.

עזרה למשתמשים באוסטרליה

אנשי Epson Australia מעוניינים לספק לך שירות לקוחות ברמה הגבוהה ביותר. נוסף על ההוראות למשתמש שברשותך אנו מספקים את המקורות להלן לקבלת מידע:

אתר אינטרנט

<http://www.epson.com.au>

גישה לדפי האינטרנט של Epson Australia. האתר אמנם לא יפה כמו חופיה של ניו זילנד, אבל שווה לגלוש בו מפעם לפעם! באתר ניתן להוריד מנהלי התקנים, למצוא את נקודות השירות של Epson ולקבל מידע ותמיכה טכנית למוצרים (בדוא"ל).

מוקד התמיכה של Epson

טלפון: 1300-361-054

מוקד התמיכה של Epson הוא קו ההגנה האחרון, ששומר שהלקוחות שלנו יזכו לסיוע מקצועי. הטלפנים במוקד התמיכה יוכלו לסייע לך להתקין, להגדיר ולהפעיל את מוצרי Epson. נציגי השירות במוקד הטלפוני יוכלו לסייע לך למצוא מידע על מוצרי Epson חדשים ואת הכתובות של מרכזי השירות או המשווקים המורשים הקרובים אליך. במוקד ניתן לקבל עזרה במגוון רחב של בעיות ושאלות.

מומלץ להכין את כל המידע הרלוונטי מראש לפני שמתקשרים. ככל שתכין מראש יותר מידע, כך נוכל לסייע לך לפתור את הבעיה מהר יותר. מידע זה כולל את ההוראות למשתמש במוצר Epson שברשותך, את סוג המחשב, מערכת ההפעלה, תוכנות יישומים וכל מידע שנראה לך שדרוש.

שינוע של המוצר

Epson ממליצה לשמור את אריזת המוצר למקרה שיהיה צורך לשנע אותו בעתיד.

עזרה למשתמשים בניו זילנד

Epson ניו זילנד שואפת להעניק ללקוחותיה את השירות הטוב ביותר. נוסף על המסמכים הנלווים למוצר, תוכל להיעזר במקורות המידע הבאים:

אתר אינטרנט

<http://www.epson.co.nz>

ניתן להיכנס לאתר האינטרנט של Epson ניו זילנד. הוא אמנם לא יפה כמו חופיה של ניו זילנד, אבל שווה לגלוש בו מפעם לפעם! באתר ניתן להוריד מנהלי התקנים, למצוא את נקודות השירות של Epson ולקבל מידע ותמיכה טכנית למוצרים (בדוא"ל).

מוקד התמיכה של Epson

טלפון: 0800 237 766

מוקד התמיכה של Epson הוא קו ההגנה האחרון, ששומר שהלקוחות שלנו יזכו לסיוע מקצועי. הטלפנים במוקד התמיכה יוכלו לסייע לך להתקין, להגדיר ולהפעיל את מוצרי Epson. נציגי השירות במוקד הטלפוני יוכלו לסייע לך

נספח

למצוא מידע על מוצרי Epson חדשים ואת הכתובות של מרכזי השירות או המשווקים המורשים הקרובים אליך. במוקד ניתן לקבל עזרה במגוון רחב של בעיות ושאלות.

מומלץ להכין את כל המידע הרלוונטי מראש לפני שמתקשרים. ככל שתכין מראש יותר מידע, כך נוכל לסייע לך לפתור את הבעיה מהר יותר. מידע זה יכול להיות מסמכי המוצר של Epson, סוג המחשב שלך, מערכת ההפעלה, התוכנות שבהן אתה משתמש וכל מידע נוסף שנחוץ לדעתך.

שינוע של המוצר

Epson ממליצה לשמור את אריזת המוצר למקרה שיהיה צורך לשנע אותו בעתיד.