

WF-4740 Series

Vartotojo vadovas

Autorių teisės

Jokia šio leidinio dalis negali būti atgaminta, saugoma gavimo sistemoje arba siunčiama bet kokia forma arba bet kokiomis priemonėmis, elektroninėmis, mechaninėmis, kopijuojant, įrašant arba kitaip, neturint išankstinio raštiško „Seiko Epson Corporation“ sutikimo. Neprisiimama jokia patentų atsakomybė, susijusi su čia pateiktos informacijos naudojimu. Taip pat neprisiimama atsakomybė už žalą, sukeltą čia pateiktos informacijos naudojimo. Čia pateikta informacija skirta naudojimui tik su šiuo „Epson“ produktu. „Epson“ neprisiima atsakomybės už bet kokią šios informacijos taikymą kitiems produktams.

Nei „Seiko Epson Corporation“, nei dukterinės bendrovės nebus atsakingos šio produkto pirkėjui arba bet kokioms trečiosioms šalims už žalą, nuostolius, kaštus arba išlaidas, pirkėjo arba trečiųjų šalių patirtas dėl nelaimingo atsitikimo, netinkamo naudojimo arba piktnaudžiavimo šio produktu arba neleistinių modifikacijų, remontų arba šio produkto pakeitimų, arba (išskyrus JAV) griežtai nesilaikant „Seiko Epson Corporation“ naudojimo ir priežiūros instrukcijų.

„Seiko Epson Corporation“ ir dukterinės bendrovės nebus atsakingos už bet kokią žalą arba problemas, kylančias naudojant bet kokias parinktis arba eksploatacines medžiagas, išskyrus originalius „Epson“ produktus arba „Seiko Epson Corporation“ produktus, patvirtintus „Epson“.

„Seiko Epson Corporation“ nebus atsakinga už jokią žalą dėl elektromagnetinių trukdžių, kylančių naudojant kitus sąsajos laidus, nei „Epson“ patvirtintus „Seiko Epson Corporation“ produktus.

© „Seiko Epson Corporation“ 2016.

Šio vadovo turinys ir šio produkto specifikacijos gali keistis bet perspėjimo.

Prekės ženklai

- ❑ „EPSON®“ yra registruotasis prekės ženklas, o EPSON EXCEED YOUR VISION arba EXCEED YOUR VISION yra prekių ženklai, priklausantys bendrovei „Seiko Epson Corporation“.
- ❑ Epson Scan 2 software is based in part on the work of the Independent JPEG Group.
- ❑ libtiff
 - Copyright © 1988-1997 Sam Leffler
 - Copyright © 1991-1997 Silicon Graphics, Inc.
 - Permission to use, copy, modify, distribute, and sell this software and its documentation for any purpose is hereby granted without fee, provided that (i) the above copyright notices and this permission notice appear in all copies of the software and related documentation, and (ii) the names of Sam Leffler and Silicon Graphics may not be used in any advertising or publicity relating to the software without the specific, prior written permission of Sam Leffler and Silicon Graphics.
 - THE SOFTWARE IS PROVIDED "AS-IS" AND WITHOUT WARRANTY OF ANY KIND, EXPRESS, IMPLIED OR OTHERWISE, INCLUDING WITHOUT LIMITATION, ANY WARRANTY OF MERCHANTABILITY OR FITNESS FOR A PARTICULAR PURPOSE.
 - IN NO EVENT SHALL SAM LEFFLER OR SILICON GRAPHICS BE LIABLE FOR ANY SPECIAL, INCIDENTAL, INDIRECT OR CONSEQUENTIAL DAMAGES OF ANY KIND, OR ANY DAMAGES WHATSOEVER RESULTING FROM LOSS OF USE, DATA OR PROFITS, WHETHER OR NOT ADVISED OF THE POSSIBILITY OF DAMAGE, AND ON ANY THEORY OF LIABILITY, ARISING OUT OF OR IN CONNECTION WITH THE USE OR PERFORMANCE OF THIS SOFTWARE.
- ❑ Microsoft®, Windows®, and Windows Vista® are registered trademarks of Microsoft Corporation.
- ❑ Apple, Macintosh, Mac OS, OS X, Bonjour, Safari, iPad, iPhone, iPod touch, and iTunes are trademarks of Apple Inc., registered in the U.S. and other countries. AirPrint and the AirPrint logo are trademarks of Apple Inc.
- ❑ Google Cloud Print™, Chrome™, Chrome OS™, and Android™ are trademarks of Google Inc.
- ❑ Adobe and Adobe Reader are either registered trademarks or trademarks of Adobe Systems Incorporated in the United States and/or other countries.
- ❑ The N-Mark is a trademark or registered trademark of NFC Forum, Inc. in the United States and in other countries.
- ❑ Intel® is a registered trademark of Intel Corporation.
- ❑ Bendroji pastaba: kiti čia pateikti gaminių pavadinimai yra skirti tik gaminiams atpažinti ir gali būti atitinkamų savininkų prekių ženklai. „Epson“ nepriklauso jokios teisės į šiuos ženklus.

Turinys

Autorių teisės

Prekės ženklai

Apie šį vadovą

Ižanga apie vadovus.	9
Žymos ir simboliai.	9
Šiame vadove naudojami aprašymai.	10
Operacinių sistemų nuorodos.	10

Svarbios instrukcijos

Saugos instrukcijos.	11
Su spausdintuvu susiję patarimai ir išpėjimai.	12
Patarimai ir išpėjimai dėl spausdintuvo nustatymo/naudojimo.	12
Su spausdintuvo naudojimu belaidžiu ryšiu susiję patarimai ir išpėjimai.	13
Su jutiklinio ekrano naudojimu susiję patarimai ir išpėjimai.	13
Asmeninės informacijos apsaugojimas.	13

Pagrindinė spausdintuvo informacija

Dalių pavadinimai ir funkcijos.	14
Valdymo skydelis.	17
Mygtukai ir lemputės.	17
Pagrindinio ekrano konfigūravimas.	17
Jutiklinio ekrano operacijos.	18
Skystųjų kristalų ekrane rodomos piktogramos.	18
Simbolių įvedimas.	20
Animacijos peržiūrėjimas.	20
Mėgstamiausių nustatymų registravimas išankstinių.	21
Išanks.parink. meniu parinktys.	21

Tinklo nustatymai

Tinklo ryšio tipai.	22
Eterneto ryšys.	22
Wi-Fi ryšys.	22
„Wi-Fi Direct“ (paprastojo prieigos taško) ryšys.	23
Prijungimas prie kompiuterio.	23
Prijungimas prie išmaniojo prietaiso.	25
Belaidžio ryšio „Wi-Fi“ nustatymas spausdintuve.	25
Rankinis „Wi-Fi“ nustatymų nustatymas.	26

„Wi-Fi“ nustatymų nustatymas per mygtukų sąranką (WPS).	27
„Wi-Fi“ nustatymų nustatymas per PIN kodo sąranką (WPS).	28
„Wi-Fi Direct“ (paprastojo prieigos taško) ryšio parametrų nustatymas.	29
Išplėstinių tinklo parametrų nustatymas.	29
Tinklo jungties būsenos tikrinimas.	31
Tinklo piktograma.	32
Išsamios tinklo informacijos tikrinimas valdymo skyde.	32
Tinklo ryšio ataskaitos spausdinimas.	32
Tinklo būsenos lapo spausdinimas.	36
Prieigos taško pakeitimas arba naujo prieigos taško pridėjimas.	37
Prijungimo prie kompiuterio būdo pakeitimas.	37
Tinklo ryšio keitimas į ethernetą valdymo skyde.	39
„Wi-Fi“ išjungimas per valdymo skydą.	39
Wi-Fi Direct (paprastojo prieigos taško) ryšio atjungimas per valdymo skydą.	39
Tinklo būsenos atkūrimas per valdymo skydą.	40

Popieriaus įdėjimas

Atsargumo priemonės dėl popieriaus naudojimo.	41
Galimas popierius ir talpa.	42
Popieriaus rūšių sąrašas.	43
Popieriaus įdėjimas į Popieriaus kasetę.	44

Originalų dėjimas

Turimi ADF originalai.	48
Originalų padėjimas ant ADF.	48
Originalų įdėjimas į ADF dvipusiam spausdinimui.	50
Originalų dėjimas ant Skaitytuvo stiklas.	51

Kontaktų tvarkymas

Kontaktų registravimas arba redagavimas.	53
Kontaktų grupių registravimas arba redagavimas.	54
Dažnai naudojamų kontaktų registravimas.	54
Kontaktų registravimas kompiuteryje.	55
Paskirties nustatymo elementai.	55
Paskirčių registravimas kaip grupės.	56
LDAP serverio naudojimas.	57
LDAP serverio konfigūravimas.	57

Turinys

LDAP serverio paieškos nustatymų konfigūravimas.	58
LDAP serverio ryšio tikrinimas.	59
Kontaktų eksportavimas ir importavimas naudojant kompiuterį.	60
Kontaktų eksportavimas.	60
Kontaktų importavimas.	60

Spausdinimas

Spausdinimas iš valdymo skydelio.	62
JPEG failų spausdinimas iš atminties įrenginio.	62
TIFF failų spausdinimas iš atminties įrenginio.	63
Atminties prietaisas meniu parinktys.	63
Spausdinimas iš kompiuterio.	65
Pagrindinė spausdinimo informacija — „Windows“.	65
Pagrindinė spausdinimo informacija — „Mac OS X“.	67
Spausdinimas ant abiejų pusių.	69
Kelių puslapių spausdinimas ant vieno lapo.	71
Spausdinimas pagal popieriaus formatą.	72
Kelių failų spausdinimas (tik naudojant Windows).	74
Vieno vaizdo spausdinimas ant kelių lapų, norint sukurti plakata (tik Windows sistemai).	75
Spausdinimas naudojant papildomas funkcijas.	81
Spausdinimas iš išmaniųjų įrenginių.	84
Funkcijos Epson iPrint naudojimas.	84
Funkcijos AirPrint naudojimas.	87
Spausdinimo atšaukimas.	87
Spausdinimo atšaukimas — valdymo skydelis.	87
Spausdinimo atšaukimas – Windows.	88
Spausdinimo atšaukimas – „Mac OS X“.	88

Kopijavimas

Kopijavimo pagrindai.	89
Pagrindinės kopijavimo meniu parinktys.	89
Išplėstinės kopijavimo meniu parinktys.	91

Nuskaitymas

Nuskaitymas naudojant valdymo skydelį.	93
Nuskaitymas į tinklo aplanką arba FTP serverį.	93
Nuskaitymas į el. paštą.	96
Nuskaitymas naudojant Document Capture Pro nuostatas.	98
Nuskaitymas į atmintinę.	99
Nuskaitymas į debesį.	101
Nuskaitymas į kompiuterį (WSD).	103

Nuskaitymas iš kompiuterio.	105
Nuskaitymas naudojant Epson Scan 2.	105
Nuskaitymas iš išmaniųjų įrenginių.	108
Epson iPrint įdiegimas.	108
Nuskaitymas naudojant „Epson iPrint“.	108
Nuskaitymas prigludžiant išmaniusius įrenginius prie N žymė.	109

Faksogramų siuntimas

Fakso montavimas.	111
Prijungimas prie telefono linijos.	111
Pagrindinių fakso nustatymų pasirinkimas.	115
Faksogramų siuntimas.	119
Pagrindiniai faksogramų siuntimo veiksmai.	119
Įvairūs faksogramų siuntimo būdai.	122
Faksogramų priėmimas.	124
Priėmimo režimo nustatymas.	124
Įvairūs faksogramų priėmimo būdai.	125
Gautų faksogramų išsaugojimas.	127
Kitų faksogramų siuntimo funkcijų naudojimas.	131
Faksogramų ataskaitos ir sąrašo spausdinimas.	131
Faksogramų siuntimo saugos priemonių nustatymas.	132
Režimo Faksas meniu parinktys.	132
Gavėjas.	132
Fakso nuostatos.	133
Daugiau.	134
Fakso nuostatos meniu parinktys.	135
Tikrinti fakso ryšį.	135
Fakso nuostatų vedlys.	136
Greitasis operacijos mygtukas.	136
Priėmimo parametrai.	136
Ataskaitos nuostatos.	138
Pagrind. nuostatos.	138
Saugos nuostatos.	139
Vartotojo nuostatos meniu parinktys.	140
Gautas paštas meniu parinktys.	140

Rašalo kasečių ir kitų keičiamų dalių keitimas

Likusio rašalo ir tech. priežiūros dėžutės būsenos patikra.	141
Rašalo kasečių ir techninės priežiūros dėžutės būsenos patikra. Valdymo skydelis.	141
Likusio rašalo ir techninės priežiūros dėžutės būsenos patikra. Windows.	141
Likusio rašalo kiekio ir tech. priežiūros dėžutės būsenos patikra – „Mac OS X“.	141

Turinys

Rašalo kasečių kodai.	142
Atsargumo priemonės naudojant rašalo kasetes. . .	142
Rašalo kasečių keitimas.	145
Tech. priežiūros dėžutės kodas.	145
Darbo su techninės priežiūros dėžute atsargumo priemonės.	145
Priežiūros dėžutės keitimas.	146
Laikinas spausdinimas juodu rašalu.	146
Laikinas spausdinimas juodu rašalu – Windows	147
Laikinas spausdinimas juodu rašalu — Mac OS X.	148
Juodo rašalo taupymas jam besibaigiant (tik „Windows“).	148

Spausdintuvo priežiūra

Spausdinimo galvutės tikrinimas ir valymas.	150
Spausdinimo galvutės patikra ir valymas — Valdymo skydas.	150
Spausdinimo galvutės patikra ir valymas — „Windows“.	151
Spausdinimo galvutės tikrinimas ir valymas — „Mac OS X“.	151
Spausdinimo galvutės lygiavimas.	151
Spausdinimo galvutės lygiavimas. Valdymo skydas.	152
Popieriaus kelio valymas, kad neliktų rašalo dėmių	153
ADF valymas.	153
Skaitytuvo stiklas valymas.	155
Energijos taupymas.	156
Energijos taupymas — valdymo skydelis.	157

Nuostatos meniu parinktys

Bendrosios nuostatos meniu parinktys.	158
Pagrind. nuostatos.	158
Spausdintuvo parametrai.	159
Tinklo nuostatos.	161
Tinklo priežiūros nuostatos.	162
Tiekimo būseną meniu parinktys.	163
Priežiūra meniu parinktys.	163
Spausdintuvo galvutės purkšt. tikrinimas.	163
Spausdinimo galvutės valymas.	163
Spausdinimo galvutės lygiavimas.	164
Rašalo kasetės (-ių) keitimas.	164
Popieriaus kreiptuvo valymas.	164
Kalba/Language meniu parinktys.	164
Spausdintuvo būseną / spausdinti meniu parinktys.	164

Spausdinimo būsenos lent.:	164
Tinklas.	165
Adresatų tvarkytuvą meniu parinktys.	165
Spausdinių skaitiklis meniu parinktys.	165
Vartotojo nuostatos meniu parinktys.	165
Atkurti numatytuosius parametrus meniu parinktys.	166
Programinės aparatinės įrangos atnaujinimas meniu parinktys.	166
Atnaujinti.	166
Pranešimas.	166

Informacija apie tinklo paslaugą ir programinę įrangą

Paslauga Epson Connect.	167
Web Config.	167
Tinklo konfigūravimo paleidimas tinklo naršyklėje.	168
Web Config vykdymas operacinėje sistemoje Windows.	168
„Web Config“ paleidimas sistemoje „Mac OS X“.	169
Windows spausdintuvo tvarkyklė.	169
„Windows“ spausdintuvo tvarkyklės nustatymų ribojimas.	170
„Windows“ spausdintuvo tvarkyklės naudojimo nustatymų parinkimas.	171
Mac OS X spausdintuvo tvarkyklė.	171
„Mac OS X“ spausdintuvo tvarkyklės naudojimo nustatymų parinkimas.	171
Epson Scan 2 (skaitytuvo tvarkyklė).	172
Document Capture Pro.	173
PC-FAX tvarkyklė (fakso tvarkyklė).	173
FAKSO paslaugų programa.	174
EPSON Software Updater.	175
EpsonNet Config.	175
Programų šalinimas.	176
Programų šalinimas — Windows.	176
Programų šalinimas — „Mac OS X“.	177
Programų įdiegimas.	177
Programų ir programinės aparatinės įrangos naujinimas.	178
Spausdintuvo programinės aparatinės įrangos naujinimas naudojant valdymo skydą.	178

Problemų sprendimas

Spausdintuvo būsenos tikrinimas.	180
--	-----

Turinys

Skystųjų kristalų ekrane rodomų pranešimų peržiūra.	180	Spaudiniuose matomi mozaiką primenantys raštai.	197
Spausdintuvo būsenos patikra — „Windows“. . .	181	Nukopijuotame vaizde matosi netolygios spalvos, dėmės, taškai ar tiesios linijos.	197
Spausdintuvo būsenos patikra — Mac OS X. . .	181	Nukopijuotame vaizde pastebimas muaro efektas (matyti susikertantys brūkšneliai).	197
Programinės įrangos būsenos tikrinimas.	181	Ant kopijos matyti ir kitoje originalo pusėje esantis vaizdas.	197
Įstrigusio popieriaus išėmimas.	182	Nepavyko pašalinti spausdinimo problemos. . .	198
Popierius tiekiamas netinkamai.	182	Kitos spausdinimo problemos.	198
Įstrigo popierius.	182	Spausdinama per lėtai.	198
Kreivai tiekiamas popierius.	183	Spausdinant nepertraukiama spausdinimas pastebimai sulėtėja.	199
Vienu metu tiekiami keli popieriaus lapai.	183	Atšaukti spausdinimą iš kompiuterio, kuriame veikia „Mac OS X v10.6.8“, negalima. .	199
Originalas netiekiamas į ADF.	183	Nepavyksta pradėti nuskaitymo.	199
Su maitinimu ir valdymo skydeliu susijusios problemos.	184	Su nuskaitytais vaizdais susijusios problemos.	200
Nepavyksta įjungti maitinimo.	184	Nuskaitant ant skaitytuvo stiklo padėtą originalą, matomos nevienodos spalvos, nešvarumai, dėmės ir pan..	200
Nepavyksta išjungti maitinimo.	184	Nuskaitant iš ADF atsiranda tiesios linijos.	200
Maitinimas išjungiamas automatiškai.	184	Vaizdo kokybė yra prasta.	200
Užgęsta skystųjų kristalų ekranas.	184	Vaizdų fone atsiranda poslinkis.	201
Jutiklinis ekranas nereaguoja.	184	Tekstas išsiliejęs.	201
Spausdinimas iš kompiuterio negalimas.	184	Matomi muarų raštai (į tinklą panašūs šešėliai).	201
Kai negalite atlikti tinklo nustatymų.	185	Nepavyksta nuskaityti tinkamos skaitytuvo stiklo srities.	202
Negalima prisijungti įrenginiais net esant teisingiems tinklo nustatymams.	186	Tekstas tinkamai neatpažįstamas išsaugant kaip PDF, kuriame galima ieškoti.	202
Prie spausdintuvo prijungto SSID tikrinimas. . .	187	Nepavyksta išspręsti problemų nuskaitytame vaizde.	202
SSID patikrinimas per kompiuterį.	188	Kitos nuskaitant iškylančios problemos.	203
Spausdintuvai netikėtai negali spausdinti per tinklo ryšį.	189	Maža nuskaitymo sparta.	203
Spausdintuvas netikėtai negali spausdinti per USB ryšį.	190	Nuskaityto paveikslėlio nepavyksta išsiųsti el. paštu.	203
Nepavyksta spausdinti iš „iPhone“ ar „iPad“.	190	Nuskaitymas sustabdomas nuskaitant į PDF / „Multi-TIFF“.	204
Su spaudiniais susijusios problemos.	190	Siunčiant ir gaunant faksogramas iškylančios problemos.	204
Spaudinys yra nusitrynęs, trūksta spalvų.	190	Nepavyksta išsiųsti arba priimti faksogramų. . .	204
Atsiranda juostų ar nepageidaujamų spalvų. . .	191	Nepavyksta išsiųsti faksogramų.	205
Maždaug kas 3.3 cm matomos spalvotos juostos	191	Nepavyksta išsiųsti faksogramų nurodytam gavėjui.	206
Neaiškus spaudinys, vertikalios juostos, netinkamas lygiavimas.	192	Nepavyksta išsiųsti faksogramų nurodytu laiku.	206
Prasta spausdinimo kokybė.	192	Nepavyksta gauti faksogramų.	206
Ant popieriaus yra dėmių arba jis nusitrynęs. . .	193	Į atmintinę nepavyksta įrašyti gautų faksogramų.	207
Automatinio dvipusio spausdinimo metu ant popieriaus atsiranda dėmių.	194	Atminties prisipildymo klaida.	207
Išspausdintos nuotraukos yra lipnios.	194	Prasta išsiųstos faksogramos kokybė.	208
Vaizdai arba nuotraukos spausdinami neįprastomis spalvomis.	195	Išsiųstos faksogramos yra netinkamo dydžio. . .	208
Spausdinti be paraščių negalima.	195	Prasta priimtos faksogramos kokybė.	208
Spausdinant be paraščių vaizdo kraštai apkarpomi.	195		
Netinkama spaudinio padėtis, dydis arba paraštės.	196		
Išspausdinti simboliai yra neteisingi arba iškraipyti.	196		
Išspausdinamas atvirkštinis vaizdas.	196		

Turinys

Priimtos faksogramos nespausdinamos.	209	Kur ieškoti pagalbos.	228
Puslapiai yra tušti arba tik nedidelė teksto dalis yra atspausdinta antrame gautų faksogramų lape.	209	Techninio klientų aptarnavimo svetainė.	228
Kitos siunčiant faksogramas iškylančios problemos.	209	Kreipimasis į „Epson“ klientų aptarnavimo skyrių.	228
Nepavyksta paskambinti iš prijungto telefono.	209		
Atsakiklis neatsako į balso skambučius.	209		
Ant priimtų faksogramų nėra siuntėjo fakso numerio arba esantis numeris yra neteisingas.	210		
Kitos problemos.	210		
Prilietus spausdintuvą patiriamas silpnas elektros smūgis.	210		
Veikimas sukelia daug triukšmo.	210		
Neteisingi laikas ir data.	210		
Neatpažįstama atmintinė.	210		
Į atmintinę nepavyksta įrašyti duomenų.	211		
Programą blokuoja užkarda (tik „Windows“).	211		
„!“ yra rodomas nuotraukų pasirinkimo ekrane	211		
 Priedas			
Techniniai duomenys.	212		
Spausdintuvo techniniai duomenys.	212		
Skaitytuvo techniniai duomenys.	213		
Sąsajos techniniai duomenys.	213		
Fakso techniniai duomenys.	214		
Tinklo funkcijų sąrašas.	214		
„Wi-Fi“ specifikacijos.	216		
Eterneto specifikacijos.	216		
Saugos protokolas.	217		
Palaikomos trečiųjų šalių paslaugos.	217		
Išorinio USB įrenginio techniniai duomenys.	217		
Palaikomų duomenų specifikacijos.	217		
Matmenys.	218		
Elektros šaltinio techniniai duomenys.	218		
Su aplinka susiję techniniai duomenys.	219		
Sistemos reikalavimai.	219		
Reguliavimo informacija.	220		
Standartai ir patvirtinimai.	220		
Vokietijos mėlynasis angelas.	221		
Kopijavimo apribojimai.	221		
Spausdintuvo gabenimas.	221		
Prieiga prie išorinio USB įrenginio iš kompiuterio	223		
Prieigos prie išorinio USB įrenginio apribojimas iš kompiuterio.	224		
El. pašto serverio naudojimas.	225		
Pašto serverio konfigūravimas.	225		
El. pašto serverio nustatymo elementai.	226		
El. pašto serverio ryšio tikrinimas.	226		

Apie šį vadovą

Įžanga apie vadovus

Su „Epson“ spausdintuvu pateikiami toliau nurodyti vadovai. Įvairios pagalbinės informacijos ieškokite ne tik šiuose vadovuose, bet ir spausdintuvo bei „Epson“ programų žinynuose.

Svarbios saugos instrukcijos (popierinis vadovas)

Pateikiamos instrukcijos, užtikrinančios saugų spausdintuvo naudojimą.

Pradėkite čia (popierinis vadovas)

Suteikia informacijos apie spausdintuvo nustatymą, programinės įrangos įdiegimą, spausdintuvo naudojimą ir kt.

Vartotojo vadovas (skaitmeninis vadovas)

Šis vadovas. Suteikia bendrosios informacijos ir instrukcijų apie spausdintuvo naudojimą, tinklo nustatymus naudojant spausdintuvą tinkle ir apie problemų sprendimą.

Naujausias pirmiau minėtų vadovų versijas galite įsigyti vienu iš toliau nurodytų būdų.

Popierinis vadovas

Naujausios informacijos rasite Europos „Epson“ pagalbos svetainėje <http://www.epson.eu/Support> arba „Epson“ pagalbos visame pasaulyje svetainėje <http://support.epson.net/>.

Skaitmeninis vadovas

Savo kompiuteryje paleiskite EPSON Software Updater. EPSON Software Updater tikrina, ar yra naujų „Epson“ programinės įrangos programų versijų bei skaitmeninių vadovų, ir leidžia jums atsisiųsti naujausius.

Susijusi informacija

➔ [„EPSON Software Updater“ puslapyje 175](#)

Žymos ir simboliai



Perspėjimas:

Instrukcijos, kurių reikia griežtai laikytis, siekiant išvengti sužalojimų.



Svarbu:

Instrukcijos, kurių reikia laikytis, siekiant nesugadinti įrangos.

Pastaba:

Pateikiama papildoma ir rekomenduojama informacija.

➔ Susijusi informacija

Nuorodos į susijusius skyrius.

Šiame vadove naudojami aprašymai

- Spausdintuvo tvarkyklės ir „Epson Scan 2“ (skaitytuvo tvarkyklės) ekranų momentinės nuotraukos padarytos, kai naudojama „Windows 10“ arba „Mac OS X v10.11.x“. Koks turinys rodomas ekranuose, lemia modelis ir aplinkybės.
- Šiame vadove naudojami spausdintuvo paveikslėliai yra tik pavyzdžiai. Nors, atsižvelgiant į modelį, gali būti nedidelių skirtumų, tačiau naudojimo būdas nesiskiria.
- Kokie meniu punktai yra rodomi skystųjų kristalų ekrane, lemia modelis ir nustatymai.

Operacinių sistemų nuorodos

Windows

Šiame vadove sąvokos, pavyzdžiui, „Windows 10“, „Windows 8.1“, „Windows 8“, „Windows 7“, „Windows Vista“, „Windows XP“, „Windows Server 2012 R2“, „Windows Server 2012“, „Windows Server 2008 R2“, „Windows Server 2008“, „Windows Server 2003 R2“ ir „Windows Server 2003“, reiškia šias operacines sistemas. Be to, „Windows“ naudojama, kai turimos omenyje visos versijos.

- „Microsoft® Windows® 10“ operacinė sistema
- „Microsoft® Windows® 8.1“ operacinė sistema
- „Microsoft® Windows® 8“ operacinė sistema
- „Microsoft® Windows® 7“ operacinė sistema
- „Microsoft® Windows Vista®“ operacinė sistema
- „Microsoft® Windows® XP“ operacinė sistema
- „Microsoft® Windows® XP Professional x64 Edition“ operacinė sistema
- „Microsoft® Windows Server® 2012 R2“ operacinė sistema
- „Microsoft® Windows Server® 2012“ operacinė sistema
- „Microsoft® Windows Server® 2008 R2“ operacinė sistema
- „Microsoft® Windows Server® 2008“ operacinė sistema
- „Microsoft® Windows Server® 2003 R2“ operacinė sistema
- „Microsoft® Windows Server® 2003“ operacinė sistema

Mac OS X

Šiame vadove „Mac OS X v10.11.x“ reiškia „OS X El Capitan“, „Mac OS X v10.10.x“ reiškia „OS X Yosemite“, „Mac OS X v10.9.x“ reiškia „OS X Mavericks“, o „Mac OS X v10.8.x“ reiškia „OS X Mountain Lion“. Be to, „Mac OS X“ naudojama, kai turima omenyje „Mac OS X v10.11.x“, „Mac OS X v10.10.x“, „Mac OS X v10.9.x“, „Mac OS X v10.8.x“, „Mac OS X v10.7.x“ ir „Mac OS X v10.6.8“.

Svarbios instrukcijos

Saugos instrukcijos

Kad šiuo spausdintuvu naudotumėtės saugiau, perskaitykite šias instrukcijas ir jų laikykitės. Šį vadovą saugokite ateičiai. Be to, būtina vadovaukitės visais ant spausdintuvo nurodytais įspėjimais ir instrukcijomis.

- Kai kurie ant šio spausdintuvo nurodyti simboliai skirti saugai užtikrinti ir spausdintuvui tinkamai naudoti. Norėdami sužinoti šių simbolių reikšmę, apsilankykite toliau nurodytoje interneto svetainėje.
<http://support.epson.net/symbols>
- Naudokite tik su spausdintuvu pateiktą maitinimo laidą. Šio laido nenaudokite su jokių kitu gaminiu. Su šiuo spausdintuvu naudojant kitus laidus arba naudojant šį laidą su kitais įrenginiais, gali kilti gaisras arba įvykti elektros smūgis.
- Įsitikinkite, kad naudojamas kintamosios srovės elektros laidas atitinka taikomus vietinius saugos standartus.
- Niekada neišrinkite, nekeiskite ir nemėginkite patys remontuoti elektros laido, kištuko, spausdintuvo, skaitytuvo arba jų priedų, nebent spausdintuvo vadove būtų ypač aiškiai nurodyta, kaip tai daryti.
- Toliau nurodytais atvejais atjunkite spausdintuvą ir pristatykite jį remontuoti kvalifikuotiems aptarnavimo skyriaus darbuotojams.
Pažeistas elektros laidas arba kištukas; į spausdintuvą pateko skysčio; spausdintuvas nukrito arba pažeistas jo korpusas; spausdintuvas neveikia kaip įprastai arba jo veikimas akivaizdžiai pakito. Nereguliuokite valdiklių, jei tai nenurodyta naudojimo instrukcijoje.
- Pastatykite spausdintuvą šalia sieninio lizdo, nuo kurio lengva atjungti kištuką.
- Nestatykite ir nelaikykite spausdintuvo lauke, labai nešvariose arba dulketose vietose, arti vandens ir šilumos šaltinių, taip pat ten, kur juntamas smūgių poveikis, vibracija, aukšta temperatūra arba didelis drėgnis.
- Neapliekite spausdintuvo ir nenaudokite jo šlapiomis rankomis.
- Šį spausdintuvą reikia laikyti ne arčiau kaip per 22 cm nuo širdies stimuliatorių. Šio spausdintuvo sklaidžiamos radijo bangos gali sutrikdyti širdies stimuliatorių veikimą.
- Jei pažeisite skystųjų kristalų ekraną, kreipkitės į platintoją. Skystųjų kristalų tirpalui patekus ant rankų, jas kruopščiai nuplaukite muilu ir vandeniu. Skystųjų kristalų tirpalui patekus į akis, jas nedelsdami išplaukite vandeniu. Jei kruopščiai praplovę akis jausite diskomfortą arba pastebėsite, kad suprastėjo regėjimas, nedelsdami kreipkitės į gydytoją.
- Nenaudokite telefono per perkūniją. Žaibuojant kyla elektros smūgio pavojus.
- Jei telefonu reikia pranešumėte apie dujų nuotėkį, išeikite iš patalpos, kurioje yra dujų.
- Būkite atsargūs, kai naudojate panaudotas kasetes, nes aplink rašalo tiekimo angą gali būti likę šiek tiek rašalo.
 - Jei rašalo patenka jums ant odos, kruopščiai nuplaukite suteptą sritį muilu ir vandeniu.
 - Jei rašalo patenka į akis, nedelsdami praplaukite vandeniu. Jei kruopščiai praplovus akis vis tiek jaučiamas diskomfortas ar regėjimo sutrikimai, nedelsdami kreipkitės į gydytoją.
 - Jei rašalo patenka į burną, iškart kreipkitės į gydytoją.
- Neardykite rašalo kasetės ir tech. priežiūros dėžutės, nes rašalas gali patekti į akis ar ant odos.
- Nepurtykite rašalo kasečių pernelyg stipriai ir nemėtykite jų. Taip pat būkite atsargūs ir nespauskite jų bei nenuplėškite etikečių. Dėl to gali ištekti rašalas.
- Laikykite rašalo kasetes ir tech. priežiūros dėžutę vaikams nepasiekiamoje vietoje.



Su spausdintuvu susiję patarimai ir įspėjimai

Perskaitykite šias instrukcijas ir jų laikykitės, kad nesugadintumėte spausdintuvo arba kitų daiktų. Būtinai pasilikite šį vadovą, kad prirėikus, vėliau galėtumėte paskaityti.

Patarimai ir įspėjimai dėl spausdintuvo nustatymo/naudojimo

- Neuždenkite ir neužblokuokite spausdintuvo ventiliacijos ir kitų angų.
- Naudokite tik spausdintuvo etiketėje nurodyto tipo maitinimo šaltinį.
- Nejunkite prie lizdų, priklausančių esančių elektros grandinei, prie kurios prijungti reguliariai įjungiami ir išjungiami kopijavimo aparatai arba oro kondicionavimo sistemos.
- Nejunkite prie elektros lizdų, valdomų sieniniais jungikliais arba automatiniais laikmačiais.
- Laikykite visą kompiuterio sistemą atokiau nuo galimų elektromagnetinių trikdžių šaltinių, tokių kaip garsiakalbiai arba baziniai belaidžių telefonų įrenginiai.
- Elektros tiekimo laidai turi būti ištiesti taip, kad nebūtų braižomi, spaudžiami, nediltų, nebūtų susukti ir sumegzti. Ant elektros laidų nestatykite jokių daiktų, jų taip pat negalima mindyti arba ant jų važinėti. Itin svarbu, kad tose vietose, kur elektros laidai yra prijungti prie transformatoriaus (įvadai ir išvadai) jų galai būtų tiesūs.
- Jei spausdintuvą naudojate su ilgintuvu, įsitikinkite, kad bendra prie ilgintuvo prijungtų prietaisų galia neviršija leistinos laido galios. Taip pat įsitikinkite, kad bendra visų prietaisų, įjungtų į sieninį elektros lizdą, galia neviršytų sieninio lizdo galios.
- Jei planuojate naudoti spausdintuvą Vokietijoje, pastato instaliacija turi būti apsaugota 10 arba 16 amperų grandinės pertraukikliu, užtikrinant tinkamą apsaugą nuo trumpojo jungimosi ir spausdintuvo apsaugą nuo srovės perkrovų.
- Kai spausdintuvą kabeliu jungiate prie kompiuterio arba kito įrenginio, įsitikinkite, kad jungtys yra nukreiptos tinkama kryptimi. Kiekvieną jungtį galima jungti tik viena kryptimi. Prijungus jungtį netinkama kryptimi, galima sugadinti abu laidu sujungtus įrenginius.
- Statykite spausdintuvą ant lygaus, stabilaus paviršiaus, kuris būtų platesnis ir ilgesnis už spausdintuvo pagrindą. Pakrypęs spausdintuvas tinkamai neveikia.
- Sandėliuodami arba transportuodami spausdintuvą, jo nepaverskite, nepastatykite vertikaliai ar neapverskite, nes gali ištekėti rašalas.
- Palikite vietos virš spausdintuvo, kad galėtumėte iki galo pakelti dokumentų dangtį.
- Palikite užtektinai vietos iš priekio, kad popierius būtų išstumiamas iki galo.
- Stenkitės nelaikyti spausdintuvo tokiose vietose, kuriose dažni staigūs temperatūros ir drėgnio pokyčiai. Be to, saugokite jį nuo tiesioginių saulės spindulių, stiprių šviesos arba šilumos šaltinių.
- Nekiškite daiktų į spausdintuvo angas.
- Kai spausdinama, nekiškite į spausdintuvą rankų ir nelieskite rašalo kasečių.
- Nelieskite spausdintuvo viduje esančio balto plokščio kabelio.
- Į spausdintuvo vidų arba šalia spausdintuvo nepurškite produktų, kurių sudėtyje yra degiųjų dujų. Taip galite sukelti gaisrą.
- Nemėginkite pajudinti rašalo galvutės ranka; taip elgiantis galima sugadinti spausdintuvą.
- Uždarydami skaitytuvo įrenginį stenkitės neprisispausti pirštu.
- Dėdami originalus per stipriai nespauskite skaitytuvo stiklas.

Svarbios instrukcijos

- ❑ Visada išjunkite spausdintuvą paspausdami mygtuką . Atjungti spausdintuvą ir išjungti elektros tinklo lizdo srovę galima tik tada, kai nenustos mirksėti lemputė .
- ❑ Prieš transportuodami spausdintuvą įsitikinkite, kad spausdinimo galvutė yra pradinėje padėtyje (šalia dešiniojo krašto) ir į ją įdėtos rašalo kasetės.
- ❑ Jei spausdintuvo ilgą laiką nenaudosite, ištraukite elektros laido kištuką iš sieninio lizdo.

Su spausdintuvo naudojimu belaidžiu ryšiu susiję patarimai ir įspėjimai

- ❑ Šio spausdintuvo skleidžiamos radijo bangos gali turėti neigiamo poveikio medicininės elektroninės įrangos veikimui, todėl ji gali sugesti. Kai šiuo spausdintuvu naudojate medicinos įstaigose ar šalia medicininės įrangos, vykdykite medicinos įstaigą atstovaujančių įgaliotųjų darbuotojų nurodymus taip pat visų ant medicininės įrangos pateiktų įspėjimų ir nurodymų.
- ❑ Šio spausdintuvo skleidžiamos radijo bangos gali turėti neigiamo poveikio automatiškai valdomų įrenginių veikimui, pvz., automatinėms durims ar priešgaisrinei signalizacijai, o dėl jų sutrikimo gali įvykti nelaimingi atsitikimai. Besinaudodami šiuo spausdintuvu šalia automatiškai valdomų įrenginių, vykdykite visus ant šių įrenginių nurodytus įspėjimus ir nurodymus.

Su jutiklinio ekrano naudojimu susiję patarimai ir įspėjimai

- ❑ Skystųjų kristalų ekrane gali būti keletas nedidelių šviesių ar tamsių taškų. Dėl ekrano savybių jos gali būti nevienodo ryškumo. Tai yra normalu ir nerodo jokio gedimo.
- ❑ Valykite tik sausa minkšta šluoste. Nenaudokite skystų ar cheminių valiklių.
- ❑ Smarkiai stuktelėjus gali sudužti jutiklinio ekrano išorinis dangtis. Skydelio paviršiui sudužus arba įskilus kreipkitės į pardavėją, duženų nelieskite ir nemėginkite išimti.
- ❑ Jutiklinį ekraną reikia nestipriai spausti pirštu. Nespauskite jo jėga ir nelieskite nagais.
- ❑ Operacijoms atlikti nenaudokite aštrių daiktų, pvz., šratinukų arba smailų pieštukų.
- ❑ Dėl staigaus temperatūros pokyčio arba drėgmės jutiklinio ekrano viduje susidariusi kondensacija gali pabloginti veikimą.

Asmeninės informacijos apsaugojimas

Jei spausdintuvą ketinate atiduoti arba išmesti, ištrinkite visą spausdintuvo atmintyje saugomą asmeninę informaciją, valdymo skydelyje pasirinkdami **Nuostatos > Atkurti numatytuosius parametrus > Pašalinti visus duomenis ir parametrus**.

Pagrindinė spausdintuvo informacija

Dalių pavadinimai ir funkcijos

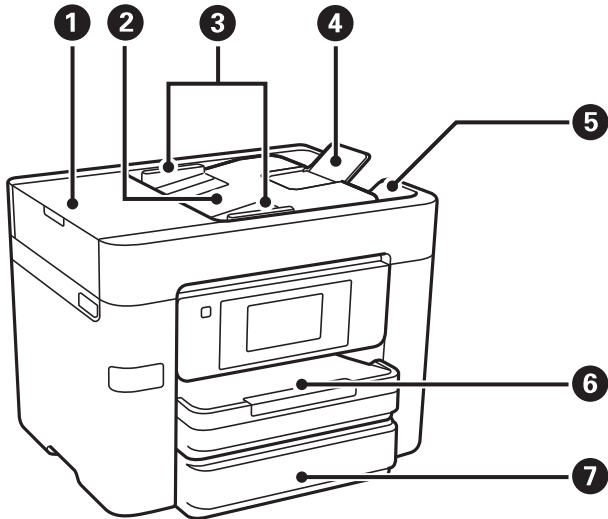

1	ADF (automatinio dokumentų tiektuvo) dangtis	Atidaromas, prireikus išimti ADF įstrigusius originalus.
2	ADF įvesties dėklas	Automatiškai tiekia originalus.
3	ADF krašto kreiptuvas	Užtikrina, kad originalai į spausdintuvą būtų tiekiami tiesiai. Pristumkite prie originalų kraštų.
4	ADT dokumentų palaikymas	Palaiko originalus, didesnius nei A4 dydžio.
5	ADF išvesties dėklas	Laiko iš ADF išstumtus originalus.
6	Popieriaus kasetė 1	Įdedamas popierius.
7	Popieriaus kasetė 2	

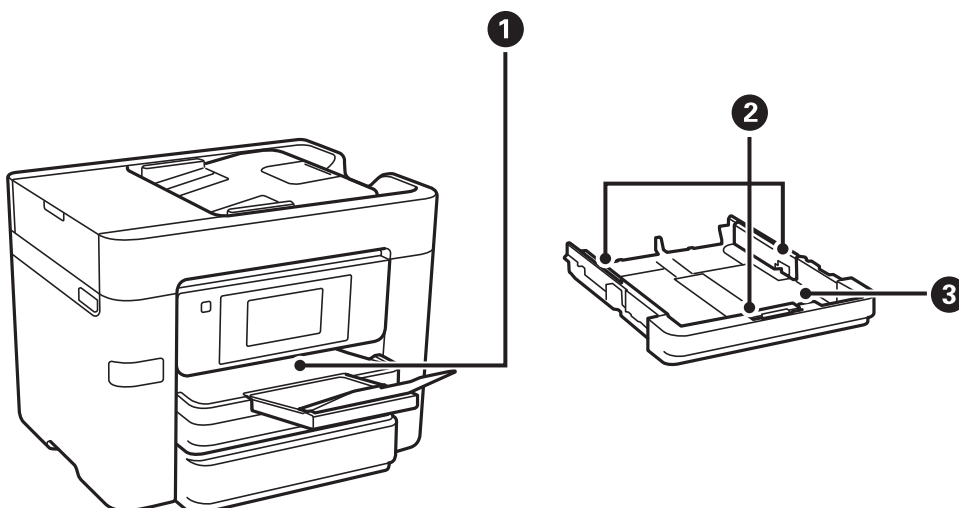

Pagrindinė spausdintuvo informacija

❶	Išvesties dėklas	Prilaiko išstumtą popierių.
❷	Krašto kreiptuvai	Užtikrina, kad popierius į spausdintuvą būtų tiekiamas tiesiai. Pristumkite prie popieriaus kraštų.
❸	Popieriaus kasetė	Įdedamas popierius.

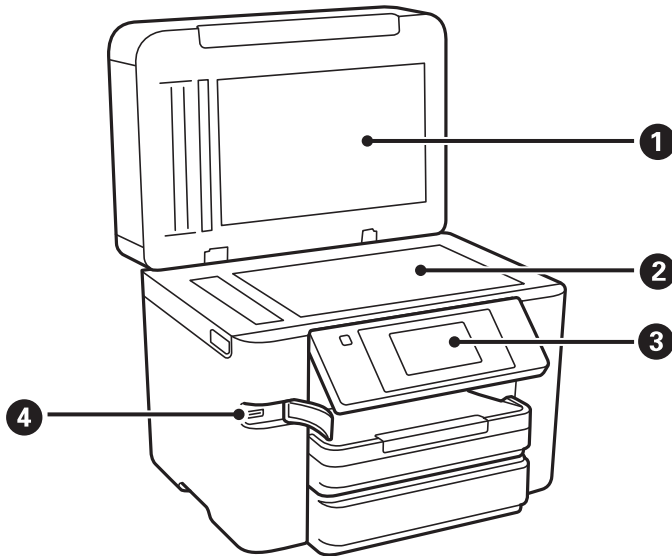

❶	Dokumentų dangtis	Nuskaitant neleidžia patekti šviesai iš išorės.
❷	Skaitytuvo stiklas	Įdėkite originalus.
❸	Valdymo skydelis	Nurodo spausdintuvo būseną ir leidžia nustatyti spausdinimo nustatymus.
❹	Išorinės sąsajos USB prievadas	Prijungiamos atmintinės.

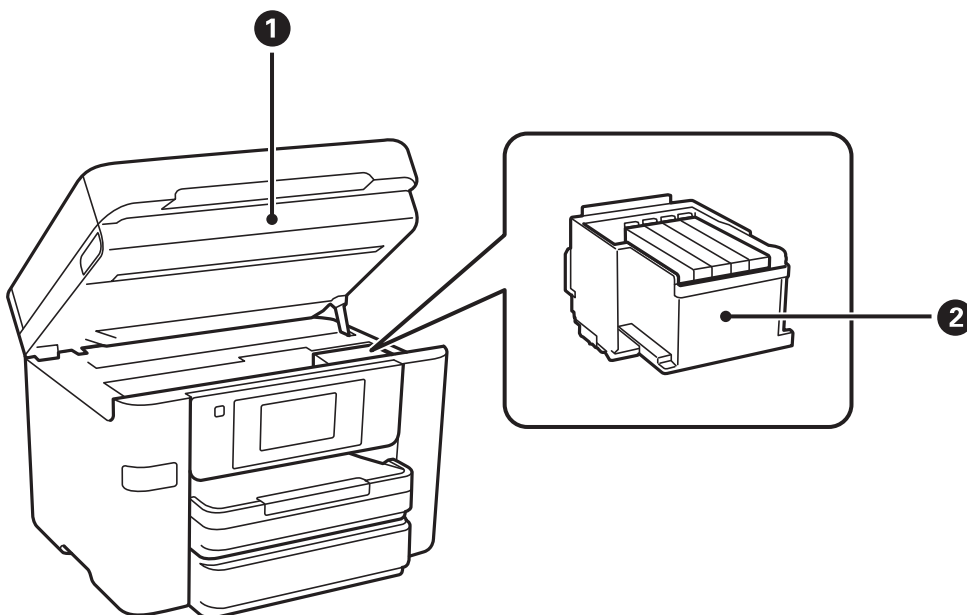

Pagrindinė spausdintuvo informacija

1	Skaitytuvas	Nuskaito įdėtus originalus. Atidaromas, prireikus pakeisti rašalo kasetes arba išimti spausdintuve įstrigusį popierių.
2	Rašalo kasečių laikiklis	Įdėkite rašalo kasetes. Rašalas išpurškiamas per apačioje esančius spausdinimo galvutės purkštukus.

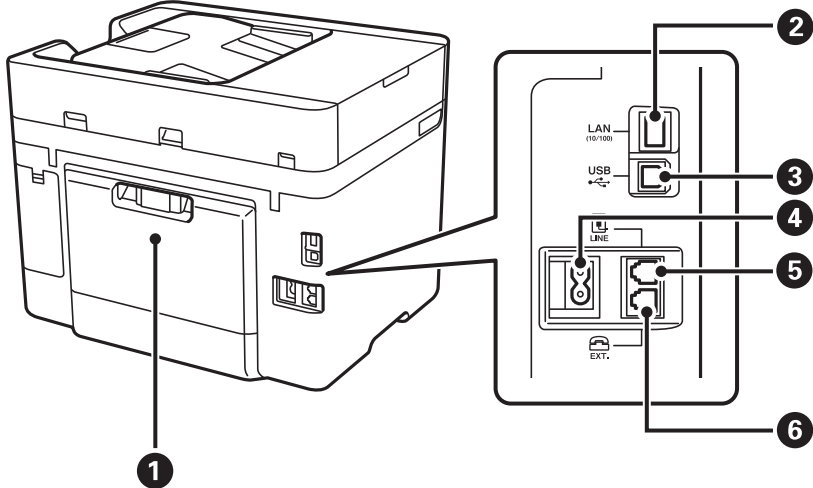

1	Galinis gaubtas	Nuimamas išimant įstrigusį popierių.
2	Prievas LAN	Prijungiamas LAN kabelis.
3	USB prievas	Prijungiamas USB kabelis.
4	Kintamosios srovės įvadas	Prijungiamas maitinimo laidas.
5	LINE prievas	Prijungimas prie telefono linijos.
6	EXT. prievas	Prijungia išorinius telefono įrenginius.

Valdymo skydelis

Mygtukai ir lemputės

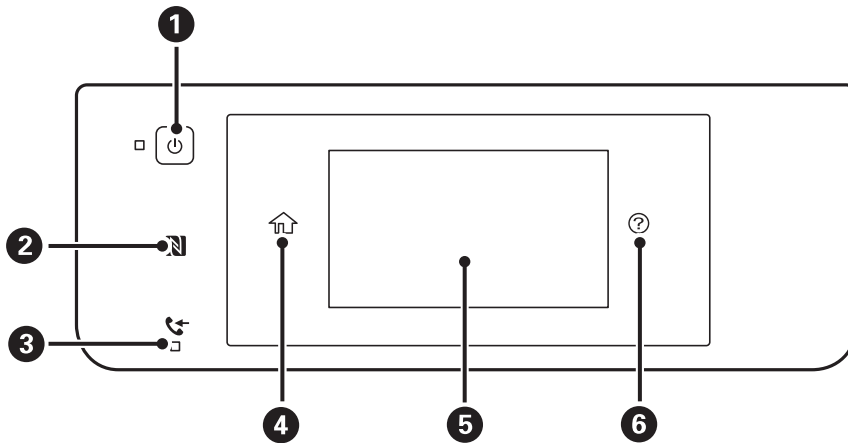

1	Ijungiamas arba išjungiamas spausdintuvas. Užgesus maitinimo lemputei atjunkite maitinimo laidą.
2	Išmanųjį įrenginį palaikykite virš šios žymės, norėdami spausdinti arba nuskaityti tiesiogiai iš išmaniojo įrenginio.
3	Užsidega, kai priimti ir dar neskaityti, neišspausdinti arba neįrašyti dokumentai saugomi spausdintuvo atmintyje.
4	Atidaromas pradžios ekranas.
5	Pateikiami meniu ir pranešimai.
6	Rodomi sprendimai, kai esate bėdoje.

Pagrindinio ekrano konfigūravimas

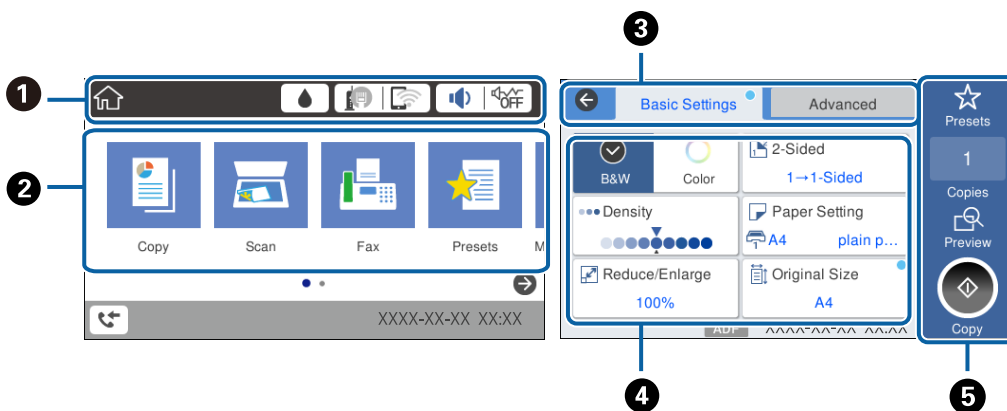

1	Nurodo elementus, kurie buvo nustatyti spausdintuve kaip piktogramos. Palieskite, kad patikrintumėte esamas nuostatas arba atvertumėte kiekvieno nustatymo meniu.
2	Rodomas kiekvienas režimas.

Pagrindinė spausdintuvo informacija

3	Perjunkite korteles.
4	Nurodykite nuostatų elementus. Palieskite kiekvieną elementą, kad nustatytumėte arba pakeistumėte nuostatas. Pilkai pažymėti elementai yra nepasiekiami. Palieskite elementus, kad patikrintumėte kodėl jie yra nepasiekiami.
5	Vykdomos dabartinės nuostatos. Galimos funkcijos skiriasi priklausomai nuo režimo.

Jutiklinio ekrano operacijos

Jutiklinis ekranas suderinamas su šiomis operacijomis.

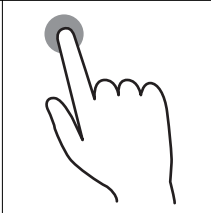
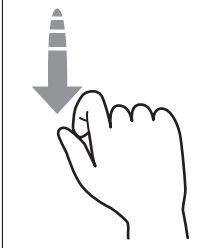
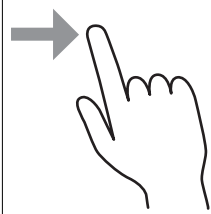















Palietimas		Paspauskite arba pasirinkite elementus arba piktogramas.
Sprigtelėjimas		Greitai slinkite ekraną.
Braukimas		Laikykite ir judinkite elementus.

Skystųjų kristalų ekrane rodomos piktogramos

Atsižvelgiant į spausdintuvo būseną, skystųjų kristalų ekrane gali būti rodomos toliau pateiktos piktogramos.

	<p>Rodomas Tiekimo būseną ekranas.</p> <div data-bbox="667 1637 1129 1899" style="border: 1px solid black; padding: 5px; margin: 10px auto; width: fit-content;"> <div style="display: flex; justify-content: space-between; border-bottom: 1px solid black; padding-bottom: 5px;"> Close Supply Status </div> <p>Ink Cartridges</p> <table style="width: 100%; border-collapse: collapse;"> <tr> <td style="width: 20%;">BK</td> <td style="width: 60%;"><div style="background-color: black; height: 10px; width: 100%;"></div></td> <td style="width: 20%; text-align: right;">XXXXXX</td> </tr> <tr> <td>C</td> <td><div style="background-color: cyan; height: 10px; width: 100%;"></div></td> <td style="text-align: right;">XXXXXX</td> </tr> <tr> <td>M</td> <td><div style="background-color: magenta; height: 10px; width: 100%;"></div></td> <td style="text-align: right;">XXXXXX</td> </tr> <tr> <td>Y</td> <td><div style="background-color: yellow; height: 10px; width: 100%;"></div></td> <td style="text-align: right;">XXXXXX</td> </tr> </table> <p>Maintenance Box</p> <table style="width: 100%; border-collapse: collapse;"> <tr> <td style="width: 20%;">△</td> <td style="width: 60%;"><div style="background-color: lightgrey; height: 10px; width: 100%;"></div></td> <td style="width: 20%; text-align: right;">XXXXXX</td> </tr> </table> </div> <p>Galite patikrinti apytikslį rašalo lygį ir apytikslę techninės priežiūros dėžutės naudojimo trukmę.</p>	BK	<div style="background-color: black; height: 10px; width: 100%;"></div>	XXXXXX	C	<div style="background-color: cyan; height: 10px; width: 100%;"></div>	XXXXXX	M	<div style="background-color: magenta; height: 10px; width: 100%;"></div>	XXXXXX	Y	<div style="background-color: yellow; height: 10px; width: 100%;"></div>	XXXXXX	△	<div style="background-color: lightgrey; height: 10px; width: 100%;"></div>	XXXXXX
BK	<div style="background-color: black; height: 10px; width: 100%;"></div>	XXXXXX														
C	<div style="background-color: cyan; height: 10px; width: 100%;"></div>	XXXXXX														
M	<div style="background-color: magenta; height: 10px; width: 100%;"></div>	XXXXXX														
Y	<div style="background-color: yellow; height: 10px; width: 100%;"></div>	XXXXXX														
△	<div style="background-color: lightgrey; height: 10px; width: 100%;"></div>	XXXXXX														

Pagrindinė spausdintuvo informacija

	<p>Nurodo tinklo ryšio būseną.</p> <p>Palieskite piktogramą, norėdami patikrinti ir pakeisti dabartines nuostatas. Toliau nurodytame meniu yra nuoroda.</p> <p>Nuostatos > Bendrosios nuostatos > Tinklo nuostatos > Wi-Fi ryšio nustatymas</p>
	<p>Spausdintuvas neprijungtas prie laidinio tinklo (eterneto) arba jis anuluotas.</p>
	<p>Spausdintuvas prisijungtas prie laidinio (eterneto) tinklo.</p>
	<p>Spausdintuvas nėra prijungtas prie belaidžio („Wi-Fi“) tinklo.</p>
	<p>Spausdintuvas ieško SSID, anuluotas IP adresas arba yra problema su belaidžiu („Wi-Fi“) tinklu.</p>
	<p>Spausdintuvas prijungtas prie belaidžio („Wi-Fi“) tinklo.</p> <p>Stulpelių skaičius nurodo ryšio signalo stiprumą. Kuo daugiau stulpelių, tuo geresnis ryšys.</p>
	<p>Spausdintuvas nėra prijungtas prie belaidžio („Wi-Fi“) tinklo „Wi-Fi Direct“ (paprasto prieigos taško) režime.</p>
	<p>Spausdintuvas yra prijungtas prie belaidžio („Wi-Fi“) tinklo „Wi-Fi Direct“ (paprasto prieigos taško) režime.</p>
	<p>Rodomas Įrenginio garso nuostatos ekranas. Galite nustatyti Išjungti garsą ir Tylusis režimas.</p> <p>Iš šio ekrano taip pat galite atverti meniu Garsas. Toliau nurodytame meniu yra nuoroda.</p> <p>Nuostatos > Bendrosios nuostatos > Pagrind. nuostatos > Garsas</p>
	<p>Nurodo, ar spausdintuve yra nustatytas Tylusis režimas režimas. Kai yra įjungta ši funkcija, spausdintuvo keliamas triukšmas yra sumažinamas, tačiau gali sulėtėti spausdinimo greitis. Tačiau priklausomai nuo pasirinkto popieriaus tipo ir spausdinimo kokybės, triukšmas gali nesumažėti.</p>
	<p>Nurodo, kad spausdintuvui nustatyta Išjungti garsą.</p>
	<p>Rodomas Informacija apie faksogramos duomenis ekranas.</p>
	<p>Nurodo, kad nuostatos buvo pakeistos iš vartotojo arba gamyklinių numatytųjų funkcijų.</p>
	<p>Nurodo, kad yra papildoma informacija. Palieskite piktogramą, kad būtų rodomas pranešimas.</p>
	<p>Nurodo problemą su elementais. Palieskite piktogramą, kad patikrintumėte kaip išspręsti problemą.</p>
	<p>Nurodo, kad yra duomenų, kurie dar nebuvo perskaityti, atspausdinti arba įrašyti. Rodomas numeris pateikia duomenų elementų skaičių.</p>

Susijusi informacija

➔ „Garsas:“ puslapyje 158

Simbolių įvedimas

Registruodami kontaktą, rinkdamiesi tinklo parametrus ar kt. ženklus ir simbolius galite įvesti ekrane rodoma klaviatūra.

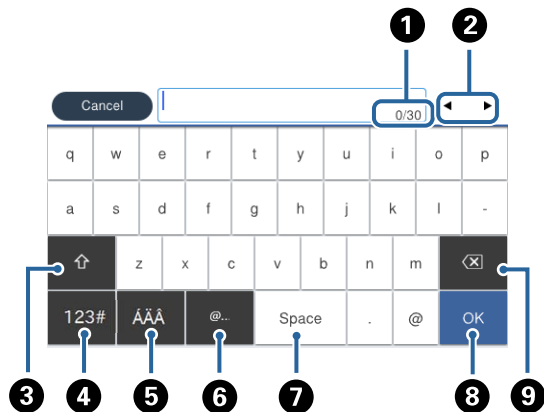

Pastaba:

Atsižvelgiant į parametro elementą, siūlomos skirtingos piktogramos.

1	Nurodo simbolių skaičių.
2	Perkelia žymeklį į įvesties padėtį.
3	Kaitaliojamas didžiųjų ir mažųjų raidžių arba skaitmenų ir simbolių nustatymas.
4	Kaitaliojimas simbolių tipas. 123# : Galite įvesti skaitmenis ir simbolius. ABC : Galite įvesti raides. : Šią nuostatą galite pasirinkti, jei norite perjungti tarp ženklų, skaitmenų, simbolių ar raidžių.
5	Kaitaliojimas simbolių tipas. Galite įvesti raides, skaitmenis ir ypatingus simbolius, pvz., umliautus ir kirčių ženklus.
6	Įvedami dažnai naudojamų el. pašto adresų domenai arba URL; tiesiog pasirenkamas elementas.
7	Įvedamas tarpas.
8	Įvedamas simbolis.
9	Panaikinamas kairėje esantis simbolis.

Animacijos peržiūrėjimas

Skystųjų kristalų ekrane galite peržiūrėti veikimo instrukcijų animaciją, pavyzdžiui, popieriaus įdėjimas arba užstrigusio popieriaus išėmimas.

- Skystųjų kristalų ekrano dešinėje palieskite : rodomas žinyno ekranas. Palieskite **Kaip** ir pasirinkite elementus, kuriuos norite peržiūrėti.

Pagrindinė spausdintuvo informacija

- ☐ Veikimo ekrano apačioje palieskite **Kaip**: rodoma su kontekstu susijusi animacija.

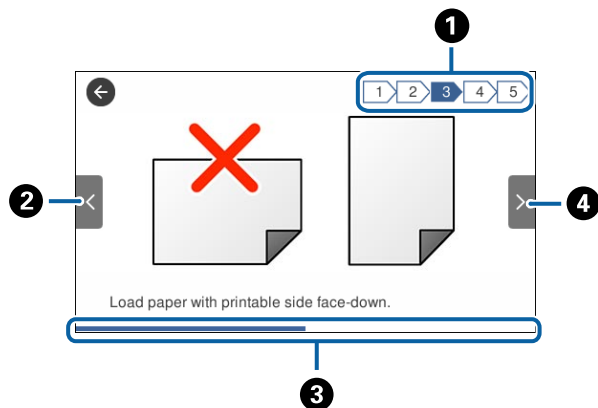

①	Nurodomas bendras žingsnių skaičius ir esamas žingsnių skaičius. Anksčiau pateiktame pavyzdyje rodomas 3 žingsnis iš 5 žingsnių.
②	Grįžtama į ankstesnį žingsnį.
③	Nurodo jūsų progresą esamame žingsnyje. Animacija kartojasi, kai progreso juosta pasiekia pabaigą.
④	Pereinama į kitą žingsnį.

Mėgstamiausių nustatymų registravimas išankstinių

Galima užregistruoti dažnai naudojamus kopijavimo, faksogramų siuntimo ir suskaitymo nustatymus kaip išankstinius.

Norėdami užregistruoti išankstinį nustatymą, pradžios ekrane palieskite **Išanks.parink.**, tada **Pridėti naują**, o tada — funkciją, kuriai norite priskirti (užregistruoti) išankstinį nustatymą. Pasirinkite būtinuosius nustatymus, palieskite , tada įveskite išankstinio nustatymo pavadinimą.

Norėdami įkelti užregistruotą išankstinį nustatymą, pasirinkite jį iš sąrašo.

Taip pat galite užregistruoti dabartinį adresą ir nustatymus, ekrane paliesdami kiekvienos funkcijos .

Norėdami pakeisti užregistruotus nustatymus, pakeiskite kiekvienos funkcijos nustatymus ekrane ir palieskite . Palieskite **Registruoti nustatytuose** ir pasirinkite, ką norite perrašyti.

Išanks.parink. meniu parinktys

Palieskite  ant registruoto išankstinio nustatymo, norėdami pamatyti išsamią užregistruotų nustatymų informaciją. Galite pakeisti užregistruotą pavadinimą, išsamios informacijos ekrane paliesdami pavadinimą.



Ištrinti užregistruotą išankstinį nustatymą.

Naudokite šią nuostatą:

Įkelti užregistruotą išankstinį nustatymą.

Tinklo nustatymai

Tinklo ryšio tipai

Galite naudoti šiuos ryšio būdus.

Eterneto ryšys

Eterneto laidu prijunkite spausdintuvą prie koncentratoriaus.

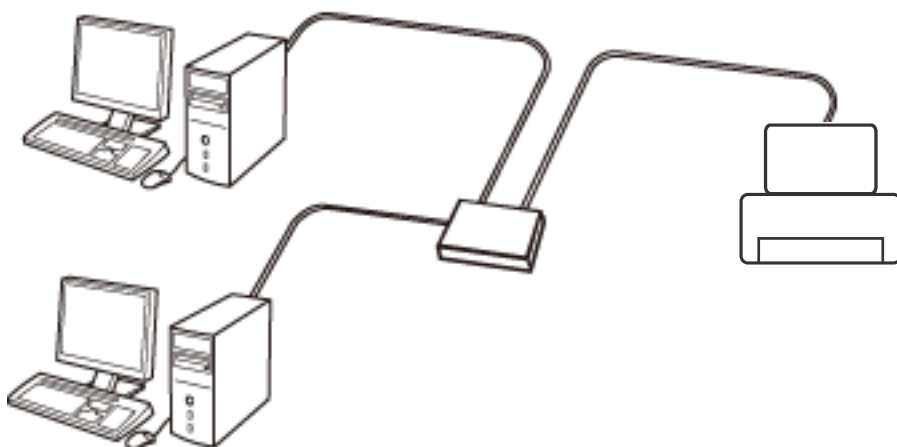

Susijusi informacija

➔ „Išplėstinių tinklo parametrų nustatymas” puslapyje 29

Wi-Fi ryšys

Prijunkite spausdintuvą ir kompiuterį ar išmanųjį įrenginį prie prieigos taško. Tai yra įprastas prijungimo metodas namų ar biuro tinklams, kai kompiuteriai yra sujungti „Wi-Fi“ ryšiu per prieigos tašką.

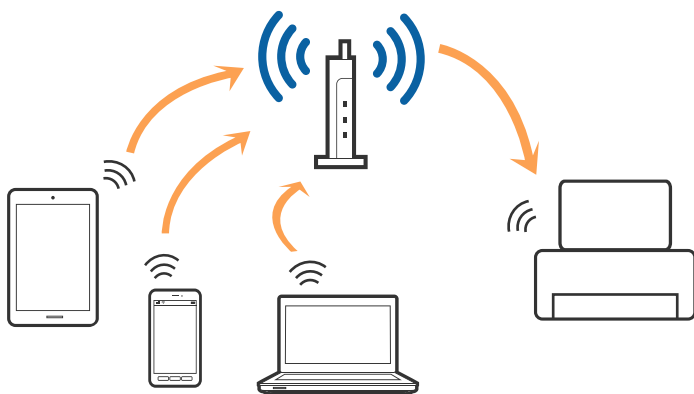

Susijusi informacija

- ➔ „Prijungimas prie kompiuterio” puslapyje 23
- ➔ „Prijungimas prie išmaniojo prietaiso” puslapyje 25
- ➔ „Belaidžio ryšio „Wi-Fi“ nustatymas spausdintuve” puslapyje 25

„Wi-Fi Direct“ (paprastojo prieigos taško) ryšys

Naudokite šį ryšio metodą, kai namuose ar biure nenaudojate „Wi-Fi“ ar kai norite tiesiogiai sujungti spausdintuvą su kompiuteriu ar išmaniuoju įrenginiu. Šiame režime spausdintuvas veikia kaip prieigos taškas, todėl galite prie spausdintuvo prijungti iki keturių įrenginių nenaudodami standartinio prieigos taško. Tačiau tiesiogiai prie spausdintuvo prijungti įrenginiai tarpusavyje komunikuoti per spausdintuvą negali.

Pastaba:

„Wi-Fi Direct“ (paprastojo prieigos taško) ryšys yra ryšio metodas, skirtas pakeisti „Ad Hoc“ režimą.

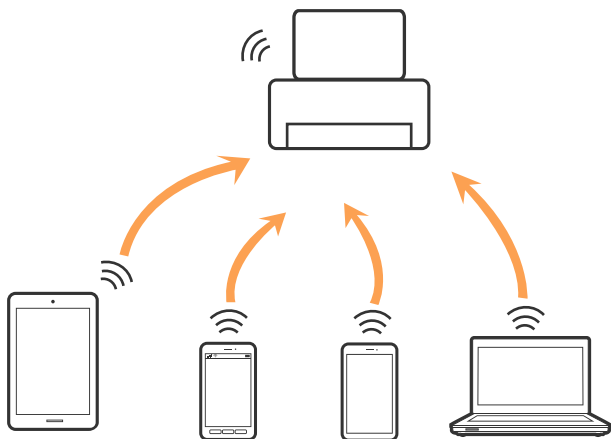

Spausdintuvas tuo pačiu metu gali būti prijungtas prie „Wi-Fi“ ar eterneto ir prie „Wi-Fi Direct“ (paprastojo prieigos taško). Tačiau jei užmezgate tinklo ryšį per „Wi-Fi Direct“ (paprastojo prieigos taško) ryšį, kai spausdintuvas yra prisijungęs prie Wi-Fi, Wi-Fi yra laikinai atjungiamas.

Susijusi informacija

- ➔ „„Wi-Fi Direct“ (paprastojo prieigos taško) ryšio parametrų nustatymas” puslapyje 29

Prijungimas prie kompiuterio

Spausdintuvo prijungimui prie kompiuterio rekomenduojame naudoti diegimo programą. Paleisti diegimo programą galite naudodami vieną iš šių būdų.

- Sąranka per tinklalapį
Eikite į toliau nurodytą tinklalapį ir įveskite produkto pavadinimą. Eikite į „Sąranka“ ir tuomet pradėkite sąranką.
<http://epson.sn>
- Nustatymas naudojant programinės įrangos diską (tik modeliams su pridėtu programinės įrangos disku ir naudotojams, kurių kompiuteriai turi diskų skaitymo įrenginį.)
Įdėkite programinės įrangos diską į kompiuterį ir laikykitės ekrane esančių instrukcijų.

Tinklo nustatymai

Prijungimo būdų pasirinkimas

Laikykitės instrukcijų ekrane, kol pasirodys toliau pavaizduotas ekranas, ir pasirinkite spausdintuvo prijungimo prie kompiuterio būdą.

Windows

Pasirinkite ryšio tipą ir spustelėkite **Toliau**.

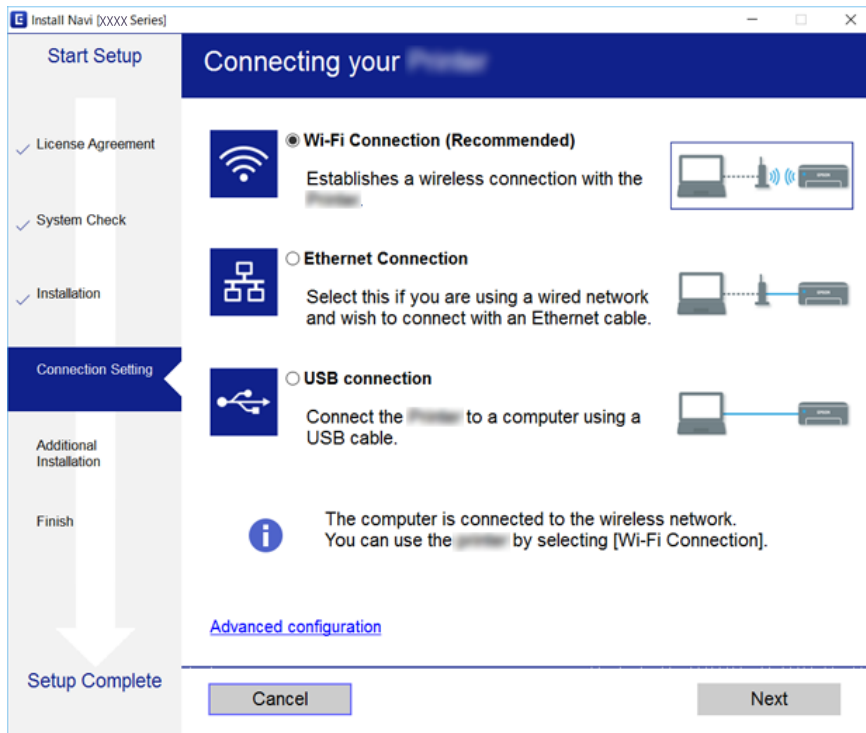

Tinklo nustatymai

Mac OS X

Pasirinkite ryšio tipą.

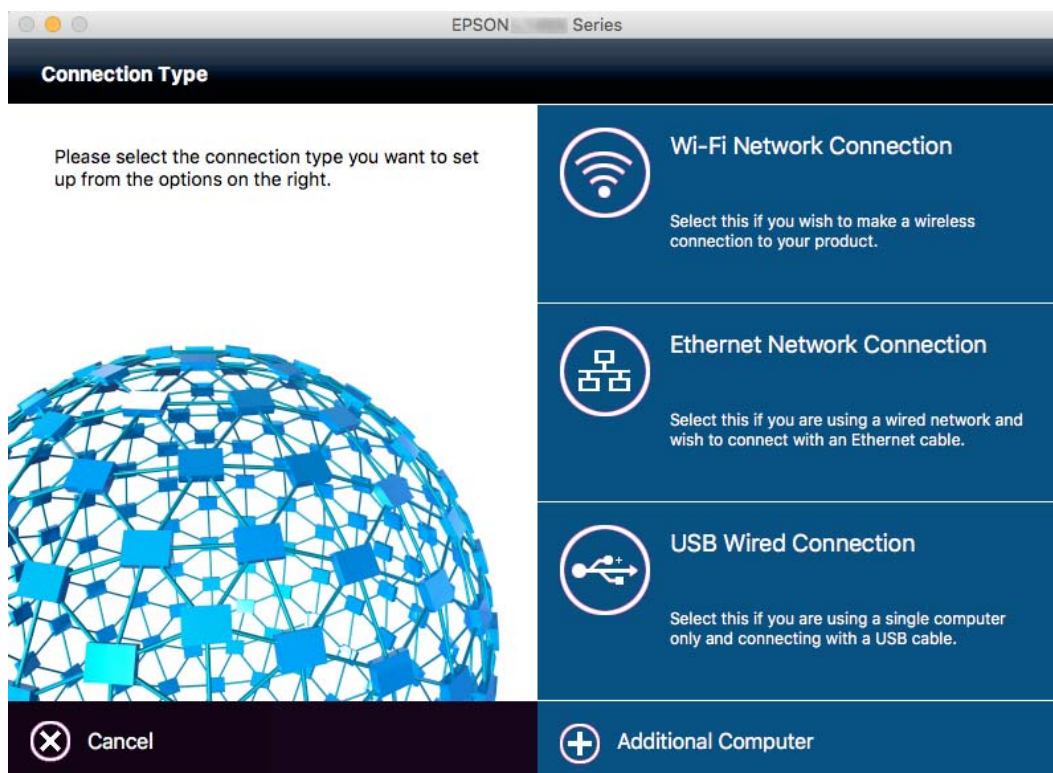

Vadovaukitės ekrane rodomomis instrukcijomis. Įdiegiama reikiama programinė įranga.

Prijungimas prie išmaniojo prietaiso

Galite naudoti spausdintuvą per išmanųjį įrenginį prijungę spausdintuvą prie to paties „Wi-Fi“ tinklo (SSID) kaip ir išmanųjį įrenginį. Kad naudotumėte spausdintuvą per išmanųjį įrenginį, atlikite sąranką per šią svetainę. Prisijunkite prie svetainės per išmanųjį įrenginį, kurį norite prijungti prie spausdintuvo.

<http://epson.sn> > Sąranka

Pastaba:

Jeigu norite tuo pačiu metu prijungti spausdintuvą prie kompiuterio ir išmaniojo prietaiso, rekomenduojame pirmiau prijungti įrenginį prie kompiuterio.

Belaidžio ryšio „Wi-Fi“ nustatymas spausdintuve

Galite keliais būdais pasirinkti tinklo parametrus per spausdintuvo valdymo skydelį. Pasirinkite ryšio tipą, atitinkantį jūsų naudojimo aplinką ir sąlygas. Jeigu žinote prieigos taško informaciją, kaip SSID ir slaptažodį, galite nustatymus atlikti rankiniu būdu. Jeigu prieigos taškas palaiko WPS, nustatymus galite atlikti naudodami sąrankos mygtukus.

Prijungę spausdintuvą prie tinklo prijunkite jį prie įrenginio, kurį norite naudoti (kompiuterio, išmaniojo įrenginio, planšetės ir pan.)

Tinklo nustatymai

Susijusi informacija

- ➔ „Rankinis „Wi-Fi“ nustatymų nustatymas” puslapyje 26
- ➔ „„Wi-Fi“ nustatymų nustatymas per mygtukų sąranką (WPS)” puslapyje 27
- ➔ „„Wi-Fi“ nustatymų nustatymas per PIN kodo sąranką (WPS)” puslapyje 28
- ➔ „„Wi-Fi Direct“ (paprastojo prieigos taško) ryšio parametrų nustatymas” puslapyje 29



Rankinis „Wi-Fi“ nustatymų nustatymas

Informaciją, kuri reikalinga prisijungti prie prieigos taško, galite rankiniu būdu nustatyti per spausdintuvo valdymo skydą. Kad nustatytumėte rankiniu būdu, jums reikės prieigos taško SSID ir slaptažodžio.

Pastaba:

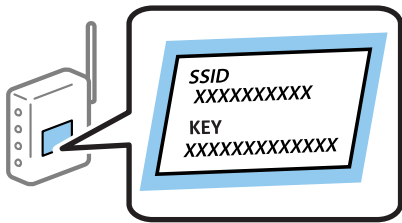
Jei naudojate standartinius prieigos taško nustatymus, SSID ir slaptažodis yra ant etiketės. Jei nežinote SSID ir slaptažodžio, susisiekite su asmeniu, kuris nustatė prieigos tašką, arba žiūrėkite su prieigos tašku pateikiamą dokumentaciją.



1. Pradžios ekrane palieskite  | .
2. Palieskite „Wi-Fi“ (rekomend.) arba **Kelvedis**.
3. Palieskite **Pradėti sąranką**.

Jei tinklo ryšys jau nustatytas, rodomos ryšio detalės. Palieskite **Pakeisti į „Wi-Fi“ ryšį**, arba **Keisti nuostatas**, kad pakeistumėte nustatymus.

4. Palieskite „Wi-Fi“ **konfigūravimo vediklis**.
5. Pasirinkite prieigos taško SSID.

Pastaba:

- Jeigu SSID, prie kurio norite prisijungti, nėra rodomas spausdintuvo valdymo skyde, palieskite **Ieškoti dar kartą**, kad atnaujintumėte sąrašą. Jei jis vis tiek nerodomas, palieskite **Įvesti rankiniu būdu**, tada tiesiogiai įveskite SSID.
- Jei nežinote SSID, patikrinkite, ar jis parašytas ant prieigos taško etiketės. Jei naudojate standartinius prieigos taško nustatymus, naudokite etiketėje nurodytą SSID.

6. Palieskite **Įveskite slaptažodį** laukelį, tada įveskite slaptažodį.

Pastaba:

- Slaptažodis skiria didžiąsias ir mažąsias raides.
- Jei nežinote slaptažodžio, patikrinkite, ar jis neparašytas ant prieigos taško etiketės. Jei naudojate standartinius prieigos taško nustatymus, naudokite etiketėje nurodytą slaptažodį. Slaptažodis taip pat gali būti vadinamas „Raktas“ ar „Slaptažodis“.
- Jei nežinote prieigos taško slaptažodžio, žiūrėkite prie prieigos taško pridėtus dokumentus ar susisiekite su asmeniu, kuris įrengė prieigos tašką.

7. Užbaigę sąranką, palieskite **Pradėti sąranką**.

Tinklo nustatymai

- Norėdami baigti palieskite **Gerai**.

Pastaba:

Jei nepavyksta prisijungti, įdėkite paprasto A4 formato popieriaus, tada palieskite **Spausdinti patikros ataskaitą**, kad atspausdintumėte prisijungimo ataskaitą.

- Tinklo ryšio nuostatų ekrane palieskite **Uždaryti**.

Susijusi informacija

- ➔ „Simbolių įvedimas” puslapyje 20
- ➔ „Tinklo jungties būsenos tikrinimas” puslapyje 31
- ➔ „Kai negalite atlikti tinklo nustatymų” puslapyje 185

„Wi-Fi“ nustatymų nustatymas per mygtukų sąranką (WPS)

Galite automatiškai nustatyti Wi-Fi tinklą paspausdami prieigos taško mygtuką. Jeigu įvykdytos toliau nurodytos sąlygos, galite nustatyti vadovaudamiesi šiuo metodu.

- Prieigos taškas suderintas su „Wi-Fi“ apsaugota sąranka (WPS).
- Esama Wi-Fi jungtis buvo sudaryta paspaudžiant prieigos taško mygtuką.

Pastaba:

Jeigu negalite rasti mygtuko arba jeigu nustatote programinės įrangos būdu, žr. su prieigos tašku pateikiamą dokumentaciją.

- Pradžios ekrane palieskite .
- Palieskite **„Wi-Fi“ (rekomend.)** arba **Kelvedis**.
- Palieskite **Pradėti sąranką**.

Jei tinklo ryšys jau nustatytas, rodomos ryšio detalės. Palieskite **Pakeisti į „Wi-Fi“ ryšį** arba **Keisti nuostatas**, kad pakeistumėte nustatymus.

- Palieskite **Mygtuko paspaudimo konfigūracija (WPS)**.
- Palaikykite paspaudę prieigos taško mygtuką [WPS], iki kol sumirksi apsaugos indikatorius.

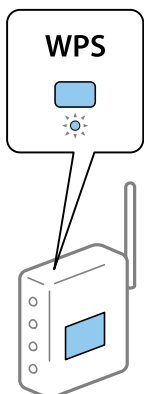

Jeigu nežinote, kur yra mygtukas [WPS] arba jeigu jo nėra ant prieigos taško, žr. su prieigos tašku pateikiamą dokumentaciją.

Tinklo nustatymai

6. Palieskite **Pradėti sąranką**.

7. Palieskite **Uždaryti**.

Ekranas automatiškai užsidarys po tam tikro laiko tarpo, jei nepaliesite **Uždaryti**.

Pastaba:

Nepavykus prisijungti iš naujo nustatykite prieigos tašką, perkeltkite jį arčiau prie spausdintuvo ir bandykite vėl. Jei tai nepadeda, išspausdinkite tinklo ryšio ataskaitą ir peržiūrėkite sprendimą.

8. Tinklo ryšio nuostatų ekrane palieskite **Uždaryti**.



Susijusi informacija

➔ „Tinklo jungties būsenos tikrinimas” puslapyje 31

➔ „Kai negalite atlikti tinklo nustatymų” puslapyje 185

„Wi-Fi“ nustatymų nustatymas per PIN kodo sąranką (WPS)

Prie prieigos taško galite automatiškai prisijungti naudodami PIN kodą. Šį būdą galite naudoti nustatymui, jei prieigos taškas turi WPS („Wi-Fi Protected Setup“) („Wi-Fi“ apsaugota sąranka). Kompiuteriu įveskite prieigos taško PIN kodą.

1. Pradžios ekrane palieskite  | .

2. Palieskite **„Wi-Fi“ (rekomend.)** arba **Kelvedis**.

3. Palieskite **Pradėti sąranką**.

Jei tinklo ryšys jau nustatytas, rodomos ryšio detalės. Palieskite **Pakeisti į „Wi-Fi“ ryšį**, arba **Keisti nuostatas**, kad pakeistumėte nustatymus.

4. Palieskite **Kiti > PIN kodo nustatymas (WPS)**

5. Per dvi minutes prieigos taške kompiuteriu įveskite PIN kodą (aštuoni skaitmenys), rodomą spausdintuvo valdymo skyde.

Pastaba:

Išsamiau apie PIN kodo įvedimą žr. prie prieigos taško pridedamoje dokumentacijoje.

6. Palieskite **Pradėti sąranką**.

7. Palieskite **Uždaryti**.

Ekranas automatiškai užsidarys po tam tikro laiko tarpo, jei nepaliesite **Uždaryti**.

Pastaba:

Nepavykus prisijungti iš naujo nustatykite prieigos tašką, perkeltkite jį arčiau prie spausdintuvo ir bandykite vėl. Jei tai nepadeda, išspausdinkite ryšio ataskaitą ir peržiūrėkite sprendimą.

8. Tinklo ryšio nuostatų ekrane palieskite **Uždaryti**.

Susijusi informacija

➔ „Tinklo jungties būsenos tikrinimas” puslapyje 31

➔ „Kai negalite atlikti tinklo nustatymų” puslapyje 185

Tinklo nustatymai

- ➔ „Tinklo jungties būsenos tikrinimas” puslapyje 31
- ➔ „Kai negalite atlikti tinklo nustatymų” puslapyje 185

„Wi-Fi Direct“ (paprastojo prieigos taško) ryšio parametrų nustatymas

Šis būdas leidžia tiesiogiai prijungti spausdintuvą prie prieigos taško neturinčių įrenginių. Spausdintuvas veikia kaip prieigos taškas.



Svarbu:

Prisijungus prie spausdintuvo per kompiuterį ar išmanųjį įrenginį naudojant „Wi-Fi Direct“ (paprastojo prieigos taško) ryšį, spausdintuvas yra prijungiamas prie to paties „Wi-Fi“ tinklo (SSID) kaip ir kompiuteris ar išmanusis įrenginys, šie įrenginiai keičiasi duomenimis. Kadangi išjungus spausdintuvą kompiuteris ar išmanusis įrenginys yra automatiškai prijungiami prie kitų prieinamų „Wi-Fi“ tinklų, vėl įjungus spausdintuvą įrenginys neprisijungia prie ankstesnio „Wi-Fi“ tinklo. Prisijunkite prie spausdintuvo SSID, kad vėl prisijungtumėte naudodami „Wi-Fi Direct“ (paprastojo prieigos taško) ryšį per kompiuterį ar išmanųjį įrenginį. Jei nenorite prisijunginėti kiekvieną kartą įjungdami ar išjungdami spausdintuvą, rekomenduojame naudoti „Wi-Fi“ tinklą prijungiant spausdintuvą prie prieigos taško.

1. Pradžios ekrane palieskite .
2. Palieskite „Wi-Fi Direct“.
3. Palieskite **Pradėti sąranką**.
Jeigu atlikote „Wi-Fi“ nustatymus, rodoma išsami prisijungimo informacija. Pereiti prie 5 žingsnio.
4. Palieskite **Pradėti sąranką**.
5. Patikrinkite spausdintuvo valdymo skyde rodomus SSID ir slaptažodį. Norėdami prisijungti, kompiuterio tinklo ryšio ekrane arba išmaniojo įrenginio „Wi-Fi“ ekrane pasirinkite spausdintuvo valdymo skyde rodomą SSID.

Pastaba:

Prisijungimo būdą galite peržiūrėti svetainėje. Norėdami atverti svetainę, naudodami išmanųjį įrenginį nuskaitykite QR kodą, rodomą spausdintuvo valdymo skydelyje arba įveskite URL (<http://epson.sn>) kompiuteryje, tada eikite į **Sąranka**.

6. Įveskite spausdintuvo valdymo skydelyje rodomą slaptažodį į kompiuterį ar išmanųjį įrenginį.
7. Sukūrę ryšį, spausdintuvo valdymo skyde palieskite **Gerai** arba **Uždaryti**.

Pastaba:

„Wi-Fi Direct“ (paprastojo prieigos taško) ryšį galite nustatyti iš savojo išmaniojo įrenginio. Žr. toliau paminėtoje svetainėje pateikiamus patarimus.

<http://epson.sn> > **Pagalba**

Išplėstinių tinklo parametrų nustatymas

Galite pakeisti tinklo įrenginio pavadinimą, TCP/IP sąranką, įgaliojantį serverį ir pan. Prieš atlikdami pakeitimus patikrinkite tinklo aplinką.

Tinklo nustatymai

1. Pradžios ekrane palieskite **Nuostatos**.
2. Palieskite **Bendrosios nuostatos > Tinklo nuostatos > Išplėstinės**.
3. Palieskite nustatymų meniu elementą, tada pasirinkite arba nurodykite nustatymo reikšmes.

Susijusi informacija

➔ „Išplėstinių tinklo nustatymų elementų nustatymas“ puslapyje 30

Išplėstinių tinklo nustatymų elementų nustatymas

Pasirinkite nustatymų meniu elementą, tada pasirinkite arba nurodykite nustatymo reikšmes.

Įrenginio pavadin.

Galima įvesti toliau nurodytus simbolius.

- Simbolių limitas: nuo 2 iki 15 (turite įvesti bent 2 simbolius)
- Simboliai kuriuos galima naudoti: nuo A iki Z, nuo a iki z, nuo 0 iki 9, -.
- Simboliai, kurių negalima naudoti viršuje: nuo 0 iki 9, -.
- Simboliai, kurių negalima naudoti apačioje: -

TCP/IP

Automatiškai

Pasirinkite, kai naudojate prieigos tašką namuose ar kai leidžiate, kad IP adresas būtų automatiškai atnaujintas DHCP.

Rankinis

Pasirinkite, kai nenorite, kad būtų pakeistas spausdintuvo IP adresas. Įveskite IP adresas, Potinklio šablonas ir Numatytasis tinklų sietuvas adresas ir nustatykite DNS serveris nustatymus pagal savo tinklo aplinką.

Tarpinis serveris

Ne naud.

Pasirinkite, kai naudojate spausdintuvą namų tinklo aplinkoje.

Naud.

Pasirinkite, kai naudojate tarpinį serverį jūsų tinklo aplinkoje ir norite priskirti jį spausdintuvui. Patikrinkite tarpinio serverio adresą ir prievado numerį.

El. pašto serveris

Serverio nuostatos

Galite pasirinkti serverį iš Išjungti, POP prieš SMTP arba SMTP autentifikavimas.

Ryšio patikra

Galite patikrinti el. pašto serverio ryšį. Jei atliekant **Ryšio patikra** įvyksta klaida, žr. Ryšio patikra pranešimo paaiškinimus.

Tinklo nustatymai

- IPv6 adresas
 - Įgalinti
Pasirinkite tai, jei naudojamas IPv6 adresas.
 - Uždrausti
Pasirinkite tai, jei naudojamas IPv4 adresas.
- MS tinklo bendrinimas
 - Įgalinti
Naudoti „MS Network“ paslaugą.
 - Uždrausti
Išjungia „MS Network“ paslaugą.
 - Failo bendrinimas
Įjungia arba išjungia failų bendrinimo funkciją.
- NFC
 - Įgalinti
Įjungia spausdintuvo NFC funkciją. Galite spausdinti ir nuskaityti priliedami išmanųjį įrenginį prie N žymė.
 - Uždrausti
Išjungia spausdintuvo NFC funkciją.
- Ryšio sparta ir dvipusis ryšys
Pasirinkite tinkamą eternetu greitį ir dvipusio ryšio nustatymą. Jei pasirinkote kitą nustatymą, nei Aut., įsitikinkite, kad nustatymai atitinka naudojamo koncentratoriaus nustatymus.
 - Aut.
 - 10BASE-T dalinis dvipusis
 - 10BASE-T visavertis dvipusis
 - 100BASE-TX dalinis dvipusis
 - 100BASE-TX visavertis dvipusis

Susijusi informacija

➔ [„Pranešimai, rodomi Ryšio patikra metu” puslapyje 227](#)

Tinklo jungties būsenos tikrinimas

Toliau pateikiamu būdu galite patikrinti tinklo ryšio būseną.

Tinklo piktograma

Naudodami spausdintuvo pradžios ekrane esančią tinklo piktogramą, galite patikrinti tinklo ryšio būseną ir radijo bangos stiprumą.



Susijusi informacija

➔ „Skystųjų kristalų ekrane rodomos piktogramos” puslapyje 18

Išsamios tinklo informacijos tikrinimas valdymo skyde

Kai spausdintuvas prijungtas prie tinklo, tai pat galite peržiūrėti kitą su tinklu susijusią informaciją pasirinkdami tinklo meniu, kurį norite peržiūrėti.

1. Pradžios ekrane palieskite **Nuostatos**.
2. Palieskite **Bendrosios nuostatos** > **Tinklo nuostatos** > **Tinklo būseną**.
3. Norėdami patikrinti informaciją, pasirinktie meniu, kuriuos norite tikrinti.
 - Laidinio LAN / „Wi-Fi“ būseną
Rodoma eterneto arba „Wi-Fi“ ryšio tinklo informacija (įrenginio pavadinimas, ryšys, signalo stiprumas, suteiktas IP adresas ir pan.).
 - „Wi-Fi Direct“ būseną
Rodoma, ar Wi-Fi Direct slaptažodis yra įjungtas, ir SSID, slaptažodis ir pan. Wi-Fi Direct ryšiams.
 - El. pašto serverio būseną
Rodo el. pašto serverio tinklo informaciją.
 - Spausdinimo būsenos lapas
Išspausdina tinklo būsenos lapą. Eterneto, „Wi-Fi“, Wi-Fi Direct ir pan. informacija yra atspausdinama ant dviejų arba daugiau lapų.

Tinklo ryšio ataskaitos spausdinimas

Galite atspausdinti tinklo ryšio ataskaitą, kad patikrintumėte ryšio tarp spausdintuvo ir prieigos taško būseną.

1. Įdėkite popierius.
2. Pradžios ekrane palieskite **Nuostatos**.

Tinklo nustatymai

3. Palieskite **Bendrosios nuostatos > Tinklo nuostatos > Ryšio patikrinimas**.

Prasideda ryšio patikrinimas.

4. Palieskite „**Spausdinti patikros ataskaitą**“.

5. Palieskite **Spausdinti**, kad būtų atspausdinta tinklo ryšio ataskaita.

Jei įvyko klaida, patikrinkite tinklo ryšio ataskaitą ir laikykitės atspausdintų sprendimo būdų.

6. Palieskite „**Uždaryti**“.

Ekranas automatiškai užsidarys po tam tikro laiko tarpo, jei nepaliesite **Uždaryti**.

Susijusi informacija

➔ „Tinklo ryšio ataskaitos pranešimai ir sprendimai“ puslapyje 33

Tinklo ryšio ataskaitos pranešimai ir sprendimai

Patikrinkite tinklo ryšio ataskaitos pranešimus, klaidų kodus ir vadovaukitės sprendimais.

Check Network Connection

Check Result FAIL

Error code (E-7)

See the Network Status and check if the Network Name (SSID) is the SSID you want to connect.
If the SSID is correct, make sure to enter the correct password and try again.

If your problems persist,
see your documentation for help and networking tips.

Checked Items

Wireless Network Name (SSID) Check	PASS
Communication Mode Check	PASS
Security Mode Check	PASS
MAC Address Filtering Check	PASS
Security Key/Password Check	FAIL
IP Address Check	Unchecked
Detailed IP Setup Check	Unchecked

Network Status

Printer Model	XX-XXX XXX Series
IP Address	0.0.0.0
Subnet Mask	255.255.255.0
Default Gateway	
Network Name (SSID)	XXXXXXXXXX
Communication Mode	WPA2-PSK (AES)
Signal Strength	Poor
MAC Address	44:D2:44:DA:C0:43

a. Klaidos kodas

b. Pranešimai tinklo aplinkoje

Tinklo nustatymai

a. Klaidos kodas

Kodas	Sprendimas
E-1	<ul style="list-style-type: none"> <input type="checkbox"/> Įsitikinkite, kad prie spausdintuvo prijungtas eterneto laidas, koncentratorius ar kiti įrenginiai. <input type="checkbox"/> Įsitikinkite, kad koncentratorius ar kiti įrenginiai yra įjungti.
E-2	<ul style="list-style-type: none"> <input type="checkbox"/> Įsitikinkite, kad įjungtas prieigos taškas.
E-3	<ul style="list-style-type: none"> <input type="checkbox"/> Patikrinkite, ar kompiuteris ar kiti įrenginiai yra tinkamai prijungti prie prieigos taško.
E-7	<ul style="list-style-type: none"> <input type="checkbox"/> Padėkite spausdintuvą arti prieigos taško. Pašalinkite bet kokias kliūtis tarp jų. <input type="checkbox"/> Jei SSID įvedėte rankiniu būdu, patikrinkite, ar jis teisingas. Patikrinkite SSID tinklo ryšio ataskaitos dalyje Network Status. <input type="checkbox"/> Kad sukurtumėte tinklą naudodami mygtukus, patikrinkite, ar prieigos taškas palaiko WPS. Jei jis nepalaiko WPS, negalėsite sukurti tinklo naudodami mygtukų sąranką. <input type="checkbox"/> Patikrinkite, ar SSID yra naudojami tik ASCII simboliai (raidiniai ir skaitiniai simboliai). Spausdintuvas negali rodyti SSID, kuriame yra kitokie nei ASCII simboliai. <input type="checkbox"/> Prieš prisijungdami prie prieigos taško patikrinkite SSID ir slaptažodį. Jei naudojate standartinius prieigos taško nustatymus, SSID ir slaptažodis yra ant etiketės. Jei nežinote SSID ir slaptažodžio, susisiekite su asmeniu, kuris nustatė prieigos tašką, arba žiūrėkite su prieigos tašku pateikiamą dokumentaciją. <input type="checkbox"/> Kai norite prisijungti prie SSID, sugeneruoto naudojant išmaniojo įrenginio duomenų peradresavimo funkciją, SSID ir slaptažodžio ieškokite prie išmaniojo įrenginio pridėtuose dokumentuose. <input type="checkbox"/> Jei netikėtai atjungiamas „Wi-Fi“ ryšys, patikrinkite šiuos dalykus. Jei taikomas bet kuris iš šių dalykų, iš naujo nustatykite tinklo parametrus naudodami diegimo programą. Ją galite atsisiųsti iš toliau nurodytos svetainės. http://epson.sn > Sąranka <ul style="list-style-type: none"> <input type="checkbox"/> Naudojant mygtukų sąranką prie tinklo buvo prijungtas kitas išmanusis įrenginys. <input type="checkbox"/> „Wi-Fi“ tinklo sąranka buvo atlikta naudojant bet kurį kitą metodą nei sąranka mygtukais.
E-5	<p>Įsitikinkite, kad prieigos taško apsaugos tipas yra nustatytas kaip vienas iš toliau nurodytų tipų. Jei ne, pakeiskite prieigos taško apsaugos tipą ir iš naujo nustatykite spausdintuvo tinklo parametrus.</p> <ul style="list-style-type: none"> <input type="checkbox"/> WEP-64 bitų (40 bitų) <input type="checkbox"/> WEP-128 bitų (104 bitai) <input type="checkbox"/> WPA PSK (TKIP/AES)* <input type="checkbox"/> WPA2 PSK (TKIP/AES)* <input type="checkbox"/> WPA (TKIP/AES) <input type="checkbox"/> WPA2 (TKIP/AES) <p>* : WPA PSK taip pat žinomas kaip „WPA Personal“. WPA2 PSK taip pat žinomas kaip „WPA2 Personal“.</p>
E-6	<ul style="list-style-type: none"> <input type="checkbox"/> Patikrinkite, ar išjungtas MAC adreso filtravimas. Jei jis įjungtas, užregistruokite spausdintuvo MAC adresą, kad jis nebūtų filtruojamas. Daugiau informacijos ieškokite su prieigos tašku pateikiamoje dokumentacijoje. Galite patikrinti spausdintuvo MAC adresą tinklo ryšio ataskaitos dalyje Network Status. <input type="checkbox"/> Jei WEP apsaugos metode įjungtas prieigos taško bendroji autentifikacija, įsitikinkite, kad teisingi autentifikacijos raktas ir indeksas.
E-8	<ul style="list-style-type: none"> <input type="checkbox"/> Kai spausdintuvo IP gavimo adresas yra nustatytas kaip automatinis, įjunkite prieigos taško DHCP. <input type="checkbox"/> Jei spausdintuvo IP gavimo adresas yra nustatytas kaip rankinis, rankiniu būdu nustatytas IP adresas yra už ribų (pvz., 0.0.0.0.) ir yra išjungtas. Spausdintuvo valdymo skyde ar per Web Config nustatykite teisingą IP adresą.

Tinklo nustatymai

Kodas	Sprendimas
E-9	<p>Patikrinkite šiuos dalykus.</p> <ul style="list-style-type: none"> <input type="checkbox"/> Įrenginiai yra įjungti. <input type="checkbox"/> Internetą ir kitus kompiuterius ar tinklo įrenginius galite pasiekti per tą patį tinklą iš įrenginių, kuriuos norite prijungti prie spausdintuvo. <p>Jei problema neišsprendžia patikrinus anksčiau nurodytus dalykus, iš naujo nustatykite tinklo parametrus naudodami diegimo programą. Ją galite atsisiųsti iš toliau nurodytos svetainės.</p> <p>http://epson.sn > Sąranka</p>
E-10	<p>Patikrinkite šiuos dalykus.</p> <ul style="list-style-type: none"> <input type="checkbox"/> Įjungti kiti tinklo įrenginiai. <input type="checkbox"/> Jei nustatėte rankinį spausdintuvo IP adreso gavimo būdą: tinklo adresai (IP adresas, potinklio šablonas ir numatytasis šliuzas) yra teisingi. <p>Jei tinklo adresai neteisingi, nustatykite juos iš naujo. Galite patikrinti IP adresą, potinklio šabloną ir numatytąjį šliuzą tinklo ryšio ataskaitos dalyje Network Status.</p> <p>Kai yra įjungtas DHCP, pakeiskite spausdintuvo IP adreso gavimą į automatinį. Jei norite nustatyti IP adresą rankiniu būdu, patikrinkite spausdintuvo IP adresą tinklo ryšio ataskaitos dalyje Network Status ir tinklo parametrų ekrane pasirinkite „Rankinis“. Nustatykite potinklio šabloną kaip [255.255.255.0].</p>
E-11	<p>Patikrinkite šiuos dalykus.</p> <ul style="list-style-type: none"> <input type="checkbox"/> Teisingas numatytojo šliuzo adresas, nustačius spausdintuvo TCP/IP kaip „Rankinis“. <input type="checkbox"/> Įrenginys, kuris yra nustatytas kaip numatytasis šliuzas, yra įjungtas. <p>Nustatykite teisingą numatytojo šliuzo adresą. Numatytojo šliuzo adresą galite patikrinti tinklo ryšio ataskaitos dalyje Network Status.</p>
E-12	<p>Patikrinkite šiuos dalykus.</p> <ul style="list-style-type: none"> <input type="checkbox"/> Įjungti kiti tinklo įrenginiai. <input type="checkbox"/> Rankiniu būdu nustatyti tinklo adresai (IP adresas, potinklio šablonas ir numatytasis šliuzas) yra teisingi. <input type="checkbox"/> Kitų įrenginių tinklo adresai (potinklio šablonas ir numatytasis šliuzas) yra tie patys. <input type="checkbox"/> IP adresas nekonfliktuoja su kitais įrenginiais. <p>Jei problema išlieka, išbandykite šiuos veiksmus.</p> <ul style="list-style-type: none"> <input type="checkbox"/> Naudodami diegimo programą atlikite tinklo parametrus kompiuteryje, kuris yra tame pačiame tinkle kaip ir spausdintuvas. Ją galite atsisiųsti iš toliau nurodytos svetainės. <p>http://epson.sn > Sąranka</p> <ul style="list-style-type: none"> <input type="checkbox"/> WEP naudojančiame prieigos taške galite užregistruoti kelis slaptažodžius. Užregistravus kelis slaptažodžius patikrinkite, ar spausdintuve nustatytas pirmas užregistruotas slaptažodis.

Tinklo nustatymai

Kodas	Sprendimas
E-13	<p>Patikrinkite šiuos dalykus.</p> <ul style="list-style-type: none"> <input type="checkbox"/> Tinklo įrenginiai, pvz., prieigos taškas, koncentratorius ir kelvedis, yra įjungti. <input type="checkbox"/> Tinklo įrenginių TCP/IP sąranka nebuvo atlikta rankiniu būdu. (Jei spausdintuvo TCP/IP sąranka yra nustatoma automatiškai, o kitų įrenginių TCP/IP sąranka yra atliekama rankiniu būdu, spausdintuvo tinklas gali skirtis nuo kitų įrenginių tinklo.) <p>Jei problema išlieka, išbandykite šiuos veiksmus.</p> <ul style="list-style-type: none"> <input type="checkbox"/> Naudodami diegimo programą atlikite tinklo parametrus kompiuteryje, kuris yra tame pačiame tinkle kaip ir spausdintuvas. Ją galite atsisiųsti iš toliau nurodytos svetainės. http://epson.sn > Sąranka <input type="checkbox"/> WEP naudojančiame prieigos taške galite užregistruoti kelis slaptažodžius. Užregistravus kelis slaptažodžius patikrinkite, ar spausdintuve nustatytas pirmas užregistruotas slaptažodis.

b. Pranešimai tinklo aplinkoje

Pranešimas	Sprendimas
*Multiple network names (SSID) that match your entered network name (SSID) have been detected. Confirm network name (SSID).	Keliems prieigos taškams nustatytas tas pats SSID. Patikrinkite prieigos taško parametrus ir pakeiskite SSID.
The Wi-Fi environment needs to be improved. Turn the wireless router off and then turn it on. If the connection does not improve, see the documentation for the wireless router.	Perkelę spausdintuvą arčiau prieigos taško ir pašalinę bet kokias kliūtis tarp šių prietaisų įjunkite prieigos tašką. Jei vis dar nepavyksta prisijungti, vadovaukitės prie prieigos taško pridėtais dokumentais.
*No more devices can be connected. Disconnect one of the connected devices if you want to add another one.	Naudodami „Wi-Fi Direct“ (paprastojo prieigos taško) ryšį vienu metu galite sujungti iki keturių kompiuterių/išmaniųjų įrenginių. Norėdami pridėti dar vieną kompiuterį ar išmanųjį įrenginį, pirmiausiai atjunkite vieną iš prijungtų įrenginių.

Susijusi informacija

- ➔ „Prijungimas prie kompiuterio“ puslapyje 23
- ➔ „Web Config“ puslapyje 167
- ➔ „Kai negalite atlikti tinklo nustatymų“ puslapyje 185

Tinklo būsenos lapo spausdinimas

Išsamią tinklo informaciją galite patikrinti ją atspausdinę.

1. Įdėkite popierius.
2. Pradžios ekrane palieskite **Nuostatos**.
3. Palieskite **Bendrosios nuostatos** > **Tinklo nuostatos** > **Tinklo būseną**.
4. Palieskite „**Spausdinimo būsenos lapas**“.

Tinklo nustatymai

5. Patikrinkite žinutę ir palieskite **Spausdinti**.

Tinklo būsenos lapas atspausdintas.

6. Palieskite „**Uždaryti**“.

Ekranas automatiškai užsidarys po tam tikro laiko tarpo, jei nepaliesite **Uždaryti**.

Prieigos taško pakeitimas arba naujo prieigos taško pridėjimas

Jei pasikeičia SSID pakeitus arba pridėjus prieigos tašką ir sukūrus naują tinklo aplinką, iš naujo nustatykite „Wi-Fi“ parametrus.

Susijusi informacija

➔ „Prijungimo prie kompiuterio būdo pakeitimas“ puslapyje 37

Prijungimo prie kompiuterio būdo pakeitimas

Diegimo programos naudojimas ir sąrankos nustatymas iš naujo naudojant kitą prijungimo būdą.

- Sąranka per tinklalapį

Eikite į toliau nurodytą tinklalapį ir įveskite produkto pavadinimą. Eikite į „**Sąranka**“ ir tuomet pradėkite sąranką.

<http://epson.sn>

- Nustatymas naudojant programinės įrangos diską (tik modeliams su pridėtu programinės įrangos disku ir naudotojams, kurių kompiuteriai turi diskų skaitymo įrenginį.)

Įdėkite programinės įrangos diską į kompiuterį ir laikykitės ekrane esančių instrukcijų.

Pasirinkimas „Pakeisti prisijungimo metodus“

Laikykitės ekrane esančių instrukcijų, kol pasirodo šis ekranas.

Tinklo nustatymai

Windows

Pasirinkite **Pakeisti arba nustatyti iš naujo prijungimo būdą** Pasirinkite diegiamos programinės įrangos komplektą ekrane ir spustelėkite **Toliau**.

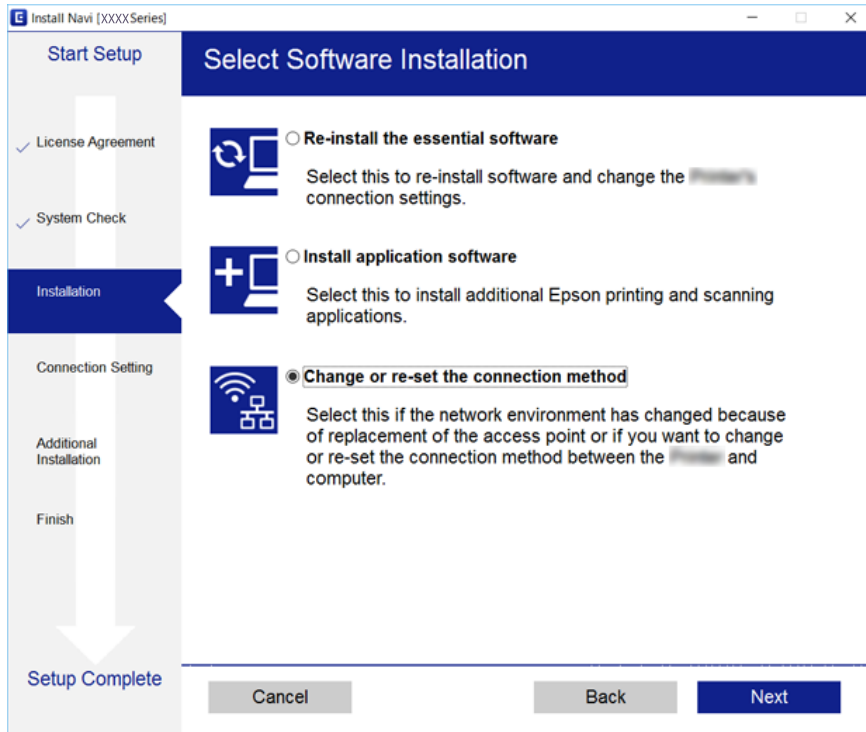

Mac OS X

Pasirinkite, koku būdu norite prijungti spausdintuvą prie kompiuterio.

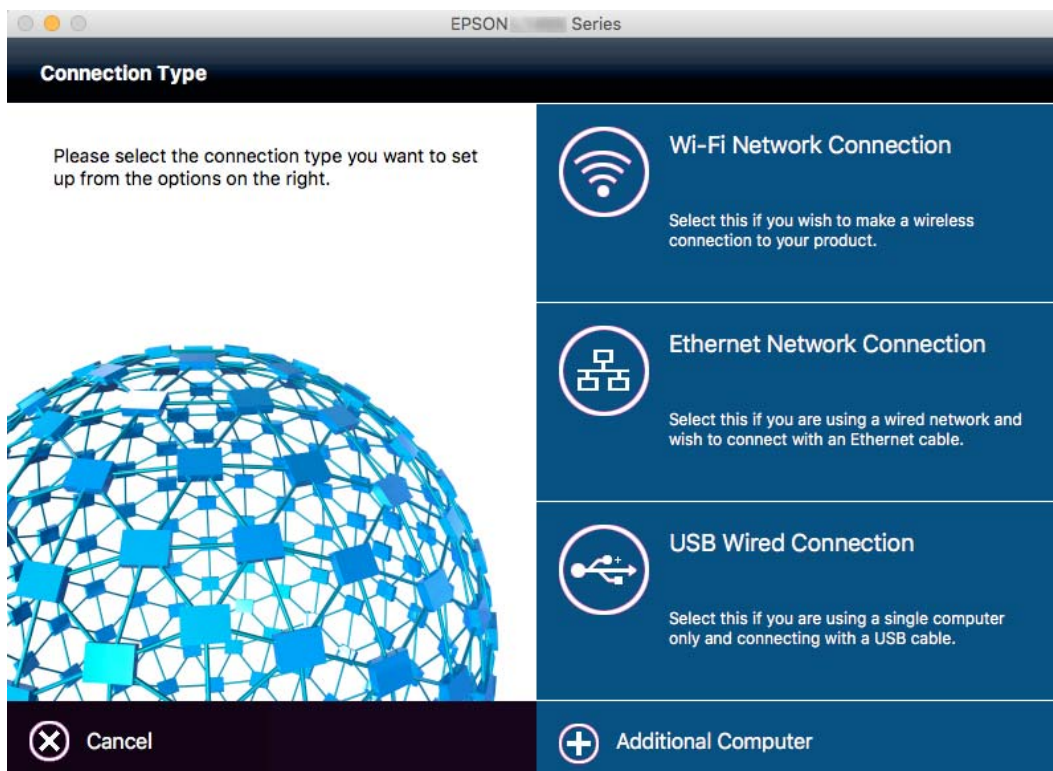

Tinklo ryšio keitimas į ethernetą valdymo skyde

Vadovaukitės toliau pateikiamais žingsniais, kad valdymo skyde „Wi-Fi“ ryšį pakeistumėte etherneto ryšiu.

1. Pradžios ekrane palieskite **Nuostatos**.
2. Palieskite **Bendrosios nuostatos** > **Tinklo nuostatos** > **Laidinio LAN nustatymas**.
3. Patikrinkite žinutę ir palieskite **Pradėti sąranką**.
4. Patikrinkite žinutę ir palieskite **Gerai**.
Ekranas automatiškai užsidarys po tam tikro laiko tarpo, jei nepaliesite **Gerai**.
5. Etherneto laidu prijunkite spausdintuvą prie maršruto parinktuvo.

„Wi-Fi“ išjungimas per valdymo skydą

Išjungus „Wi-Fi“ atjungiamas „Wi-Fi“ ryšys.

1. Pradžios ekrane palieskite .
2. Palieskite **„Wi-Fi“ (rekomend.)**.
Rodoma tinklo būseną.
3. Palieskite **Keisti nuostatas**.
4. Palieskite **Kiti** > **Išjungti Wi-Fi**.
5. Patikrinkite žinutę ir palieskite **Pradėti sąranką**.
6. Kai parodomas užbaigimo pranešimas, palieskite **Uždaryti**.
Ekranas automatiškai užsidarys po tam tikro laiko tarpo, jei nepaliesite **Uždaryti**.

Wi-Fi Direct (paprastojo prieigos taško) ryšio atjungimas per valdymo skydą

Pastaba:

Išjungus Wi-Fi Direct (paprastojo prieigos taško) ryšį visi prie spausdintuvo per Wi-Fi Direct (paprastojo prieigos taško) ryšį prijungti kompiuteriai ir išmanieji įrenginiai yra atjungiami. Jei norite atjungti konkretų įrenginį, atsijunkite nuo įrenginio, o ne nuo spausdintuvo.

1. Pradžios ekrane palieskite .
2. Palieskite **Wi-Fi Direct**.
Rodoma Wi-Fi Direct informacija.
3. Palieskite **Keisti nuostatas**.

Tinklo nustatymai

4. Palieskite **Pasyvinti** „Wi-Fi Direct“.
5. Patikrinkite žinutę ir palieskite **Pasyvinti nuostatas**..
6. Kai parodomas užbaigimo pranešimas, palieskite **Uždaryti**.
Ekranas automatiškai užsidarys po tam tikro laiko tarpo, jei nepaliesite **Uždaryti**.

Tinklo būsenos atkūrimas per valdymo skydą

Galite atkurti visus tinklo nustatymus į numatytuosius.

1. Pradžios ekrane palieskite **Nuostatos**.
2. Palieskite **Atkurti numatytuosius parametrus** > **Tinklo nuostatos**.
3. Patikrinkite žinutę ir palieskite **Taip**.
4. Kai parodomas užbaigimo pranešimas, palieskite **Uždaryti**.
Ekranas automatiškai užsidarys po tam tikro laiko tarpo, jei nepaliesite **Uždaryti**.

Popieriaus įdėjimas

Atsargumo priemonės dėl popieriaus naudojimo

- ❑ Perskaitykite kartu su popieriumi gautus instrukcijų lapus.
- ❑ Prieš įdėdami, išskleiskite ir sulygiuokite popieriaus kraštus. Neiškleiskite ar nesuvyniokite fotopopieriaus. Nesilaikydami nurodymo galite sugadinti spausdinamąją pusę.

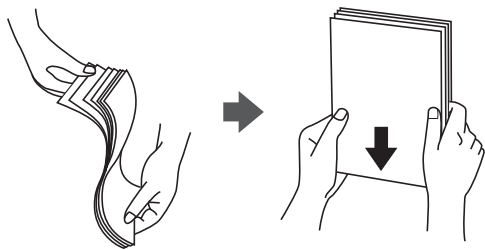

- ❑ Jei popierius yra susiraitęs, prieš įdėdami jį ištiesinkite arba šiek tiek sulenkite į priešingą pusę. Spausdinant ant susiraičiusio popieriaus, popierius gali įstrigti ir spaudinyje bus dėmių.

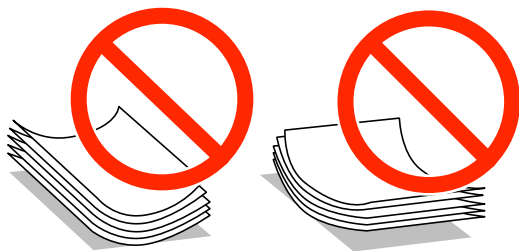

- ❑ Nenaudokite banguoto, suplyšusio, įpjauto, sulenkto, drėgno, per storo, per plono popieriaus arba popieriaus, ant kurio yra lipdukų. Naudojant tokio tipo popierių, popierius gali įstrigti ir spaudinyje bus dėmių.
- ❑ Prieš įdėdami, išskleiskite ir sulygiuokite vokų kraštus. Kai krūvelėje sudėti vokai yra išsipūtę dėl viduje esančio oro, prieš įdėdami juos paspauskite.



- ❑ Nenaudokite banguotų ar sulenktų vokų. Naudojant tokius vokus, popierius gali įstrigti ir spaudinyje bus dėmių.
- ❑ Vokų su lipniais atvartų pakraščiais, taip pat su langeliais naudoti negalima.
- ❑ Nenaudokite per plonų vokų, kadangi jie spausdinant gali susiraityti.

Susijusi informacija

- ➔ [„Spausdintuvo techniniai duomenys“ puslapyje 212](#)

Galimas popierius ir talpa

Norint gauti aukštos kokybės spaudinius, „Epson“ rekomenduoja naudoti originalų „Epson“ popierių.

Originalus „Epson“ popierius

Laikmenos pavadinimas	Dydis	Talpa (lapais)		Dvipusis spausdinimas	Spausdinimas be paraščių
		Popieriaus kasetė 1	Popieriaus kasetė 2		
Epson Bright White Ink Jet Paper	A4	200	200	Automatinis, rankinis*1	-
Epson Ultra Glossy Photo Paper	A4, 13×18 cm (5×7 col.), 10×15 cm (4×6 col.)	20*2	-	-	✓
Epson Premium Glossy Photo Paper	A4, 13×18 cm (5×7 col.), 16:9 pločio (102×181 mm), 10×15 cm (4×6 col.)	20*2	-	-	✓
Epson Premium Semigloss Photo Paper	A4, 10×15 cm (4×6 col.)	20*2	-	-	✓
Epson Photo Paper Glossy	A4, 13×18 cm (5×7 col.), 10×15 cm (4×6 col.)	20*2	-	-	✓
Epson Matte Paper-Heavyweight	A4	20	-	-	✓
Epson Photo Quality Ink Jet Paper	A4	80	-	-	✓

*1 Galima dėti ne daugiau kaip 30 popieriaus lapus, kurių viena pusė jau yra išspausdinta.

*2 Jei popierius tiekiamas netinkamai arba spausdinio spalvos netolygios ar tepasi, dėkite po vieną lapą.

Pastaba:

- Galimybės įsigyti popieriaus lemia vietovė. Norėdami gauti naujausios informacijos apie jūsų vietovėje parduodamą popierių, kreipkitės į „Epson“ pagalbos skyrių.
- Spausdinant ant originalaus „Epson“ popieriaus naudotojo pasirinktu formatu, galima naudoti tik **Standartin.** arba **Normal** spausdinimo kokybę. Nors kai kurių spausdintuvų tvarkyklės leidžia pasirinkti geresnę spausdinimo kokybę, spausdiniai spausdinami naudojant **Standartin.** arba **Normal** režimus.

Popieriaus įdėjimas

Rinkoje siūlomas popierius

Laikmenos pavadinimas	Dydis	Kiek dėti (lapų arba vokų)		Dvipusis spausdinimas	Spausdinimas be paraščių
		Popieriaus kasetė 1	Popieriaus kasetė 2		
Aukštos kokybės paprastas popierius	„Letter“ ^{*3} , A4, „Executive“ ^{*3} , B5	Iki linijos, kurią žymi trikampio simbolis ant kraštinio kreiptuvo.		Automatinis, rankinis ^{*1}	-
Paprastas popierius Kopijavimo popierius Popierius su antrašte Perdirbtas popierius	A5, Half letter ^{*3} , A6, B6 ^{*3}	Iki linijos, kurią žymi trikampio simbolis ant kraštinio kreiptuvo.	-	Rankinis ^{*1}	-
Spalvotas popierius	Legal ^{*3}	30	30	Rankinis ^{*2}	-
Popierius su išspausdintu vaizdu	Nustatyta naudotojo (mm) ^{*3} Nuo 89×127 iki 182×257	1	-	Rankinis	-
	Nustatyta naudotojo (mm) ^{*3} Nuo 182×257 iki 215,9×297	1	1	Automatinis, rankinis	-
	Nustatyta naudotojo (mm) ^{*3} Nuo 215,9×297 iki 215,9×1200	1	1	Rankinis	-
Vokas	Vokas Nr. 10, DL, C6 formatų vokai	10	-	-	-

*1 Galima dėti ne daugiau kaip 30 popieriaus lapus, kurių viena pusė jau yra išspausdinta.

*2 Galima dėti ne daugiau kaip 1 popieriaus lapą, ant kurio vienos pusės jau išspausdinta.

*3 Galima spausdinti tik iš kompiuterio arba išmaniojo įrenginio.

Susijusi informacija

➔ „Dalių pavadinimai ir funkcijos“ puslapyje 14

➔ „Techninio klientų aptarnavimo svetainė“ puslapyje 228

Popieriaus rūšių sąrašas

Siekiant aukščiausios kokybės spausdinimo rezultatų, reikia pasirinkti popierių atitinkančią popieriaus rūšį.

Popieriaus įdėjimas

Laikmenos pavadinimas	Laikmenos tipas	
	Valdymo skydelis	Spausdintuvo tvarkyklė
Kopijavimo popierius, paprastas popierius Epson Bright White Ink Jet Paper	paprastas popierius	paprastas popierius
Popierius su antrašte	Firminis blankas	Firminis blankas
Perdirbtas popierius	Perdirbamas	Perdirbamas
Spalvotas popierius	Spalvot.	Spalvot.
Popierius su išspausdintu vaizdu	Ruošiamas spausdinti	Ruošiamas spausdinti
Aukštos kokybės paprastas popierius	Aukšt. kokyb. papr. popier.	Aukštos kokybės paprastas popierius
Epson Ultra Glossy Photo Paper	Ypač blizgus	Epson Ultra Glossy
Epson Premium Glossy Photo Paper	Aukšč. kok. Blizgus	Epson Premium Glossy
Epson Premium Semigloss Photo Paper	Aukšč.kok.Pus.blizgus	Epson Premium Semigloss
Epson Photo Paper Glossy	Blizgus	Photo Paper Glossy
Epson Matte Paper-Heavyweight Epson Photo Quality Ink Jet Paper	Matinis	Epson Matte
Vokas	Vokas	Vokas

Popieriaus įdėjimas į Popieriaus kasetę

1. Patikrinkite, ar spausdintuvas neveikia, ir ištraukite popieriaus kasetę.

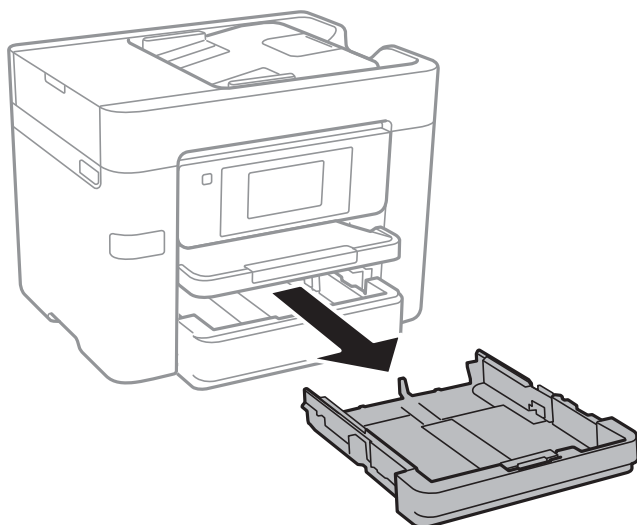

Popieriaus įdėjimas

2. Krašto kreiptuvus nustumkite į jų didžiausią padėtį.

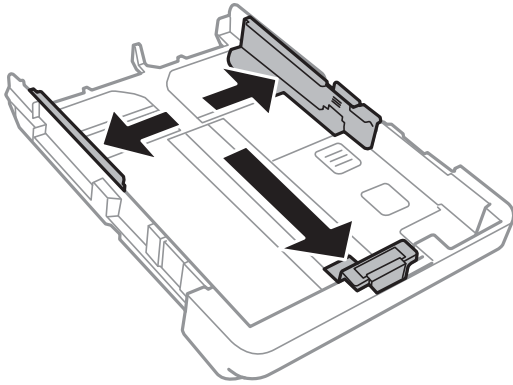

Pastaba:

Jei naudojate didesnio nei A4 formato popierių, pailginkite popieriaus kasetę.

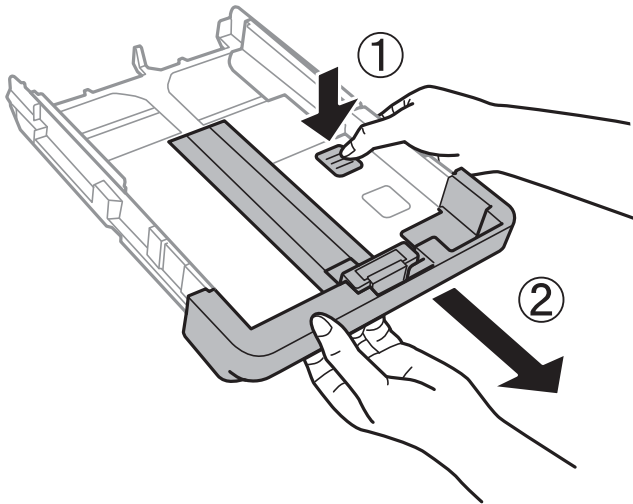

3. Nustumkite krašto kreiptuvus tiek, kad jų padėtis atitiktų norimo naudoti popieriaus formatą.

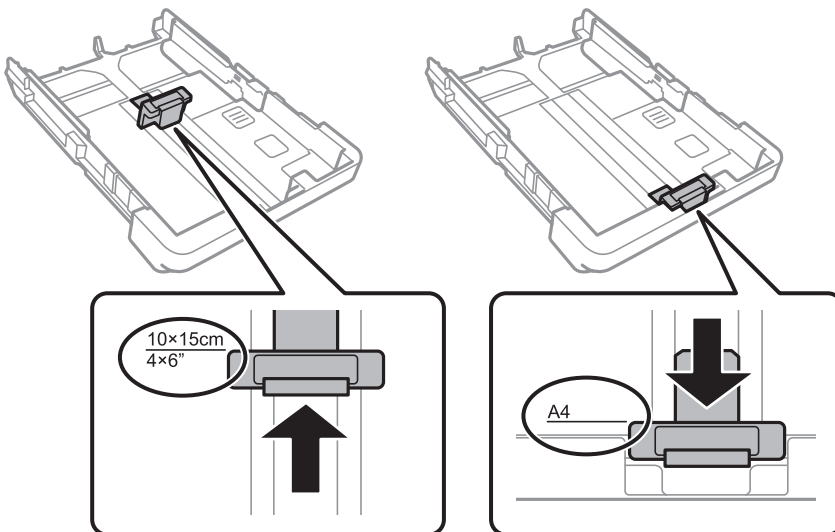

Popieriaus įdėjimas

4. Popierių dėkite spausdinamąją pusę į apačią, priešais priekinio krašto kreiptuvą.

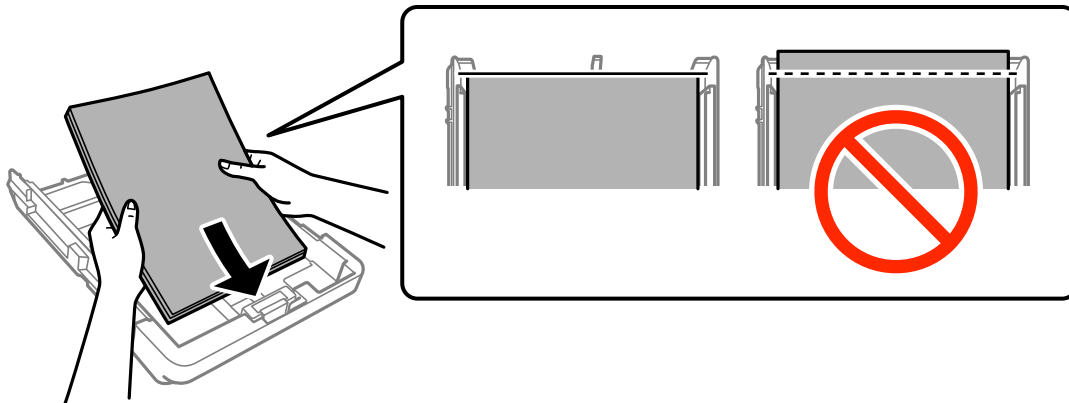

! Svarbu:

- ❑ Patikrinkite, ar popierius nekyšo už trikampio simbolio popieriaus kasetę gale.
- ❑ Nedėkite daugiau lapų, nei nurodyta tam tikros rūšies popieriui. Jei naudojate paprastą popierių, jo šūsnis neturi būti aukščiau už liniją, kuri pažymėta trikampio simboliu ant kraštinio kreiptuvo.

❑ Vokai

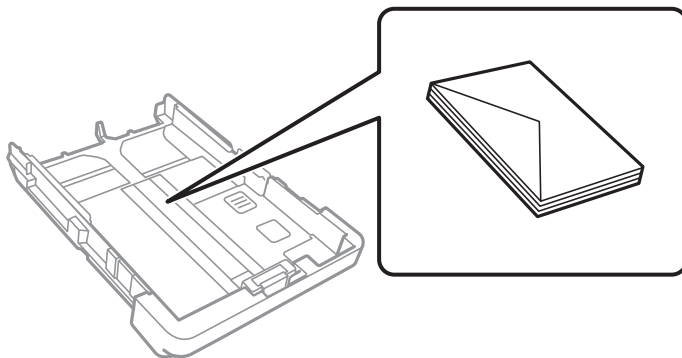

❑ Popierius su skylutėmis

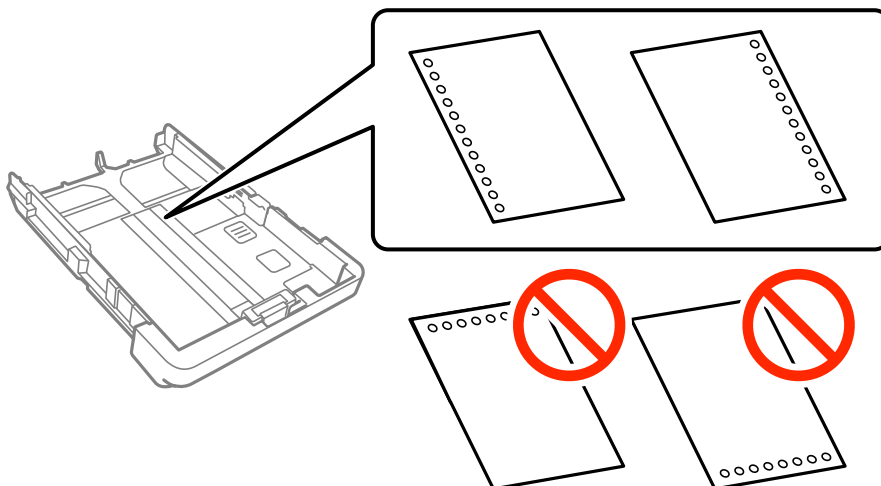

Popieriaus įdėjimas

Pastaba:

- Įdėkite vieną nustatyto dydžio paprasto popieriaus lapą su susegimo skylutėmis kairėje arba dešinėje.
- Sureguliuokite failo spausdinimo vietą, kad nebūtų spausdinama ant skylučių.
- Naudojant popierių su skylutėmis automatinio dvipusio spausdinimo vykdyti negalima.

5. Pristumkite šoninius krašto kreiptuvus prie popieriaus kraštų.

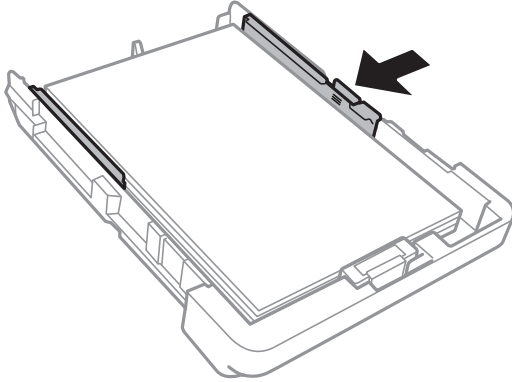

6. Išstumkite popieriaus kasetę.

7. Valdymo skydelyje parinkite į popieriaus kasetę įdėto popieriaus formato ir rūšies nuostatas. Jei nerodomas jūsų popieriaus dydis, pasirinkite **Nustatyta vartotojo**.

Pastaba:

Galima taip pat parodyti popieriaus formato ir popieriaus rūšies nuostatų ekraną palietus **Nuostatos > Bendrosios nuostatos > Spausdintuvo parametrai > Popieriaus šaltinių nuostatos > Popieriaus nuostata**.

8. Ištraukite išvesties dėklą.

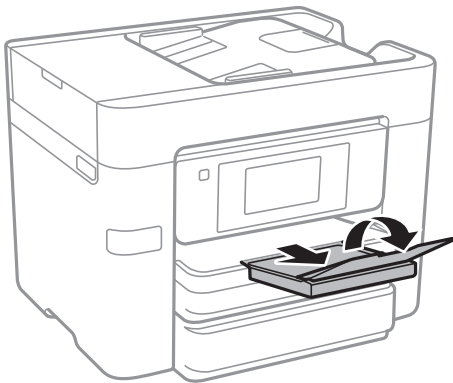

Susijusi informacija

- ➔ „[Atsargumo priemonės dėl popieriaus naudojimo](#)” puslapyje 41
- ➔ „[Galimas popierius ir talpa](#)” puslapyje 42

Originalų dėjimas

Padėkite originalus ant skaitytuvo stiklas arba į ADF. skaitytuvo stiklas naudokite tada, kai į ADF originalų dėti negalima.

Naudodami ADF tuo pačiu metu galite nuskaityti kelis originalus ir abi jų puses.

Turimi ADF originalai

Galimi popieriaus formatai	A4, A5*, B5, „Legal“*, „Letter“
Popieriaus tipas	Paprastas popierius
Popieriaus storis (popieriaus svoris)	64–95 g/m ²
Kiek dėti	Išskyrus „Legal“: 50 lapai arba 5.5 mm „Legal“: 10 lapų

* Galima nuskaityti tik vieną pusę.

Net kai originalas atitinka į ADF dedamai medžiagai keliamus reikalavimus, jis gali būti netiekiamas iš ADF arba nuskaitymo kokybė gali suprastėti, priklausomai nuo popieriaus ypatybių arba kokybės.



Svarbu:

Netiekite nuotraukų arba vertingų originalių meno kūrinių į ADF. Netinkamai tiekiant galima suglamžyti arba pažeisti originalą. Tad geriau šiuos dokumentus nuskaitykite ant skaitytuvo stiklas.

Norėdami, kad neužstrigtų popierius, toliau nurodytų originalų nedėkite į ADF. Šio tipo dokumentams naudokite skaitytuvo stiklas.

- Įplėšti, sulenkti, susiglamžę, apgadinti arba banguoti originalai
- Su skylėmis segtuvui
- Sukabinti juosta, kabėmis, sąvaržėlėmis ir pan.
- Su priklijuotais lipdukais arba etiketėmis
- Sukarpyti nevienodai arba nestačiu kampu
- Surišti originalai
- OHP, šiluminio perkėlimo popierius arba anglies pluošto nugarėlės

Originalų padėjimas ant ADF

1. Lygiuokite originalų kraštus.

Originalų dėjimas

2. Paslinkite ADF krašto kreiptuvus.

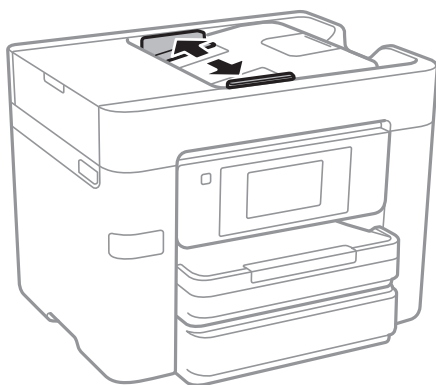

3. Originalus dėkite ADF viduryje, spausdinamąją puse į viršų.



Originalų dėjimas

! **Svarbu:**

- ❑ *Originalų šūsnis neturi būti aukštesnė už liniją po trikampio simboliu, esančiu vidinėje ADF krašto kreiptuvo pusėje.*

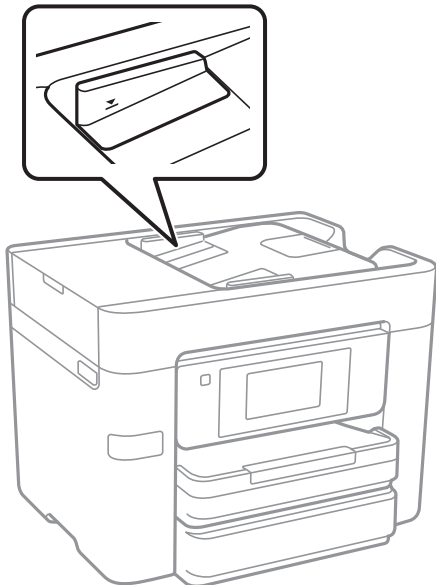

- ❑ *Nedėkite originalų, kol nuskaitoma.*
- ❑ *Dėdami originalus, kurie didesni už A4, atidarykite ADF dokumento atramą.*

4. Pristumkite ADF krašto kreiptuvus prie originalų kraštų.

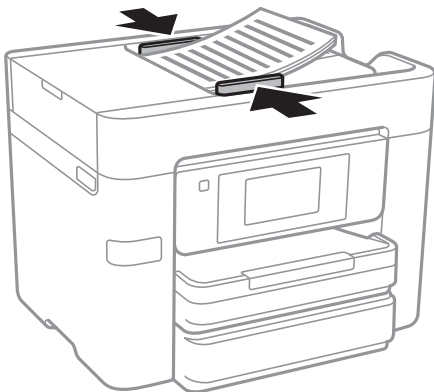

Susijusi informacija

- ➔ [„Turimi ADF originalai“ puslapyje 48](#)

Originalų įdėjimas į ADF dvipusiam spausdinimui

Įdėkite originalus iliustracijoje nurodyta kryptimi, tada pasirinkite padėties nuostatą.

Originalų dėjimas

- ❑ Aukštyn nukreiptų originalų dėjimas: valdymo skydelio meniu pasirinkite **Kryptis aukštyn**, kaip aprašyta toliau.

Kopijuoti > Išplėstinės > Padėtis (originalo) > Kryptis aukštyn

Padėkite originalus ant ADF rodyklės kryptimi.



- ❑ Kairėn nukreiptų originalų dėjimas: valdymo skydelio meniu pasirinkite **Kryptis kairėn**, kaip aprašyta toliau.

Kopijuoti > Išplėstinės > Padėtis (originalo) > Kryptis kairėn

Padėkite originalus ant ADF rodyklės kryptimi.

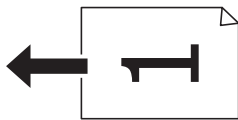

Originalų dėjimas ant Skaitytuvo stiklas

Perspėjimas:

Elkitės atsargiai: atidarydami ir uždarydami dokumentų dangtį stenkitės neprispausti rankos arba pirštų. Taip galite susižeisti.

Svarbu:

Dėdami sunkius originalius failus, pvz., knygas, neleiskite išorinei šviesai šviesti tiesiai į skaitytuvo stiklas.

1. Atidarykite dokumentų dangtį.

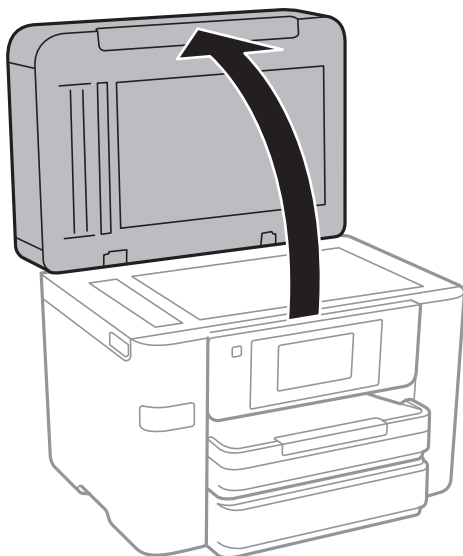

2. Nuo skaitytuvo stiklas nuvalykite dulkes ir dėmes.

Originalų dėjimas

3. Padėkite originalą gerąja puse į apačią ir pristumkite jį prie kampe esančios žymos.

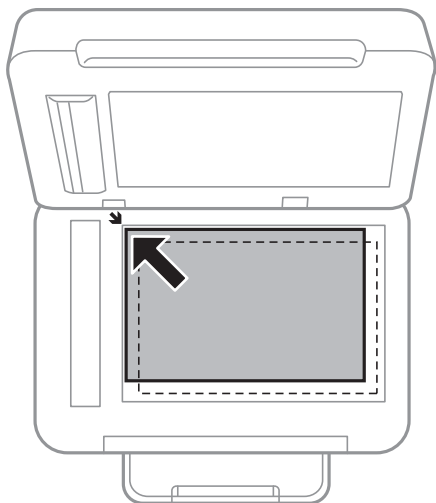

Pastaba:

- ❑ 1,5 mm tarpas nuo skaitytuvo stiklas kraštų nenuskaitomas.
- ❑ Padėjus originalus į ADF ir ant skaitytuvo stiklas, pirmenybė teikiama ADF padėtiems originalams.

4. Atsargiai uždarykite dangtį.



Svarbu:

Nespauskite skaitytuvo stiklas arba dokumentų dangčio per stipriai. Priešingu atveju galite juos pažeisti.

5. Baigę nuskaityti, išimkite originalus.

Pastaba:

Jei originalus ilgam laikui paliksite ant skaitytuvo stiklas, jie gali prilipti prie stiklo paviršiaus.

Kontaktų tvarkymas

Užregistravus kontaktų sąrašą lengviau įvesti paskirties vietas. Galite registruoti iki 100 įrašų naudoti kontaktų sąrašą, kai įvedate fakso numerį, įvedate paskirties vietą, kurioje prisegate nuskaitytą paveikslėlį siųsti el. laišku ir išsaugoti jį tinklo aplanke.

Kontaktus galima užregistruoti ir LDAP serveryje.

Susijusi informacija

➔ „LDAP serverio naudojimas” puslapyje 57

Kontaktų registravimas arba redagavimas

Pastaba:

Prieš registruodami kontaktus įsitikinkite, kad taip pat sukonfigūravote el. pašto serverio nustatymus, kad jis naudotų el. pašto adresą.

1. Pradžios ekrane palieskite **Nuostatos**.
2. Palieskite **Adresatų tvarkytuvą**, tada palieskite **Registruoti / ištrinti**.
3. Atlikite vieną iš šių veiksmų.
 - Norėdami užregistruoti naują kontaktą, palieskite **Pridėti įrašą**, tada — **Pridėti adresatą**.
 - Norėdami redaguoti kontaktą, pasirinkite norimą kontaktą, tada palieskite **Redaguoti**.
 - Norėdami ištrinti kontaktą, pasirinkite norimą kontaktą, palieskite **Trinti**, tada palieskite **Taip**. Nereikia atlikti toliau nurodytų veiksmų.

Pastaba:

Galite registruoti adresą, kuris registruotas LDAP serveryje spausdintuvo vietos kontaktų sąraše. Rodykite įrašą, paskui palieskite **Registruoti į Adresatus**.

4. Registruodami naują kontaktą pasirinkite registruojamo kontakto tipą. Praleiskite šiuos veiksmus, kai norite kontaktą redaguoti arba ištrinti.
 - Faksas: Registruokite kontaktą (fakso numerį), kad galėtumėte siųsti faksogramą.
 - El. paštas: Registruokite el. pašto adresą, į kurį siųsite nuskaitytą vaizdą.
 - Tinklo aplankas / FTP: Registruokite tinklo aplanką, į kurį įrašysite nuskaitytą vaizdą
5. Atlikite reikiamus nustatymus.

Pastaba:

Jei naudojate PBX sistemą ir jungiantis prie išorinės linijos būtinas kodas, vesdami fakso numerį, iš pradžių (prieš fakso numerį) įveskite išorinį kodą. Jei kodas nustatytas kaip **Linijos tipas** nustatymas, vietoj kodo įveskite grotelės (#). Jei norite, kad skambant būtų daroma pauzė (trijų sekundžių), įveskite brūkšnelį (-).

6. Palieskite **OK**.

Kontaktų grupių registravimas arba redagavimas

Įtraukus kontaktus į grupes, faksogramą arba nuskaitytą vaizdą (el. paštu) vienu metu galima siųsti į kelias paskirties vietas.

1. Pradžios ekrane palieskite **Nuostatos**.
2. Palieskite **Adresatų tvarkytuvą**, tada palieskite **Registruoti / ištrinti**.
3. Atlikite vieną iš šių veiksmų.
 - Norėdami užregistruoti naują grupę, palieskite **Pridėti įrašą**, tada — **Pridėti grupę**.
 - Norėdami redaguoti grupę, pasirinkite norimą grupę, tada palieskite **Redaguoti**.
 - Norėdami ištrinti grupę, pasirinkite norimą grupę, palieskite **Trinti**, tada palieskite **Taip**. Nereikia atlikti toliau nurodytų veiksmų.
4. Registruodami naują grupę pasirinkite registruojamos grupės tipą. Praleiskite šiuos veiksmus, kai norite grupę redaguoti.
 - Faksas: Registruokite kontaktą (fakso numerį), kad galėtumėte siųsti faksogramą.
 - El. paštas: Registruokite el. pašto adresą, į kurį siųsite nuskaitytą vaizdą.
5. Įvesti arba redaguoti grupės **Grupės pavad..**
6. Palieskite **Adresatas (-ai) įtrauktas (-i) į Grupę (būtinai)**.
7. Pasirinkite kontaktus, kuriuos norite užregistruoti grupėje.

Pastaba:

 - Galima užregistruoti iki 99 kontaktų.
 - Norėdami pašalinti kontakto pasirinkimą, palieskite dar kartą.
8. Palieskite **Uždaryti**.
9. Atlikite kitus reikiamus nustatymus.
 - Registr. Nr.: Nustatyti grupės numerį.
 - Rodyklės žodis: Nustatyti grupės rodyklės žodį.
 - Priskirti dažn. naudojam.: Registruoti kaip dažnai naudojamą grupę. Grupė rodoma ekrano viršuje, kur nurodote adresą.
10. Palieskite **OK**.

Dažnai naudojamų kontaktų registravimas

Kai registruojate dažnai naudojamus kontaktus, kontaktai rodomi ekrano viršuje, kur nurodote adresą.

1. Pradžios ekrane palieskite **Nuostatos**.
2. Palieskite **Adresatų tvarkytuvą**, tada palieskite **Dažnas**.

Kontaktų tvarkymas

3. Palieskite norimo registruoti kontakto tipą.

4. Palieskite **Redaguoti**.

Pastaba:

Norėdami redaguoti kontaktų eiliškumą, palieskite **Rikiuoti**.

5. Pasirinkite dažnai naudojamus kontaktus, kuriuos norite užregistruoti, tada palieskite **OK**.

Pastaba:

Norėdami pašalinti kontakto pasirinkimą, palieskite dar kartą.

Adresų galite ieškoti kontaktų sąrašė. Įveskite paieškos raktinį žodį į ekrano viršuje esantį laukelį.

6. Palieskite **Uždaryti**.

Kontaktų registravimas kompiuteryje

Naudodami Web Config, galite sukurti adresatų sąrašą savo kompiuteryje ir importuoti jį į spausdintuvą.

1. Atverkite Web Config ir pasirinkite **Contacts**.

2. Pasirinkite kiekį, kurį norite registruoti, ir spustelėkite **Edit**.

3. Įveskite **Name** ir **Index Word**.

4. Pasirinkite paskirties tipą kaip **Type** parinktį.

Pastaba:

Baigę registraciją negalėsite pakeisti **Type** parinktės. Jei norite pakeisti tipą, ištrinkite paskirtį ir registruokite iš naujo.

5. Įveskite kiekvieno elemento reikšmę, tada spustelėkite **Apply**.

Susijusi informacija

➔ „Web Config” puslapyje 167

➔ „Tinklo konfigūravimo paleidimas tinklo naršyklėje” puslapyje 168

Paskirties nustatymo elementai

Elementai	Nuostatos ir paaiškinimai
Įprastiniai nustatymai	
Name	Įveskite 30 arba mažiau simbolių rodomam pavadinimui naudodami unikodą (UTF-8). Jei nenurodysite, palikite tuščią.
Index Word	Įveskite 30 arba mažiau simbolių ieškomam žodžiui naudodami unikodą (UTF-8). Jei nenurodysite, palikite tuščią.
Type	Pasirinkite norimo registruoti adreso tipą.

Kontaktų tvarkymas

Elementai	Nuostatos ir paaiškinimai
Assign to Frequent Use	Pasirinkite nustatyti registruotus adresus kaip dažniausiai naudojamus adresus. Nustatę adresą kaip dažniausiai naudojamą, jis bus rodomas fakso ir skaitytuvo ekrano viršuje, galite nurodyti paskirtį nerodydami kontaktų.
Fax	
Fax Number	Naudodami 0–9 - * # ir tarpą įveskite nuo 1 iki 64 simbolių.
Fax Speed	Pasirinkite paskirties ryšio greitį.
Email	
Email Address	Įveskite el. pašto adresą nuo 1 iki 255 simbolių.
Network Folder (SMB)	
Save to	Įveskite tikslinio aplanko vietą nuo 1 iki 253 simbolių naudodami unikodą (UTF-8), praleiskite „\“.
User Name	Įveskite 30 arba mažiau simbolių naudotojo vardą, skirtą prieigai prie tinklo aplanko, naudodami unikodą (UTF-8). Tačiau venkite naudoti valdymo simbolius (nuo 0x00 iki 0x1f, 0x7F).
Password	Įveskite 20 arba mažiau simbolių slaptažodį, skirtą prieigai prie tinklo aplanko, naudodami unikodą (UTF-8). Tačiau venkite naudoti valdymo simbolius (nuo 0x00 iki 0x1f, 0x7F).
FTP	
Save to	Įveskite serverio pavadinimą ASCII (0x20–0x7E) nuo 1 iki 254 simbolių, praleiskite „ftp://“.
User Name	Įveskite 30 arba mažiau simbolių naudotojo vardą, skirtą prieigai prie FTP serverio, naudodami unikodą (UTF-8). Tačiau venkite naudoti valdymo simbolius (nuo 0x00 iki 0x1f, 0x7F). Jei serveris leidžia anonimišką ryšį, įveskite naudotojo vardą, pvz., „Anonymous“ ir FTP. Jei nenurodysite, palikite tuščią.
Password	Įveskite 20 arba mažiau simbolių slaptažodį, skirtą prieigai prie FTP serverio, naudodami unikodą (UTF-8). Tačiau venkite naudoti valdymo simbolius (nuo 0x00 iki 0x1f, 0x7F). Jei nenurodysite, palikite tuščią.
Connection Mode	Iš meniu pasirinkite prijungimo režimą. Jei tarp spausdintuvo ir FTP serverio nustatyta ugniasienė, pasirinkite Passive Mode .
Port Number	Įveskite FTP serverio prievado numerį tarp 1 ir 65535.

Paskirčių registravimas kaip grupės

Jei paskirties tipas nustatytas į **Fax** arba **Email**, paskirtis galite registruoti kaip grupes.

1. Atverkite Web Config ir pasirinkite **Contacts**.
2. Pasirinkite kiekį, kurį norite registruoti, ir spustelėkite **Edit**.
3. Iš **Type** pasirinkite grupę.

Kontaktų tvarkymas

- Spustelėkite **Select**, kad pasirinktumėte **Contact(s) for Group**.
Rodomos prieinamos paskirtys.
- Pasirinkite paskirtį, kurią norite registruoti grupėje, tada spustelėkite **Select**.
- Įveskite **Name** ir **Index Word**.
- Pasirinkite, ar norite priskirti registruotą grupę prie dažniausiai naudojamos grupės.
***Pastaba:**
Paskirtis galima registruoti keliose grupėse.*
- Spustelėkite **Apply**.

LDAP serverio naudojimas

Naudodami LDAP serverį, iš jame esančių kontaktų galite ieškoti ir nurodyti paskirtį el. paštui arba faksui.

LDAP serverio konfigūravimas

- Atverkite Web Config ir pasirinkite **Network Settings > LDAP Server > Basic**.
- Įveskite kiekvieno elemento reikšmę.
- Pasirinkite **OK**.
Rodomi jūsų pasirinkti nustatymai.

Susijusi informacija

➔ [„Tinklo konfigūravimo paleidimas tinklo naršyklėje” puslapyje 168](#)

LDAP serverio nustatymo elementai

Elementai	Nuostatos ir paaiškinimai
Use LDAP Server	Pasirinkite Use arba Do Not Use .
LDAP Server Address	Įveskite LDAP serverio adresą. Įveskite IPv4, IPv6 arba FQDN formato simbolius tarp 1 ir 255. FQDN formatui ASCII (0x20-0x7E) ir „-“ naudokite raides ir skaičius, išskyrus adreso pradžią ir pabaigą.
LDAP server Port Number	Įveskite LDAP serverio prievado numerį tarp 1 ir 65535.
Search Timeout (sec)	Nustatykite paieškai skirtąjį laiką tarp 5 ir 300.
Authentication Method	Pasirinkite vieną iš metodų. Jei pasirinkote Kerberos Authentication , pasirinkite LDAP Server > Kerberos Settings , kad atliktumėte „Kerberos“ nustatymus.
Kerberos Realm to be Used	Jei pasirinkote Kerberos Authentication , skirtą Authentication Method , pasirinkite norimą naudoti „Kerberos“ sritį.

Kontaktų tvarkymas

Elementai	Nuostatos ir paaiškinimai
User Name	Įveskite 128 arba mažiau simbolių naudotojo vardą LDAP serveriui naudodami unikodą (UTF-8). Negalite naudoti valdymo simbolių, pvz., 0x00–0x1F ir 0x7F. Ši nuostata nenaudojama, jei Anonymous Authentication buvo pasirinktas Authentication Method . Jei nenurodysite, palikite tuščią.
Password	Įveskite 128 arba mažiau simbolių slaptažodį LDAP serverio autentifikavimui naudodami unikodą (UTF-8). Negalite naudoti valdymo simbolių, pvz., 0x00–0x1F ir 0x7F. Ši nuostata nenaudojama, jei Anonymous Authentication buvo pasirinktas Authentication Method . Jei nenurodysite, palikite tuščią.

„Kerberos“ nustatymai

Jei **LDAP Server > Basic, Authentication Method** pasirinkote **Kerberos Authentication**, atlikite šiuos „Kerberos“ nustatymus. Galite atlikti iki 10 „Kerberos“ nustatymų.

Elementai	Nuostatos ir paaiškinimai
Realm (Domain)	Įveskite 255 arba mažiau simbolių „Kerberos“ srities autentifikavimui ASCII (0x20–0x7E). Jei nenurodysite, palikite tuščią.
KDC Address	Įveskite „Kerberos“ autentifikavimo serverio adresą. Įveskite IPv4, IPv6 arba FQDN formato 255 arba mažiau simbolių. Jei nenurodysite, palikite tuščią.
Port Number (Kerberos)	Įveskite „Kerberos“ serverio prievado numerį tarp 1 ir 65535.

LDAP serverio paieškos nustatymų konfigūravimas

1. Atverkite Web Config ir pasirinkite **Network Settings > LDAP Server > Search Settings**.
2. Įveskite kiekvieno elemento reikšmę.
3. Spustelėkite **OK**, kad būtų rodomas nustatymų rezultatas.
Rodomi jūsų pasirinkti nustatymai.

LDAP serverio paieškos nustatymo elementai

Elementai	Nuostatos ir paaiškinimai
Search Base (Distinguished Name)	Jei norite atlikti pasirenkamo domeno paiešką, nurodykite LDAP serverio domeno pavadinimą. Įveskite simbolius nuo 0 iki 128 naudodami unikodą (UTF-8). Jei neatliksite pasirenkamo domeno paieškos, palikite laukelį tuščią. Vietinio serverio žinyno pavyzdys: dc=server,dc=local
Number of search entries	Nurodykite paieškos įrašų kiekį nuo 5 iki 500. Nurodytas paieškos įrašų kiekis išsaugomas ir laikinai rodomas. Net jei paieškos įrašų kiekis viršija nurodytą kiekį ir atsiranda klaidos pranešimas, paieška bus atlikta.

Kontaktų tvarkymas

Elementai	Nuostatos ir paaiškinimai
User name Attribute	leškodami naudotojo vardą, nurodykite rodomo atributo pavadinimą. Įveskite simbolius nuo 1 iki 255 naudodami unikodą (UTF-8). Pirmieji simboliai turi būti a–z arba A–Z. Pavyzdys: cn, uid
User name Display Attribute	Nurodykite rodomo atributo pavadinimą kaip naudotojo vardą. Įveskite simbolius nuo 0 iki 255 naudodami unikodą (UTF-8). Pirmieji simboliai turi būti a–z arba A–Z. Pavyzdys: cn, sn
Fax Number Attribute	leškodami fakso numerių, nurodykite rodomo atributo pavadinimą. Įveskite derinį nuo 1 iki 255 simbolių naudodami A–Z, a–z, 0–9, ir -. Pirmieji simboliai turi būti a–z arba A–Z. Pavyzdys: facsimileTelephoneNumber
Email Address Attribute	leškodami el. pašto adresų, nurodykite rodomo atributo pavadinimą. Įveskite derinį nuo 1 iki 255 simbolių naudodami A–Z, a–z, 0–9, ir -. Pirmieji simboliai turi būti a–z arba A–Z. Pavyzdys: mail
Arbitrary Attribute 1 - Arbitrary Attribute 4	Paieškoje galite nurodyti kitus pasirenkamus atributus. Įveskite simbolius nuo 0 iki 255 naudodami unikodą (UTF-8). Pirmieji simboliai turi būti a–z arba A–Z. Jei neatliksite pasirenkamo atributo paieškos, palikite laukelį tuščią. Pavyzdys: o, ou

LDAP serverio ryšio tikrinimas

1. Atverkite Web Config ir pasirinkite **Network Settings > LDAP Server > Connection Test**.
2. Pasirinkite **Start**.

Ryšio bandymas pradėtas. Po bandymo rodoma patikros ataskaita.

LDAP serverio ryšio bandymo nuorodos

Pranešimai	Paaiškinimai
Connection test was successful.	Šis pranešimas atsiranda, kai ryšys su serveriu sėkmingas.
Connection test failed. Check the settings.	Šis pranešimas atsiranda dėl šių priežasčių: <ul style="list-style-type: none"> <input type="checkbox"/> Neteisingas LDAP serverio adresas arba prievado numeris. <input type="checkbox"/> Baigėsi skirtasis laikas. <input type="checkbox"/> Do Not Use pasirinktas nustatyme Use LDAP Server. <input type="checkbox"/> Jei Kerberos Authentication pasirinktas nustatyme Authentication Method, reikia, kad nustatymai Realm (Domain), KDC Address ir Port Number (Kerberos) yra neteisingi.
Connection test failed. Check the date and time on your product or server.	Šis pranešimas atsiranda, kai nutrūksta ryšys, nes spausdintuvo ir LDAP serverio laiko nustatymai nesutampa.

Kontaktų tvarkymas

Pranešimai	Paiškinimai
Authentication failed. Check the settings.	Šis pranešimas atsiranda dėl šių priežasčių: <input type="checkbox"/> Neteisingas User Name ir/arba Password . <input type="checkbox"/> Jei Kerberos Authentication pasirinktas nustatyme Authentication Method , laiko/datos negalima konfigūruoti.
Cannot access the printer until processing is complete.	Šis pranešimas atsiranda, kai spausdintuvus užimtas.

Kontaktų eksportavimas ir importavimas naudojant kompiuterį

Galite eksportuoti spausdintuve saugomus kontaktus į kompiuterį naudodami Web Config. Taip pat galite eksportuoti kontaktus į kitus spausdintuvus.

Sugedus spausdintuvui kontaktų duomenys gali būti prarasti. Kaskart atnaujinus duomenis rekomenduojame sukurti atsarginę duomenų kopiją. Net garantijos galiojimo laikotarpio „Epson“ neatsako už jokių domenu praradimą, neprivalo sukurti atsarginių duomenų ir (arba) nustatymų kopijų arba jų atkurti.

Susijusi informacija

➔ [„Web Config” puslapyje 167](#)

Kontaktų eksportavimas

Eksportuokite kiekvieną spausdintuvo nustatymą.

1. Atverkite Web Config, tada pasirinkite **Export and Import Setting Value > Export**.
2. Pasirinkite **Contacts**.
3. Įveskite slaptažodį, kad užšifruotumėte eksportuotą failą.
Norint importuoti failą reikalingas slaptažodis. Jei nenorite šifruoti failo, palikite tuščią.
4. Spustelėkite **Export**.

Susijusi informacija

➔ [„Tinklo konfigūravimo paleidimas tinklo naršyklėje” puslapyje 168](#)

Kontaktų importavimas

Importuokite eksportuotą Web Config failą į spausdintuvą.

1. Atverkite Web Config, tada pasirinkite **Export and Import Setting Value > Import**.
2. Pasirinkite eksportuotą failą ir įveskite šifruotą slaptažodį.

Kontaktų tvarkymas

3. Spustelėkite **Next**.
4. Pasirinkite **Contacts** ir spustelėkite **Next**.
5. Spustelėkite **OK**.

Susijusi informacija

- ➔ [„Tinklo konfigūravimo paleidimas tinklo naršyklėje” puslapyje 168](#)

Spausdinimas

Spausdinimas iš valdymo skydelio

Galite spausdinti duomenis iš išorinio USB įrenginio, prijungto prie spausdintuvo.

JPEG failų spausdinimas iš atminties įrenginio

Pastaba:



Jei atmintinėje saugoma daugiau nei 999 vaizdai, vaizdai automatiškai sugrupuojami ir atidaromas grupių pasirinkimo ekranas. Vaizdai išsaugomi pagal jų sukūrimo datą.

1. Prijunkite atminties įrenginį prie išorinio spausdintuvo USB priedo.
2. Pradžios ekrane palieskite **Atminties prietaisas**.
3. Palieskite **JPEG**.

Vaizdai atminties įrenginyje rodomi kaip miniatiūros.

Palieskite , norėdami pakeisti **Rodymo tvarka** arba nustatyti **Pasirinkti visus vaizdus, Atšaukti vaizdo pasirinkimą** ir **Pasirinkti grupę** nustatymus.

4. Palieskite norimus spausdinti failus.
Ant pasirinktų vaizdų yra žymės.



Norėdami peržiūrėti vieną vaizdą, palieskite **Vienas vaizdas**. Galite padidinti vaizdą, paliesdami .
Palieskite  arba  norėdami peržiūrėti ankstesnį arba kitą vaizdą.

5. Palieskite **Tęsti spausdinimą** ir nustatykite spausdinimo parametrus.
6. **Pagrind. nuostatos** skirtuke nustatykite popieriaus šaltinį ir spalvos režimą, kurį norite naudoti.
7. Jei reikia, kitus elementus nustatykite **Išplėstinės** skirtuke.
Daugiau informacijos apie išsamius nustatymus ieškokite Atminties prietaisas meniu.
8. Spaudinių skaičių galite nustatyti palietę reikšmę.
9. Palieskite , norėdami pradėti spausdinimą.
10. Išimkite atminties įrenginį iš spausdintuvo.

Susijusi informacija

- ➔ „Popieriaus įdėjimas į Popieriaus kasetę” puslapyje 44
- ➔ „Dalių pavadinimai ir funkcijos” puslapyje 14
- ➔ „JPEG parametrai” puslapyje 63

TIFF failų spausdinimas iš atminties įrenginio

1. Prijunkite atminties įrenginį prie išorinio spausdintuvo USB priedado.
2. Pradžios ekrane palieskite **Atminties prietaisas**.
3. Palieskite **TIFF**.
Failai atminties įrenginyje rodomi kaip sąrašas.
Norėdami keisti failų tvarką, palieskite .
4. Palieskite norimą spausdinti failą.
5. **Pagrind. nuostatos** skirtuke nustatykite popieriaus šaltinį ir spalvos režimą, kurį norite naudoti.
6. Jei reikia, kitus elementus nustatykite **Išplėstinės** skirtuke.
Daugiau informacijos apie išsamius nustatymus ieškokite atminties įrenginio meniu.
7. Spaudinių skaičių galite nustatyti palietę reikšmę.
8. Palieskite , norėdami pradėti spausdinimą.
9. Išimkite atminties įrenginį iš spausdintuvo.

Susijusi informacija

- ➔ „Popieriaus įdėjimas į Popieriaus kasetę” puslapyje 44
- ➔ „Dalių pavadinimai ir funkcijos” puslapyje 14
- ➔ „TIFF parametrai” puslapyje 64

Atminties prietaisas meniu parinktys

Spausdintuvo pradžios ekrane palieskite **Atminties prietaisas**, norėdami pasirinkti įvairius spausdinimo nustatymus failams, esantiems atminties įrenginyje.

JPEG parametrai



(Parinktys):

Nustatykite vaizdo duomenų tvarkymo, pasirinkimo ir pasirinkimo pašalinimo parametrus.

Pagrind. nuostatos:

Pop. Nustatymai

Nurodykite popieriaus, ant kurio norite spausdinti, šaltinio nustatymus.

Spalvų rež.

Pasirinkite spalvos parametras, ar įprastai spausdinti **Nespalvota**, arba **Spalvota**.

Spausdinimas

Išplėstinės:

Išdėstymas

Pasirinkite, kaip išdėstyti JPEG failą. **Su kraštinėmis** spausdina vieną failą viename lape su parašėmis. **Be kraštinių** spausdina vieną failą viename lape be paraščių. Vaizdas yra šiek tiek išdidinamas, siekiant pašalinti paraštes nuo popieriaus kraštų. **20 viename** spausdina 20 failų ant vieno lapo. **Rodyklė** vykdo indeksuotą spausdinimą su informacija.

Pritaikyti rėmeliui

Pasirinkite **Ijungti**, norėdami automatiškai apkarpyti vaizdą, kad jis tilptų pasirinktame spausdinimo išdėstyme. Jei vaizdo duomenų ir popieriaus dydžio proporcijos nesutampa, vaizdas automatiškai padidinamas arba sumažinamas, kad jo trumpoji pusė atitiktų popieriaus trumpąją pusę. Ilgoji vaizdo pusė yra apkarpoma, jei išsikiša iš už ilgosios popieriaus pusės. Ši funkcija gali neveikti spausdinant panoramines nuotraukas.

Kokybė

Pasirinkite **Geriausia** aukštesnės kokybės spausdinimui, tačiau spausdinimo greitis gali būti mažesnis.

Data

Pasirinkite nuotraukos padarymo arba išsaugojimo datos formatą. Esant kai kuriems išdėstymams data nebus spausdinama.

Taisyti nuotrauką

Pasirinkite šį režimą, norėdami automatiškai pagerinti nuotraukos ryškumą, kontrastą ir sodrumą. Norėdami išjungti automatinį pagerinimą, pasirinkite **Tobulinimas išjungtas**.

Taisyti raud. akių ef.

Pasirinkite **Ijungti**, norėdami automatiškai ištaisyti raudonų akių efektą nuotraukose. Originalus failas nekoreguojamas — koreguojami tik spausdiniai. Atsižvelgiant į nuotraukos rūšį, gali būti pakoreguotos ne tik raudonų akių efekto, bet ir kitos sritys.

TIFF parametrai

Galite nustatyti spausdinimo nustatymus TIFF formato failams atminties įrenginiuose.

 (Rodymo tvarka):

Pakeičia failų tvarką.

Pagrind. nuostatos:

Pop. Nustatymai

Nurodykite popieriaus, ant kurio norite spausdinti, šaltinio nustatymus.

Spalvų rež.

Pasirinkite spalvos parametą, ar įprastai spausdinti **Nespalvota**, arba **Spalvota**.

Išplėstinės:

Išdėstymas

Pasirinkite, kaip išdėstyti Multi-TIFF failą. **Su kraštinėmis** spausdina vieną puslapį viename lape su parašėmis. **Be kraštinių** spausdina vieną puslapį viename lape be paraščių. Vaizdas yra šiek tiek išdidinamas, siekiant pašalinti paraštes nuo popieriaus kraštų. **20 viename** spausdina 20 puslapių ant vieno lapo. **Rodyklė** vykdo indeksuotą spausdinimą su informacija.

Spausdinimas

Pritaikyti rėmeliui

Pasirinkite **Ijungti**, norėdami automatiškai apkarpyti nuotrauką, kad ji tilptų pasirinktame nuotraukų išdėstyme. Jei vaizdo duomenų ir popieriaus dydžio proporcijos nesutampa, vaizdas automatiškai padidinamas arba sumažinamas, kad jo trumpoji pusė atitiktų popieriaus trumpąją pusę. Ilgoji vaizdo pusė yra apkarpoma, jei išsikiša iš už ilgosios popieriaus pusės. Ši funkcija gali neveikti spausdinant panoramines nuotraukas.

Kokybė

Pasirinkite **Geriausia** aukštesnės kokybės spausdinimui, tačiau spausdinimo greitis gali būti mažesnis.

Spausdinimo tvarka

Pasirinkite kelių puslapių TIFF failų spausdinimo tvarką.

Data

Pasirinkite nuotraukos padarymo arba išsaugojimo datos formatą. Esant kai kuriems išdėstymams data nebus spausdinama.

Spausdinimas iš kompiuterio

Pagrindinė spausdinimo informacija — „Windows“

Pastaba:

- Paaiškinimo, kaip nustatyti elementus, žr. interneto žinyne. Dešiniuoju pelės klavišu spustelėkite elementą, o tada spustelėkite **Žinynas**.*
- Veiksmai gali skirtis priklausomai nuo programos. Išsamios informacijos ieškokite programėlės žinyne.*

1. Į spausdintuvą įdėkite popieriaus.
2. Atidarykite norimą spausdinti failą.
3. Meniu **Failas** pasirinkite **Spausdinti** arba **Spausdinimo nustatymas**.
4. Pasirinkite naudojamą spausdintuvą.

Spausdinimas

5. Pasirinkite **Nuostatos** arba **Ypatybės**, kad būtų atidarytas spausdintuvo tvarkyklės langas.

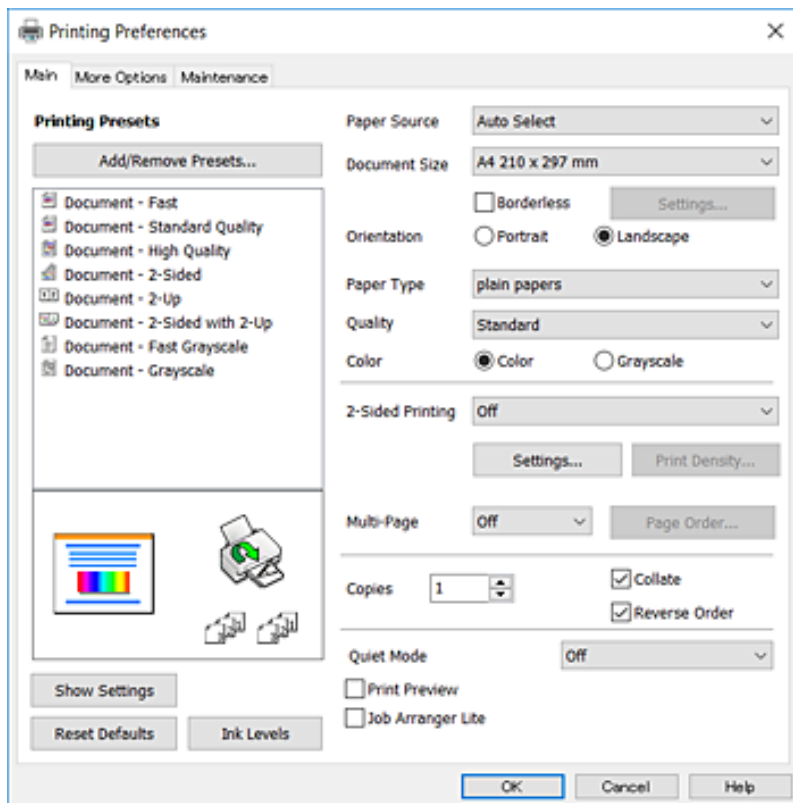

6. Nustatykite toliau nurodytus parametrus.
- Popier. šaltinis: pasirinkite popieriaus šaltinį, kuriame įdėtas popierius. Jei spausdintuvas turi tik vieną popieriaus šaltinį, šis punktas nėra rodomas.
 - Dokumento dydis: pasirinkite į spausdintuvą įdėto popieriaus formatą.
 - Be rėmelių: pasirinkite, kad būtų spausdinama be rėmelių aplink vaizdą.
 - Padėtis: pasirinkite programoje nustatytą kryptį.
 - Popier. tipas: pasirinkite įdėto popieriaus rūšį.
 - Kokybė: pasirinkite spausdinimo kokybę. Pasirinkus **Didelis**, spausdinama kokybiškiau, bet galbūt lėčiau.
 - Spalvot.: kai norite spausdinti nespalvotai arba naudodami pilkus atspalvius, pasirinkite **Pilki tonai** nuostatą.

Pastaba:

- Jei didelio tankio duomenis spausdinate ant paprasto popieriaus, popieriaus su antrašte arba išspausdintu vaizdu, pasirinkite funkcijos Standartinis - ryškus nuostatą Kokybė, kad spaudinys būtų ryškus.
 - Spausdindami ant vokų, pasirinkite Gulsčias kaip **Padėtis** nuostatą.
7. Norėdami uždaryti spausdintuvo tvarkyklės langą, spustelėkite **Gerai**.
8. Spustelėkite **Spausdinti**.

Susijusi informacija

- ➔ „Galimas popierius ir talpa” puslapyje 42
- ➔ „Popieriaus įdėjimas į Popieriaus kasetę” puslapyje 44

Spausdinimas

➔ „Popieriaus rūšių sąrašas” puslapyje 43

Pagrindinė spausdinimo informacija — „Mac OS X”

Pastaba:

Šio skyriaus aprašymuose kaip pavyzdys naudojamas „TextEdit“. Veiksmai ir ekranai gali skirtis priklausomai nuo programos. Išsamios informacijos ieškokite programėlės žinyne.

1. Į spausdintuvą įdėkite popieriaus.
2. Atidarykite norimą spausdinti failą.
3. Meniu **Failai** pasirinkite **Spausdinti** arba kitą komandą, kad būtų atidarytas spausdinimo dialogo langas. Jei reikia, spustelėkite **Rodyti informaciją** arba ▼, kad būtų išplėstas spausdinimo langas.

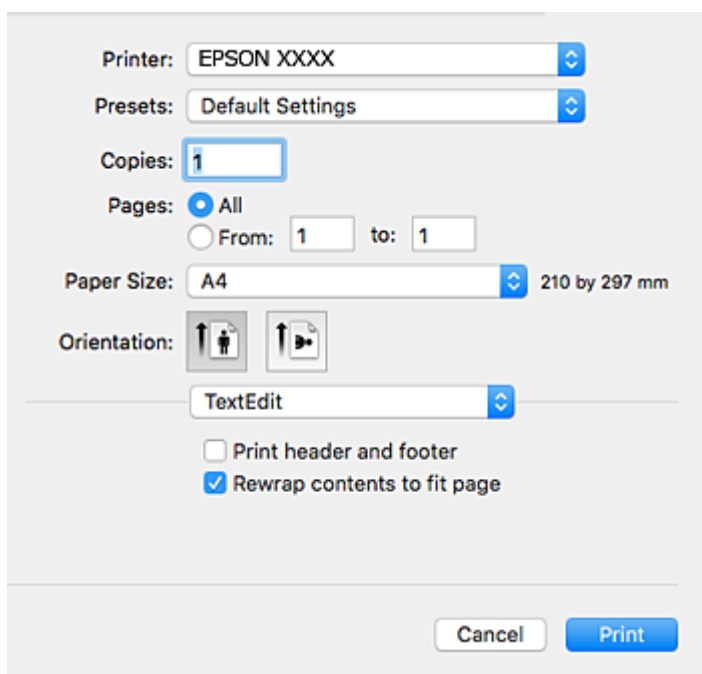

4. Nustatykite toliau nurodytus parametrus.
 - Spausdintuvas: pasirinkite spausdintuvą.
 - Išankstinės nuostatos: pasirinkite, kai norite naudoti užregistruotas nuostatas.
 - Popier. dydis: pasirinkite į spausdintuvą įdėto popieriaus formatą. Spausdindami be paraščių, pasirinkite popieriaus dydį „be paraščių“.
 - Kryptis: pasirinkite programoje nustatytą kryptį.

Pastaba:

- Jeigu pirmiau pavaizduoti meniu nerodomi, uždarykite spausdinimo langą, meniu **Failas** pasirinkite **Puslapio sąranka**, tada atlikite nustatymus.
- Spausdindami ant vokų, pasirinkite gulsčių padėtį.

Spausdinimas

5. Išskleidžiamajame meniu pasirinkite **Spausdinimo nustatymai**.

Printer: EPSON XXXX

Presets: Default Settings

Copies: 1

Pages: All
 From: 1 to: 1

Paper Size: A4 210 by 297 mm

Orientation:

Print Settings

Paper Source: Auto Select

Media Type: plain papers

Print Quality: Normal

Borderless
Expansion: Max

Grayscale

Mirror Image

Cancel Print

Pastaba:

„Mac OS X v10.8.x“ ar naujesnėje versijoje, jei nerodomas meniu **Spausdinimo nustatymai**, „Epson“ spausdintuvo tvarkyklė įdiegta netinkamai.

Pasirinkite **Sistemos nuostatos**, kurią rasite meniu > **Spausdintuvai ir skaitytuvai** (arba **Spausdinti ir nuskaityti, Spausdinti ir siųsti faksogramą**), pašalinkite spausdintuvą, tada vėl jį pridėkite. Kaip pridėti spausdintuvą, žr. toliau.

<http://epson.sn>

6. Nustatykite toliau nurodytus parametrus.

- Paper Source: pasirinkite popieriaus šaltinį, kuriame įdėtas popierius. Jei spausdintuvas turi tik vieną popieriaus šaltinį, šis punktas nėra rodomas.
- Laikmenos tipas: pasirinkite įdėto popieriaus rūšį.
- Print Quality: pasirinkite spausdinimo kokybę.
Pasirinkus aukštesnės kokybės nustatymą gali sumažėti spausdinimo greitis.
- Išplėtimas: funkcija galima pasirinkus popieriaus be paraščių dydį.
Kai spausdinama be paraščių, spausdinimo duomenys šiek tiek išdidinami (palyginti su popieriaus dydžiu), kad nebūtų išspausdintos paraštės. Pasirinkite padidinimo apimtį.
- Pilki tonai: pasirinkite, norėdami spausdinti nespaltvotai arba naudojant pilkus atspalvius.

7. Spustelėkite **Spausdinti**.

Spausdinimas

Susijusi informacija

- ➔ „Galimas popierius ir talpa” puslapyje 42
- ➔ „Popieriaus įdėjimas į Popieriaus kasetę” puslapyje 44
- ➔ „Popieriaus rūšių sąrašas” puslapyje 43

Spausdinimas ant abiejų pusių

Spausdinti ant abiejų popieriaus pusių galima vienu iš toliau nurodytų būdų.

- Automatinis 2-pusis spausdinimas
- Dvipusis spausdinimas rankiniu būdu (tik naudojant „Windows“)

Spausdintuvui baigus spausdinti ant vienos pusės, apverskite lapą, kad būtų spausdinama ant kitos pusės.

Galima išspausdinti ir lankstinuką, gaunamą sulanksčius spaudinį. (Tik „Windows“)

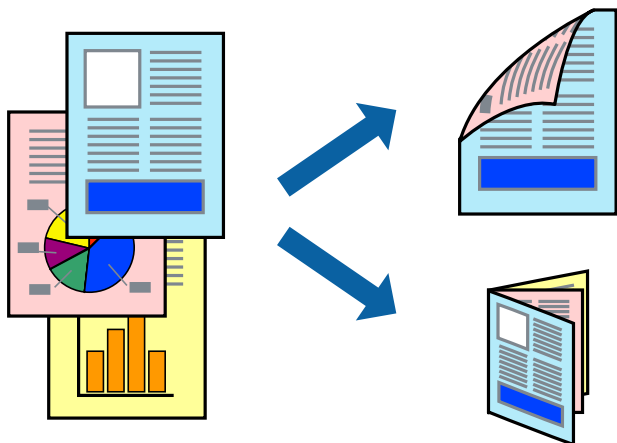

Pastaba:

- Spausdinant be paraščių ši funkcija negalima.
- Naudojant popierių, ant kurio 2-pusis spausdinimas negalimas, gali pablogėti spaudinio kokybė arba įstrigti popierius.
- Atsižvelgiant į popierių ir duomenis, rašalas gali persigerti kitoje popieriaus pusėje.

Susijusi informacija

- ➔ „Galimas popierius ir talpa” puslapyje 42

Spausdinimas ant abiejų pusių – Windows

Pastaba:

- 2-pusis spausdinimas rankiniu būdu galimas įjungus **EPSON Status Monitor 3**. Jei **EPSON Status Monitor 3** išjungta, atidarykite spausdintuvo tvarkyklę, skirtuke **Tech. priežiūra** spustelėkite **Išplėstinės nuostatos** ir pasirinkite **Igalinti "EPSON Status Monitor 3"**.
- 2-pusis spausdinimas rankiniu būdu gali būti negalimas, jei spausdintuvas naudojamas per tinklą arba yra bendrinamas.

1. Į spausdintuvą įdėkite popieriaus.
2. Atidarykite norimą spausdinti failą.

Spausdinimas

- Atidarykite spausdintuvo tvarkyklės langą.
- Pasirinkite **Automatinis (apvadas ilgajame krašte)**, **Automatinis (apvadas trumpajame krašte)**, **Rankinis (apvadas ilgajame krašte)** arba **Rankinis (apvadas trumpajame krašte)** iš **2-pusis spausdinimas**, esančio skirtuke **Pagrindinis**.
- Spustelėkite **Nustatymai**, pasirinkite atitinkamas nuostatas ir spustelėkite **Gerai**.

Pastaba:

*Norėdami spausdinti sulankstomą lankstinuką, pasirinkite **Brošiūra**.*

- Spustelėkite **Spausdinimo tankis**, dalyje **Pasirinkti dokumento tipą** pasirinkite dokumento tipą ir spustelėdami **Gerai** uždarykite langą.

Pagal dokumento tipą spausdintuvo tvarkyklė automatiškai nustato **Koregavimai** parinktis.

Pastaba:

*Gali būti spausdinama lėtai – tai lemia lange **Spausdinimo tankio koregavimas** pasirinktos **Pasirinkti dokumento tipą** parinktės ir skirtuke **Pagrindinis** pasirinktos **Kokybė** parinktės derinys.*

*Spausdinant abiejose pusėse rankiniu būdu, nuostata **Spausdinimo tankio koregavimas** negalima.*

- Jei reikia, skirtukuose **Pagrindinis** ir **Daugiau pasirinkčių** nustatykite kitus elementus ir spustelėkite **Gerai**.
- Spustelėkite **Spausdinti**.

Kai 2-pusis spausdinimas vykdomas rankiniu būdu, spausdintuvui baigus spausdinti ant vienos pusės, kompiuterio ekrane atidaromas išskleidžiamasis langas. Vykdykite ekrane pateiktas instrukcijas.

Susijusi informacija

- ➔ [„Popieriaus įdėjimas į Popieriaus kasetę“ puslapyje 44](#)
- ➔ [„Pagrindinė spausdinimo informacija — „Windows““ puslapyje 65](#)

Spausdinimas ant abiejų pusių – Mac OS X

- Į spausdintuvą įdėkite popieriaus.
- Atidarykite norimą spausdinti failą.
- Atidarykite spausdinimo dialogo langą.
- Išskleidžiamajame meniu pasirinkite **Two-sided Printing Settings**.
- Pasirinkite įrišimo nustatymus ir **Document Type**.

Pastaba:

*Atsižvelgiant į **Document Type** nustatymą, gali būti lėtai spausdinama.*

*Jei spausdinate didelio tankio duomenis, pavyzdžiui, nuotraukas arba grafiką, pasirinkite **Text & Graphics** arba **Text & Photos kaip Document Type** nustatymą. Jei vaizdas susilieja arba persigeria kitoje pusėje, pakoreguokite spaudinio tankį ir rašalo džiuvimo trukmę spustelėdami šalia **Adjustments** esančią rodyklę.*

- Jei reikia, nustatykite kitus elementus.
- Spustelėkite **Spausdinti**.

Spausdinimas

Susijusi informacija

- ➔ „Popieriaus įdėjimas į Popieriaus kasetę” puslapyje 44
- ➔ „Pagrindinė spausdinimo informacija — „Mac OS X” puslapyje 67

Kelių puslapių spausdinimas ant vieno lapo

Ant vieno popieriaus lapo galima išspausdinti dviejų arba keturių puslių duomenis.

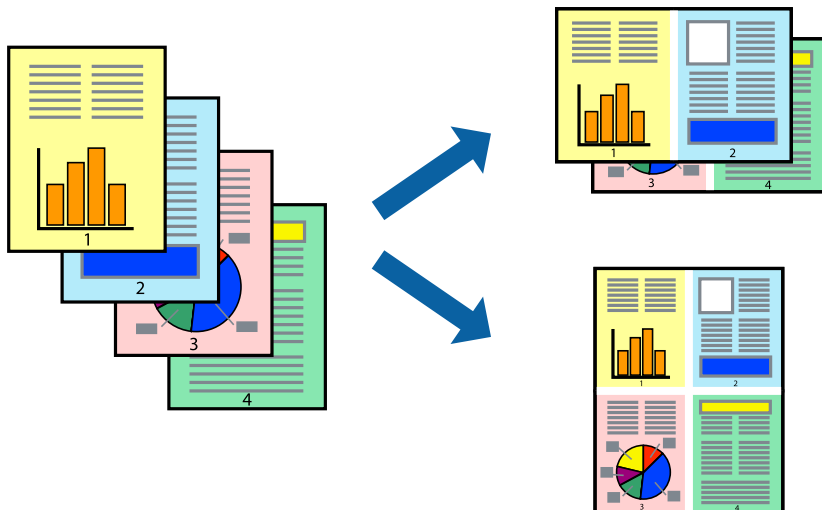

Kelių puslapių spausdinimas ant vieno lapo – Windows

Pastaba:

Spausdinant be paraščių ši funkcija negalima.

1. Į spausdintuvą įdėkite popieriaus.
2. Atidarykite norimą spausdinti failą.
3. Atidarykite spausdintuvo tvarkyklės langą.
4. Skirtuke **Pagrindinis** pasirinkite **Keli puslapiai** nustatymą **2 puslapiai** arba **4 puslapiai**.
5. Spustelėkite **Puslapių tvarka**, nustatykite reikiamus nustatymus ir spustelėdami **Gerai** uždarykite langą.
6. Jei reikia, skirtukuose **Pagrindinis** ir **Daugiau pasirinkčių** nustatykite kitus elementus ir spustelėkite **Gerai**.
7. Spustelėkite **Spausdinti**.

Susijusi informacija

- ➔ „Popieriaus įdėjimas į Popieriaus kasetę” puslapyje 44
- ➔ „Pagrindinė spausdinimo informacija — „Windows” puslapyje 65

Kelių puslapių spausdinimas ant vieno lapo – Mac OS X

1. Į spausdintuvą įdėkite popieriaus.
2. Atidarykite norimą spausdinti failą.
3. Įjunkite spausdinimo dialogo langą.
4. Išskleidžiamajame meniu pasirinkite **Layout**.
5. Dalyje **Pages per Sheet** nustatykite puslapių skaičių, taip pat **Layout Direction** (puslapių tvarka) ir **Border** nustatymus.
6. Jei reikia, nustatykite kitus elementus.
7. Spustelėkite **Spausdinti**.

Susijusi informacija

- ➔ „Popieriaus įdėjimas į Popieriaus kasetę” puslapyje 44
- ➔ „Pagrindinė spausdinimo informacija — „Mac OS X“” puslapyje 67

Spausdinimas pagal popieriaus formatą

Galima spausdinti pagal popieriaus, kurs įdėtas į spausdintuvą, formatą.



Spausdinimas pagal popieriaus formatą – Windows

Pastaba:

Spausdinant be paraščių ši funkcija negalima.

1. Į spausdintuvą įdėkite popieriaus.
2. Atidarykite norimą spausdinti failą.
3. Atidarykite spausdintuvo tvarkyklės langą.

Spausdinimas

- Skirtuke **Daugiau pasirinkčių** nustatykite toliau nurodytus nustatymus.
 - Dokumento dydis: pasirinkite naudojant programą nustatytą popieriaus formatą.
 - Išvesties popierius: pasirinkite į spausdintuvą įdėto popieriaus formatą.
Talpinti į puslapį bus pasirinkta automatiškai.

Pastaba:

*Jei norite išspausdinti sumažintą vaizdą puslapio centre, pasirinkite **Centras**.*

- Jei reikia, skirtukuose **Pagrindinis** ir **Daugiau pasirinkčių** nustatykite kitus elementus ir spustelėkite **Gerai**.
- Spustelėkite **Spausdinti**.

Susijusi informacija

- ➔ „Popieriaus įdėjimas į Popieriaus kasetė” puslapyje 44
- ➔ „Pagrindinė spausdinimo informacija — „Windows“” puslapyje 65

Spausdinimas pagal popieriaus formatą – Mac OS X

- Į spausdintuvą įdėkite popieriaus.
- Atidarykite norimą spausdinti failą.
- Ijunkite spausdinimo dialogo langą.
- Nustatydami **Popier. dydis** nustatymą pasirinkite naudojant programą nustatytą popieriaus formatą.
- Išskleidžiamajame meniu pasirinkite **Paper Handling**.
- Pasirinkite **Scale to fit paper size**.
- Nustatydami **Destination Paper Size** nustatymą pasirinkite į spausdintuvą įdėto popieriaus formatą.
- Jei reikia, nustatykite kitus elementus.
- Spustelėkite **Spausdinti**.

Susijusi informacija

- ➔ „Popieriaus įdėjimas į Popieriaus kasetė” puslapyje 44
- ➔ „Pagrindinė spausdinimo informacija — „Mac OS X“” puslapyje 67

Kelių failų spausdinimas (tik naudojant Windows)

Parinkti **Užduočių tvarkyklė Lite** leidžia sujungti kelis skirtingomis programomis sukurtus failus ir išspausdinti juos kaip vieną spausdinį. Spausdindami sujungtus failus galite nurodyti spausdinimo nustatymus, pavyzdžiui, išdėstymą, spausdinimo tvarką ir padėtį.

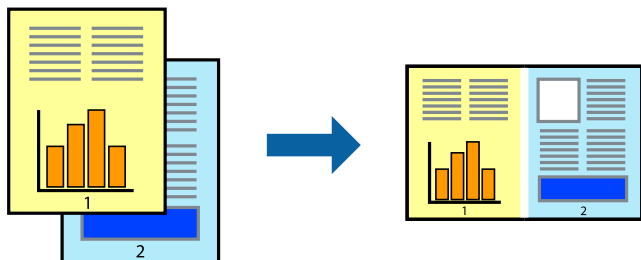

1. Į spausdintuvą įdėkite popieriaus.
2. Atidarykite norimą spausdinti failą.
3. Atidarykite spausdintuvo tvarkyklės langą.
4. Skirtuke **Užduočių tvarkyklė Lite** pasirinkite **Pagrindinis**.
5. Norėdami uždaryti spausdintuvo tvarkyklės langą, spustelėkite **Gerai**.
6. Spustelėkite **Spausdinti**.

Bus atidarytas langas **Užduočių tvarkyklė Lite** ir spausdinimo užduotis bus įtraukta į **Spausdinamas projektas** sąrašą.

7. Atidarę langą **Užduočių tvarkyklė Lite** atidarykite su dabartiniu failu norimą sujungti failą ir pakartokite 3–6 veiksmus.

Pastaba:

- Jei uždarysite langą **Užduočių tvarkyklė Lite**, bus ištrintas neišsaugotas **Spausdinamas projektas**. Norėdami spausdinti vėliau, meniu **Įrašyti** pasirinkite **Failas**.
- Norėdami atidaryti **Spausdinamas projektas įrašytą Užduočių tvarkyklė Lite**, spausdintuvo tvarkyklės skirtuke **Užduočių tvarkyklė Lite** spustelėkite **Tech. priežiūra**. Tada meniu **Atverti** pasirinkite **Failas** ir pasirinkite failą. Išsaugotų failų plėtinys yra „.ecl“.

8. Pasirinkite meniu **Išdėstymas** ir **Redaguoti**, esančius **Užduočių tvarkyklė Lite**, jei norite suredaguoti **Spausdinamas projektas** (jei reikia). Informacijos ieškokite Užduočių tvarkyklė Lite žinyne.
9. Meniu **Spausdinti** pasirinkite **Failas**.

Susijusi informacija

- ➔ „Popieriaus įdėjimas į Popieriaus kasetė” puslapyje 44
- ➔ „Pagrindinė spausdinimo informacija — „Windows“” puslapyje 65

Vieno vaizdo spausdinimas ant kelių lapų, norint sukurti plakatą (tik Windows sistemai)

Ši funkcija leidžia išspausdinti vieną vaizdą ant kelių popieriaus lapų. Suklijuodami juos, galite sukurti didesnę plakatą.

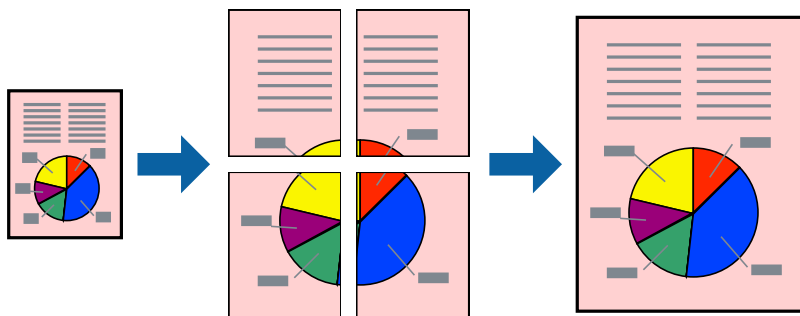

Pastaba:

Spausdinant be paraščių ši funkcija negalima.

1. Į spausdintuvą įdėkite popieriaus.
2. Atidarykite norimą spausdinti failą.
3. Atidarykite spausdintuvo tvarkyklės langą.
4. Pasirinkite **2x1 plakatas**, **2x2 plakatas**, **3x3 plakatas**, arba **4x4 plakatas** skirtuko **Keli puslapiai** dalyje **Pagrindinis**.
5. Spustelėkite **Nustatymai**, pasirinkite atitinkamas nuostatas ir spustelėkite **Gerai**.

Pastaba:

Spausdinti apipjovimo kreipiam. leidžia spausdinti pjovimo gidą.

6. Jei reikia, skirtukuose **Pagrindinis** ir **Daugiau pasirinkčių** nustatykite kitus elementus ir spustelėkite **Gerai**.
7. Spustelėkite **Spausdinti**.

Susijusi informacija

- ➔ „Popieriaus įdėjimas į Popieriaus kasetė” puslapyje 44
- ➔ „Pagrindinė spausdinimo informacija — „Windows“” puslapyje 65

Plakatų kūrimas naudojant Persideng. išlygiavimo žymės

Toliau pateiktas plakatų kūrimo pavyzdys pasirinkus 2x2 plakatas ir dalyje Spausdinti apipjovimo kreipiam. pasirinkus **Persideng. išlygiavimo žymės**.

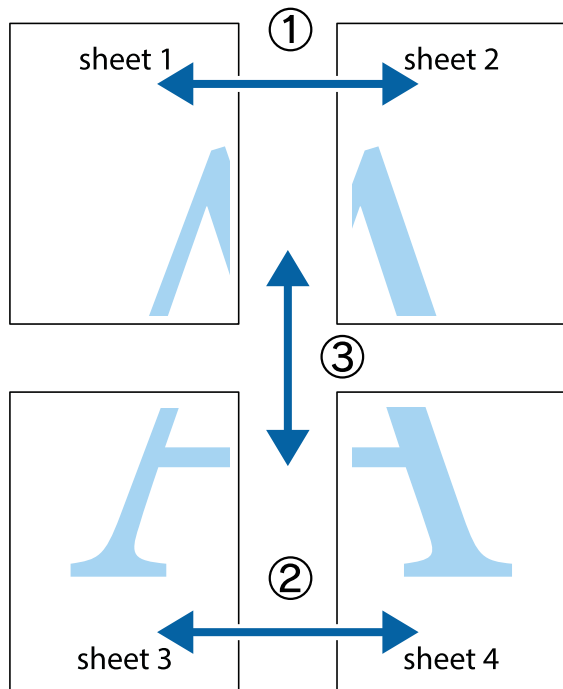

1. Paruoškite Sheet 1 ir Sheet 2. Nukirpkite Sheet 1 paraštes pagal vertikalią mėlyną liniją, einančia per viršutinio ir apatinio kryžiuokų vidurį.

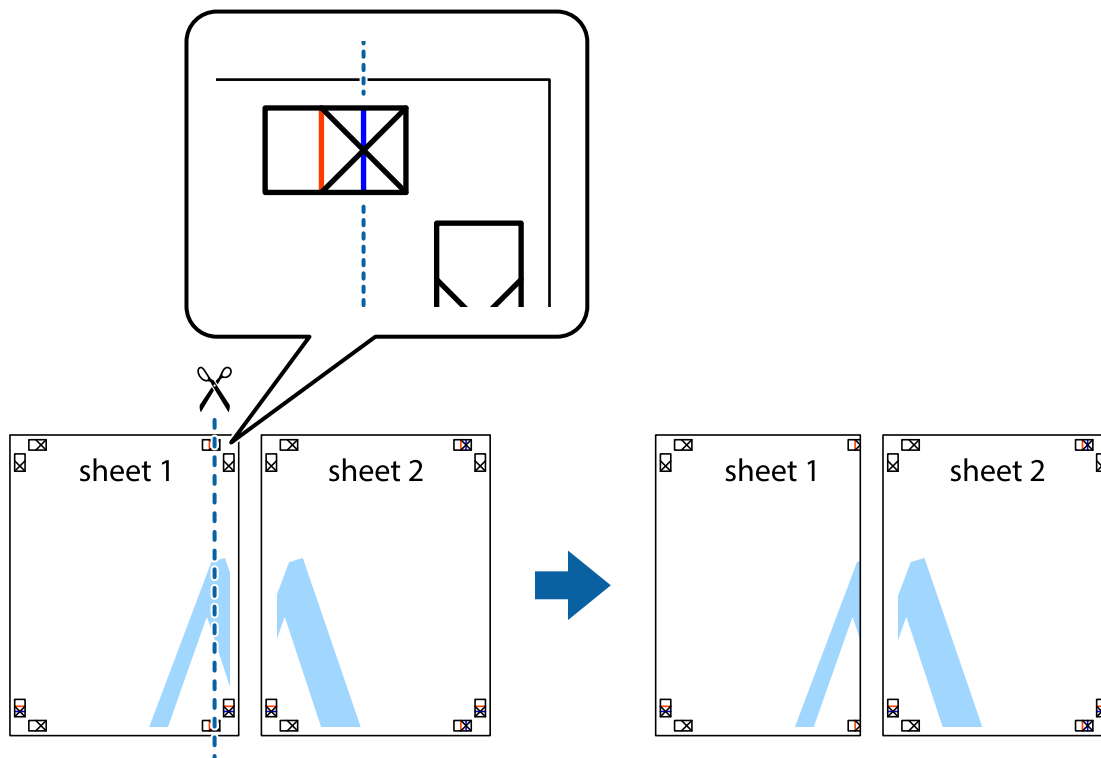

Spausdinimas

- Sheet 1 kraštą uždėkite ant Sheet 2 ir sulygiuokite kryžiuokus. Tada laikinai iš kitos pusės suklijuokite abu lapus.

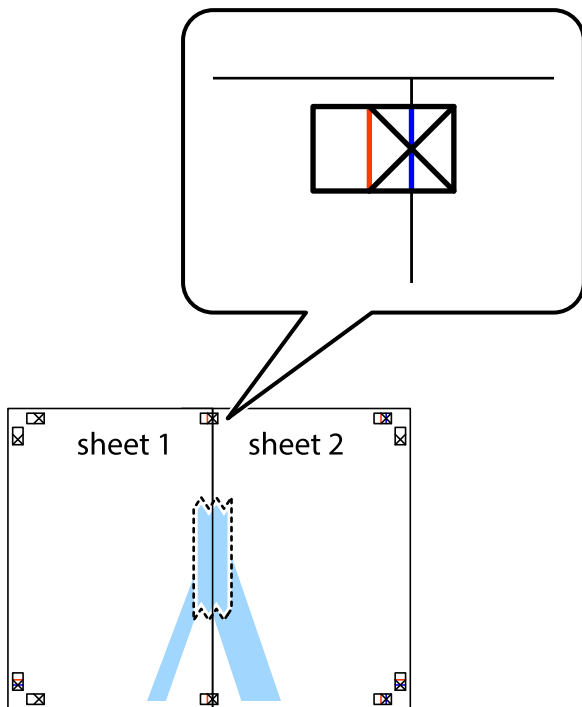

- Perkirpkite suklijuotus lapus pagal vertikalią raudoną liniją, einančią per lygiavimo žymas (tai kairėje kryžiuokų pusėje esanti linija).

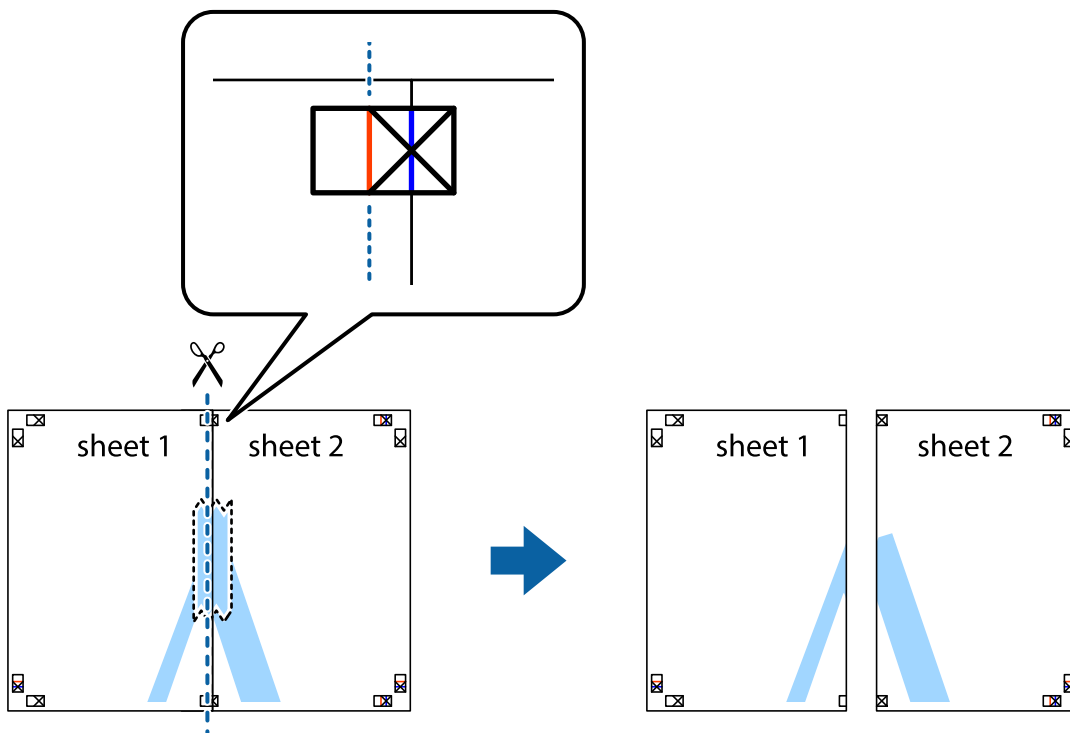

Spausdinimas

4. Suklijuokite lapus iš kitos pusės.



5. Kartodami 1–4 veiksmus suklijuokite Sheet 3 ir Sheet 4.
6. Nukirpkite Sheet 1 ir Sheet 2 paraštes pagal horizontalią mėlyną liniją, einančią per kairiojo ir dešiniojo kryžiukų vidurį.

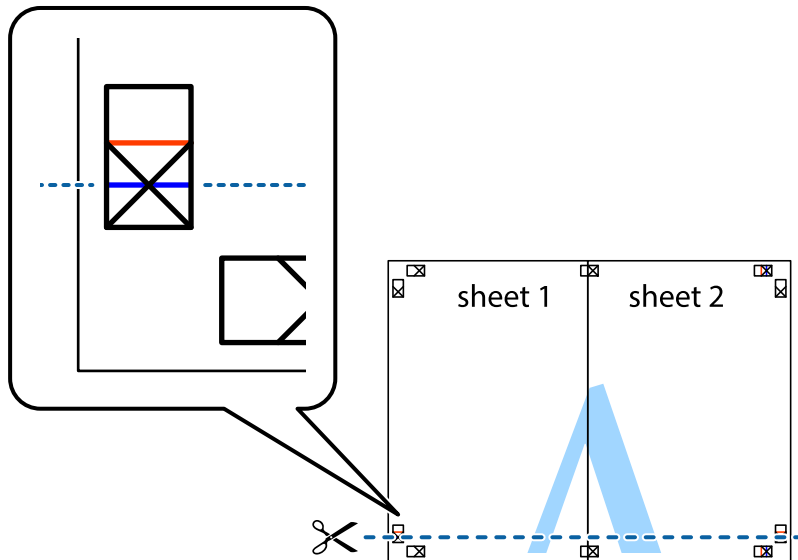

Spausdinimas

7. Sheet 1 ir Sheet 2 kraštus uždėkite ant Sheet 3 ir Sheet 4, sulygiuokite kryžiuokus ir laikinai suklijuokite lapus iš kitos pusės.

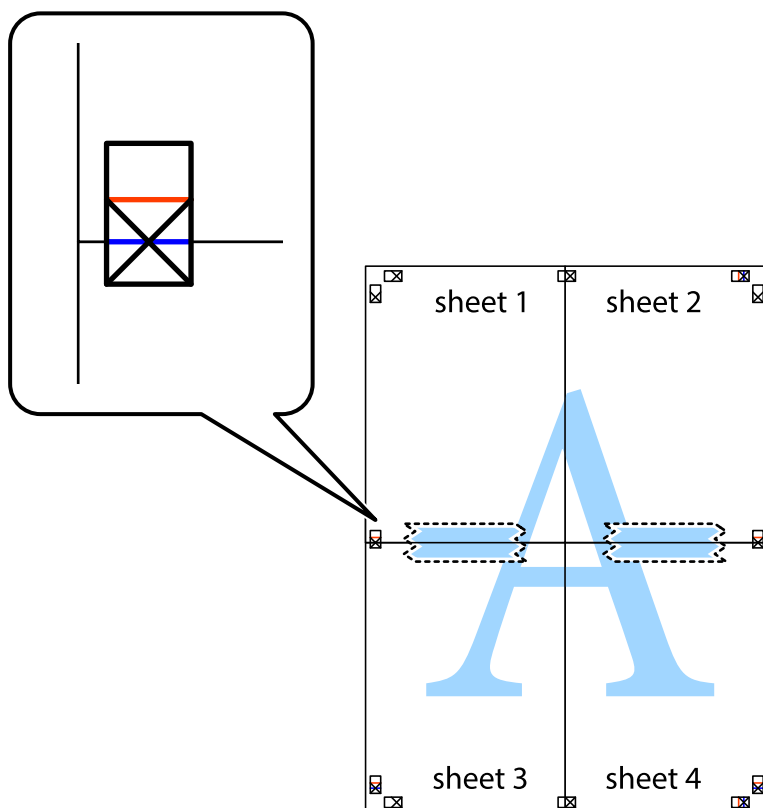

Spausdinimas

8. Perkirpkite suklijuotus lapus pagal horizontalią raudoną liniją, einančią per lygiavimo žymas (tai virš kryžiuočių esanti linija).

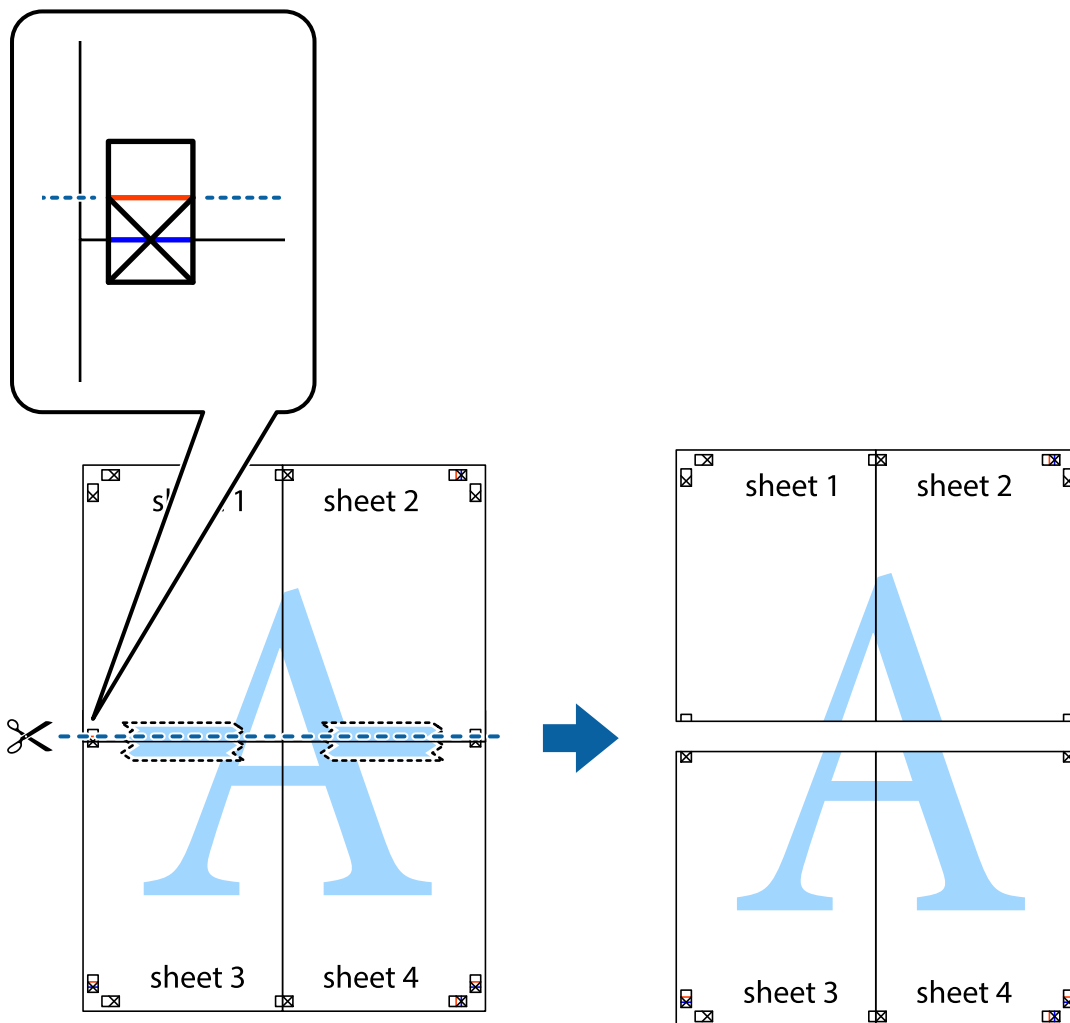

9. Suklijuokite lapus iš kitos pusės.

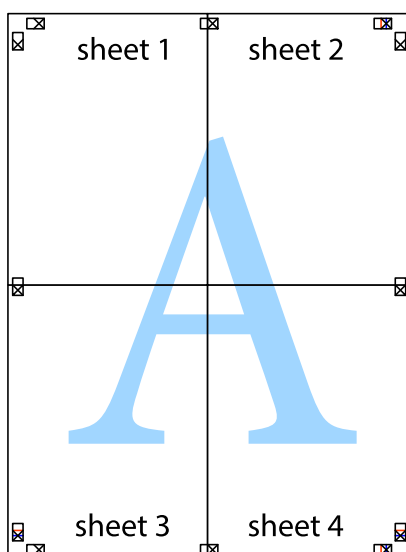

10. Pagal išorines nuorodas nukirpkite likusias paraštes.

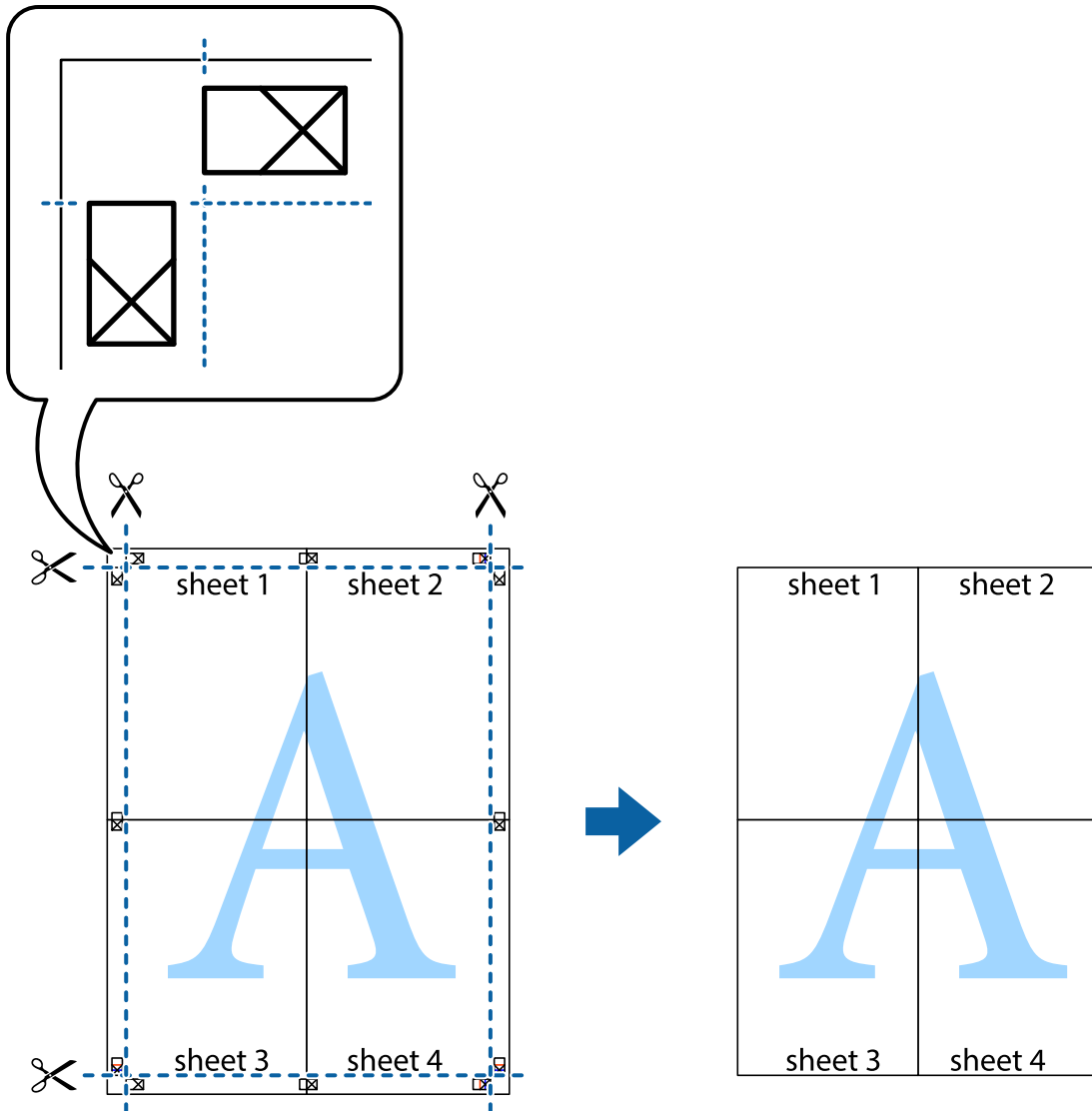

Spausdinimas naudojant papildomas funkcijas

Šiame skyriuje supažindinama su įvairiomis papildomomis spausdintuvo tvarkyklėje siūlomomis išdėstymo ir spausdinimo funkcijomis.

Susijusi informacija

- ➔ „Windows spausdintuvo tvarkyklė” puslapyje 169
- ➔ „Mac OS X spausdintuvo tvarkyklė” puslapyje 171

Išankstinių spausdinimo nustatymų pridėjimas, norint paprastai spausdinti

Sukūrę ir spausdintuvo tvarkyklėje išsaugoję išankstinius dažnai naudojamus spausdinimo nustatymus, galite lengvai spausdinti iš sąrašo pasirinkdami išankstinį nustatymą.

Spausdinimas

Windows

Norėdami įtraukti išankstinį nustatymą, skirtuke **Dokumento dydis** arba **Popier. tipas** nustatykite tokius elementus kaip **Pagrindinis** ir **Daugiau pasirinkčių**, o tada **Pridėti / šalinti išankstinius nustatymus** spustelėkite **Išankst. spausd. nustat.**

Pastaba:

Norėdami ištrinti pridėtą išankstinį nustatymą, spustelėkite **Pridėti / šalinti išankstinius nustatymus**, sąraše pasirinkite norimą pašalinti pavadinimą ir jį pašalinkite.

Mac OS X

Ijunkite spausdinimo dialogo langą. Norėdami įtraukti pačių sukurtą išankstinį nustatymą, nustatykite tokius elementus kaip **Popier. dydis** ir **Laikmenos tipas**, o tada įrašykite dabartinius nustatymus kaip išankstinius pasirinkdami **Presets**.

Pastaba:

Norėdami pašalinti pridėtą išankstinį nustatymą, spustelėkite **Išankstinės nuostatos > Rodyti išankstines nuostatas**, tada sąraše pasirinkite norimą pašalinti pavadinimą ir jį pašalinkite.

Sumažinto arba padidinto dokumento spausdinimas

Pasirinkdami konkretų procentą galite atitinkamai sumažinti arba padidinti dokumentą.

Windows

Pastaba:

Spausdinant be paraščių ši funkcija negalima.

Skirtuke **Daugiau pasirinkčių** nustatykite **Dokumento dydis**. Pasirinkite **Mažinti / didinti dokumentą, Priartinti** ir įveskite procentus.

Mac OS X

Pastaba:

Veiksmai skiriasi priklausomai nuo programos. Išsamios informacijos ieškokite programėlės žinyne.

Meniu **Failas** pasirinkite **Puslapio sąranka** (arba **Spausdinti**). Dalyje **Formatavimas** pasirinkite spausdintuvą, nustatykite popieriaus dydį, tada dalyje **Mastelis** įveskite procentus. Uždarykite langą, tada spausdinkite vadovaudamiesi pagrindinėmis spausdinimo instrukcijomis.

Susijusi informacija

➔ [„Pagrindinė spausdinimo informacija — „Mac OS X“ puslapyje 67](#)

Spaudinio spalvų koregavimas

Galite koreguoti spausdinant taikomas spalvas.

Naudojant **PhotoEnhance** pavyks išspausdinti ryškesnių ir sodresnių spalvų vaizdų, automatiškai pakoregavus pradinius kontrastas, grynio ir šviesumo duomenis.

Spausdinimas

Pastaba:

- Pradiniams duomenims pakoreguotos reikšmės nepritaikomos.
- Režimu **PhotoEnhance** spalvos koreguojamos pagal objekto vietą. Todėl jei sumažinus, padidinus, apkirpus arba pasukus vaizdą objekto vieta pakito, ant spaudinio galima pastebėti netikėtų spalvos pokyčių. Pasirinkus spausdinimą be paraščių, objekto vieta taip pat pakinta, todėl pakinta ir spalvos. Jei vaizdas nesufokusuojamas, tonas gali atrodyti nenatūraliai. Jei pakito spalvos arba jos atrodo netikroviškai, spausdinkite ne **PhotoEnhance**, o kitu režimu.

Windows

Skirtuko **Spalvų korekcija** dalyje **Daugiau pasirinkčių** pasirinkite spalvų ištaisymo būdą.

Pasirinkus **Automatinis r.**, spalvos yra pakoreguojamos automatiškai pagal popieriaus tipą ir spausdinimo kokybės nustatymus. Pasirinkus **Vartotojo nustatymas** ir paspaudus **Patobulintas**, norimus nustatymus galite parinkti patys.

Mac OS X

Ijunkite spausdinimo dialogo langą. Iškylančiajame meniu pasirinkite **Color Matching**, o tada – **EPSON Color Controls**. Iškylančiajame meniu pasirinkite **Color Options**, o tada vieną iš galimų parinkčių. Paspauskite rodyklę šalia **Sudėtingesnės nuostatos** ir nustatykite atitinkamus nustatymus.

Kopijuoti draudžiančio ženklo kopijavimas (tik „Windows“)

Galima spausdinti dokumentus, ant kurių yra nematomos raidės, pavyzdžiui, „Kopija“. Ant nukopijuotų dokumentų šios raidės tampa matomos, todėl kopijas galima atskirti nuo originalų. Galima įtraukti ir pačių sukurtą kopijuoti draudžiantį ženklą.

Pastaba:

Ši funkcija galima tik pasirinkus toliau nurodytus nustatymus.

- Popier. tipas: paprastas popierius
- Kokybė: Standartin.
- Automatinis dvipusis spausdinimas: išjungta
- Spausdinimas be paraščių: išjungta
- Spalvų korekcija: Automatinis r.

Skirtuke **Daugiau pasirinkčių** spustelėkite **Vandenženklis funkcijos** ir pasirinkite kopijuoti draudžiantį ženklą. Jei reikia pakeisti išsamią informaciją, pavyzdžiui, dydį arba tankį, spustelėkite **Nustatymai**.

Vandens ženklų spausdinimas (tik naudojant Windows)

Spaudiniuose galima išspausdinti vandens ženklus, pavyzdžiui, „Konfidencialu“. Galima įtraukti ir pačių sukurtą vandens ženklą.

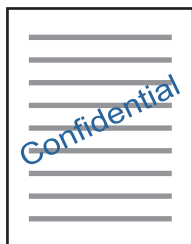

Spausdinimas

Pastaba:

Spausdinant be paraščių ši funkcija negalima.

Skirtuke **Vandenženklės funkcijos** spustelėkite **Daugiau pasirinkčių** ir pasirinkite vandens ženklą. Jei reikia pakeisti išsamią informaciją, pavyzdžiui, vandens ženklės tankį arba vietą, spustelėkite **Nustatymai**.

Antraščių ir poraščių spausdinimas (tik „Windows“)

Antraštėse ir poraštėse galima spausdinti tokią informaciją kaip vartotojo vardas ir spausdinimo data.

Skirtuke **Daugiau pasirinkčių** spustelėkite **Vandenženklės funkcijos** ir pasirinkite **Viršutinė / apatinė antraštė**. Spustelėkite **Nustatymai** ir išskleidžiamajame sąrašė pasirinkite būtinuosius elementus.

Aiškių brūkšninių kodų spausdinimas (tik „Windows“)

Galite aiškiai atspausdinti brūkšninį kodą, kad būtų lengva jį nuskaityti. Įjunkite šią funkciją tik jei atspausdinto brūkšninio kodo nepavyksta nuskaityti. Šią funkciją galima naudoti toliau nurodytomis sąlygomis.

- Popier. tipas: paprastas popierius, Firminis blankas, Perdirbamas, Spalvot., Ruošiamas spausdinti, Vokas, Aukštos kokybės paprastas popierius
- Kokybė: Standartin.

Pastaba:

Priklausomai nuo aplinkybių, neryškumo pašalinimas gali būti galimas ne visada.

Tech. priežiūra skirtuke spustelėkite **Išplėstinės nuostatos**, tada pasirinkite **Brūkšninio kodo režimas**.

Spausdinimas iš išmaniųjų įrenginių

Funkcijos Epson iPrint naudojimas

Epson iPrint yra programa, leidžianti spausdinti nuotraukas, dokumentus ir tinklalapius iš išmaniojo telefono arba planšetės. Galite naudoti vietinio spausdinimo funkciją, spausdindami iš išmaniojo įrenginio, prijungto prie to paties belaidžio tinklo kaip ir spausdintuvas, arba nuotolinio spausdinimo funkciją, spausdindami internetu. Norėdami naudoti nuotolinio spausdinimo funkciją, užregistruokite spausdintuvą Epson Connect paslaugoje.



Susijusi informacija

➔ „Paslauga Epson Connect“ puslapyje 167

Epson iPrint įdiegimas

Naudodamiesi šiuo URL arba QR kodu, Epson iPrint galite įdiegti į išmanųjį įrenginį.

Spausdinimas

<http://ipr.to/c>



Spausdinimas naudojant „Epson iPrint“

Išmaniajame įrenginyje paleiskite „Epson iPrint“ ir pradžios ekrane pasirinkite norimą naudoti elementą.

Šie ekranai gali būti keičiami nepranešus.

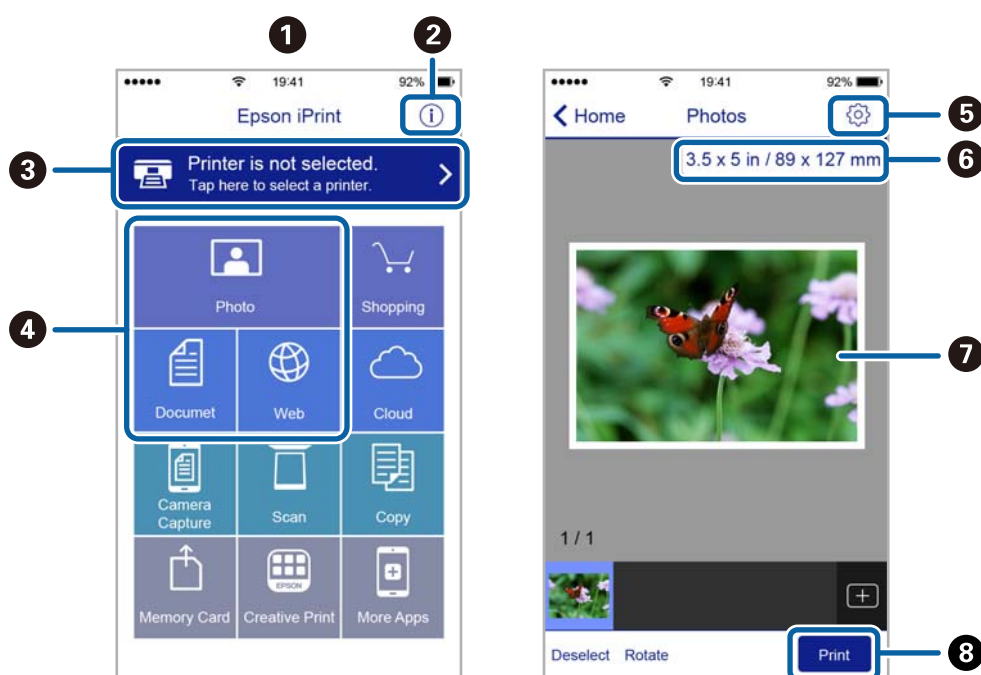

1	Paleidus programą, parodomas pradžios ekranas.
2	Parodoma informacija, kaip nustatyti spausdintuvą, ir DUK.
3	Parodomas ekranas, kuriame galite pasirinkti spausdintuvą ir parinkti spausdintuvo nustatymus. Pasirinkus spausdintuvą, jo nebereikės pasirinkti kitą kartą.
4	Pasirinkite, ką norite spausdinti, pvz., nuotraukas, dokumentus ar tinklalapius.
5	Parodomas ekranas, kuriame galima parinkti spausdinimo nustatymus, pvz., puslapio dydį ir popieriaus tipą.
6	Rodomas popieriaus formatas. Kai jis rodomas kaip mygtukas, paspauskite jį, jeigu norite peržiūrėti šiuo metu spausdintuve nustatytas popieriaus nuostatas.
7	Parodomas pasirinktos nuotraukos ir dokumentai.
8	Pradedama spausdinti.

Spausdinimas

Pastaba:

Norėdami spausdinti iš dokumentų meniu, kai naudojate iPhone, iPad ar iPod touch, kuriame veikia iOS, paleiskite Epson iPrint, prieš tai perkėlę norimą spausdinti dokumentą naudodamiesi iTunes failų bendrinimo funkcija.

Spausdinimas prigludžiant išmaniuosius įrenginius prie N žymė

Galite tiesiog prisijungti ir spausdinti, priliesdami išmanųjį įrenginį prie spausdintuvo N žymė.

Įsitikinkite, kad prieš naudodamiesi šia funkcija paruošėte šiuos elementus.

- ❑ Įjunkite NFC funkciją savo išmaniajame įrenginyje.

Tik Android 4.0 arba naujesni įrenginiai palaiko NFC (Near Field Communication).

NFC vieta ir funkcija skiriasi priklausomai nuo išmaniojo įrenginio. Norėdami gauti daugiau informacijos, skaitykite prie išmaniojo įrenginio pridėtus dokumentus.

- ❑ Įdiekite „Epson iPrint“ savo išmaniajame prietaise.

Prilieskite išmanųjį įrenginį prie spausdintuvo N žymė, norėdami įdiegti.

- ❑ Spausdintuve įjunkite „Wi-Fi Direct“.

1. Į spausdintuvą įdėkite popieriaus.
2. Prilieskite išmanųjį įrenginį prie spausdintuvo N žymė.
Paleidžiama Epson iPrint programa.

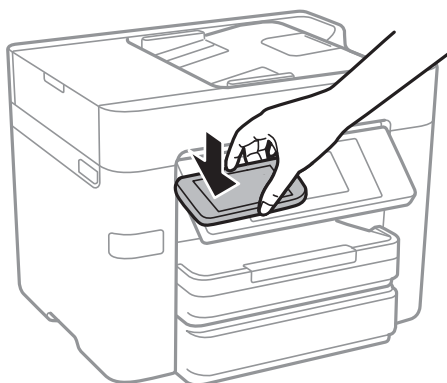

Pastaba:

Spausdintuvas gali nesugebėti komunikuoti su išmaniuoju įrenginiu, jei tarp išmaniojo įrenginio ir spausdintuvo N žymė yra kliūčių, pvz. metalo.

3. Pasirinkite failą, kurį norite spausdinti „Epson iPrint“.
4. Peržiūros ekrane su Print piktograma, prilieskite išmanųjį įrenginį prie spausdintuvo N žymė.
Prasideda spausdinimas.

Susijusi informacija

- ➔ „Wi-Fi Direct“ (paprastojo prieigos taško) ryšio parametrų nustatymas” puslapyje 29
- ➔ „Popieriaus įdėjimas į Popieriaus kasetė” puslapyje 44

Funkcijos AirPrint naudojimas

AirPrint įgalina spartųjį belaidį spausdinimą iš „iPhone“, „iPad“, ir „iPod touch“ su naujausia „iOS“ versija ir iš „Mac“ su naujausia „OS X“ versija.



Pastaba:

Jei jūsų produkto valdymo skyde išjungėte popieriaus konfigūravimo pranešimus, negalėsite naudotis AirPrint. Jei reikia, kad įjungtumėte pranešimus, žiūrėkite toliau esančią nuorodą.

1. Įdėkite popieriaus į produktą.
2. Nustatykite produktą belaidžiam spausdinimui. Žiūrėkite toliau esančią nuorodą.
<http://epson.sn>
3. Prijunkite „Apple“ įrenginį sujunkite su tuo pačiu belaidžio ryšio tinklu, kurį naudoja jūsų produktas.
4. Iš savo įrenginio spausdinkite į produktą.

Pastaba:

Daugiau informacijos rasite „Apple“ tinklalapio puslapyje AirPrint.

Susijusi informacija

➔ „Popieriaus įdėjimas į Popieriaus kasetę“ puslapyje 44

Spausdinimo atšaukimas

Pastaba:

- Jei naudojate „Windows“ ir spausdinimo užduotis jau išsiųsta į spausdintuvą, iš kompiuterio jos atšaukti negalėsite. Tokiu atveju spausdinimo užduotį atšaukite naudodami spausdintuvo valdymo skydelį.
- Jei spausdinate keletą puslapių ir naudojate Mac OS X, naudodami valdymo skydelį visų užduočių atšaukti negalėsite. Tokiu atveju spausdinimo užduotį reikia atšaukti naudojant kompiuterį.
- Jei spausdinimo užduotį iš „Mac OS X v10.6.8“ išsiuntėte per tinklą, naudodami kompiuterį užduoties atšaukti negalėsite. Tokiu atveju spausdinimo užduotį atšaukite naudodami spausdintuvo valdymo skydelį.

Spausdinimo atšaukimas — valdymo skydelis

Spausdintuvo valdymo skyde spustelėkite , kad atšauktumėte vykdomą spausdinimo užduotį.

Spausdinimo atšaukimas – Windows

1. Atidarykite spausdintuvo tvarkyklės langą.
2. Pasirinkite skirtuką **Tech. priežiūra**.
3. Spustelėkite **Spausdinimo eilė**.
4. Dešiniuoju pelės klavišu spustelėkite norimą atšaukti užduotį ir pasirinkite **Cancel**.

Susijusi informacija

➔ [„Windows spausdintuvo tvarkyklė” puslapyje 169](#)





Spausdinimo atšaukimas – „Mac OS X”

1. Dalyje **Dock** spustelėkite spausdintuvo piktogramą.
2. Pasirinkite norimą atšaukti užduotį.
3. Atšaukite užduotį.
 - Mac OS X v10.8.x arba naujesnė
Spustelėkite  šalia eigos matuoklio.
 - „Mac OS X v10.6.8“ arba naujesnė versija iki v10.7.x
Spustelėkite **Delete**.

Kopijavimas

Kopijavimo pagrindai

Šioje dalyje paaiškinami pagrindiniai kopijavimo veiksmai.

- Įdėkite originalus.
Jei norite kopijuoti kelis originalus ar padaryti dvipuses kopijas, visus originalus įdėkite į ADF.
- Pradžios ekrane palieskite **Kopijuoti**.
- Nuostatus patikrinkite **Pagrind. nuostatos**.
Jeigu reikia, palieskite nuostatos elementą, kad jį pakeistumėte.
Pastaba:
 - Jeigu paliesite **Išplėstinės**, galite atlikti nustatymus, pavyzdžiui, **Keli puslapiai** arba **Originalus tipas**.
 - Jeigu paliesite , galite užregistruoti dažnai naudojamas kopijavimo nuostatas kaip numatytąsias.
 - Jeigu jūsų pageidaujamas nuostatų derinys negalimas, yra rodoma . Palieskite piktogramą, kad peržiūrėtumėte informaciją, tada pakeiskite nuostatas.
 - Palieskite , kad prieš kopijuodami patikrintumėte nuskaitytus vaizdus.
- Palieskite kopijų kiekio reikšmę, tada ekrano klaviatūra įveskite kopijų skaičių.
- Palieskite .

Susijusi informacija

- ➔ „Originalų dėjimas” puslapyje 48
- ➔ „Pagrindinės kopijavimo meniu parinktys” puslapyje 89
- ➔ „Išplėstinės kopijavimo meniu parinktys” puslapyje 91

Pagrindinės kopijavimo meniu parinktys

Pastaba:

Šios funkcijos gali būti neprieinamos priklausomai nuo pasirinktų parametrų.

Nespalvota:

Nukopijuoja originalą nespaltvai (vienspalvis).

Spalvota:

Nukopijuoja originalą spalvotai.

Dvipusis:

Pasirinkite dvipusį išdėstymą.

Kopijavimas

1>1-pusis

Viena originalaus dokumento pusė kopijuojama ant vienos popieriaus pusės.

2>Dvipusis

Abi dvipusio originalaus dokumento pusės kopijuojamos ant abiejų vieno popieriaus lapo pusių. Pasirinkite originalo padėtį bei originalo ir popieriaus susėgimo vietą.

1>Dvipusis

Du vienpusiai originalūs dokumentai kopijuojami ant abiejų vieno popieriaus lapo pusių. Pasirinkite originalo padėtį bei popieriaus susėgimo vietą.

2>Vienpusis

Abi dvipusio originalaus dokumento pusės kopijuojamos ant dviejų vienpusių popieriaus lapų. Pasirinkite originalo padėtį bei originalo susėgimo vietą.

Tankis:

Jei kopijuojama per blankiai, padidinkite tankio lygį. Kai rašalas tepa popierių, sumažinkite tankio lygį.

Pop. Nustatymai:

Pasirinkite norimą naudoti popieriaus šaltinį. Kai pasirenkama **Aut.**, popierius yra paduodamas automatiškai naudojant **Popieriaus nuostata** nuostatas, pasirinktas popieriaus įdėjimo metu.

Mast. keit.:

Konfigūruojamas padidinimo lygis norint padidinti arba sumažinti. Jeigu norite sumažinti arba padidinti originalą konkrečia procentine verte, palieskite vertę, tada įveskite norimą procentinę vertę 25–400 %.

Aut. pritaik. p.

Nustato nuskaitymo sritį ir automatiškai padidina ar sumažina originalą, kad jis tilptų į pasirinktą popieriaus dydį. Kai originalas turi baltas paraštes, baltos paraštės nuo skaitytuvo stiklo kampinės žymos yra aptinkamos kaip nuskaitymo sritis, tačiau paraštės esančios kitoje pusėje gali būti pašalintos.

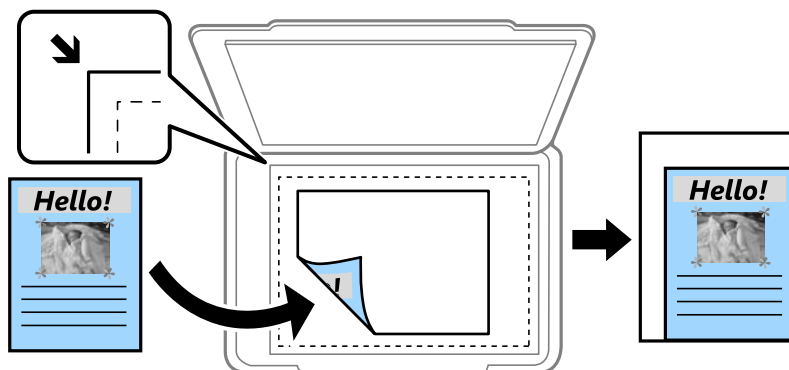

Faktinis dydis

Kopijuoja naudodamas 100 % didinimą.

A4→A5 ir kiti

Automatiškai padidina ar sumažina originalą, kad jis tilptų į konkretaus dydžio popieriaus lapą.

Kopijavimas

Originalus dydis:

Pasirinkite originalo formatą. Kopijuojant nestandartinio dydžio originalus, pasirinkite artimiausią originalui dydį.

Išplėstinės kopijavimo meniu parinktys

Pastaba:

Šios funkcijos gali būti neprieinamos priklausomai nuo pasirinktų parametrų.

Keli puslapiai:

- Vienas puslapis

Nukopijuojami vienpusį originalų dokumentą į vieną popieriaus lapą.

- 2 viename

Nukopijuojami du vienpusiai originalūs dokumentai į vieną popieriaus lapą, išdėsčius juos po 2 puslapius lape. Pasirinkite originalo išdėstymo tvarką ir padėtį.

- 4 viename

Nukopijuojami keturi vienpusiai originalūs dokumentai į vieną popieriaus lapą, išdėsčius juos po 4 puslapius lape. Pasirinkite originalo išdėstymo tvarką ir padėtį.

Originalus tipas:

Pasirinkite originalo rūšį. Kopijuojama optimalia kokybe, atitinkančia originalo tipą.

Užbaigimas:

Pasirinkite, kaip išstumti kelių originalų kopijų popierių.

- Grupuoti (vienodus psl.)

Nukopijuoja originalo lapus kaip grupę.

- Sulyginti (psl. tvarka)

Nukopijuoja tam tikra tvarka sulygintus originalus ir suskirsto į rinkinius.

Padėtis (originalo):

Pasirinkite originalo padėtį.

Vaizdo kokybė:

Sureguliuokite atvaizdo nustatymus.

- Kontrastas

Sureguliuokite skirtumus tarp šviesių ir tamsių dalių.

- Sotis

Sureguliuokite spalvų ryškumą.

- Raudonos spalv. balansas, Žalios spalvos balansas, Mėlynos spalvos balansas

Sureguliuokite kiekvienos spalvos tankį.

- Ryškumas

Sureguliuokite atvaizdo kontūrus.

Kopijavimas

Atspalvio reguliavimas

Sureguliuokite apipavidalinimo atspalvį. Palieskite „+“, kad atvaizdo atspalvis taptų šaltesniu (padidinamas žalios spalvos intensyvumas) arba palieskite „-“, kad atvaizdo atspalvis taptų šiltesnis (padidinamas raudonos spalvos intensyvumas).

Pašalinti foną

Sureguliuokite fono spalvos tankį. Palieskite „+“, kad taptų šviesesnis (balta) arba palieskite „-“, kad taptų tamsesnis (juoda).

Pašalinti šešėlj:

Pašalina šešėlius, kurie atsiranda aplink kopijas, kai kopijuojamas storas popierius, arba kopijų centre, kai kopijuojamas bukletas.

Pašalinti skylės:

Kopijuojat panaikinamos susegimo skylutės.

Identifikavimo kort. kopija:

Nuskaitomos abi ID kortelės pusės ir nukopijuojamos ant vienos popieriaus pusės.

Kopija be kraštinių:

Kopijos be paraščių. Vaizdas yra šiek tiek išdidinamas, siekiant pašalinti paraštes nuo popieriaus kraštų. **Išplėtimas** nustatyme pasirinkite, kiek išdidinti vaizdą.

Valyti visas nuostatas:

Grąžinamos numatytosios kopijavimo nuostatų reikšmės.

Nuskaitymas

Nuskaitymas naudojant valdymo skydelį

Nuskaitymas į tinklo aplanką arba FTP serverį

Nuskaitytą vaizdą galite įrašyti į nurodytą tinkle esantį aplanką. Aplanką galite nurodyti tiesiogiai įvesdami aplanko kelią, bet bus prasčiau, jei aplanko informaciją pirmiausia užregistruosite kontaktų sąrašė.

Pastaba:

- Prieš naudodami šią funkciją, patikrinkite, ar spausdintuvo **Data/laikas** ir **Laiko skirtumas** nuostatos yra tinkamos. Atidarykite meniu, paspausdami **Nuostatos > Bendrosios nuostatos > Pagrind. nuostatos > Datos/laiko nustatymai**.
- Prieš nuskaitymą galite patikrinti paskirtį. Pasirinkite **Nuostatos > Bendrosios nuostatos > Nuskait. nuostatos**, tada įjunkite **Patvirtinti gavėją**.

1. Įdėkite originalus.

Pastaba:

Jei norite nuskaityti kelis originalus ar padaryti dvipusį nuskaitymą, visus originalus įdėkite į ADF.

2. Pradžios ekrane palieskite **Nuskaityti**.

3. Palieskite **Tinklo aplankas / FTP**.

4. Nurodykite aplanką.

- Norėdami pasirinkti iš dažnai naudojamų adresų: palieskite ekrane rodomas piktogramas.
- Jei aplanko kelią norite įvesti tiesiogiai: palieskite **Klaviatūra**. Pasirinkite **Komunikacijos režimas**, lauke **Vieta (privaloma)**, įveskite aplanko kelią ir pasirinkite kitus aplanko nustatymus.
Įveskite aplanko kelią toliau nurodytu formatu.
Naudojant SMB kaip ryšio režimą: \\pagrindinio kompiuterio vardas\aplanco vardas
Naudojant FTP kaip ryšio režimą: ftp://pagrindinio kompiuterio vardas/aplanco vardas
- Jei norite pasirinkti iš kontaktų sąrašo: palieskite **Kontaktai**, pasirinkite adresatą, tada palieskite **Uždaryti**. Taip pat galite ieškoti aplanko adresatų sąrašė. Įveskite paieškos raktinį žodį į langelį ekrano viršuje.

Pastaba:

Galite atspausdinti aplanko, kuriame išsaugomi dokumentai, istoriją, paliesdami .

5. Palieskite **Nuskait. nuostatos**, tada patikrinkite nustatymus, pvz., išsaugojimo formatą, ir, jei reikia, juos pakeiskite.

Pastaba:

Palieskite , norėdami įrašyti nustatymus kaip išankstinius.

6. Palieskite .

Susijusi informacija

➔ „Kontaktų tvarkymas“ puslapyje 53

Nuskaitymas

➔ „Originalų dėjimas” puslapyje 48

➔ „Mėgstamiausių nustatymų registravimas išankstinių” puslapyje 21

Meniu parinktys nuskaitymą į aplanką

Pastaba:

Šios funkcijos gali būti neprieinamos priklausomai nuo pasirinktų parametru.

Redaguoti vietą:

Komunikacijos režimas

Pasirinkite ryšio režimą.

Vieta (privaloma)

Įveskite aplanką, į kurį reikia įrašyti nuskaitytą vaizdą, kelią.

Naudotojo vardas

Įveskite nurodyto aplanko vartotojo vardą.

Slaptažodis

Įveskite nurodyto aplanko slaptažodį.

Ryšio režimas

Pasirinkite prijungimo režimą.

Prievado numeris

Įveskite prievado numerį.

Kontaktai:

Iš kontaktų sąrašo pasirinkite aplanką, į kurį reikia įrašyti nuskaitytą vaizdą. Pasirinkus aplanką iš kontaktų sąrašo, vietos nustatymų rinktis nereikia.

Spalvų rež.:

Pasirinkite, ar nuskaityti spalvotai, ar viena spalva.

Failo formatas:

Pasirinkite formatą, kuriuo reikia įrašyti nuskaitytą vaizdą.

Suglaudavimo lygis

Pasirinkite nuskaityto vaizdo glaudinimo kiekį.

PDF nuostatos

Jei pasirinkote įrašymo formato nustatymą **PDF**, naudokite šiuos PDF failų apsaugos nustatymus.

Norėdami sukurti PDF failą, kurį atidarant būtinas slaptažodis, nustatykite Dokumento atidarymo slaptaž.. Norėdami sukurti PDF failą, kurį spausdinant arba redaguojant būtinas slaptažodis, nustatykite Teisių slaptažodis.

Skiriamoji geba:

Pasirinkite nuskaitymo skiriamąją gebą.

Dvipusis:

Nuskaityti abi originalo puses.

Nuskaitymas

- Padėtis (originalo)

Pasirinkite originalo padėtį.

- Surišimas (originalo)

Pasirinkite originalo susegimo kryptį.

Nusk. sr.:

Pasirinkite nuskaitymo sritį. Norėdami nuskaityti nukirpti baltą aplink vaizdą esančią sritį, pasirinkite **Automatinis apkarpymas**. Norėdami nuskaityti taikant didžiausią skaitytuvo stiklas plotą, pasirinkite **Didž. sritis**.

- Padėtis (originalo)

Pasirinkite originalo padėtį.

Originalus tipas:

Pasirinkite originalo rūšį.

Tankis:

Pasirinkite nuskaityto vaizdo kontrastą.

Pašalinti šešėlį:

Pašalina nuskaitytame vaizde matomus originalo šešėlius.

- Aplink

Pašalinti šešėlius originalo krašte.

- Centras

Pašalinti knygelės susegimo paraštės šešėlius.

Pašalinti skylės:

Pašalina nuskaitytame vaizde matomas skylutes. Galite nurodyti skylių trynimo sritį, įveddami reikšmę į dešinėje esantį langelį.

- Trinama padėtis

Pasirinkite skylių pašalinimo padėtį.

- Padėtis (originalo)

Pasirinkite originalo padėtį.

Failo pavadinimas:

- Failo pavadinimo priešvardis:

Įveskite vaizdų pavadinimo prefiksą raidiniais skaitmeniniais ženklais ir simboliais.

- Pridėti datą:

Pridėti datą prie failo pavadinimo.

- Pridėti laiką:

Pridėti laiką prie failo pavadinimo.

Valyti visas nuostatas

Grąžinamos numatytosios nuskaitymo nuostatų reikšmės.

Nuskaitymas

Nuskaitymas į el. paštą

Galite el. paštu siųsti vaizdo failus tiesiai iš spausdintuvo per iš anksto sukonfigūruotą el. pašto serverį. Prieš naudodamiesi šia funkcija turite sukonfigūruoti el. pašto serverį.

El. pašto adresą galite įvesti tiesiogiai, bet bus paprasčiau, jei el. pašto adresą pirmiausia užregistruosite kontaktų sąrašė.

Pastaba:

- ❑ Prieš naudodami šią funkciją, patikrinkite, ar spausdintuvo **Data/laikas** ir **Laiko skirtumas** nuostatos yra tinkamos. Atidarykite meniu, paspausdami **Nuostatos > Bendrosios nuostatos > Pagrind. nuostatos > Datos/laiko nustatymai**.
- ❑ Vietoj šios funkcijos naudodami **Document Capture Pro** funkciją valdymo skydelyje, galite tiesiogiai siųsti el. laiškus. Prieš naudodami šią funkciją, patikrinkite, ar **Document Capture Pro** užregistravote darbą siųsti el. paštu ir ar įjungtas kompiuterio maitinimas.
- ❑ Prieš nuskaitymą galite patikrinti paskirtį. Pasirinkite **Nuostatos > Bendrosios nuostatos > Nuskait. nuostatos**, tada įjunkite **Patvirtinti gavėją**.

1. Įdėkite originalus.

Pastaba:

Jei norite nuskaityti kelis originalus ar padaryti dvipusį nuskaitymą, visus originalus dėkite į ADF.

2. Pradžios ekrane palieskite **Nuskaityti**.

3. Palieskite **El. paštas**.

4. Nurodykite adresus.

- ❑ Norėdami pasirinkti dažnai naudojamus adresus: palieskite ekrane rodomas piktogramas.
- ❑ Norėdami įvesti el. pašto adresus rankiniu būdu: palieskite **Klaviatūra**, įveskite el. pašto adresus, tada palieskite **OK**.
- ❑ Jei norite pasirinkti iš kontaktų sąrašo: palieskite **Kontaktai**, pasirinkite adresatą arba grupę, tada palieskite **Uždaryti**.
Taip pat galite ieškoti adreso adresatų sąrašė. Įveskite paieškos raktinį žodį į langelį ekrano viršuje.
- ❑ Jei norite pasirinkti iš istorijos sąrašo: palieskite **Istorija**, pasirinkite adresatą, tada palieskite **Uždaryti**.

Pastaba:

- ❑ Pasirinktų gavėjų skaičius rodomas ekrano dešinėje. El. laiškus galite išsiųsti net 10 atskirų adresų ir grupių.
Jei prie gavėjų pridėtos grupės, iš viso galite pasirinkti iki 200 atskirų adresų, įskaitant grupėje esančius adresus.
- ❑ Palieskite adreso langelį ekrano viršuje, norėdami pamatyti pasirinktų adresų sąrašą.
- ❑ Palieskite , kad būtų rodoma arba spausdinama siuntimo istorija, arba norėdami pakeisti el. pašto serverio nustatymus.

5. Palieskite **Nuskait. nuostatos**, tada patikrinkite nustatymus, pvz., išsaugojimo formatą, ir, jei reikia, juos pakeiskite.

Pastaba:

Palieskite , norėdami įrašyti nustatymus kaip išankstinius.

6. Palieskite .

Nuskaitymas

Susijusi informacija

- ➔ „Kontaktų tvarkymas” puslapyje 53
- ➔ „Nuskaitymas naudojant Document Capture Pro nuostatas” puslapyje 98
- ➔ „Originalų dėjimas” puslapyje 48
- ➔ „Mėgstamiausių nustatymų registravimas išankstinių” puslapyje 21

Meniu parinktys nuskaitymą į el. pašta

Pastaba:

Šios funkcijos gali būti neprieinamos priklausomai nuo pasirinktų parametrų.

Spalvų rež.:

Pasirinkite, ar nuskaityti spalvotai, ar viena spalva.

Failo formatas:

Pasirinkite formatą, kuriuo reikia įrašyti nuskaitytą vaizdą.

- Suglaudavimo lygis

Pasirinkite nuskaityto vaizdo glaudinimo kiekį.

- PDF nuostatos

Jei pasirinkote įrašymo formato nustatymą **PDF**, naudokite šiuos PDF failų apsaugos nustatymus.

Norėdami sukurti PDF failą, kurį atidarant būtinas slaptažodis, nustatykite Dokumento atidarymo slaptaž.. Norėdami sukurti PDF failą, kurį spausdinant arba redaguojant būtinas slaptažodis, nustatykite Teisių slaptažodis.

Skiriamoji geba:

Pasirinkite nuskaitymo skiriamąją gebą.

Dvipusis:

Nuskaityti abi originalo puses.

- Padėtis (originalo)

Pasirinkite originalo padėtį.

- Surišimas (originalo)

Pasirinkite originalo susegimo kryptį.

Nusk. sr.:

Pasirinkite nuskaitymo sritį. Norėdami nuskaityti nukirpti baltą aplink vaizdą esančią sritį, pasirinkite **Automatinis apkarpyimas**. Norėdami nuskaityti taikant didžiausią skaitytuvo stiklas plotą, pasirinkite **Didž. sritis**.

- Padėtis (originalo)

Pasirinkite originalo padėtį.

Originalus tipas:

Pasirinkite originalo rūšį.

Nuskaitymas

Tankis:

Pasirinkite nuskaityto vaizdo kontrastą.

Pašalinti šešėlj:

Pašalina nuskaitytame vaizde matomus originalo šešėlius.

Aplink

Pašalinti šešėlius originalo krašte.

Centras

Pašalinti knygelės susegimo paraštės šešėlius.

Pašalinti skylės:

Pašalina nuskaitytame vaizde matomas skylutes. Galite nurodyti skylių trynimo sritį, įvesdami reikšmę į dešinėje esantį langelį.

Trinama padėtis

Pasirinkite skylių pašalinimo padėtį.

Padėtis (originalo)

Pasirinkite originalo padėtį.

Tema:

Įveskite el. laiško temą raidiniais skaitmeniniais ženklais ir simboliais.

Maks. pridėto failo dydis:

Pasirinkite didžiausią prie el. laiško pridedamo failo dydį.

Failo pavadinimas:

Failo pavadinimo priešvardis:

Įveskite vaizdų pavadinimo prefiksą raidiniais skaitmeniniais ženklais ir simboliais.

Pridėti datą:

Pridėti datą prie failo pavadinimo.

Pridėti laiką:

Pridėti laiką prie failo pavadinimo.

Valyti visas nuostatas

Grąžinamos numatytosios nuskaitymo nuostatų reikšmės.

Nuskaitymas naudojant Document Capture Pro nuostatas

Prieš nuskaitymą atlikite šiuos veiksmus.

Kompiuteryje įdiekite Document Capture Pro ir sukurkite užduotį.

Prijunkite spausdintuvą ir kompiuterį prie tinklo.

1. Įdėkite originalus.

Pastaba:

Jei norite nuskaityti kelis originalus ar padaryti dvipusį nuskaitymą, visus originalus dėkite į ADF.

Nuskaitymas

2. Pradžios ekrane palieskite **Nuskaityti**.
3. Palieskite **Document Capture Pro**.
4. Palieskite **Pasirinkite Kompiuterį**, ir pasirinktie kompiuterį, kuriame sukūrėte užduotį su Document Capture Pro.

Pastaba:

- Spausdintuvo valdymo skydelyje rodoma iki 100 kompiuterių, kuriuose įdiegta programa Document Capture Pro.
- Jei pasirinkote **Option > Network Scanning Settings** ir įjungėte **Protect with password**, esantį Document Capture Pro, įveskite slaptažodį.

5. Pasirinkite **Pasirinkite Užduotį**, tada pasirinkite užduotį.

Pastaba:

Jei nustatėte tik vieną užduotį, jos pasirinkti nereikia. Pereikite prie kito veiksmo.

6. Palieskite sritį, kurioje rodomas užduoties turinys, tada peržiūrėkite išsamią užduoties informaciją.
7. Palieskite .

Susijusi informacija

- ➔ „Originalų dėjimas” puslapyje 48
- ➔ „Document Capture Pro” puslapyje 173

Nuskaitymas į atmintinę

Nuskaitytą vaizdą galite įrašyti į atmintinę.

1. Atmintinę prijunkite prie išorinio spausdintuvo USB priedado.
2. Įdėkite originalus.

Pastaba:

Jei norite nuskaityti kelis originalus ar padaryti dvipusį nuskaitymą, visus originalus dėkite į ADF.

3. Pradžios ekrane palieskite **Nuskaityti**.
4. Palieskite **Atminties įrenginys**.
5. Nustatykite **Pagrind. nuostatos** elementus, pvz., išsaugojimo formatą.
6. Palieskite **Išplėstinės**, tada patikrinkite nustatymus ir, jei reikia, juos pakeiskite.

Pastaba:

Palieskite , norėdami įrašyti nustatymus kaip išankstinius.

7. Palieskite .

Susijusi informacija

- ➔ „Dalių pavadinimai ir funkcijos” puslapyje 14
- ➔ „Originalų dėjimas” puslapyje 48

Nuskaitymas

➔ „Mėgstamiausių nustatymų registravimas išankstinių” puslapyje 21

Pagrindinės meniu parinktys nuskaitymą atminties įrengini

Pastaba:

Šios funkcijos gali būti neprieinamos priklausomai nuo pasirinktų parametrų.

Nespalvota/Spalvota:

Pasirinkite, ar nuskaityti spalvotai, ar viena spalva.

Skiriamoji geba:

Pasirinkite nuskaitymo skiriamąją gebą.

Nusk. sr.:

Pasirinkite nuskaitymo sritį. Norėdami nuskaityti nukirpti baltą aplink vaizdą esančią sritį, pasirinkite **Automatinis apkarpyimas**. Norėdami nuskaityti taikant didžiausią skaitytuvo stiklas plotą, pasirinkite **Didž. sritis**.

Padėtis (originalo)

Pasirinkite originalo padėtį.

Failo formatas:

Pasirinkite formatą, kuriuo reikia įrašyti nuskaitytą vaizdą.

Suglaudavimo lygis

Pasirinkite nuskaityto vaizdo glaudinimo kiekį.

PDF nuostatos

Jei pasirinkote įrašymo formato nustatymą **PDF**, naudokite šiuos PDF failų apsaugos nustatymus.

Norėdami sukurti PDF failą, kurį atidarant būtinas slaptažodis, nustatykite Dokumento atidarymo slaptaž.. Norėdami sukurti PDF failą, kurį spausdinant arba redaguojant būtinas slaptažodis, nustatykite Teisių slaptažodis.

Dvipusis:

Nuskaityti abi originalo puses.

Padėtis (originalo)

Pasirinkite originalo padėtį.

Surišimas (originalo)

Pasirinkite originalo susegimo kryptį.

Originalus tipas:

Pasirinkite originalo rūšį.

Išplėstinės meniu parinktys nuskaitymą atminties įrengini

Pastaba:

Šios funkcijos gali būti neprieinamos priklausomai nuo pasirinktų parametrų.

Nuskaitymas

Tankis:

Pasirinkite nuskaityto vaizdo kontrastą.

Pašalinti šešėlj:

Pašalina nuskaitytame vaizde matomus originalo šešėlius.

Aplink

Pašalinti šešėlius originalo krašte.

Centras

Pašalinti knygelės susegimo paraštės šešėlius.

Pašalinti skylės:

Pašalina nuskaitytame vaizde matomas skylutes. Galite nurodyti skylių trynimo sritį, įvesdami reikšmę į dešinėje esantį langelį.

Trinama padėtis

Pasirinkite skylių pašalinimo padėtį.

Padėtis (originalo)

Pasirinkite originalo padėtį.

Failo pavadinimas:

Failo pavadinimo priešvardis:

Įveskite vaizdų pavadinimo prefiksą raidiniais skaitmeniniais ženklais ir simboliais.

Pridėti datą:

Pridėti datą prie failo pavadinimo.

Pridėti laiką:

Pridėti laiką prie failo pavadinimo.

Valyti visas nuostatas

Grąžinamos numatytosios nuskaitymo nuostatų reikšmės.

Nuskaitymas į debesį

Nuskaitytus vaizdus galima siųsti į debesies saugyklas. Prieš naudodami šią funkciją atlikite nustatymus per „Epson Connect“. Išsamios informacijos ieškokite toliau nurodytoje „Epson Connect“ portalo svetainėje.

<https://www.epsonconnect.com/>

<http://www.epsonconnect.eu> (tik Europoje)

1. Įsitikinkite, kad atlikote nustatymus naudodami „Epson Connect“.
2. Įdėkite originalus.

Pastaba:

Jei norite nuskaityti kelis originalus ar padaryti dvipusį nuskaitymą, visus originalus įdėkite į ADF.

3. Pradžios ekrane palieskite **Nuskaityti**.
4. Palieskite **Debesis**.

Nuskaitymas

5. Ekranu viršuje palieskite , tada pasirinkite paskirties vietą.
6. Nustatykite **Pagrind. nuostatos** elementus, pvz., išsaugojimo formatą.
7. Palieskite **Išplėstinės**, tada patikrinkite nustatymus ir, jei reikia, juos pakeiskite.

Pastaba:

Palieskite , norėdami įrašyti nustatymus kaip išankstinius.

8. Palieskite .

Susijusi informacija

➔ „Originalų dėjimas” puslapyje 48

Pagrindinės meniu parinktys nuskaitymą i debesį

Pastaba:

Šios funkcijos gali būti neprieinamos priklausomai nuo pasirinktų parametru.

Nespalvota/Spalvota:

Pasirinkite, ar nuskaityti spalvotai, ar viena spalva.

Dvipusis:

Nuskaityti abi originalo puses.

Padėtis (originalo)

Pasirinkite originalo padėtį.

Surišimas (originalo)

Pasirinkite originalo susėgimo kryptį.

JPEG/PDF:

Pasirinkite formatą, kuriuo reikia įrašyti nuskaitytą vaizdą.

Nusk. sr.:

Pasirinkite nuskaitymo sritį. Norėdami nuskaityti nukirpti baltą aplink vaizdą esančią sritį, pasirinkite **Automatinis apkarpyimas**. Norėdami nuskaityti taikant didžiausią skaitytuvo stiklas plotą, pasirinkite **Didž. sritis**.

Padėtis (originalo)

Pasirinkite originalo padėtį.

Išplėstinės meniu parinktys nuskaitymą i debesį

Pastaba:

Šios funkcijos gali būti neprieinamos priklausomai nuo pasirinktų parametru.

Originalus tipas:

Pasirinkite originalo rūšį.

Nuskaitymas

Tankis:

Pasirinkite nuskaityto vaizdo kontrastą.

Pašalinti šešėlj:

Pašalina nuskaitytame vaizde matomus originalo šešėlius.

Aplink

Pašalinti šešėlius originalo krašte.

Centras

Pašalinti knygelės susegimo paraštės šešėlius.

Pašalinti skylės:

Pašalina nuskaitytame vaizde matomas skylutes. Galite nurodyti skylių trynimo sritį, įvesdami reikšmę į dešinėje esantį langelį.

Trinama padėtis

Pasirinkite skylių pašalinimo padėtį.

Padėtis (originalo)

Pasirinkite originalo padėtį.

Valyti visas nuostatas

Grąžinamos numatytosios nuskaitymo nuostatų reikšmės.

Nuskaitymas į kompiuterį (WSD)

Pastaba:

Šią funkciją galima naudoti tik tada, jei kompiuteryje veikia Windows 10/Windows 8.1/Windows 8/Windows 7/Windows Vista.

Jei naudojate „Windows 7/Windows Vista“, naudodami šią funkciją, turite kompiuterį nustatyti iš anksto.

1. Įdėkite originalus.

Pastaba:

Jei norite nuskaityti kelis failus, įdėkite visus originalus į ADF.

2. Pradžios ekrane palieskite **Nuskaityti**.

3. Palieskite **Kompiuteris (WSD)**.

4. Pasirinkite kompiuterį.

5. Palieskite .

Susijusi informacija

➔ [„Originalų dėjimas“ puslapyje 48](#)

Nuskaitymas

WSD prievado nustatymas

Šiame skyriuje aprašoma, kaip nustatyti WSD prievadą operacinėse sistemose „Windows 7/Windows Vista“.

Pastaba:

Naudojant „Windows 10/Windows 8.1/Windows 8“, WSD prievadas nustatomas automatiškai.

Toliau pateikiamos sąlygos yra būtinos, kad nustatytumėte WSD prievadą.

- Spausdintuvas ir kompiuteris turi būti prijungti prie tinklo.
- Kompiuteryje turi būti įdiegta spausdintuvo tvarkyklė.

1. Spausdintuvas turi būti įjungtas.
2. Kompiuteryje paspauskite „Pradžią“ ir **Tinklas**.
3. Dešiniuoju pelės mygtuku paspauskite ant spausdintuvo ir **Diegti**.
Paspauskite **Tęsti**, kai atsiranda langas **Vartotojo abonento valdiklis**.
Paspauskite **Pašalinti** ir pradėkite iš naujo, jeigu atsiranda langas **Pašalinti**.

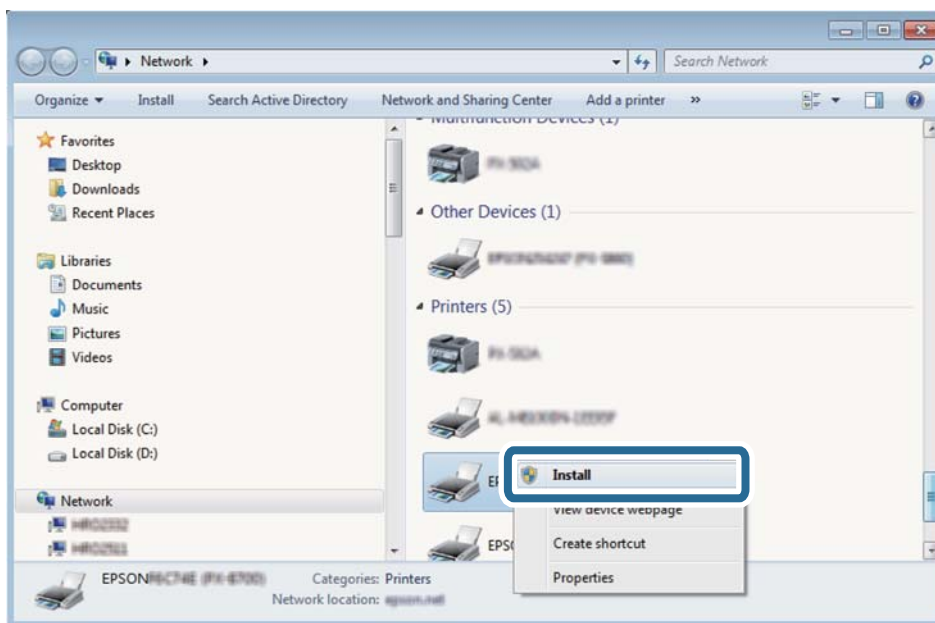

Pastaba:

Tinkle nustatytas spausdintuvo pavadinimas ir modelis (EPSON XXXXXX (XX-XXXX)) parodomi tinklo lange. Tinkle nustatytą spausdintuvo pavadinimą galite patikrinti spausdintuvo valdymo skyde arba išspausdindami tinklo būsenos lapą.

Nuskaitymas

4. Paspauskite **Jūsų įrenginiai yra parengti naudoti**.

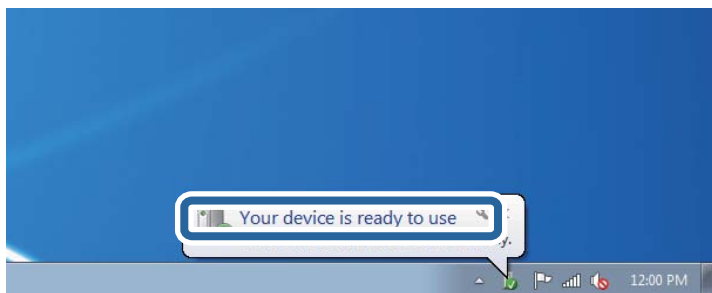

5. Patikrinkite žinutę ir paspauskite **Uždaryti**.

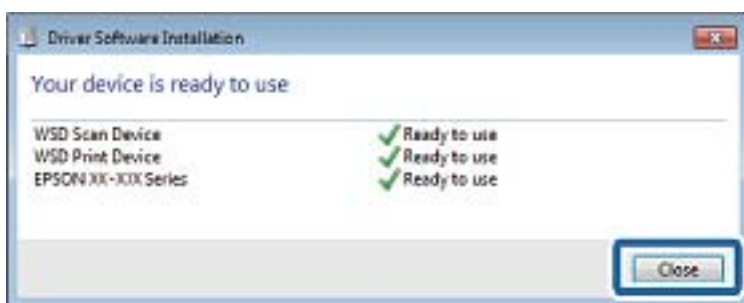

6. Atidarykite langą **Įrenginiai ir spausdintuvai**.

- Windows 7

Paspauskite „Pradžią“ > **Valdymo skydelis** > **Aparatūra ir garsas** (arba **Aparatūra**) > **Įrenginiai ir spausdintuvai**.

- Windows Vista

Paspauskite „Pradžią“ > **Valdymo skydelis** > **Aparatūra ir garsas** > **Spausdintuvai**.

7. Patikrinkite, ar tinkle rodoma piktograma su spausdintuvo pavadinimu.

Naudojant WSD prievadą, pasirinkite spausdintuvo pavadinimą.

Susijusi informacija

➔ [„Tinklo būsenos lapo spausdinimas“ puslapyje 36](#)

Nuskaitymas iš kompiuterio

Nuskaitymas naudojant Epson Scan 2

Galite nuskaityti naudodami skaitytuvo tvarkyklę „Epson Scan 2“. Galite nuskaityti originalus, naudodami išsamius nustatymus, tinkamus teksto dokumentams.

Kiekvieno nustatymo punkto paaiškinimo ieškokite „Epson Scan 2“ žinyne.

Nuskaitymas

- Įdėkite originalą.

Pastaba:

Jei norite nuskaityti kelis originalus, dėkite juos į ADF.

- Paleiskite „Epson Scan 2“.
- Skirtuke **Pagrindiniai nustat.** nustatykite toliau nurodytus nustatymus.

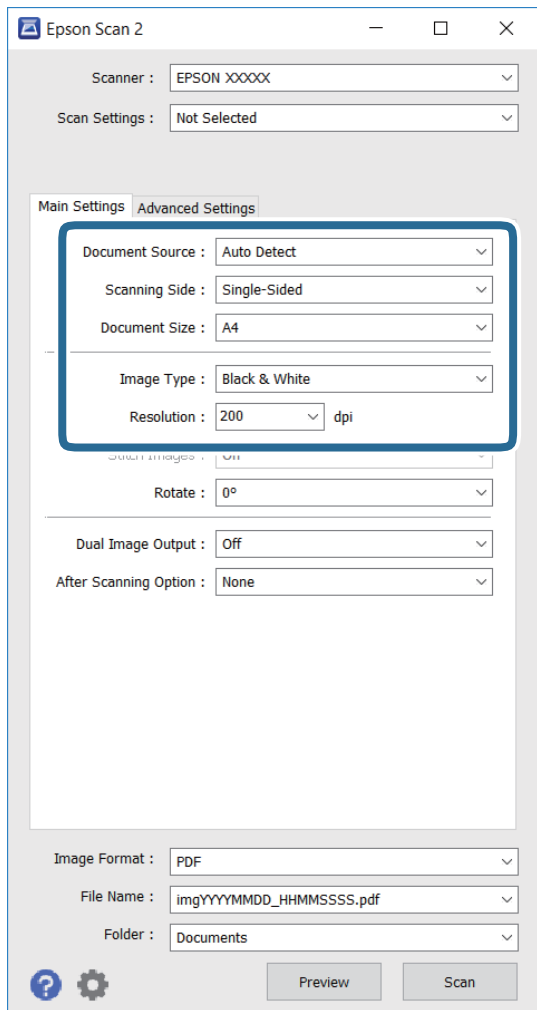

- Dokumento šaltinis:** pasirinkite šaltinį, kuriame įdėtas originalas.
 - Nuskaityma pusė:** pasirinkite norimo nuskaityti originalo pusę, kai nuskaityma iš ADF.
 - Dokumento dydis:** pasirinkite įdėto originalo dydį.
 - Vaizdo tipas:** pasirinkite nuskaityto vaizdo įrašymo spalvą.
 - Skiriamoji geba:** pasirinkite skiriamąją gebą.
- Jei reikia, pasirinkite kitus nuskaitymo parametrus.
 - Galite peržiūrėti nuskaitytą vaizdą, spustelėdami mygtuką **Peržiūra**. Atidaromas peržiūros langas, kur rodomas peržiūrimas vaizdas.
Jei atliekate peržiūrą naudodami ADF, originalas išstumiamas iš ADF. Vėl įdėkite išstumtą originalą.

Nuskaitymas

- ❑ Skirtuke **Papildomi nustatymai** galite atlikti išsamius vaizdo nustatymus, tinkamus tekstiniams dokumentams, pavyzdžiui nurodytus toliau.
 - ❑ **Kontūro aštrumas:** galite pagerinti ir paryškinti vaizdo kontūrus.
 - ❑ **Muarų pašalinimas:** galite pašalinti muaro efektą (tinklą primenančius šešėlius), kuris pasitaiko nuskaityant spaudinius, pavyzdžiui žurnalą.
 - ❑ **Teksto patobulinimas:** susiliejusias originalaus dokumento teksto raides galite paversti aiškiomis ir ryškiomis.
 - ❑ **Autom. srities segmentavimas:** atlikdami nespaltotą dokumento, kuriame yra vaizdų, nuskaitymą, galite paversti raides aiškiomis, o vaizdus – tolygiais.

Pastaba:

Atsižvelgiant į kitus atliktus nustatymus, šie elementai gali neveikti.

5. Nustatykite failo įrašymo nustatymus.

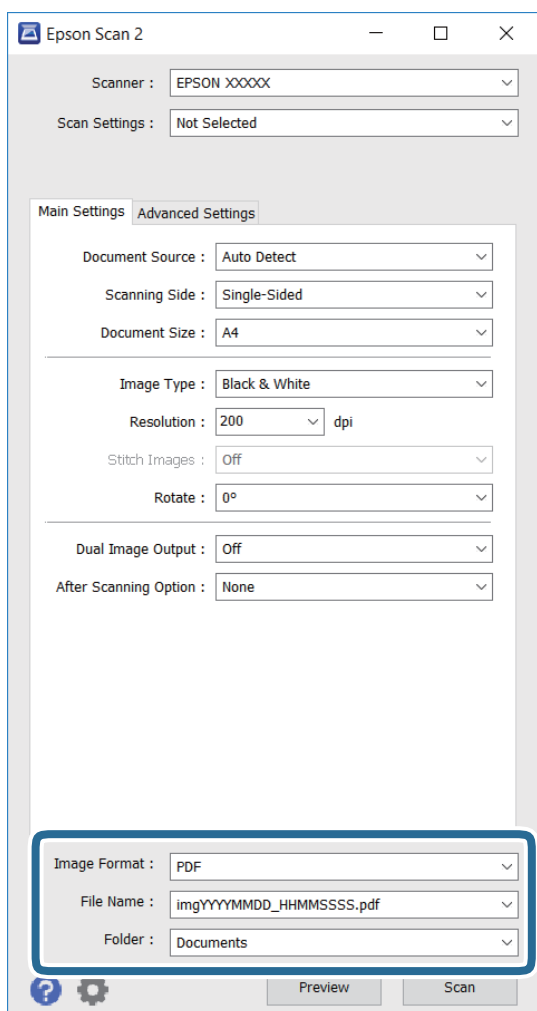

- ❑ **Vaizdo formatas:** pasirinkite įrašymo formatą iš sąrašo.
Galite atlikti išsamius bet kurio formato, išskyrus BITMAP ir PNG, nustatymus. Pasirinkę įrašymo formatą, sąrašė pasirinkite **Parinktys**.
- ❑ **Failo pavadinimas:** patvirtinkite rodomą įrašomo failo pavadinimą.
Failo pavadinimo nuostatas galite pakeisti sąrašė pasirinkę **Nustatymai**.

Nuskaitymas

- Aplankas:** sąraše pasirinkite nuskaityto vaizdo įrašymo aplanką.
Galite pasirinkti kitą aplanką arba sukurti naują, iš sąrašo pasirinkdami **Pasirinkti**.

6. Spustelėkite **Nuskaityti**.

Susijusi informacija

- ➔ „Originalų dėjimas” puslapyje 48
- ➔ „Epson Scan 2 (skaitytuvo tvarkyklė)” puslapyje 172

Nuskaitymas iš išmaniųjų įrenginių

„Epson iPrint“ yra programa, leidžianti nuskaityti nuotraukas ir dokumentus iš išmaniojo įrenginio, pvz., išmaniojo telefono arba planšetinio kompiuterio, prijungto prie to paties belaidžio tinklo kaip ir spausdintuvas. Nuskaitytus duomenis galite išsaugoti išmaniajame įrenginyje arba debesyje, siųsti juos el. paštu arba išspausdinti.



Epson iPrint įdiegimas

Naudodamiesi šiuo URL arba QR kodu, Epson iPrint galite įdiegti į išmanųjį įrenginį.

<http://ipr.to/c>



Nuskaitymas naudojant „Epson iPrint“

Išmaniajame įrenginyje paleiskite „Epson iPrint“ ir pradžios ekrane pasirinkite norimą naudoti elementą.

Nuskaitymas

Šie ekranai gali būti keičiami nepranešus.

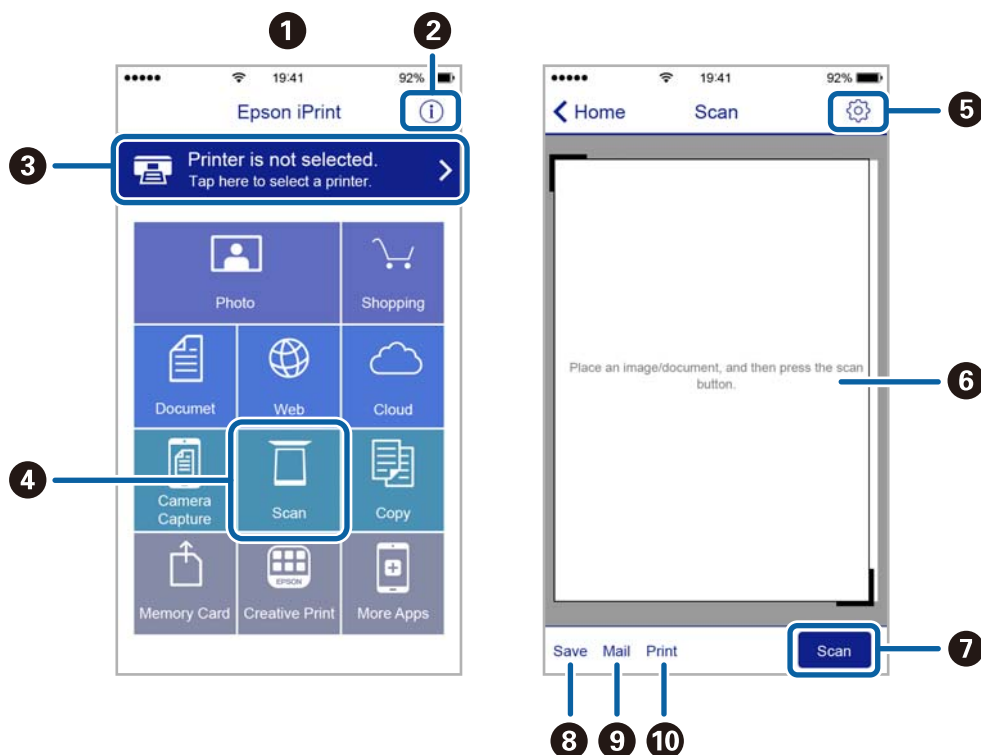

1	Paleidus programą, parodomas pradžios ekranas.
2	Parodoma informacija, kaip nustatyti spausdintuvą, ir DUK.
3	Parodomas ekranas, kuriame galite pasirinkti spausdintuvą ir parinkti spausdintuvo nustatymus. Pasirinkus spausdintuvą, jo nebereikės pasirinkti kitą kartą.
4	Atidaromas nuskaitymo ekranas.
5	Parodomas ekranas, kuriame galite parinkti nuskaitymo nustatymus, pvz., skiriamąją gebą.
6	Parodomi nuskaityti vaizdai.
7	Pradedamas nuskaitymas.
8	Parodomas ekranas, kuriame galite nuskaitytus duomenis išsaugoti į išmanųjį įrenginį arba debesyje.
9	Parodomas ekranas, kuriame galite išsiųsti nuskaitytus duomenis el. paštu.
10	Parodomas ekranas, kuriame galite atspausdinti nuskaitytus duomenis.

Nuskaitymas prigludžiant išmaniuosius įrenginius prie N žymė

Galite tiesiog prisijungti ir nuskaityti, priliesdami išmanųjį įrenginį prie spausdintuvo N žymė.

Įsitikinkite, kad prieš naudodamiesi šia funkcija paruošėte šiuos elementus.

Nuskaitymas

- Įjunkite NFC funkciją savo išmaniajame įrenginyje.

Tik Android 4.0 arba naujesni įrenginiai palaiko NFC. (Near Field Communication)

NFC vieta ir funkcija skiriasi priklausomai nuo išmaniojo įrenginio. Norėdami gauti daugiau informacijos, skaitykite prie išmaniojo įrenginio pridėtus dokumentus.

- „Epson iPrint“ įdiegta jūsų išmaniajame prietaise.

Prilieskite išmanųjį įrenginį prie spausdintuvo N žymė, norėdami įdiegti.

- Spausdintuve įjunkite „Wi-Fi Direct“.

1. Į spausdintuvą įdėkite originalus.
2. Prilieskite išmanųjį įrenginį prie spausdintuvo N žymė.

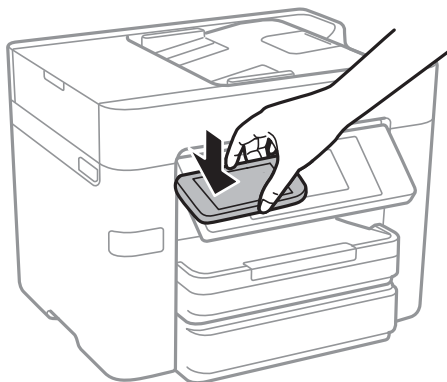

Pastaba:

- Spausdintuvas gali nesugebėti komunikuoti su išmaniuoju įrenginiu, jei tarp išmaniojo įrenginio ir spausdintuvo N žymė yra kliūčių, pvz. metalo.
- Administratoriai gali užblokuoti šią funkciją. Šiuo atveju išmanieji įrenginiai tik skleidžia garsą ir nepaleidžia jokios programos, net jei priliesite prie spausdintuvo N žymė.

Paleidžiama Epson iPrint programa.

3. Pasirinkite nuskaitymo meniu ties Epson iPrint.
4. Dar kartą prilieskite išmanųjį įrenginį prie spausdintuvo N žymė.
Prasideda nuskaitymas.

Faksogramų siuntimas

Fakso montavimas

Prijungimas prie telefono linijos

Suderinamos telefono linijos

Spausdintuvą galima naudoti prijungus prie standartinių analoginių telefono linijų (PSTN – „Public Switched Telephone Network“) ir PBX („Private Branch Exchange“) telefono sistemų.

Per toliau nurodytas telefono linijas ir sistemas spausdintuvo naudoti nepavyks.

- „VoIP“ telefono linija, pavyzdžiui, DSL arba šviesolaidinė skaitmeninė tarnyba
- Skaitmeninė telefono linija (ISDN)
- Kai kurios PBX telefono sistemos
- Jei ryšys tarp sieninio telefono linijos lizdo ir spausdintuvo bandomas užmegzti per adapterį, pavyzdžiui, terminalo arba „VoIP“, p pat šakotuvą arba DSL maršruto parinktuvą

Spausdintuvo prijungimas prie telefono linijos

Sujunkite spausdintuvą su sieniniu telefono lizdu RJ-11 (6P2C) tipo telefono kabeliu. Prijunkite telefoną prie spausdintuvo kitu RJ-11 (6P2C) telefono kabeliu.

Tam tikruose regionuose telefono kabelis pridedamas prie spausdintuvo. Jei jis pridėtas, jį ir naudokite.

Telefono kabelį gali tekti prijungti prie jūsų šaliai arba regionui skirtu adapterio.

Pastaba:

Spausdintuvo EXT. prievado dangtelį galima nuimti tik jungiant spausdintuvą prie telefono. Jei spausdintuvo prie telefono jungti neketinate, dangtelio nenuimkite.

Jei jūsų gyvenamojoje teritorijoje dažnai trenkia žaibas, rekomenduojame pasirūpinti apsauga nuo viršįtampių.

Faksogramų siuntimas

Prijungimas prie standartinės telefono linijos (PSTN) arba PBX

Prijunkite telefono kabelį prie sieninio telefono lizdo arba PBX prievado ir prievado LINE užpakalinėje spausdintuvo pusėje.

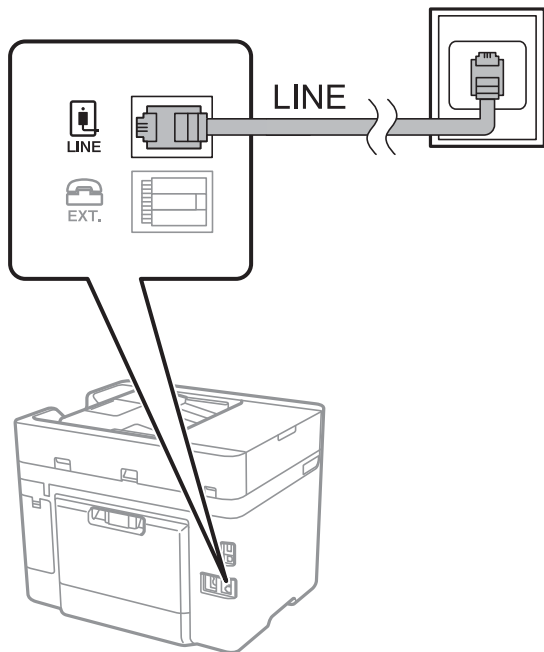

Susijusi informacija

➔ „PBX telefono sistemos nustatymų pasirinkimas” puslapyje 117

Prijungimas prie DSL arba ISDN

Prijunkite telefono kabelį prie DSL modemo arba ISDN terminalo adapterio ir prievado LINE užpakalinėje spausdintuvo pusėje. Norėdami gauti daugiau informacijos, žr. prie modemo arba adapterio pridėtus dokumentus.

Faksogramų siuntimas

Pastaba:

Jei į DSL modemą neintegruotas DSL filtras, DSL filtrą prijunkite atskirai.

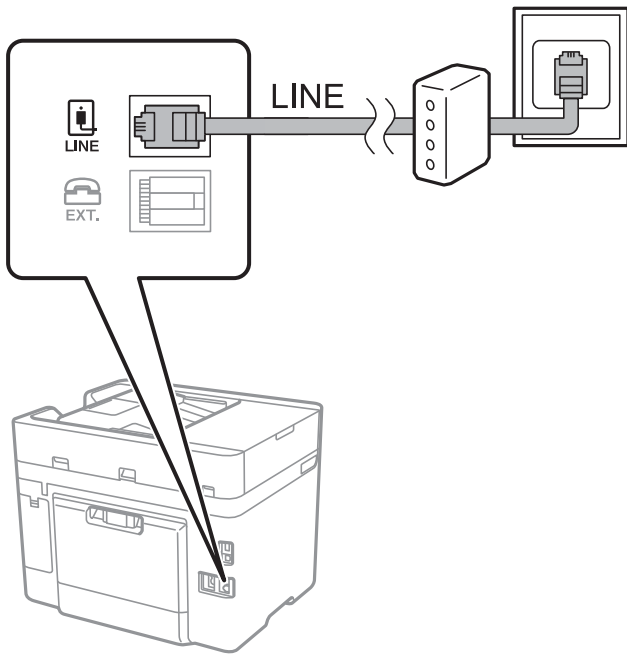

Telefono aparato prijungimas prie spausdintuvo

Jei spausdintuvas ir telefonas prijungti prie tos pačios telefono linijos, telefoną reikia prijungti prie spausdintuvo.

Pastaba:

- Jei telefonas veikia ir kaip faksas, prieš prijungdami išjunkite fakso funkciją. Išsamios informacijos žr. prie telefono aparato pridėtuose vadovuose.
- Jei prijungėte telefono atsakiklį, spausdintuvo nuostata **Skambėjimų iki atsiliepimo skaičius** turi būti didesnė nei atsakiklyje nustatytų atsiliepti į skambutį reikiamų signalų skaičius.

Faksogramų siuntimas

1. Nuimkite dangtelį nuo prievado EXT. užpakalinėje spausdintuvo dalyje.

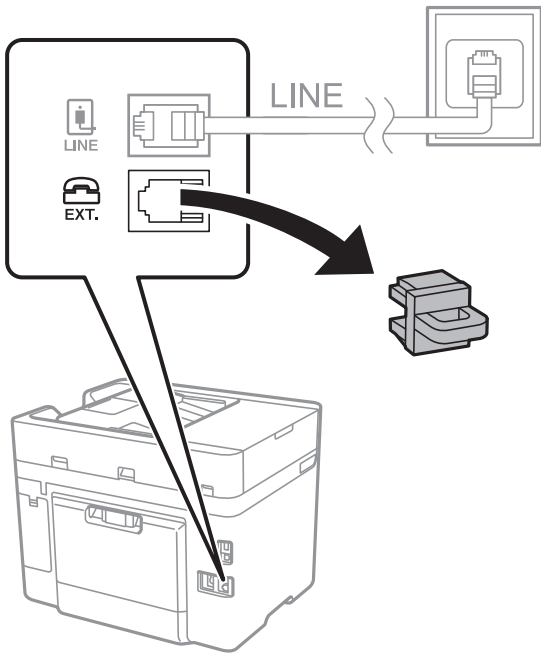

2. Telefono kabeliu prijunkite telefono aparatą prie prievado EXT..

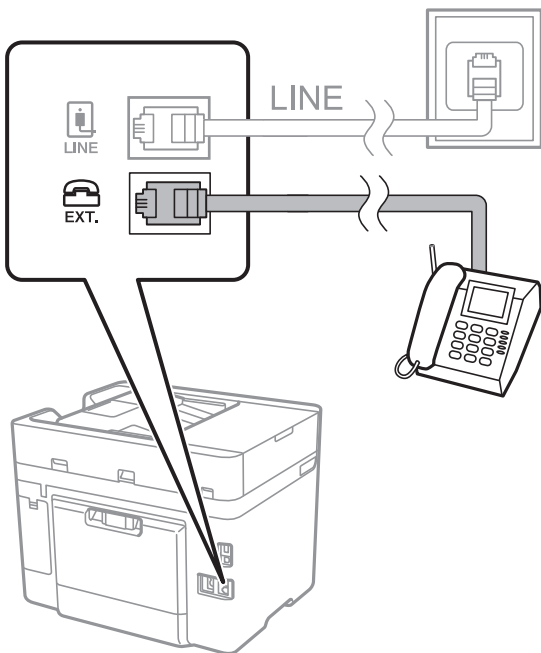

Pastaba:

Jei naudojama ta pati telefono linija, įsitikinkite, kad telefono aparatas prijungtas prie spausdintuvo prievado EXT.. Jei liniją perskirsite ir telefono aparatą bei spausdintuvą prijungsite atskirai, nei telefonas, nei spausdintuvas tinkamai neveiks.

3. Pradžios ekrane palieskite **Faksas**.

Faksogramų siuntimas

4. Pakelkite ragelį.

Ryšys yra nustatytas, kai kitame ekrane įjungiamas  (**Siųsti**).

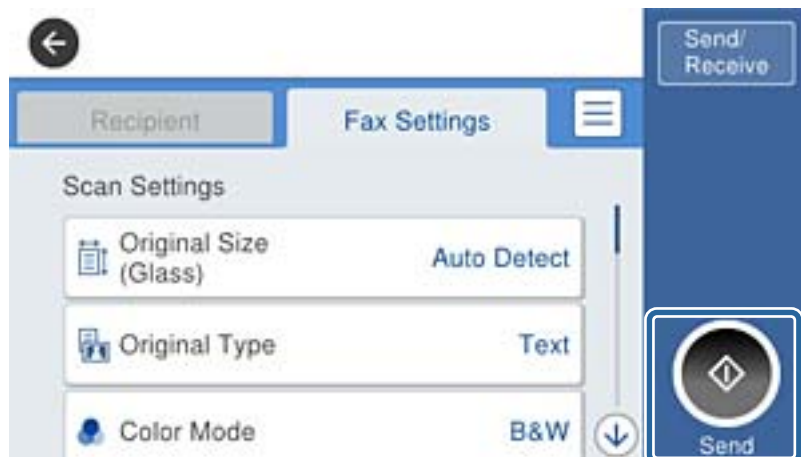

Susijusi informacija

➔ „PBX telefono sistemos nustatymų pasirinkimas” puslapyje 117

Pagrindinių fakso nustatymų pasirinkimas

Pirmiausia reikia pasirinkti pagrindinius fakso nustatymus, pavyzdžiui, **Priėmimo režimas**. Tai darykite naudodami **Fakso nuostatų vedlys**, o tada, jei reikia, sukonfigūruokite kitus nustatymus.

Pirmą kartą įjungus spausdintuvą automatiškai atidaromas **Fakso nuostatų vedlys** ekranas. Pasirinkus nustatymus, daugiau jų rinktis nereikės, nebent įrenginys būtų prijungtas kitoje vietoje.

Pagrindinių fakso nustatymų pasirinkimas naudojant Fakso nuostatų vedlys

Pagrindinius nustatymus pasirinkite vykdydami ekrane pateiktas instrukcijas.

1. Prijunkite spausdintuvą prie telefono linijos.

Pastaba:

Vedlį reikia paleisti tik prijungus spausdintuvą prie telefono linijos, nes paskutinis vedlio vykdomas veiksmas — automatinė fakso ryšio patikra.

2. Pradžios ekrane palieskite **Nuostatos**.
3. Palieskite **Bendrosios nuostatos** > **Fakso nuostatos** > **Fakso nuostatų vedlys**.
4. Ekrane **Patvirtinimas** palieskite **Gerai**.
Bus paleistas vedlys.
5. Fakso antraštės įvesties ekrane įveskite siuntėjo vardą, pavyzdžiui, savo įmonės pavadinimą ir palieskite **GERAI**.

Pastaba:

Siuntėjo vardas ir fakso numeris bus įrašomi siunčiamų faksogramų antraštėse.

Faksogramų siuntimas

6. Telefono numerio įvesties ekrane įveskite fakso numerį ir palieskite **GERAI**.
7. Ekrane **Distinctive Ring Detection (DRD) nuostata** pasirinkite šiuos nustatymus.
 - Jei esate užsiprenumeravę telefono ryšio įmonės teikiamą išskirtinio skambėjimo paslaugą: palieskite **Tęsti**, tada pasirinkite skambėjimo toną, girdimą gaunant faksogramas.
 - Jei pasirinkote **Visi**, pereikite prie 8 žingsnio.
 - Jei pasirinkote bet kokį kitą nustatymą, **Priėmimo režimas** automatiškai nustatomas į **Aut.** Pereiti prie 10 žingsnio.
 - Jeigu nereikia nustatyti šios parinktys: palieskite **Praleisti**, tada pereikite prie 10 žingsnio.

Pastaba:

- Daugelio telefono ryšio įmonių siūloma teikiama skambėjimo paslauga (skirtingose įmonėse paslauga įvardijama skirtingai) suteikia galimybę tai pačiai telefono linijai priskirti kelis telefono numerius. Kiekvienam numeriui priskiriamas vis kitas šablonas. Vienas numeris gali būti priskirtas balso skambučiams, o kitas — fakso. Fakso skambučiams priskiriamus skambėjimo šablonus rinkitės dalyje **DRD**.*
 - Atsižvelgiant į regioną, gali būti rodomos **Įjungti** parinktys **Išj.** ir **DRD**. Jei norite naudoti išskirtinio skambėjimo funkciją, pasirinkite **Įjungti**.*
8. Ekrane **Gavimo režimo nuostata** pasirinkite, ar naudojamas telefono aparatas yra prijungtas prie spausdintuvo.
 - Prisijungus: palieskite **Taip**, tada pereikite prie kito žingsnio.
 - Prisijungus: palieskite **Ne**, tada pereikite prie 10 žingsnio. **Priėmimo režimas** nustatymas yra **Aut.**
 9. Ekrane **Gavimo režimo nuostata** pasirinkite, ar faksogramos turi būti priimanamos automatiškai.
 - Jei priimti reikia automatiškai: palieskite **Taip**. **Priėmimo režimas** nustatymas yra **Aut.**
 - Jei priimti reikia rankiniu būdu: palieskite **Ne**. **Priėmimo režimas** nustatymas yra **Rankinis**.
 10. Ekrane **Tęsti** patikrinkite pasirinktus nustatymus ir palieskite **Tęsti**.

Norėdami pataisyti arba pakeisti nustatymus, palieskite .

11. Palieskite **Pradedamas tikrinimas**, kad būtų įvykdyta fakso ryšio patikra, o kai bus atidarytas ekranas su raginimu išspausdinti patikros rezultatus, palieskite **Spausdinti**.

Bus išspausdinta patikros rezultatų ataskaita, iš kurios sužinosite ryšio būseną.

Pastaba:

- Jei ataskaitoje nurodoma daug klaidų, vykdydami ataskaitoje patiktas instrukcijas pašalinkite problemas.*
- Jei bus atidarytas ekranas **Pasirinkti linijos tipą**, pasirinkite linijos tipą.
 - Jei spausdintuvą jungiate prie PBX telefono sistemos arba terminalo adapterio, pasirinkite **PBX**.
 - Kai spausdintuvą jungiate prie standartinės telefono linijos (PSTN), pasirinkite **Uždrausti**, kuri rodoma **Patvirtinimas** ekrane. Tačiau pasirinkus **Uždrausti** spausdintuvas gali atmesti pirmąjį fakso numerio skaitmenį ir faksogramos bus išsiųstos klaidingu numeriu.*

Susijusi informacija

- ➔ „Spausdintuvo prijungimas prie telefono linijos” puslapyje 111
- ➔ „PBX telefono sistemos nustatymų pasirinkimas” puslapyje 117
- ➔ „Priėmimo režimo nustatymas” puslapyje 124
- ➔ „Fakso nuostatos meniu parinktys” puslapyje 135

Faksogramų siuntimas

Kiekvieno atskirai pagrindinio fakso nustatymo pasirinkimas

Fakso nustatymus galima pasirinkti ir nenaudojant fakso nustatymo vedlio, renkantis kiekvieno nustatymo meniu. Naudojant vedlį sukonfigūruotus nustatymus taip pat galima pakeisti. Išsamios informacijos žr. fakso nustatymų meniu sąrašė.

Susijusi informacija

➔ „Fakso nuostatos” puslapyje 133

PBX telefono sistemos nustatymų pasirinkimas

Jei spausdintuvas naudojamas biure, kuriame naudojami plėtiniai ir jungiantis prie išorinės linijos būtinas kodas, pavyzdžiui, 0 arba 9, reikia pasirinkti toliau nurodytus nustatymus.

1. Pradžios ekrane palieskite **Nuostatos**.
2. Palieskite **Bendrosios nuostatos > Fakso nuostatos > Pagrind. nuostatos**.
3. Palieskite **Linijos tipas**, tada palieskite **PBX**.
4. Jei siunčiate faksogramą į išorinį fakso numerį naudodami # (groteles) vietoje faktinio išorinio prieigos kodo, palieskite laukelį **Prieigos kodas**, kad nustatytumėte į **Naud..**

Vietoje faktinio prieigos kodo įvestos # skambinant pakeičiamos į išsaugotą prieigos kodą. Naudojant # pavyks išvengti prisijungimo prie išorinės linijos problemų.

Pastaba:

*Negalite siųsti faksogramų gavėjams **Kontaktai**, kurie turi išorinius prieigos kodus, pvz., 0 ir 9.*

*Jei priregistravote **Kontaktai** naudodami išorinį prieigos kodą, tokį kaip 0 ir 9, nustatykite **Prieigos kodas** į **Ne naud..** Priešingu atveju **Kontaktai** turėsite pakeisti kodą į #.*

5. Palieskite **Prieigos kodas** įvesties laukelį, įveskite telefono sistemos išorinį prieigos kodą ir palieskite **GERAI**.
Kodas bus įrašytas į spausdintuvą.

Priimant faksogramas naudotino popieriaus šaltinio nustatymų pasirinkimas

Spausdintuvą galite nustatyti, kad gautų dokumentų ir faksogramų ataskaitų spausdinimui nebūtų naudojami nurodyti popieriaus šaltiniai. Numatytoji nuostata: visi popieriaus šaltiniai yra įjungti faksogramų spausdinimui. Šią funkciją naudokite, jeigu nenorite naudoti konkretaus šaltinio popieriaus faksogramų spausdinimui.

1. Pradžios ekrane palieskite **Nuostatos**.
2. Palieskite **Bendrosios nuostatos > Spausdintuvo parametrai > Popieriaus šaltinių nuostatos > Auto. pasirinkimo param. > Faksas**.
3. Palieskite kiekvieną popieriaus šaltinio laukelį, kurio nenorite naudoti faksogramų spausdinimui. Popieriaus šaltinio nuostata keičiama į **Išj.** ir jis yra nebenaudojamas faksogramų spausdinimui.

Faksogramų siuntimas

Kaip atspausdinti informacijos nustatymus ant gautų faksogramų

Galite nustatyti, kad būtų spausdinama gavimo informacija gautos faksogramos poraštėje, net jei siuntėjas nenustatė antraštės informacijos. Į gavimo informaciją įeina gavimo data ir laikas, siuntėjo ID, gavėjo ID (pvz., „#001“) ir puslapio numeris (pvz., „P1“). Kai **Suskaidyto puslapio nuostatos**, įjungta, padalinto puslapio numeris taip pat įtraukiamas.

1. Pradžios ekrane palieskite **Nuostatos**.
2. Palieskite **Bendrosios nuostatos > Fakso nuostatos > Priėmimo parametrai**.
3. Palieskite **Spausdinimo nuostatos**, tada palieskite **Pridėti priėmimo informaciją**, norėdami nustatyti **Ijungti**.

Susijusi informacija

➔ „Spausdinimo nuostatos“ puslapyje 137

Gautų faksogramų spausdinimo ant dviejų pusių nustatymas

Galite spausdinti kelis gautų dokumentų puslapius ant abiejų popieriaus pusių.

1. Pradžios ekrane palieskite **Nuostatos**.
2. Palieskite **Bendrosios nuostatos > Fakso nuostatos > Priėmimo parametrai**.
3. Palieskite **Spausdinimo nuostatos**, tada palieskite **Dvipusis**.
4. Palieskite **Dvipusis** langelį, norėdami nustatyti tai ties **Ijungti**.
5. Ties **Surišimas(kopijos)** pasirinkite **Trumpoji kraštinė** arba **Ilgoji kraštinė**.
6. Palieskite **Gerai**.

Susijusi informacija

➔ „Spausdinimo nuostatos“ puslapyje 137

Gautų faksogramų spausdinimo padalijant puslapius nustatymas

Nustatykite padalinto puslapio nustatymus, jei gautas dokumentas yra didesnis už spausdintuve įdėtą popierių.

1. Pradžios ekrane palieskite **Nuostatos**.
2. Palieskite **Bendrosios nuostatos > Fakso nuostatos > Priėmimo parametrai**.
3. Palieskite **Spausdinimo nuostatos > Suskaidyto puslapio nuostatos > Po skaidymo ištrinti spaudinio duomenis**.
4. Pasirinkite spausdinimo duomenų ištrynimo po padalinimo parinktį.
5. Jei 4 žingsnyje pasirinkote **Išj.** palieskite **Gerai** ir pereikite prie 7 žingsnio. Jei pasirinkote **Ištrinti viršų** arba **Ištrinti apačią**, pereikite prie 6 žingsnio.

Faksogramų siuntimas

6. Ties **Riba**, nustatykite slenkstį, tada palieskite **Gerai**.
7. Palieskite **Persidengimas suskaidžius**.
8. Palieskite **Persidengimas suskaidžius** langelį, norėdami nustatyti tai ties **Ijungti**.
9. Ties **Persidengimo plotis**, nustatykite plotį, tada palieskite **Gerai**.

Susijusi informacija

➔ „Spausdinimo nuostatos” puslapyje 137

Faksogramų siuntimas

Pagrindiniai faksogramų siuntimo veiksmai

Faksogramas galima siųsti ir spalvotas, ir vienspalves.

Pastaba:

Prieš siunčiant vienspalves faksogramas, nuskaitytą vaizdą galima peržiūrėti skystųjų kristalų ekrane.

Faksogramos siuntimas naudojant valdymo skydelį

Galite įvesti gavėjų fakso numerius ir siųsti faksogramas, naudodamiesi valdymo skydeliu. Spausdintuvus automatiškai skambina gavėjams ir siunčia faksogramą.

Pastaba:

- Prieš siunčiant vienspalves faksogramas, nuskaitytą vaizdą galima peržiūrėti skystųjų kristalų ekrane.
- Jei fakso numeris užimtas arba kyla problema, spausdintuvus po minutės numerį automatiškai dukart surenka iš naujo.

1. Įdėkite originalus.

Pastaba:

Vienu metu galima išsiųsti net iki 100 puslapių, tačiau atsižvelgiant į laisvą vietą atmintyje, gali nepavykti išsiųsti net mažiau nei 100 faksogramų puslapių.

2. Pradžios ekrane palieskite **Faksas**.

3. Nurodykite gavėją.

Tą pačią vienspalvę faksogramą galima nusiųsti net 100 gavėjų ar 99 grupėms, esantiems **Kontaktai**. Tačiau spalvotą faksogramą vienu metu galima nusiųsti tik vienam gavėjui.

- Rankinis įvedimas: palieskite **Klaviatūra**, ekrane įveskite fakso numerį, tada palieskite **GERAI**.
 - Jei norite, kad skambant būtų daroma pauzė (trijų sekundžių), įveskite brūkšnelį (-).
 - Jei pasirinkę **Linijos tipas** nustatėte išorinį kodą, prieš fakso numerį įveskite ne išorinį kodą, o # (groteles).
- Pasirinkti iš kontaktų sąrašo: palieskite **Kontaktai** ir pasirinkite gavėjus. Jei pasirinkti gavėjai nėra registruoti **Kontaktai**, palieskite , kad užregistruotumėte.
- Norėdami pasirinkti iš išsiųstų faksogramų istorijos: palieskite **Naujesni**, tada pasirinkite gavėją.

Faksogramų siuntimas

- Norėdami pasirinkti iš **Gavėjas** skirtuko sąrašo: palieskite gavėją iš sąrašo, registruoto **Adresatų tvarkytuvais > Dažnas**.

Pastaba:

- Kai meniu **Tiesioginio rink. apribojimai** parinktis **Saugos nuostatos** įjungta, faksogramų gavėjus galima pasirinkti tik iš kontaktų sąrašo arba išsiųstų faksogramų istorijos. Rankiniu būdu fakso numerio įvesti nepavyks.

Norėdami ištrinti įvestus gavėjus, atidarykite gavėjų sąrašą, paliesdami fakso numerio laukelį arba gavėjo numerio laukelį LCD ekrane, iš sąrašo pasirinkite gavėją ir pasirinkite **Pašalinti**.

4. Palieskite skirtuką **Fakso nuostatos** ir, jei reikia, pasirinkite nustatymus, pavyzdžiui, skiriamosios gebos ir siuntimo būdo.





Pastaba:



- Norėdami siųsti dvipusius originalus, įjunkite **ADF dvipusis**. Tačiau pasirinkę šį parametrą spalvotų dokumentų siųsti negalėsite.



- Viršutiniame fakso ekrane palieskite , kad dabartiniai nustatymai ir gavėjai būtų įrašyti **Išanks.parink..**

5. Jei siunčiate vienspalvę faksogramą, viršutiniame fakso ekrane paspauskite , norėdami patvirtinti nuskaitytą dokumentą.

Norėdami siųsti faksogramą, kokia yra, palieskite **Pradėti siųsti**, tada pereikite prie 7 žingsnio. Kitu atveju atšaukite peržiūrą palietę **Atsisakyti**, tuomet eikite prie 3 žingsnio.

-     : Ekranas paslenkamas rodyklių kryptimi.

-   : Sumažinama arba padidinama.

-   : Pereinama į ankstesnę arba paskesnę puslapį.

Pastaba:

- Po peržiūros spalvotų faksogramų išsiųsti nepavyks.
- Jei **Tiesioginis siuntimas** įjungta, peržiūrėti nepavyks.
- Jei 20 sekundžių peržiūros ekrane nebus atlikta jokių veiksmų, faksograma bus išsiųsta automatiškai.
- Atsižvelgiant į gavėjo įrenginio ypatumus, išsiųstos faksogramos kokybė gali skirtis nuo peržiūrėto vaizdo.

6. Palieskite .

Pastaba:

- Norėdami atšaukti siuntimą, palieskite .
- Spalvotos faksogramos siunčiamos lėčiau, nes spausdintuvai tuo pačiu metu ir nuskaityti, ir siunčia. Spausdintuvui siunčiant spalvotą faksogramą, kitų veiksmų atlikti negalima.

7. Užbaigus siuntimą išimkite originalus.

Susijusi informacija

- ➔ „Mėgstamiausių nustatymų registravimas išankstinių“ puslapyje 21
- ➔ „Kontaktų tvarkymas“ puslapyje 53
- ➔ „Originalų dėjimas“ puslapyje 48
- ➔ „Režimo Faksas meniu parinktys“ puslapyje 132

Faksogramų siuntimas

Faksogramų siuntimas numerį renkant iš išorinio telefono aparato

Jei prieš išsiųsdami faksogramą norite pasikalbėti telefonu arba gavėjo fakso įrenginys automatiškai neįjungia fakso režimo, siųsdami faksogramą numerį galite surinkti naudodami prijungtą telefoną.

1. Įdėkite originalus.

Pastaba:

Per vieną perdavimą galima išsiųsti net 100 puslapių.

2. Pakelkite prijungto telefono ragelį ir naudodami telefoną surinkite gavėjo fakso numerį.
3. Pradžios ekrane palieskite **Faksas**.
4. Palieskite skirtuką **Fakso nuostatos** ir, jei reikia, pasirinkite nustatymus, pavyzdžiui, skiriamosios gebos ir siuntimo būdo.
5. Išgirdę fakso toną, palieskite  ir padėkite ragelį.

Pastaba:

Kai numeris surenkamas naudojant prijungtą telefoną, faksograma siunčiama ilgiau, nes spausdintuvas tuo pačiu metu ir nuskaito, ir siunčia. Spausdintuvui siunčiant faksogramą, kitų veiksmų atlikti negalima.

6. Užbaigus siuntimą išimkite originalus.

Susijusi informacija

➔ „Originalų dėjimas” puslapyje 48

➔ „Fakso nuostatos” puslapyje 133

Faksogramų siuntimas patvirtinus gavėjo būseną

Faksogramą galima siųsti klausant garso arba balso per spausdintuvo garsiakalbį, kai renkamasis numeris, užmezgamas ryšys arba perduodama. Šią funkciją galima naudoti ir norint priimti faksogramą iš pagal užklausą siunčiamų faksogramų tarnybos vykdant garsines nuorodas.

1. Įdėkite originalus.
2. Pradžios ekrane palieskite **Faksas**.
3. Palieskite skirtuką **Fakso nuostatos** ir, jei reikia, pasirinkite nustatymus, pavyzdžiui, skiriamosios gebos ir siuntimo būdo. Baigę žymėti nustatymus palieskite skirtuką **Gavėjas**.
4. Palieskite  ir nurodykite gavėją.

Pastaba:

Galite sureguliuoti garsiakalbio garsą.

5. Išgirdę fakso toną, palieskite **Siųsti/ gauti** viršutiniame dešiniajame LCD ekrano kampe, tada palieskite **Siųsti**.

Pastaba:

Kai faksograma bus priimama iš pagal užklausą siunčiamų faksogramų tarnybos, girdėsite garsines nuorodas. Vykdydami nuorodas paleiskite spausdintuvo procesus.

6. Palieskite .

Faksogramų siuntimas

7. Užbaigus siuntimą išimkite originalus.

Susijusi informacija

- ➔ „Originalų dėjimas” puslapyje 48
- ➔ „Faksogramos siuntimas naudojant valdymo skydelį” puslapyje 119
- ➔ „Pagal užklausą siunčiamų faksogramų priėmimas (Prašymas išsiųsti gautas)” puslapyje 126
- ➔ „Režimo Faksas meniu parinklys” puslapyje 132

Įvairūs faksogramų siuntimo būdai

Kelių vienspalvio dokumento puslapių siuntimas (Tiesioginis siuntimas)

Siunčiant vienspalvę faksogramą, nuskaitytas dokumentas laikinai išsaugomas spausdintuvo atmintyje. Todėl siunčiant daug puslapių, gali nebelikti vietos spausdintuvo atmintyje; tada faksogramos siuntimas bus sustabdytas. Kad taip nenutiktų, įjunkite funkciją **Tiesioginis siuntimas**. Tačiau tada faksograma bus siunčiama lėčiau, nes spausdintuvas tuo pačiu metu ir nuskaity, ir siunčia. Šią funkciją patogiau naudoti, kai siunčiama tik vienam gavėjui.

Pradžios ekrane palieskite **Faksas**, palieskite skirtuką **Fakso nuostatos**, tada palieskite **Tiesioginis siuntimas** dėžutę, kad nustatytumėte **Ijungti**.

Susijusi informacija

- ➔ „Originalų dėjimas” puslapyje 48
- ➔ „Fakso nuostatos” puslapyje 133

Faksogramų siuntimas nurodytu laiku (Siųsti faksogramą vėliau)

Galima nustatyti, kad faksograma būtų siunčiama nurodytu laiku. Nurodytu siuntimo laiku galima siųsti tik vienspalves faksogramas.

1. Pradžios ekrane palieskite **Faksas**.
2. Nurodykite gavėją.
3. Palieskite skirtuką **Fakso nuostatos**.
4. Palieskite **Siųsti faksogramą vėliau**, tada palieskite **Siųsti faksogramą vėliau** langelį, norėdami nustatyti **Ijungti**.
5. Palieskite **Laikas** langelį, įveskite norimą faksogramos siuntimo laiką ir paspauskite **GERAI**.
6. Palieskite **Gera!**, norėdami taikyti nustatymus.

Pastaba:

*Negalėsite siųsti kitos faksogramos, kol ji neišsisiųs nustatytu laiku. Jei norite išsiųsti kitą faksogramą, turite atšaukti suplanuotąją pradžios ekrane palietę **Faksas** ir ištrinę ją.*

Susijusi informacija

- ➔ „Originalų dėjimas” puslapyje 48

Faksogramų siuntimas

- ➔ „Faksogramos siuntimas naudojant valdymo skydelį” puslapyje 119
- ➔ „Fakso nuostatos” puslapyje 133

Faksogramos su pasirinkta antrašte siuntimas

Galite siųsti faksogramą su gavėjui tinkama siuntėjo informacija. Spausdintuve iš anksto reikia užregistruoti kelias siuntėjo informacijos antraštes, vykdant toliau aprašytus žingsnius.

Kelių antraščių faksogramų siuntimui registravimas

Siuntėjo informacijoje galite užregistruoti iki 21 faksogramos antraštės.

1. Pradžios ekrane palieskite **Nuostatos**.
2. Palieskite **Bendrosios nuostatos > Fakso nuostatos > Pagrind. nuostatos**.
3. Palieskite **Antraštė**, palieskite langelį **Jūsų telefono numeris**, jame įveskite savo telefono numerį, tada palieskite **GERAI**.
4. Palieskite vieną iš langelių sąrašė **Faksogramos antraštė**, įveskite faksogramos antraštės informaciją, tada palieskite **GERAI**.

Susijusi informacija

- ➔ „Fakso nuostatos” puslapyje 133

Faksogramos su pasirinkta antrašte siuntimas

Siųsdami faksogramą galite pasirinkti antraštės informaciją gavėjui. Norėdami naudotis šia funkcija privalote iš anksto užregistruoti kelias antraštes.

1. Pradžios ekrane palieskite **Faksas**.
2. Palieskite **Fakso nuostatos > Pridėti siuntėjo informaciją**.
3. Pasirinkite, kur norite įtraukti siuntėjo informaciją.
 - Išjungta:** Siunčia faksogramą be antraštės informacijos.
 - Vaizdo išorėje:** Siunčia faksogramą su antraštės informacija viršutinėje baltoje faksogramos paraštėje. Tai neleidžia antraštei persidengti su nuskaitytu vaizdu, tačiau gavėjo gauta faksograma gali būti atspausdinta ant dviejų lapų, priklausomai nuo originalų dydžio.
 - Vaizdo viduje:** Siunčia faksogramą su antraštės informacija maždaug 7 mm žemiau, nei nuskaityto vaizdo viršus. Antraštė gali persidengti su vaizdu, tačiau gavėjo gauta faksograma nebus padalinta į du dokumentus.
4. Palieskite **Faksogramos antraštė** langelį, tada pasirinkite norimą naudoti antraštę.
5. Jei reikia, palieskite vieną iš **Papildoma informacija** parinkčių.
6. Palieskite **GERAI**, norėdami taikyti nustatymus.

Faksogramų siuntimas

Susijusi informacija

➔ „Fakso nuostatos” puslapyje 133

Skirtingų formatų dokumentų siuntimas iš ADF (Nepertrauk. nusk. (ADT))

Jei į ADF įdėsite skirtingų formatų dokumentus, visi originalai bus siunčiami padidinus iki didžiausio formato dokumento. Jei norite, kad dokumentai būtų siunčiami originalaus formato, sugrupuokite juos pagal formatą arba dėkite po vieną.

Prieš padėdami originalus, atlikite toliau pateiktą nustatymą.

Pradžios ekrane palieskite **Faksas**, palieskite skirtuką **Fakso nuostatos**, tada palieskite **Nepertrauk. nusk. (ADT)** dėžutę, kad nustatytumėte **Ijungti**. Vykdydami ekrane pateiktas instrukcijas įdėkite originalus.

Spausdintuvas išsaugos nuskaitytus dokumentus ir išsiųs juo kaip vieną dokumentą.

Pastaba:

Jei paraginti nustatyti kitą originalą 20 sekundžių spausdintuvo nenaudosite, spausdintuvas nustos saugoti ir pradės siųsti dokumentą.

Susijusi informacija

➔ „Fakso nuostatos” puslapyje 133

Faksogramos siuntimas iš kompiuterio

Naudojant tvarkykles „FAX Utility“ ir „PC-FAX“ faksogramas galima siųsti iš kompiuterio. Naudojimo instrukcijų žr. „FAX Utility“ ir „PC-FAX“ žinynuose.

Susijusi informacija

➔ „PC-FAX tvarkyklė (fakso tvarkyklė)” puslapyje 173

➔ „FAKSO paslaugų programa” puslapyje 174

Faksogramų priėmimas

Priėmimo režimo nustatymas

Parinktį **Priėmimo režimas** galima nustatyti naudojant **Fakso nuostatų vedlys**. Primą kartą konfigūruojant fakso funkcijas rekomenduojame naudoti **Fakso nuostatų vedlys**. Jei **Priėmimo režimas** nustatymus norite keisti po vieną, atlikite toliau nurodytus veiksmus.

1. Pradžios ekrane palieskite **Nuostatos**.
2. Palieskite **Bendrosios nuostatos > Fakso nuostatos > Pagrind. nuostatos > Priėmimo režimas**.

Faksogramų siuntimas

3. Pasirinkite priėmimo būdą.

- Naudotojams, norintiems gauti faksogramą atsiliepiant į skambutį prijungtu telefonu, arba retai siunčiantiems ir priimantiems faksogramas: pasirinkite **Rankinis**. Spausdintuvas niekada nepriima faksogramų automatiškai, faksogramai gauti turite atsiliepti telefonu arba valdyti tai spausdintuvu.

Pastaba:

*Jei funkcija **Priimti nuotoliniu būdu** įjungta, faksogramas pradėti gauti galima tik naudojant prijungtą telefoną.*

- Naudotojams, kurie telefono liniją naudoja tik spausdintuvui (faksui): pasirinkite režimą **Aut.**. Po nurodyto skaičiaus skambučių spausdintuvas automatiškai priima faksogramą.

Susijusi informacija

- ➔ „Pagrindinių fakso nustatymų pasirinkimas naudojant Fakso nuostatų vedlys” puslapyje 115
- ➔ „Faksogramų priėmimas rankiniu būdu” puslapyje 125
- ➔ „Faksogramų priėmimas atsiliepiant prijungtu telefonu (Priimti nuotoliniu būdu)” puslapyje 126

Atsakiklio nustatymai

Norint naudoti atsakiklį, reikia pasirinkite tam tikrus nustatymus.

- Pasirinkite spausdintuvo parinkties **Priėmimo režimas** nustatymą **Aut.**
- Pasirinkę spausdintuvo parinktį **Skambėjimų iki atsiliepimo skaičius** nustatykite didesnę nei atsakiklio skambučių skaičių. Jei taip nepadarysite, atsakikliu nebus priimami balso skambučiai ir neįrašomi balso pranešimai. Atsakiklio nustatymų aprašai pateikti prie jos pridėtuose vadovuose.

Atsižvelgiant į regioną, nustatymas **Skambėjimų iki atsiliepimo skaičius** gali būti nerodomas.

Susijusi informacija

- ➔ „Pagrind. nuostatos” puslapyje 138

Įvairūs faksogramų priėmimo būdai

Faksogramų priėmimas rankiniu būdu

Prijungę telefoną ir pasirinkę spausdintuvo parinkties **Priėmimo režimas** nustatymą **Rankinis**, norėdami, kad būtų priimamos faksogramos, atlikite toliau nurodytus veiksmus.

1. Suskambus telefonui pakelkite ragelį.
2. Išgirdę fakso toną, spausdintuvo pradžios ekrane palieskite **Faksas**.

Pastaba:

*Jei funkcija **Priimti nuotoliniu būdu** įjungta, faksogramas pradėti gauti galima tik naudojant prijungtą telefoną.*

3. Palieskite **Siųsti/ gauti**.
4. Palieskite **Gauti**.
5. Palieskite  ir padėkite ragelį.

Faksogramų siuntimas

Susijusi informacija

- ➔ „Priimant faksogramas naudotino popieriaus šaltinio nustatymų pasirinkimas” puslapyje 117
- ➔ „Faksogramų priėmimas atsiliepiant prijungtu telefonu (Priimti nuotoliniu būdu)” puslapyje 126
- ➔ „Gautų faksogramų įrašymas gautų dokumentų aplanke” puslapyje 128

Faksogramų priėmimas atsiliepiant prijungtu telefonu (Priimti nuotoliniu būdu)

Kad faksograma būtų priimta rankiniu būdu, pakėlus telefono ragelį reikia paleisti spausdintuvą. Naudojant funkciją **Priimti nuotoliniu būdu**, faksogramos priėmimą galima inicijuoti tik naudojant telefoną.

Funkciją **Priimti nuotoliniu būdu** galima naudoti, jei telefonas palaiko toninio numerio rinkimo funkciją.

Susijusi informacija

- ➔ „Faksogramų priėmimas rankiniu būdu” puslapyje 125

Funkcijos **Priimti nuotoliniu būdu** nustatymas

1. Pradžios ekrane palieskite **Nuostatos**.
2. Palieskite **Bendrosios nuostatos > Fakso nuostatos > Pagrind. nuostatos > Priimti nuotoliniu būdu**.
3. Įjungę **Priimti nuotoliniu būdu**, lauke **Pradžios kodas** įveskite dviejų skaitmenų kodą (galima įvesti 0–9, * arba #).
4. Palieskite **Gerai**, tada dar kartą palieskite **Gerai**.

Susijusi informacija

- ➔ „Pagrind. nuostatos” puslapyje 138

Funkcijos **Priimti nuotoliniu būdu** naudojimas

1. Suskambus telefonui pakelkite ragelį.
2. Išgirdę fakso toną, naudodami telefoną įveskite pradžios kodą.
3. Įsitikinę, kad spausdintuvas pradėjo priimti faksogramą, padėkite ragelį.

Pagal užklausą siunčiamų faksogramų priėmimas (Prašymas išsiųsti gautas)

Galite priimti kitame fakso įrenginyje saugomą faksogramą surinkę fakso numerį. Šią funkciją naudokite dokumentams gauti iš fakso informacijos paslaugos. Tačiau, jei fakso informacijos paslauga teikia garso nurodymus, kuriuos turite vykdyti, norėdami gauti dokumentą, šios funkcijos naudoti negalite.

Pastaba:

Norėdami priimti dokumentą ir fakso informacijos paslaugos, naudojančios garso nurodymus, tiesiog surinkite fakso numerį, naudodami **Nėra ryšio** funkciją, arba naudokite telefoną ir spausdintuvą pagal pateikiamus garso nurodymus.

Faksogramų siuntimas

1. Pradžios ekrane palieskite **Faksas**.
2. Palieskite .
3. Palieskite **Prašymas išsiųsti gautas** langelį, norėdami nustatyti tai ties **Ijungti**.
4. Palieskite **Uždaryti**.
5. Įveskite fakso numerį.

Pastaba:

*Kai parinktis **Tiesioginio rink. apribojimai** nuostatose **Saugos nuostatos** įjungta, faksogramų gavėjus galima pasirinkti tik iš kontaktų sąrašo arba išsiųstų faksogramų istorijos. Rankiniu būdu fakso numerio įvesti nepavyks.*

6. Palieskite .

Susijusi informacija

- ➔ „Faksogramų siuntimas numerį renkant iš išorinio telefono aparato” puslapyje 121
- ➔ „Faksogramų siuntimas patvirtinus gavėjo būseną” puslapyje 121

Brokalų faksogramų blokavimo nuostatų nustatymas

Galite užblokuoti brukalų faksogramas.

1. Pradžios ekrane palieskite **Nuostatos**.
2. Palieskite **Bendrosios nuostatos > Fakso nuostatos > Pagrind. nuostatos > Atmetimo faksograma**.
3. Palieskite **Atmetimo faksograma**, tada įjunkite toliau pateikiamas parinktis.
 - Atmetimo kriterijų sąrašas: Faksogramų, esančių atmetimo numerių sąrašė, atmetimas.
 - Užblokuota tuščia faksogramos antraštė: Atmetamos faksogramos, neturinčios antraštės informacijos.
 - Neuzregistruoti adresatai: Atmetamos faksogramos, kurios nebuvo užregistruotos kontaktiniame sąrašė.
4. Jeigu naudojate **Atmetimo kriterijų sąrašas**, palieskite , tada palieskite **Redaguoti atmetimo kriterijų sąrašą** ir redaguokite sąrašą.

Susijusi informacija

- ➔ „Pagrind. nuostatos” puslapyje 138

Gautų faksogramų išsaugojimas

Spausdintuvas vykdo šias funkcijas gautoms faksogramoms išsaugoti.

- Įrašymas spausdintuvo gautų dokumentų aplanke
- Įrašymas išoriniame atminties įrenginyje
- Įrašymas kompiuteryje

Faksogramų siuntimas

Pastaba:

- Tuo pat metu galima naudoti pirmiau nurodytas funkcijas. Jei jas visas naudojate vienu metu, gaunami dokumentai išsaugomi gautų dokumentų aplanke, išoriniame atminties įrenginyje, kompiuteryje.
- Jei yra gautų dokumentų, kurie dar nebuvo perskaityti ar išsaugoti,  pradžios ekrane rodomas neapdorotų darbų skaičius.

Susijusi informacija

- ➔ „Gautų faksogramų įrašymas gautų dokumentų aplanke” puslapyje 128
- ➔ „Gautų faksogramų įrašymas išoriniame atminties įrenginyje” puslapyje 129
- ➔ „Gautų faksogramų įrašymas kompiuteryje” puslapyje 130

Gautų faksogramų įrašymas gautų dokumentų aplanke

Galima nustatyti, kad gautos faksogramos būtų įrašomos spausdintuvo gautų dokumentų aplanke. Gali būti įrašyta iki 100 dokumentų. Kai naudojate šią funkciją, gauti dokumentai automatiškai neišspausdinami. Galite juos peržiūrėti spausdintuvo skystųjų kristalų ekrane ir išspausdinti tik tada, kai reikia.

Pastaba:

Įrašyti 100 dokumentų gali nepavykti dėl naudojimo sąlygų, pavyzdžiui, įrašomų dokumentų failų dydžio, ir tuo pat metu naudojant kelias faksogramos įrašymo funkcijas.

Susijusi informacija

- ➔ „Priimtų faksogramų peržiūra skystųjų kristalų ekrane” puslapyje 129

Gautų faksogramų įrašymo gautų dokumentų aplanke nustatymas

1. Pradžios ekrane palieskite **Nuostatos**.
2. Palieskite **Bendrosios nuostatos > Fakso nuostatos > Priėmimo parametrai > Faksogramų išvestis**.
3. Jei rodomas patvirtinimo pranešimas, patvirtinkite jį ir palieskite **Gerai**.
4. Palieskite **Įrašyti į Gautą paštą**.
5. Palieskite **Įrašyti į Gautą paštą**, norėdami nustatyti **Ijungti**.
6. Palieskite **Parinktys, kai atmintis pilna**, pasirinkite naudotiną parinktį, kai gautų dokumentų aplankas pilnas, tada palieskite **Uždaryti**.
 - Gauti ir spausdinti faksogramas:** Spausdintuvas spausdina visus gautus dokumentus, kurių negalima įrašyti gautų dokumentų aplanke.
 - Atmesti gaunamas faksogramas:** Spausdintuvas neatsako į įeinančius fakso skambučius.
7. Galite nustatyti gaunamų dokumentų aplanko slaptažodį. Pasirinkite **Gauto pašto slaptažodžio nuostatos**, tada nustatykite slaptažodį.

Pastaba:

Negalite nustatyti slaptažodžio, kai pasirinkta **Gauti ir spausdinti faksogramas**.









Faksogramų siuntimas

Priimtų faksogramų peržiūra skystųjų kristalų ekrane

1. Pradžios ekrane palieskite .

Pastaba:

Jei yra gautų neperskaitytų faksogramų, neperskaitytų dokumentų skaičius rodomas  pradžios ekrane.

2. Palieskite **Atverkite Gautieji/slaptųjų dėžutė (XX neperskaityti)**.
3. Jei gautų dokumentų aplankas yra apsaugotas slaptažodžiu, įveskite gautų dokumentų aplanko arba administratoriaus slaptažodį.
4. Iš sąrašo pasirinkite norimą peržiūrėti faksogramą.
Bus pateiktas faksogramos turinys.
 -     : Ekranas paslenkamas rodyklių kryptimi.
 -   : Sumažinama arba padidinama.
 -   : Pereinama į ankstesnį arba paskesnį puslapį.
 - Norėdami paslėpti operacijų piktogramas, palieskite bet kur peržiūros ekrane, išskyrus ant piktogramų. Palieskite dar kartą, norėdami matyti piktogramas.
5. Pasirinkite, ar peržiūrėtą dokumentą reikia išspausdinti ar panaikinti, ir vykdykite ekrane pateiktas instrukcijas.



Svarbu:

Jei spausdintuvo atmintis beveik pilna, faksogramų gavimas ir siuntimas bus išjungtas. Pašalinkite jau perskaitytus arba išspausdintus dokumentus.

Susijusi informacija

➔ „Gautų faksogramų įrašymo gautų dokumentų aplanke nustatymas“ puslapyje 128

Gautų faksogramų įrašymas išoriniame atminties įrenginyje

Galite nustatyti, kad gauti dokumentai būtų konvertuojami į PDF formatą ir įrašomi į prie spausdintuvo prijungtą išorinį atminties įrenginį. Taip pat galite nustatyti automatiškai spausdinti dokumentus, tuo pat metu įrašant juos į atminties įrenginį.



Svarbu:

Gauti dokumentai laikinai įrašomi į spausdintuvo atmintį prieš juos įrašant į atminties įrenginį, prijungtą prie spausdintuvo. Dėl užsipildžiusios atminties išjungiamas faksogramų siuntimas ir gavimas, todėl pasirūpinkite, kad atminties įrenginys būtų prijungtas prie spausdintuvo. Laikiniai įrašytų į spausdintuvo atmintį dokumentų skaičius yra rodomas pagrindiniame ekrane, .

1. Prijunkite išorinį atminties prijunkite prie spausdintuvo.
2. Pradžios ekrane palieskite **Nuostatos**.

Faksogramų siuntimas

3. Palieskite **Bendrosios nuostatos > Fakso nuostatos > Priėmimo parametrai > Faksogramų išvestis**.
4. Jei rodomas pranešimas, patikrinkite turinį ir palieskite **Gerai**.
5. Palieskite **Įrašyti į atminties įrenginį**.
6. Pasirinkite **Taip**. Norėdami, kad į atminties įrenginį įrašomi dokumentai būtų automatiškai išspausdinti, pasirinkite **Taip ir spausdinti**.
7. Perskaitykite pranešimą ekrane ir palieskite **Sukurti**.
Atminties įrenginyje sukuriamas aplankas gautiems dokumentams įrašyti.

Susijusi informacija

➔ „Faksogramų išvestis” puslapyje 136

Gautų faksogramų įrašymas kompiuteryje

Galite nustatyti, kad gauti dokumentai būtų konvertuojami į PDF formatą ir įrašomi į prie spausdintuvo prijungtą kompiuterį. Taip pat galite nustatyti automatiškai spausdinti dokumentus, tuo pat metu įrašant juos kompiuteryje.

Norint parinkti parametą, reikia naudoti FAX Utility. Kompiuteryje įdiekite FAX Utility.

„Windows“ FAX Utility instrukcijos skiriasi, priklausomai nuo naudojamos versijos. Šiame dokumente pateiktos Version 1.XX instrukcijos. „Windows“ FAX Utility Version 2.XX atveju, žr. **Basic Operations**, FAX Utility internetiniame žinyne. Norėdami patikrinti, kokią versiją naudojate, dešiniuoju klavišu spustelėkite FAX Utility pavadinimo juostą, tada spustelėkite **Versijos informacija**.

Pastaba:

- Nustatykite spausdintuvo gavimo režimą **Aut.**
- Gauti dokumentai laikinai įrašomi į spausdintuvo atmintį prieš juos įrašant į kompiuterį, nustatytą įrašyti faksogramas. Dėl užsipildžiusios atminties išjungiamas faksogramų siuntimas ir gavimas, todėl pasirūpinkite, kad kompiuteris, nustatytas įrašyti faksogramas, būtų įjungtas. Laikiniai įrašytų į spausdintuvo atmintį dokumentų skaičius yra rodomas pagrindiniame ekrane, .*

1. Prie spausdintuvo prijungtame kompiuteryje paleiskite FAX Utility.
2. Atidarykite FAX Utility parametrų ekraną.
 - Windows
Pasirinkite **Fax Settings for Printer > Received Fax Output Settings**.
 - „Mac OS X“
Spustelėkite **Fax Receive Monitor**, pasirinkite spausdintuvą, tada spustelėkite **Receive Settings**.
3. Spustelėkite **Save faxes on this computer** ir nurodykite aplanką gautiems dokumentams įrašyti.
4. Jei reikia, pasirinkite kitus parametrus.

Pastaba:

Daugiau informacijos apie parametrų nustatymą ir procedūrą ieškokite FAX Utility pagalbos parametrų ekrane.

5. Siųskite parametrų informaciją į spausdintuvą.
 - Windows
Paspauskite **Gerai**.

Faksogramų siuntimas

- Mac OS X

Spustelėkite **Siųsti**.

Jei norite išsaugoti ir spausdinti tuo pat metu, pereikite prie kito žingsnio.

6. Spausdintuvo valdymo skydelyje palieskite **Nuostatos > Bendrosios nuostatos > Fakso nuostatos > Priėmimo parametrai**.
7. Palieskite **Faksogramų išvestis > Įrašyti į kompiuterį**, ir tuomet pasirinkite **Taip ir spausdinti**.

Pastaba:

*Norėdami nutraukti gaunamų dokumentų įrašymą kompiuteryje, pasirinkite funkcijos **Įrašyti į kompiuterį** parametras. Ne. Taip pat galite naudoti FAX Utility parametrui pakeisti, tačiau pakeitimai naudojant FAX Utility negalimi, jei gautos faksogramos nebuvo įrašytos kompiuteryje.*

Susijusi informacija

- ➔ „Priėmimo režimo nustatymas“ puslapyje 124
- ➔ „FAKSO paslaugų programa“ puslapyje 174

Kitų faksogramų siuntimo funkcijų naudojimas

Faksogramų ataskaitos ir sąrašo spausdinimas

Faksogramų ataskaitos spausdinimas rankiniu būdu

1. Pradžios ekrane palieskite **Faksas**.
2. Palieskite  (Daugiau).
3. Palieskite **Fakso ataskaita**.
4. Pasirinkite norimą spausdinti ataskaitą, tada vykdykite ekrane pateiktas instrukcijas.

Pastaba:

*Galima pakeisti ataskaitos formatą. Pradžios ekrane pasirinkite **Nuostatos > Bendrosios nuostatos > Fakso nuostatos > Ataskaitos nuostatos** ir pakeiskite **Pridėti vaizdą prie ataskaitos** arba **Ataskaitos formatus** nuostatas.*

Susijusi informacija

- ➔ „Spausdinimo nuostatos“ puslapyje 137
- ➔ „Ataskaitos nuostatos“ puslapyje 138

Automatinio faksogramų ataskaitos spausdinimo užduoties konfigūravimas

Galima nustatyti, kad toliau nurodytos faksogramų ataskaitos būtų spausdinamos automatiškai.

Faksogramų siuntimas

Perdavimo ataskaita

Pradžios ekrane palieskite **Faksas > Fakso nuostatos > Perdavimo ataskaita**, o tada pasirinkite **Spausdinti** arba **Spausdinti įvykus klaidai**.

Fakso žurnalas

Pradžios ekrane palieskite **Nuostatos > Bendrosios nuostatos > Fakso nuostatos > Ataskaitos nuostatos > Fakso žurnalas**, o tada pasirinkite **Ijungti (kas 30)** arba **Ijungti (laikas)**.

Susijusi informacija

- ➔ „Ataskaitos nuostatos” puslapyje 138
- ➔ „Vartotojo nuostatos meniu parinktys” puslapyje 140

Faksogramų siuntimo saugos priemonių nustatymas

Kad faksograma nebūtų išsiųsta klaidingam gavėjui, taip pat kad priimti dokumentai nebūtų paviešinti arba prarasti, galima pasirinkti saugos nustatymus. Be to, galima panaikinti atsargines faksogramų kopijas.

1. Pradžios ekrane palieskite **Nuostatos**.
2. Palieskite **Bendrosios nuostatos > Fakso nuostatos > Saugos nuostatos**.
3. Pasirinkite meniu, o tada — nustatymus.

Susijusi informacija

- ➔ „Saugos nuostatos” puslapyje 139

Režimo Faksas meniu parinktys

Gavėjas

Pasirinkite toliau aprašytus valdymo skydo meniu.

Faksas > Gavėjas

- Klaviatūra
Rankiniu būdu įveskite fakso numerį.
- Kontaktai
Pasirinkite gavėją iš kontaktų sąrašo. Taip pat galite pridėti arba redaguoti kontaktą.
- Naujesni
Pasirinkite gavėją iš siųstų faksogramų istorijos. Taip pat galite pridėti gavėją prie kontaktų sąrašo.

Fakso nuostatos

Pasirinkite toliau aprašytus valdymo skydo meniu.

Faksas > Fakso nuostatos

Greitasis operacijos mygtukas:

Rodomi iš anksto registruoti nustatymo elementai. Kitame meniu galite užregistruoti iki trijų elementų.

Tai naudinga registruojant dažniausiai naudojamus elementus, kadangi galite greitai ir lengvai atlikti nustatymus.

- Nuostatos > Bendrosios nuostatos > Fakso nuostatos > Greitasis operacijos mygtukas > 1 greit. op. mygtukas**
- Nuostatos > Bendrosios nuostatos > Fakso nuostatos > Greitasis operacijos mygtukas > 2 greit. op. mygtukas**
- Nuostatos > Bendrosios nuostatos > Fakso nuostatos > Greitasis operacijos mygtukas > 3 greit. op. mygtukas**

Nuskaitymo nuostatos:

- Originalo formatas (stikl.)
Pasirinkite ant skaitytuvo stiklas padėto originalo formatą ir padėtį.
- Originalus tipas
Pasirinkite originalo rūšį.
- Spalvų rež.
Pasirinkite, ar nuskaityti spalvotai, ar viena spalva.
- Skiriamoji geba
Pasirinkite siunčiamos faksogramos skiriamąją gebą.
- Tankis
Nustatomas siunčiamos faksogramos tankis.
- Pašalinti foną
Aptinka originalaus dokumento popieriaus spalvą (fono spalvą) ir pašalina arba pašviesina ją. Priklausomai nuo spalvos tamsumo arba ryškumo, ji gali būti nepašalinama arba nepašviesinama
- Ryškumas
Pagerinamas arba pašalinamas vaizdo kontūrų fokusavimas.
- ADF dvipusis
Nuskaitymos abi originalų, įdėtų į ADF, pusės ir siunčiama vienspalvė faksograma.
- Nepertrauk. nusk. (ADT)
Jei faksograma siunčiama iš ADF, pradėję nuskaitymą į ADF nebegalėsite įdėti originalų. Jei į ADF įdėsite skirtingų formatų dokumentus, visi originalai bus siunčiami padidinus iki didžiausio formato dokumento. Įjunkite šią parinktį, kad nuskaičius ADF esantį originalą spausdintuvas pateiktų klausimą, ar norite nuskaityti kitą puslapį. Tada galite rūšiuoti ir nuskaityti originalus pagal dydį ir siųsti juos kaip atskirą faksogramą.

Faksogramų siuntimas

Faksogramos siuntimo nuostatos:

Tiesioginis siuntimas

Vienspalvės faksogramos siunčiamos vienam gavėjui prisijungus, nuskaitytas vaizdas neįrašomas į atmintį. Jei neįjungėte šios parinktės, spausdintuvas pradės perdavimą įrašęs nuskaitytą vaizdą į atmintį, todėl siunčiant daug puslapių atmintis gali užsipildyti. Naudodami šią funkciją galėsite išvengti klaidų, tačiau faksogramos siuntimas užtruks ilgiau. Šios funkcijos negalite naudoti, jei naudojate parinktį ADF dvipusis ir siunčiate faksogramą keliems gavėjams.

Siųsti faksogramą vėliau

Faksograma siunčiama nurodytu laiku. Naudojant šią parinktį galima siųsti tik vienspalves faksogramas.

Pridėti siuntėjo informaciją

Pridėti siuntėjo informaciją:

Pasirinkite padėtį, kurioje norite įtraukti antraštės informaciją (siuntėjo vardą ir fakso numerį) siunčiamoje faksogramoje, arba neįtraukite informacijos.

Pasirinkite **Išjungta**, norėdami siųsti faksogramą be antraštės informacijos.

Pasirinkite **Vaizdo išorėje**, norėdami siųsti faksogramą su antraštės informacija viršutinėje baltoje faksogramos paraštėje. Tai neleidžia antraštei persidengti su nuskaitytu vaizdu, tačiau gavėjo gauta faksograma gali būti atspausdinta ant dviejų lapų, priklausomai nuo originalų dydžio.

Pasirinkite **Vaizdo viduje**, norėdami siųsti faksogramą su antraštės informacija maždaug 7 mm žemiau nei nuskaityto vaizdo viršus. Antraštė gali persidengti su vaizdu, tačiau gavėjo gauta faksograma nebus padalinta į du dokumentus.

Faksogramos antraštė:

Pasirinkite antraštę gavėjui. Norėdami naudotis šia funkcija turite iš anksto užregistruoti kelias antraštes.

Papildoma informacija:

Pasirinkite informaciją, kurią norite įtraukti.

Perdavimo ataskaita

Išsiuntus faksogramą, automatiškai spausdinama perdavimo ataskaita. Pasirinkite **Spausdinti įvykus klaidai**, jei norite, kad ataskaita būtų spausdinama tik įvykus klaidai.

Valyti visas nuostatas

Grąžinamos **Fakso nuostatos** visų numatytųjų parametrų reikšmės.

Daugiau

Pasirinkite toliau aprašytus valdymo skydo meniu.

Faksas >  (Daugiau)

Perdavimo žurnalas:

Galima peržiūrėti išsiųstų arba priimtų faksogramų užduočių istoriją.

Faksogramų siuntimas

Fakso ataskaita:

- Paskutinis duomenų perdav.

Išspausdinama ankstesnių pagal užklausą išsiųstų arba priimtų faksogramų ataskaita.

- Fakso žurnalas

Atspausdina perdavimo ataskaitą. Naudodami šį meniu galite nustatyti, kad ši ataskaita būtų spausdinama automatiškai.

Nuostatos > Bendrosios nuostatos > Fakso nuostatos > Ataskaitos nuostatos > Fakso žurnalas

- Fakso nuostatų sąrašas

Išspausdinami dabartiniai fakso nustatymai.

- Protokolo sekimas

Išspausdinama išsami ankstesnių išsiųstų arba priimtų faksogramų ataskaita.

Prašymas išsiųsti gautas:

Prisijungiama prie įvesto fakso numerio ir gaunama fakso įrenginyje saugoma faksograma. Šią parinktį galite naudoti, jei norite gauti faksogramą iš fakso informacijos paslaugos.

Gautas paštas:

Atidaro gautų dokumentų aplanką, kuriame saugomos gautos faksogramos.

Perspausdinti gautą faksogramą:

Pakartotinai spausdina gautas faksogramas.

Fakso nuostatos:

Atidaro **Fakso nuostatos**. Šį ekraną taip pat galite atverti pradiniam ekrane palietę **Nuostatos** ir palietę **Bendrosios nuostatos > Fakso nuostatos**. Išsamios informacijos ieškokite puslapyje, kuriame pateiktas **Fakso nuostatos** funkcijos aprašas.

Susijusi informacija

➔ [„Fakso nuostatos meniu parinktys” puslapyje 135](#)

Fakso nuostatos meniu parinktys

Pasirinkite toliau aprašytus valdymo skydo meniu.

Nuostatos > Bendrosios nuostatos > Fakso nuostatos

Tikrinti fakso ryšį

Pasirinkite toliau aprašytus valdymo skydo meniu.

Nuostatos > Bendrosios nuostatos > Fakso nuostatos > Tikrinti fakso ryšį

Tikrinama, ar spausdintuvas prijungtas prie telefono linijos ir yra pasirengęs perduoti faksogramas, paskui ant paprasto A4 formato popieriaus išspausdinami patikros rezultatai.

Fakso nuostatų vedlys

Pasirinkite toliau aprašytus valdymo skydo meniu.

Nuostatos > Bendrosios nuostatos > Fakso nuostatos > Fakso nuostatų vedlys

Pasirinkite, jei norite pasirinkti pagrindinius fakso nustatymus vykdydami ekrane pateiktus nurodymus. Išsamios informacijos žr. puslapyje, kuriame pateiktas pagrindinių fakso nustatymų aprašymas.

Greitasis operacijos mygtukas

Pasirinkite toliau aprašytus valdymo skydo meniu.

Nuostatos > Bendrosios nuostatos > Fakso nuostatos > Greitasis operacijos mygtukas

1 greit. op. mygtukas,

2 greit. op. mygtukas,

3 greit. op. mygtukas:

užregistruoja iki trijų nuorodų, kurios siunčiant faksogramas leidžia greitai pasiekti dažnai naudojamą meniu.

Nuorodos rodomos kitame meniu.

Faksas > Fakso nuostatos

Priėmimo parametrai

Pasirinkite toliau aprašytus valdymo skydo meniu.

Nuostatos > Bendrosios nuostatos > Fakso nuostatos > Priėmimo parametrai

Faksogramų išvestis

Galite nustatyti, kad priimti dokumentai būtų įrašomi į gautų dokumentų aplanką, atmintinę arba kompiuterį. Pasirinkite toliau aprašytus valdymo skydo meniu.

Įrašyti į Gautą paštą:

Gautos faksogramos įrašomos į spausdintuvo gautų dokumentų aplanką.

Įrašyti į kompiuterį:

Priimti dokumentai konvertuojami į PDF formatą ir įrašomi kompiuteryje, kuris yra prijungtas prie spausdintuvo.

Įrašyti į atminties įrenginį:

Priimti dokumentai konvertuojami į PDF formatą ir įrašomi išoriniame atminties įrenginyje, kuris yra prijungtas prie spausdintuvo.

Faksogramų siuntimas

Spausdinimo nuostatos

Pasirinkite toliau aprašytus valdymo skydo meniu.

Automatinis mažinimas:

Priimti dideli dokumentai sumažinami, kad tilptų ant popieriaus šaltinyje esančio popieriaus. Atsižvelgiant į gautus duomenis, sumažinti gali nepavykti. Jei ši funkcija išjungta, dideli dokumentai spausdinami tokio dydžio, kokio yra, ant kelių lapų arba antras puslapis gali būti išstumtas tuščias.

Suskaidyto puslapio nuostatos:

Nustatykite padalinto puslapio nustatymus, jei gautas dokumentas yra didesnis už spausdintuve įdėtą popierių.

Automatinis pasukimas:

Pasukamos faksogramos, gautos pakreiptos horizontaliai, A5 dydžio dokumentai, kad jie būtų išspausdinti tinkamo dydžio popieriuje. Šis nustatymas pritaikomas, kai bent vieno faksogramoms spausdinti naudoto popieriaus šaltinio dydžio nustatymas parinktas ties A5. Peržiūrėkite faksogramoms spausdinti parinkto popieriaus šaltinio nustatymus ir popieriaus šaltinių popieriaus dydį šiuose meniu.

Nuostatos > Bendrosios nuostatos > Spausdintuvo parametrai > Popieriaus šaltinių nuostatos > Auto. pasirinkimo param.

Nuostatos > Bendrosios nuostatos > Spausdintuvo parametrai > Popieriaus šaltinių nuostatos > Popieriaus nuostata

Pridėti priėmimo informaciją:

Spausdina gautą informaciją gautos faksogramos antraštėje, net kai siuntėjas nenustato antraštės informacijos. Į gavimo informaciją įeina gavimo data ir laikas, siuntėjo ID, gavėjo ID (pvz., „#001“) ir puslapio numeris (pvz., „P1“). Kai **Suskaidyto puslapio nuostatos**, įjungta, padalinto puslapio numeris taip pat įtraukiamas.

Dvipusis:

Galite spausdinti kelis gautų dokumentų puslapius ant abiejų popieriaus pusių.

Spausdinimo pradžios laikas:

Pasirinkite parinktį, kad pradėtumėte spausdinti gautus dokumentus.

Gauti visi puslapiai: Gavus visus lapus, spausdinimas pradedamas nuo pirmo lapo.

Gautas pirmasis puslapis: Pradedama spausdinti gavus pirmą lapą, po to, spausdinama pagal lapų gavimo eiliškumą. Jeigu spausdintuvas negali pradėti spausdinti, nes spausdina kitas užduotis, spausdintuvas pradeda spausdinti gautų lapų partiją, kai tai yra galima atlikti.

Spausdinimas pagal lapų numeraciją:

Priimti dokumentai spausdinami nuo paskutinio puslapio (spausdinimas mažėjimo tvarka), kad būtų sukrauta teisingos puslapių tvarkos išspausdintų dokumentų šūsnis. Likus mažai vietos spausdintuvo atmintyje, ši funkcija gali neveikti.

Spausdinimo pristabdymo laikas:

Į spausdintuvo atmintį įrašomi nustatyti laikotarpiai gauti dokumentai jų nespausdinant. Nustatytu pakartotinio spausdinimo laiku šie dokumentai yra automatiškai išspausdinami. Šią funkciją galima naudoti nenorint kelti triukšmo naktį arba nenorint paviešinti konfidencialių dokumentų, kai nesate šalia. Prieš naudodami šią funkciją, įsitikinkite, kad atmintyje yra pakankamai vietos.

Faksogramų siuntimas

Tylusis režimas:

Sumažinamas spausdintuvo faksogramų metu skleidžiamas triukšmas, tačiau pats spausdinimo greitis gali sulėtėti.

Ataskaitos nuostatos

Pasirinkite toliau aprašytus valdymo skydo meniu.

Nuostatos > Bendrosios nuostatos > Fakso nuostatos > Ataskaitos nuostatos

Fakso žurnalas:

Faksogramų žurnalas išspausdinamas automatiškai. Pasirinkite **Ijungti (kas 30)**, kad žurnalas būtų spausdinamas atlikus 30 fakso užduočių. Pasirinkite **Ijungti (laikas)**, kad žurnalas būtų spausdinamas nurodytu laiku. Tačiau atlikus daugiau nei 30 fakso užduočių, žurnalas spausdinamas nelaukiant, kol praeis nurodytas laikas.

Pridėti vaizdą prie ataskaitos:

Išspausdinama **Perdavimo ataskaita** su išsiųsto dokumento pirmojo puslapio vaizdu. Pasirinkite **Ijungti (didelis vaizdas)**, kad būtų išspausdinta nesumažinta viršutinė puslapio dalis. Pasirinkite **Ijungti (mažas vaizdas)**, kad būtų išspausdintas visas puslapis, sumažintas tiek, kad tilptų ataskaitoje.

Ataskaitos formatas:

Pasirinkite faksogramų ataskaitų formatą. Pasirinkite **Detalės**, jei norite, kad būtų išspausdinti ir klaidų kodai.

Pagrind. nuostatos

Pasirinkite toliau aprašytus valdymo skydo meniu.

Nuostatos > Bendrosios nuostatos > Fakso nuostatos > Pagrind. nuostatos

Faksogramų siuntimo greitis:

Pasirinkite faksogramų perdavimo greitį. Jei dažnai įvyksta ryšio klaidų, faksogramos siunčiamos į užsienį (arba iš ten priimamos), taip pat jei naudojate IP („VoIP“) telefono paslaugą, rekomenduojame rinktis **Lėtas (9 600 kps)**.

ECM:

Automatiškai taisomos faksogramų perdavimo klaidos (klaidų taisymo režimas), kurias dažniausiai sukelia telefono linijos triukšmas. Jei ši funkcija išjungta, spalvotų dokumentų nei siųsti, nei priimti negalėsite.

Skamb. tono aptikimas:

Nustatomas numerio rinkimo tonas prieš pradėdant rinkti numerį. Jei spausdintuvas prijungtas prie PBX (privati telefono stotis) arba skaitmeninės telefono linijos, spausdintuvui gali nepavykti surinkti numerio. Tokiu atveju pakeiskite **Linijos tipas** nustatymą pasirinkdami **PBX**. Jei tai nepadeda, išjunkite šią funkciją. Tačiau, išjungus šią funkciją, gali būti atmestas pirmasis fakso numerio skaitmuo ir faksogramos išsiųstos klaidingu numeriu.

Faksogramų siuntimas

Linijos tipas:

Pasirinkite linijos, prie kurios prijungtas spausdintuvas, tipą. Jei spausdintuvas naudojamas aplinkoje, kurioje naudojami plėtiniai, ir jungiantis prie išorinės linijos būtinas kodas, pavyzdžiui 0 arba 9, pasirinkite **PBX** ir užregistruokite prieigos kodą. Užregistravę prieigos kodą, siųsdami faksogramą išorinės linijos fakso numeriu vietoje prieigos kodo įveskite # (groteles). Aplinkoje, kurioje naudojamas DSL modemas arba terminalo adapteris, taip pat rekomenduojama nustatyti **PBX**.

Antraštė:

Įveskite siuntėjo vardą ir fakso numerį. Ši informacija spausdinama kaip siunčiamų faksogramų antraštė. Vardas gali būti ne ilgesnis kaip 40 simbolių, o fakso numeris — ne ilgesnis kaip 20 skaitmenų.

Priėmimo režimas:

Pasirinkite priėmimo režimą.

DRD:

Jei esate užsiprenumeravę telefono ryšio įmonės teikiamą išskirtinio skambėjimo paslaugą, pasirinkite skambėjimo toną, girdimą gaunant faksogramas. Daugelio telefono ryšio įmonių siūloma teikiama skambėjimo tono paslauga (skirtingose įmonėse paslauga įvardijama skirtingai) suteikia galimybę tai pačiai telefono linijai priskirti kelis telefono numerius. Kiekvienam numeriui priskiriamas vis kitas skambėjimo tonas. Vienas numeris gali būti priskirtas balso skambučiams, o kitas — fakso. Kai kuriuose regionuose ši parinktis gali būti **Ijungti** arba **Išj.**

Skambėjimų iki atsiliepimo skaičius:

Pasirinkite, po kelių signalų spausdintuvas turi automatiškai priimti faksogramą.

Priimti nuotoliniu būdu:

Jei į gaunamos faksogramos skambutį atsiliesite prie spausdintuvo prijungtu telefonu, faksogramos priėmimą galėsite inicijuoti telefonu įveddami kodą.

Atmetimo faksograma:

Pasirinkite parinktis, kad atmestumėte brukalų faksogramas.

Saugos nuostatos

Pasirinkite toliau aprašytus valdymo skydo meniu.

Nuostatos > Bendrosios nuostatos > Fakso nuostatos > Saugos nuostatos

Tiesioginio rink. apribojimai:

Ijunkite šią funkciją, kad fakso numerių nebūtų leidžiama įvesti mechaniškai: gavėjus operatorius galės rinktis tik iš kontaktų sąrašo arba siuntimo istorijos. Pasirinkite **Įvesti du kartus**, jei norite, kad mechaniškai numerį įvedusio operatoriaus būtų prašoma įvesti fakso numerį dar kartą.

Patvirtinti adresų sąrašą:

Prieš pradėdant perduoti, atidaromas gavėjo patvirtinimo ekranas.

Autom. atsarginių duomenų kopijų šalinimas:

Siekdamas pasirengti netikėtam išsijungimui dėl elektros gedimo ar netinkamo veikimo, spausdintuvas laikinai įrašo išsiųstų ir gautų dokumentų atsargines kopijas į atmintį. Ijunkite šią parinktį, kad

Faksogramų siuntimas

atsarginės kopijos būtų automatiškai trinamos užbaigus dokumento siuntimą ar gavimą, kai atsarginės kopijos tampa nebereikalingos.

Šalinti atsarginę duomenų kopiją:

Ištrinamos visos laikinai į spausdintuvo atmintį įrašytos atsarginės kopijos. Šią funkciją reikia įvykdyti prieš spausdintuvą atiduodant arba išmetant.

Vartotojo nuostatos meniu parinktys

Pasirinkite toliau aprašytus valdymo skydo meniu.

Nuostatos > Vartotojo nuostatos > Faksas

Naudojant šį meniu pasirinktos nuostatos laikomos numatytosiomis faksogramų siuntimo nuostatomis. Nustatymų paaiškinimų ieškokite parinktyje **Fakso nuostatos**, režime **Faksas**.

Gautas paštas meniu parinktys

Pradžios ekrane palieskite .

Rašalo kasečių ir kitų keičiamų dalių keitimas

Likusio rašalo ir tech. priežiūros dėžutės būsenos patikra

Galite patikrinti apytikrius rašalo lygius ir apytikslį tech. priežiūros dėžutės eksploatavimo laiką valdymo skydelyje arba kompiuteryje.

Rašalo kasečių ir techninės priežiūros dėžutės būsenos patikra. Valdymo skydelis

Pradžios ekrane palieskite .

Likusio rašalo ir techninės priežiūros dėžutės būsenos patikra. Windows

1. Atidarykite spausdintuvo tvarkyklės langą.
2. Skirtuke **Tech. priežiūra** spustelėkite **EPSON Status Monitor 3**, o tada spustelėkite **Detalės**.

Pastaba:

Jei **EPSON Status Monitor 3** išjungta, skirtuke **Tech. priežiūra** spustelėkite **Išplėstinės nuostatos** ir pasirinkite **Igalinti ""EPSON Status Monitor 3""**.

Susijusi informacija

➔ [„Windows spausdintuvo tvarkyklė“ puslapyje 169](#)

Likusio rašalo kiekio ir tech. priežiūros dėžutės būsenos patikra – „Mac OS X“

1. Pasirinkite meniu  > **Printers & Scanners** (arba **Print & Scan**, **Print & Fax**), tada – **System Preferences**, o tada pasirinkite spausdintuvą.
2. Spustelėkite **Options & Supplies > Utility > Open Printer Utility**.
3. Spustelėkite **EPSON Status Monitor**.

Rašalo kasečių kodai

Toliau pateikti autentiškų „Epson“ rašalo kasečių kodai.

Piktograma	BK: Black (Juoda)	C: Cyan (Žydra)	M: Magenta (Purpurinė)	Y: Yellow (Geltona)
Pakabinama spyna 	35 „35XL“	35 „35XL“	35 „35XL“	35 „35XL“

* „XL“ nurodo didelę kasetę.

Australijoje ir Naujojoje Zelandijoje

BK: Black (Juoda)	C: Cyan (Žydra)	M: Magenta (Purpurinė)	Y: Yellow (Geltona)
802 „802XL“	802 „802XL“	802 „802XL“	802 „802XL“

* „XL“ nurodo didelę kasetę.

„Epson“ rekomenduoja naudoti originalias „Epson“ rašalo kasetes. „Epson“ negarantuoja neautentiško rašalo kokybės ir patikimumo. Naudojant neautentišką rašalą galima patirti žalos, kuriai nėra taikomos „Epson“ garantijos. Tam tikromis aplinkybėmis spausdintuvai gali pradėti veikti su klaidomis. Informacija apie neautentiško rašalo lygį gali būti nerodoma.

Pastaba:

- Ne visų kasečių galima įsigyti konkrečiuose regionuose.
- Vartotojams Europoje: apsilankykite šioje interneto svetainėje, norėdami gauti informacijos apie „Epson“ rašalo kasetės sąnaudas.

<http://www.epson.eu/pageyield>

Susijusi informacija

➔ „Techninio klientų aptarnavimo svetainė“ puslapyje 228

Atsargumo priemonės naudojant rašalo kasetes

Prieš keisdami rašalo kasetes, perskaitykite pateiktas instrukcijas.

Atsargumo priemonės

- Rašalo kasetes laikykite įprastoje kambario temperatūroje, atokiai nuo tiesioginės saulės šviesos.
- „Epson“ pataria rašalo kasetę panaudoti iki datos, kuri nurodyta ant pakuotės.
- Norėdami geriausių rezultatų, atidarę rašalo kasetės pakuotę, išnaudokite ją per šešis mėnesius.
- Siekdami geriausių rezultatų, rašalo kasečių pakuotes laikykite padėję dugnu žemyn.

Rašalo kasetčių ir kitų keičiamų dalių keitimas

- ❑ Jei rašalo kasetė buvo laikoma vėsioje patalpoje, prieš naudodami palaukite, kol ji sušils iki kambario temperatūros (ne trumpiau kaip tris valandas).
- ❑ Kol nebūsate pasiruošę įdėti rašalo kasetę į spausdintuvą, neatidarykite jos pakuotės. Siekiant kasetės patikimumą, ji supakuota naudojant vakuumą. Jei prieš naudodami rašalo kasetę paliksite išpakuotą ilgą laiką, gali nepavykti spausdinti įprastai.
- ❑ Elkitės atsargiai išimdami kasetę iš pakuotės, kad nenulaužtumėte kasetės šone esančių kabliukų.
- ❑ Prieš įdėdami kasetę, turite nuimti geltoną juostą; to nepadarius, gali suprastėti spausdinimo kokybė arba jums gali nepavykti spausdinti. Nenuimkite nei nenuplėškite etiketės nuo kasetės; dėl to gali pratekėti rašalas.



- ❑ Nenulupkite kasetės apačioje užklijuotos skaidrios juostelės; jei taip padarysite, kasetė gali tapti nenaudojama.

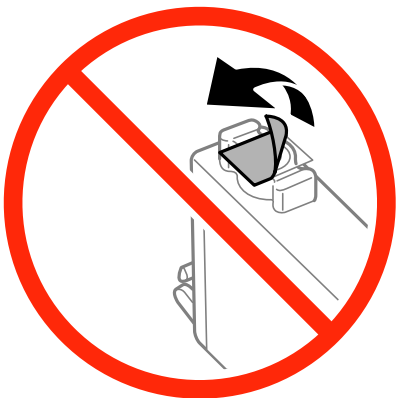

Rašalo kasečių ir kitų keičiamų dalių keitimas

- ❑ Nelieskite dalių, parodytų paveikslėlyje. Tai padarius su šia kasete nebus įmanoma tinkamai spausdinti ir ji gali tinkamai neveikti.



- ❑ Įdėkite visas kasetes; priešingu atveju negalėsite spausdinti.
- ❑ Nekeiskite rašalo kasečių, kai maitinimas yra išjungtas. Nemėginkite pajudinti rašalo galvutės ranka; taip elgiantis galima sugadinti spausdintuvą.
- ❑ Kol vyksta užpildymas rašalu, neišjunkite spausdintuvo. Kai užpildymas rašalu nėra baigtas, gali nepavykti spausdinti.
- ❑ Nepalikite spausdintuvo su išimtomis kasetėmis arba neišjunkite jo, kai keičiate kasetes. Taip elgiantis, spausdinimo galvutėse esantis rašalas uždžius ir jūs negalėsite spausdinti.
- ❑ Jeigu reikia laikinai išimti rašalo kasetę, būtina apsaugokite rašalo tiekimo sritį nuo nešvarumų ir dulkių. Rašalo kasetę laikykite toje pačioje aplinkoje, kaip ir spausdintuvą, rašalo tiekimo angą nukreipkite žemyn arba į šoną. Nelaikykite rašalo kasečių, rašalo tiekimo angą nukreipę į viršų. Kadangi rašalo tiekimo angoje yra vožtuvas, skirtas laikyti pertekliniam išleistam rašalui, jums nereikia naudoti savo dangčių ar kištukų.
- ❑ Išimtose rašalo kasetėse ties rašalo tiekimo anga gali būti rašalo, todėl išimdami kasetes būkite atsargūs, kad rašalo nepatektų ant gretimų paviršių.
- ❑ Spausdintuvą naudoja rašalo kasetes, tiekiamas su žaliu lustu, stebinčiu informaciją, pvz., kiekvienoje kasetėje likusio rašalo kiekį. Tai reiškia, kad netgi išėmus nesibaigusią kasetę iš spausdintuvo, ją vėl galėsite naudoti įdėdami atgal į spausdintuvą. Tačiau įdedant kasetę iš naujo, siekiant užtikrinti spausdintuvo našumą, sunaudojama šiek tiek rašalo.
- ❑ Siekdami užtikrinti didžiausią rašalo efektyvumą, rašalo kasetę išimkite tik būdami pasiruošę ją keisti. Gali nepavykti naudoti pakartotinai įdėtų rašalo kasečių, kuriose mažai rašalo.
- ❑ Tam, kad būtų užtikrinta aukščiausia spausdinimo kokybė ir apsaugant spausdinimo galvutę, tam tikras rašalo saugos rezervas lieka kasetėje, kai spausdintuvą nurodo ją pakeisti. Į nurodytą kiekį šis kiekis neįeina.
- ❑ Nors rašalo kasetėse gali būti perdirbtų medžiagų, tai nedaro įtakos spausdintuvo veikimui ar savybėms.
- ❑ Rašalo kasetės techniniai duomenys ir išvaizda gali būti keičiami tobulinant, iš anksto nepranešus.
- ❑ Neardykite rašalo kasetės ir nekeiskite jos konstrukcijos, priešingu atveju negalėsite spausdinti normaliai.
- ❑ Negalite naudoti kasečių, kurios buvo pridėtos su spausdintuvu ir yra skirtos pakeisti.
- ❑ Įvertinta išėiga gali skirtis, priklausomai nuo spausdinamų vaizdų, naudojamo popieriaus rūšies, spausdinimo dažnumo ir aplinkos sąlygų, pvz., temperatūros.

Rašalo kasečių ir kitų keičiamų dalių keitimas

Rašalo sąnaudos

- ❑ Siekiant užtikrinti optimalų spausdinimo galvutės veikimą, šiek tiek rašalo iš visų galvučių yra sunaudojama ne tik spausdinant, bet ir atliekant techninę priežiūrą, pvz., keičiant rašalo kasetę ir valant spausdinimo galvutę.
- ❑ Spausdinant monochrominius ar pilkų tonų spaudinius, vietoje juodo rašalo gali būti naudojami spalvoti rašalai priklausomai nuo popieriaus tipo ar spausdinimo kokybės nustatymų. Taip yra dėl to, kad maišant spalvotus rašalus sukuriama juoda spalva.
- ❑ Su jūsų spausdintuvu tiekiamų rašalo kasečių rašalas dalinai sunaudojamas pirminio paruošimo metu. Siekiant gauti aukštos kokybės spaudinius, spausdintuvo spausdinimo galvutė bus pilnai užpildyta rašalu. Tam sunaudojamas tam tikras rašalo kiekis, todėl šios kasetės gali išspausdinti kiek mažiau lapų, lyginant su paskesnėmis rašalo kasetėmis.

Rašalo kasečių keitimas

Kai rodomas pranešimas, raginantis keisti rašalo kasetes, palieskite **Kaip**, tada peržiūrėkite valdymo skyde rodomą animaciją, kad sužinotumėte, kaip pakeisti rašalo kasetes.

Jei norite pakeisti rašalo kasetes prieš joms pasibaigiant, pradžios ekrane palieskite **Priežiūra** > **Rašalo kasetės (-ių) keitimas**, tada sekite ekrano instrukcijas. Išsamiai informacijai palieskite **Kaip**.

Susijusi informacija

- ➔ [„Rašalo kasečių kodai” puslapyje 142](#)
- ➔ [„Atsargumo priemonės naudojant rašalo kasetes” puslapyje 142](#)

Tech. priežiūros dėžutės kodas

„Epson“ rekomenduoja naudoti originalią „Epson“ tech. priežiūros dėžutę.

Toliau pateiktas autentiškos „Epson“ tech. priežiūros dėžutės kodas.

T6715

Darbo su techninės priežiūros dėžute atsargumo priemonės

Prieš keisdami techninės priežiūros dėžutę, perskaitykite šiuos nurodymus.

- ❑ Nelieskite žalio lusto tech. priežiūros dėžutės šone. Tai padarius su šia kasete nebus įmanoma tinkamai spausdinti ir ji gali tinkamai neveikti.
- ❑ Nepakreipkite panaudotos tech. priežiūros dėžutės, kai ji įdedama į plastikinį maišelį, nes gali ištekėti rašalas.
- ❑ Saugokite tech. priežiūros dėžutę nuo tiesioginių saulės spindulių poveikio.
- ❑ Nekeiskite tech. priežiūros dėžutės spausdinimo metu, nes gali ištekėti rašalas.
- ❑ Pakartotinai nenaudokite tech. priežiūros dėžutės, kuri buvo išimta ir ilgą laiką tarpą atjungta. Dėžutės viduje esantis rašalas sukietėja, ir rašalas daugiau nesugeriamas.
- ❑ Neišimkite techninės priežiūros dėžutės ir jos dangtelio (išskyrus atvejus, kai keičiate); jei taip padarysite, gali ištekėti rašalas.

Priežiūros dėžutės keitimas

Vykdamas kai kuriuos spausdinimo ciklus, priežiūros dėžutėje gali susikaupti nedidelis rašalo perteklius. Kad rašalas nepradėtų tekėti iš priežiūros dėžutės, pasiekus priežiūros dėžutės sugerties ribą spausdintuvas nustoja spausdinti. Keitimo būtinybę ir dažnį lemia išspausdintų puslapių skaičius, spausdinama medžiaga ir spausdintuvo vykdomi valymo ciklai.

Kai rodomas pranešimas, raginantis pakeisti priežiūros dėžutę, žr. valdymo skyde rodomą animaciją. Tai, kad reikia pakeisti dėžutę nereiškia, kad spausdintuvo veikimas nebeatitinka techninių duomenų. Šio pakeitimo išlaidos pagal „Epson“ garantiją nepadengiamos. Už šią dalį yra atsakingas naudotojas.

Pastaba:

Kai dėžutė prisipildo, negalėsite spausdinti, kol tech. priežiūros dėžutė nebus pakeista, kad neištekėtų rašalas. Bet tokius veiksmus, kaip faksogramų siuntimas ir duomenų įrašymas į išorinį USB įtaisą, atlikti galima.

Susijusi informacija

- ➔ „Tech. priežiūros dėžutės kodas” puslapyje 145
- ➔ „Darbo su techninės priežiūros dėžute atsargumo priemonės” puslapyje 145

Laikinas spausdinimas juodu rašalu

Jei spalvotas rašalas pasibaigia, o juodo lieka, nustatę toliau nurodytus nustatymus galite kurį laiką spausdinti tik juodu rašalu.

- Popieriaus rūšis: paprastas popierius, Vokas
- Spalva: **Pilki tonai**
- Be paraščių: nepasirinkta
- EPSON Status Monitor 3: įjungta (tik naudojant Windows)

Ši funkcija veikia tik apie penkias dienas, todėl stenkitės kuo greičiau pakeisti išseikvotas rašalo kasetes.

Pastaba:

- Jei **EPSON Status Monitor 3** išjungta, atidarykite spausdintuvo tvarkyklę, skirtuke **Išplėstinės nuostatos** spustelėkite **Tech. priežiūra** ir pasirinkite **Igalinti ""EPSON Status Monitor 3""**.
- Laikotarpį lemia naudojimo sąlygos.

Laikinas spausdinimas juodu rašalu – Windows

1. Jei atidaromas šis langas, atšaukite spausdinimą.

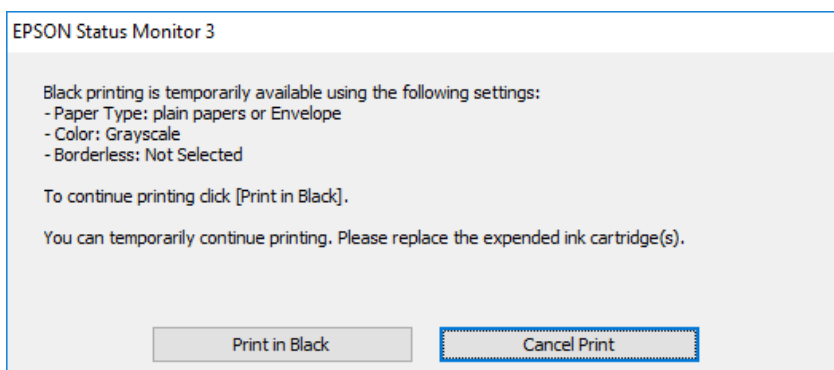
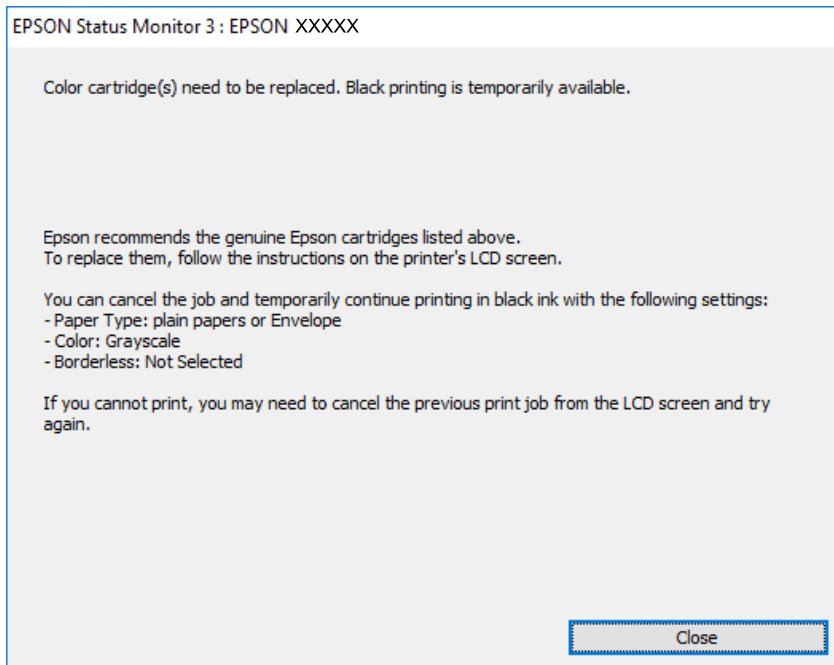

Pastaba:

Jei iš kompiuterio spausdinimo atšaukt nepavyksta, atšaukite naudodami spausdintuvo valdymo skydelį.

2. Atidarykite spausdintuvo tvarkyklės langą.
3. Skirtuke **Pagrindinis** atžymėkite **Be rėmelių**.
4. Skirtuke **paprastas popierius** pasirinkite **Vokas** nustatymą **Popier. tipas** arba **Pagrindinis**.
5. Pasirinkite **Pilki tonai**.
6. Jei reikia, skirtukuose **Pagrindinis** ir **Daugiau pasirinkčių** nustatykite kitus elementus ir spustelėkite **Gerai**.
7. Spustelėkite **Spausdinti**.
8. Atidarytame lange spustelėkite **Spausdinti juodai**.

Susijusi informacija

- ➔ „Popieriaus įdėjimas į Popieriaus kasetę” puslapyje 44
- ➔ „Pagrindinė spausdinimo informacija — „Windows“” puslapyje 65

Laikinas spausdinimas juodu rašalu — Mac OS X

Pastaba:

Jei šią funkciją norite naudoti per tinklą, prisijunkite prie Bonjour.

1. Dalyje **Dock** spustelėkite spausdintuvo piktogramą.
2. Atšaukite užduotį.

Pastaba:

Jei iš kompiuterio spausdinimo atšaukti nepavyksta, atšaukite naudodami spausdintuvo valdymo skydą.

3. Pasirinkite **Sistemos nuostatos**, atidarę meniu , spauskite **Spausdintuvai ir skaitytuvai** (arba **Spausdinti ir nuskaityti, Spausdinti ir siųsti faksogramą**), tada pasirinkite spausdintuvą. Spustelėkite **Parinktys ir tiekimas > Parinktys** (arba **Tvarkyklė**).
4. Pasirinkite **On** kaip **Permit temporary black printing** nuostatą.
5. Atidarykite spausdinimo dialogo langą.
6. Išskleidžiamajame meniu pasirinkite **Spausdinimo nustatymai**.
7. Pasirinkdami **Popier. dydis** nuostatą pasirinkite popieriaus formatą (formato be paraščių rinktis negalima).
8. Pasirinkite **paprastas popierius** nustatymą **Vokas** arba **Laikmenos tipas**.
9. Pasirinkite **Pilki tonai**.
10. Jei reikia, nustatykite kitus elementus.
11. Spustelėkite **Spausdinti**.

Susijusi informacija

- ➔ „Popieriaus įdėjimas į Popieriaus kasetę” puslapyje 44
- ➔ „Pagrindinė spausdinimo informacija — „Mac OS X“” puslapyje 67

Juodo rašalo taupymas jam besibaigiant (tik „Windows“)

Jei besibaigiant juodam rašalui spalvoto rašalo tebėra pakankamai, jį sumaišius galima išgauti juodą rašalą. Tada galėsite toliau spausdinti, kol pasiruošite pakeisti juodo rašalo kasetę.

Ši funkcija galima tik tada, jei spausdintuvo tvarkyklėje pasirenkami čia išvardyti nustatymai.

- Popier. tipas: **paprastas popierius**

Rašalo kasečių ir kitų keičiamų dalių keitimas

- Kokybė: **Standartin.**
- EPSON Status Monitor 3: įjungta

Pastaba:

- Jei **EPSON Status Monitor 3** išjungta, atidarykite spausdintuvo tvarkyklę, skirtuke **Išplėstinės nuostatos** spustelėkite **Tech. priežiūra** ir pasirinkite **Igalinti "EPSON Status Monitor 3"**.
- Sumaišius išgautas juodas rašalas šiek tiek skiriasi nuo gryno juodo rašalo. Be to, lėčiau spausdinama.
- Kad nepablogėtų spausdinimo galvutės kokybė, naudojamas ir juodas rašalas.

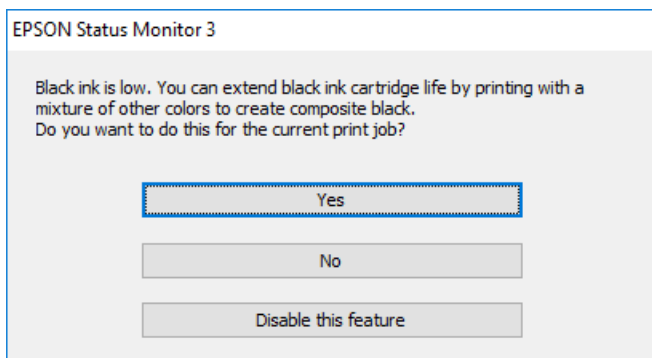

Parinktys	Aprašas
Taip	Pasirinkite, jei norite kad sumaišius spalvotą rašalą būtų išgautas juodas. Šis langas atidaromas kitą kartą spausdinant panašią užduotį.
Ne	Pasirinkite, jei norite ir toliau naudoti likusį juodą rašalą. Šis langas atidaromas kitą kartą spausdinant panašią užduotį.
Išjungti šią funkciją	Pasirinkite, jei norite ir toliau naudoti likusį juodą rašalą. Šis langas neatidaromas, kol nepakeičiama juodo rašalo kasetė ir nenustatoma, kad juodas rašalas vėl beveik baigėsi.

Spausdintuvo priežiūra

Spausdinimo galvutės tikrinimas ir valymas

Jei purkštukai užsikimšę, spaudiniai tampa blankūs, juose matyti juostos arba pastebimos nepageidaujamos spalvos. Pablogėjus spausdinimo kokybei, naudodami purkštukų patikros funkciją, patikrinkite, ar neužsikimšę purkštukai. Jei purkštukai užsikimšę, išvalykite spausdinimo galvutę.



Svarbu:

- Neatidarykite skaitytuvo ar neišjunkite spausdintuvo, kol vyksta galvutės valymas. Kai galvutės valymas nėra baigtas, gali nepavykti spausdinti.
- Kadangi valant spausdinimo galvutę sunaudojama šiek tiek rašalo, valykite spausdinimo galvutę tik, tada jei suprastėja kokybė.
- Kai rašalo lygis yra žemas, gali nepavykti išvalyti spausdinimo galvutės. Pirmiau pakeiskite rašalo kasetę.
- Jei po maždaug keturių purkštukų patikrų ir galvutės valymo procesų spausdinimo kokybė nepagerėja, bent šešias valandas nespausdinkite, o tada vėl atlikite purkštukų patikrą ir, jei reikia, išvalykite galvutę. Rekomenduojame išjungti spausdintuvą. Jei spaudos kokybė vis tiek nepagerėjo, kreipkitės į „Epson“ techninės priežiūros skyrių.
- Kad spausdinimo galvutė neuždziūtų, neatjunkite spausdintuvo, kol maitinimas yra įjungtas.

Spausdinimo galvutės patikra ir valymas — Valdymo skydas

1. Į spausdintuvą įdėkite paprasto A4 formato popieriaus.
Jei jūsų spausdintuvas turi dvi popieriaus kasetes, įdėkite popierių į popieriaus kasetę 1.
2. Pradžios ekrane palieskite **Priežiūra**.
3. Palieskite **Spaus. galvutės purkšt. tikrini..**
4. Vykdydami ekrane pateiktas instrukcijas išspausdinkite purkštukų patikros šabloną.
5. Patikrinkite išspausdinimo būdą. Jei yra nutrūkusių linijų ar trūksta segmentų, kaip nurodyta variante „NG“, gali būti, kad užsikimšo spausdinimo galvutės antgaliai. Pereikite prie kito veiksmo. Jei nutrūkusių linijų ar trūkstamų segmentų nėra, kaip parodyta variante „OK“, vadinasi, antgaliai nėra užsikimšę. Palieskite , kad išjungtumėte purkštukų patikros funkciją.

OK

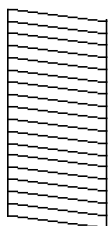

NG

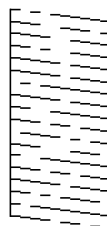

Spausdintuvo priežiūra

6. Palieskite  ir vadovaudamiesi ekrane pateikiamais nustatymais išvalykite spausdinimo galvutę.
7. Pasibaigus valymo procesui, dar kartą išspausdinkite purkštukų patikros šabloną. Valykite ir spausdinkite šabloną tol, kol išspausdintos linijos bus be pertrūkių.

Susijusi informacija

➔ „Popieriaus įdėjimas į Popieriaus kasetę” puslapyje 44

Spausdinimo galvutės patikra ir valymas — „Windows“

1. Į spausdintuvą įdėkite paprasto A4 formato popieriaus.
Jei jūsų spausdintuvas turi dvi popieriaus kasetes, įdėkite popierių į popieriaus kasetę 1.
2. Atidarykite spausdintuvo tvarkyklės langą.
3. Skirtuke **Purkštukų patikrinimas** spustelėkite **Tech. priežiūra**.
4. Vadovaukitės ekrane rodomomis instrukcijomis.

Susijusi informacija

➔ „Popieriaus įdėjimas į Popieriaus kasetę” puslapyje 44

➔ „Windows spausdintuvo tvarkyklė” puslapyje 169

Spausdinimo galvutės tikrinimas ir valymas — „Mac OS X“

1. Į spausdintuvą įdėkite paprasto A4 formato popieriaus.
Jei jūsų spausdintuvas turi dvi popieriaus kasetes, įdėkite popierių į popieriaus kasetę 1.
2. Pasirinkite **Sistemos nuostatos**, atidarę meniu , spauskite **Spausdintuvai ir skaitytuvai** (arba **Spausdinti ir nuskaityti, Spausdinti ir siųsti faksogramą**), tada pasirinkite spausdintuvą.
3. Spustelėkite **Parinktys ir tiekimas > Paslaugų programa > Atidaryti spausdintuvo paslaugų programą**.
4. Spustelėkite **Purkštukų patikrinimas**.
5. Vadovaukitės ekrane rodomomis instrukcijomis.

Susijusi informacija

➔ „Popieriaus įdėjimas į Popieriaus kasetę” puslapyje 44

Spausdinimo galvutės lygiavimas

Jei pastebėsite vertikalių linijų poslinkį arba susiliejusius vaizdus, sulygiuokite spausdinimo galvutę.

Spausdinimo galvutės lygiavimas. Valdymo skydas

- Į spausdintuvą įdėkite paprasto A4 formato popieriaus.
Jei jūsų spausdintuvas turi dvi popieriaus kasetes, įdėkite popierių į popieriaus kasetę 1.
- Pradžios ekrane palieskite **Priežiūra**.
- Palieskite **Spausdinimo galvutės lygiavimas**.
- Pasirinkite vieną iš lygiavimo meniu.
 - Ribinės linijos lygiavimas: pasirinkite šią nuostatą, jei vertikalios linijos atrodo nesulygiuotos.
 - Vertikalus sulygiavimas: pasirinkite šią nuostatą, jei spaudinys atrodo susiliejęs.
 - Horizontalus lygiavimas: pasirinkite, jei matomos tolygiai išdėstytos horizontalios juostos.
Jei rodomas spalvos pasirinkimo ekranas, pasirinkite **Spalvota** arba **Nespalvota**, priklausomai pagal spausdinimo nustatymus.
- Norėdami atspausdinti lygiavimo šablonus, vadovaukitės ekrane pateikiamais nurodymais, tada sulygiuokite spausdinimo galvutę.
 - Ribinės linijos lygiavimas: nustatykite mažiausiai nesulygiuotos vertikalios linijos šabloną ir įveskite jo numerį.

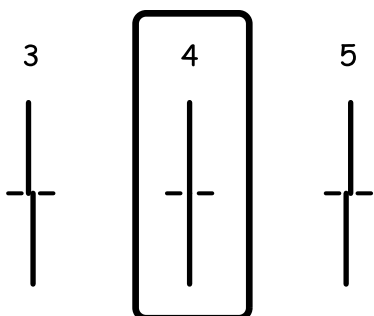

- Vertikalus sulygiavimas: nustatykite tolygiausią kiekvienos grupės šabloną ir įveskite jo numerį.

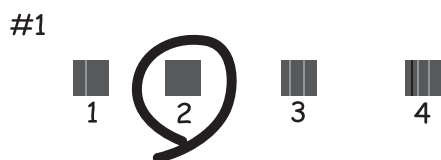

Spausdintuvo priežiūra

- Horizontalusis lygiavimas: nustatykite, kuriame šablone tarp segmentų yra mažiausias tarpas ir kuriame jie mažiausiai persidengia, ir įveskite jo numerį.



Susijusi informacija

➔ „Popieriaus įdėjimas į Popieriaus kasetę” puslapyje 44

Popieriaus kelio valymas, kad neliktų rašalo dėmių

Jei spaudiniai dėmėti arba brūkšniuoti, išvalykite vidinį velenėlį.



Svarbu:

Spausdintuvo vidaus negalima valyti popierine servetėle. Pūkeliai gali užkimšti spausdinimo galvutės purkštukus.

1. Į spausdintuvą įdėkite A4 formato paprastojo popieriaus.
2. Pradžios ekrane palieskite **Priežiūra**.
3. Palieskite **Popieriaus kreiptuvo valymas**.
4. Vykdydami ekrane pateiktas instrukcijas išvalykite popieriaus kelią.

Pastaba:

Kartokite šiuos veiksmus, kol popierius nebus tepamas rašalu. Jei spausdintuvas turi dvi popieriaus kasetes ir spaudiniai vis tiek ištepti ar nusitrynę, išvalykite kitą popieriaus šaltinį.

Susijusi informacija

➔ „Popieriaus įdėjimas į Popieriaus kasetę” puslapyje 44

ADF valymas

Kai iš ADF nukopijuoti ar nuskaityti vaizdai yra dėmėti arba ADF originalai nėra tiekiami tinkamai, išvalykite ADF.



Svarbu:

Spausdintuvo niekada nevalykite spiritu arba skiedikliu. Šie chemikalai gali pakenkti gaminiui.

Spausdintuvo priežiūra

1. Atidarykite ADF dangtį.

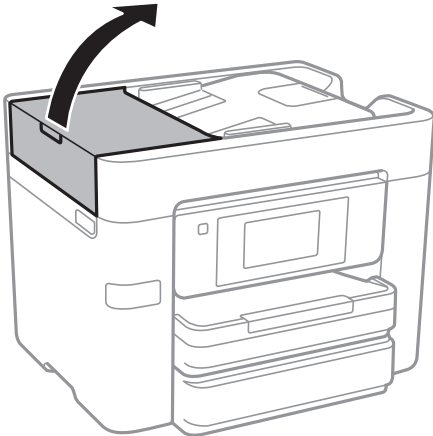

2. Ritinėlio ir ADF vidų valykite minkštu ir drėgnu audeklu.

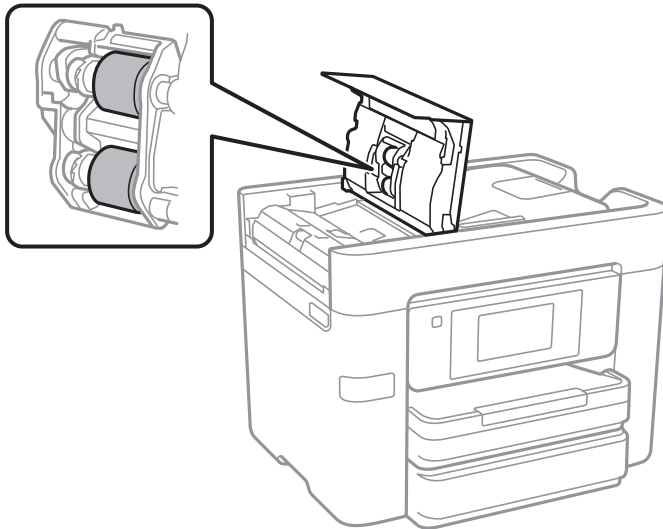

Svarbu:

Naudodami sausą audinį galite sugadinti ritinėlio paviršių. ADF naudokite išdžiūvus ritinėliui.

Spausdintuvo priežiūra

3. Atidarykite dokumentų dangtį.

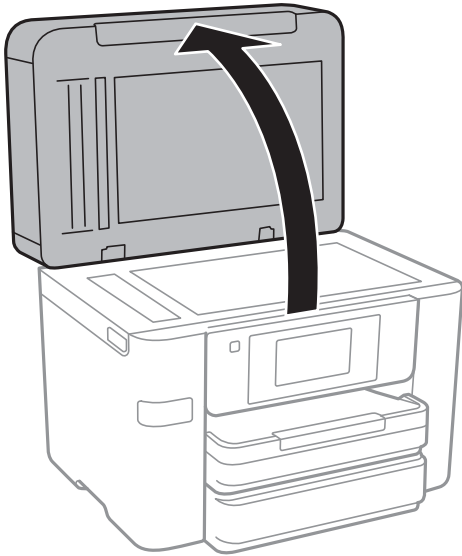

4. Nuvalykite paveikslėlyje pavaizduotą sritį.

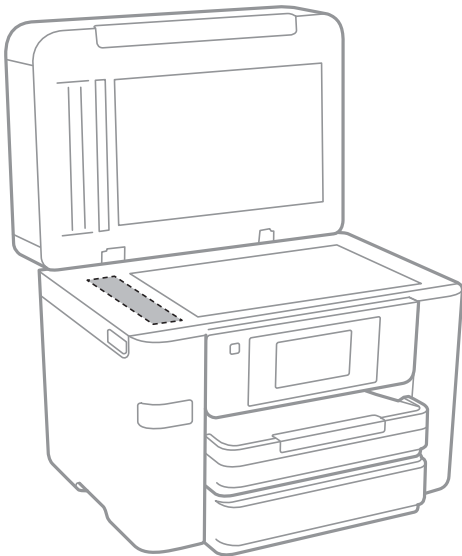

Svarbu:

- Jei stiklinis paviršius suteptas riebalais arba kita sunkiai pašalinama medžiaga, jį valykite minkštu nedideliu stiklo valiklio kiekiu sudrėkintu audeklu. Likusį skystį nušluostykite.
- Nespauskite stiklo per stipriai.
- Stenkitės nesubraižyti ir nepažeisti stiklo paviršiaus. Pažeidus stiklo paviršių gali pablogėti nuskaitymo kokybė.

Skaitytuvo stiklas valymas

Kai ant kopijų ar nuskaitytų vaizdų yra dėmių, nuvalykite skaitytuvo stiklas.

Spausdintuvo priežiūra



Perspėjimas:

Elkitės atsargiai: atidarydami ir uždarydami dokumentų dangtį stenkitės neprispausti rankos arba pirštų. Taip galite susižeisti.



Svarbu:

Spausdintuvo niekada nevalykite spiritu arba skiedikliu. Šie chemikalai gali pakenkti gaminiui.

1. Atidarykite dokumentų dangtį.

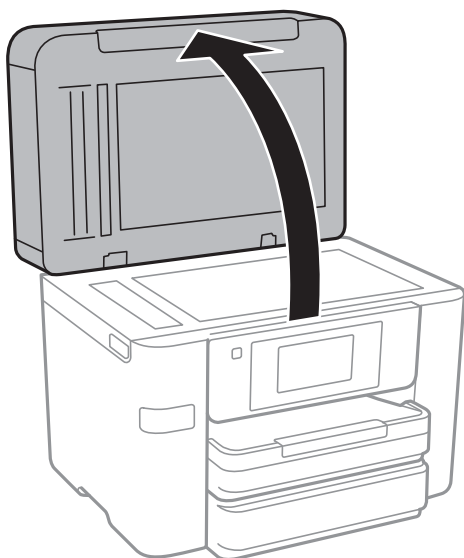

2. skaitytuvo stiklas paviršių valykite minkštu, sausu, švariu audeklu.



Svarbu:

- Jei stiklinis paviršius suteptas riebalais arba kita sunkiai pašalinama medžiaga, jį valykite minkštu nedideliu stiklo valiklio kiekiu sudrėkintu audeklu. Likusį skystį nušluostykite.*
- Nespauskite stiklo per stipriai.*
- Stenkitės nesubraižyti ir nepažeisti stiklo paviršiaus. Pažeidus stiklo paviršių gali pablogėti nuskaitymo kokybė.*

Energijos taupymas

Jei nustatytą laikotarpį neatliekama jokių veiksmų, spausdintuvas ima veikti miego režimu arba išsijungia automatiškai. Galite nustatyti laiką, po kurio turi būti vykdomas energijos valdymas. Jį pailginus, gaminys ne taip efektyviai vartos energiją. Prieš atlikdami keitimus, apsvarstykite aplinkai daromą žalą.

Atsižvelgiant į spausdintuvo įsigijimo vietą, jame gali būti funkcija, išjungianti spausdintuvą, jei jis 30 minučių nebus prijungtas prie tinklo.

Energijos taupymas — valdymo skydelis

1. Pradžios ekrane palieskite **Nuostatos**.
2. Palieskite **Bendrosios nuostatos > Pagrind. nuostatos**.
3. Atlikite vieną iš šių veiksmų.
 - Pasirinkite **Miego laikmatis** arba **Išjungimo nuostatos > Išjungti, jei neaktyvus** arba **Išjungti, jei atjungtas** ir atlikite nustatymus.
 - Pasirinkite **Miego laikmatis** arba **Išjungimo laikmatis** ir tada atlikite nustatymus.

Pastaba:

*Jūsų gaminys gali turėti funkciją **Išjungimo nuostatos** arba **Išjungimo laikmatis**, atsižvelgiant į įsigijimo vietą.*

Nuostatos meniu parinktys

Spausdintuvo pradžios ekrane palieskite **Nuostatos**, norėdami nustatyti įvairius nustatymus.

Bendrosios nuostatos meniu parinktys

Pasirinkite toliau aprašytus valdymo skydo meniu.

Nuostatos > Bendrosios nuostatos

Pagrind. nuostatos

Pasirinkite toliau aprašytus valdymo skydo meniu.

Nuostatos > Bendrosios nuostatos > Pagrind. nuostatos

LCD šviesumas:

Sureguliuokite skystųjų kristalų ekrano ryškumą.

Garsas:

Reguliuoti garsumą ir pasirinkti garso tipą.

Miego laikmatis:

Nustatykite laiko tarpą, po kurio pereinama į miego režimą (energijos taupymo režimą), jei spausdintuvas neatlieka jokių operacijų. Praėjus nustatytam laikui LCD ekranas užgessta.

Išjungimo nuostatos:

Išjungti, jei neaktyvus

Pasirinkite šį nustatymą, norėdami, kad spausdintuvas automatiškai išsijungtų, jei jis nenaudojamas nurodytą laiko tarpą. Jį pailginus, gaminyje ne taip efektyviai vartojama energija. Prieš atlikdami keitimus, apsvarstykite aplinkai daromą žalą.

Išjungti, jei atjungtas

Pasirinkite šį nustatymą, norėdami, kad spausdintuvas išsijungtų praėjus 30 minučių nuo visų tinklo prievadų, įskaitant prievadą LINE, atjungimo. Ši funkcija gali būti neįtraukta, priklausomai nuo regiono.

Datos/laiko nustatymai:

Data/laikas

Įveskite dabartinius datą ir laiką.

Vasaros laikas

Pasirinkite jūsų gyvenamojoje teritorijoje galiojančio vasaros laiko nuostatą.

Laiko skirtumas

Įveskite vietos ir UTC (pasaulinio koordinuotojo laiko) laiko skirtumą.

Nuostatos meniu parinktys

Šalis / regionas:

Pasirinkite valstybę arba regioną, kuriame naudojate spausdintuvą. Pakeitus valstybę arba regioną fakso aparato nustatymai grįš į numatytas reikšmes ir reikės pasirinkti juos iš naujo.

Kalba/Language:

Pasirinkite LCD ekrane naudojamą kalbą.

Fonas:

Pakeisti LCD ekrano fono spalvą.

Baigėsi skirtasis operacijos laikas:

Pasirinkite **Ijungti**, norėdami grįžti į pradinį ekraną, jei nurodytą laiką nebuvo atlikta jokia operacija.

Klaviatūra:

Pakeisti klaviatūros išdėstymą LCD ekrane.

Susijusi informacija

➔ „Energijos taupymas — valdymo skydelis” puslapyje 157

➔ „Simbolių įvedimas” puslapyje 20

Spausdintuvo parametrai

Pasirinkite toliau aprašytus valdymo skydo meniu.

Nuostatos > Bendrosios nuostatos > Spausdintuvo parametrai

Popieriaus šaltinių nuostatos:

Popieriaus nuostata:

Pasirinkite kiekviename popieriaus šaltinyje įdėto popieriaus formatą ir rūšį. **Mėgstamos popieriaus nuostatos** galite nustatyti popieriaus dydį ir tipą.

A4/Laiškas automatinis perjungimas:

Pasirinkite **Ijungti**, jei norite, kad kai vienas popieriaus šaltinis nenustatytas kaip „Letter“, popierius būtų tiekiamas iš popieriaus šaltinio, kuris nustatytas kaip A4 formato, o jei nė vienas popieriaus šaltinis nenustatytas kaip A4, popierius būtų tiekiamas iš popieriaus šaltinio, nustatyto kaip „Letter“ formato.

Auto. pasirinkimo param.:

Pasirinkite **Ijungti** bet kuriems iš toliau pateiktų nustatymų, norėdami automatiškai spausdinti ant popieriaus iš bet kokio šaltinio, kuriame yra jūsų popieriaus nustatymus atitinkantis popierius.

Kopijuoti

Faksas

Kita

Nuostatos meniu parinktys

Klaidos pranešimas:

Pasirinkite **Ijungti**, kad būtų rodomas klaidos pranešimas, kai pasirinktas popieriaus formatas arba tipas neatitinka įdėto popieriaus.

Automat. popieriaus sąrankos rodymas:

Pasirinkite **Ijungti**, norėdami rodyti **Popieriaus nuostata** ekraną įdedant popierių į popieriaus šaltinį. Išjungę šią funkciją, negalėsite spausdinti iš „iPhone“ arba „iPad“, naudodami „AirPrint“.

Univers. spausdinimo param.:

Šios spausdinimo nuostatos taikomos, kai spausdinant naudojamas išorinis įrenginys, o ne spausdintuvo tvarkyklė.

Viršutinis nuokrypis:

Sureguliuokite viršutinę popieriaus paraštę.

Kairysis nuokrypis:

Sureguliuokite kairiąją popieriaus paraštę.

Poslinkis viršuje kitoje pusėje:

Jei naudojate dvipusį spausdinimą, sureguliuokite kitoje popieriaus pusėje paliekamą viršutinę paraštę.

Kairysis nuokrypis kitoje pusėje:

Jei naudojate dvipusį spausdinimą, sureguliuokite kitoje popieriaus pusėje paliekamą kairiąją paraštę.

Patikrinkite popieriaus plotį:

Pasirinkite **Ijungti**, norėdami patikrinti popieriaus plotį prieš spausdinimą. Taip užtikrinama, kad nebus spausdinama už popieriaus kraštų, jei popieriaus dydžio nustatymas neteisingas, tačiau spausdinimas gali sulėtėti.

Praleisti tuščią puslapį:

Tušti spausdinimo duomenų puslapiai automatiškai praleidžiami.

Automatinis klaidos atitaisymas:

Pasirinkite veiksmą, kuris turi būti atliekamas įvykus dvipusio spausdinimo arba atminties prisipildymo klaidai.

Ijungti

Įvykus dvipusio spausdinimo klaidai pateikia išpėjimą ir spausdina vienpusiu režimu arba, įvykus užpildytos atminties klaidai, spausdina tik tai, ką galėjo apdoroti spausdintuvas.

Išj.

Pateikia klaidos pranešimą ir atšaukia spausdinimą.

Nuostatos meniu parinktys

Atminties įrenginio sąsaja:

Atminties prietaisas:

Pasirinkite **Igalinti**, norėdami leisti spausdintuvui pasiekti įkištą atminties įrenginį. Pasirinkus **Uždrausti** spausdintuvas negalės įrašyti duomenų į atminties įrenginį. Tai apsaugo konfidencialius dokumentus nuo neteisėto pašalinimo.

Failo bendrinimas:

Pasirinkite, ar suteikti teisę įrašyti į atmintinę iš kompiuterio, kuris prijungtas per USB arba per tinklą.

Storas popierius:

Pasirinkite **Ijungti**, norėdami išvengti rašalo ištepimo ant spaudinių, tačiau spausdinimas gali sulėtėti.

Tylusis režimas:

Pasirinkite **Ijungti**, norėdami sumažinti triukšmą spausdinimo metu, tačiau spausdinimas gali sulėtėti. Priklausomai nuo popieriaus tipo ir pasirinktų spausdinimo kokybės nustatymų spausdintuvo skleidžiamas triukšmas gali nepakisti.

Rašalo džiūvimo laikas:

Jei vykdote dvipusį spausdinimą, pasirinkite norimą naudoti rašalo džiūvimo laiką. Atspausdinęs vieną pusę, spausdintuvas spausdina kitą. Jei spaudinys ištemptas, padidinkite laiko nustatymą.

Dvikryptis:

Pasirinkite **Ijungti**, norėdami pakeisti spausdinimo kryptį; spausdinama, kol spausdinimo galvutė juda kairėn ir dešinėn. Jei spausdinio vertikalios ar horizontalios linijos atrodo išsiliesę arba nesulygiuotos, išjungus šią funkciją problema gali būti išspręsta, tačiau gali sumažėti spausdinimo sparta.

Kompiuterio prijungimas naudojant USB:

Pasirinkite **Igalinti**, norėdami leisti kompiuteriui pasiekti per USB prijungtą spausdintuvą. Kai pasirinkta **Uždrausti**, draudžiamas spausdinimas ir nuskaitymas, kuris nėra siunčiamas per tinklo ryšį.

Susijusi informacija

➔ [„Popieriaus įdėjimas“ puslapyje 41](#)

Tinklo nuostatos

Pasirinkite toliau aprašytus valdymo skydo meniu.

Nuostatos > Bendrosios nuostatos > Tinklo nuostatos

Wi-Fi ryšio nustatymas:

Nustatykite arba pakeiskite bevielio tinklo nustatymus. Iš pateiktų pasirinkite ryšio būdą ir vykdykite instrukcijas LCD skydelyje.

„Wi-Fi“ (rekomend.)

Wi-Fi Direct

Nuostatos meniu parinktys

Laidinio LAN nustatymas:

Nustatykite arba pakeiskite tinklo ryšį, naudojantį LAN laidą ir kelvedį. Kai tai naudojama, „Wi-Fi“ ryšiai išjungti.

Tinklo būseną:

Rodomas arba išspausdinamos dabartinės tinklo nuostatos.

Ryšio patikrinimas:

Patikrina dabartinį tinklo ryšį ir atspausdina ataskaitą. Jei su ryšiu susijusių problemų nėra, problemą spręskite vadovaudamiesi ataskaita.

Išplėstinės:

Nustatykite toliau nurodytus išsamius parametrus.

- Įrenginio pavadin.
- TCP/IP
- Tarpinis serveris
- El. pašto serveris
- IPv6 adresas
- MS tinklo bendrinimas
- NFC
- Ryšio sparta ir dvipusis ryšys

Susijusi informacija

- ➔ „Rankinis „Wi-Fi“ nustatymų nustatymas“ puslapyje 26
- ➔ „„Wi-Fi“ nustatymų nustatymas per mygtukų sąranką (WPS)“ puslapyje 27
- ➔ „„Wi-Fi“ nustatymų nustatymas per PIN kodo sąranką (WPS)“ puslapyje 28
- ➔ „„Wi-Fi Direct“ (paprastojo prieigos taško) ryšio parametrų nustatymas“ puslapyje 29
- ➔ „Tinklo būsenos lapo spausdinimas“ puslapyje 36
- ➔ „Tinklo jungties būsenos tikrinimas“ puslapyje 31
- ➔ „Tinklo ryšio keitimas į eternetą valdymo skyde“ puslapyje 39
- ➔ „Išplėstinių tinklo parametrų nustatymas“ puslapyje 29

Tinklo priežiūros nuostatos

Pasirinkite toliau aprašytus valdymo skydo meniu.

Nuostatos > Bendrosios nuostatos > Tinklo priežiūros nuostatos

Epson Connect paslaugos:

Rodoma, ar spausdintuvas yra priregistruotas ir prijungtas prie Epson Connect paslaugos.

Palietę **Registruoti** ir sekdami instrukcijomis galite užsiregistruoti serveryje.

Užsiregistravus galite keisti toliau pateiktus nustatymus.

- Sustabdyti/Tęsti

Nuostatos meniu parinktys

- Neužregistruota

Išsamiau žr. toliau pateiktą tinklalapį.

<https://www.epsonconnect.com/>

<http://www.epsonconnect.eu> (tik Europoje)

„Google Cloud Print“ paslaugos:

Rodoma, ar spausdintuvas yra priregistruotas ir prijungtas prie Google arba „Cloud Print“ paslaugų.

Užsiregistravus galite keisti toliau pateiktus nustatymus.

- Suaktyvinti / Pasyvinti

- Neužregistruota

Daugiau informacijos apie registravimąsi Google „Cloud Print“ paslaugoms ieškokite toliau pateiktame tinklalapyje.

<https://www.epsonconnect.com/>

<http://www.epsonconnect.eu> (tik Europoje)

Susijusi informacija

➔ „Paslauga Epson Connect“ puslapyje 167

Tiekimo būseną meniu parinktys

Pasirinkite toliau aprašytus valdymo skydo meniu.

Nuostatos > Tiekimo būseną

Rodomas apytikslis rašalo kiekis ir techninės priežiūros dėžutės tarnavimo laikas.

Jei rodomas šauktukas, rašalo kasetėje beveik baigiasi rašalas arba beveik prisipildė techninės priežiūros dėžutė. Jei rodoma x piktograma, reikia pakeisti elementą, nes rašalo kasetėje baigėsi rašalas arba techninės priežiūros dėžutė pilna.

Priežiūra meniu parinktys

Pasirinkite toliau aprašytus valdymo skydo meniu.

Nuostatos > Priežiūra

Spaus. galvutės purkšt. tikrini.:

Pasirinkite šią funkciją, norėdami patikrinti, ar spausdinimo galvutės purkštukai užsikimšę. Spausdintuvas atspausdina purkštukų patikros šabloną.

Spausdinimo galvutės valymas:

Pasirinkite šią funkciją, norėdami išvalyti užsikimšusius spausdinimo galvutės purkštukus.

Nuostatos meniu parinktys

Spausdinimo galvutės lygiavimas:

Naudokite šią funkciją sureguliuoti spausdinimo galvutę, kad pagerintumėte spausdinimo kokybę.

Ribinės linijos lygiavimas

Pasirinkite šią funkciją, norėdami sulygiuoti vertikalias linijas.

Vertikalus sulygiavimas

Jei spausdiniai sulieti arba tekstas ir linijos nesulygiuoti, pasirinkite šią funkciją.

Horizontalusis lygiavimas

Jei spausdiniuose vienodais intervalais matote horizontalias juostas, pasirinkite šią funkciją.

Rašalo kasetės (-ių) keitimas:

Naudokite šią funkciją, kad pakeistumėte rašalo kasetes prieš baigiantis rašalui.

Popieriaus kreiptuvo valymas:

Pasirinkite šią funkciją, jei ant vidinių velenėlių yra rašalo dėmių. Spausdintuvas tiekia popierių, kad nuvalytų vidinius velenėlius.

Susijusi informacija

- ➔ „Spausdinimo galvutės tikrinimas ir valymas” puslapyje 150
- ➔ „Spausdinimo galvutės lygiavimas” puslapyje 151
- ➔ „Rašalo kasečių keitimas” puslapyje 145
- ➔ „Popieriaus kelio valymas, kad neliktų rašalo dėmių” puslapyje 153

Kalba/Language meniu parinktys

Pasirinkite toliau aprašytus valdymo skydo meniu.

Nuostatos > Kalba/Language

Pasirinkite LCD ekrane naudojamą kalbą.

Spausdintuvo būseną / spausdinti meniu parinktys

Pasirinkite toliau aprašytus valdymo skydo meniu.

Nuostatos > Spausdintuvo būseną / spausdinti

Spausdinimo būsenos lent.::

Konfigūr. būsenų lentelė:

Spausdinti informacijos lapus, kuriuose nurodytos dabartinė spausdintuvo būseną ir nuostatos.

Tiekimo būsenos lentelė:

Spausdinti informacijos lapus, kuriuose nurodyta reikmenų būseną.

Nuostatos meniu parinktys

Naudojimo istorijos lentelė:

Spausdinti informacijos lapus, kuriuose pateikta spausdintuvo naudojimo istorija.

Tinklas:

Rodomas dabartinės tinklo nuostatos.

Adresatų tvarkytuvas meniu parinktys

Pasirinkite toliau aprašytus valdymo skydo meniu.

Nuostatos > Adresatų tvarkytuvas

Registruoti / ištrinti:

Registruoja ir (arba) ištrina kontaktus, skirtus Faksas, Nuskaityti į el. paštą ir Nuskaityti į tinklo aplanką / FTP meniu.

Dažnas:

Registruoja dažnai naudojamus kontaktus greitai prieigai. Taip pat galite pakeisti sąrašo tvarką.

Spausdinti kontaktus:

Atspausdina kontaktų sąrašą.

Peržiūrėti parinktis:

Keičia kontaktų sąrašo rodymo būdą.

Paieškos parinktys:

Keičia kontaktų paieškos būdą.

Spaudinių skaitiklis meniu parinktys

Pasirinkite toliau aprašytus valdymo skydo meniu.

Nuostatos > Spaudinių skaitiklis

Rodo bendrą, juodai baltų ir spalvotų spaudinių skaičių nuo spausdintuvo įsigijimo. Palieskite **Spausdinti lapą**, norėdami spausdinti rezultatą.

Vartotojo nuostatos meniu parinktys

Pasirinkite toliau aprašytus valdymo skydo meniu.

Nuostatos > Vartotojo nuostatos

Toliau pateiktuose meniu galite pakeisti numatytuosius nustatymus.

Nuskaityti į tinklo aplanką / FTP

Nuostatos meniu parinktys

- Nuskaityti į el. paštą
- Nuskaityti į atminties įrenginį
- Nuskaityti į debesį
- Kopijuoti nuostatas
- Faksas

Atkurti numatytuosius parametrus meniu parinktys

Pasirinkite toliau aprašytus valdymo skydo meniu.

Nuostatos > Atkurti numatytuosius parametrus

Grąžinamos šių meniu nuostatų reikšmės.

- Tinklo nuostatos
- Kopijuoti nuostatas
- Nuskait. nuostatos
- Fakso nuostatos
- Pašalinti visus duomenis ir parametrus

Programinės aparatinės įrangos atnaujinimas meniu parinktys

Pasirinkite toliau aprašytus valdymo skydo meniu.

Nuostatos > Programinės aparatinės įrangos atnaujinimas

Atnaujinti:

Patikrinkite, ar į tinklo serverį buvo įkelta naujausia programinės aparatinės įrangos versija. Jei prieinamas naujinimas, galite pasirinkti, ar pradėti naujinimą.

Pranešimas:

Norėdami gauti pranešimą apie prieinamą programinės aparatinės įrangos naujinimą, pasirinkite **Įjungti**.

Informacija apie tinklo paslaugą ir programinę įrangą

Šiame skyriuje pristatomos jūsų spausdintuvui skirtos tinklo paslaugos ir programinės įrangos produktai, kuriuos galima atsisiųsti iš „Epson“ svetainės arba įkelti iš pateikto programinės įrangos kompaktinio disko.

Paslauga Epson Connect

Naudojant internete pasiekiamą „Epson Connect“ tarnybą, galima bet kada ir beveik bet kur spausdinti iš išmaniojo telefono, planšetės arba nešiojamojo kompiuterio.

Internete yra pasiekiamos toliau pateikiamos funkcijos.

Email Print	Spausdinimas nuotoliniu būdu su Epson iPrint.	Scan to Cloud	Remote Print Driver
✓	✓	✓	✓

Išsamios informacijos ieškokite Epson Connect portalo svetainėje.

<https://www.epsonconnect.com/>

<http://www.epsonconnect.eu> (tik Europoje)

Web Config

„Web Config“ yra programa, veikianti žiniatinklio naršyklėje, pvz., „Internet Explorer“ ir „Safari“, kompiuteryje arba išmaniajame įrenginyje. Galite patvirtinti spausdintuvo būseną ar pakeisti tinklo tarnybą ir spausdintuvo nustatymus. Norėdami naudoti „Web Config“, prijunkite spausdintuvą ir kompiuterį ar įrenginį prie to paties tinklo.

Pastaba:

Palaikomos šios naršyklės.

OS	Naršyklė
„Windows XP SP3“ arba naujesnė	„Internet Explorer 8“ arba naujesnė, „Firefox [*] “, „Chrome [*] “
„Mac OS X v10.6.8“ arba naujesnė	„Safari [*] “, „Firefox [*] “, „Chrome [*] “
„iOS [*] “	„Safari [*] “
„Android 2.3“ arba naujesnė	Numatytoji naršyklė
„Chrome OS [*] “	Numatytoji naršyklė

* Naudokite naujausią versiją.

Tinklo konfigūravimo paleidimas tinklo naršyklėje

1. Patikrinkite spausdintuvo IP adresą.

Spausdintuvo pradžios ekrane palieskite tinklo piktogramą, tada palieskite aktyvų ryšio metodą, kad patvirtintumėte spausdintuvo IP adresą.

Pastaba:

Taip pat patikrinkite IP adresą, atspausdindami tinklo ryšio ataskaitą.

2. Kompiuteryje arba išmaniajame įrenginyje paleiskite žiniatinklio naršyklę ir įveskite spausdintuvo IP adresą.

Formatas:

IPv4: http://spausdintuvo IP adresas/

IPv6: http://[spausdintuvo IP adresas]/

Pavyzdžiai:

IPv4: http://192.168.100.201/

IPv6: http://[2001:db8::1000:1]/

Pastaba:

Išmaniuoju įrenginiu taip pat galite vykdyti Web Config, atidarę Epson iPrint techninės priežiūros langą.

Susijusi informacija

- ➔ „Funkcijos Epson iPrint naudojimas” puslapyje 84
- ➔ „Tinklo ryšio ataskaitos spausdinimas” puslapyje 32

Web Config vykdymas operacinėje sistemoje Windows

Kai kompiuteris su spausdintuvu sujungiamas naudojant WSD, atlikite toliau nurodytus veiksmus konfigūruoti Web Config.

1. Operacinėje sistemoje Windows atidarykite įrenginių ir spausdintuvų langą.

- Windows 10

Spustelėkite pradžios mygtuką dešiniuoju pelės mygtuku ir skyriuje **Aparatūra ir garsas** pasirinkite **Valdymo skydas > Peržiūrėti įrenginius ir spausdintuvus**.

- Windows 8.1/Windows 8/Windows Server 2012 R2/Windows Server 2012

Aparatūra ir garsas (arba **Aparatūra**) pasirinkite **Darbalaukis > Nuostatos > Valdymo skydas > Peržiūrėti įrenginius ir spausdintuvus**.

- Windows 7/Windows Server 2008 R2

Spustelėkite pradžios mygtuką ir skyriuje **Aparatūra ir garsas** pasirinkite **Valdymo skydas > Peržiūrėti įrenginius ir spausdintuvus**.

- Windows Vista/Windows Server 2008

Spustelėkite pradžios mygtuką ir skyriuje **Aparatūra ir garsas** pasirinkite **Valdymo skydas > Spausdintuvai**.

2. Dešiniuoju pelės mygtuku spustelėkite naudojamą spausdintuvą ir pasirinkite **Ypatybės**.
3. Pasirinkite kortelę **Žiniatinklio paslauga** ir spustelėkite URL.

„Web Config“ paleidimas sistemoje „Mac OS X“

1. Pasirinkite **System Preferences**, pasirinkite meniu  > **Printers & Scanners** (arba **Print & Scan, Print & Fax**), tada pasirinkite spausdintuvą.
2. Spustelėkite **Options & Supplies > Show Printer Webpage**.

Windows spausdintuvo tvarkyklė

Spausdintuvo tvarkyklė valdo spausdintuvą pagal programos komandas. Atlikus nustatymus spausdintuvo tvarkyklėje pasiekiami geriausių spausdinimo rezultatų. Be to, naudodami spausdintuvo tvarkyklės priemonę, jūs galite patikrinti spausdintuvo būseną arba ją matyti veikimo būsenoje.

Pastaba:

Jūs galite keisti spausdintuvo tvarkyklės kalbą. Nustatyme **Kalba**, kurį rasite skirtuke **Tech. priežiūra**, pasirinkite norimą naudoti kalbą.

Prisijungimas prie spausdintuvo tvarkyklės iš programų

Norėdami parinkti nustatymus, taikytinus tik naudojamai programai, įjunkite tą programą.

Meniu **Failas** pasirinkite **Spausdinti** arba **Spausdinimo nustatymas**. Pasirinkite spausdintuvą ir paspauskite **Nuostatos** arba **Ypatybės**.

Pastaba:

Veiksmai skiriasi priklausomai nuo programos. Išsamios informacijos ieškokite programėlės žinyne.

Prisijungimas prie spausdintuvo tvarkyklės iš valdymo skydelio

Norėdami parinkti visoms programoms taikytinus nustatymus, prisijunkite iš valdymo skydelio.

Windows 10

Spustelėkite pradžios mygtuką dešiniuoju pelės mygtuku ir skyriuje **Aparatūra ir garsas** pasirinkite **Valdymo skydas > Peržiūrėti įrenginius ir spausdintuvus**. Dešiniuoju pelės mygtuku spustelėkite naudojamą spausdintuvą arba paspauskite ir neatleisdami pasirinkite **Spausdinimo nuostatos**.

Windows 8.1/Windows 8/Windows Server 2012 R2/Windows Server 2012

Dalyje **Aparatūra ir garsas** pasirinkite **Darbalaukis > Parametrai > Valdymo skydas > Peržiūrėti įrenginius ir spausdintuvus**. Dešiniuoju pelės mygtuku spustelėkite naudojamą spausdintuvą arba paspauskite ir neatleisdami pasirinkite **Spausdinimo nuostatos**.

Windows 7/Windows Server 2008 R2

Spustelėkite pradžios mygtuką ir skyriuje **Aparatūra ir garsas** pasirinkite **Valdymo skydas > Peržiūrėti įrenginius ir spausdintuvus**. Dešiniuoju pelės mygtuku spustelėkite naudojamą spausdintuvą ir pasirinkite **Spausdinimo nuostatos**.

Windows Vista/Windows Server 2008

Spustelėkite pradžios mygtuką ir skyriuje **Aparatūra ir garsas** pasirinkite **Valdymo skydas > Spausdintuvai**. Dešiniuoju pelės mygtuku spustelėkite naudojamą spausdintuvą ir pasirinkite **Pasirinkti spausdinimo nuostatas**.

Windows XP/Windows Server 2003 R2/Windows Server 2003

Spustelėkite pradžios mygtuką ir pasirinkite **Valdymo skydas > Spausdintuvai ir kita aparatūra > Spausdintuvai ir faksai**. Dešiniuoju pelės mygtuku spustelėkite naudojamą spausdintuvą ir pasirinkite **Spausdinimo nuostatos**.

Informacija apie tinklo paslaugą ir programinę įrangą

Prisijungimas prie spausdintuvo tvarkyklės naudojant spausdintuvo piktogramą užduočių juostoje

Darbalaukio užduočių juostoje esanti spausdintuvo piktograma yra nuorodos piktograma, kuri suteikia galimybę greitai pasiekti spausdintuvo tvarkyklę.

Paspaudus spausdintuvo piktogramą ir pasirinkus **Spausdintuvo nustatymai**, galima įjungti tą patį spausdintuvo nustatymų langą, kuris yra rodomas pasirinkus iš valdymo skydelio. Dukart paspaudus šią piktogramą, galima patikrinti spausdintuvo būseną.

Pastaba:

*Jei spausdintuvo piktograma užduočių juostoje nėra rodoma, įjunkite spausdintuvo tvarkyklės langą, spustelėkite **Stebėjimo pasirinktys** skirtuke **Tech. priežiūra** ir pasirinkite **Registruoti sparčiosios nuorodos piktogramą užduočių juostoje**.*

Paslaugų programos paleidimas

Atidarykite spausdintuvo tvarkyklės langą. Spustelėkite skirtuką **Tech. priežiūra**.

„Windows“ spausdintuvo tvarkyklės nustatymų ribojimas

Norėdami, kad kiti naudotojai negalėtų keisti kai kurių spausdintuvo tvarkyklės nustatymų, juos galite užrakinti.

Pastaba:

Prisijunkite prie kompiuterio administratoriaus teisėmis.

1. Atidarykite spausdintuvo ypatybių skirtuką **Pasirinktiniai nustatymai**.

Windows 10

Dešiniu juoju pelės mygtuku spustelėkite pradžios mygtuką arba nuspauskite jį ir laikykite, tada skyriuje **Aparatūra ir garsas** pasirinkite **Valdymo skydas > Rodyti įrenginius ir spausdintuvus**. Dešiniu juoju pelės mygtuku spustelėkite naudojamą spausdintuvą arba nuspauskite ir neatleisdami pasirinkite **Spausdintuvo ypatybės**. Spustelėkite skirtuką **Pasirinktiniai nustatymai**.

Windows 8.1/Windows 8/Windows Server 2012R2/Windows Server 2012

Dalyje **Aparatūra ir garsas** pasirinkite **Darbalaukis > Parametrai > Valdymo skydas > Rodyti įrenginius ir spausdintuvus**. Dešiniu juoju pelės mygtuku spustelėkite naudojamą spausdintuvą arba nuspauskite ir neatleisdami pasirinkite **Spausdintuvo ypatybės**. Spustelėkite skirtuką **Pasirinktiniai nustatymai**.

Windows 7/Windows Server 2008 R2

Spustelėkite pradžios mygtuką ir skyriuje **Aparatūra ir garsas** pasirinkite **Valdymo skydas > Rodyti įrenginius ir spausdintuvus**. Dešiniu juoju pelės mygtuku spustelėkite naudojamą spausdintuvą ir pasirinkite **Spausdintuvo ypatybės**. Spustelėkite skirtuką **Pasirinktiniai nustatymai**.

Windows Vista/Windows Server 2008

Spustelėkite pradžios mygtuką ir dalyje **Aparatūra ir garsas** pasirinkite **Valdymo skydas > Spausdintuvai**. Dešiniu juoju pelės mygtuku spustelėkite naudojamą spausdintuvą ir pasirinkite **Ypatybės**. Spustelėkite skirtuką **Pasirinktiniai nustatymai**.

Windows XP/Windows Server 2003 R2/Windows Server 2003

Spustelėkite pradžios mygtuką ir pasirinkite **Valdymo skydas > Spausdintuvai ir kita aparatūra > Spausdintuvai ir faksai**. Dešiniu juoju pelės mygtuku spustelėkite naudojamą spausdintuvą ir pasirinkite **Ypatybės**. Spustelėkite skirtuką **Pasirinktiniai nustatymai**.

2. Spustelėkite **Tvarkyklės nuostatos**.

3. Pasirinkite norimą uždrausti funkciją.

Paaiškinimo, kaip nustatyti elementus, žr. internetiniame žinyne.

Informacija apie tinklo paslaugą ir programinę įrangą

4. Spustelėkite **Gerai**.

„Windows“ spausdintuvo tvarkyklės naudojimo nustatymų parinkimas

Nustatymus galite parinkti įgalinę „EPSON Status Monitor 3“.

1. Atidarykite spausdintuvo tvarkyklės langą.
2. Skirtuke **Išplėstinės nuostatos** spustelėkite **Tech. priežiūra**.
3. Nustatykite reikiamus nustatymus ir spustelėkite **Gerai**.
Paaškinimo, kaip nustatyti elementus, žr. internetiniame žinyne.

Susijusi informacija

➔ „Windows spausdintuvo tvarkyklė“ puslapyje 169

Mac OS X spausdintuvo tvarkyklė

Spausdintuvo tvarkyklė valdo spausdintuvą pagal programos komandas. Atlikus nustatymus spausdintuvo tvarkyklėje pasiekiami geriausių spausdinimo rezultatų. Be to, naudodami spausdintuvo tvarkyklės priemonę, jūs galite patikrinti spausdintuvo būseną arba ją matyti veikimo būsenoje.

Prisijungimas prie spausdintuvo tvarkyklės iš programos

Spustelėkite nuostatas **Puslapio sąranka** arba **Spausdinti**, esančias programos meniu **Failas**. Jei reikia, spustelėkite **Rodyti informaciją** (arba ▼), kad būtų išplėstas spausdinimo langas.

Pastaba:

*Atsižvelgiant į naudojamą programą, **Puslapio sąranka** meniu **Failas** gali būti nerodoma, o spausdinimo ekrano rodymo veiksmai gali skirtis. Išsamios informacijos ieškokite programėlės žinyne.*

Paslaugų programos paleidimas

Pasirinkite **System Preferences**, pasirinkę  meniu > **Printers & Scanners** (arba **Print & Scan**, **Print & Fax**), o tada pasirinkite spausdintuvą. Spustelėkite **Options & Supplies** > **Utility** > **Open Printer Utility**.

„Mac OS X“ spausdintuvo tvarkyklės naudojimo nustatymų parinkimas

Prieiga prie „Mac OS X“ spausdintuvo tvarkyklės veikimo nuostatų lango

Pasirinkite **System Preferences** iš  meniu > **Printers & Scanners** (arba **Print & Scan**, **Print & Fax**), tada pasirinkite spausdintuvą. Spustelėkite **Options & Supplies** > **Options** (arba **Driver**).

Informacija apie tinklo paslaugą ir programinę įrangą

„Mac OS X“ spausdintuvo tvarkyklės veikimo nuostatos

- Storas popierius ir vokai: Spausdinant ant storo popieriaus nesutepama rašalu. Vis dėlto gali sumažėti spausdinimo greitis.
- Praleisti tuščią puslapį: Nspausdinami tušti puslapiai.
- Tylusis režimas: Sumažina spausdintuvo skleidžiamą triukšmą, tačiau gali sulėtėti ir spausdinimo greitis.
- Permit temporary black printing: laikinai spausdinama naudojant tik juodą rašalą.
- Išvesti dokumentus, paruoštus segtuvui: Įdėkite popierių taip, kad jį būtų lengva išgerti, kai duomenys yra spausdinami gulsčiame lape arba naudojamas dvipusis spausdinimas. Nepalaikomas vokų spausdinimas.
- Pašalinti baltas paraštes: Spausdinant be paraščių pašalinamos nereikalingos paraštės.
- High Speed Printing: Spausdinama spausdinimo galvutei judant abiem kryptimis. Spausdinama greičiau, bet kokybė blogesnė.
- Warning Notifications: Spausdintuvo tvarkyklei leidžiama rodyti įspėjamuosius pranešimus.
- Establish bidirectional communication: Paprastai reikia pasirinkti **On**. Jei gauti spausdintuvo informaciją neįmanoma, nes spausdintuvas bendrinamas prie tinklo prijungtais **Off** kompiuteriais arba dėl kokios nors kitos priežasties, pasirinkite **Windows**.

Epson Scan 2 (skaitytuvo tvarkyklė)

Epson Scan 2 yra nuskaitymo valdymo programa. Galite koreguoti nuskaitytų vaizdų formatą, skyrą, ryškumą, kontrastą ir kokybę.

Pastaba:

Epson Scan 2 galima paleisti ir iš TWAIN palaikančios nuskaitymo programos.

Paleidimas operacinėje sistemoje Windows

Pastaba:

*Jei naudojate Windows Server, reikia įdiegti **Kompiuterio naudojimo patirties** priemonę.*

- Windows 10
Spustelėkite pradžios mygtuką ir pasirinkite **EPSON > Epson Scan 2**.
- Windows 8.1/Windows 8/Windows Server 2012 R2/Windows Server 2012
Pagrindinio ieškos mygtuko lauke įveskite programos pavadinimą ir pasirinkite rodomą piktogramą.
- Windows 7/Windows Vista/Windows XP/Windows Server 2008 R2/Windows Server 2008/Windows Server 2003 R2/Windows Server 2003
Spustelėkite pradžios mygtuką ir pasirinkite **Visos programos** arba **Programos > EPSON > Epson Scan 2 > Epson Scan 2**.

Paleidimas operacinėje sistemoje Mac OS X

Pastaba:

Epson Scan 2 nepalaiko Mac OS X sparčiosios vartotojų perjungimo funkcijos. Spartųji vartotojų perjungimą reikia išjungti.

Pasirinkite **Eiti > Programos > Epson Software > Epson Scan 2**.

Informacija apie tinklo paslaugą ir programinę įrangą

Susijusi informacija

➔ „Programų įdiegimas” puslapyje 177

Document Capture Pro

Document Capture Pro* yra programa, skirta konfigūruoti nuskaitytų ir tinklu išsiųstų iš spausdintuvo į kompiuterį vaizdų nuostatas.

Kompiuteriu galite konfigūruoti įvairias nuskaitymo nuostatas, pvz., failų įrašymo formatą, įrašymo aplanką bei persiuntimo paskirties vietą, ir įrašyti kaip nuskaitytą dokumentą. Galite įrašyti iki 30 nuskaitytų dokumentų ir paleisti tuos dokumentus kompiuteriu arba spausdintuvu, naudodami valdymo skydelį. Pradžios ekrane palieskite **Nuskaityti > Document Capture Pro**.

Išsamios informacijos, kaip naudoti programą, ieškokite Document Capture Pro žinyne.

* Document Capture Pro skirta Windows. Mac OS X naudokite Document Capture.

Pastaba:

Windows Server operacinės sistemos nepalaikomos.

Paleidimas operacinėje sistemoje Windows

Windows 10

Spustelėkite pradžios mygtuką ir pasirinkite **Epson Software > Document Capture Pro**.

Windows 8.1/Windows 8

Pagrindinio ieškos mygtuko lauke įveskite programos pavadinimą ir pasirinkite rodomą piktogramą.

Windows 7/Windows Vista/Windows XP

Spustelėkite pradžios mygtuką ir pasirinkite **Visos programos** arba **Programos > Epson Software > Document Capture Pro**.

Paleidimas operacinėje sistemoje Mac OS X

Pasirinkite **Eiti > Programos > Epson Software > Document Capture**.

Susijusi informacija

➔ „Programų įdiegimas” puslapyje 177

PC-FAX tvarkyklė (fakso tvarkyklė)

PC-FAX tvarkyklė yra programėlė, kuri dokumentą, sukurtą naudojant kitą programėlę, leidžia išsiųsti kaip faksogramą tiesiai iš kompiuterio. PC-FAX tvarkyklė įdiegiama įdiegiant „FAX Utility“. Išsamios informacijos ieškokite programėlės žinyne.

Pastaba:

Windows Server operacinės sistemos nepalaikomos.

Veikimas gali skirtis, atsižvelgiant į programą, kuria buvo sukurtas dokumentas. Išsamios informacijos ieškokite programėlės žinyne.

Informacija apie tinklo paslaugą ir programinę įrangą

Prieiga iš Windows

Programos meniu **Failas** pasirinkite **Spausdinti** arba **Spausdinimo sąranka**. Pasirinkite naudojamą spausdintuvą (faksą) ir spustelėkite **Nuostatos** arba **Ypatybės**.

Prieiga iš Mac OS X

Programos meniu **Failas** pasirinkite **Spausdinti**. Nustatydami parametą **Spausdintuvas**, pasirinkite naudojamą spausdintuvą (faksą), o tada išskleidžiamajame meniu pasirinkite **Fax Settings** arba **Recipient Settings**.

Susijusi informacija

- ➔ „FAKSO paslaugų programa” puslapyje 174
- ➔ „Programų įdiegimas” puslapyje 177

FAKSO paslaugų programa

FAX Utility — tai programa, kurią naudojant galima konfigūruoti įvairias faksogramų siuntimo iš kompiuterio nuostatas. Pavyzdžiui, galima kurti arba redaguoti siunčiant faksogramas naudojamus kontaktų sąrašus, nustatyti, kad priimtoms faksogramoms į kompiuterį būtų įrašomos PDF formatu, ir kt. Išsamios informacijos ieškokite programėlės žinyne.

Pastaba:

- Windows Server operacinės sistemos nepalaikomos.*
- Prieš diegiant FAX Utility, būtina įdiegti spausdintuvo tvarkyklę.*

Paleidimas operacinėje sistemoje Windows

- Windows 10
Spustelėkite pradžios mygtuką ir pasirinkite **Epson Software > FAX Utility**.
- Windows 8.1/Windows 8
Pagrindinio ieškos mygtuko lauke įveskite programos pavadinimą ir pasirinkite rodomą piktogramą.
- Windows 7/Windows Vista/Windows XP
Spustelėkite pradžios mygtuką ir pasirinkite **Visos programos (arba Programos) > Epson Software > FAX Utility**.

Paleidimas operacinėje sistemoje Mac OS X

Pasirinkite **Sistemos nuostatos** iš  meniu > **Spausdintuvai ir skaitytuvai** (arba **Spausdinti ir nuskaityti, Spausdinti ir siųsti faksogramą**), tada pasirinkite spausdintuvą (FAKSA). Spustelėkite **Parinktys ir tiekimas > Paslaugų programa > Atidaryti spausdintuvo paslaugų programą**.

Susijusi informacija

- ➔ „Programų įdiegimas” puslapyje 177

EPSON Software Updater

„EPSON Software Updater“ yra programa, tikrinanti, ar internete nesiūloma naujos arba atnaujintos programinės įrangos, ir ją įdiegianti. Galima atnaujinti ir spausdintuvo programinę aparatinę įrangą bei vadovą.

Pastaba:

Windows Server operacinės sistemos nepalaikomos.

Paleidimas operacinėje sistemoje Windows

Windows 10

Spustelėkite pradžios mygtuką ir pasirinkite **Epson Software > EPSON Software Updater**.

Windows 8.1/Windows 8

Pagrindinio ieškos mygtuko lauke įveskite programos pavadinimą ir pasirinkite rodomą piktogramą.

Windows 7/Windows Vista/Windows XP

Spustelėkite pradžios mygtuką ir pasirinkite **Visos programos (arba Programos) > Epson Software > EPSON Software Updater**.

Pastaba:

*Be to, EPSON Software Updater galite paleisti paspausdami spausdintuvo piktogramą darbalaukio užduočių juostoje ir pasirinkdami **Programinės įrangos naujinimas**.*

Paleidimas operacinėje sistemoje Mac OS X

Pasirinkite **Eiti > Programos > Epson Software > EPSON Software Updater**.

Susijusi informacija

➔ [„Programų įdiegimas“ puslapyje 177](#)

EpsonNet Config

„EpsonNet Config“ yra programa, kurią naudojant galima nustatyti tinklo sąsajos adresus ir protokolus. Norėdami gauti daugiau informacijos, žr. „EpsonNet Config“ vadovą arba programos žinyną.

Paleidimas operacinėje sistemoje Windows

Windows 10

Spustelėkite pradžios mygtuką ir pasirinkite **EpsonNet > EpsonNet Config**.

Windows 8.1/Windows 8/Windows Server 2012 R2/Windows Server 2012

Pagrindinio ieškos mygtuko lauke įveskite programos pavadinimą ir pasirinkite rodomą piktogramą.

Windows 7/Windows Vista/Windows XP/Windows Server 2008 R2/Windows Server 2008/Windows Server 2003 R2/Windows Server 2003

Spustelėkite pradžios mygtuką ir pasirinkite **Visos programos (arba Programos) > EpsonNet > EpsonNet Config V4 > EpsonNet Config**.

Paleidimas operacinėje sistemoje Mac OS X

Pasirinkite **Eiti > Programos > Epson Software > EpsonNet > EpsonNet Config V4 > EpsonNet Config**.

Susijusi informacija

➔ „Programų įdiegimas” puslapyje 177

Programų šalinimas



Prisijunkite prie kompiuterio administratoriaus teisėmis. Kompiuteriui paraginus įveskite administratoriaus slaptažodį.

Programų šalinimas — Windows

1. Norėdami išjungti spausdintuvą, paspauskite mygtuką .
 2. Išjunkite visas veikiančias programas.
 3. Atidarykite **Valdymo skydas**:
 - Windows 10
Dešiniuju pelės klavišu paspauskite ant pradžios mygtuko (ar jį paspauskite ir palaikykite) ir pasirinkite **Valdymo skydas**.
 - Windows 8.1/Windows 8/Windows Server 2012 R2/Windows Server 2012
Pasirinkite **Darbalaukis > Parametrai > Valdymo skydas**.
 - Windows 7/Windows Vista/Windows XP/Windows Server 2008 R2/Windows Server 2008/Windows Server 2003 R2/Windows Server 2003
Spustelėkite pradžios mygtuką ir pasirinkite **Valdymo skydas**.
 4. Atidarykite **Pašalinti programą** (arba **Įtraukti arba pašalinti programas**):
 - Windows 10/Windows 8.1/Windows 8/Windows 7/Windows Vista/Windows Server 2012 R2/Windows Server 2012/Windows Server 2008 R2/Windows Server 2008
Dalyje **Programos** pasirinkite **Pašalinti programą**.
 - Windows XP/Windows Server 2003 R2/Windows Server 2003
Spustelėkite **Įtraukti arba pašalinti programas**.
 5. Pasirinkite norimą pašalinti programą.
 6. Pašalinkite programas:
 - Windows 10/Windows 8.1/Windows 8/Windows 7/Windows Vista/Windows Server 2012 R2/Windows Server 2012/Windows Server 2008 R2/Windows Server 2008
Spustelėkite **Pašalinti/keisti** arba **Pašalinti**.
 - Windows XP/Windows Server 2003 R2/Windows Server 2003
Spustelėkite **Keisti/pašalinti** arba **Pašalinti**.
- Pastaba:**
*Jei bus atidarytas langas **Vartotojo abonemento valdymas**, spustelėkite **Tęsti**.*
7. Vadovaukitės ekrane rodomomis instrukcijomis.

Informacija apie tinklo paslaugą ir programinę įrangą

Programų šalinimas – „Mac OS X“

1. Naudodami Uninstaller atsisiųskite EPSON Software Updater.
Kartą atsisiuntus Uninstaller šalinimo programą, jos nebereikės siųstis kaskart norint pašalinti programą.
2. Paspausdami mygtuką  išjunkite spausdintuvą.
3. Norėdami pašalinti spausdintuvo tvarkyklę arba „PC-FAX“ tvarkyklę, pasirinkite **System Preferences**, pasirinkę  meniu > **Printers & Scanners** (arba **Print & Scan, Print & Fax**), o tada pašalinkite spausdintuvą iš įjungtų spausdintuvų sąrašo.
4. Uždarykite visas atidarytas programas.
5. Pasirinkite **Go > Applications > Epson Software > Uninstaller**.
6. Pasirinkite norimą pašalinti programą ir spustelėkite **Uninstall**.



Svarbu:

Uninstaller pašalins visas kompiuteryje įdiegtas „Epson“ rašalinių spausdintuvų tvarkykles. Jei naudojate kelis „Epson“ rašalinius spausdintuvus ir norite panaikinti tik kai kurias tvarkykles, pirmiausia panaikinkite visas, o tada vėl įdiekite būtinąją spausdintuvo tvarkyklę.

Pastaba:

Jei programų sąrašė norimos pašalinti programos nėra, naudodami Uninstaller jos pašalinti negalėsite. Tokiu atveju pasirinkite **Go > Applications > Epson Software**, pasirinkite norimą pašalinti programą ir nuvilkite ją į šiukšlinės piktogramą.

Susijusi informacija

➔ „EPSON Software Updater“ puslapyje 175

Programų įdiegimas

Prijunkite kompiuterį prie tinklo ir įdiekite naujausią programų versiją iš interneto svetainės.

Pastaba:

- Prisijunkite prie kompiuterio administratoriaus teisėmis. Kompiuteriui paraginus įveskite administratoriaus slaptažodį.
- Įdiegdami programą iš naujo, ją pirmiausia turite pašalinti.

1. Išjunkite visas veikiančias programas.
2. Diegdami spausdintuvo tvarkyklę arba „Epson Scan 2“, laikinai atjunkite spausdintuvą nuo kompiuterio.

Pastaba:

Spausdintuvo prie kompiuterio nejunkite tol, kol būsite paprašyti tai padaryti.

3. Įdiekite programas vykdydami toliau nurodytoje svetainėje pateiktas instrukcijas.

<http://epson.sn>

Informacija apie tinklo paslaugą ir programinę įrangą

Pastaba:

- ❑ „Document Capture Pro“ įdiekite iš nurodytos svetainės.

<http://support.epson.net/> (ne Europoje)

http://assets.epson-europe.com/gb/en/document_capture_pro/index.html (Europoje)

- ❑ Jeigu naudojate Windows kompiuterį ir negalite atsisiųsti programų iš svetainės, galite jas įdiegti iš pateikiamo kompaktinio disko, išskyrus Document Capture Pro programą.

Susijusi informacija

➔ „Programų šalinimas“ puslapyje 176

Programų ir programinės aparatinės įrangos naujinimas

Atnaujinant programas ir programinę aparatinę įrangą gali pavykti išspręsti kai kurias problemas ir pagerinti veikimą arba pridėti funkcijų. Įsitikinkite, kad naudojamos programos ir programinė aparatinė įranga yra naujausios versijos.

1. Įsitikinkite, kad spausdintuvas yra prijungtas prie kompiuterio, o kompiuteris prijungtas prie interneto.
2. Paleiskite EPSON Software Updater ir atnaujinkite programas arba programinę aparatinę įrangą.



Svarbu:

Neišjunkite spausdintuvo ir neatjunkite maitinimo, kol nebus užbaigtas naujinimas, kitaip spausdintuvas gali sugesti.

Pastaba:

Jei sąraše norimos atnaujinti programos nėra, naudodami EPSON Software Updater jos atnaujinti negalėsite. Vietinėje „Epson“ svetainėje patikrinkite, ar nesiūlomos naujausios programų versijos.

<http://www.epson.com>

Susijusi informacija

➔ „EPSON Software Updater“ puslapyje 175

Spausdintuvo programinės aparatinės įrangos naujinimas naudojant valdymo skydą

Jeigu spausdintuvas yra prijungtas prie interneto, galite naujinti spausdintuvo programinę aparatinę įrangą naudodami valdymo skydą. Taip pat galite nustatyti spausdintuvą reguliariai ieškoti programinės aparatinės įrangos naujinimų ir pranešti, jei naujinimai yra prieinami.

1. Pradžios ekrane palieskite **Nuostatos**.

Informacija apie tinklo paslaugą ir programinę įrangą

2. Palieskite **Programinės aparatinės įrangos atnaujinimas > Atnaujinti**.

Pastaba:

Palieskite **Pranešimas > Įjungti**, kad nustatytumėte spausdintuvą reguliariai ieškoti prieinamų programinės aparatinės įrangos naujinimų.

3. Perskaitykite ekrane rodomą pranešimą ir palieskite **Pradėti tikrinti**.

Spausdintuvas ieško prieinamų naujinimų.

4. Jei skystųjų kristalų ekrane rodoma žinutė, įspėjanti apie prieinamą programinės aparatinės įrangos naujinimą, laikykitės ekrane esančių nurodymų, kad pradėtumėte naujinimą.



Svarbu:

- Neišjunkite spausdintuvo ir neatjunkite maitinimo, kol nebus užbaigtas naujinimas, kitaip spausdintuvas gali sugesti.*
- Jei programinės aparatinės įrangos naujinimas nėra užbaigiamas ar yra nesėkmingas, spausdintuvas tinkamai neįsijungia, o kitą kartą įjungus spausdintuvą skystųjų kristalų ekrane rodoma Recovery Mode. Tokiu atveju turite vėl atnaujinti programinę aparatinę įrangą naudodami kompiuterį. USB laidu prijunkite spausdintuvą prie kompiuterio. Kol spausdintuvas rodo „Recovery Mode“, programinės aparatinės įrangos atnaujinti nepavyks. Per kompiuterį galite prisijungti prie vietinio Epson tinklalapio, iš kurio galite parsisiųsti naujausią spausdintuvo programinę-aparatinę įrangą. Laikydami tinklalapio instrukcijų atlikite tolimesnius veiksmus.*

Problemų sprendimas

Spausdintuvo būsenos tikrinimas

Skystųjų kristalų ekrane rodomų pranešimų peržiūra

Jei skystųjų kristalų ekrane rodomas klaidos pranešimas, norėdami išspręsti problemą, sekite ekrane pateiktus nurodymus arba taikykite toliau pateiktus sprendimus.

Klaidų pranešimai	Sprendimai
Spausdintuvo klaida. Išjunkite maitinimą ir vėl jį įjunkite. Išsamiau žr. dokumentuose.	Išimkite iš spausdintuvo visą popierių arba apsauginę medžiagą. Jei vis tiek rodomas klaidos pranešimas, kreipkitės į „Epson“ pagalbos skyrių.
XX nėra popieriaus. Įdėkite popieriaus ir palieskite GERA! XX / XX	Įdėkite popierių, tada iki galo įstatykite popieriaus kasetę.
Jums reikia pakeisti Rašalo kasetę.	Kad spaudiniai būtų aukščiausios kokybės, o spausdinimo galvutė apsaugota, pakeisti kasetę nurodoma tada, kai joje dar yra tam tikras saugus rašalo kiekis. Kasetę reikia keisti tada, kai pateikiamas raginimas tai padaryti.
Popieriaus konfigūravimas išjungtas. Kai kurios funkcijos gali neveikti. Išsamiau žr. pateiktus dokumentus.	Jei išjungtas Automat. popieriaus sąrankos rodymas , „AirPrint“ naudoti negalėsite.
Neaptiktas numerio rinkimo signalas.	Šią problemą galima išspręsti paliečiant Nuostatos > Bendrosios nuostatos > Fakso nuostatos > Pagrind. nuostatos > Linijos tipas , o tuomet pasirinkus PBX . Norint, kad telefono sistema prisijungtų prie išorinės linijos, būtina įvesti kodą; pasirinkę PBX nustatykite prieigos kodą. Įvesdami išorinės linijos fakso numerį, vietoj kodo įveskite # (groteles). Taip jungtis daug saugiau. Jei vis tiek rodomas klaidos pranešimas, išjunkite Skamb. tono aptikimas nuostatas. Tačiau, išjungus šią funkciją, gali būti atmetas pirmasis fakso numerio skaitmuo ir faksogramos išsiųstos klaidingu numeriu.
Neleistinas IP adreso ir potinklio šablono derinys. Išsamiau žr. dokumentuose.	Įveskite teisingą IP adresą arba numatytąjį šliuzą. Susisieki su asmeniu, kuris įdiegė tinklą, kad jis jums padėtų.
Norėdami naudotis debesų paslaugomis atnaujinkite šakninį sertifikatą.	Paleiskite Web Config, tada atnaujinkite šakninį sertifikatą.
Patikrinkite, ar kompiuteriui tinka Spausdintuvo prievado nuostatos (pavyzdžiui, IP adresas) arba spausdintuvo tvarkyklė.	Patikrinkite, ar kortelėje Ypatybės > Prievadas , atidaromoje pasirinkus meniu Spausdintuvas , yra pasirinktas tinkamas spausdintuvo prievadas.
Patikrinkite, ar kompiuteriui tinka prievado nuostatos arba spausdintuvo tvarkyklė. Išsamesnės informacijos ieškokite dokumentuose.	USB jungčiai pasirinkite „ USBXXX “ arba tinklo jungčiai „ EpsonNet Print Port “.

Problemų sprendimas

Klaidų pranešimai	Sprendimai
Recovery Mode	<p>Spausdintuvas pradėjo veikti atkūrimo režimu, nes nepavyko atnaujinti programinės aparatinės įrangos. Atlikdami toliau nurodytus veiksmus, dar kartą pabandykite atnaujinti programinę aparatinę įrangą.</p> <ol style="list-style-type: none"> 1. USB kabeliu prijunkite spausdintuvą prie kompiuterio. (Jei nustatytas atkūrimo režimas, per tinklo ryšį programinės aparatinės įrangos atnaujinti nepavyks.) 2. Daugiau nurodymų rasite vietos „Epson“ svetainėje.

Susijusi informacija

- ➔ [„Kreipimasis į „Epson“ klientų aptarnavimo skyrių“ puslapyje 228](#)
- ➔ [„Programų įdiegimas“ puslapyje 177](#)
- ➔ [„Programų ir programinės aparatinės įrangos naujinimas“ puslapyje 178](#)

Spausdintuvo būsenos patikra — „Windows“

1. Atidarykite spausdintuvo tvarkyklės langą.
2. Skirtuke **EPSON Status Monitor 3** spustelėkite **Tech. priežiūra**, o tada spustelėkite **Detalės**.

Patikrinkite spausdintuvo būseną, rašalo lygius ir klaidų būseną.

Pastaba:

Jei EPSON Status Monitor 3 išjungta, skirtuke Išplėstinės nuostatos spustelėkite Tech. priežiūra ir pasirinkite Igalinti "EPSON Status Monitor 3".

Susijusi informacija

- ➔ [„Windows spausdintuvo tvarkyklė“ puslapyje 169](#)

Spausdintuvo būsenos patikra — Mac OS X

1. Pasirinkite **Sistemos nuostatos**, atidarę meniu , spauskite **Spausdintuvai ir skaitytuvai** (arba **Spausdinti ir nuskaityti, Spausdinti ir siųsti faksogramą**), tada pasirinkite spausdintuvą.
2. Spustelėkite **Parinktytys ir tiekimas > Paslaugų programa > Atidaryti spausdintuvo paslaugų programą**.
3. Spustelėkite **EPSON Status Monitor**.
Patikrinkite spausdintuvo būseną, rašalo lygius ir klaidų būseną.

Programinės įrangos būsenos tikrinimas

Atnaujinant programinę įrangą į naujausią versiją, gali pavykti išspręsti problemas. Patikrinkite programinės įrangos būseną, naudokite programinės įrangos naujinimo įrankį.

Susijusi informacija

- ➔ „EPSON Software Updater” puslapyje 175
- ➔ „Programų ir programinės aparatinės įrangos naujinimas” puslapyje 178

Įstrigusio popieriaus išėmimas

Norėdami išsiaiškinti, kur įstrigo popierius (taip pat ir jo nuoplaišos), ir jį išimti, vykdykite spausdintuvo valdymo skydelio ekrane pateiktas instrukcijas. Animacija LCD ekrane rodo, kaip išimti įstrigusį popierių.

**Perspėjimas:**

Kol ranka yra spausdintuvo viduje, niekada nelieskite valdymo skydelio mygtukų. Jei spausdintuvas pradės veikti, galite susižaloti. Elkitės atsargiai, kad nepaliestumėte kyšančių dalių ir nesusižeistumėte.

**Svarbu:**

Atsargiai išimkite įstrigusį popierių. Mėginant išimti popierių jėga galima pakenkti spausdintuvui.

Popierius tiekiamas netinkamai

Patikrinkite toliau nurodytus punktus, tada imkitės atitinkamų veiksmų problemai išspręsti.

- Padėkite spausdintuvą ant lygaus paviršiaus ir naudokite esant rekomenduojamoms aplinkos sąlygoms.
- Naudokite šio spausdintuvo palaikomą popierių.
- Laikykitės atsargumo priemonių dėl popieriaus naudojimo.
- Lapų nedėkite daugiau nei nurodyta tam tikros rūšies popieriui. Jei naudojate paprastąjį popierių, jo šūsnis neturi būti aukščiau už liniją, kuri pažymėta trikampi simboliu ant kraštinio kreiptuvo.
- Įsitinkite, ar popieriaus dydžio ir popieriaus tipo nuostatos atitinka į spausdintuvą įdėto popieriaus faktinį dydį ir tipą.

Susijusi informacija

- ➔ „Su aplinka susiję techniniai duomenys” puslapyje 219
- ➔ „Atsargumo priemonės dėl popieriaus naudojimo” puslapyje 41
- ➔ „Galimas popierius ir talpa” puslapyje 42
- ➔ „Popieriaus rūšių sąrašas” puslapyje 43

Įstrigo popierius

Įdėkite popieriaus tinkama kryptimi ir priekinio krašto kreiptuvus pristumkite prie popieriaus kraštų.

Susijusi informacija

- ➔ „Įstrigusio popieriaus išėmimas” puslapyje 182
- ➔ „Popieriaus įdėjimas į Popieriaus kasetę” puslapyje 44

Kreivai tiekiamas popierius

Įdėkite popieriaus tinkama kryptimi ir priekinio krašto kreiptuvus pristumkite prie popieriaus kraštų.

Susijusi informacija

➔ „Popieriaus įdėjimas į Popieriaus kasetę” puslapyje 44

Vienu metu tiekiami keli popieriaus lapai

Jei vykdant rankinį dvipusį spausdinimą tiekiami po kelis popieriaus lapus iš karto, išimkite visą spausdintuve esantį popierių ir įdėkite jį iš naujo.

Originalas netiekiamas į ADF

- Naudokite tokius originalus, kuriuos galima dėti į ADF.
- Įdėkite originalus tinkama kryptimi ir ADF kraštinius kreiptuvus pristumkite prie originalų kraštų.
- Išvalykite ADF vidų.
- Nedėkite originalų virš linijos, ADF pažymėtos trikampio simboliu.

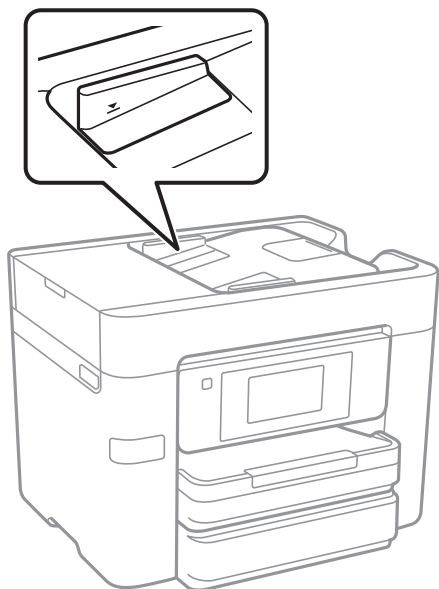

- Įsitikinkite, kad ekrano apačioje yra ADF piktograma. Jei jos nėra, vėl dėkite originalus.

Susijusi informacija



- ➔ „Turimi ADF originalai” puslapyje 48
- ➔ „Originalų padėjimas ant ADF” puslapyje 48
- ➔ „ADF valymas” puslapyje 153

Su maitinimu ir valdymo skydeliu susijusios problemos

Nepavyksta įjungti maitinimo

- Įsitikinkite, kad maitinimo laidas tinkamai prijungtas.
- Šiek tiek ilgiau palaikykite nuspaustą mygtuką .

Nepavyksta išjungti maitinimo

Šiek tiek ilgiau palaikykite nuspaustą mygtuką . Jei vis tiek nepavyksta išjungti spausdintuvo, atjunkite maitinimo laidą. Kad neuždžiūtų spausdinimo galvutė, vėl įjunkite spausdintuvą ir išjunkite jį paspausdami mygtuką .

Maitinimas išjungiamas automatiškai

- Palieskite **Nuostatos > Bendrosios nuostatos > Pagrind. nuostatos > Išjungimo nuostatos**, tada išjunkite nuostatas **Išjungti, jei neaktyvus** ir **Išjungti, jei atjungtas**.
- Palieskite **Nuostatos > Bendrosios nuostatos > Pagrind. nuostatos**, tada išjunkite nuostatą **Išjungimo laikmatis**.

Pastaba:

Jūsų gaminys gali turėti funkciją **Išjungimo nuostatos** arba **Išjungimo laikmatis**, atsižvelgiant į įsigijimo vietą.

Užgęsta skystųjų kristalų ekranas

Spausdintuvas veikia miego režimu. Palieskite bet kurią skystųjų kristalų ekrano vietą, kad grįžtumėte į pradinę būklę.

Jutiklinis ekranas nereaguoja

- Jei ant optinio jutiklinio ekrano prilipinote apsauginę etiketę, jis gali nereaguoti.
- Išjunkite spausdintuvą ir nuvalykite ekraną minkštu, sausu audeklu. Jei ekranas išteptas, jis gali nereaguoti.

Spausdinimas iš kompiuterio negalimas

Ryšio tikrinimas

- Tvirtai prijunkite USB laidą prie spausdintuvo ir kompiuterio.
- Jei naudojate USB šakotuvą, spausdintuvą junkite tiesiai prie kompiuterio.

Problemų sprendimas

- Jei negalite spausdinti per tinklą, peržiūrėkite puslapį, kuriame aprašytas prisijungimo per tinklą iš kompiuterio metodas.

Programinės įrangos ir duomenų tikrinimas

- Įdiekite spausdintuvo tvarkyklę.
- Jei spausdinate didelį duomenų vaizdą, kompiuteryje gali baigtis atmintis. Spausdinkite mažesnės skiriamosios gebos arba formato vaizdą.

Spausdintuvo būsenos tikrinimas kompiuteryje (Windows)

Spustelėkite **Spausdinimo eilė**, esantį spausdintuvo tvarkyklės **Tech. priežiūra** kortelėje, tada patikrinkite toliau nurodytą informaciją.

- Patikrinkite, ar nėra pristabdytų spausdinimo užduočių.
Jei reikia, atšaukite spausdinimą.
- Įsitinkinkite, kad spausdintuvas neveikia atjungties arba laukimo režimu.
Jei spausdintuvas veikia atjungties arba laukimo režimu, pereikite į meniu **Spausdintuvas** ir atšaukite atjungties arba laukimo režimo nuostatas.
- Atidarykite meniu **Spausdintuvas** ir įsitinkinkite, kad spausdintuvas pasirinktas kaip numatytasis (meniu elementas turi būti pažymėtas varnele).
Jei spausdintuvas nėra pasirinktas kaip numatytasis, nustatykite jį kaip numatytąjį spausdintuvą.
- Patikrinkite, ar kortelėje **Ypatybės > Prievedas**, atidaromoje pasirinkus meniu **Spausdintuvas**, yra pasirinktas tinkamas spausdintuvo prievadas.
USB jungčiai pasirinkite „USBXXX“ arba tinklo jungčiai „EpsonNet Print Port“.

Spausdintuvo būsenos tikrinimas kompiuteryje (Mac OS X)

Įsitinkinkite, kad spausdintuvo būsena nėra **Pristabdyta**.

Pasirinkite **Sistemos nuostatos**, atidarę meniu  > **Spausdintuvai ir skaitytuvai** (arba **Spausdinti ir nuskaityti, Spausdinti ir siųsti faksogramą**), tada dukart spustelėkite spausdintuvą. Jei spausdintuvas pristabdytas, spustelėkite **Tęsti** (arba **Tęsti spausdinimą**).

Susijusi informacija

- ➔ „Prijungimas prie kompiuterio“ puslapyje 23
- ➔ „Programų įdiegimas“ puslapyje 177
- ➔ „Spausdinimo atšaukimas“ puslapyje 87

Kai negalite atlikti tinklo nustatymų

- Išjunkite įrenginius, kuriuos norite prijungti prie tinklo. Palaukite apie 10 sekundžių, tada įjunkite įrenginius šia tvarka: prieigos taškas, kompiuteris ar išmanusis įrenginys, spausdintuvas. Perkelkite spausdintuvą ir kompiuterį ar išmanųjį įrenginį arčiau prieigos taško, kad pagerintumėte radijo bangų ryšį, ir bandykite vėl atlikti tinklo nustatymus.
- Palieskite **Nuostatos > Bendrosios nuostatos > Tinklo nuostatos > Ryšio patikrinimas**, tada išspausdinkite tinklo ryšio ataskaitą. Jei įvyko klaida, patikrinkite tinklo ryšio ataskaitą ir laikykitės atspausdintų sprendimo būdų.

Problemų sprendimas

Susijusi informacija

- ➔ „Tinklo ryšio ataskaitos spausdinimas” puslapyje 32
- ➔ „Tinklo ryšio ataskaitos pranešimai ir sprendimai” puslapyje 33

Negalima prisijungti įrenginiais net esant teisingiems tinklo nustatymams

Jei negalite kompiuteriu arba išmaniuoju įrenginiu prisijungti prie spausdintuvo, o tinklo ryšio ataskaita neparodė jokių problemų, žr. toliau.

- ❑ Yra galimybė, kad vienu metu naudodami kelis prieigos taškus negalėsite kompiuteriu arba išmaniuoju įrenginiu prisijungti prie spausdintuvo, priklausomai nuo prieigos taško nustatymų. Prijunkite kompiuterį ar išmanųjį įrenginį prie to paties prieigos taško kaip ir spausdintuvą.

Išjunkite išmaniojo įrenginio duomenų peradresavimo funkciją, jei ji įjungta.

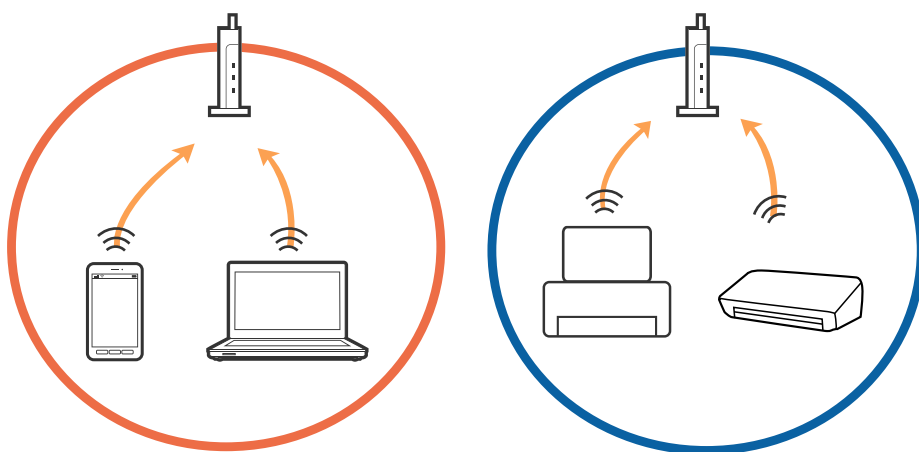

- ❑ Jei prieigos taškas turi kelis SSID ir įrenginiai prijungti prie skirtingų SSID tame pačiame prieigos taške, prie šio prieigos taško gali nepavykti prisijungti. Prijunkite kompiuterį ar išmanųjį įrenginį prie to paties SSID kaip ir spausdintuvą.

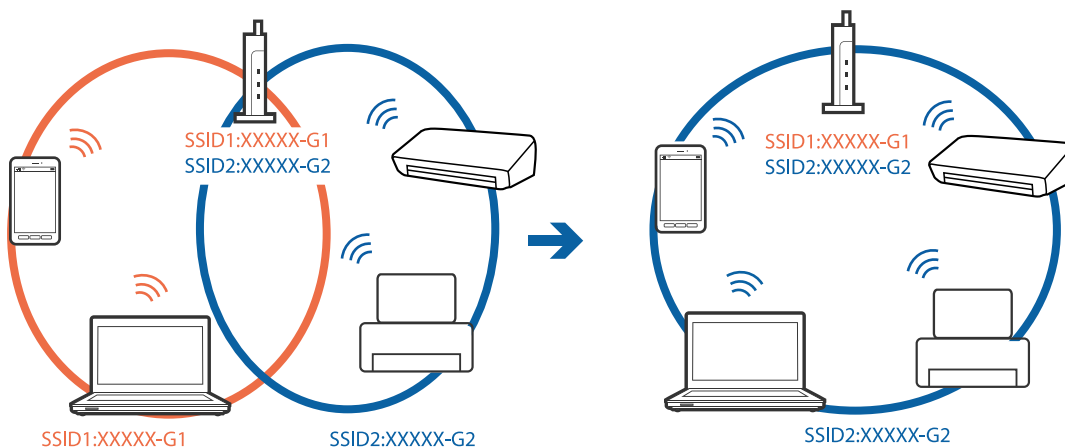

Problemų sprendimas

- ❑ Prieigos taškas, kuris atitinka IEEE802.11a ir IEEE802.11g, turi 2,4 GHz ir 5 GHz SSID. Jei negalite prijungti kompiuterio ar išmaniojo įrenginio prie 5 GHz SSID, negalėsite prisijungti ir prie spausdintuvo, kadangi spausdintuvas palaiko ryšį tik aukštesniu nei 2,4 GHz dažniu. Prijunkite kompiuterį ar išmanųjį įrenginį prie to paties SSID kaip ir spausdintuvas.

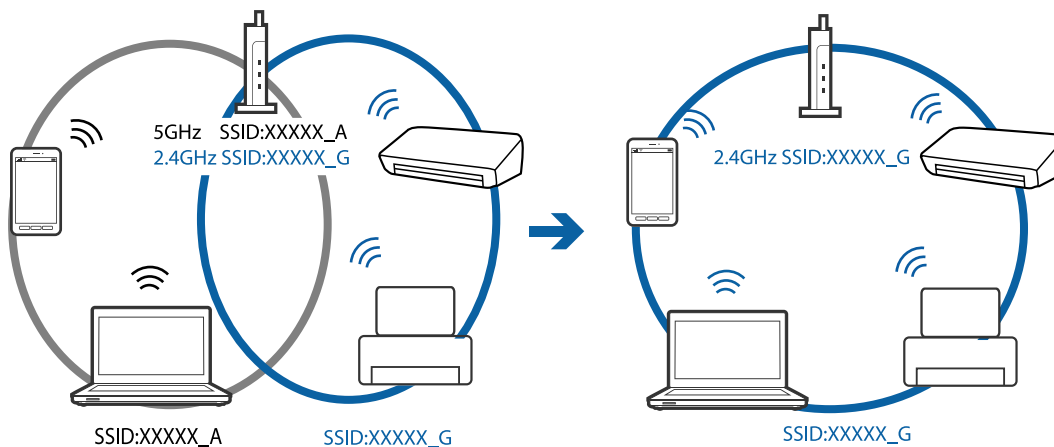

- ❑ Daugelis prieigos taškų turi privatumo skyriklio funkciją, kuri blokuoja ryšį tarp prijungtų įrenginių. Jei negalite sujungti spausdintuvo ir kompiuterio ar išmaniojo įrenginio, nors jie prisijungę prie to paties tinklo, išjunkite prieigos taško privatumo skyriklį. Daugiau informacijos ieškokite su prieigos tašku pateikiamame vadove.

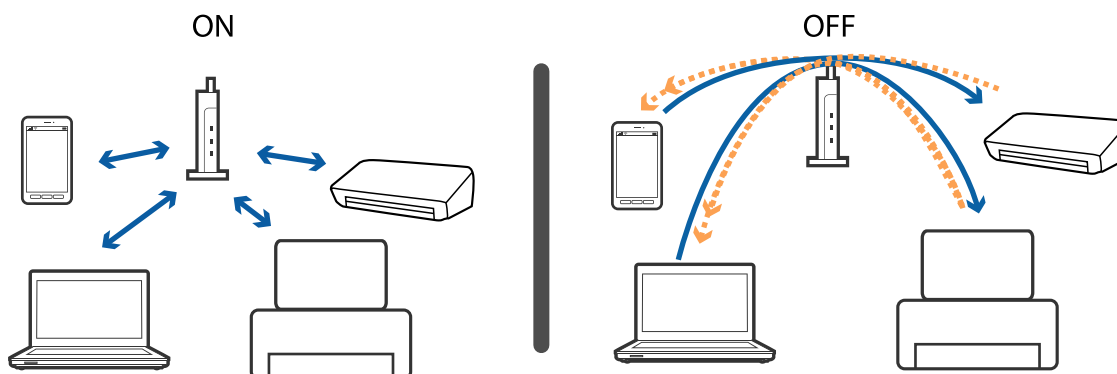

Susijusi informacija

- ➔ „Prie spausdintuvo prijungto SSID tikrinimas” puslapyje 187
- ➔ „SSID patikrinimas per kompiuterį” puslapyje 188

Prie spausdintuvo prijungto SSID tikrinimas

Palieskite **Nuostatos** > **Bendrosios nuostatos** > **Tinklo nuostatos** > **Tinklo būseną**. Iš kiekvieno meniu, galite patikrinti Wi-Fi ir Wi-Fi Direct SSID.

SSID patikrinimas per kompiuterį

„Windows“

Darbalaukiu užduoties dėkle spustelėkite . Rodomame sąrašė patikrinkite prijungto SSID pavadinimą.



„Mac OS X“

Patikrinkite „Wi-Fi“ piktogramą kompiuterio ekrano viršuje. Rodomas SSID sąrašas, o prijungti SSID yra pažymėti varnele.



Spausdintuvai netikėtai negali spausdinti per tinklo ryšį

Tinklo aplinkos patikrinimas

- Jei pakeitėte prieigos tašką ar tiekėją, bandykite vėl nustatyti spausdintuvo tinklo parametrus. Prijunkite kompiuterį ar išmanųjį įrenginį prie to paties SSID kaip ir spausdintuvas.
- Išjunkite įrenginius, kuriuos norite prijungti prie tinklo. Palaukite apie 10 sekundžių, tada įjunkite įrenginius šia tvarka: prieigos taškas, kompiuteris ar išmanusis įrenginys, spausdintuvas. Perkelkite spausdintuvą ir kompiuterį ar išmanųjį įrenginį arčiau prieigos taško, kad pagerintumėte radijo bangų ryšį, ir bandykite vėl atlikti tinklo nustatymus.

Kompiuterio patikrinimas

Operacinėje sistemoje „Windows“ spustelėkite **Spausdinimo eilė** spausdintuvo tvarkyklės kortelėje **Tech. priežiūra**, tada patikrinkite šiuos dalykus.

- Patikrinkite, ar nėra pristabdytų spausdinimo užduočių.
Jei reikia, atšaukite spausdinimą.
- Įsitikinkite, kad spausdintuvas neveikia atjungties arba laukimo režimu.
Jei spausdintuvas veikia atjungties arba laukimo režimu, pereikite į meniu **Spausdintuvas** ir atšaukite atjungties arba laukimo režimo nuostatas.
- Atidarykite meniu **Spausdintuvas** ir įsitikinkite, kad spausdintuvas pasirinktas kaip numatytasis (menu elementas turi būti pažymėtas varnele).
Jei spausdintuvas nėra pasirinktas kaip numatytasis, nustatykite jį kaip numatytąjį spausdintuvą.
- Patikrinkite, ar pasirinkote tinkamą prievadą: **Spausdintuvo ypatybės** > **Prievadas**.

Tinklo ryšio ataskaitos tikrinimas

Palieskite **Nuostatos** > **Bendrosios nuostatos** > **Tinklo nuostatos** > **Ryšio patikrinimas**, tada išspausdinkite tinklo ryšio ataskaitą. Jei ataskaita parodo, kad tinklo ryšio užmegzti nepavyko, patikrinkite tinklo ryšio ataskaitą ir laikykitės išspausdintų sprendimų.

Kompiuterio ryšio su tinklo tikrinimas

Pabandykite prisijungti prie svetainės per kompiuterį, kad įsitikintumėte, kad kompiuterio tinklo parametrai yra teisingi. Jei negalite prisijungti prie jokios svetainės, problema yra kompiuteryje. Patikrinkite kompiuterio ryšį su tinklu.

Susijusi informacija

- ➔ „Prie spausdintuvo prijungto SSID tikrinimas“ puslapyje 187
- ➔ „Tinklo ryšio ataskaitos spausdinimas“ puslapyje 32
- ➔ „Tinklo ryšio ataskaitos pranešimai ir sprendimai“ puslapyje 33
- ➔ „Windows spausdintuvo tvarkyklė“ puslapyje 169

Spausdintuvas netikėtai negali spausdinti per USB ryšį

- Atjunkite USB laidą nuo kompiuterio. Dešiniuoju pelės klavišu spustelėkite kompiuteryje rodomą spausdintuvo ikoną ir pasirinkite **Pašalinti įrenginį**. Tada prijunkite USB laidą prie kompiuterio ir atlikite bandomąjį spausdinimą. Jei įmanomas spausdinimas, sąranka užbaigta.
- Iš naujo nustatykite USB ryšį laikydamiesi šio vadovo dalies [Prisijungimo prie kompiuterio metodo pakeitimas].

Susijusi informacija

- ➔ [„Prijungimo prie kompiuterio būdo pakeitimas“ puslapyje 37](#)

Nepavyksta spausdinti iš „iPhone“ ar „iPad“

- Prijunkite iPhone ar iPad prie to tinklo (SSID), prie kurio prijungtas spausdintuvas.
- Toliau nurodytuose meniu įjunkite **Automat. popieraus sąrankos rodymas**.
Nuostatos > Bendrosios nuostatos > Spausdintuvo parametrai > Popieriaus šaltinių nuostatos > Automat. popieraus sąrankos rodymas
- Įjunkite parametą AirPrint Web Config.

Susijusi informacija

- ➔ [„Prijungimas prie išmaniojo prietaiso“ puslapyje 25](#)
- ➔ [„Web Config“ puslapyje 167](#)

Su spaudiniais susijusios problemos

Spaudinys yra nusitrynęs, trūksta spalvų

Jeigu spausdintuvas buvo ilgai nenaudotas, gali būti užsikimšę spausdinimo galvutės purkštukai, todėl rašalas gali būti netiekiamas. Atlikite purkštukų patikrą, ir, jei kuris nors spausdinimo galvutės purkštukas yra užsikimšęs, išvalykite spausdinimo galvutę.

Susijusi informacija

- ➔ [„Spausdinimo galvutės tikrinimas ir valymas“ puslapyje 150](#)

Atsiranda juostų ar nepageidaujamų spalvų

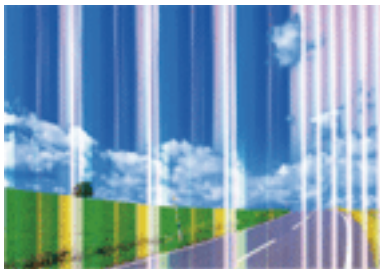

Greičiausiai užsikimšę spausdinimo galvutės purkštukai. Atlikite purkštukų patikrą, kad patikrintumėte, ar neužsikimšę spausdinimo galvutės purkštukai. Jei kuris nors spausdinimo galvutės purkštukas yra užsikimšęs, išvalykite spausdinimo galvutę.

Susijusi informacija

➔ [„Spausdinimo galvutės tikrinimas ir valymas” puslapyje 150](#)

Maždaug kas 3.3 cm matomos spalvotos juostos



- Atsižvelgdami į popieriaus, įdėto į spausdintuvą tipą, pasirinkite tinkamą popieriaus tipo nustatymą.
- Sulygiuokite spausdintuvo galvutę, naudodami funkciją **Horizontalusis lygiavimas**.
- Spausdindami ant paprasto popieriaus naudokite aukštesnės kokybės nustatymą.

Susijusi informacija

- ➔ [„Popieriaus rūšių sąrašas” puslapyje 43](#)
- ➔ [„Spausdinimo galvutės lygiavimas” puslapyje 151](#)

Neaiškus spaudinys, vertikalios juostos, netinkamas lygiavimas



enthalten alle
Aufdruck. W
↓ 5008 "Regel

Sulygiuokite spausdintuvo galvutę, naudodami funkciją **Vertikalus sulygiavimas**.

Susijusi informacija

➔ „Spausdinimo galvutės lygiavimas” puslapyje 151

Spausdinimo kokybė nepagerėja net ir sulygiavus spausdinimo galvutę

Dvikrypčio (arba ypač spartaus) spausdinimo metu, spausdinimo galvutė spausdina judėdama abiem kryptimis, todėl gali būti netinkamai sulygiuotos vertikalios linijos. Jeigu spausdinimo kokybė nepagerėja, išjunkite dvikrypčio (arba ypač spartaus) spausdinimo nuostatą. Išjungus šią nuostatą gali sumažėti spausdinimo greitis.

Valdymo skydelis

Išjunkite **Dvikryptis**, esančią **Nuostatos > Bendrosios nuostatos > Spausdintuvo parametrai**.

Windows

Spausdintuvo tvarkyklės skirtuke **Dideliu greičiu** pažymėkite **Daugiau pasirinkčių**.

Mac OS X

Pasirinkite **Sistemos nuostatos**, atidarę meniu , spauskite **Spausdintuvai ir skaitytuvai** (arba **Spausdinti ir nuskaityti, Spausdinti ir siųsti faksogramą**), tada pasirinkite spausdintuvą. Spustelėkite **Parinktys ir tiekimas > Parinktys** (arba **Tvarkyklė**). Pasirinkite **Off** kaip **High Speed Printing** nuostatą.

Susijusi informacija

➔ „Atminties prietaisas meniu parinktys” puslapyje 63

Prasta spausdinimo kokybė

Jei spausdinimo kokybė prasta dėl neryškių spaudinių, juostų, trūkstančių, išblukusių spalvų, netinkamo lygiavimo, patikrinkite šiuos dalykus.

Spausdintuvo patikrinimas

- Atlikite purkštukų patikrą ir, jei kuris nors spausdinimo galvutės purkštukas užsikimšęs, išvalykite spausdinimo galvutę.
- Išlygiuokite spausdinimo galvutę.

Popieriaus patikrinimas

- Naudokite šio spausdintuvo palaikomą popierių.

Problemų sprendimas

- Nespausdinkite ant drėgno, sugadinto ar per daug seno popieriaus.
- Jei popierius susiraitęs arba vokas išsipūtęs, išlyginkite.
- Iš karto po spausdinimo nesukraukite popieriaus į krūvą.
- Prieš pildydami arba peržiūrėdami spaudinius, juos visiškai išdžiovinkite. Džiovindami spaudinius, saugokite juos nuo tiesioginių saulės spindulių, nenaudokite džiovintuvo ir nelieskite išspausdintos popieriaus pusės.
- Spausdinant vaizdus arba nuotraukas, vietoj paprastojo popieriaus „Epson“ rekomenduojama naudoti originalų „Epson“ popierių. Spausdinkite ant originalaus „Epson“ popieriaus spausdinamosios pusės.

Spausdinimo nustatymų patikrinimas

- Atsižvelgdami į popieriaus, įdėto į spausdintuvą tipą, pasirinkite tinkamą popieriaus tipo nustatymą.
- Spausdindami naudokite aukštesnės kokybės nustatymą.
- Jei pasirinktas kokybės nustatymas **Standartinis - ryškus** „Windows“ spausdintuvo tvarkyklėje, jį pakeiskite pasirinkdami **Standartin..** Jei pasirinktas kokybės nustatymas **Normal-Vivid** „Mac OS X“ spausdintuvo tvarkyklėje, jį pakeiskite pasirinkdami **Normal**.

Rašalo kasetės patikrinimas

- „Epson“ pataria rašalo kasetę panaudoti iki datos, kuri nurodyta ant pakuotės.
- Norėdami geriausių rezultatų, atidarę rašalo kasetės pakuotę, išnaudokite ją per šešis mėnesius.
- Pabandykite naudoti originalias „Epson“ rašalo kasetes. Šis gaminytis sukurtas reguliuoti spalvas naudojant originalias „Epson“ rašalo kasetes. Naudojant neoriginalias rašalo kasetes spausdinimo kokybė gali būti prastesnė.

Susijusi informacija

- ➔ [„Spausdinimo galvutės tikrinimas ir valymas“ puslapyje 150](#)
- ➔ [„Spausdinimo galvutės lygiavimas“ puslapyje 151](#)
- ➔ [„Galimas popierius ir talpa“ puslapyje 42](#)
- ➔ [„Popieriaus rūšių sąrašas“ puslapyje 43](#)
- ➔ [„Atsargumo priemonės dėl popieriaus naudojimo“ puslapyje 41](#)

Ant popieriaus yra dėmių arba jis nusitrynęs

- Atsiradus horizontalioms juostoms arba popieriaus viršuje ar apačioje atsiradus dėmių, įdėkite popierių tinkama kryptimi ir paslinkite krašto kreiptuvus link popieriaus kraštų.

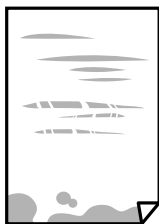

Problemų sprendimas

- Atsiradus vertikalioms juostoms arba dėmėms, nuvalykite popieriaus kelią.



- Padėkite popierių ant plokščio paviršiaus, kad patikrintumėte, ar jis susiraitęs. Jei popierius susiraitęs, ištiesinkite jį.
- Jei popierius nusitrynęs, įjunkite mažesnės trinties nuostatą. Įjungus šią funkciją spaudiniai gali būti prastesnės kokybės arba lėčiau spausdinami.
 - Valdymo skydelis
Pradžios ekrane pasirinkite **Nuostatos > Bendrosios nuostatos > Spausdintuvo parametrai**, tada įjunkite **Storas popierius**.
 - Windows
Spausdintuvo tvarkyklės skirtuke **Išplėstinės nuostatos** spustelėkite **Tech. priežiūra** ir pasirinkite **Storas popierius ir vokai**.
 - Mac OS X
Pasirinkite **Sistemos nuostatos**, atidarę meniu , spauskite **Spausdintuvai ir skaitytuvai** (arba **Spausdinti ir nuskaityti, Spausdinti ir siųsti faksogramą**), tada pasirinkite spausdintuvą. Spustelėkite **Parinktys ir tiekimas > Parinktys** (arba **Tvarkyklė**). Pasirinkite **On** kaip **Storas popierius ir vokai** nuostatą.
- Kai vykdate dvipusį spausdinimą, prieš įdėdami popierių iš naujo įsitikinkite, kad rašalas visiškai išdžiūvęs.

Susijusi informacija

- ➔ „Popieriaus įdėjimas į Popieriaus kasetę” puslapyje 44
- ➔ „Popieriaus kelio valymas, kad neliktų rašalo dėmių” puslapyje 153

Automatinio dvipusio spausdinimo metu ant popieriaus atsiranda dėmių

Naudodami automatinio dvipusio spausdinimo funkciją ir spausdindami didelio tankio duomenis, pvz., vaizdus arba grafiką, sumažinkite spaudinio tankio nustatymą ir pasirinkite ilgesnę džiūvimo trukmę.

Susijusi informacija

- ➔ „Spausdinimas ant abiejų pusių” puslapyje 69
- ➔ „Spausdintuvo parametrai” puslapyje 159

Išspausdintos nuotraukos yra lipnios

Gali būti, kad spausdinate ant netinkamos nuotraukų popieriaus pusės. Patikrinkite, ar spausdinate ant tam skirtos pusės.

Problemų sprendimas

Spausdinant ant blogosios fotografinio popieriaus pusės reikia išvalyti popieriaus kelią.

Susijusi informacija

➔ „Popieriaus kelio valymas, kad neliktų rašalo dėmių“ puslapyje 153

Vaizdai arba nuotraukos spausdinami neįprastomis spalvomis

Spausdinant iš valdymo skydelio arba iš Windows spausdintuvo tvarkyklės, pagal numatytuosius popieriaus tipo parametrus bus taikomas „Epson“ automatinio nuotraukų koregavimo nustatymas. Pabandykite pakeisti parametą.

Valdymo skydelis

Pakeiskite parametą **Taisyti nuotrauką** iš **Automatinis** į bet kokią kitą pasirinkimą. Jei pakeitus nuostatą niekas nepasikeičia, pasirinkite **Tobulinimas išjungtas** kaip **Taisyti nuotrauką** parametą.

Windows spausdintuvo tvarkyklė

Skirtuke **Daugiau pasirinkčių** pasirinkite **Vartotojo nustatymas Spalvų korekcija** ir paspauskite **Patobulintas**. Pakeiskite parametą **Vaizdo koregavimas** iš **Autom. koregavimas** į bet kokią kitą pasirinkimą. Jei parametro pakeitimas nepadeda, išbandykite bet kokią kitą spalvos koregavimo metodą, išskyrus **PhotoEnhance Spalvų tvarkymas**.

Susijusi informacija

➔ „Atminties prietaisas meniu parinktys“ puslapyje 63

➔ „Spaudinio spalvų koregavimas“ puslapyje 82

Spausdinti be paraščių negalima

Spausdinimo nuostatose įjunkite spausdinimo be paraščių nuostatą. Jeigu pasirinksite popieriaus tipą, kuris nepalaiko spausdinimo be paraščių, jūs negalėsite pasirinkti **Be rėmelių**. Pasirinkite popierių, palaikantį spausdinimą be paraščių.

Susijusi informacija

➔ „Išplėstinės kopijavimo meniu parinktys“ puslapyje 91

➔ „Pagrindinė spausdinimo informacija — „Windows““ puslapyje 65

➔ „Pagrindinė spausdinimo informacija — „Mac OS X““ puslapyje 67

Spausdinant be paraščių vaizdo kraštai apkarpomi

Spausdinant be paraščių, vaizdas kiek padidinamas, o išsikišanti sritis — apkarpoma. Pasirinkite mažesnio padidinimo nuostatą.

Valdymo skydelis

Pakeiskite formato nuostatą **Išplėtimas**.

Windows

Spausdintuvo tvarkyklės skirtuke **Nustatymai** spustelėkite šalia **Be rėmelių** esančią parinktį **Pagrindinis** ir pakoreguokite nuostatas.

Problemų sprendimas

- Mac OS X

Išplėtimas nuostatą pakeiskite spausdinimo dialogo **Spausdinimo nustatymai** meniu.

Susijusi informacija

- ➔ „Išplėstinės kopijavimo meniu parinktys” puslapyje 91

Netinkama spaudinio padėtis, dydis arba paraštės

- Įdėkite popieriaus tinkama kryptimi ir priekinio krašto kreiptuvus pristumkite prie popieriaus kraštų.
- Dėdami originalus ant skaitytuvo stiklas, originalo kampą sulygiuokite su simboliu pažymėtu skaitytuvo stiklas rėmo kampu. Jei kopijos kraštai apkarpyti, paslinkite originalą šiek tiek toliau nuo kampo.
- Sudėjus originalus ant skaitytuvo stiklas, nuvalykite skaitytuvo stiklas ir dokumento viršelį. Jei ant stiklo yra dulkių arba dėmių, kopijavimo sritis gali būti išplėsta, kad apimtų dulkes ir dėmes: tada gali būti klaidingai nustatyta kopijavimo padėtis arba sumažintas vaizdas.
- Kopijavimo parametruose pasirinkite atitinkamą **Originalus dydis**.
- Pasirinkite tinkamą popieriaus formato nuostatą.
- Programoje pakoreguokite paraščių nustatymus taip, kad jos patektų į spausdinamą sritį.

Susijusi informacija

- ➔ „Popieriaus įdėjimas į Popieriaus kasetė” puslapyje 44
- ➔ „Originalų dėjimas ant Skaitytuvo stiklas” puslapyje 51
- ➔ „Skaitytuvo stiklas valymas” puslapyje 155
- ➔ „Spausdinimo sritis” puslapyje 212

Išspausdinti simboliai yra neteisingi arba iškraipyti

- Tvirtai prijunkite USB laidą prie spausdintuvo ir kompiuterio.
- Atšaukite visas pristabdytas spausdinimo užduotis.
- Kol spausdinama, rankiniu būdu nenustatykite kompiuterio režimo **Išjungti įrašius** arba **Užmigdyti**. Kitą kartą paleidus kompiuterį ant puslapių išspausdintas tekstas gali būti iškraipytas.
- Jei naudojate anksčiau naudotą spausdintuvo tvarkyklę, atspausdinti simboliai gali būti iškraipyti. Įsitikinkite, kad naudojama spausdintuvo tvarkyklė skirta šiam spausdintuvui. Patikrinkite spausdintuvo pavadinimą spausdintuvo tvarkyklės lango viršuje.

Susijusi informacija

- ➔ „Spausdinimo atšaukimas” puslapyje 87

Išspausdinamas atvirkštinis vaizdas

Naudodami spausdintuvo tvarkyklę arba programą atšaukite visus veidrodinio vaizdo nustatymus.

- Windows

Spausdintuvo tvarkyklės skirtuke **Veidrodinis atvaizdas** atžymėkite **Daugiau pasirinkčių**.

Problemų sprendimas

- Mac OS X

Spausdinimo dialogo lango meniu **Spausdinimo nustatymai** panaikinkite **Mirror Image**.

Spaudiniuose matomi mozaiką primenantys raštai

Spausdindami vaizdus arba nuotraukas, naudokite aukštos skiriamosios gebos duomenis. Nors ekrane atrodo pakankamai gerai, įprastai vaizdai žiniatinklio svetainėse yra žemos skiriamosios gebos, todėl gali suprastėti spausdinimo kokybė.

Nukopijuotame vaizde matosi netolygios spalvos, dėmės, taškai ar tiesios linijos

- Išvalykite popieriaus kelią.
- Išvalykite skaitytuvo stiklas.
- Išvalykite ADF.
- Dėdami originalus ant skaitytuvo stiklas, pernelyg stipriai nespauskite originalų arba dokumentų dangčio.
- Kai ant popieriaus atsiranda dėmių, sumažinkite tankio nuostatą.

Susijusi informacija

- ➔ [„Popieriaus kelio valymas, kad neliktų rašalo dėmių“ puslapyje 153](#)
- ➔ [„Skaitytuvo stiklas valymas“ puslapyje 155](#)
- ➔ [„ADF valymas“ puslapyje 153](#)
- ➔ [„Pagrindinės kopijavimo meniu parinktys“ puslapyje 89](#)

Nukopijuotame vaizde pastebimas muaro efektas (matyti susikertantys brūkšneliai)

Pakeiskite mažinimo arba didinimo nustatymą arba šiek tiek pakreipkite originalą.

Susijusi informacija

- ➔ [„Pagrindinės kopijavimo meniu parinktys“ puslapyje 89](#)

Ant kopijos matyti ir kitoje originalo pusėje esantis vaizdas

- Jei originalas plonas, padėkite jį ant skaitytuvo stiklas ir uždėkite ant jo juodą popieriaus lapą.
- Naudodami valdymo skydelį sumažinkite kopijavimo tankio nustatymą.

Susijusi informacija

- ➔ [„Pagrindinės kopijavimo meniu parinktys“ puslapyje 89](#)

Nepavyko pašalinti spausdinimo problemos

Jei pritaikius visus sprendimus problemos išspręsti nepavyko, pabandykite pašalinti spausdintuvo tvarkyklę ir iš naujo ją įdiegti.

Susijusi informacija

- ➔ „Programų šalinimas“ puslapyje 176
- ➔ „Programų įdiegimas“ puslapyje 177

Kitos spausdinimo problemos

Spausdinama per lėtai

- Uždarykite visas nereikalingas programas.
- Sumažinkite kokybės nuostatą. Dėl aukštos kokybės spausdinama lėčiau.
- Įjunkite dvikrypčio (arba ypač spartaus) spausdinimo nuostatą. Kai ši nuostata įjungta, spausdinimo galvutė spausdina judėdama abiem kryptimis ir padidėja spausdinimo greitis.
 - Valdymo skydelis

Pradžios ekrane palieskite **Nuostatos > Bendrosios nuostatos > Spausdintuvo parametrai > Dvikryptis**, tada jį įjunkite.
 - Windows

Spausdintuvo tvarkyklės skirtuke **Dideliu greičiu** pasirinkite **Daugiau pasirinkčių**.
 - Mac OS X

Pasirinkite **Sistemos nuostatos**, atidarę meniu , spauskite **Spausdintuvai ir skaitytuvai** (arba **Spausdinti ir nuskaityti, Spausdinti ir siūsti faksogramą**), tada pasirinkite spausdintuvą. Spustelėkite **Parinktys ir tiekimas > Parinktys** (arba **Tvarkyklė**). Pasirinkite **On** kaip **High Speed Printing** nuostatą.
- Išjunkite tylųjį režimą. Veikiant šiai funkcijai spausdinama lėčiau.
 - Valdymo skydelis

Pradžios ekrane palieskite  **ON**, tada išjunkite **Tylusis režimas**.
 - Windows

Spausdintuvo tvarkyklės skirtuke **Išjungtas** pasirinkite **Tylusis režimas** nuostatą **Pagrindinis**.
 - Mac OS X

Pasirinkite **Sistemos nuostatos**, atidarę meniu , spauskite **Spausdintuvai ir skaitytuvai** (arba **Spausdinti ir nuskaityti, Spausdinti ir siūsti faksogramą**), tada pasirinkite spausdintuvą. Spustelėkite **Parinktys ir tiekimas > Parinktys** (arba **Tvarkyklė**). Pasirinkite **Off** kaip **Tylusis režimas** nuostatą.

Problemų sprendimas

Spausdinant nepertraukiama spausdinimas pastebimai sulėtėja

Pradedama spausdinti lėčiau, kad neperkaistų ir nesugestų spausdintuvo mechanizmas. Tačiau toliau spausdinti galima. Kad vėl būtų spausdinama įprastu tempu, palikite spausdintuvą bent 30 min. nenaudojamą. Jei išjungsite maitinimą, prie įprasto spausdinimo tempo grįžti nepavyks.

Atšaukti spausdinimą iš kompiuterio, kuriame veikia „Mac OS X v10.6.8“, negalima

Jei norite kompiuteryje išjungti spausdinimą, atlikite tolesnius veiksmus.

Įjunkite Web Config ir pasirinkite **Port9100**, kaip **Pagrindinis protokolas** nuostatą „AirPrint“ sąrankoje.

Pasirinkite **Sistemos nuostatos**, kurią rasite  meniu > **Spausdintuvai ir skaitytuvai** (arba **Spausdinti ir nuskaityti, Spausdinti ir siųsti faksogramą**), pašalinkite spausdintuvą, tada vėl jį pridėkite.

Nepavyksta pradėti nuskaitymo

- Jei nuskaitytote naudodami ADF, patikrinkite, ar dokumentų ir ADF dangčiai yra uždaryti.
- Tvirtai prijunkite USB laidą prie spausdintuvo ir kompiuterio. Jei naudojate USB šakotuvą, spausdintuvąjunkite tiesiai prie kompiuterio.
- Jei per tinklą nuskaitytote naudodami didelę skiriamąją gebą, gali įvykti ryšio klaida. Sumažinkite skiriamąją gebą.
- Įsitinkite, kad Epson Scan 2 pasirinktas teisingas spausdintuvas (skaitytuvas).

Patikrinkite, ar spausdintuvas atpažįstamas naudojant Windows

Jei naudojate Windows, įsitinkite, kad **Skaitytuvas ir fotoaparatas** rodomas spausdintuvo (skaitytuvo) pavadinimas. Spausdintuvo (skaitytuvo) pavadinimas atrodo taip: „EPSON XXXXX (spausdintuvo pavadinimas)“. Jei spausdintuvo (skaitytuvo) pavadinimo nėra, pašalinkite ir iš naujo įdiekite Epson Scan 2. Kaip pasiekti **Skaitytuvas ir fotoaparatas**, žr. toliau.

- Windows 10

Dešiniuoju pelės mygtuku spustelėkite pradžios mygtuką arba paspauskite ir palaikykite jį, pasirinkite **Valdymo skydas**, pagrindinio ieškos mygtuko lauke įveskite „Skaitytuvai ir fotoaparatai“, spustelėkite **Rodyti skaitytuvus ir fotoaparatus** ir patikrinkite, ar rodomas spausdintuvo pavadinimas.
- Windows 8.1/Windows 8/Windows Server 2012 R2/Windows Server 2012

Pasirinkite **Darbalaukis > Parametrai > Valdymo skydas**, pagrindinio ieškos mygtuko lauke įveskite „Skaitytuvai ir fotoaparatai“, spustelėkite **Rodyti skaitytuvus ir fotoaparatus** ir patikrinkite, ar rodomas spausdintuvo pavadinimas.
- Windows 7/Windows Server 2008 R2

Spustelėkite pradžios mygtuką, pasirinkite **Valdymo skydas**, pagrindinio ieškos mygtuko lauke įveskite „Skaitytuvai ir fotoaparatai“, spustelėkite **Rodyti skaitytuvus ir fotoaparatus** ir patikrinkite, ar rodomas spausdintuvo pavadinimas.
- Windows Vista/Windows Server 2008

Spustelėkite pradžios mygtuką, pasirinkite **Valdymo skydas > Aparatūra ir garsas > Skaitytuvai ir fotoaparatai** ir patikrinkite, ar rodomas spausdintuvo pavadinimas.

Problemų sprendimas

- Windows XP/Windows Server 2003 R2/Windows Server 2003

Spustelėkite pradžios mygtuką, pasirinkite **Valdymo skydas** > **Spausdintuvai ir kita aparatūra** > **Skaitytuvai ir fotoaparatai** ir patikrinkite, ar rodomas spausdintuvo pavadinimas.

Susijusi informacija

- ➔ „Programų šalinimas” puslapyje 176
- ➔ „Programų įdiegimas” puslapyje 177

Su nuskaitytais vaizdais susijusios problemos

Nuskaitant ant skaitytuvo stiklo padėtą originalą, matomos nevienodos spalvos, nešvarumai, dėmės ir pan.

- Nuvalykite skaitytuvo stiklą.
- Pašalinkite bet kokius nešvarumus arba purvą nuo originalo.
- Per smarkiai nespauskite originalo arba dokumentų dangčio. Jei spausite per smarkiai, nuskaitytas vaizdas gali būti susiliejęs, suteptas ir dėmėtas.

Susijusi informacija

- ➔ „Skaitytuvo stiklas valymas” puslapyje 155

Nuskaitant iš ADF atsiranda tiesios linijos

- Nuvalykite ADF.
Vaizde gali būti tiesių linijų, kai į ADF patenka nešvarumų arba purvo.
- Pašalinkite bet kokius nešvarumus arba purvą nuo originalo.

Susijusi informacija

- ➔ „ADF valymas” puslapyje 153

Vaizdo kokybė yra prasta

- Per Epson Scan 2 koreguokite vaizdą naudodami **Papildomi nustatymai** skirtuke esančius elementus ir nuskaitykite.
- Jei per maža skiriamoji geba, padidinkite skiriamąją gebą ir vėl nuskaitykite.

Susijusi informacija

- ➔ „Nuskaitymas naudojant Epson Scan 2” puslapyje 105

Vaizdų fone atsiranda poslinkis

Kitoje originalaus dokumento pusėje esantys vaizdai gali matytis nuskaitytame vaizde.

- Epson Scan 2 pasirinkite skirtuką **Papildomi nustatymai** ir nustatykite **Šviesumas**.
Ši funkcija gali būti neprieinama priklausomai nuo nustatymų skirtuke **Pagrindiniai nustat.** > **Vaizdo tipas** arba kitų nustatymų skirtuke **Papildomi nustatymai**.
- Epson Scan 2 pasirinkite skirtuką **Papildomi nustatymai** ir **Vaizdo parinktis** > **Teksto patobulinimas**.
- Skenuodami per skaitytuvo stiklą ant originalo uždėkite juodą popieriaus lapą arba stalo patiesalą.

Susijusi informacija

- ➔ [„Nuskaitymas naudojant Epson Scan 2“ puslapyje 105](#)
- ➔ [„Originalų dėjimas“ puslapyje 48](#)

Tekstas išsiliejęs

- Epson Scan 2 pasirinkite skirtuką **Papildomi nustatymai** ir **Vaizdo parinktis** > **Teksto patobulinimas**.
- Epson Scan 2, kai **Vaizdo tipas** skirtuke **Pagrindiniai nustat.** yra nustatytas kaip **Juoda & balta**, koreguokite **Slenkstis** skirtuke **Papildomi nustatymai**. Padidinus **Slenkstis**, juoda spalva tampa ryškesnė.
- Jei rezoliucija per maža, pabandykite padidinti rezoliuciją ir nuskaityti.

Susijusi informacija

- ➔ [„Nuskaitymas naudojant Epson Scan 2“ puslapyje 105](#)

Matomi muarų raštai (į tinklą panašūs šešėliai)

Jeigu originalas yra išspausdintas dokumentas, nuskaitytame vaizde gali būti matomi muarų raštai (į tinklą panašūs šešėliai).

- Skirtuke **Papildomi nustatymai**, esančiame Epson Scan 2, pasirinkite **Muarų pašalinimas**.



- Pakeiskite skiriamąją gebą, tada nuskaitykite dar kartą.

Susijusi informacija

- ➔ [„Nuskaitymas naudojant Epson Scan 2“ puslapyje 105](#)

Nepavyksta nuskaityti tinkamos skaitytuvo stiklo srities

- Įsitinkite, kad originalus dokumentas tinkamai pridėtas prie lygiuotės žymų.
- Jei trūksta nuskaityto vaizdo krašto, šiek tiek patraukite originalą nuo skaitytuvo stiklo krašto.
- Nuskaitant per valdymo skydą ir pasirinkus automatinio nuskaitymo srities apkarpymo funkciją, pašalinkite šiukšles ir nešvarumus nuo skaitytuvo stiklo ir dangčio. Jei aplink originalą yra šiukšlių ar nešvarumų, nuskaitymo sritis padidinama juos įtraukiant.

Susijusi informacija

- ➔ „Originalų dėjimas” puslapyje 48
- ➔ „Skaitytuvo stiklas valymas” puslapyje 155

Tekstas tinkamai neatpažįstamas išsaugant kaip PDF, kuriame galima ieškoti

- Lange **Vaizdo formato parinktys**, esančiame Epson Scan 2, patikrinkite, ar teisingai nustatyta **Teksto kalba** skirtuke **Tekstas**.
- Patikrinkite, ar originalus dokumentas padėtas tiesiai.
- Naudokite originalų dokumentą, kuriame tekstas yra aiškus. Teksto atpažinimas gali sumažėti dėl šių originalų tipų.
 - Originalūs dokumentai, kurie jau buvo kelis kartus nuskaityti
 - Originalūs dokumentai, gauti faksu (žemos rezoliucijos)
 - Originalūs dokumentai, kuriuose tarpai tarp raidžių ar eilučių yra per maži
 - Originalūs dokumentai, kuriuose yra linijų ar pabraukto teksto
 - Ranka rašyti originalūs dokumentai
 - Susiglamžę ar susiraukšlėję originalūs dokumentai
- Epson Scan 2, kai **Vaizdo tipas** skirtuke **Pagrindiniai nustat.** yra nustatytas kaip **Juoda & balta**, koreguokite **Slenkstis** skirtuke **Papildomi nustatymai**. Padidinus **Slenkstis**, padidėja juodos spalvos sritis.
- Epson Scan 2 pasirinkite skirtuką **Papildomi nustatymai** ir **Vaizdo parinktis** > **Teksto patobulinimas**.

Susijusi informacija

- ➔ „Nuskaitymas naudojant Epson Scan 2” puslapyje 105

Nepavyksta išspręsti problemų nuskaitytame vaizde

Jei išbandėte visus šiuos sprendimus ir neišsprendėte problemos, įjunkite parametrus Epson Scan 2 naudodami Epson Scan 2 Utility.

Pastaba:

Epson Scan 2 Utility yra programa, pridedama prie Epson Scan 2.

Problemų sprendimas

1. Paleiskite „Epson Scan 2 Utility“.

Windows 10

Spustelėkite pradžios mygtuką ir pasirinkite **EPSON > Epson Scan 2 Utility**.

Windows 8.1/Windows 8/Windows Server 2012 R2/Windows Server 2012

Pagrindinio ieškos mygtuko lauke įveskite programos pavadinimą ir pasirinkite rodomą piktogramą.

Windows 7/Windows Vista/Windows XP/Windows Server 2008 R2/Windows Server 2008/Windows Server 2003 R2/Windows Server 2003

Spustelėkite pradžios mygtuką ir pasirinkite **Visos programos** (arba **Programos**) > **EPSON > Epson Scan 2 Utility > Epson Scan 2**.

Mac OS X

Pasirinkite **Eiti > Programos > Epson Software > Epson Scan 2 Utility**.

2. Pasirinkite skirtuką **Kita**.

3. Spustelėkite **Atstatyti**.

Pastaba:

Jei įjungimas neišsprendžia problemos, pašalinkite ir vėl įdiekite Epson Scan 2.

Susijusi informacija

➔ [„Programų šalinimas“ puslapyje 176](#)

➔ [„Programų įdiegimas“ puslapyje 177](#)

Kitos nuskaitant iškylančios problemos

Maža nuskaitymo sparta

Sumažinkite skiriamąją gebą, tada nuskaitykite dar kartą. Jei skiriamoji geba yra didelė, nuskaitymas gali kiek užtrukti.

Nuskaitymo sparta gali sumažėti dėl vaizdo koregavimo funkcijų, naudojamų Epson Scan 2.

Ekране **Konfigūracija**, kuris rodomas paspaudus mygtuką  programoje Epson Scan 2, galima sumažinti nuskaitymo spartą, pasirinkus parinktį **Tylusis režimas** skirtuke **Nuskaityti**.

Susijusi informacija

➔ [„Nuskaitymas naudojant Epson Scan 2“ puslapyje 105](#)

Nuskaityto paveikslėlio nepavyksta išsiųsti el. paštu

Patikrinkite, ar sukonfigūravote el. pašto nuostatas.

Nuskaitymas sustabdomas nuskaitant į PDF / „Multi-TIFF“

- Jeigu nuskaitymui naudojama Epson Scan 2, galima nuskaityti iki 999 puslapių PDF formatu ir iki 200 puslapių „Multi-TIFF“ formatu. Jeigu nuskaitymui naudojamas valdymo skydelis, naudojant ADF galima nepertaukiamai nuskaityti iki 50 vienos pusės puslapių; ir iki 100 dvipusių puslapių, naudojant ADF, jei nuskaitymui naudojamas skaitytuvo stiklas.
- Kai nuskaitoma itin daug failų, rekomenduojame pasirinkti nespaltotą nuskaitymą.
- Padarykite daugiau laisvos vietos kompiuterio standžiajame diske. Jei nepakanka laisvos vietos, nuskaitymas gali būti sustabdytas.
- Pabandykite nuskaityti pasirinkę mažesnę skiriamąją gebą. Jei bendras duomenų kiekis pasiekia ribą, nuskaitymas sustabdomas.

Susijusi informacija

- ➔ [„Nuskaitymas naudojant Epson Scan 2“ puslapyje 105](#)

Siunčiant ir gaunant faksogramas iškylančios problemos

Nepavyksta išsiųsti arba priimti faksogramų

- Naudodami valdymo skydelį pasirinkite **Tikrinti fakso ryšį**, kad būtų įvykdyta automatinė fakso ryšio patikra. Išmėginkite ataskaitoje išspausdintus sprendimus.
- Patikrinkite **Linijos tipas** nuostatą. Problemą gali pavykti išspręsti nustačius **PBX**. Jei norint, kad telefono sistema prisijungtų prie išorinės linijos, būtina įvesti kodą, naudodami spausdintuvą užregistruokite kodą, ir siųsdami prieš fakso numerį įveskite # (groteles).
- Įvykus ryšio klaidai, naudodami valdymo skydelį pakeiskite **Faksogramų siuntimo greitis** pasirinkdami **Lėtas (9 600 kps)**.
- Prijungdami telefoną patikrinkite, ar veikia sieninis telefono lizdas. Jei negaunate ar negalite priimti skambučių, kreipkitės į telekomunikacijos paslaugų įmonę.
- Norint prisijungti prie DSL telefono linijos, reikia naudoti DSL modemą su integruotu DSL filtru arba į liniją įdiegti atskirą DSL filtrą. Kreipkitės į DSL tiekėją.
- Jei jungiatės prie DSL telefono linijos, spausdintuvą prijunkite tiesiai prie sieninio telefono lizdo ir patikrinkite, ar pavyksta išsiųsti faksogramą. Jei taip, problema galėjo būti susijusi su DSL filtru. Kreipkitės į DSL tiekėją.
- Naudodami valdymo skydelį įjunkite nustatymą **ECM**. Kai **ECM** išjungtas, spalvotų faksogramų nei siųsti, nei gauti negalėsite.
- Jei norite siųsti arba gauti faksogramas naudodami kompiuterį, patikrinkite, ar USB kabeliu arba per tinklą yra prijungtas spausdintuvas ir ar kompiuteryje įdiegtos spausdintuvo bei PC-FAX tvarkyklės. PC-FAX įdiegiama kartu su FAX Utility.

Problemų sprendimas



- ❑ Jei naudojate Windows, patikrinkite, ar dalyje **Įrenginiai ir spausdintuvai, Spausdintuvai** arba **Spausdintuvai ir kita aparatūra** rodomas spausdintuvo (fakso) pavadinimas. Spausdintuvo (fakso) pavadinimas turi atrodyti panašiai kaip „EPSON XXXXX (FAX)“. Jei spausdintuvo (fakso) pavadinimo nėra, pašalinkite ir iš naujo įdiekite FAX Utility. Kaip pasiekti **Įrenginiai ir spausdintuvai, Spausdintuvai** arba **Spausdintuvai ir kita aparatūra**, žr. toliau.
 - ❑ Windows 10

Dešiniuoju pelės mygtuku spustelėkite pradžios mygtuką arba nuspauskite jį ir laikykite, tada skyriuje **Aparatūra ir garsas** pasirinkite **Valdymo skydas > Rodyti įrenginius ir spausdintuvus**.
 - ❑ Windows 8.1/Windows 8

Dalyje **Aparatūra ir garsas** arba **Aparatūra** pasirinkite **Darbalaukis > Parametrai > Valdymo skydas > Peržiūrėti įrenginius ir spausdintuvus**.
 - ❑ Windows 7

Spustelėkite pradžios mygtuką ir dalyje **Aparatūra ir garsas** arba **Aparatūra** pasirinkite **Valdymo skydas > Peržiūrėti įrenginius ir spausdintuvus**.
 - ❑ Windows Vista

Spustelėkite pradžios mygtuką ir skyriuje **Aparatūra ir garsas** pasirinkite **Valdymo skydas > Spausdintuvai**.
 - ❑ Windows XP

Spustelėkite pradžios mygtuką ir pasirinkite **Nuostatos > Valdymo skydelis > Spausdintuvai ir kita aparatūra > Spausdintuvai ir faksai**.
- ❑ „Mac OS X“ patikrinkite šias nuostatas.
 - ❑ Pasirinkite **sistemos nuostatos** iš  meniu > **Spausdintuvai ir skaitytuvai** (arba **Spausdinti ir nuskaityti, Spausdinti ir siųsti faksogramą**), tada patikrinkite, ar rodomas spausdintuvai (faksas). Spausdintuvo (fakso) pavadinimas turi atrodyti taip: „FAX XXXX (USB)“ arba „FAX XXXX (IP)“. Jei spausdintuvo (fakso) pavadinimas nerodomas, spustelėkite [+] ir užregistruokite spausdintuvą (faksą).
 - ❑ Pasirinkite **Sistemos nuostatos** iš  meniu > **Spausdintuvai ir skaitytuvai** (arba **Spausdinti ir nuskaityti, Spausdinti ir siųsti faksogramą**), ir du kartus spustelėkite spausdintuvą (faksą). Jei spausdintuvai pristabdytas, spustelėkite **Tęsti** (arba **Tęsti spausdinimą**).

Susijusi informacija

- ➔ „Spausdintuvo prijungimas prie telefono linijos“ puslapyje 111
- ➔ „PBX telefono sistemos nustatymų pasirinkimas“ puslapyje 117
- ➔ „Tikrinti fakso ryšį“ puslapyje 135
- ➔ „Pagrind. nuostatos“ puslapyje 138
- ➔ „Programų šalinimas“ puslapyje 176
- ➔ „Programų įdiegimas“ puslapyje 177

Nepavyksta išsiųsti faksogramų

- ❑ Naudodami valdymo skydelį nustatykite siunčiamų faksogramų antraštės informaciją. Kai kurie faksų įrenginiai automatiškai atmeta gaunamas faksogramas, jei jos be antraštės.
- ❑ Jei užblokuotas skambintojo ID, atblokuokite jį. Kai kurie telefonai arba fakso įrenginiai automatiškai atmeta anoniminius skambučius.
- ❑ Paklauskite gavėjo, ar teisingas fakso numeris ir ar gavėjo fakso įrenginys pasirengęs priimti faksogramą.

Problemų sprendimas

Susijusi informacija

- ➔ „Pagrind. nuostatos” puslapyje 138
- ➔ „Nepavyksta išsiųsti arba priimti faksogramų” puslapyje 204

Nepavyksta išsiųsti faksogramų nurodytam gavėjui

Jei nepavyksta išsiųsti faksogramų konkrečiam gavėjui (įvyksta klaida), vadovaukitės toliau pateiktomis nuorodomis.

- Jei spausdintuvui baigus skambinti per 50 sekundžių gavėjo įrenginys neatsiliepia į jūsų skambutį, skambutis baigiamas ir pateikiamas klaidos pranešimas. Surinkite numerį įjungę funkciją **Nėra ryšio** arba prijungtu telefonu ir išsiaiškinkite, po kiek laiko įjungiamas fakso signalas. Jei praeina daugiau nei 50 sekundžių, norėdami išsiųsti faksogramą, po fakso numerio įveskite pauzių. Norėdami įvesti pauzę, palieskite . Įvestas brūkšnelis žymi pauzę. Viena pauzė trunka maždaug tris sekundes. Jei reikia, įveskite kelias pauzes.
- Jei gavėją pasirinkote iš kontaktų sąrašo, patikrinkite, ar įvesta informacija yra teisinga. Jei informacija teisinga, iš kontaktų sąrašo pasirinkite gavėją, paspauskite **Redaguoti** ir pakeiskite **Faksogramų siuntimo greitis** nustatymą pasirinkdami **Lėtas (9 600 kps)**.

Susijusi informacija

- ➔ „Kontaktų tvarkymas” puslapyje 53
- ➔ „Faksogramų siuntimas numerį renkant iš išorinio telefono aparato” puslapyje 121
- ➔ „Faksogramų siuntimas patvirtinus gavėjo būseną” puslapyje 121
- ➔ „Nepavyksta išsiųsti arba priimti faksogramų” puslapyje 204

Nepavyksta išsiųsti faksogramų nurodytu laiku

Valdymo skydelyje teisingai nustatykite laiką ir datą.

Susijusi informacija

- ➔ „Faksogramų siuntimas nurodytu laiku (Siųsti faksogramą vėliau)” puslapyje 122
- ➔ „Pagrind. nuostatos” puslapyje 158

Nepavyksta gauti faksogramų

- Jei esate užsiprenumeravę skambučių persiuntimo paslaugą, spausdintuvui gali nepavykti priimti faksogramų. Kreipkitės į paslaugos tiekėją.
- Jei neprijungėte telefono prie spausdintuvo, naudodami valdymo skydelį pasirinkite **Priėmimo režimas** nustatymą **Aut.**.
- Susidarius šioms sąlygoms, spausdintuvui pritrūksta atminties ir jis negali gauti faksogramų. Skaitykite trikčių diagnostikos skyrių, kuriame rasite informacijos kaip ištaisyti atminties trūkumo klaidą.
 - Gautų dokumentų skaičius viršijo didžiausią 100 dokumentų kiekį.
 - Spausdintuvo atmintis pilna (100 %).

Problemų sprendimas

- ❑ Patikrinkite, ar siuntėjo fakso numeris buvo užregistruotas **Atmetimo kriterijų sąrašas**. Faksogramos, siųstos iš numerių, kurie buvo įtraukti į šį sąrašą, yra blokuojami, kai yra įjungta **Atmetimo kriterijų sąrašas**, esanti **Atmetimo faksograma**.
- ❑ Paklauskite siuntėjo, ar antraštės informacija yra nustatyta jų fakso įrenginyje. Faksogramos, kuriose nėra antraštės informacijos, yra blokuojamos, kai yra įjungta **Užblokuota tuščia faksogramos antraštė**, esanti **Atmetimo faksograma**.
- ❑ Patikrinkite, ar siuntėjo fakso numeris yra užregistruotas kontaktų sąrašė. Faksogramos, siųstos iš numerių, kurie nebuvo užregistruoti šiame sąrašė, yra blokuojami, kai yra įjungta **Neužregistruoti adresatai**, esanti **Atmetimo faksograma**.

Susijusi informacija

- ➔ „Pagrind. nuostatos” puslapyje 138
- ➔ „Nepavyksta išsiųsti arba priimti faksogramų” puslapyje 204
- ➔ „Atminties prisipildymo klaida” puslapyje 207

Į atmintinę nepavyksta įrašyti gautų faksogramų

Patikrinkite, ar atmintinė yra prijungta prie spausdintuvo, tada patikrinkite **Priėmimo parametrai**.

Susijusi informacija

- ➔ „Gautų faksogramų įrašymas išoriniame atminties įrenginyje” puslapyje 129

Atminties prisipildymo klaida

- ❑ Jei nustatyta, kad priimtas faksogramas spausdintuvas turi įrašyti į gautų dokumentų aplanką, iš gautų dokumentų aplanko panaikinti jau perskaitytas faksogramas.
- ❑ Jei nustatyta, kad priimtas faksogramas spausdintuvas turi įrašyti į kompiuterį, įjunkite kompiuterį, į kurį turi būti įrašomos faksogramos. Į kompiuterį įrašytos faksogramos iš spausdintuvo atminties panaikinamos.
- ❑ Jei nustatyta, kad priimtas faksogramas spausdintuvas turi įrašyti į atmintinę, prie spausdintuvo prijunkite atmintinę, kurioje sukurtas aplankas, skirtas faksogramoms įrašyti. Į atmintinę įrašytos faksogramos iš spausdintuvo atminties panaikinamos. Įsitikinkite, kad atmintinėje pakanka vietos ir į ją nedraudžiama rašyti.
- ❑ Net ir nebelikus vietos atmintyje, vienspalves faksogramas galima siųsti naudojant funkciją **Tiesioginis siuntimas**. Taip pat galite siųsti faksogramą, rinkdami numerį iš išorinio telefono aparato arba naudodami funkciją  (**Nėra ryšio**). Originalus taip pat galite padalyti į dvi arba daugiau dalių ir išsiųsti jas atskirais pakais.
- ❑ Jei spausdintuvas nespausdina faksogramos, nes įvyksta spausdintuvo klaida, pavyzdžiui, įstringa popierius, gali būti pateikta atminties prisipildymo klaida. Išspręskite spausdintuvo problemą ir paprašykite siuntėjo išsiųsti faksogramą dar kartą.

Susijusi informacija

- ➔ „Faksogramų siuntimas numerį renkant iš išorinio telefono aparato” puslapyje 121
- ➔ „Faksogramų siuntimas patvirtinus gavėjo būseną” puslapyje 121
- ➔ „Kelių vienspalvio dokumento puslapių siuntimas (Tiesioginis siuntimas)” puslapyje 122
- ➔ „Gautų faksogramų įrašymas gautų dokumentų aplanke” puslapyje 128

Problemų sprendimas

- ➔ „Gautų faksogramų įrašymas išoriniame atminties įrenginyje” puslapyje 129
- ➔ „Gautų faksogramų įrašymas kompiuteryje” puslapyje 130
- ➔ „Įstrigusio popieriaus išėmimas” puslapyje 182

Prasta išsiųstos faksogramos kokybė

- Išvalykite skaitytuvo stiklas.
- Išvalykite ADF.
- Naudodami valdymo skydelį pakeiskite **Originalus tipas** nuostatą. Jei originaluose yra ir teksto, ir nuotraukų, pasirinkite **Nuotrauka**.
- Naudodami valdymo skydelį pakeiskite **Tankis** nuostatą.
- Jei nežinote gavėjo fakso įrenginio galimybių, įjunkite **Tiesioginis siuntimas** funkciją arba pasirinkite **Tiksliai kaip Skiriamoji geba** nustatymą.
Jei siųsdami vienspalvę faksogramą pasirinkote **Labai gera** arba **Ypač gera** ir siųsdami faksogramą funkcijos **Tiesioginis siuntimas** nenaudojote, spausdintuvus gali automatiškai sumažinti skiriamąją gebą.
- Naudodami valdymo skydelį įjunkite nustatymą **ECM**.

Susijusi informacija

- ➔ „Skaitytuvo stiklas valymas” puslapyje 155
- ➔ „Fakso nuostatos” puslapyje 133
- ➔ „ADF valymas” puslapyje 153

Išsiųstos faksogramos yra netinkamo dydžio

- Jei faksogramą siunčiate nuo skaitytuvo stiklas, padėkite originalą tinkamai, jo kampą sulygiuodami su pradine žyma. Naudodami valdymo skydelį pasirinkite originalo formatą.
- Nuvalykite skaitytuvo stiklas ir dokumentų dangtį. Jei ant stiklo yra dulkių arba dėmių, nuskaitymo sritis gali būti išplėsta, kad apimtų dulkes ir dėmes: tada gali būti klaidingai nustatyta nuskaitymo padėtis arba sumažintas vaizdas.

Susijusi informacija

- ➔ „Originalų dėjimas” puslapyje 48
- ➔ „Fakso nuostatos” puslapyje 133
- ➔ „Skaitytuvo stiklas valymas” puslapyje 155

Prasta priimtą faksogramą kokybė

- Naudodami valdymo skydelį įjunkite nustatymą **ECM**.
- Paprašykite siuntėjo siųsti nustačius aukštesnės kokybės režimą.
- Dar kartą išspausdinkite priimtą faksogramą. Norėdami dar kartą išspausdinti faksogramą, pasirinkite **Faksas** >  > **Perspausdinti gautą faksogramą**.

Problemų sprendimas

Susijusi informacija

➔ „Fakso nuostatos” puslapyje 133

Priimtos faksogramos nespausdinamos

- Jei įvyko spausdintuvo klaida, pavyzdžiui, įstrigo popierius, priimtų faksogramų spausdintuvas nespausdins. Patikrinkite spausdintuvą.
- Jei nustatyta, kad priimtas faksogramas spausdintuvas turi įrašyti į gautų dokumentų aplanką, priimtos faksogramos automatiškai nespausdinamos. Patikrinkite **Priėmimo parametrus**.

Susijusi informacija

➔ „Gautų faksogramų įrašymas gautų dokumentų aplanke” puslapyje 128

➔ „Įstrigusio popieriaus išėmimas” puslapyje 182

Puslapiai yra tušti arba tik nedidelė teksto dalis yra atspausdinta antrame gautų faksogramų lape

Galite atspausdinti ant vieno lapo naudodami **Po skaidymo ištrinti spaudinio duomenis** ypatybę, esančią **Suskaidyto puslapio nuostatos**.

Pasirinkite **Ištrinti viršų** arba **Ištrinti apačią**, esančią **Po skaidymo ištrinti spaudinio duomenis**, tada nustatykite **Riba**. Jei didinamas slenkstis, didėja ir ištrintų elementų skaičius; kuo didesnis slenkstis, tuo didesnė tikimybė, kad bus atspausdinta ant vieno puslapio.

Kitos siunčiant faksogramas iškylančios problemos

Nepavyksta paskambinti iš prijungto telefono

Prijunkite telefoną prie spausdintuvo prievado EXT. ir pakelkite ragelį. Jei per ragelį numerio rinkimo signalo negirdite, tinkamai prijunkite telefono kabelį.

Susijusi informacija

➔ „Telefono aparato prijungimas prie spausdintuvo” puslapyje 113

Atsakiklis neatsako į balso skambučius

Naudodami valdymo skydelį nustatykite **Skambėjimų iki atsiliepimo skaičius** nustatymą: pasirinkite didesnį skaičių nei atsakiklio skambučių skaičius.

Susijusi informacija

➔ „Atsakiklio nustatymai” puslapyje 125

➔ „Pagrind. nuostatos” puslapyje 138

Ant priimtų faksogramų nėra siuntėjo fakso numerio arba esantis numeris yra neteisingas

Galbūt siuntėjas nenustatė antraštės informacijos arba nustatė ją neteisingai. Susisiekite su siuntėju.

Kitos problemos

Prilietus spausdintuvą patiriamas silpnas elektros smūgis

Jei prie kompiuterio prijungta daug išorinių įrenginių, prilietę spausdintuvą glite pajusti silpną elektros smūgį. Išjunkite kompiuterį, prie kurio prijungtas spausdintuvas.

Veikimas sukelia daug triukšmo

Jei veikimo triukšmas labai didelis, įjunkite **Tylusis režimas**. Įjungus šią funkciją, gali sumažėti spausdinimo greitis.

Valdymo skydelis

Pradžios ekrane palieskite , tada įjunkite **Tylusis režimas**.

Windows spausdintuvo tvarkyklė

Skirtuke **Tylusis režimas** įjunkite parinktį **Pagrindinis**.

Mac OS X spausdintuvo tvarkyklė

Pasirinkite **Sistemos nuostatos**, atidaryę meniu , spauskite **Spausdintuvai ir skaitytuvai** (arba **Spausdinti ir nuskaityti, Spausdinti ir siųsti faksogramą**), tada pasirinkite spausdintuvą. Spustelėkite **Parinktys ir tiekimas** > **Parinktys** (arba **Tvarkyklė**). Pasirinkite **On** kaip **Tylusis režimas** nuostatą.

Epson Scan 2

Spustelėkite mygtuką , kad atidarytumėte langą **Konfigūracija**. Tada skirtuke **Tylusis režimas** nustatykite parinktį **Nuskaityti**.

Neteisingi laikas ir data

Valdymo skydelyje teisingai nustatykite laiką ir datą. Įvykus žaibo sukeltai maitinimo trikčiai arba ilgai neišjungiant maitinimo, laikrodis gali rodyti neteisingą laiką.

Susijusi informacija

➔ [„Pagrind. nuostatos” puslapyje 158](#)

Neatpažįstama atmintinė

Įjunkite atmintinę valdymo skydelio nuostatose **Atminties įrenginio sąsaja**.

Problemų sprendimas

Susijusi informacija

➔ [„Spausdintuvo parametrai” puslapyje 159](#)

Į atmintinę nepavyksta įrašyti duomenų

- Patikrinkite, ar į atmintinę nedraudžiama rašyti.
- Patikrinkite, ar atmintinėje yra pakankamai vietos. Jei vietos likę mažai, duomenų įrašyti nepavyks.

Susijusi informacija

➔ [„Išorinio USB įrenginio techniniai duomenys” puslapyje 217](#)

Programą blokuoja užkarda (tik „Windows“)

Pridėkite programą į „Windows“ ugniasienės nedraudžiamą programą, nustatytą **Valdymo skydelio** saugos nustatymuose.

„!“ yra rodomas nuotraukų pasirinkimo ekrane

„!“ yra rodomas skystųjų kristalų ekrane, kai gaminys nepalaiko vaizdo failo.

Susijusi informacija

➔ [„Palaikomų duomenų specifikacijos” puslapyje 217](#)

Priedas

Techniniai duomenys

Spausdintuvo techniniai duomenys

Spausdinimo galvutės purkštukų išdėstymas		Juodo rašalo purkštukai: 400×2 Spalvoto rašalo purkštukai: 400×2 eilės kiekvienai spalvai
Popieriaus svoris*	Paprastas popierius	Nuo 64 iki 90 g/m ² (nuo 17 iki 24 svar.)
	Vokai	Vokas nr. 10, DL, C6: nuo 75 iki 90 g/m ² (nuo 20 iki 24 svar.)

* Net ir nurodyto storio popierius gali būti tiekiamas į spausdintuvą netinkamai arba spausdinimo kokybė gali suprastėti priklausomai nuo popieriaus savybių ar kokybės.

Spausdinimo sritis

Atskirų lapų spausdinimo sritis

Dėl spausdintuvo mechanizmo pritemdytose srityse gali suprastėti spausdinimo kokybė.

Spausdinimas su parašėmis

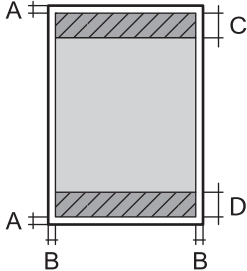
	A	3.0 mm (0.12 col.)
	B	3.0 mm (0.12 col.)
	C	47.0 mm (1.85 col.)
	D	45.0 mm (1.77 col.)

Spausdinimas be paraščių

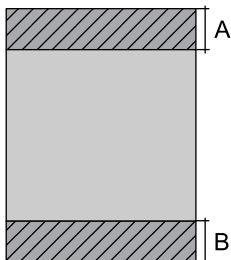
	A	50.0 mm (1.97 col.)
	B	48.0 mm (1.89 col.)

Priedas

Vokų spausdinimo sritis

Dėl spausdintuvo mechanizmo pritemdytose srityse gali suprastėti spausdinimo kokybė.

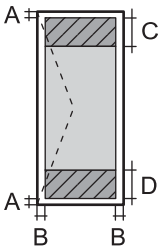
	A	3.0 mm (0.12 col.)
	B	5.0 mm (0.20 col.)
	C	18.0 mm (0.71 col.)
	D	47.0 mm (1.85 col.)

Skaitytuvo techniniai duomenys

Skaitytuvo tipas	Plokštuminis
Fotoelektrinis prietaisas	CIS
Efektyvieji tašk	10200×14040 tašk. (1200 dpi)
Maksimalus dokumento dydis	216×297 mm (8.5×11.7 col.) A4, Letter
Nuskaitymo skiriamoji geba	1200 dpi (pagrindinis nuskaitymas) 2400 dpi (papildomas nuskaitymas)
Išvesties skiriamoji geba	50–9 600 dpi 1 dpi intervalais
Spalvos gylis	Spalva <input type="checkbox"/> 48 bitai viename taške (viduje) (16 bitai vienoje spalvoje (viduje)) <input type="checkbox"/> 24 bitai viename taške (išorėje) (8 bitai vienoje spalvoje (išorėje)) Pilki tonai <input type="checkbox"/> 16 bitai viename taške (viduje) <input type="checkbox"/> 8 bitai viename taške (išorėje) Nespalvotai <input type="checkbox"/> 16 bitai viename taške (viduje) <input type="checkbox"/> 1 bitai viename taške (išorėje)
Šviesos šaltinis	LED

Sąsajos techniniai duomenys

Kompiuterio	„Hi-Speed USB“
Išorinio USB įtaiso	„Hi-Speed USB“

Priedas

Fakso techniniai duomenys

Fakso tipas	Nespalvotų ir spalvotų faksogramų siuntimo paslaugos („ITU-T Super Group 3“)
Palaikomos linijos	Standartinės analoginės telefono linijos, PBX (privataus naudojimo linija) telefono sistemos
Greitis	Iki 33.6 kbps
Skiriamoji geba	Vienspalvis vaizdas <input type="checkbox"/> Standartinis: 8 tašk./mm×3,85 eil./mm (203 tašk./col.×98 eil./col.) <input type="checkbox"/> Tikslis: 8 tašk./mm×7,7 eil./mm (203 tašk./col.×196 eil./col.) <input type="checkbox"/> Labai gera: 8 tašk./mm×15,4 eil./mm (203 tašk./col.×392 eil./col.) <input type="checkbox"/> Ypač gera: 16 tašk./mm×15,4 eil./mm (406 tašk./col.×392 eil./col.) Spalva 200×200 tašk./colyje
Puslapių atmintis	Iki 180 psl. (ganant vienspalvį ITU-T Nr.1 grafiką juodraščio režimu)
Numerio perrinkimas*	2 k. (su 1 min. intervalais)
Sąsaja	Telefono linija RJ-11, telefono jungtis RJ-11

* Atsižvelgiant į šalį arba regioną, specifikacijos gali skirtis.

Tinklo funkcijų sąrašas

Funkcijos		Palaikoma	Pastabos	
Tinklo sąsajos	Eternetas	✓	-	
	„Wi-Fi“	Infrastruktūra	✓	-
		„Ad hoc“	-	-
		„Wi-Fi Direct“ (paprastasis prieigos taškas)	✓	-
Lygiagretusis ryšys	Eternetas ir „Wi-Fi Direct“ (paprastasis prieigos taškas)	✓	-	
	„Wi-Fi“ (infrastruktūra) ir „Wi-Fi Direct“ (paprastasis prieigos taškas)	✓	-	

Priedas

Funkcijos		Palaikoma	Pastabos	
Pulto naudojimas	„Wi-Fi“ sąranka	„Wi-Fi“ sąrankos vadovas	✓	-
		Sąranka mygtukais (WPS)	✓	-
		PIN kodo sąranka	✓	-
		„Wi-Fi“ automatinis prijungimas	✓	-
		Epson iPrint ryšys	-	-
		Tiesioginė „Wi-Fi“ sąranka	✓	-
	Bendroji tinklo sąranka (įrenginio pavadinimas, TCP / IP adresas, DNS serveris, tarpinis serveris)		✓	-
	Tinklo ryšio patikrinimas		✓	-
	Tinklo būseną		✓	-
	Tinklo būsenos lapo išspausdinimas		✓	-
	Išjungti „Wi-Fi“		✓	-
	Atkurti numatytuosius gamyklinius parametrus		✓	-
	Failų bendrinimo sąranka		✓	Tik išorinė USB saugykla
Spausdinimas tinklu	EpsonNet Print („Windows“)	IPv4	✓	-
	Standard TCP/IP („Windows“)	IPv4, IPv6	✓	-
	Spausdinimas WSD („Windows“)	IPv4, IPv6	✓	„Windows Vista“ arba naujesnė
	„Bonjour“ spausdinimas („Mac OS X“)	IPv4, IPv6	✓	-
	IPP spausdinimas („Windows“, „Mac OS X“)	IPv4, IPv6	✓	-
	UPnP spausdinimas	IPv4	-	Informacinis prietaisas
	PictBridge spausdinimas („Wi-Fi“)	IPv4	-	Skaitmeninis fotoaparatas
	„Epson Connect“ (spausdinimas el. paštu)	IPv4	✓	-
	AirPrint (iOS, Mac OS X)	IPv4, IPv6	✓	„iOS 5“ arba naujesnė / „Mac OS X v10.7“ arba naujesnė
	„Google Cloud Print“	IPv4, IPv6	✓	-

Priedas

Funkcijos		Palaikoma	Pastabos	
Nuskaitymas per tinklą	Epson Scan 2	IPv4, IPv6	✓	-
	Document Capture Pro (Win) / Document Capture (Mac)	IPv4	✓	-
	Epson Connect (nuskaitymas į debesiją)	IPv4	✓	-
	„AirPrint“ (nuskaitymas)	IPv4, IPv6	✓	„Mac OS X v10.9“ arba naujesnė
	ADF (dvipusis nuskaitymas)		✓	-
Siuntimas faksu	Siųsti faksogramą	IPv4	✓	-
	Gauti faksogramą	IPv4	✓	-
	„AirPrint“ („Faxout“)	IPv4, IPv6	✓	„Mac OS X v10.8“ arba naujesnė

„Wi-Fi“ specifikacijos

Standartai	IEEE802.11b/g/n*1, *2
Dažnio diapazonas	2,4 GHz
Maksimali radijo dažnio perdavimo galia	19.8 dBm (EIRP)
Koordinacių režimai	Infrastruktūra, „Wi-Fi“ Direct (paprastasis prieigos taškas)*3
Belaidžio ryšio apsauga	WEP (64/128bit), WPA2-PSK (AES)*4

*1 Atsižvelgiant į pirkimo vietą, suderinama su IEEE 802.11b/g/n arba IEEE 802.11b/g.

*2 IEEE 802.11n prieinamas tik su HT20.

*3 IEEE 802.11b atveju nepalaikoma.

*4 Atitinka WPA2 standartus ir palaiko WPA/WPA2 Personal.

Eterneto specifikacijos

Standartai	IEEE802.3i (10BASE-T)*1 IEEE802.3u (100BASE-TX) IEEE802.3az (efektyvaus energijos vartojimo eternetas)*2
Ryšio režimas	Automatinis, 10 Mbps dvipusis, 10 Mbps pusiau dvipusis, 100 Mbps dvipusis, 100 Mbps pusiau dvipusis
Jungtis	RJ-45

*1 Naudokite 5e arba aukštesnės kategorijos STP (ekranuotą vytos poros) kabelį, kad išvengtumėte radijo ryšio trikdžių.

Priedas

*2 Prijungtas įrenginys turi atitikti IEEE802.3az standartus.

Saugos protokolas

SSL/TLS	HTTPS serveris/klientas, IPPS
SMTPS (STARTTLS, SSL/TLS)	

Palaikomos trečiųjų šalių paslaugos

AirPrint	Spausdinimas	„iOS 5“ arba naujesnė ir „Mac OS X v10.7.x“ arba naujesnė
	Nuskaitymas	„Mac OS X v10.9.x“ ar naujesnė
	Siuntimas faksu	„Mac OS X v10.8.x“ ar naujesnė
Google Cloud Print		

Išorinio USB įrenginio techniniai duomenys

Įrenginiai	Didžiausia talpa
MO tvarkyklė*	1,3 GB
Standžiojo disko tvarkyklė* Atmintukas	2 TB (FAT, FAT32, arba „exFAT“ formatas.)

* Per USB maitinamų išorinių USB įrenginių naudoti nerekomenduojame. Naudokite tik iš atskirų kintamosios srovės šaltinių maitinamus išorinius atminties įrenginius.

Jūs negalite naudoti šių įrenginių:

- Įrenginio, kuriam reikalinga jam skirta tvarkyklė
- Įrenginio su saugos nustatymais (slaptažodis, šifravimas ir t. t.)
- Įrenginio su vidiniu USB šakotuvu

Garantijos dėl išorinių prijungtų įrenginių veikimo „Epson“ neteikia.

Palaikomų duomenų specifikacijos

Failo formatas	<p>JPEG, užfiksuotas skaitmeninių fotoaparatu, suderinamų su DCF*1 1.0 arba 2.0*2 versija</p> <p>Toliau nurodyti su TIFF 6.0 suderinami vaizdai</p> <ul style="list-style-type: none"> <input type="checkbox"/> RGB spalvoti vaizdai (nesuglaudinti) <input type="checkbox"/> Dvejetainio formato vaizdai (nesuglaudinti arba užkoduoti CCITT)
----------------	--

Priedas

Vaizdo dydis	Horizontalus: nuo 80 iki 10200 tašk. Vertikalus: nuo 80 iki 10200 tašk.
Failo dydis	Mažiau nei 2 GB
Didžiausias failų skaičius	JPEG: 9990* ³ TIFF: 999

*1 DCF („Design rule for Camera File system“) (fotoaparato failų sistemos projektavimo taisyklė).

*2 Skaitmeniniuose fotoaparatuose su įtaisyta atmintine saugomi skaitmeniniai duomenys nepalaikomi.

*3 Vienu metu gali būti rodoma iki 999 failų. (Jei failų skaičius viršija 999, jie yra rodomi grupėmis.)

Pastaba:

„!“ yra rodoma skystųjų kristalų ekrane, kai spausdintuvui nepavyksta atpažinti vaizdo failo. Tokiu atveju, pasirinkus kelių vaizdų išdėstymą, gali būti išspausdintos tuščios dalys.

Matmenys

Matmenys	<p>Atmintis</p> <ul style="list-style-type: none"> <input type="checkbox"/> Plotis: 425 mm (16.7 col.) <input type="checkbox"/> Gylis: 388 mm (15.3 col.) <input type="checkbox"/> Aukštis: 330 mm (13.0 col.) <p>Spausdinimas</p> <ul style="list-style-type: none"> <input type="checkbox"/> Plotis: 425 mm (16.7 col.) <input type="checkbox"/> Gylis: 503 mm (19.8 col.) <input type="checkbox"/> Aukštis: 330 mm (13.0 col.)
Svoris*	Maždaug 12.1 kg (26.7 svar.)

* Be rašalo kasečių ir maitinimo kabelio.

Elektros šaltinio techniniai duomenys

Vardinė tiekiamo maitinimo įtampa	Nuo 100 iki 240 V
Vardinio dažnio diapazonas	Nuo 50 iki 60 Hz
Vardinė srovė	Nuo 0.6 iki 0.4 A
Maitinimo sąnaudos (su USB jungtimi)	Autonominis kopijavimas: maždaug 20 W (ISO/IEC24712) Parengties režimas: maždaug 8.9 W Miego režimas: maždaug 1.2 W Išjungimas: maždaug 0.2 W

Priedas

Pastaba:

- Norėdami sužinoti įtampą žr. ant spausdintuvo pritvirtintą etiketę.
- Apie energijos suvartojimą Europos vartotojams skaityti šią svetainę.

<http://www.epson.eu/energy-consumption>

Su aplinka susiję techniniai duomenys

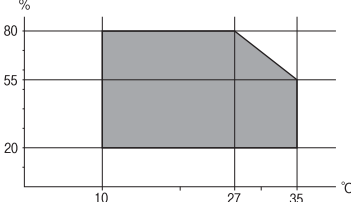
Veikimas	<p>Spausdintuvą naudokite šiame brėžinyje parodytame diapazone.</p>  <p>Temperatūra: nuo 10 iki 35 °C (nuo 50 iki 95 °F) Drėgnumas: nuo 20 iki 80 % RH (be kondensacijos)</p>
Atmintis	<p>Temperatūra: nuo -20 iki 40 °C (nuo -4 iki 104 °F)* Drėgnumas: nuo 5 iki 85% RH (be kondensacijos)</p>

* Vieną mėnesį galima laikyti 40 °C (104 °F) temperatūroje.

Su aplinka susiję rašalo kasečių specifikacijos

Laikymo temperatūra	Nuo -30 iki 40 °C (nuo -22 iki 104 °F)*
Užšalimo temperatūra	<p>-16 °C (3.2 °F) Rašalas atitirpsta ir jį galima naudoti po maždaug 3 valandų 25 °C (77 °F) temperatūroje.</p>

* Vieną mėnesį galima laikyti 40 °C (104 °F) temperatūroje.

Sistemos reikalavimai

- Windows 10 (32, 64 bitų versija) / Windows 8.1 (32, 64 bitų versija) / Windows 8 (32, 64 bitų versija) / Windows 7 (32, 64 bitų versija) / Windows Vista (32, 64 bitų versija) / Windows XP SP3 arba naujesnė (32 bitų versija) / Windows XP Professional x64 Edition SP2 arba naujesnė / Windows Server 2012 R2 / Windows Server 2012 / Windows Server 2008 R2 / Windows Server 2008 / Windows Server 2003 R2 / Windows Server 2003 SP2 arba naujesnė
- Mac OS X v10.11.x / Mac OS X v10.10.x / Mac OS X v10.9.x / Mac OS X v10.8.x / Mac OS X v10.7.x / Mac OS X v10.6.8

Pastaba:

- „Mac OS X“ gali nepalaikyti kai kurių programų ir funkcijų.
- „UNIX File System“ (UFS), skirta „Mac OS X“, nėra palaikoma.

Reguliavimo informacija

Standartai ir patvirtinimai

JAV skirtam modeliui taikomi standartai ir atitikty

Sauga	UL60950-1 CAN/CSA-C22.2 No.60950-1
EMC	FCC Part 15 Subpart B Class B CAN/CSA-CEI/IEC CISPR 22 Class B

Šiuose įrenginiuose yra toliau nurodytas belaidis modulis.

Gamintojas: Askey Computer Corporation

Tipas: WLU6320-D69 (RoHS)

Šis gaminys atitinka FCC taisyklių 15 dalį ir IC taisyklių RSS-210. „Epson“ neatsako dėl aplinkosaugos reikalavimų nesilaikymo, susijusio su nerekomenduotu gaminio pakeitimu. Naudojimui galioja šios dvi sąlygos: (1) šis įrenginys negali kelti žalingų trukdžių ir (2) šis įrenginys turi priimti visus gaunamus trukdžius, įskaitant ir tokius, kurie gali trikdyti jo darbą.

Kad licencijuoto įrenginio neveiktų radijo trukdžiai, šį įrenginį reikia naudoti patalpoje, statyti toliau nuo langų, kad būtų užtikrintas kuo didesnis ekranavimas. Lauke montuojama įranga (arba jos perdavimo antena) turi būti licencijuota.

Šis įrenginys neviršija leistinų FCC/IC radiacijos poveikio apribojimų, nustatytų įrenginį naudojant nekontroliuojamoje aplinkoje, ir atitinka FCC radijo dažnio (RF) poveikio reikalavimus OET65, išdėstytus C priede, ir IC radijo dažnio (RF) poveikio taisyklės RSS-102. Šį įrenginį reikia įrengti ir naudoti taip, kad radiatorius būtų mažiausiai 7,9 colio (20 cm) arba didesniu atstumu nuo žmogaus kūno (neįskaitant galūnių: rankų, riešų, pėdų ir kulkšnių).

Europai skirtam modeliui taikomi standartai ir atitikty

Naudotojams Europoje

Šiuo „Seiko Epson Corporation- deklaruoja, kad šie radijo įrangos modeliai atitinka direktyvą 2014/53/EU. Visas ES atitikimo deklaracijos tekstas yra prieinamas toliau nurodytoje svetainėje.

<http://www.epson.eu/conformity>

C582C

Naudoti tik Airijoje, Jungtinėje Karalystėje, Austrijoje, Vokietijoje, Lichtenšteine, Šveicarijoje, Prancūzijoje, Belgijoje, Liuksemburge, Nyderlanduose, Italijoje, Portugalijoje, Ispanijoje, Danijoje, Suomijoje, Norvegijoje, Švedijoje, Islandijoje, Kroatijoje, Kipre, Graikijoje, Slovėnijoje, Maltoje, Bulgarijoje, Čekijoje, Estijoje, Vengrijoje, Latvijoje, Lietuvoje, Lenkijoje, Rumunijoje ir Slovakijoje.

„Epson“ neatsako dėl aplinkosaugos reikalavimų nesilaikymo, susijusio su nerekomenduotu gaminio pakeitimu.



Australijai skirtam modeliui taikomi standartai ir atitikty

EMC	AS/NZS CISPR22 Class B
-----	------------------------

Šiuo dokumentu „Epson“ pareiškia, kad toliau nurodyti įrangos modeliai atitinka esminius AS/NZS4268 reikalavimus ir kitas atitinkamas nuostatas.

C582C

„Epson“ neatsako dėl aplinkosaugos reikalavimų nesilaikymo, susijusio su nerekomenduotu gaminio pakeitimu.

Vokietijos mėlynasis angelas

Žr. toliau pateikiamą puslapį, kad patikrintumėte, ar šis spausdintuvas atitinka Vokietijos mėlynojo angelo standartą.

<http://www.epson.de/blauerengel>

Kopijavimo apribojimai

Siekdami užtikrinti atsakingą ir teisėtą spausdintuvo naudojimą, laikykite toliau išvardytų apribojimų.

Toliau išvardytų elementų kopijavimą draudžia įstatymas.

- Banknotų, monetų, valstybės leidžiamų vertybinių popierių, vyriausybės ir municipalinių vertybinių popierių.
- Nenaudojamų pašto antspaudų, iš anksto suantspauduotų atvirukų ir kitų oficialių pašto ženklų, rodančių tinkamą siuntimą paštu.
- Valstybinių pajamų spaudų ir vertybinių popierių, išduotų laikantis teisinės procedūros.

Kopijuojant toliau išvardytus elementus reikia elgtis ypač apdairai.

- Privačius komercinius vertybinius popierius (akcijų sertifikatus, perduodamus vekselius, čekius ir kt.), mėnesinius bilietus, nuolaidų korteles ir kt.
- Pesus, vairuotojo pažymėjimus, atitikties pažymėjimus, mokesčių už kelius bilietus, maisto spaudus, bilietus ir pan.

Pastaba:

Šių elementų kopijavimą taip pat gali drausti įstatymas.

Autorių teisėmis saugomą medžiagą naudokite atsakingai.

Spausdintuvais gali būti piktnaudžiaujama netinkamai kopijuojant medžiagą, kurios autorių teisės yra saugomos. Jei tai darote nepasitarę su kvalifikuotu teisininku, prieš kopijuodami publikuotą medžiagą elkitės garbingai ir būtinai gaukite leidimus iš autorių teisių savininko.

Spausdintuvo gabenimas

Kai spausdintuvą turite gabenti į kitą vietą ar remontuoti, vykdykite toliau nurodytus spausdintuvo supakavimo veiksmus.

Priedas

! **Svarbu:**

- ❑ Sandėliuodami arba transportuodami spausdintuvą, jo nepaverskite, nepastatykite vertikaliai ar neapverskite, nes gali ištekėti rašalas.
- ❑ Neišimkite rašalo kasečių. Išėmus kasetes, spausdinimo galvutė gali išdžiūti, dėl to spausdintuvas nebespausdins.

1. Išjunkite spausdintuvą paspausdami mygtuką .
2. Įsitinkite, kad užgeso maitinimo lemputė, tada atjunkite maitinimo laidą.

! **Svarbu:**

Užgesus maitinimo lemputei atjunkite maitinimo laidą. Jei taip nėra, spausdinimo galvutė negrįš į pradinę padėtį ir rašalas uždžius, todėl gali tapti neįmanoma spausti.

3. Įsitinkite, kad nėra prijungtų išorinių laikmenų.
4. Atjunkite visus laidus, pvz., maitinimo laidą ir USB laidą.
5. Išimkite visą popierių iš spausdintuvo.
6. Įsitinkite, kad jokie originalai neįdėti į spausdintuvą.
7. Atidarykite skaitytuvą, o dokumentų dangtį palikite uždarytą. Naudodami juostą, pritvirtinkite rašalo kasetės laikiklį prie dėklo.

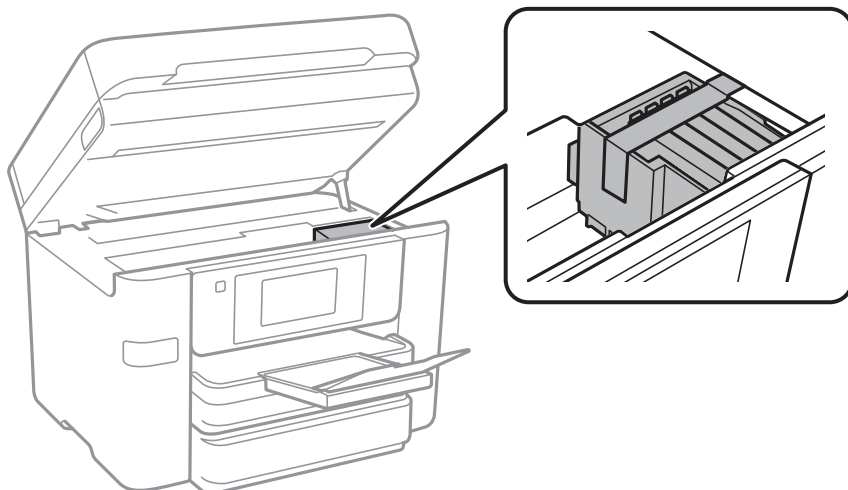

8. Uždarykite skaitytuvą.

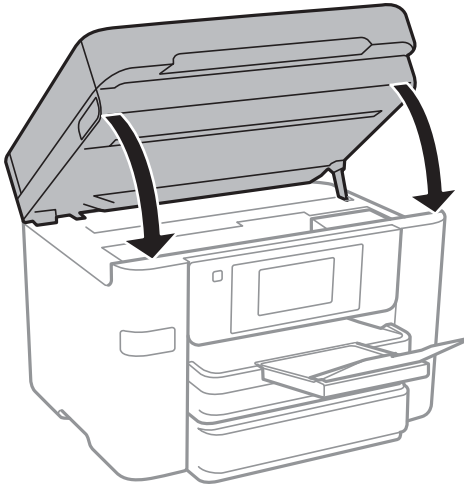

9. Pasiruoškite supakuoti spausdintuvą, kaip parodyta toliau.

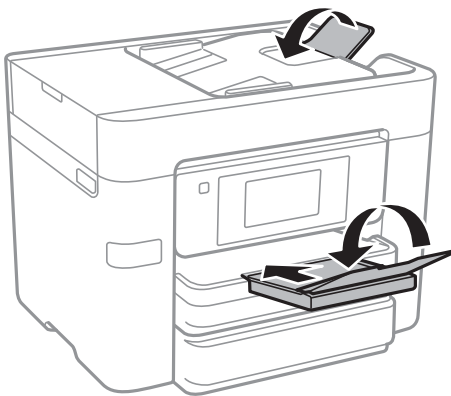

10. Supakuokite spausdintuvą jo dėžėje, naudodami apsaugines medžiagas.

Kai vėl naudosite spausdintuvą, būtinai nuimkite juostą, kuria pritvirtintas rašalo kasetės laikiklis. Jei kitą kartą spausdinant kokybė pablogėja, nuvalykite ir išlygiuokite spausdinimo galvutę.

Susijusi informacija

- ➔ „Spausdinimo galvutės tikrinimas ir valymas” puslapyje 150
- ➔ „Spausdinimo galvutės lygiavimas” puslapyje 151

Prieiga prie išorinio USB įrenginio iš kompiuterio

Galite įrašyti arba perskaityti duomenis, esančius išoriniame USB įrenginyje, pvz., USB atminties įrenginyje, kuris yra įkištas į spausdintuvą iš kompiuterio.

Priedas

**Svarbu:**

Prie spausdintuvo prijungtą išorinį įrenginį bendrinant su per USB ir tinklą prijungtais kompiuteriais, rašymo prieiga leidžiama tik kompiuteriams, prijungtiems jūsų spausdintuve pasirinktu būdu. Norėdami įrašyti į išorinį USB įrenginį, šiame spausdintuvo valdymo skydelyje esančiame meniu pasirinkite prijungimo būdą.

Nuostatos > Bendrosios nuostatos > Spausdintuvo parametrai > Atminties įrenginio sąsaja > Failo bendrinimas

Pastaba:

Prijungus didelį USB įrenginį, pvz., 2TB HDD, reikės šiek tiek palaukti, kol bus atpažinti duomenys iš kompiuterio.

Windows

Pasirinkite išorinį USB įrenginį, atidarę skyrių **Kompiuteris** arba **Mano kompiuteris**. Rodomi išorinio USB įrenginio duomenys.

Pastaba:

Jei spausdintuvą prie tinklo prijungėte nenaudodami programinės įrangos disko arba Web Installer, USB prievadą nustatykite kaip tinklo įrenginį. Atidarykite **Vykdyti** ir įveskite spausdintuvo pavadinimą \\XXXXXX arba spausdintuvo IP adresą \\XXX.XXX.XXX.XXX, kad **Atidarytumėte**. Dešiniuoju pelės klavišu spustelėkite rodomą įrenginio piktogramą, kad priskirtumėte tinklą. Tinklo įrenginys rodomas lange **Kompiuteris** arba **Mano kompiuteris**.

Mac OS X

Pasirinkite atitinkamo įrenginio piktogramą. Rodomi išorinio USB įrenginio duomenys.

Pastaba:

- Norėdami pašalinti išorinį USB įrenginį, įrenginio piktogramą vilkite ir numeskite ant šiukšlių dėžės piktogramos. Kitaip, prijungus kitą išorinį USB įrenginį, bendroje tvarkyklėje esantys duomenys gali būti rodomi netinkamai.
- Norėdami per tinklą patekti į išorinį saugojimo įrenginį, ekrano meniu pasirinkite **Go > Connect to Server**. Įveskite spausdintuvo pavadinimą cifs://XXXXXX arba smb://XXXXXX („xxxxx“ yra spausdintuvo pavadinimas) lange **Serverio adresas**, paskui spustelėkite **Sujungti**.

Prieigos prie išorinio USB įrenginio apribojimas iš kompiuterio

Galite parinkti nuostatas vartotojui autentifikuoti šioms operacijoms.

- Prieigai iš kompiuterio prie išorinio USB įrenginio, pvz., prie spausdintuvo prijungto USB atmintuko.
- Gautų faksogramų įrašymas kompiuteryje, pasitelkiant programą FAX Utility.

Naudodami Web Config arba Epson Net Config, parinkite nuostatas. Toliau nurodyta, kaip naudoti Web Config.

1. Prie to paties tinklo kaip ir spausdintuvas prijungtame kompiuteryje paleiskite Web Config.
2. **Web Config** lange pasirinkite **Services > MS Network**.
3. Pasirinkite **Use Microsoft network sharing**.
4. Funkcijai **Enable** pasirinkite nuostatą **File Sharing**.
5. Įveskite vartotojo vardą ir slaptažodį vartotojo autentifikavimui, paskui spauskite **Next**.

6. Patvirtinkite įvestį, paskui spauskite **OK**.

Pastaba:

Esamus nustatymus galite patikrinti naudodami tinklo būsenos lapą.

Susijusi informacija

➔ „Tinklo būsenos lapo spausdinimas“ puslapyje 36

El. pašto serverio naudojimas

Prieš naudojant el. pašto funkcijas reikia sukonfigūruoti el. pašto serverį.

Pašto serverio konfigūravimas

Prieš konfigūruodami el. pašto serverį, patikrinkite toliau nurodytus dalykus.

- Spausdintuvas turi būti prijungtas prie tinklo.
- Patikrinkite el. pašto serverio informaciją, pvz., paslaugos teikėjo, kurį naudojote el. paštui kompiuteryje nustatyti, pateiktus dokumentus.

Pastaba:

Jei naudojate nemokamo el. pašto paslaugą, pvz., internetinį el. paštą, panaršykite internete ir susiraskite reikiamą el. pašto serverio informaciją.

1. Pradžios ekrane palieskite **Nuostatos**.
2. Palieskite **Bendrosios nuostatos > Tinklo nuostatos > Išplėstinės**.
3. Palieskite **El. pašto serveris > Serverio nuostatos**.
4. Pasirinkite savo naudojamą el. pašto serverio autentiškumo nustatymo metodą.



Svarbu:

Galimi šie autentiškumo nustatymo metodai.

- Išjungta
- POP prieš SMTP
- SMTP autentifikavimas

Susisiekite su savo paslaugos teikėju, kad patvirtintų el. pašto serverio autentiškumo nustatymo metodą.

Spausdintuvas gali neprisijungti prie el. pašto serverio netgi nustačius autentiškumo nustatymo metodą, nes gali būti įjungta apsauga (pvz., reikia SSL ryšio). Naujausios informacijos rasite „Epson“ pagalbos svetainėje.

<http://www.epson.eu/Support> (Europoje)

<http://support.epson.net/> (ne Europoje)

5. Nustatykite atitinkamas nuostatas.

Reikiamos nuostatos gali skirtis priklausomai nuo autentiškumo nustatymo metodo. Įveskite savo naudojamą el. pašto serverio informaciją.

Priedas

6. Palieskite **Tęsti**.**Pastaba:**

- Jei rodomas klaidos pranešimas, patikrinkite, ar tinkamai pasirinktos el. pašto serverio nuostatos.
- Jei negalite išsiųsti el. laiško net sėkmingai patikrinę ryšį, patikrinkite savo naudojamo el. pašto serverio autentiškumo nustatymo metodą.

El. pašto serverio nustatymo elementai

Elementai	Paiškinimas
Autentifikuota paskyra	Jei SMTP autentifikavimas arba POP prieš SMTP pasirenkate kaip Autentifikavimo metodas , įveskite el. pašto serveryje registruotą 255 ženklų arba trumpesnį vartotojo vardą (el. pašto adresą).
Autentifik. slaptažodis	Jei SMTP autentifikavimas arba POP prieš SMTP pasirenkate kaip Autentifikavimo metodas , įveskite 20 arba mažiau ženklų autentiškumo nustatymo paskyros slaptažodį.
Siuntėjo adresas	Nurodykite el. pašto adresą, spausdintuvo naudojamą el. laiškam siųsti. Galite nurodyti turimą el. pašto adresą. Kad būtų aišku, jog iš spausdintuvo laiškas išsiųstas, galite įsigyti specialiai spausdintuvui skirtą adresą ir įvesti jį čia.
SMTP serverio adresas	Įveskite el. laiškus siunčiančio serverio (SMTP serverio) adresą.
SMTP serverio prievado numeris	Įveskite el. laiškus siunčiančio serverio (SMTP serverio) prievado numerį.
POP3 serverio adresas	Jei POP prieš SMTP pasirenkate Autentifikavimo metodas , įveskite el. laiškus gaunančio serverio (POP3 serverio) adresą.
POP3 serverio prievado numeris	Jei POP prieš SMTP pasirenkate Autentifikavimo metodas , įveskite el. laiškus gaunančio serverio (POP3 serverio) prievado numerį.
Saugusis sujungimas	Jei SMTP autentifikavimas arba Išjungti pasirenkate kaip Autentifikavimo metodas , pasirinkite saugaus ryšio metodą.

El. pašto serverio ryšio tikrinimas

1. Pradžios ekrane palieskite **Nuostatos**.
2. Palieskite **Bendrosios nuostatos** > **Tinklo nuostatos** > **Išplėstinės**.
3. Palieskite **El. pašto serveris** > **Ryšio patikra**, kad patikrintumėte, ar spausdintuvas yra prijungtas prie el. pašto serverio.

Pastaba:

- Jei rodomas klaidos pranešimas, patikrinkite, ar tinkamai pasirinktos el. pašto serverio nuostatos.
- Jei negalite išsiųsti el. laiško net sėkmingai patikrinę ryšį, patikrinkite savo naudojamo el. pašto serverio autentiškumo nustatymo metodą.

Priedas

Pranešimai, rodomi Ryšio patikra metu

Atliekant el. pašto serverio Ryšio patikra rodomi šie pranešimai. Jei įvyksta klaida, patikrinkite pranešimus ir paaiškinimus, kad žinotumėte būseną.

Pranešimai	Paaiškinimai
Connection test was successful.	Šis pranešimas atsiranda, kai ryšys su serveriu sėkmingas.
SMTP server communication error. Check the following. - Network Settings	Šis pranešimas atsiranda, kai <ul style="list-style-type: none"> <input type="checkbox"/> Spausdintuvas neprijungtas prie tinklo <input type="checkbox"/> SMTP serveris neveikia <input type="checkbox"/> Tinklo ryšys komunikuojant nutrūko <input type="checkbox"/> Gauti ne visi duomenys
POP3 server communication error. Check the following. - Network Settings	Šis pranešimas atsiranda, kai <ul style="list-style-type: none"> <input type="checkbox"/> Spausdintuvas neprijungtas prie tinklo <input type="checkbox"/> POP3 serveris neveikia <input type="checkbox"/> Tinklo ryšys komunikuojant nutrūko <input type="checkbox"/> Gauti ne visi duomenys
An error occurred while connecting to SMTP server. Check the followings. - SMTP Server Address - DNS Server	Šis pranešimas atsiranda, kai <ul style="list-style-type: none"> <input type="checkbox"/> Nesėkmingas prisijungimas prie DNS serverio <input type="checkbox"/> Nesėkminga pavadinimo skiriamoji geba SMTP serveriui
An error occurred while connecting to POP3 server. Check the followings. - POP3 Server Address - DNS Server	Šis pranešimas atsiranda, kai <ul style="list-style-type: none"> <input type="checkbox"/> Nesėkmingas prisijungimas prie DNS serverio <input type="checkbox"/> Nesėkminga pavadinimo skiriamoji geba POP3 serveriui
SMTP server authentication error. Check the followings. - Authentication Method - Authenticated Account - Authenticated Password	Šis pranešimas atsiranda, kai nepavyksta SMTP serverio autentifikavimas.
POP3 server authentication error. Check the followings. - Authentication Method - Authenticated Account - Authenticated Password	Šis pranešimas atsiranda, kai nepavyksta POP3 serverio autentifikavimas.
Unsupported communication method. Check the followings. - SMTP Server Address - SMTP Server Port Number	Šis pranešimas atsiranda, kai bandote komunikuoti su nepalaikomais protokolais.
Connection to SMTP server failed. Change Secure Connection to None.	Šis pranešimas atsiranda, kai nesutampa serverio ir kliento SMTP arba serveris nepalaiko SMTP saugaus ryšio (SSL ryšio).
Connection to SMTP server failed. Change Secure Connection to SSL/TLS.	Šis pranešimas atsiranda, kai nesutampa serverio ir kliento SMTP arba serveris prašo naudoti SSL/TLS ryšį, skirtą SMTP saugiam ryšiui.
Connection to SMTP server failed. Change Secure Connection to STARTTLS.	Šis pranešimas atsiranda, kai nesutampa serverio ir kliento SMTP arba serveris prašo naudoti STARTTLS ryšį, skirtą SMTP saugiam ryšiui.
The connection is untrusted. Check the following. - Date and Time	Šis pranešimas atsiranda, kai neteisingi spausdintuvo data ir laikas arba baigėsi sertifikato galiojimas.

Priedas

Pranešimai	Paaškinimai
The connection is untrusted. Check the following. - CA Certificate	Šis pranešimas atsiranda, kai spausdintuvas neturi atitinkamo serverio šakninio sertifikato arba jei nebuvo importuotas CA Certificate.
The connection is not secured.	Šis pranešimas atsiranda, kai gautas sertifikatas yra pažeistas.
SMTP server authentication failed. Change Authentication Method to SMTP-AUTH.	Šis pranešimas atsiranda, kai nesutampa serverio ir kliento identifikavimo metodas. Serveris palaiko SMTP AUTH.
SMTP server authentication failed. Change Authentication Method to POP before SMTP.	Šis pranešimas atsiranda, kai nesutampa serverio ir kliento identifikavimo metodas. Serveris nepalaiko SMTP AUTH.
Sender's Email Address is incorrect. Change to the email address for your email service.	Šis pranešimas atsiranda, kai nurodytas neteisingas siuntėjo el. pašto adresas.
Cannot access the printer until processing is complete.	Šis pranešimas atsiranda, kai spausdintuvas užimtas.

Susijusi informacija

➔ „El. pašto serverio ryšio tikrinimas“ puslapyje 226

Kur ieškoti pagalbos

Techninio klientų aptarnavimo svetainė

Jei reikia daugiau pagalbos, apsilankykite toliau nurodytoje „Epson“ klientų aptarnavimo svetainėje. Pasirinkite savo šalį arba regioną ir pereikite į klientų aptarnavimo skyrių vietinėje „Epson“ svetainėje. Svetainėje taip pat rasit naujausias tvarkyklių versijas, DUK, vadovus ir kitą atsisiųsti siūlomą medžiagą.

<http://support.epson.net/>

<http://www.epson.eu/Support> (Europoje)

Jei „Epson“ gaminys veikia netinkamai ir problemos išspręsti nepavyksta, pagalbos kreipkitės į „Epson“ klientų aptarnavimo tarnybas.

Kreipimasis į „Epson“ klientų aptarnavimo skyrių

Prieš kreipiantis į „Epson“

Jei „Epson“ gaminys veikia netinkamai ir vadovaujantis trikčių diagnostikos informacija problemos išspręsti nepavyksta, pagalbos kreipkitės į „Epson“ klientų patarnavimo tarnybas. Jei „Epson“ klientų aptarnavimo skyriaus jūsų regione toliau nenurodytas, kreipkitės į pardavėją iš kurio pirkote gaminį.

Pagalbos iš „Epson“ klientų aptarnavimo skyriaus sulauksite gerokai greičiau, jei pateiksite toliau nurodytą informaciją.

Priedas

- Gaminio serijos numeris
(Paprastai serijos numeris būna nurodytas užpakalinėje gaminio pusėje.)
- Gaminio modelis
- Gaminio programinės įrangos versija
(Spustelėkite **Apie, Versijos informacija** arba panašų gaminio programinės įrangos mygtuką.)
- Naudojamo kompiuterio gamintojas ir modelis
- Naudojamo kompiuterio operacinės sistemos pavadinimas ir versija
- Programinės įrangos programų, kurias paprastai naudojate su gaminiu, pavadinimai ir versijos

Pastaba:

Atsižvelgiant į gaminį, gaminio atmintyje gali būti saugomas su fakso ir (arba) tinklo nustatymais susijęs renkamų numerių sąrašas. Gaminiu sugedus arba jį taisant galite prarasti duomenis ir (arba) nustatymus. Net garantijos galiojimo laikotarpiu „Epson“ neatsako už jokių domenu praradimą, neprivalo sukurti atsarginių duomenų ir (arba) nustatymų kopijų arba jų atkurti. Atsargines duomenų kopijas arba įrašus rekomenduojame kurti patiems.

Pagalba naudotojams Europoje

Kaip kreiptis į „Epson“ klientų aptarnavimo skyrių, žr. visos Europos garantijos dokumente.

Pagalba naudotojams Australijoje

„Epson Australia“ yra pasirengusi suteikti itin kokybiškas klientų techninio aptarnavimo paslaugas. Informacijos siūlome ieškoti ne tik gaminio vadovuose, bet ir toliau nurodytuose šaltiniuose.

Interneto URL

<http://www.epson.com.au>

Prisijunkite prie „Epson Australia“ tinklalapių. Verta pasiimti savo modemą net ir įprastai naršant internete! Svetainėje siūloma atsisiųsti tvarkyklių, pateikti „Epson“ kontaktiniai duomenys, informacija apie naujus gaminius ir klientų aptarnavimą techniniais klausimais (el. paštas).

„Epson“ pagalbos skyrius

Telefonas: 1300-361-054

„Epson“ pagalbos skyrius yra galutinė priemonė, užtikrinanti, kad klientams bus suteikta pagalba. pagalbos skyriaus operatoriai gali padėti įdiegti, sukongūruoti ir naudoti „Epson“ gaminius. Pagalbos skyriaus už prekybos skatinimą atsakingi darbuotojai gali pateikti informacijos apie naujus „Epson“ gaminius ir informuoti, kur rasit artimiausią parduotuvę arba paslaugų agentą. Čia atsakoma į įvairiausias užklausas.

Prieš skambinant siūlome surinkti visą reikiamą informaciją. Kuo daugiau informacijos surinksite, tuo greičiau galėsime padėti išspręsti problemą. Reikalinga informacija, susijusi su „Epson“ gaminio vadovais, kompiuterio tipu, operacine sistema, programomis, ir kita, jūsų manymu, būtina informacija.

Gaminio gabenimas

„Epson“ rekomenduoja išsaugoti gaminio pakuotę gaminiui gabenti vėliau.

Pagalba naudotojams Naujojoje Zelandijoje

Epson New Zealand yra pasirengusi suteikti itin kokybiškas klientų techninio aptarnavimo paslaugas. Informacijos siūlome ieškoti ne tik gaminio dokumentuose, bet ir toliau nurodytuose šaltiniuose.

Interneto URL

<http://www.epson.co.nz>

Prisijunkite prie Epson New Zealand tinklalapių. Verta pasiimti savo modemą net ir įprastai naršant internete! Svetainėje siūloma atsisiųsti tvarkyklių, pateikti „Epson“ kontaktiniai duomenys, informacija apie naujus gaminius ir klientų aptarnavimą techniniais klausimais (el. paštas).

„Epson“ pagalbos skyrius

Tel.: 0800 237 766

„Epson“ pagalbos skyrius yra galutinė priemonė, užtikrinanti, kad klientams bus suteikta pagalba. pagalbos skyriaus operatoriai gali padėti įdiegti, sukongūruoti ir naudoti „Epson“ gaminius. Pagalbos skyriaus už prekybos skatinimą atsakingi darbuotojai gali pateikti informacijos apie naujus „Epson“ gaminius ir informuoti, kur rasit artimiausią parduotuvę arba paslaugų agentą. Čia atsakoma į įvairiausias užklausas.

Prieš skambinant siūlome surinkti visą reikiamą informaciją. Kuo daugiau informacijos surinksite, tuo greičiau galėsime padėti išspręsti problemą. Reikiama informacija susijusi su Epson gaminio dokumentais, kompiuterio tipu, operacine sistema, programomis, ir kitais, jūsų manymu, būtinais duomenimis.

Gaminio gabenimas

„Epson“ rekomenduoja išsaugoti gaminio pakuotę gaminiui gabenti vėliau.