

L3100 Series / L3110 Series ET-2710 Series / L3150 Series

EPSON
EXCEED YOUR VISION

Īsā rokasgrāmata

LV

Trumpas vadovas

LT

Kiirjuhend

ET

Hızlı Kılavuz

TR

מדריך מהיר

HE

Šajā rokasgrāmatā ietverta pamatinformācija par ierīci un problēmu novēršanas padomi. Lai iegūtu plašāku informāciju, skatiet *Lietotāja rokasgrāmata* (digitālā rokasgrāmata). Rokasgrāmatu jaunākās versijas varat iegūt tālāk norādītajā tīmekļa vietnē.

Šiame vadove yra pagrindinė informacija apie gaminį bei trikčių šalinimo patarimai. Išsamios informacijos ieškokite *Vartotojo vadovas* (skaitmeniniame vadove). Naujausias vadovų versijas galite gauti toliau nurodytoje interneto svetainėje.

Käesolev juhend sisaldab põhiteavet seadme kohta ning soovitusi veaotsingu kohta. Täpsemaid üksikasju vaadake *Kasutusjuhend* (digitaalne juhend). Saate hankida juhendite uusimaid versioone järgmiselt veebisaidilt.

Bu kılavuz, ürününüz ve sorun giderme ipuçları konularında temel bilgileri içerir. Daha fazla ayrıntı için *Kullanım Kılavuzu* (dijital kılavuz) belgesine bakın. Kılavuzların en son sürümlerini aşağıdaki web sitesinden edinebilirsiniz.

המדריך הזה כולל מידע בסיסי על המוצר וטיפים לפתרון בעיות. למידע נוסף, עיין במדריך למשתמש (הגרסה הדיגיטלית). ניתן למצוא את הגרסאות העדכניות של המדרכיים באתר הבא.

Klientiem Eiropā / Europoje / Euroopas / Avrupa için / באירופה

<http://www.epson.eu/Support>

L3100 sērija / L3110 sērija



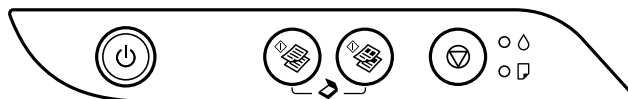

Svarīgas drošības instrukcijas

- Izmantojiet tikai elektrības vadu, kas ietverts šī printera komplektācijā. Cita elektrības vada izmantošana var izraisīt ugunsgrēku vai strāvas triecienu. Neizmantojiet elektrības vadu ar citām ierīcēm.
- Pārliedzieties, ka maiņstrāvas elektrības vads atbilst vietējam drošības standartam.
- Nemēģiniet veikt printera apkopi pats, izņemot gadījumus, kas īpaši norādīti dokumentācijā.
- Nepieļaujiet elektrības vada bojājumus vai nodilšanu.
- Novietojiet printeri sienas rozetes tuvumā, kur iespējams viegli atvienot elektrības vadu.
- Neuzglabājiet un nenovietojiet ierīci brīvā dabā, netīrumos vai putekļos, ūdens vai siltuma avotu tuvumā vai vietās, kurās iespējami triecieni, vibrācijas, augsta temperatūra vai mitrums.
- Uzmanieties, lai neuzlietu uz ierīces šķidrumu, un nelietojiet ierīci, ja rokas ir mitras.
- Glabājiet tintes tūbiņas un tintes tvertnes bērniem nepieejamā vietā, un nedzeriet tinti.
- Nekratiet tintes tūbiņu pārāk spēcīgi un nepakļaujiet to spēcīgiem triecieniem, jo tā rezultātā var rasties tintes noplūde.
- Pārliedzieties, lai tintes tūbiņas būtu novietotas vertikāli, un nepakļaujiet tās triecieniem vai temperatūras izmaiņām.
- Ja tinte nokļūst uz ādas, rūpīgi to nomazgājiet ar ziepēm un ūdeni. Ja tinte iekļūst acīs, nekavējoties tās izskalojiet ar ūdeni. Ja pēc skalošanas joprojām jūtaties nepatīkami vai redzes problēmas nepāriet, nekavējoties apmeklējiet ārstu. Ja tinte iekļūst mutē, nekavējoties apmeklējiet ārstu.













Vadības paneļa lietošanas pamācība



Pogas

	Ieslēdz vai izslēdz printeri.
	Tiek sāka vienkāršaina vai krāsaina kopēšana uz parasta A4 izmēra papīra. Lai palielinātu eksemplāru skaitu (ne vairāk kā par 20 eksemplāriem), spiediet šo pogu ar 1 sekundes intervālu.
	Aptur pašreizējo darbību. Lai notīrītu drukas galviņas, turiet šo pogu nospiestu līdz 5 sekundēm, līdz sāks mirgot poga  .



























Pogu kombinācijas

 + 	Lai palaistu programmatūru ar USB pievienotā datorā un skenētu kā PDF failu, vienlaikus nospiediet pogas  un  .
 +  / 	Vienlaikus nospiediet pogu  un  vai  , lai kopētu melnraksta režīmā.
 + 	Lai izdrukātu sprauslu pārbaudes rakstu, ieslēdziet printeri, turot nospiestu pogu  .

LV

Indikatoru nozīme

 : ieslēgts  : Mirgo

Kļūdas stāvoklis	
 	Iespējams, nav pabeigta tintes sākotnējā uzpilde. Informāciju par tintes sākotnējās uzpildes pabeigšanu skatiet sadaļā <i>Sāciet šeit</i> .
 	Nav ievietots papīrs vai vienlaikus padota vairāk nekā viena loksne. Ievietojiet papīru un nospiediet pogu  vai  .
 	Iestrēdzis papīrs. Izņemiet papīru un nospiediet pogu  vai  ➔ "Iestrēguša papīra izņemšana" lappusē 33 Ja indikators turpina mirgot, skatiet dokumenta <i>Lietotāja rokasgrāmata</i> sadaļu "Problēmu novēršana" par iesprūdušu papīru.
   	<input type="checkbox"/> Kad barošanas indikators ir ieslēgts vai mirgo , printeris netika izslēgts pareizi. Pēc kļūdas nodzēšanas, nospiežot pogu  vai  , atceliet visus gaidošos drukas darbus. Iesakām veikt sprauslu pārbaudi, jo sprauslas var būt izžuvušas vai aizsērējušas. Lai izslēgtu printeri, neaizmirstiet nospiegt pogu  . <input type="checkbox"/> Kad barošanas indikators ir izslēgts , printeris tiek startēts atkopšanas režīmā, jo aparatprogrammatūras atjaunināšana neizdevās. Lai iegūtu plašāku informāciju, skatiet kļūdu norādes tabulu dokumenta <i>Lietotāja rokasgrāmata</i> sadaļā "Problēmu novēršana".
   	<input type="checkbox"/> Mirgo vienlaikus : tuvojas tintes spilventiņa darbmuža beigas vai tā darbmuža termiņš ir beidzies. <input type="checkbox"/> Mirgo pārmaiņus : tuvojas tintes spilventiņa, kas drukā bez apmalēm, darbmuža beigas vai tā darbmuža termiņš ir beidzies. Drukāšana bez apmalēm nav pieejama, bet drukāšana ar apmali ir pieejama. Lai nomainītu tintes spilventiņu vai tintes spilventiņu, kas drukā bez apmalēm, sazinieties ar Epson vai pilnvarotu Epson pakalpojumu sniedzēju.
    	Printera kļūda. Atveriet priekšējo vāku un izņemiet printerī esošo papīru. Izslēdziet un no jauna ieslēdziet barošanu. Ja pēc izslēgšanas un ieslēgšanas kļūda joprojām nav atrisināta, sazinieties ar Epson atbalsta dienestu.

Svarīgas drošības instrukcijas

Ierīcei ir jāatrodas vismaz 22 cm attālumā no elektrokardiostimulatoriem. Šīs ierīces radītie radio viļņi var negatīvi ietekmēt elektrokardiostimulatoru darbību.

Citas svarīgas drošības instrukcijas ET-2710 sērijas / L3150 sērijas modeļiem skatiet 2. lappusē.

Vadības paneļa lietošanas pamācība

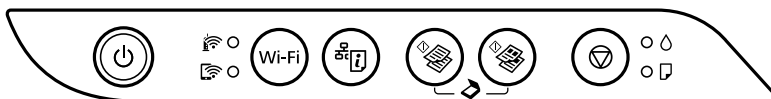

Pogas

	Ieslēdz vai izslēdz printeri.
Wi-Fi	Nodzēš tīkla kļūdu. Turiet nospiestu vismaz 5 sekundes, lai veiktu tīkla iestatījumus, izmantojot WPS spiedpogu.
	Izdrukā tīkla savienojuma ziņojumu, lai noteiktu tīkla problēmu cēloņus. Lai iegūtu vairāk informācijas, turiet nospiestu šo pogu ilgāk par 7 sekundēm, lai izdrukātu tīkla stāvokļa datu lapu.
	Tiek sāka vienkāršaina vai krāsaina kopēšana uz parasta A4 izmēra papīra. Lai palielinātu eksemplāru skaitu (ne vairāk kā par 20 eksemplāriem), spiediet šo pogu ar 1 sekundes intervālu.
	Aptur pašreizējo darbību. Lai notīrītu drukas galviņas, turiet šo pogu nospiestu līdz 5 sekundēm, līdz sāk mirgot poga .

Pogu kombinācijas



+	Lai palaistu programmatūru ar USB pievienotā datorā un skenētu kā PDF failu, vienlaikus nospiediet pogas un .
+ /	Vienlaikus nospiediet pogu un vai , lai kopētu melnraksta režīmā.
Wi-Fi +	Lai sāktu PIN koda iestatīšanu (WPS), vienlaicīgi turiet nospiešanas pogas Wi-Fi un .
Wi-Fi +	Lai sāktu Wi-Fi Direct (vienkāršā piekļuves punkta) iestatīšanu, vienlaicīgi turiet nospiešanas pogas Wi-Fi un .
+	Lai atjaunotu tīkla noklusējuma iestatījumus, ieslēdziet printeri, turot nospiestu pogu . Kad tīkla iestatījumi ir atjaunoti, printeris ieslēdzas un tīkla statusa indikatori mirgo pārmaiņus.
+	Lai izdrukātu sprauslu pārbaudes rakstu, ieslēdziet printeri, turot nospiestu pogu .

Indikatoru nozīme



































● : Ieslēgts  : Mirgo

LV

Normāls stāvoklis

 ●	Printeris ir savienots ar bezvadu (Wi-Fi) tīklu.
 ●	Printeris ir savienots ar tīklu Wi-Fi Direct (vienkāršā PP) režīmā.

Kļūdas stāvoklis

   	Wi-Fi savienojuma kļūda. Nospiediet pogu Wi-Fi , lai nodzēstu kļūdu, un mēģiniet vēlreiz.
● 	Iespējams, nav pabeigta tintes sākotnējā uzpilde. Informāciju par tintes sākotnējās uzpildes pabeigšanu skatiet sadaļā <i>Sāciet šeit</i> .
● 	Nav ievietots papīrs vai vienlaikus padota vairāk nekā viena loksne. Ievietojiet papīru un nospiediet pogu  vai  .
 	Iestrēdzis papīrs. Izņemiet papīru un nospiediet pogu  vai  ➔ "Iestrēguša papīra izņemšana" lappusē 33 Ja indikators turpina mirgot, skatiet dokumenta <i>Lietotāja rokasgrāmata</i> sadaļu "Problēmu novēršana" par iesprūdušu papīru.
●  ● 	Printeris netika izslēgts pareizi. Pēc kļūdas nodzēšanas, nospiežot pogu  vai  , atceliet visus gaidošos drukas darbus. Iesakām veikt sprauslu pārbaudi, jo sprauslas var būt izžuvušas vai aizsērējušas. Lai izslēgtu printeri, neaizmirstiet nospiegt pogu  .
   	<input type="checkbox"/> Mirgo vienlaikus: tuvojas tintes spilventiņa darbmūža beigas vai tā darbmūža termiņš ir beidzies. <input type="checkbox"/> Mirgo pārmaiņus: tuvojas tintes spilventiņa, kas drukā bez apmalēm, darbmūža beigas vai tā darbmūža termiņš ir beidzies. Drukāšana bez apmalēm nav pieejama, bet drukāšana ar apmali ir pieejama. Lai nomainītu tintes spilventiņu vai tintes spilventiņu, kas drukā bez apmalēm, sazinieties ar Epson vai pilnvarotu Epson pakalpojumu sniedzēju.
 ● ●   ● ● 	Printeris tiek startēts atkopšanas režīmā, jo aparatprogrammatūras atjaunināšana neizdevās. Lai iegūtu plašāku informāciju, skatiet kļūdu norādes tabulu dokumenta <i>Lietotāja rokasgrāmata</i> sadaļā "Problēmu novēršana".
        	Printera kļūda. Atveriet priekšējo vāku un izņemiet printeri esošo papīru. Izslēdziet un no jauna ieslēdziet barošanu. Ja pēc izslēgšanas un ieslēgšanas kļūda joprojām nav atrisināta, sazinieties ar Epson atbalsta dienestu.

Svarbios saugos instrukcijos

- ❑ Naudokite tik su spausdintuvo pateiktą maitinimo laidą. Naudojant kitą laidą, gali kilti gaisras arba elektros smūgis. Nenaudokite šio laido jokiems kitiems įrenginiams prijungti.
- ❑ Įsitinkinkite, kad naudojamas kintamosios srovės elektros laidas atitinka taikomus vietinius saugos standartus.
- ❑ Nebandykite patys remontuoti spausdintuvo, išskyrus dokumentuose konkrečiai nurodytus atvejus.
- ❑ Saugokite maitinimo laidą, kad jis nebūtų pažeistas ir neatspurėtų.
- ❑ Pastatykite spausdintuvą šalia sieninio lizdo, nuo kurio lengva atjungti maitinimo laido kištuką.
- ❑ Nestatykite ir nelaiykite gaminio lauke, vietose, kur yra didelis užterštumas ar dulкės, netoli vandens ir kaitinimo šaltinių, taip pat vietose, kuriose jį veiks smūgiai, vibracijos, aukšta temperatūra ar drėgmė.
- ❑ Saugokitės, kad ant gaminio neužpiltumėte skysčių ir nesilieskite prie jo šlapiomis rankomis.
- ❑ Rašalo buteliukus ir rašalo talpyklos bloką laikykite vaikams nepasiekiamoje vietoje; negerkite rašalo.
- ❑ Pernelyg nepurtykite rašalo buteliuko ir saugokite nuo stiprių smūgių, priešingu atveju gali pratekėti rašalas.
- ❑ Rašalo buteliukus laikykite stačiai, saugokite juos nuo smūgių ir temperatūros pokyčių.
- ❑ Jei rašalo patenka jums ant odos, kruopščiai nuplaukite suteptą sritį muilu ir vandeniu. Jei rašalo patenka į akis, nedelsdami praplaukite vandeniu. Jei kruopščiai praplovus akis vis tiek jaučiamas diskomfortas ar regėjimo sutrikimai, nedelsdami kreipkitės į gydytoją. Jei rašalo patenka į burną, iškart kreipkitės į gydytoją.

Valdymo skydelio naudojimas

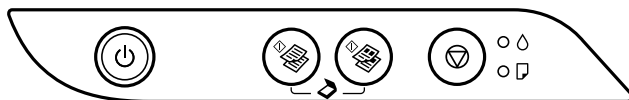

Mygtukai

	Įjungiamas arba išjungiamas spausdintuvas.
	Pradedamas vienspalvis arba spalvotas kopijavimas ant A4 formato paprasto popieriaus. Kad padidintumėte kopijų skaičių (iki 20 kopijų), paspauskite šį mygtuką mažiau nei 1 sekundės intervalais.
	Sustabdoma dabartinė operacija. Kol mirksi mygtukas , laikykite paspaudę šį mygtuką 5 sekundes, kad būtų pradėtas spausdinimo galvutės valymas.

Mygtukų kombinacijos

	Norėdami paleisti programinę įrangą USB laidu prijungtame kompiuteryje ir nuskaityti kaip PDF failą, vienu metu paspauskite mygtukus ir .
	Vienu metu paspauskite mygtukus ir arba ir , kad nukopijuotumėte juodraščio režimu.
	Norėdami išspausdinti purkštukų patikros šabloną, įjunkite spausdintuvą laikydami paspaudę mygtuką .

LT

Kontrolinių lempučių reikšmės

: šviečia : mirksi

Klaidos būsenos	
	Nepavyksta atlikti pradinio užpildymo rašalu. Žr. <i>Pradėkite čia</i> , kai norėsite baigti pradinį papildymo rašalu procesą.
	Neįdėta popieriaus arba iš karto buvo tiekiami daugiau nei vienas lapas. Įdėkite popieriaus ir paspauskite mygtuką arba .
	Įstrigo popierius. Išimkite popierių ir paspauskite mygtuką arba . ➔ „Užstrigusio popieriaus šalinimas“ p. 33 Jei kontrolinė lemputė tebermirksi, žr. <i>Vartotojo vadovas</i> , „Problemų sprendimas“ skyrelį apie užstrigusį popierių.
 	<ul style="list-style-type: none"> <input type="checkbox"/> Jei šviečia arba mirksi maitinimo lemputė, spausdintuvas buvo netinkamai išjungtas. Ištrinkite klaidą, spausdami mygtukus arba , tada atšaukite visas eilėje laukiančias spausdinimo užduotis. Rekomenduojame atlikti purkštukų patikrą, nes purkštukai gali būti uždziuvę arba užsikimšę. Išjunkite spausdintuvą, nepamirškite paspausti mygtuko . <input type="checkbox"/> Jei maitinimo lemputė nešviečia, reiškia nepavykus atnaujinti programinės įrangos spausdintuvas buvo paleistas atkūrimo režimu. Išsamiau žr. <i>Vartotojo vadovas</i>, „Problemų sprendimas“ skyriuje esančią klaidų indikatorių lentelę.
 	<ul style="list-style-type: none"> <input type="checkbox"/> Vienu metu mirksi: baigėsi arba beveik baigėsi rašalo pagalvėlės naudojimo laikas. <input type="checkbox"/> Mirksi pakaitomis: netrukus baigsis spausdintuvo rašalo pagalvėlės spausdinimui be paraščių naudojimo laikas. Spausdinti be paraščių negalima, bet galima spausdinti su paraštelėmis. <p>Dėl spausdinimo be paraščių rašalo pagalvėlės keitimo kreipkitės į „Epson“ arba įgaliojantį „Epson“ techninės priežiūros skyrių.</p>
 	Įvyko spausdintuvo klaida. Atidarykite priekinį dangtį ir iš jo išimkite visą popierių. Išjunkite ir įjunkite maitinimą. Jeigu išjungus ir vėl įjungus maitinimą klaida teberodoma, kreipkitės į „Epson“ pagalbos skyrių.

Svarbios saugos instrukcijos

Šis gaminys turi būti laikomas ne mažesniu kaip 22 cm atstumu nuo širdies stimuliatorių. Šio gaminio sklaidžiamos radijo bangos gali pakenkti širdies stimuliatorių veikimui.

Kitas svarbias ET-2710 serijos / L3150 serijos spausdintuvų naudojimo saugos instrukcijos žr. 6 p.

Valdymo skydelio naudojimas

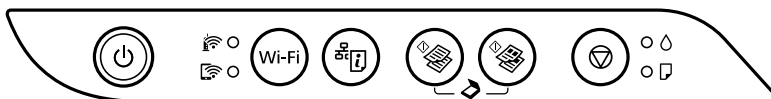

Mygtukai

	Ijungiamas arba išjungiamas spausdintuvas.
Wi-Fi	Ištrinama tinklo klaida. Palaikykite nuspaudę 5 sekundes arba ilgiau, kad atliktumėte tinklo nustatymus naudodami WPS mygtuką.
	Spausdina tinklo ryšio ataskaitą, pagal kurią nustatomos tinklo problemų priežastys. Norėdami gauti daugiau informacijos, palaikykite nuspaudę šį mygtuką ilgiau nei 7 sekundes, kad būtų išspausdintas tinklo būsenos lapas.
	Pradedamas vienspalvis arba spalvotas kopijavimas ant A4 formato paprasto popieriaus. Kad padidintumėte kopijų skaičių (iki 20 kopijų), paspauskite šį mygtuką mažiau nei 1 sekundės intervalais.
	Sustabdoma dabartinė operacija. Kol mirksi mygtukas , laikykite nuspaudę šį mygtuką 5 sekundes, kad būtų pradėtas spausdinimo galvutės valymas.





























Mygtukų kombinacijos

	Norėdami paleisti programinę įrangą USB laidu prijungtame kompiuteryje ir nuskaityti kaip PDF failą, vienu metu paspauskite mygtukus ir .
	Vienu metu paspauskite mygtukus ir arba ir , kad nukopijuotumėte juodraščio režimu.
Wi-Fi +	Norėdami pradėti PIN kodo sąranką (WPS), vienu metu laikykite nuspaudę mygtukus Wi-Fi ir .
Wi-Fi +	Norėdami pradėti „Wi-Fi Direct“ (paprasto prieigos taško) sąranką, vienu metu laikykite nuspaudę mygtukus Wi-Fi ir .
+	Norėdami atkurti numatytuosius tinklo nustatymus, įjunkite spausdintuvą laikydami nuspaudę mygtuką . Atkūrus tinklo parametrus, spausdintuvas įsijungia, tinklo būsenos lemputės pakaitomis sumirksi.
+	Norėdami išspausdinti purkštukų patikros šablona, įjunkite spausdintuvą laikydami nuspaudę mygtuką .

Kontrolinių lempučių reikšmės

● : šviečia ● : mirksi

LT

Normali būseną	
	Spausdintuvas prijungtas prie belaidžio („Wi-Fi“) tinklo.
	Spausdintuvas yra prijungtas prie tinklo veikiant „Wi-Fi Direct“ (paprasto prieigos taško) režimui.
Klaidos būseną	
 	Įvyko „Wi-Fi“ ryšio klaida. Norėdami išvalyti klaidą, paspauskite mygtuką Wi-Fi ir bandykite dar kartą.
	Nepavyksta atlikti pradinio užpildymo rašalu. Žr. <i>Pradėkite čia</i> , kai norėsite baigti pradinį papildymo rašalu procesą.
	Neįdėta popieriaus arba iš karto buvo tiekiami daugiau nei vienas lapas. Įdėkite popieriaus ir paspauskite mygtuką  arba  .
	Įstrigo popierius. Išimkite popierių ir paspauskite mygtuką  arba  ➔ „Užstrigusio popieriaus šalinimas“ p. 33 Jei kontrolinė lempučių tebe mirksi, žr. <i>Vartotojo vadovas</i> , „Problemų sprendimas“ skyrelį apie užstrigusį popierių.
 	Spausdintuvas buvo netinkamai išjungtas. Ištrinkite klaidą, spausdami mygtukus  arba  , tada atšaukite visas eilėse laukiančias spausdinimo užduotis. Rekomenduojame atlikti purkštukų patikrą, nes purkštukai gali būti uždžiuvę arba užsikimšę. Išjunkite spausdintuvą, nepamirškite paspausti mygtuko  .
 	<input type="checkbox"/> Vienu metu mirksi: baigėsi arba beveik baigėsi rašalo pagalvėlės naudojimo laikas. <input type="checkbox"/> Mirksi pakaitomis: netrukus baigsis spausdintuvo rašalo pagalvėlės spausdinimui be paraščių naudojimo laikas. Spausdinti be paraščių negalima, bet galima spausdinti su parašėmis. Dėl spausdinimo be paraščių rašalo pagalvėlės keitimo kreipkitės į „Epson“ arba įgaliotąjį „Epson“ techninės priežiūros skyrių.
   	Spausdintuvas pradėjo veikti atkūrimo režimu, nes nepavyko atnaujinti programinės aparatinės įrangos. Išsamiau žr. <i>Vartotojo vadovas</i> , „Problemų sprendimas“ skyriuje esančią klaidų indikatorių lentelę.
     	Įvyko spausdintuvo klaida. Atidarykite priekinį dangtį ir iš jo išimkite visą popierių. Išjunkite ir įjunkite maitinimą. Jeigu išjungus ir vėl įjungus maitinimą klaida teberodoma, kreipkitės į „Epson“ pagalbos skyrių.

Oluline ohutusteave

- Kasutage ainult printeriga kaasas olnud toitekaablit. Muu toitekaabli kasutamine võib põhjustada tulekahju või elektrilöögi. Ärge kasutage kaablit koos ühegi muu seadmega.
- Veenduge, et teie vahelduvvoolu toitekaabel vastaks kehtivatele kohalikele ohutusnormidele.
- Ärge üritage printerit ise hooldada viisil, mida printeri dokumentatsioonis ei kirjeldata.
- Vältige toitekaabli kahjustamist.
- Paigutage printer pistikupesa lähedale, et selle pistikut saaks hõlpsalt vooluvõrgust eemaldada.
- Ärge kasutage ega hoidke seadet välistingimustes ja kohas, kus see võib kokku puutuda mustuse või tolmu, vee või ülemäärase kuumusega. Ärge paigutage printerit kohtadesse, kus see võib saada lööke, puutuda kokku vibratsiooni, kõrge temperatuuri või niiskusega.
- Vältige vedelike sattumist seadme peale ja ärge kasutage seadet märgade kätega.
- Hoidke tindipudelid ja tindimahuti seade lastele kättesaamatus kohas ja ärge tinti jooge.
- Ärge raputage tindipudelit liiga intensiivselt ega andke sellele tugevaid lööke, sest see võib põhjustada tindi lekkimist.
- Hoidke tindipudelid alati püstiasendis ning kaitske neid löökide ja temperatuurimuutuste eest.
- Kui tinti satub nahale, peske seda kohta põhjalikult vee ja seebiga. Kui tinti satub silma, loputage silmi kohe veega. Kui ebamugavustunne ja nägemisprobleemid püsivad ka pärast põhjalikku loputamist, pöörduge kohe arsti poole. Kui tint satub suhu, pöörduge kohe arsti poole.

Juhtpaneeli kasutusjuhised

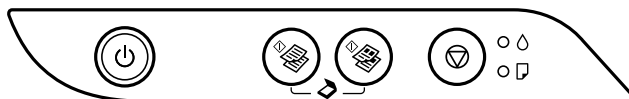

Nupud

	Lülitab printeri sisse või välja.
	Käivitab mustvalge või värvilise kopeerimise A4-formaadis tavapaberile. Koopiate arvu suurendamiseks (kuni 20 koopiani) vajutage seda nuppu 1-sekundise intervalliga.
	Peatab hetketoimingu. Prindipea puhastamise käivitamiseks hoidke seda nuppu 5 sekundit all, kuni nupp hakkab vilkuma.

Nuppude kombinatsioon

	Vajutage tarkvara käivitamiseks USB kaudu ühendatud arvutis ja PDF-failina skannimiseks korraga nuppe ja .
	Mustandirežiimis kopeerimiseks vajutage samaaegselt nuppe ja või .
	Pihustite kontrollmusteri printimiseks hoidke nuppu all ja lülitage printer samal ajal sisse.

Märgutulede tähendus

: sees : vilgub

Vealek	
	Tindi esmane laadimine ei pruugi olla lõpule jõudnud. Vaadake teavet tindi esmase laadimise kohta teabelehel <i>Alusta siit</i> .
	Paberit pole laaditud või korraga on söödud rohkem kui üks paberileht. Laadige printerisse paberit ja vajutage nuppu või .
	Tekkis paberiummistus. Eemaldage paber ja vajutage nuppu või . ➔ "Paberiummistuse kõrvaldamine" leheküljel 33 Kui märgutuli hakkab vilkuma, vaadake paberiummistusi kirjeldavat jaotist <i>Kasutusjuhend</i> peatükist "Probleemide lahendamine".
 	<ul style="list-style-type: none"> <input type="checkbox"/> Kui voolutuli põleb või vilgub, siis ei ole printer välja lülitatud nõuetekohaselt. Lahendage probleem, vajutades nuppu või ; tühistage võimalikud ootel olevad tööd. Soovitame teha pihustikontrolli, kuna pihustid võivad olla kuivanud või ummistunud. Vajutage printeri väljalülitamiseks kindlasti nuppu . <input type="checkbox"/> Kui voolutuli on kustunud, on printer käivitatud taasterežiimis, kuna püsivara uuendamine on nurjunud. Vaadake lisateavet veanäitude tabelist <i>Kasutusjuhend</i> jaotisest "Probleemide lahendamine".
 	<ul style="list-style-type: none"> <input type="checkbox"/> Vilguvad samaaegselt: tindipadja kasulik eluiga on lõppemas või lõppenud. <input type="checkbox"/> Vilguvad vaheldumisi: ääristeta printimise tindipadja kasulik eluiga on lõppemas või lõppenud. Ääristeta printimine pole võimalik, aga ääristega saab endiselt printida. <p>Tindipadja või ääristeta printimise tindipadja vahetamiseks pöörduge Epsoni poole või Epsoni volitatud esindusse.</p>
 	Tekkis printeritõrge. Avage esikaas ja eemaldage printerist kogu paber või kaitsev materjal. Lülitage toide välja ja uuesti sisse. Kui tõrge püsib ka pärast toite sisse- ja väljalülitamist, pöörduge Epsoni toe poole.

ET

Oluline ohutusteave

Hoidke seade südamestimulaatoritest vähemalt 22 cm kaugusel. Seadmest lähtuvad raadiolained võivad südamestimulaatori tööle halvasti mõjuda.

Lugege täiendavat olulist ohutusteavet ET-2710 seeria / L3150 seeria kohta leheküljelt 10.

Juhtpaneeli kasutusjuhised

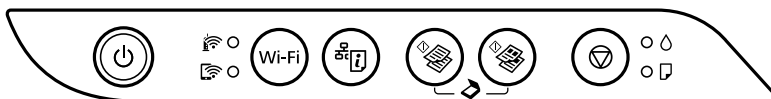

Nupud













































	Lülitab printeri sisse või välja.
Wi-Fi	Lülitage printeri sisse või välja. Hoidke vähemalt 5 sekundit all võrgusätete muutmiseks WPS-i nupplüliti abil.
	Prindib ühenduse aruande, et teha kindlaks võrguga seotud probleemide põhjused. Lisateabe saamiseks hoidke seda nuppu vähemalt 7 sekundit all, mis käivitab võrguoleku lehe printimise.
	Käivitab mustvalge või värvilise kopeerimise A4-formaadis tavapaberile. Koopiate arvu suurendamiseks (kuni 20 koopiani) vajutage seda nuppu 1-sekundise intervalliga.
	Peatab hetketoimingu. Prindipea puhastamise käivitamiseks hoidke seda nuppu 5 sekundit all, kuni nupp hakkab vilkuma.

Nuppude kombinatsioon

	Vajutage tarkvara käivitamiseks USB kaudu ühendatud arvutis ja PDF-failina skannimiseks korraga nuppe ja .
	Mustandirežiimis kopeerimiseks vajutage samaaegselt nuppe ja või .
Wi-Fi +	PIN-koodi meetodil (WPS) seadistuse käivitamiseks hoidke korraga all nuppe Wi-Fi ja .
Wi-Fi +	Wi-Fi Direct (lihtne AP) seadistuse käivitamiseks hoidke korraga all nuppe Wi-Fi ja .
+	Võrgu vaikesätete taastamiseks hoidke nuppu all ja lülitage printer samal ajal sisse. Kui võrgusätted on taastatud, lülitub printer sisse ning võrgu olekumärgutuled vilguvad kordamööda.
+	Pihustite kontrollmusteri printimiseks hoidke nuppu all ja lülitage printer samal ajal sisse.

Märgutulede tähendus

 : sees  : vilgub

Tavaline olek	
 	Printer on ühendatud raadiovõrku (Wi-Fi).
 	Printer on ühendatud raadiovõrguga režiimis Wi-Fi Direct (lihtne AP).
Veaolek	
   	Tekkis Wi-Fi-ühenduse tõrge. Vajutage tõrke tühistamiseks nuppu Wi-Fi ja proovige uuesti.
 	Tindi esmane laadimine ei pruugi olla lõpule jõudnud. Vaadake teavet tindi esmise laadimise kohta teabelehel <i>Alusta siit</i> .
 	Paberit pole laaditud või korraka on söödud rohkem kui üks paberileht. Laadige printerisse paberit ja vajutage nuppu  või  .
 	Tekkis paberiummistus. Eemaldage paber ja vajutage nuppu  või  ➔ "Paberiummistuse kõrvaldamine" leheküljel 33 Kui märgutuli hakkab vilkuma, vaadake paberiummistusi kirjeldavat jaotist <i>Kasutusjuhend</i> peatükist "Probleemide lahendamine".
   	Printerit ei lülitatud nõuetekohaselt välja. Lahendage probleem, vajutades nuppu  või  ; tühistage võimalikud ootel olevad tööd. Soovitame teha pihustikontrolli, kuna pihustid võivad olla kuivanud või ummistunud. Vajutage printeri väljalülitamiseks kindlasti nuppu  .
   	<input type="checkbox"/> Vilguvad samaaegselt: tindipadja kasulik eluiga on lõppemas või lõppenud. <input type="checkbox"/> Vilguvad vaheldumisi: ääristeta printimise tindipadja kasulik eluiga on lõppemas või lõppenud. Ääristeta printimine pole võimalik, aga ääristega saab endiselt printida. Tindipadja või ääristeta printimise tindipadja vahetamiseks pöörduge Epsoni poole või Epsoni volitatud esindusse.
     	Printer käivitus taasterežiimis, sest püsivara värskendamine nurjus. Vaadake lisateavet veanäitude tabelist <i>Kasutusjuhend</i> jaotisest "Probleemide lahendamine".
        	Tekkis printeritõrge. Avage esikaas ja eemaldage printerist kogu paber või kaitsev materjal. Lülitage toide välja ja uuesti sisse. Kui tõrge püsib ka pärast toite sisse- ja väljalülitamist, pöörduge Epsoni toe poole.

ET

Önemli Güvenlik Talimatları

- ❑ Yalnızca yazıcıyla gelen güç kablosunu kullanın. Başka bir kablunun kullanılması yangına veya elektrik çarpmasına neden olabilir. Kabloyu başka bir donanımla kullanmayın.
- ❑ AC güç kablonuzun ilgili yerel güvenlik standardına uygun olmasına dikkat edin.
- ❑ Belgelerinizde özellikle açıklananların dışında yazıcıda kendi kendinize onarım yapmaya çalışmayın.
- ❑ Güç kablosunun hasar görmesine veya yıpranmasına izin vermeyin.
- ❑ Yazıcıyı, güç kablosunun kolayca çıkarılabileceği bir priz in yakınına yerleştirin.
- ❑ Ürünü açık alanlara, aşırı kirli ya da tozlu yerlerin, su, ısı kaynaklarının yakınına veya darbelere, titreşimlere, yüksek sıcaklığa ya da neme maruz kalan konumlara yerleştirmeyin veya bu tür konumlarda depolamayın.
- ❑ Ürünün üzerine sıvı sıçratmamaya ve ürünü ıslak ellerle kullanmamaya dikkat edin.
- ❑ Mürekkep şişelerini ve mürekkep haznesini çocukların ulaşamayacağı yerlerde tutun ve mürekkebi içmeyin.
- ❑ Mürekkep şişesini çok şiddetli sallamayın veya güçlü darbelerle maruz bırakmayın; mürekkep sızıntısı oluşabilir.
- ❑ Mürekkep şişelerini dik konumda tuttuğunuzdan ve darbelerle veya sıcaklık değişimlerine maruz bırakmadığınızdan emin olun.
- ❑ Cildinize mürekkep bulaşırsa söz konusu yeri su ve sabunla iyice yıkayın. Mürekkep gözünüze kaçarsa gözünüzü hemen bol suyla yıkayın. Gözünüzü bol suyla yıkadıktan sonra, yine de bir rahatsızlık hissederseniz veya görmenizde bir sorun olursa, hemen bir doktora başvurun. Ağzınıza mürekkep kaçarsa, hemen bir doktora başvurun.



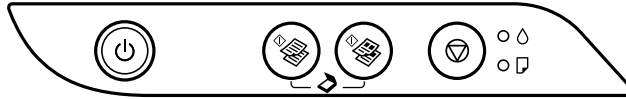





Kumanda Paneli Kılavuzu

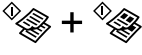

Düğmeler

















	Yazıcıyı açar veya kapatır.
	A4 boyutlu düz kâğıtta siyah beyaz veya renkli kopyalamayı başlatır. Kopya sayısını artırmak için (20 kopyaya kadar) 1 saniye aralıklarla bu düğmeye basın.
	Mevcut işlemi durdurur. Yazdırma kafası temizliğini çalıştırmak için düğmesi yanıp sönene kadar 5 saniye boyunca bu düğmeyi basılı tutun.

Düğme Birleşimleri

	 ve  düğmelerine aynı anda basarak bir USB-bağlı bilgisayarda yazılımı çalıştırın ve bir PDF dosyası olarak tarama yapın.
	Taslak modunda kopyalamak için  ve  veya  düğmelerine aynı anda basın.
	Püskürtme denetim desenini yazdırmak için  düğmesini basılı tutarken yazıcıyı açın.

Gösterge Işıklarını Anlama

 : Yanıyor  : Yanıp sönüyor

Hata Durumu	
	İlk mürekkep dolumu tamamlanmamış olabilir. İlk mürekkep dolumunu tamamlamak için <i>Buradan Başlayın</i> kısmına bakın.
	Hiç kâğıt yüklü değil ya da birden fazla sayfa tek seferde yüklenmiş. Kâğıt yükleyip  veya  düğmesine basın.
	Bir kâğıt sıkışması oluştu. Kâğıdı çıkarıp  veya  düğmesine basın. ➔ "Kâğıt Sıkışmasını Giderme", sayfa 33 Gösterge ışığı yanıp sönmeye devam ederse, <i>Kullanım Kılavuzu</i> belgesinde "Sorun Çözme" başlığı altındaki sıkışan kâğıt kısmına bakın.
 	<ul style="list-style-type: none"><input type="checkbox"/> Güç ışığı yanıyorken veya yanıp sönüyorken yazıcı doğru biçimde kapatılmamış.  veya  düğmesine basarak hatayı temizledikten sonra bekleyen yazdırma işlerini iptal edin. Püskürtme uçları kurumuş veya tıkanmış olabileceğinden bir püskürtme denetimi gerçekleştirilmesini öneririz. Yazıcıyı kapatmak için  düğmesine bastığınızdan emin olun.<input type="checkbox"/> Güç ışığı sönükken, başarısız bir aygıt yazılımı güncellemesinden dolayı yazıcı kurtarma modunda başlamış. Daha fazla ayrıntı için, <i>Kullanım Kılavuzu</i> belgesinde "Sorun Çözme" kısmındaki hata göstergesi tablosuna bakın.
 	<ul style="list-style-type: none"><input type="checkbox"/> Aynı anda yanıp sönüyor: Mürekkep pedi kullanım ömrünün sonuna yaklaşıyor veya sonunda.<input type="checkbox"/> Sırayla yanıp sönüyor: Bir kenarlıksız yazdırma mürekkep pedi kullanım ömrünün sonuna yaklaşıyor veya sonunda. Kenarlıksız yazdırma kullanılmıyor ama bir kenarlıkla yazdırma kullanılabilir. Mürekkep pedini veya kenarlıksız yazdırma mürekkep pedini değiştirmek için Epson ile ya da yetkili bir Epson hizmet sağlayıcısıyla iletişime geçin.
 	Bir yazıcı hatası oluştu. Ön kapağı açın ve yazıcı içindeki kâğıtları çıkarın. Gücü kapatın ve yeniden açın. Gücü kapatıp tekrar açtıktan sonra hata oluşmaya devam ederse Epson destek birimi ile irtibata geçin.

TR

Önemli Güvenlik Talimatları

Bu ürünü kalp pillerinden en az 22 cm uzakta tutun. Bu ürünün yaydığı radyo dalgaları kalp pillerinin çalışmasını olumsuz yönde etkileyebilir.

ET-2710 Serisine / L3150 Serisine yönelik diğer önemli güvenlik talimatları için 14. sayfaya bakın.

Kumanda Paneli Kılavuzu

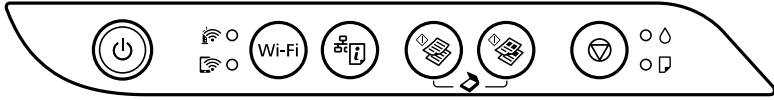

Düğmeler

	Yazıcıyı açar veya kapatır.
Wi-Fi	Bir ağ hatasını temizler. WPS düğmesini kullanarak ağ ayarlarını yapmak için 5 saniye veya daha uzun süre basılı tutun.
	Ağ sorunlarının nedenlerini belirlemek için bir ağ bağlantısı raporu yazdırır. Daha fazla bilgi için bir ağ durumu sayfası yazdırmak amacıyla bu düğmeyi 7 saniyeden uzun süre basılı tutun.
	A4 boyutlu düz kâğıtta siyah beyaz veya renkli kopyalamayı başlatır. Kopya sayısını artırmak için (20 kopyaya kadar) 1 saniye aralıklarla bu düğmeye basın.
	Mevcut işlemi durdurur. Yazdırma kafası temizliğini çalıştırmak için düğmesi yanıp sönmeye kadar 5 saniye boyunca bu düğmeyi basılı tutun.



























Düğme Birleşimleri

	ve düğmelerine aynı anda basarak bir USB-bağlı bilgisayarda yazılımı çalıştırın ve bir PDF dosyası olarak tarama yapın.
	Taslak modunda kopyalamak için ve veya düğmelerine aynı anda basın.
Wi-Fi +	Wi-Fi ve düğmelerine aynı anda basılı tutarak PIN Kodu Ayarını (WPS) başlatın.
Wi-Fi +	Wi-Fi Direct (Basit Erişim Noktası) Kurulumunu başlatmak için Wi-Fi ve düğmelerine aynı anda basılı tutun.
+	Varsayılan ağ ayarlarını geri yüklemek için düğmesini basılı tutarken yazıcıyı açın. Ağ ayarları geri yüklendiğinde, yazıcı açılır ve ağ durumu ışıkları sırayla yanıp söner.
+	Püskürtme denetim desenini yazdırmak için düğmesini basılı tutarken yazıcıyı açın.

Gösterge Işıklarını Anlama

● : Yanıyor

☀ : Yanıp sönüyor

Normal Durum	
	Yazıcı bir kablosuz (Wi-Fi) ağına bağlı.
	Yazıcı Wi-Fi Direct (Basit Erişim Noktası) modunda bir ağına bağlı.
Hata Durumu	
 	Wi-Fi bağlantı hatası oluştu. Wi-Fi düğmesine basarak hatayı giderin ve yeniden deneyin.
	İlk mürekkep dolumu tamamlanmamış olabilir. İlk mürekkep dolumunu tamamlamak için <i>Buradan Başlayın</i> kısmına bakın.
	Hiç kâğıt yüklü değil ya da birden fazla sayfa tek seferde yüklenmiş. Kâğıt yükleyip  veya  düğmesine basın.
	Bir kâğıt sıkışması oluştu. Kâğıdı çıkarın ve  veya  düğmesine basın. ➔ "Kâğıt Sıkışmasını Giderme", sayfa 33 Gösterge ışığı yanıp sönmeye devam ederse, <i>Kullanım Kılavuzu</i> belgesinde "Sorun Çözme" başlığı altındaki sıkışan kâğıt kısmına bakın.
 	Yazıcı doğru biçimde kapatılmamış.  veya  düğmesine basarak hatayı temizledikten sonra bekleyen yazdırma işlerini iptal edin. Püskürtme uçları kurumuş veya tıkanmış olabileceğinden bir püskürtme denetimi gerçekleştirilmesini öneririz. Yazıcıyı kapatmak için  düğmesine bastığınızdan emin olun.
 	<input type="checkbox"/> Aynı anda yanıp sönüyor: Mürekkep pedi kullanım ömrünün sonuna yaklaşıyor veya sonunda. <input type="checkbox"/> Sırayla yanıp sönüyor: Bir kenarlıksız yazdırma mürekkep pedi kullanım ömrünün sonuna yaklaşıyor veya sonunda. Kenarlıksız yazdırma kullanılmıyor ama bir kenarlıkla yazdırma kullanılabilir. Mürekkep pedini veya kenarlıksız yazdırma mürekkep pedini değiştirmek için Epson ile ya da yetkili bir Epson hizmet sağlayıcısıyla iletişime geçin.
   	Yazıcı, belenim sürümü güncellemesi başarısız olduğu için kurtarma modunda başlatılmıştır. Daha fazla ayrıntı için, <i>Kullanım Kılavuzu</i> belgesinde "Sorun Çözme" kısmındaki hata göstergesi tablosuna bakın.
    	Bir yazıcı hatası oluştu. Ön kapağı açın ve yazıcı içindeki kâğıtları çıkarın. Gücü kapatın ve yeniden açın. Gücü kapatıp tekrar açtıktan sonra hata oluşmaya devam ederse Epson destek birimi ile irtibata geçin.

TR



הוראות בטיחות חשובות

- השתמש אך ורק בכבל החשמל המצורף למדפסת. שימוש בכבל מסוג אחר עלול לגרום להתחשמלות או לשריפה. אין להשתמש בכבל עם ציוד אחר.
- ודא שכבל החשמל שלך עומד בתקני הבטיחות הנהוגים במדינת ישראל.
- אין לנסות לתקן את המדפסת לבד למעט כפי שמוסבר במסמכים.
- אל תאפשר לכבל החשמל להינזק או להישרף.
- הצב את המדפסת קרוב לשקע חשמל שממנו אפשר לנתק את כבל החשמל בקלות.
- אסור להציב או לאחסן את המוצר במקום לא מקורה, במקומות שבהם יש הרבה לכלוך, אבק, מים ומקורות חום או במקומות החשופים לרעידות, לרטט, לטמפרטורה גבוהה או ללחות גבוהה.
- הקפד לא לשפוך נוזלים על המוצר לא להשתמש בו בידיים רטובות.
- שמור את בקבוקי הדיו ואת יחידת מכל הדיו הרחק מהישג ידם של ילדים ואל תשתה את הדיו.
- אל תנער בקבוק דיו במרץ רב מדי ואל תפעיל עליו מכות חזקות משום שהדבר עלול לגרום לדיו לדלוף.
- הקפד לשמור את בקבוקי הדיו כשהם עומדים במאונך והקפד שלא יקבלו מכות או ייחשפו לשינויי טמפרטורות.
- אם דיו מגיעה אל ידיך שטוף אותן ביסודיות במים ובסבון. אם דיו מגיעה אל עיניך שטוף אותן מיד במים רבים ובסבון. אם לאחר השטיפה היסודית יש עדיין אי נוחות או בעיות בראיה, פנה מידית לרופא. אם די מגיעה לפיך, פנה לרופא תכף ומיד.

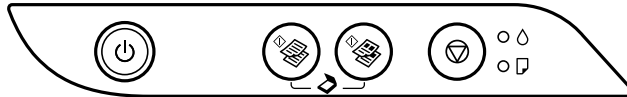
מדריך ללוח הבקרה



לחצנים

	מכבה את המדפסת או מדליק אותה.
	התחלת העתקה בשחור-לבן או בצבע על נייר רגיל בגדול A4. כדי להגדיל את מספר העותקים (ב-20 עותקים לכל היותר), לחץ על הלחצן הזה בהפרשים של שנייה אחת.
	מפסיק את הפעולה הנוכחית. כדי לבצע ניקוי לראש ההדפסה, החזק את הלחצן הזה לחוץ ל-5 שניות עד שהלחצן יִהבהב.

שילובי לחצנים

לחץ על הלחצנים ו- בו-זמנית כדי להפעיל תוכנה על מחשב המחובר ב-USB ולסרוק בתור קובץ PDF.	+
לחץ בו-זמנית על הלחצנים ו- או ו- כדי להעתיק במצב טיטה.	+ / +
הדלק את המדפסת והחזק את הלחצן לחוץ כדי להדפיס תבנית בדיקת פיה.	+

פירוש נורות החיווי

● : דולקת : מהבהבת

מצב שגיאה	
יתכן שטעינת הדיו הראשונית לא הושלמה. כדי להשלים את טעינת הדיו, עיין במסמך התחל כאן.	●
לא הוטען נייר או שהוטען יותר מגיליון אחד בבת אחת. טען נייר ולחץ על הלחצן או .	●
נתקע נייר. הוצא את הנייר ולחץ על הלחצן או . ← "הוצאת נייר תקוע" בעמוד 33 אם נורית החיווי ממשיכה להבהב, קרא איך להוציא את הנייר התקוע בקטע "פתרון בעיות" במדריך למשתמש.	
<ul style="list-style-type: none"> □ אם נורית ההפעלה דולקת או מהבהבת, המדפסת לא כובתה נכון. אחרי איפוס השגיאה באמצעות לחיצה על או בטל את עבודות ההדפסה הממתינות. מומלץ גם לבצע בדיקת פיה כי ייתכן שהן נסתמו או התייבשו. כדי לכבות את המדפסת לחץ על הלחצן . □ אם נורית ההפעלה כבויה, המדפסת נכנסה למצב שחזור כי עדכון הקושחה נכשל. למידע נוסף, עיין בטבלת מחווני השגיאות בקטע "פתרון בעיות" במדריך למשתמש. 	● ●
<ul style="list-style-type: none"> □ הבהוב בו-זמנית: רפידת הדיו הגיעה לסוף חיי השירות שלה או מתקרבת לשם. □ הבהוב לסירוגין: רפידת הדיו להדפסה ללא שוליים הגיעה לסוף חיי השירות שלה או מתקרבת לשם. אי אפשר להדפיס ללא שוליים אבל אפשר להדפיס עם שוליים. <p>כדי להחליף את רפידת הדיו להדפסה רגילה או ללא שוליים פנה ל-Epson או למשווק מורשה של Epson.</p>	
התרחשה שגיאת מדפסת. פתח את הכיסוי הקדמי והוצא כל נייר מתוך המדפסת. כבה את המדפסת והדלק אותה שוב. אם השגיאה עדיין מופיעה לאחר שמכבים את המדפסת ומדליקים אותה שוב, צור קשר עם התמיכה של Epson.	

HE

הוראות בטיחות חשובות

הקפד על מרחק של 22 סנטימטרים בין המוצר לבין קוצבי לב. גלי רדיו מהמוצר עלולים לשבש את פעולתם של קוצבי לב.

להוראות בטיחות חשובות נוספות הקשורות לסדרת ET-2710 / סדרת L3150, ניתן לעיין בעמוד 18.

מדריך ללוח הבקרה

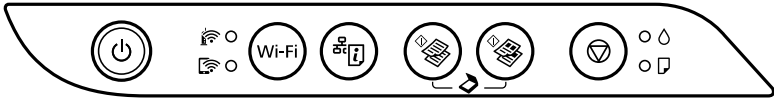

לחצנים































	מכבה את המדפסת או מדליק אותה.
	איפוס שגיאת רשת. החזק את הלחצן הזה לחוץ ל-5 שניות או יותר כדי לשנות את הגדרות הרשת באמצעות לחצן WPS.
	מדפיס דו"ח חיבור רשת כדי לקבוע את סיבותיהן של בעיות רשת כלשהן. כדי להדפיס גיליון סטטוס רשת עם מידע נוסף, החזק את הלחצן הזה לחוץ ל-7 שניות או יותר.
	התחלת העתקה בשחור-לבן או בצבע על נייר רגיל בגודל A4. כדי להגדיל את מספר העותקים (ב-20 עותקים לכל היותר), לחץ על הלחצן הזה בהפרשים של שנייה אחת.
	מפסיק את הפעולה הנוכחית. כדי לבצע ניקוי לראש ההדפסה, החזק את הלחצן הזה לחוץ ל-5 שניות עד שהלחצן ייבהב.

שילובי לחצנים

	לחץ על הלחצנים ו- בו-זמנית כדי להפעיל תוכנה על מחשב המחובר ב-USB ולסרוק בתור קובץ PDF.
	לחץ בו-זמנית על הלחצנים ו- או ו- כדי להעתיק במצב טיוטה.
	לחץ והחזק את הלחצנים Wi-Fi ו- בו-זמנית כדי להתחיל בהגדרת קוד (WPS) PIN.
	לחץ והחזק את הלחצנים Wi-Fi ו- בו-זמנית כדי להתחיל בהגדרת Wi-Fi Direct (נקודת AP פשוטה).
	הדלק את המדפסת ובזמנית החזק את הלחצן לחוץ כדי לשחזר את הגדרות הרשת שהן ברורות המחדל. לאחר שחזור הגדרות הרשת, המדפסת נדלקת ונוריות מצב הרשת מהבהבות לסירוגין.
	הדלק את המדפסת והחזק את הלחצן לחוץ כדי להדפיס תבנית בדיקת פיה.

פירוש נורות החיווי

: דולקת : מהבהבת

מצב רגיל	
המדפסת מחוברת לרשת אלחוטית (Wi-Fi).	
המדפסת מחוברת לרשת במצב Wi-Fi Direct (נקודת גישה פשוטה).	
מצב שגיאה	
התרחשה שגיאת Wi-Fi. לחץ על לחצן Wi-Fi כדי לנקות את השגיאה ונסה שוב.	 
יתכן שטעינת הדיו הראשונית לא הושלמה. כדי להשלים את טעינת הדיו, עיין במסמך התחל כאן.	 
לא הוטען נייר או שהוטען יותר מגיליון אחד בבת אחת. טען נייר ולחץ על הלחצן  או  .	 
נתקע נייר. סלק את נייר ולחץ על הלחצן  או  . ← "הוצאת נייר תקוע" בעמוד 33 אם נורת החיווי ממשיכה להבהב, קרא איך להוציא את הנייר התקוע בקטע "פתרון בעיות" במדריך למשתמש.	
המדפסת לא כותבת בצורה נכונה. אחרי איפוס השגיאה באמצעות לחיצה על  או  בטל את עבודות ההדפסה הממתנות. מומלץ גם לבצע בדיקת פיה כי ייתכן שהן נסתמו או התייבשו. כדי לכבות את המדפסת לחץ על הלחצן  .	   
<input type="checkbox"/> הבהוב בו-זמנית: רפידת הדיו הגיעה לסוף חיי השירות שלה או מתקרבת לשם. <input type="checkbox"/> הבהוב לסירוגין: רפידת הדיו להדפסה ללא שוליים הגיעה לסוף חיי השירות שלה או מתקרבת לשם. אי אפשר להדפיס ללא שוליים אבל אפשר להדפיס עם שוליים. כדי להחליף את רפידת הדיו להדפסה רגילה או ללא שוליים פנה ל-Epson או למשווק מורשה של Epson.	 
המדפסת נכנסה למצב שחזור כיוון שעדכון הקושחה נכשל. למידע נוסף, עיין בטבלת מחווי השגיאות בקטע "פתרון בעיות" במדריך למשתמש.	   
התרחשה שגיאת מדפסת. פתח את הכיסוי הקדמי והוצא כל נייר מתוך המדפסת. כבה את המדפסת והדלק אותה שוב. אם השגיאה עדיין מופיעה לאחר שמכבים את המדפסת ומדליקים אותה שוב, צור קשר עם התמיכה של Epson.	    

HE

Papīra ievietošana / Popieriaus įdėjimas / Paberi laadimine / Kâğıt Yükleme / טעינת נייר

1

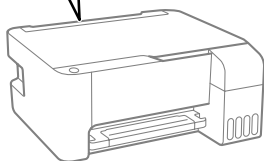
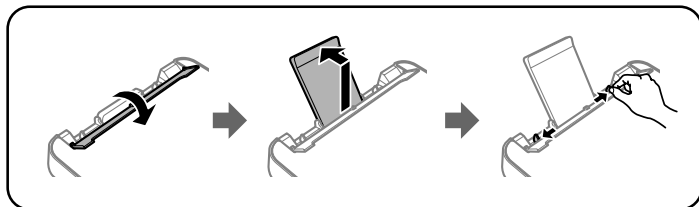

2

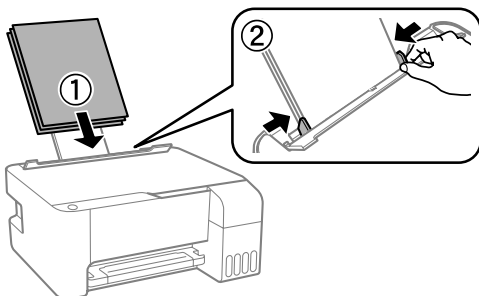



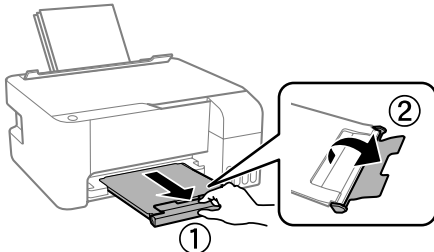

3

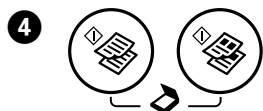
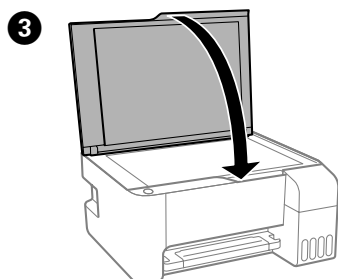
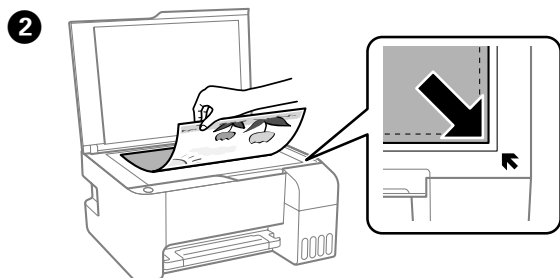
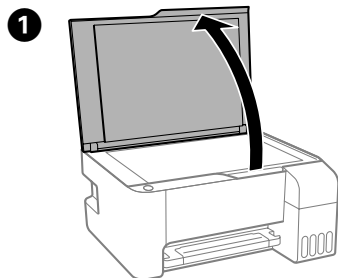





Kopēšana / Kopijavimas / Kopeerimine / Kopyalama / העתקה





Lai sāktu kopēšanu, nospiediet pogu  vai .

Norēdami pradēti jdiegimā, paspauskite mygtukā  arba .

Kopeerimise alustamiseks vajutage nuppu  või .

Kopyalamayı başlatmak için  veya  düğmesine basın.

לחץ על הלחצן  או  כדי להתחיל בהעתקה.

LV

LT

ET

TR

HE

Tintes līmeņa pārbaudīšana / Rašalo lygių tikrinimas / Tinditasemete kontrollimine / Mürekkep Düzeylerini Denetleme / בדיקת כמות הדיו

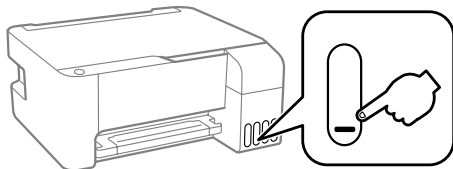

Pārbaudiet tintes līmeni. Ja tintes līmenis nesasniedz apakšējo līniju, uzpildiet tinti.

Patikrinkite rašalo lygį. Jei rašalo lygis nesiekia apatinės linijos, papildykite jį.

Kontrollige tinditasemid. Kui tinditase on alumisest joonest madalam, lisage tinti.

Mürekkep seviyelerini kontrol edin. Mürekkep seviyesi çizginin altındaysa mürekkep doldurun.

בדוק את כמויות הדיו. אם כמות הדיו היא מתחת לקו התחתון, יש למלא את המכל בדיו.



Lai pārbaudītu faktisko atlikušo tintes daudzumu, apskatiet, kāds ir tintes līmenis visās ierīces tintes tvertnēs. Ilgstoši lietojot ierīci, ja tintes līmenis tvertnē ir zemāks par apakšējo līniju, iespējami ierīces bojājumi.

Norēdami patikrinti faktinj rašalo lygį, pažiūrėkite visų gaminio kasečių rašalo lygį. Gaminį naudojant, kai rašalo lygis yra žemiau apatinės talpyklos linijos, gaminys gali sugesti.

Tegeliku tindivaru kindlakstegemiseks kontrollige visuaalselt tinditaset kõigis printeri tindimahutites. Toote pikaajaline kasutamine, kui tinditase on mahuti alumisest joonest madalam, võib toodet kahjustada.

Kalan gerçek mürekkep miktarını onaylamak için ürünün tüm tanklarındaki mürekkep seviyelerini görsel olarak kontrol edin. Mürekkep seviyesi tanktaki alt çizginin altındayken ürünün uzun süre kullanımı ürüne zarar verebilir.

כדי לוודא כמה דיו נשאר בפועל צריך לבדוק בעין את כמות הדיו בכל המכלים של המדפסת. שימוש ממושך במדפסת כאשר מפלס הדיו נמוך מהקו התחתון במכל עלול לקלקל את המוצר.

Tintes tūbiņu kodi / Rašalo buteliuku kodai / Tindipudelite koodid / Mürekkep Şişesi Kodları / קודים של בקבוקי דיו

Klientiem Eiropā / Euroopje / Euroopas / Avrupa için / באירופה

	BK	C	M	Y
ET-2710 / ET-2711	104	104	104	104
L3100 / L3101 L3110 / L3111 L3150 / L3151	103	103	103	103

For Australia and New Zealand

BK	C	M	Y
522	522	522	522

Klientiem Āzijā / Azijoje / Aasias / Asya için / באסיה

BK	C	M	Y
003	003	003	003

Tintes kasetņu kodi var atšķirties atkarībā no ģeogrāfiskās vietas. Lai uzzinātu pareizos kodus savam reģionam, sazinieties ar Epson atbalsta dienestu.

Rašalo kaseču kodai gali skirtis priklausomai nuo vietovės. Norėdami sužinoti teisingus kodus jūsų vietai, kreipkitės į „Epson“ pagalbos skyrių.

Tindikassettide koodid võivad piirkonniti erineda. Teie asukohas kehtivad koodid saate Epsoni toelt.

Mürekkep kartuşu kodları konuma göre değişebilir. Bölgenizdeki doğru kodlar için Epson desteğine başvurun.

קודי מחסנית הדיו עשויים להשתנות בהתאם למיקום. צור קשר עם התמיכה של Epson כדי לקבל את הקודים הנכונים באזור שלך.

LV

LT

ET

TR

HE



Izmantojot oriģinālo Epson tinti, kas nav iekļauta šajā sarakstā, var izraisīt bojājumus, kurus nesedz Epson garantijas.

Ne originalaus „Epson” rašalo naudojimas gali sukelti pažeidimų, kuriems netaikoma „Epson” garantija.

Muude Epsoni originaaltintide kasutamine peale siin kirjeldatute võib põhjustada Epsoni garantiidega katmata kahjustusi.

Belirtilen orijinal Epson mürekkebi dışındaki mürekkeplerin kullanımı sonucunda Epson garanti kapsamına girmeyen hasarlar oluşmasına neden olabilir.

שימוש בדיו מקורי של Epson שאינו הדיו שצויין עלול לגרום לנזק שאינו מכוסה באחריות של Epson.

Tintes iepildīšana / Rašalo lygio papildymas / Tindi lisamine / Tekrar Mürekkep Doldurma / מילוי דיו מחדש

1

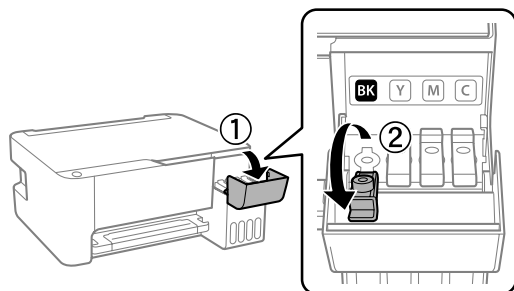

Epson negarantē neoriģinālas tintes kvalitāti un drošumu. Neoriģinālas tintes lietošana var izraisīt bojājumus, ko nesedz Epson garantijas.

„Epson” negali garantuoti neoriginalaus rašalo kokybės arba patikimumo. Ne gamintojo pagaminto rašalo naudojimas gali sukelti pažeidimą, kuriems netaikoma „Epson” garantija.

Epson ei garanteeri mitteoriginaalse tindi kvaliteeti ega töökindlust. Mitteoriginaalse tindi kasutamise võib tekitada kahjustusi, mida Epsoni garantiid ei kata.

Epson, orijinal olmayan mürekkeplerin kalitesini ve güvenilirliğini garanti edemez. Orijinal olmayan mürekkep kullanımı Epson'ın garantisini kapsamında olmayan hasara yol açabilir.

Epson אינה יכולה להבטיח את איכותה של דיו שאינה מקוריית או את אמינותה. שימוש בדיו לא מקורי עלול לגרום לנזקים שאינם מכוסים באחריות של חברת Epson.

2

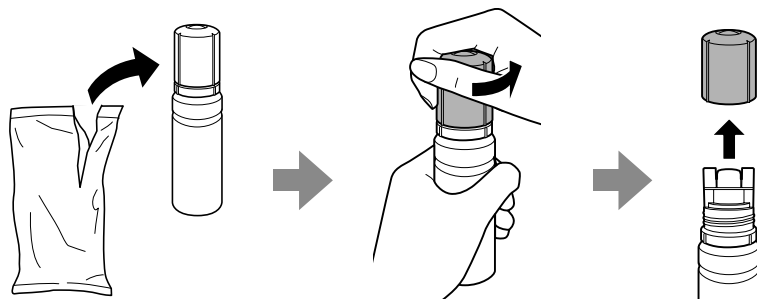

LV

LT

ET

TR

HE

3

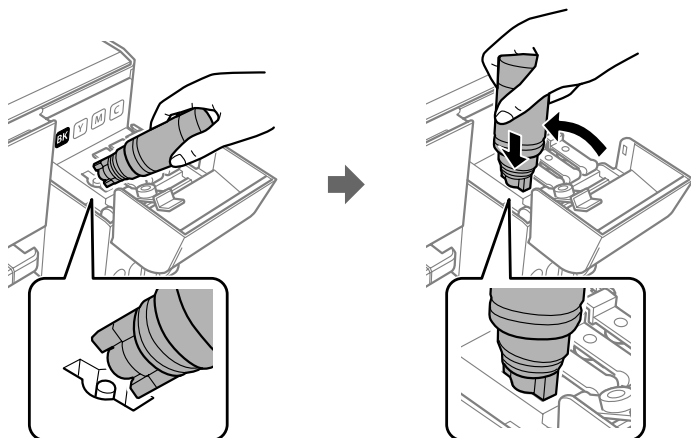

Nesitiet pa tintes pudeli, pretējā gadījumā iespējama tintes noplūde.

Nekratykite rašalo buteliuko, gali išteketi rašalas.

Ārge koputage tindipudeli, vastasel korral vōib tint lekkima hakata.

Mūreккеp ņiņesini dūņūrmeyin, aksi halde mūreккеp sīzabilir.

אל תפיל את בקבוק הדיו משום שהדבר עלול לגרום לדליפת דיו.

4

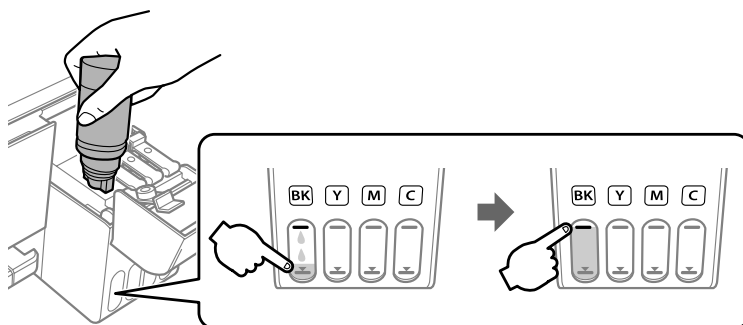



- Tinte automātiski pārstāj plūst, tintes līmenim sasniedzot augšējo līniju.
 - Ja tinte nesāk plūst tintes tvertnē, noņemiet tintes tūbiņu un mēģiniet to ievietot vēlreiz.
 - Neatstājiet tintes tūbiņu ievietotu; pretējā gadījumā tūbiņa var tikt sabojāta vai var rasties tintes noplūde.
-
- Rašalo lygiui pasiekus viršutinę liniją, rašalas nustoja tekėti.
 - Jei rašalas neteka į talpyklą, ištraukite rašalo buteliuką ir įdėkite vėl.
 - Nepalikite įdėti rašalo buteliuko, priešingu atveju galite jį pažeisti arba gali išsipilti rašalas.
-
- Tindivoool katkeb automaatselt, kui tint jõuab ülemise jooneni.
 - Kui tint ei hakka mahutisse voolama, siis eemaldage tindipudel ja proovige seda uuesti sisestada.
 - Ärge jätke tindipudelit seadmesse, sest muidu võib pudel saada kahjustada või tinti lekkida.
-
- Mürekkep seviyesi üst çizgiye eriştiğinde mürekkep akışı otomatik durur.
 - Mürekkep tanka akmaya başlamazsa, mürekkep şişesini çıkarın ve yeniden yerine takmayı deneyin.
 - Mürekkep şişesini yerleştirilmiş olarak bırakmayın; aksi durumda şişe hasar görebilir veya mürekkep sızabilir.

זרימת הדיו מפסיקה באופן אוטומטי כאשר מפלס הדיו מגיע לקו העליון.
 אם הדיו אינו מתחיל לזרום לתוך המכל, הסר את בקבוק הדיו ונסה להכניס אותו מחדש.
 אל תשאיר את בקבוק הדיו כשהוא מוכנס; הדבר עלול להזיק לבקבוק או לגרום לדליפת דיו.

5

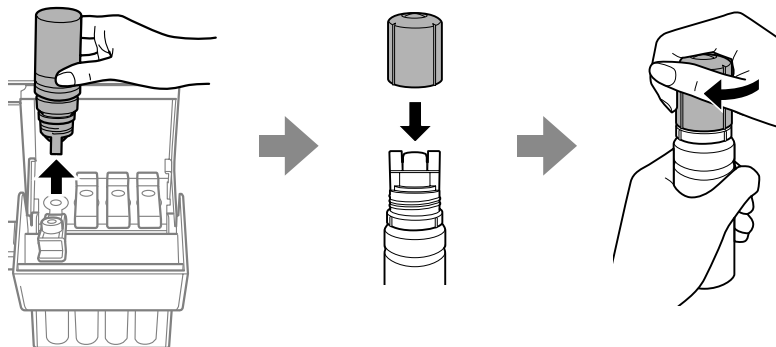

6

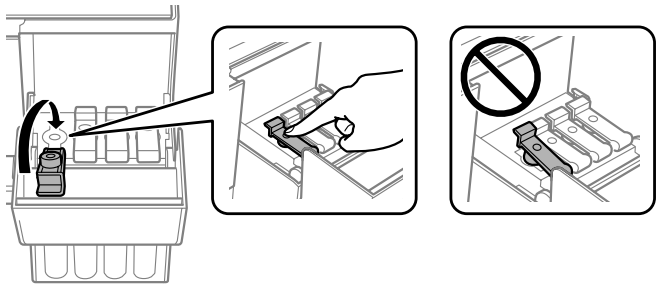

7

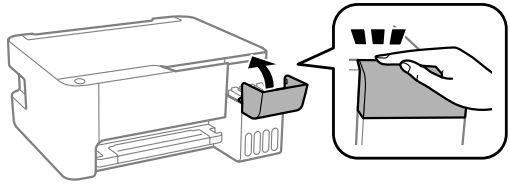

Palīdzība drukas kvalitātes nodrošināšanai / Spaidinimo kokybės žinynas / Abi prindikvaliteedi asjus / Yazdırma Kalitesi Yardımı / עזרה הקשורה לאיכות ההדפסה

Ja izdrukās trūkst segmentu vai tajās ir laužas līnijas, izmēģiniet tālāk norādītos risinājumus.

Jei spaudinuoose yra trūkstaų segmentų arba nutrūkusių līnijų, išbandykite toliau pateiktus sprendimo būdus.

Kui märkeate väljaprintidil puuduvaaid osi või katkenud jooni, proovige järgmisi lahendusi.

Çıktılarınızda eksik kısımlar veya kırık çizgiler görürseniz aşağıdaki çözümleri deneyin.

אם חסרים קטעים או יש קווים מקוטעים בהדפסה, נסה את הפתרונות הבאים.

1

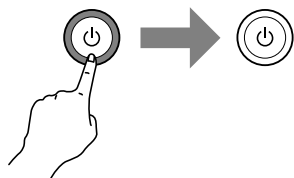

Izslēgts.



Išjunkite.



Väljalülitatud olek.



Gücü kapatın.

מצב כבוי.



2

Lai izdrukātu sprauslu pārbaudes rakstu, turot nospiestu pogu , nospiediet pogu , līdz sāk mirgotot barošanas indikators.

Laikydami nuspaudę mygtuką , paspauskite mygtuką  ir laikykite jį nuspaudę tol, kol pradės mirksėti maitinimo lemputė – tuomet bus išspausdintas purkštukų patikros šablonas.

Hoidke all nuppu  ja vajutage nuppu , kuni voolutuli hakkab vilkuma ja printer prindib välja puhistite kontrollmusteri.

Bir püskürtme denetimi deseni yazdırmak için,  düğmesini basılı tutarken güç  yanıp sönene kadar  düğmesine basın.

החזק את הלחצן  ולחץ על הלחצן  עד שנורית ההפעלה תהבהב כדי להדפיס תבנית בדיקת פיה.

3

Apskatiet izdrukāto rakstu. Ja pamanāt trūkstošus segmentus vai laužas līnijas, kā parādīts (a) attēlā, dodieties uz nākamo soli.

Patikrinkite išspausdinimo būdą. Jei (a) yra trūkstaų segmentų arba nutrūkusių līnijų, pereikite prie kito veiksmo.

Uurige prinditud mustrit. Kui märkeate puuduvaaid osi või katkenud jooni nagu joonisel (a), siirduge järgmise punkti juurde.

Yazdırılan deseni inceleyin. (a) ile gösterildiği gibi eksik kısımlar veya kırık çizgiler fark ederseniz sonraki adıma gidin.

בדוק את תבנית ההדפסה. אם חסרים קטעים או יש קווים מקוטעים בהדפסה כמו שמוצג ב-(a), עבור לשלב הבא.

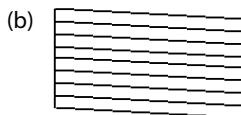

4 Veiciet drukas galviņas tīrīšanu, līdz visas rindiņas tiek atbilstoši izdrukātas. Turiet nospiestu 5 sekundes, līdz sāk mirgot barošanas indikators. Tiek sāka drukas galviņas tīrīšana.

Atlikite spausdinimo galvutės valymą, kol bus atspausdintos visos linijos. Penkias sekundes palaikykite nuspaude mygtuką, kol pradės blyksėti maitinimo lemputė. Pradedamas spausdinimo galvutės valymas.

Rakendage prindipea puhastust, kuni kõik jooned prinditakse tervena. Hoidke nuppu 5 sekundit all, kuni voolutuli hakkab vilkuma. Algab prindipea puhastamine.

Tüm çizgiler tamamen yazdırılana kadar yazdırma kafası temizleme işlemini çalıştırın. Güç ışığı yanıp sönmeye başlayana kadar 5 düğmesini 5 saniye boyunca basılı tutun. Yazdırma kafası temizliği başlar.

בצע את ניקוי ראש ההדפסה עד שכל הקווים יודפסו במלואם. החזק את הלחצן 5 במשך 5 שניות עד שנורית ההפעלה תחל להבהב. ניקוי ראש ההדפסה מתחיל.



**lestrēguša papīra izņemšana /
Užstrigusio popieriaus šalinimas /
Paberiummistuse kõrvaldamine /
הוצאת נייר תקוע**

LV

LT

ET

TR

HE

1

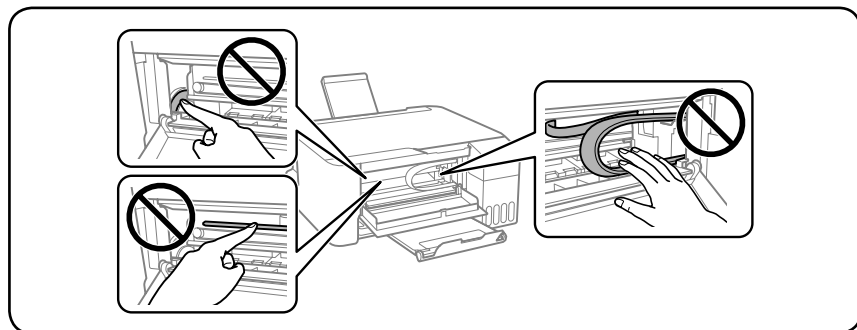
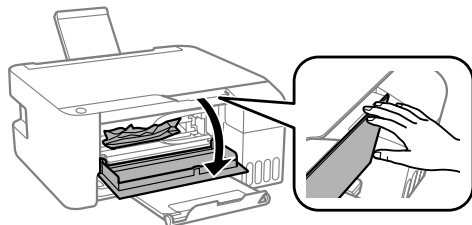

2

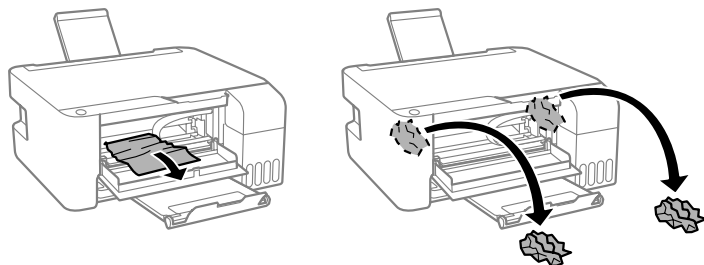

3

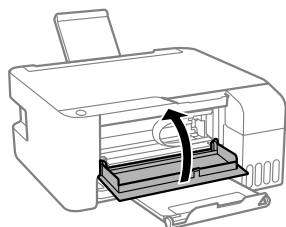

Pārvadāšana / Transportavimas / Transportimine / Taşıma / שינוע

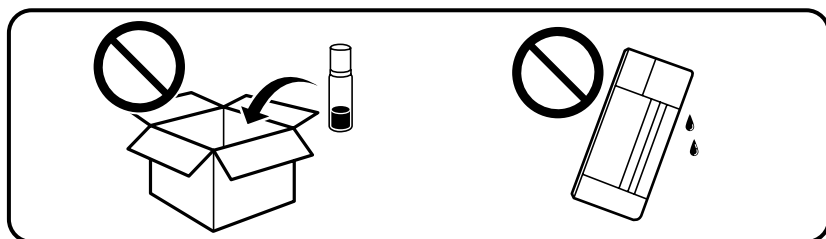
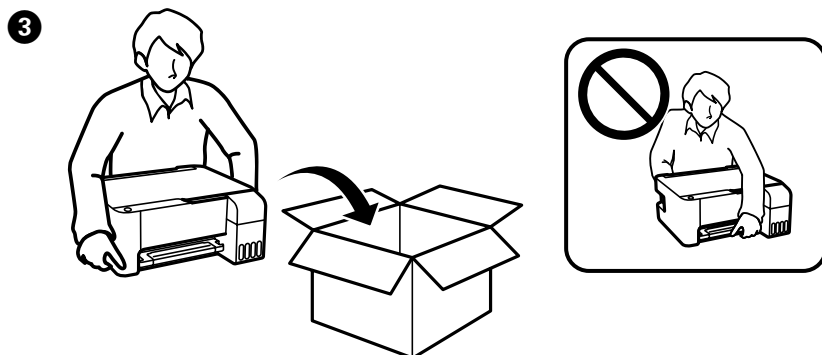
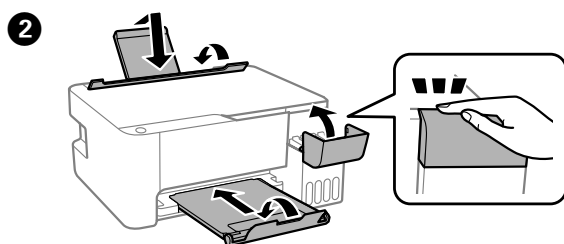
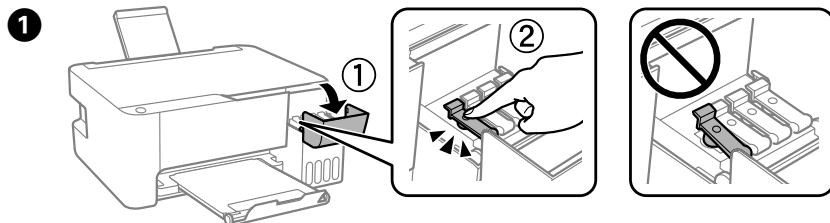



- ❑ Pārvadāšanas laikā printerim jāatrodas horizontālā stāvoklī. Citādi tinte var iztecēt. Pārvadājot tintes pudeli, pārliecinieties, lai tā būtu novietota vertikāli, kad nofiksējat vāciņu, un veiciet piesardzības pasākumus (piemēram, ievietojiet pudeli maisiņā), lai nepieļautu tintes noplūdi.
- ❑ Pēc ierīces pārvietošanas noņemiet līmlenti, ar kuru ir nostiprināta drukas galviņa. Ja novērojat drukas kvalitātes pasliktināšanos, izpildiet tīrīšanas ciklu vai izlīdziniet drukas galviņu.

- ❑ Transportuojant spausdintuvā, jis turi būti horizontalioje padėtyje. Antraip gali ištekėti rašalas. Nešdami ar transportuodami rašalo buteliuką, laikykite jį stačiai bei tvirtai užsukite dangtelį, ir imkitės atsargumo priemonių, kad rašalas neištekėtų, pavyzdžiui įdėkite buteliuką į maišelį.
- ❑ Pastatę spausdintuvą naujoje vietoje, nuplėškite juosta, kuria buvo pritvirtinta spausdinimo galvutė. Jei pastebėjote, kad spaudinių kokybė suprastėjo, paleiskite valymo ciklą arba sulygiuokite spausdinimo galvutę.

- ❑ Hoidke printerit transportimise ajal horisontaalselt. Vastasel korral võib tint lekkida. Tindipudelit transportimiseks hoidke seda korgi kinnikeeramise ajal kindlasti püstiasendis ning ennetage tindi lekkimist, asetades pudeli näiteks kilekotti.
- ❑ Pārast liigutamist eemaldage teip, mis hoiab prindipead. Kui märkate prindikvaliteedi halvenemist, käivitage puhastustsükkel või joondage prindipea.

- ❑ Taşırken yazıcıyı düz tutun. Aksi durumda mürekkep sızabilir. Mürekkep şişesini taşıma sırasında, kapağı sıkıştırırken dik tuttuğunuzdan ve mürekkep sızmasını önlemek için, şeyey bir poşete koymak gibi önlemler aldığınızdan emin olun.
- ❑ Taşıma işleminin ardından yazdırma kafasını sabit tutan bandı çıkarın. Yazdırma kalitesinde bir düşüş olursa bir temizleme işlemi yapın ya da yazdırma kafasını hizalayın.

❑ שמור על המדפסת ישרה בזמן ההעברה. אחרת דיו עלול לדלוף. כשמשנעים את בקבוק הדיו חשוב לשמור עליו עומד במאונך עם הפקק סגור היטב. מומלץ לנקוט באמצעי הזהירות הנדרשים כדי למנוע מהדיו לדלוף. למשל, אפשר להכניס אותו לשקית.

❑ לאחר ביצוע ההובלה, הסר את הסרט הדביק שמקבע את ראש ההדפסה למקומו. אם תבחין בירידה באיכות ההדפסה, בצע מחזור ניקוי או בצע יישור של ראש ההדפסה.

LV

LT

ET

TR

HE



Maschinenlärminformations-Verordnung 3. GPSGV: Der höchste Schalldruckpegel beträgt 70 dB(A) oder weniger gemäß EN ISO 7779.

Das Gerät ist nicht für die Benutzung im unmittelbaren Gesichtsfeld am Bildschirmarbeitsplatz vorgesehen. Um störende Reflexionen am Bildschirmarbeitsplatz zu vermeiden, darf dieses Produkt nicht im unmittelbaren Gesichtsfeld platziert werden.

Обладнання відповідає вимогам Технічного регламенту обмеження використання деяких небезпечних речовин в електричному та електронному обладнанні.

для пользователей из России Срок службы: 3 года

AEEE Yönetmeliğine Uygundur.

Ürünün Sanayi ve Ticaret Bakanlığınca tespit ve ilan edilen kullanma ömrü 5 yıldır.

Tüketicilerin şikayet ve itirazları konusundaki başvuruları tüketici mahkemelerine ve tüketici hakem heyetlerine yapılabilir.

Üretici: SEIKO EPSON CORPORATION

Adres: 3-5, Owa 3-chome, Suwa-shi, Nagano-ken 392-8502 Japan

Tel: 81-266-52-3131

Web: <http://www.epson.com/>

The contents of this manual and the specifications of this product are subject to change without notice.



413612800

© 2018 Seiko Epson Corporation
Printed in XXXXXX