

DE Hier starten

IT Inizia qui

NL Hier beginnen



\*413611800\*

© 2018 Seiko Epson Corporation  
Printed in XXXXXX

**Zuerst lesen**

Dieser Drucker erfordert einen vorsichtigen Umgang mit der Tinte. Beim Be- oder Wiederauffüllen der Tintenbehälter kann es zum Verspritzen von Tinte kommen. Sollte Tinte auf Ihre Kleidung oder Ihre persönlichen Sachen gelangen, ist sie möglicherweise nicht mehr zu beseitigen.

**Lees dit eerst**

Wees voorzichtig met inkt bij het werken met deze printer. Inkt kan rondspatten wanneer de inkttanks worden gevuld of bijgevoerd. Als er inkt op uw kleding of andere zaken terecht komt, kan deze mogelijk niet worden verwijderd.

**Leggere prima dell'uso**

Questa stampante richiede che l'inchiostro sia maneggiato con cura. L'inchiostro potrebbe fuoriuscire durante il riempimento o il rabbocco dei serbatoi. Nel caso l'inchiostro sporcasse abiti o effetti personali, potrebbe non essere rimovibile.



Siehe dieses Handbuch oder Epson-Videoleitfäden für Anweisungen zur Druckereinrichtung.

Zie deze handleiding of de Epson-videohandleidingen voor instructies voor het instellen van de printer.

Consultare questa guida o guardare i video guida di Epson per le istruzioni di configurazione della stampante.



<http://epson.sn>

Windows-Benutzer können die Einrichtung auch mit der mitgelieferten CD durchführen.

Windows-gebruikers kunnen de instellingen uitvoeren vanaf de meegeleverde cd.

Gli utenti Windows possono effettuare la configurazione anche utilizzando il CD in dotazione.

Windows® is a registered trademark of the Microsoft Corporation.

Die anfänglichen Tintenflaschen werden teilweise zum Laden des Druckkopfes gebraucht. Diese Flaschen können im Vergleich zu nachfolgenden Tintenflaschen weniger Druckseiten ergeben.

De flessen die bij de printer zijn geleverd, worden deels verbruikt bij het laden van de printkop. Met deze flessen worden mogelijk minder pagina's afgedrukt dan met volgende flessen.

Le bottiglie di inchiostro iniziali saranno parzialmente utilizzate per caricare la testina di stampa. Queste bottiglie di inchiostro potrebbero stampare meno pagine rispetto a quelle successive.

**1 Auspacken / Uitpakken / Disimballaggio**

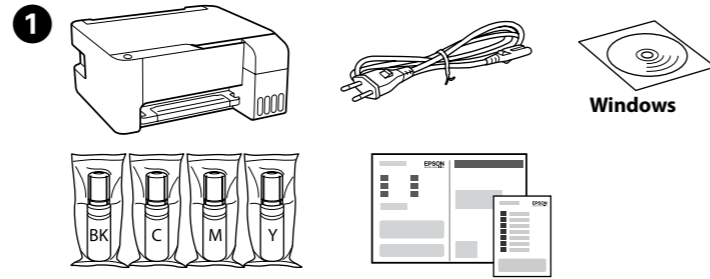

Abhängig von der Region können zusätzliche Artikel enthalten sein.  
Afhankelijk van de locatie kunnen aanvullende items worden meegeleverd.  
A seconda dell'area geografica, potrebbero essere inclusi elementi aggiuntivi.

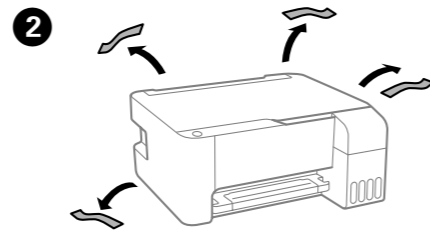

**2 Laden von Tinte / Inkt laden / Caricamento dell'inchiostro**

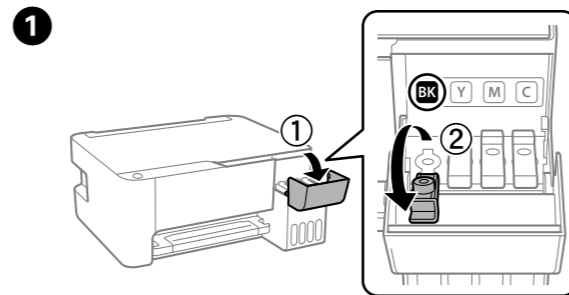
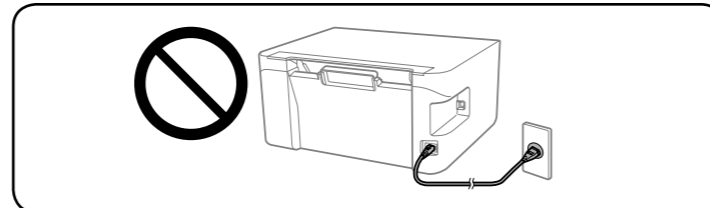

- ❗  Verwenden Sie nur die im Lieferumfang Ihres Produkts enthaltenen Tintenflaschen.
- Epson haftet nicht für die Qualität oder Betriebstauglichkeit von Tinten anderer Hersteller. Durch die Verwendung von Tinten anderer Hersteller kann es zu Beschädigungen kommen, die nicht der Gewährleistung durch Epson unterliegen.
- Gebruik de bij het product geleverde inktflessen.
- Epson kan de kwaliteit of betrouwbaarheid van niet-originele inkt niet garanderen. Het gebruik van niet-originele inkt kan schade veroorzaken die niet door de garantie van Epson wordt gedekt.
- Utilizzare le bottiglie di inchiostro in dotazione con il prodotto.
- Epson non può garantire la qualità o l'affidabilità degli inchiostri non originali. L'uso di inchiostro non originale può causare danni non coperti dalle garanzie Epson.

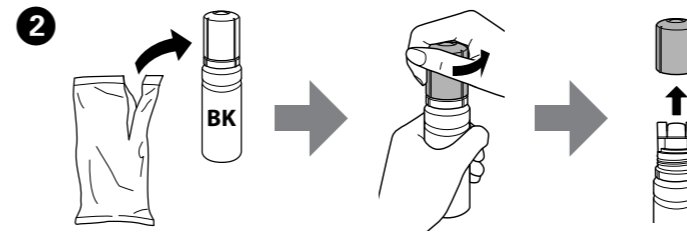

❗ Entfernen Sie die Kappe bei aufrecht gehaltener Tintenflasche. Andernfalls kann Tinte austreten.  
Houd de inktfles rechtop terwijl u de dop verwijdert, anders kan er inkt uit lekken.  
Rimuovere il tappo mantenendo la bottiglia di inchiostro in posizione verticale, onde evitare fuoriuscite di inchiostro.

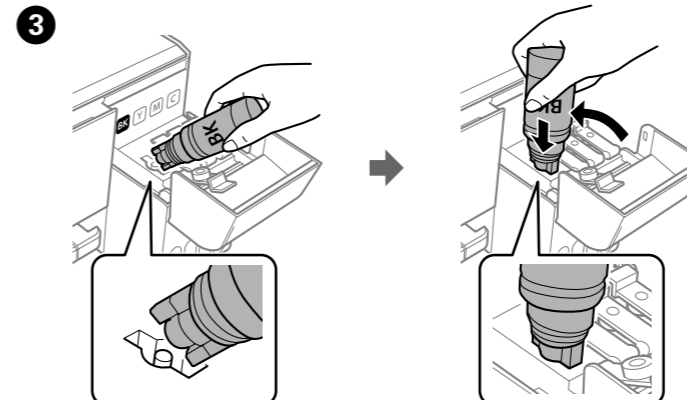

❗ Die Flasche nicht anstoßen, andernfalls könnte Tinte austreten.  
Stoot niet tegen de inktfles, anders kan er inkt uit lekken.  
Non urtare la bottiglia di inchiostro, onde evitare fuoriuscite di inchiostro.

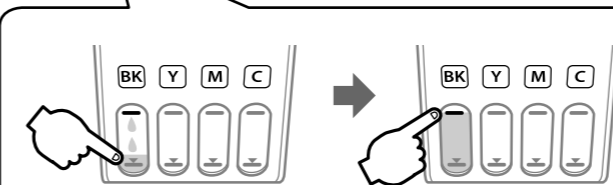
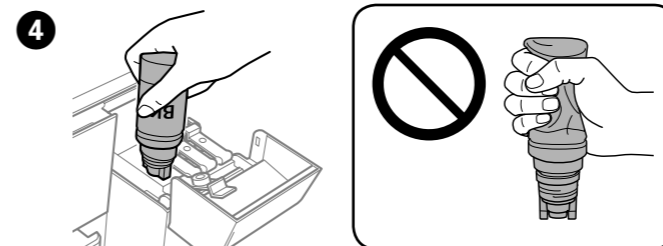

Der Tintenfluss stoppt automatisch, wenn der Tintenstand die obere Linie erreicht.  
Het stromen van de inkt stopt automatisch als het inktniveau de bovenste lijn bereikt.  
Il flusso di inchiostro si interrompe automaticamente una volta raggiunta la linea superiore.

- ❗  Falls die Tinte nicht in den Behälter läuft, die Tintenflasche entfernen und erneut einführen.
- Die Flasche nicht eingeführt lassen; andernfalls kann die Flasche beschädigt werden oder Tinte austreten.
- Als de inkt niet vanzelf in de tank stroomt, verwijdert u de inktfles en plaatst u deze opnieuw.
- Verwijder de fles. De fles kan anders beschadigd raken of inkt lekken.
- Se l'inchiostro non fluisce dentro il serbatoio, rimuovere la bottiglia di inchiostro e provare a inserirla nuovamente.
- Non lasciare inserita la bottiglia di inchiostro, perché potrebbe danneggiarsi provocando una fuoriuscita di inchiostro.

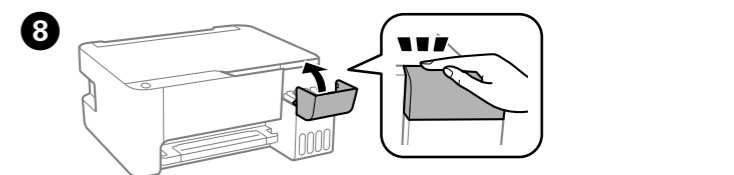
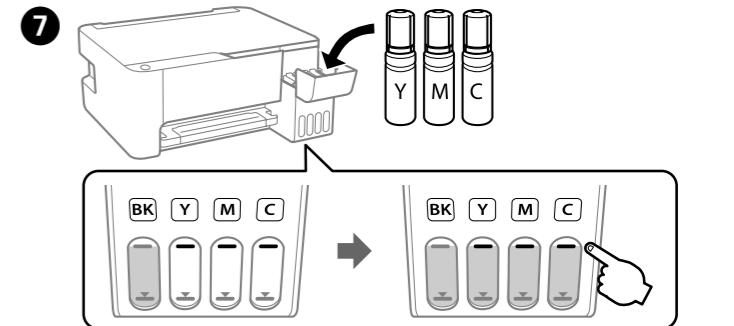
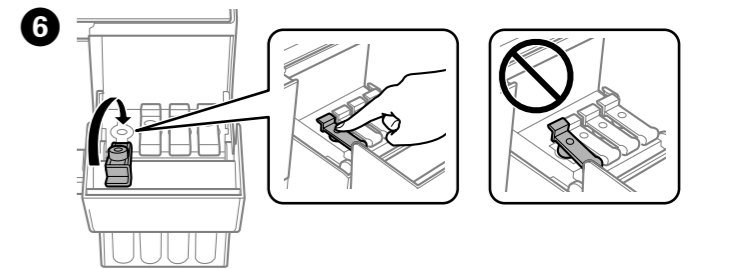
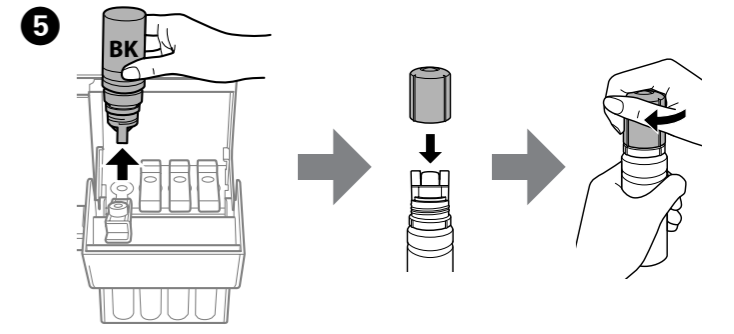

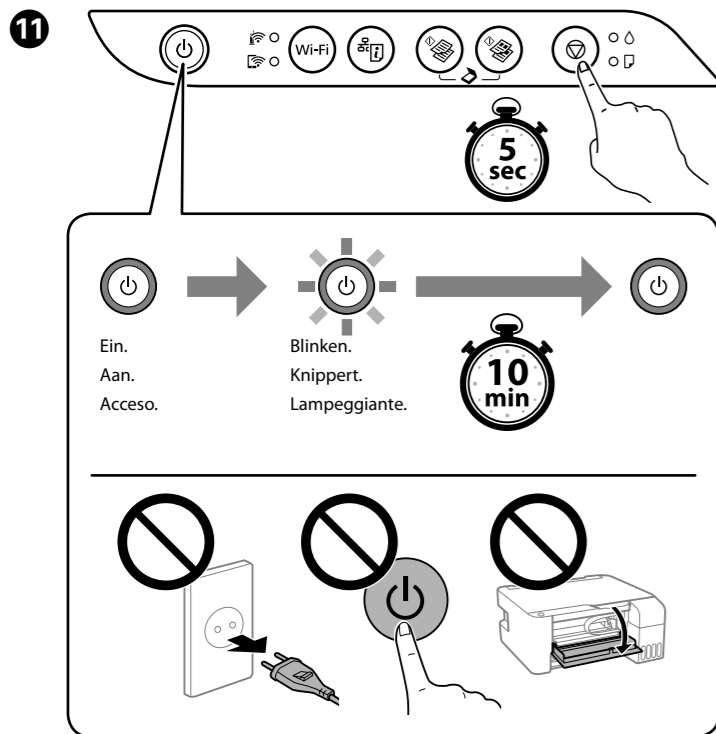
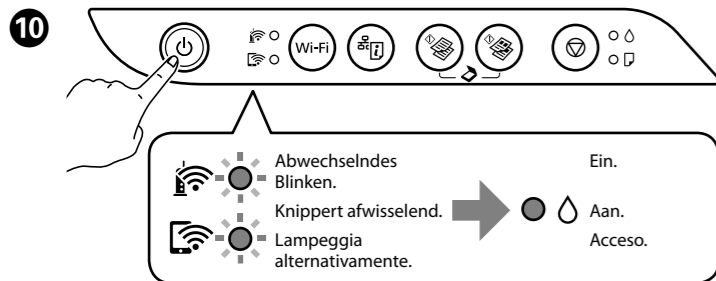
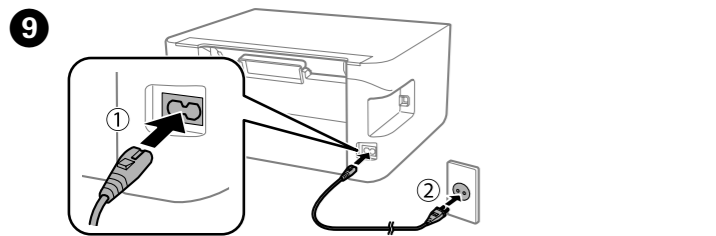

### 3 Überprüfen der Druckqualität / Afdrakkwaliteit controleren / Verifica della qualità di stampa

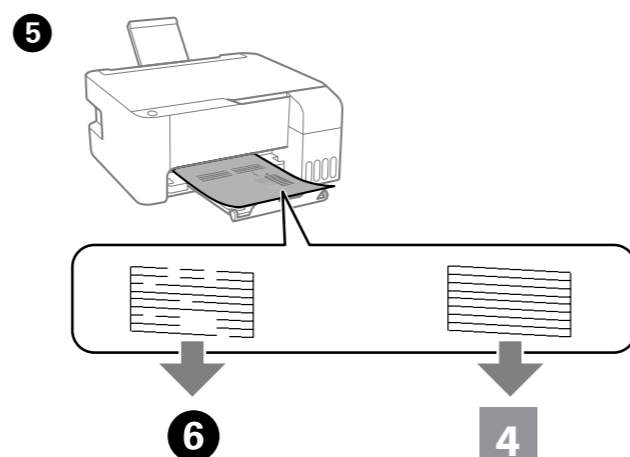
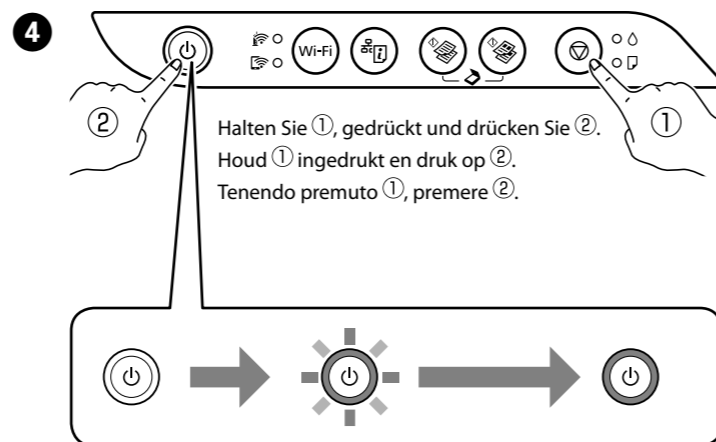
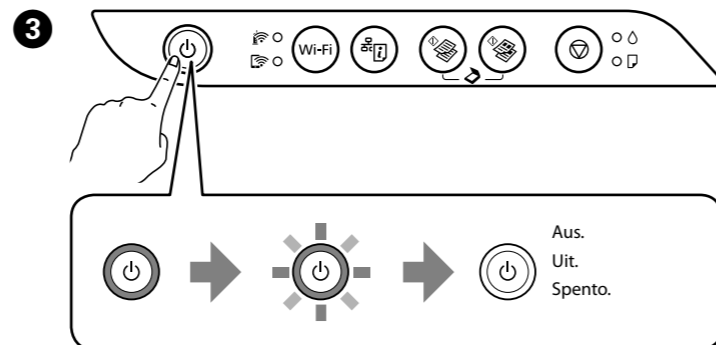
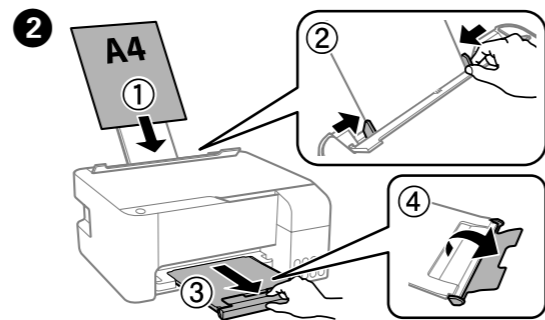
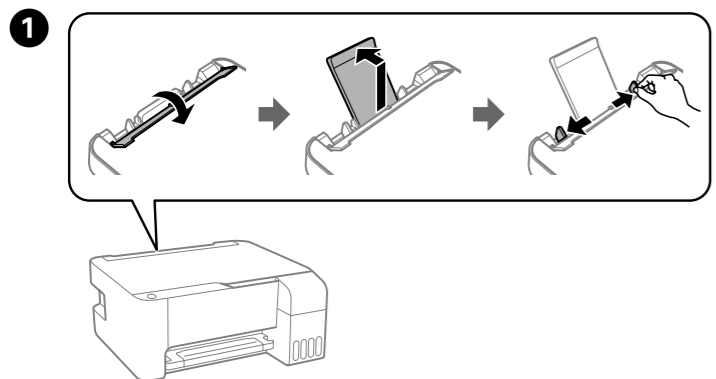

6 Reinigen Sie den Druckkopf.  
Reinig de printkop.  
Pulire la testina di stampa.

4 Fahren Sie mit dem nächsten Abschnitt fort.  
Ga naar het volgende gedeelte.  
Passare alla sezione successiva.

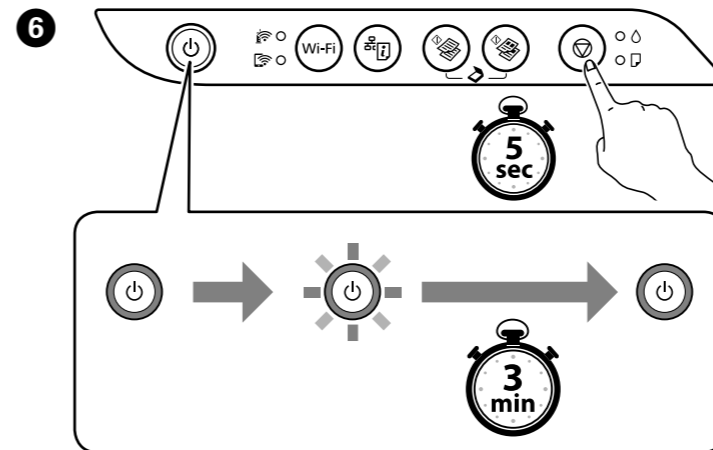

2 Die Druckkopfreinigung verwendet Tinte aus allen Tintenbehältern.  
Bij het reinigen van de printkop wordt wat inkt uit alle tanks verbruikt.  
La pulizia della testina di stampa utilizza parte dell'inchiostro di tutti i serbatoi.

### 4 Nachfüllen von Tinte / Inkt bijvullen / Rabbocco dell'inchiostro

Sollte Tinte in den Flaschen verbleiben, füllen Sie sie nach.  
Als zich in elke fles nog inkt bevindt, vult u deze bij.  
Se è presente inchiostro residuo in ciascuna bottiglia, rabboccarle.

### 5 Verbinden mit Geräten / Verbinding maken met apparaten / Collegamento ai dispositivi

Besuchen Sie die Webseite, um Software zu installieren und Netzwerkeinstellungen zu konfigurieren. Windows-Benutzer können auch mithilfe der mitgelieferten CD Software installieren und das Netzwerk konfigurieren.  
<http://epson.sn>

Ga naar de website om de software te installeren en de netwerkeinstellingen te configureren. Windows-gebruikers kunnen de software installeren en het netwerk configureren met de meegeleverde cd.  
Visitare il sito web per installare il software e configurare le impostazioni di rete. Gli utenti Windows possono installare il software e configurare la rete anche utilizzando il CD in dotazione.

### Wi-Fi Direct

Sie können Computer oder Smart-Geräte direkt ohne einen Drahtlos-Router mit dem Drucker verbinden. Sollte eine Wi-Fi-Direct-Verbindung nicht möglich sein, schlagen Sie im Benutzerhandbuch nach.

U kunt zonder een draadloze router rechtstreeks verbinding maken tussen de printer en een computer of smart device. Raadpleeg de Gebruikershandleiding als u geen verbinding kunt maken met een Wi-Fi Direct-verbinding.

Non è possibile connettere computer o dispositivi intelligenti direttamente alla stampante senza un router wireless. Se è impossibile connettersi tramite una connessione Wi-Fi Direct, consultare la Guida utente.

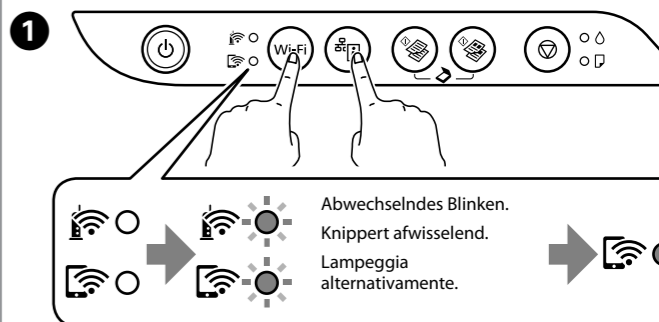

Dieser Schritt ist ab dem zweiten Mal nicht erforderlich.  
Vanaf de tweede keer is deze stap niet vereist.  
Questo passaggio non è necessario a partire dalla seconda modifica.

