

FF-680W

Brukerhåndbok

Opphavsrett

Ingen deler av denne publikasjonen kan reproduseres, lagres i et gjenfinningsystem eller overføres i noen form eller på noen måte, elektronisk, mekanisk, ved fotokopiering, innspilling eller annet, uten skriftlig forhåndstillatelse fra Seiko Epson Corporation. Ingen patentansvar forutsatt med hensyn til bruk av informasjonen i dette dokumentet. Det tas heller ikke noe ansvar for skader som følge av bruk av informasjonen i dette dokumentet. Informasjonen i dette dokumentet er kun beregnet for bruk av dette Epson-produktet. Epson er ikke ansvarlig for bruk av denne informasjonen i forbindelse med andre produkter.

Verken Seiko Epson Corporation eller dets datterselskaper er ansvarlig overfor kjøperen av dette produktet eller tredjeparter for skader, tap, kostnader eller utgifter som kjøper eller tredjepart som følge av ulykke, feil bruk eller misbruk av dette produktet eller uautoriserte modifikasjoner, reparasjoner eller endringer på dette produktet, eller (unntatt i USA) manglende overholdelse av Seiko Epson Corporations drifts- og vedlikeholdsinstruksjoner.

Seiko Epson Corporation og dets datterselskaper kan ikke holdes ansvarlig for skader eller problemer som oppstår ved bruk av tilleggsutstyr eller noen forbruksprodukter andre enn dem som er angitt som originale Epson-produkter eller Epson-godkjente produkter av Seiko Epson Corporation.

Seiko Epson Corporation skal ikke holdes ansvarlig for eventuelle skader som følge av elektromagnetiske forstyrrelser som oppstår ved bruk av andre grensesnittkabler enn de som er angitt som Epson-godkjente produkter av Seiko Epson Corporation.

© 2018 Seiko Epson Corporation

Innholdet i denne håndboken og spesifikasjonene for dette produktet kan endres uten varsel.

Varemerker

- ❑ EPSON® er et registrert varemerke, og EPSON EXCEED YOUR VISION og EXCEED YOUR VISION er varemerker for Seiko Epson Corporation.
- ❑ Microsoft and Windows are either registered trademarks or trademarks of Microsoft Corporation in the United States and/or other countries.
- ❑ Apple, macOS, and OS X are trademarks of Apple Inc., registered in the U.S. and other countries.
- ❑ Adobe, Adobe Reader, and Acrobat are registered trademarks of Adobe Systems Incorporated.
- ❑ Intel® is a registered trademark of Intel Corporation.
- ❑ Wi-Fi, Wi-Fi Alliance, and Wi-Fi Protected Access (WPA) are registered trademarks of the Wi-Fi Alliance. Wi-Fi Protected Setup, and WPA2 are trademarks of the Wi-Fi Alliance.
- ❑ The SuperSpeed USB Trident Logo is a registered trademark of USB Implementers Forum, Inc.
- ❑ Generell merknad: Andre produktnavn som brukes i denne publikasjonen, brukes bare i identifikasjonsøyemed, og kan være varemerker for sine respektive eiere. Epson fraskriver seg alle rettigheter til slike merker.

Innholdsfortegnelse

Opphavsrett

Varemerker

Om denne bruksanvisningen

Innledning til brukerhåndbøkene.	6
Merker og symboler.	6
Beskrivelser brukt i denne bruksanvisningen.	6
Referanser for operativsystem.	7

Viktige instruksjoner

Sikkerhetsinstruksjoner.	8
Restriksjoner på kopiering.	9

Grunnleggende om skanner

Delnavn og funksjoner.	10
Knapper og lys på kontrollpanelet.	12
Knapper.	12
Lamper.	13
Feilindikatorer.	14
Informasjon om programmer.	15
Epson FastFoto.	15
Epson ScanSmart.	15
EPSON Software Updater.	16
Epson DocumentScan.	16
EpsonNet Config.	16
Informasjon om tilbehør og forbruksvarer.	16
Koder for Oppbevaringsmappe.	16
Koder for rullersett.	17
Koder for rengjøringssett.	17

Skanne bilder

Bildespesifikasjoner.	18
Bildetyper som krever oppmerksomhet.	19
Bildetyper som ikke kan skannes.	19
Hvordan skanne bilder.	20
Trinn 1: Bildesortering.	20
Trinn 2: Plasser bilder i skanneren.	20
Trinn 3: Skanning og lagring av bilder.	24
Tips for bruk av Epson FastFoto.	33
Skanne polaroidbilder.	33
Skanne panoramabilder.	36
Skanne baksiden av bilder.	39

Laste bilde med Oppbevaringsmappe.	42
Aktivering eller deaktivering av varsel for smuss på glassoverflaten.	44
Endre skanneprogrammet fra skanneknappen.	47
Epson FastFoto Innstillinger.	49
Organisering-fanen.	51
Forbedringer-fanen.	52
Skanneinnstillinger-fanen.	53
Avanserte innstillinger-fanen.	54
Last opp-fanen.	54
Skannerinnstillinger-fanen.	55

Skanning av dokumenter eller andre originaler

Plassering av dokumenter eller andre originaler.	57
Generelle spesifikasjoner for originaler som blir skannet.	57
Originaler med standardstørrelse.	59
Langt papir.	64
Plastkort.	66
Laminerte kort.	70
Store originaler.	72
Originaler med uvanlig form.	75
Konvolutter.	78
Blanding av originaler.	81
Skanne dokumenter fra datamaskin (Epson ScanSmart).	83
Skanne originaler av ulike størrelser eller typer kontinuerlig enkeltvis (Modus for automatisk mating).	87
Skanne dokumenter fra smartenhet (Epson DocumentScan).	90

Nettverksinnstillinger

Typer nettverkstilkobling.	95
Wi-Fi-tilkobling.	95
Tilkobling med Wi-Fi Direct (enkelt tilgangspunkt).	95
Koble til en datamaskin.	96
Koble til en smartenhet.	97
Angi Wi-Fi-innstillinger fra kontrollpanelet.	97
Utføre Wi-Fi-innstillinger med konfigurasjon med trykknapp (WPS).	97
Utføre Wi-Fi-innstillinger med konfigurasjon med PIN-kode (WPS).	98
Angi innstillinger for AP-modus.	98

Innholdsfortegnelse

Sjekk nettverkstatus med nettverkslys.	99	Kan ikke løse problemer i det skannede bildet. .	126
Bytte eller legge til ny trådløs ruter.	99	Nettverksproblemer.	127
Endre tilkoblingsmetoden til en datamaskin.	99	Når du ikke kan angi nettverksinnstillinger. . . .	127
Deaktivere nettverksinnstillingen fra kontrollpanelet.	100	Skanneren kan plutselig ikke skanne over en nettverktilkobling.	130
Gjenopprette nettverksinnstillingene fra kontrollpanelet.	100	Skanneren kan plutselig ikke skanne med en USB-tilkobling.	130
Vedlikehold		Avinstallering og installering av programmer. . . .	130
Rengjøre utsiden av skanneren.	102	Avinstallere programmene.	130
Rengjøre innsiden av skanneren.	102	Installere programmene.	132
Bytte ut rullersettet.	107	Tekniske spesifikasjoner	
Tilbakestille antall skanner.	111	Generelle spesifikasjoner for skanner.	133
Energisparing.	113	Wi-Fi-spesifikasjoner.	134
Transportere skanneren.	114	Sikkerhetsprotokoll.	134
Oppdatere programmer og fastvare.	114	Spesifikasjoner for mål.	135
Problemløsning		Elektriske spesifikasjoner.	135
Problemer med skanneren.	116	Skannerens elektriske spesifikasjoner.	135
Skannerlys indikerer en feil.	116	Strømadapterens elektriske spesifikasjoner. . . .	135
Skanneren blir ikke slått på.	116	Miljømessige spesifikasjoner.	136
Problemer med papirmating.	116	Systemkrav.	136
Bilder mates feil.	116	Standarder og godkjenninger	
Flere originaler mates inn.	117	Standarder og godkjenninger for europeiske modeller.	137
Fjerne originaler som sitter fast fra skanneren. .	117	Standarder og godkjenninger for australske modeller.	137
Originalen setter seg ofte fast i skanneren. . . .	118	Hvis du trenger hjelp	
Originalene blir skitne.	119	Web-område for kundestøtte.	138
Skannehastighet går ned ved kontinuerlig skanning.	119	Kontakte Epson kundestøtte.	138
Skanningen tar lang tid.	119	Før du kontakter Epson.	138
Skanneproblemer med Epson FastFoto.	120	Hjelp for brukere i Europa.	138
Synlige rette linjer.	120	Hjelp for brukere i Australia.	139
Bildekvaliteten er dårlig.	120		
Trykk på skanneknappen starter ikke Epson FastFoto.	121		
Kan ikke dele eller laste opp bilder til en nettjeneste.	121		
Varsel om glassmuss går ikke bort.	121		
Skanneproblemer med Epson ScanSmart.	122		
Kan ikke starte Epson ScanSmart.	122		
Rette linjer vises ved skanning fra ADF.	123		
Forskyvning vises i bakgrunnen av bilder.	123		
Skannet bilde eller tekst er uskarp.	123		
Det vises moaré (vevlignende skygger).	124		
Kanten av originalen blir ikke skannet med automatisk oppdaging av originalens størrelse. .	125		
Tegn gjenkjennes ikke riktig.	125		
Utvide eller forminske det skannede bildet. . . .	125		

Om denne bruksanvisningen

Innledning til brukerhåndbøkene

De siste versjonene av følgende brukerhåndbøker er tilgjengelig på Epsons støtteside.

<http://www.epson.eu/Support> (Europa)

<http://support.epson.net/> (utenfor Europa)

Installeringshåndbok (papirhåndbok)

Gir deg informasjon om hvordan du konfigurerer produktet og installerer programmet.

Brukerhåndbok (digital håndbok)

Gir deg instruksjoner om bruk av produktet, vedlikehold og problemløsning.

I tillegg til bruksanvisningene over, kan du se hjelp som er inkludert i de forskjellige Epson-programmene.

Merker og symboler

**Forsiktig:**

Instruksjoner som må følges nøye for å unngå personskade.

**Forsiktighetsregel:**

Instruksjoner som må overholdes for å unngå skade på utstyret.

Merknad:

Gir supplerende og referanseinformasjon.

Relatert informasjon

➔ Lenker til relaterte avsnitt.

Beskrivelser brukt i denne bruksanvisningen

Skjermbilder for programmene er fra Windows 10 eller macOS High Sierra. Innholdet vist på skjermene varierer avhengig av modell og situasjon.

Illustrasjonene som er brukt i denne bruksanvisningen er kun for referanse. Selv om de kan avvike noe fra det faktiske produktet, er driftsmetodene de samme.

Referanser for operativsystem

Windows

I denne bruksanvisningen henviser begrep som "Windows 10", "Windows 8.1", "Windows 8", og "Windows 7" til de følgende operativsystemene. I tillegg henviser, "Windows" til alle versjoner.

- Microsoft® Windows® 10 operativsystem
- Microsoft® Windows® 8.1 operativsystem
- Microsoft® Windows® 8 operativsystem
- Microsoft® Windows® 7 operativsystem

Mac OS

I denne bruksanvisningen brukes, "Mac OS" for å referere til macOS High Sierra, macOS Sierra, og OS X El Capitan.

Viktige instruksjoner

Sikkerhetsinstruksjoner

Les og følg disse instruksjonene for å sikre sikker bruk av dette produktet og tilbehør. Sørg for at du beholder denne bruksanvisningen for fremtidig referanse. Sørg også for å overholde alle advarsler og instruksjoner som er markert på produktet og tilbehør.

- Enkelte av symbolene som brukes på produktet og tilbehør er for å sikre sikker og riktig bruk av produktet. Besøk følgende nettside for å finne ut meningen av symbolene.
<http://support.epson.net/symbols>
- Plasser produktet og tilbehørene på en flat, stabil overflate som er større enn bunnen av produktet og tilbehørene i alle retninger. Hvis du plasserer produktet og tilbehørene inntil en vegg, må det være minst 10 cm mellom baksiden av produktet og tilbehørene og veggen.
- Plasser produktet og tilbehørene nært nok fra datamaskinen til at grensesnittkabelen kan nå den enkelt. Ikke plasser eller oppbevar produktet eller tilbehørene eller strømadapteren utendørs eller i nærheten av store mengder skitt eller støv, vann, varmekilder eller på steder utsatt for støt, vibrasjoner, høy temperatur eller luftfuktighet, direkte sollys, sterke lyskilder eller raske endringer i temperatur eller fuktighet.
- Ikke bruk apparatet med våte hender.
- Plasser produktet og tilbehørene nær et strømuttak hvor adapteren lett kan kobles fra.
- Strømadapterledningen bør plasseres slik at den ikke er utsatt for slitasje, kutt, rifter, krymping og vridning. Ikke plasser gjenstander på ledningen, og ikke legg strømadapteren eller ledningen slik at den kan bli tråkket på eller kjørt over. Det er spesielt viktig at ledningen holdes rett i enden.
- Bruk bare strømledningen som følger med produktet og ikke bruk ledningen med noe annet utstyr. Bruk av andre ledninger med dette produktet eller bruk av den medfølgende strømledningen til annet utstyr kan resultere i brann eller elektrisk støt.
- Bruk kun strømadapteren som følger med produktet. Bruk av en annen adapter kan forårsake brann, elektrisk støt eller skade.
- Strømadapteren er beregnet for bruk sammen med produktet som det fulgte med. Ikke forsøk å bruke den med andre elektroniske enheter med mindre dette er spesifisert.
- Bruk bare den typen strømkilde som er angitt på strømadapterens merkeetikett, og alltid koble den direkte til et vanlig strømuttak med en strømadapter som oppfyller lokale sikkerhetskrav.
- Når du kobler dette produktet og tilbehør til en datamaskin eller en annen enhet med en kabel, må du passe på at kontaktene er i riktig retning. Hver kontakt kan kun plugges inn i én retning. Hvis du setter inn en plugg i feil retning, kan begge de tilkoblede enhetene bli skadet.
- Unngå å bruke uttak på samme krets som kopimaskiner eller luftesystemer som regelmessig slås av og på.
- Hvis du bruker en skjøteledning med produktet, må du kontrollere at den totale ampereklassifiseringen til enhetene ikke overstiger den maksimale ampereklassifiseringen til skjøteledningen og kontakten. Pass også på at den samlede amperen for alle enhetene som er koblet til stikkontakten ikke overskrider stikkontaktens ampereklassifisering.
- Du må aldri demontere, modifisere eller forsøke å reparere strømadapteren, produktet eller tilbehørene selv, bortsett fra slik som er spesifikt forklart i produktenes håndbøker.
- Ikke stikk gjenstander inn i noen åpninger, da de kan komme i kontakt med farlige spenningspunkter eller kortslutte deler. Pass deg for elektrisk støt.

Viktige instruksjoner

- Dersom det oppstår skader på støpselet, må du skifte ledningen eller kontakte en autorisert elektriker. Hvis det er sikringer i støpslet, må du erstatte dem med sikringer av riktig størrelse og klassifisering.
- Under følgende forhold må du koble fra produktet, tilbehør og strømadapteren, og få utført service hos kvalifisert personell: Strømadapteren eller pluggen er skadet; væske har trengt inn i produktet, tilbehør eller strømadapteren; produktet eller strømadapteren har blitt mistet eller kabinettet har blitt skadet; produktet, tilbehør eller strømadapteren opererer ikke som normalt eller viser en betydelig endring i ytelse. (Ikke juster kontroller som ikke er beskrevet i bruksanvisningen.)
- Koble fra produktet og strømadapteren før rengjøring. Rengjør kun med en fuktig klut. Ikke bruk væske- eller spraybaserte rengjøringsmidler med unntak av som spesifikt forklart i produktets veiledninger.
- Hvis du ikke skal bruke produktet over en lengre periode, bør du koble strømadapteren fra stikkkontakten.
- Når forbruksvarer er byttet ut, må du kaste dem på riktig måte ved å følge reglene som gjelder i ditt lokalområde. Ikke demonter dem.
- Hold produktet minst 22 cm vekk fra hjertepacemakere. Radiobølger fra dette produktet kan ha negativ innvirkning ved bruk av hjertepacemakere.
- Ta ikke produktet i bruk innenfor medisinske fasiliteter eller nær medisinsk utstyr. Radiobølger fra dette produktet kan ha negativ innvirkning ved bruk av elektronisk medisinsk utstyr.
- Ta ikke produktet i bruk nær automatisk kontrollerte enheter som automatiske dører eller brannalarmer. Radiobølger fra dette produktet kan ha negativ innvirkning på disse enhetene, og kan føre til uhell ved følge av funksjonssvikt.

Restriksjoner på kopiering

Vær oppmerksom på følgende restriksjoner for å sikre ansvarlig og lovlig bruk av produktet.

Kopiering av følgende elementer er forbudt ved lov:

- Pengesedler, mynter, statlig utstedte omsettelige verdipapirer, statspapirer og kommunale verdipapirer
- Ubrukte frimerker, forhåndsfrankerte postkort og andre offisielle postsendinger med gyldig porto
- Stempelmerker utstedt av offentlig myndighet og verdipapirer utstedt i henhold til lov

Vær forsiktig når du kopierer følgende elementer:

- Private omsettelige verdipapirer (aksjebrev, omsettelige sertifikater, sjekker osv.), månedskort, billetter osv.
- Pass, førerkort, egnethetsbevis, parkeringsbevis, matkuponger, billetter osv.

Merknad:

Kopiering av slike dokumenter kan også være forbudt ved lov.

Ansvarlig bruk av opphavsrettslig beskyttet materiale:

Produktene kan misbrukes til ulovlig kopiering av opphavsrettsbeskyttet materiale. Med mindre du handler etter råd fra en kompetent advokat, må du vise ansvar og respekt ved å innhente tillatelse fra rettighetshaver før du kopierer publisert materiale.

Grunnleggende om skanner

Delenavn og funksjoner

Forside

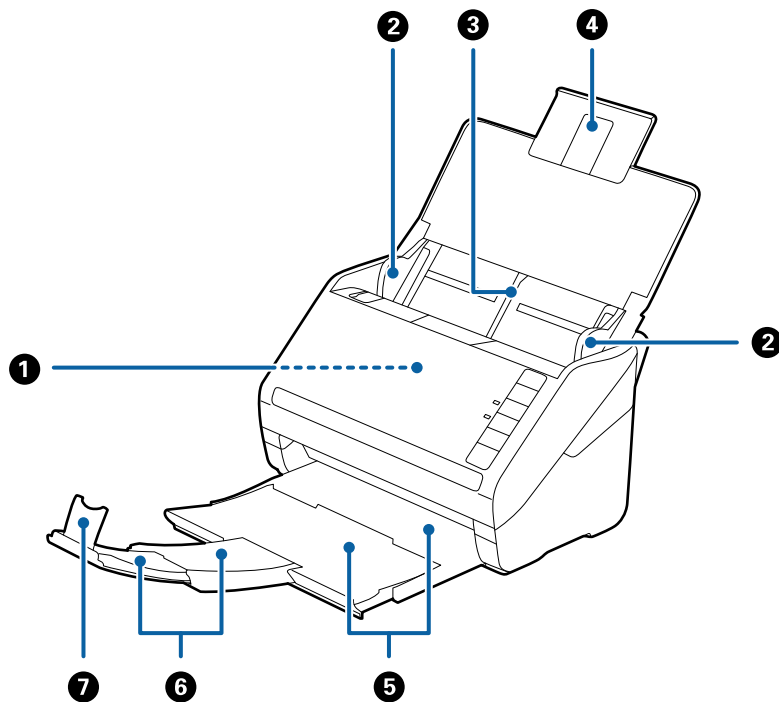

①	ADF (Automatisk dokumentmater)	Mater innlastede originaler automatisk.
②	Papirledere	Mater originaler rett inn i skanneren. Gli til kantene til originalene.
③	Innskuff	Laster inn originaler. Trekk ut skuffeforlengeren hvis originalene er for store for innskuffen. Dette forhindrer at papir krølles og forårsaker papirstopp.
④	Forlenger for innskuff	
⑤	Utskuff	Holder originalene som mates ut av skanneren. Dra ut forlengeren for skuffen til lengden av originalene.
⑥	Forlenger for utskuff	
⑦	Stopper	Forhindrer at originalene som mates ut detter av forlengeren for skuffen. Juster den til lengden av originalene.

Grunnleggende om skanner

Bakside

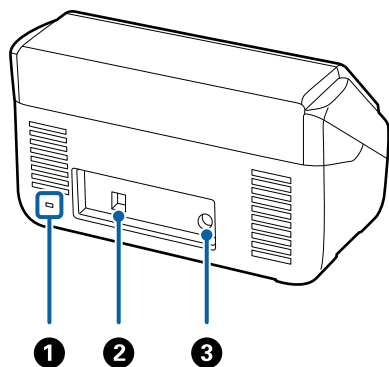

1	Sikkerhetsspor	Setter inn en sikkerhetslås for tyverisikring.
2	USB-port	Kobler til en USB-kabel.
3	Strøminngang	Kobler til strømadapteren.

Innside

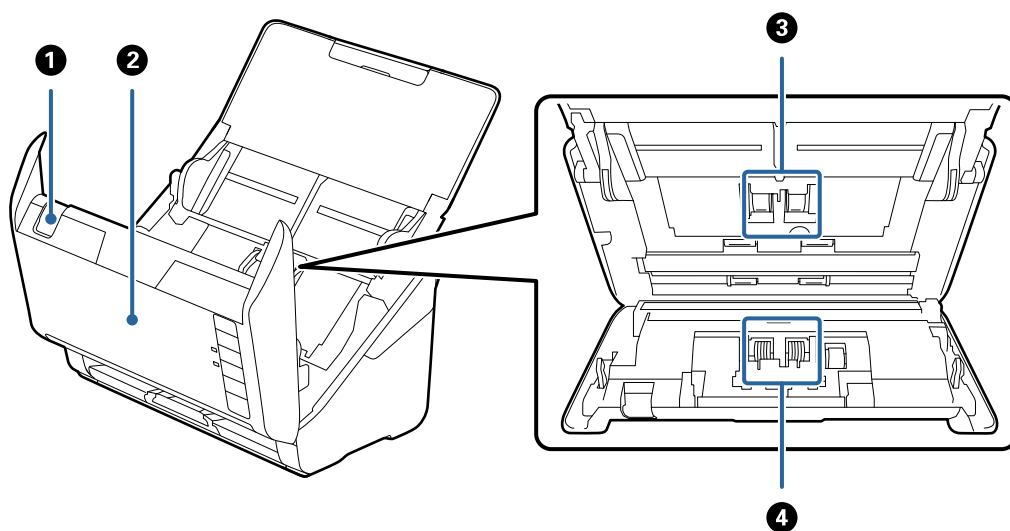

1	Spak for åpning av deksel	Trekk spaken for åpning av dekselet og åpne skannerdekselet.
2	Skannerdelsek	Trekk spaken for åpning av dekselet og åpne skannerdekselet når du rengjør innsiden av skanneren og fjerner papir som sitter fast.
3	Oppsamlingsruller	Mater inn originalene. Denne må skiftes ut når antall skanninger overskrider antall papir for service.
4	Separasjonsruller	Mater inn originaler atskilt en etter en. Denne må skiftes ut når antall skanninger overskrider antall papir for service.

Relatert informasjon

➔ [“Rengjøre innsiden av skanneren” på side 102](#)

➔ [“Bytte ut rullersettet” på side 107](#)

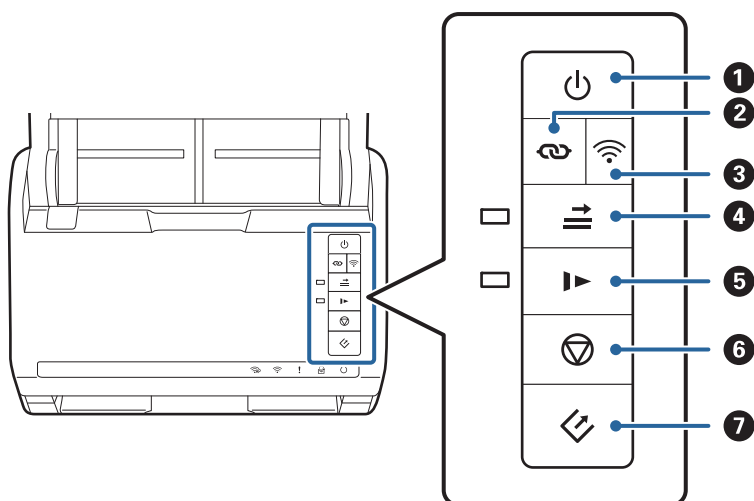

Knapper og lys på kontrollpanelet

Knapper







1		Strømknapp	Slår skanneren på eller av.
2		Knapp for Wi-Fi-tilkobling	Trykk WPS-knappen på tilgangspunktet og trykk så -knappen inn i mer enn tre sekunder for å koble til et Wi-Fi-nettverk. Se kapitlet "Nettverksinnstillinger" for flere detaljer. Trykk -knappen for å kansellere innstillingene.
3		Wi-Fi på/av-knapp	Trykk denne knappen inn i mer enn tre sekunder for å slå av det trådløse signalet. Trykk igjen for å slå på signalet.
4		Knapp for utelatelse av oppdagelse av dobbel mating	Vanligvis oppstår en feil ved oppdagelse av doble matinger ved innlasting av konvolutter, plastkort, originaler med etiketter eller klistremerker og så videre. Trykk -knappen før skanning for å hoppe over denne feilen én gang (ett ark). Lyset er på når dette er aktivert. Følg trinnene nedenfor for å starte skanning på nytt når en feil for dobbel mating har oppstått (feillyset blinker). <ol style="list-style-type: none"> 1. Åpne skannerdekselet og fjern så originalene. 2. Lukk skannerdekselet og trykk så -knappen. 3. Last inn originalene. 4. Start skanneren på nytt ved å trykke startknappen eller programknappen.
5		Knapp for saktemodus	Senk matehastigheten ved skanning. Lyset er på når dette er aktivert. Trykk denne knappen i følgende situasjoner: <ul style="list-style-type: none"> <input type="checkbox"/> når originaler ofte setter seg fast <input type="checkbox"/> ved innlasting av tynne originaler

Grunnleggende om skanner

6		Stoppknapp	<input type="checkbox"/> Avbryter skanning. <input type="checkbox"/> Avslutter automatisk mating-modus. <input type="checkbox"/> Kansellerer Wi-Fi-innstillinger med konfigurasjon med trykkknapp (WPS). <input type="checkbox"/> Trykk denne for å frigi feilen når en feil med nettverkstilkobling oppstår. <input type="checkbox"/> Kansellerer en oppdatering av fastvare over en nettverkstilkobling.
7		Startknapp	<input type="checkbox"/> Starter skanning. Epson FastFoto er installert som standard skanneprogram. <input type="checkbox"/> Trykk denne når du rengjør innsiden av skanneren.

Ytterligere funksjoner er tilgjengelig med forskjellige kombinasjoner av knapper.



	Hold  og  -knappen inn i mer enn tre sekunder for å starte konfigurasjon med PIN-kode (WPS). Se kapitlet "Nettverksinnstillinger" for flere detaljer.
	Slå på skanneren mens du holder  -knappen inn for å gjenopprette til standardinnstillinger for nettverk.

Relatert informasjon

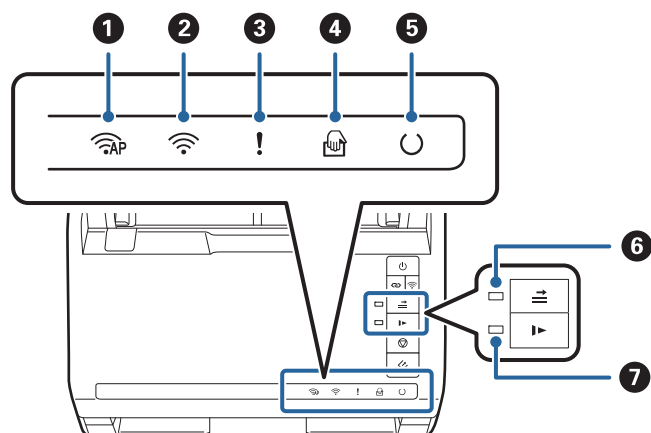

- ➔ "Nettverksinnstillinger" på side 95
- ➔ "Plassere plastkort" på side 67
- ➔ "Plassere laminerte kort" på side 70
- ➔ "Plassere konvolutter" på side 79
- ➔ "Rengjøre innsiden av skanneren" på side 102

Lamper



1		Lys for AP-modus	Indikerer at skanneren er trådløst tilkoblet i AP-modus.
2		Wi-Fi-lys	Blått indikerer at skanneren er koblet til et trådløst nettverk (Wi-Fi). Hvitt indikerer at den leter etter et tilgangspunkt.

Grunnleggende om skanner



3	!	Feillys	En feil har oppstått. Se «Lys for feilindikasjon» for mer informasjon.	
4		Modus for automatisk mating lyser	Skanneren er i Modus for automatisk mating. Skanning starter når en original plasseres i innskuffen.	
5	⌚	Klar-lys	På:	Skanneren er klar til bruk.
			Blinker:	Skanneren skanner, venter på å skanne, behandler eller er i hvilemodus.
			Av:	Skanneren kan ikke brukes fordi strømmen er av eller en feil har oppstått.
6		Lys for hoppe over oppdagelse av dobbel mating	Dette er på når utelatelse av oppdagelse av dobbel mating er aktivert.	
7		Lys for saktemodus	Dette er på under saktemodus.	

Relatert informasjon







- ➔ [“Feilindikatorer” på side 14](#)
- ➔ [“Plassere en blanding av originaler med forskjellige størrelser” på side 82](#)

Feilindikatorer







Skannerfeil

Indikatorer	Situasjon	Løsninger
! blinker sakte	Papirstopp eller dobbel mating forekom.	Åpne skannerdekselet og fjern så originalene som sitter fast. Lukk dekkelet for å frigi feilen. Last inn originalene igjen.
! på	Skannerdekselet er åpnet.	Lukk skannerdekselet.
 AP blinker raskt  blinker raskt ! blinker raskt ⌚ blinker raskt	En uopprettelig feil har oppstått.	Slå strømmen av og på igjen. Ta kontakt med den lokale forhandleren hvis feilen fortsatt oppstår.

Grunnleggende om skanner

Indikatorer	Situasjon	Løsninger
 på  på  på  på  av  på  på	Skanneren har startet i gjenopprettesmodus fordi fastvareoppdateringen mislyktes.	Følg trinnene nedenfor for å prøve å oppdatere fastvaren igjen. <ol style="list-style-type: none"> 1. Koble datamaskinen og skanneren med en USB-kabel. (Under gjenopprettesmodus, kan du ikke oppdatere fastvaren over en nettverkstilkobling.) 2. Besøk den lokale Epson-nettsiden for flere instruksjoner.

Feil med nettverkstilkobling

Indikatorer	Situasjon	Løsninger
 blinker sakte  på	En feil med innstillinger for tilgangspunkt har oppstått.	Trykk  -knappen for å frigjøre feilen og start så enheten du vil koble til nettverket igjen. Koble til nettverket igjen.
 blinker sakte  blinker sakte	En feil med innstillinger for tilgangspunkt har oppstått (en sikkerhetsfeil).	
 blinker sakte (hvitt)  blinker sakte	En feil med nettverkstilkobling har oppstått (Date and Time har ikke blitt riktig angitt)	Angi Date and Time på nytt i Web Config.

Relatert informasjon

- ➔ [“Fjerne originaler som sitter fast fra skanneren” på side 117](#)
- ➔ [“Angi Wi-Fi-innstillinger fra kontrollpanelet” på side 97](#)
- ➔ [“Nettverksproblemer” på side 127](#)

Informasjon om programmer

Dette avsnittet introduserer programproduktene som er tilgjengelige for skanneren. Det nyeste programmet kan installeres på Epsons nettside.

Epson FastFoto

Epson FastFoto er et høyhastighets skanneprogram. Med Epson FastFoto, kan du enkelt skanne bildene dine som digitale bilder og dele de eller laste de opp via Internett. Du kan også gjenopprette og forbedre faldede bilder.

Epson ScanSmart

Epson ScanSmart et program for dokumentskanning som lar deg skanne og lagre data med enkle trinn.

Grunnleggende om skanner

- Du kan skanne og sende informasjon til en nettskytjeneste med tre enkle trinn.
- Du kan automatisk navngi dokumentene ved å bruke den skannede informasjonen.

Disse funksjonene gjør at du kan spare tid når du organiserer dokumenter.

EPSON Software Updater

EPSON Software Updater er et program som ser etter nye eller oppdaterte programmer på Internett og installerer dem.

Du kan også oppdatere skannerens digitale brukerhåndbok.

Epson DocumentScan

Epson DocumentScan er et program som lar deg skanne dokumenter gjennom smartenheter slik som smarttelefoner og nettbrett. Du kan lagre skannet data i smartenheter eller skytjenester, og sende det via e-post. Du kan laste ned og installere denne appen fra App Store eller Google Play.

EpsonNet Config

EpsonNet Config er et program som lar deg angi adresser og protokoller for nettverksgrensesnitt. Se brukerveiledningen for EpsonNet Config eller programmets hjelp for flere detaljer.

Merknad:

Du kan kjøre Web Config fra EpsonNet Config.

Informasjon om tilbehør og forbruksvarer

Koder for Oppbevaringsmappe

Bruk av et Oppbevaringsmappe lar deg skanne originaler med uvanlig form eller fotografier som lett kan skrapes. Du kan skanne originaler som er større enn A4 med et carrier sheet ved å brette det i to.

Delnavn	Koder*
Oppbevaringsmappe	B12B819051

* Du kan bare bruke carrier sheet med koden.

Relatert informasjon

- ➔ [“Laste bilde med Oppbevaringsmappe” på side 42](#)
Du kan også skanne skadede eller verdifulle bilder med Oppbevaringsmappe.
- ➔ [“Plassere store originaler” på side 73](#)
- ➔ [“Plassere originaler med uvanlig form” på side 76](#)

Grunnleggende om skanner

Koder for rullersett

Deler (opsamlingsrulleren og en separasjonsruller) bør byttes ut når antall skanninger overgår servicenummeret. Du kan sjekke det siste antall skanninger i Epson Scan 2 Utility.

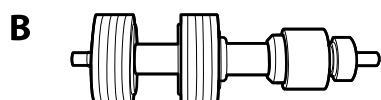
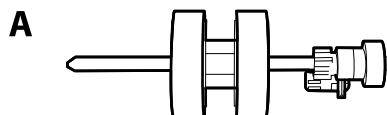

A: oppsamingsruller, B: separasjonsruller

Delenavn	Koder	Livssyklus
Rullersett	B12B819031	200,000*

* Dette antallet ble nådd med etterfølgende skanning med Epson-originalpapir for testing og er en veiledning for utskiftningssyklusen. Utskiftningssyklusen kan avvike avhengig av forskjellige papirtyper, slik som et papir som genererer masse papirstøv eller papir med en ujevn overflate kan forkorte livssyklusen.

Relatert informasjon

- ➔ [“Bytte ut rullersettet” på side 107](#)
- ➔ [“Tilbakestille antall skanner” på side 111](#)

Koder for rengjøringssett

Bruk dette når du rengjør innsiden av skanneren. Dette settet består av rengjøringsmiddel og en klut.

Delenavn	Koder
Rengjøringssett	B12B819291

Relatert informasjon

- ➔ [“Rengjøre innsiden av skanneren” på side 102](#)

Skanne bilder

Med Epson FastFoto-programmet, kan du enkelt skanne bildene dine som digitale bilder og dele de eller laste de opp med Internett. Du kan også gjenopprette og forbedre falmene bilder.

Merknad:

- Du kan bare skanne bilder med Epson FastFoto, du kan ikke skanne dokumenter eller andre originaler. Hvis du vil skanne disse originalene, bruk dataprogrammet Epson ScanSmart eller enhetsprogrammet Epson DocumentScan.
- Epson FastFoto er tildelt skannerknappen som standardprogram.

Relatert informasjon

➔ [“Endre skanneprogrammet fra skanneknappen” på side 47](#)

Du kan endre standardprogrammet som begynner når du trykker på skanneknappen.

Bildespesifikasjoner

Du kan laste følgende bildetyper inn i skanneren.

Størrelse	Mål	Papirtype	Lastekapasitet
3,5×5"	89×127 mm (3,5×5,0 tommer)	Ulinjert fotopapir	36 bilder (tykkelse opptil 0,23 mm (0,009 tommer) uten bøy) 30 bilder (tykkelse over 0,24 til 0,30 mm (0,009 til 0,012 tommer) uten bøy)
4×6"	102×152 mm (4,0×6,0 tommer)		
5×7"	127×178 mm (5,0×7,0 tommer)		
8×10"	203×254 mm (8,0×10,0 tommer)	Ulinjert fotopapir	10 ark
Størrelse for polaroidbilde	89×102 mm (3,5×4,0 tommer)	Fotopapir for polaroidbilder (bare platefilmtype)	1 ark
Panoramastørrelse	89×254 mm (3,5×10,0 tommer)	Ulinjert fotopapir	10 ark
	102×304,8 mm (4,0×12,0 tommer)		
	Annen størrelse: Lengde opptil 304,8 mm (12,0 tommer)		
	Annen størrelse: Lengde 304,8 mm (12,0 tommer) til 914,4 mm (36,0 tommer)* (Maksstørrelse: 215,9×914,4 mm (8,5×36,0 tommer))	Ulinjert fotopapir	1 ark

Skanne bilder

Størrelse	Mål	Papirtype	Lastekapasitet
Bilde i Oppbevaringsmappe	0,3 mm (0,012 tommer) eller mindre (ekskludert tykkelsen til Oppbevaringsmappe)	Bilder som ikke kan lastes direkte inn i skanneren	1 ark

Merknad:

- Flat ut bøyde bilder med til en tykkelse på under 2 mm (0,07 tommer). Det er best å skanne bøyde bilder i omgivelser mellom 15 til 25 °C (59 til 77 °F) med 40 til 60 % luftfuktighet. Skanning av bilder ved lavere temperaturer kan føre til at bildene bøyer seg.
- Bilder kan klistre seg sammen avhengig av papirtype og tykkelse. Det er best å skanne bilder i omgivelser mellom 15 til 25 °C (59 til 77 °F) med 40 til 60 % luftfuktighet for å hindre at bilder klistrer seg sammen.
- Gjentatte skann av de samme bildene kan føre til at de klistrer seg sammen. Hvis de klistrer seg sammen, mat de én av gangen.

Bildetyper som krever oppmerksomhet

Følgende bildetyper kan ikke skannes eller kan skades under skanning.

- Bilder i fasonger som ikke er firkantet
- Ujevne bilder
- Bilder bøyde mer enn 2 mm (0,08 tommer)
- Bilder med skrukker eller brettelinjer
- Bilder med kanter som skreller av
- Bilder der innsiden skreller av
- Bilder med klistrete overflater
- Bilder med etiketter eller klistremerker (som sitter skikkelig fast)
- Bilder med tørket pasta, som lim
- Fotografipapir fra polaroidkamera annet enn platefilm

Merknad:

- Prøv å flate ut krøllete bilder før skanning.
- Etiketter eller klistremerker må sitte godt fast på bildene uten at lim stikker frem.

Bildetyper som ikke kan skannes

De følgende bildetyper kan ikke skannes.

- Revne bilder
- Slitte og deformerte bilder
- Bilder med stifter eller binders
- Bilder med etiketter eller klistremerker (som ikke sitter skikkelig fast)
- Bilder med lim, væske, olje eller gelé
- Bilder som ikke er helt tørre

- Gjennomhullede bilder
- Bilder mindre enn 25,4×25,4 mm (2×2 tommer)

Hvordan skanne bilder

Følg de tre trinnene nedenfor for å skanne bildene dine.

Relatert informasjon

- ➔ [“Trinn 1: Bildesortering” på side 20](#)
Sorter bildene før du plasserer de på skanneren.
- ➔ [“Trinn 2: Plasser bilder i skanneren” på side 20](#)
Etter du har sortert bildene, legg de i skanneren.
- ➔ [“Trinn 3: Skanning og lagring av bilder” på side 24](#)
Epson FastFoto lagrer automatisk de skannede bildene dine på datamaskinen i mappen du spesifiserer.

Trinn 1: Bildesortering

Sorter bildene før du plasserer de på skanneren.

1. Forbered bildene du ønsker å skanne.
2. Bruk en myk, tørr klut (som mikrofiberkluten som fulgte med skanneren) til å tørke av forsiden og baksiden på bildene for å fjerne støv, smuss eller andre partikler foran eller bak bildene.



Forsiktig:

På grunn av hastigheten bildene skannes i, kan støvpartikler på bildene føre til synlige rette linjer på de skannede bildene, og i ekstreme tilfeller kan dette skrape opp det beskyttende laget på bildene. Vi anbefaler at du rengjør skannerrullene hver 300. Skann, eller til og med før hver skanneøkt.

3. Sorter bildene dine etter dato eller emne.
Når du skanner, kan du gi bildene navn med år, måned eller sesong, og emne som "1970_Sommerferie".
4. Sjekk følgende dersom du skanner bilder med forskjellige størrelser:
 - Hvis du har både landskaps- og portrettbilder i samme størrelse, kan du stable de sammen og skanne de i ett parti. Du kan rotere bildene etter behov etter skanning ved å klikke **Rediger > Roter mot venstre** eller **Roter mot høyre**.
 - Du kan skanne 4×6" og 5×7"-bilder i samme parti når bildene er gruppert etter størrelse, med de største bildene bakerst.

Plasser så de sorterte bildene i skanneren.

Trinn 2: Plasser bilder i skanneren

Etter du har sortert bildene, legg de i skanneren.

Skanne bilder

1. Åpne inngangsskuffen, dra ut utskuffen og løft så stopperen.

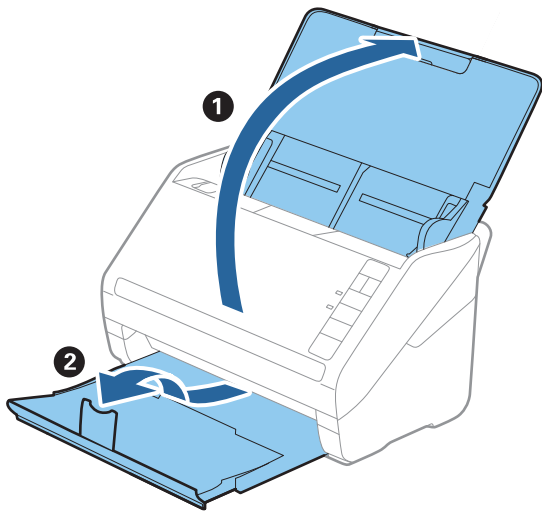

Merknad:

- ❑ Hvis du vil skanne større bilder som 5×7" eller 8×10", utvid forlengelsen til inn- og utskuffen.

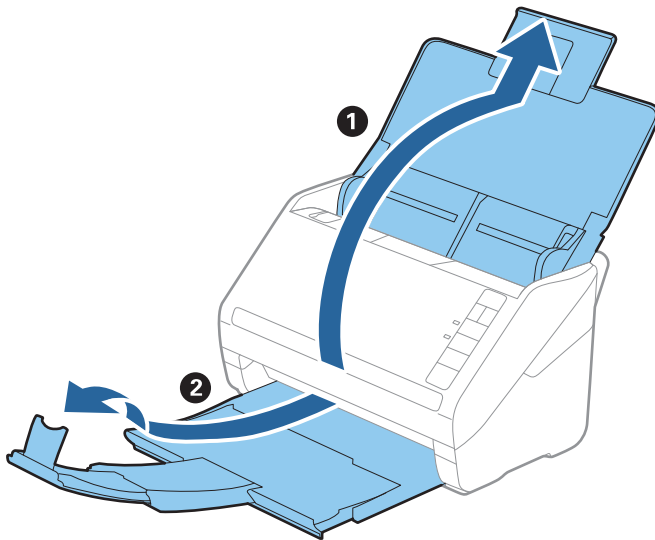

- ❑ Sørg for å justere posisjonen til stopperen slik at den passer størrelsen til bildene som kommer ut. Hvis ikke kan bildene spre seg.

2. Dra kantførerene på innskuffen helt ut.

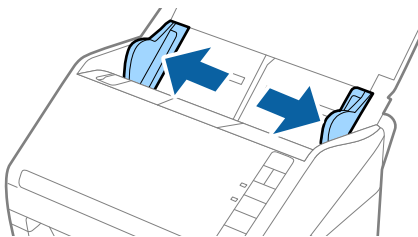

Skanne bilder

3. Spre bildene ut i vifteform for å sørge for at de ikke er klistret sammen.
Flat også ut bøyer langs kantene på bildene hvis mulig.



⚠ Forsiktig:

Klistrede bilder kan mates gjennom skanneren samtiudig eller sette seg fast i skanneren, og kan potensielt skade bildene dine eller skanneren.

Merknad:

Det er best å skanne bilder i omgivelser mellom 15 til 25 °C (59 til 77 °F) med 40 til 60 % luftfuktighet. I slike forhold er bildebøy redusert, og bilder klistrer seg ikke sammen.

4. Last bildene vendt opp i inngangsskuffen med øvre kant først.
Skyv bildene inn i ADF til de møter motstand.

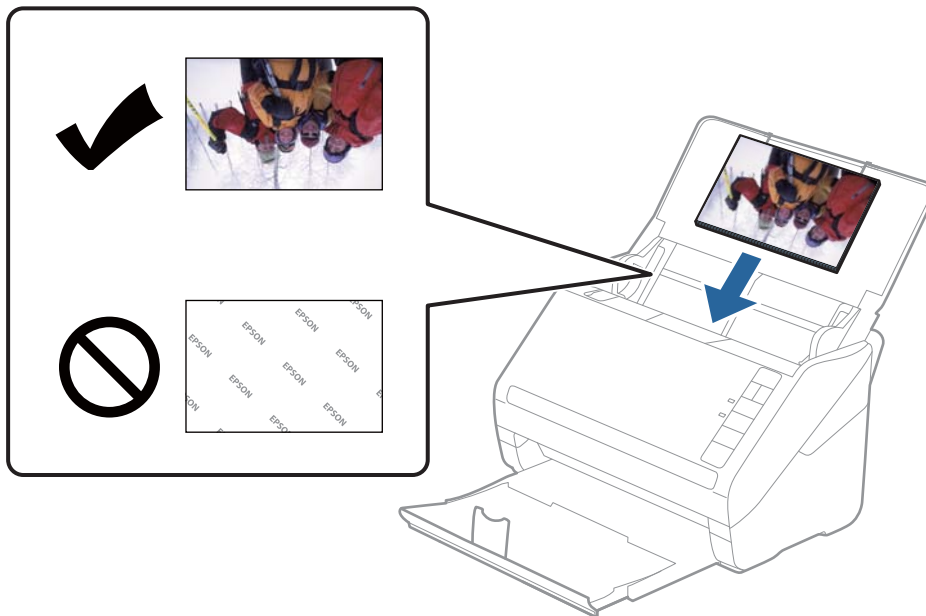

Skanne bilder

Merknad:

- ❑ Vi anbefaler at du legger inn bildene horisontalt.
- ❑ Du kan rotere de skannede bildene automatisk når du skanner med Epson FastFoto. Klikk **Innstillinger** > **Avanserte innstillinger**-fanen, og aktiver **Automatisk rotering**. Avhengig av bildet, kan det hende at bildet ikke roteres riktig. For å rotere de skannede bildene manuelt, velg bildet du vil rotere og klikk på **Rediger** > **Roter mot venstre/Roter mot høyre**.
- ❑ Hvis du laster 4×6" og 5×7"-bilder i samme parti, still midten til bildene på linje og last de i midten av inngangsskuffen med 5×7"-bilder bakerst, og 4×6"-bilder foran.

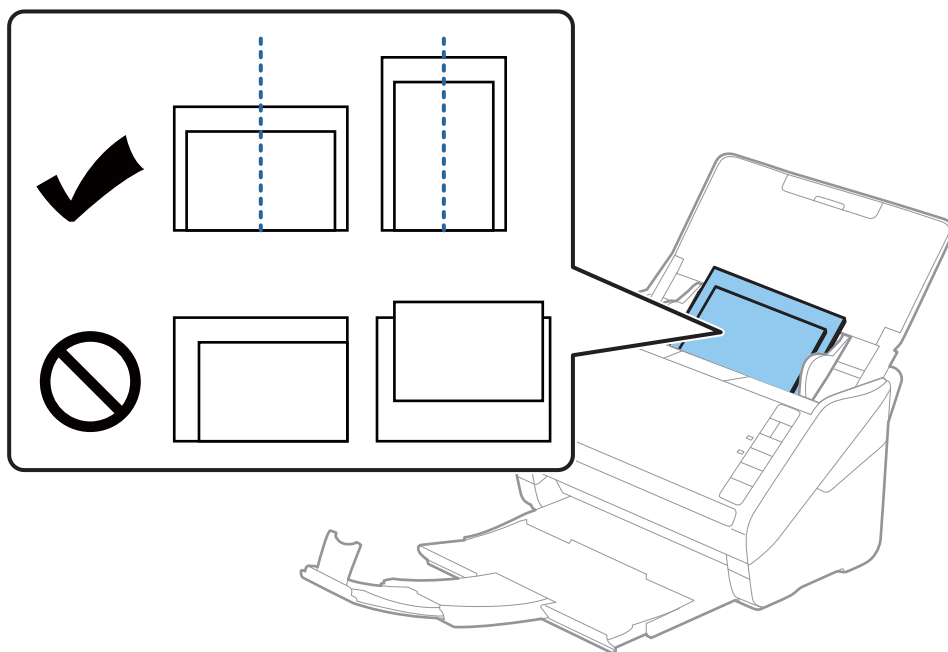

5. Skyv kantførerne så de passer kanten av bildene mens du sørger for at det ikke er noen åpninger mellom bildene og kantførerne. Ellers kan bildet bli matet inn skjevt.

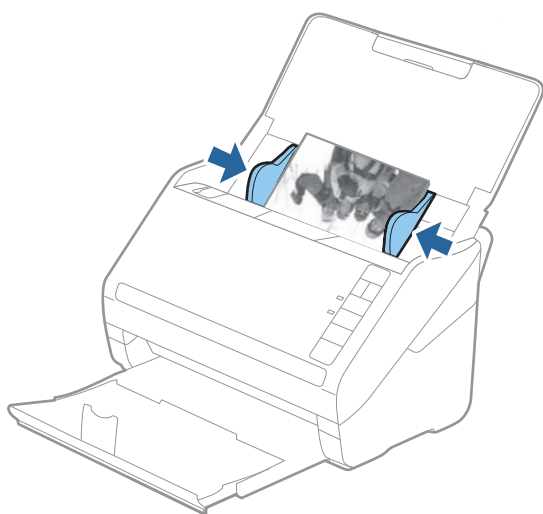

Begynn så skanningen med Epson FastFoto.

Trinn 3: Skanning og lagring av bilder

Epson FastFoto lagrer automatisk de skannede bildene dine på datamaskinen i mappen du spesifiserer.

1. Klikk på -knappen på skanneren for å begynne å skanne.

Du kan også klikke på **Start skanning** på hovedskjermen.

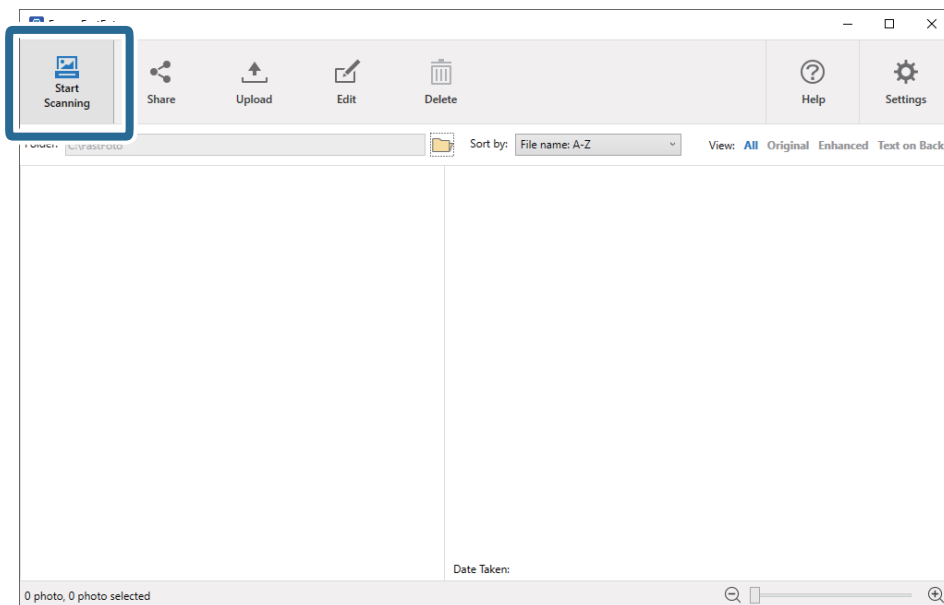

2. Angi lagringsinnstillingene på **Beskriv bildene dine**-skjermen.

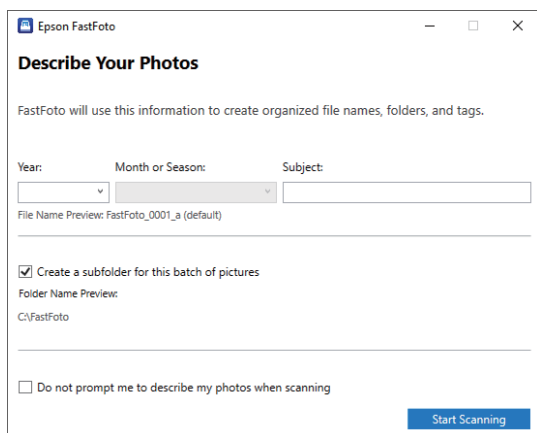

- År/Måned eller årstid/Emne:** Angi innstillinger for filnavn.
- Lag en undermappe for denne bildegruppen:** Opprett en ny undermappe for de skannede bildene.
- Ikke be om å beskrive bildene mine ved skanning:** Hopp over denne skjermen neste gang du skanner. Du vil ikke bli bedt om å beskrive bildene dine.

Skanne bilder

3. Klikk på **Start skanning**.

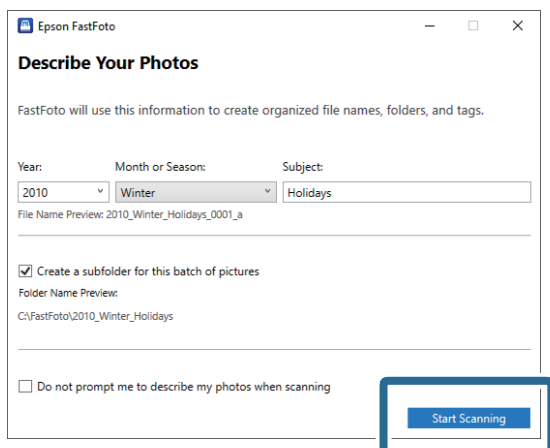

Merknad:

- Hvis varsel om smuss på glassoverflaten vises underskanning, rengjør glassoverflaten i skanneren etter skanningen.
- Hvis flere bilder mates gjennom samtidig, trykk på  (saktmodus)-knappen for å slakke ned matingshastigheten. Trykk på knappen igjen for å gå tilbake til normal hastighet.

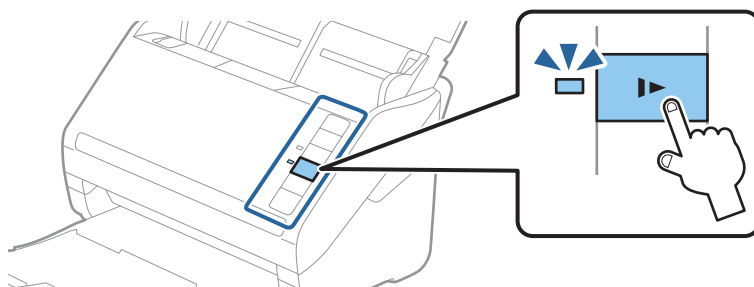

4. Etter skanningen er ferdig, vises følgende skjerm:

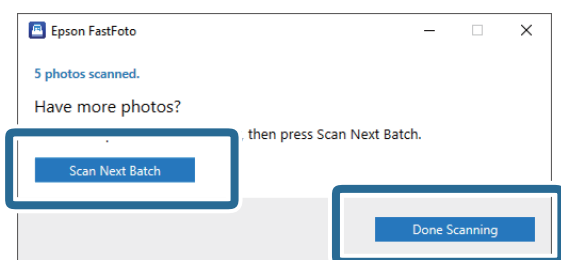

Hvis du ønsker å fortsette å skanne, klikk **Skann neste gruppe**. Hvis du er ferdig med å skanne, klikk **Ferdig med skanning**.

5. Bildene skannes og lagres på plasseringen du angir. Kontroller de skannede bildene.

De følgende reglene gjelder for filnavn:

- Ingen identifikator er lagt til: Disse er originale skannede bilder. Ingen forbedringer ble brukt.
- La til "_a" på slutten: Disse bildene inkluderer automatisk fargeforbedring.

Skanne bilder

- ☐ La til "_b" på slutten: Disse er de skannede baksidene til bildet. Du kan aktivere skanning av bakside fra **Innstillinger > Skanneinnstillinger**-fanen.

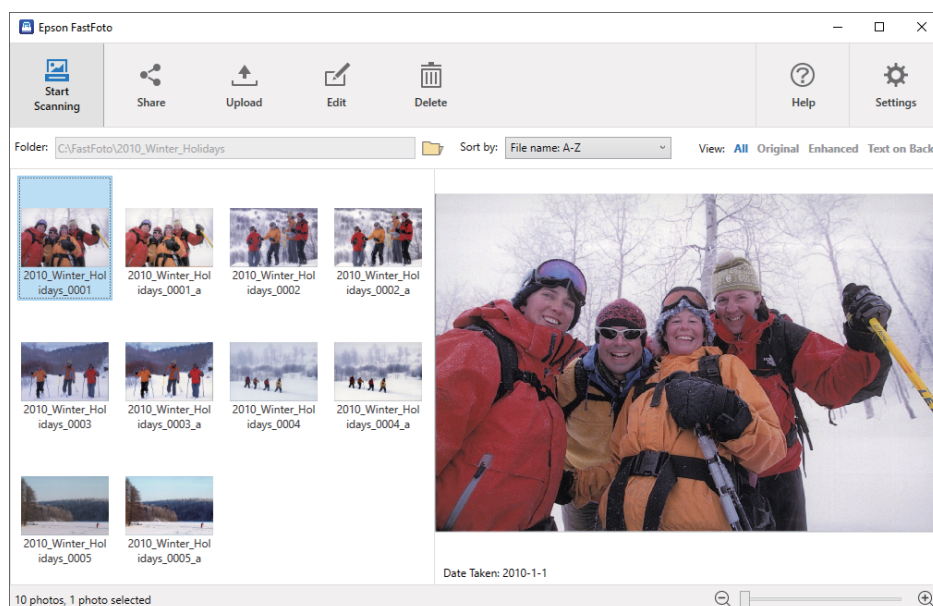

Etter skanningen kan du dele, laste opp eller redigere bildene med Epson FastFoto. Du kan også endre visningsinnstillingene til miniatyrbildene.

Relatert informasjon

- ➔ [“Dele bilder” på side 26](#)
Du kan dele bilder via e-post.
- ➔ [“Laste opp bilder” på side 28](#)
Du kan laste opp skannede bilder til Dropbox eller Google Disk.
- ➔ [“Redigere bilder” på side 30](#)
Du kan redigere skannede bilder ved å bruke funksjoner som rotering, forsterking, korrigering av røde øyne og mer.
- ➔ [“Endre vist mappe og miniatyrbildevisning” på side 32](#)
Du kan endre den viste mappen og visningen til miniatyrbilder.

Dele bilder

Du kan dele bilder via e-post.

Merknad:

Tilgjengelige destinasjonselementer kan endres uten forvarsel.

Skanne bilder

1. Velg bildene du vil dele.

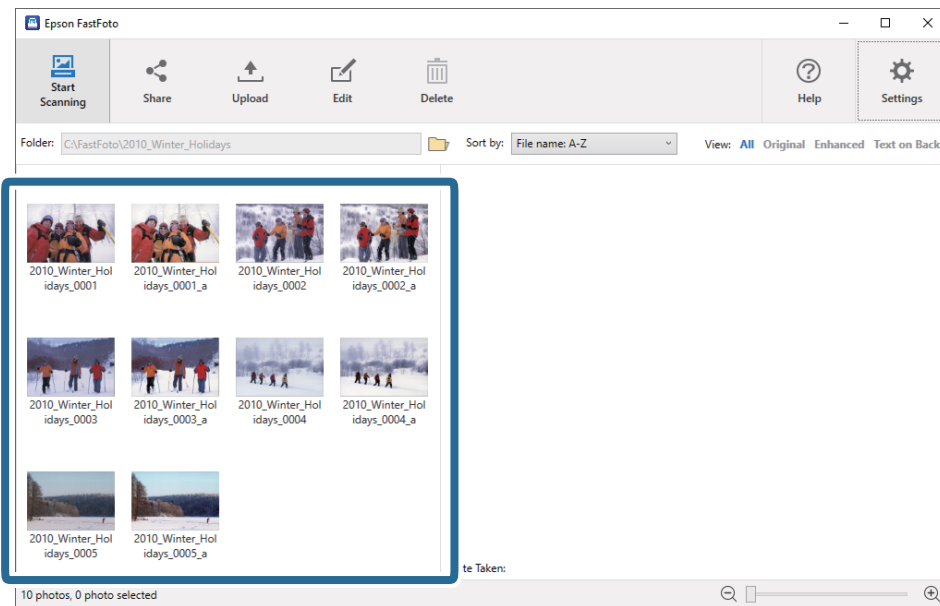

2. Klikk på Del.

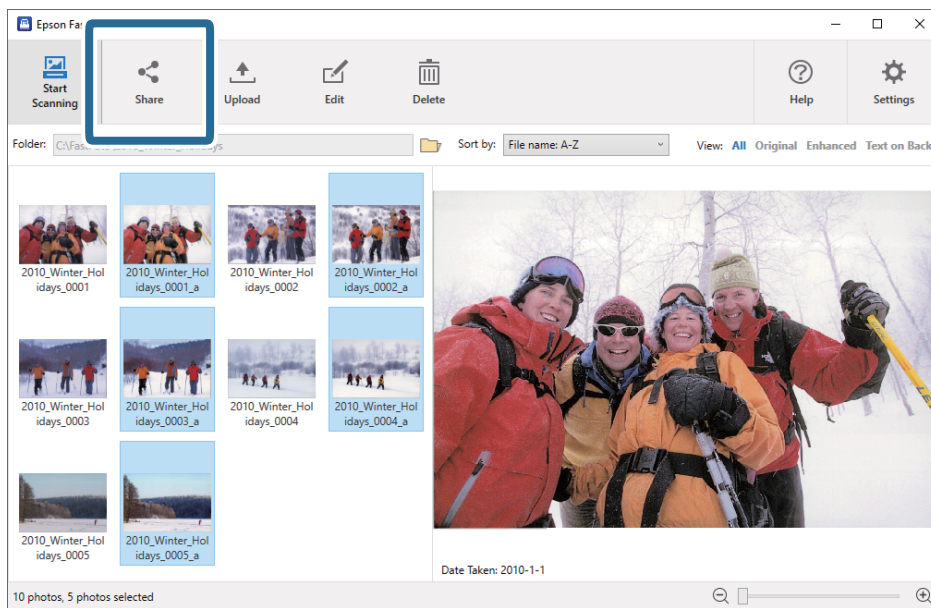

3. Klikk på E-post.

Valgte bilder legges automatisk til i en ny e-post. Angi nødvendig informasjon og send e-posten.

Skanne bilder

Merknad:

Hvis du ikke har konfigurert et standardprogram for e-post, vil du bli bedt om å gjøre dette før du kan sende bilder. Epson FastFoto støtter ikke nettbasert e-post som Gmail.

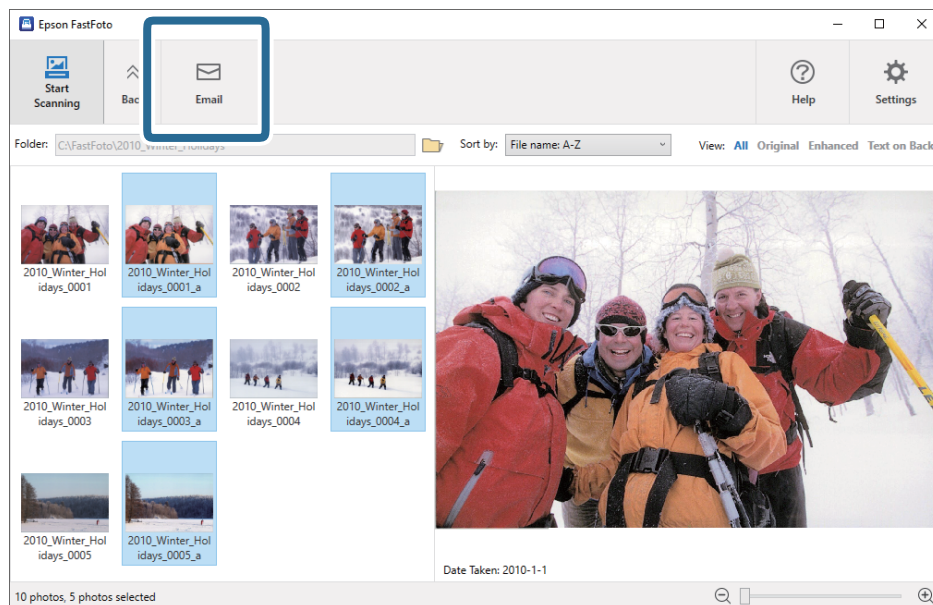

Laste opp bilder

Du kan laste opp skannede bilder til Dropbox eller Google Disk.

Merknad:

Sørg for at Dropbox-programmene er installert på datamaskinen før opplasting.

1. Velg bildene du vil laste opp.

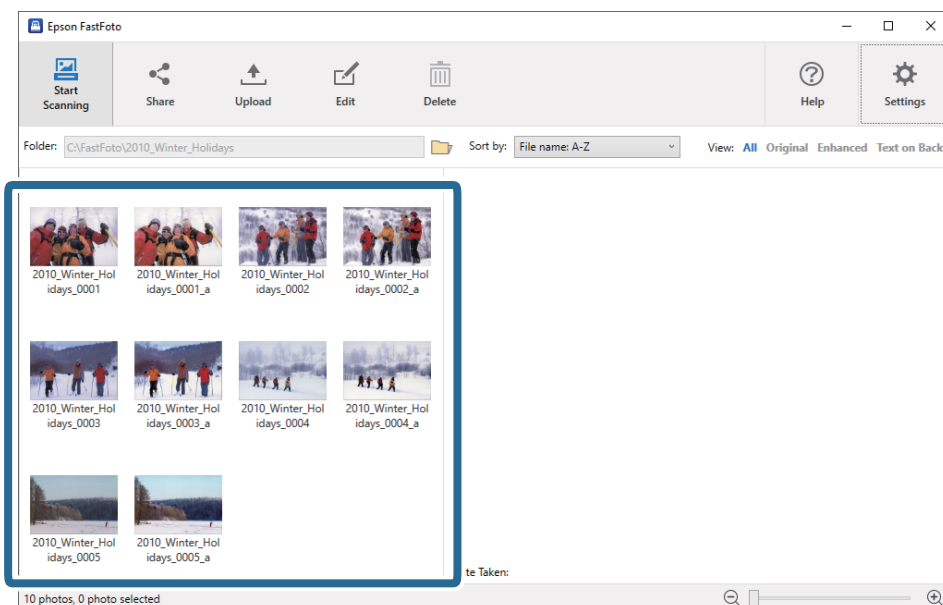

Skanne bilder

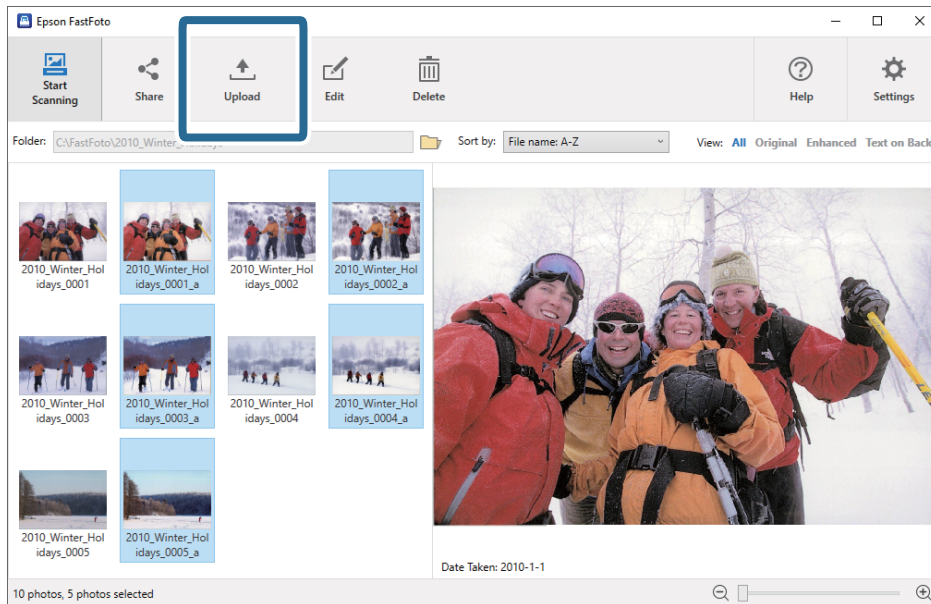
2. Klikk på **Last opp**.

3. Klikk på en av de følgende.

- Dropbox:** Last opp bilder til Dropbox-mappe.
- Google Disk:** Last opp bilder til Google Disk.

Merknad:

Hvis du ikke har koblet til Dropbox eller Google Disk-konto med Epson FastFoto, blir du bedt om å gjøre det.

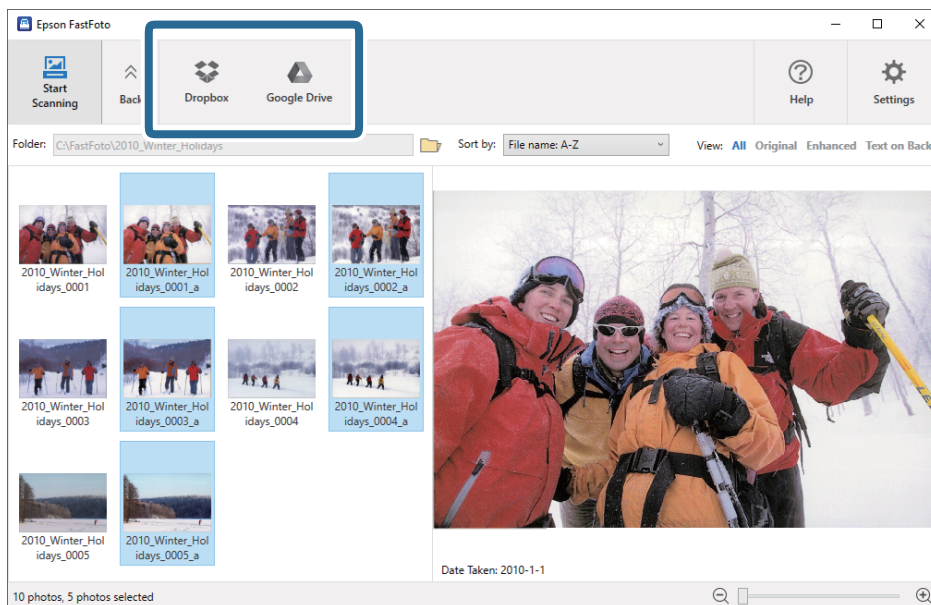
**Merknad:**

Du kan automatisk laste opp bilder umiddelbart etter skanning. Klikk **Innstillinger** på hovedskjermen, klikk **Last opp** - fanen og velg så ikonet til tjeneste du vil laste opp til.

Skanne bilder

Redigere bilder

Du kan redigere skannede bilder ved å bruke funksjoner som rotering, forsterking, korrigering av røde øyne og mer.

Merknad:

Du kan automatisk bruke **Automatisk forbedring**, **Fjern røde øyne**, og **Gjenopprett falmede farger under skanning**. Klikk **Innstillinger** > **Forbedringer-fanen**.

1. Velg bildene du vil redigere.

Merknad:

Du kan velge og redigere flere bilder unntatt **Beskjær** (kun Windows) funksjon.

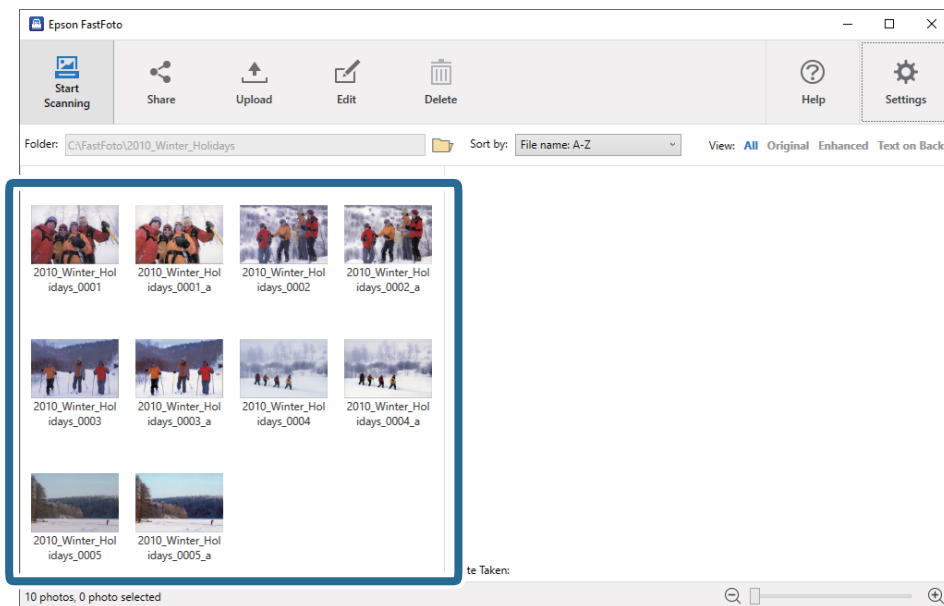

2. Klikk på **Rediger**.

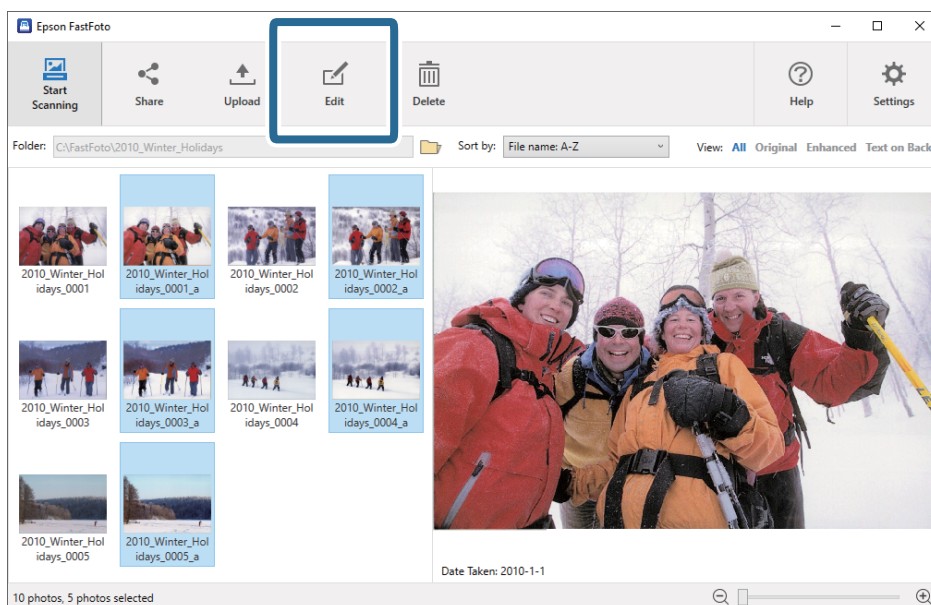

Skanne bilder

3. Velg rediger element øverst på skjermen.

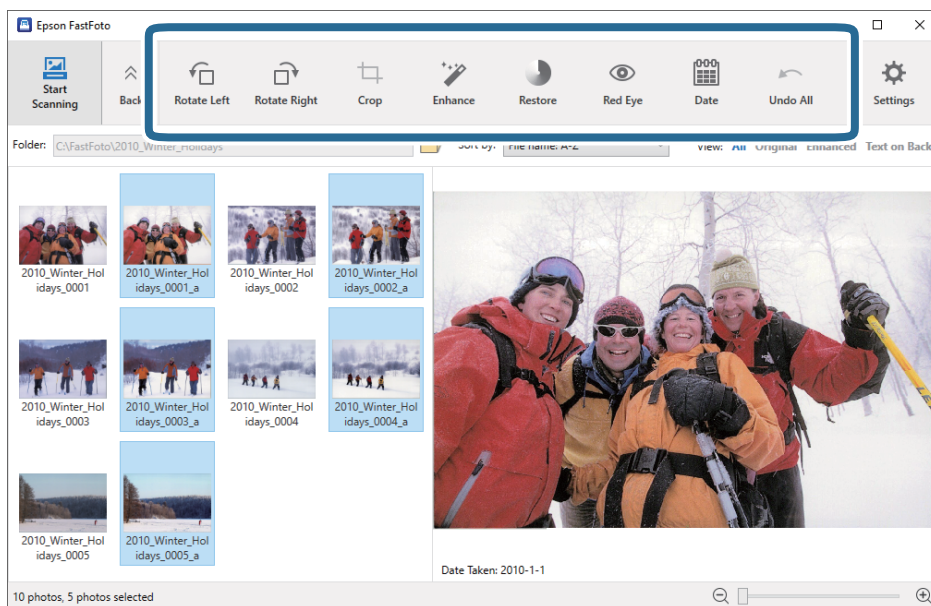

- Roter mot venstre/Roter mot høyre:** Roter det valgte bildet.
- Beskjær** (Kun Windows): Beskjær bildet. Et omriss vises rundt det valgte bildet i forhåndsvisningspanelet. Klikk og dra omrisset for å utheve det beskjærte området, og klikk på **Bruk** for å beskjære bildet. Du kan velge ett bilde hver gang du bruker dette elementet.
- Forbedrede:** Gjelder forbedring av bilder (lysstyrke, kontrast og metning) på valgte bilder.
- Gjenopprett:** Gjelder fargegjenoppretting på valgte bilder.
- Rødt øye:** Reduserer røde øyne på valgte bilder.
- Dato** (Kun Windows): Lar deg legge til, redigere eller fjerne en dato på de valgte bildene (vist som **Dato tatt**-informasjon).
- Angre alle:** Fjerner alle endringer på bildene som ble gjort under den gjeldende økten, siden du startet Epson FastFoto.

Når du avslutter Epson FastFoto, er endringene permanente.

Endre vist mappe og miniatyrbildevisning

Du kan endre den viste mappen og visningen til miniatyrbilder.

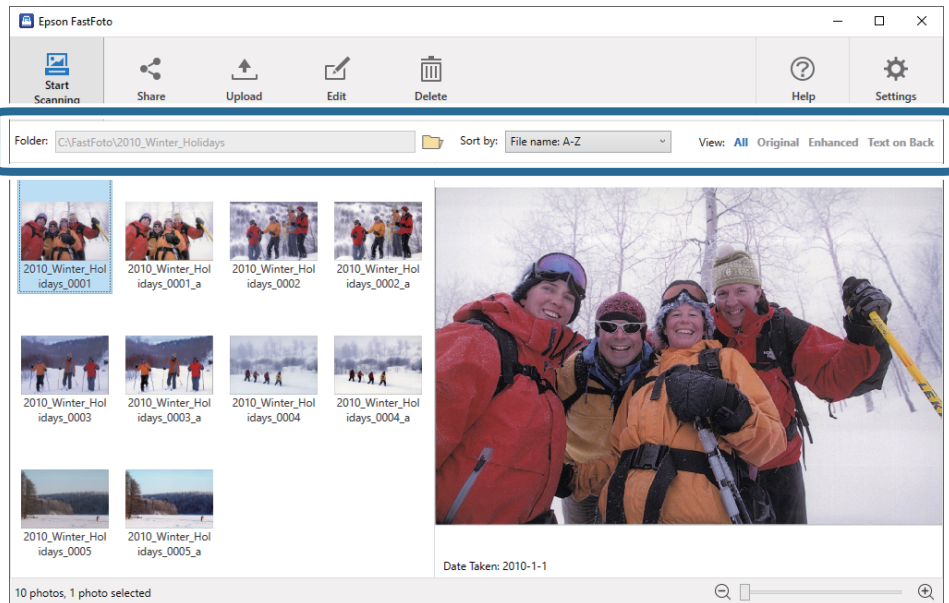

Mappe

Gjeldende mappe vises. Du kan endre mappen ved å klikke på -ikonet.

Sorter etter

Du kan endre hvordan miniatyrbilder vises eller sorteres.

Vis

Du kan filtrere miniatyrbildene.

Tips for bruk av Epson FastFoto

Skanne polaroidbilder

Du kan skanne polaroidbilder.

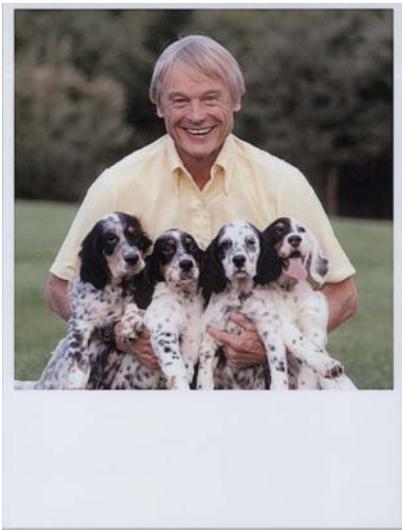

Før skanning, sjekk spesifikasjonene til polaroidbilder.

Størrelse	Mål	Papirtype	Lastekapasitet
Størrelse for polaroidbilde	89×102 mm (3,5×4,0 tommer)	Fotopapir for polaroidbilder (bare platefilmtype)	1 ark

Merknad:

Når du skanner polaroidbilder, er oppdagesesfunksjonen for dobbeltmating skrudd av for å forhindre feildeteksjon. Papiret på polaroidbilder har vanligvis flere lag, så det oppdages som dobbeltmatet ved vanlige skanneinnstillinger.

Skanne bilder

1. Endre skanneinnstillingene før skanning. Klikk **Innstillinger** på hovedskjermen.

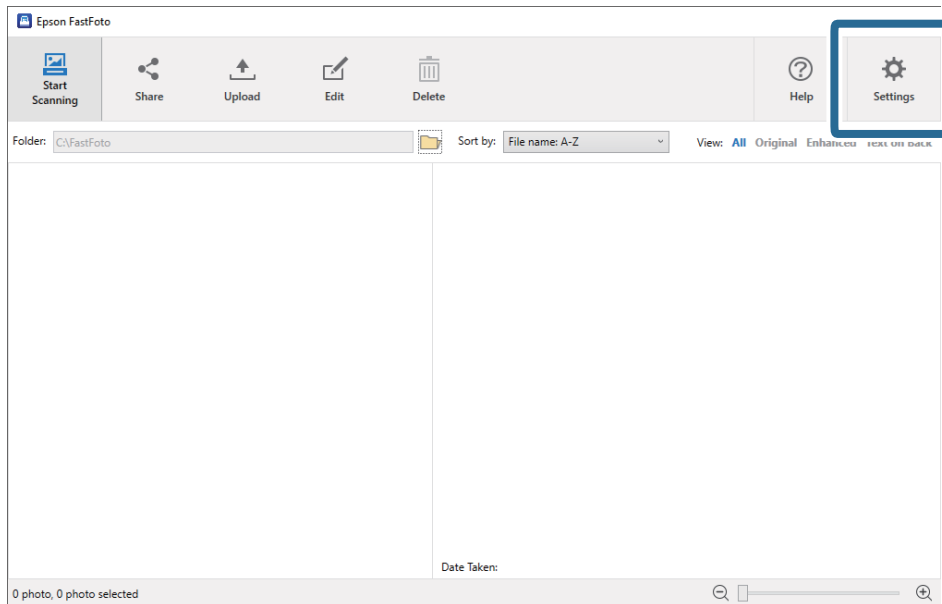

2. Klikk **Skanneinnstillinger**-fanen.

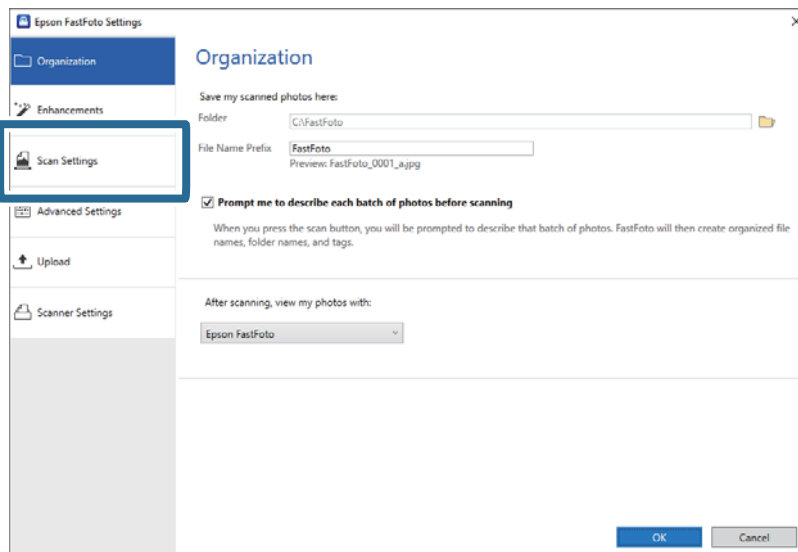

Skanne bilder

3. Velg Øyeblikkelige fotoer.

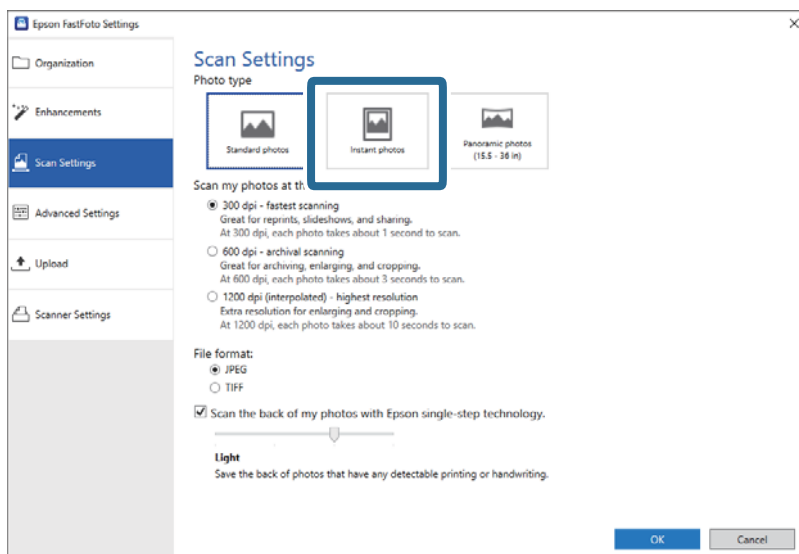

4. Klikk på OK for å bruke innstillingene.

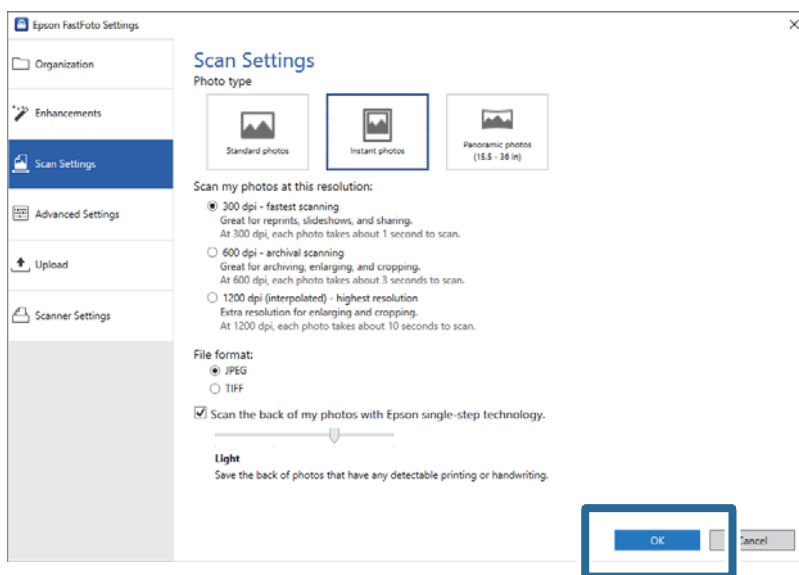

Hvis du vil skanne andre bildetyper etter skanning, endre bildetype i **Skanneinnstillinger**-fanen.

Relatert informasjon

➔ [“Trinn 3: Skanning og lagring av bilder” på side 24](#)

Epson FastFoto lagrer automatisk de skannede bildene dine på datamaskinen i mappen du spesifiserer.

Skanne panoramabilder

Du kan skanne panoramabilder.

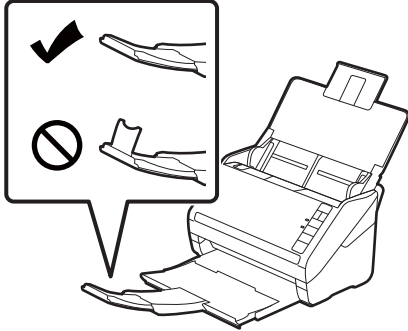
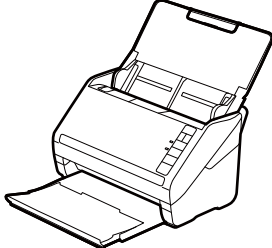

Før skanning, sjekk spesifikasjonene til panoramabilder.

Mål	Lastekapasitet	Inn- og utskuff på skanneren
89×254 mm (3,5×10,0 tommer)	10 ark	Utvid forlengelsene til inn- og utskuffen, og løft ikke stopperen. 
102×304,8 mm (4,0×12,0 tommer)		
Annen størrelse: Lengde opptil 304,8 mm (12,0 tommer)		
Annen størrelse: Lengde 304,8 mm (12,0 tommer) til 914,4 mm (36,0 tommer)* (Maksstørrelse: 215,9×914,4 mm (8,5×36,0 tommer))	1 ark	Ikke trekk ut inngangsskufforlengelsen og forlengeren for utskuffen og ikke løft stopperen. 

* Når du skanner bilder som er 393,8 mm (15,5 tommer) eller mer, må du endre skanneinnstillingene til Epson FastFoto. Se instruksjonene nedenfor.

Skanne bilder

1. Klikk **Innstillinger** på hovedskjermen.

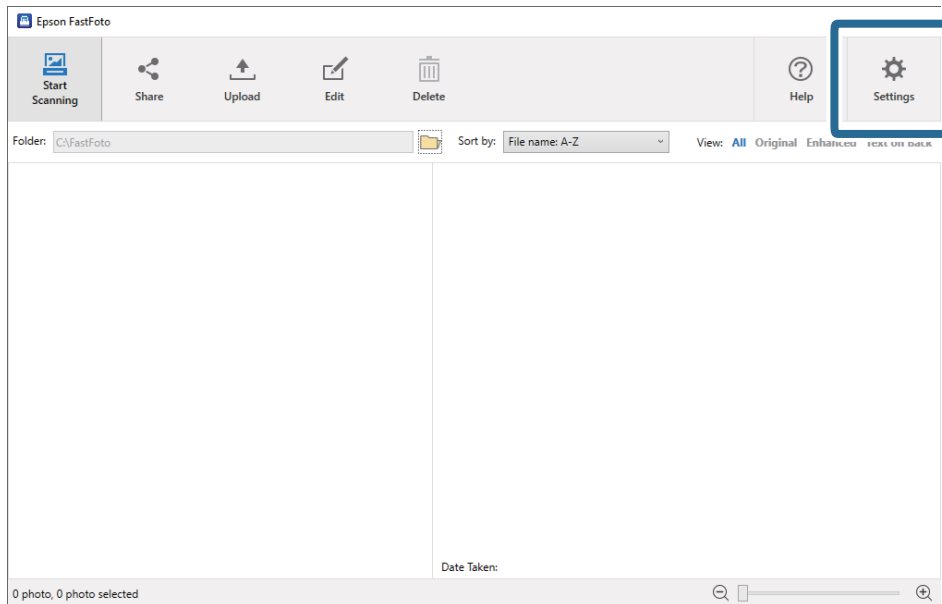

2. Klikk **Skanneinnstillinger**-fanen.

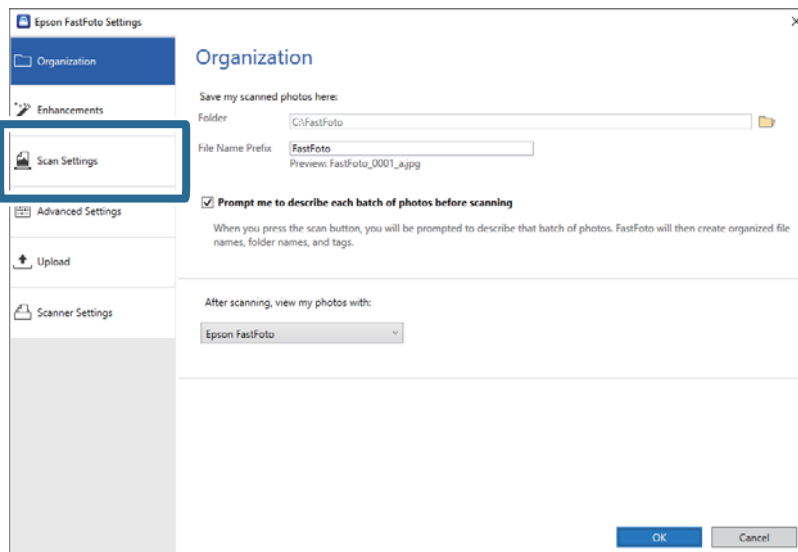

Skanne bilder

3. Velg Panoramafotoer (15.5-36 tommer).

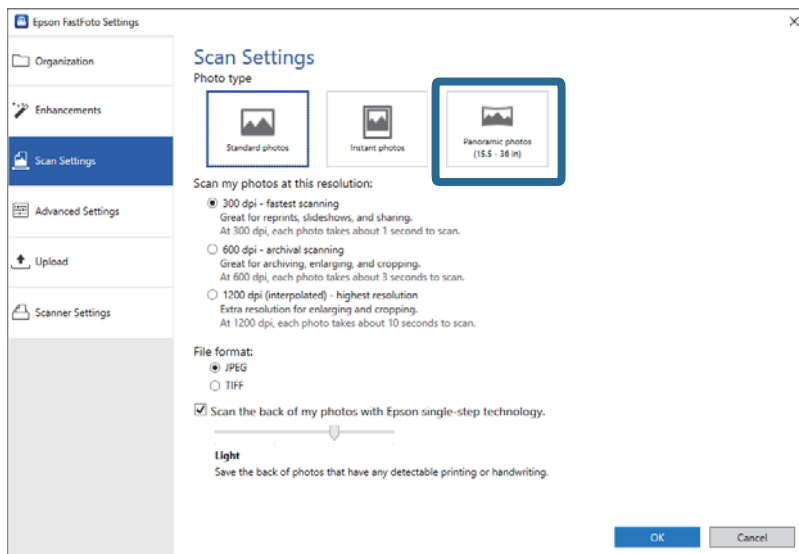
**Merknad:**

Når du velger **Panoramafotoer (15.5-36 tommer)**, kan du sette oppløsningen til 600 dpi eller 300 dpi. Hvis du velger 1200 dpi endres den automatisk til 600 dpi.

4. Klikk på OK for å bruke innstillingene.

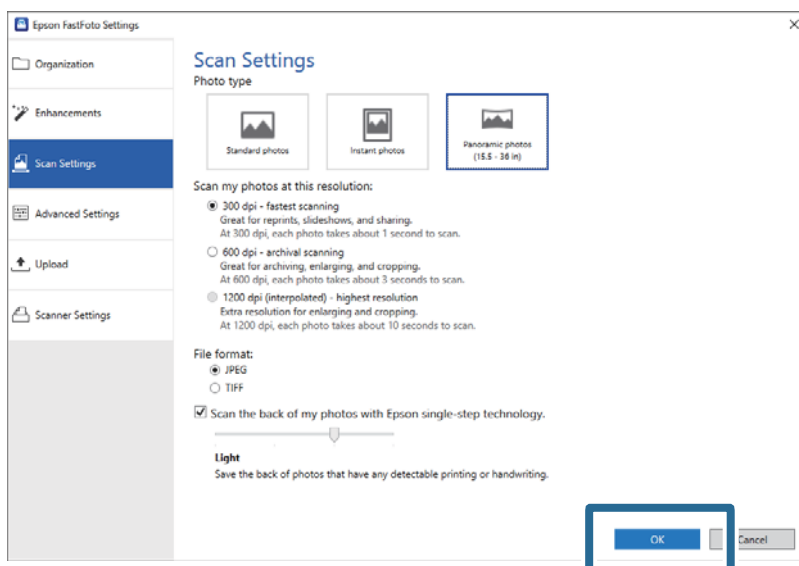

Skanne bilder

Merknad:

- ❑ Støtt bildet mens det mates inn og kommer ut av skanneren.

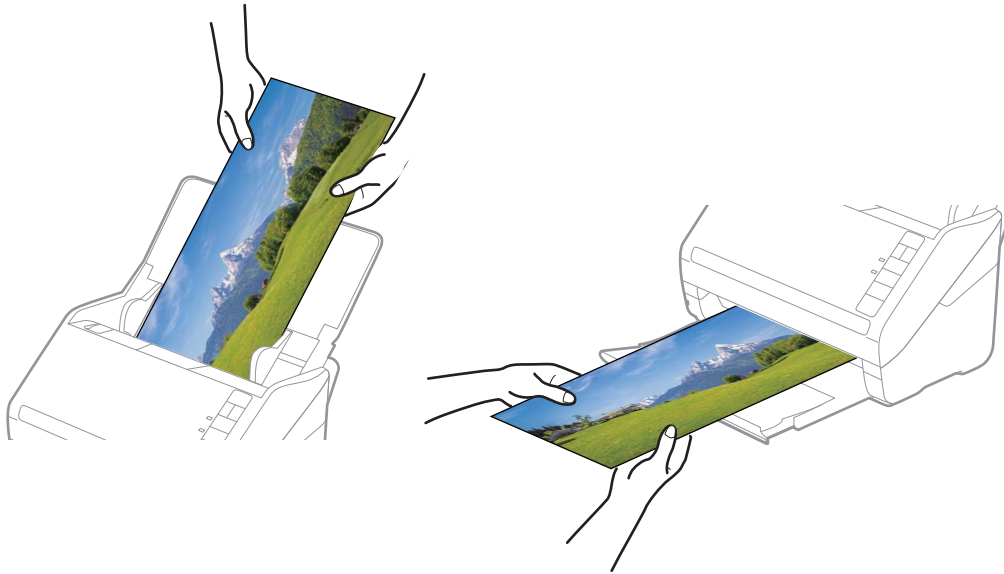

- ❑ Hvis du vil skanne andre bildetyper etter skanning, endre bildetype i **Skanneinnstillinger-fanen**.
- ❑ For panoramabilder opptil 393,7 mm (15,5 tommer), trenger du ikke velge **Panoramafotoer (15.5-36 tommer)**. Du kan la innstillingen stå som **Standard-fotoer**.

Relatert informasjon

- ➔ [“Trinn 3: Skanning og lagring av bilder” på side 24](#)

Epson FastFoto lagrer automatisk de skannede bildene dine på datamaskinen i mappen du spesifiserer.

Skanne baksiden av bilder

Når du skanner bilder, kan du også skanne baksiden av bildene.

Hvis teksten på baksiden av bildene oppdages, skannes baksidene av bildene. Hvis baksidene er blanke, skannes ikke baksiden.



Skanne bilder

1. Klikk **Innstillinger** på hovedskjermen.

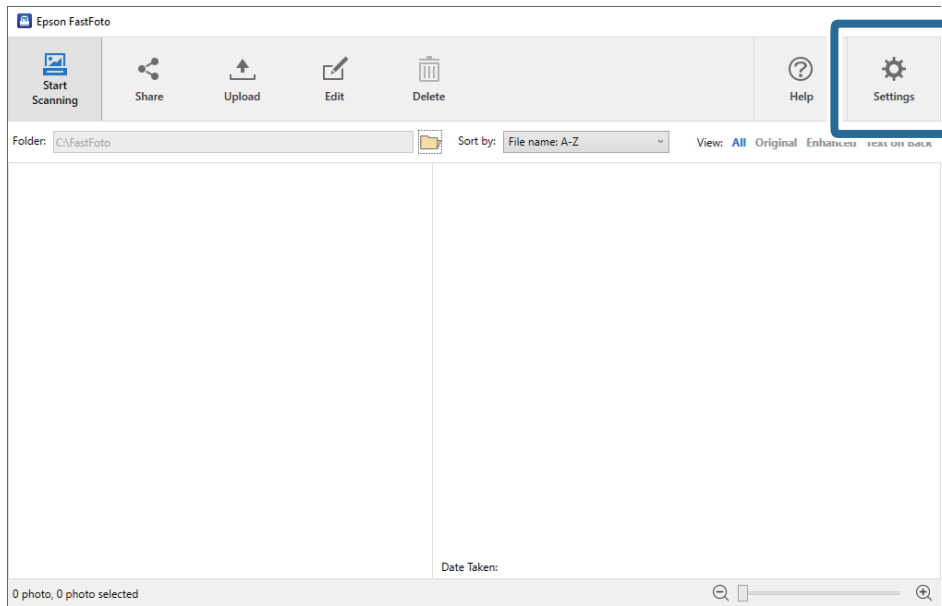

Epson FastFoto-innstillinger skjermen vises.

2. Klikk **Skanneinnstillinger**-fanen.

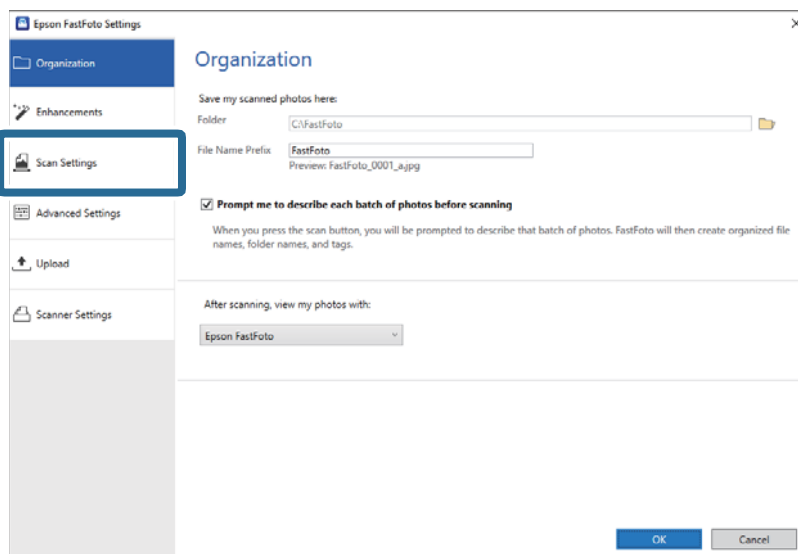

Skanne bilder

3. Aktiver **Skann baksiden av bildene mine med Epson single-step-teknologi**, og juster så nivået med glidebryteren.

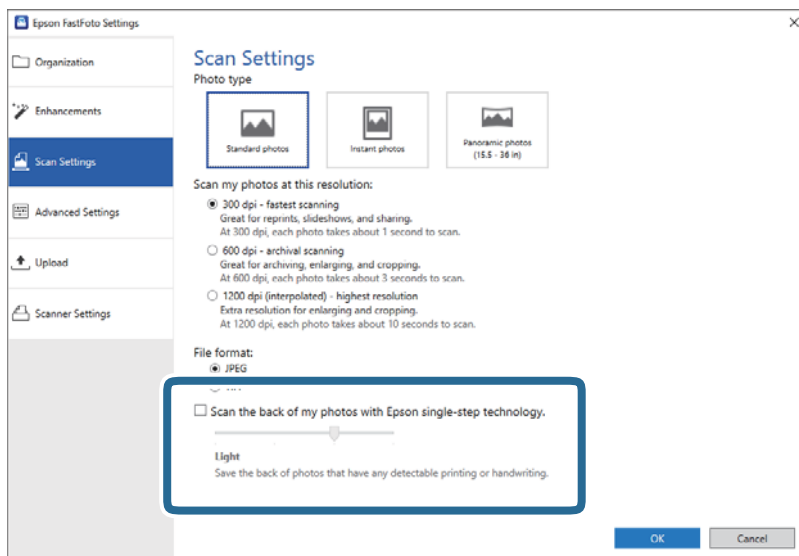

4. Klikk på **OK** for å bruke innstillingene.

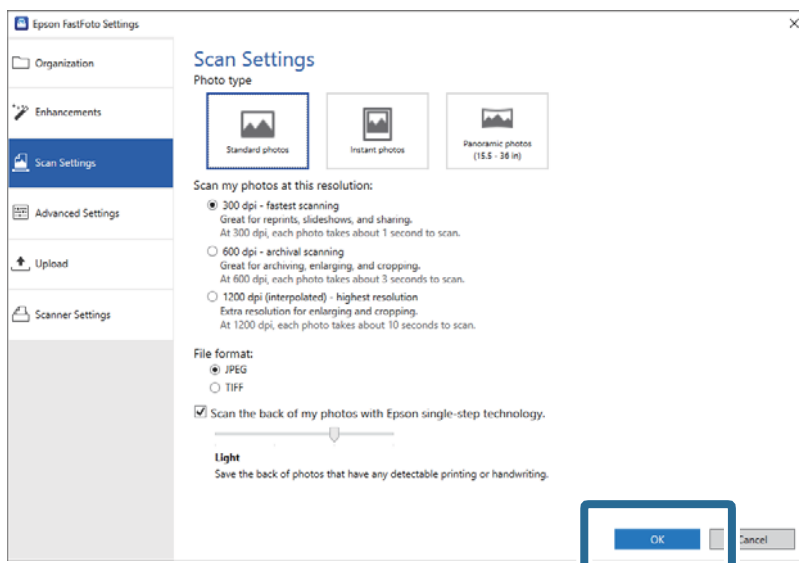

Skanne bilder

Når du skanner bildene, lagres baksidebildene med endingen "_b".

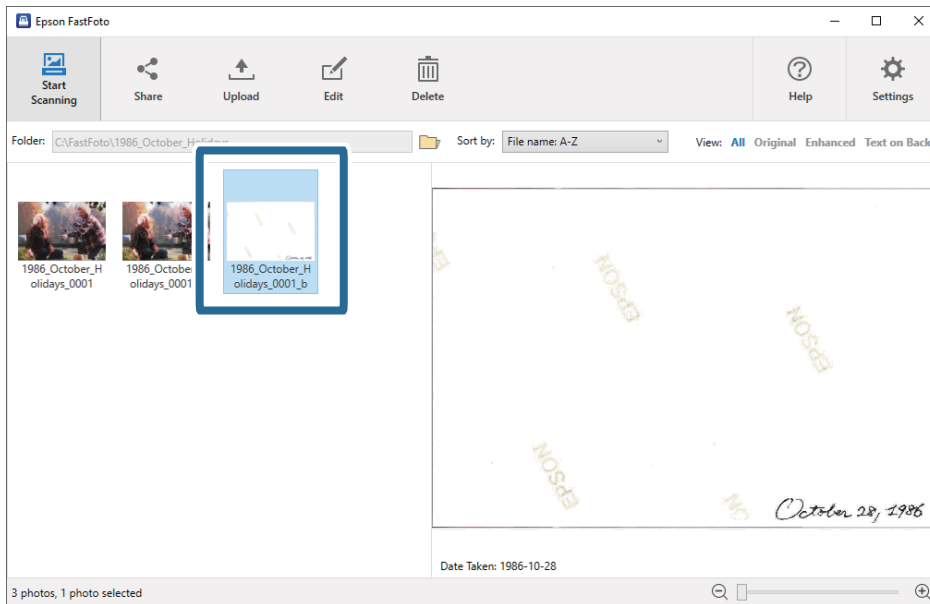

Merknad:

Ingen fargeforbedring brukes på baksidebilder under skanning. Hvis du vil forbedre fargen, velg bildet og klikk **Rediger** på hovedskjermen.

Laste bilde med Oppbevaringsmappe

Du kan også skanne skadede eller verdifulle bilder med Oppbevaringsmappe.

Merknad:

Når du skanner bilder med Oppbevaringsmappe, kan du bare laste ett ark av gangen.

1. Åpne inngangsskuffen og trekk ut forlengeren til inngangsskuffen. Dra ut utskuffen, dra ut forlengeren til utskuffen og løft så stopperen.

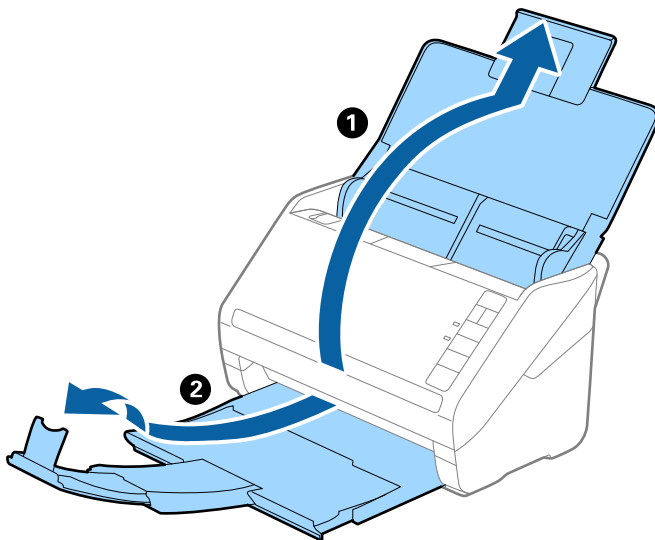

Skanne bilder

2. Dra kantførerne på innskuffen helt ut.

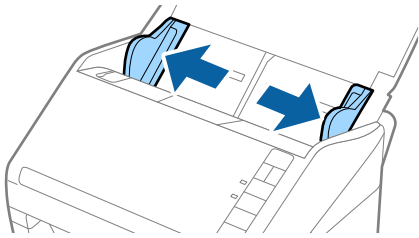

3. Plasser Oppbevaringsmappe med illustrasjonen på forkanten vendt opp og plasser fotografiet midt i Oppbevaringsmappe med siden som skal skannes vendt opp.



4. Last Oppbevaringsmappe inn i inngangsskuffen med toppkanten vendt inn i ADF. Skyv Oppbevaringsmappe inn i ADF til den møter motstand.

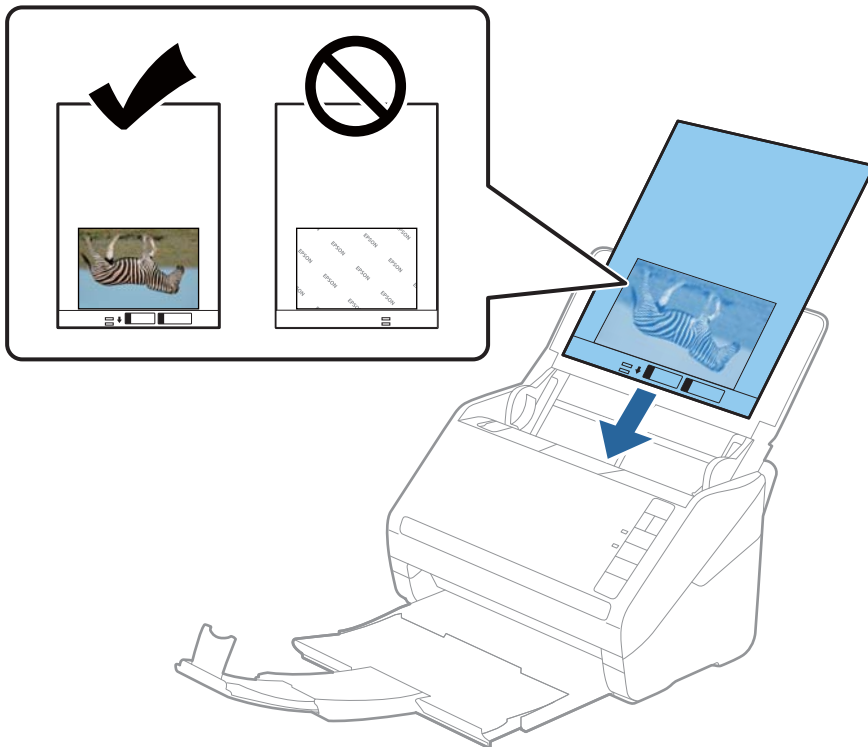

Skanne bilder

5. Skyv kantførerne så de passer kanten til Oppbevaringsmappe mens du sørger for at det ikke er noen åpninger mellom Oppbevaringsmappe og kantførerne. Eller kan Carrier Sheet bli matet inn skjevt.

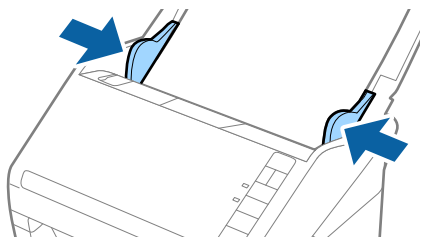
**Merknad:**

- Du må muligens stoppe å bruke et Oppbevaringsmappe som er skrapet eller som har blitt skannet mer enn 3000 ganger.
- Ikke la fotografiene ligge i Oppbevaringsmappe over lengre tid.
- Bruk bare et Oppbevaringsmappe som er designet for skanneren din. Oppbevaringsmappe blir gjenkjent automatisk av skanneren ved å oppdage to små rektangulære hull på forkanten. Hold hullene rene og ikke tildekket.

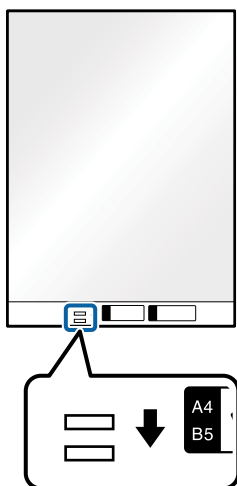
**Relatert informasjon**

- ➔ [“Koder for Oppbevaringsmappe” på side 16](#)

Aktivering eller deaktivering av varsel for smuss på glassoverflaten

Du kan velge om du vil oppdage smuss på glassoverflaten til skanneren.

Merknad:

Avhengig av smusset, kan det hende det ikke oppdages.

Skanne bilder

1. Klikk **Innstillinger** på hovedskjermen.

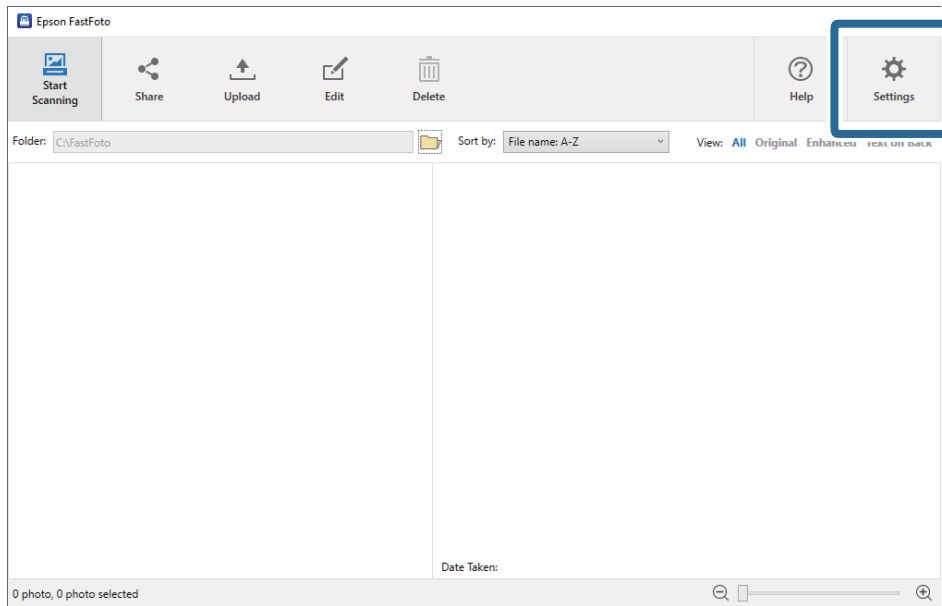

Epson FastFoto-innstillinger skjermen vises.

2. Klikk **Enhetsinnstillinger** på **Skannerinnstillinger**-fanen.

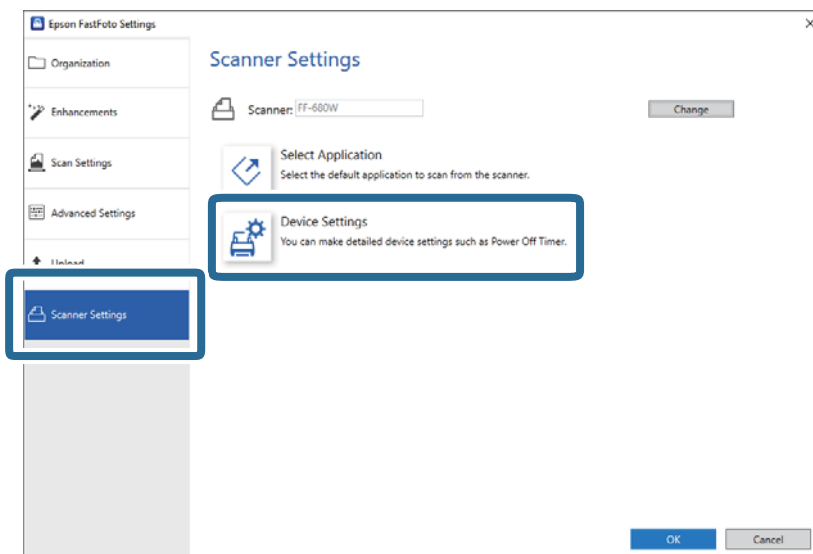

Epson Scan 2 Utility skjermen vises.

Skanne bilder

3. Velg **Skannerinnstilling**-fanen.

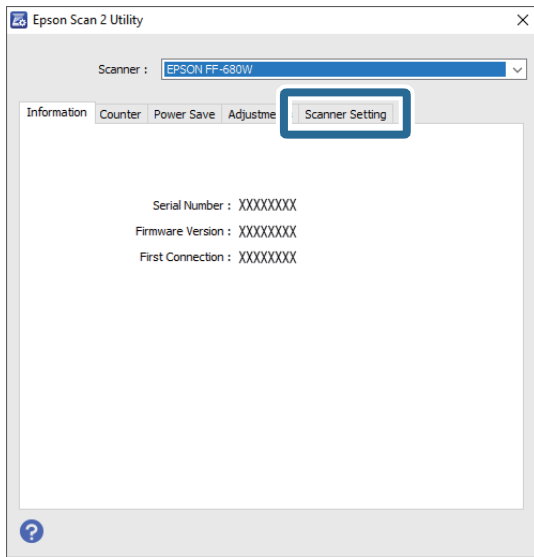

4. Under **Oppdag smuss på glass**-nedtrekksmenyen, velg **På-Lav** eller **På-Høy**.
Hvis du ønsker å deaktivere varselet, velg **Av**.

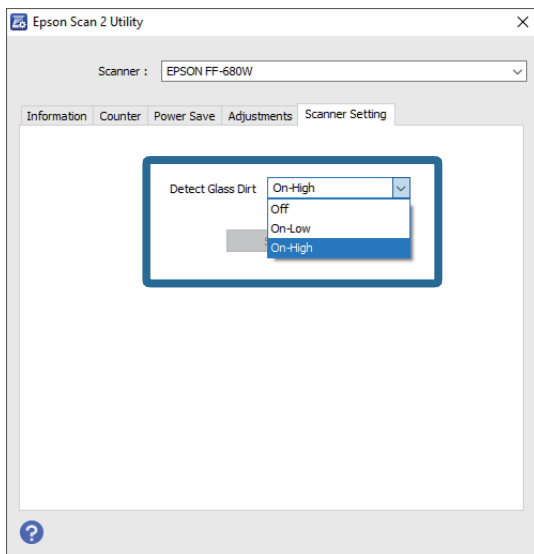

Skanne bilder

5. Klikk på **Angi**.

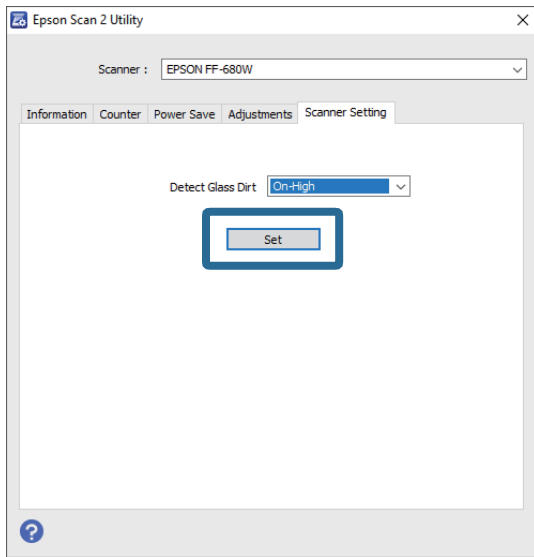

6. Lukk **Epson Scan 2 Utility**-skjermen.

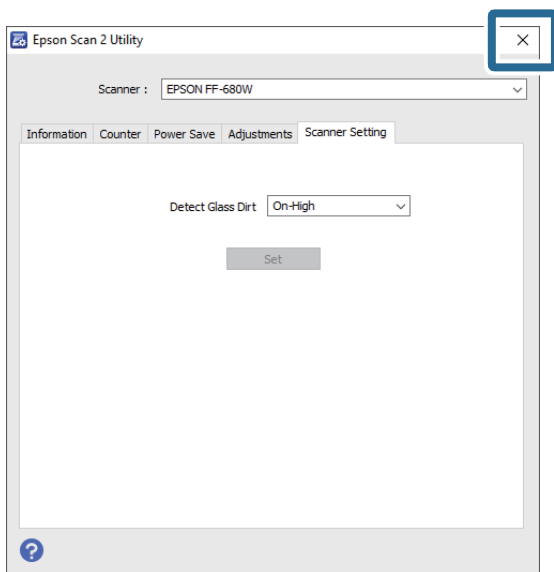

Endre skanneprogrammet fra skanneknappen

Du kan endre standardprogrammet som begynner når du trykker på skanneknappen.

Skanne bilder

1. Klikk **Innstillinger** på hovedskjermen.

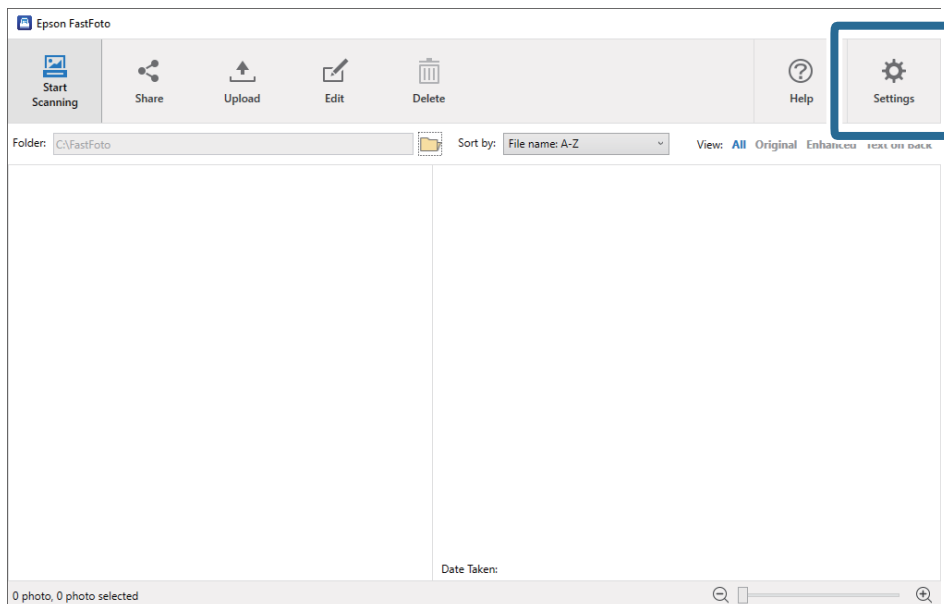

Epson FastFoto-innstillinger skjermen vises.

2. Klikk **Velg program** på **Skannerinnstillinger**-fanen.

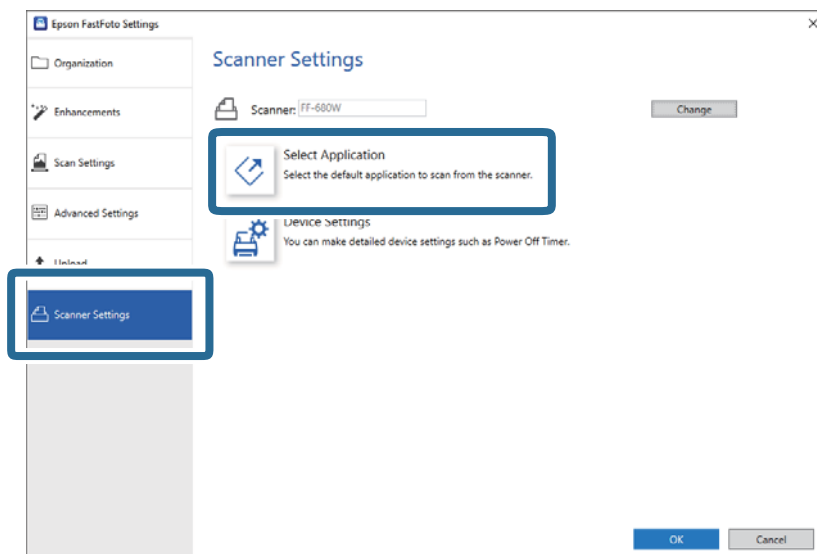

3. Velg programmet som begynner når du trykker på skanneknappen.
 - Epson FastFoto:** Åpner Epson FastFoto. Dette programmet er egnet for skanning og lagring av bilder.
 - Epson ScanSmart:** Åpner Epson ScanSmart. Dette programmet er egnet for skanning og lagring av dokumenter.

Merknad:

Epson FastFoto velges som standardinnstilling.

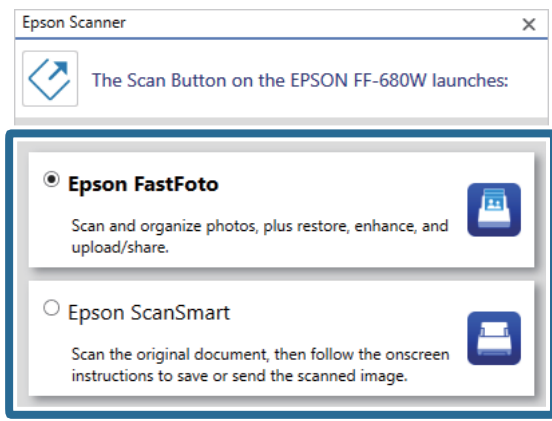

4. Etter å ha valgt programmet, lukk skjermen for å anvende innstillingen.

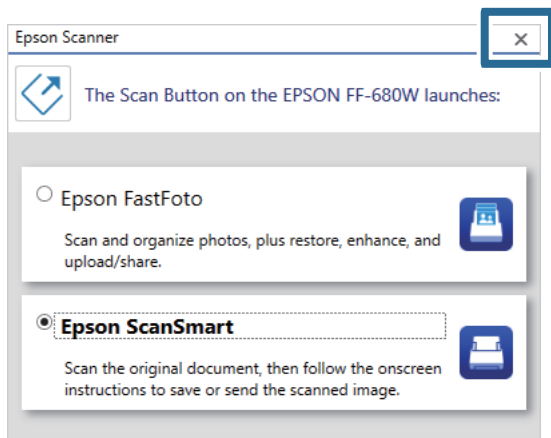

Epson FastFoto Innstillinger

Du kan endre programinnstillinger som filformat, skanneoppløsning, mappe og mer.

Skanne bilder

1. Klikk **Innstillinger** på hovedskjermen.

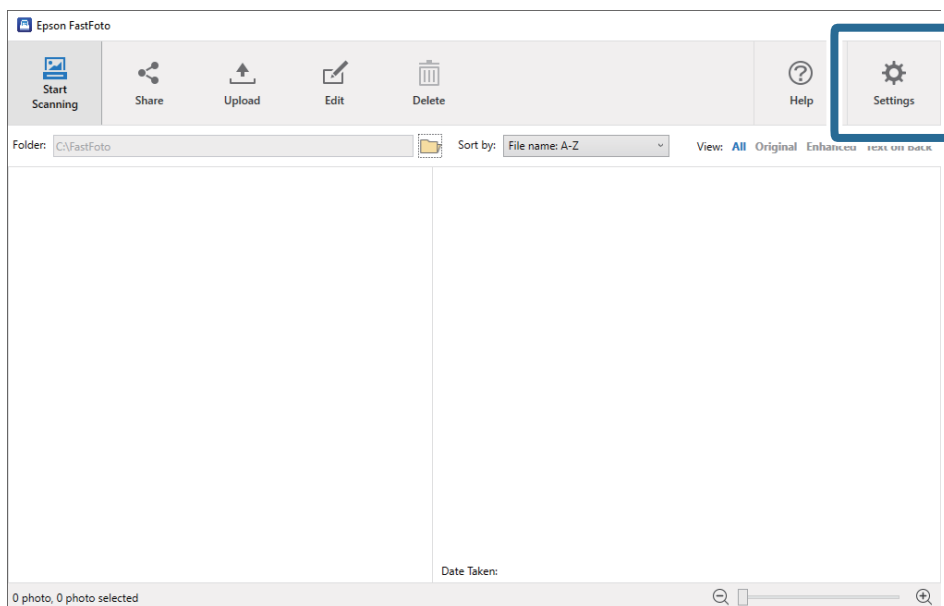

Epson FastFoto-innstillinger skjermen vises.

2. Velg en av fanene og endre innstillingene.

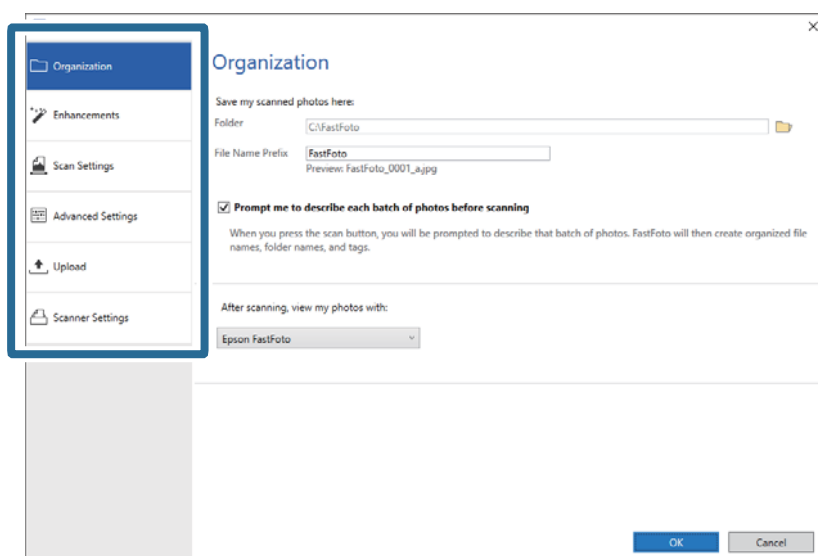

Relatert informasjon

- ➔ [“Organisering-fanen” på side 51](#)
Du kan endre mappeinnstillinger, filnavninnstillinger og mer.
- ➔ [“Forbedringer-fanen” på side 52](#)
Du kan endre forbedringsinnstillingene som automatisk brukes på det skannede bildet under skanning.
- ➔ [“Skanneinnstillinger-fanen” på side 53](#)
Du kan endre skanneinnstillinger som fototype, oppløsning eller filformat.
- ➔ [“Avanserte innstillinger-fanen” på side 54](#)
Du kan endre avanserte skanneinnstillinger, som bilderotering, skanning av bakside og mer.
- ➔ [“Last opp-fanen” på side 54](#)

Skanne bilder

Du kan automatisk laste opp skannede bilder til en sky-tjeneste etter skanning.

➔ “Skannerinnstillinger-fanen” på side 55

Du kan endre skannerinnstillinger, slik som skanneren som skal brukes, skanneprogrammet som starter når du trykker på skanneknappen eller enhetsinnstillinger.

Organisering-fanen

Du kan endre mappeinnstillinger, filnavninnstillinger og mer.

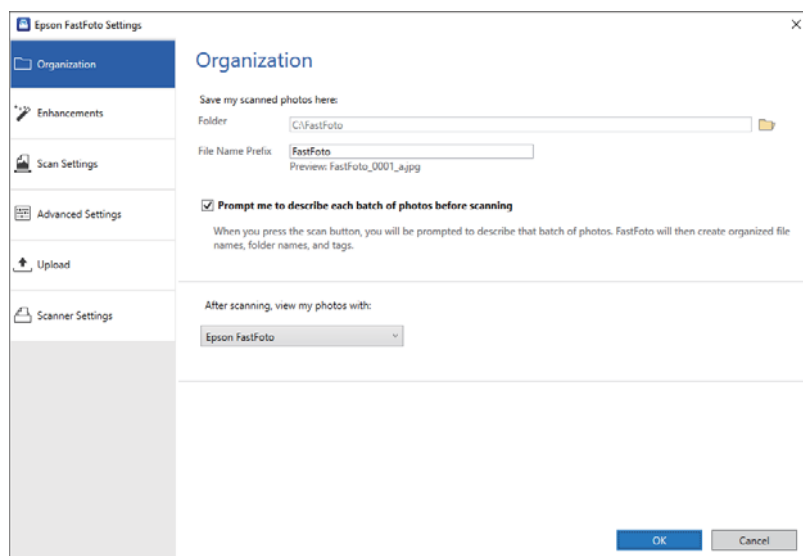

Mappe

Velg mappen der det skannede bildet lagres.

Prefiks for filnavn

Angi teksten du vil legge til i begynnelsen av filnavnet. Denne innstillingen er nyttig hvis du ikke angir innstillinger for filnavn på **Beskriv bildene dine**-skjermen før skanning.

Be meg om å beskrive hver gruppe bilder før skanning

Viser **Beskriv bildene dine**-skjermen før skanning.

Etter skanning åpnes bildene med

Velger program som viser det skannede bildet etter skanning.

Forbedringer-fanen

Du kan endre forbedringsinnstillingene som automatisk brukes på det skannede bildet under skanning.

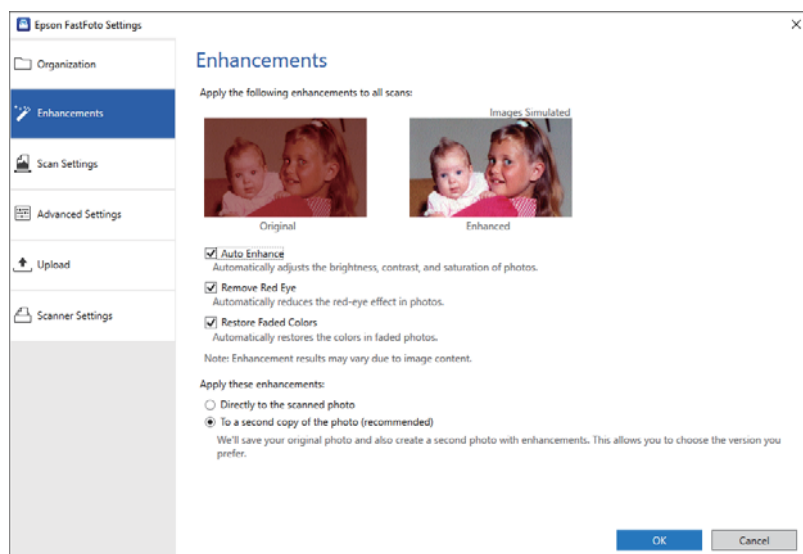

Merknad:

Resultatene kan variere avhengig av bildeinnholdet.

Automatisk forbedring

Justerer automatisk lysstyrken, kontrast og metningen til bilder.

Fjern røde øyne

Reduser automatisk røde øyer-effekten i bilder.

Gjenopprett falmende farger

Gjenoppretter automatisk fargene i falmende bilder.

Bruk disse forbedringene

- Direkte på det skannede bildet:** Kun det forbedrede skannede bildet lagres i mappen din, og den originale skanningen lagres ikke.
- På en kopi av bildet (anbefales):** Lagrer to bilder for hvert foto. En er den originale skanning, og den andre er det forbedrede bildet.

Skanneinnstillinger-fanen

Du kan endre skanneinnstillinger som fototype, oppløsning eller filformat.

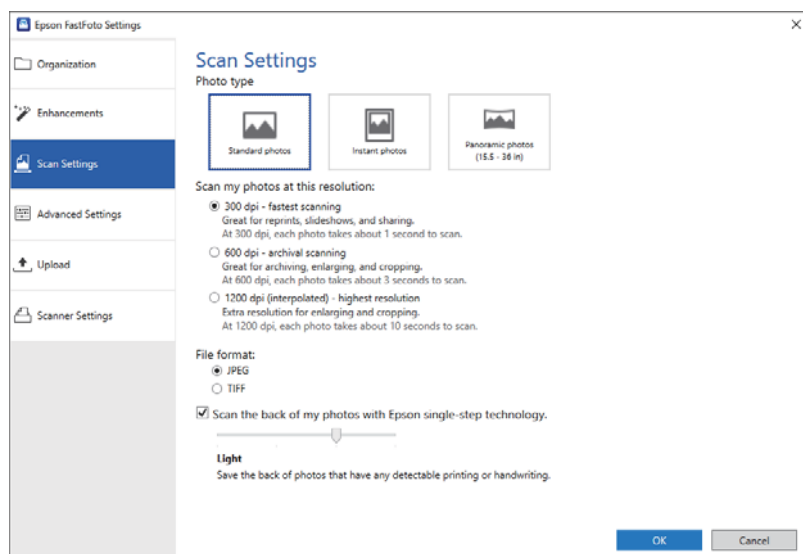

Fototype

Velger fototypen du ønsker å skanne. Anvender spesialinnstillinger for umiddelbare og panoramiske bilder under skanner.

Skann bildene mine med denne oppløsningen

Velger en oppløsning for skanning av bildet. Økning av oppløsning øker skannetiden og filstørrelsen.

Filformat

Velger et filformat for lagring av de skannede bildene.

Merknad:

Når du velger **JPEG** og setter oppløsningen til 1200 dpi eller 600 dpi, lagres det skannede bildet ved 100 % JPEG-kvalitet (komprimering).

Hvis du velger 300 dpi, settes JPEG-kvalitet (komprimering) automatisk til 84 % for å redusere filstørrelsen når det skannede bildet lagres.

Skann baksiden av bildene mine med Epson single-step-teknologi

Når du skanner bilder, kan du også skanne baksiden av bildene.

Hvis teksten på baksiden av bildene oppdages, skannes baksidene av bildene. Hvis baksidene er blanke, skannes ikke baksiden.

Avanserte innstillinger-fanen

Du kan endre avanserte skanneinnstillinger, som bilderotering, skanning av bakside og mer.

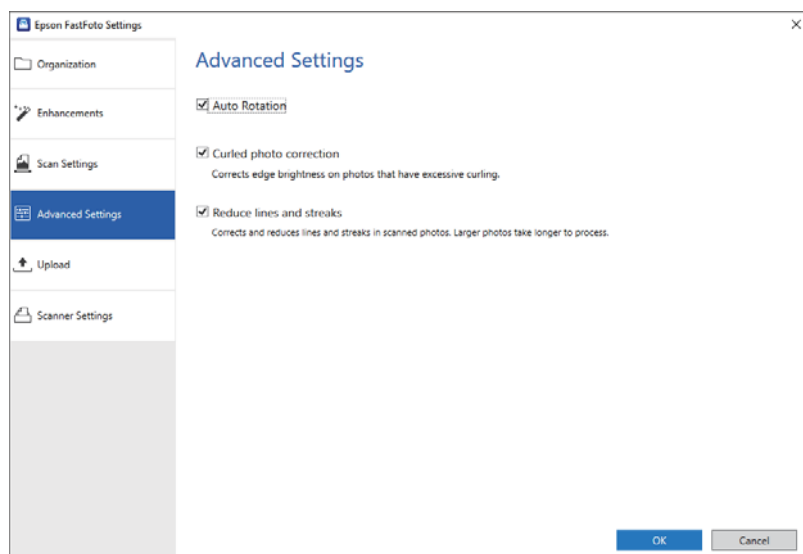



Automatisk rotering

Oppdager automatisk plasseringen til bildet og roterer de i riktig retning. Avhengig av bildet, kan det hende at bildet ikke roteres riktig.

Korrigerer av krøllet foto

Korrigerer lysstyrken til kantene på bilder med bøyde kanter. Se tabellen nedenfor for å aktivere eller deaktivere denne justeringen.

	Bilder bøyd til baksiden	Aktiver justeringen
	Bilder bøyd til utskreven overflate	Deaktiver justering

Avhengig av bildet, kan det hende at bildet ikke justeres riktig.

Reduser linjer og striper

Reduserer vertikale linjer eller streker på bildet som stammer fra smuss på glassoverflaten i skanneren.

Hvis det er for mye smuss på skannerglassplaten, kan det hende at linjer og streker ikke korrigeres skikkelig. Rengjør skanneren hvis en melding ber deg om dette.

Last opp-fanen

Du kan automatisk laste opp skannede bilder til en sky-tjeneste etter skaning.

Klikk på ikonene for å aktivere automatisk opplasting.

Skanne bilder

Merknad:

- Hvis du ikke har koblet til kontoen din med Epson FastFoto, blir du bedt om å gjøre dette.
- Sørg for at Dropbox-programmene er installert på datamaskinen før opplasting.

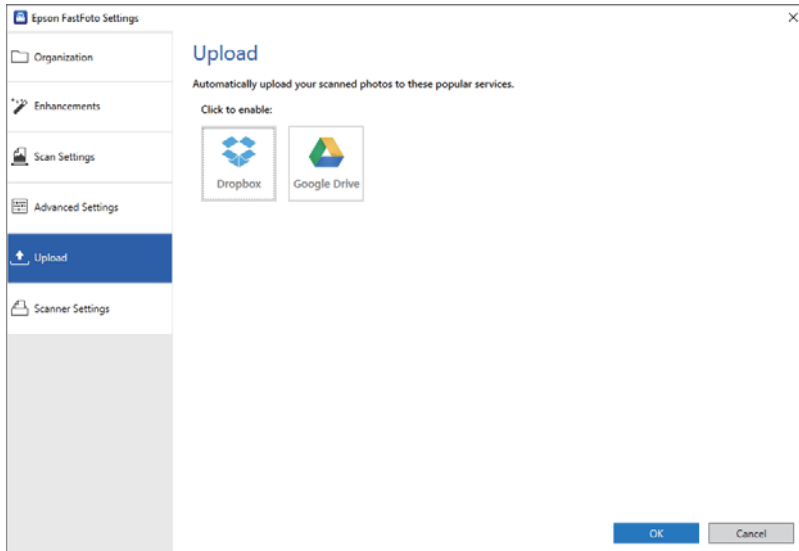

Skannerinnstillinger-fanen

Du kan endre skannerinnstillinger, slik som skanneren som skal brukes, skanneprogrammet som starter når du trykker på skanneknappen eller enhetsinnstillinger.

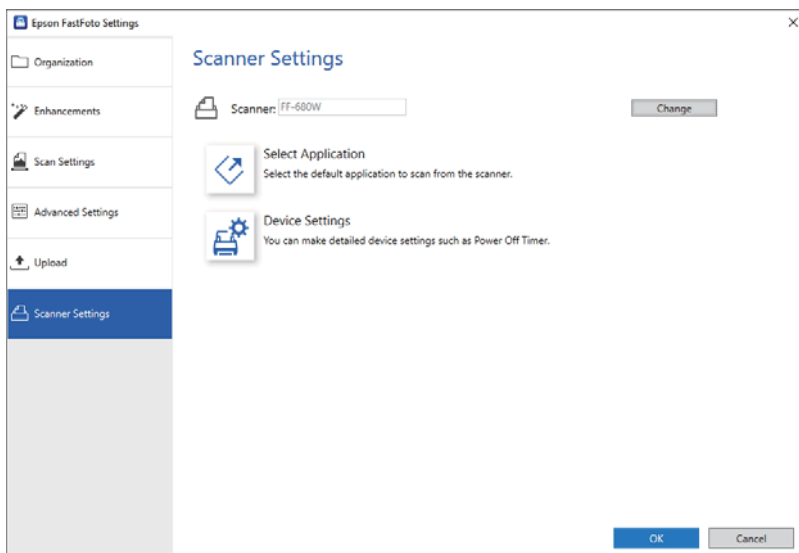

Skanner

Skanneren som brukes vises. Hvis du ønsker å bruke en annen skanner, klikk **Endre**.

Velg program

Velg standardprogrammet som begynner når du trykker på skanneknappen.

Skanne bilder

Enhetsinnstillinger

Angir innstillinger for skannerenheten (tidsbryter osv.).

Skanning av dokumenter eller andre originaler

Du kan skanne dokumenter eller andre originaler enn bilder ved å bruke dataprogrammet Epson ScanSmart eller enhetsprogrammet Epson DocumentScan.

Merknad:

- Du kan ikke skanne bilder med Epson ScanSmart eller enhetsprogrammet Epson DocumentScan.
- Epson FastFoto er tildelt skannerknappen som standardprogram. Hvis du vil bruke Epson ScanSmart med skannerknappen, endre innstillingen.

Relatert informasjon

➔ [“Endre skanneprogrammet fra skanneknappen” på side 47](#)

Du kan endre standardprogrammet som begynner når du trykker på skanneknappen.

Plassering av dokumenter eller andre originaler

Generelle spesifikasjoner for originaler som blir skannet

Originaltype	Tykkelse	Størrelse
Ulinjert papir	37 til 413 g/m ²	Maksimum: 215,9×6096,0 mm (8,5×240,0 tommer)
Tynt papir	A8-størrelse eller mindre: 127 til 413 g/m ²	Minimum: 50,8×50,8 mm (2,0×2,0 tommer)
Resirkulert papir		
Postkort	Plastkort: 1,24 mm (0,05 tommer) eller mindre (inkludert preging)	Størrelser som kan lastes inn varierer avhengig av originaltyper.
Visittkort	Laminerte kort: 0,8 mm (0,03 tommer) eller mindre	
Konvolutter		
Plastkort som overholder ISO7810 ID-1 type (med eller uten preging)		
Laminerte kort		
Termopapir		

Skanning av dokumenter eller andre originaler

Merknad:

- Alle originaler må være flate ved forkanten.
- Sørg for at krøller i forkanten av originalene holdes innen følgende spekter.
 - ① må være 3 mm eller mindre.
 - ② må være 1 mm eller mindre mens ② er lik eller mindre enn ③. Når ③ er lik eller mer enn 10 ganger større enn ②, kan ② være mer enn 1 mm.

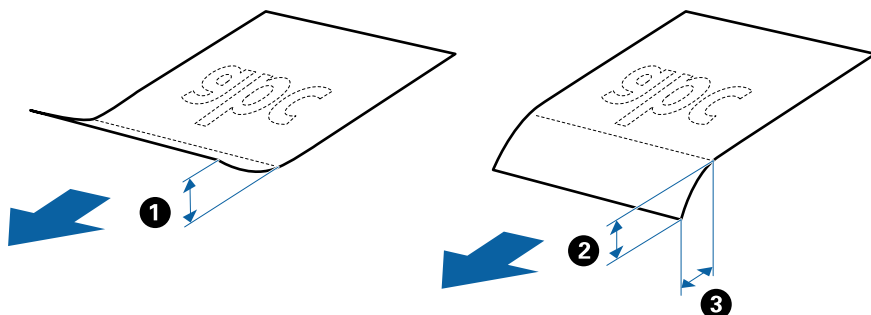

- Selv når originalen oppfyller spesifikasjonene for originaler som kan plasseres i ADF, kan det ikke mates fra ADF, da skannekvaliteten kan bli dårligere avhengig av papirets egenskaper eller kvalitet.

Originaltyper som krever aktsomhet

De følgende originaltypene kan muligens ikke skannes med hell.

- Originaler med en ujevn overflate, slik som brevpapir
- Originaler med skrukker eller brettelinjer
- Gjennomhullede originaler
- Originaler med etiketter eller klistremerker
- Selvkopierende papir
- Krøllete originaler
- Belagt papir

Merknad:

- Ettersom selvkopierende papir inneholder kjemiske stoffer som kan skade rullene, må du rengjøre oppsamlingsrullen og separasjonsrullen hvis papirstopp oppstår.
- Krøllete originaler kan skannes bedre hvis du senker matehastighet under skanner eller jevner ut krøllene før de lastes inn.
- For å skanne skjøre originaler eller originaler som lett krøller seg, må du bruke Oppbevaringsmappe.
- For å skanne originaler som oppdages som dobbeltmatinger på feil måte, må du trykke -knappen (utelatelse av oppdagelse av dobbel mating) før skanning.

Du kan også deaktivere oppdagelse av dobbeltmatinger fra Epson ScanSmart. Klikk  **Innstillinger** > **Skannerinnstillinger**-fanen > **Skanningsinnstillinger**-knappen > **Hovedinnstillinger**-fanen på Epson Scan 2-vinduet, og velg så **Av** i **Dobbel innmating oppdaget**.

- Etiketter eller klistremerker må sitte godt fast på originalene uten at lim stikker frem.
- Prøv å flate ut krøllete originaler før skanning.

Skanning av dokumenter eller andre originaler

Originaltyper som ikke kan skannes

De følgende originaltypene kan ikke skannes.

- Brosjyrer
- Originaler som ikke er av papir (slik som gjennomsiktige dokumenter, stoff og metallfolie)
- Originaler med stifter eller binders
- Originaler med lim
- Rippede originaler
- Originaler med mye krøller eller blemmer
- Gjennomsiktige originaler, slik som OHP-film
- Originaler med karbonpapir på baksiden
- Originaler med vått blekk
- Originaler med klistrelapper

Merknad:

- Ikke mat verdifulle originale kunstverk eller viktige dokumenter som du ikke vil skade eller ødelegge direkte i skanneren. Feilmating kan krølle eller skade originalen. Ved skanning av slike originaler, bør du sørge for å bruke Oppbevaringsmappe.*
- Originaler som er rippet, krøllet eller blemmet kan også skannes hvis du bruker Oppbevaringsmappe.*

Originaler med standardstørrelse

Spesifikasjoner for originaler med standardstørrelse

Listen over originaler med standardstørrelse du kan laste inn i skanneren.

Skanning av dokumenter eller andre originaler

Størrelse	Mål	Tykkelse	Papirtype	Lastekapasitet*
Legal	215,9×355,6 mm (8,5×14 tommer)	37 til 413 g/m ²	Ulinjert papir Tynt papir Resirkulert papir	Tykkelsen til stabelen med originaler: under 12 mm (0,47 tommer)
				80 g/m ² : 80 ark
				90 g/m ² : 69 ark
				104 g/m ² : 59 ark
				127 g/m ² : 50 ark
				157 g/m ² : 40 ark
				209 g/m ² : 30 ark
				256 g/m ² : 24 ark
		413 g/m ² : 14 ark	Lastekapasiteten varierer avhengig av papirtypen.	
Letter	215,9×279,4 mm (8,5×11 tommer)	127 til 413 g/m ²		Tykkelsen til stabelen med originaler: under 12 mm (0,47 tommer)
A4	210×297 mm (8,3×11,7 tommer)			80 g/m ² : 100 ark
				90 g/m ² : 86 ark
B5	182×257 mm (7,2×10,1 tommer)			104 g/m ² : 74 ark
				127 g/m ² : 62 ark
A5	148×210 mm (5,8×8,3 tommer)			157 g/m ² : 50 ark
				209 g/m ² : 38 ark
B6	128×182 mm (5,0×7,2 tommer)	256 g/m ² : 30 ark		
		413 g/m ² : 18 ark	Lastekapasiteten varierer avhengig av papirtypen.	
A6	105×148 mm (4,1×5,8 tommer)	127 til 413 g/m ²		
A8	52×74 mm (2,1×2,9 tommer)			
Visittkort	55×89 mm (2,1×3,4 tommer)	210 g/m ²		Tykkelsen til stabelen med originaler: under 12 mm (0,47 tommer)
				30 ark

* Du kan etterfylle originaler opptil maksimumskapasitet under skanning.

Skanning av dokumenter eller andre originaler

Plassere originaler med standardstørrelse

1. Åpne innskuffen og trekk ut forlengeren til innskuffen. Dra ut utskuffen, dra ut forlengeren til utskuffen og løft så stopperen.

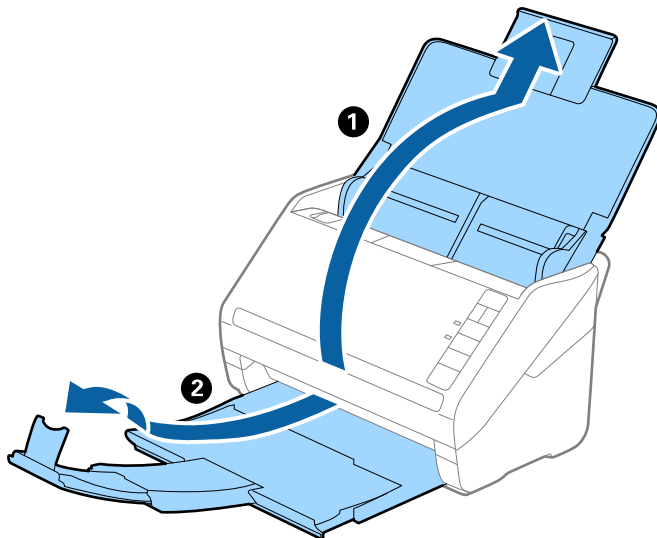
**Merknad:**

- For originaler som er A4 eller større, må du sørge for å trekke ut og forlenge forlengeren for innskuffen.
- Sørg for at du drar ut og forlenger forlengerne for utskuffen slik at de er litt lengre enn lengden av originalen og løft stopperen slik at originalene som mates ut kan stables godt på utskuffen.
- Stopperen kan beveges forover og bakover på forlengeren for utskuffen slik at du enkelt kan justere stopperposisjonen for den beste posisjonen for originalene som blir skannet.
- Hvis tykke originaler dunker inn i utskuffen og faller ut, må du lagre utskuffen og ikke bruke den til å stable originalene som mates.
- Hvis skannede bilder fremdeles blir påvirket av originaler som mates ut som treffer overflaten under skanneren, anbefaler vi å plassere skanneren på kanten av et bord der originaler som mates ut kan dette fritt og du kan ta imot dem.

2. Dra papirlederne på innskuffen helt ut.

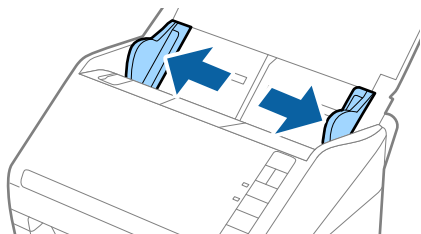

Skanning av dokumenter eller andre originaler

3. Vift originalene.

Hold begge ender av originalene og vift dem et par ganger.

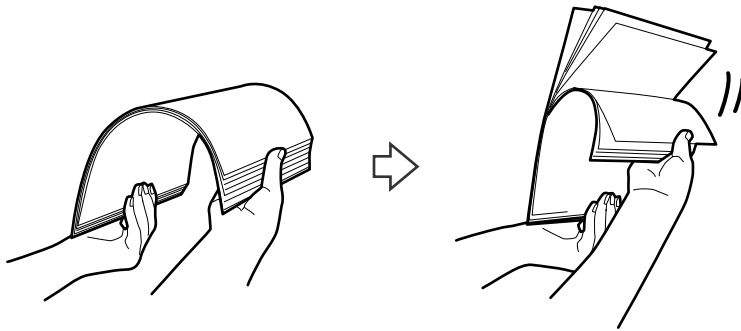

4. Rett inn kantene av originalene med den trykte siden vendt ned og gli forkanten inn i en kileform.

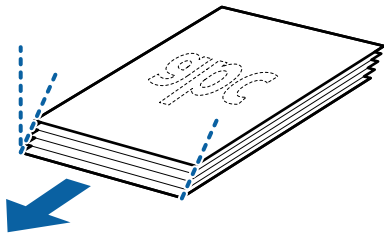

5. Last originalene inn i innskuffen med forsiden ned med toppkanten vendt inn i ADF.

Gli originalene inn i ADF til de møter motstand.

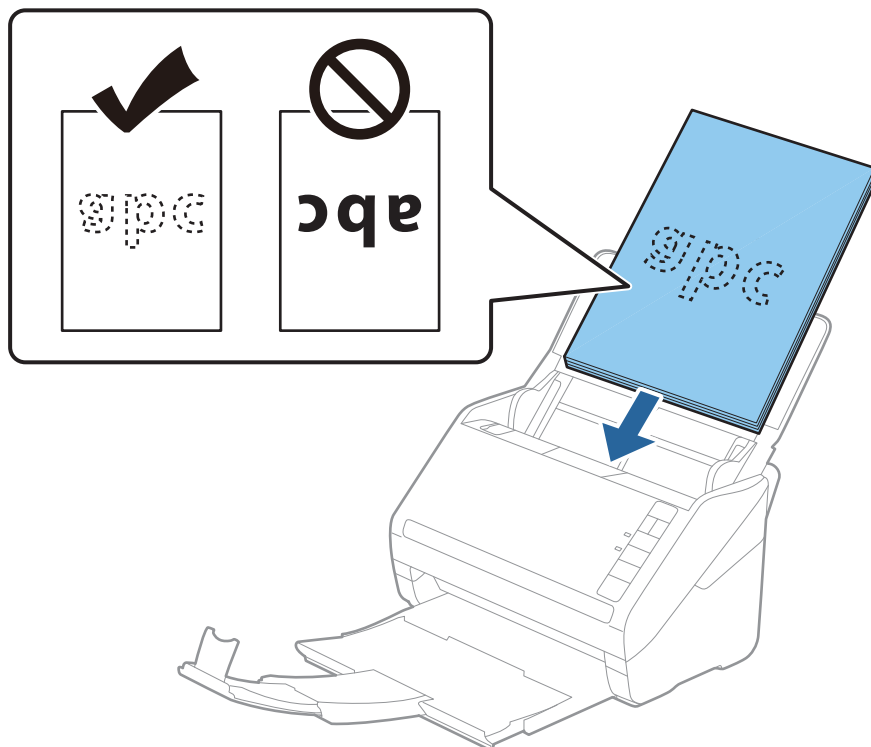

Skanning av dokumenter eller andre originaler

6. Gli papirlederne så de passer kanten av originalene mens du sørger for at det ikke er noen åpninger mellom originalene og papirlederne. Eller kan originalene bli matet inn skjevt.

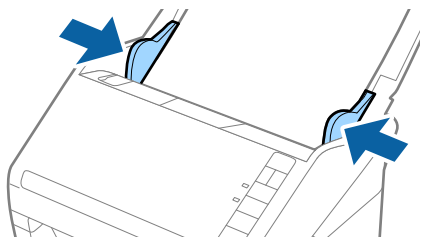

Merknad:

- Når du skanner originaler med lokkehull slik som løst papirblad, må du laste inn originalene med hullene vendt til siden eller ned. Det kan ikke være noen hull innen en remse på 30 mm (1,2 tommer) ved midten av originalene. Det kan imidlertid være hull innen 30 mm (1,2 tommer) fra forkanten til originalene. Sørg for at kantene av lokkehullene ikke har ru kanter eller krusninger.

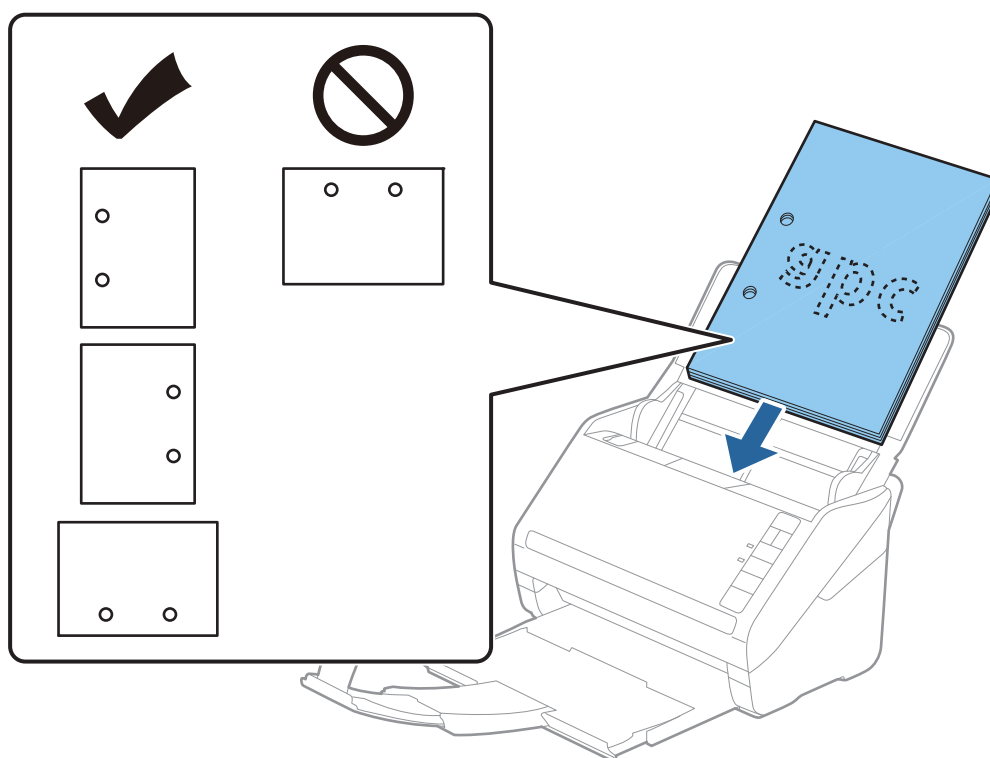

- Når du skanner tynt papir med krusninger som forårsaker papirstopp eller doble matinger, kan du muligens forbedre situasjonen ved å trykke ►-knappen (saktemodus) for å senke matingshastigheten. Å trykke ►-knappen (saktemodus) én gang senker matingshastigheten for papir, trykk den igjen for å gå tilbake til vanlig hastighet.

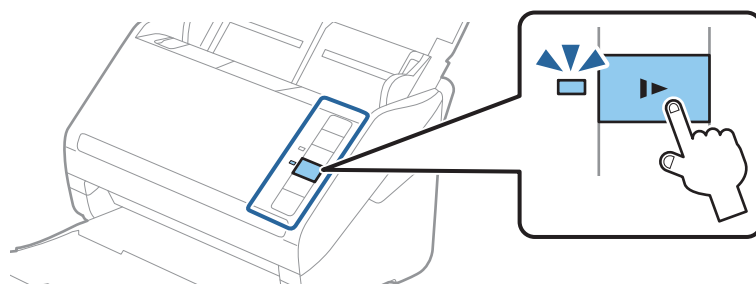

Skanning av dokumenter eller andre originaler

Relatert informasjon

- ➔ [“Skanne dokumenter fra datamaskin \(Epson ScanSmart\)” på side 83](#)
Bruk Epson ScanSmart, du kan enkelt skanne og lagre dokumentene.

Langt papir

Spesifikasjoner for langt papir

Spesifikasjonen for langt papir du kan laste inn i skanneren.

Størrelse	Tykkelse	Papirtype	Lastekapasitet
Bredde: 50,8 til 215,9 mm (2,0 til 8,5 tommer) Lengde: 393,8 til 6096,0 mm (15,5 til 240,0 tommer)	50 til 130 g/m ²	Ulinjert papir Tynt papir Resirkulert papir	1 ark

Plassere langt papir

1. Åpne innskuffen og dra ut utskuffen.

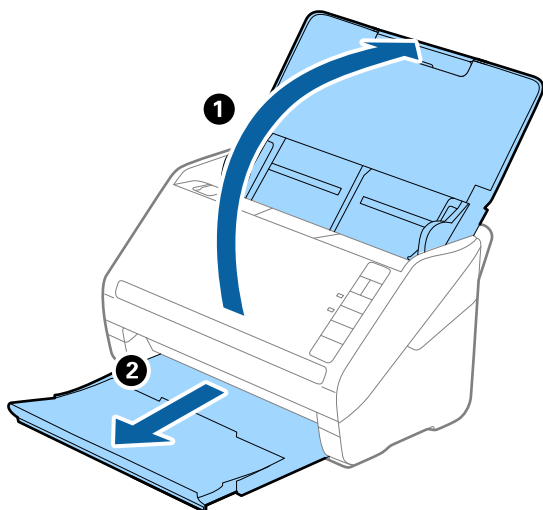

Merknad:

Ikke trekk ut inngangsskufforlengelsen og forlengeren for utskuffen og ikke løft stopperen.

Skanning av dokumenter eller andre originaler

2. Dra kantførerne på innskuffen helt ut.

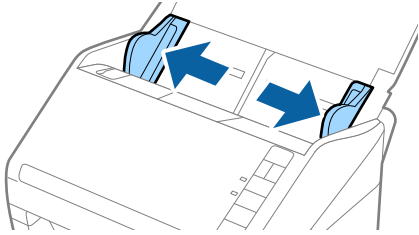

3. Last originalene rett inn i innskuffen med forsiden ned med toppkanten vendt inn i ADF. Skyv originalen inn i ADF til den møter motstand.

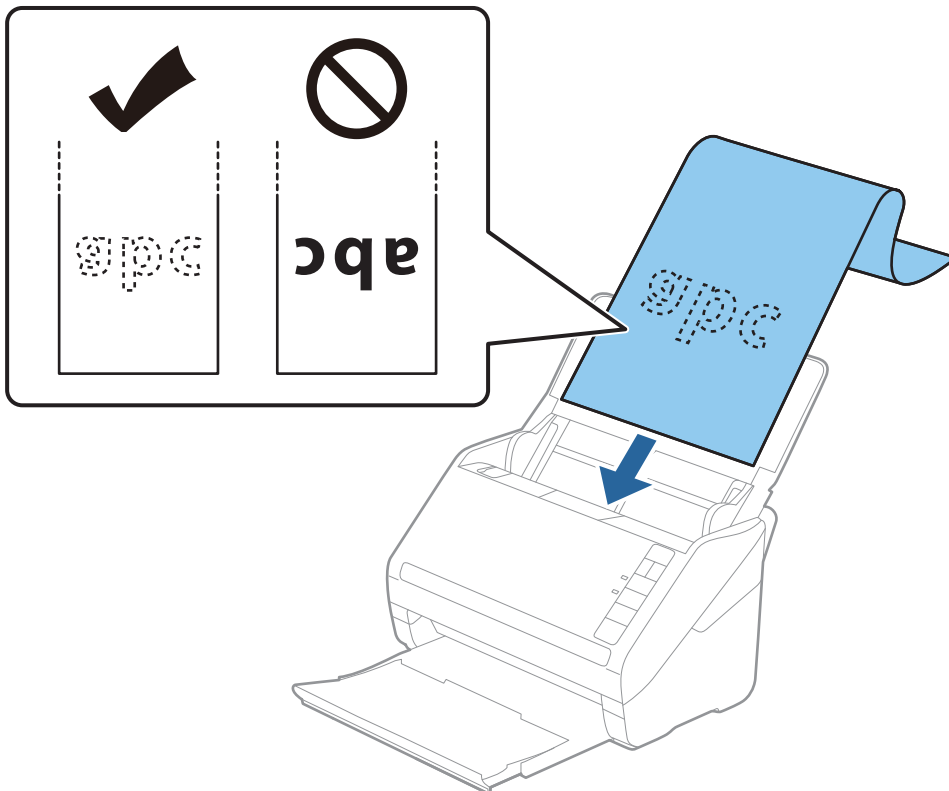

4. Juster kantførerne så de passer kanten av det lange papiret mens du sørger for at det ikke er noen åpninger mellom kanten av papiret og kantførerne. Eller kan originalene bli matet inn skjevt.

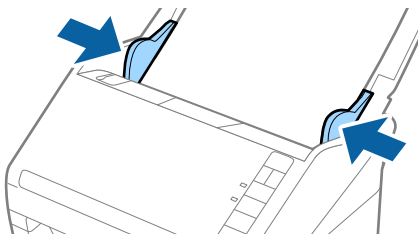

Skanning av dokumenter eller andre originaler

Merknad:

- ❑ Du kan skanne langt papir opptil 5461 mm (215 tommer) i lengde med en oppløsning på 300 ppt eller mindre og over 5461 mm (215 tommer) til 6096 mm (240 tommer) med en oppløsning på 200 ppt eller mindre.

- ❑ Du må spesifisere papirstørrelsen med Epson ScanSmart. Klikk  **Innstillinger** > **Skannerinnstillinger-fanen** > **Skanningsinnstillinger-knappen** > **Hovedinnstillinger-fanen** på Epson Scan 2-vinduet og angi **Dokumentstørrelse**.

Hvis papirlengden er 3048 mm (120 tommer) eller mindre, kan du bruke **Auto. reg. (langt papir)** for å registrere størrelsen automatisk.

Hvis papiret er lengre enn 3048 mm (120 tommer), må du velge **Tilpass** og angi størrelsen på papiret.

Hvis papirlengden er 5461 mm (215 tommer) eller mindre, kan du bruke **Registrer papirlengde** i stedet for å angi papirhøyden. Hvis papirlengden er lengre enn 5461 mm (215 tommer), må du angi både bredde og høyde for papiret.

- ❑ Støtte det lange papiret ved inngangssiden slik at det ikke faller ut av ADF og på utgangssiden slik at papiret som mates ut ikke faller fra utskuffen.

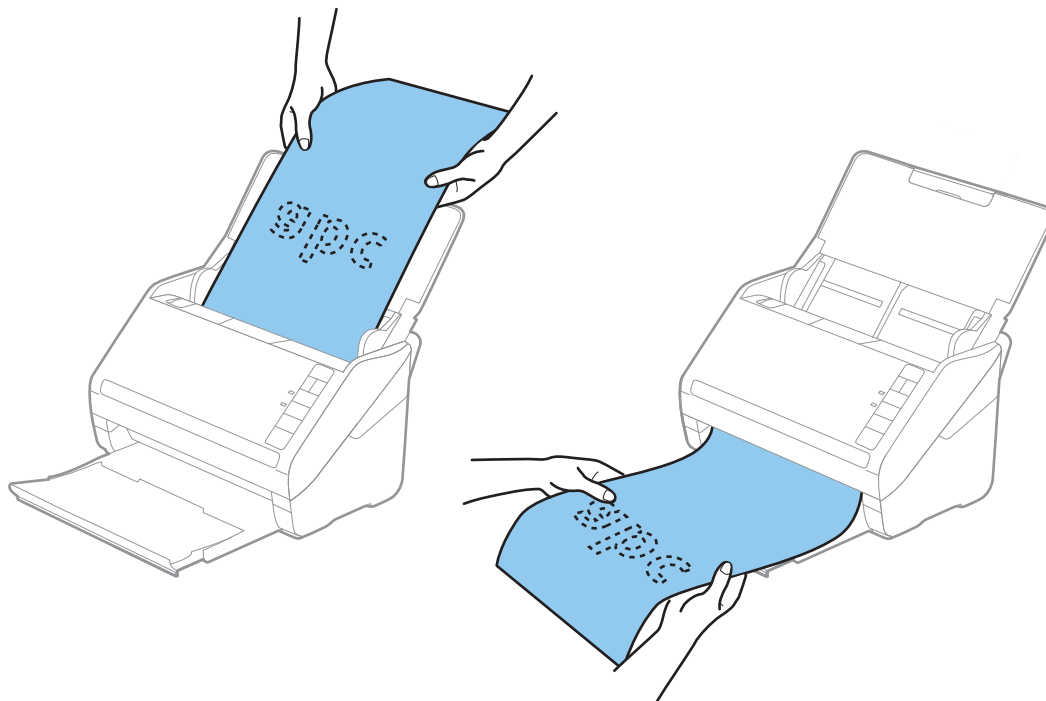

Relatert informasjon

- ➔ “Skanne dokumenter fra datamaskin (Epson ScanSmart)” på side 83
Bruk Epson ScanSmart, du kan enkelt skanne og lagre dokumentene.
- ➔ “Koder for Oppbevaringsmappe” på side 16

Plastkort

Spesifikasjoner for plastkort

Spesifikasjonen for plastkort du kan laste inn i skanneren.

Skanning av dokumenter eller andre originaler

Størrelse	Korttype	Tykkelse	Lastekapasitet	Lasteretning
ISO7810 ID-1-type 54,0×85,6 mm (2,1 x 3,3 tommer)	Med preging	1,24 mm (0,05 tommer) eller mindre	1 kort	Horisontal (liggende)
	Uten preging	0,76 mm (0,03 tommer) eller mindre	5 kort	

Plassere plastkort

1. Åpne innskuffen og dra ut utskuffen og løft stopperen.

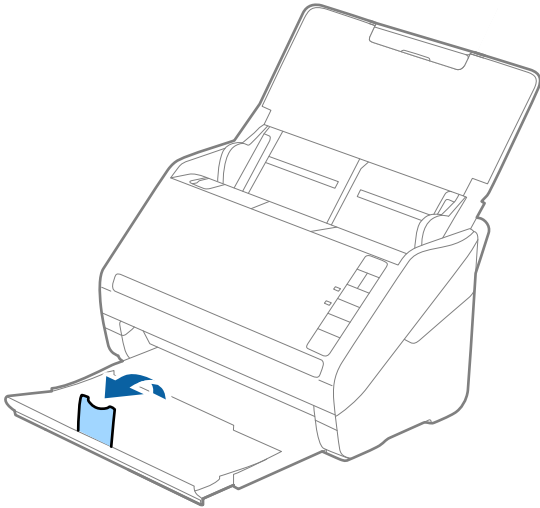

2. Dra kantførerene på innskuffen helt ut.

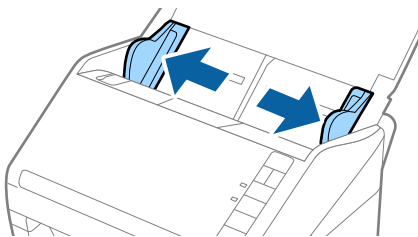

Skanning av dokumenter eller andre originaler

3. Last plastkortene inn i inngangsskuffen med forsiden ned med øverste kant vendt inn mot ADF. Skyv plastkortene inn i ADF til de møter motstand.

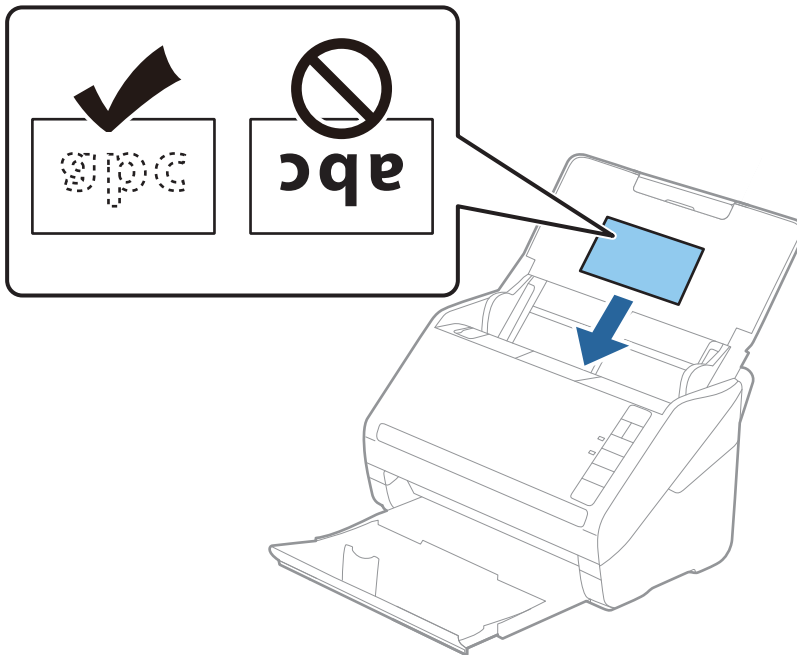

Forsiktighetsregel:

Ikke last plastkort inn vertikalt.

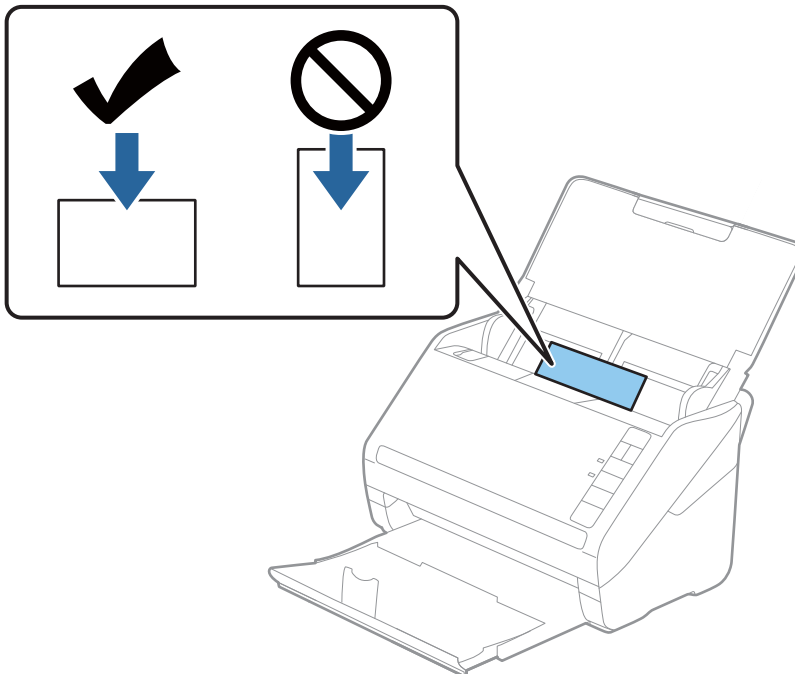

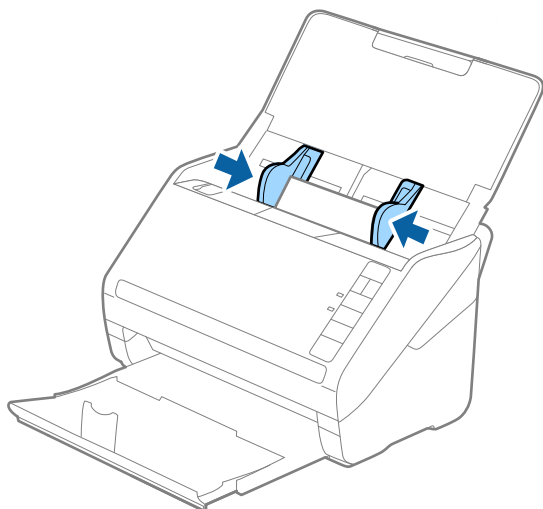

Skanning av dokumenter eller andre originaler

4. Skyv kantførerne så de passer til kanten av plastkortene.



Merknad:

For å skanne plastkort, angi egnet innstilling på Epson ScanSmart. Klikk  **Innstillinger** > **Skannerinnstillinger-fanen** > **Skanningsinnstillinger-knappen** > **Hovedinnstillinger-fanen** på Epson Scan 2-vinduet og velg **Plastkort i Dokumentstørrelse** eller angi **Dobbel innmating oppdaget** til Av.

Dersom du glemmer å deaktivere **Dobbel innmating oppdaget** og en dobbelmatingsfeil oppstår, må du fjerne kortet fra ADF og så laste det inn igjen, trykke -knappen (utelatelse av oppdagelse av dobbel mating) på skanneren som vist nedenfor for å deaktivere **Dobbel innmating oppdaget** for neste skanning og så skanne igjen. -knappen (utelatelse av oppdagelse av dobbel mating) deaktiverer bare **Dobbel innmating oppdaget** for ett ark.

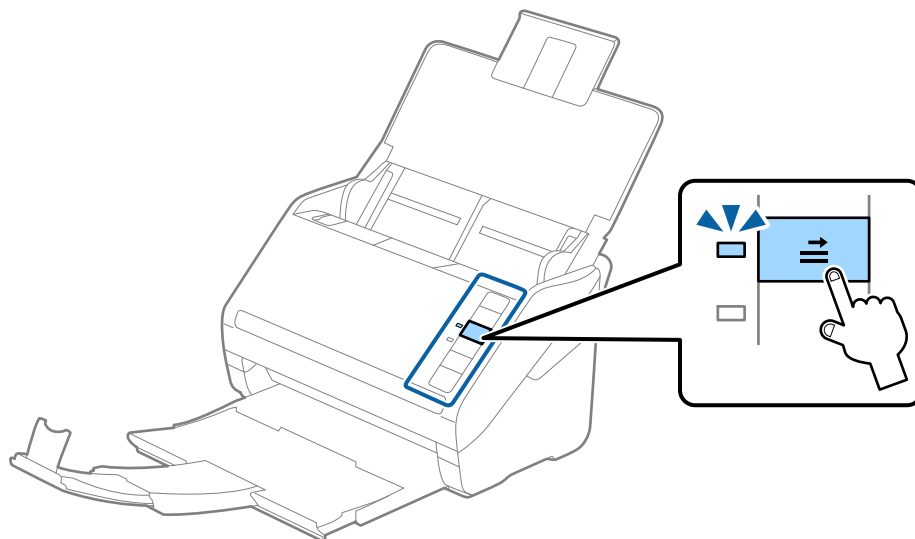

Relatert informasjon

- ➔ “Skanne dokumenter fra datamaskin (Epson ScanSmart)” på side 83
Bruk Epson ScanSmart, du kan enkelt skanne og lagre dokumentene.

Laminerte kort

Spesifikasjoner for laminerte kort

Spesifikasjonen for laminerte kort du kan laste inn i skanneren.

Størrelse	Tykkelse	Lastekapasitet
120,0×150,0 mm (4,7×5,9 tommer) eller mindre	0,8 mm (0,03 tommer) eller mindre	1 kort

Plassere laminerte kort

1. Åpne innskuffen og dra ut utskuffen og løft stopperen.

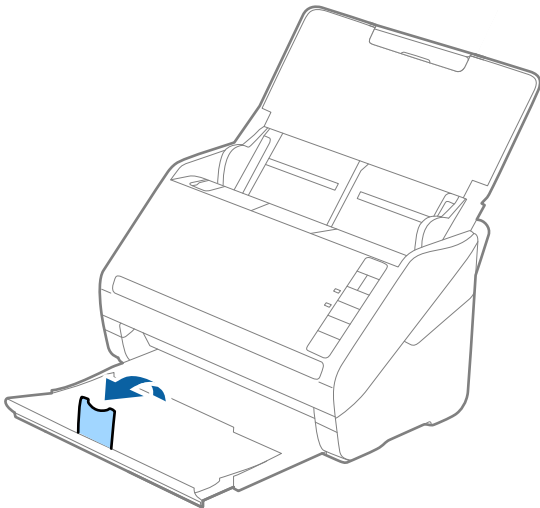

2. Dra kantførerene på innskuffen helt ut.

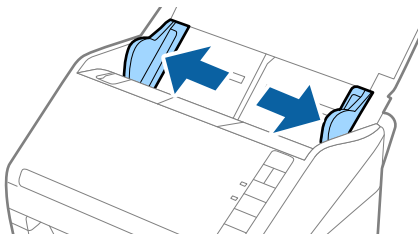

Skanning av dokumenter eller andre originaler

3. Last de laminerte kortene inn i innskuffen med forsiden ned med toppkanten vendt inn i ADF. Gli de laminerte kortene inn i ADF til de møter motstand.

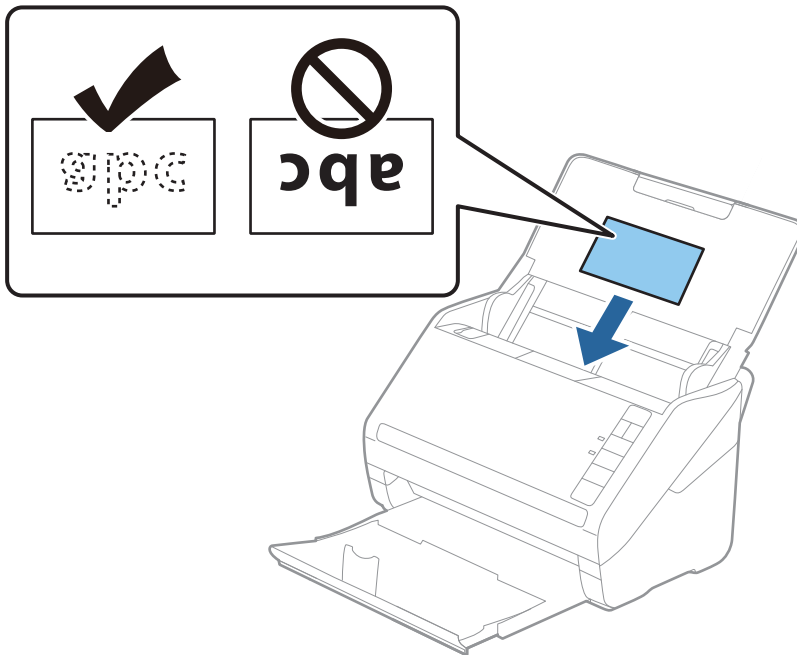

4. Skyv papirlederne så de passer kanten av de laminerte kortene.

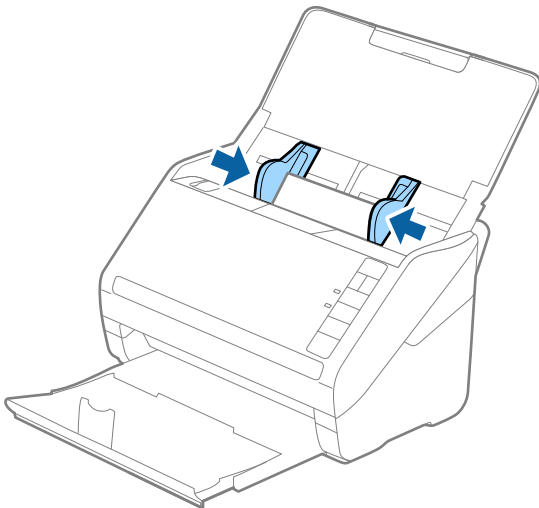



Skanning av dokumenter eller andre originaler

Merknad:

For å skanne laminerte kort, velger du Epson ScanSmart for å øke nøyaktigheten av automatisk oppdagelse av størrelse.

Klikk  **Innstillinger** > **Skannerinnstillinger-fanen** > **Skanningsinnstillinger-knappen** > **Hovedinnstillinger-fanen** på Epson Scan 2 vinduet > **Dokumentstørrelse** > **Innst.**, og velg så **Skann laminert kort**.

Sett også **Dobbel innmating oppdaget** til Av.

Dersom du glemmer å deaktivere **Dobbel innmating oppdaget** og en dobbelmatingsfeil oppstår, må du fjerne kortet fra ADF og så laste det inn igjen, trykke -knappen (utelatelse av oppdagelse av dobbel mating) på skanneren som vist nedenfor for å deaktivere **Dobbel innmating oppdaget** for neste skanning og så skanne igjen. -knappen (utelatelse av oppdagelse av dobbel mating) deaktiverer bare **Dobbel innmating oppdaget** for ett ark.

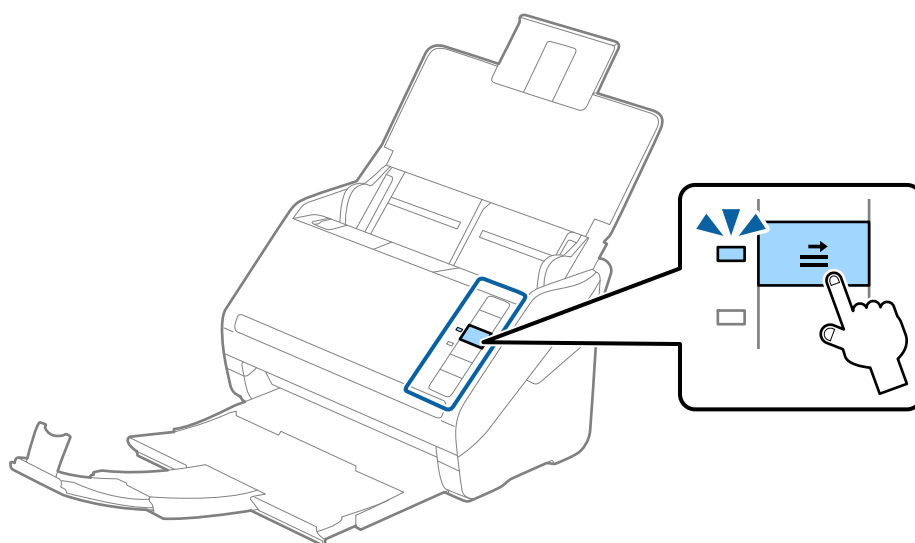

Relatert informasjon

- ➔ [“Skanne dokumenter fra datamaskin \(Epson ScanSmart\)”](#) på side 83
Bruk Epson ScanSmart, du kan enkelt skanne og lagre dokumentene.

Store originaler

Spesifikasjoner for store originaler

Ved å bruke Oppbevaringsmappe og brette originalene i to, kan du skanne originaler som er større enn A4, slik som A3 eller B4.

Størrelse	Tykkelse	Papirtype	Lastekapasitet for Oppbevaringsmappe
Opptil A3	0,3 mm (0,012 tommer) eller mindre (ekskludert tykkelsen til Oppbevaringsmappe)	Ulinjert papir Tynt papir Resirkulert papir	10 carrier sheets

Skanning av dokumenter eller andre originaler

Plassere store originaler

1. Åpne inngangsskuffen og trekk ut forlengeren til inngangsskuffen. Dra ut utskuffen, dra ut forlengeren til utskuffen og løft så stopperen.

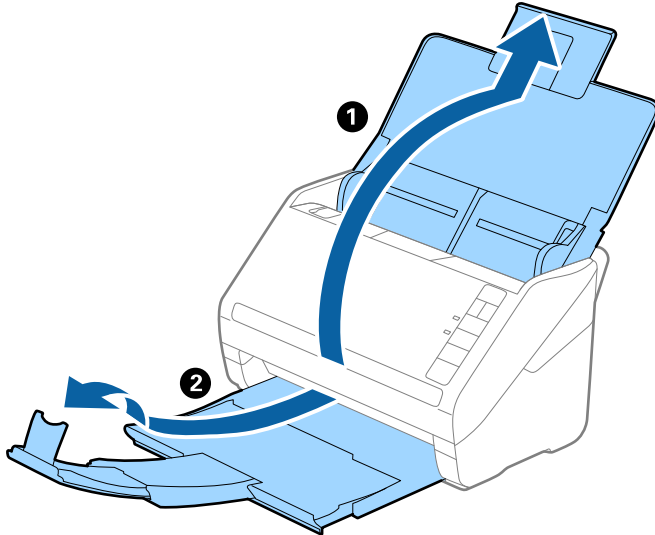

2. Dra kantførerene på innskuffen helt ut.

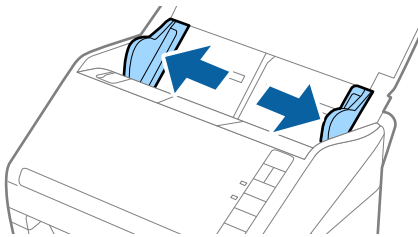

3. Plasser Oppbevaringsmappe med illustrasjonene på forkanten vendt opp og plasser originalen i carrier sheet ved å brette det i to slik at siden som skal skannes er vendt ut, med høyre side ved forsiden.

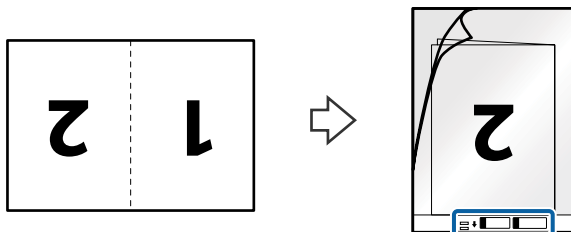

Skanning av dokumenter eller andre originaler

4. Last Oppbevaringsmappe inn i inngangsskuffen med toppkanten vendt inn i ADF.
Skyv Oppbevaringsmappe inn i ADF til den møter motstand.

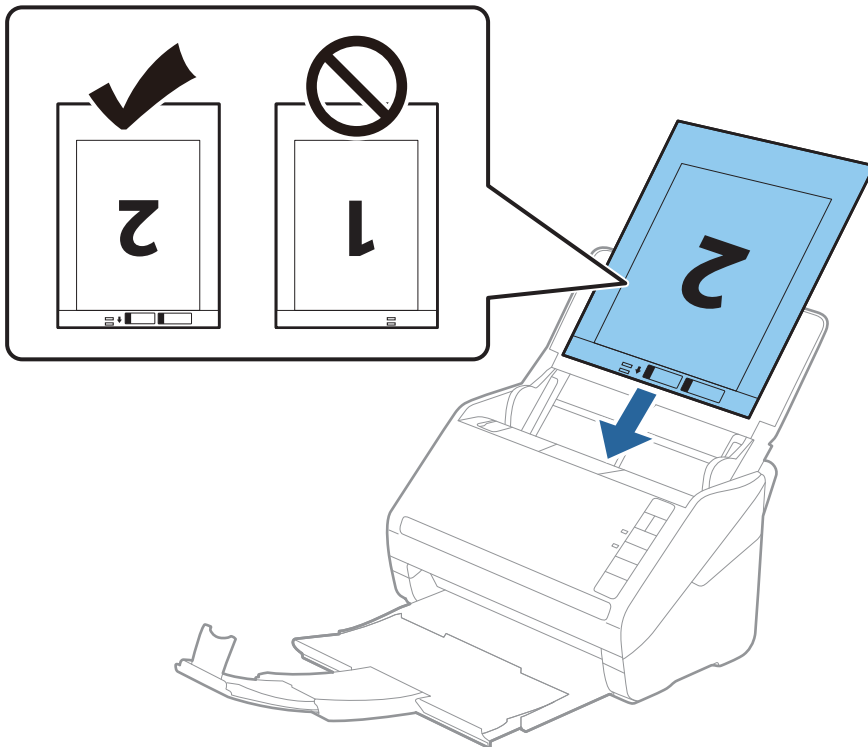

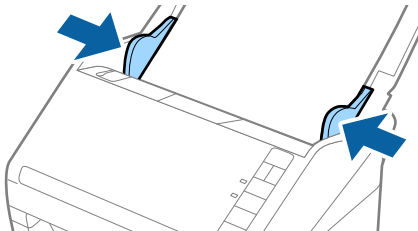

5. Skyv kantførerne så de passer kanten til Oppbevaringsmappe mens du sørger for at det ikke er noen åpninger mellom Oppbevaringsmappe og kantførerne. Eller kan Carrier Sheet bli matet inn skjevt.



Skanning av dokumenter eller andre originaler

Merknad:

- ❑ Du må muligens stoppe å bruke et Oppbevaringsmappe som er skrapet eller som har blitt skannet mer enn 3000 ganger.
- ❑ For å skanne begge sider og stifte de sammen, velg egnet innstilling i Epson ScanSmart. Klikk  **Innstillinger** > **Skannerinnstillinger**-fanen > **Skanningsinnstillinger**-knappen > **Hovedinnstillinger**-fanen på Epson Scan 2-vinduet. Velg **Dobbeltsidig** som **Skanneside**, og velg **Venstre og høyre** fra **Sammensetning**.
- ❑ Når du skanner et Oppbevaringsmappe ved å velge **Automatisk registrering** som **Dokumentstørrelse** innstilling på Epson ScanSmart, skannes bildet automatisk ved å **Skjevt papir** i **Rette dokumentskjevhet**-innstillingen.

Du kan sjekke innstillingen ved å klikke  **Innstillinger** > **Skannerinnstillinger**-fanen > **Skanningsinnstillinger**-knappen > **Hovedinnstillinger**-fanen på Epson Scan 2-vinduet.
- ❑ Forkanten av originalen må plasseres ved innbindingsdelen av Oppbevaringsmappe ved skanning av en original som er omtrent 297 mm lang. Ellers kan lengden av det skannede bildet være lengre enn tiltenkt da skanneren skanner til slutten av Oppbevaringsmappe når du velger **Automatisk registrering** som innstilling for **Dokumentstørrelse** i Epson ScanSmart.
- ❑ Bruk bare et Oppbevaringsmappe som er designet for skanneren din. Oppbevaringsmappe blir gjenkjent automatisk av skanneren ved å oppdage to små rektangulære hull på forkanten. Hold hullene rene og ikke tildekket.

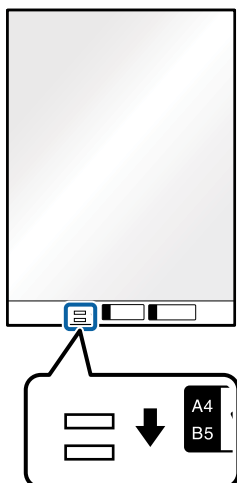

Relatert informasjon

- ➔ [“Skanne dokumenter fra datamaskin \(Epson ScanSmart\)” på side 83](#)
Bruk Epson ScanSmart, du kan enkelt skanne og lagre dokumentene.

Originaler med uvanlig form

Spesifikasjoner for originaler med uvanlig form

Ved å bruke Oppbevaringsmappe kan du skanne originaler som er krøllete, blemmet, veldig tynne eller med uvanlig form.

Skanning av dokumenter eller andre originaler

Størrelse	Tykkelse	Lastekapasitet for Oppbevaringsmappe
Opptil A4	0,3 mm (0,012 tommer) eller mindre (ekskludert tykkelsen til Oppbevaringsmappe)	10 ark

Plassere originaler med uvanlig form

1. Åpne inngangsskuffen og trekk ut forlengeren til inngangsskuffen. Dra ut utskuffen, dra ut forlengeren til utskuffen og løft så stopperen.

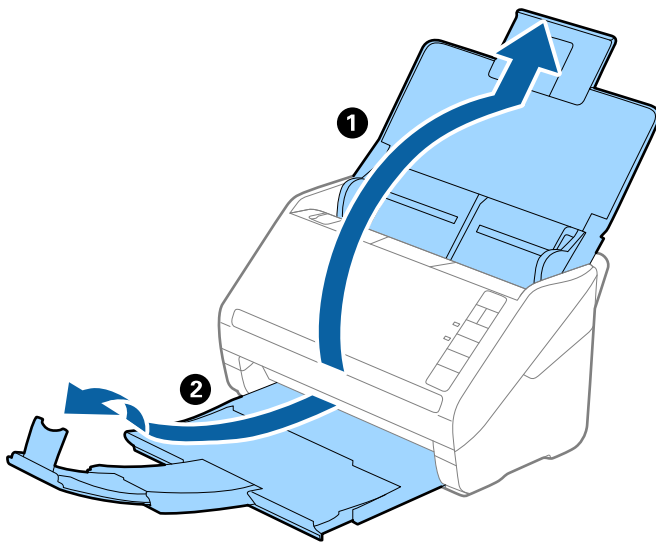

2. Dra kantførerne på innskuffen helt ut.

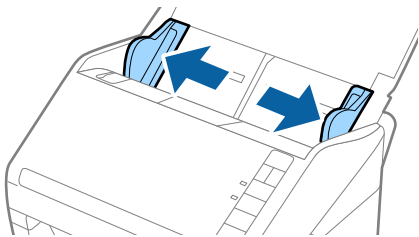

3. Plasser Oppbevaringsmappe med illustrasjonen på forkanten vendt opp og plasser originalen midt i Oppbevaringsmappe med siden som skal skannes vendt ned.

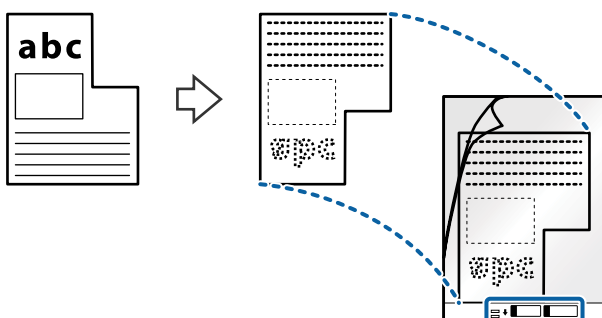

Skanning av dokumenter eller andre originaler

4. Last Oppbevaringsmappe inn i inngangsskuffen med toppkanten vendt inn i ADF.
Skyv Oppbevaringsmappe inn i ADF til den møter motstand.

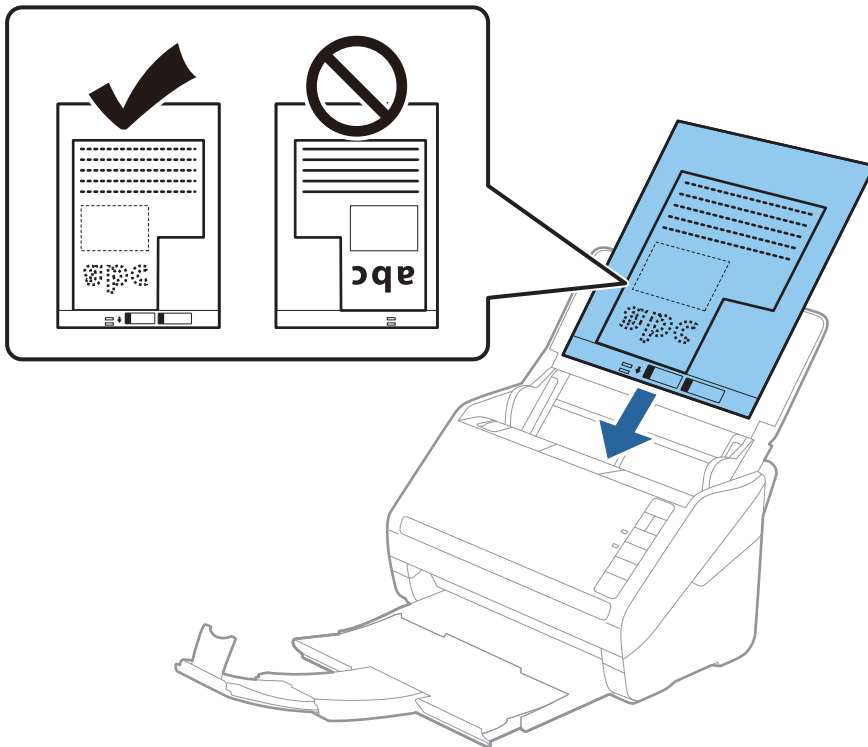

5. Skyv kantføerne så de passer kanten til Oppbevaringsmappe mens du sørger for at det ikke er noen åpninger mellom Oppbevaringsmappe og kantføerne. Eller kan Carrier Sheet bli matet inn skjevt.

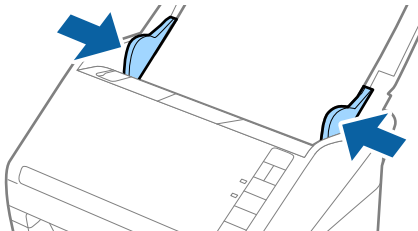

Skanning av dokumenter eller andre originaler

Merknad:

- ❑ Du må muligens stoppe å bruke et Oppbevaringsmappe som er skrapet eller som har blitt skannet mer enn 3000 ganger.
- ❑ Du kan angi størrelsen til originalen med Epson ScanSmart. Klikk  **Innstillinger** > **Skannerinnstillinger**-fanen > **Skanningsinnstillinger**-knappen > **Hovedinnstillinger**-fanen på Epson Scan 2-vinduet og angi **Dokumentstørrelse**.
Hvis du ikke kan finne en passende størrelse for originalen du vil skanne i **Dokumentstørrelse**-listen, må du velge **Automatisk registrering** eller velge **Tilpass** for å opprette en tilpasset dokumentstørrelse.
Når du skanner et Oppbevaringsmappe ved å velge **Automatisk registrering** som innstilling for **Dokumentstørrelse**, blir bildet skannet automatisk ved å bruke **Skjvt papir** i innstillingen **Rette dokumentskjevhet**.
- ❑ Bruk bare et Oppbevaringsmappe som er designet for skanneren din. Oppbevaringsmappe blir gjenkjent automatisk av skanneren ved å oppdage to små rektangulære hull på forkanten. Hold hullene rene og ikke tildekket.

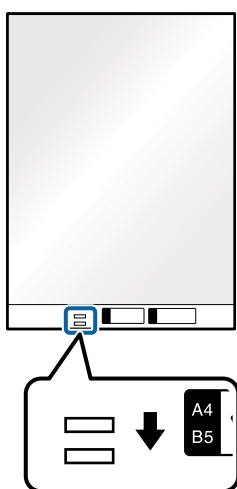

Relatert informasjon

- ➔ [“Skanne dokumenter fra datamaskin \(Epson ScanSmart\)” på side 83](#)
Bruk Epson ScanSmart, du kan enkelt skanne og lagre dokumentene.
- ➔ [“Koder for Oppbevaringsmappe” på side 16](#)

Konvolutter

Spesifikasjoner for konvolutter

Spesifikasjonen for konvolutter du kan laste inn i skanneren.

Størrelse	Mål	Tykkelse	Lastekapasitet
C6	114×162 mm (4,49×6,38 tommer) (standardstørrelse)	0,38 mm (0,015 tommer) eller mindre	10 konvolutter
DL	110×220 mm (4,33×8,66 tommer) (standardstørrelse)		

Skanning av dokumenter eller andre originaler

Plassere konvolutter

1. Åpne inngangsskuffen og trekk ut forlengeren til inngangsskuffen. Dra ut utskuffen, dra ut forlengeren til utskuffen og løft så stopperen.

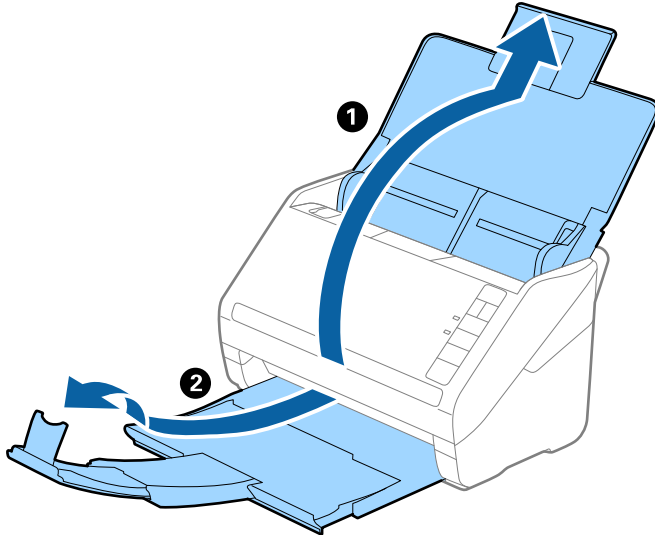

2. Dra kantførerene på innskuffen helt ut.

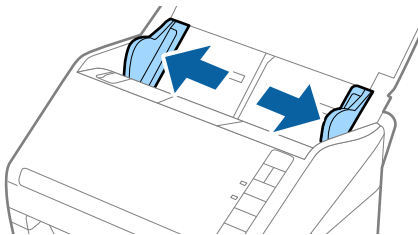

Skanning av dokumenter eller andre originaler

3. Last konvoluttene inn i innskuffen med forsiden ned og sørg for at den åpne kanten (flappsiden) av konvoluttene er vendt til siden. For konvolutter med den åpne kanten (flappsiden) på den kortere siden, kan du laste inn konvoluttene med den åpne kanten (flappsiden) vendt opp.

Skyv konvoluttene inn i ADF til de møter motstand.

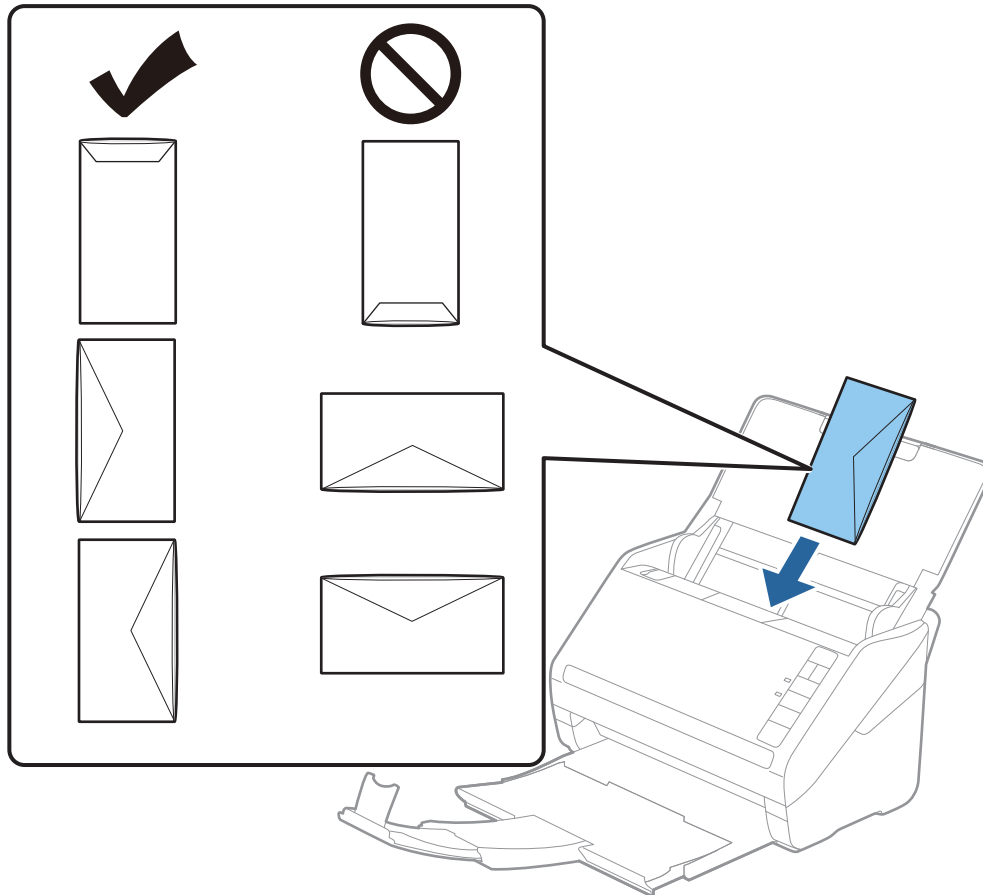

! **Forsiktighetsregel:**

Ikke last inn konvolutter med lim.



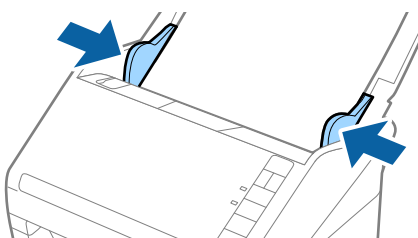

Merknad:

- Konvolutter som ikke åpnes ved å kutte skarpt på flappsiden kan muligens ikke bli riktig skannet.
 - Konvolutter som ikke har blitt forseglest enda kan lastes inn med flappen åpen og vendt opp.
4. Skyv kantførerne så de passer kanten av konvoluttene mens du sørger for at det ikke er noen åpninger mellom konvoluttene og kantførerne. Eller kan konvoluttene bli matet inn skjevt.



Skanning av dokumenter eller andre originaler

Merknad:

- ❑ For å skanne konvolutter, anbefaler vi å velge passende roptasjonsvinkel eller **Automatisk** i **Roter** inn Epson ScanSmart før skanning. Klikk  **Innstillinger** > **Skannerinnstillinger**-fanen > **Skanningsinnstillinger** button > **Hovedinnstillinger**-fanen på Epson Scan 2-vinduet, og angi **Roter**-innstilling.
- ❑ For å skanne konvolutter, sett **Dobbel innmating oppdaget** til **Av** i Epson ScanSmart. Klikk  **Innstillinger** > **Skannerinnstillinger**-fanen > **Skanningsinnstillinger**-fanen > **Hovedinnstillinger**-fanen Epson Scan 2-vinduet, og angi **Dobbel innmating oppdaget** til **Av**.
Dersom du glemmer å deaktivere **Dobbel innmating oppdaget** og en dobbelmatingsfeil oppstår, må du fjerne konvolutten fra ADF og så laste det inn igjen, trykke -knappen (utelatelse av oppdagelse av dobbel mating) på skanneren som vist nedenfor for å deaktivere **Dobbel innmating oppdaget** for neste skanning og så skanne igjen. -knappen (utelatelse av oppdagelse av dobbel mating) deaktiverer bare **Dobbel innmating oppdaget** for ett ark.

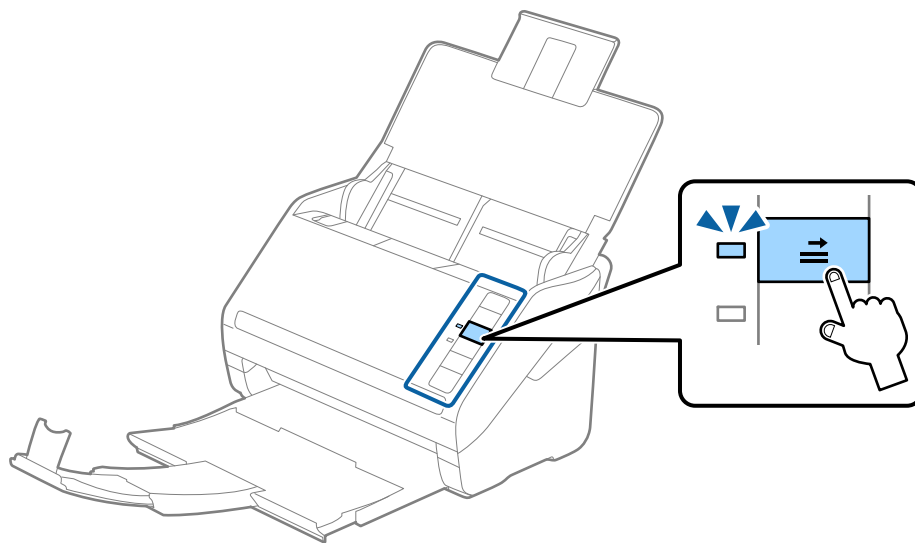

Relatert informasjon

- ➔ [“Skanne dokumenter fra datamaskin \(Epson ScanSmart\)”](#) på side 83
Bruk Epson ScanSmart, du kan enkelt skanne og lagre dokumentene.

Blanding av originaler

Spesifikasjoner for originaler som er en blanding av forskjellige størrelser

Du kan laste inn en blanding av originaler fra 50,8 x 50,8 mm (2,0 x 2,0 tommer) til A4 (eller brev). Du kan også laste inn en blanding av papirtyper eller tykkelser.

Merknad:

- ❑ Avhengig av kombinasjonen av papirtyper eller størrelser, mates originalene muligens ikke inn på riktig måte og kan bli skrånende eller sitte fast. Vi anbefaler at du sjekker det skannede bildet dersom originalen ble skrånende.
- ❑ Alternativt kan du skanne originaler av forskjellige papirstørrelser og -typer ved å laste dem inn enkeltvis og bruke **Modus for automatisk mating**.

Skanning av dokumenter eller andre originaler

Plassere en blanding av originaler med forskjellige størrelser

1. Åpne inngangsskuffen og trekk ut forlengeren til inngangsskuffen. Dra ut utskuffen, dra ut forlengeren til utskuffen og løft så stopperen.

Merknad:

Hvis det er tykke originaler blant originalene, må du lagre utskuffen og ikke bruke den til å stable originalene som mates ut for å forhindre at de tykke originalene dunker inn i utskuffen og faller ut.

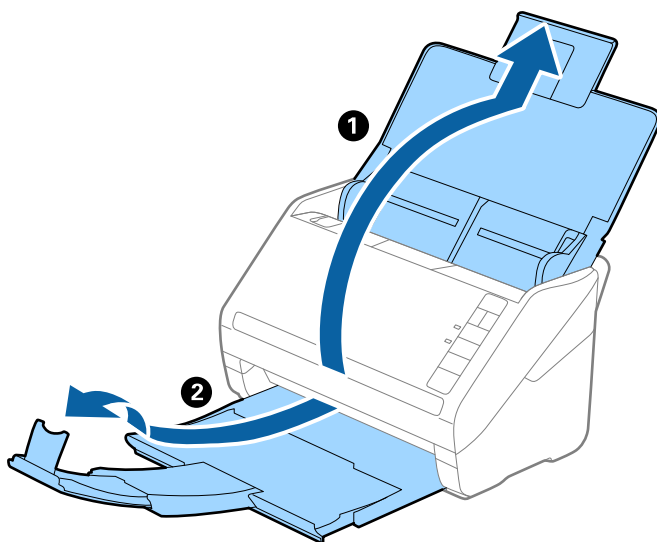

2. Dra kantførerene på innskuffen helt ut.

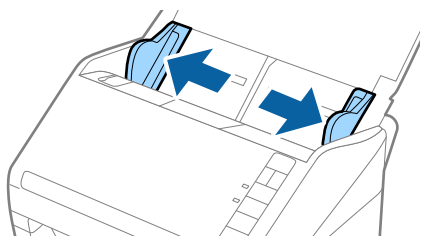

Skanning av dokumenter eller andre originaler

3. Last inn originalene midt i innskuffen i synkende rekkefølge etter papirstørrelse med de bredeste bakerst og de smaleste forrest.

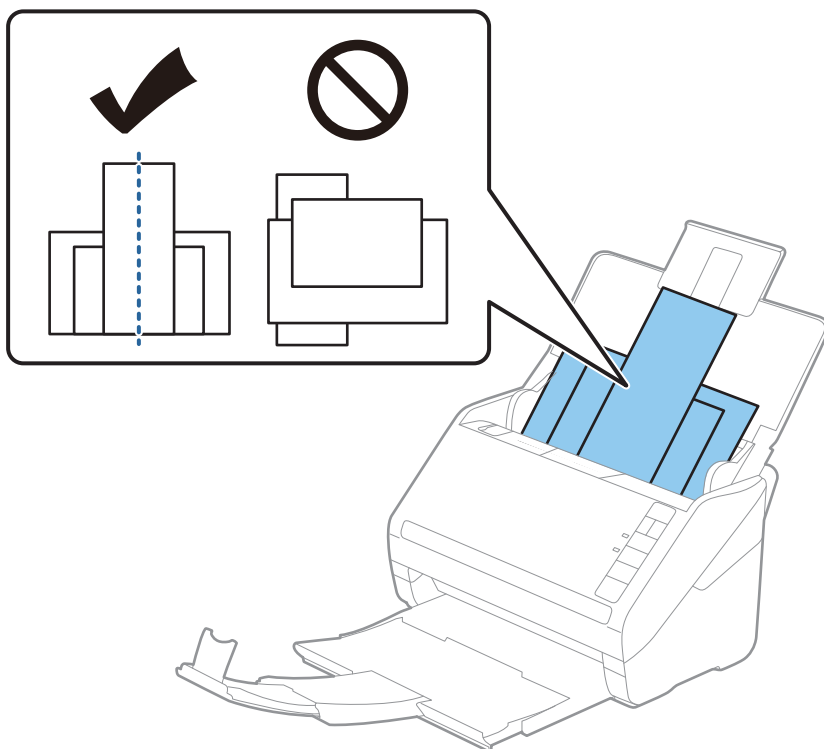

Merknad:

- Last originalene inn i innskuffen med forsiden ned og forskyv toppkantene litt i en vinkel som er vendt inn i ADF.
 - Skyv originalene inn i ADF til de møter motstand.
 - Du kan stable originale opptil 8 mm (0,31 tommer).
4. Skyv kantførerne så de passer kantene til de bredeste originalene.

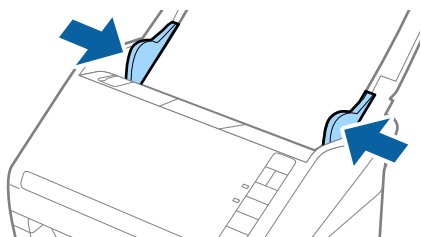

Relatert informasjon

- ➔ [“Skanne dokumenter fra datamaskin \(Epson ScanSmart\)” på side 83](#)
 Bruk Epson ScanSmart, du kan enkelt skanne og lagre dokumentene.

Skanne dokumenter fra datamaskin (Epson ScanSmart)

Bruk Epson ScanSmart, du kan enkelt skanne og lagre dokumentene.

Skanning av dokumenter eller andre originaler

Se Epson ScanSmart for informasjon om hvordan bruke programmet. Denne delen forklarer hvordan du skanner og lagrer til en PDF-fil.

1. Plasser originalene på skanneren.
2. Start Epson ScanSmart.
 - Windows 10
Klikk på Start-knappen og velg **Epson Software > Epson ScanSmart**.
 - Windows 8.1/Windows 8
Angi programvarens navn i søkeboksen og velg deretter det viste ikonet.
 - Windows 7
Klikk på Start-knappen, og velg deretter **Alle programmer > Epson Software > Epson ScanSmart**.
 - Mac OS
Åpne **Programmer**-mappen og velg **Epson ScanSmart**.
3. Klikk **Skann dobbeltsidig** eller **Skann enkeltsidig**.

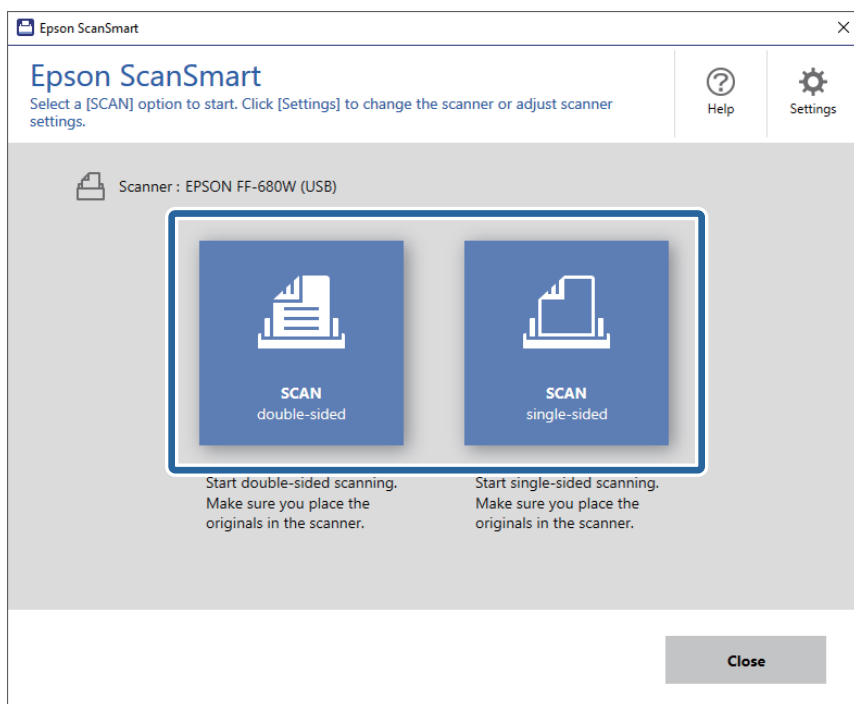

Skanning starter automatisk.

4. Sjekk de skannede bildene, og organiser hvis det er nødvendig.
 - Du kan også skanne og legge til originaler fra **Skann flere**.
 - Du kan bruke knappene øverst på skjermen til å rotere skannede bilder.
 - Du kan velge å beholde eller forkaste baksidene til dobbeltsidede skannede bilder fra **Inkluder baksider**.

Skanning av dokumenter eller andre originaler

- Hvis du ikke vil organisere skannede bilder hver gang, velger du **Hopp over denne skjermen neste gang..**

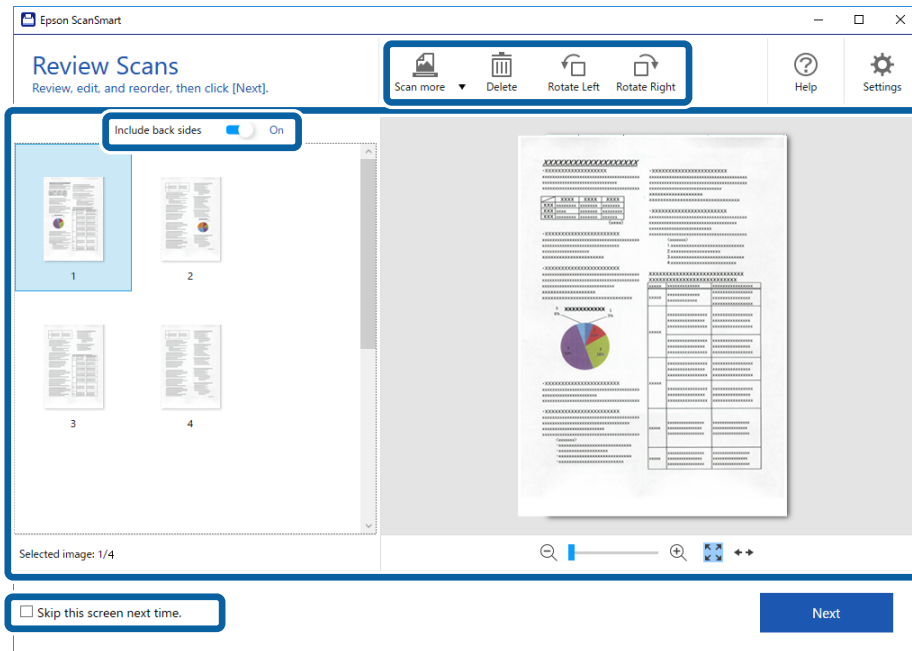

- Klikk på **Neste**.

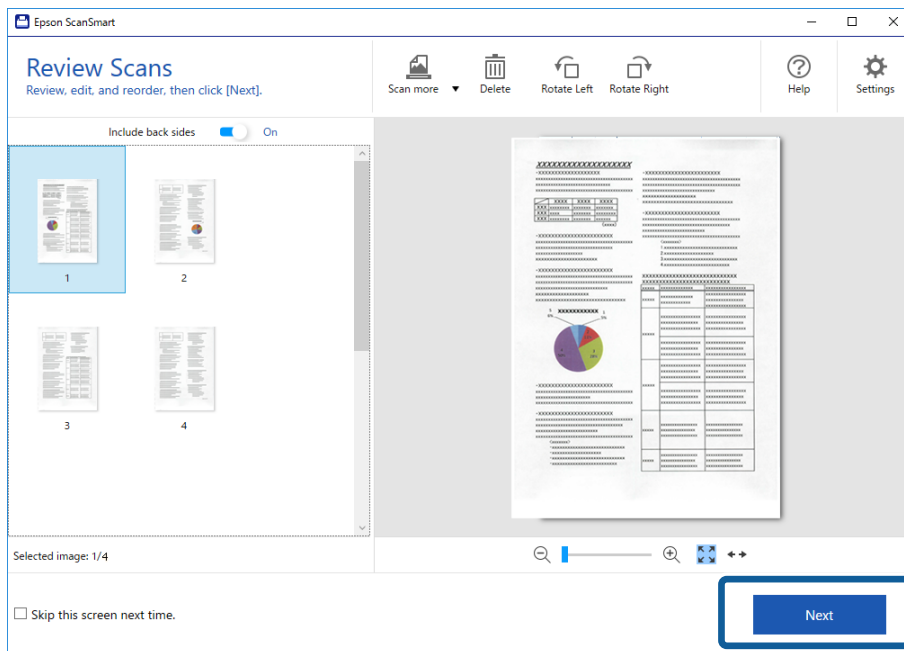

Skanning av dokumenter eller andre originaler

- Klikk **Lagre** i **Velg handling**-vinduet.

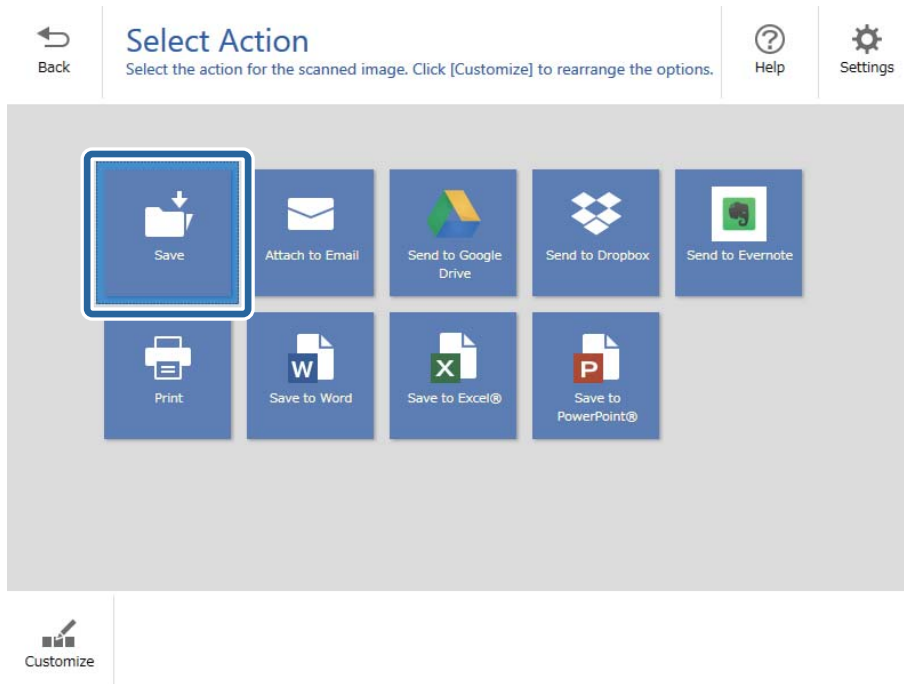

- Sjekk eller endre lagreinnstillingene etter behov.

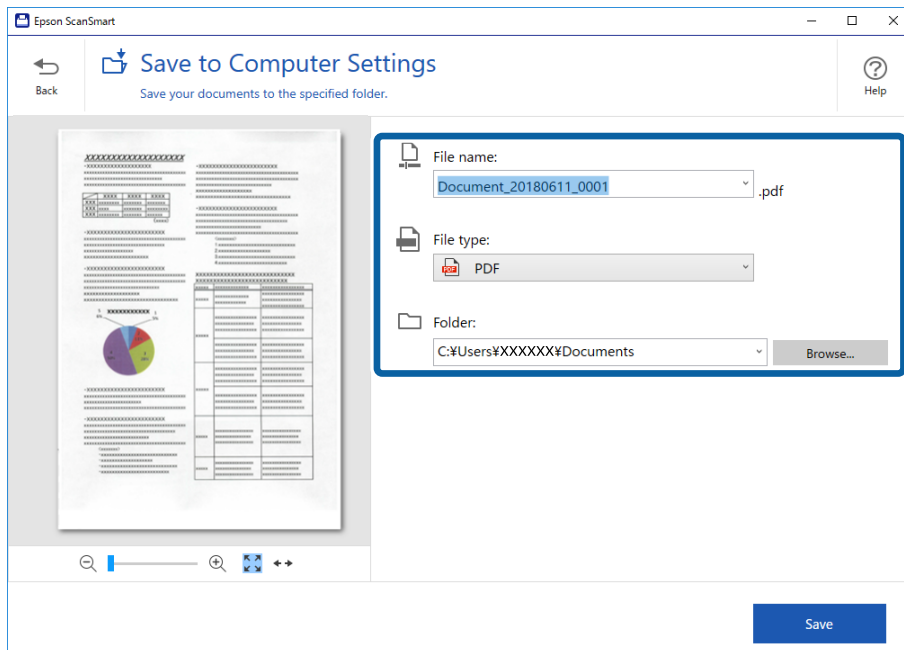

Skanning av dokumenter eller andre originaler

8. Klikk på **Lagre**.

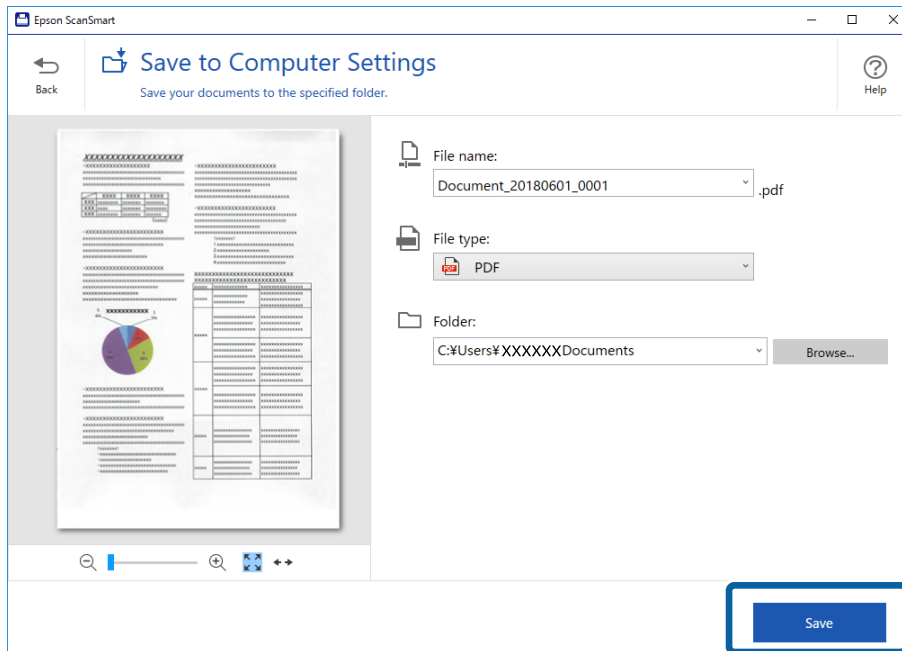

Det skannede bildet lagres i mappen du spesifiserte.

Skanne originaler av ulike størrelser eller typer kontinuerlig enkeltvis (Modus for automatisk mating)

Du kan skanne forskjellige størrelser eller originaltyper enkeltvis ved å bruke Modus for automatisk mating. I denne modusen starter skanneren skanning automatisk når originalene blir lastet inn i skanneren.

1. Start Epson ScanSmart.
2. Klikk på  **Innstillinger**.

Skanning av dokumenter eller andre originaler

3. Klikk **Skanningsinnstillinger** på **Skannerinnstillinger**-fanen.

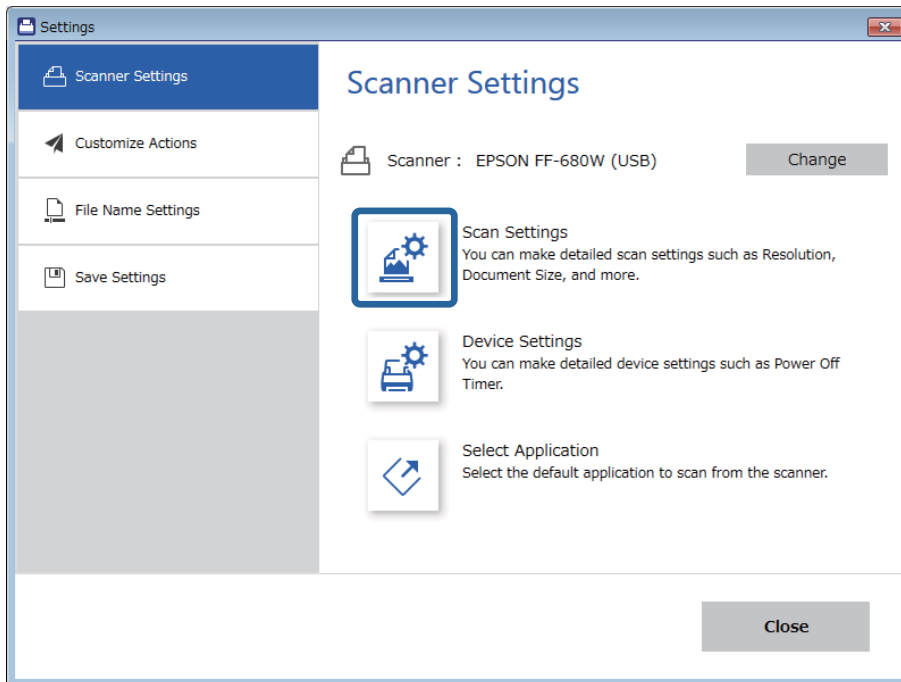

Epson Scan 2-vinduet vises.

Skanning av dokumenter eller andre originaler

4. Velg **Modus for automatisk mating** i **Hovedinnstillinger**-fanen.

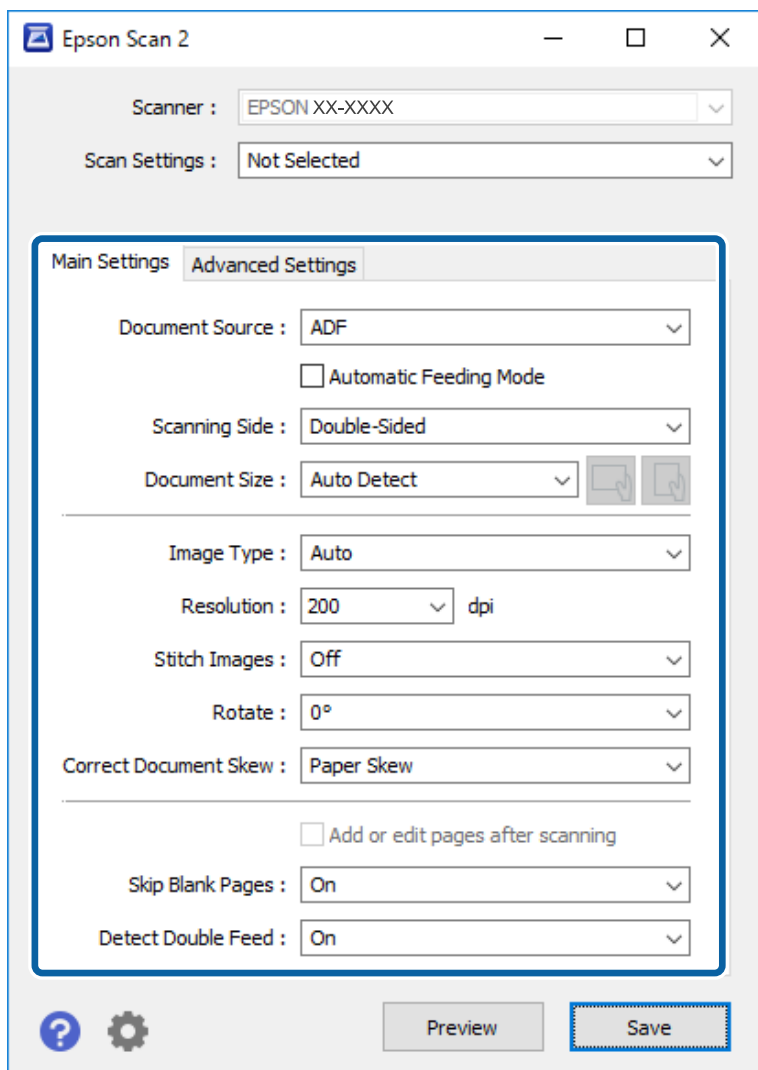

5. Angi andre innstillinger for skanning på Epson Scan 2-dvinduet.

Merknad:

Du kan angi innstillinger for tidsavbrudd for å avslutte **Modus for automatisk mating**.

Velg **Innst.** fra **Dokumentkilde**-listen for å åpne **Innstillinger for papirkilde**-vinduet. Angi **Tidsavbrudd på modus for automatisk mating (minutter)** i vinduet.

6. Klikk på **Lagre** for å lukke Epson Scan 2-vinduet.
7. Klikk på **Lukk** for å lukke **Innstillinger**-vinduet.
8. Klikk **Skann dobbeltsidig** eller **Skann enkeltsidig**.
Modus for automatisk mating starter.

Skanning av dokumenter eller andre originaler

☰-lyset på skanneren slås på og **Modus for automatisk mating**-vinduet vises på datamaskinen.

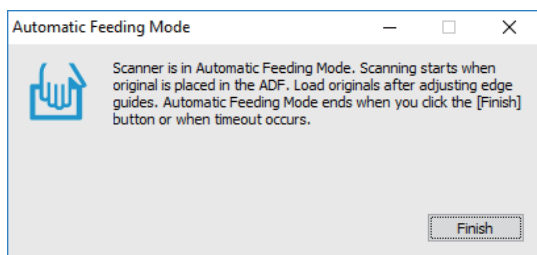



9. Juster papirlederne og plasser så originalene i ADF.

Skanning starter automatisk.

10. Etter skanning stopper, kan du plassere de neste originalene i ADF.

Gjenta denne prosedyren til du har skannet alle originaler.

Merknad:

- Hvis du vil skanne originaler som blir oppdaget som doble matinger, for eksempel plastkort eller konvolutter, må du trykke -knappen før du plasserer originalene for å hoppe over oppdagelse av dobbel mating.
- Hvis du vil skanne originaler som har stor sannsynlighet for å sitte fast, for eksempel tynt papir, må du trykke -knappen før du plasserer originalen for å senke skannehastigheten.

11. Etter du har skannet alle originaler, må du trykke -knappen på skanneren for å avslutte Modus for automatisk mating.

Merknad:

Du kan også avslutte Modus for automatisk mating ved å trykke **Fullfør** i **Modus for automatisk mating**-vinduet som vises på datamaskinen.

Følg instruksjonene til Epson ScanSmart for å lagre det skannede bildet.

Skanne dokumenter fra smartenhet (Epson DocumentScan)

Merknad:

- Epson DocumentScan støtter bare skanning av dokumenter, ikke bilder.
- Koble skanneren til smartenheten før du skanner.

1. Sett originalen på plass.
2. Start Epson DocumentScan.

Skanning av dokumenter eller andre originaler

3. Trykk **Scan**.

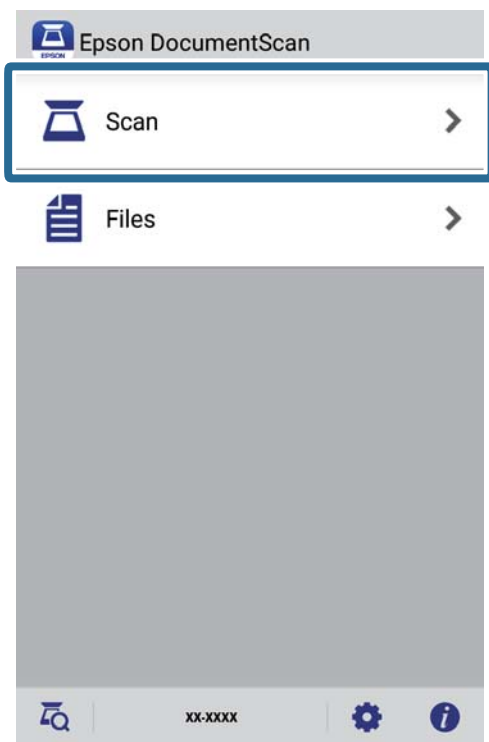

4. Angi innstillinger for skanning.

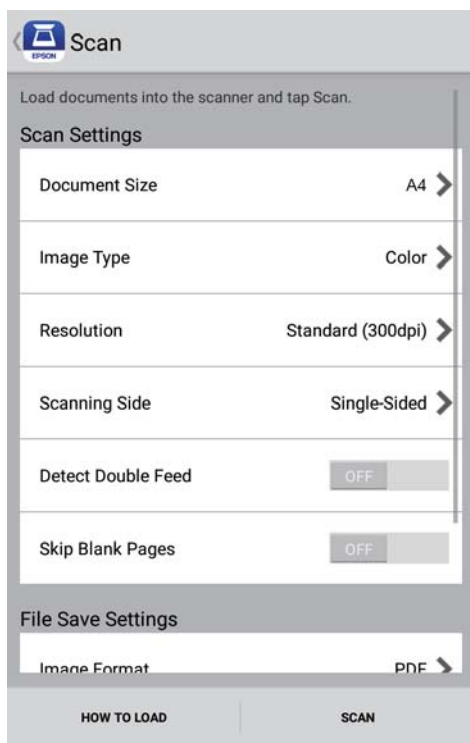

- Document Size:** Velg størrelsen på originalen du plasserte.
- Image Type:** Velg fargen for lagring av det skannede bildet.
- Resolution:** Velg oppløsningen.

Skanning av dokumenter eller andre originaler

- Scanning Side:** Velg siden av originalen du vil skanne.
- Detect Double Feed:** Velg for å vise en advarsel når flere originaler mates samtidig.
- Skip Blank Pages:** Velg for å hoppe over blanke sider hvis det er noen blant originalene.
- Image Format:** Velg lagringsformatet fra listen.
- Location:** Velg plasseringen for lagring av det skannede bildet.
- File Name:** Sjekk innstillingene for filnavnet.

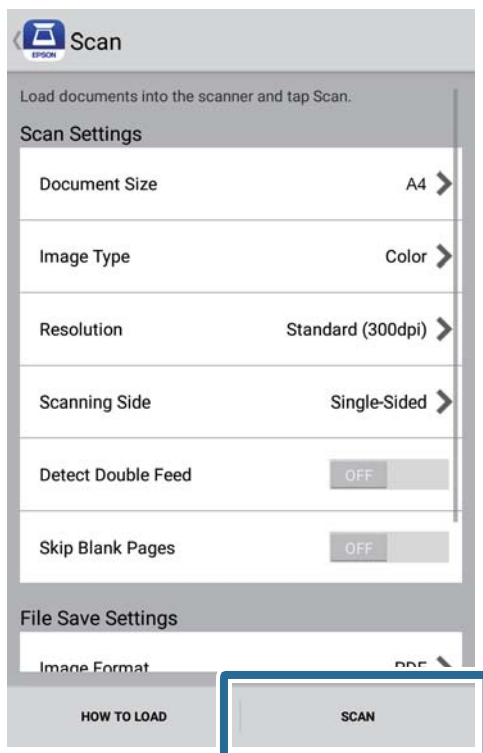
5. Trykk **Scan**.

Skanning starter.

Skanning av dokumenter eller andre originaler

6. Sjekk det skannede bildet, og klikk deretter **Done**.

Merknad:

For å fortsette skanning trykker du **Scan More**.

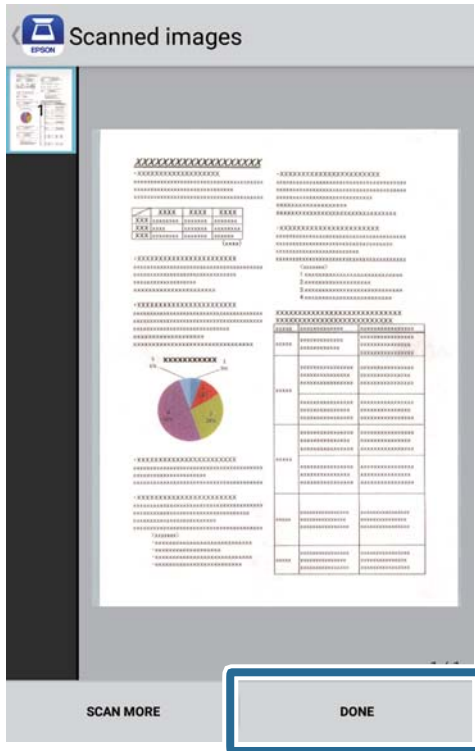

7. Trykk **Save**.

Merknad:

Du kan rotere og sortere bildene ved å trykke ikonene nederst på skjermen.

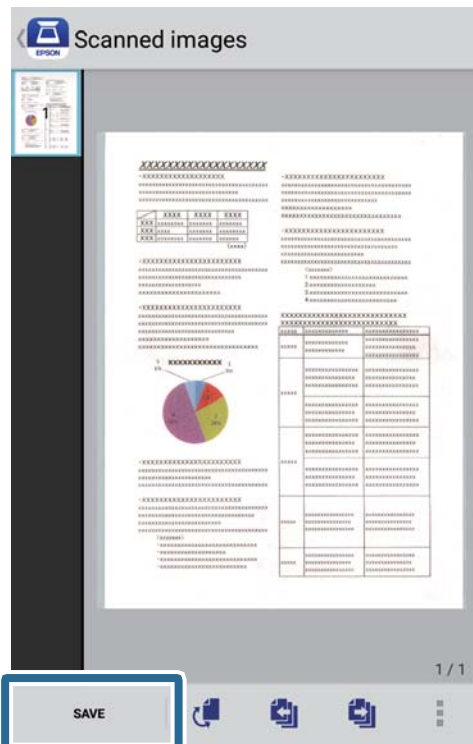

Skanning av dokumenter eller andre originaler

Det skannede bildet lagres på lagringsenheten.

Nettverksinnstillinger

Typer nettverkstilkobling

Du kan bruke følgende tilkoblingsmetoder.

Wi-Fi-tilkobling

Koble skanneren og datamaskinen eller smartenheten til den trådløse ruter. Dette er den vanlige tilkoblingsmetoden for hjemme- eller kontornettverk hvor datamaskiner er koblet til Wi-Fi gjennom en trådløs ruter.

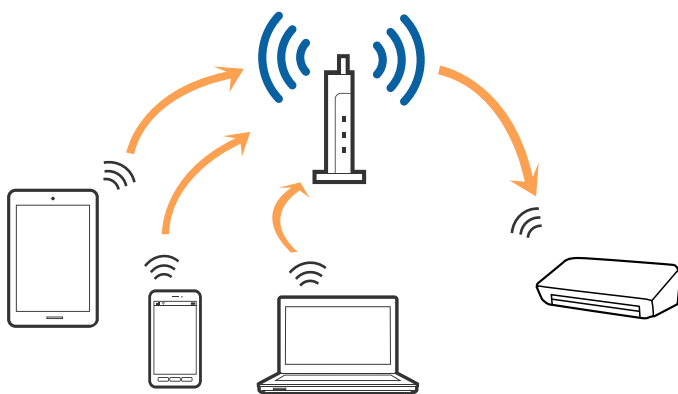

Relatert informasjon

- ➔ [“Koble til en datamaskin” på side 96](#)
- ➔ [“Koble til en smartenhet” på side 97](#)
- ➔ [“Angi Wi-Fi-innstillinger fra kontrollpanelet” på side 97](#)

Tilkobling med Wi-Fi Direct (enkelt tilgangspunkt)

Bruk denne tilkoblingsmetoden når du ikke bruker Wi-Fi hjemme eller på kontoret, eller når du vil koble en datamaskin eller smartenhet direkte til skanneren. I denne modusen fungerer skanneren som en trådløs-ruter, og du kan koble enhetene til skanneren uten å bruke en vanlig trådløs-ruter.

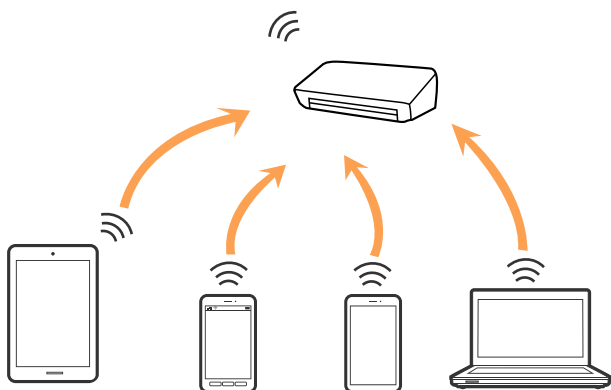

Nettverksinnstillinger

Skanneren kan kobles til med Wi-Fi og Wi-Fi Direct-modus (enkelt tilgangspunkt) samtidig. Hvis du starter en nettverkstilkobling i Wi-Fi Direct (enkelt tilgangspunkt)-modus mens skanneren er koblet til via Wi-Fi, blir imidlertid Wi-Fi midlertidig frakoblet.

Relatert informasjon

➔ “Angi innstillinger for AP-modus” på side 98

Koble til en datamaskin

Vi anbefaler å bruke installasjonsprogrammet for å koble skanneren til en datamaskin. Du kan kjøre installasjonsprogrammet med en av følgende metoder.

Konfigurere fra nettstedet

Åpne den følgende nettsiden og tast inn produktnavnet.

<http://epson.sn>

Gå til **Oppsett** og klikk så **Last ned** i last ned og koble til-delen. Klikk eller dobbelklikk den nedlastede filen for å kjøre installasjonsprogrammet. Følg instruksjonene på skjermen.

Konfigurere med programvaredisken (bare for modellene som kommer med en programvaredisk og brukere med datamaskiner med diskstasjon.)

Sett programvaredisken inn i datamaskinen og følg så instruksjonene på skjermen.

Velge tilkoblingsmetodene

Følg instruksjonene på skjermen til den følgende skjermen vises, og velg metoden du vil bruke for å koble skanneren til datamaskinen.

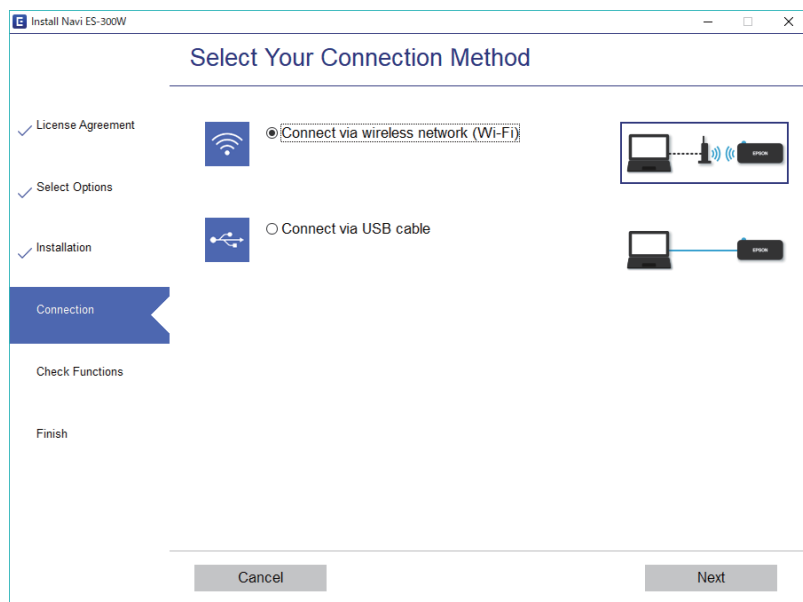

Velg tilkoblingstypen, og klikk **Neste**. Følg instruksjonene på skjermen.

Koble til en smartenhet

Du kan bruke skanneren fra en smartenhet. For å bruke skanneren fra en smartenhet, må du konfigurere fra Epson DocumentScan.

Merknad:

Dersom du vil koble en datamaskin eller en smartenhet til skanneren samtidig, anbefaler vi at du kobler til datamaskinen først.

1. Søk etter Epson DocumentScan i App Store eller Google Play.
2. Last ned og installer Epson DocumentScan.
3. Start Epson DocumentScan.
4. Følg instruksjonene på skjermen for å koble skanneren til smartenheten.

Angi Wi-Fi-innstillinger fra kontrollpanelet

Du kan angi nettverksinnstillinger fra skannerens kontrollpanel. Etter du kobler skanneren til nettverket, kobler til skanneren fra enheten du vil bruke (datamaskin, smarttelefon, nettbrett og så videre.)

Relatert informasjon

- ➔ [“Utføre Wi-Fi-innstillinger med konfigurasjon med trykknapp \(WPS\)” på side 97](#)
- ➔ [“Utføre Wi-Fi-innstillinger med konfigurasjon med PIN-kode \(WPS\)” på side 98](#)
- ➔ [“Angi innstillinger for AP-modus” på side 98](#)

Utføre Wi-Fi-innstillinger med konfigurasjon med trykknapp (WPS)

Du kan konfigurere et Wi-Fi-nettverkt automatisk ved å trykke en knapp på tilgangspunktet. Du kan konfigurere med denne metoden hvis følgende betingelser er oppfylt.

- Tilgangspunktet er kompatibelt med WPS (Wi-Fi Protected Setup).
- Den nåværende Wi-Fi-tilkoblingen ble etablert ved å trykke en knapp på tilgangspunktet.

Merknad:



Hvis du ikke finner knappen eller du konfigurerer med programvaren, kan du se dokumentasjonen som følger med tilgangspunktet.

Nettverksinnstillinger

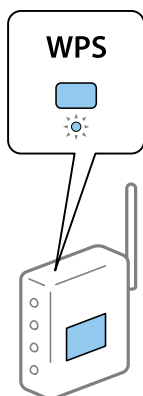
1. Hold inn [WPS]-knappen på tilgangspunktet til sikkerhetslyset blinker.



Hvis du ikke vet hvor [WPS]-knappen er, eller om det ikke er noen knapper på tilgangspunktet, kan du se dokumentasjonen som følger med tilgangspunktet for detaljer.

2. Trykk -knappen på skannerens kontrollpanel til -lyset blinker blått (omtrent 3 sekunder).

Innstillingen for tilkoblingen starter. -lyset og -lyset blinker vekselvis.



-lyset lyser blått når tilkobling er fullført.

Merknad:

Tilkobling mislyktes når -lyset slås på. Etter å ha frigjort feilen ved å trykke -knappen, kan du starte tilgangspunktet på nytt, flytte det nærmere skanneren og så prøve igjen.

Utføre Wi-Fi-innstillinger med konfigurasjon med PIN-kode (WPS)



Du kan koble deg automatisk til et tilgangspunkt med en PIN-kode. Du kan bruke denne metoden for å konfigurere hvis et tilgangspunkt er i stand til WPS (Wi-Fi Protected Setup). Bruk en datamaskin for å angi en PIN-kode til tilgangspunktet.

1. Trykk -knappen og -knappen på skannerens kontrollpanel samtidig til -lyset blinker blått (omtrent 3 sekunder).
2. Bruk datamaskinen til å angi PIN-koden (et tall på åtte siffer) på etiketten på skanneren inn i tilgangspunktet innen to minutter.

Innstillingen for tilkoblingen starter. -lyset og -lyset blinker vekselvis.

 lyser blått når tilkobling er fullført.

Merknad:

- Se bruksanvisningen som fulgte med tilgangspunktet for detaljer om hvordan du angir en PIN-kode.
- Tilkobling mislyktes når -lyset slås på. Etter å ha frigjort feilen ved å trykke -knappen, kan du starte tilgangspunktet på nytt, flytte det nærmere skanneren og så prøve igjen.

Angi innstillinger for AP-modus

Denne metoden lar deg koble skanneren direkte til enheter uten et tilgangspunkt. Skanneren fungerer som et tilgangspunkt.

Nettverksinnstillinger

Forsiktighetsregel:

Når du kobler til fra en smartenhet til skanneren med tilkobling i AP-modus, blir skanneren koblet til samme Wi-Fi-nettverk (SSID) som smartenheten og kommunikasjon blir etablert mellom dem. Siden smartenheten blir automatisk koblet til andre Wi-Fi-nettverk den kan kobles til hvis skanneren er slått av, blir den ikke koblet til det tidligere Wi-Fi-nettverket igjen hvis skanneren blir slått på. Koble til skannerens SSID i AP-modus fra smartenheten igjen. Hvis du ikke vil koble til hver gang du slår skanneren på eller av, anbefaler vi å bruke et Wi-Fi-nettverk ved å koble skanneren til et tilgangspunkt.

1. Trykk  -knappen på skannerens kontrollpanel.

-lyset lyser blått når tilkobling i AP-modus er aktivert.

2. Koble fra smartenheten eller datamaskinen til skanneren med skannerens SSID og passord.

Merknad:

- Du kan sjekke SSID og passord på etiketten som er festet på skanneren.
- Se dokumentasjonen som følger med smartenheten eller datamaskinen for bruksanvisning.

Sjekk nettverkstatus med nettverkslys

Du kan sjekke status for nettverkstilkobling med nettverkslyset på skannerens kontrollpanel.

Relatert informasjon

- ➔ [“Lamper” på side 13](#)
- ➔ [“Feilindikatorer” på side 14](#)

Bytte eller legge til ny trådløs ruter

Hvis SSID-en endres på grunn av bytting av trådløs ruter, eller det legges til en ruter og det etableres et nytt nettverksmiljø, må du konfigurere Wi-Fi-innstillingene på nytt.

Relatert informasjon

- ➔ [“Endre tilkoblingsmetoden til en datamaskin” på side 99](#)

Endre tilkoblingsmetoden til en datamaskin

Bruke installasjonsprogrammet og konfigurere igjen med en annen tilkoblingsmetode.

- Konfigurere fra nettstedet

Åpne den følgende nettsiden og tast inn produktnavnet.

<http://epson.sn>

Gå til **Oppsett** og klikk så **Last ned** i last ned og koble til-delen. Klikk eller dobbelklikk den nedlastede filen for å kjøre installasjonsprogrammet. Følg instruksjonene på skjermen.

Nettverksinnstillinger

- Konfigurere med programvaredisken (bare for modellene som kommer med en programvaredisk og brukere med datamaskiner med diskstasjon.)

Sett programvaredisken inn i datamaskinen og følg så instruksjonene på skjermen.

Velge Endre tilkoblingsmetodene

Følg instruksjonene på skjermen til følgende skjerm vises.

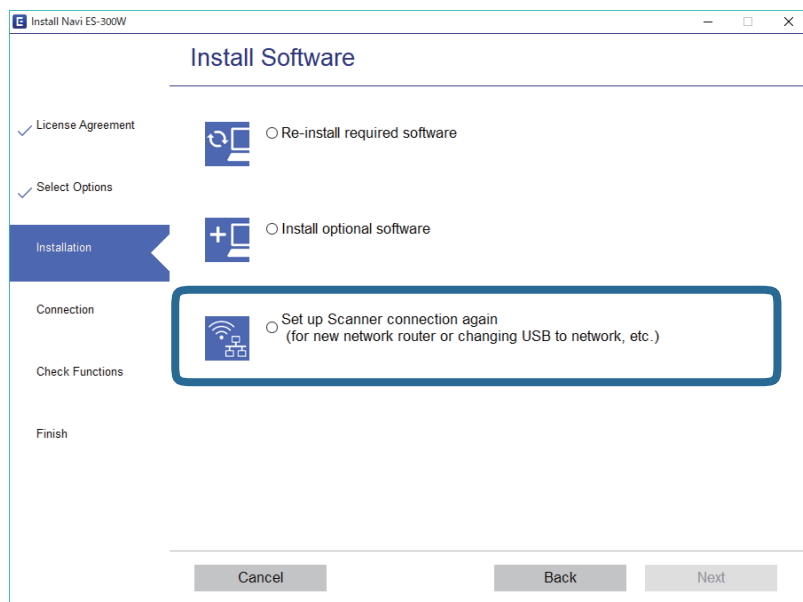



Velg **Sett opp Skriver-tilkobling på nytt** (for ny nettverksruter eller endring av USB til nettverk osv.) på Installer programvare-skjermen og klikk så **Neste**. Følg instruksjonene på skjermen.

Deaktivere nettverksinnstillingen fra kontrollpanelet

Du kan deaktivere nettverksinnstillingene.

- Trykk -knappen i mer enn 3 sekunder for å deaktivere Wi-Fi og tilkobling med AP-modus.

-lyset og -lyset slås av når disse er deaktivert.

Merknad:







Trykk -knappen for å koble til Wi-Fi og AP-modus igjen.

Gjenopprette nettverksinnstillingene fra kontrollpanelet

Du kan gjenopprette alle nettverksinnstillinger til standardene.

- Slå skanneren av.

Nettverksinnstillinger

2. Mens du holder inn -knappen, trykker du -knappen til -lyset og -lyset slås på samtidig. -lyset og -lyset blinker vekselvis og slås så av når gjenoppretting er fullført.

Vedlikehold

Rengjøre utsiden av skanneren

Tørk av eventuelle flekker på kabinettet med en tørr klut (som mikrofiberkluten som fulgte med skanneren) eller en klut fuktet med mildt rengjøringsmiddel og vann.

**Forsiktighetsregel:**

- Bruk aldri alkohol, fortynningsmidler eller etsende løsemidler til å rengjøre skanneren. Misdannelse eller misfaring kan oppstå.*
- Ikke la vann tre inn i produktet. Dette kan forårsake en funksjonssvikt.*
- Ikke åpne skannerkabinettet.*

1. Trykk -knappen for å slå av skanneren.
2. Koble AC-adapteren fra skanneren.
3. Rengjør kabinettet med en klut fuktet med et mildt vaskemiddel og vann.

Rengjøre innsiden av skanneren

Etter å ha brukt skanneren en stund, kan papir og romstøv på rulleren eller glassdelen på innsiden av skanneren forårsake problemer med papirmating eller kvalitet av skannede bilder. Rengjør innsiden av skanneren hvis en melding ber deg om dette. Du kan sjekke det siste antall skanninger i Epson Scan 2 Utility.

Merknad:

- Når du skanner bilder med Epson FastFoto, vises meldingen med 300 skanningers mellomrom. Når du skanner dokumenter med Epson ScanSmart, vises meldingen med 5000 skanningers mellomrom.*
- Du kan også starte Epson Scan 2 Utility fra Epson FastFoto eller Epson ScanSmart.*
*Klikk **Innstillinger** > **Skannerinnstillinger**-fanen > **Enhetsinnstillinger**.*

Dersom det har kommet vanskelige flekker på overflaten, bruk et ekte Epson rensesett for å fjerne dem. Bruk en liten mengde rensmiddel på kluten og fjern flekkene.

**Forsiktighetsregel:**

- Bruk aldri alkohol, fortynningsmidler eller etsende løsemidler til å rengjøre skanneren. Misdannelse eller misfaring kan oppstå.*
- Spray aldri væsker eller smøremiddel på skanneren. Skade på utstyr eller kretser kan forårsake unormal drift.*
- Ikke åpne skannerkabinettet.*

1. Trykk -knappen for å slå av skanneren.
2. Koble AC-adapteren fra skanneren.

Vedlikehold

3. Trekk spaken for åpning av dekselet og åpne skannerdekselet.

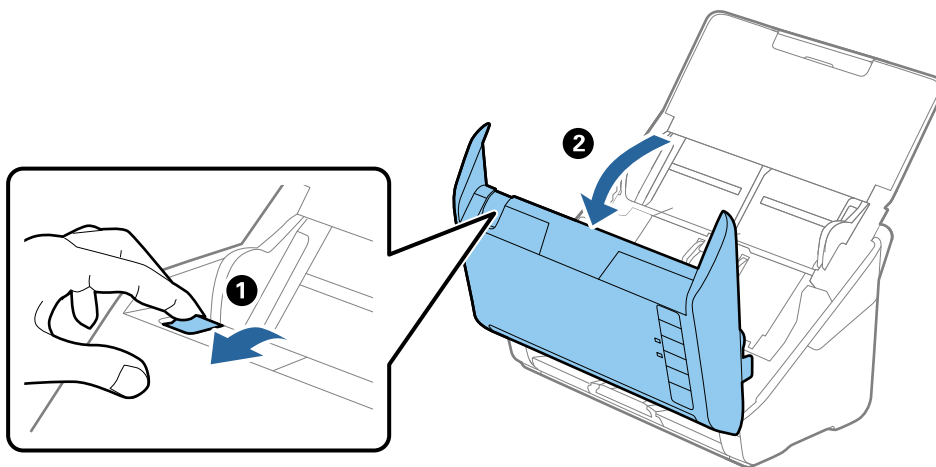

4. Tørk av eventuelle flekker på plastrullen og glassoverflaten på undersiden av skannerdekselet med en myk klut (som mikrofiberkluten som fulgte med skanneren) eller et ekte Epson-rengjøringssett.

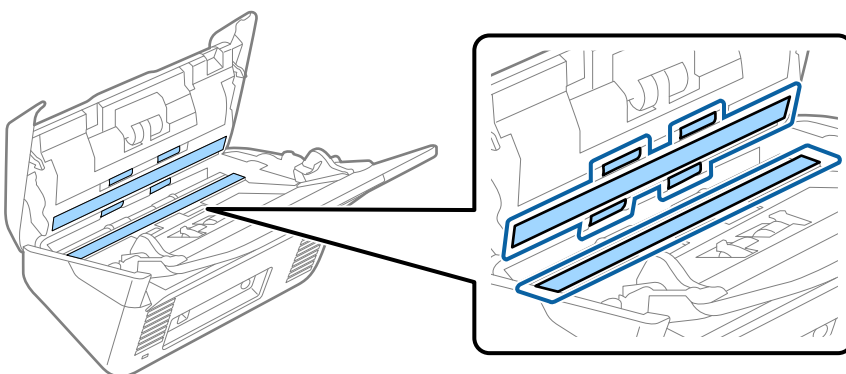

! **Forsiktighetsregel:**

- Ikke påfør for mye kraft på glassoverflaten.
- Ikke bruk en børste eller et hardt verktøy. Eventuelle skraper på glasset kan påvirke skannekvaliteten.
- Ikke spray rengjøringsmiddel direkte på glassoverflaten.

5. Tørk av eventuelle flekker på sensorene med en bomullspinne.

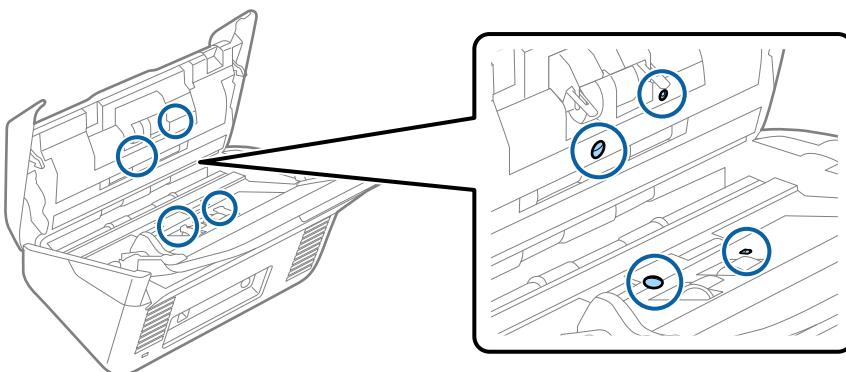

Vedlikehold



Forsiktighetsregel:

Ikke bruk væsker slik som et rengjøringsmiddel på en bomullspinne.

6. Åpne dekselet og fjern så separasjonsrullen.
Se "Bytte ut rullersettet" for mer informasjon.

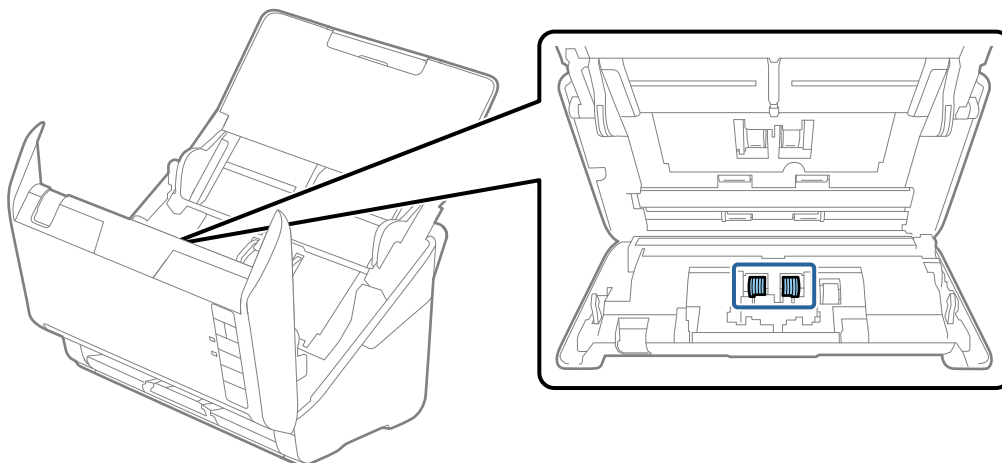

7. Tørk av støv eller skitt på separasjonsvalse ved hjelp av et ekte Epson-rendesett eller en myk, fuktig klut.

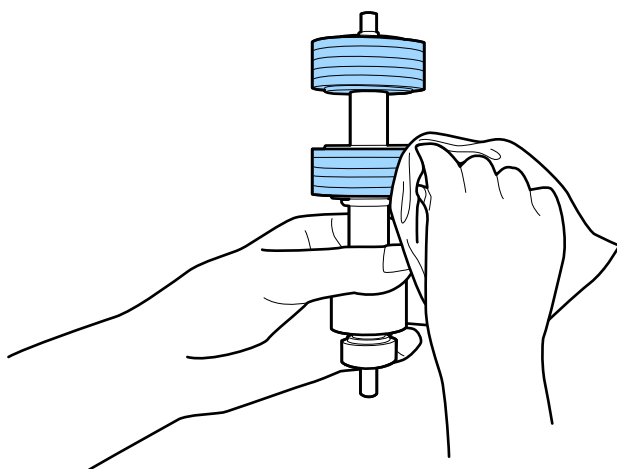

Forsiktighetsregel:

Bruk kun et ekte Epson-rendesett eller en myk, fuktig klut til å rengjøre valse. Bruk av tørr klut kan skade overflaten av valse.

Vedlikehold

8. Åpne dekselet og fjern så oppsamlingsrullen.
Se "Bytte ut rullersetet" for mer informasjon.

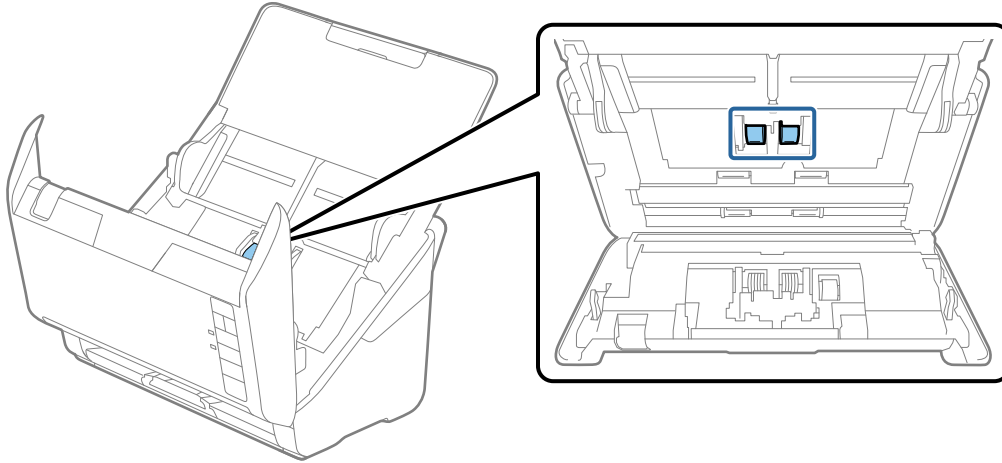

9. Tørk av støv eller skitt på oppsamlingsrullen ved hjelp av et ekte Epson-rensesett eller en myk, fuktig klut.

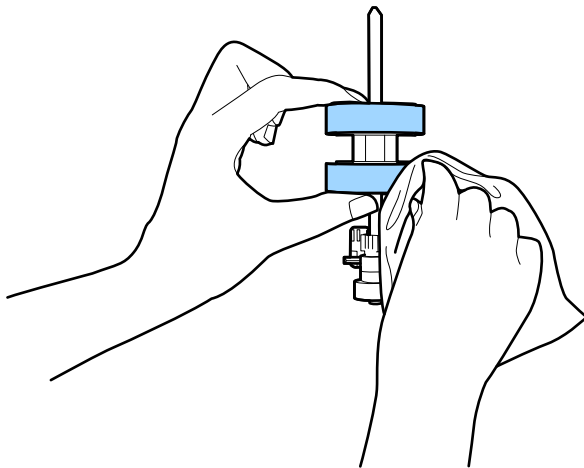



Forsiktighetsregel:

Bruk kun et ekte Epson-rensesett eller en myk, fuktig klut til å rengjøre valsen. Bruk av tørr klut kan skade overflaten av valsen.

10. Sett inn AC-adapteren og slå så på skanneren.

Vedlikehold

11. Hold nede -knappen i minst to sekunder mens du åpner skannerdekselet. Rullene nederst beveger seg et kort øyeblikk og så går skanneren inn i rengjøringsmodus. Rullene roterer litt hver gang du trykker -knappen. Trykk på -knappen flere ganger for å rotere rullene. Bruk et ekte Epson-rensesett eller en myk, fuktig klut til å rengjøre valsene mens de roterer. Gjenta dette trinnet inntil rullene er rengjort.

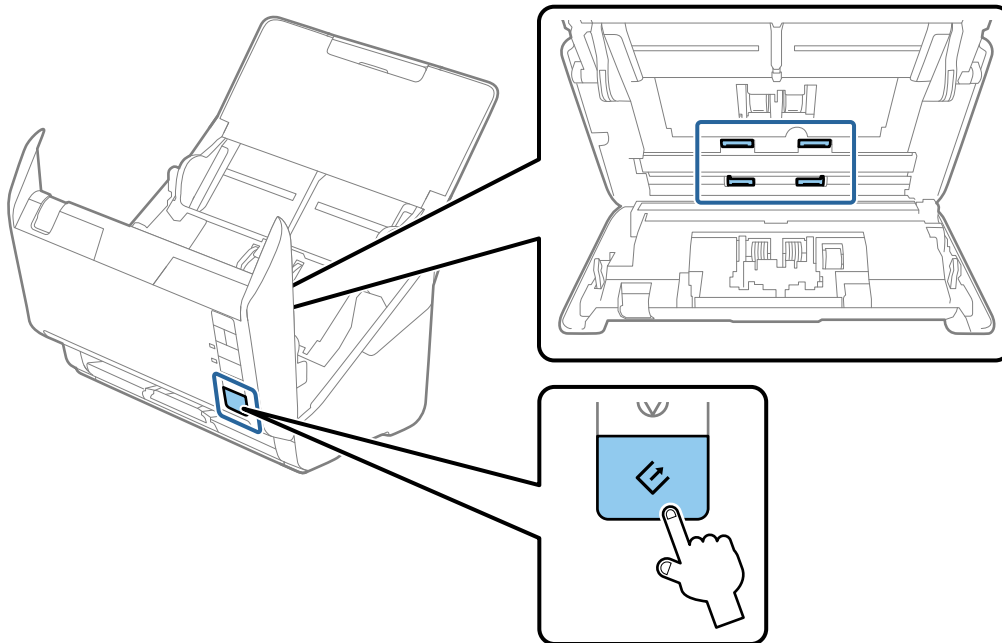
**Forsiktig:**

Vær forsiktig så hendene dine eller håret ditt ikke setter seg fast i mekanismen mens du opererer rullen. Dette kan forårsake en ulykke.

12. Lukk skannerdekselet.

Skanneren går ut av rengjøringsmodus.

Relatert informasjon

- ➔ “Koder for rengjøringssett” på side 17
- ➔ “Bytte ut rullersetet” på side 107

Bytte ut rullersettet

Rullersettet (oppsamlingsrulleren og separasjonsrulleren) må byttes ut når antall skanninger overskrider livssyklusen til rullene. Når en utskiftningsmelding vises på datamaskinen, må du følge trinnene nedenfor for å bytte det ut.

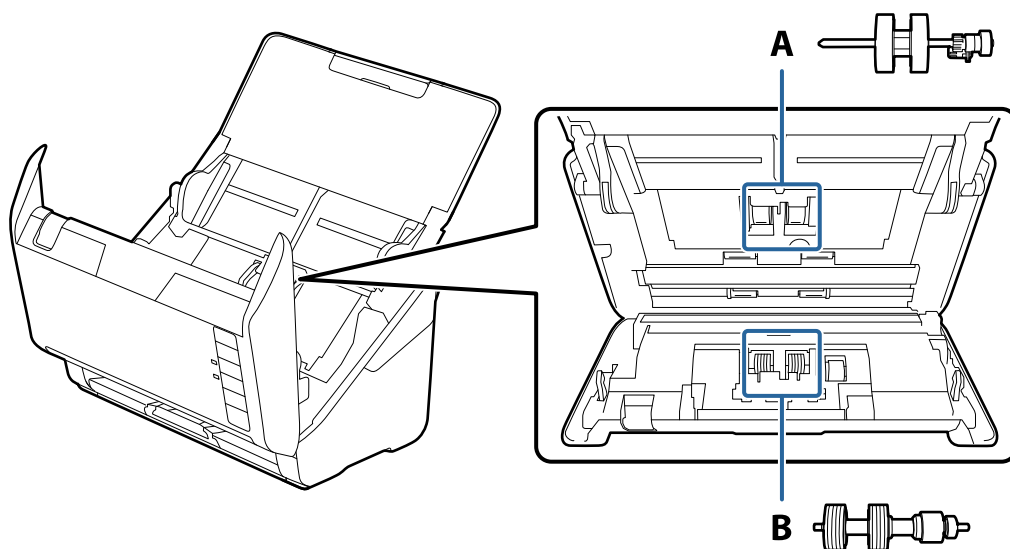

A: oppsamingsruller, B: separasjonsruller

1. Trykk -knappen for å slå av skanneren.
2. Koble strømadapteren fra skanneren.
3. Trekk spaken for åpning av dekselet og åpne skannerdekselet.

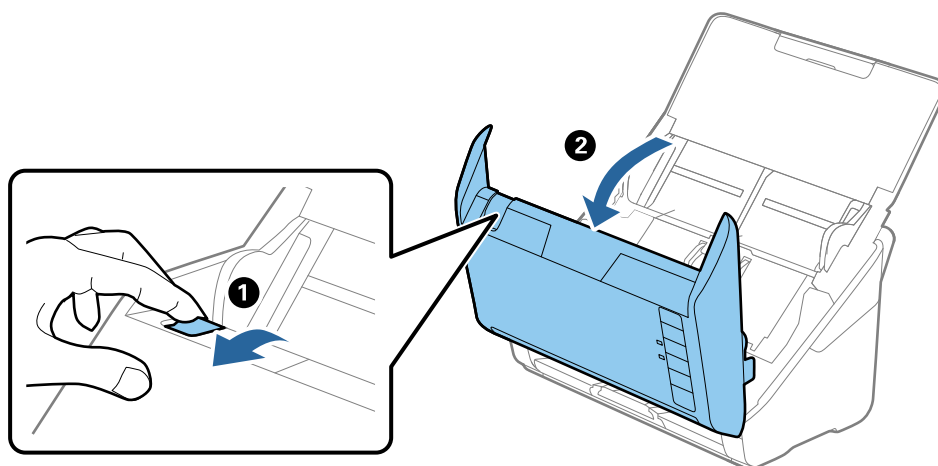

Vedlikehold

4. Åpne dekselet til oppsamlingsrulleren og så glir og fjerner du den.

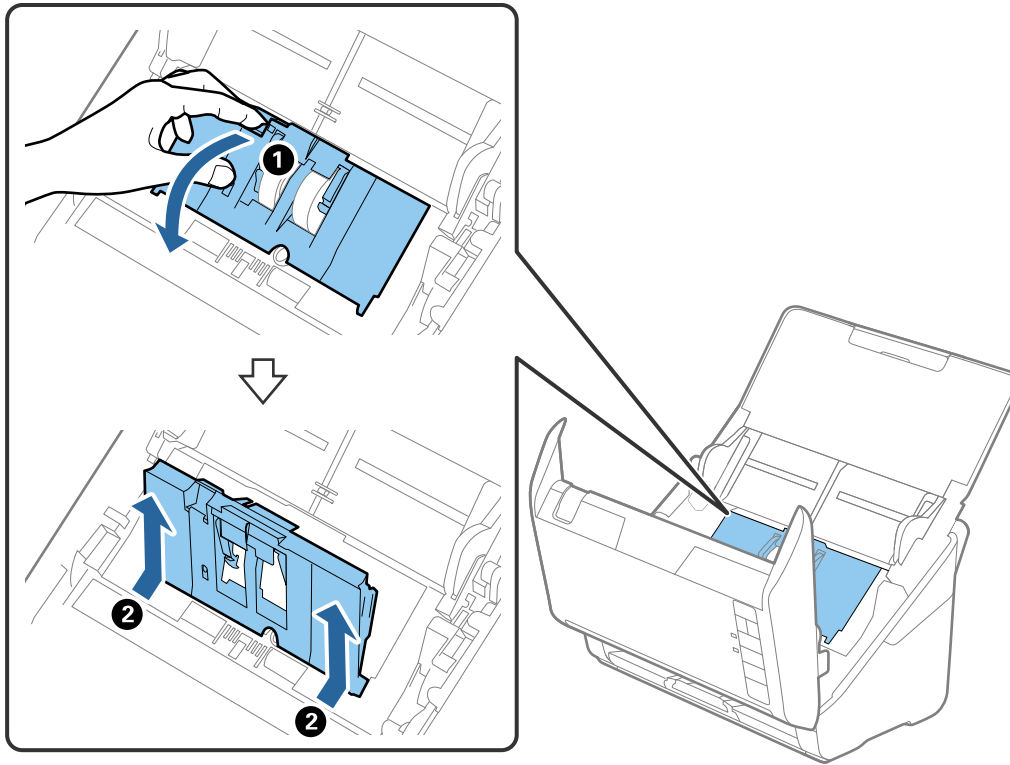

5. Trekk så fiksturen av rulleraksen og så glir du og fjerner de monterte oppsamlingsrullene.

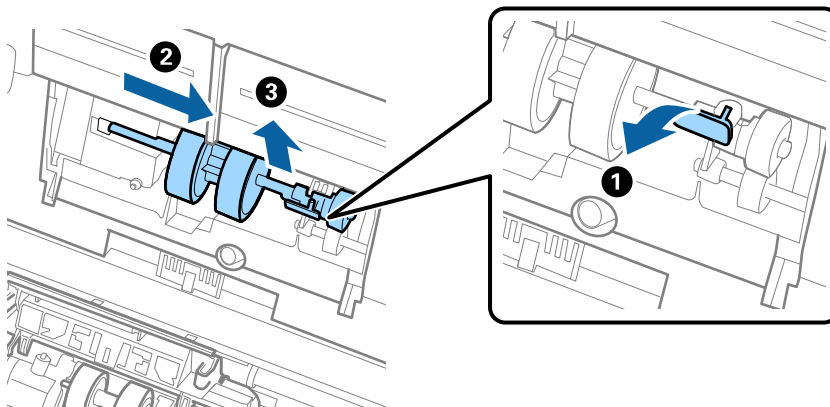

Forsiktighetsregel:

Ikke dra ut oppsamlingsrullen med makt. Dette kan skade innsiden av skanneren.

Vedlikehold

6. Mens du holder fiksturen nede, glir du den nye oppsamlingsrullen til venstre og setter den inn i hullet i hoveddelen. Trykk fiksturen for å sikre den.

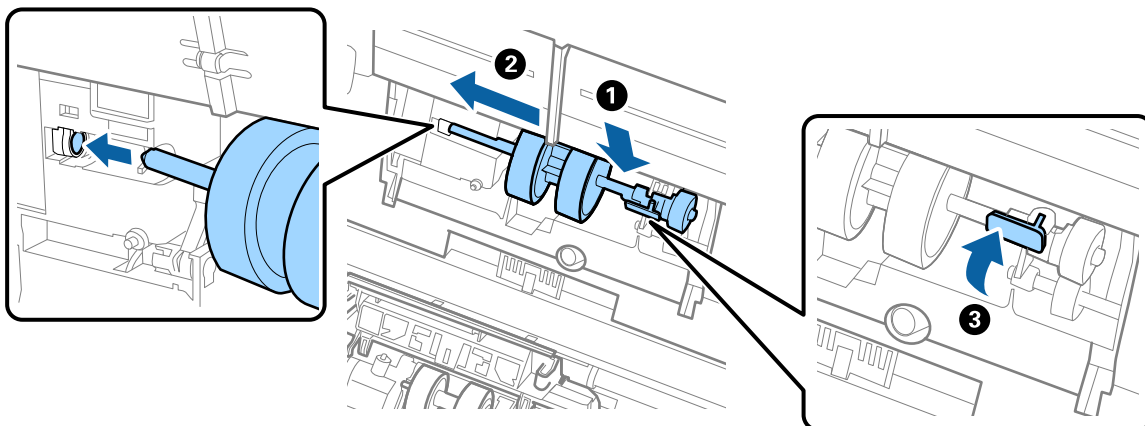

7. Sett kanten av dekselet til oppsamlingsrullen inn i sporet og gli den inn. Lukk dekselet godt.

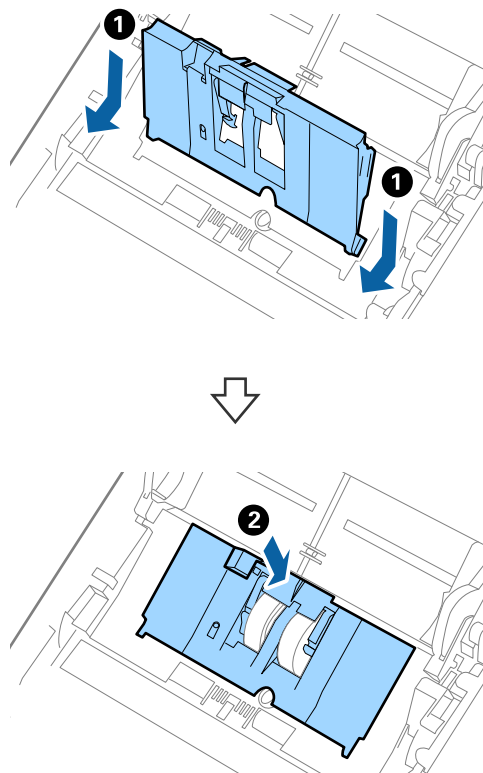

Vedlikehold

! Forsiktighetsregel:

- ❑ Sørg for at oppsamlingsdekselet er riktig lukket.
- ❑ Kontroller at oppsamlingsrullene er riktig montert hvis det er vanskelig å lukke dekselet.
- ❑ Ikke monter dekselet mens det er hevet.

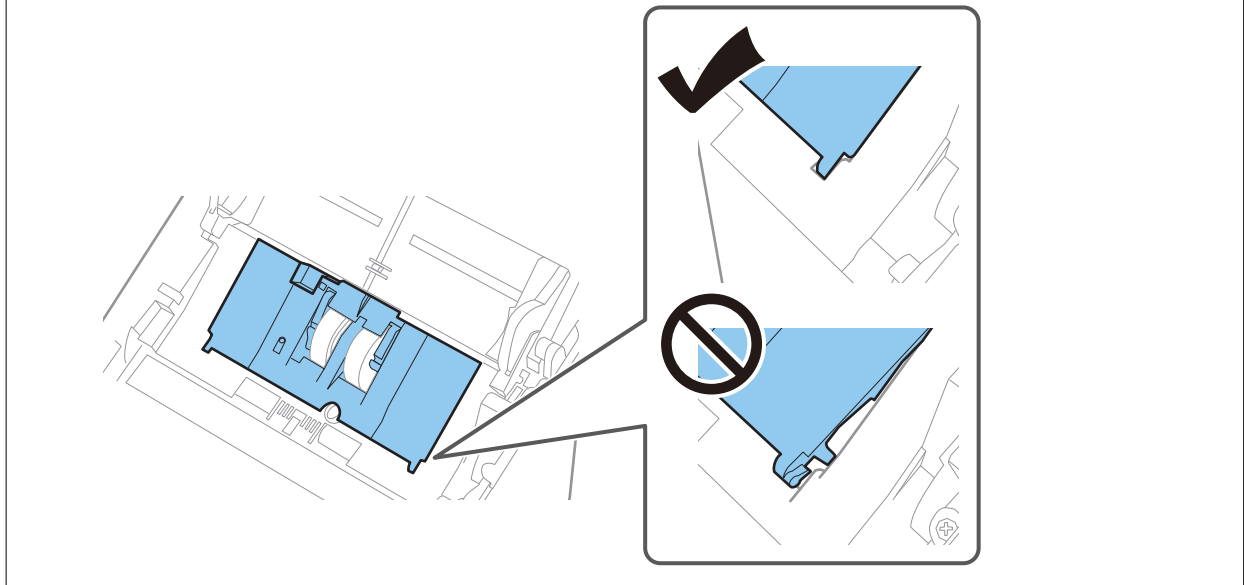

8. Dytt krokene på begge sider av dekselet til oppsamlingsrullen for å åpne dekselet.

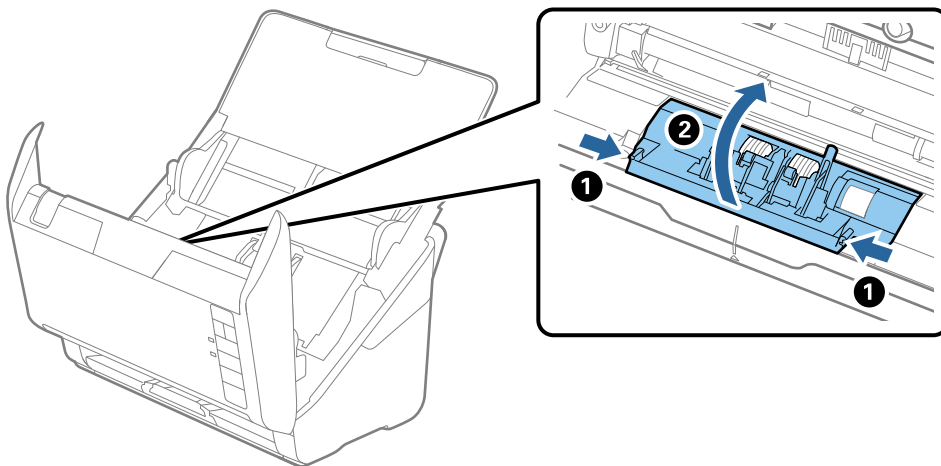

Vedlikehold

- Løft venstre side av separasjonsrullen og så glir du og fjerner de monterte separasjonsrullene.

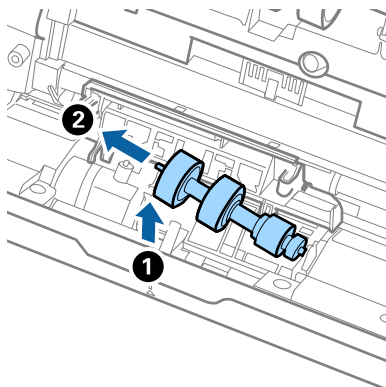

- Sett den nye aksen for separasjonsrullen inn i hullet på høyre side, og så senker du rullen.

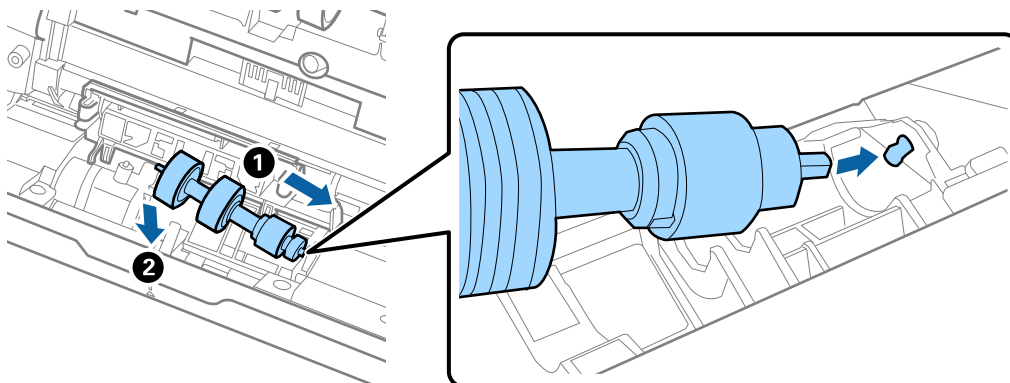

- Lukk dekselet for separasjonsrullen.

**Forsiktighetsregel:**

Kontroller at separasjonsrullene er riktig montert hvis det er vanskelig å lukke dekselet.

- Lukk skannerdekselet.
- Sett inn strømadapteren og slå så på skanneren.
- Tilbakestill skannenummeret med Epson Scan 2 Utility.

Merknad:

Avhend oppsamlingsrullen og separasjonsrullen i henhold til lokale regler og bestemmelser. Ikke demonter dem.

Relatert informasjon

➔ [“Koder for rullerset” på side 17](#)

Tilbakestille antall skanner

Tilbakestill antall skanner ved å bruke Epson Scan 2 Utility etter du bytter ut rullersetet.

- Slå på skanneren.

Vedlikehold

2. Start Epson Scan 2 Utility.

❑ Windows 10

Klikk Start-knappen og velg **EPSON > Epson Scan 2 > Epson Scan 2 Utility**.

❑ Windows 8.1/Windows 8

Start-skjerm > Apper > Epson > Epson Scan 2 Utility.

❑ Windows 7

Klikk Start-knappen og velg **Alle programmer (eller Programmer) > EPSON > Epson Scan 2 > Epson Scan 2 Utility**.

❑ Mac OS

Velg **Gå > Programmer > EPSON Software > Epson Scan 2 Utility**.

Merknad:

Du kan også starte Epson Scan 2 Utility fra Epson FastFoto eller Epson ScanSmart.

Klikk **Innstillinger > Skannerinnstillinger-fanen > Enhetsinnstillinger**.

3. Klikk **Telleverk**-fanen.

Merknad:

Når du skanner bilder med Epson FastFoto, teller hvert skann som **Dobbeltsidig**, selv om baksiden av bildene er blanke. Men, dette påvirker ikke levetiden til rullersettet.

4. Klikk **Tilbakestill** for rullersettet.

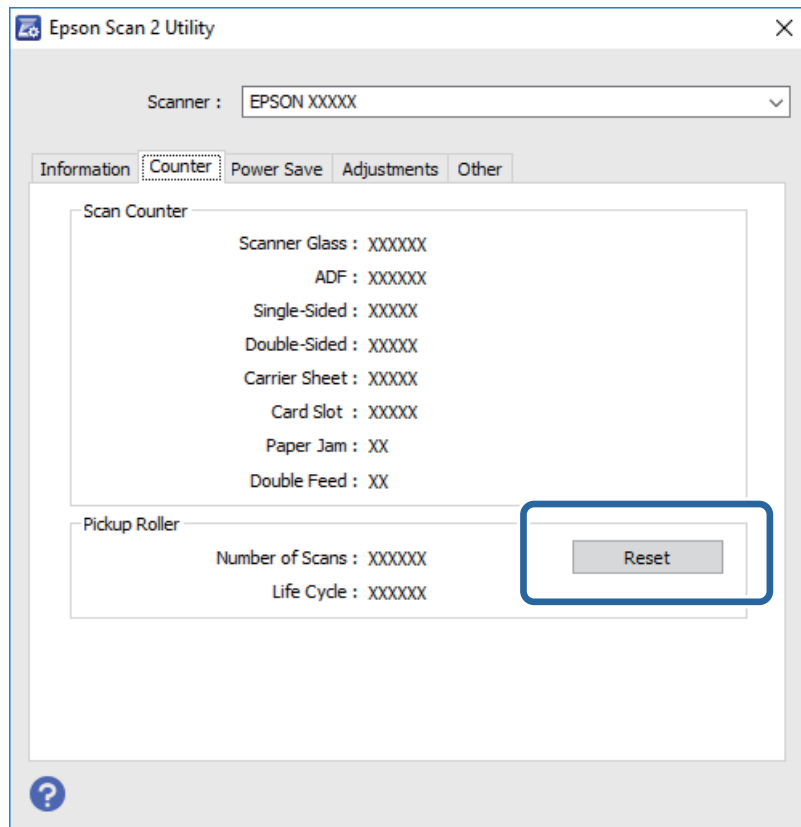

Relatert informasjon

➔ [“Bytte ut rullersettet”](#) på side 107

Energisparing

Du kan spare energi ved å bruke hvilemodus eller auto strøm av-modus når ingen operasjoner blir utført av skanneren. Du kan angi tidsperioden før skanneren går inn i hvilemodus og slår seg av automatisk. Økning vil påvirke produktets energieffektivitet. Tenk på miljøet før du gjør endringer.

1. Start Epson Scan 2 Utility.

- Windows 10

Klikk Start-knappen og velg **EPSON > Epson Scan 2 > Epson Scan 2 Utility**.

- Windows 8.1/Windows 8

Start-skjerm > Apper > Epson > Epson Scan 2 Utility.

- Windows 7

Klikk Start-knappen og velg **Alle programmer (eller Programmer) > EPSON > Epson Scan 2 > Epson Scan 2 Utility**.

- Mac OS

Velg **Gå > Programmer > EPSON Software > Epson Scan 2 Utility**.

Merknad:

Du kan også starte Epson Scan 2 Utility fra Epson FastFoto eller Epson ScanSmart.

Klikk **Innstillinger > Skannerinnstillinger-fanen > Enhetsinnstillinger**.

2. Klikk **Strømsparing**-fanen.

3. Angi **Hvilemodustimer (minutter)** eller **Utkoblingstimer (minutter)**, og klikk så **Angi**.

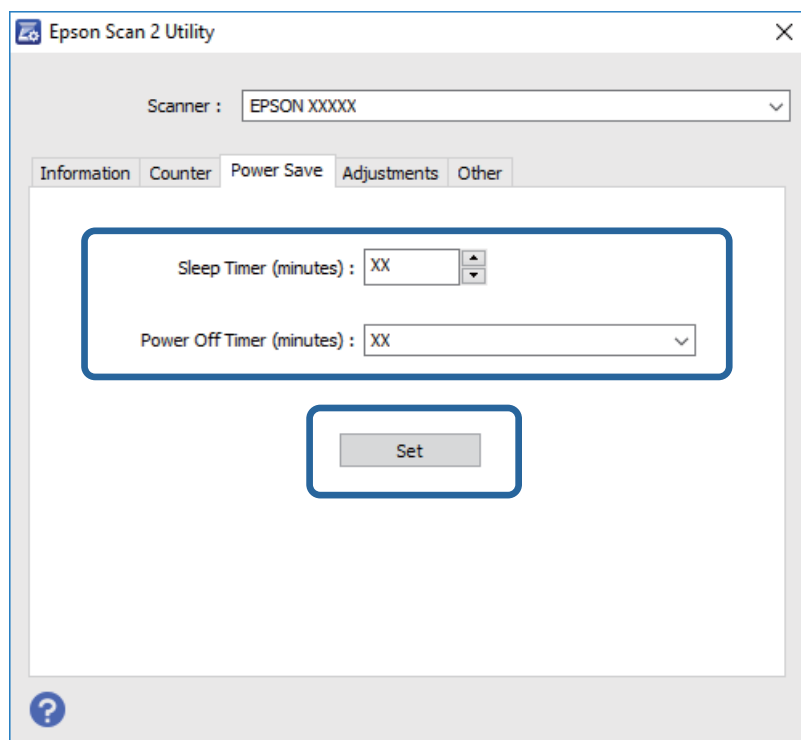

Transportere skanneren

Når du må transportere skanneren for flytting eller reparasjoner, må du følge trinnene under for å pakke skanneren.

1. Trykk -knappen for å slå av skanneren.
2. Koble strømadapteren fra skanneren.
3. Fjern USB-kabelen.
4. Lukk innskuffen og utskuffen.

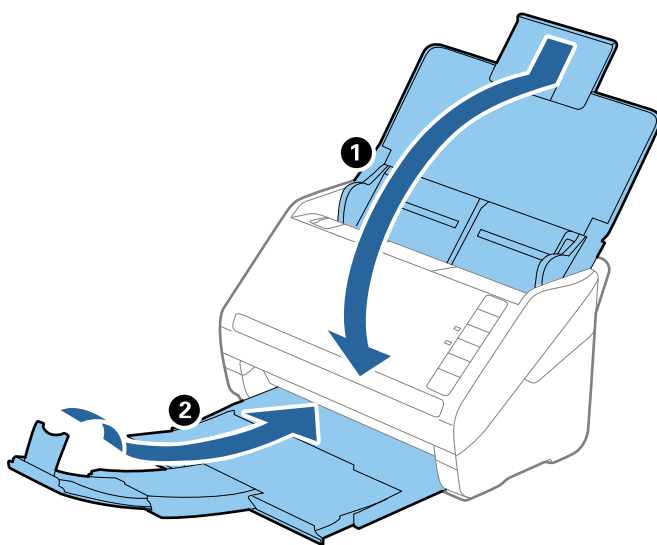
**Forsiktighetsregel:**

Sørg for at du lukker utskuffen godt, ellers kan den bli skadet under transport.

5. Fest emballasjen som fulgte med skanneren og pakk deretter skanneren ned igjen i originallesken eller en solid eske.

Oppdatere programmer og fastvare

Du kan bli kvitt visse problemer og forbedre eller legge til funksjoner ved å oppdatere programmene og fastvaren. Forsikre deg om at du bruker den seneste versjonen av programmene og fastvaren.

**Forsiktighetsregel:**

Ikke slå av datamaskinen eller skanneren under oppdatering.

1. Kontroller at skanneren og datamaskinen er koblet sammen, og at datamaskinen er koblet til Internett.

Vedlikehold

2. Start EPSON Software Updater, og oppdater programmene eller fastvaren.

Windows 10

Klikk på Start-knappen og velg **Epson Software > EPSON Software Updater**.

Windows 8.1/Windows 8

Angi programvarens navn i søkeboksen og velg deretter det viste ikonet.

Windows 7

Klikk Start-knappen, og velg deretter **Alle programmer** eller **Programmer > Epson Software > EPSON Software Updater**.

Mac OS

Velg **Finder > Gå > Programmer > Epson Software > EPSON Software Updater**.

Merknad:

Hvis du ikke finner programmet du vil oppdatere i listen, kan du ikke oppdatere det ved hjelp av EPSON Software Updater. Se etter seneste versjoner av programmene på Epsons lokale nettside.

<http://www.epson.com>

Problemløsning

Problemer med skanneren

Skannerlys indikerer en feil

Sjekk følgende hvis skannerlysene indikerer en feil.

- Sørg for at ingen originaler sitter fast i skanneren.
- Ved mating av flere originaler, må du åpne ADF-dekselet og fjerne originalene. Lukk så ADF-dekselet.
- Sørg for at skannerdekselet er lukket.
- Sørg for at skanneren er riktig koblet til datamaskinen.
Hvis det har oppstått en feil med Wi-Fi-tilkobling, må du sjekke innstillingene for Wi-Fi-tilkoblingen.
- Sørg for at programmene er riktig installert.
- Hvis fastvareoppdateringen mislykkes og skanneren går inn i gjenopprettelsesmodus, må du oppdatere fastvaren igjen med en USB-tilkobling.
- Slå av skanneren og slå den på igjen. Hvis dette ikke løser problemet, kan skanneren ha en funksjonssvikt eller lyskilden i skannerenheten må muligens byttes ut. Kontakt forhandleren.

Relatert informasjon

- ➔ [“Feilindikatorer” på side 14](#)
- ➔ [“Originalen setter seg ofte fast i skanneren” på side 118](#)

Skanneren blir ikke slått på

- Sørg for at strømadapteren er ordentlig koblet til skanneren og et strømuttak.
- Sjekk at strømuttaket fungerer. Koble en annen enhet til strømuttaket og sjekk at du kan slå den på.

Problemer med papirmating

Bilder mates feil

Sørg for følgende ved feilmating.

- Flat ut bøyde bilder med til en tykkelse på under 2 mm (0,07 tommer). Det er best å skanne bøyde bilder i omgivelser mellom 15 til 25 °C (59 til 77 °F) med 40 til 60 % luftfuktighet. Skanning av bilder ved lavere temperaturer kan føre til at bildene bøyer seg.
- Bilder kan klistre seg sammen avhengig av papirtype og tykkelse. Det er best å skanne bilder i omgivelser mellom 15 til 25 °C (59 til 77 °F) med 40 til 60 % luftfuktighet for å hindre at bilder klistrer seg sammen.

Problemløsning

- ❑ Hvis skanner de samme bildene mange ganger, kan de klistre seg sammen. Hvis de klistrer seg sammen, mat de én av gangen.
- ❑ Reduser antall bilder som legges inn av gangen.

Flere originaler mates inn

Dersom flere originaler mates inn, må du åpne skannerdekselet og fjerne originalene. Lukk så skannerdekselet. Prøv det følgende om flere originaler mates inn ofte.

- ❑ Dersom du laster inn originaler som ikke støttes, kan skanneren mate inn flere originaler samtidig.
- ❑ Rengjør rullene på innsiden av skanneren.
- ❑ Reduser antall originaler som blir plassert om gangen.
- ❑ Trykk **▶**-knappen for å senke skannehastigheten.
- ❑ Bruk **Modus for automatisk mating** i Epson ScanSmart og skann originaler enkeltvis.

Klikk  **Innstillinger** > **Skannerinnstillinger**-fanen > **Skanningsinnstillinger**-knappen > **Hovedinnstillinger**-fanen på Epson Scan 2-vinduet og angi **Modus for automatisk mating**.

Relatert informasjon

➔ [“Rengjøre innsiden av skanneren” på side 102](#)

Fjerne originaler som sitter fast fra skanneren

Dersom en original har satt seg fast i skanneren, kan du følge disse trinnene for å fjerne den.

1. Fjern alle originaler som ligger i innskuffen.
2. Trekk spaken for åpning av dekselet og åpne skannerdekselet.

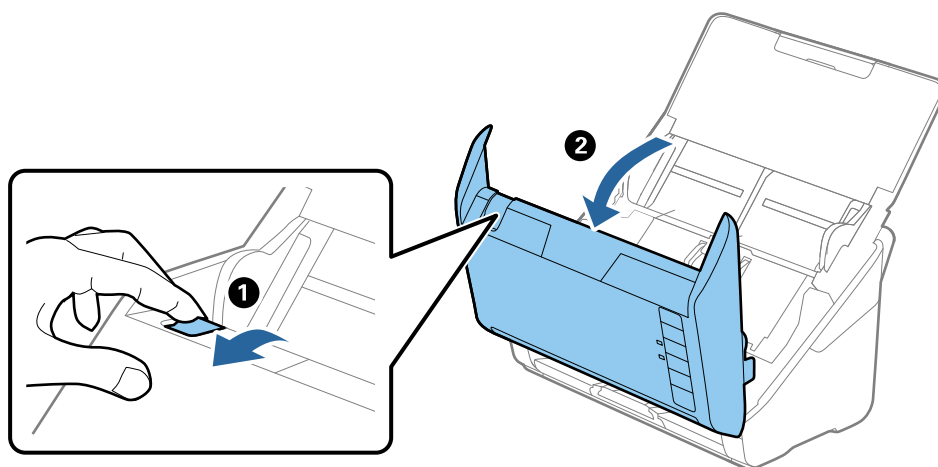

Problemløsning

3. Fjern eventuelle originaler som ligger i skanneren forsiktig.

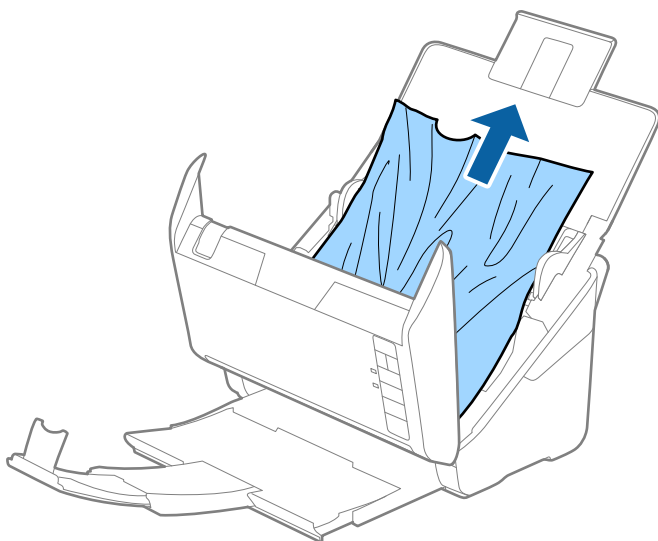

4. Trekk ut eventuelle fastsittende originaler forsiktig fra utskuffen i pilretningen hvis du ikke kan trekke originalene rett opp.

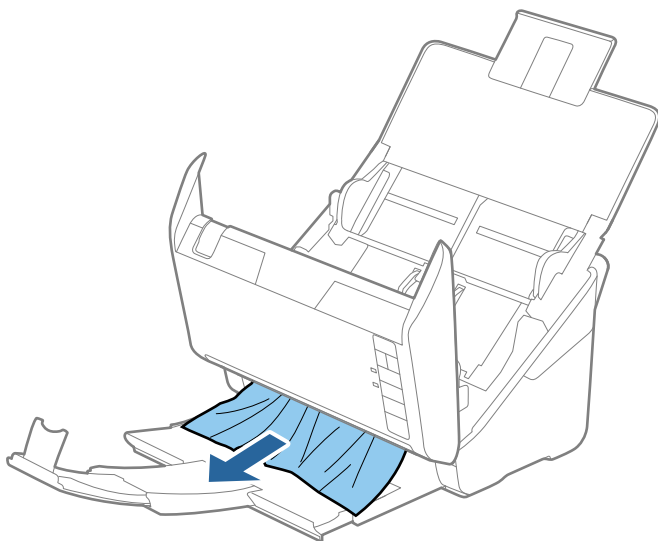
**Forsiktighetsregel:**

Sørg for at det ikke er noe papir inne i skanneren.

5. Lukk skannerdekselet.

Originalen setter seg ofte fast i skanneren

Dersom originalen ofte setter seg fast i skanneren, kan du prøve det følgende.

- Trykk ►-knappen for å senke skannehastigheten.
- Rengjør rullene på innsiden av skanneren.

Problemløsning

- ❑ Dersom originalene som mates ut setter seg fast i utskuffen, må du oppbevare utskuffen og ikke bruke den.

Relatert informasjon

- ➔ [“Rengjøre innsiden av skanneren” på side 102](#)

Originalene blir skitne

Rengjør innsiden av skanneren.

Relatert informasjon

- ➔ [“Rengjøre innsiden av skanneren” på side 102](#)

Skannehastighet går ned ved kontinuerlig skanning

Ved kontinuerlig skanning med ADF, senkes skannehastigheten for å forhindre at skannermekanismen overopphetes og blir skadet. Du kan imidlertid fortsette å skanne.

For å vanlig skannehastighet igjen, må du la skanneren stå inaktiv i minst 30 minutter. Skannehastighet gjenopprettes ikke selv om strømmen er av.

Skanningen tar lang tid

- ❑ Når oppløsningen er høy, kan skanning ta litt tid.
- ❑ Datamaskiner med USB 3.0-porter (SuperSpeed) eller USB 2.0-porter (høy hastighet) kan skanne raskere enn de med USB 1.1-porter. Hvis du bruker en USB 3.0- eller USB 2.0-port sammen med skanneren, må du kontrollere at den oppfyller systemkravene.
- ❑ Når du bruker sikkerhetsprogramvare, må du ekskludere TWAIN.log-filen fra kontroll eller angi TWAIN.log som en skrivebeskyttet fil. For mer informasjon om sikkerhetsprogramvarens funksjoner, kan du se hjelpavsnittet og annet som leveres med programvaren. TWAIN.log-filen lagres på følgende plassering.
C:\Users\\AppData\Local\Temp

Skanneproblemer med Epson FastFoto

Synlige rette linjer

Rette linjer kan vises på bildet når støv eller smuss kommer på innsiden av skanneren.



- Rengjør glassoverflatene på innsiden av skanneren med et genuint Epson-rengjøringssett eller mikrofiberkluten som fulgte med skanneren.
- Fjern støv, smuss eller anre partiukler foran og bak bildene dine.
- Med **Reduser linjer og striper**-funksjonen, kan du redusere vertikale linjer eller streker på det skannede bildet, forårsaket av smuss på glassoverflaten i skanneren.

Klikk **Innstillinger** > **Avanserte innstillinger**-fanen og aktiver så **Reduser linjer og striper**.

Merknad:

Avhengig av smusset, linjene og strekene kan det hende de ikke reduseres som de skal.

- Med **Oppdag smuss på glass**-funksjonen, vises varslingsmeldingen når smuss oppdages på skannerglassplaten. Klikk **Innstillinger** > **Skannerinnstillinger**-fanen > **Enhetsinnstillinger**, og så på **Skannerinnstilling**-fanen på **Epson Scan 2 Utility**-skjermen. Velg en innstilling for **Oppdag smuss på glass**, og klikk så på **Angi**. Når en varslingsmelding vises, rengjør glassoverflatene på innsiden av skanneren med et genuint Epson-rengjøringssett eller mikrofiberkluten som fulgte med skanneren.

Merknad:

- Avhengig av smusset, kan det hende det ikke oppdages.*
- Hvis deteksjonen ikke fungerer som den skal, velg et nivå fra **På-Lav**, **På-Høy**, eller **Av**.*

Relatert informasjon

➔ [“Rengjøre innsiden av skanneren” på side 102](#)

Bildekvaliteten er dårlig

- Bruk en myk, tørr klut (som mikrofiberkluten som fulgte med skanneren) til å fjerne støv, smuss eller andre partikler foran eller bak bildene.

Problemløsning

- ❑ Hvis oppløsning (DPI) er lav, øk oppløsningen og skann på nytt.
Klikk **Innstillinger** > **Skanneinnstillinger**-fanen, og velg oppløsning (DPI) for å skanne.

Trykk på skanneknappen starter ikke Epson FastFoto

- ❑ Sørg for at følgende programmer er installert:
 - ❑ Epson FastFoto
 - ❑ Epson Scan 2
 - ❑ Epson Event Manager

Hvis programmene ikke er installert, installer de på nytt.

Merknad:

Se følgende for å sjekke programmene.

Windows 10: Høyreklikk på startknappen og velg **Kontrollpanel** > **Programmer** > **Programmer og funksjoner**.

Windows 8.1/Windows 8: Velg **Skrivebord** > **Innstillinger** > **Kontrollpanel** > **Programmer** > **Programmer og funksjoner**.

Windows 7: Klikk på startknappen og velg **Kontrollpanel** > **Programmer** > **Programmer og funksjoner**.

Mac OS: Velg **Gå** > **Programmer** > **EPSON Software**.

- ❑ Klikk **Innstillinger** > **Skannerinnstillinger**-fanen, og sjekk følgende:
 - ❑ Sørg for at **Skanner** er riktig valgt. Hvis ikke, klikk **Endre** og velg skanneren.
 - ❑ Når du bruker samme skanner via Wi-Fi, klikk **Endre** og sørg for at skanneren er parett med datamaskinen. Hvis skanneren ikke er listet, sjekk at Wi-Fi-tilkoblingen fungerer som den skal.
 - ❑ Klikk **Velg program**, og sørg for at **Epson FastFoto** er valgt.
- ❑ Kontroller at en annen datamaskin ikke er koblet til via USB. En USB-tilkobling har prioritet over en Wi-Fi-tilkobling. Hvis en annen datamaskin er koblet til via USB, kobler du den fra.
- ❑ Forsikre deg om at Epson FastFoto og andre programmer er installert riktig.
- ❑ Slå den trådløse ruterer av og på igjen.
- ❑ For Mac OS X-brukere: Sørg for at du velger nettverket som har prioritet på Mac OS X.

Relatert informasjon

➔ [“Installere programmene” på side 132](#)

Kan ikke dele eller laste opp bilder til en nettsjeneste

- ❑ Sørg for at du oppgir riktig informasjon under innlogging.
- ❑ Sørg for at tjenesten er aktiv. Tjenesten kan være nede grunnet systemvedlikehold. Se nettsiden til tjeneste for mer informasjon.

Varsel om glassmuss går ikke bort

Hvis varslingen om smuss på glassoverflaten ikke går bort etter du har rengjort skanneren, sjekk glassoverflaten på nytt. Hvis det er riper på glasset vil disse regnes som smuss.

Glasset må i slikt tilfelle erstattes. Kontakt lokalforhandleren for reparasjon.

Skanneproblemer med Epson ScanSmart

Kan ikke starte Epson ScanSmart

Sørg for at skanneren er riktig koblet til datamaskinen.

- Sørg for at følgende programmer er installert:

- Epson ScanSmart
- Epson Scan 2
- Epson Event Manager

Hvis programmene ikke er installert, installer de på nytt.

Merknad:

Se følgende for å sjekke programmene.

Windows 10: Høyreklikk på startknappen og velg **Kontrollpanel** > **Programmer** > **Programmer og funksjoner**.

Windows 8.1/Windows 8: Velg **Skrivebord** > **Innstillinger** > **Kontrollpanel** > **Programmer** > **Programmer og funksjoner**.

Windows 7: Klikk på startknappen og velg **Kontrollpanel** > **Programmer** > **Programmer og funksjoner**.

Mac OS: Velg **Gå** > **Programmer** > **EPSON Software**.

- Sjekk følgende når du bruker skanneren over et nettverk.

- Kontroller at Wi-Fi-tilkoblingen fungerer som den skal.

Slå den trådløse ruteren av og på igjen.

- Pass på at du velger riktig skanner.

Klikk  **Innstillinger** i **Epson ScanSmart**, **Gjennomgå skanninger** eller på **Velg handling**-vinduet, og klikk deretter på **Skannerinnstillinger**-fanen > **Endre** for å bekrefte eller pare skanneren på nytt med datamaskinen.

- Kontroller at en annen datamaskin ikke er koblet til via USB. En USB-tilkobling har prioritet over en Wi-Fi-tilkobling. Hvis en annen datamaskin er koblet til via USB, kobler du den fra.

- For Mac OS-brukere:

Sørg for at du velger nettverket som har prioritet på Mac OS.

- Sjekk følgende når du bruker skanneren med en USB-kabel.

- Sørg for at USB-kabelen er ordentlig koblet til skanneren og datamaskinen.

- Bruk USB-kabelen som fulgte med skanneren.

- Koble skanneren direkte til datamaskinens USB-port. Skanneren fungerer kanskje ikke slik den skal hvis den er koblet til datamaskinen via en eller flere USB-hubber.

- Pass på at skanneren er slått på.

- Vent til statuslampen slutter å blinke, noe som indikerer at skanneren er klar til å skanne.

- Hvis du bruker TWAIN-kompatible programmer, må du kontrollere at riktig skanner er valgt som innstilling for skanner eller kilde.

Relatert informasjon

➔ [“Installere programmene” på side 132](#)

Rette linjer vises ved skanning fra ADF

- Rengjør ADF.

Rette linjer kan vises på bildet hvis søppel og skitt har kommet inn i ADF.

- Fjern alt søppel og skitt som fester seg til originalen.

Relatert informasjon

➔ [“Rengjøre innsiden av skanneren” på side 102](#)

Forskyvning vises i bakgrunnen av bilder

Bilder på baksiden av originalen kan vises på det skannede bildet.

- Når **Automatisk**, **Farge** eller **Gråtoner** er valgt som **Bildetype**.

- Sjekk at **Fjern bakgrunn** er valgt.

Klikk  **Innstillinger** i **Epson ScanSmart**, **Gjennomgå skanninger** eller på **Velg handling**-vinduet, og klikk deretter på **Skannerinnstillinger**-fanen > **Skanningsinnstillinger**-knappen > **Avanserte innstillinger**-fanen på **Epson Scan 2**-vinduet > **Fjern bakgrunn**.

- Sjekk at **Tekstforbedring** er valgt.

Klikk  **Innstillinger** i **Epson ScanSmart**, **Gjennomgå skanninger** eller på **Velg handling**-vinduet > **Skannerinnstillinger**-fanen > **Skanningsinnstillinger**-knappen > **Avanserte innstillinger**-fanen i **Epson Scan 2**-vinduet > **Tekstforbedring**.

- Når **Svart-hvitt** er valgt som **Bildetype**.

- Sjekk at **Tekstforbedring** er valgt.

Klikk  **Innstillinger** i **Epson ScanSmart**, **Gjennomgå skanninger** eller på **Velg handling**-vinduet, og klikk deretter på **Skannerinnstillinger**-fanen > **Skanningsinnstillinger**-knappen > **Avanserte innstillinger**-fanen på **Epson Scan 2**-vinduet > **Tekstforbedring**.

Avhengig av tilstanden til det skannede bildet klikker du **Innst.** og prøver å sette et lavere nivå for **Kantforbedring** eller et høyere nivå for **Støyreduksjonsnivå**.

Skannet bilde eller tekst er uskarp

Du kan justere utseendet til det skannede bildet eller teksten ved å øke oppløsningen eller justere bildekvaliteten.

- Prøv å øke oppløsningen og deretter skanne.

Angi oppløsningen som er best egnet for formålet til det skannede bildet ditt.

Klikk  **Innstillinger** i **Epson ScanSmart**, **Gjennomgå skanninger** eller på **Velg handling**-vinduet, og klikk deretter på **Skannerinnstillinger**-fanen > **Skanningsinnstillinger**-knappen > **Hovedinnstillinger**-fanen på **Epson Scan 2**-vinduet > **Oppløsning**.

Problemløsning

- Kontroller at Tekstforbedring er valgt.

Klikk  **Innstillinger** i **Epson ScanSmart**, **Gjennomgå skanninger** eller på **Velg handling**-vinduet, og klikk deretter på **Skannerinnstillinger**-fanen > **Skanningsinnstillinger**-knappen > **Avanserte innstillinger**-fanen på Epson Scan 2-vinduet > **Tekstforbedring**.

- Når **Svart-hvitt** er valgt som **Bildetype**.

Avhengig av tilstanden til det skannede bildet klikker du **Innst.** og prøver å sette et lavere nivå for **Kantforbedring** eller et høyere nivå for **Støyreduksjonsnivå**.

- Hvis du skanner i JPEG-format, kan du prøve å endre komprimeringsnivået.

Klikk  **Innstillinger** i **Epson ScanSmart**, **Gjennomgå skanninger** eller på **Velg handling**-vinduet, og klikk deretter på **Lagre innstillinger**-fanen > **Alternativer**-knappen.

Oversikt over anbefalte oppløsninger for dine formål

Se listen og still inn oppløsningen som er best egnet for formålet for det skannede bildet ditt.

Formål	Oppløsning (referanse)
Vises på en skjerm Sende over e-post	Opptil 200 dpi
Bruke optisk tegngjenkjenning (Optical Character Recognition, OCR) Opprette en tekstsøkbar PDF	200 til 300 dpi
Utskrift via skiver Sende via faks	200 til 300 dpi

Det vises moaré (vevliggende skygger)

Hvis originalen er et trykt dokument, kan moaré (vevliggende skygger) vises på det skannede bildet.

- Sjekk at **Derastrering** er valgt.

Klikk  **Innstillinger** i **Epson ScanSmart**, **Gjennomgå skanninger** eller på **Velg handling**-vinduet, og klikk deretter på **Skannerinnstillinger**-fanen > **Skanningsinnstillinger**-knappen > **Avanserte innstillinger**-fanen på Epson Scan 2-vinduet > **Derastrering**.



- Endre oppløsningen, og skann på nytt.

Klikk  **Innstillinger** i **Epson ScanSmart**, **Gjennomgå skanninger** eller på **Velg handling**-vinduet, og klikk deretter på **Skannerinnstillinger**-fanen > **Skanningsinnstillinger**-knappen > **Hovedinnstillinger**-fanen på Epson Scan 2-vinduet > **Oppløsning**.

Kanten av originalen blir ikke skannet med automatisk oppdaging av originalens størrelse

Avhengig av originalen kan kanten på originalen ikke skannes ved automatisk registrering av originalens størrelse

- Klikk  **Innstillinger** i **Epson ScanSmart**, **Gjennomgå skanninger** eller på **Velg handling**-vinduet, og klikk deretter på **Skannerinnstillinger**-fanen > **Skanningsinnstillinger**-knappen.

I Epson Scan 2, velger du **Hovedinnstillinger**-fanen og så velger du **Dokumentstørrelse** > **Innst.** I **Innstillinger for papirstørrelse**-vinduet, justerer du **Beskjæringsmarg for størrelse "Automatisk"**.

- Avhengig av originalen, kan muligens ikke arealet til originalen oppdages riktig med bruk av **Automatisk registrering**-funksjonen. Velg passende størrelse for originalen fra **Dokumentstørrelse**-listen.

Klikk  **Innstillinger** i **Epson ScanSmart**, **Gjennomgå skanninger** eller på **Velg handling**-vinduet, og klikk deretter på **Skannerinnstillinger**-fanen > **Skanningsinnstillinger**-knappen.

I Epson Scan 2 klikker du **Hovedinnstillinger**-fanen og så klikker du **Dokumentstørrelse**.

Merknad:

Dersom størrelsen til originalen du vil skanne ikke er i listen, velger du **Tilpass**, og så oppretter du størrelsen manuelt.

Klikk  **Innstillinger** i **Epson ScanSmart**, **Gjennomgå skanninger** eller på **Velg handling**-vinduet, og klikk deretter på **Skannerinnstillinger**-fanen > **Skanningsinnstillinger**-knappen.

I Epson Scan 2 klikker du **Hovedinnstillinger**-fanen og så klikker du **Tilpass** i **Dokumentstørrelse**.

Tegn gjenkjennes ikke riktig

Kontroller følgende for å øke gjenkjenningsgraden for OCR (optisk tegngjenkjenning).

- Sjekk at originalene plasseres rett.
- Bruk en original med klar tekst. Tekstgjenkjenning kan avta for følgende originaltyper.
 - Originaler som har blitt kopiert flere ganger
 - Originaler mottatt via faks (ved lav oppløsning)
 - Originaler der mellomrommet mellom bokstaver eller linjer er for lite
 - Originaler med linjer eller understreking over teksten
 - Originaler med håndskrevet tekst
 - Originaler med brett eller krøller
- Papirtype laget av termisk papir, som kvitteringer, kan forringes på grunn av alder eller friksjon. Skann dem så snart som mulig.
- Når du lagrer til Microsoft® Office- eller **Søkbare PDF**-filer, må du sørge for at riktige språk er valgt. Sjekk **Språk** på hvert lagringsinnstillingsvindu.

Utvide eller forminske det skannede bildet

Når du utvider eller forminsker det skannede bildet, kan du justere utvidelsesforhold ved å bruke **Justeringer**-funksjonen i Epson Scan 2 Utility. Denne funksjonen er bare tilgjengelig for Windows.

Merknad:

Epson Scan 2 Utility er et av programmene som følger med skannerprogramvaren.

Problemløsning

1. Start Epson Scan 2 Utility.
 - Windows 10
Klikk Start-knappen og velg **EPSON > Epson Scan 2 > Epson Scan 2 Utility**.
 - Windows 8.1/Windows 8
Angi programvarens navn i søkeboksen og velg deretter det viste ikonet.
 - Windows 7
Klikk Start-knappen og velg **Alle programmer** eller **Programmer > EPSON > Epson Scan 2 > Epson Scan 2 Utility**.
2. Velg **Justeringer**-fanen.
3. Bruk **Utvidelse/sammentrekning** for å justere utvidelsesforholdet for skannede bilder.
4. Klikk **Angi** for å bruke innstillingene for skanneren.

Kan ikke løse problemer i det skannede bildet

Hvis du har prøvd alle løsningene og ikke har løst problemet, kan du initialisere programinnstillingene med Epson Scan 2 Utility.

Merknad:

Epson Scan 2 Utility er et av programmene som følger med skannerprogramvaren.

1. Start Epson Scan 2 Utility.
 - Windows 10
Klikk på Start-knappen og velg **EPSON > Epson Scan 2 Utility**.
 - Windows 8.1/Windows 8
Angi programvarens navn i søkeboksen og velg deretter det viste ikonet.
 - Windows 7
Klikk Start-knappen og velg **Alle programmer** eller **Programmer > EPSON > Epson Scan 2 > Epson Scan 2 Utility**.
 - Mac OS
Velg **Gå > Programmer > Epson Software > Epson Scan 2 Utility**.
2. Velg **Annet**-fanen.
3. Klikk på **Tilbakestill**.

Merknad:

Dersom oppstart ikke løser problemet, må du avinstallere og reinstallere Epson Scan 2.

Nettverksproblemer

Når du ikke kan angi nettverksinnstillinger

Slå av enhetene du vil koble til nettverket. Vent i omtrent 10 sekunder og slå så på enhetene i følgende rekkefølge: tilgangspunkt, datamaskin eller smartenhet og så skanner. Flytt skanneren og datamaskinen eller smartenheten nærmere tilgangspunktet for å hjelpe med radiobølgekommunikasjon, og prøv så å angi nettverksinnstillinger igjen.

Kan ikke koble til fra enheter selv om nettverksinnstillinger fungerer

Hvis du ikke kan koble datamaskinen eller smartenheten til skanneren selv om nettverksstatusarket viser at alt fungerer som det skal, se følgende.

- ❑ Når du bruker flere trådløse rutere samtidig, kan du kanskje ikke kunne bruke skanneren fra en datamaskin eller smartenhet, avhengig av innstillingene til de trådløse routerne. Koble datamaskinen eller smartenheten til den samme trådløse routeren som skanneren.

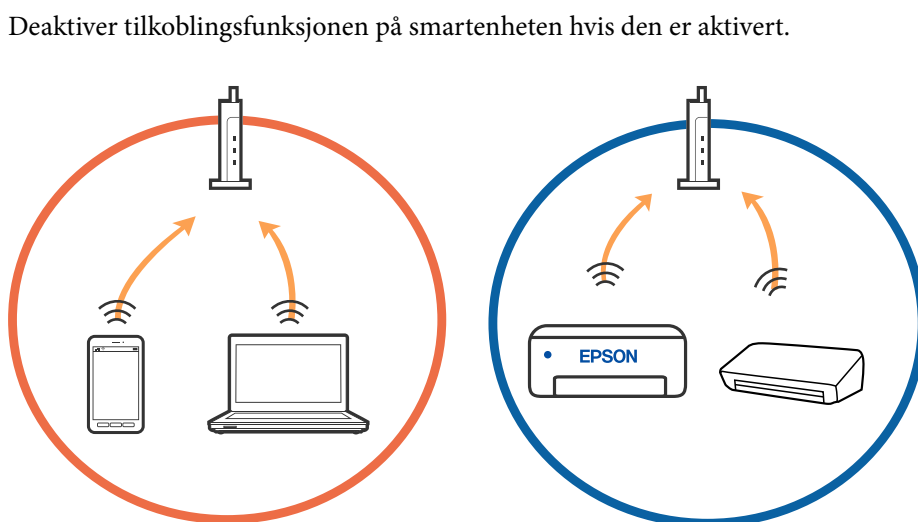

- ❑ Du vil kanskje ikke kunne koble til den trådløse routeren hvis den har flere SSID-er og enkelte enheter er koblet til ulike SSID-er på samme trådløse ruter. Koble datamaskinen eller smartenheten til samme SSID som skanneren.

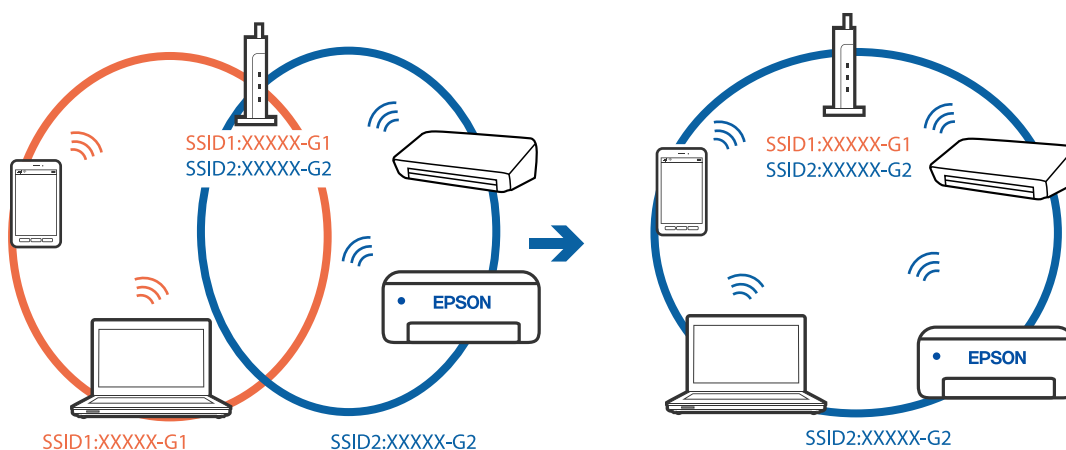

Problemløsning

- ❑ En trådløs ruter som er kompatibel med både IEEE 802.11a og IEEE 802.11g har SSID-er på 2,4 GHz og 5 GHz. Hvis du kobler datamaskinen eller smartenheten til en 5 GHz SSID, kan du ikke koble til skanneren fordi skanner kun støtter kommunikasjon over 2,4 GHz. Koble datamaskinen eller smartenheten til samme SSID som skanneren.

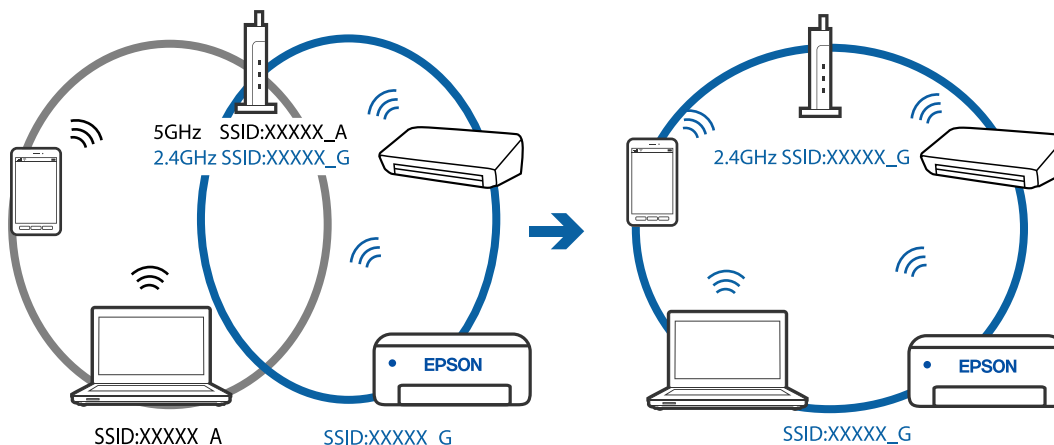

- ❑ De fleste trådløse rutere har en skillefunksjon for personvern som blokkerer kommunikasjon mellom enhetene. Hvis du ikke kan kommunisere mellom skanneren og datamaskinen eller smartenheten, selv om de er koblet til samme nettverk, kan du deaktivere skillefunksjonen for personvern på den trådløse ruter. Se bruksanvisningen som følger med den trådløse ruter for mer informasjon.

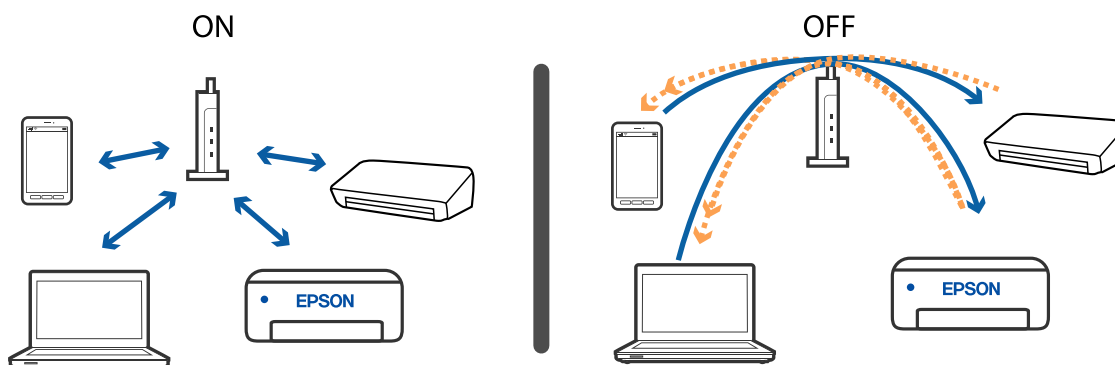

Relatert informasjon

- ➔ “Sjekk SSID som er koblet til skanneren” på side 128
- ➔ “Sjekk SSID for datamaskinen” på side 129

Sjekk SSID som er koblet til skanneren

Du kan sjekke tilkoblet SSID i EpsonNet Config.

Og du kan sjekke SSID og passord for selve skanneren på etiketten som er festet på undersiden av skanneren. Disse brukes når du kobler skanneren til med tilkobling i AP-modus.

Sjekke SSID for datamaskinen

Windows

Velg **Kontrollpanel > Nettverk og Internett > Nettverks- og delingscenter**.



Mac OS X

Klikk Wi-Fi-ikonet øverst på skjermen til datamaskinen. En liste over SSID-er vises og den tilkoblede SSID-en angis med et kontrollmerke.



Skanneren kan plutselig ikke skanne over en nettverktilkobling

- ❑ Når du har endret tilgangspunkt eller leverandør, kan du prøve å angi nettverksinnstillinger for skanneren igjen. Koble datamaskinen eller smartenheten til samme SSID som skanneren.
- ❑ Slå av enhetene du vil koble til nettverket. Vent i omtrent 10 sekunder og slå så på enhetene i følgende rekkefølge: tilgangspunkt, datamaskin eller smartenhet og så skanner. Flytt skanneren og datamaskinen eller smartenheten nærmere tilgangspunktet for å hjelpe med radiobølgekommunikasjon, og prøv så å angi nettverksinnstillinger igjen.
- ❑ Prøv å åpne hvilken som helst nettside fra datamaskinen for å sørge for at datamaskinens nettverksinnstillinger er riktige. Hvis du ikke kan åpne noen nettsider, er det et problem på datamaskinen. Se bruksanvisningen som fulgte med datamaskinen for mer informasjon.
- ❑ Sjekk at nettverksinnstillingen er riktige i Epson Scan 2 Utility.

Relatert informasjon

- ➔ [“Sjekk SSID som er koblet til skanneren” på side 128](#)
- ➔ [“Sjekk SSID for datamaskinen” på side 129](#)
- ➔ [“Kan ikke koble til fra enheter selv om nettverksinnstillinger fungerer” på side 127](#)

Skanneren kan plutselig ikke skanne med en USB-tilkobling

- ❑ Koble USB-kabelen fra datamaskinen. Høyreklikk skannerikonet som vises på datamaskinen og velg så **Fjern enhet**. Koble USB-kabelen til datamaskinen og prøv en prøveskann. Konfigurasjonen er fullført hvis skanning er mulig.
- ❑ Konfigurer USB-tilkoblingen på nytt ved å følge trinnene i [Endre tilkoblingsmetoden til en datamaskin] i denne håndboken.
- ❑ Hvis en datamaskin er koblet til skanneren via USB mens en annen datamaskin også er koblet til skanneren over en trådløs tilkobling og Epson Scan 2 kjører på datamaskinen, blir de skannede bildene lagret på trådløst tilkoblet skanner når du trykker på skannerknappen. Skann fra datamaskinen heller enn å bruke skannerknappen, eller lukk Epson Scan 2 på trådløst tilkoblet datamaskin.

Relatert informasjon

- ➔ [“Endre tilkoblingsmetoden til en datamaskin” på side 99](#)

Avinstallering og installering av programmer

Avinstallere programmene

Du må kanskje avinstallere og deretter installere programmene på nytt for å løse visse problemer eller hvis du oppgraderer operativsystemet. Logg på datamaskinen som en administrator. Tast inn administratorpassordet hvis datamaskinen ber deg om det.

Avinstallere programmene for Windows

1. Avslutt alle programmer som kjører.
2. Koble skanneren fra datamaskinen.
3. Åpne kontrollpanelet:
 - Windows 10
Høyreklikk Start-knappen eller trykk og hold den og velg **Kontrollpanel**.
 - Windows 8.1/Windows 8
Velg **Skrivebord > Innstillinger > Kontrollpanel**.
 - Windows 7
Klikk Start-knappen, og velg **Kontrollpanel**.
4. Velg **Avinstaller et program i Programmer**.
5. Velg programmet du ønsker å avinstallere.
6. Klikk **Avinstaller/Endre** eller **Avinstaller**.
Merknad:
Hvis brukerkontovinduet vises, klikk fortsett.
7. Følg instruksjonene på skjermen.
Merknad:
*Du kan se en melding som ber deg om å starte datamaskinen på nytt. Hvis det vises, kontrollerer du at **Jeg vil starte datamaskinen på nytt nå** er valgt, og klikker deretter på **Fullfør**.*

Avinstallere applikasjoner for Mac OS

Merknad:
Kontroller at du har installert EPSON Software Updater.

1. Last ned avinstalleringsprogrammet ved hjelp av EPSON Software Updater.
Når du har lastet ned avinstalleringsprogrammet, trenger du ikke å laste det ned igjen hver gang du avinstallerer programmet.
2. Koble skanneren fra datamaskinen.
3. Hvis du vil avinstallere skannerdriveren, velger du **Systemvalg** fra  meny > **Skrivere og skannere** (eller **Utskrift og skanning, Utskrift og faks**), og fjerner deretter skanneren fra listen over aktiverte skannere.
4. Avslutt alle programmer som kjører.
5. Velg **Gå > Programmer > Epson Software > Avinstallasjonsprogram**.

Problemløsning

6. Velg programmet du ønsker å avinstallere, og klikk deretter Avinstaller.

**Forsiktighetsregel:**

Avinstalleringsprogrammet fjerner alle drivere for Epson-skannere på datamaskinen. Hvis du bruker flere Epson-skannere, og du vil kun slette noen av driverne, sletter du først alle sammen, så kan du installere de nødvendige driverne på nytt etterpå.

Merknad:

Hvis du ikke finner programmet du vil avinstallere i programlisten, kan du ikke avinstallere det ved hjelp av avinstalleringsprogrammet. I denne situasjonen velger du **Gå > Programmer > Epson Software**, velger programmet du ønsker å avinstallere og drar det deretter til papirkurvikonet.

Installere programmene

Følg trinnene nedenfor for å installere de nødvendige programmene.

Merknad:

- Logg på datamaskinen som en administrator. Tast inn administratorpassordet hvis datamaskinen ber deg om det.
- Når du skal ominstallere programmer, må du først avinstallere dem.

1. Avslutt alle programmer som kjører.
2. Når du installerer Epson FastFoto eller Epson ScanSmart, koble fra skanneren og datamaskinen midlertidig.

Merknad:

Ikke koble skanneren til datamaskinen før du blir bedt om å gjøre det.

3. Installer programmet ved å følge instruksjonene på nettsiden under.

<http://epson.sn>

Merknad:

For Windows kan du også bruke programvareplaten som kom med skanneren.

Tekniske spesifikasjoner

Generelle spesifikasjoner for skanner

Merknad:

Spesifikasjonene kan endres uten forvarsel.

Skannertype	Arkmating, dobbeltsidig fargeskanner med én gjennomgang	
Fotoelektrisk enhet	CIS	
Effektive piksler	Epson FastFoto	10200×18600 ved 1200 dpi 5,100×21,600 ved 600 ppt 2550×10800 ved 300 dpi
	Epson ScanSmart	5,100×21,600 ved 600 ppt 2,550×64,500 ved 300 ppt 1700×48000 ved 200 dpi
Lyskilde	RGB LED-lys	
Optisk skanneopløsning	600 ppt (hovedskanning) 600 ppt (delskanning)	
Utgangsopløsning	Epson FastFoto	300 dpi, 600 dpi, eller 1200 dpi* ¹
	Epson ScanSmart	50 til 1200 ppt (i 1 ppt-trinn) * ²
Størrelse på originaler	Epson FastFoto	Max: 215,9×914,4 mm (8,5×36 tommer) Min.: 50,8×50,8 mm (2×2 tommer)
	Epson ScanSmart	Maks.: 215,9×6,096 mm (8,5×240 tommer) Min.: 50,8×50,8 mm (2×2 tommer)
Papirinngang	Epson FastFoto	Innlasting med forsiden opp
	Epson ScanSmart	Lasting med forsiden ned
Papirutgang	Epson FastFoto	Utmating med forsiden opp
	Epson ScanSmart	Innlasting med forsiden ned
Papirkapasitet	Epson FastFoto	36 papirark ved 3,5×5", 4×6" eller 5×7" størrelse
	Epson ScanSmart	100 papirark på 80 g/m ²

Tekniske spesifikasjoner

Fargedybde	Farge <ul style="list-style-type: none"> <input type="checkbox"/> 30 bits per piksel internt (10 bits per piksel per farge internt) <input type="checkbox"/> 24 bits per piksel eksternt (8 bits per piksel per farge eksternt) Gråtone <ul style="list-style-type: none"> <input type="checkbox"/> 10 bits per piksel internt <input type="checkbox"/> 8 bits per piksel eksternt Svart-hvitt <ul style="list-style-type: none"> <input type="checkbox"/> 10 bits per piksel internt <input type="checkbox"/> 1 bit per piksel eksternt
Grensesnitt*3	SuperSpeed-USB IEEE 802.11b/g/n

*1 Når du skanner et panoramabilde, kan du sette oppløsningen til 600 dpi eller 300 dpi.

*2 50 til 300 ppt (393.8 til 5,461.0 mm (15.5 til 215 tommer) i lengde), 50 til 200 ppt (5,461.1 til 6,096.0 mm (215 til 240 tommer) i lengde)

*3 Du kan ikke bruke en USB- og nettverkstilkobling samtidig.

Wi-Fi-spesifikasjoner

Standarder	IEEE802.11b/g/n
Frekvensområde	2,4 GHz
Maksimal transmittert radiofrekvenseffekt	19.8 dBm (EIRP)
Koordineringsmodi	Infrastrukturmodus, Ad hoc-modus*1, AP-modus*2, *3
Trådløs sikkerhet	WEP (64/128bit), WPA2-PSK (AES)*4, WPA2-Enterprise*5

*1 Støttes ikke for IEEE 802.11n.

*2 Støttes ikke for IEEE 802.11b.

*3 Tilkobling med AP-modus og Wi-Fi-tilkobling kan brukes samtidig.

*4 Overholder WPA2-standarder med støtte for WPA/WPA2 Personal.

*5 Overholder WPA2-standarder med støtte for WPA/WPA2 Enterprise.

Sikkerhetsprotokoll

SSL/TLS	HTTPS (server/klient), SMTPS (klient), STARTTLS, rotsertifikat (klient), oppdatering av rotsertifikat (klient), CA-signert sertifikat (server), CA-sertifikat (server), CSR-generering (server), selvsignert sertifikat (server), EC-nøkkel CSR/generering av selvsignert sertifikat (server), import av sertifikater/hemmelig nøkkel (server)
Autentisering for sending av e-post	POP før SMTP, APOP, SMTP-autentisering

Tekniske spesifikasjoner

MIB åpner autentisering/kryptering	SNMPv3
------------------------------------	--------

Spesifikasjoner for mål

Mål*	Bredde: 296 mm (11.7 tommer) Tykkelse: 169 mm (6.7 tommer) Høyde: 176 mm (6.9 tommer)
Vekt	Omtrent 3.7 kg (8.2 lb)

* Uten utstående deler.

Elektriske spesifikasjoner

Skannerens elektriske spesifikasjoner

Nominell inngangsspenning fra strømforsyning	DC 24 V
Nominell inngangsstrøm	2 A
Strømforbruk	<p>USB-tilkobling</p> <ul style="list-style-type: none"> <input type="checkbox"/> Drift: ca. 17 W <input type="checkbox"/> Driftsklar: ca. 9.2 W <input type="checkbox"/> Hvilemodus: ca. 1.2 W <input type="checkbox"/> Strøm av: ca. 0.1 W <p>Wi-Fi-tilkobling</p> <ul style="list-style-type: none"> <input type="checkbox"/> Drift: ca. 18 W <input type="checkbox"/> Driftsklar: ca. 9.2 W <input type="checkbox"/> Hvilemodus: ca. 1.4 W <input type="checkbox"/> Strøm av: ca. 0.1 W

Strømadapterens elektriske spesifikasjoner

Modell	A471H (AC 100 til 240 V) A472E (AC 220 til 240 V)
Nominell inngangsstrøm	1.2 A
Nominelt frekvensområde	50 til 60 Hz
Nominell utgangsspenning fra strømforsyning	DC 24 V

Tekniske spesifikasjoner

Nominell utgangsstrøm	2 A
-----------------------	-----

Miljømessige spesifikasjoner

Temperatur	Ved drift	5 til 35 °C (41 til 95 °F)
	Ved lagring	-25 til 60 °C (-13 til 140 °F)
Fuktighet	Ved drift	15 til 80 % (uten kondens)
	Ved lagring	15 til 85 % (uten kondens)
Driftsforhold		Ordinære kontor- eller hjemmeforhold. Unngå å bruke skanneren i direkte sollys, nær en sterk lyskilde eller under ekstremt støvete forhold.

Systemkrav

Windows	Windows 10 (32-bit, 64-bit) Windows 8.1 (32-biters, 64-biters) Windows 8 (32-bit, 64-bit) Windows 7 (32-bit, 64-bit)
Mac OS ^{*1, *2}	macOS High Sierra macOS Sierra OS X El Capitan

*1 Fast User Switching på Mac OS eller senere, støttes ikke.

*2 UNIX File System (UFS) for Mac OS støttes ikke.

Standarder og godkjenninger

Standarder og godkjenninger for europeiske modeller

Produkt og strømadapter

For europeiske brukere

Seiko Epson Corporation erklærer herved at følgende radioutstyrmodeller er i samsvar med direktiv 2014/53/EU. Den fullstendige teksten for EU-samsvarserklæringen er tilgjengelig på følgende nettside.

<http://www.epson.eu/conformity>

J381B

A471H, A472E

Bare for bruk i Irland, Storbritannia, Østerrike, Tyskland, Liechtenstein, Sveits, Frankrike, Belgia, Luxembourg, Nederland, Italia, Portugal, Spania, Danmark, Finland, Norge, Sverige, Island, Kroatia, Kypros, Hellas, Slovenia, Malta, Bulgaria, Tsjekkia, Estland, Ungarn, Latvia, Litauen, Polen, Romania og Slovakia.

Epson kan ikke godta ansvar for unnlattelse fra å tilfredsstille beskyttelseskravene som resultat av ikke-anbefalt modifikasjon av produktet.



Standarder og godkjenninger for australske modeller

Produkt

EMC	AS/NZS CISPR32 klasse B
-----	-------------------------

Epson erklærer herved at følgende utstyrmodeller er i henhold til vesentlige krav og andre relevante bestemmelser i AS/NZS4268:

J381B

Epson kan ikke godta ansvar for unnlattelse fra å tilfredsstille beskyttelseskravene som resultat av ikke-anbefalt modifikasjon av produktet.

AC-adapter (A471H)

EMC	AS/NZS CISPR32 klasse B
-----	-------------------------

Hvis du trenger hjelp

Web-område for kundestøtte

Hvis du trenger mer hjelp, kan du gå til Epsons nettsted for kundestøtte nedenfor. Velg ditt land eller område, og gå til støttedelen på ditt lokale Epson-nettsted. De nyeste driverne, svar på vanlige spørsmål, håndbøker eller annet nedlastbart materiale, er også tilgjengelig på nettstedet.

<http://support.epson.net/>

<http://www.epson.eu/Support> (Europa)

Hvis Epson-produktet ikke fungerer ordentlig, og du ikke kan løse problemet, kontakter du Epsons kundestøtte for å få hjelp.

Kontakte Epson kundestøtte

Før du kontakter Epson

Hvis Epson-produktet ikke fungerer ordentlig, og du ikke kan løse problemet ved hjelp av feilsøkinginformasjonen i produkthåndbøkene, må du kontakte Epsons kundestøtte for å få hjelp. Hvis Epson kundestøtte for området ditt ikke står oppført nedenfor, kontakter du forhandleren du kjøpte produktet av.

Epson kundestøtte kan hjelpe deg mye raskere hvis du oppgir følgende informasjon:

- Serienummeret for produktet
(Etiketten med serienummeret er vanligvis plassert bak på produktet.)
- Produktmodell
- Programvareversjon
(Klikk på **About**, **Version Info**, eller en lignende knapp i produktprogramvaren.)
- Merke og modell på datamaskinen du bruker
- Navn og versjonsnummer på operativsystemet på datamaskinen
- Navn og versjoner på programmene du vanligvis bruker med produktet

Merknad:

Avhengig av produktet, kan listen med nummer for faks og/eller nettverksinnstillinger lagres i produktets minne. Ved feil eller reparasjon av et produkt, kan data og/eller innstillinger gå tapt. Epson skal ikke holdes ansvarlig for eventuelle tap av data, for sikkerhetskopiering eller gjenoppretting av data og/eller innstillinger, selv i løpet av en garantiperiode. Vi anbefaler at du selv sikkerhetskopierer data eller noterer dem ned.

Hjelp for brukere i Europa

Se i dokumentet Pan-European Warranty Document for å finne informasjon om hvordan du kontakter Epson kundestøtte.

Hvis du trenger hjelp

Hjelp for brukere i Australia

Epson Australia ønsker å tilby utvidet kundestøtte. I tillegg til i produkt håndbøkene, kan du finne informasjon på følgende steder:

Internett-adresse

<http://www.epson.com.au>

Besøk web-området for Epson Australia. Det er verdt å ta en tur innom her i ny og ne! Nettstedet har et nedlastingsområde for drivere, kontaktsteder for Epson, informasjon om nye produkter samt kundestøtte (e-post).

Epsons sentralbord

Telefon: 1300-361-054

Epsons sentralbord tilbys som en siste utvei for å sikre at kundene alltid skal få hjelp. Sentralbordbetjeningen kan hjelpe deg å installere, konfigurere og bruke Epson-produktet. Sentralbordbetjeningen som har ansvaret for forhåndssalg, kan tilby dokumentasjon om nye Epson-produkter samt fortelle deg hvor du finner nærmeste forhandler. Her kan du få svar på mange ulike spørsmål.

Vi oppfordrer deg til å ha all relevant informasjon tilgjengelig når du ringer. Jo mer informasjon du har klar, jo raskere kan vi hjelpe deg å løse problemet. Denne informasjonen omfatter håndbøker for Epson-produktet, type datamaskin, operativsystem, programvare og annen informasjon du mener er nødvendig.

Transportere produktet

Epson anbefaler at du beholder emballasjen for fremtidig transport.