

WorkForce Enterprise

WF-C20590 Series / WF-C17590 Series

Administratori juhend

Sisukord

Autoriõigus

Kaubamärgid

Teave juhendi kohta

Tähised ja sümbolid.	7
Selles juhendis kasutatavad kirjeldused.	7
Opsüsteemide viited.	7

Sissejuhatus

Juhendi osad.	9
Käesolevas juhendis kasutatud mõisted.	9
Mõisted.	9
Võrgukeskkonna näidis.	11
Printeri ühenduse tüübid.	14

Printeri sätted ja haldamine

Printeri sätete ja haldamise töövoog.	16
Printeri võrguühendus.	16
Prindifunktsiooni sätted.	17
Serveri ja jagatud kausta sätted.	17
Kontaktide sätted.	17
Skannimissätted.	17
Faksi sätted.	18
Turvasätted.	18
Kasutamise ja haldamise sätted.	18

Võrguühendus

Enne võrguühenduse tegemist.	19
Teabe kogumine ühenduse sätete kohta.	19
IP-aadressi määramine.	20
DNS-server ja puhverserver.	20
Juhtpaneelilt võrku ühendamine.	20
IP-aadressi määramine.	21
Ühendamine LAN-võrku.	26

Funktsioonide sätted

Häälestustarkvara.	30
Web Config (seadme veebileht).	30
Prindifunktsioonide kasutamine.	31
Serveri/kliendiühenduse prindisätted.	31
Prindisätted võrdõigusühenduse kasutamiseks.	35

Printimise põhisätted.	37
Serveri või jagatud kausta seadistamine.	41
Serveri suhe iga funktsiooniga.	41
Meiliserveri häälestamine.	41
Jagatud kausta sätted.	46
Kontaktide kasutamine.	63
Sihtkoha seadistusfunktsioonid.	63
Kontaktide konfigureerimine.	64
Kontaktide varundamine ja importimine.	68
Koostöö LDAP-serveri ja kasutajate vahel.	68
Skannifunktsioonide kasutamine.	73
Arvutist skannimine.	73
Juhtpaneelilt skannimine.	74
Tarkvara Document Capture Pro Server kasutamine.	75
Süsteemi sätete määramine.	76
Juhtpaneeli sätted.	76
Energiasäästu sätted jõudeoleku ajal.	77
Heli häälestamine.	77
Kuupäeva ja kellaaja sünkronimine ajaserveriga.	78
Skannimise ja kopeerimise vaikeväärtuste määramine (kasutaja vaikesätted).	78
Teenuse Epson Connect kasutamine.	79
Funktsiooni Epson Open Platform kasutamine.	79
Ülevaade: Epson Open Platform.	79
Konfigureerimine: Epson Open Platform.	80
Autentimisseadme konfigureerimine.	80

Toote turvasätted

Toote turvafunktsioonide tutvustus.	81
Administraatori parooli konfigureerimine.	82
Administraatori parooli konfigureerimine juhtpaneelilt.	82
Administraatori parooli konfigureerimine rakenduses Web Config.	83
Paneeli kasutamise reguleerimine.	84
Funktsiooniga Lukustamise sätted kasutatavad üksused menüüs Üldsätted.	84
Muud Lukustamise sätted üksused.	89
Ekraani ja funktsionisätete eraldi reguleerimine.	89
Kasutatavate funktsioonide piiramine.	90
Juurdepääsu reguleerimise konfigureerimine.	91
Välisliidese keelamine.	92

Sisukord

Sätete määramine salvestatud andmete töötlemiseks.	93
Järjestikuse kustutamise sätete määramine.	94
Sisemise kõvaketta vormindamine.	94

Kasutamise ja haldamise sätted

Administraatorina printerisse sisselogimine.	95
Juhtpaneelilt printerisse sisselogimine.	95
Rakendusega Web Config printerisse sisselogimine.	95
Printeri teabe kinnitamine.	96
Teabe kontrollimine juhtpaneelilt.	96
Teabe vaatamine utiliidis Web Config.	96
Meiliteavituste saamine sündmuste toimumisel.	97
Teave meiliteatiste kohta.	97
Meiliteatiste konfigureerimine.	97
Püsivara värskendamine.	99
Printeri püsivara värskendamine juhtpaneeli abil.	99
Püsivara värskendamine rakendusega Web Config.	100
Püsivara värskendamine ilma internetiühenduseta.	100
Sätete registreerimine eelsättena.	100
Sätete varundamine.	101
Sätete eksportimine.	101
Sätete importimine.	102

Probleemide lahendamine

Nõuandeid probleemide lahendamiseks.	103
Printeri oleku kontrollimine.	103
Veateate kontrollimine.	103
Võrguühenduse aruande printimine.	109
Andmeside oleku kontrollimine.	114
Ühenduse testi tegemine.	118
Võrgusätete lähtestamine.	120
Törkeotsing.	122
Puudub juurdepääs rakendusele Web Config.	122
Skannitud kujutisi ei saa ühiskausta salvestada.	123

Lisa

Võrgutarkvara tutvustus.	125
Epson Device Admin.	125
EpsonNet Config.	125
EpsonNet Print (ainult Windows).	126
EpsonNet SetupManager.	126

Kontaktide eksportimine ja hulgiregistreerimine tööriista abil.	127
Wi-Fi-sätete määramine juhtpaneelilt (WPS).	128
Wi-Fi-sätete määramine nupuga seadistuse abil (WPS).	129
Wi-Fi sätete tegemine PIN-koodiga seadistades (WPS).	130
Ühenduse Wi-Fi Direct (lihtne AP) kasutamine.	130
Funktsiooni Wi-Fi Direct (lihtne AP) lubamine juhtpaneelilt.	130
Wi-Fi Direct (lihtne AP) sätete muutmine.	131
Ühendusmeetodi muutmine.	131
Etherneti-ühenduse vahetamine Wi-Fi-ühenduse vastu.	132
Wi-Fi-ühenduse vahetamine Etherneti-ühenduse vastu.	132
Printeri jaoks pordi kasutamine.	133
Menüüsuvandid režiimis Sätted.	135
Menüüsuvandid režiimis Üldsätted.	135
Menüüsuvand: Prinditööde loendur.	146
Menüüsuvand: Toite olek.	146
Menüüsuvandid režiimis Hooldus.	146
Menüüsuvand: Keel/Language.	147
Menüüsuvandid režiimis Printeri olek / Prindi.	147
Menüüsuvandid režiimis Kontaktide haldur.	148
Menüüsuvandid režiimis Kasutaja sätted.	148
Menüüsuvand: Audentimissüsteem.	148

Faksi sätted

Enne faksifunktsioonide kasutamist.	150
Telefoniliiniga ühendamine.	150
Ühilduvad telefoniliinid.	150
Printeri ühendamine telefoniliiniga.	151
Telefoniseadme ühendamine printeriga.	152
Printeri ettevalmistamine fakside saatmiseks ja vastuvõtmiseks (rakendusega Faksisätete viisard).	153
Printeri faksisätete seadistamine eraldiseisvalt.	155
Režiimi Vastuvõturrežiim seadistamine.	155
Välise telefoniseadme ühendamise ajal sätete määramine.	157
Fakside vastuvõtmiseks Printimissätted määramine.	158
Vastuvõetud fakside salvestamise ja edasisaatmise sätete määramine.	159
Sätete tegemine rämpsfakside blokeerimiseks.	165
Sätted fakside saatmiseks ja vastuvõtmiseks arvutiga.	166
Menüüsuvandid režiimis Faksi sätted.	167
Menüü Kasutaja sätted.	167

Menüü Põhisätted.	168
Menüü Saatmissätted.	169
Vastuvõtmise sätted menüü.	170
Aruande sätted menüü.	175
Turvasätted Menüü.	176
Kontrollige faksiühendust.	176
Faksisätete viisard.	176
Probleemide lahendamine.	177
Probleemid fakside saatmise ja vastuvõtuga.	177
Muud faksiprobleemid.	182

Täpsemad turvasätted ettevõttele

Turvasätted ja ohu ennetamine.	185
Turvafunktsioonide sätted.	186
SSL/TLS-side printeriga.	186
Teave digitaalsertimise kohta.	186
Sertimiskeskuse allkirjastatud sertifikaadi hankimine ja importimine.	187
Sertimiskeskuse allkirjastatud sertifikaadi kustutamine.	191
Serdi CA Certificate seadistamine.	191
Juhtimine protokollidega.	194
Juhtimisprotokollid.	195
Aktiveeritavad ja deaktiveeritavad protokollid.	195
Protokolli sätete määramine.	196
Krüptitud side IPsec/IP-filtreerimisega.	199
Teave rakenduse IPsec/IP Filtering kohta.	199
Vaikepoliitika konfigureerimine.	199
Rühmapoliitika konfigureerimine.	203
Funktsiooni IPsec/IP Filtering konfigureerimishäited.	211
IPsec/IP-filtreerimise sertifikaadi konfigureerimine.	212
Printeri ühendamine IEEE802.1X-võrguga.	213
IEEE 802.1X-võrgu konfigureerimine.	213
IEEE 802.1X-võrgu jaoks sertifikaadi konfigureerimine.	215
IEEE802.1X-võrgu oleku kontrollimine.	216
Täpsemate turvasätetega seotud probleemide lahendamine.	217
Turvasätete taastamine.	217
Probleemid võrgu turvafunktsioonide kasutamisel.	218
Probleemid digitaalsertifikaadi kasutamisel.	220

Autoriõigus

Ühtki käesoleva trükise osa ei tohi paljundada, salvestada otsingusüsteemis ega edastada üheski vormis ega viisil elektrooniliselt, mehaaniliselt, fotokopeerimise, salvestamise ega muul teel ilma ettevõtte Seiko Epson Corporation eelneva kirjaliku loata. Selles esitatud teabe kasutamise suhtes ei võeta vastutust patendiõiguste rikkumise eest. Vastutust ei võeta ka esitatud teabe kasutamise põhjustatud kahju eest. Käesolevas dokumendis sisalduv teave on mõeldud kasutamiseks ainult koos selle Epsoni tootega. Epson ei vastuta selle teabe kasutamise eest muude toodete jaoks.

Seiko Epson Corporation ega selle sidusettevõtted ei vastuta selle toote ostja ega kolmanda osapoole ees ostjal või kolmandal osapoolel tootega juhtunud õnnetuse, väärast kasutamisest või kuritarvitamisest või loata tehtud muudatustest või remondist või (v.a USA-s) ettevõtte Seiko Epson Corporation kasutus- ja hooldusjuhiste mittejärgimise tagajärjel tekkinud kahju või kulude eest.

Seiko Epson Corporation ega selle sidusettevõtted ei vastuta kahjude ega probleemide eest, mis tulenevad lisaseadmete või kulumaterjalide kasutamisest, mis ei ole Epsoni originaaltooted või ei ole heaks kiidetud ettevõtte Seiko Epson Corporation poolt.

Seiko Epson Corporation ei vastuta mitte heaks kiidetud liideskaablite kasutamisest tulenevate elektromagnetiliste häiringute põhjustatud kahju eest.

© 2018 Seiko Epson Corporation

Selle kasutusjuhendi sisu ja toote tehnilisi andmeid võidakse ette teatamata muuta.

Kaubamärgid

Kaubamärgid

- ❑ EPSON® on registreeritud kaubamärk ja EPSON EXCEED YOUR VISION või EXCEED YOUR VISION on ettevõtte Seiko Epson Corporation kaubamärk.
- ❑ Epson Scan 2 software is based in part on the work of the Independent JPEG Group.
- ❑ Google Cloud Print, Chrome, Chrome OS, and Android are trademarks of Google Inc.
- ❑ Microsoft®, Windows®, Windows Server®, and Windows Vista® are registered trademarks of Microsoft Corporation.
- ❑ Mac OS, OS X, Bonjour are trademarks of Apple Inc., registered in the U.S. and other countries.
- ❑ Üldteatis: muid tootenimesid on selles trükises kasutatud ainult tuvastamise eesmärgil ja need võivad olla vastavate omanike kaubamärgid. Epson ütleb lahti kõigist õigustest neilekaubamärkidele.

Teave juhendi kohta

Tähised ja sümbolid

**Ettevaatust!**

Juhised, mida tuleb kehavigastuste vältimiseks hoolikalt järgida.

**Oluline teave:**

Juhised, mida tuleb järgida seadmestiku kahjustuste vältimiseks.

Märkus.

Juhised, mis sisaldavad kasulikke nõuandeid ning kirjeldavad printeri kasutamise seotud piiranguid.

Seotud teave

➔ Selle ikooni klõpsamine viib teid seotud teabe juurde.

Selles juhendis kasutatavad kirjeldused

- Printeridraiveri ja skanneridraiveri Epson Scan 2 ekraanipildid on tehtud opsüsteemis Windows 10 või OS X El Capitan. Ekraanipiltide sisu on mudelist ja olukorrast olenevalt erinev.
- Selles juhendis kujutatud joonised on toodud vaid näiteks. Ehkki sõltuvalt mudelist võivad need olla pisut erinevad, on nende töömeetod sama.
- Mõned LCD-ekraani menüükirjed erinevad olenevalt mudelist ja sätetest.
- Kasutage QR koodi lugemiseks selleks mõeldud rakendust.

Opsüsteemide viited

Windows

Selles juhendis olevad terminid „Windows 10“, „Windows 8.1“, „Windows 8“, „Windows 7“, „Windows Vista“, „Windows XP“, „Windows Server 2016“, „Windows Server 2012 R2“, „Windows Server 2012“, „Windows Server 2008 R2“, „Windows Server 2008“, „Windows Server 2003 R2“, ja „Windows Server 2003“ viitavad järgmistele opsüsteemidele. Terminit „Windows“ kasutatakse kõikide versioonide puhul.

- Microsoft® Windows® 10 opsüsteem
- Microsoft® Windows® 8.1 opsüsteem
- Microsoft® Windows® 8 opsüsteem
- Microsoft® Windows® 7 opsüsteem
- Microsoft® Windows Vista® opsüsteem
- Microsoft® Windows® XP opsüsteem

Teave juhendi kohta

- Microsoft® Windows® XP Professional x64 Edition opsüsteem
- Microsoft® Windows Server® 2016 opsüsteem
- Microsoft® Windows Server® 2012 R2 opsüsteem
- Microsoft® Windows Server® 2012 opsüsteem
- Microsoft® Windows Server® 2008 R2 opsüsteem
- Microsoft® Windows Server® 2008 opsüsteem
- Microsoft® Windows Server® 2003 R2 opsüsteem
- Microsoft® Windows Server® 2003 opsüsteem

Mac OS

Terminid „Mac OS“ kasutatakse versioonide „macOS Sierra“, „OS X El Capitan“, „OS X Yosemite“, „OS X Mavericks“, „OS X Mountain Lion“, „Mac OS X v10.7.x“ ja „Mac OS X v10.6.8“ puhul.

Sissejuhatus

See dokument on multifunktsionaalse printeri kasutamist ja haldamist käsitlev administraatori üldjuhend.

Kuna tegemist on üldjuhendiga, leidub selles mittekasutatavaid funktsioone ja menüüsid, mida ei ole näidatud. Seetõttu on teavet esitatud sarnaste sätteüksuste ja -menüüdena.

Funktsioonide kasutamise kohta lugege teavet juhendist *Kasutusjuhend*.

Juhendi osad

Printeri sätted ja haldamine

Selgitab võrguühendusest kuni iga funktsiooni seadistamiseni ja printeri haldamiseni kulgevat voogu.

Ühendamine

Kirjeldab, kuidas ühendada seade võrku. Lisaks selgitab printeri kasutusporti, DNS-serverit ja puhverserverit.

Funktsioonide sätted

Kirjeldab iga funktsiooni sätteid, näiteks printimiseks, skannimiseks ja faksimiseks.

Toote turvasätted

Kirjeldab põhilisi turvasätteid, nagu administraatori parooli sätted ja juurdepääsu reguleerimine.

Kasutamise ja haldamise sätted

Selgitab pärast printeri kasutuselevõttu vajaminevaid kasutus- ja haldustegevusi, näiteks printeri andmete kontrollimine ja sündmuse ilmumise korral rakenduvad teavitussätted.

Probleemide lahendamine

Kirjeldab sätete lähtestamist ja võrgu tõrkeotsingut.

Faksi sätted

Selgitab printeri ühendamist telefoniliiniga ning saatmise/vastuvõtmise ja edastussätete määramist, kui soovitakse kasutada printeri faksimise funktsiooni.

Täpsemad turvasätted ettevõttele

Selgitab võrgus kasutatavaid täpsemaid turvasätteid, näiteks SSL/TLS andmeside ja IPsec/IP-filtrimine.

Käesolevas juhendis kasutatud mõisted

Mõisted

Käesolevas juhendis on kasutatud alljärgnevat mõisteid.

Sissejuhatus

Administraator

Isik, kes vastutab organisatsioonis seadme või võrgu paigaldamise ja häälestamise eest. Väikestes organisatsioonides võib see isik olla vastutav nii seadme kui võrgu haldamise eest. Suurtes organisatsioonides vastutavad administraatorid osakonnas või allüksuses kasutatava võrgu ja seadmete eest ning võrguadministraatorid vastutavad organisatsioonist väljapoole ulatuvate sidesätete eest (näiteks Interneti).

Võrguadministraator

Isik, kes vastutab võrguside juhtimise eest. Isik, kes häälestab marsruuteri, puhverserveri, DNS-serveri ja meiliserveri side juhtimiseks läbi Interneti või võrgu.

Kasutaja

Isik, kes kasutab seadmeid, nagu printerid või skannerid.

Serveri-/kliendiühendus (printeri ühiskasutus operatsioonisüsteemi Windows serveris)

Ühendust, mis näitab, et printer on operatsioonisüsteemi Windows serveriga ühendatud võrgu või USB-kaabli kaudu, ja serveri prindijärjekorda saab kasutada ühiselt. Side printeri ja arvuti vahel käib läbi serveri ja printerit juhitakse serverist.

Võrdõigusühendus (otseprintimine)

Ühendus, mis näitab, et printer ja arvuti on ühendatud võrku jaoturi või pääsupunkti kaudu ja mille puhul saab prinditööd käivitada otse arvutist.

Web Config (seadme veebileht)

Seadme sisse ehitatud veebiserver. Selle nimi on Web Config. Selles saate brauseriga kontrollida ja muuta seadme olekut.

Prindijärjekord

Operatsioonisüsteemis Windows iga pordi jaoks suvandis **Seade ja printer** kuvatud ikoon, näiteks printer. Kaks või enam ikooni luuakse isegi ühe seadme jaoks, kui seade on ühendatud võrku kahe või enama pordi kaudu, nagu standardse TCP/IP- ja WSD-võrgu puhul.

Tööriist

Üldmõiste Epsoni tarkvara kohta, millega seadet häälestatakse või hallatakse, näiteks Epson Device Admin, EpsonNet Config, EpsonNet SetupManager jne.

Tõukeskannimine

Üldmõiste seadme juhtpaneelilt skannimise kohta. Selle funktsiooni kasutamisel salvestatakse skannimistulemus kausta, lisatakse manusena meilile või salvestatakse pilveteenusesse.

Sissejuhatus

ASCII (Ameerika Informatsioonivahetuse Standardkood)

Üks standardsetest tärgikoodidest. Määratletud on 128 tärki, mille hulgas on tähemärgid (a–z, A–Z), araabia numbrid (0–9), sümbolid, tühimärgid ja juhtmärgid. Selles juhendis tähistab „ASCII“ allpool toodud tärke 0x20–0x7E (kuueteistkümnendnumber) ning ei hõlma juhtmärke.

	00	01	02	03	04	05	06	07	08	09	0A	0B	0C	0D	0E	0F
20	SP*	!	"	#	\$	%	&	'	()	*	+	,	-	.	/
30	0	1	2	3	4	5	6	7	8	9	:	;	<	=	>	?
40	@	A	B	C	D	E	F	G	H	I	J	K	L	M	N	O
50	P	Q	R	S	T	U	V	W	X	Y	Z	[\]	^	_
60	`	a	b	c	d	e	f	g	h	i	j	k	l	m	n	o
70	p	q	r	s	t	u	v	w	x	y	z	{		}	~	

* Tühik.

Unicode (UTF-8)

Rahvusvaheline standardkood, mis hõlmab suuremaid keeli üle maailma. Selles juhendis tähistab „UTF-8“ tärkide kodeerimist UTF-8-vormingus.

Võrgukeskkonna näidis

See on näide võrgukeskkonnaga ühendatud toodete kasutamise kohta. Täiendavalt võivad lisanduda ka funktsioonid ja teenused, mida toote juhistes pole kirjeldatud.

Keskmise kuni suure kontorivõrgu keskkonna näide

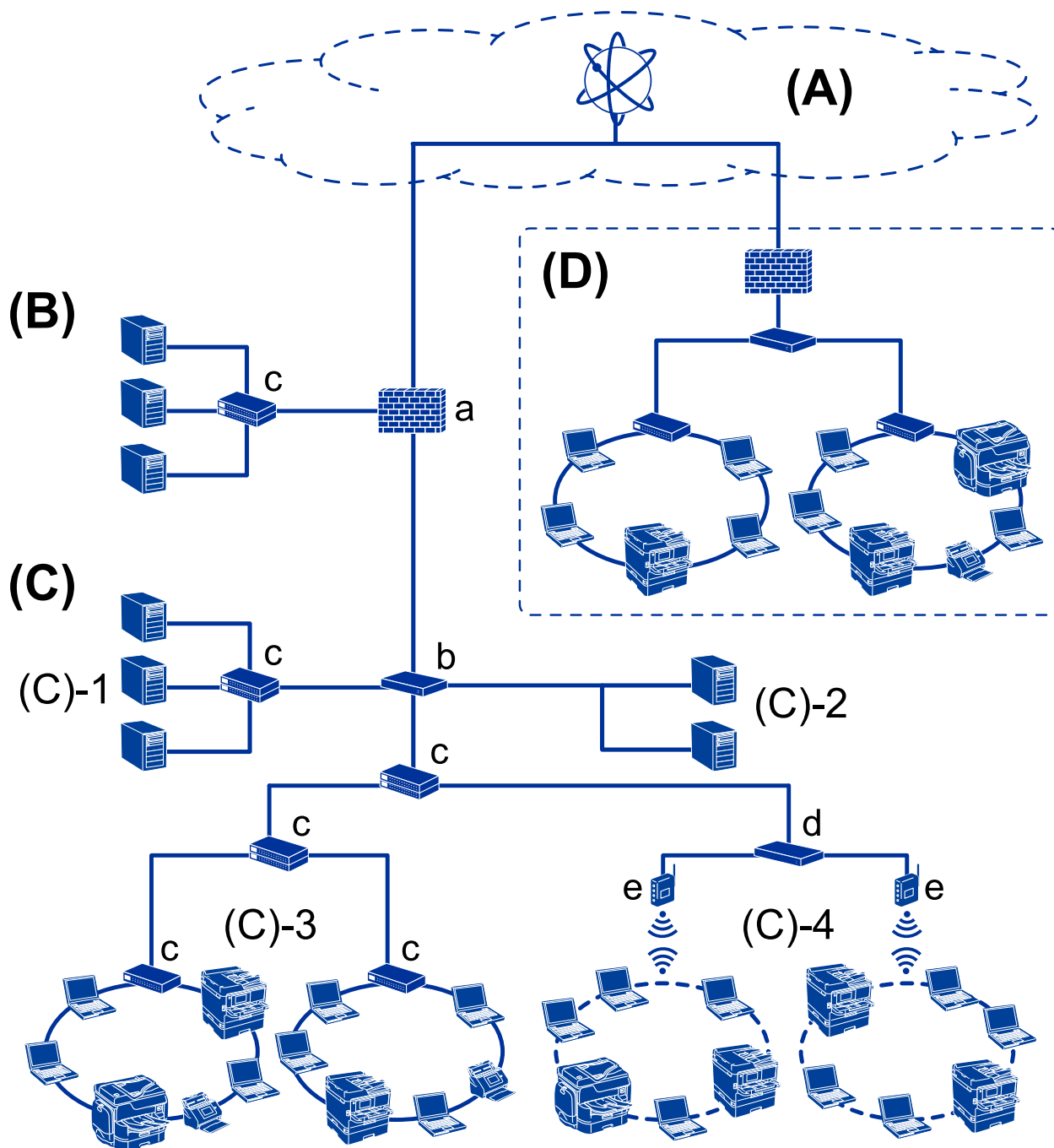

(A): Internet

Järgmised teenused on saadaval juhul, kui printer suudab internetiga ühenduda.

- Epson Connect
 - E-posti printimine, kaugprintimine jms
- Pilveteenused
 - Google Cloud Print, Evernote jms
- Epsoni sait
 - Draiveri ja tarkvara allalaadimine, printeri püsivara värskendamine jms

Sissejuhatus

(B): DMZ (demilitariseeritud tsoon)

See tsoon pannakse sisevõrgu (intranet) ja välisvõrgu (internet) vahele ning mõlemad võrgud on tulemüüriga isoleeritud osad. Tavaliselt pannakse demilitariseeritud tsooni server, mis avatakse välisvõrgu jaoks. See suudab kaitsta välisohu sisevõrku levimise eest. Lisaks suudab see kaitsta volitamata juurdepääsu eest sisevõrgust avatud serverisse.

- DNS-server
- Puhverserver
- Meiliedastusserver
- Veebiserver
- FTP-server

(C): Usaldustsoon (sisevõrk)

See on usaldatav võrk, mida kaitseb tulemüür või UTM (Unified Threat Management).

- (C)-1: sisevõrgus olev server
 - See server rakendab iga teenust organisatsiooni arvutites.
 - DNS-server
 - DHCP-server
 - Meiliserver
 - Active Directory server/LDAP-server
 - Failiserver
- (C)-2: Rakendusserver
 - See server rakendab serveri rakenduse funktsiooni järgmiselt.
 - Epson Print Admin
 - Document Capture Pro server
- (C)-3: Kaabel-LAN (sisevõrk), (C)-4: Raadiovõrk (Wi-Fi)
 - Ühendage LAN-i printereid, skannereid, arvuteid jms LAN-kaabliga või raadiolainetega.

(D): Muu osakond

See on muu osakonna võrk. See on ühendatud interneti, püsiliini vms kaudu.

Võrguseadmed

- a: Tulemüür, UTM
- b: Ruuter
- c: Kohtvõrgu kommutaator
- d: Raadiovõrgu kontrollier
- e: Pääsupunkt

Väikese kontorivõrgu näide

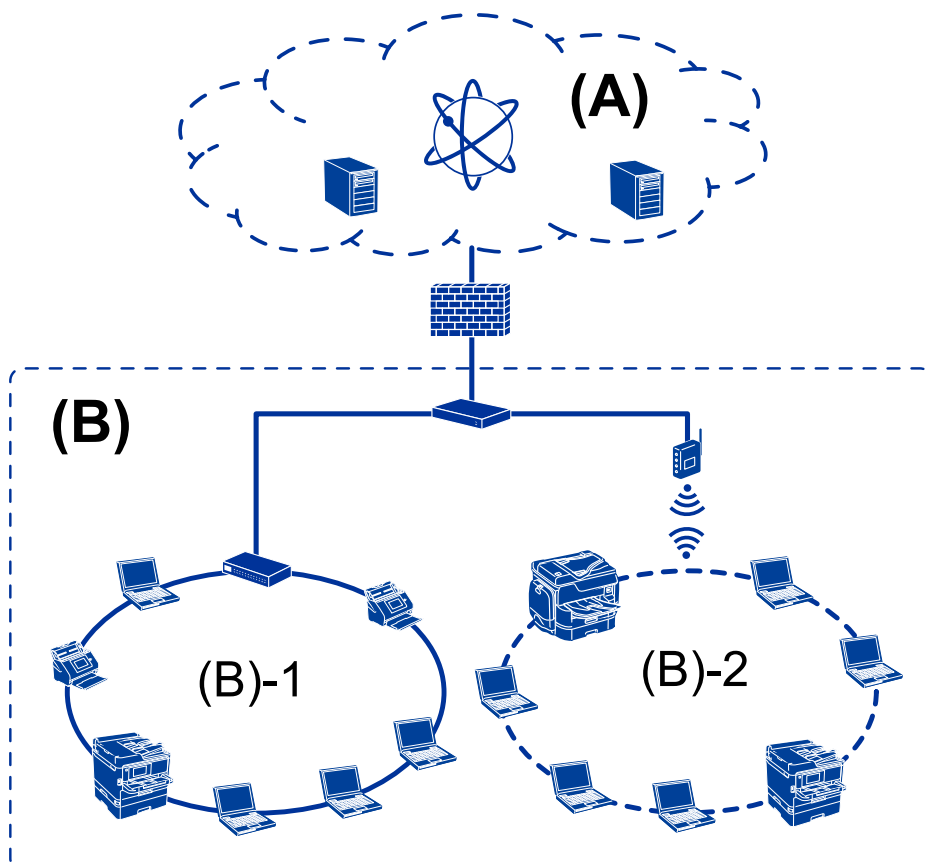

(A): Internet

- Epson Connect
- Pilveteenused
- Meiliserver, FTP-server

(B): Usaldustsoon (sisevõrk)

- (B)-1: Kaabel-LAN (Ethernet)
- (B)-2: Raadiovõrk (Wi-Fi)

Printeri ühenduse tüübid

Printeri võrguühenduse jaoks on saadaval alljärgnevad kaks meetodit.

- Serveri-/kliendiühendus (printerit ühiskasutus operatsioonisüsteemi Windows serveris)
- Võrdõigusühendus (otseprintimine)

Serveri/kliendiühenduse sätted

See on ühendus, mida serveri arvuti jagab printeriga. Selleks, et keelata ühendus ilma serveri arvutit läbimata, saate tõsta turvalisust.

Sissejuhatus

USB abil saab jagada printerit ka ilma võrgufunktsioonita.

Ühendusmeetod:

Ühendage printer võrku läbi kohtvõrgu kommutaatori või pääsupunkti.

USB-kaabliga saab printeri ühendada ka otse serveriga.

Printeridraiver:

Installige printeridraiver operatsioonisüsteemiga Windows serverisse, lähtudes klientarvutites kasutatavast operatsioonisüsteemist.

Kui avate operatsioonisüsteemiga Windows serveri ja ühendate printeri, installitakse printeridraiver klientarvutisse ja seda saab kasutada.

Funktsioonid:

- Hallake printerit ja printeridraiverit koos.
- Olenevalt serveri spetsifikatsioonidest võib printitöö käivitamisele kuluda aega, sest kõik printitööd käivad läbi printiserveri.
- Kui operatsioonisüsteemiga Windows server on välja lülitatud, ei saa printida.

Seotud teave

➔ [„Mõisted” lk 9](#)

Võrdõigusühenduse sätted

See on ühendus, millega ühendatakse printer võrgu ja arvutiga otse. Ühendada on võimalik ainult võrguga ühendatavat mudelit.

Ühendusmeetod:

Ühendage printer võrku otse läbi jaoturi või pääsupunkti.

Printeridraiver:

Installige printeridraiver igasse klientarvutisse.

Kasutades rakendust EpsonNet SetupManager, saate hankida printerisätteid sisaldava draiveri paketi.

Funktsioonid:

- Printitöö algab kohe, sest see saadetakse otse printerisse.
- Saate printida seni, kuni printer töötab.

Seotud teave

➔ [„Mõisted” lk 9](#)

Printeri sätted ja haldamine

Printeri sätete ja haldamise töövoog

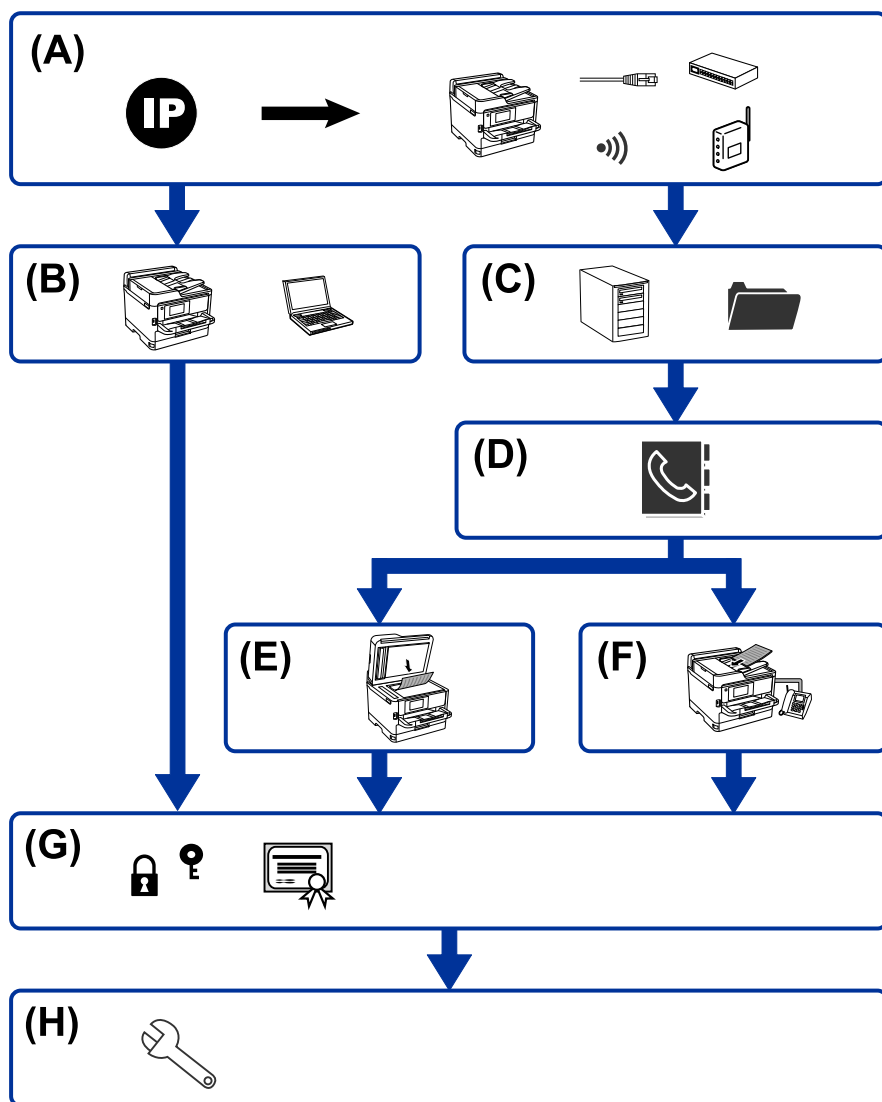

A	Printeri võrguühendus	B	Prindifunktsiooni sätted
C	Serveri ja jagatud kausta sätted	D	Kontaktide sätted
E	Skannimissätted	F	Faksi sätted
G	Turvasätted	H	Kasutamise ja haldamise sätted

Printeri võrguühendus

Määrake printerile IP-aadress ja ühendage see võrku.

- IP-aadressi määramine

Printeri sätted ja haldamine

- Võrku ühendamine (LAN kaabliühendus/Wi-Fi sätted)

Seotud teave

- ➔ [„Võrguühendus” lk 19](#)

Prindifunktsiooni sätted

Määrake säte printimisfunktsiooni lubamiseks.

- Serveri/kliendiühenduse prindisätted
- Prindisätted võrdõigusühenduse kasutamiseks

Seotud teave

- ➔ [„Prindifunktsioonide kasutamine” lk 31](#)

Serveri ja jagatud kausta sätted

Määrake meilide edasisaatmise või meiliteatiste meiliserveri säte ning määrake kausta jagamise või FTP edastamise FTP-serveri ja jagatud kausta säte.

Lisaks, kui soovite sünkroonida kontaktid LDAP-serverisse, määrake ka LDAP-serveri säte.

- Meiliserveri sätted
- Failiserveri sätted (jagatud kausta säte)
- FTP-serveri sätted
- LDAP-serveri sätted

Seotud teave

- ➔ [„Serveri või jagatud kausta seadistamine” lk 41](#)

Kontaktide sätted

Määrake skannimise või faksimise sihtkoha sätted.

- Importimine
- Kontaktide registreerimine

Seotud teave

- ➔ [„Kontaktide kasutamine” lk 63](#)

Skannimissätted

Määrake säte skannimisfunktsiooni lubamiseks.

- Draiveri sätted

Printeri sätted ja haldamine

- Võrgu sätted

Seotud teave

- ➔ [„Skannifunktsioonide kasutamine” lk 73](#)

Faksi sätted

Määrake säte faksimisfunktsiooni lubamiseks.

- Looge ühendus telefoniliiniga
- Faksimise täpsemad sätted

Seotud teave

- ➔ [„Faksi sätted” lk 149](#)

Turvasätted

- Administraatori parooli sätted
- Juurdepääsu reguleerimise sätted
- Juhtimine protokollidega
- Rangemad turvasätted

Seotud teave

- ➔ [„Toote turvasätted” lk 81](#)
- ➔ [„Täpsemad turvasätted ettevõttele” lk 184](#)

Kasutamise ja haldamise sätted

- Seadme oleku kontrollimine
- Sündmuse ilmnemisele reageerimine
- Seadme sätete varundamine

Seotud teave

- ➔ [„Kasutamise ja haldamise sätted” lk 95](#)

Võrguühendus

See peatükk kirjeldab protseduuri printeri ühendamiseks võrku.

Enne võrguühenduse tegemist

Võrguga ühenduse loomiseks kontrollige eelnevalt ühendusmeetodit ja ühenduse seadistamise teavet.

Teabe kogumine ühenduse sätete kohta

Valmistage ühenduse loomiseks ette vajalik sätestamisteave. Kontrollige eelnevalt järgmist teavet.

Jaotus	Üksused	Märkus
Seadme ühendusmeetod	<input type="checkbox"/> Ethernet <input type="checkbox"/> Wi-Fi	<p>Otsustage, kuidas ühendada printer võrku.</p> <p>Kaabel-LAN-i puhul ühendub kohtvõrgu kommutaatoriga.</p> <p>Wi-Fi puhul ühendub pääsupunkti võrku (SSID).</p>
LAN-ühenduse teave	<input type="checkbox"/> IP-aadress <input type="checkbox"/> Alamvõrgumask <input type="checkbox"/> Vaikelüüs	<p>Määrake printerile IP-aadress.</p> <p>IP-aadressi staatiliselt määramiseks on vajalikud kõik väärtused.</p> <p>DHCP funktsiooniga IP-aadressi dünaamiliselt määramise puhul ei ole see teave vajalik, sest see määratakse automaatselt.</p>
Wi-Fi-ühenduse teave	<input type="checkbox"/> SSID <input type="checkbox"/> Parool	<p>Need on printeriga ühenduva pääsupunkti SSID (võrgunimi) ja parool.</p> <p>Kui määratud on MAC-aadressi filtrimine, registreerige printeri MAC-aadress juba eelnevalt, et printer registreerida.</p> <p>Toetatud standardite kohta lugege kasutusjuhendist.</p>
DNS-serveri teave	<input type="checkbox"/> Esmase DNS-i IP-aadress <input type="checkbox"/> Sekundaarse DNS-i IP-aadress	<p>Need on vajalikud printerile staatilise IP-aadressi määramisel.</p> <p>Sekundaarne DNS määratakse siis, kui süsteemil on liigne konfiguratsioon ja olemas on sekundaarne DNS-server.</p> <p>Kui töötate väikeses organisatsioonis ja ei määra DNS-serverit, siis määrake ruuteri IP-aadress.</p>
Puhverserveri teave	<input type="checkbox"/> Puhverserveri nimi	<p>Määrake see siis, kui teie võrgukeskkond kasutab puhverserverit sisevõrgust internetti pääsemiseks ja te kasutate funktsiooni, millega pääseb printer otse internetti.</p> <p>Järgmiste funktsioonide jaoks ühendub printer otse internetti.</p> <ul style="list-style-type: none"> <input type="checkbox"/> Epson Connecti teenused <input type="checkbox"/> Teiste ettevõtete pilveteenused <input type="checkbox"/> Püsivara värskendamine
Pordinumbri teave	<input type="checkbox"/> Väljastatav pordinumber	<p>Kontrollige printeri ja arvuti kasutatavat pordinumbrit ja seejärel vabastage vajaduse korral port, mida blokeerib tulemüür.</p> <p>Printeri kasutatava pordinumbri leiata lisast.</p>

Võrguühendus

IP-aadressi määramine

IP-aadressi on võimalik määrata alljärgnevate meetoditega.

Staatiline IP-aadress:

Määrake printerile (host) etteantud IP-aadress käsitsi.

Võrguga ühendamise teave (alamvõrgumask, vaikelüüs, DNS-server jms) tuleb seadistada käsitsi.

Kuna IP-aadress ei muutu isegi siis, kui seade lülitatakse välja, on see kasulik siis, kui soovite hallata seadmeid keskkonnaga, milles te ei saa IP-aadressi muuta, või kui soovite hallata seadmeid IP-aadressi abil. Me soovime määrata seadistused printerile, serverile jms, mida kasutavad paljud arvutid. Lisaks, kui kasutusel on turvafunktsioonid nagu IPsec/IP-filtrimine, siis määrake fikseeritud IP-aadress, mis ei muutu.

Automaatne määramine DHCP-funktsiooniga (dünaamiline IP-aadress):

Määrake printerile (host) IP-aadress automaatselt, kasutades DHCP serveri või ruuteri DHCP-funktsiooni.

Võrguga ühendamise teave (alamvõrgumask, vaikelüüs, DNS-server jms) seadistatakse automaatselt ning tänu sellele saate seadme võrguga lihtsasti ühendada.

Seadme või ruuteri väljalülitamise korral või olenevalt DHCP serveri sätetest võib IP-aadress uuesti ühendamise järel muutuda.

Me soovime hallata muid seadmeid peale IP-aadressi ja pidada sidet IP-aadressi järgida suutvate protokollidega.

Märkus.

Kasutades DHCP IP-aadressi säilitamise funktsiooni, saate määrata seadmetele igal ajal sama IP-aadressi.

DNS-server ja puhverserver

DNS-serveril on hostinimi, meiliaadressi domeeninimi jms seoses IP-aadressi teabega.

Andmeside ei ole võimalik, kui teist osapoolt kirjeldab hostinimi, domeeninimi jms ajal, mil arvuti või printer teostab IP-sidet.

Küsib DNS-serverilt seda teavet ja saab teise osapoole IP-aadressi. Seda protsessi kutsutakse nimelahenduseks.

Seega saavad seadmed nagu arvutid ja printerid suhelda IP-aadressi abil.

Nimelahendus on vajalik selleks, et printer saaks teostada andmesidet meelifunktsiooni või internetiühenduse funktsiooni abil.

Neid funktsioone kasutades määrake DNS-serveri sätted.

Kui määrate printeri IP-aadressi DHCP-serveri DHCP-funktsiooniga või ruuteriga, määratakse see automaatselt.

Puhverserver asub lüüsis võrgu ja Interneti vahel ning suhtleb arvuti, printeri ja Internetiga (vastasserver) arvuti, printeri ja Interneti asemel. Vastasserver suhtleb ainult puhverserveriga. Seega ei ole võimalik näha printeri teavet, nagu IP-aadress ja pordinumber, mis suurendab turvalisust.

Kui loote internetiühenduse puhverserveri kaudu, konfigureerige puhverserver printeris.

Juhtpaneelilt võrku ühendamine

Ühendage printer võrku, kasutades printeri juhtpaneeli.

Lisateavet printeri juhtpaneeli kohta lugege juhendist *Kasutusjuhend*.

Võrguühendus

IP-aadressi määramine

Häälestage põhiüksused, nagu hostiaadress, Alamvõrgumask ja Vaikelüüs.

Selles jaotises on kirjeldatud staatilise IP-aadressi sätestamise protsessi.

1. Lülitage printer sisse.
2. Valige printeri juhtpaneeli avakuval **Sätted**.

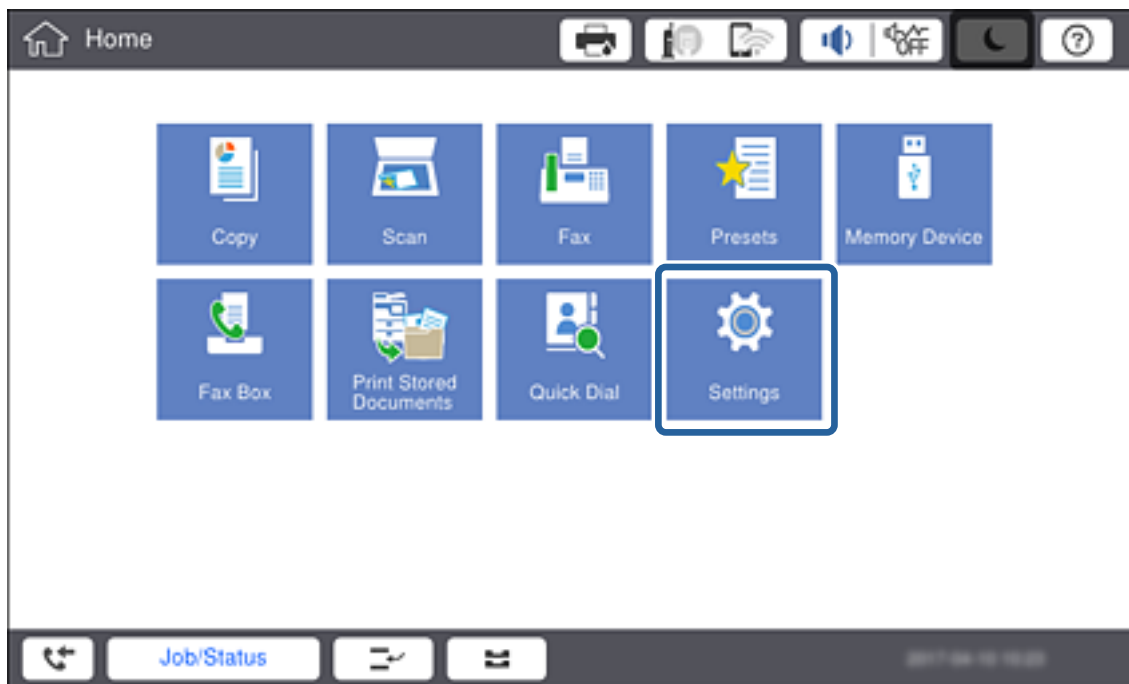

3. Valige **Üldsätted > Võrgusätted > Täpsem**.

Võrguühendus

4. Valige TCP/IP.

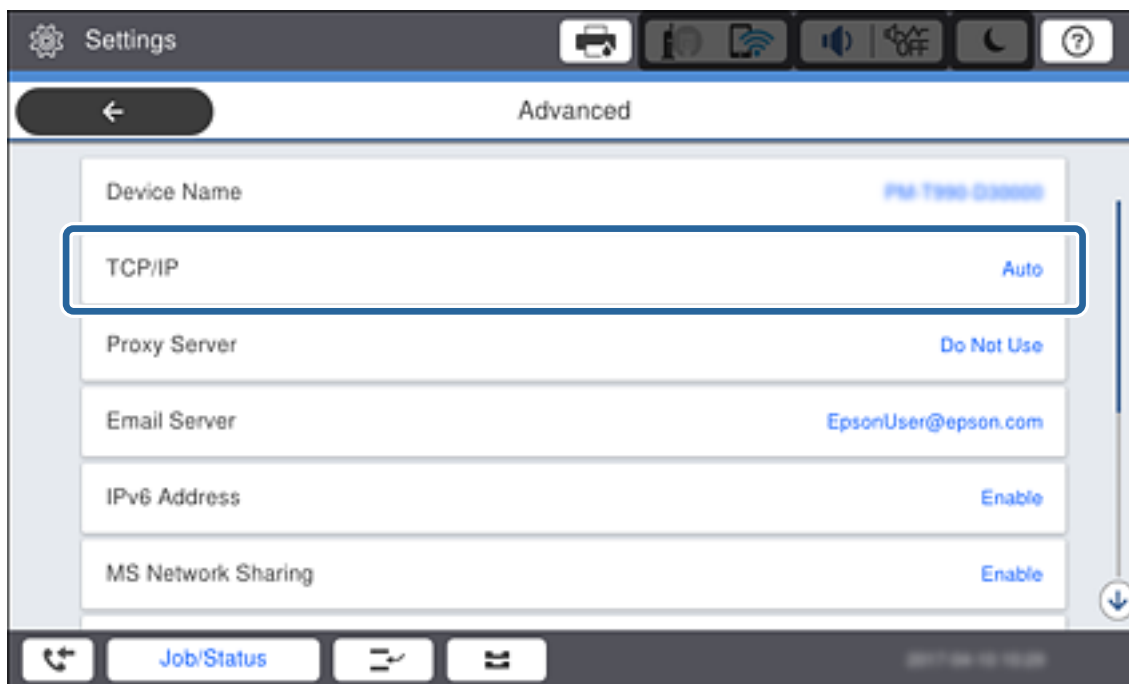

5. Valige **Käsitsi** suvandi **Hangi IP-aadress** sätteks.

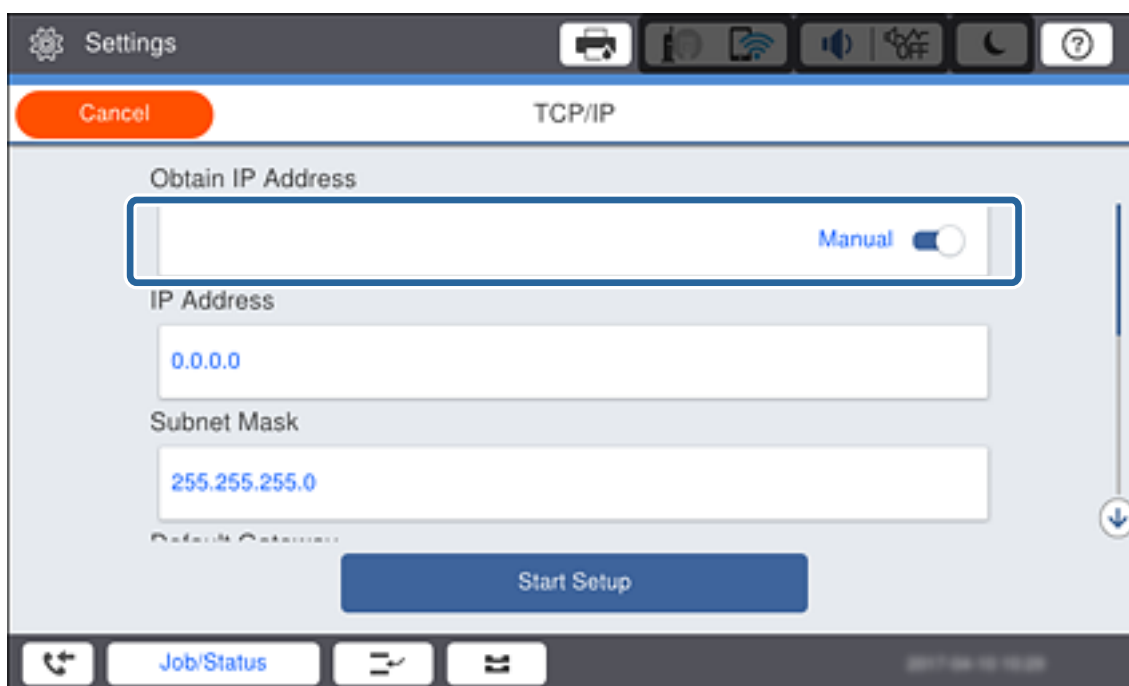

Märkus.

Kui määrate IP-aadressi automaatselt marsruuteri DHCP-funktsiooniga, valige **Automaatne**. Sel juhul määratakse sammudes 6–7 **IP-aadress**, **Alamvõrgumask** ja **Vaikelüüis** samuti automaatselt, seega jätkake sammust 8.

6. Sisestage IP-aadress.

IP-aadressi sisestades sisestage kolme numbri saamiseks nulle (0), nagu on näidatud alljärgnevas näites.

Näide:

Võrguühendus

- Kui IP-aadress on 192.0.2.111, sisestage 192.000.002.111.
- Kui IP-aadress on 192.0.12.10, sisestage 192.000.012.010.

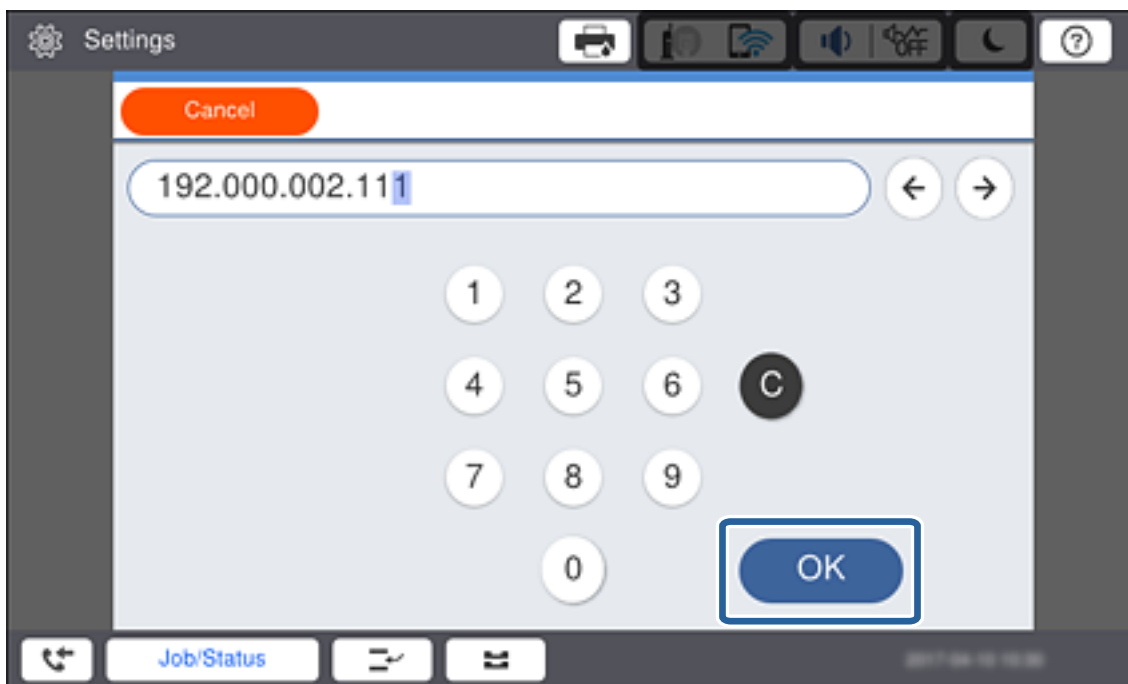

Kontrollige eelmisel ekraanil näidatavat väärtust. Pärast IP-aadressi sisestamist jäetakse kolme numbrisaamiseks sisestatud nullid välja.

7. Määrake suvandid **Alamvõrgumask** ja **Vaikelüüs**.

Kontrollige eelmisel ekraanil näidatavat väärtust.

Märkus.

Kui suvandite IP-aadress, Alamvõrgumask ja Vaikelüüs kombinatsioon on vale, jääb Käivita häälestus passiivseks ja sätete tegemist ei saa jätkata. Kontrollige, et sisestatud andmetes ei oleks vigu.

8. Sisestage peamine DNS-serveri IP aadress.

Kontrollige eelmisel ekraanil näidatavat väärtust.

Märkus.

Kui valite IP aadressi määramise säteteks **Auto**, siis saate valida **Käitsi** või **Automaatne** alt DNS-serveri sätted. Kui te ei saa hankida DNS-serveri aadressi automaatselt, valige **Käitsi** ja sisestage DNS-serveri aadress. Seejärel sisestage sekundaarne DNS-serveri aadress otse. Kui teete valiku **Automaatne**, jätkake sammust 10.

9. Sisestage sekundaarse DNS-serveri IP aadress.

Kontrollige eelmisel ekraanil näidatavat väärtust.

10. Puudutage valikut **Käivita häälestus**.

11. Sulgege kinnitusaken.

Puhverserveri määramine

Määrake puhverserver juhul, kui kehtivad mõlemad alljärgnevatest.

Võrguühendus

- ❑ Puhverserver on loodud internetiühenduse jaoks.
- ❑ Kui kasutate funktsiooni, mille puhul loob printer internetiühenduse otse, näiteks Epson Connect'i teenust või mõne muu ettevõtte pilveteenuseid.

1. Valige avakuval **Sätted**.

Märkus.

Sätete määramisel pärast IP-aadressi määramist kuvatakse ekraan **Täpsem**. Minge sammule 3.

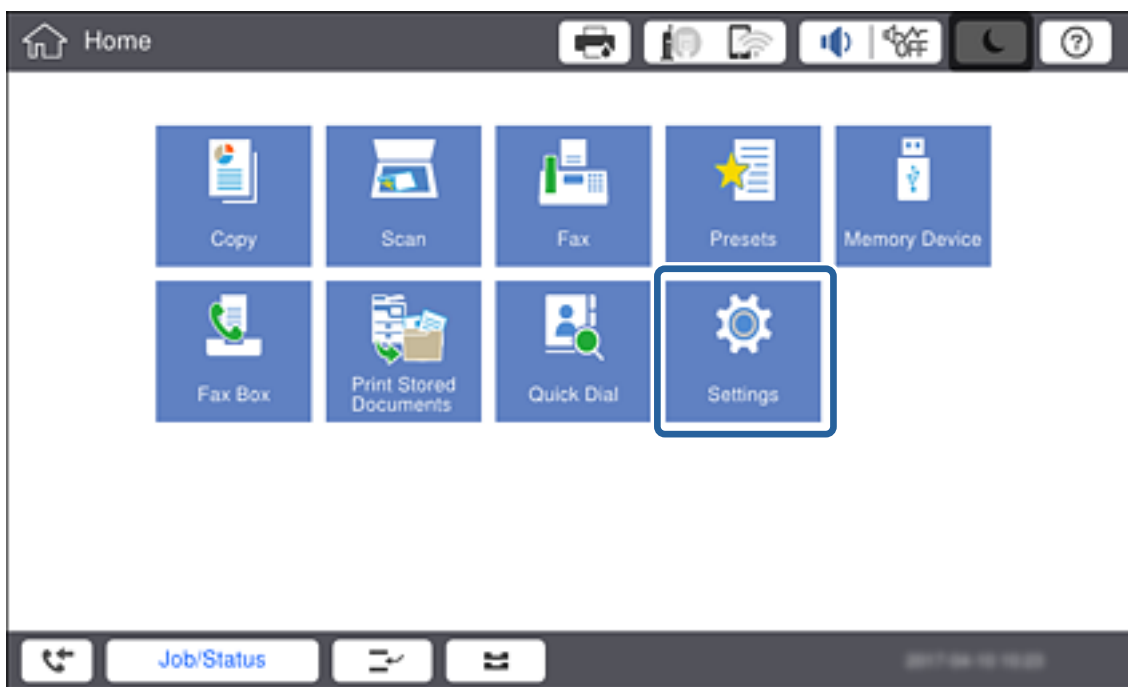

2. Valige **Üldsätted > Võrgusätted > Täpsem**.

3. Valige **Puhverserver**.

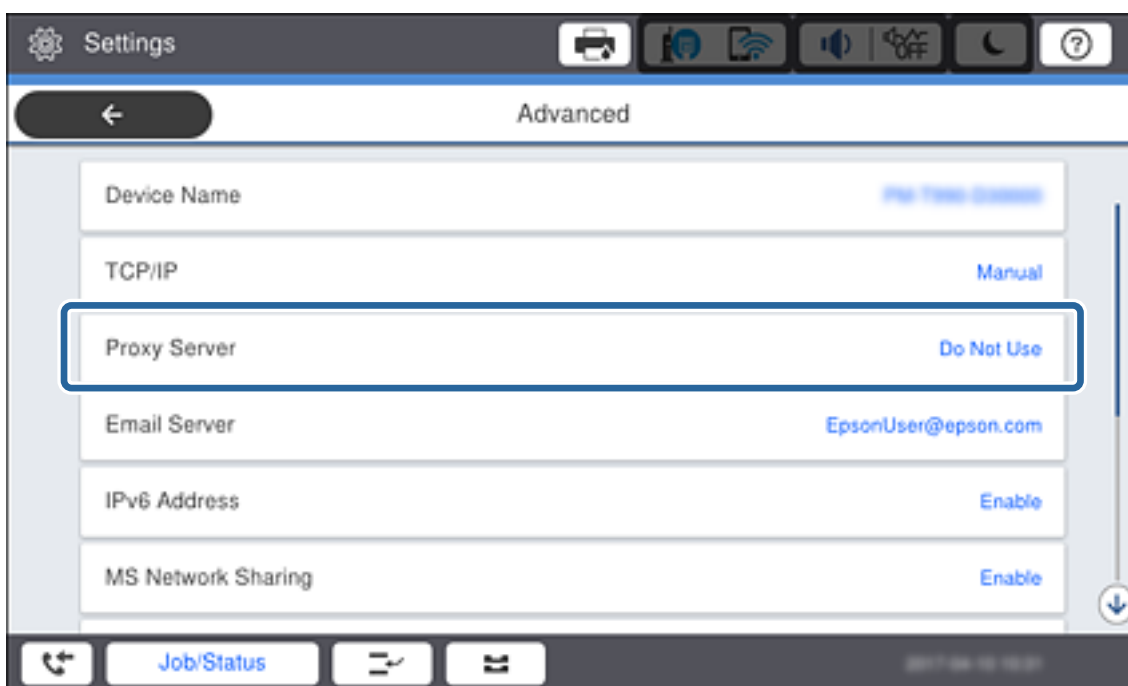

Võrguühendus

4. Valige **Kasuta** suvandi **Puhverserveri sätted** sätteks.



5. Sisestage puhverserveri aadress IPv4- või FQDN-formaadis.

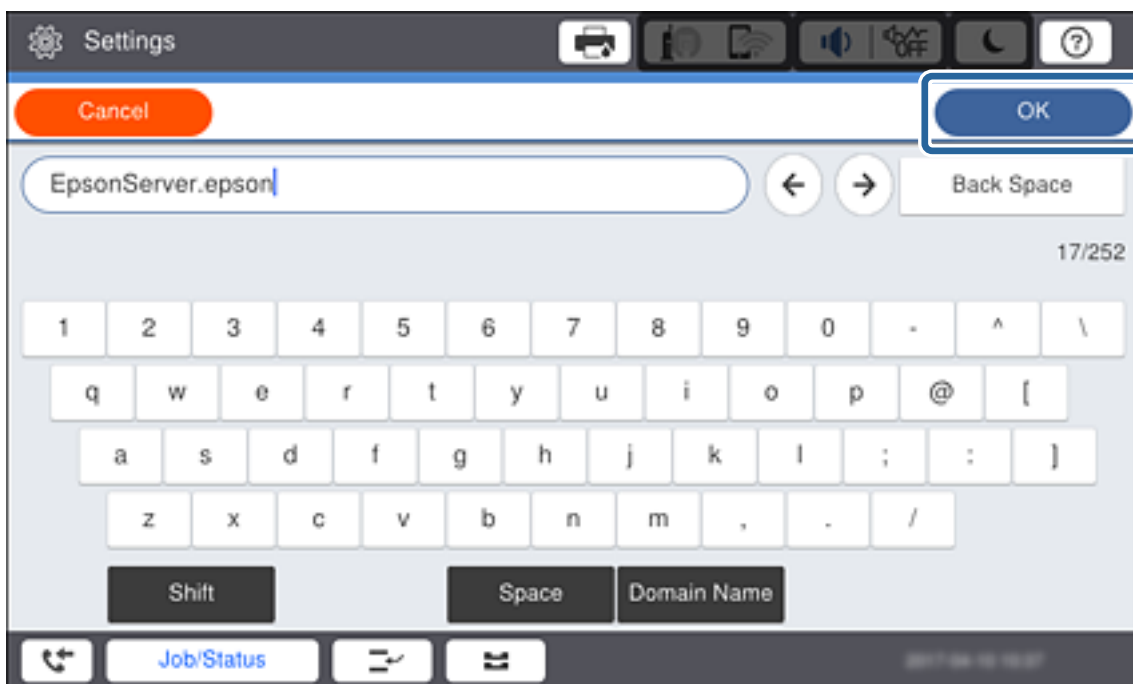

Kontrollige eelmisel ekraanil näidatavat väärtust.

6. Sisestage puhverserveri pordi number.
Kontrollige eelmisel ekraanil näidatavat väärtust.
7. Puudutage valikut **Käivita häälestus**.

Võrguühendus

8. Sulgege kinnitusaken.

Ühendamine LAN-võrku

Ühendage printer võrku Etherneti või Wi-Fi kaudu.

Seotud teave

- ➔ „Ühendamine Ethernetiga” lk 26
- ➔ „Wi-Fi-sätete käsitsi valimine printeri juhtpaneelilt” lk 27

Ühendamine Ethernetiga

Ühendage Etherneti-kaabliga printer võrku ja kontrollige ühendust.

1. Ühendage Etherneti-kaabliga printer ja jaotur (kohtvõrgu kommutaator).
2. Valige avakuval **Sätted**.

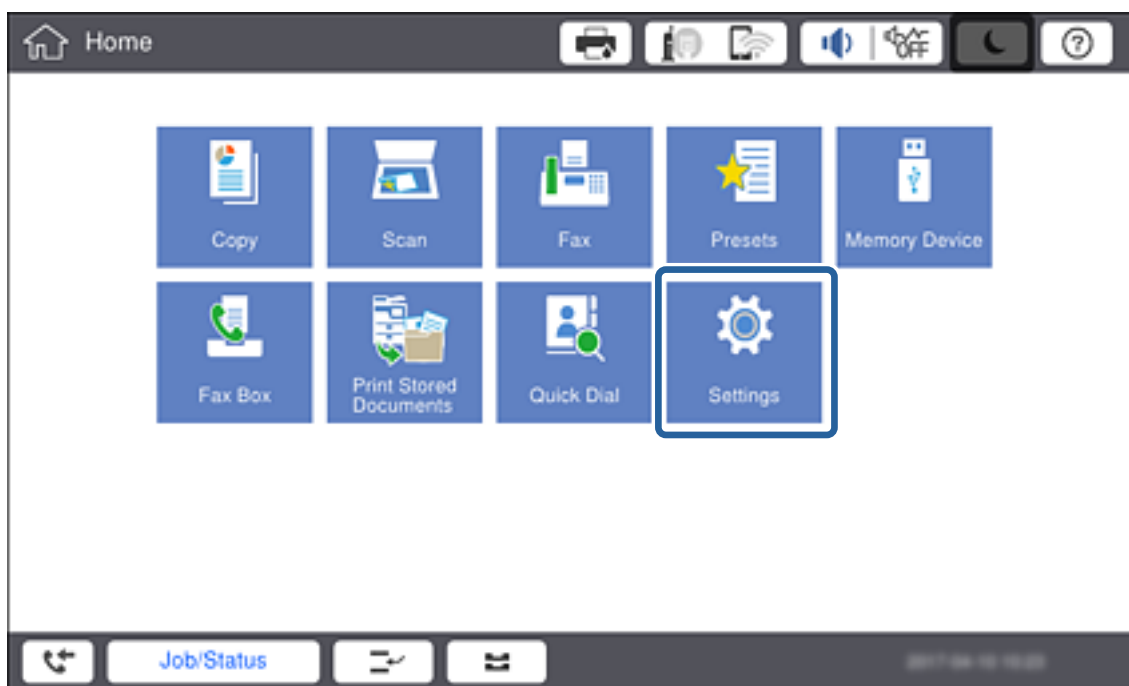

3. Valige suvandid **Üldsätted** > **Võrgusätted**.
4. Valige **Ühenduse kontrollimine**.
Kuvatakse ühenduse diagnoosimise tulemus. Kontrollige, et ühendus oleks õige.
5. Lõpetamiseks puudutage valikut **Nõus**.
Kui puudutate valikut **Prindi kontrollmuster**, saate printida diagnoosimise tulemuse. Järgige selle printimiseks ekraanil kuvatud juhiseid.

Võrguühendus

Seotud teave

➔ „Etherneti-ühenduse vahetamine Wi-Fi-ühenduse vastu” lk 132

Wi-Fi-sätete käsitsi valimine printeri juhtpaneelilt



Te saate seadistada pääsupunktiga ühenduse loomiseks vajalikud andmed käsitsi printeri juhtpaneeli kaudu. Käsitsi seadistamiseks vajate pääsupunkti SSID-d ja parooli.

Kui pääsupunkt toetab WPS-i, saate Wi-Fi-ühenduse sätteid määrata ilma SSID ja paroolita automaatselt, kasutades nuppu või PIN-koodi.

Märkus.

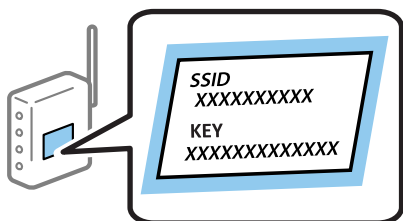
Kui kasutate pääsupunkti selle vaikesätetega, on SSID ja parool andmesildil. Kui te SSID-d ja parooli ei tea, võtke ühendust pääsupunkti seadistanud isikuga või vaadake pääsupunktiga kaasnenud dokumentatsioonist.



1. Puudutage printeri juhtpaneelil nuppu  | .

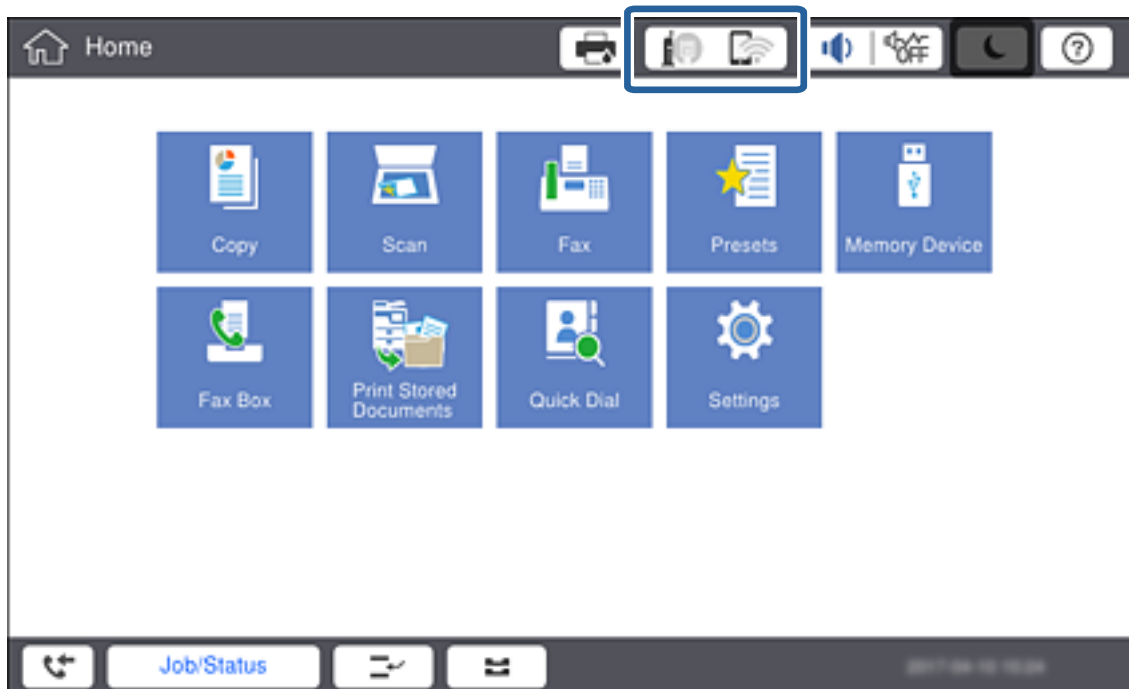

Võrguühendus

2. Puudutage valikut **Ruuter**.

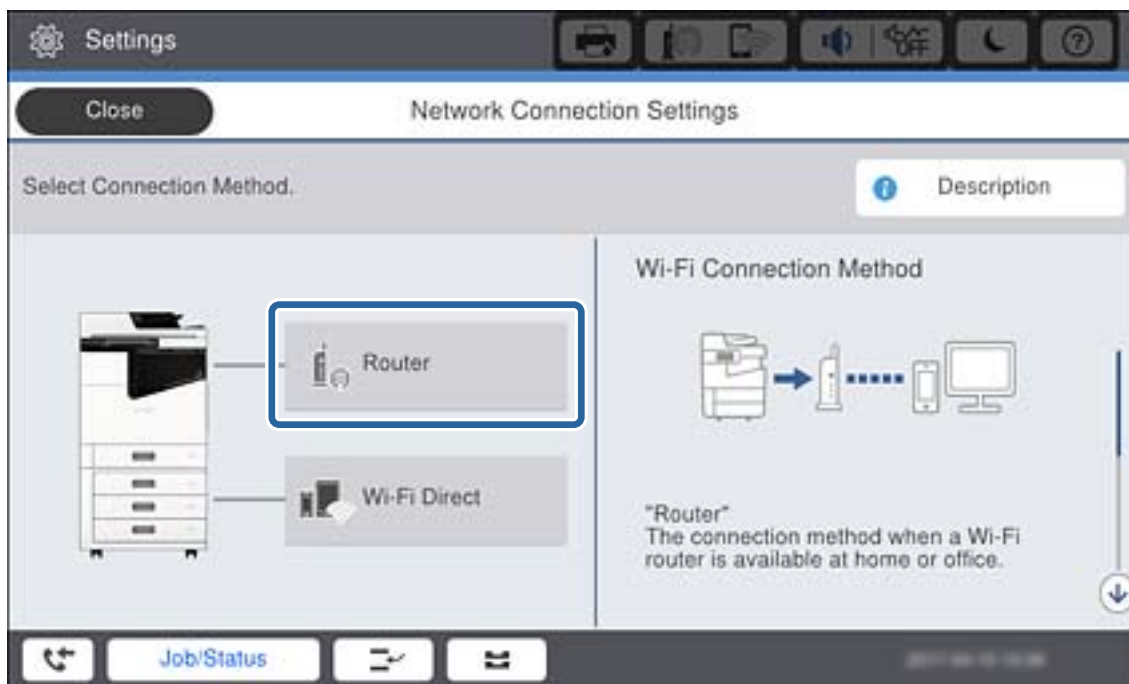

3. Puudutage valikut **Käivita häälestus**.

4. Puudutage valikut **Wi-Fi häälestus**.

Kui olete määranud Etherneti sätteid, lugege teadet ja seejärel puudutage valikut **Jah**.

5. Puudutage valikut **Wi-Fi häälestusviisard**.

6. Valige pääsupunkti SSID.

Märkus.

- Kui SSID, millega soovite ühendust luua, ei ole printeri ekraanil kuvatud, puudutage loendi värskendamiseks valikut **Otsi uuesti**. Kui seda ikka ei kuvata, puudutage valikut **Sisestage käsitsi** ja seejärel sisestage SSID otse.
- Kui te SSID-d ei tea, kontrollige, kas see on kirjutatud pääsupunkti andmesildile. Kui kasutate pääsupunkti selle vaikesätetega, kasutage andmesildile kirjutatud SSID-d.

7. Puudutage valikut **Sisestage parool**, sisestage parool ja seejärel puudutage valikut **Nõus**.

Märkus.

- Parool on tõstutundlik.
- Kui te parooli ei tea, kontrollige, kas see on kirjutatud pääsupunkti andmesildile. Kui kasutate pääsupunkti selle vaikesätetega, kasutage andmesildile kirjutatud parooli. Parooli võidakse nimetada ka „võtmeks“, „salasõnaks“ jne.
- Kui sisestate SSID otse, valige **Saadaval** suvandi **Parool** sätteks ja seejärel sisestage parool.
- Kui te pääsupunkti parooli ei tea, lugege pääsupunktiga kaasas olevaid dokumente või võtke ühendust pääsupunkti seadistanud isikuga.

8. Kui olete sisestamise lõpetanud, puudutage valikut **Käivita häälestus**.

Võrguühendus

9. Puudutage valikut **Nõus**.

Märkus.

*Kui ühenduse loomine nurjub, laadige printerisse A4-formaadis tavapaber ja seejärel puudutage võrguühenduse aruande printimiseks valikut **Prindi kontrollmuster**.*

10. Puudutage võrguühenduse sätete ekraanil valikut **Sule**.

Seotud teave

- ➔ „Teated ja lahendused võrguühenduse aruandel” lk 110
- ➔ „Wi-Fi-sätete määramine juhtpaneelilt (WPS)” lk 128
- ➔ „Wi-Fi-ühenduse vahetamine Etherneti-ühenduse vastu” lk 132

Funktsioonide sätted

Selles peatükis on kirjeldatud esmaseid sätteid, mis tuleb teha, et kasutada seadme igat funktsiooni.

Häällestustarkvara

Selles teemas on kirjeldatud protseduuri sätete määramiseks administraatori arvutis tarkvaraga Web Config.

Web Config (seadme veebileht)

Teave rakenduse Web Config kohta

Web Config on printeri sisseehitatud veebilehekülj, millega saab konfigureerida printeri sätteid. Võrguga ühendatud printerit saate juhtida arvutist.

Rakendusele Web Config juurdepääsuks peate esmalt määrama printerile IP-aadressi.

Märkus.

Te saate sätete lukustamiseks konfigureerida printerile administraatori parooli.

The screenshot displays the Epson Web Config interface for a printer. The top navigation bar includes tabs for Status, Print, Scan/Copy, Fax, Network, Network Security, Product Security, Device Management, and Epson Open Platform. The left sidebar lists menu items: Product Status, Network Status, Maintenance, Hardware Status, Job History, and Panel Snapshot. The main content area is titled 'Product Status' and features a language dropdown menu set to 'English'. Below this, there are status boxes for 'Printer Status' (Available) and 'Scanner Status' (Available). A row of ink level indicators shows BK (Black), BK (Black), Y (Yellow), M (Magenta), C (Cyan), and a maintenance box icon. Further down, there are progress bars for 'Black (BK)', 'Yellow (Y)', 'Magenta (M)', 'Cyan (C)', and 'Maintenance Box'. The 'Card Reader Status' is shown as 'Disconnected'. The 'Cassette 1' section displays 'Paper Size: Auto/A4(Vertical)', 'Paper Type: plain papers 1', and 'Paper Remaining Level: Low'. At the bottom, there is a 'Refresh' button and a 'Software Licenses' link.

Funktsioonide sätted

Juurdepääs rakendusele Web Config

Sisestage veebibrauserisse printeri IP-aadress. JavaScript peab olema aktiveeritud. Rakenduse Web Config avamisel HTTPS-i kaudu kuvatakse brauseris hoiatusteade, sest kasutatakse printerisse salvestatud iseallkirjastatud sertifikaati kuid see ei ole probleem.

- Juurdepääs protokolliga HTTPS
 - IPv4: `https://<printeri IP-aadress>` (ilma sümboliteta < ja >)
 - IPv6: `https://[printeri IP-aadress]/` (koos sümbolitega [ja])
- Juurdepääs protokolliga HTTP
 - IPv4: `http://<printeri IP-aadress>` (ilma sümboliteta < ja >)
 - IPv6: `http://[printeri IP-aadress]/` (koos sümbolitega [ja])

Näited

- IPv4:
 - `https://192.0.2.111/`
 - `http://192.0.2.111/`
- IPv6:
 - `https://[2001:db8::1000:1]/`
 - `http://[2001:db8::1000:1]/`

Märkus.

Kui printeri nimi on registreeritud DNS-serveriga, saate printeri IP-aadressi asemel kasutada printeri nime.

Seotud teave

- ➔ [„SSL/TLS-side printeriga” lk 186](#)
- ➔ [„Teave digitaalsertimise kohta” lk 186](#)

Prindifunktsioonide kasutamine

Lubage see, et kasutada prindifunktsiooni võrgu kaudu.

Printeri kasutamiseks võrgus peate seadistama nii arvutis oleva võrguühenduse pordi kui ka printeri võrguühenduse.

- Serveri/kliendi ühendus: seadistage serverarvuti port
 - Serveri/kliendi ühenduse jaoks selgitage pordi käsitsi seadistamist.
- Võrdõigusühendus: seadistage iga arvuti port
 - Võrdõigusühenduse jaoks selgitage pordi automaatselt seadistamist, kasutades tarkvaraketral või Epsoni veebisaidil olevat installeerijat.

Serveri/kliendiühenduse prindisätted

Lubage printimine printerist, mis on ühendatud serveri/kliendiühendusena.

Serveri/kliendiühenduse jaoks seadistage esmalt prindiserver ja seejärel jagage printerit võrgus.

USB-kaabli abil serveriga ühendamisel seadistage samuti esmalt prindiserver ja seejärel jagage printerit võrgus.

Funktsioonide sätted

Võrguportide seadistamine

Looge printimisserveril võrguprintimiseks printimisjärjekord, kasutades standardset TCP/IP-d, ja seejärel seadistage võrguport.

Selle näite puhul on kasutusel Windows 2012 R2.

1. Avage seadmete ja printerite aken.

Töölaud > Sätted > Juhtpaneel > Riistvara ja heli või Riistvara > Seadmed ja printerid.

2. Lisage printer.

Klõpsake **Lisa printer** ja valige seejärel **Minu soovitud printerit pole loendis**.

3. Lisage kohalik printer.

Valige **Lisa kohalik printer või võrguprinter käsitsi määratud sätetega** ja seejärel klõpsake **Edasi**.

4. Valige **Loo uus port**, valige porditüübiks **Standardne TCP/IP-port** ja seejärel klõpsake **Edasi**.

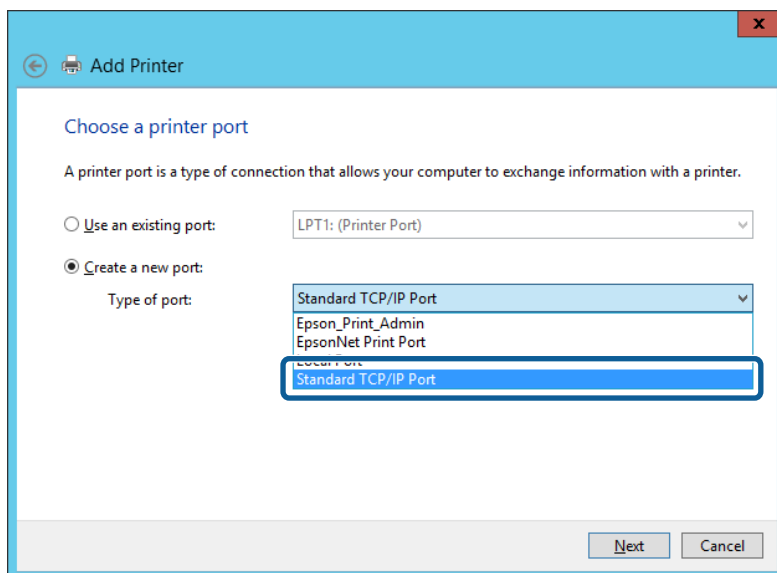

5. Sisestage printeri IP-aadress või printeri nimi väljale **Hosti nimi või IP-aadress** või **Printeri nimi või IP-aadress** ja seejärel klõpsake valikut **Edasi**.

Näide:

Printeri nimi: EPSONA1A2B3C

IP-aadress: 192.0.2.111

Ärge tehke muudatusi väljal **Pordi nimi**.

Funktsioonide sätted

Klõpsake **Jätka**, kui kuvatakse aken **Kasutajakonto kontroll**.

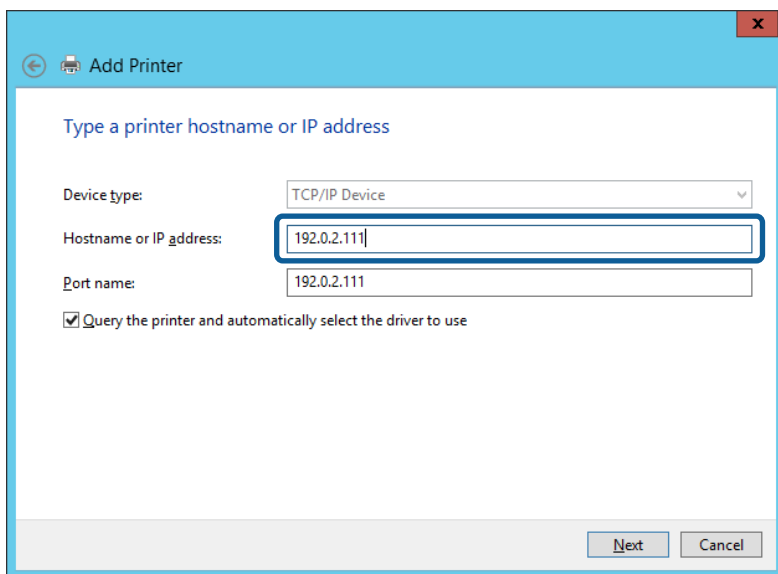

Märkus.

Kui määrate printeri nime võrgus, kus on saadaval nimelahendus, jälitatakse IP-aadressi ka siis, kui DHCP on printeri IP-aadressi muutnud. Saate kontrollida printeri nime võrgu olekuekraanilt printeri juhtpaneelil või võrgu olekulehelt.

6. Printeridraiveri määramine.

- Kui printeridraiver on juba installitud:

Valige **Tootja** ja **Printerid**. Klõpsake **Edasi**.

- Kui printeridraiverit pole installitud:

Klõpsake valikut **Kettal** ja sisestage seejärel printeriga kaasnenud tarkvaraketas. Klõpsake **Sirvi** ja valige seejärel kettalt kaust, milles on printeridraiver. Valige kindlasti õige kaust. Kausta asukoht võib olenevalt operatsioonisüsteemist olla erinev.

32-bitine versioon operatsioonisüsteemist Windows: WINX86

64-bitine versioon operatsioonisüsteemist Windows: WINX64

7. Järgige ekraanil kuvatud juhiseid.

Kui kasutate printerit serveri-/kliendiühenduse alt (printeri ühiskasutus operatsioonisüsteemi Windows serverit kasutades), määrake seejärel ühiskasutuse sätted.

Seotud teave

➔ „Printeri ühiskasutus (ainult Windows)” lk 34

Pordi konfiguratsiooni kontrollimine — Windows

Kontrollige, kas printeri prindijärjekorrale on määratud õige port.

1. Avage seadmete ja printerite aken.

Töölaua > Sätted > Juhtpaneel > Riistvara ja heli või Riistvara > Seadmed ja printerid.

Funktsioonide sätted

2. Avage printeri atribuutide ekraan.
Paremklõpsake printeri ikooni ja seejärel klõpsake **Printeri atribuudid**.
3. Klõpsake vahekaarti **Pordid**, valige **Standardne TCP/IP-port** ja seejärel klõpsake **Konfigureeri port**.
4. Kontrollige pordi konfiguratsiooni.
 - RAW-protokoll
Kontrollige, kas **Raw** on valitud suvandi **Protokoll** sätteks ja seejärel klõpsake **OK**.
 - LPR-protokoll
Kontrollige, kas **LPR** on valitud suvandi **Protokoll** sätteks. Sisestage „PASSTHRU“ väljale **Järjekorra nimi** valikust **LPR-sätted**. Valige **LPR-i baidiloendus lubatud** ja seejärel klõpsake **OK**.

Printeri ühiskasutus (ainult Windows)

Kui kasutate printerit serveri-/kliendiühenduse alt (printerit ühiskasutus operatsioonisüsteemi Windows serverit kasutades), häälestage printeri ühiskasutus printserverist.

1. Valige printserveris **Juhtpaneel > Kuva printerid ja seadmed**.
2. Paremklõpsake selle printeri ikooni (printijärjekord), mida soovite ühiskasutusse anda, ja seejärel valige vahekaart **Printeri atribuudid > Ühiskasutus**.
3. Valige **Anna see printer ühiskasutusse** ja sisestage seejärel nimi väljale **Ühiskasutusnimi**.
Operatsioonisüsteemi Windows Server 2012 korral klõpsake valikut **Muuda ühiskasutuse suvandeid** ning seejärel konfigureerige sätted.

Lisadraiverite installimine (ainult Windows)

Kui serveri ja kliendi operatsioonisüsteemi Windows versioonid erinevad, on soovitatav printserverisse installida lisadraiverid.

1. Valige printserveris **Juhtpaneel > Kuva printerid ja seadmed**.
2. Paremklõpsake selle printeri ikoonil, mida soovite klientidega jagada, ning klõpsake seejärel vahekaardil **Printeri atribuudid > Ühiskasutus**.
3. Klõpsake suvandil **Täiendavad draiverid**.
Operatsioonisüsteemi Windows Server 2012 korral klõpsake valikut **Change Sharing Options** ning konfigureerige seejärel sätted.
4. Valige klientide operatsioonisüsteemi Windows versioonid ja klõpsake seejärel valikut **OK**.
5. Valige printeridraiveri teabefail (*.inf) ja seejärel installige draiver.

Seotud teave

➔ [„Ühiskasutatava printeri kasutamine – Windows” lk 35](#)

Funktsioonide sätted

Ühiskasutatava printeri kasutamine – Windows

Administraator peab kliente teavitama prindiserverile määratud arvuti nimest ning sellest, kuidas seda arvutitele lisada. Kui täiendavad draiverid ei ole veel häälestatud, teavitage kliente sellest, kuidas kasutada suvandit **Seadmed ja printerid** ühiskasutatava printeri lisamiseks.

Kui täiendavad draiverid on prindiserveris juba konfigureeritud, järgige alljärgnevat suunisteid.

1. Valige prindiserverile programmis **Windows Explorer** määratud nimi.
2. Topeltklõpsake printeril, mida soovite kasutada.

Seotud teave

- ➔ „Printeri ühiskasutus (ainult Windows)” lk 34
- ➔ „Lisadraiverite installimine (ainult Windows)” lk 34

Prindisätted võrdõigusühenduse kasutamiseks

Võrdõigusühenduse (otse printimine) puhul on printeri ja klientarvuti vahel otsene seos.

Printeridraiver peab olema installitud kõigisse klientarvutitesse.

Seotud teave

- ➔ „Printeridraiveri häälestamine — Windows” lk 35
- ➔ „Printeridraiveri häälestamine — Mac OS” lk 36

Printeridraiveri häälestamine — Windows

Väikestes organisatsioonides soovitame installida printeridraiveri igasse klientarvutisse. Kasutage installerit Epsoni veebisaidil või tarkvarakettal.

Märkus.

Kui printerit kasutatakse paljudest klientarvutitest, aitab rakenduse EpsonNet SetupManager kasutamine ja draiveri saatmine pakulina oluliselt vähendada installimisele kuluvat aega.

1. Käivitage installer.
 - Käivitamine veebisaidilt
Minge alljärgnevale veebisaidile ja sisestage toote nimi. Valige **Häälestus**, laadige alla tarkvara ja seejärel käivitage see.
<http://epson.sn>
 - Käivitamine tarkvarakettalt (ainult siis, kui mudel on varustatud tarkvarakettaga ja kasutaja arvutil on olemas kettadraiv).
Sisestage tarkvaraketas arvutisse.

Funktsioonide sätted

- Valige printeri jaoks ühendusmeetod ja klõpsake valikut **Edasi**.

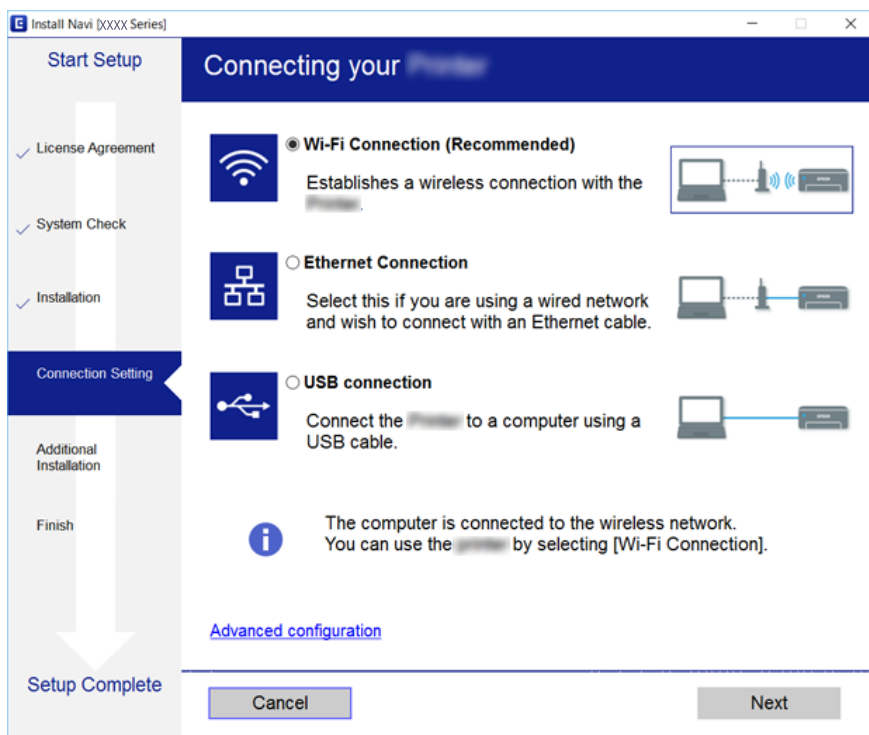

Märkus.

Kui kuvatud on **Installi tarkvara**, valige **Häälesta Printer ühendus uuesti (uue marsruuteri jaoks, üleminekul USB-It võrguühendusele jne)** ja seejärel klõpsake valikut **Edasi**.

- Järgige ekraanil kuvatud juhiseid.

Seotud teave

➔ „EpsonNet SetupManager” lk 126

Printeridraiveri häälestamine — Mac OS

Laadige veebisaidilt alla tarkvara ja valige ühenduse sätted arvuti lisamiseks. Käivitage häälestus internetis kasutatava keskkonna alt.

Kui soovite installida Epson PostScripti printeridraiverit PostScripti toetavale printerile, lugege printeri juhendit *Kasutusjuhend*.

- Minge alljärgnevale veebisaidile arvutist, millele soovite sätteid määrata, ja sisestage toote nimi.
<http://epson.sn>
- Valige **Häälestus** ja laadige alla tarkvara.
- Käivitage tarkvara ja järgige ekraanile kuvatud juhiseid.

Funktsioonide sätted

4. Valige **Lisaarvuti** ekraanilt Ühenduse tüüp.

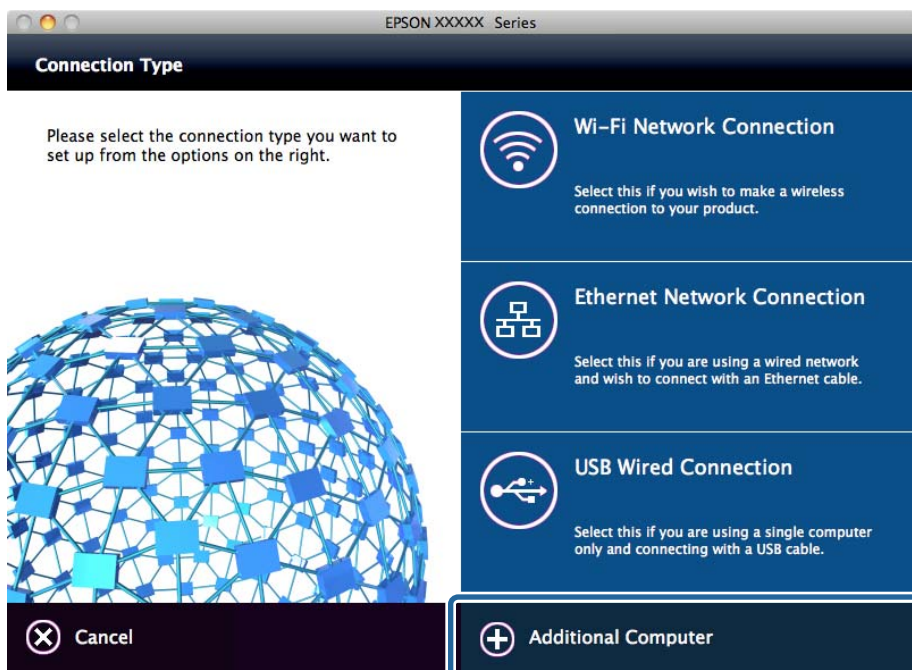

5. Järgige ekraanil kuvatud juhiseid.

Printimise põhisätted

Määrake printisätteid nagu paberi formaat või printimisviga.

Paper Source Settings

Määrake igasse paberilikesse laaditava paberi formaat ja tüüp.

1. Avage Web Config ja valige vahekaart **Print > Paper Source Settings**.
2. Häälestage kõik üksused.

Kuvatavad üksused võivad olenevalt olukorrast varieeruda.

- Paberilika nimi

Kuvage sihtkohaks oleva paberilika nimi, näiteks **Cassette 1**.

- Paper Size**

Valige rippmenüüst paberi formaat, mida soovite määrata.

- Unit**

Valige kasutaja määratud suuruse üksus. Seda saate valida siis, kui suvandis **User-Defined** on valitud **Paper Size**.

Funktsioonide sätted

Width

Valige kasutaja määratud suuruse horisontaalpikkus.

Vahemik, mida te siia saate sisestada, oleneb paberiallikast, mis on näidatud suvandi **Width** küljel.

Valides suvandis **mm** ühikuks **Unit**, saate sisestada kuni ühe komakoha.

Valides suvandis **inch** ühikuks **Unit**, saate sisestada kuni kaks komakohta.

Height

Valige kasutaja määratud suuruse vertikaalpikkus.

Vahemik, mida te siia saate sisestada, oleneb paberiallikast, mis on näidatud suvandi **Height** küljel.

Valides suvandis **mm** ühikuks **Unit**, saate sisestada kuni ühe komakoha.

Valides suvandis **inch** ühikuks **Unit**, saate sisestada kuni kaks komakohta.

Paper Type

Valige rippmenüüst paberi tüüp, mida soovite määrata.

3. Kontrollige sätteid ja seejärel klõpsake valikut **OK**.

Seotud teave

➔ [„Juurdepääs rakendusele Web Config” lk 31](#)

Interface Settings

Määrake prinditööde ooteaeg või igale liidesele määratud printimiskeel.

Seda üksust kuvatakse PCL- või PostScript-printimist toetaval printeril.

1. Avage rakendus Web Config ja valige vahekaart **Print** > **Interface Settings**.

2. Häälestage kõik üksused.

Timeout Settings

Määrake otse USB-kaudu saadetud prinditööde ooteaeg.

Saate sekundi pealt valida 5 kuni 300 sekundit.

Kui te ei soovi ooteaega määrata, seadke väärtuseks 0.

Printing Language

Valige iga USB-liidese ja võrguliidese jaoks printimiskeel.

Kui valite **Auto**, tuvastavad saadetud prinditööd printimiskeele automaatselt.

3. Kontrollige sätteid ja seejärel klõpsake valikut **OK**.

Seotud teave

➔ [„Juurdepääs rakendusele Web Config” lk 31](#)

Error Settings

Määrake seadme tõrke kuvamine.

1. Avage rakendus Web Config ja valige vahekaart **Print** > **Error Settings**.

Funktsioonide sätted

2. Häälestage kõik üksused.

Paper Size Notice

Määrake, kas juhtpaneelil kuvatakse tõrge, kui valitud paberillika paberi formaat erineb prindandmete paberiformaadist.

Paper Type Notice

Määrake, kas juhtpaneelil kuvatakse tõrge, kui valitud paberillika paberi tüüp erineb prindandmete paberitüübist.

Auto Error Solver

Määrake, kas tühistada tõrge automaatselt, kui juhtpaneelil ei tehta 5 sekundi jooksul pärast tõrke kuvamist ühtegi toimingut.

3. Kontrollige sätteid ja seejärel klõpsake valikut **OK**.

Seotud teave

➔ „Juurdepääs rakendusele Web Config” lk 31

Universal Print Settings

Määrake, millal prindite välisseadmetest ilma printeridraiverita.

Olenevalt teie printeri printimiskeelest ei pruugita mõnda üksust kuvada.

1. Avage rakendus Web Config ja valige vahekaart **Print** > **Universal Print Settings**.

2. Häälestage kõik üksused.

3. Kontrollige sätteid ja seejärel klõpsake valikut **OK**.

Seotud teave

➔ „Juurdepääs rakendusele Web Config” lk 31

Basic

Üksused	Selgitus
Top Offset(-30.0-30.0mm)	Määrab paberi, millele hakatakse printima, vertikaalasendi.
Left Offset(-30.0-30.0mm)	Määrab paberi, millele hakatakse printima, horisontaalasendi.
Top Offset in Back(-30.0-30.0mm)	Määrab paberi, mille tagaküljele hakatakse dupleksprintima, vertikaalasendi.
Left Offset in Back(-30.0-30.0mm)	Määrab paberi, mille tagaküljele hakatakse dupleksprintima, horisontaalasendi.
Check Paper Width	Määrake, kas printimise ajal kontrollitakse paberi laiust.
Skip Blank Page	Kui prindandmed sisaldavad tühja lehte, määrake tühja lehe printimata jätmise.

Funktsioonide sätted

PDL Print Configuration

Saate määrata PCL- või PostScript-printimisel kasutatavaid sätteid.

Seda üksust kuvatakse PCL- või PostScript-printimist toetaval printeril.

Üldsätted

Üksused	Selgitus
Paper Size	Valige paberiformaat, millele soovite printida.
Paper Type	Valige paberi tüüp, millele hakkate printima.
Orientation	Valige suund, mida soovite printimiseks kasutada.
Quality	Valige prindikvaliteet, mida soovite printimiseks kasutada.
Ink Save Mode	Määrake, kas prinditakse vähendatud tindikuluga.
Print Order	Valige, et printida viimase lehekülje ülaosast alates.
Number of Copies(1-999)	Määrake prinditavate koopiade arv.
Binding Margin	Valige köitmiskoht.
Auto Paper Ejection	Valige, kas väljutada paber automaatselt, kui prinditöö vastuvõtmise ajal esineb ajalõpp.
2-Sided Printing	Määrake, kas soovite kahele poolele printimist.

PCL Menu

Üksused	Selgitus
Font Source	Valige, kas kasutada printerile installitud fonti või laadida see alla.
Font Number	Määrake fondi number, mida soovite kasutada.
Pitch(0.44-99.99cpi)	Kui kasutatav font on skaleeritav ja püsisammuga, määrake fondi suurus tihedusena.
Height(4.00-999.75pt)	Kui kasutatav font on skaleeritav ja proportsionaalne, määrake fondi suurus punktidenä.
Symbol Set	Valige kasutatava fondi sümbolite komplekt.
Form(5-128lines)	Määrake leheküljel olevate joonte arv.
CR Function	Valige CR-koodi (naasmine) tegevus.
LF Function	Valige LF-koodi (uus liin), FF-koodi (uus lehekülg) tegevus.
Paper Source Assign	Määrake PCL paberi söötmise käsu paberisööturi ülesanne.

PS3 Menu

Üksused	Selgitus
Error Sheet	Määrake, kas PS3 printimisvea ilmumise korral prinditakse vealeht.

Funktsioonide sätted

Üksused	Selgitus
Coloration	Määrake värviliselt või ühevärviliselt printimine.
Binary	Määrake kahendandmete lubamine või keelamine.
PDF Page Size	Määrake PDF-printimise paberi formaat.

Serveri või jagatud kausta seadistamine

Seadistage server või jagatud kaust, mis on vajalik meili või skannimisfunktsiooni kasutamise korral.

Seotud teave

➔ „Serveri suhe iga funktsiooniga” lk 41

Serveri suhe iga funktsiooniga

Suhe printerifunktsiooni ja serveri või ühiskausta vahel on alljärgnev.

Kui kasutate funktsiooni, määrake server või ühiskaust.

	Meiliserver	FTP-server	Failiserver (ühiskaust)	LDAP-server
Meilile skannimine	✓			
FTP-sse skannimine		✓		
Võrgukausta skannimine			✓	
Meilile faksimine	✓			
Kausta faksimine			✓	
Meiliteatis	✓			
LDAP-koostöö				✓

Seotud teave

➔ „Meiliserveri häälestamine” lk 41

➔ „Jagatud kausta sätted” lk 46

➔ „Koostöö LDAP-serveri ja kasutajate vahel” lk 68

Meiliserveri häälestamine

Määrake meiliserver rakendusest Web Config.

Kui printer saab tänu meiliserveri määramisele meili saata, saab see teha alljärgnevat.

Edastab skannimistulemuse meili teel

Funktsioonide sätted

- Võtab printerilt vastu meiliteatise

Enne seadistamist kontrollige alljärgnevat.

- Printer on ühendatud võrku, mis pääseb ligi meiliserverile.
- Printeriga sama meiliserverit kasutava arvuti meiliseadistuse teave.

Märkus.

- Kui kasutate meiliserverit internetis, kinnitage seadistusteave teenusepakkujalt või veebisaidil.
- Lisaks saate määrata meiliserveri printeri juhtpaneelilt. Sellele pääsete ligi alljärgnevalt.

Sätted > Üldsätted > Võrgusätted > Täpsem > Meiliserver > Serverisätted

1. Avage Web Config ja valige vahekaart **Network > Email Server > Basic**.
2. Sisestage iga üksuse jaoks väärtus.
3. Valige **OK**.

Kuvatakse teie valitud sätted.

Kui seadistamine on lõpetatud, käivitage ühenduse kontrollimine.

Seotud teave

- ➔ „Meiliserveri ühenduse kontrollimine” lk 44
- ➔ „Meiliserveri sättekirjed” lk 43
- ➔ „Juurdepääs rakendusele Web Config” lk 31

Funktsioonide sätted

Meilserveri sättekirjed

The screenshot shows the 'Email Server > Basic' configuration page. The left sidebar lists various settings categories, with 'Email Server' expanded to show 'Basic' and 'Connection Test'. The main area contains the following settings:

- Authentication Method:** SMTP AUTH (selected)
- Authenticated Account:** 50000000
- Authenticated Password:** *****
- Sender's Email Address:** epson@epsonetest.com
- SMTP Server Address:** 192.0.2.127
- SMTP Server Port Number:** 25
- Secure Connection:** None
- Certificate Validation:** Enable Disable

Below these settings, there is a note: "It is recommended to enable the Certificate Validation. It will be connected without confirming the safety of the email server when the Certificate Validation is disabled." At the bottom, there are fields for POP3 Server Address and POP3 Server Port Number, and a blue 'OK' button.

Üksused	Sätted ja selgitused						
Authentication Method	<p>Määrake printerile autentimismeetod, mida kasutatakse meilserverile juurdepääsul.</p> <table border="1"> <tr> <td>Off</td> <td>Määrake, millal ei vaja meilserver autentimist.</td> </tr> <tr> <td>SMTP AUTH</td> <td>Autendib SMTP-serveris (väljaminevate meilide server) meili saatmise korral. Meilserver peab toetama SMTP-autentimist.</td> </tr> <tr> <td>POP before SMTP</td> <td>Autendib POP3-serveris (vastuvõetavate meilide server) enne meili saatmist. Kui valite selle üksuse, siis määrake POP3-server.</td> </tr> </table>	Off	Määrake, millal ei vaja meilserver autentimist.	SMTP AUTH	Autendib SMTP-serveris (väljaminevate meilide server) meili saatmise korral. Meilserver peab toetama SMTP-autentimist.	POP before SMTP	Autendib POP3-serveris (vastuvõetavate meilide server) enne meili saatmist. Kui valite selle üksuse, siis määrake POP3-server.
Off	Määrake, millal ei vaja meilserver autentimist.						
SMTP AUTH	Autendib SMTP-serveris (väljaminevate meilide server) meili saatmise korral. Meilserver peab toetama SMTP-autentimist.						
POP before SMTP	Autendib POP3-serveris (vastuvõetavate meilide server) enne meili saatmist. Kui valite selle üksuse, siis määrake POP3-server.						
Authenticated Account	<p>Kui te valite SMTP AUTH või POP before SMTP autentimisviisiks Authentication Method, sisestage autentimiskonto nimi, mille pikkus on vahemikus 0 kuni 255 tähemärki ASCII (0x20–0x7E) vormingus.</p> <p>Kui valite SMTP AUTH, sisestage SMTP-serveri konto. Kui valite POP before SMTP, sisestage POP3-serveri konto.</p>						
Authenticated Password	<p>Kui te valite SMTP AUTH või POP before SMTP autentimisviisiks Authentication Method, sisestage autentimisparool, mille pikkus on vahemikus 0 kuni 20 tähemärki ASCII (0x20–0x7E) vormingus.</p> <p>Kui valite SMTP AUTH, sisestage SMTP-serveri autenditud konto. Kui valite POP before SMTP, sisestage POP3-serveri autenditud konto.</p>						

Funktsioonide sätted

Üksused	Sätted ja selgitused	
Sender's Email Address	Sisestage saatja meiliaadress, näiteks süsteemi administraatori meiliaadress. Kuna seda kasutatakse autentimisel, sisestage meiliserverisse registreeritud kehtiv meiliaadress. Sisestage 0–255 tähemärki standardkoodis ASCII (0x20–0x7E), kuid ärge kasutage sümboleid : () < > [] ; ¥. Punkt „.” ei tohi olla esimeseks tähemärgiks.	
SMTP Server Address	Sisestage 0–255 tähemärki (A–Z a–z 0–9 . -). Te võite kasutada vormingut IPv4 või FQDN.	
SMTP Server Port Number	Sisestage number vahemikus 1 kuni 65535.	
Secure Connection	Valige meiliserveriga andmesideks kasutatav krüptimismeetod.	
	None	Kui valite suvandi Authentication Method alt POP before SMTP , siis ühendust ei krüptita.
	SSL/TLS	See on saadaval, kui Authentication Method on seadistatud olekusse Off või SMTP AUTH . Andmesidet hakatakse algusest peale krüptima.
	STARTTLS	See on saadaval, kui Authentication Method on seadistatud olekusse Off või SMTP AUTH . Andmesidet ei hakata algusest peale krüptima, vaid olenevalt võrgukeskkonnast muudetakse asjaolu, kas andmesidet krüptitakse või mitte.
Certificate Validation	Kui see on aktiveeritud, on sert kontrollitud. Soovitame selle sätteks määrata Enable . Seadistamiseks peate importima printerisse sertifikaadi CA Certificate.	
POP3 Server Address	Kui valite sätte POP before SMTP suvandi Authentication Method sätteks, sisestage POP3-serveri aadress pikkusega 0–255 tähemärki (A–Z a–z 0–9 . -). Te võite kasutada vormingut IPv4 või FQDN.	
POP3 Server Port Number	Kui valite sätte POP before SMTP suvandi Authentication Method sätteks, sisestage arv 1–65535.	

Seotud teave

➔ „Meiliserveri häälestamine” lk 41

Meiliserveri ühenduse kontrollimine

Meiliserveri ühenduse kontrollimiseks saate teha ühenduse testi.

1. Avage Web Config ja valige vahekaart **Network** > **Email Server** > **Connection Test**.
2. Valige **Start**.

Algab e-posti serveri ühenduse test. Pärast testimist kuvatakse kontrolli aruanne.

Märkus.

Lisaks saate meiliserveri ühendust kontrollida printeri juhtpaneelilt. Sellele pääsete ligi alljärgnevalt.

Sätted > **Üldsätted** > **Võrgusätted** > **Täpsem** > **Meiliserver** > **Ühenduse kontrollimine**

Seotud teave

➔ „Juurdepääs rakendusele Web Config” lk 31

➔ „Meiliserveri ühenduse testimisviited” lk 45

Funktsioonide sätted

Meiliserveri ühenduse testimisviited

Teated	Põhjus
Connection test was successful.	See teade kuvatakse siis, kui ühendus serveriga toimib ja vastab nõuetele.
SMTP server communication error. Check the following. - Network Settings	Ekraanil kuvatakse teade alljärgnevas olukorras <input type="checkbox"/> Printer ei ole võrku ühendatud <input type="checkbox"/> SMTP-server ei tööta <input type="checkbox"/> Võrguühendus katkes sidepidamise ajal <input type="checkbox"/> Vastuvõetud andmed on puudulikud
POP3 server communication error. Check the following. - Network Settings	Ekraanil kuvatakse teade alljärgnevas olukorras <input type="checkbox"/> Printer ei ole võrku ühendatud <input type="checkbox"/> POP3-server ei tööta <input type="checkbox"/> Võrguühendus katkes sidepidamise ajal <input type="checkbox"/> Vastuvõetud andmed on puudulikud
An error occurred while connecting to SMTP server. Check the followings. - SMTP Server Address - DNS Server	Ekraanil kuvatakse teade alljärgnevas olukorras <input type="checkbox"/> Ühendamine DNS-serveriga ebaõnnestus <input type="checkbox"/> Nimelahendus SMTP-serveris ebaõnnestus
An error occurred while connecting to POP3 server. Check the followings. - POP3 Server Address - DNS Server	Ekraanil kuvatakse teade alljärgnevas olukorras <input type="checkbox"/> Ühendamine DNS-serveriga ebaõnnestus <input type="checkbox"/> Nimelahendus POP3-serveris ebaõnnestus
SMTP server authentication error. Check the followings. - Authentication Method - Authenticated Account - Authenticated Password	See teade kuvatakse siis, kui SMTP-serveri autentimine ebaõnnestus.
POP3 server authentication error. Check the followings. - Authentication Method - Authenticated Account - Authenticated Password	See teade kuvatakse siis, kui POP3-serveri autentimine ebaõnnestus.
Unsupported communication method. Check the followings. - SMTP Server Address - SMTP Server Port Number	See teade kuvatakse siis, kui soovite saada ühendust mittetoetatud protokolle kasutades.
Connection to SMTP server failed. Change Secure Connection to None.	See teade kuvatakse, kui SMTP-serveris ilmneb serveri ja kliendi andmete lahknevus või kui server ei toeta SMTP turvalist ühendust (SSL-ühendus).
Connection to SMTP server failed. Change Secure Connection to SSL/TLS.	See teade kuvatakse, kui SMTP-serveris ilmneb serveri ja kliendi andmete lahknevus või kui server nõuab SSL/TLS-ühenduse kasutamist SMTP turvalise ühenduse jaoks.
Connection to SMTP server failed. Change Secure Connection to STARTTLS.	See teade kuvatakse, kui SMTP-serveris ilmneb serveri ja kliendi andmete lahknevus või kui server nõuab STARTTLS-ühenduse kasutamist SMTP turvalise ühenduse jaoks.
The connection is untrusted. Check the following. - Date and Time	See teade kuvatakse siis, kui printeri kuupäeva ja kellaaja sätted on valed või sertifikaat on aegunud.
The connection is untrusted. Check the following. - CA Certificate	See teade kuvatakse siis, kui printeril puudub juursert, mis vastab serverile või kui sert CA Certificate on importimata.

Funktsioonide sätted

Teated	Põhjus
The connection is not secured.	See teade kuvatakse siis, kui saadud sert on vigastatud.
SMTP server authentication failed. Change Authentication Method to SMTP-AUTH.	See teade kuvatakse, kui serveri ja kliendi autentimisviisid ei ole vastavuses. Server toetab autentimisviisi SMTP AUTH.
SMTP server authentication failed. Change Authentication Method to POP before SMTP.	See teade kuvatakse, kui serveri ja kliendi autentimisviisid ei ole vastavuses. Server ei toeta autentimisviisi SMTP AUTH.
Sender's Email Address is incorrect. Change to the email address for your email service.	See teade kuvatakse siis, kui määratud saatja e-posti aadress on vale.
Cannot access the printer until processing is complete.	See teade kuvatakse, kui printer on hõivatud.

Seotud teave

➔ „Meiliserveri ühenduse kontrollimine” lk 44

Jagatud kausta sätted

Määrake skannimise või faksimise tulemuste salvestamiseks jagatud kausta sätted.

Printer kirjutab andmed jagatud kausta, logides arvutisse sisse kasutajana.

Määrake koos jagatud kaustaga ka MS Network'i sätted.

Siin seadistatud jagatud kausta saab määrata skannimise või faksimise sihtkohaks.

Jagatud kausta loomine

Enne jagatud kausta loomist

Enne jagatud kausta loomist kontrollige alljärgnevat.

- Printer on ühendatud võrku, mille kaudu see pääseb ligi arvutile, kuhu luuakse jagatud kaust.
- Arvuti, kuhu luuakse jagatud kaust, nimi ei sisalda mitmebaidist tärki.



Oluline teave:

Kui arvuti nimi sisaldab mitmebaidist tärki, ei pruugi faili salvestamine jagatud kausta õnnestuda.

Sel juhul kasutage arvutit, mille nimi ei sisalda mitmebaidist tärki, või muutke algse arvuti nime.

Arvuti nime muutes kinnitage see eelnevalt administraatoriga üle, sest see võib mõjutada mõningaid sätteid nagu arvuti haldus, juurdepääs ressurssidele jms.

Võrguprofiili kontrollimine

Kontrollige arvutist, kuhu luuakse jagatud kaust, kas kausta jagamine on lubatud.

Funktsioonide sätted

1. Logige sisse arvutisse, kuhu luuakse jagatud kaust administraatori volituse kasutajakontoga.
2. Valige **Juhtpaneel > Võrk ja Internet > Võrgu- ja ühiskasutuskeskus**.
3. Klõpsake suvandil **Ühiskasutuse täpsemad sätted** ja seejärel klõpsake kuvatud võrguprofilide hulgast  profiilil, mille juures on (**praegune profiil**).
4. Kontrollige, kas suvandi **Failide ja printerite ühiskasutus** alt on valitud **Lülita failide ja printerite ühiskasutus sisse**.
Kui see on juba valitud, klõpsake nuppu **Loobu** ja sulgege aken.
Kui muudate sätteid, klõpsake **Salvesta muudatused** ja sulgege aken.

Jagatud kausta loomise koht ja näide turvalisusest

Turvalisus ja mugavus olenevad jagatud kausta loomise kohast.

Jagatud kausta haldamiseks printeritest või teistest arvutitest on vajalikud järgmised kausta lugemise ja muutmise õigused.

Vahekaart **Ühiskasutus > Täpsemad ühiskasutuse suvandid > Õigused**

See juhib jagatud kausta võrgu juurdepääsu õigust.

Vahekaardi **Turvalisus** juurdepääsu õigus

See juhib jagatud kausta võrgu juurdepääsu ja kohaliku juurdepääsu õigust.

Kui määrate jagatud kausta loomise näitena töölauale loodud jagatud kausta sätteks **Kõik**, saavad sellele ligi pääseda kõik kasutajad, kes pääsevad ligi arvutile.

Kuid ilma volitusega kasutaja ei pääse sellele ligi, sest töölaud (kaust) on kasutaja kausta kontrolli all ning sel juhul kehtivad kasutaja kausta turvasätted ka sellele. Kasutaja, kellel puudub ligipääs vahekaardil **Turvalisus** (antud juhul sisselogitud kasutaja ja administraator), saab seda kausta hallata.

Õige asukoha loomiseks lugege altpoolt.

Selles näites luuakse kaust „skanni_kaust“.

Konfigureerimise näide failiserverite jaoks

Selles osas on näite alusel selgitatud jagatud arvutis oleva draiveri juurele jagatud kausta loomist, näiteks failiserveri järgmistel tingimustel.

Reguleeritava juurdepääsuga kasutajad, nagu isikud, kellel on jagatud kausta loomiseks arvuti sama domeeni, pääsevad jagatud kaustale ligi.

Määrake see konfiguratsioon siis, kui lubate ükskõik millisel kasutajal lugeda arvutis olevat jagatud kausta ja sellesse kirjutada, näiteks failiserveri ja jagatud arvuti puhul.

Jagatud kausta loomise koht: draiveri juur

Kausta rada: C:\skanni_kaust

Juurdepääsu õigus võrgu kaudu (Jaga õiguseid): kõik

Juurdepääsu õigus failisüsteemis (Turvalisus): autenditud kasutajad

1. Logige sisse arvutisse, kuhu luuakse jagatud kaust administraatori volituse kasutajakontoga.
2. Käivitage Explorer.

Funktsioonide sätted

- Looge kaust draiveri juurele ja pange sellele nimeks „skanni_kaust“.

Sisestage kausta nimi 1–12 tähemärgiga. Kui ületate kausta nime tähemärkide piiri, ei pruugi te saada sellele tavapärasel juurdepääsu erilaadse keskkonna tõttu.

- Paremklõpsake kaustal ja seejärel valige **Atribuudid**.

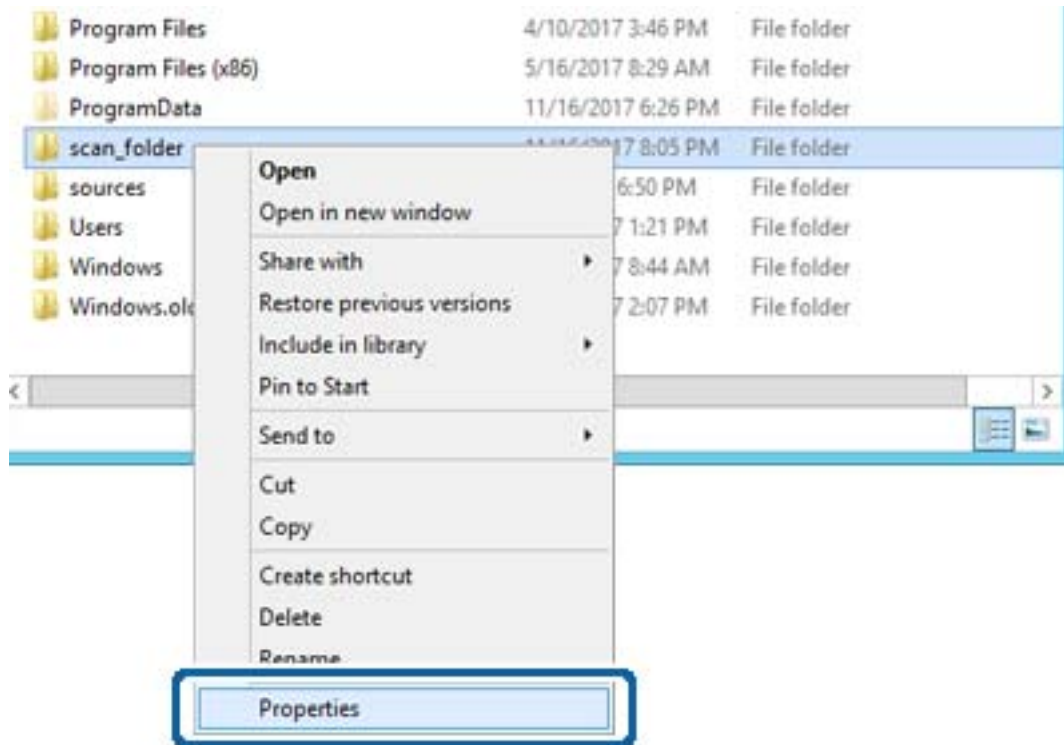

Funktsioonide sätted

5. Klõpsake vahekaardil **Ühiskasutus** valikut **Täpsemad ühiskasutuse suvandid**.

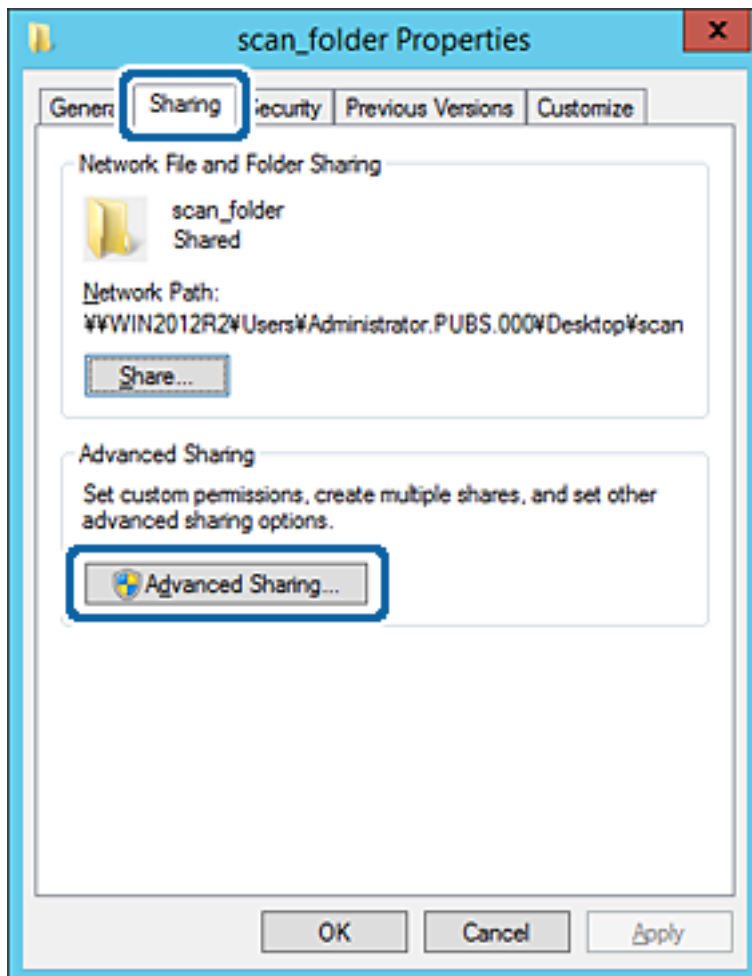

Funktsioonide sätted

6. Valige **Anna see kaust ühiskasutusse** ja seejärel klõpsake **Õigused**.

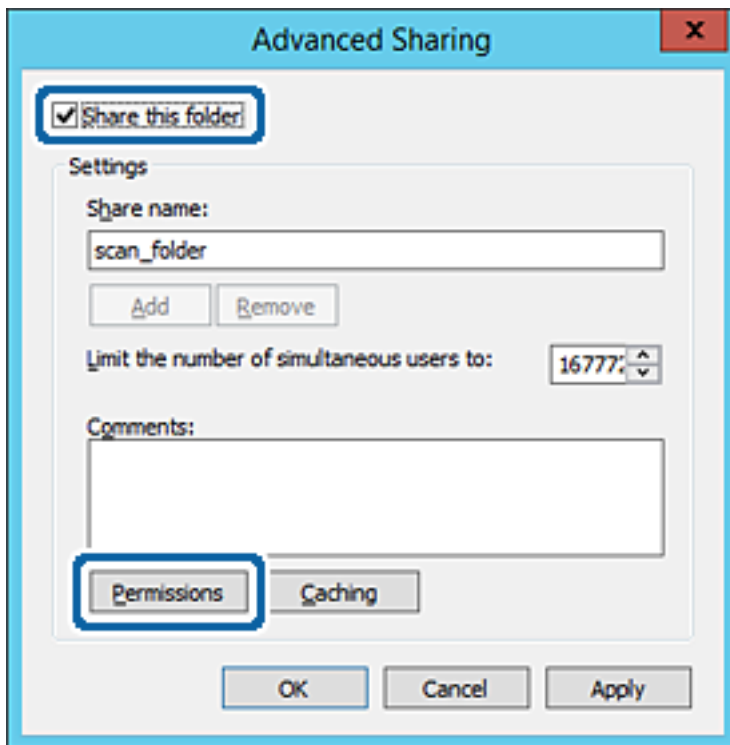

7. Valige **Rühma- või kasutajanimed** alt rühm **Kõik**, valige **Rakendamine** alt **Luba** ja seejärel klõpsake **OK**.

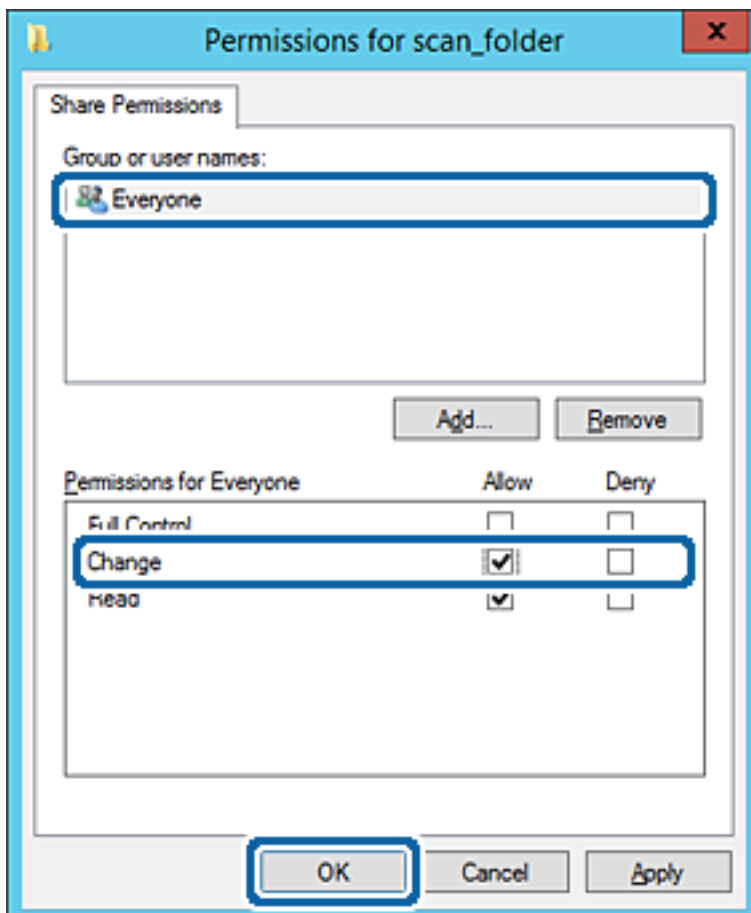

Funktsioonide sätted

8. Klõpsake OK.
9. Valige vahekaart **Turvalisus** ja seejärel valige **Rühma-** või **kasutajanimed** alt **Autenditud kasutajad**.

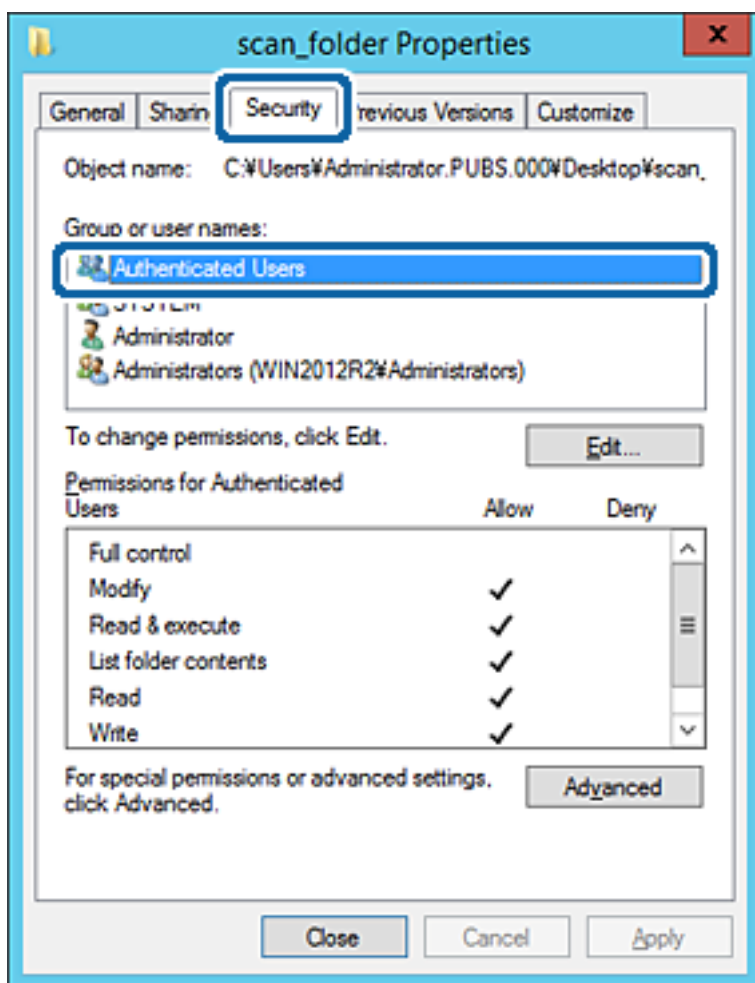

„Autenditud kasutajad“ on erirühm, mis hõlmab kõiki kasutajaid, kes saavad domeeni või arvutisse sisse logida. Seda rühma kuvatakse ainult siis, kui kaust luuakse vahetult juurkausta alla.

Kui seda ei kuvata, klõpsake selle lisamiseks nuppu **Redigeerimine**. Rohkem teavet leiate seotud teabe jaotisest.

Funktsioonide sätted

10. Kontrollige, kas **Autenditud kasutajate õigused** all jaotises **Muutmise** on valitud **Rakendamine**.

Kui see ei ole valitud, valige **Autenditud kasutajad**, klõpsake **Redigeerimine**, valige **Autenditud kasutajate õigused** alt jaotisest **Muutmise** suvand **Rakendamine** ja seejärel klõpsake **OK**.

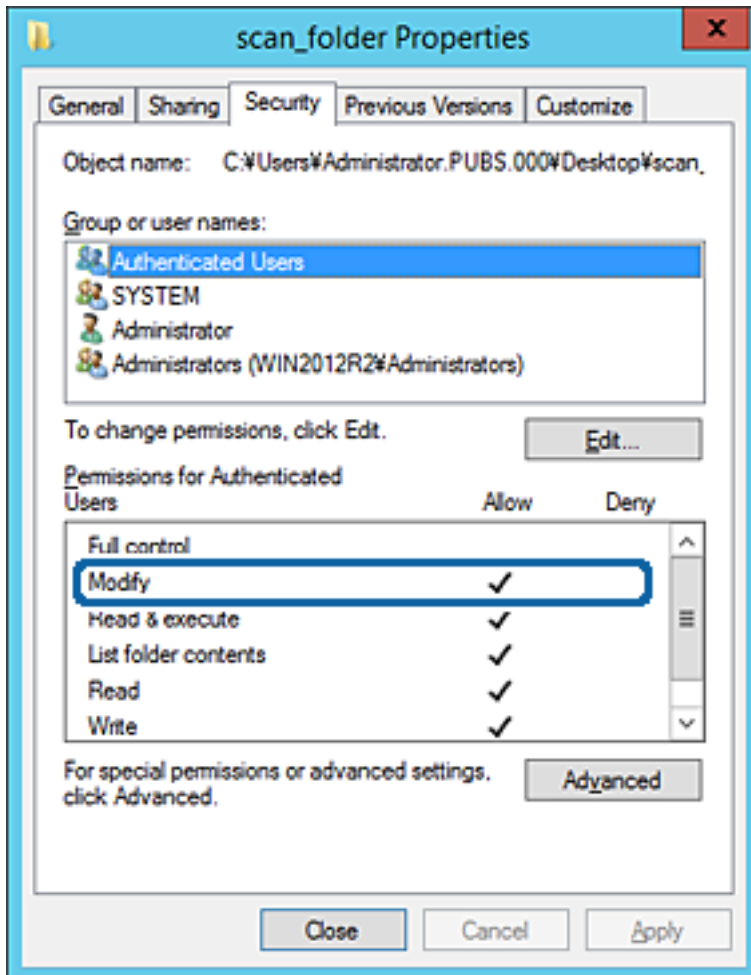

Funktsioonide sätted

11. Valige vahekaart **Ühiskasutus**.

Kuvatakse jagatud kausta võrguteed. Seda kasutatakse printeri kontaktide juurde registreerimisel. Palun kirjutage see üles.

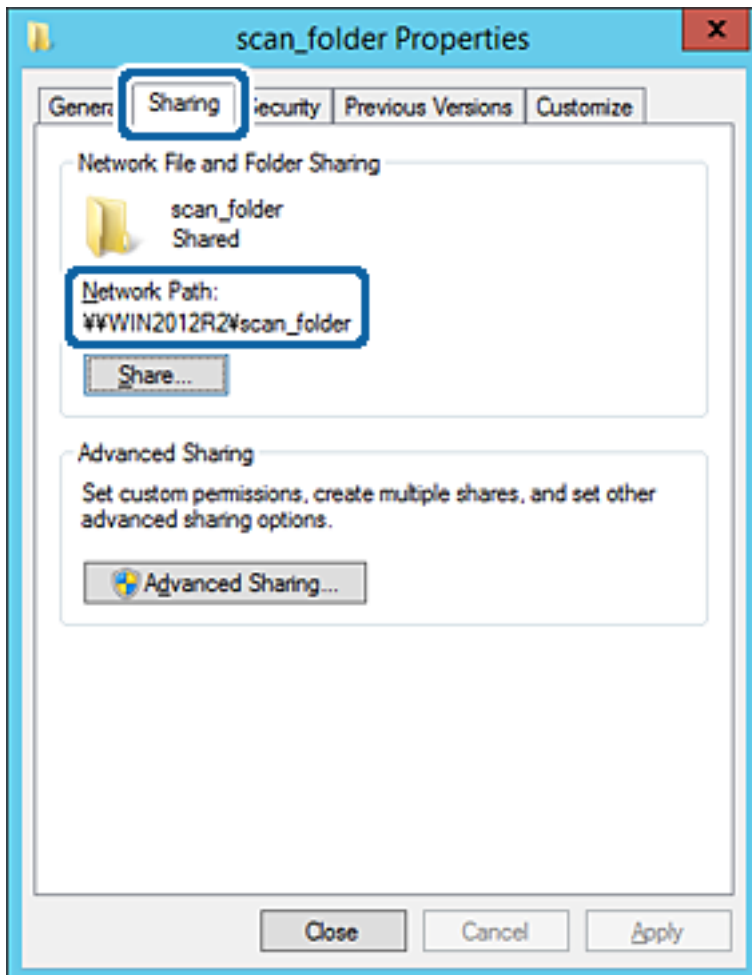

12. Ekraani sulgemiseks klõpsake nuppu **OK** või **Sule**.

Kontrollige, kas faili saab sama domeeni arvutites olevas jagatud kaustas kirjutada või lugeda.

Seotud teave

➔ „Juurdepääsu lubava rühma või kasutaja lisamine” lk 58

Konfigureerimise näide personaalarvuti jaoks

Selles osas on näite alusel selgitatud jagatud kausta loomist praegu arvutisse sisse logiva kasutaja töölaual.

Kasutaja, kes logib arvutisse sisse ja kellel on administraatori volitus, pääseb ligi töölaua kaustale ja dokumendi kaustale, mis on kasutaja kaustas.

Määrake see konfiguratsioon siis, kui te EI luba teisel kasutajal personaalarvutis olevat jagatud kausta lugeda ega kirjutada.

- Jagatud kausta loomise koht: Töölaud
- Kaustatee: C:\Kasutajad\xxxx\Töölaud\skanni_kaust
- Juurdepääsu õigus võrgu kaudu (Jaga õiguseid): Igaüks

Funktsioonide sätted

Juurdepääsu õigus failisüsteemis (Turvalisus): ärge lisage või lisage kasutaja-/rühmanimesid, et lubada juurdepääsu

1. Logige sisse arvutisse, kuhu luuakse jagatud kaust administraatori volituse kasutajakontoga.

2. Käivitage Explorer.

3. Looge kaust töölauale ja pange sellele nimeks „skanni_kaust“.

Sisestage kausta nimi 1–12 tähemärgiga. Kui ületate kausta nime tähemärkide piiri, ei pruugi te saada sellele tavapäraselt juurdepääsu erilaadse keskkonna tõttu.

4. Paremklopsake kaustal ja seejärel valige **Atribuudid**.

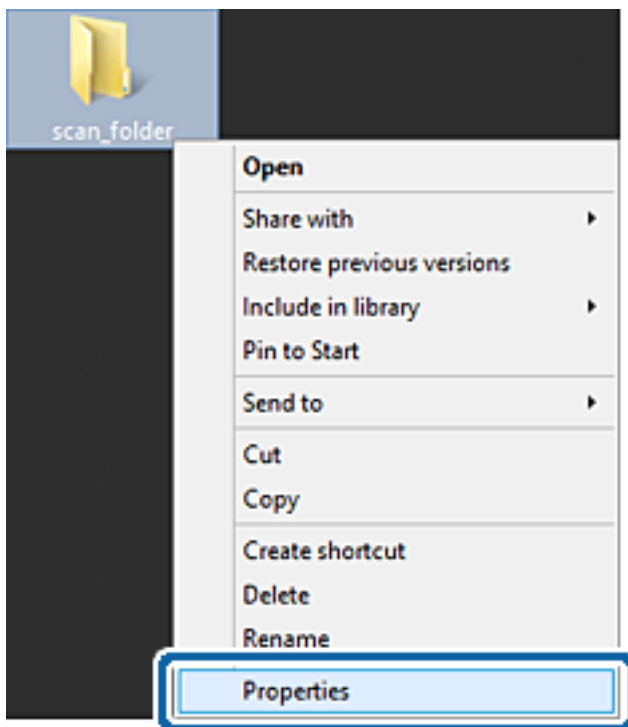

Funktsioonide sätted

5. Klõpsake vahekaardil **Ühiskasutus** valikut **Täpsemad ühiskasutuse suvandid**.

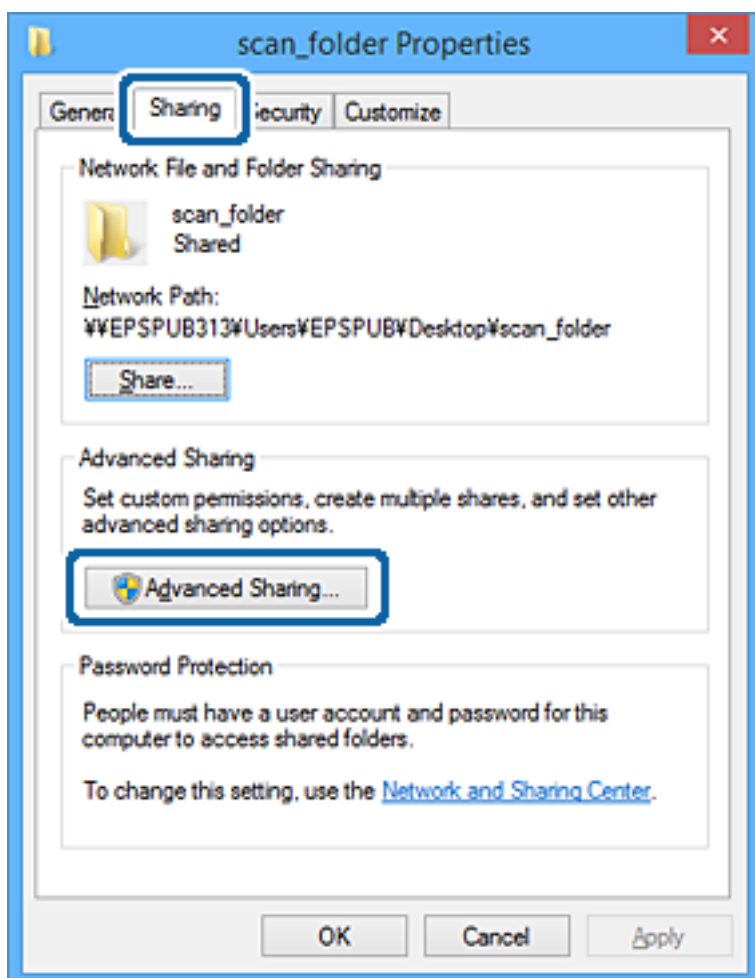

Funktsioonide sätted

6. Valige **Anna see kaust ühiskasutusse** ja seejärel klõpsake **Õigused**.

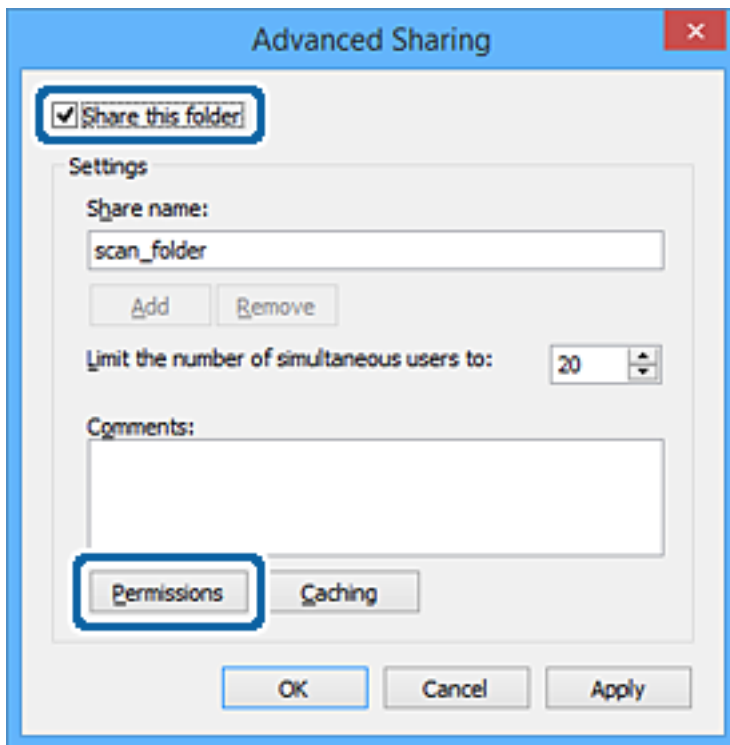

7. Valige **Rühma-** või **kasutajanimed** alt rühm **Kõik**, valige **Rakendamine** alt **Luba** ja seejärel klõpsake **OK**.

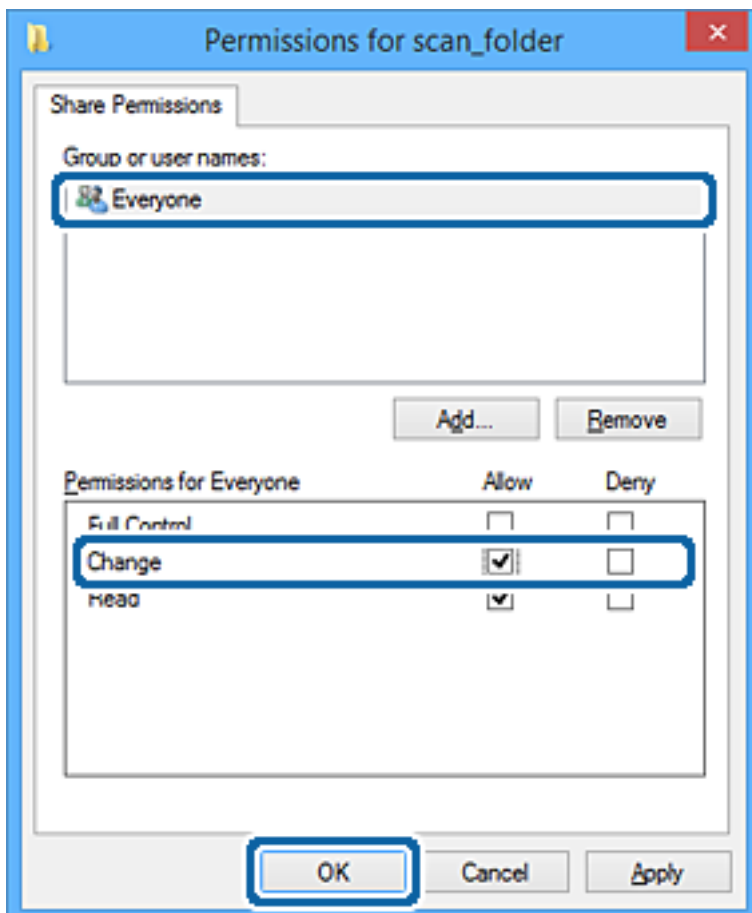

Funktsioonide sätted

8. Klõpsake **OK**.
9. Valige vahekaart **Turvalisus**.
10. Kontrollige rühma või kasutajat **Rühma- või kasutajanimed** alt.

Siin kuvatav rühm või kasutaja pääseb ligi jagatud kaustale.

Sel juhul pääsevad jagatud kaustale ligi kasutaja, kes logib sellesse arvutisse sisse, ja administraator.

Vajaduse korral lisage juurdepääsu õigus. Selle lisamiseks klõpsake nuppu **Redigeerimine**. Rohkem teavet leiate seotud teabe jaotisest.

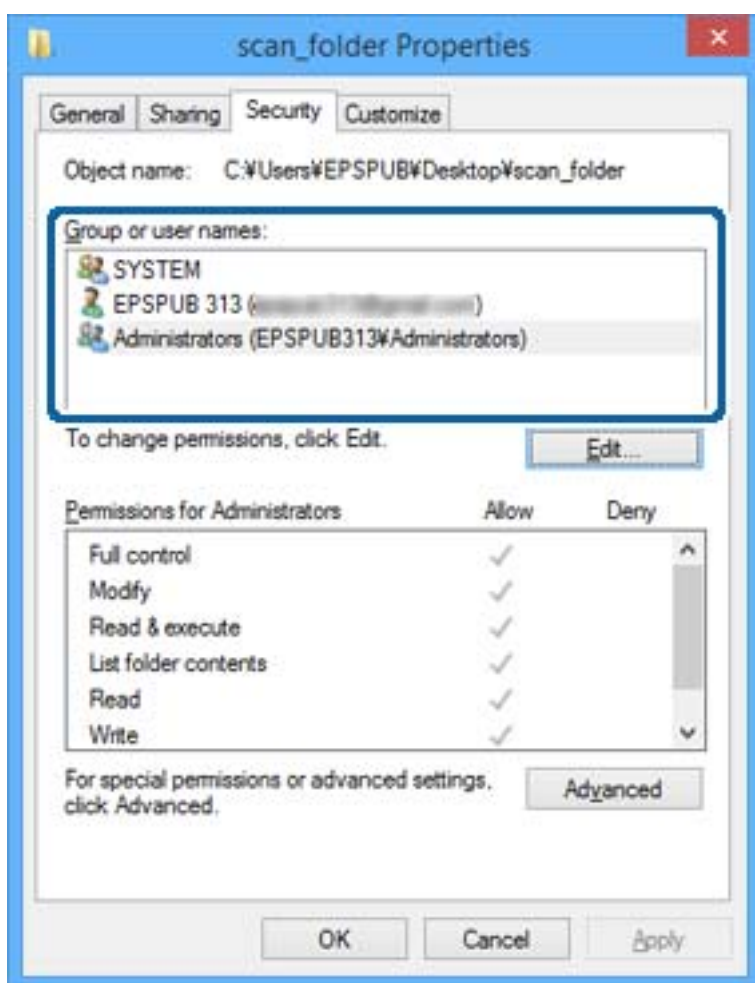

Funktsioonide sätted11. Valige vahekaart **Ühiskasutus**.

Kuvatakse jagatud kausta võrguteed. Seda kasutatakse printeri kontakti juurde registreerimisel. Palun kirjutage see üles.

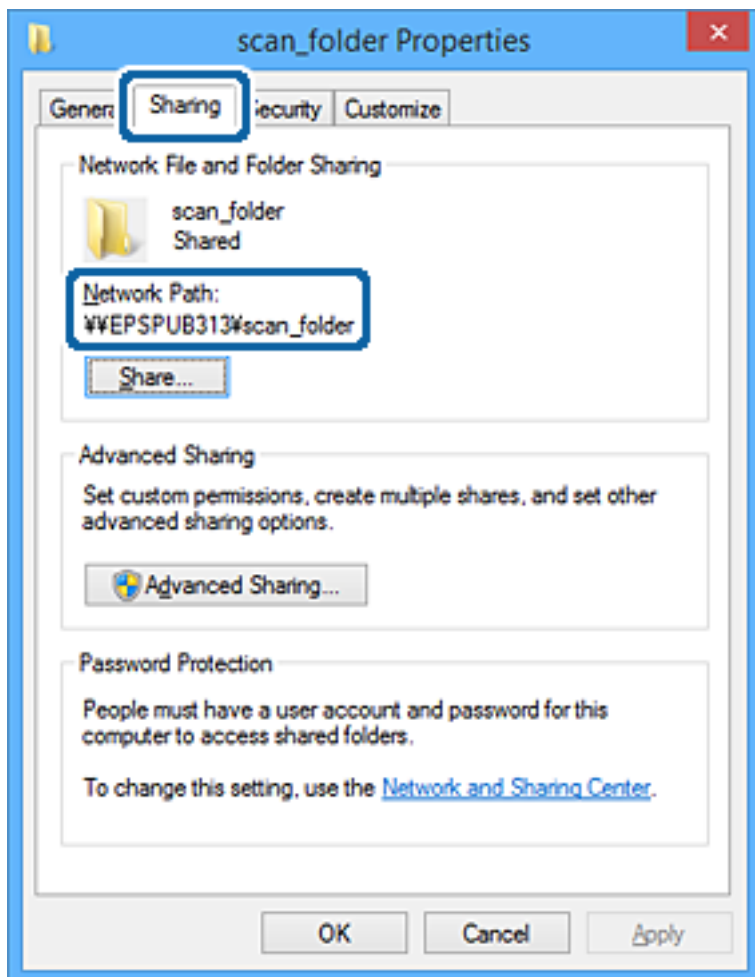
12. Ekraani sulgemiseks klõpsake nuppu **OK** või **Sule**.

Kontrollige, kas faili saab juurdepääsu õigusega kasutajate või rühmade arvutites olevas jagatud kaustas kirjutada või lugeda.

Seotud teave

➔ „Juurdepääsu lubava rühma või kasutaja lisamine” lk 58

Juurdepääsu lubava rühma või kasutaja lisamine

Te saate lisada rühma või kasutaja, mis lubab juurdepääsu.

1. Paremklopsake kaustal ja valige **Atribuudid**.
2. Valige vahekaart **Turvalisus**.

Funktsioonide sätted

3. Klõpsake nuppu **Redigeeri**.

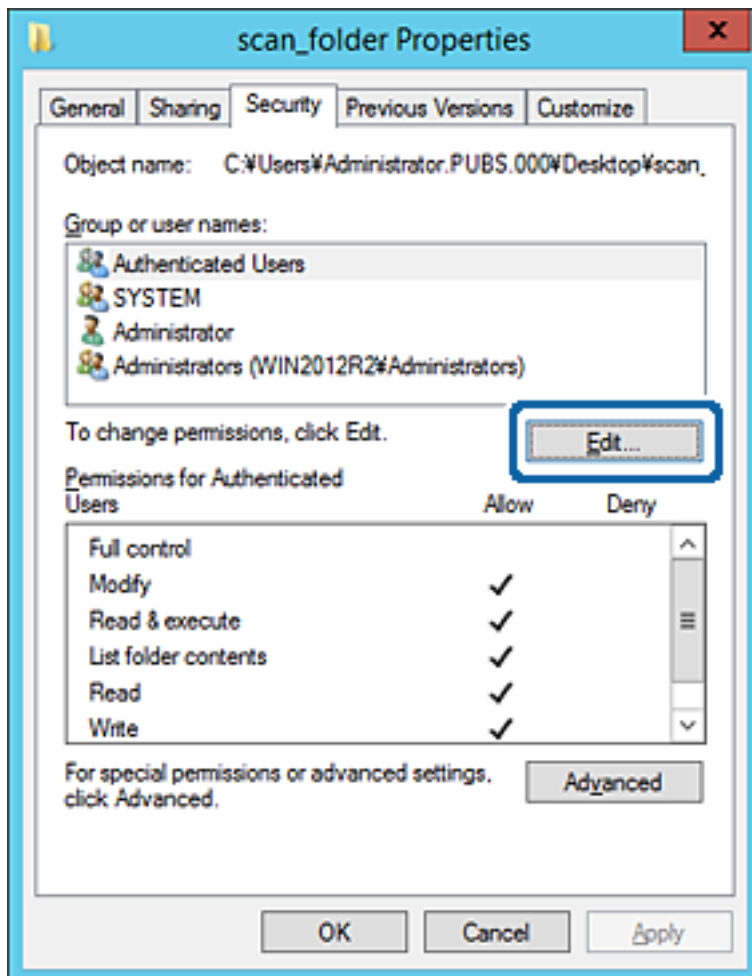

Funktsioonide sätted

4. Klõpsake jaotise **Rühma-** või **kasutajanimed** all nuppu **Lisa**.

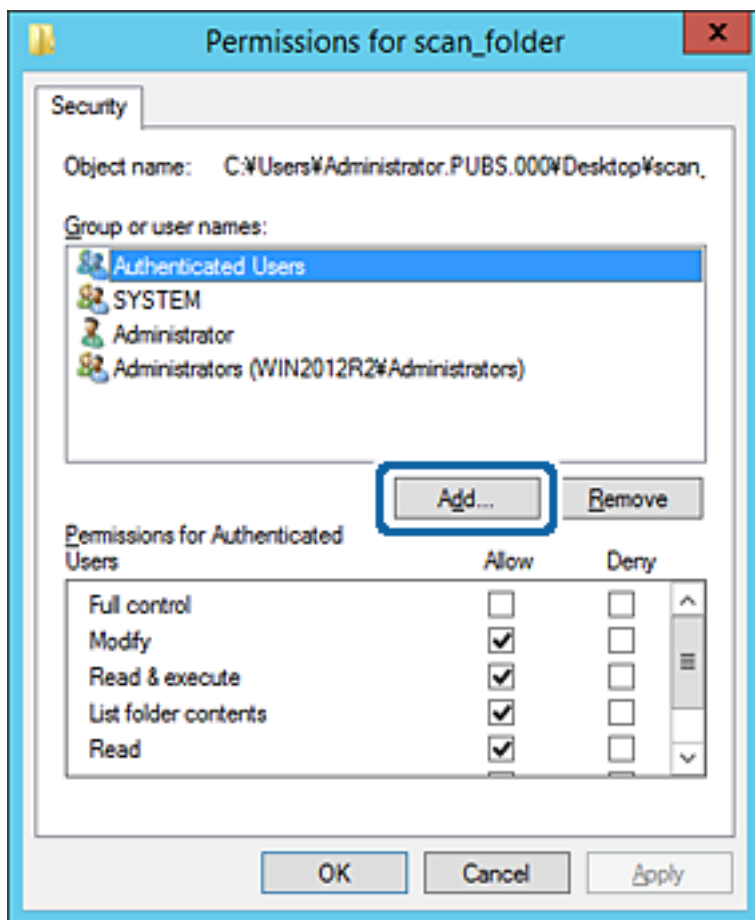

5. Sisestage juurdepääsu lubava rühma- või kasutajanimi ja seejärel klõpsake suvandil **Kontrolli nimesid**. Vastav nimi kriipsutatakse alla.

Funktsioonide sätted

Märkus.

Kui te ei tea rühma või kasutaja täisnime, sisestage osa nimest ja seejärel klõpsake suvandil **Kontrolli nimesid**. Kuvatakse loetelu rühma- või kasutajanimedest, mis osaliselt ühtivad osalise nimega, ja te saate loetelust valida täisnime.

Kui ühtib ainult üks nimi, kuvatakse allakriipsutatud täisnime väljal **Sisestage valitava objekti nimi**.

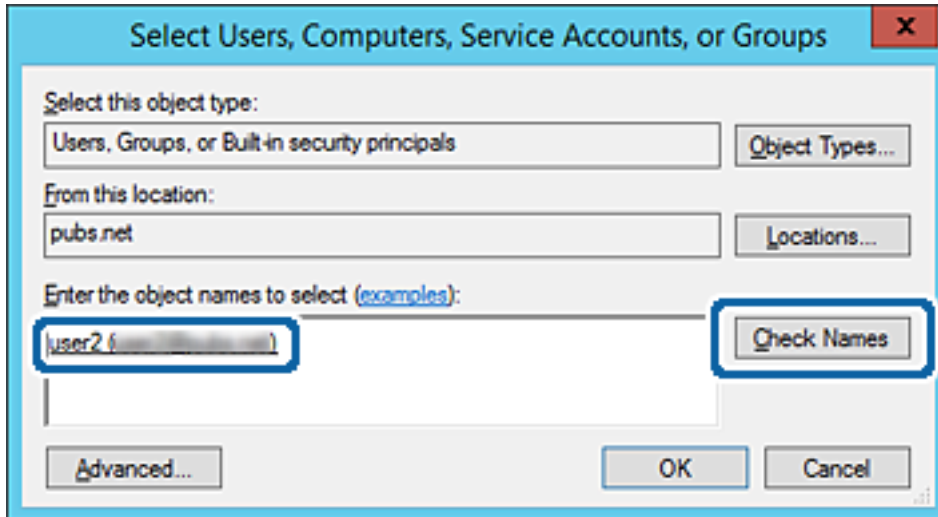

6. Klõpsake **OK**.

Funktsioonide sätted

7. Valige õiguste ekraanilt kasutajanimi, mis on sisestatud väljale **Rühma- või kasutajanimed**, valige juurdepääsu luba suvandi **Muutmine** alt ja seejärel klõpsake nuppu **OK**.

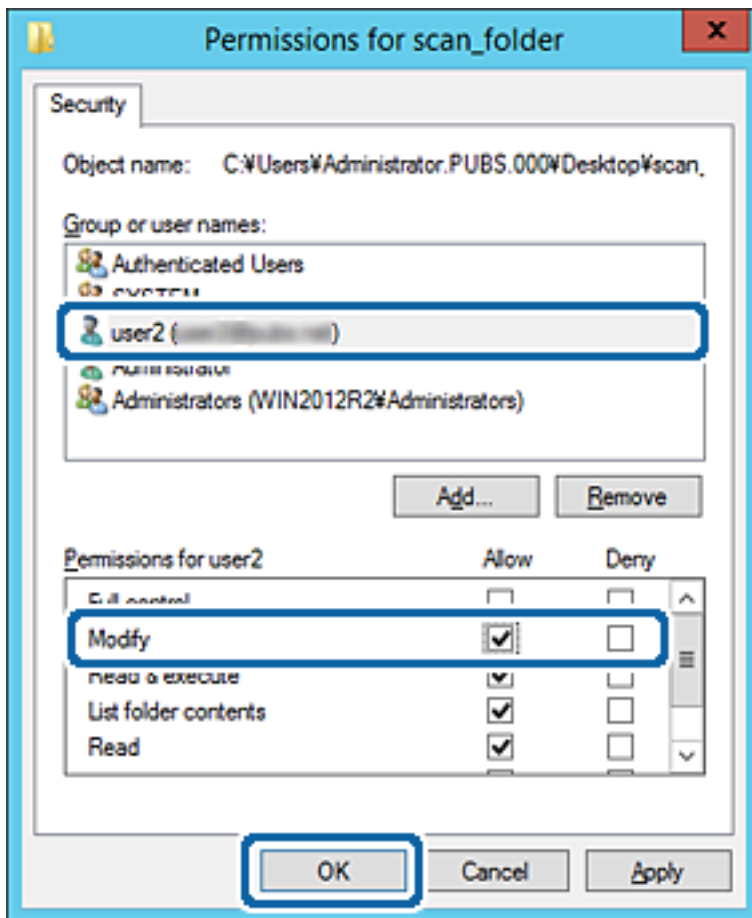

8. Ekraani sulgemiseks klõpsake nuppu **OK** või **Sule**.

Kontrollige, kas faili saab juurdepääsu õigusega kasutajate või rühmade arvutites olevas jagatud kaustas kirjutada või lugeda.

Seotud teave

➔ „Kontaktide kasutamine” lk 63

Microsofti võrgu jagamise kasutamine

Kui see on aktiveeritud, on võimalik teha alljärgnevat.

- Jagab printeriga ühendatud võrgu kaudu USB-mälu.
- Edastab skannimise tulemuse või vastuvõetava faksi arvutis olevasse jagatud kausta.

1. Avage Web Config ja valige vahekaart **Network > MS Network**.
2. Valige **Use Microsoft network sharing**.
3. Häälstage kõik üksused.
4. Klõpsake nuppu **Next**.

Funktsioonide sätted

- Kinnitage sätted ja klõpsake seejärel valikut **OK**.
- Sisestage arvuti Explorerisse järgmised andmed ja seejärel vajutage sisestusklahvi.
Kontrollige võrgukausta olemasolu ja seda, kas te pääsete sellele ligi.

\\Printeri IP-aadress

Näide: \\192.0.2.111

Seotud teave

➔ „Juurdepääs rakendusele Web Config” lk 31

MS võrgu sätteüksused

Üksused	Selgitus
Use Microsoft network sharing	Valige see, kui soovite lubada MS võrgu jagamist.
File Sharing	Valige, kas lubada või mitte failide jagamist. Lubage see järgmiste olukordade jaoks. <input type="checkbox"/> Jagab printeriga ühendatud võrgu kaudu USB-mälu. <input type="checkbox"/> Edastab skannimise tulemuse või vastuvõetava faksi arvutis olemasolevasse jagatud kausta.
User Authentication	Valige, kas käivitada või mitte kasutaja autentimine printeriga ühendatud võrgus olevale USB-mäluseadmele ligipääsu soovimise korral.
User Name	Määrake kasutaja autentimiseks kasutatav kasutajanimi. Sisestage 1 kuni 127 tärki ASCII-vormingus, välja arvatud "[\]; =,?*?<>@%". Kuid te ei saa sisestada ainult ühe punkti või ainult punkti "" ja tühiku koos.
Password	Määrake kasutaja autentimiseks kasutatav parool. Sisestage 1 kuni 64 tärki ASCII-vormingus. Kuid te ei saa määrata ainult 10 tähti „*“.
Encrypted Communication	Määrake, kas lubada või mitte krüptitud teabevahetus. Seda saate valida siis, kui suvandis User Authentication on valitud Enable .
Host Name	Kuvage printeri MS võrgu hostinimi. Selle muutmiseks valige Network vahekaart > Basic ja seejärel muutke suvandit Device Name .
Workgroup Name	Sisestage MS võrgu tööühik nimi. Sisestage 0 kuni 15 tärki ASCII-vormingus.
Access Attribute	Määrake failide jagamise Access Attribute.
Shared Name(USB Host)	Kuvage seda faili jagamise korral jagatud nimena.

Kontaktide kasutamine

Sihtkoha seadistusfunktsioonid

Saate kasutada printeri kontaktiloendit skannimis- ja faksimisfunktsioonide sihtkohana. Lisaks saate kasutada LDAP-serveri teavet.

Funktsioonide sätted

Märkus.

- Kasutage printeri kontaktide loendi ja LDAP-serveri vahetamiseks printeri juhtpaneeli.
- Meilifunktsioonide kasutamiseks peate konfigureerima meiliserveri.

Seotud teave

- ➔ „Kontaktide konfigureerimine” lk 64
- ➔ „Koostöö LDAP-serveri ja kasutajate vahel” lk 68
- ➔ „Meiliserveri häälestamine” lk 41

Kontaktide konfigureerimine

Kontaktide loend võib sisaldada alljärgnevat tüüpi sihtkohti.

- Fax:** faksi sihtkoht
- Email:** E-kirja sihtkoht
- Network Folder (SMB)/FTP:** Skannimisandmete ja faksi edasisaatmise andmete sihtkoht

Kontaktide konfiguratsiooni võrdlus

Printeri kontaktide konfigureerimiseks on kolm tööriista: Web Config, Epson Device Admin ja printeri juhtpaneel. Kolme võimaluse vahelised erinevused on loetletud allpool toodud tabelis.

Funktsioonid	Web Config	Epson Device Admin	Printeri juhtpaneel
Sihtkoha registreerimine	✓	✓	✓
Sihtkoha redigeerimine	✓	✓	✓
Grupi lisamine	✓	✓	✓
Grupi redigeerimine	✓	✓	✓
Sihtkoha või gruppide kustutamine	✓	✓	✓
Kõigi sihtkohtade kustutamine	✓	✓	–
Faili importimine	✓	✓	–
Faili eksportimine	✓	✓	–
Sihtkohtade määramine sageli kasutamiseks	✓	✓	✓
Sageli kasutamiseks määratud sihtkohtade sortimine	–	–	✓

Märkus.

Faksi sihtkohta saate konfigureerida ka rakendusega FAX Utility.

Funktsioonide sätted

Kontaktidele sihtkoha registreerimine rakendusega Web Config

Märkus.

Saate kontakte registreerida ka printeri juhtpaneelilt.

1. Avage Web Config ja valige vahekaart **Scan/Copy** või **Fax > Contacts**.
2. Valige number, mida soovite registreerida, ja seejärel klõpsake valikut **Edit**.
3. Sisestage **Name** ja **Index Word**.
4. Valige sihtkoha tüüp suvandi **Type** sätteks.

Märkus.

Te ei saa suvandi **Type** sätet pärast registreerimise lõpetamist muuta. Kui tahate muuta tüüpi, kustutage sihtkoht ja seejärel registreerige see uuesti.

5. Sisestage igale üksusele väärtus ja seejärel klõpsake valikut **Apply**.

Seotud teave

- ➔ „Juurdepääs rakendusele Web Config” lk 31
- ➔ „Sihtkoha sätteksused” lk 65
- ➔ „Sätete varundamine” lk 101

Sihtkoha sätteksused

The screenshot shows the Epson Web Config interface for the 'Contacts' section. The top navigation bar includes 'Status', 'Print', 'Scan/Copy', 'Fax', 'Network', 'Network Security', 'Product Security', 'Device Management', and 'Epson Open Platform'. The left sidebar lists various settings categories, with 'Contacts' highlighted. The main content area is titled 'Contacts' and contains the following fields:

- Number: 2
- Name: [Empty field]
- Index Word: [Empty field]
- Type: Fax (dropdown menu)
- Assign to Frequent Use: OFF (radio buttons)
- Fax Number: [Empty field]
- Fax Speed: Follow Communication Setting (dropdown menu)
- Subaddress (SUB/SEP): [Empty field]
- Password (SID/PWD): [Empty field]

At the bottom of the form, there are two buttons: 'Apply' and 'Back'.

Funktsioonide sätted

Üksused	Sätted ja selgitused
Üldsätted	
Name	Sisestage kontaktides kuvatav nimi pikkusega kuni 30 tärki vormingus Unicode (UTF-8). Kui te seda ei täpsusta, jätke see tühjaks.
Index Word	Sisestage otsitavad sõnad pikkusega kuni 30 tärki vormingus Unicode (UTF-8). Kui te seda ei täpsusta, jätke see tühjaks.
Type	Valige registreeritava aadressi tüüp.
Assign to Frequent Use	Valige, kas määrata registreeritud aadress sageli kasutatavaks aadressiks. Kui see määratakse sageli kasutatavaks aadressiks, kuvatakse seda faksimise ja skannimise ülemisel ekraanil ning te saate täpsustada sihtkoha kontakte kuvamata.
Fax	
Fax Number	Sisestage 1–64 tärki, kasutades täärke „0–9“, „-“, „*“, „#“ ja tühik.
Fax Speed	Valige sihtkoha jaoks sidekiirus.
Subaddress (SUB/SEP)	Määrake faksi saatmise ajal lisatav alamaadress. Sisestage 20 tärki või vähem, kasutades täärke 0–9, *, # või tühikuid. Kui te seda ei täpsusta, jätke see tühjaks.
Password (SID/PWD)	Määrake alamaadressi parool. Sisestage 20 tärki või vähem, kasutades täärke 0–9, *, # või tühikuid. Kui te seda ei täpsusta, jätke see tühjaks.
Email	
Email Address	Sisestage 1 kuni 255 tähemärki, kasutades suur- ja väiketähti (A–Z ja a–z), numbreid (0–9) ning sümboloid ! # \$ % & ' * + - . / = ? ^ _ { } ~ @.
Network Folder (SMB)	
Save to	\\„Kaustatee“ Sisestage asukoht, kus sihtkaust asub pikkusega 1–253 tärki vormingus Unicode (UTF-8), arvates välja tärgid „\\“.
User Name	Sisestage võrgukaustale juurdepääsuks kasutajanimi pikkusega kuni 30 tärki vormingus Unicode (UTF-8). Vältige aga juhtmärkide kasutamist (0x00–0x1f, 0x7F).
Password	Sisestage võrgukaustale juurdepääsuks parool pikkusega kuni 20 tärki vormingus Unicode (UTF-8). Vältige aga juhtmärkide kasutamist (0x00–0x1f, 0x7F).
FTP	
Save to	Sisestage serveri nimi pikkusega 1–253 tärki vormingus ASCII (0x20–0x7E), arvates välja tärgid „ftp://“.
User Name	Sisestage FTP-serverile juurdepääsuks kasutajanimi pikkusega kuni 30 tärki vormingus Unicode (UTF-8). Vältige aga juhtmärkide kasutamist (0x00–0x1f, 0x7F). Kui server lubab anonüümset ühendamist, sisestage kasutajanimiks näiteks Anonymous või FTP. Kui te seda ei täpsusta, jätke see tühjaks.
Password	Sisestage FTP-serverile juurdepääsuks parool pikkusega kuni 20 tärki vormingus Unicode (UTF-8). Vältige aga juhtmärkide kasutamist (0x00–0x1f, 0x7F). Kui te seda ei täpsusta, jätke see tühjaks.

Funktsioonide sätted

Üksused	Sätted ja selgitused
Connection Mode	Valige menüüst ühendusrežiim. Kui printeri ja FTP-serveri vahel on tulemüür, valige Passive Mode .
Port Number	Sisestage FTP-serveri pordinumber vahemikus 1–65535.

Seotud teave

➔ „Kontaktide sihtkoha registreerimine rakendusega Web Config” lk 65

Sihtkohtade grupina registreerimine

Kui sihtkoha tüübiks on määratud **Fax** või **Email**, saate sihtkohti registreerida grupina.

1. Avage Web Config ja valige vahekaart **Scan/Copy** või **Fax > Contacts**.
2. Valige number, mida soovite registreerida, ja klõpsake valikut **Edit**.
3. Valige suvandist **Type** grupp.
4. Klõpsake valikut **Select** suvandile **Contact(s) for Group**.
Kuvatakse kasutatavad sihtkohad.
5. Valige sihtkoht, mida soovite gruppi registreerida, ja klõpsake valikut **Select**.

EPSON L3110000

Status Print Scan/Copy **Fax** Network Network Security Product Security Device Management Epson Open Platform

Send Settings

- »Basic
- »Send Stored Document Box
- »Polling Send Box
- »Board Box

Receive Settings

- »Basic
- »Fax Output
- »Conditions Output Settings
- »Fax Block Settings
- »Inbox
- »Personal Box

Report Settings

Line Settings

Security Settings

Contacts

Presets

User Default Settings

- »Fax

Contacts

Check the entries you want to register for group.
If you finish selecting entries, back to the Edit a Contact Page by pressing "Select" button.
To reflect the settings, press "Apply" button on the Edit a Contact Page.

< 1 >

	Number	Name	Index Word	Type	Destination
<input type="checkbox"/>	6	AAAA Corp.	AAAA	Email	aaa@XXX.com

Select **Cancel**

Funktsioonide sätted

6. Sisestage **Name** ja **Index Word**.
7. Valige, kas määrate registreeritud grupi sageli kasutatavasse gruppi.

Märkus.

Sihtkohti saab registreerida mitmele grupile.

8. Klõpsake nuppu **Apply**.

Seotud teave

- ➔ „Juurdepääs rakendusele Web Config” lk 31
- ➔ „Sätete varundamine” lk 101

Kontaktide varundamine ja importimine

Kontakte saate varundada ja importida rakendusega Web Config või muude tööriistadega.

Rakendusega Web Config kontaktide varundamiseks saate eksportida printeri sätteid, mis sisaldavad kontakte. Eksporditud faili ei ole võimalik redigeerida, sest seda eksporditakse kahendfailina.

Printerisse printeri sätteid importides kirjutatakse kontaktid üle.

Rakenduse Epson Device Admin puhul saab kontakte eksportida ainult seadme atribuutide aknast. Lisaks, kui te ei ekspordi turvalisusega seotud üksuseid, saate redigeerida eksporditud kontakte ja neid importida, sest seda saab salvestada SYLK-failina või CSV-failina.

Koostöö LDAP-serveri ja kasutajate vahel

LDAP-serveriga koostööd tehes saate kasutada LDAP-serverisse registreeritud aadressi teavet meili või faksi sihtkohana.

Seotud teave

- ➔ „LDAP-serveri konfigureerimine” lk 68

LDAP-serveri konfigureerimine

LDAP-serveri teabe kasutamiseks registreerige see printeris.

1. Avage Web Config ja valige vahekaart **Network > LDAP Server > Basic**.
2. Sisestage iga üksuse jaoks väärtus.
3. Valige **OK**.
Kuvatakse teie valitud sätted.

Seotud teave

- ➔ „Juurdepääs rakendusele Web Config” lk 31
- ➔ „LDAP-serveri sätteüksused” lk 69

Funktsioonide sätted

LDAP-serveri sätteüksused

LDAP Server > Basic

The certificate is required to use a secure function of the LDAP server.
Make settings on the following page.
- CA Certificate

Use LDAP Server: Use Do Not Use

LDAP Server Address: 190.0.2.088

LDAP server Port Number: 389

Secure Connection: SSL/TLS

Certificate Validation: Enable Disable

Search Timeout (sec): 10

Authentication Method: Anonymous Authentication

Kerberos Realm to be Used: Not Set

User Name: _____

Password: _____

Configure Kerberos Settings before using Kerberos authentication.

OK

Üksused	Sätted ja selgitused
Use LDAP Server	Valige Use või Do Not Use .
LDAP Server Address	Sisestage LDAP-serveri aadress. Sisestage 1–255 tähti vormingus IPv4, IPv6 või FQDN. Vormingu FQDN korral võite kasutada tärke vormingus ASCII (0x20–0x7E) ning tähti „-“, välja arvatud aadressi alguses ja lõpus.
LDAP server Port Number	Sisestage LDAP-serveri pordinumbrid vahemikus 1–65535.
Secure Connection	Määrake autentimismeetod, mida kasutatakse printeri juurdepääsul LDAP-serverile.
Certificate Validation	Kui see on lubatud, on LDAP-serveri sertifikaat kinnitatud. Soovitame selle sätteks määrata Enable . Seadistamiseks tuleb CA Certificate printerisse importida.
Search Timeout (sec)	Määrake aeg otsingu tegemiseks vahemikus 5–300, misjärel esineb ajalõpp.

Funktsioonide sätted

Üksused	Sätted ja selgitused
Authentication Method	<p>Valige üks meetoditest.</p> <p>Kui valite Kerberos Authentication, valige Kerberos Settings, et määrata Kerberose sätted.</p> <p>Autentimistoimingu Kerberos Authentication tegemiseks on vajalik järgmine keskkond.</p> <p><input type="checkbox"/> Printeri ja DNS-serveri vaheline andmeside on võimalik.</p> <p><input type="checkbox"/> Printeri, KDC-serveri ja autentimiseks vajaliku serveri (LDAP-server, SMTP-server, failiserver) kellaajad on sünkroonitud.</p> <p><input type="checkbox"/> Kui IP-aadressiks on määratud teenindusserver, on teenindusserveri FQDN registreeritud DNS-serveri pöördteisenduse tsooni.</p>
Kerberos Realm to be Used	Kui teete valiku Kerberos Authentication suvandis Authentication Method , valige Kerberose vald, mida soovite kasutada.
User Name	Sisestage LDAP-serveri kasutajanimi pikkusega kuni 128 tärki vormingus Unicode (UTF-8). Te ei saa kasutada tärke 0x00–0x1F ja 0x7F. Seda sätet ei kasutata, kui Anonymous Authentication on valitud suvandi Authentication Method sätteks. Kui te seda ei täpsusta, jätke see tühjaks.
Password	Sisestage LDAP-serveris autentimiseks parool pikkusega kuni 128 tärki vormingus Unicode (UTF-8). Te ei saa kasutada tärke 0x00–0x1F ja 0x7F. Seda sätet ei kasutata, kui Anonymous Authentication on valitud suvandi Authentication Method sätteks. Kui te seda ei täpsusta, jätke see tühjaks.

Seotud teave

- ➔ „LDAP-serveri konfigureerimine” lk 68
- ➔ „Kerberose sätted” lk 70

Kerberose sätted

Kui **Kerberos Authentication** on valitud suvandi **Authentication Method** sätteks valikus **LDAP Server > Basic**, määrake alljärgnevat Kerberose sätted vahekaardil **Network > Kerberos Settings**. Kerberose säteteks saate registreerida kuni 10 sätet.

Üksused	Sätted ja selgitused
Realm (Domain)	Sisestage Kerberose autentimise vald pikkusega kuni 255 tärki vormingus ASCII (0x20–0x7E). Kui te seda ei registreeri, jätke see tühjaks.
KDC Address	Sisestage Kerberose autentimisserveri aadress. Sisestage kuni 255 tärki vormingus IPv4, IPv6 või FQDN. Kui te seda ei registreeri, jätke see tühjaks.
Port Number (Kerberos)	Sisestage Kerberose serveri pordinumber vahemikus 1–65535.

LDAP-serveri otsingusätete konfigureerimine

Kui määrate otsingusätteid, saate kasutada LDAP-serverisse registreeritud meiliaadressi ja faksinumbrit.

1. Avage Web Config ja valige vahekaart **Network > LDAP Server > Search Settings**.
2. Sisestage iga üksuse jaoks väärtus.

Funktsioonide sätted

- Sättetulemuse kuvamiseks klõpsake nuppu **OK**.
Kuvatakse teie valitud sätted.

Seotud teave

- ➔ „Juurdepääs rakendusele Web Config” lk 31
- ➔ „LDAP-serveri otsingu seadistuselemendid” lk 71

LDAP-serveri otsingu seadistuselemendid

The screenshot shows the Epson Web Config interface for LDAP Server Search Settings. The navigation menu on the left includes: Basic, Wi-Fi, Wired LAN, Wi-Fi Direct, Email Server (Basic, Connection Test), LDAP Server (Basic, Search Settings, Connection Test), Kerberos Settings, MS Network, Epson Connect Services, and Google Cloud Print Services. The main settings area is titled 'LDAP Server > Search Settings' and contains the following fields:

- Search Base (Distinguished Name):
- Number of search entries: 60
- User name Attribute:
- User name Display Attribute:
- Fax Number Attribute:
- Email Address Attribute:
- Arbitrary Attribute 1:
- Arbitrary Attribute 2:
- Arbitrary Attribute 3:
- Arbitrary Attribute 4:

An 'OK' button is located at the bottom of the settings area.

Elemendid	Sätted ja selgitused
Search Base (Distinguished Name)	Kui soovite otsida suvalist domeeni, määrake LDAP-serveri domeeninimi. Sisestage 0 kuni 128 tähemärki koodis Unicode (UTF-8). Kui te ei otsi suvalist atribuuti, jätke see väli tühjaks. Näide kohaliku serveri kaustast: dc=server,dc=local
Number of search entries	Määrake otsingukirjete arv (5 kuni 500). Otsingukirjete määratud arv salvestatakse ja kuvatakse ajutiselt. Otsingu saab lõpetada ka siis, kui otsingukirjete arv ületab määratud numbri ja kuvatakse veateade.
User name Attribute	Määrake atribuudi nimi, mis kuvatakse kasutajanimede otsimisel. Sisestage 1 kuni 255 tähemärki koodis Unicode (UTF-8). Esimene tähemärk peab olema väike- või suurtäht (a–z või A–Z). Näide: cn, uid

Funktsioonide sätted

Elemendid	Sätted ja selgitused
User name Display Attribute	Määrake atribuudi nimi, mis kuvatakse kasutajanimena. Sisestage 0 kuni 255 tähemärki koodis Unicode (UTF-8). Esimene tähemärk peab olema väike- või suurtäht (a–z või A–Z). Näide: cn, sn
Fax Number Attribute	Määrake atribuudi nimi, mis kuvatakse faksinumbrite otsimisel. Sisestage 1 kuni 255 tähemärki sisaldav kombinatsioon, kasutades suur- ja väiketähti (A–Z ja a–z), numbreid (0–9) ning sümbolit -. Esimene tähemärk peab olema väike- või suurtäht (a–z või A–Z). Näide: facsimileTelephoneNumber
Email Address Attribute	Määrake atribuudi nimi, mis kuvatakse meiliaadresside otsimisel. Sisestage 1 kuni 255 tähemärki sisaldav kombinatsioon, kasutades suur- ja väiketähti (A–Z ja a–z), numbreid (0–9) ning sümbolit -. Esimene tähemärk peab olema väike- või suurtäht (a–z või A–Z). Näide: mail
Arbitrary Attribute 1 - Arbitrary Attribute 4	Te saate otsingule määrata teisi suvalisi atribuute. Sisestage 0 kuni 255 tähemärki koodis Unicode (UTF-8). Esimene tähemärk peab olema väike- või suurtäht (a–z või A–Z). Kui te ei soovi suvalisi atribuute otsida, jätke see väli tühjaks. Näide: o, ou

Seotud teave

➔ [„LDAP-serveri otsingusätete konfigureerimine” lk 70](#)

LDAP-serveri ühenduse kontrollimine

Teostab LDAP-serveriga ühendamise testi, kasutades suvandites **LDAP Server > Search Settings** määratud parameetrit.

1. Avage Web Config ja valige vahekaart **Network > LDAP Server > Connection Test**.
2. Valige **Start**.

Käivitatakse ühenduse test. Pärast testimist kuvatakse kontrolli aruanne.

Seotud teave

➔ [„Juurdepääs rakendusele Web Config” lk 31](#)

➔ [„LDAP-serveri ühenduse testimisviited” lk 72](#)

LDAP-serveri ühenduse testimisviited

Teated	Selgitus
Connection test was successful.	See teade kuvatakse siis, kui ühendus serveriga toimib ja vastab nõuetele.

Funktsioonide sätted

Teated	Selgitus
Connection test failed. Check the settings.	See teade kuvatakse alljärgnevatel juhtudel. <input type="checkbox"/> LDAP-serveri aadress või pordinumber ei ole õige. <input type="checkbox"/> Esinenud on ajalõpp. <input type="checkbox"/> Do Not Use on valitud suvandi Use LDAP Server sätteks. <input type="checkbox"/> Kui Kerberos Authentication on valitud suvandi Authentication Method sätteks, on sellised sätted nagu Realm (Domain) , KDC Address ja Port Number (Kerberos) valed.
Connection test failed. Check the date and time on your product or server.	See teade kuvatakse siis, kui ühendus nurjub printeri ja LDAP-serveri ajasätete erinevuse tõttu.
Authentication failed. Check the settings.	See teade kuvatakse alljärgnevatel juhtudel. <input type="checkbox"/> User Name ja/või Password on vale. <input type="checkbox"/> Kui Kerberos Authentication on valitud suvandi Authentication Method sätteks, ei pruugita kellaaega/kuupäeva konfigurida.
Cannot access the printer until processing is complete.	See teade kuvatakse, kui printer on hõivatud.

Seotud teave

➔ „LDAP-serveri ühenduse kontrollimine” lk 72

Skannifunktsioonide kasutamine

Skannifunktsioone saate kasutada arvutist või kasutades printeri juhtpaneeli.

Arvutist skannimine

Installige tarkvara ja kontrollige, et võrguskannimise teenus oleks lubatud, et skannida arvutist võrgu kaudu.

Seotud teave

➔ „Installitav tarkvara” lk 73

➔ „Võrguskannimise aktiveerituse kontrollimine” lk 74

Installitav tarkvara

Epson Scan 2

See on skanneridraiver. Kui kasutate seadet arvutist, installige draiver igasse klientarvutisse. Kui installitud on Document Capture Pro/Document Capture, saate teha toiminguid, mis on omistatud seadme nuppudele.

Kui kasutate rakendust EpsonNet SetupManager, kuulub paketti ka printeridraiver.

Funktsioonide sätted

Document Capture Pro (Windows)/Document Capture (Mac OS)

See installitakse klientarvutisse. Töid, mis on registreeritud võrguarvutis, kuhu on installitud Document Capture Pro/Document Capture, saab esile kutsuda ja käivitada seadme juhtpaneelilt.

Saate arvutist skannida võrgu kaudu. Skannimiseks on vajalik Epson Scan 2.

Seotud teave

➔ [„EpsonNet SetupManager” lk 126](#)

Võrguskannimise aktiveerituse kontrollimine

Saate kasutada võrguskannimise teenust, kui skannite üle võrgu klientarvutist. Vaikimisi on see aktiveeritud.

1. Avage rakendus Web Config ja valige vahekaart **Scan/Copy > Network Scan**.
2. Veenduge, et **Enable scanning** oleks valitud suvandis **EPSON Scan**.
Kui see on valitud, on ülesanne täidetud. Sulgege Web Config.
Kui see on valimata, valige see ja minge järgmise sammu juurde.
3. Klõpsake nuppu **Next**.
4. Klõpsake nuppu **OK**.
Võrguga luuakse uuesti ühendus ja sätted aktiveeritakse.

Seotud teave

➔ [„Juurdepääs rakendusele Web Config” lk 31](#)

Juhtpaneelilt skannimine

Printeri juhtpaneelilt kausta skannimise funktsiooni ja meilile skannimise funktsiooni ning skannimistulemuste saatmist meilile, kaustadesse jne saab kasutada, käivitades töö arvutist.

Seotud teave

➔ [„Serverite ja kaustade sätted” lk 75](#)

Funktsioonide sätted

Serverite ja kaustade sätted

Nimi	Sätted	Asukoht	Nõue
Võrgukausta skannimine (SMB)	Looge ja seadistage salvestuskausta ühiskasutus	Arvuti, milles on salvestuskaust	Administraatori kasutajakonto arvutis, mis loob salvestuskaustu.
	Võrgukausta skannimise (SMB) sihtkoht	Seadme kontaktid	Kasutajanimi ja parool logimiseks arvutisse, kus asub salvestuskaust, ning õigus teha salvestuskaustas muudatusi.
Võrgukausta skannimine (FTP)	FTP-serveri sisselogimise häälestamine	Seadme kontaktid	FTP-serveri logimisteave ja õigus teha salvestuskaustas muudatusi.
Meilile skannimine	Meiliserveri häälestamine	Seade	Meiliserveri häälestusteave
Pilve skannimine	Printeri registreerimine teenuses Epson Connect	Seade	Internetiühenduse keskkond
	Kontakti registreerimine teenuses Epson Connect	Teenus Epson Connect	Kasutaja ja printeri registreerimine teenuses Epson Connect
Skannimine tarkvarasse Document Capture Pro (kui kasutatakse tarkvara Document Capture Pro Server)	Serverirežiimi häälestamine tarkvaras Document Capture Pro	Seade	IP-aadress, hostinimi või FQDN arvutile, kuhu on installitud Document Capture Pro Server

Seotud teave

- ➔ „Meiliserveri häälestamine” lk 41
- ➔ „Tarkvara Document Capture Pro Server kasutamine” lk 75

Tarkvara Document Capture Pro Server kasutamine

Kasutades tarkvara Document Capture Pro Server saate hallata printeri juhtpaneelilt tehtud skannimise tulemuste sortimismeetodit, salvestusvormingut ja edastussihtkohta. Saate printeri juhtpaneelilt kutsuda ja teha eelnevalt serveris registreeritud töid.

Installige see serveriarvutisse.

Lisateavet tarkvara Document Capture Pro Server kohta küsige kohalikust Epsoni kontorist.

Seotud teave

- ➔ „Serverirežiimi määramine” lk 76

Funktsioonide sätted

Serverirežiimi määramine

Rakenduse Document Capture Pro Server kasutamiseks häälestage see alljärgnevalt.

1. Avage Web Config ja valige vahekaart **Scan/Copy > Document Capture Pro**.
2. Suvandi **Server Mode** sätteks valige **Mode**.
3. Sisestage serveri aadress, kuhu on installitud Document Capture Pro Server, väljale **Server Address**.
Sisestage 2 kuni 255 tähemärki IPv4-, IPv6-, hostinime või FQDN-vormingus. FQDN-vormingus saate kasutada tärke ASCII-vormingus (0x20–0x7E) ja sümbolit „-“, aga mitte aadressi alguses ja lõpus.
4. Klõpsake nuppu **OK**.
Võrguga luuakse uuesti ühendus ja sätted aktiveeritakse.

Seotud teave

➔ [„Juurdepääs rakendusele Web Config” lk 31](#)

Süsteemi sätete määramine

Juhtpaneeli sätted

Printeri juhtpaneeli häälestamine. Sätted saate määrata, nagu on kirjeldatud allpool.

1. Avage Web Config ja valige vahekaart **Device Management > Control Panel**.
2. Häälestage vastavalt vajadusele alljärgnevad sätted.
 - Language
Valige juhtpaneelil kuvatav keel.
 - Panel Lock
Kui valite **ON**, ei saa te valida administraatori volitust nõudvaid üksuseid. Nende valimiseks logige printerisse sisse administraatorina. Kui administraatori parool on määramata, on paneeli lukk inaktiveeritud.
 - Operation Timeout
Kui teete valiku **ON** ja logite sisse juurdepääsu reguleerimisega kasutajana või administraatorina, logitakse teid automaatselt välja ja viiakse algekraanile, kui teatud aja jooksul ei tehta ühtegi toimingut.
Saate sekundi pealt valida 10 sekundit kuni 240 minutit.

Märkus.

Sätteid saate määrata ka printeri juhtpaneelilt.

- Language: **Sätted > Üldsätted > Põhisätted > Keel/Language**
 - Panel Lock: **Sätted > Üldsätted > Süsteemi administreerimine > Turvasätted > Administraatori sätted > Lukustamise sätted**
 - Toimingu ajalõpp: **Sätted > Üldsätted > Põhisätted > Toimingu ajalõpp** (Te saate määrata kas sisse või välja.)
3. Klõpsake nuppu **OK**.

Funktsioonide sätted

Seotud teave

➔ „Juurdepääs rakendusele Web Config” lk 31

Energiasäästu sätted jõudeoleku ajal

Saate seadistada aja, mil toimub ümberlülitus energiasäästurežiimile, või lülitada toite välja, kui printeri juhtpaneeli teatud aja jooksul ei kasutata. Määrake aeg vastavalt kasutuskeskkonnale.

1. Avage Web Config ja valige vahekaart **Device Management** > **Power Saving**.
2. Sisestage aeg suvandis **Sleep Timer**, et lülitada sisse energiasäästurežiim, kui esineb jõudeolekut.

Saate minuti pealt valida kuni 240 minutit.

Märkus.

Sätteid saate määrata ka printeri juhtpaneelilt.

Sätted > **Üldsätted** > **Põhisätted** > **Unetaimer**

3. Valige väljalülitusaeg suvandis **Power Off Timer**. Kui kasutate faksifunktsiooni, valige **None**.

Märkus.

Sätteid saate määrata ka printeri juhtpaneelilt.

Sätted > **Üldsätted** > **Põhisätted** > **Väljalülitustaimer**

4. Klõpsake nuppu OK.

Seotud teave

➔ „Juurdepääs rakendusele Web Config” lk 31

Heli häälestamine

Määrake helisätted juhtpaneeli kasutamisel, printimisel, faksimisel jne.

Märkus.

Sätteid saate määrata ka printeri juhtpaneelilt.

Sätted > **Üldsätted** > **Põhisätted** > **Heli**

1. Avage Web Config ja valige vahekaart **Device Management** > **Sound**.
2. Häälestage vastavalt vajadusele alljärgnevad sätted.

Normal Mode

Määrake helisätted, kui printer on režiimis **Normal Mode**.

Funktsioonide sätted

Quiet Mode

Määrake helisätted, kui printer on režiimis **Quiet Mode**.

See aktiveeritakse, kui aktiveeritakse üks alljärgnevatest üksustest.

Printeri juhtpaneel:

Sätted > Üldsätted > Printeri sätted > Vaikne režiim

Sätted > Üldsätted > Faksi sätted > Vastuvõtmise sätted > Printimissätted > Vaikne režiim

Web Config:

Vahekaart **Fax > Receive Settings > Fax Output > Quiet Mode**

3. Klõpsake nuppu **OK**.

Seotud teave

➔ „Juurdepääs rakendusele Web Config” lk 31

Kuupäeva ja kellaaja sünkroonimine ajaserveriga

Ajaserveriga (NTP server) sünkroonimise korral saate sünkroonida võrguga ühendatud printeri ja arvuti kellaaja. Ajaserverit on võimalik kasutada nii organisatsioonisiselt kui ka avaldada see internetis.

CA-sertifikaati või Kerberose autentimist kasutades saab kellaajaga seotud probleeme vältida ajaserveriga sünkroonimise abil.

1. Avage Web Config ja valige vahekaart **Device Management > Date and Time > Time Server**.

2. Suvandi **Use** sätteks valige **Use Time Server**.

3. Sisestage väljale **Time Server Address** ajaserveri aadress.

Te võite kasutada vormingut IPv4, IPv6 või FQDN. Sisestage 252 tärki või vähem. Kui te seda ei täpsusta, jätkke see tühjaks.

4. Sisestage nimi väljale **Update Interval (min)**.

Saate minuti pealt valida kuni 10 800 minutit.

5. Klõpsake nuppu **OK**.

Märkus.

Ühenduse olekut ajaserveriga näitab **Time Server Status**.

Seotud teave

➔ „Juurdepääs rakendusele Web Config” lk 31

Skannimise ja kopeerimise vaikeväärtuste määramine (kasutaja vaikesätted)

Saate funktsioonidele määrata vaikeväärtused.

Häälestada saate alljärgnevaid funktsioone.

Funktsioonide sätted

- Scan to Network Folder/FTP
- Scan to Email
- Scan to Memory Device
- Scan to Cloud
- Copy
- Fax

1. Avage rakendus Web Config ja valige funktsioonid, millele soovite määrata vaikeväärtusi, vahekaardil **Scan/Copy > User Default Settings**.

Faksi vaikeväärtuste määramiseks valige vahekaart **Fax > User Default Settings**.

2. Häälstage kõik üksused.

3. Klõpsake nuppu **OK**.

Kui väärtuse kombinatsioon on kehtetu, muudetakse seda automaatselt ja seejärel määratakse kehtiv väärtus.

Seotud teave

➔ „Juurdepääs rakendusele Web Config” lk 31

Teenuse Epson Connect kasutamine

Interneti kaudu kasutatava teenusega Epson Connect saate nutitelefonist, tahvelarvutist või sülearvutist ükskõik millal ja kus printida.

Internetis saadaolevad funktsioonid on järgmised.

Email Print	Epson iPrint kaugprintimine	Scan to Cloud	Remote Print Driver
✓	✓	✓	✓

Teavet saate teenuse Epson Connect veebisaidilt.

<https://www.epsonconnect.com/>

<http://www.epsonconnect.eu> (ainult Euroopa)

Funktsiooni Epson Open Platform kasutamine

Ülevaade: Epson Open Platform

Epson Open Platform on platvorm, mis võimaldab kasutada Epsoni printereid autentimissüsteemi serveri pakutava funktsionaalsusega.

Saate koostöös serveriga hankida logid iga seadme ja kasutaja kohta ning konfigureerida seadme piiranguid ja funktsioone kasutajatele ja rühmadele. Seda saab kasutada rakendusega Epson Print Admin (Epsoni autentimissüsteem) või kolmanda osapoole autentimissüsteemiga.

Funktsioonide sätted

Kui ühendate autentimisseadme, saate lisaks kasutajaid autentida ID-kaardiga.

Konfigureerimine: Epson Open Platform

Aktiveerige Epson Open Platform, et saaksite seadet kasutada autentimissüsteemist.

1. Avage Web Config ja seejärel valige vahekaart **Epson Open Platform > Product key**.
2. Sisestage kõigile kirjetele väärtus.
 - Serial Number
Kuvatakse seadme seerianumber.
 - Epson Open Platform Version
Valige platvormi Epson Open Platform versioon. Versioon erineb olenevalt autentimissüsteemist.
 - Enter product key
Sisestage sihtotstarbeliselt veebisaidilt saadud tootevõti. Üksikasju lugege platvormi Epson Open Platform juhendist (näiteks selle kohta, kuidas hankida tootevõti).
3. Klõpsake nuppu **Next**.
Kuvatakse kinnitusteade.
4. Klõpsake nuppu **OK**.
Printerit värskendatakse.

Autentimisseadme konfigureerimine

Saate autentimissüsteemis kasutatavat autentimisseadet konfigureerida vahekaardil **Device Management > Card Reader**.

Lisateavet lugege autentimissüsteemi juhendist.

Toote turvasätted

Selles peatükis on kirjeldatud seadme turvasätteid.

Toote turvafunktsioonide tutvustus

Selles jaotises tutvustatakse Epsoni seadmete turvafunktsioone.

Funktsiooni nimi	Funktsiooni tüüp	Mida valida	Mida ennetada
Administraatori parooli seadistamine	Lukustab süsteemi sätteid, nagu ühenduse seadistus võrgu või USB jaoks, üksikasjalik seadistus faksi vastuvõtmiseks/saatmiseks/ edastamiseks ja kasutaja vaikesätteid.	Administraator määrab seadmele parooli. Te saate seda määrata või muuta nii rakendusest Web Config kui ka printeri juhtpaneelilt.	Takistab seadmesse salvestatud teabe (nt ID, parool, võrgusätteid, kontaktid) ebaseaduslikku lugemist ja muutmist. Lisaks vähendab mitmeid turvariske, nagu andmete lekkimine võrgukeskkonna või turvapoliitika kaudu.
Juurdepääsu reguleerimine	Piirab iga kasutaja jaoks seadmel kasutatavaid funktsioone, nagu printimine, skannimine, kopeerimine ja faksimine. Kui logite sisse eelnevalt registreeritud kasutajakontoga, on teil lubatud kasutada kindlaid funktsioone. Lisaks, kui logite sisse juhtpaneelilt, logitakse teid automaatselt välja, kui teatud aja jooksul ei ole tehtud ühtegi toimingut.	Registreerige kasutajakonto ja seejärel valige funktsioon, mida soovite lubada, näiteks kopeerimine ja skannimine. Võite registreerida kuni 10 kasutajakontot.	Andmete lekkimise ja volitamata vaatamise riski saab vähendada, minimeerides funktsioonide arvu vastavalt ettevõtte sisule ja kasutaja rollile.
Välisliidese seadistamine	Juhib liideseid nagu USB-port ja NFC-port, mille kaudu seadet saab ühendada.	Aktiveerige või inaktiveerige USB-port välisseadmete ühendamiseks (näiteks USB-mälu, NFC ja USB-ühendus arvutiga).	<input type="checkbox"/> USB-pordi juhtimine: Vähendab võimalusi andmete kättesaamiseks konfidentsiaalsete dokumentide volitamata skannimise kaudu. <input type="checkbox"/> NFC: Takistab lubamatut printimist NFC abil. <input type="checkbox"/> Arvuti USB-ühendus: Takistab seadme volitamata kasutamist, keelates printimise ja skannimise mujalt kui võrgust.

Toote turvasätted

Funktsiooni nimi	Funktsiooni tüüp	Mida valida	Mida ennetada
Salvestatud andmete töötlemise häälestamine	Kustutab automaatselt seadme sisseehitatud kõvakettale ajutiselt salvestatud töö andmed. Saate turvaliselt kustutada ka kõik kõvakettale salvestatud andmed.	Määrake, kas kustutada pärast töö lõpetamist automaatselt. Samuti saate kustutada kõik andmed, kui tahate seadme kasutuselt kõrvaldada.	Kindla mustriga ülekirjutamine ei võimalda kellelgi andmeid taastada ja kasutada isegi siis, kui kõvaketas eemaldatakse.

Seotud teave

- ➔ „Teave rakenduse Web Config kohta” lk 30
- ➔ „EpsonNet Config” lk 125
- ➔ „Administraatori parooli konfigureerimine” lk 82
- ➔ „Kasutatavate funktsioonide piiramine” lk 90
- ➔ „Välisliidese keelamine” lk 92

Administraatori parooli konfigureerimine

Määrates administraatori parooli, saate takistada süsteemihalduse sätete muutmist kasutajate poolt. Administraatori parooli saab määrata ja muuta rakenduses Web Config, printeri juhtpaneelilt või tarkvaras (Epson Device Admin). Kui kasutate tarkvara, lugege vastava tarkvara dokumentatsiooni.

Seotud teave

- ➔ „Administraatori parooli konfigureerimine juhtpaneelilt” lk 82
- ➔ „Administraatori parooli konfigureerimine rakenduses Web Config” lk 83
- ➔ „Epson Device Admin” lk 125

Administraatori parooli konfigureerimine juhtpaneelilt

Saate määrata administraatori parooli printeri juhtpaneelilt.

1. Puudutage printeri juhtpaneelil valikut **Sätted**.
2. Puudutage valikut **Üldsätted** > **Süsteemi administreerimine** > **Turvasätted**.
3. Puudutage valikut **Administraatori sätted**.
4. Puudutage valikut **Administraatori parool** > **Registreeri**.
5. Sisestage uus parool ja seejärel puudutage valikut **Nõus**.
6. Sisestage parool uuesti ja seejärel puudutage valikut **Nõus**.
7. Puudutage kinnitusekraanil valikut **Nõus**.
Kuvatakse administraatori sätete ekraan.

Toote turvasätted

8. Puudutage valikut **Lukustamise sätted** ja seejärel puudutage kinnitusekraanil valikut **Nõus**.

Märkus.

Saate administraatori parooli muuta või kustutada, kui teete valiku **Muuda** või **Lähtesta** ekraanil **Administraatori parool** ja sisestate administraatori parooli.

Administraatori parooli konfigureerimine rakenduses Web Config

Administraatori parooli saate määrata rakenduses Web Config.

1. Avage Web Config ja valige vahekaart **Product Security** > **Change Administrator Password**.
2. Sisestage parool väljadele **New Password** ja **Confirm New Password**. Vajaduse korral sisestage kasutajanimi. Kui soovite parooli uue vastu vahetada, sisestage kehtiv parool.

The screenshot shows the Epson Web Config interface. At the top, there is a navigation bar with tabs: Status, Print, Scan/Copy, Fax, Network, Network Security, Product Security (selected), Device Management, and Epson Open Platform. On the left, there is a sidebar menu under 'Access Control Settings' with options: »Basic, »User Settings, External Interface, and Change Administrator Password (selected). The main content area is titled 'Change Administrator Password' and contains three input fields: 'Current password:', 'New Password:' (with a note 'Enter between 1 and 20 characters.'), and 'Confirm New Password:'. Below the fields is a note: 'Note: It is recommended to communicate via HTTPS for entering an administrator password.' At the bottom center, there is a blue 'OK' button.

3. Valige **OK**.

Märkus.

- Lukustatud menüükirjete määramiseks või muutmiseks klõpsake valikut **Administrator Login** ja seejärel sisestage administraatori parool.
- Administraatori parooli kustutamiseks klõpsake valikut **Product Security** vahekaart > **Delete Administrator Password** ja seejärel sisestage administraatori parool.

Seotud teave

➔ „Juurdepääs rakendusele Web Config” lk 31

Paneeli kasutamise reguleerimine

Kui määrate administraatori parooli ja lubate suvandi Lukustamise sätted, saate lukustada printeri süsteemisätetega seotud üksused, et kasutajad ei saaks neid muuta.

Funktsiooniga Lukustamise sätted kasutatavad üksused menüüs Üldsätted

Funktsiooniga Lukustamise sätted kasutatavate üksuste loend, mis asuvad juhtpaneelil asukohas **Sätted > Üldsätted**.

Mõnesid funktsioone saab eraldi lubada või keelata.

Menüü Üldsätted		Panel Lock
Põhisätted		-
	LCD heledus	-
	Heli	-
	Topeltsöötmise tuvastamine	✓ ^{*1}
	Unetaimer	✓
	Väljalülitustaimer	✓
	Kuupäeva/kellaaja sätted	✓
	Riik/Regioon	✓
	Keel/Language	✓ ^{*1}
	Käivitusekraan	✓
	Muuda avakuva	✓
	Taustapilt	✓
	Toimingu ajalõpp	✓
	Värvitööde piirangu hoiatus	✓
	Klaviatuur	-
	Vaikekuva(Job/Status)	✓
Printeri sätted		-

Toote turvasätted

Menüü Üldsätted	Panel Lock
Paberilähete sätted	-
Väljund: Kopeeri	✓
Väljund: Faks	✓
Väljund: muu	✓
Printimiskeel	✓
Universaal. printimissätted	✓
PDL printimiskonfiguratsioon	✓
Automaatne veaparandaja	✓
Mäluseadme liides	✓
Paks paber	✓ ^{*1}
Vaikne režiim	✓ ^{*1}
Prindikiiruse prioriteet	✓ ^{*1}
Avuti ühendamine USB kaudu	✓
USB I/F ajalõpu sätted	✓
Võrgusätted	✓

Toote turvasätted

Menüü Üldsätted		Panel Lock
	Wi-Fi häälestus	✓
	Kaabel-LAN-i häälestus	✓
	Võrgu olek	✓
	Juhtmega LAN-i / Wi-Fi olek	✓ ^{*2}
	Wi-Fi Directi olek	✓ ^{*2}
	Meiliserveri olek	✓ ^{*2}
	Prindi olekuleht	✓ ^{*2}
	Ühenduse kontrollimine	✓ ^{*3}
	Täpsem	✓
	Seadme nimi	✓
	TCP/IP	✓
	Puhverserver	✓
	Meiliserver	✓
	IPv6 aadress	✓
	MS võrgu ühiskasutus	✓
	NFC	✓
	Ühenduskiirus ja dupleks	✓
	HTTP ümbersuunamine HTTPS-ile	✓
	Keela IPsec/ IP filtrimine	✓
	Keela IEEE802.1X	✓
	Veebiteenuse sätted	✓
	Epson Connect teenused	✓
	Google Cloud Print teenused	✓
	Faksi sätted	✓

Toote turvasätted

Menüü Üldsätted		Panel Lock
	Kasutaja sätted	✓
	Põhisätted	✓
	Saatmissätted	✓
	Vastuvõtmise sätted	✓
	Aruande sätted	✓
	Turvasätted	✓
	Kontrollige faksiühendust	✓
	Faksisätete viisard	✓
Skannimise sätted		✓
	Algne vahekaart	✓
	Kiirtoimingu nupp	✓
	Kinnitage adressaat	✓
	Document Capture Pro	✓
	Meiliserver	✓
Süsteemi administreerimine		✓

Toote turvasätted

Menüü Üldsätted		Panel Lock
Kontaktide haldur		✓
	Lisa/Redigeeri/Kustuta	✓*1, *4
	Sagedased	✓*4
	Prindi kontaktid	✓
	Kuva suvandid	✓*4
	Otsingusuvandid	✓*4
prindipea puhastus sätted		✓
Koopia värvitundlikkus		✓
Tühjenda andmed sisemälust		✓
Kustuta HDD sätted		✓
Turvasätted		✓
	Piirangud	✓
	Juurdepääsu haldamine	✓
	Administraatori sätted	✓
	Administraatori parool	✓
	Lukustamise sätted	✓
	Paroolinõuded	✓
	Auditlogi	✓
	Programmikontroll käivitamise ajal	✓
Taasta vaikesätted		✓
Püsivara värskendamine		✓
Hooldusrežiim		✓

✓ = tuleb lukustada.

- = ei tule lukustada.

*1 : Lukustuse lubamiseks või keelamiseks minge **Üldsätted > Süsteemi administreerimine > Turvasätted > Piirangud**.

*2 : Kuigi ülemise taseme üksuseid saab lukustada administraatori lukuga, saate neile siiski ligi pääseda samanimelisest menüüst **Sätted > Printeri olek / Prindi**.

*3 : Kuigi ülemise taseme üksuseid saab lukustada administraatori lukuga, saate neile siiski ligi pääseda avalehelt >



> **Kirjeldus > Kui te ei saa luua võrguühendust**.

*4 : Kuigi ülemise taseme üksuseid saab lukustada administraatori lukuga, saate neile siiski ligi pääseda samanimelisest menüüst **Sätted > Kontaktide haldur**.

Toote turvasätted

Seotud teave

- ➔ „Menüüsuvandid suvandis Süsteemi administreerimine menüüs Üldsätted” lk 143
- ➔ „Eraldi seadistatavad üksused” lk 89

Muud Lukustamise sätted üksused

Lisaks Üldsätted menüüle on Lukustamise sätted lubatud alljärgnevate üksuste puhul.

- Eelsätted
 - Lisa uus
 - Kustutamine
 - Ümber nimetamine
 - Avakuvale lisamine või sealt eemaldamine
 - Kasutaja sätete muutmine
- Sätted > Kasutaja sätted.

Seotud teave

- ➔ „Sätete registreerimine eelsättena” lk 100
- ➔ „Menüüsuvandid režiimis Kasutaja sätted” lk 148

Ekraani ja funktsioonisätete eraldi reguleerimine

Te saate suvandi Lukustamise sätted mõningate sihtüksuste lubamist või keelamist eraldi määrata.

Vajaduse korral saate määrata iga kasutaja kättesaadavuse, näiteks kontaktide registreerimine või muutmine, tööde ajaloo kuvamine jms.

1. Valige printeri juhtpaneelil **Sätted**.
2. Valige **Üldsätted > Süsteemi administreerimine > Turvasätted**.
3. Valige **Piirangud**.
4. Valige funktsiooni üksus, mille sätet tahate muuta, ja valige sätteks **Sees** või **Välj.**

Eraldi seadistatavad üksused

Administraator saab allpool toodud üksuste kuvamist lubada ja nende sätteid muuta eraldi.

- Juurdepääs töölogile: **Töö olek > Logi**
Reguleerige olekumonitori tööde ajaloo kuvamist. Tööajaloo kuvamise lubamiseks valige **Sees**.
- Juurdepääs registrile/ Kustuta Kontaktid: **Sätted > Kontaktide haldur > Lisa/Redigeeri/Kustuta**
Kontaktide registreerimise ja muutmise juhtimine. Kontaktide registreerimiseks või muutmiseks valige **Sees**.
- Hiljutine juurdepääs valikule Faks: **Faks > Saaja > Viimatine**
Faksi saatmisel ja vastuvõtmisel sihtkoha kuvamise juhtimine. Sihtkoha kuvamiseks valige **Sees**.

Toote turvasätted

- Juurdepääs valikule Faksi edastuslogi: **Faks > Menüü > Saatmislogi**
Faksi sideajaloo kuvamise juhtimine. Sideajaloo kuvamiseks valige **Sees**.
- Juurdepääs valikule Faksi aruanne: **Faks > Menüü > Faksiaruanne**
Faksiaruande printimise juhtimine. Printimise lubamiseks valige **Sees**.
- Juurdepääs suvandile Prindi salvestusajalugu valikus Skanni võrgukausta/FTP-sse: **Skanni > Võrgukaust/FTP > Menüü > Prindi salvestamise ajalugu**
Võrgukasuta skannimise funktsiooni salvestusajaloo printimise juhtimine. Printimise lubamiseks valige **Sees**.
- Juurdepääs suvandile Hiljutine valikus Skanni meili: **Skanni > Meil > Saaja > Ajalugu**
Meilile skannimise funktsiooni ajaloo kuvamise juhtimine. Ajaloo kuvamiseks valige **Sees**.
- Juurdepääs suvandile Näita saatmisajalugu valikus Skanni meili: **Skanni > Meil > Menüü > Kuva saatmise ajalugu**
Meilile skannimise funktsiooni meilile saatmise ajaloo kuvamise juhtimine. Meilile saatmise ajaloo kuvamiseks valige **Sees**.
- Juurdepääs suvandile Prindi salvestusajalugu valikus Skanni meili: **Skanni > Meil > Menüü > Prindi saatmise ajalugu**
Meilile skannimise funktsiooni meilile saatmise ajaloo printimise juhtimine. Printimise lubamiseks valige **Sees**.
- Juurdepääs keelele: **Sätted > Keel/Language**
Juhtpaneelil kuvatava keele muutmise juhtimine. Valige keelte muutmiseks **Sees**.
- Juurdepääs valikule Paks paber: **Sätted > Üldsätted > Printeri sätted > Paks paber**
Funktsiooni Paks paber sätete muutmise juhtimine. Valige sätete muutmiseks **Sees**.
- Juurdepääs valikule Vaikne režiim: **Sätted > Üldsätted > Printeri sätted > Vaikne režiim**
Funktsiooni Vaikne režiim sätete muutmise juhtimine. Valige sätete muutmiseks **Sees**.
- Juurdepääs valikule Prindikiiruse eelistus: **Sätted > Üldsätted > Printeri sätted > Prindikiiruse prioriteet**
Funktsiooni Prindikiiruse prioriteet sätete muutmise juhtimine. Valige sätete muutmiseks **Sees**.
- Juurdepääs valikule Prindikiiruse eelistus: **Sätted > Üldsätted > Põhisätted > Topeltsöötmise tuvastamine**
Funktsiooni Topeltsöötmise tuvastamine sätete muutmise juhtimine. Valige sätete muutmiseks **Sees**.
- Isikuandmete kaitse:
Kiirvalimise registreerimise sihtkohateabe kuvamise juhtimine. Sihtkoha kuvamiseks kujul (***) valige **Sees**.
- Juurdepääs kopeerimiseks Väljastussalve: **Sätted > Üldsätted > Printeri sätted > Väljund: Kopeeri**
Saate valida kuhu väljund kopeeritakse. Valige sätete muutmiseks **Sees**.
- Väljalülitamine lubatud:
Printeri välja lülitamise õiguse juhtimine. Valige välja lülitamise lubamiseks **Sees**.

Seotud teave

➔ [„Muud Lukustamise sätted üksused” lk 89](#)

Kasutatavate funktsioonide piiramine

Te saate registreerida printeris kasutajakontosid, linkida neid funktsioonidega ja juhtida funktsioone, mida kasutajad saavad kasutada.

Toote turvasätted

Juurdepääsu reguleerimise lubamise korral saab kasutaja kasutada funktsioone nagu kopeerimine, faksimine jms, sisestades printeri juhtpaneelil parooli ja logides printerisse sisse.

Mittekasutatavad funktsioonid toonitakse halliks ning neid ei saa valida.

Registreerides autentimisteabe printeridraiverile või skanneridraiverile, saate printida või skannida arvutist. Draiveri sätete kohta lisateabe saamiseks lugege draiveri spikrit või juhendit.

Juurdepääsu reguleerimise konfigureerimine

Juurdepääsu reguleerimise kasutamiseks looge kasutajakonto ja lubage juurdepääsu reguleerimise funktsioon.

Kasutajakonto loomine

Looge juurdepääsu reguleerimise jaoks kasutajakonto.

1. Avage Web Config ja valige vahekaart **Product Security** > **Access Control Settings** > **User Settings**.
2. Klõpsake registreeritava numbri jaoks suvandil **Add**.



Oluline teave:

Kui kasutate printerit Epsoni või teiste ettevõtete autentimissüsteemiga, registreetige piirangusätte kasutajanimi numbri 2 kuni numbri 10 alla.

Kuna rakendustarkvara, näiteks autentimissüsteem, kasutab number ühte, ei kuvata kasutajanime printeri juhtpaneelil.

3. Häälstage kõik üksused.
 - User Name:**
Sisestage kasutajanime loendis kuvatav nimi, mis on 1 kuni 14 tärki pikk.
 - Password:**
Sisestage 0 kuni 20 tärki pikk parool ASCII-vormingus (0x20–0x7E). Parooli lähtestades jätke see tühjaks.
 - Select the check box to enable or disable each function.**
Valige funktsioon, mida lubate kasutada.
4. Klõpsake nuppu **Apply**.
Pärast teatud ajavahemikku naaske kasutajasätete loetelu juurde.
Kontrollige, kas kasutajanime, mille registreerisite suvandis **User Name**, kuvatakse ja muutis suvandi **Add** suvandiks **Edit**.

Kasutajakonto redigeerimine

Redigeerige reguleeritud juurdepääsuga registreeritud kontot.

1. Avage Web Config ja valige vahekaart **Product Security** > **Access Control Settings** > **User Settings**.
2. Klõpsake redigeeritava numbri jaoks suvandil **Edit**.
3. Muutke iga üksust.

Toote turvasätted

4. Klõpsake nuppu **Apply**.

Pärast teatud ajavahemikku naaske kasutajasätete loetelu juurde.

Kasutajakonto kustutamine

Kustutage reguleeritud juurdepääsuga registreeritud kontot.

1. Avage Web Config ja valige vahekaart **Product Security** > **Access Control Settings** > **User Settings**.
2. Klõpsake kustutatava numbri jaoks suvandil **Edit**.
3. Klõpsake nuppu **Delete**.



Oluline teave:

Klõpsates suvandil **Delete**, kustutakse kasutajakonto ilma kinnitusteateta. Olge kontot kustutades ettevaatlik.

Pärast teatud ajavahemikku naaske kasutajasätete loetelu juurde.

Juurdepääsu reguleerimise lubamine

Juurdepääsu reguleerimist lubades saab printerit kasutada ainult registreeritud kasutaja.

1. Avage rakendus Web Config ja valige vahekaart **Product Security** > **Access Control Settings** > **Basic**.
2. Valige **Enables Access Control**.

Kui valite suvandi **Allows printing and scanning without authentication information**, saate printida või skannida draiveritest, millele ei ole määratud autentimisteavet. Määrake see siis, kui soovite juhtida tööd ainult printeri juhtpaneelilt ja lubada printimist ja skannimist arvutitest.

3. Klõpsake nuppu **OK**.

Teatud ajaperioodi möödudes kuvatakse lõpetamise teadet.

Veenduge, et ikoonid nagu kopeerimine ja skannimine on printeri juhtpaneelil halliks toonitud.

Välisliidese keelamine

Saate keelata liidese, mida kasutatakse seadme ühendamiseks printeriga. Määrake piirangu sätted, et piirata printimist ja skannimist väljastpoolt võrku.

Märkus.

Piirangu sätteid saate määrata ka printeri juhtpaneelilt.

- Memory Device: Sätted > Üldsätted > Printeri sätted > Mäluseade*
- NFC: Sätted > Üldsätted > Võrgusätted > Täpsem > NFC*
- Avuti ühendamine USB kaudu: Sätted > Üldsätted > Printeri sätted > Avuti ühendamine USB kaudu*

1. Avage Web Config ja valige vahekaart **Product Security** > **External Interface**.

Toote turvasätted

2. Valige säte **Disable** funktsioonidele, mida soovite keelata.

Valige **Enable**, kui soovite keelamise tühistada.

- Memory Device

Keelake andmete salvestamine välismälule välisseadme USB-pordi kaudu.

- NFC

Keelake juhtpaneeli sisseehitatud NFC liides.

- Avuti ühendamine USB kaudu

Saate piirata USB-ühenduse kasutamist arvutist. Kui soovite selle keelata, valige **Disable**.

3. Klõpsake nuppu **OK**.

4. Kontrollige, et keelatud porti ei saaks kasutada.

- Memory Device

Kontrollige, et välisliidese USB-porti ühendatud mäluseade (nt USB-mäluseade) ei reageeriks.

- NFC

Veenuge, et hoides NFC-funktsiooni toetavat seadet, näiteks nutitelefoni, printeri kohal, ei teki mingit reageeringut.

- Avuti ühendamine USB kaudu

Kui printeridraiver on arvutisse installitud

Ühendage printer USB-kaabli abil arvutiga ning veenduge, et printer ei prindi ega skanni.

Kui draiver ei ole arvutisse installitud

Windows:

Avage seadmehaldur ja hoidke seda lahti, ühendage printer USB-kaabli abil arvutiga ning veenduge, et seadmehalduris kuvatav sisu ei muutu.

Mac OS:

Ühendage printer USB-kaabli abil arvutiga ja seejärel kontrollige, et printer ei oleks loendis, kui soovite printeri lisada asukohast **Printerid ja skannerid**.

Seotud teave

➔ „Juurdepääs rakendusele Web Config” lk 31

Sätete määramine salvestatud andmete töötlemiseks

Saate määrata sätteid sisemisele kõvakettale salvestatud andmete töötlemiseks.

Printimise, kopeerimise ja skannimise tööd salvestatakse ajutiselt kõvakettale, et käidelda andmeid autentimisega printimiseks ja suuremahuliseks kopeerimiseks, skannimiseks, printimiseks jne. Määrake sätted nende andmete turvaliseks kustutamiseks.

Sequential Deletion from Hard Disk

Kui see on aktiveeritud, kustutatakse sihtandmed järjekorras, kui need on muutunud ebavajalikuks (näiteks pärast printimise või skannimise lõpetamist). Kustutatakse andmed, mis on kirjutatud siis, kui see funktsioon on aktiveeritud.

Kuna vajalik on juurdepääs kõvakettale, pikendatakse energiasäästurežiimi minemisele eelnevat aega.

Toote turvasätted

Kustuta kogu mälu

Kustutab kõvakettalt kõik andmed. Vormindamise ajal ei saa teha muid toiminguid ega seadet välja lülitada.

- Suur kiirus: kustutab kõik andmed sihtotstarbelise kustutamiskäsuga.
- Kirjuta üle: kustutab kõik andmed sihtotstarbelise kustutamiskäsuga ja kirjutab kõikjal muud andmed üle, et kustutada kõik andmed.

Järjestikuse kustutamise sätete määramine

Märkus.

Sätteid saate määrata ka seadme juhtpaneelilt.

1. Avage Web Config ja valige **Device Management > Stored Data**.
2. Suvandi **ON** sätteks valige **Sequential Deletion from Hard Disk**.
3. Klõpsake nuppu **OK**.

Sisemise kõvaketta vormindamine

1. Puudutage printeri juhtpaneeli avakuval valikut **Sätted**.
2. Puudutage valikut **Üldsätted > Süsteemi administreerimine > Kustuta HDD sätted**.
3. Puudutage valikut **Kustuta kogu mälu**.
4. Puudutage olenevalt eesmärgist valikut **Suur kiirus** või **Kirjuta üle**.
5. Puudutage kinnitusekraanil valikut **Jah**.
6. Puudutage lõpuleviimise ekraanil valikut **Nõus**.

Kasutamise ja haldamise sätted

Selles peatükis on kirjeldatud üksusi, mis on seotud seadme igapäevaste toimingute ja haldamisega.

Administraatorina printerisse sisselogimine

Kui printerile on määratud administraatori parool, peate lukustatud menüükirjete kasutamiseks sisse logima administraatorina.

Juhtpaneelilt printerisse sisselogimine

1. Puudutage ikooni .
2. Puudutage valikut **Administraator**.
3. Sisestage administraatori parool.
4. Puudutage valikut **Nõus**.

Autentimise ajal kuvatakse ikoon , misjärel saate kasutada lukustatud menüükirjeid.

Väljalogimiseks puudutage ikooni .

Märkus.

Kui **Sees** on valitud suvandi **Sätted > Üldsätted > Põhisätted > Toimingu ajalõpp** sätteks, logitakse teid pärast kindlaks määratud aja möödumist automaatselt välja, kui juhtpaneelil ei tehta ühtegi toimingut.

Rakendusega Web Config printerisse sisselogimine

Logides rakendusse Web Config sisse administraatorina, saate kasutada suvandis Lukustamise sätted seadistatud üksuseid.

1. Sisestage printeri IP-aadress brauserisse, et käivitada Web Config.
2. Klõpsake nuppu **Administrator Login**.
3. Sisestage kasutajanimi ja administraatori parool väljadele **User Name** ja **Current password**.
4. Klõpsake nuppu **OK**.

Autentimise ajal kuvatakse lukustatud kirjed ja **Administrator Logout**.

Väljalogimiseks klõpsake valikut **Administrator Logout**.

Märkus.

Kui teete valiku **ON** vahekaardil **Device Management > Control Panel > Operation Timeout**, logitakse teid pärast kindlaks määratud aja möödumist automaatselt välja, kui juhtpaneelil ei tehta ühtegi toimingut.

Printeri teabe kinnitamine

Teabe kontrollimine juhtpaneelilt

Juhtpaneelilt saate kontrollida ja printida järgmist teavet.

- Prinditud lehekülgede arv

Sätted > Prinditööde loendur

Saate kontrollida prinditud lehekülgede koguarvu ja värviliselt/ühevärviliselt prinditud lehekülgede arvu.

- Varud

Sätted > Toite olek

Saate kontrollida tinti ja hooldekarpi puudutavat teavet.

- Toote olekuleht

Sätted > Printeri olek / Prindi > Printimisoleku leht

Saate printida olekulehe, mis sisaldab näiteks printerit ja kulutarvikuid puudutavat teavet.

- Võrguteave



Sätted > Üldsätted > Võrgusätted > Võrgu olek

Sätted > Printeri olek / Prindi > Võrk

Saate kontrollida võrguga seotud teavet, näiteks võrguühenduse olekut, meiliserveri sätteid jms, ning printida võrgu olekulehe.

- Võrguühenduse aruanne

Sätted > Üldsätted > Võrgusätted > Ühenduse kontrollimine

Avakuva >  |  > Kirjeldus > **Kui te ei saa luua võrguühendust**

Saate diagnoosida printeri võrguühenduse olekut ja printida aruande.

- Võrguühenduse olek

Avakuva >  |  > **Ruuter**

Saate kontrollida kaabel-LANi/raadiovõrgu ühenduse olekut.

Teabe vaatamine utiliidis Web Config

Töötava printeri kohta saab vaadata allpool toodud teavet utiliidi Web Config valikust **Status**.

- Product Status

Keel, olek, pilveteenus, tootenumber, MAC-aadress jne.

- Network Status

Võrguühenduse teave, IP-aadress, DNS-server jne.

- Maintenance

Printimise esimene päev, tindivahetusloendur, prinditud lehed, printide arv iga keele kohta, skannide arv jne.

- Hardware Status

Erinevate Wi-Fi-võrkude olek jne.

Kasutamise ja haldamise sätted

Job History

Prinditöö töölogi, vastuvõtutöö, saatmistöö.

Panel Snapshot

Seadme juhtpaneeli ekraanipildi hetktõmmise kuvamine.

Meiliteavituste saamine sündmuste toimumisel

Teave meiliteatiste kohta

See on teavitusfunktsioon, mis saadab määratud aadressile meili, kui ilmnevad sündmused nagu printimise peatumine ja printeri tõrge.

Saate registreerida kuni viis sihtkohta ja määrata iga sihtkoha jaoks teavitamise sätte.

Selle funktsiooni kasutamiseks peate enne teavituste määramist üles seadma meiliserveri.

Seotud teave

➔ [„Meiliserveri häälestamine” lk 41](#)

Meiliteatiste konfigureerimine

Kasutage meiliteatiste konfigureerimiseks rakendust Web Config.

1. Avage Web Config ja valige vahekaart **Device Management > Email Notification**.
2. Sisestage teavitusmeili saatmiseks meiliaadress.
Kasutage A-Z a-z 0-9 ! # \$ % & ' * + - . / = ? ^ _ { | } ~ @ ja sisestage 1 kuni 255 tärki.
3. Valige meiliteatiste keel.
4. Valige märkeruut, mis tähistab sündmust, mille kohta soovite saada teatist.
Notification Settings number on seotud **Email Address Settings** sihtkoha numbriga.
Näide:

Kasutamise ja haldamise sätted

Kui te soovite saada teatist meiliaadressile, mis on määratud **Email Address Settings** all number 1-le, kui printerist saab paber otsa, siis valige real **Paper out** märkeruudu veerg 1.

EPSON L3110/3000P

Status | Print | Scan/Copy | Fax | Network | Network Security | Product Security | **Device Management** | Epson Open Platform

Email Notification

Set up the Email Server to enable the email notification.

Email Address Settings
Email in selected language will be sent to each address.

1:	Admin@AAA.com	English
2:	General@AAA.com	English
3:		English
4:		English
5:		English

Notification Settings
Email will be sent when product status is as checked.

	1	2	3	4	5
Ink cartridge(s) to be replaced	<input checked="" type="checkbox"/>	<input type="checkbox"/>	<input type="checkbox"/>	<input type="checkbox"/>	<input type="checkbox"/>
Ink low	<input checked="" type="checkbox"/>	<input checked="" type="checkbox"/>	<input type="checkbox"/>	<input type="checkbox"/>	<input type="checkbox"/>
Maintenance box: end of service life	<input checked="" type="checkbox"/>	<input type="checkbox"/>	<input type="checkbox"/>	<input type="checkbox"/>	<input type="checkbox"/>
Maintenance box: nearing end	<input checked="" type="checkbox"/>	<input checked="" type="checkbox"/>	<input type="checkbox"/>	<input type="checkbox"/>	<input type="checkbox"/>
Administrator password changed	<input checked="" type="checkbox"/>	<input type="checkbox"/>	<input type="checkbox"/>	<input type="checkbox"/>	<input type="checkbox"/>
Paper out	<input type="checkbox"/>	<input checked="" type="checkbox"/>	<input type="checkbox"/>	<input type="checkbox"/>	<input type="checkbox"/>
Paper Low	<input checked="" type="checkbox"/>	<input type="checkbox"/>	<input type="checkbox"/>	<input type="checkbox"/>	<input type="checkbox"/>
Printing stopped*	<input checked="" type="checkbox"/>	<input type="checkbox"/>	<input type="checkbox"/>	<input type="checkbox"/>	<input type="checkbox"/>
Printer error	<input checked="" type="checkbox"/>	<input type="checkbox"/>	<input type="checkbox"/>	<input type="checkbox"/>	<input type="checkbox"/>
Scanner error	<input checked="" type="checkbox"/>	<input type="checkbox"/>	<input type="checkbox"/>	<input type="checkbox"/>	<input type="checkbox"/>
Fax error	<input checked="" type="checkbox"/>	<input type="checkbox"/>	<input type="checkbox"/>	<input type="checkbox"/>	<input type="checkbox"/>
Wi-Fi failure	<input checked="" type="checkbox"/>	<input type="checkbox"/>	<input type="checkbox"/>	<input type="checkbox"/>	<input type="checkbox"/>
HDD failure	<input checked="" type="checkbox"/>	<input type="checkbox"/>	<input type="checkbox"/>	<input type="checkbox"/>	<input type="checkbox"/>
NFC failure	<input checked="" type="checkbox"/>	<input type="checkbox"/>	<input type="checkbox"/>	<input type="checkbox"/>	<input type="checkbox"/>

* Notified when an error occurs, such as paper jam, paper cassette unset, or mismatch of paper size or type.

OK | Restore Default Settings

5. Klõpsake nuppu **OK**.

Kontrollige meiliteatise saatmist, põhjustades vastava sündmuse.

Näide: Printige nii, et määratud on Paberillikas, mis ei sisalda paberit.

Seotud teave

➔ „Juurdepääs rakendusele Web Config” lk 31

➔ „Meiliserveri häälestamine” lk 41

Meiliteatise üksused

Üksused	Sätted ja selgitused
Ink supply unit(s) to be replaced	Teatis, kui tint on otsas.
Ink low	Teatis, kui tint on otsa saamas.
Maintenance box: end of service life	Teatis, kui hooldekarp on täis.
Maintenance box: nearing end	Teatis, kui hooldekarp on peaaegu täis.
Administrator password changed	Teatis, kui administraatori parooli on muudetud.

Kasutamise ja haldamise sätted

Üksused	Sätted ja selgitused
Paper out	Teatis konkreetsest paberiallikast paberi otsasaamise vea esinemise kohta.
Paper Low	Teatis konkreetsest paberiallikast paberi peatse lõppemise vea esinemise kohta.
Printing stopped*	Teatis, kui printimine on paberiummistuse või paberikasseti mitteseadistamise tõttu seiskunud.
Printer error	Teatis, kui on esinenud printeri tõrge.
Scanner error	Teatis, kui on esinenud skanneri tõrge.
Fax error	Teatis, kui on esinenud faksi tõrge.
Wi-Fi-võrgu tõrge	Teatis, kui on esinenud LAN raadiovõrguliidese tõrge.
HDD-võrgu tõrge	Teatis, kui on esinenud sisemise kõvaketta tõrge.
NFC-võrgu tõrge	Teatis NFC-substraadi tõrke esinemise kohta.

Püsivara värskendamine

Kui saadaval on printeri uus püsivara, parandab selle värskendamine printeri talitlust või lahendab mõne probleemi.

Printeri püsivara värskendamine juhtpaneeli abil

Kui printerit on võimalik internetiga ühendada, saate juhtpaneeli abil printeri püsivara värskendada. Samuti saate seada printeri regulaarselt püsivara värskenduse olemasolu kontrollima ja selle korral teid teavitama.

1. Valige avakuval **Sätted**.
2. Valige **Üldsätted > Süsteemi administreerimine > Püsivara värskendamine > Värskenda**.

Märkus.

Valige **Teatis > Sees**, et seada printer regulaarselt kontrollima saadaval olevate püsivara värskenduste olemasolu.

3. Valige **Alusta kontrollimist**.
Printer alustab saadaolevate värskendust otsimist.
4. Kui LCD-ekraanil kuvatakse teade, mis kinnitab, et püsivara värskendus on saadaval, järgige värskenduse käivitamiseks ekraanile kuvatavaid juhiseid.



Oluline teave:

- ❑ Ärge lülitage printerit välja ega eemaldage seda vooluvõrgust enne, kui värskendamine on lõppenud, vastasel korral võib printeri töös esineda tõrkeid.
- ❑ Kui püsivara värskendamist ei viidud lõpule või see nurjus, ei käivitu printer tavapärasel viisil ja printeri järgmisel sisselülituskorral kuvatakse LCD-ekraanile teade „Recovery Mode“. Selles olukorras peate püsivara uuesti arvuti abil värskendama. Ühendage printer arvutiga USB-kaabli abil. Kui printeris on kuvatud „Recovery Mode“, ei saa te püsivara võrguühenduse kaudu värskendada. Avage arvutis Epsoni kohalik veebisait ja laadige seejärel alla printeri uusim püsivara. Edasiseks tegevuseks leiate juhised veebisaidilt.

Püsivara värskendamine rakendusega Web Config

Kui printer suudab luua internetiga ühenduse, saate värskendada printeri püsivara suvandist Web Config.

1. Avage Web Config ja valige vahekaart **Device Management** > **Firmware Update**.
2. Klõpsake nuppu **Start**.
Algab püsivara kontrollimine ja kui olemas on värskendatud püsivara, kuvatakse püsivara teave.
3. Klõpsake valikut **Start** ja järgige ekraanil kuvatud juhiseid.

Märkus.

Püsivara võite värskendada ka rakendusega *Epson Device Admin*. Püsivara teavet saate visuaalselt kontrollida seadmete loendist. See on kasulik, kui soovite värskendada mitme seadme püsivara. Lisateavet vaadake rakenduse *Epson Device Admin* juhendist või spikrist.

Seotud teave

- ➔ „Juurdepääs rakendusele Web Config” lk 31
- ➔ „Epson Device Admin” lk 125

Püsivara värskendamine ilma internetiühenduseta

Seadme püsivara saate arvutisse alla laadida Epsoni veebisaidilt, seejärel ühendage püsivara värskendamiseks USB-kaabli abil seade arvutiga. Kui te ei saa värskendada võrgu kaudu, proovige seda meetodit.

1. Avage Epsoni veebisait ja laadige alla püsivara.
2. Ühendage allalaaditud püsivara sisaldav arvuti USB-kaabli abil printeriga.
3. Topeltklõpsake allalaaditud faili laiendiga .exe.
Epson Firmware Updater käivitub.
4. Järgige ekraanil kuvatud juhiseid.

Sätete registreerimine eelsättena

Saate salvestada sätteid nagu skannimine, kopeerimine ja faksimine nimega. Siin registreeritud sätteid kuvatakse printeri juhtpaneelil suvandis **Eelsätted**. Pärast iga funktsiooni sätete määramist registreerige see.

Häälestada saate alljärgnevaid funktsioone.

- Scan to Network Folder/FTP
- Scan to Email
- Scan to Memory Device
- Scan to Cloud
- Copy
- Fax

Kasutamise ja haldamise sätted

1. Avage Web Config ja valige vahekaart **Scan/Copy** või **Fax > Presets**.
2. Valige registreeritud arv ja klõpsake valikut **Edit**.
3. Valige **Type**.

Märkus.

Kui soovite muuta suvandi **Type** sätet pärast registreerimist, kustutage registreeritud eelsäte ja registreerige see uuesti.

4. Klõpsake nuppu **Next**.
5. Häälestage kõik üksused.
Sisestage **Name** pikkusega 1 kuni 30 tärki Unicode-vormingus (UTF-8).
6. Klõpsake nuppu **OK**.

Kui väärtuse kombinatsioon on kehtetu, rakendatakse automaatselt modifitseeritud kehtivat väärtust.

Seotud teave

➔ „Juurdepääs rakendusele Web Config” lk 31

Sätete varundamine

Te saate eksportida rakenduses Web Config määratud sätteväärtuse failile. Selle abil saate varundada kontakte ja sätteväärtuseid ning printerit välja vahetada jms.

Eksportitud faili ei ole võimalik redigeerida, sest seda eksportitakse kahendfailina.

Sätete eksportimine

Eksportige printeri jaoks sätted.

1. Avage Web Config ja seejärel valige vahekaart **Device Management > Export and Import Setting Value > Export**.
2. Valige sätted, mida te soovite eksportida.
Valige sätted, mida soovite eksportida. Kui valite algkategoria, tuleb valida ka alamkategoriad. Kuid valida ei saa neid alamkategoriad, mis põhjustavad dubleerimistõrkeid sama võrgu piires (näiteks IP-aadress jne).
3. Eksportitud faili krüptimiseks sisestage parool.
Faili importimiseks on vajalik parool. Kui te ei taha faili krüptida, jätke see tühjaks.
4. Klõpsake nuppu **Export**.



Oluline teave:

Kui soovite eksportida printeri võrgusätteid, nagu seadme nimi ja IPv6-aadress, valige **Enable to select the individual settings of device** ja valige rohkem sätteid. Kasutage valitud väärtusi ainult asendusprinterile.

Seotud teave

➔ „Juurdepääs rakendusele Web Config” lk 31

Sätete importimine

Importige eksporditud Web Config fail printerisse.



Oluline teave:

Kui impordite väärtusi, mis sisaldavad üksikteavet nagu printeri nimi ja IP aadress, veenduge, et samas võrgus pole sama IP aadressi. Kui printeri IP-aadress kattub, siis printer seda väärtust vastu ei võta.

1. Avage Web Config ja seejärel valige vahekaart **Device Management** > **Export and Import Setting Value** > **Import**.
2. Valige eksporditud fail ja seejärel sisestage krüptitud parool.
3. Klõpsake nuppu **Next**.
4. Valige importimiseks sätted ja klõpsake nuppu **Next**.
5. Klõpsake nuppu **OK**.

Sätted rakenduvad printerile.

Probleemide lahendamine

Nõuandeid probleemide lahendamiseks

Veateate kontrollimine

Tõrke ilmumise korral kontrollige esmalt, kas printeri juhtpaneelil või draiveri ekraanil on teateid. Kui olete määranud sündmuste ilmumise korral teavitusemeili saamise, saate selle oleku kiiresti teada.

Võrgühenduse aruanne

Diagnoosige võrgu ja printeri olekut ning seejärel printige tulemus.

Diagnoositud vea leiate printeri poolelt.

Andmeside oleku kontrollimine

Kontrollige serveri- või klientarvuti andmeside olekut, kasutades käsklust nagu ping ja ipconfig.

Ühendustest

Printeri ja meiliserveri vahelise ühenduse kontrollimiseks teostage printerist ühendustest. Lisaks kontrollige klientarvuti ja serveri vahelist ühendust, et kontrollida andmeside olekut.

Sätete käivitamine

Kui sätted ja andmeside olek ühtegi probleemi ei näita, võib probleemide lahendamiseks piisata printeri võrgusätete inaktiveerimine või käivitamine ja nende uuesti seadistamine.

Printeri oleku kontrollimine

Tõrke põhjuse väljaselgitamiseks kontrollige printeri ja võrgu olekut.

Veateate kontrollimine

Veateate kontrollimine meiliteatisest

Meiliteatist seadistades veenduge, et veateade saadetakse printerist.

Kui meiliteatis sisaldab probleemi lahendamise juhiseid, siis palun järgige neid.

Seotud teave

➔ [„Meiliteavituste saamine sündmuste toimumisel” lk 97](#)

Teadete vaatamine LCD-ekraanilt

Kui LCD-ekraanile kuvatakse tõrketeade, järgige probleemi lahendamiseks ekraanijuhiseid või alltoodud juhiseid.

Probleemide lahendamine

Tõrketeaded	Põhjused ja lahendused
Peate ära vahetama alljärgneva(d) tindikasseti(d). Kontrollige protseduuri ja asendage need.	<p><input type="checkbox"/> Põhjused: Tint on otsas.</p> <p><input type="checkbox"/> Lahendused: Kõrge prindikvaliteedi tagamiseks ning prindipea kaitsmiseks säilib kassetis reservina väike kogus tinti ka siis, kui printer teatab, et kasseti tuleks vahetada. Vahetage kasseti, kui seda nõutakse.</p>
Hoolduskarpi ei tuvastatud. Paigaldage see õigesti.	<p><input type="checkbox"/> Põhjused: Hooldekarp on valesti paigaldatud.</p> <p><input type="checkbox"/> Lahendused: Kontrollige hooldekarbi paigaldamise olekut ja paigaldage see õigesti.</p>
Hoolduskarp on jõudnud oma tööea lõppu. Peate selle asendama.	<p><input type="checkbox"/> Põhjused: Hooldekarp on jõudnud oma kasutusea lõppu.</p> <p><input type="checkbox"/> Lahendused: Vahetage hooldekarp juhiste järgi välja.</p>
Eemaldage ja paigaldage hoolduskarp.	<p><input type="checkbox"/> Põhjused: Hooldekarpi ei suudeta õigesti tuvastada.</p> <p><input type="checkbox"/> Lahendused: Eemaldage hooldekarp ja paigaldage see uuesti. Kui seda ei suudeta sellest hoolimata tuvastada, asendage hooldekarp uuega.</p>
Ei tuvastatud valimistooni.	<p><input type="checkbox"/> Põhjused: Faksi saatmise korral ei tuvastata valimistooni.</p> <p><input type="checkbox"/> Lahendused: Seda probleemi võib olla võimalik lahendada, kui teete valiku Sätted > Üldsätted > Faksi sätted > Põhisätted > Sideliini tüüp ja seejärel PBX. Kui telefonisüsteem nõuab välisliini jaoks välissuunakoodi, määrake pärast sätte PBX valimist suunakood. Kasutage välise faksinumbri sisestamisel tegeliku suunakoodi asemel märki # (numbriosundit). See muudab ühenduse turvalisemaks.</p> <p>Kui tõrketeadete kuvatakse endiselt, keelake Valimistooni tuvastam. sätted. Kuid selle funktsiooni keelamisel on võimalik, et faksinumbri esimene number kaob ära ja faks saadetakse valele numbrile.</p>

Probleemide lahendamine

Törketeated	Põhjused ja lahendused
Fakse ei saa vastu võtta, sest fakside andmemaht on täis. Üksikasjade kuvamiseks puudutage Job/ Status avaekraani allosas.	<p><input type="checkbox"/> Põhjused: Faksi mälumaht ei ole piisavalt suur.</p> <p><input type="checkbox"/> Lahendused: Vastu võetud faksid võivad enne töötlemist kuhjuda järgmistel põhjustel.</p> <p><input type="checkbox"/> Printeri vea tõttu ei saa neid printida. Kõrvaldage printeri viga. Vea üksikasjade ja võimalike lahenduste vaatamiseks valige Töö olek ja seejärel valige suvand Printeri olek.</p> <p><input type="checkbox"/> Tõrge arvutisse või mäluseadmele salvestamisel. Kontrollimaks, kas vastuvõetud faksid on salvestatud või mitte, valige Töö olek ja seejärel valige Töö olek. Vastu võetud fakside salvestamiseks lülitage arvuti sisse või ühendage printeriga mäluseade.</p>
IP-aadressi ja alamvõrgu maski kombinatsioon on sobimatu. Vt üksikasju dokumentatsioonist.	<p><input type="checkbox"/> Põhjused: Teie määratud IP-aadressi kombinatsioon on kehtetu.</p> <p><input type="checkbox"/> Lahendused: Sisestage korrektne IP-aadress või vaikelüüs.</p>
Värskendage juursertifikaati, et kasutada pilveteenuseid.	<p><input type="checkbox"/> Põhjused: Pilveteenuste jaoks kasutatav juursertifikaat on aegunud.</p> <p><input type="checkbox"/> Lahendused: Käivitage Web Config ja värskendage seejärel juursertifikaati. Network Security — Root Certificate Update</p>
Recovery Mode	<p><input type="checkbox"/> Põhjused: Püsivara värskendamine ebaõnnestus ja tavarežiimi ei ole võimalik naasta.</p> <p><input type="checkbox"/> Lahendused: Printer käivitus taasterežiimis, sest püsivara värskendamine nurjus. Järgige alltoodud juhiseid, et püüda püsivara uuesti värskendada.</p> <ol style="list-style-type: none"> 1. Ühendage arvuti ja printer USB-kaabliga. (Taasterežiimis ei saa püsivara võrguühenduse kaudu värskendada.) 2. Lisateavet saate kohalikult Epsoni veebisaidilt.

Olekumenüüs kuvatav tõrkekood

Kui seade ei saa mõnd tööd edukalt lõpetada, kuvatakse töö ajaloos tõrkekood. Tõrkekoodi vaatamiseks vajutage nuppu ja valige seejärel suvand **Töö olek** ning seejärel valige **Töö olek**. Probleem ja selle lahendus on toodud järgmises tabelis.

Kood	Probleem	Lahendus
001	Toode lülitus voolukatkestuse tõttu välja.	-
109	Vastuvõetud faks oli juba ära kustutatud.	-

Probleemide lahendamine

Kood	Probleem	Lahendus
110	Töö prinditi ühele paberi poolele ainult seetõttu, et laaditud paber ei toeta kahepoolset printimist.	Kui soovite kahele paberi poolele printida, laadige paber, mis toetab kahepoolset printimist.
201	Mälu on täis.	<ul style="list-style-type: none"> <input type="checkbox"/> Printige vastuvõetud faksid suvandis Töö olek valiku Töö olek all. <input type="checkbox"/> Kustutage sisendkausta salvestatud vastuvõetud faksid suvandi Töö olek kaudu, mis asub menüüs Töö olek. <input type="checkbox"/> Kui saadate ühevärvilist faksi ühte sihtkohta, võite kasutada otse saatmise funktsiooni. <input type="checkbox"/> Jagage originaalid kahte või enamasse ossa, et need eraldi rühmadena saata.
202	Adressaadi seade katkestas ühenduse.	Oodake veidi ja proovige seejärel uuesti.
203	Toode ei suuda tuvastada valimistooni.	<ul style="list-style-type: none"> <input type="checkbox"/> Veenduge, et telefonikaabel on õigesti ühendatud ja telefoniliin töötab. <input type="checkbox"/> Kui printer on ühendatud kodukeskjaama või terminaliadapteriga, määrake sätte Sideliini tüüp väärtuseks PBX. <input type="checkbox"/> Puudutage valikut Sätted > Üldsätted > Faksi sätted > Põhisätted > Valimistooni tuvastam. ja seejärel keelake valimistooni säte.
204	Adressaadi seade on hõivatud.	<ul style="list-style-type: none"> <input type="checkbox"/> Oodake veidi ja proovige seejärel uuesti. <input type="checkbox"/> Kontrollige vastuvõtja faksinumbrit.
205	Adressaadi seade ei vasta.	Oodake veidi ja proovige seejärel uuesti.
206	Telefonikaabel on toote portidesse LINE ja EXT. valesti ühendatud.	Kontrollige printeri portide LINE ja EXT. ühendust.
207	Toode ei ole telefoniliiniga ühendatud.	Ühendage telefonikaabel telefoniliiniga.
208	Faksi ei saanud mõnele määratud adressaatidele saata.	Saatmise nurjumise kontrollimiseks printige eelmiste fakside aruanne Faksilogi või Viimane edastus , valides faksirežiimis Faksiaruanne . Kui Salvesta tõrke andmed on lubatud, saate faksi uuesti saata Töö olek kaudu jaotises Töö olek .
301	Andmete mäluseadmele salvestamiseks pole piisavalt ruumi.	<ul style="list-style-type: none"> <input type="checkbox"/> Suurendage mäluseadme salvestusruumi. <input type="checkbox"/> Vähendage dokumentide arvu. <input type="checkbox"/> Vähendage skannimisresolutsiooni või suurendage tihendussuhet, et skannitud pildi suurust vähendada.
302	Mäluseade on kirjutuskaitstud.	Keelake mäluseadme kirjutuskaitse.
303	Skannitud pildi salvestamiseks pole kausta loodud.	Sisestage mõni teine mäluseade.
304	Mäluseade on eemaldatud.	Sisestage uuesti mäluseade.
305	Andmete mäluseadmele salvestamisel ilmnes tõrge.	Kui välist seadet kasutatakse arvutist, siis oodake veidi ja proovige seejärel uuesti.
306	Mälu on täis.	Oodake, kuni teised pooleliolevad tööd on lõpetatud.

Probleemide lahendamine

Kood	Probleem	Lahendus
307	Skannitud kujutise suurus ületab maksimaalset piirangut. (Mäluseadmele skannimine)	Vähendage skannimisresolutsiooni või suurendage tihendussuhet, et skannitud pildi suurus vähendada.
311	Ilmnes DNS-i tõrge.	<input type="checkbox"/> Puudutage valikut Sätted > Üldsätted > Võrgusätted > Täpsem > TCP/IP ja seejärel kontrollige DNS-i sätteid. <input type="checkbox"/> Kontrollige serveri, arvuti või pääsupunkti DNS-i sätteid.
312	Ilmnes autentimistõrge.	Puudutage valikut Sätted > Üldsätted > Võrgusätted > Täpsem > Meiliserver > Serverisätteid ja seejärel kontrollige serveri sätteid.
313	Ilmnes sidetõrge.	<input type="checkbox"/> Printige võrguühenduse aruanne, et kontrollida, kas printer on võrguga ühendatud. <input type="checkbox"/> Puudutage valikut Sätted > Üldsätted > Võrgusätted > Täpsem > Meiliserver > Serverisätteid , et kontrollida meiliserveri sätteid. Saate kontrollida tõrke põhjust, käivitades ühenduse kontrollimise. <input type="checkbox"/> Võimalik, et sätete autentimismeetod ja meiliserver ei ühti. Kui valite autentimismeetodi seadeks Väljas , siis veenduge, et meiliserveri autentimismeetod on seatud väärtusele Puudub.
314	Andmete suurus ületab manusesse lisatavate failide maksimaalset lubatud suurust.	<input type="checkbox"/> Suurendage skannisätetes sätte Manusfaili maks. suurus väärtust. <input type="checkbox"/> Vähendage skannimisresolutsiooni või suurendage tihendussuhet, et skannitud pildi suurus vähendada.
315	Mälu on täis.	Proovige uuesti, kui teised pooleliolevad tööd on lõpetatud.
321	Ilmnes DNS-i tõrge.	<input type="checkbox"/> Puudutage valikut Sätted > Üldsätted > Võrgusätted > Täpsem > TCP/IP ja seejärel kontrollige DNS-i sätteid. <input type="checkbox"/> Kontrollige serveri, arvuti või pääsupunkti DNS-i sätteid.
322	Ilmnes autentimistõrge.	Kontrollige sätteid Asukoht .
323	Ilmnes sidetõrge.	<input type="checkbox"/> Kontrollige sätteid Asukoht . <input type="checkbox"/> Printige võrguühenduse aruanne, et kontrollida, kas printer on võrguga ühendatud.
324	Määratud kaustas on juba sama nimega fail.	<input type="checkbox"/> Kustutage sama nimega fail. <input type="checkbox"/> Muutke suvandis Faili sätteid failinime eesliidet.
325 326	Määratud kaustas ei ole piisavalt salvestusruumi.	<input type="checkbox"/> Suurendage määratud kausta salvestusruumi. <input type="checkbox"/> Vähendage dokumentide arvu. <input type="checkbox"/> Vähendage skannimisresolutsiooni või suurendage tihendussuhet, et skannitud pildi suurus vähendada.
327	Mälu on täis.	Oodake, kuni teised pooleliolevad tööd on lõpetatud.

Probleemide lahendamine

Kood	Probleem	Lahendus
328	Sihtkoht on vale või seda pole olemas.	Kontrollige sätteid Asukoht .
329	Skannitud kujutise suurus ületab maksimaalset piirangut. (Võrgukausta või FTP-serverisse skannimine)	Vähendage skannimisresolutsiooni või suurendage tihendussuhet, et skannitud pildi suurust vähendada.
331	Ilmnes sidetõrge.	Printige võrguühenduse aruanne, et kontrollida, kas printer on võrguga ühendatud.
332	Skannitud pildi sihtkohta salvestamiseks pole piisavalt ruumi.	Vähendage dokumentide arvu.
333	Sihtkohta ei leitud, kuna sihtkoha teave laaditi enne skannitud pildi saatmist serverisse.	Valige uuesti sihtkoht.
334	Skannitud pildi saatmisel ilmnes tõrge.	-
341	Ilmnes sidetõrge.	<ul style="list-style-type: none"> <input type="checkbox"/> Kontrollige printeri ja arvuti ühendusi. Kui loote ühenduse üle võrgu, printige võrguühenduse aruanne, et kontrollida, kas printer on võrguga ühendatud. <input type="checkbox"/> Veenduge, et tarkvara Document Capture Pro on arvutisse installitud.
401	Andmete mäluseadmele salvestamiseks pole piisavalt ruumi.	Suurendage mäluseadme salvestusruumi.
402	Mäluseade on kirjutuskaitstud.	Keelake mäluseadme kirjutuskaitse.
404	Mäluseade on eemaldatud.	Sisestage uuesti mäluseade.
405	Andmete mäluseadmele salvestamisel ilmnes tõrge.	<ul style="list-style-type: none"> <input type="checkbox"/> Sisestage uuesti mäluseade. <input type="checkbox"/> Kasutage teist mäluseadet, milles olete loonud kausta kasutades funktsiooni Loo kaust salvestamiseks.
411	Ilmnes DNS-i tõrge.	<ul style="list-style-type: none"> <input type="checkbox"/> Puudutage valikut Sätted > Üldsätted > Võrgusätted > Täpsem > TCP/IP ja seejärel kontrollige DNS-i sätteid. <input type="checkbox"/> Kontrollige serveri, arvuti või pääsupunkti DNS-i sätteid.
412	Ilmnes autentimistõrge.	Puudutage valikut Sätted > Üldsätted > Võrgusätted > Täpsem > Meiliserver > Serverisätteid ja seejärel kontrollige serveri sätteid.
413	Ilmnes sidetõrge.	<ul style="list-style-type: none"> <input type="checkbox"/> Puudutage valikut Sätted > Üldsätted > Võrgusätted > Täpsem > Meiliserver > Serverisätteid, et kontrollida meiliserveri sätteid. Saate kontrollida tõrke põhjust, käivitades ühenduse kontrollimise. <input type="checkbox"/> Võimalik, et sätete autentimismeetod ja meiliserver ei ühti. Kui valite autentimismeetodi seadeks Väljas, siis veenduge, et meiliserveri autentimismeetod on seatud väärtusele Puudub. <input type="checkbox"/> Printige võrguühenduse aruanne, et kontrollida, kas printer on võrguga ühendatud.

Probleemide lahendamine

Kood	Probleem	Lahendus
421	Ilmnes DNS-i tõrge.	<input type="checkbox"/> Puudutage valikut Sätted > Üldsätted > Võrgusätted > Täpsem > TCP/IP ja seejärel kontrollige DNS-i sätteid. <input type="checkbox"/> Kontrollige serveri, arvuti või pääsupunkti DNS-i sätteid.
422	Ilmnes autentimistõrge.	Puudutage valikut Sätted > Üldsätted > Faksi sätted > Vastuvõtmise sätted > Salvestamise/Edastam sätted ja seejärel kontrollige valiku Sihtkoht alt valitud kausta sätteid.
423	Ilmnes sidetõrge.	<input type="checkbox"/> Printige võrguühenduse aruanne, et kontrollida, kas printer on võrguga ühendatud. <input type="checkbox"/> Puudutage valikut Sätted > Üldsätted > Faksi sätted > Vastuvõtmise sätted > Salvestamise/Edastam sätted ja valige registreeritud kastilt > . Seejärel kontrollige kausta sätet suvandis Salv./Edast. Sihtkoht .
425	Edasisaatmise sihtkoha kaustas ei ole piisavalt salvestusruumi.	Suurendage edasisaatmise sihtkoha kausta salvestusruumi.
428	Sihtkoht on vale või seda pole olemas.	Puudutage valikut Sätted > Üldsätted > Faksi sätted > Vastuvõtmise sätted > Salvestamise/Edastam sätted ja valige registreeritud kastilt > . Seejärel kontrollige kausta sätet suvandis Salv./Edast. Sihtkoht .

Kaugjuhitava printeri paneeli kuva kontrollimine

Kaugjuhitava printeri paneeli kuva saate kontrollida rakendusega Web Config.

- Käivitage kontrollitava printeri rakendus Web Config.
Kui teile saadetakse meiliteatis, saate käivitada rakenduse Web Config meilis sisalduvalt veebiaadressilt.
- Valige vahekaart **Status > Panel Snapshot**.
Printeri praegust paneeli kuvatakse rakenduses Web Config.
Värskendamiseks klõpsake suvandil **Refresh**.

Võrguühenduse aruande printimine

Printeri ja ruuteri vahelise oleku kontrollimiseks saate printida võrguühenduse aruande.

- Laadige paber.
- Valige avakuval **Sätted**.
- Valige **Üldsätted > Võrgusätted > Ühenduse kontrollimine**.
Algab ühenduse kontrollimine.

Probleemide lahendamine

4. Valige **Prindi kontrollmuster**.
5. Printige võrguühenduse aruanne.
Kui on tekkinud tõrge, lugege võrguühenduse aruannet ja järgige prinditud lahendusi.
6. Sulgege ekraan.

Seotud teave

➔ „Teated ja lahendused võrguühenduse aruandel” lk 110

Teated ja lahendused võrguühenduse aruandel

Kontrollige võrguühenduse aruandel esitatud teateid ja veakoode ning tegutsege vastavalt esitatud lahendustele.

Check Network Connection

Check Result FAIL

Error code (E-7)

See the Network Status and check if the Network Name (SSID) is the SSID you want to connect. If the SSID is correct, make sure to enter the correct password and try again.

If your problems persist, see your documentation for help and networking tips.

Checked Items

Wireless Network Name (SSID) Check	PASS
Communication Mode Check	PASS
Security Mode Check	PASS
MAC Address Filtering Check	PASS
Security Key/Password Check	FAIL
IP Address Check	Unchecked
Detailed IP Setup Check	Unchecked

Network Status

Printer Model	XX-XXX XXX Series
IP Address	0.0.0.0
Subnet Mask	255.255.255.0
Default Gateway	
Network Name (SSID)	XXXXXXXXXXXX
Communication Mode	WPA2-PSK (AES)
Signal Strength	Poor
MAC Address	44:D2:44:DA:C0:43

- a. Veakood
- b. Teated võrgukeskkonna kohta

E-1

Lahendused

- Veenduge, et Etherneti kaabel on ühendatud kindlalt printeri, jaoturi või muu võrguseadmega.

Probleemide lahendamine

- Veenduge, et jaotur või muu võrguseade on sisse lülitatud.
- Kui soovite printeri ühendada üle Wi-Fi, häälestage printeri Wi-Fi-sätteid uuesti, kuna funktsioon on keelatud.

E-2, E-3, E-7

Lahendused

- Veenduge, et juhtmeta ruuter on sisse lülitatud.
- Kontrollige, kas arvuti või seade on juhtmeta ruuteriga õigesti ühendatud.
- Lülitage juhtmeta ruuter välja. Oodake umbes 10 sekundit ja lülitage ruuter sisse.
- Paigutage printer juhtmeta ruuterile lähemale ja eemaldage seadmete vahelt takistused.
- Kui sisestasite SSID-i käsitsi, kontrollige, kas see on õige. Kontrollige SSID-d võrguühenduse aruande osast **Network Status**.
- Kui juhtmeta ruuteril on mitu SSID-d, valige SSID, mis on kuvatud. Kui SSID toimib sagedusel, millega printer ei ühildu, siis printer seda ei kuva.
- Kui kasutate võrguühenduse loomiseks nupplülitiga häälestust, veenduge, et juhtmeta ruuter toetab WPS-i. Nupplülitiga häälestust ei saa kasutada, kui juhtmeta ruuter WPS-i ei toeta.
- Veenduge, et SSID-s on kasutusel ainult ASCII märgid (tähed, numbrid ja kirjavahemärgid). Printer ei saa kuvada SSID-i, mis sisaldab muid märke peale ASCII märkide.
- Enne ühenduse loomist juhtmeta ruuteriga peate teadma SSID-d ja parooli. Kui te kasutate juhtmeta ruuterit vaikesätetega, kasutage juhtmeta ruuteri sildile kirjutatud SSID-d ja parooli. Kui te ei tea SSID-d ja parooli, küsige neid juhtmeta ruuteri häälestanud inimeselt või vaadake juhtmeta ruuteri dokumentatsioonist.
- Kui soovite ühenduse luua SSID-iga, mille on genereerinud nutiseadme jagamisfunktsioon, kontrollige SSID-i ja parooli nutiseadme dokumentatsioonist.
- Kui Wi-Fi-ühendus katkeb ootamatult, siis kontrollige järgmist. Kui mõni nendest tingimustest on täidetud, lähtestage võrgusätted, laadides ja käivitades tarkvara, mis on saadaval järgmisel veebisaidil.
<http://epson.sn> > **Häälestus**
 - Võrku lisati teine nutiseade, kasutades nupplülitiga häälestust.
 - Wi-Fi võrk häälestati, kasutades mis tahes muud häälestusmeetodit kui nupplülitiga häälestust.

E-5

Lahendused

Veenduge, et pääsupunkti turvalisuse tüübiks on seatud üks järgmistest. Vastasel juhul muutke turvalisuse tüüpi juhtmeta ruuteril ja seejärel lähtestage printeri võrgusätted.

- WEP-64 bit (40 bit)
- WEP-128 bit (104 bit)
- WPA PSK (TKIP/AES)*
- WPA2 PSK (TKIP/AES)*
- WPA (TKIP/AES)
- WPA2 (TKIP/AES)

Probleemide lahendamine

* WPA PSK on tuntud ka kui WPA Personal. WPA2 PSK on tuntud ka kui WPA2 Personal.

E-6

Lahendused

- Kontrollige, kas MAC-aadresside filtrimine on keelatud. Kui see on lubatud, registreerige printeri MAC-aadress, et seda ei filtritaks. Vaadake üksikasju juhtmeta ruuteriga kaasnenud dokumentatsioonist. Võite printeri MAC aadressi kontrollida võrguühenduse aruande osast **Network Status**.
- Kui juhtmeta ruuteris kasutatakse WEP-ga jagatud autentimist, veenduge, et autentimisvõti ja indeks on õiged.
- Kui juhtmeta ruuter võimaldab ühendada väiksema arvu võrguseadmeid, kui teie soovite võrguga ühendada, suurendage juhtmeta ruuteris ühendatavate seadmete arvu seadistamisega. Vaadake teavet sätete muutmise kohta juhtmeta ruuteriga kaasnenud dokumentatsioonist.

E-8

Lahendused

- Aktiveerige raadiovõrgu ruuteris DHCP, kui printeri funktsiooni Hangi IP aadress väärtuseks on seatud **Automaatne**.
- Kui printeri funktsiooni Hangi IP -aadress väärtuseks on seatud Käsitsi, pole IP-aadress, mille käsitsi seadsite, ettenähtud vahemikus (näiteks: 0.0.0.0). Seadke õige IP-aadress, kasutades printeri juhtpaneeli või utiliiti Web Config.

E-9

Lahendused

Kontrollige järgmist.

- Seadmed on sisse lülitatud.
- Te saate kasutada Internetti ja teisi arvuteid või võrguseadmeid samasse võrku kuuluvatelt seadmetelt, mida te soovite printeriga ühendada.

Kui printerit ja võrguseadet ei õnnestu ka pärast kõige eelneva kontrollimist ühendada, lülitage juhtmeta ruuter välja. Oodake umbes 10 sekundit ja lülitage ruuter sisse. Seejärel lähtestage võrgusätted, laadides ja käivitades installirakenduse, mis on saadaval järgmisel veebisaidil.

<http://epson.sn> > **Häälestus**

E-10

Lahendused

Kontrollige järgmist.

- Teised seadmed võrgus on sisse lülitatud.
- Võrguaadressid (IP-aadress, alamvõrgumask ja vaikelüüs) on õiged, kui olete seadnud printeri funktsiooni Hangi IP aadress väärtuseks Käsitsi.

Probleemide lahendamine

Lähtestage võrguaadress, kui need väärtused on valed. Võite IP-aadressi, alamvõrgumaski ja vaikelüüsi kontrollida võrguühenduse aruande osast **Network Status**.

Kui DHCP on lubatud, seadke printeri funktsiooni Hangi IP-aadress väärtuseks **Automaatne**. Kui soovite IP-aadressi seada käsitsi, kontrollige printeri IP-aadressi võrguühenduse aruande osast **Network Status** ja seejärel valige selle seadeks võrgusätete kuval Käsitsi. Seadke alamvõrgu maski väärtuseks [255.255.255.0].

Kui printerit ja võrguseadet ei õnnestu ikkagi ühendada, lülitage juhtmeta ruuter välja. Oodake umbes 10 sekundit ja lülitage ruuter sisse.

E-11

Lahendused

Kontrollige järgmist.

- Vaikelüüsi aadress on õige, kui printeri funktsiooni TCP/IP väärtuseks on seatud Käsitsi.
- Seade, mis on seatud vaikelüüsiks, on sisse lülitatud.

Seadke õige vaikelüüsi aadress. Võite kontrollida vaikelüüsi aadressi kontrollida võrguühenduse aruande osast **Network Status**.

E-12

Lahendused

Kontrollige järgmist.

- Teised seadmed võrgus on sisse lülitatud.
- Võrguaadressid (IP-aadress, alamvõrgumask ja vaikelüüs) on õiged, kui sisestate need käsitsi.
- Teiste seadmete võrguaadressid (alamvõrgu mask ja vaikelüüs) on samad.
- IP-aadress ei ole konfliktis teiste seadmetega.

Kui printerit ja võrguseadet ei õnnestu ka pärast eelneva kontrollimist ühendada, proovige järgmist.

- Lülitage juhtmeta ruuter välja. Oodake umbes 10 sekundit ja lülitage ruuter sisse.
- Häälstage võrk installirakendust kasutades uuesti. Võite rakenduse käivitada järgmiselt veebisaidilt.
<http://epson.sn> > **Häälustus**
- Saate registreerida mitu parooli juhtmeta ruuteris, mis kasutab turvalisustüüpi WEP. Kui registreeritud on mitu parooli, siis kontrollige, kas esimene registreeritud parool on printeril seatud.

E-13

Lahendused

Kontrollige järgmist.

- Võrguseadmed nagu juhtmetar ruuter, jaotur ja ruuter on sisse lülitatud.
- Funktsiooni TCP/IP häälustus pole võrguseadmetel häälstatud käsitsi. (Kui printeri TCP/IP häälustus seatud automaatseks ja samal ajal on teistel võrguseadmetel TCP/IP käsitsi häälstatav, võib printeri võrk teiste seadmete võrgust erineda.)

Probleemide lahendamine

Kui see ei toimi ikkagi pärast ülaltoodu kontrollimist, proovige järgmist.

- Lülitage juhtmeta ruuter välja. Oodake umbes 10 sekundit ja lülitage ruuter sisse.
- Seadke võrgusätted arvutis, mis on samas võrgus kui printer, kasutades installitarkvara. Võite rakenduse käivitada järgmiselt veebisaidilt.
<http://epson.sn> > **Häälestus**
- Saate registreerida mitu parooli juhtmeta ruuteris, mis kasutab turvalisustüüpi WEP. Kui registreeritud on mitu parooli, siis kontrollige, kas esimene registreeritud parool on printeril seatud.

Teade võrgukeskkonna kohta

Teade	Lahendus
*Multiple network names (SSID) that match your entered network name (SSID) have been detected. Confirm network name (SSID).	Sama SSID võib olla seatud mitmes pääsupunktis. Kontrollige pääsupunktide sätteid ja muutke SSID-d.
The Wi-Fi environment needs to be improved. Turn the wireless router off and then turn it on. If the connection does not improve, see the documentation for the wireless router.	Pärast printeri pääsupunktile lähemale viimist ja nendevaheliste takistuste eemaldamist lülitage pääsupunkt välja. Oodake umbes 10 sekundit ja seejärel lülitage see uuesti sisse. Kui ikka ei õnnestu ühendust luua, vaadake pääsupunktiga kaasas olevad dokumente.
*No more devices can be connected. Disconnect one of the connected devices if you want to add another one.	Arvuti ja nutiseadmed, mida saab ühendada korraga, ühendatakse täielikult Wi-Fi Direct (lihtne AP) ühenduses. Veel ühe arvuti või nutiseadme lisamiseks katkestage esmalt ühendus ühe ühendatud seadmega. Te saate kinnitada korraga ühendatavate juhtmevabade seadmete arvu ja ühendatud seadmete arvu, kontrollides võrgu olekulehte või printeri juhtpaneeli.

Andmeside oleku kontrollimine

Kontrollige, kas printeri ja arvuti vaheline andmeside on õige, ja vajaduse korral lahendage probleemid.

Serveri ja võrguseadme logi kontrollimine

Kui võrguühendusega on probleeme, võib teil õnnestuda tuvastada põhjus, kui kontrollite meiliserveri, LDAP-serveri või oleku logi, kasutades selleks võrguseadme (näiteks marsruuter) süsteemilogi või käske.

Võrgu olekulehe printimine

Te saate üksikasjaliku võrguteabe kontrollimiseks selle välja printida.

1. Laadige paberit.
2. Valige avakuval **Sätted**.
3. Valige **Üldsätted** > **Võrgusätted** > **Võrgu olek**.
4. Valige **Prindi olekuleht**.

Probleemide lahendamine

5. Lugege teadet ja seejärel printige võrgu olekuleht.
6. Sulgege ekraan.
Pärast määratud ajavahemikku sulgub ekraan automaatselt.

Side kontrollimine seadmete ja arvutite vahel

Andmeside kontrollimine pingimiskäsu abil — Windows

Saate kasutada pingimiskäsku, et teha kindlaks, kas arvuti on printeriga ühendatud. Järgige alltoodud samme, et kontrollida andmesidet pingimiskäsuga.

1. Vaadake järele printerit kontrollitava andmeside IP-aadress.
Saate seda vaadata võrgu olekuaknast printeri juhtpaneelil, ühenduse aruandest või võrgu olekulehe veerust **IP Address**.
2. Kuvage arvuti käsuviiba aken.
Kuvage rakenduse aken ja valige seejärel **Käsuviip**.
3. Sisestage „ping xxx.xxx.xxx.xxx“ ja vajutage seejärel sisestusklahvi.
xxx.xxx.xxx.xxx asemel sisestage printeri IP-aadress.
4. Kontrollige sideühendust.
Kui printer ja arvuti suhtlevad, kuvatakse alljärgnev teade.

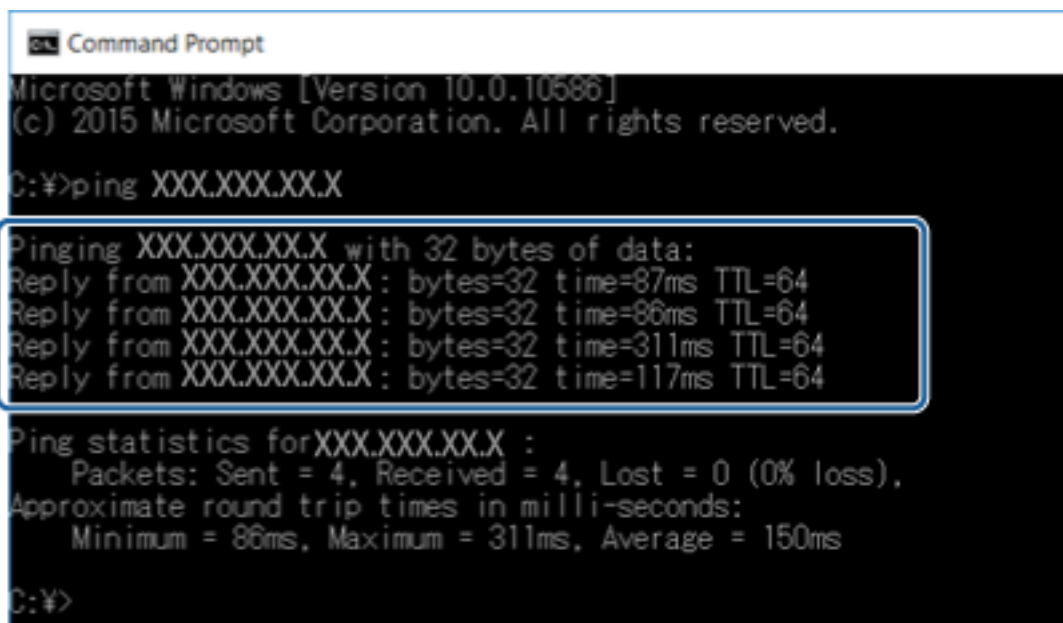

```
Command Prompt
Microsoft Windows [Version 10.0.10586]
(c) 2015 Microsoft Corporation. All rights reserved.

C:\>ping XXX.XXX.XX.X

Pinging XXX.XXX.XX.X with 32 bytes of data:
Reply from XXX.XXX.XX.X : bytes=32 time=87ms TTL=64
Reply from XXX.XXX.XX.X : bytes=32 time=86ms TTL=64
Reply from XXX.XXX.XX.X : bytes=32 time=311ms TTL=64
Reply from XXX.XXX.XX.X : bytes=32 time=117ms TTL=64

Ping statistics for XXX.XXX.XX.X :
    Packets: Sent = 4, Received = 4, Lost = 0 (0% loss),
    Approximate round trip times in milli-seconds:
        Minimum = 86ms, Maximum = 311ms, Average = 150ms

C:\>
```

Probleemide lahendamine

Kui printer ja arvuti ei suhtle, kuvatakse alljärgnev teade.

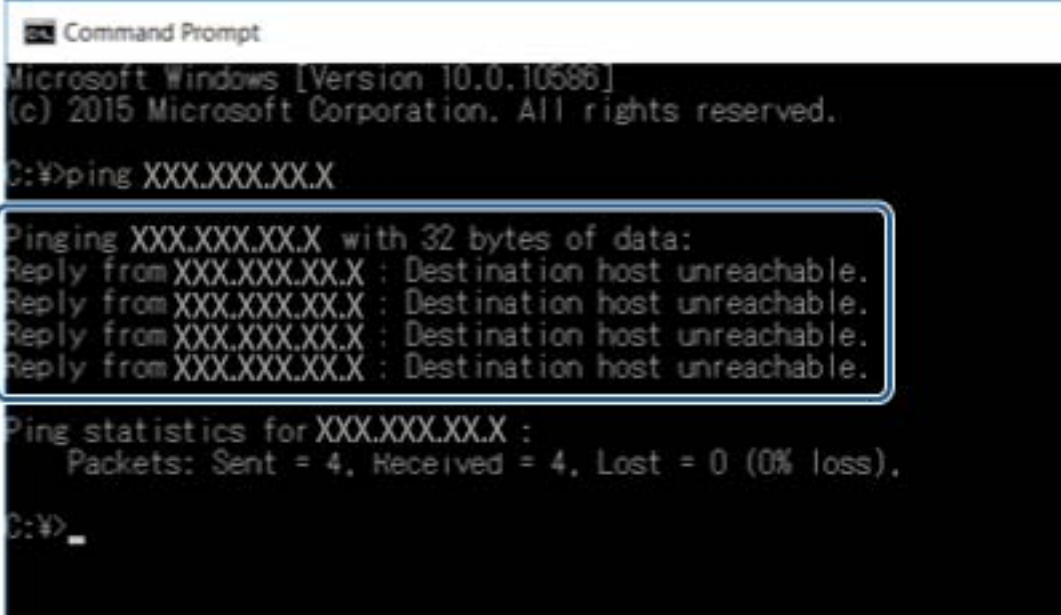

```
Command Prompt
Microsoft Windows [Version 10.0.10586]
(c) 2015 Microsoft Corporation. All rights reserved.

C:\>ping XXX.XXX.XX.X

Pinging XXX.XXX.XX.X with 32 bytes of data:
Reply from XXX.XXX.XX.X : Destination host unreachable.
Reply from XXX.XXX.XX.X : Destination host unreachable.
Reply from XXX.XXX.XX.X : Destination host unreachable.
Reply from XXX.XXX.XX.X : Destination host unreachable.

Ping statistics for XXX.XXX.XX.X :
    Packets: Sent = 4, Received = 4, Lost = 0 (0% loss),

C:\>
```

Andmeside kontrollimine pingimiskäsu abil — Mac OS

Saate kasutada pingimiskäsku, et teha kindlaks, kas arvuti on printeriga ühendatud. Järgige alltoodud samme, et kontrollida andmesidet pingimiskäsuga.

1. Vaadake järele printerit kontrollitava andmeside IP-aadress.

Saate seda vaadata võrgu olekuaknast printeri juhtpaneelil, ühenduse aruandest või võrgu olekulehe veerust **IP Address**.

2. Käivitage võrguutiliit.

Sisestage valikust **Spotlight** „Võrguutiliit“.

3. Klõpsake vahekaarti **Ping**, sisestage IP-aadress, mida kontrollisite sammus 1, seejärel klõpsake **Ping**.

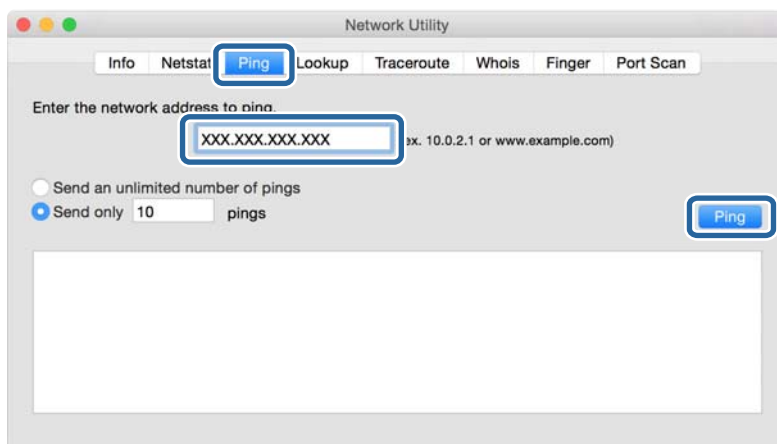

Probleemide lahendamine

4. Kontrollige sideühendust.

Kui printer ja arvuti suhtlevad, kuvatakse alljärgnev teade.

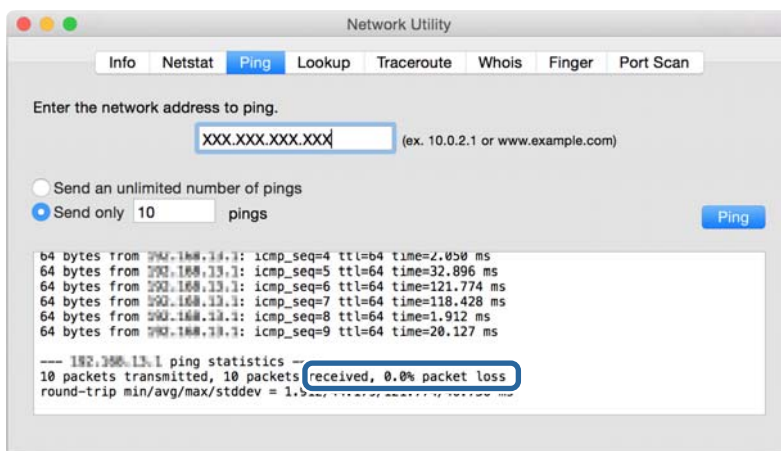

Kui printer ja arvuti ei suhtle, kuvatakse alljärgnev teade.

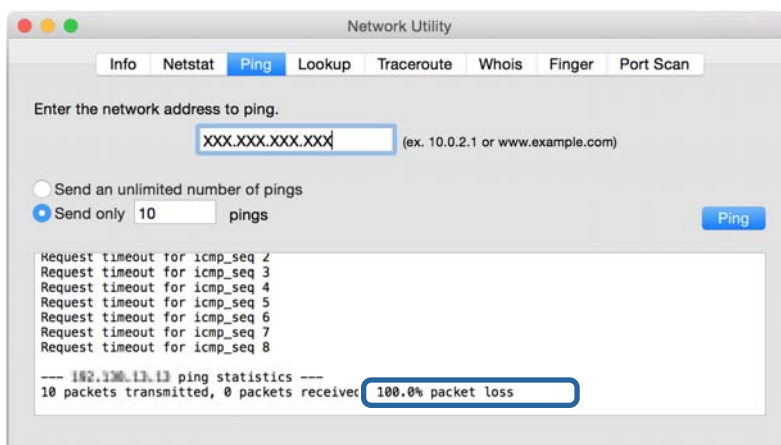

Arvuti võrgu kontrollimine — Windows

Kontrollige käsuviiba abil arvuti ühenduse olekut ja ühendusrada printerisse. Seeläbi saate probleeme lahendada.

Probleemide lahendamine

ipconfig käsklus

Kuvage arvuti poolt praegu kasutatava võrguliidese ühenduse olekut.

Võrreldes seadistatud teavet tegeliku andmesidega, saate kontrollida, kas ühendus on tehtud õigesti. Kui samas võrgus on mitu DHCP-serverit, saate välja selgitada arvutile määratud tegeliku aadressi, viidatud DNS-serveri jms.

Vorming: ipconfig /all

Näited:

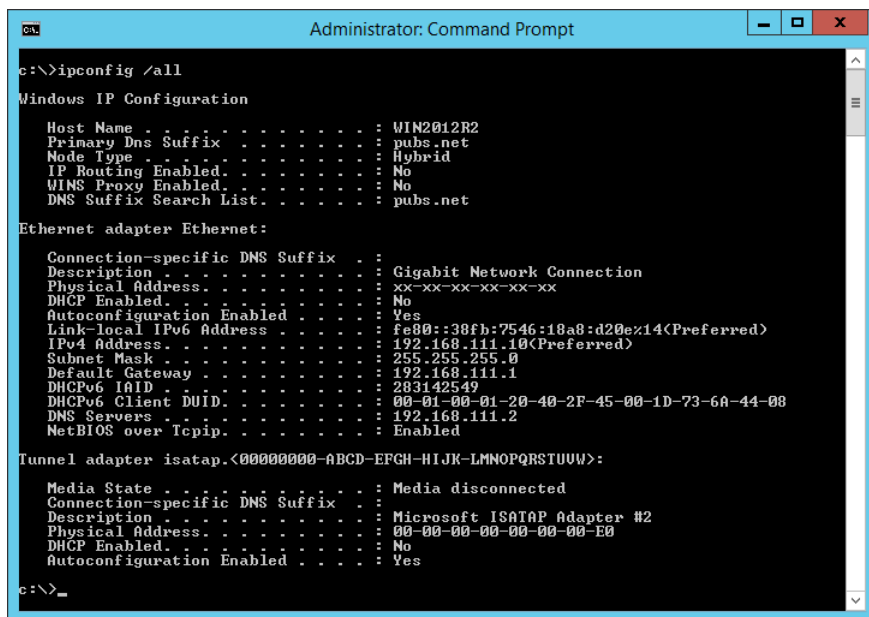

```

Administrator: Command Prompt
c:\>ipconfig /all
Windows IP Configuration

Host Name . . . . . : WIN2012R2
Primary Dns Suffix . . . . . : pubs.net
Node Type . . . . . : Hybrid
IP Routing Enabled. . . . . : No
WINS Proxy Enabled. . . . . : No
DNS Suffix Search List. . . . . : pubs.net

Ethernet adapter Ethernet:

Connection-specific DNS Suffix . . . : Gigabit Network Connection
Description . . . . . : 
Physical Address . . . . . : XX-XX-XX-XX-XX-XX
DHCP Enabled. . . . . : No
Autoconfiguration Enabled . . . . . : Yes
Link-local IPv6 Address . . . . . : fe80::38fb:7546:18a8:d20e%14(Preferred)
IPv4 Address. . . . . : 192.168.111.10(Preferred)
Subnet Mask . . . . . : 255.255.255.0
Default Gateway . . . . . : 192.168.111.1
DHCPv6 IAID . . . . . : 283142549
DHCPv6 Client DUID. . . . . : 00-01-00-01-20-40-2F-45-00-1D-73-6A-44-08
DNS Servers . . . . . : 192.168.111.2
NetBIOS over Tcpip. . . . . : Enabled

Tunnel adapter isatap.{00000000-ABCD-EFGH-IJK-LMNOPQRSTUUV}>:

Media State . . . . . : Media disconnected
Connection-specific DNS Suffix . . . : 
Description . . . . . : Microsoft ISATAP Adapter #2
Physical Address . . . . . : 00-00-00-00-00-00-E0
DHCP Enabled. . . . . : No
Autoconfiguration Enabled . . . . . : Yes

c:\>_

```

pathping käsklus

Te saate kontrollida sihtkoha hosti läbivate ruuterite loetelu ja andmeside marsruutimist.

Vorming: pathping xxx.xxx.xxx.xxx

Näited: pathping 192.0.2.222

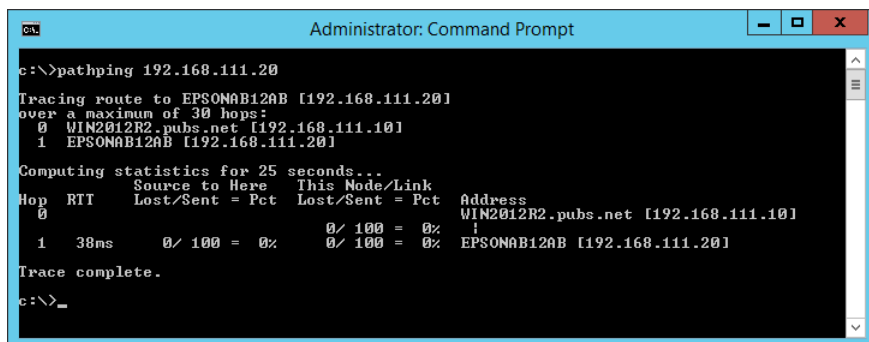

```

Administrator: Command Prompt
c:\>pathping 192.168.111.20
Tracing route to EPSONAB12AB [192.168.111.20]
over a maximum of 30 hops:
 0  WIN2012R2.pubs.net [192.168.111.10]
 1  EPSONAB12AB [192.168.111.20]

Computing statistics for 25 seconds..
Hop  RTT      Source to Here   This Node/Link   Address
 0      0/ 100 = 0%      0/ 100 = 0%      WIN2012R2.pubs.net [192.168.111.10]
 1  38ms    0/ 100 = 0%      0/ 100 = 0%      EPSONAB12AB [192.168.111.20]

Trace complete.

c:\>_

```

Ühenduse testi tegemine

Kontrollige printerist või printeriga samasse segmenti ühendatud arvutist, kas serveri ja kausta ühendus on õige. Seeläbi saate probleeme lahendada.

Probleemide lahendamine

Meiliserver

Kontrollige printeri ja meiliserveri vahelist ühendust, kasutades printeri ühendustesti funktsiooni.

Seotud teave

➔ [„Meiliserveri ühenduse kontrollimine” lk 44](#)

LDAP-server

Kontrollige printeri ja LDAP-serveri vahelist ühendust, kasutades printeri ühendustesti funktsiooni.

Seotud teave

➔ [„LDAP-serveri ühenduse kontrollimine” lk 72](#)

FTP-server

Kontrollige FTP-serveri ühendust arvutist samas segmendis. Kontrollige, kas te pääsete ligi kontaktide alla registreeritud FTP-serverile Explorerist, mis asub arvutis võrgus printeriga samas segmendis.

Raja kindlakstegemise näide:

FTP-serveri nimi: epsonftp

Kausta nimi: manual

ftp://epsonftp/manual/

Antud juhul logige sisse anonüümsena. Kui olete määranud kasutajanime ja parooli, sisestage need autentimise ebaõnnestumise korral kuvatud dialoogi või lisage need alljärgneval viisil.

ftp://username:password@epsonftp (Kui kasutajanimi on „ftpusername“, siis on parool „ftppassword“.)

Sama võrgu segmendi näide.

Printeri IP-aadress: 192.168.111.12, Alamvõrgumask: 255.255.255.0

Kontrollige arvutist, kas IP-aadress on vahemikus 192.168.111.2 kuni 192.168.111.255.

Seotud teave

➔ [„Kontaktidele sihtkoha registreerimine rakendusega Web Config” lk 65](#)

Jagatud kaust

Kontrollige jagatud kausta ühendust arvutist samas segmendis. Kontrollige, kas te pääsete ligi kontaktide alla registreeritud jagatud kaustale Explorerist, mis asub arvutis võrgus printeriga samas segmendis.

Seotud teave

➔ [„Kontaktidele sihtkoha registreerimine rakendusega Web Config” lk 65](#)

Probleemide lahendamine

DNS-server

Kontrollige arvuti viidatud DNS-serverit. Kontrollige printeriga samas võrgusegmenendis oleva arvuti võrguadapteri olekut ja kontrollige, kas see on sama nagu printeri DNS-säte.

Arvuti DNS-sätet saate kontrollige alljärgnevalt.

Windows: **Juhtpaneel > Võrk ja Internet > Võrgu- ja ühiskasutuskeskus > Muuda adapteri sätteid**

Kui võrguliideseid on mitu, saate kontrollimiseks sisestada käsuviipa „ipconfig/all“.

Mac OS: **Süsteemi eelistus > Võrk > Täpsem... > DNS**

Seotud teave

➔ „[Kontaktidele sihtkoha registreerimine rakendusega Web Config](#)” lk 65

Võrgusätete lähtestamine

Wi-Fi inaktiveerimine utiliidist Web Config

Inaktiveerige Wi-Fi utiliidist Web Config. Kui Wi-Fi inaktiveerimise ajal on mõni seade Wi-Fi kaudu ühendatud, ühendatakse need lahti.

1. Avage rakendus Web Config ja valige vahekaart **Network > Wi-Fi** ning seejärel valige **Disable Wi-Fi**.
2. Lugege teadet ja seejärel valige **OK**.

Funktsiooni Wi-Fi Direct (lihtne AP) ühenduse katkestamine rakendusest Web Config

Katkestage funktsiooni Wi-Fi Direct (lihtne AP) ühendus rakendusest Web Config.

1. Avage Web Config ja valige vahekaart **Network > Wi-Fi Direct**.
2. Suvandi **Disable** sätteks valige **Wi-Fi Direct**.
3. Klõpsake nuppu **Next**
4. Lugege teadet ja seejärel valige **OK**.

Wi-Fi keelamine juhtpaneelilt

Kui Wi-Fi on keelatud, siis Wi-Fi-ühendus katkestatakse.

1. Puudutage avakuval nuppu .
2. Puudutage valikut **Ruuter**.
Kuvatakse võrgu olek.

Probleemide lahendamine

3. Puudutage valikut **Käivita häälestus**.
4. Puudutage valikut **Wi-Fi häälestus**.
5. Puudutage valikut **Muud > Keela Wi-Fi**.
6. Lugege teadet ja seejärel puudutage valikut **Käivita häälestus**.
7. Kui kuvatakse lõpetamise teade, puudutage valikut **Sule**.
Pärast teatud ajavahemikku sulgub ekraan automaatselt, kui te ei puuduta valikut **Sule**.

Funktsiooni Wi-Fi Direct (lihtne AP) ühenduse katkestamine juhtpaneelilt

Märkus.

Kui Wi-Fi Direct i (lihtne AP) ühendus on keelatud, katkestatakse ühendus kõigi arvutite ja nutiseadmetega, mis on printeriga ühendatud Wi-Fi Directi (lihtne AP) ühenduse abil. Kui soovite katkestada ühenduse konkreetse seadmega, katkestage ühenduse printeri asemel seadmest.

1. Puudutage avakuval nuppu .
2. Puudutage valikut **Wi-Fi Direct**.
Kuvatakse funktsiooni Wi-Fi Direct teave.
3. Puudutage valikut **Käivita häälestus**.
4. Puudutage valikut **Keela funktsioon Wi-Fi Direct**.
5. Lugege teadet ja seejärel puudutage valikut **Keela sätted**.
6. Kui kuvatakse lõpetamise teade, puudutage valikut **Sule**.
Pärast teatud ajavahemikku sulgub ekraan automaatselt, kui te ei puuduta valikut **Sule**.

Võrgusätete taastamine printeri juhtpaneelilt

Saate taastada kõikide võrgusätete vaikeväärtused.

1. Valige avakuval **Sätted**.
2. Valige **Üldsätted > Süsteemi administreerimine > Taasta vaikesätted > Võrgusätted**.
3. Lugege teadet ja seejärel valige **Jah**.
4. Kui kuvatakse teade lõpuleviimise kohta, sulgege ekraan.
Pärast teatud ajavahemikku sulgub ekraan automaatselt.

Tõrkeotsing

Puudub juurdepääs rakendusele Web Config

IP-aadressi ei ole printerile määratud.

Printerile ei ole pruugitud kehtivat IP-aadressi määrata. Konfigureerige IP-aadress printeri juhtpaneeli abil. Te saate sätete hetketeavet kontrollida võrgu olekulehelt või printeri juhtpaneelilt.

Veebibrauser ei toeta SSL/TLS andmesidele Encryption Strength.

SSL/TLS andmesidel on Encryption Strength. Rakendust Web Config saab avada veebibrauseriga, mis toetab hulgikrüptimist alljärgnevalt. Kontrollige brauseri krüptimistuge.

- 80 bitti: AES256/AES128/3DES
- 112 bitti: AES256/AES128/3DES
- 128 bitti: AES256/AES128
- 192 bitti: AES256
- 256 bitti: AES256

CA-signed Certificate on aegunud.

Kui sertifikaadi aegumiskuupäevaga ilmneb probleem, kuvatakse teadet „Sertifikaat on aegunud“ rakendusse Web Config ühendumiseks SSL-/TLS-andmeside (https) kasutamisel. Kui teade kuvatakse enne sertifikaadi aegumiskuupäeva, kontrollige, kas printeri kuupäev on õigesti konfigureeritud.

Sertifikaadi ja printeri ühisnimi ei ühti.

Kui sertifikaadi ja printeri ühisnimi ei ühti, kuvatakse teadet „Turvasertifikaadi nimi ei ühti...“ rakendusele Web Config juurdepääsuks SSL-/TLS-andmeside (https) kasutamisel. See juhtub seetõttu, et järgmised IP-aadressid ei ühti.

- Printeri IP-aadress, mis sisestati ühisnime väljale, et luua Self-signed Certificate või CSR
- IP-aadress, mis sisestati veebibrauserisse, kui käivitati rakendus Web Config

Muutke sertifikaadi Self-signed Certificate jaoks printeri nime. Sertifikaat on värskendatud ja printerit on võimalik ühendada.

Sertifikaadi CA-signed Certificate jaoks võtke printerile sertifikaat uuesti.

Kohaliku aadressi puhverserveri sätet ei ole veebibrauserile määratud.

Kui printer on seadistatud kasutama puhverserverit, konfigureerige veebibrauser mitte ühenduma puhverserveri kaudu kohaliku aadressiga.

- Windows:

Valige **Juhtpaneel > Võrk ja Internet > Interneti-suvandid > Ühendused > Kohtvõrgu sätet > Puhverserver**, ning valige seejärel selline konfiguratsioon, mis ei kasuta LAN-i (kohalike aadresside) jaoks puhverserverit.

Probleemide lahendamine

❑ Mac OS:

Valige **Süsteemieelistused > Võrk > Täpsem > Puhverserverid**, ja seejärel registreerige kohalik IP-aadress nende **Hostide & Domeenide puhverserverist möödapääsemise seadete jaoks**.

Näide:

192.168.1.*: kohalik aadress 192.168.1.XXX, alamvõrgumask 255.255.255.0

192.168.*.*: kohalik aadress 192.168.XXX.XXX, alamvõrgumask 255.255.0.0

Seotud teave

➔ „Juurdepääs rakendusele Web Config” lk 31

➔ „IP-aadressi määramine” lk 21

Skannitud kujutisi ei saa ühiskausta salvestada

Printeri teadete kontrollimine

Tõrketeadete kuvatakse printeri juhtpaneelil, kui esineb tõrge.

Teated	Lahendused
DNS-i tõrge. Kontrollige DNS-i sätteid.	<ul style="list-style-type: none"> ❑ Veenduge, et aadress printeri kontaktloendis ja ühiskausta aadress oleks samad. ❑ Kui arvuti IP-aadress on staatiline ja määratud käsitsi, muutke arvuti nimi võrgutees IP-aadressiks. Näide: muutke \\EPSON02\SCAN nimeks \\192.168.xxx.xxx\SCAN ❑ Veenduge, et arvuti oleks sisse lülitatud ja ei oleks unerežiimis. Kui arvuti on unerežiimis, ei saa te skannitud kujutisi ühiskausta salvestada. ❑ Lülitage ajutiselt välja arvuti tulemüür ja turbetarkvara. Kui see kustutab tõrke, kontrollige turbetarkvara sätteid. ❑ Kui kasutate sülearvutit ja IP-aadressiks on määratud DHCP, võib IP-aadress võrguga uuesti ühenduse loomisel muutuda. Hankige IP-aadress uuesti. ❑ Valige Sätted > Üldsätted > Võrgusätted > Täpsem > TCP/IP ja kontrollige seejärel DNS-i sätteid. ❑ Kontrollige serveri, arvuti või pääsupunkti DNS-i sätteid. ❑ Arvuti nimi ja IP-aadress võivad olla erinevad, kui DNS-serveri haldustabelit ei ole värskendatud. Kontrollige arvuti nimetust ja IP-aadressi.
Tõrge autentimistõrge. Kontrollige autentimismeetodit, autenditud kontot ja autenditud parooli.	<ul style="list-style-type: none"> ❑ Veenduge, et kasutajanimi ja parool oleksid arvutis ja printeri kontaktides õiged. Samuti kontrollige, et parool ei oleks aegunud. ❑ Kontrollige sätteid Asukoht.

Probleemide lahendamine

Teated	Lahendused
Sidetõrge. Kontrollige Wi-Fi-ühendust võrguühendust.	<input type="checkbox"/> Kontrollige, kas MS Network on lubatud. <input type="checkbox"/> Veenduge, et aadress printeri kontaktiloendis ja ühiskausta aadress oleks samad. <input type="checkbox"/> Pääsuõigused kontaktiloendis olevale kasutajale tuleb lisada ühiskausta atribuutide vahekaartidel Ühiskasutus ja Turve . Lisaks tuleb kasutaja õigused seada „lubatuks“. <input type="checkbox"/> Kontrollige sätteid Asukoht . <input type="checkbox"/> Printige võrguühenduse aruanne, et kontrollida, kas printer on võrguga ühendatud.
Faili nimi on juba kasutusel. Andke failile uus nimi ja proovige uuesti.	<input type="checkbox"/> Kustutage sama nimega fail. <input type="checkbox"/> Muutke suvandis Faili sätted failinime eesliidet.
Skannitud fail(id) on liiga suur(ed). Ainult XX leht(e) on saadetud. Kontrollige, kas Asukohas on piisavalt ruumi.	<input type="checkbox"/> Suurendage määratud kausta salvestusruumi. <input type="checkbox"/> Vähendage dokumentide arvu. <input type="checkbox"/> Vähendage skannimisresolutsiooni või suurendage tihendussuhet, et skannitud pildi suurust vähendada.

Tõrke tekkimise koha kontrollimine

Kui salvestate skannitud kujutisi ühiskausta, toimub salvestamisprotsess alljärgnevalt. Te saate kontrollida, kus kohas tekkis tõrge.

Üksused	Toiming	Tõrketeated
Ühendamise	Printerist arvutiga ühenduse loomine.	DNS-i tõrge. Kontrollige DNS-i sätteid.
Arvutisse sisselogimine	Logige kasutajanime ja parooliga arvutisse sisse.	Tõrge autentimistõrge. Kontrollige autentimismeetodit, autenditud kontot ja autenditud parooli.
Salvestuskausta kontrollimine	Kontrollige ühiskausta võrguteed.	Sidetõrge. Kontrollige Wi-Fi-ühendust võrguühendust.
Failinime kontrollimine	Kontrollige, kas on olemas sama nimega fail nagu see, mida tahate kausta salvestada.	Faili nimi on juba kasutusel. Andke failile uus nimi ja proovige uuesti.
Faili kirjutamine	Kirjutage uus fail.	Skannitud fail(id) on liiga suur(ed). Ainult XX leht(e) on saadetud. Kontrollige, kas Asukohas on piisavalt ruumi.

Skannitud kujutiste salvestamisele kulub palju aega

Kontrollige alljärgnevat.

- Valige **Sätted** > **Üldsätted** > **Võrgusätted** > **Täpsem** > **TCP/IP** ja kontrollige seejärel DNS-i sätteid.
- Kontrollige serveri, arvuti või pääsupunkti DNS-i sätteid.

Lisa

Võrgutarkvara tutvustus

Alljärgnev kirjeldab tarkvara, mis konfigureerib ja haldab seadmeid.

Epson Device Admin

Epson Device Admin on mitmefunktsiooniline rakendustarkvara, mis haldab seadet võrgus.

Saadaval on järgmised funktsioonid.

- Jälgige või hallake segmendi kaudu kuni 2000 printerit või skannerit
- Koostage üksikasjalik aruanne, näiteks kulutarviku või toote oleku kohta
- Värskendage toote püsivara
- Võtke seade võrgus kasutusele
- Rakendage koondsätteid mitmes seadmes.

Saate rakenduse Epson Device Admin alla laadida ettevõtte Epson kasutajatoe veebisaidilt. Lisateabe saamiseks vaadake rakenduse Epson Device Admin dokumentatsiooni või spikrit.

Rakenduse Epson Device Admin käivitamine (ainult Windows)

Valige **Kõik programmid** > **EPSON** > **Epson Device Admin** > **Epson Device Admin**.

Märkus.

Kui kuvatakse tulemüüri hoiatus, lubage juurdepääs rakendusele Epson Device Admin.

EpsonNet Config

EpsonNet Config on rakendustarkvara, mis suudab määrata võrgus oleva seadme sätteid. Kui seadmed on ühendatud võrku sisevõrgu kaudu, saate määrata sätteid nagu IP-aadressi määramine, ühendusmeetodi muutmine jms isegi seadmete puhul, mis ei ole antud IP-aadressile määratud. Lisaks saab sellega määrata seadmete võrgusätteid ilma juhtpaneelita.

Lisateabe saamiseks vaadake rakenduse EpsonNet Config dokumentatsiooni või spikrit.



Rakenduse EpsonNet Config kasutamine — Windows

Valige **Kõik programmid** > **EpsonNet** > **EpsonNet Config SE** > **EpsonNet Config**.

Märkus.

Kui kuvatakse tulemüüri hoiatus, lubage juurdepääs rakendusele EpsonNet Config.

Rakenduse EpsonNet Config kasutamine — Mac OS

Valige **Mine** > **Rakendused** > **Epson Software** > **EpsonNet** > **EpsonNet Config SE** > **EpsonNet Config**.

EpsonNet Print (ainult Windows)

EpsonNet Print on tarkvararakendus, mis võimaldab printida TCP/IP-võrgus. See installitakse installerist koos printeridraiveriga. Võrguprintimise teostamiseks looge EpsonNet Print port. Funktsioonid ja piirangud on loetletud allpool.

- Printeri olek on kuvatud spuuleri ekraanil.
- Kui DHCP muudab printeri IP-aadressi, on printer jätkuvalt tuvastatav.
- Te saate kasutada teises võrgusektoris asuvat printerit.
- Te saate printimiseks kasutada ühte erinevatest protokollidest.
- IPv6-aadress ei ole toetatud.

EpsonNet SetupManager

EpsonNet SetupManager on tarkvararakendus, mis võimaldab luua paketi printeri hõlpsaks installimiseks, näiteks printeri draiveri installimiseks, rakenduse EPSON Status Monitor installimiseks ja printeri pordi loomiseks. See tarkvara lubab administraatoril luua unikaalseid tarkvarapakette ja neid gruppidele jagada.

Külastage lisateabe saamiseks ettevõtte Epson piirkondlikku veebisaiti.

Kontaktide eksportimine ja hulgiregistreerimine tööriista abil

Kui kasutate tööriista Epson Device Admin, saate varundada üksnes kontakte ja redigeerida eksporditud faile ning neid seejärel kõiki korruga registreerida.

See on kasulik juhul, kui soovite varundada ainult kontakte või vahetate printerit ja soovite kontaktid vanast printerist uude üle kanda.

Kontaktide eksportimine

Salvestage kontaktide teave failile.

Te saate redigeerida SYLK- või CSV-vormingus salvestatud faile arvutustabeli rakenduse või tekstiredaktoriga. Te saate registreerida kõiki korruga pärast teabe kustutamist või lisamist.

Turvaüksuseid sisaldavat teavet, näiteks parool ja isikuandmed, saab salvestada binaarformaadis parooliga. Faili ei ole võimalik redigeerida. Seda saab kasutada teabe, sealhulgas turvaüksuste, varufailina.

1. Käivitage Epson Device Admin.
2. Valige külgriba tegumimenüüst **Devices**.
3. Valige seadmete loendist seade, mida soovite konfigureerida.
4. Klõpsake ribamenüüs oleva **Home** vahekaardi suvandil **Device Configuration**.
Kui administraatori parool on määratud, sisestage see ja klõpsake suvandil **OK**.
5. Klõpsake valikut **Common > Contacts**.
6. Valige eksportimise vorming suvanditest **Export > Export items**.
 - All Items
Eksportige krüptitud kahendfail. Valige, millal te soovite lisada turvaüksuseid nagu parool ja isikuandmed. Faili ei ole võimalik redigeerida. Seda valides peate määrama parooli. Klõpsake suvandil **Configuration** ja määrake 8–63 tähemärgi pikkune parool standardkoodis ASCII. Seda parooli vajatakse kahendfaili importimiseks.
 - Items except Security Information
Eksportige SYLK- või CSV-vormingus failid. Valige, millal te soovite redigeerida eksporditud faili teavet.
7. Klõpsake nuppu **Export**.
8. Määrake koht, kuhu fail salvestatakse, valige faili tüüp ja seejärel klõpsake suvandil **Save**.
Kuvatakse lõpetamise teadet.
9. Klõpsake nuppu **OK**.
Kontrollige, kas fail salvestati määratud kohta.

Kontaktide importimine

Importige faililt kontaktide teave.

Saate importida SYLK- või CSV-vormingus salvestatud faile või turvaüksuseid sisaldavat varundatud kahendfaili.

Lisa

1. Käivitage Epson Device Admin.
2. Valige külgriba tegumimenüüst **Devices**.
3. Valige seadmete loendist seade, mida soovite konfigurierida.
4. Klõpsake ribamenüüs oleva **Home** vahekaardi suvandil **Device Configuration**.
Kui administraatori parool on määratud, sisestage see ja klõpsake suvandil **OK**.
5. Klõpsake valikut **Common > Contacts**.
6. Klõpsake **Browse** suvandis **Import**.
7. Valige importimiseks fail ja klõpsake suvandil **Open**.
Kui valite kahendfaili, sisestage faili eksportimise ajal määratud parool suvandis **Password**.
8. Klõpsake nuppu **Import**.
Kuvatakse kinnitusekraan.
9. Klõpsake nuppu **OK**.
Kuvatakse valideerimistulemus.
 - Edit the information read
Klõpsake, kui soovite seda teavet eraldi redigeerida.
 - Read more file
Klõpsake, kui soovite importida mitut faili.
10. Klõpsake suvandil **Import** ja seejärel klõpsake importimise lõpetamise ekraanil suvandil **OK**.
Naaske seadme atribuutide ekraanile.
11. Klõpsake nuppu **Transmit**.
12. Klõpsake kinnitusteatel **OK**.
Sätted saadetakse printerile.
13. Klõpsake saatmise lõpetamise ekraanil suvandil **OK**.
Printeri teavet värskendatakse.
Avage kontaktid kas rakendusest Web Config või printeri juhtpaneelilt ja seejärel kontrollige, kas kontakti on värkendatud.

Wi-Fi-sätete määramine juhtpaneelilt (WPS)

Saate luua ühenduse Wi-Fi-võrguga printeri juhtpaneelilt, kasutades WPS-funktsiooni.

Seotud teave

- ➔ „Wi-Fi-sätete määramine nupuga seadistuse abil (WPS)” lk 129
- ➔ „Wi-Fi sätete tegemine PIN-koodiga seadistades (WPS)” lk 130



Wi-Fi-sätete määramine nupuga seadistuse abil (WPS)

Saate Wi-Fi-võrgu automaatselt seadistada, vajutades nuppu pääsupunktil. Kui alljärgnevad tingimused on täidetud, saate seadistada selle meetodiga.

- Pääsupunkt ühildub WPS-iga (Wi-Fi Protected Setup).
- Hetkel toimiv Wi-Fi-ühendus on loodud pääsupunktil oleva nupu vajutamisega.

Märkus.

Kui te ei leia nuppu või kasutate häälestamiseks tarkvara, lugege pääsupunktiga kaasnenud dokumentatsiooni.

1. Puudutage avakuval nuppu  | .
2. Puudutage valikut **Ruuter**.
3. Puudutage valikut **Käivita häälestus**.
4. Puudutage valikut **Wi-Fi häälestus**.
Kui olete määranud Etherneti sätteid, lugege teadet ja seejärel puudutage valikut **Jah**.
5. Puudutage valikut **Surunupu häälestus (WPS)**.
6. Hoidke pääsupunktil all nuppu [WPS], kuni turvatuli hakkab vilkuma.



Kui te ei tea, kus nupp [WPS] asub või pääsupunktil pole nuppe, lugege pääsupunktiga kaasnenud dokumentatsiooni.

7. Puudutage valikut **Käivita häälestus**.
8. Puudutage valikut **Sule**.
Pärast teatud ajavahemikku sulgub ekraan automaatselt, kui te ei puuduta valikut **Sule**.



Märkus.

Kui ühenduse loomine ei õnnestu, lähtestage pääsupunkt, viige see printerile lähemale ja proovige uuesti. Kui see ikka ei toimi, printige võrguühenduse aruanne ja otsige lahendust.

9. Puudutage võrguühenduse sätete ekraanil valikut **Sule**.

Wi-Fi sätete tegemine PIN-koodiga seadistades (WPS)

PIN-koodi kasutades saate pääsupunktiga ühenduse luua automaatselt. Saate seda meetodit häälestamiseks kasutada, kui häälestuspunktil on olemas WPS (Wi-Fi Protected Setup). Kasutage arvutit, et sisestada PIN-kood pääsupunkti.

1. Puudutage avakuval nuppu  | .
2. Puudutage valikut **Ruuter**.
3. Puudutage valikut **Käivita häälestus**.
4. Puudutage valikut **Wi-Fi häälestus**.
Kui olete määranud Etherneti sätteid, lugege teadet ja seejärel puudutage valikut **Jah**.
5. Puudutage valikut **Muud > PIN-koodi häälestus (WPS)**
6. Kasutage arvutit printeri juhtpaneelil näidatava PIN-koodi (kaheksakohaline arv) sisestamiseks pääsupunkti kahe minuti jooksul.

Märkus.

Lugege üksikasju PIN-koodi sisestamise kohta pääsupunktiga kaasnenud dokumentatsioonist.

7. Puudutage valikut **Käivita häälestus**.
8. Puudutage valikut **Sule**.
Pärast teatud ajavahemikku sulgub ekraan automaatselt, kui te ei puuduta valikut **Sule**.
Märkus.
Kui ühenduse loomine ei õnnestu, lähtestage pääsupunkt, viige see printerile lähemale ja proovige uuesti. Kui see ikka ei toimi, printige ühenduse aruanne ja otsige lahendust.
9. Puudutage võrguühenduse sätete ekraanil valikut **Sule**.



Ühenduse Wi-Fi Direct (lihtne AP) kasutamine

Wi-Fi Direct (lihtne AP) ühendus ühendab printeri ja seadmed otse.

Kuna printerit on võimalik ühendada otse ilma ühendatud võrku läbimata, saab seda kasutada ajutise ühendusena, et ühendada seade ja printer, mis on võrguga ühendatud ilma juurdepääsu volituseta.

Lisaks saab Wi-Fi Direct (lihtne AP) aktiveerimise korral kasutada printeri NFC-funktsiooni.

Funktsiooni Wi-Fi Direct (lihtne AP) lubamine juhtpaneelilt

1. Valige printeri juhtpaneelil  | .
2. Valige **Wi-Fi Direct**.
Kui lubatud on Wi-Fi Direct (lihtne AP) ühendus, kuvatakse Wi-Fi-ühenduse teavet.
3. Valige **Käivita häälestus**.

4. Valige **Käivita häälestus**.



Kui lubatud on Wi-Fi Direct (lihtne AP) ühendus, kuvatakse võrku (SSID) ja parooli.

5. Sulgege ekraan.

Märkus.

Looge nutiseadmetes printeriga ühendus printeri juhtpaneelil kuvatava võrgu (SSID) ja parooli abil.

Wi-Fi Direct (lihtne AP) sätete muutmine

Kui Wi-Fi Direct (lihtne AP) ühendus on lubatud, saate sätteid muuta suvanditest  |  > **Wi-Fi Direct** > **Käivita häälestus**, misjärel kuvatakse järgmised menüükirjed.

Parooli muutmine

Muutke printeriga ühendamiseks kasutatavat Wi-Fi Direct (lihtne AP) parooli soovitud väärtuseks. Parooli saab määrata juhtpaneeli tarkvaraklaviatuuril olevaid ASCII-süsteemis tärke kasutades.

Parooli muutmise korral katkeb ühendus kõigi ühendatud seadmetega. Kui soovite seadet uuesti ühendada, kasutage selleks uut parooli.

Wi-Fi Direct (lihtne AP) inaktiveerimine

Inaktiveerige printeri Wi-Fi Direct (lihtne AP) sätteid. Selle inaktiveerimise korral ühendatakse lahti kõik seadmed, mis on printeriga ühendatud Wi-Fi Direct (lihtne AP) ühenduse kaudu.

Nutiseadme teabe kustutamine

Kustutage printerisse salvestatud nutiseadme (registreeritud) teave, kui kasutate ühenduse loomiseks Wi-Fi Direct (lihtne AP).

Kui teil on Android-seade mis toetab Wi-Fi Direct funktsiooni, saate selle nimetatud funktsiooni abil printeriga ühendada. Printer säilitab seadme teavet, kui registreerite seadme Wi-Fi Direct funktsiooni kaudu ühendamise korral lubatud seadmena või tagasilükatud seadmena. Järgmine kord ühendust Wi-Fi Direct funktsiooni abil luues on registreeritud seade lubatud või tagasilükatud, olenedes printeri registreeritud teabest.

Märkus.

Wi-Fi Direct (lihtne AP) aktiveerimiseks/inaktiveerimiseks või registreeritud seadme teabe kustutamiseks saate selle seadistada ka rakenduse Web Config vahekaardilt **Network** > **Wi-Fi Direct**.

Ühendusmeetodi muutmine

Muutke ühendusmeetodit. Määrake see säte võrku aktiveerivas tingimuses.

Kui IP-aadress on määratud käsitsi, kontrollige võrguadministraatorilt, kas sama IP-aadressi saab kasutada uues võrgus.

Märkus.

Kui Wi-Fi-ühendus on aktiveeritud, on Etherneti-ühendus inaktiveeritud.

Seotud teave

- ➔ „Etherneti-ühenduse vahetamine Wi-Fi-ühenduse vastu” lk 132
- ➔ „Wi-Fi-ühenduse vahetamine Etherneti-ühenduse vastu” lk 132

Etherneti-ühenduse vahetamine Wi-Fi-ühenduse vastu

Juhtpaneelilt Wi-Fi-ühenduse valimine

Vahetage printeri juhtpaneelilt Etherneti-ühendus Wi-Fi-ühenduse vastu. Ühendusmeetodi muutmine on põhimõtteliselt sama nagu Wi-Fi-ühenduse sätete määramine. Vaadake selle juhendi teemat printeri juhtpaneelilt Wi-Fi-ühenduse sätete määramise kohta.

Seotud teave

➔ „Wi-Fi-sätete käsitsi valimine printeri juhtpaneelilt” lk 27

Lülitamine Wi-Fi-ühendusele rakendusest Web Config

Vahetage Etherneti-ühendus Wi-Fi-ühenduse vastu, kasutades rakendust Web Config.

1. Avage Web Config ja valige vahekaart **Network** > **Wi-Fi**.
Kui määratud on administraatori parool, logige sisse administraatorina, sisestades selleks kasutajanime ja parooli.
2. Klõpsake nuppu **Setup**.
3. Valige pääsupunkti jaoks SSID ja sisestage parool.
Kui SSID, millega soovite ühendust luua, et ole kuvatud, valige **Enter SSID** ja sisestage SSID.
4. Klõpsake nuppu **Next**.
5. Lugege kuvatud teadet ja klõpsake valikut **OK**.
6. Lahutage Etherneti-kaabel printerist.

Märkus.

Ühendusmeetodi muutmiseks võite kasutada ka rakendust Epson Device Admin. Üksikasju lugege Epson Device Admin juhendist või spikrist.

Seotud teave

➔ „Juurdepääs rakendusele Web Config” lk 31

➔ „Epson Device Admin” lk 125

Wi-Fi-ühenduse vahetamine Etherneti-ühenduse vastu

Juhtpaneelilt võrguühenduse muutmine Ethernetiks

Järgige allpool toodud samme, et muuta juhtpaneelilt võrguühendus Wi-Fi asemel Ethernetiks.

1. Valige avakuval **Sätted**.

Lisa

2. Valige **Üldsätted > Võrgusätted > Kaabel-LAN-i häälestus**.
3. Puudutage valikut **Käivita häälestus**.
4. Lugege teadet ja seejärel sulgege ekraan.
Pärast teatud ajavahemikku sulgub ekraan automaatselt.
5. Ühendage printer Etherneti-kaabli abil marsruuteriga.

Seotud teave

➔ [„Ühendamine Ethernetiga” lk 26](#)

Lülitamine Etherneti-ühendusele rakendusest Web Config

Vahetage Wi-Fi-ühendus Etherneti-ühenduse vastu, kasutades rakendust Web Config.

1. Avage Web Config ja valige vahekaart **Network > Wi-Fi**.
Kui määratud on administraatori parool, logige sisse administraatorina, sisestades selleks kasutajanime ja parooli.
2. Klõpsake nuppu **Disable Wi-Fi**.
3. Lugege teadet ja seejärel valige **OK**.
4. Ühendage Etherneti-kaabliga printer ja jaotur (kohtvõrgu kommutaator).

Märkus.

Ühendusmeetodi muutmiseks võite kasutada ka rakendust *Epson Device Admin*. Üksikasju lugege *Epson Device Admin* juhendist või spikrist.

Seotud teave

➔ [„Juurdepääs rakendusele Web Config” lk 31](#)

➔ [„Epson Device Admin” lk 125](#)

Printeri jaoks pordi kasutamine

Printer kasutab alljärgnevat porti. Need pordid peavad vastavalt vajadusele olema lubatud võrguadministraatorile kasutamiseks.

Lisa

Saatja (klient)	Kasutamine	Sihtkoht (server)	Protokoll	Pordinumber
Printer	Faili saatmine (kui printeris kasutatakse skannimist kausta)	FTP-server	FTP (TCP)	20
				21
		Failiserver	SMB (TCP)	445
			NetBIOS (UDP)	137
				138
			NetBIOS (TCP)	139
	Meili saatmine (kui printeris kasutatakse skannimist meili)	SMTP-server	SMTP (TCP)	25
			SMTP SSL/TLS (TCP)	465
			SMTP STARTTLS (TCP)	587
	POP enne SMTP-ühendust (kui printeris kasutatakse skannimist meili)	POP-server	POP3 (TCP)	110
	Kui kasutatakse rakendust Epson Connect	Epson Connecti server	HTTPS	443
			XMPP	5222
	Kui prinditakse teenusest Google Cloud Print	Google Cloud Printi server	HTTPS	443
			XMPP	5222
	Kasutajateabe kogumine (kasutage kontakte printeris)	LDAP-server	LDAP (TCP)	389
			LDAP SSL/TLS (TCP)	636
LDAP STARTTLS (TCP)			389	
Kasutaja autentimine meili saatmisel	KDC-server	Kerberos	88	
Kasutaja autentimine kasutajateabe kogumisel (kui kasutatakse kontakte printeris)				
WSD juhtimine	Klientarvuti	WSD (TCP)	5357	
Arvuti otsimine töökeskannimisel rakenduses Document Capture Pro	Klientarvuti	Network Push Scan Discovery	2968	

Lisa

Saatja (klient)	Kasutamine	Sihtkoht (server)	Protokoll	Pordinumber
Klientarvuti	Printeri tuvastamine näiteks rakenduses EpsonNet Config, printeridraiveris ja skanneridraiveris.	Printer	ENPC (UDP)	3289
	MIB teabe kogumine ja häälestamine näiteks rakenduses EpsonNet Config, printeridraiveris ja skanneridraiveris.	Printer	SNMP (UDP)	161
	LPR-andmete edastamine	Printer	LPR (TCP)	515
	RAW-andmete edastamine	Printer	RAW (Port9100) (TCP)	9100
	WSD-printeri otsimine	Printer	WS-Discovery (UDP)	3702
	Skannitud andmete edastamine rakenduses Document Capture Pro	Printer	Network Scan (TCP)	1865
	Töö teabe kogumine tõukeskannimisel rakenduses Document Capture Pro	Printer	Network Push Scan	2968

Menüüsuvandid režiimis Sätted

Valige erinevate sätete tegemiseks printeri avakuval suvand **Sätted**.

Menüüsuvandid režiimis Üldsätted

Valige juhtpaneelil menüüd allpool kirjeldatud viisil.

Sätted > Üldsätted

Menüüsuvandid suvandis Põhisätted menüüs Üldsätted

LCD heledus:

Kohandage LCD-ekraani eredust.

Heli:

Reguleerige helitugevust ja valige heli tüüp.

Topeltsöötmise tuvastamine:

Valige **Sees**, et tuvastada ADF-iga skannimisel paberi topeltsöötmist.

Unetaimer:

Reguleerige unerežiimi (energiasäästurežiim) sisenemise aega, kui printer ei ole teinud ühtegi toimingut. Sättega määratud aja möödudes läheb LCD-ekraan mustaks.

Lisa

Välja lülit. säte:

Ostu sooritamise kohast olenevalt võib teie tootel olla see funktsioon või funktsioon **Väljalülitustaimer**.

- Välja lülitatud kui on inaktiveeritud

Valige see säte, et lülitada printer automaatselt välja, kui seda määratud ajavahemiku jooksul ei kasutata. Aja mis tahes suurenemine mõjutab toote energiasäästlikkust. Arvestage enne muudatuste tegemist keskkonnaga.

- Välja lülitatud kui ühendus on lahutatud

Valige see säte, et lülitada printer välja 30 minuti pärast, kui katkeb ühendus kõigi portidega, kaasa arvatud LINE-pordiga. Olenevalt regioonist on võimalik, et see funktsioon ei ole saadaval.

Kuupäeva/kellaaja sätted:

- Kuupäev/kellaeg

Sisestage praegune kuupäev ja kellaeg.

- Suveaeg

Valige teie piirkonnas kehtiv suveaja säte.

- Ajavahe

Sisestage kohaliku aja ja UTC (koordineeritud maailmaaja) vaheline erinevus.

Riik/Regioon:

Valige riik või regioon, kus te printerit kasutate. Kui te muudate riiki või regiooni, taastatakse faksi vaikesätted ja te peate need uuesti määrama.

Keel/Language:

Valige LCD-ekraanil kasutatav keel.

Käivitusekraan:

Määrake, milline menüü kuvatakse LCD-ekraanil printeri sisselülitamisel, kui **Toimingu ajalõpp** on aktiveeritud.

Muuda avakuva:

Muutke LCD-ekraanil ikoonide paigutust. Saate ikoone ka lisada, kustutada ja liigutada.

Taustapilt:

Muutke LCD-ekraani taustavärvi.

Lisaks võite valida mäluseadmeline oleva taustakujutise. Toetatud on ainult JPEG-vorming.

Toimingu ajalõpp:

Valige **Sees**, et naasta lähtekuvale, kui määratud aja jooksul ei ole tehtud ühtegi toimingut. Kui rakendatud on kasutajapiirangud ja määratud aja jooksul ei ole tehtud ühtegi toimingut, logitakse teid välja ja viiakse tagasi lähtekuvale. Kui printimine on peatatud oleku muutumise või tühistamisnupu vajutamise tõttu ning määratud aja jooksul pole toiminguid tehtud, jätkatakse printimist automaatselt. Kui valite selle funktsiooni sätteks **Välj.**, ei jätkata seade peale pausi automaatselt printimist.

Lisa

Värvitööde piirangu hoiatus:

Valige **Sees**, et kuvada kinnitussõnum, mis küsib kas soovite jätkata prinditööd hallskaalaga, kui see on värviline prinditöö.

Klaviat:

Muutke LCD-ekraanil klaviatuuri paigutust.

Vaikekuva(Job/Status)

Valige vaikimisi teave, mida soovite kuvada valiku **Vaikekuva(Job/Status)** puudutamisel.

Kuvaefekt:

Valige ekraanide vahetamisel animatsioonide kuvamise lubamiseks **Sees**. Kui valite **Välj.**, on ekraanide vahetamine kiirem.

Administraatori luku üksused

Need on üksused, mis lukustatakse, kui lubatud on **Sätted > Üldsätted > Süsteemi administreerimine > Turvasätted > Administraatori sätted > Lukustamise sätted**.

Üksus	Paneeli lukk
Põhisätted	-
LCD heledus	-
Heli	-
Topeltsöötmise tuvastamine	✓*1
Unetaimer	✓
Välja lülit. säte	✓
Kuupäeva/kellaaja sätted	✓
Riik/Regioon	✓
Keel/Language	✓*1
Käivitusekraan	✓
Muuda avakuva	✓
Taustapilt	✓
Toimingu ajalõpp	✓
Värvitööde piirangu hoiatus	✓
Klaviatuur	-
Vaikekuva(Job/Status)	✓

✓ = tuleb lukustada.

- = ei tule lukustada.

*1 Lukustuse lubamiseks või keelamiseks minge **Üldsätted > Süsteemi administreerimine > Turvasätted > Piirangud**.

Menüüsuvandid suvandis Printeri sätted menüüs Üldsätted

Paberilähte sätted:

Paberi säte:

Valige paberiallikas, et täpsustada laaditud paberi formaat ja tüüp. Kui **Pab. suur. autom. tuvast.** on lubatud, tuvastab printer laaditud paberi formaadi.

MP-aluse prioriteet:

Valige **Sees**, et anda printimisel prioriteet paberile, mis on laaditud seadmesse MP-salv.

A4/Letter automaatne ümberlülitus:

Valige **Sees**, et sööta paberit A4-formaadi paberiallikast, kui ühegi paberiallika formaadiks pole määratud Letter, või Letter-formaadi paberiallikast, kui ühegi paberiallika formaadiks pole määratud A4.

Sätete automaatne valimine:

Valige **Sees** ükskõik millise alljärgneva suvandi sätteks, et printida automaatselt paberile ükskõik millisest allikast, milles on teie paberisätetele vastav paber.

- Kopeeri
- Faks
- Muu

Tõrketeade:

Valige **Sees**, et kuvada tõrketeade, kui valitud paberiformaat või -tüüp ei vasta laaditud paberile.

Paberi häälestuse automaatne kuvamine:

Valige **Sees**, et kuvada ekraan **Paberi säte**, kui laadite paberit paberiallikasse.

Kasutaja poolt määratud paberi suuruste loend:

Kasutaja poolt määratud suurust saab muuta. Soovitame seda funktsiooni kasutada siis, kui printite tihti tavalisest erinevale paberile.

Väljund: Kopeeri:

Valige väljastuskoht kopeerimiseks.

Väljund: Faks:

Valige väljastuskoht faksi vastuvõtmiseks.

Väljund: muu:

Valige väljastuskoht ükskõik mille printimiseks, välja arvatud koopiad ja faksid.

Printimiskeel:

Valige USB-liidese või võrguliidese jaoks printimiskeel.

Universaal. printimissätted:

Need prindisätted rakenduvad, kui kasutate printimiseks välist seadet ilma printeridraiverita.

Lisa

Nihe üles:

Kohandage paberi ülemist veerist.

Nihe vasakule:

Kohandage paberi vasakut veerist.

ihe üles tagaküljel:

Kohandage kahepoolsel printimisel lehe tagakülje ülemist veerist.

Nihe vasakule tagaküljel:

Kohandage kahepoolsel printimisel lehe tagaveerise vasakut veerist.

Jäta tühi leht vahele:

Jätab tühjad lehed printimisel automaatselt vahele.

Töö eraldamine

Valige **Sees**, et väljastada tööde kaupa eraldatud koopiaid.

Pööra sortimine.

Valige **Sees**, et pöörata igat koopiat 90 kraadi, kui prinditakse mitu koopiat.

Lisa leht pärast kasutajat

Arvutist printimisel valige saatja tööde vahele eralduslehtede sisestamiseks **Sees**. Eralduslehed sisestatakse eelnevalt määratud paberiallikast.

PDL printimiskonfiguratsioon:

Valige suvandi PDL printimiskonfiguratsiooni sätteid, mida soovite kasutada PCL- või PostScript-printimiseks.

Tavasätteid:

Paberi formaat

Valige vaikimisi paberiformaat PCL- või PostScript-printimiseks.

Paberi tüüp

Valige vaikimisi paberitüüp PCL- või PostScript-printimiseks.

Suund

Valige vaikimisi suund PCL- või PostScript-printimiseks.

Kvaliteet

Valige prindikvaliteet PCL- või PostScript-printimiseks.

Tindi säästurežiim

Valige **Sees**, et säästa printimistihedust vähendades tinti.

Printimisjärjestus

Viimane leht üleval:

Alustab printimist faili esimesest leheküljest.

Esimene leht üleval:

Alustab printimist faili viimasest leheküljest.

Lisa

- Koopiate arv
Määrake prinditavate koopiate arv.
- Kõiteveeris
Valige köitmiskoht.
- Automaatne paberi väljutus
Valige **Sees**, et väljutada paber automaatselt, kui printimine peatatakse prinditöö ajal.
- 2-poolne printimine
Valige **Sees**, et printida kahepoolset.

PCL-menüü:

- Fondi allikas
Resident
Valige printerisse eelnevalt installitud fondi kasutamiseks.
Laadi alla
Valige allalaaditud fondi kasutamiseks.
- Fondi number
Valige fondi vaikeallika jaoks fondi vaikenumber. Number erineb olenevalt määratud sätetest.
- Samm
Skaleeritava ja püsisammuga fondi puhul määrake fondi vaikekihjus. Saate valida väärtuse vahemikus 0,44–99,99 cpi (tähemärki tolli kohta) sammuga 0,01.
Seda suvandit ei pruugita olenevalt fondi allika või fondi numbriga sätetest kuvada.
- Kõrgus
Skaleeritava ja proportsionaalfondi puhul määrake fondi vaikekõrgus. Saate valida väärtuse vahemikus 4,00–999,75 punkti sammuga 0,25.
Seda suvandit ei pruugita olenevalt fondi allika või fondi numbriga sätetest kuvada.
- Sümbolite komplekt
Valige sümbolite vaikekomplekt. Kui fondi allika ja numbriga sättes valitud font pole uues sümbolite komplekti sättes saadaval, asendatakse fondi allika ja numbriga sättes automaatselt vaikeväärtusega IBM-US.
- Vorm
Määrake valitud paberiformaadi ja suuna jaoks ridade arv. See muudab ka reasammu (VMI) ning uus VMI-väärtus salvestatakse printerisse. See tähendab, et hilisemad leheformaadi või -suuna sätete muudatused muudavad ka salvestatud VMI-põhist vorminguväärtust.
- CR-funktsioon
Kui printite konkreetse operatsioonisüsteemi draiveriga, valige reavahetuse käsk.
- LF-funktsioon
Kui printite konkreetse operatsioonisüsteemi draiveriga, valige reavahetuse käsk.
- Paberiallika määramine
Määrake paberiallika valimise käsu ülesanne. Väärtuse **4** valimisel ühilduvad määratavad käsud HP LaserJet 4-ga. Väärtuse **4K** valimisel ühilduvad määratavad käsud HP LaserJet 4000, 5000 ja 8000-ga. Väärtuse **5S** valimisel ühilduvad määratavad käsud HP LaserJet 5S-iga.

Lisa

PS3-menüü:

 Törkeleht

Valige **Sees**, et printida leht, millel on näidatud olek, kui PostScript- või PDF-printimise ajal esineb tõrge.

 Värviline

Valige PostScripti printimise jaoks värvirežiim.

 Binaarne

Valige **Sees**, kui printite andmeid, mis sisaldavad binaarkujutisi. Rakendus võib kahendandmeid saata isegi juhul, kui printeridraiveri sätteks on määratud ASCII, kuid andmete printimiseks tuleb see funktsioon lubada.

 PDF-lehekülje suurus

Valige PDF-faili printimisel paberiformaat. Kui valitud on **Auto**, määratakse paberiformaat vastavalt esimese lehe formaadile.

Automaatne veaparandaja:

Valige kahepoolse printimise tõrke või mälu täitumise tõrke korral tehtav toiming.

 Sees

Kuvab hoiatuse ja prindib ühepoolses režiimis, kui esineb kahepoolse printimise tõrge, või prindib ainult printeril töödelda õnnestunud andmed, kui esineb mälu täitumise tõrge.

 Välj.

Kuvab tõrketeate ja katkestab printimise.

Mäluseadme liides:

Valige **Aktiveeri**, et lubada printerile juurdepääs sisestatud mäluseadmele. Kui valitud on **Deaktiveeri**, ei saa te printeriga salvestada andmeid mäluseadmele. See takistab konfidentsiaalsete dokumentide omavolilist teisaldamist.

Paks paber:

Valige **Sees**, et hoida ära väljaprintide määrdumist tindiga, see võib aga vähendada printimiskiirust. Kui selle funktsiooni abil ei saa tindi määrdumist vältida, proovige printimis- ja kopeerimistihedust vähendada.

Vaikne režiim:

Valige **Sees**, et vähendada printimise ajal müra, see aga võib vähendada printimiskiirust. Olenevalt paberi tüübist ja valitud prindikvaliteedi sätetest ei pruugi printeri müratasemes erinevust olla.

Viimistluse optimeerimine:

Kasutage seadet **Sees** paberi joondamiseks ja printeri suutlikkuse suurendamiseks paberi klammerdamisel ja virnastamisel. Selle funktsiooni kasutamine tõstab printimiskiirust.

Prindikiiruse prioriteet

Valige **Välj.**, et lasta printeril seada printimiskiirus vastavaks paberi tüübile ja prindandmetele. See aitab ära hoida prindikvaliteedi langust ja paberiummistusi.

Avuti ühendamine USB kaudu

Seda lubades saate anda juurdepääsu USB kaudu ühendatud arvutile.

Seda keelates saate keelata printimise, mis ei toimu võrgu kaudu.

USB I/F ajalõpu sätted:

Määrake sekundid, mis peavad enne arvutiga loodud USB-side lõpetamist mööduma, pärast seda, kui printer saab PostScripti printeridraiverist või PCL printeridraiverist prinditöö. Kui töö lõppemine ei ole PostScripti printeridraiverist või PCL printeridraiverist selgelt määratletud, võib tekkida lõputu USB-suhtlus. Kui nii juhtub, lõpetab printer suhtluse pärast määratud aja möödumist. Kui te ei soovi suhtlust lõpetada, sisestage 0 (null).

Menüüsuvandid suvandis Võrgusätted menüüs Üldsätted**Wi-Fi häälestus:**

Seadistage või muutke raadiovõrgu sätteid. Valige allpool toodud valikutest ühendusmeetod ja seejärel järgige LCD-ekraanil kuvatud juhiseid.

- Ruuter
- Wi-Fi Direct

Kaabel-LAN-i häälestus:

Seadistage või muutke võrguühendust, mis kasutab LAN-kaablit ja marsruuterit. Kui kasutatakse seda, on Wi-Fi-ühendused keelatud.

Võrgu olek:

Kuvab või prindib praegused võrgusätted.

Ühenduse kontrollimine:

Kontrollib praegust võrguühendust ja prindib aruande. Kui ühendusega on probleeme, vaadake probleemide lahendamiseks aruannet.

Täpsem:

Määrake alljärgnevad üksikasjalikud sätted.

- Seadme nimi
- TCP/IP
- Puhverserver
- Meiliserver
- IPv6 aadress
- MS võrgu ühiskasutus
- NFC
- Ühenduskiirus ja dupleks
- HTTP ümbersuunamine HTTPS-ile
- Keela IPsec/ IP filtrimine
- Keela IEEE802.1X

Menüüsuvandid suvandis Veebiteenuse sätted menüüs Üldsätted

Epson Connect teenused:

Kuvab teabe selle kohta, kas printer on teenuses Epson Connect registreeritud ja sellega ühendatud.

Saate teenusesse registreeruda, puudutades valikut **Registreeri** ja järgides juhiseid.

Kui olete registreeritud, saate muuta alljärgnevaid sätteid.

Peata/Jätka

Tühista registreerimine

Üksikasju vaadake alljärgnevalt veebisaidilt.

<https://www.epsonconnect.com/>

<http://www.epsonconnect.eu> (ainult Euroopa)

Google Cloud Print teenused:

Kuvab teabe selle kohta, kas printer on registreeritud teenuses Google Cloud Print ja sellega ühendatud.

Kui olete registreeritud, saate muuta alljärgnevaid sätteid.

Aktiveeri/Inaktiveeri

Tühista registreerimine

Teenuse Google Cloud Print registreerimise üksikasju vaadake alljärgnevalt veebisaidilt.

<https://www.epsonconnect.com/>

<http://www.epsonconnect.eu> (ainult Euroopa)

Menüüsuvandid suvandis Süsteemi administreerimine menüüs Üldsätted

Selle menüü abil saate toodet süsteemiadministraatorina hooldada. Lisaks võimaldab see piirata toote funktsioone individuaalsete kasutajate jaoks vastavalt teie töö või kontori stiilile.

Kontaktide haldur:

Saate kontaktide jaoks määrata järgmisi sätteid.

Lisa/Redigeeri/Kustuta:

Registreerige ja/või kustutage kontakte menüüde Faks, Skanni meili ja Skanni võrgukausta/FTP-sse jaoks.

Sagedased:

Registreerige kiireks juurdepääsuks sageli kasutatavad kontaktid. Saate ka muuta loendi järjekorda.

Prindi kontaktid:

Printige kontaktide loend.

Kuva suvandid:

Muutke kontaktide kuvamisviisi.

Otsingusuvandid:

Muutke kontaktide otsimise meetodit.

prindipea puhastus sätted:

Saate prindipea puhastamiseks määrata järgmisi sätteid.

Automaatne puhastus:

Veenduge enne ja pärast printimist, et prindipead ei ole ummistunud.

Prindipeade puhastamine käivitub automaatselt juhul kui see osutub kontrollimisel vajalikuks.

Perioodiline puhastamine:

Kui määratud arv lehekülgi on prinditud, vajutage prindipea puhastamiseks nuppu **Sees**.

Koopia värvitundlikkus:

Valige tundlikkuse seaded selleks, et määrata mustvalge või värviline koopia režiimi **Auto** kasutamisel.

Saate valida viie tundlikkusastme vahel alates **Rohkem MV** kuni **Rohkem värvi**.

Dokumente skannitakse mustvalgelt kui valite väärtuse, mis on lähedal valikule **Rohkem MV** ning värviliselt kui valik on lähedane väärtusele **Rohkem värvi**.

Tühjenda andmed sisemälust:

Seda üksust kuvatakse PCL- või PostScript-printimist toetaval printeril.

Kustutage printeri sisemälu andmed, näiteks allalaaditud font ja makro PCL-printimiseks või parooliga printimistöö.

Kustuta HDD sätted:

Määrake sätteid sisemisele kõvakettale salvestatud andmete töötlemiseks.

Printimise, kopeerimise ja skannimise tööd salvestatakse ajutiselt kõvakettale, et käidelda andmeid autentimisega printimiseks ja suuremahuliseks kopeerimiseks, skannimiseks, printimiseks jne. Määrake sätted nende andmete turvaliseks kustutamiseks.

Mälusätete automaatkustutamine:

Kui see on aktiveeritud, kustutatakse sihtandmed järjekorras, kui need on muutunud ebavajalikuks (näiteks pärast printimise või skannimise lõpetamist). Kustutatakse andmed, mis on kirjutatud siis, kui see funktsioon on aktiveeritud.

Kuna vajalik on juurdepääs kõvakettale, pikendatakse energiasäästurežiimi minemisele eelnevat aega.

Kustuta kogu mälu:

Kustutab kõvakettalt kõik andmed. Vormindamise ajal ei saa teha muid toiminguid ega seadet välja lülitada.

Suur kiirus: Kustutab kõik andmed sihtotstarbelise kustutamiskäsuga.

Kirjuta üle: Kustutab kõik andmed sihtotstarbelise kustutamiskäsuga ja kirjutab kõikjal muud andmed üle, et kustutada kõik andmed.

Turvasätted:

Saate määrata järgmisi turbesätteid.

Piirangud:

Lubage muuta järgmiste üksuste sätteid, kui paneeli lukk on aktiveeritud.

- Juurdepääs töölogile
- Juurdepääs registrile/ Kustuta Kontaktid
- Hiljutine juurdepääs valikule Faks
- Juurdepääs valikule Faksi edastuslogi
- Juurdepääs valikule Faksi aruanne
- Juurdepääs suvandile Prindi salvestusajalugu valikus Skanni võrgukausta/FTP-sse
- Juurdepääs suvandile Hiljutine valikus Skanni meili
- Juurdepääs suvandile Näita saatmisajalugu valikus Skanni meili
- Juurdepääs suvandile Prindi salvestusajalugu valikus Skanni meili
- Juurdepääs keelele
- Juurdepääs valikule Paks paber
- Juurdepääs valikule Vaikne režiim
- Juurdepääs valikule Prindikiiruse eelistus
- Juurdepääs valikule Topeltetteande tuvastamine
- Isikuandmete kaitse
- Väljalülitamine lubatud

Juurdepääsu haldamine:

Valige **Sees**, et piirata toote funktsioone. See nõuab, et kasutajad logiksid oma kasutajanime ja parooliga sisse toote juhtpaneeli, enne kui nad saavad juhtpaneeli funktsioone kasutada.

- Aktsepteeri tundmatu kasutaja tööd
Valige, kas lubada vajaliku autentimisteabeta töid või mitte.
- Aktsepteeri ainult Konfidentsiaalseid töid
Valige, kas ainult konfidentsiaalseid töid printida või mitte.
- Piira juurdepääsu töö olekule
Valige, kas kasutajatele on lubatud ligipääs teiste kasutajate töödele.

Administraatori sätted:

- Administraatori parool
Määrake, muutke või eemaldage administraatori parool.
- Lukustamise sätted
Valige, kas lukustada juhtpaneel, kasutades suvandis **Administraatori parool** registreeritud parooli.

Paroolinõuded:

Valige alljärgnevate paroolireeglite sätestamiseks **Sees**.

- Parooli minimaalne pikkus

Lisa

- Sisaldab suurtähe
- Sisaldab väiketähe
- Sisaldab numbri
- Sisaldab kirjavahemärgi

Auditilogi

Valige auditilogi salvestamiseks **Sees**.

Programmikontroll käivitamise ajal

Kui soovite, et printeri programmi peab käivitamisel kontrollima, valige **Sees**.

Taasta vaikesätted:

Lähtestage järgmiste menüüde sätted vaikeväärtustele.

- Võrgusätted
- Kopeerimissätted
- Skannimise sätted
- Faksi sätted
- Kustuta kõik andmed ja sätted

Püsivara värskendamine:

Saate teavet püsivara praeguse versiooni ja saadaval värskenduste kohta.

Teatis:

Valige **Sees**, et saada teatis, kui saadaval on püsivara värskendus.

Menüüsuvand: Prinditööde loendur

Kuvab väljaprintide, mustvalgete väljaprintide ja värviliste väljaprintide koguarvu alates printeri ostmise hetkest. Tulemuse printimiseks puudutage valikut **Prindi leht**.

Menüüsuvand: Toite olek

Kuvab tindi ligikaudse taseme ja hooldekarbi ligikaudse kasutusea.

Hüüumärgi (!) kuvamine tähendab, et tint on otsa lõppemas või hooldekarp on peaaegu täis. Kui kuvatakse tähis „X”, peate üksuse välja vahetama, sest tint on otsas või hooldekarp on täis.

Menüüsuvandid režiimis Hooldus

Prindikvaliteedi hoidmiseks kasutage prindipea puhastamiseks alljärgnevaid funktsioone.

Lisa

Prindipea pihusti kontroll:

Valige see funktsioon, et kontrollida, kas prindipea pihustid on ummistunud. Printer prindin pihustite kontrollmusteri.

Prindipea puhastamine:

Valige see funktsioon, et puhastada prindipeas ummistunud pihustid.

Menüüsuvand: Keel/Language

Valige LCD-ekraanil kasutatav keel.

Menüüsuvandid režiimis Printeri olek / Prindi

Printimisoleku leht:

Häälustusoleku leht:

Printige teabelehti, mis näitavad printeri praegust olekut ja sätteid.

Tarvikute oleku leht:

Printige teabelehti, millel on näidatud tarvikute olek.

Kasutusajaloo leht:

Printige teabelehti, mis näitavad printeri kasutusajalugu.

PS3-fondiloend:

Printige PostScript-printeri jaoks saadavalolevate fontide loend.

PCL-fondiloend

Prindib PCL-printimiseks saadaval fontide loendi.

Võrk:

Juhtmega LAN-i / Wi-Fi olek:

Kuvab võrguühenduse praeguse oleku.

Wi-Fi Directi olek:

Kuvab võrguühenduse praeguse oleku.

Meiliserveri olek:

Kuvab praegused sätted.

Prindi olekuleht:

Prindib praegused võrgusätted.

Menüüsuvandid režiimis Kontaktide haldur

Lisa/Redigeeri/Kustuta:

Registreerige ja/või kustutage kontakte menüüde Faks, Skanni meili ja Skanni võrgukausta/FTP-sse jaoks.

Sagedased:

Registreerige kiireks juurdepääsuks sageli kasutatavad kontaktid. Saate ka muuta loendi järjekorda.

Prindi kontaktid:

Printige kontaktide loend.

Kuva suvandid:

Muutke kontaktide kuvamisviisi.

Otsingusuvandid:

Muutke kontaktide otsimise meetodit.

Menüüsuvandid režiimis Kasutaja sätted

Valige juhtpaneelil menüüd allpool kirjeldatud viisil.

Sätted > Kasutaja sätted

Te ei saa muuta administraatori poolt lukustatud sätteid.

Saate muuta järgmiste menüüde vaikesätteid.

- Skanni võrgukausta/FTP-sse
- Skanni meili
- Skanni mäluseadmesse
- Skannimine pilve
- Kopeerimissätted
- Faks

Menüüsuvand: Audentimissüsteem

Saate vaadata audentimissüsteemi ja Epson Open Platformi olekut.

Audentimisseadme olek

Kuvab audentimissüsteemi oleku.

Teave rakenduse Epson Open Platform kohta

Displays Epson Open Platformi oleku.

Faksi sätted

Enne faksifunktsioonide kasutamist

Faksifunktsioonide kasutamiseks seadistage alljärgnevad.

- Ühendage printer õigesti telefoniliiniga ja vajaduse korral telefoniga
- Läbige viisard **Faksisätete viisard**, mis on vajalik põhisätete määramiseks.

Määrake vastavalt vajadusele alljärgnevad.

- Väljundsihtkohad ja seotud sätted, nagu võrgusätted ja meiliserveri sätted
- Kontaktid** registreerimine
- Kasutaja sätted**, mis määravad **Faks** menüükirjete vaikeväärtused
- Aruande sätted**, et printida fakside saatmise, vastuvõtmise või edasisaatmise korral aruandeid

Seotud teave

- ➔ „[Telefoniliiniga ühendamine](#)” lk 150
- ➔ „[Printeri ettevalmistamine fakside saatmiseks ja vastuvõtmiseks \(rakendusega Faksisätete viisard\)](#)” lk 153
- ➔ „[Printeri faksisätete seadistamine eraldiseisvalt](#)” lk 155
- ➔ „[Menüüsuvandid režiimis Faksi sätted](#)” lk 167
- ➔ „[Võrguühendus](#)” lk 19
- ➔ „[Serveri või jagatud kausta seadistamine](#)” lk 41
- ➔ „[Kontaktide kasutamine](#)” lk 63
- ➔ „[Menüüsuvandid režiimis Kasutaja sätted](#)” lk 148
- ➔ „[Menüü Kasutaja sätted](#)” lk 167
- ➔ „[Aruande sätted menüü](#)” lk 175

Telefoniliiniga ühendamine

Ühilduvad telefoniliinid

Võite printerit kasutada standardsete analoogtelefoniliinidega (PSTN ehk kanalikommutatsiooniga avalik telefonivõrk) ja kodukeskjaama telefonisüsteemides.

Printerit ei pruugi olla võimalik kasutada järgmiste telefoniliinide või -süsteemidega.

- VoIP-telefoniliin, nagu DSL või kiudoptika digitaalteenus
- Digitaaltelefoniliin (ISDN)
- Mõned kodukeskjaama telefonisüsteemid
- Kui telefonikontakti ja printeri vahele on ühendatud adapterid, nagu terminaliadapterid, VoIP-adapterid, jagurid või DSL-marsruuter.

Printeri ühendamine telefoniliiniga

Ühendage printer telefonipesaga, kasutades RJ-11 (6P2C) telefonikaablit. Ühendades telefoni printeriga, kasutage teist RJ-11 (6P2C) telefonikaablit.

Olenevalt piirkonnast võib telefonikaabel printeriga kaasas olla. Kui kaabel on printeriga kaasas, kasutage seda.

Võimalik, et teil tuleb telefonikaabel konkreetses riigis või piirkonnas ettenähtud adapteriga ühendada.

Märkus.

Eemaldage printeri pordilt EXT. kate üksnes siis, kui ühendate telefoni printeriga. Ärge eemaldage katet, kui te telefoni ei ühenda.

Piirkondades, kus esineb sageli äikest, soovitame teil volukaitset kasutada.

Standardse telefoniliini (PSTN) või kodukeskjaamaga ühendamine

Ühendage telefonikontaktist või kodukeskjaamast tulev telefonikaabel printeri tagaküljel asuva pordiga LINE.

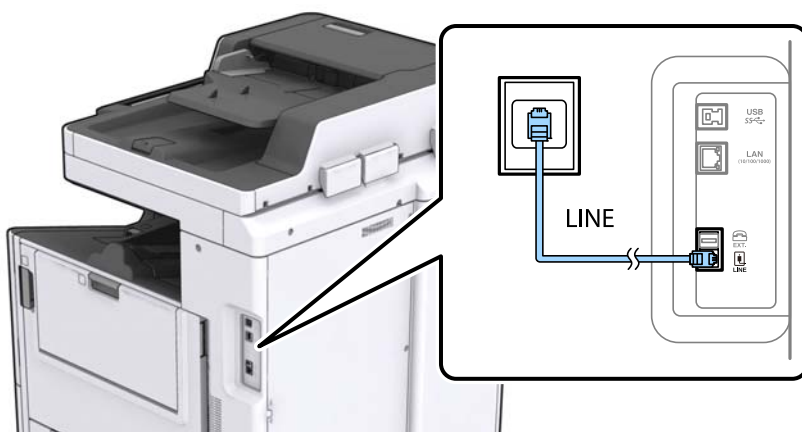

DSL-i või ISDN-i ühendamine

Ühendage DSL-modemist või ISDN-i ühendusterminalist tulev telefonikaabel printeri tagaküljel asuva pordiga LINE. Vaadake üksikasju modemi või adapteri dokumentatsioonist.

Märkus.

Kui DSL-modemil pole sisseehitatud DSL-filtrit, ühendage eraldi DSL-filtrit.

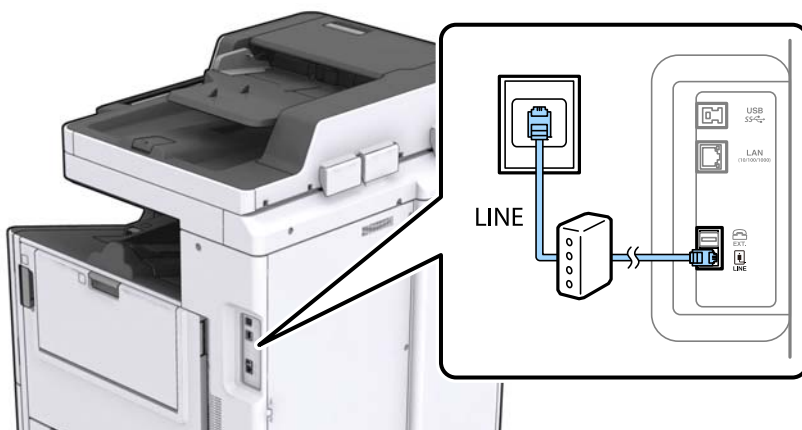

Telefoniseadme ühendamine printeriga

Kui kasutate printerit ja telefoni ühel telefoniliinil, ühendage telefon printeriga.

Märkus.

- ❑ Kui telefoniseadmel on faksifunktsioon, keelake see enne ühendamist. Vaadake üksikasju telefoniseadme juhenditest.
- ❑ Kui ühendate automaatvastaja, siis veenduge, et printeri sätete **Helinaid vastamiseni** väärtus on suurem kui automaatvastaja vastamiseni kuluvate helinate arv.

1. Eemaldage printeri tagaküljel olevalt pordilt EXT. kate.

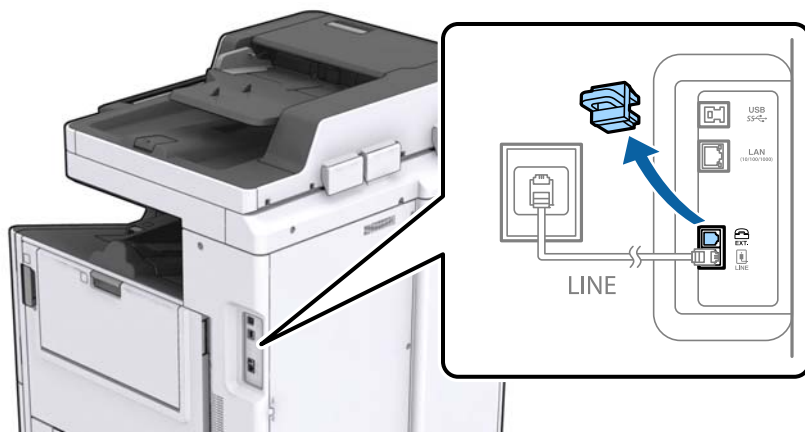

2. Ühendage telefoniseade ja port EXT. telefonikaabli abil.



Märkus.

Kui seadmed jagavad üht telefoniliini, veenduge, et telefoniseade on printeri pordiga EXT. ühendatud. Kui jaotate liini kaheks ning ühendate telefoniseadme ja printeri eraldi, ei tööta telefon ja printer õigesti.

3. Puudutage avakuival valikut **Faks**.

Faksi sätted

4. Võtke toru hargilt.

Ühendus luuakse, kui  (**Saada**) on aktiveeritud, nagu alljärgneval ekraanil.

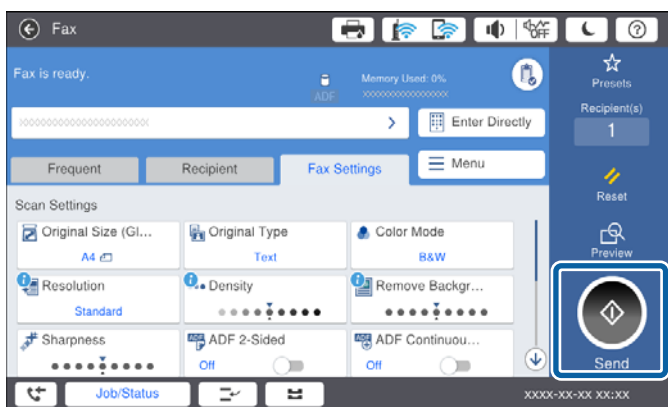

Seotud teave

- ➔ „Printeri ettevalmistamine fakside saatmiseks ja vastuvõtmiseks (rakendusega Faksisätete viisard)” lk 153
- ➔ „Automaatvastaja kasutamise sätete määramine” lk 157
- ➔ „Ainult ühendatud telefoni abil fakside vastuvõtmise sätete määramine (Kaugvastuvõtt)” lk 157
- ➔ „Režiimi Vastuvõturrežiim seadistamine” lk 155

Printeri ettevalmistamine fakside saatmiseks ja vastuvõtmiseks (rakendusega Faksisätete viisard)

Faksisätete viisard konfigureerib faksimise põhifunktsioone, et valmistada printer ette fakside saatmiseks ja vastuvõtmiseks.

Kui printer esimest korda sisse lülitatakse, kuvatakse viisard automaatselt. Lisaks saate viisardi printeri juhtpaneelilt käsitsi käivitada. Te peate viisardi uuesti käivitama, kui see jäetakse printeri esmakordselt käivitamise ajal vahele või kui ühenduse keskkond on muutunud.

- Viisardist saate määrata alljärgnevaid üksuseid.
 - Päis (Teie telefoninumber ja Faksi päis)**
 - Vastuvõturrežiim (Auto või Käsitsi)**
- Alljärgnevad üksused määratakse ühenduse keskkonna alusel automaatselt.
 - Numbri valimise režiim** (nagu **Toon** või **Impulss**)
 - Sideliini tüüp** (PSTN või PBX)
 - Valimistooni tuvastam.**
 - Distinctive Ring Detection (DRD) sätted**
- Muud suvandis **Põhisätted** olevad üksused jäävad samaks.

Käivitage viisard **Faksisätete viisard**, et määrata **Põhisätted**, järgides ekraanile kuvatavaid juhiseid.

Faksi sätted

1. Veenduge, et printer on telefoniliiniga ühendatud.

Märkus.

Enne viisardi käivitamist peab printer olema ühendatud telefoniliiniga, sest viisardi lõpus algab automaatne faksiühenduse kontroll.

2. Valige printeri juhtpaneeli avakuval suvand **Sätted** ja seejärel valige suvandid **Üldsätted** > **Faksi sätted** > **Faksisätete viisard**.

3. Puudutage ekraanil **Kinnitus** valikut **Jätka**.

Viisard käivitub.

4. Sisestage faksi päise sisestamise ekraanil saatja nimi (nt ettevõtte nimi) ja seejärel puudutage valikut **OK**.

Märkus.

Saatja nimi ja faksinumber kuvatakse saadetavate fakside päisena.

5. Sisestage telefoninumbri sisestamise ekraanil oma faksinumber ja seejärel puudutage valikut **OK**.

6. Määrake ekraanil **Distinctive Ring Detection (DRD) sätted** järgmised sätted.

- Kui olete telefonifirmalt eristuva helina teenuse tellinud, tehke järgmist. Valige **Jätka** ja valige sissetulevate fakside jaoks kasutatav helin.

- Kui teete valiku **Kõik**, minge sammu 7 juurde.

- Kui valite ükskõik millise muu sätte, määratakse suvandi **Vastuvõtturežiim** sätteks automaatselt **Auto**. Minge sammule 9.

- Kui teil ei ole tarvis seda suvandit seadistada, tehke järgmist. Puudutage suvandit **Jäta vahele** ja minge sammu 9 juurde.

Märkus.

- Paljude telefonifirmade pakutav eristuva helina teenus (teenuse nimi erineb olenevalt ettevõttest) võimaldab teil ühel telefoniliinil mitut telefoninumbrit kasutada. Igale numbrile määratakse erinev helin. Võite kasutada üht numbrit häälkõnede ja teist faksikõnede jaoks. Valige suvandis **DRD** faksikõnede helin.*

- Olenevalt piirkonnast kuvatakse sätted **Sees** ja **Välj.** suvandi **DRD** valikutena. Valige eristuva helina funktsiooni kasutamiseks säte **Sees**.*

7. Valige ekraanil **Vastuvõtturežiimi sätted**, kas kasutate printeriga ühendatud telefoniseadet.

- Kui seade on printeriga ühendatud, tehke järgmist. Valige **Jah** ja minge seejärel järgmise sammu juurde.

- Kui seade ei ole printeriga ühendatud, tehke järgmist. Valige **Ei** ja minge sammu 9 juurde. Suvandi **Vastuvõtturežiim** sätteks määratakse **Auto**.

8. Valige ekraanil **Vastuvõtturežiimi sätted**, kas soovite fakse automaatselt vastu võtta.

- Fakside automaatselt vastuvõtmiseks tehke järgmist. Valige **Jah**. Suvandi **Vastuvõtturežiim** sätteks määratakse **Auto**.

- Fakside käsitsi vastuvõtmiseks tehke järgmist. Valige **Ei**. Suvandi **Vastuvõtturežiim** sätteks määratakse **Käsitsi**.

9. Kontrollige ekraanil **Jätka** valitud sätteid ja seejärel puudutage valikut **Jätka**.

Sätete parandamiseks või muutmiseks puudutage ikooni .

Faksi sätted

10. Valige faksiühenduse kontrolli käivitamiseks **Käivita funktsioon Kontrolli faksiühendust** ekraanil **Alusta kontrollimist** ning kui ekraanil palutakse teil kontrolli tulemused välja printida, valige **Prindi**.

Seade prindib kontrolli tulemuste aruande, millel on kirjas ühenduse olek.

Märkus.

- Kui aruandes on välja toodud tõrked, järgige nende lahendamiseks aruandes antud juhiseid.
- Ekraani **Valige Liini tüüp** kuvamisel valige liinitüüp.
 - Kui ühendate printeri kodukeskjaama telefonisüsteemi või terminaliadapteriga, valige **PBX**.
 - Kui ühendate printeri standardse telefoniliiniga (PSTN), valige **Deaktiveeri** kuvataval ekraanil **Kinnitus**. Suvandi **Deaktiveeri** korral võib aga printer valimisel faksinumbri esimese numbri ära jätta ja faksi valele numbrile saata.

Seotud teave

- ➔ „Printeri ühendamine telefoniliiniga” lk 151
- ➔ „Režiimi Vastuvõtorežiim seadistamine” lk 155
- ➔ „Automaatvastaja kasutamise sätete määramine” lk 157
- ➔ „Ainult ühendatud telefoni abil fakside vastuvõtmise sätete määramine (Kaugvastuvõtt)” lk 157
- ➔ „Menüü Põhisätted” lk 168

Printeri faksisätete seadistamine eraldiseisvalt

Printeri faksifunktsioone saab printeri juhtpaneelil konfigurereida eraldiseisvalt. Muuta saab ka utiliidiga **Faksisätete viisard** tehtud sätteid. Lugege lisateavet menüü **Faksi sätted** kirjeldustest.

Märkus.

- Rakendusega *Web Config* saab konfigurereida printeri faksifunktsioone.
- Kui kasutate rakendust *Web Config* menüü **Faksi sätted** kuvamiseks, võivad kasutajaliides ja asukohad olla printeri juhtpaneelist pisut erinevad.

Seotud teave

- ➔ „Menüüsuvandid režiimis Faksi sätted” lk 167

Režiimi Vastuvõtorežiim seadistamine

Sissetulevate fakside vastuvõtmiseks on režiimis **Vastuvõtorežiim** kaks võimalust. Sätteid saate määrata alljärgnevast menüüst.

Sätted > Üldsätted > Faksi sätted > Põhisätted > Vastuvõtorežiim

Vastuvõtorežiim	Telefoniliini kasutamine
Käsitsi	Peamiselt helistamiseks, kuid ka faksimiseks
Auto	Ainult faksimiseks (välist telefoniseadet ei ole vaja)
	Peamiselt faksimiseks ja mõnikord helistamiseks

Faksi sätted

Seotud teave

- ➔ „Auto režiimi kasutamine” lk 156
- ➔ „Režiimi Käsitsi kasutamine” lk 156
- ➔ „Menüü Põhisätted” lk 168

Režiimi Käsitsi kasutamine

Fakside vastuvõtmine

Kui telefon heliseb, saate sellele käsitsi vastata, võttes toru hargilt.

- Kui kuulete faksisignaali (andmeside toon):

Valige printeri avakuval suvand **Faks**, valige **Saada/ V. vastuu > Võta vastu** ja seejärel puudutage suvandit . Seejärel pange toru hargile.

- Kui helin tähistab häälkõne:

Võite kõne tavapärasel viisil vastu võtta.

Fakside vastuvõtmine ainult ühendatud telefoni teel

Kui seadistatud on suvand **Kaugvastuvõtt**, saate fakse vastu võtta, sisestades lihtsalt **Käivituskood**.

Kui telefon heliseb, võtke toru hargilt. Faksitooni (andmeside toon) kuulmisel valige kahekohaline **Käivituskood** ja pange seejärel toru hargile.

Seotud teave

- ➔ „Ainult ühendatud telefoni abil fakside vastuvõtmise sätete määramine (Kaugvastuvõtt)” lk 157

Auto režiimi kasutamine

Fakside vastuvõtmine ilma välise telefonita

Printer lülitub automaatselt fakside vastuvõtmisele, kui täitub suvandis **Helinaid vastamiseni** määratud helinate arv.

Märkus.

Soovitame suvandi **Helinaid vastamiseni** väärtuseks valida võimalikult madala arvu.

Fakside vastuvõtmine välise telefoniga

Printer töötab välise telefoniga alljärgnevalt.

- Kui telefonil on aktiveeritud automaatvastaja funktsioon ning te soovite määrata automaatseks vastamiseks vajalike kutsungite arvu, kasutage valikut **Helinaid vastamiseni**:

- Kui helin teavitab faksist, lülitub printer automaatselt fakside vastuvõtmisele.
- Kui helin teavitab häälkõnest: Automaatvastaja saab häälkõnesid vastu võtta ja häälteateid salvestada.

- Kui võtate toru hargilt suvandis **Helinaid vastamiseni** määratud helinate arvu piires:

- Kui helin teavitab faksist: Te saate faksi vastu võtta samade toimingutega nagu **Käsitsi** puhul.
- Kui helin teavitab häälkõnest: Saate kõne tavapärasel viisil vastu võtta.

Faksi sätted

Kui printer lülitub automaatselt fakside vastuvõtmisele:

- Kui helin teavitab faksist: Printer alustab fakside vastu võtmist.
- Kui helin teavitab häälkõnest: Te ei saa kõnet vastu võtta. Paluge helistajal uuesti helistada.

Märkus.

Määrake printeri režiimi **Helinaid vastamiseni** säteteks suurem arv kui automaatvastaja helinate oma. Vastasel juhul ei saa automaatvastaja häälkõnesid vastu võtta, et häälteateid salvestada. Automaatvastaja seadistamise kohta leiate rohkem teavet automaatvastajaga kaasasolevast juhendist.

Seotud teave

- ➔ „Automaatvastaja kasutamise sätete määramine” lk 157
- ➔ „Režiimi Käsitsi kasutamine” lk 156

Välise telefoniseadme ühendamise ajal sätete määramine

Automaatvastaja kasutamise sätete määramine

Automaatvastaja kasutamiseks tuleb sätted määrata.

1. Valige printeri juhtpaneeli avakuval **Sätted**.
2. Valige **Üldsätted > Faksi sätted > Põhisätted**.
3. Valige suvandi **Vastuvõtturežiim** sätteks **Auto**.
4. Määrake printeri režiimi **Helinaid vastamiseni** sätteks suurem arv kui automaatvastaja helinate oma.

Kui suvand **Helinaid vastamiseni** on seatud väiksemale arvule kui automaatvastaja helinate arv, ei saa automaatvastaja häälteadete salvestamiseks häälkõnesid vastu võtta. Vaadake automaatvastaja sätteid selle juhenditest.

Printeri sätet **Helinaid vastamiseni** ei pruugita olenevalt piirkonnast kuvada.

Seotud teave

- ➔ „Auto režiimi kasutamine” lk 156
- ➔ „Menüü Põhisätted” lk 168

Ainult ühendatud telefoni abil fakside vastuvõtmise sätete määramine (Kaugvastuvõtt)

Te saate hakata sissetulevaid fakse vastu võtma kõigest toru hargilt võtmise ja telefoni kasutamise teel, kasutamata sealjuures printerit.

Funktsiooni **Kaugvastuvõtt** saab kasutada toonvalimist toetavate telefonide puhul.

1. Valige printeri juhtpaneeli avakuval **Sätted**.
2. Valige **Üldsätted > Faksi sätted > Põhisätted > Kaugvastuvõtt**.

Faksi sätted

3. Puudutage valikut **Kaugvastuvõtt**, et määrata selle sätteks **Sees**.
4. Valige **Käivituskood**, sisestage kahekohaline kood (võite sisestada numbreid 0–9 ning märke * ja #) ja seejärel puudutage valikut **Nõus**.
5. Sätete rakendamiseks valige **Nõus**.

Seotud teave

- ➔ [„Režiimi Käsitsi kasutamine” lk 156](#)
- ➔ [„Menüü Põhisätted” lk 168](#)

Fakside vastuvõtmiseks Printimissätted määramine

Paberiallika sätete määramine fakside vastuvõtmiseks (kahe või enama paberiallikaga mudelid)

Saate seadistada paberiallikad, mida kasutatakse vastuvõetud dokumentide ja faksiaruannete printimiseks. Vaikimisi on faksi printimiseks lubatud kõik paberiallikad. Kasutage seda funktsiooni, kui te ei taha kasutada paberit kindlas paberiallikas faksi printimiseks.

1. Valige printeri juhtpaneeli avakuval **Sätted**.
2. Valige **Üldsätted** > **Printeri sätted** > **Paberilähte sätted** > **Sätete automaatne valimine** > **Faks**.
3. Puudutage iga paberiallika kasti, mida mitte kasutada fakside printimiseks.
Paberiallika sätteks määratakse **Välj.** ja see on fakside printimiseks keelatud.

Seotud teave

- ➔ [„Menüüsuvandid suvandis Printeri sätted menüüs Üldsätted” lk 138](#)

Fakside vastuvõtmiseks Printimissätted sätete, näiteks 2-poolne, määramine

Te saate seadistada printeri vähendama paberi tarbimist, printides saadetud fakse mõlemale küljele või vähendatud formaadis, mis sobitub paberiga. Järgige näiteks kahele poolele printimiseks alljärgnevaid samme.

1. Valige printeri juhtpaneeli avakuval **Sätted**.
2. Valige **Üldsätted** > **Faksi sätted** > **Vastuvõtmise sätted**.
3. Valige **Printimissätted** ja seejärel **2-poolne**.
4. Puudutage kasti **2-poolne**, et määrata selle sätteks **Sees**.
5. Suvandis **Kõiteveeris** valige **Lühike külg** või **Pikk külg**.
6. Valige **Nõus**.

Seotud teave

➔ „Menüü Printimissätted” lk 173

Vastuvõetud fakside salvestamise ja edasisaatmise sätete määramine

Printer on seadistatud vastuvõetud fakse vaikimisi printima. Lisaks printimisele saate seadistada printeri vastuvõetud fakse salvestama ja/või edasi saatma. Pöörake tähelepanu asjaolule, et seadistusmeetodid varieeruvad olenevalt sellest, kas tingimuse sätted eksisteerivad või mitte.

- Täpsustamata partneritelt vastuvõetud fakside salvestamine ja edasisaatmine — vastuvõetud fakside salvestamise ja edasisaatmise funktsioonid ima tingimusteta
- Konkreetsetelt partneritelt vastuvõetud fakside salvestamine ja edasisaatmine — vastuvõetud fakside salvestamise ja edasisaatmise funktsioonid tingimustega

Seotud teave

➔ „Ilma tingimusteta vastuvõetud fakside salvestamise ja edasisaatmise funktsioonid” lk 159

➔ „Tingimustega vastuvõetud fakside salvestamise ja edasisaatmise funktsioonid” lk 162

Ilma tingimusteta vastuvõetud fakside salvestamise ja edasisaatmise funktsioonid

Te saate salvestada ja edasi saata määramata partneritelt vastuvõetud fakse sihtkohtadesse, mis asuvad nii printeris kui ka printerist väljaspool. Te saate valida korraga alljärgnevaid sihtkohti. Valides need kõik korraga, salvestatakse samad vastuvõetud faksid Sisendkaust, arvutisse ja välisele mäluseadmele ning saadetakse need edasi sihtkohta nagu meiliaadress.

- Printeris olev Sisendkaust
 - Te saate salvestada vastuvõetud fakse Sisendkaust. Te saate neid vaadata printeri juhtpaneelilt, et saaksite printida ainult neid, mida soovite, või soovimatud faksid ära kustutada.
- Printerist väljaspool
 - Arvuti (PC-FAX vastuvõtt)
 - Väline mäluseade
 - Kuni 5 edasisaatmise sihtkohta
 - Meiliaadressid
 - Võrgus olevad jagatud kaustad
 - Teised faksiseadmed

Seotud teave

➔ „Vastuvõetud fakside salvestamise ja edasisaatmise seadistamine (Tingimusteta salvestamine/edastamine)” lk 160

➔ „Menüü Salvestamise/ Edastam sätted” lk 170

➔ „Sätted fakside saatmiseks ja vastuvõtmiseks arvutiga” lk 166

Vastuvõetud fakside salvestamise ja edasisaatmise seadistamine (Tingimusteta salvestamine/edastamine)

Saate määrata sätteid, et salvestada ja edasi saate fakse, mis on saadud määratlemata saatjatelt. Saadud fakside edasisaatmise sätete määramisel tuleb esmalt lisada edasisaatmise sihtkohad kontaktide loendisse. Meiliaadressile edasi saatmiseks on teil vaja eelnevalt seadistada meiliserver.

Järgige allpool toodud juhiseid. Saadud fakside salvestamise sätete määramisel arvutile, milles kasutatakse PC-FAX-funktsiooni, vaadake teavet, mis on selles selgituses allpool.

1. Valige printeri juhtpaneeli avakuval **Sätted**.
2. Valige **Üldsätted** > **Faksi sätted** > **Vastuvõtmise sätted** > **Salvestamise/ Edastam sätted** > **Tingimusteta salvestamine/edastamine**.

Kui kuvatakse sõnum, lugege see läbi ja seejärel koputage **Nõus**.

3. Määrake alljärgnevad sätteid sõltuvalt salvestamise ja edasisaatmise sihtkohtadest. Alljärgnevaid suvandeid on võimalik kasutada samaaegselt.

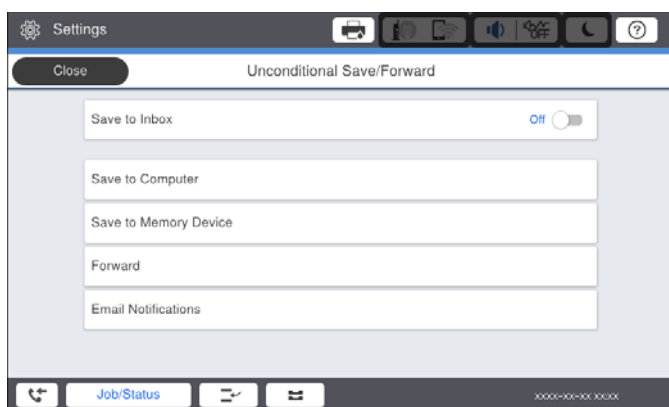

- Fakside salvestamiseks faili Sisendkaust tehke järgmist.
 - 1: valige **Salvesta sisendkausta**, et seada see olekusse **Sees**.
 - 2: kui kuvatakse sõnum, lugege see läbi ja seejärel valige **Nõus**.
- Vastuvõetud fakside salvestamiseks välisesse mäluseadmesse tehke järgmist.
 - 1: ühendage mäluseade printeri välisliidese USB-pesa kaudu.
 - 2: valige **Salvesta mäluseadmesse**.
 - 3: valige **Jah**. Dokumentide automaatseks printimiseks nende mäluseadmesse salvestamisel valige selle asemel suvand **Jah ja prindi**.
 - 4: vaadake kuvatud sõnum läbi ja seejärel koputage **Loo**.
Mäluseadmesse luuakse kaust vastuvõetud dokumentide salvestamiseks.
 - 5: lugege sõnum läbi ja koputage **Sule** või oodake kuni sõnum kustub ja seejärel koputage **Sule**.
 - 6: kui kuvatakse järgmine sõnum, lugege see läbi ja seejärel koputage **Nõus**.



Oluline teave:

Vastu võetud dokumendid salvestatakse ajutiselt printeri mälus enne seda, kui need salvestatakse printeriga ühendatud seadme mälus. Kuna mälu täitumise tõrge keelab fakside saatmise ja vastuvõtmise, siis tuleb mäluseade printeriga ühendatuna hoida.

Faksi sätted

- Fakside edasisaatmiseks meiliaadressidele, jagatud kaustadesse ja teistele faksiseadmetele tehke järgmist.
 - ➊: valige **Saada edasi**.
 - ➋: valige **Jah**. Dokumentide automaatseks printimiseks nende edasisaatmise ajal valige selle asemel **Jah ja prindi**.
 - ➌: valige **Lisa kirje** ja seejärel valige kontaktiloendist edasi saatmise sihtkohad. Saate määrata kuni viis edasisaatmise sihtkohta.
 - ➍: koputage **Sule**, et lõpetada sihtkohtade valimine ja seejärel koputage **Sule**.
 - ➎: valikus **Valikud, kui edastamine nurjus** valige, kas printida saadud dokumendid või salvestada need printeri postkasti kausta Sisendkaust, kui edasisaatmine nurjub.
 - ➏: koputage **Nõus**.



Oluline teave:

Kui kaust Sisendkaust on täitunud, siis on fakside vastuvõtmine inaktiveeritud. Te peaksite need dokumendid pärast kontrollimist sisendkaustast kustutama.

Märkus.

Dokumentide arv, mille edasisaatmine on nurjunud, on kuvatud avakuval ikoonil  lisaks teistele töötlemata töödele.

4. Vajaduse korral seadistage printer meilide saatmiseks isikule, keda soovite teavitada fakside töötlemise tulemustest.
 - ➊: valige **Meiliteatised**.
 - ➋: koputage allolevat üksust, et seada see olekusse **Sees**.

Alljärgnevaid suvandeid on võimalik kasutada samaaegselt.

 - Teavita vastuvõtmise lõpetamisel: saadab adressaadile meiliteatise, kui printer on lõpetanud fakside vastuvõtmise.
 - Teavita printimise lõpetamisel: saadab adressaadile meiliteatise, kui printer on lõpetanud vastuvõetud fakside printimise.
 - Salv. lõpetamishoiatus: saadab adressaadile meiliteatise, kui printer on lõpetanud vastuvõetud dokumentide salvestamise mäluseadmele.
 - Teavita edastamise lõpetamisel: saadab adressaadile meiliteatise, kui printer on lõpetanud vastuvõetud fakside edasisaatmise.
 - ➌: valige väli **Saaja** ja seejärel valige kontaktiloendist saaja meiliaadress.
 - ➍: koputage **Sule**, et saaja valimine lõpetada.
 - ➎: koputage **Nõus**.
5. Koputage **Sule**, et lõpetada **Tingimusteta salvestamine/edastamine** sätete määramine.
Sellega on lõppenud vastuvõetud fakside salvestamise ja edasisaatmise mittetavapäraste sätete määramine.
6. Valige vajaduse korral **Tavasätted**.
Vaadake **Tavasätted** üksikasjade selgitust menüüst **Salvestamise/ Edastam sätted**.

Märkus.

*Kui olete valinud edasisaatmise sihtkohaks jagatud kausta võrgus või meiliaadressi, soovitame testida, kas saate saata skannitud kujutist sihtkohta skannimisrežiimis. Valige avakuvalt **Skanni > Meil** või **Skanni > Võrgukaust/FTP**, valige sihtkoht ja alustage skannimist.*

Faksi sätted

Seotud teave

- ➔ „Võrguühendus” lk 19
- ➔ „Serveri või jagatud kausta seadistamine” lk 41
- ➔ „Ilma tingimusteta vastuvõetud fakside salvestamise ja edasisaatmise funktsioonid” lk 159
- ➔ „Fakside vastuvõtmiseks Salvesta arvutisse sätte määramine” lk 166
- ➔ „Vastuvõetud fakside printeriga printimiseks Salvesta arvutisse sätte määramine” lk 166
- ➔ „Fakside mittevastuvõtmiseks Salvesta arvutisse sätte määramine” lk 167
- ➔ „Menüü Salvestamise/ Edastam sätted” lk 170

Tingimustega vastuvõetud fakside salvestamise ja edasisaatmise funktsioonid

Saate vastu võtta fakse määratud partneritelt või määratud ajal ning seejärel neid salvestada ja edasi saata nii printeris kui ka väljaspool printerit olevatesse sihtkohtadesse. Te saate valida korraga alljärgnevaid sihtkohti. Valides need kõik korraga, salvestatakse samad vastuvõetud faksid Sisendkaust, konfidentsiaalsesse kasti või välisele mäluseadmele ning seejärel saadetakse need edasi sihtkohta nagu meiliaadress.

- Printeris olevad Sisendkaust ja konfidentsiaalsed kastid

Saate salvestada vastuvõetud faksid Sisendkaust või konfidentsiaalsetesse kastidesse, sorteerides neid tingimuste alusel. Te saate neid vaadata printeri juhtpaneelilt, et saaksite printida ainult neid fakse, mida soovite, või soovimatud faksid ära kustutada.

- Printerist väljaspool

- Väline mäluseade

- Üks edasisaatmise sihtkoht:

- Meiliaadress
- Võrgus olev jagatud kaust
- Teine faksiseade

Seotud teave

- ➔ „Vastuvõetud fakside salvestamise ja edasisaatmise seadistamine (Tingim. salvest./edast.)” lk 162
- ➔ „Menüü Salvestamise/ Edastam sätted” lk 170

Vastuvõetud fakside salvestamise ja edasisaatmise seadistamine (Tingim. salvest./edast.)

Saate seadistada määratud saatjalt või määratud ajal vastu võetud fakside salvestamise ja edasisaatmise. Kui seadistate saadud fakside edasisaatmise, lisage esmalt edasisaatmise sihtkohad kontaktide loendisse. Meiliaadressile edasi saatmiseks on teil vaja eelnevalt seadistada meiliserver.

Märkus.

- Värvilisi dokumente ei saa teisele faksiseadmele edastada. Neid töödeldakse kui dokumente, mille edasisaatmine ebaõnnestus.
- Enne saadud fakside salvestamise ja edasisaatmise kasutamist veenduge, et printeri sätted **Kuupäev/kellaag ja Ajavahe** on õiged. Sisenege menüüsse järgmist rada pidi **Sätted > Üldsätted > Põhisätted > Kuupäeva/kellaaja sätted**.

1. Valige printeri juhtpaneeli avakuval **Sätted**.

Faksi sätted

2. Valige **Üldsätted > Faksi sätted > Vastuvõtmise sätted > Salvestamise/ Edastam sätted**.

3. Puudutage ikooni  registreerimata kastil jaotise **Tingim. salvest./edast.** all.

4. Valige kast **Nimi** ja sisestage nimi, mida soovite registreerida.

5. Valige kast **Tingimus(ed)**, et määrata tingimuse säte.

- Saatja Faksinumber sobib: kui sissetuleva faksi faksinumber vastab selles üksuses valitud tingimustele, salvestab printer vastuvõetud faksid ja saadab need edasi.

Valige tingimus **Saatja Faksinumber sobib** ja sisestage faksinumber (kuni 20 numbrit), valides kasti **Faksinumber**.

- Alamaadressi (SUB) täpne vastavus: kui alamaadress (SUB) on täpses vastavuses, salvestab printer vastuvõetud faksid ja saadab need edasi.

Lubage säte Alamaadressi (SUB) täpne vastavus ja sisestage parool, valides kasti **Alamaadress (SUB)**.

- Parooli (SID) täpne vastavus: kui parool (SID) on täpses vastavuses, salvestab printer vastuvõetud faksid ja saadab need edasi.

Lubage säte Parooli (SID) täpne vastavus ja sisestage parool, valides kasti **Parool(SID)**.

- Vastuvõtmise aeg: printer salvestab ja saadab edasi vastuvõetud fakse kindla ajavahemiku jooksul.

Lubage säte **Vastuvõtmise aeg** ja seejärel määrake aeg suvandites **Algusaeg** ja **Lõppaeg**.

6. Valige kast **Salv./Edast. Sihtkoht**.

7. Määrake alljärgnevad sätted sõltuvalt salvestamise ja edasisaatmise sihtkohtadest.

Alljärgnevaid suvandeid on võimalik kasutada samaaegselt.

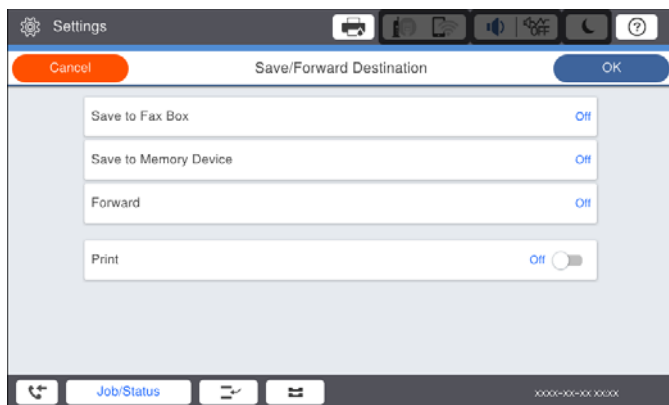

- Fakside vastuvõtuks tehke järgmist.

Koputage **Prindi**, et määrata selle sätteks **Sees**.

- Vastuvõetud fakside salvestamiseks kausta Sisendkaust või konfidentsiaalsete fakside kausta tehke järgmist.

①: valige **Salvesta faksiboksi**.

②: koputage **Salvesta faksiboksi**, et määrata selle sätteks **Sees**.

③: valige postkasti kaust, kuhu dokument salvestada.

Faksi sätted

- Vastuvõetud fakside salvestamiseks välisesse mäluseadmesse tehke järgmist.

- ❶: ühendage mäluseade printeri välisliidese USB-pesa kaudu.
- ❷: valige **Salvesta mäluseadmesse**.
- ❸: koputage **Salvesta mäluseadmesse**, et määrata selle sätteks **Sees**.
- ❹: vaadake kuvatud sõnum läbi ja seejärel koputage **Loo**.

Mäluseadmesse luuakse kaust vastuvõetud dokumentide salvestamiseks.

**Oluline teave:**

Vastu võetud dokumendid salvestatakse ajutiselt printeri mälus enne seda, kui need salvestatakse printeriga ühendatud seadme mälus. Kuna mälu täitumise tõrge keelab fakside saatmise ja vastuvõtmise, siis tuleb mäluseade printeriga ühendatuna hoida.

- Vastuvõetud fakside edasi saatmiseks meiliaadressidele, jagatud kaustadesse ja teisele faksiseadmele tehke järgmist.

- ❶: valige **Saada edasi**.
- ❷: koputage **Saada edasi**, et määrata selle sätteks **Sees**.
- ❸: valige **Lisa kirje** ja seejärel valige kontaktiloendist edasi saatmise sihtkohad. Saate määrata edasisaatmise sihtkoha.
- ❹: kui olete edasisaatmise sihtkohtade valimise lõpetanud, koputage **Sule**.
- ❺: veenduge, et teie valitud edasisaatmise sihtkoht on õige ja seejärel valige **Sule**.
- ❻: valikus **Valikud, kui edastamine nurjub** valige, kas printida saadud dokumendid või salvestada need printeri postkasti kausta Sisendkaust, kui edasisaatmine nurjub.

**Oluline teave:**

Kui kaust Sisendkaust või konfidentsiaalsete kirjade postkast on täis, siis on fakside vastuvõtt inaktiveeritud. Te peaksite need dokumendid pärast kontrollimist sisendkaustast kustutama.

Märkus.

Dokumentide arv, mille edasisaatmine on nurjunud, on kuvatud avakuval ikoonil  lisaks teistele töötlemata töödele.

8. Koputage **Nõus**, et lõpetada **Salv./Edast. Sihtkoht** sätete määramine.
9. Vajaduse korral seadistage printer meilide saatmiseks isikule, keda soovite teavitada fakside töötlemise tulemustest.

- ❶: valige **Meiliteatised**.
- ❷: koputage allolevat üksust, et seada see olekusse **Sees**.

Alljärgnevaid suvandeid on võimalik kasutada samaaegselt.

- Teavita vastuvõtmise lõpetamisel: saadab adressaadile meiliteatise, kui printer on lõpetanud fakside vastuvõtmise.
- Teavita printimise lõpetamisel: saadab adressaadile meiliteatise, kui printer on lõpetanud vastuvõetud fakside printimise.
- Salv. lõpetamishoiatus: saadab adressaadile meiliteatise, kui printer on lõpetanud vastuvõetud dokumentide salvestamise mäluseadmele.
- Teavita edastamise lõpetamisel: saadab adressaadile meiliteatise, kui printer on lõpetanud vastuvõetud fakside edasisaatmise.

Faksi sätted

- 3: valige väli **Saaja** ja seejärel valige kontaktiloendist saaja meiliaadress.
 - 4: koputage **Sule**, et saaja valimine lõpetada.
 - 5: koputage **Nõus**.
10. Valige **Nõus**, seejärel valige uuesti **Nõus**, et naasta aknale **Salvestamise/ Edastam sätted**.
 11. Valige registreeritud kast, millele määrasite tingimuse sätte, ja seejärel valige **Aktiveeri**.
Sellega on lõppenud vastuvõetud fakside salvestamise ja edasisaatmise tavasätete määramine.
 12. Valige vajaduse korral **Tavasätted**.
Vaadake **Tavasätted** üksikasjade selgitust menüüst **Salvestamise/ Edastam sätted**.

Märkus.

Kui olete valinud edasisaatmise sihtkohaks jagatud kausta võrgus või meiliaadressi, soovitame testida, kas saate saata skannitud kujutist sihtkohta skannimisrežiimis. Valige avakuvalt **Skanni** > **Meil** või **Skanni** > **Võrgukaust/FTP**, valige sihtkoht ja alustage skannimist.

Seotud teave

- ➔ „Võrguühendus” lk 19
- ➔ „Serveri või jagatud kausta seadistamine” lk 41
- ➔ „Tingimustega vastuvõetud fakside salvestamise ja edasisaatmise funktsioonid” lk 162
- ➔ „Menüü Salvestamise/ Edastam sätted” lk 170

Sätete tegemine rämpsfaxide blokeerimiseks

Saate rämpsfakse blokeerida.

1. Valige printeri juhtpaneeli avakuval **Sätted**.
2. Valige **Üldsätted** > **Faksi sätted** > **Põhisätted** > **Faksi tagasilükkamine**.
3. Määrake rämpsfaxide blokeerimise tingimus.
Valige **Faksi tagasilükkamine** ja lubage järgmised suvandid.
 - Tagasilükatavate numbrite loend: blokeerib faksid, mis asuvad keelatud numbrite loendis.
 - Faksipäise tühik blokeeritud: blokeerib faksid, mille päiseteave on tühi.
 - Registreerimata kontaktid: blokeerib faksid, mida ei ole kontaktiloendisse lisatud.
4. Puudutage valikut , et minna tagasi ekraanile **Faksi tagasilükkamine**.
5. Kui kasutate funktsiooni **Tagasilükatavate numbrite loend**, valige **Redigeeri blokeeritud numbrite loend** ja seejärel redigeerige loendit.

Seotud teave

- ➔ „Menüü Põhisätted” lk 168

Sätted fakside saatmiseks ja vastuvõtmiseks arvutiga

Fakside saatmiseks ja vastuvõtmiseks klientarvutiga peab FAX Utility olema installitud arvutisse, mis on ühendatud võrgu või USB-kaabliga.

Arvutist fakside saatmise aktiveerimine

Määrake alljärgnevad sätted, kasutades rakendust Web Config.

1. Sisenege rakendusse Web Config, klõpsake vahekaardil **Fax** ja seejärel klõpsake suvanditel **Send Settings > Basic**.
2. Valige **PC to FAX Function** suvandiks **Use**.
Märkus.
PC to FAX Function vaikesätte väärtus on *Use*. Mistahes arvutist fakside saatmise keelamiseks valige suvand **Do Not Use**.
3. Klõpsake nuppu **OK**.

Seotud teave

➔ „Menüü Saatmissätted” lk 169

Fakside vastuvõtmiseks Salvesta arvutisse sätte määramine

Te saate arvutis fakse vastu võtta utiliidiga FAX Utility. Installige klientarvutisse FAX Utility ja määrake vastav säte. Üksikasjalikuma teabe saamiseks lugege FAX Utility spikrist jaotist Basic Operations (kuvatakse peaaknas).

Printeri juhtpaneelil oleva allpool näidatud sätteüksuse suvandiks on määratud **Jah** ja vastuvõetud fakse saab salvestada arvutisse.

Sätted > Üldsätted > Faksi sätted > Vastuvõtmise sätted > Salvestamise/ Edastam sätted > Tingimusteta salvestamine/edastamine > Salvesta arvutisse

Seotud teave

➔ „Menüü Salvestamise/ Edastam sätted” lk 170

Vastuvõetud fakside printeriga printimiseks Salvesta arvutisse sätte määramine

Selle sättega saate printida printeriga vastuvõetud fakse ja neid ka arvutisse salvestada.

1. Valige printeri juhtpaneeli avakuval **Sätted**.
2. Valige **Üldsätted > Faksi sätted > Vastuvõtmise sätted**.
3. Valige **Salvestamise/ Edastam sätted > Tingimusteta salvestamine/edastamine > Salvesta arvutisse > Jah ja prindi**.

Faksi sätted

Seotud teave

➔ „Menüü Salvestamise/ Edastam sätted” lk 170

Fakside mittevastuvõtmiseks Salvesta arvutisse sätte määramine

Selleks, et seadistada printer vastuvõetud fakse arvutisse mitte salvestama, muutke printeris sätteid.

Märkus.

Sätteid saate muuta ka utiliidiga FAX Utility. Kui printeris on aga fakse, mida ei ole arvutisse salvestatud, siis see funktsioon ei tööta.

1. Valige printeri juhtpaneeli avakuval **Sätted**.
2. Valige **Üldsätted > Faksi sätted > Vastuvõtmise sätted**.
3. Valige **Salvestamise/ Edastam sätted > Tingimusteta salvestamine/edastamine > Salvesta arvutisse > Ei**.

Seotud teave

➔ „Menüü Salvestamise/ Edastam sätted” lk 170

Menüüsuvandid režiimis Faksi sätted

Selle menüü kuvamiseks valige printeri juhtpaneelilt **Sätted > Üldsätted > Faksi sätted**.

Märkus.

- Lisaks saate rakendusele Faksi sätted ligi pääseda tarkvarast Web Config. Klõpsake Web Config ekraanil kuvataval vahekaardil Fax.
- Kasutades rakendust Web Config **Faksi sätted** menüü kuvamiseks, võivad kasutajaliides ja asukoht võrreldes printeri juhtpaneeliga mõningal määral erineda.

Menüü Kasutaja sätted

See menüü asub printeri juhtpaneelil alljärgnevas kohas:

Sätted > Üldsätted > Faksi sätted > Kasutaja sätted

Märkus.

Seda menüüd ei saa kuvada Web Config ekraanil.

Üksus	Kirjeldus
Algne vahekaart	Valige vahekaart, mida soovite kuvada esimesena iga kord, kui puudutate faksi ülemisel ekraanil faksi.
Kiirtoimingu nupp	Registreerib kuni neli otseteed, mis võimaldab teile kiiret juurdepääsu menüüle, mida kasutate fakse saatel sageli. Otseteed asuvad menüüdes Faks > Sagedus ja Faks > Faksi sätted .

Menüü Põhisätted

See Menüü asub printeri juhtpaneelil alljärgnevas kohas:

Sätted > Üldsätted > Faksi sätted > Põhisätted

Märkus.

Ekraanilt Web Config leiate Menüü asukohast:

- Fax vahekaart > Line Settings
- Fax vahekaart > Send Settings > Basic
- Fax vahekaart > Receive Settings > Basic
- Fax vahekaart > Receive Settings > Fax Block Settings

Üksus	Kirjeldus
Faksi kiirus	Valige faksi saatmise kiirus. Soovitame valida sätte Aeglane(9600 bit/s) , kui faksi välismaale saatmisel/välismaalt saamisel või IP-telefoniteenuse (VoIP) kasutamisel esineb tihti sidetõrge.
ECM	Parandab automaatselt faksi saatmisel esinevad tõrked (tõrkeparanduse režiim), mille põhjuseks on enamasti telefoniliinide müra. Kui see funktsioon on keelatud, ei saa te värvilisi dokumente saata ega vastu võtta.
Valimistooni tuvastam.	Tuvastab enne valima hakkamist tooni. Kui printer on ühendatud kodukeskjaama või digitaaltelefoniliiniga, ei pruugi seade valima hakata. Sellisel juhul seadke Sideliini tüüp väärtuseks PBX . Kui see ei toimi, keelake funktsioon. Kuid selle funktsiooni keelamisel on võimalik, et faksinumbri esimene number kaob ära ja faks saadetakse valele numbrile.
Numbri valimise režiim	Valige selle telefonisüsteemi tüüp, millega olete printeri ühendanud. Kui sätteks on määratud Impulss , võite valimisrežiimi ajutiselt impulssvalimisest toonivalimisest muuta, vajutades nuppu * (sisestatakse „T“), sisestades samal ajal faksiseadme ülemisel avakuval numbreid. Seda sätet ei pruugita olenevalt piirkonnast või riigist kuvada.
Sideliini tüüp	Valige liini tüüp, millega olete printeri ühendanud. Printeri kasutamiseks keskkonnas, kus on kasutusel laiendid ja välisliini jaoks välissuunakoodid, nagu 0 ja 9; et kasutada välisliini, valige sätte PBX ja registreerige pääsukood. Kui olete pääsukoodi registreerinud, sisestage pääsukoodi asemel märk # (numbriosund), kui saadate faksi välisele numbrile. Keskkonna jaoks, kus on kasutusel DSL-modem või terminaliadapter, on samuti soovitatav kasutada sätet PBX . Te ei saa saata fakse loendis Kontaktid olevatele adressaatidele sellise välissuunakoodiga nagu 0 või 9. Kui olete lisanud adressaate loendisse Kontaktid , kasutades sellist välissuunakoodi nagu 0 või 9, määrake suvandi Pääsukood sätteks Ära kasuta . Vastasel juhul peate muutma koodi loendis Kontaktid sümboliks „#“.
Päis	Sisestage saatja nimi ja faksinumber. Need trükitakse saadetavate fakside päisesse. <input type="checkbox"/> Teie telefoninumber: Te võite sisestada kuni 20 tärki, kasutades nuppe 0–9 + või tühikut. Rakenduse Web Config jaoks saate sisestada kuni 30 tärki. <input type="checkbox"/> Faksi päis: Vajadusel võite registreerida kuni 21 saatja nime. Iga saatja nime puhul võite sisestada kuni 40 tärki. Rakendus Web Config puhul sisestage päis vormingus Unicode (UTF-8).
Vastuvõturrežiim	Valige vastuvõturrežiim. Täpsemate andmete kohta lugege allpool olevat seotud teabe osa.
DRD	Kui olete telefonifirmalt eristuva helina teenuse tellinud, valige sissetulevate fakside jaoks kasutatav helin. Paljude telefonifirmade pakutav eristuva helina teenus (teenuse nimi olenevalt ettevõttest) võimaldab teil ühel telefoniliinil mitut telefoninumbrit kasutada. Igale numbrile määratakse erinev helin. Võite kasutada üht numbrit häälkõnede ja teist faksikõnede jaoks. Olenevalt piirkonnast võib selleks sätteks olla Sees või Välj.

Faksi sätted

Üksus	Kirjeldus
Helinaid vastamiseni	Valige helinate arv, mille järel printer automaatselt faksi vastu võtab.
Kaugvastuvõtt	<input type="checkbox"/> Kaugvastuvõtt: Kui vastate sissetulevale faksikõnele printeriga ühendatud telefonist, võite alustada faksi vastuvõtmist, sisestades telefoni teel koodi. <input type="checkbox"/> Käivituskood: Määrake funktsioonile Kaugvastuvõtt käivituskood. Sisestage kaks tärki (0–9, *, #).
Faksi tagasilükkamine	<input type="checkbox"/> Faksi tagasilükkamine: Valige suvandid rämpsfaaside vastuvõtmise blokeerimiseks. <ul style="list-style-type: none"> <input type="checkbox"/> Tagasilükatavate numbrite loend: Kui teise osapoole telefoninumber on blokeeritud numbrite loendis, määrake, kas blokeerida sissetulevad faksid. <input type="checkbox"/> Faksipäise tühik blokeeritud: Kui teise osapoole telefoninumber on blokeeritud, määrake, kas blokeerida faksid vastuvõtmine. <input type="checkbox"/> Registreerimata kontaktid: Kui teise osapoole telefoninumber ei ole kontaktide hulgas, määrake, kas blokeerida faksid vastuvõtmine. <input type="checkbox"/> Redigeeri blokeeritud numbrite loend: Saate registreerida kuni 30 faksinumbrit, millelt tulevaid fakse ja kõnesid ei võeta vastu. Sisestage kuni 20 tärki, kasutades tärke 0–9, *, # või tühikut.
Vastuvõetava paberi suurus	Valige maksimaalse suurusega paberiformaat faksidele, mida printer saab vastu võtta.

Seotud teave

- ➔ „Printeri ettevalmistamine faksid saamiseks ja vastuvõtmiseks (rakendusega Faksisätete viisard)” lk 153
- ➔ „Režiimi Vastuvõturežiim seadistamine” lk 155
- ➔ „Ainult ühendatud telefoni abil faksid vastuvõtmise sätete määramine (Kaugvastuvõtt)” lk 157
- ➔ „Sätete tegemine rämpsfaaside blokeerimiseks” lk 165

Menüü Saatmissätted

See menüü asub printeri juhtpaneelil alljärgnevas kohas:

Sätted > Üldsätted > Faksi sätted > Saatmissätted

Märkus.

Ekraanilt *Web Config* leiate menüü asukohast:

Fax vahekaart > *Send Settings* > *Basic*

Üksus	Kirjeldus
Automaatne pööramine	A4-formaadis originaal, mis on asetatud ADF-i või skanneri klaasile nii, et selle pikk külg jääb vasakule, saadetakse A3-formaadis faksina. Lubage see skannitud kujutise pööramiseks, et seda A4-formaadis saata.
Kiire saatmine mälust	Kiirmälust saatmise funktsioon alustab faksi saatmist, kui printer lõpetab esimese lehe skannimise. Kui te ei luba seda funktsiooni, alustab printer saatmist pärast kõigi skannitud kujutiste salvestamist mällu. Kui kasutate seda funktsiooni, saate toimingut kiirendada, sest skannimine ja saatmine viiakse läbi paralleelselt.

Faksi sätted

Üksus	Kirjeldus
Hulgisaatmine	Kui samale adressaadile tuleb mitu faksi saata, rühmitab see faksid ja saadab need korraga. Korraga võib saata kuni viis dokumenti (kokku kuni 100 lehekülge). See aitab teil ülekandekuludelt kokku hoida, vähendades ühenduskordade arvu.
Automaatsete kordusvalimiste arv	Valige, mitu korda printer automaatselt uuesti helistab, kui faksinumber on hõivatud või esineb probleeme.
Automaatse kordusvalimise intervall	Valige aeg, mille möödudes printer automaatselt uuesti helistab, kui faksinumber on hõivatud või esineb probleeme.
Salvesta tõrke andmed	Salvestab dokumendid, mida ei õnnestunud printeri mällu saata. Saate dokumendid Töö olek kaudu uuesti saata.
PC to FAX Function	Seda üksust kuvatakse ainult rakenduse Web Config ekraanil. Võimaldab saata fakse klientarvutiga.

Seotud teave

➔ „Arvutist fakside saatmise aktiveerimine” lk 166

Vastuvõtmise sätted menüü

Seotud teave

➔ „Menüü Salvestamise/ Edastam sätted” lk 170

➔ „Menüü Printimissätted” lk 173

Menüü Salvestamise/ Edastam sätted

See menüü asub printeri juhtpaneelil alljärgnevas kohas:

Sätted > Üldsätted > Faksi sätted > Vastuvõtmise sätted > Salvestamise/ Edastam sätted

Tingimusteta salvestamine/edastamine

Märkus.

Ekraanilt *Web Config* leiate menüü asukohast:

Fax vahekaart > *Receive Settings* > *Fax Output*

Te saate määrata salvestamise ja edasisaatmise sihtkohti sisendkausta Sisendkaust, arvutisse, välisele mäluseadmele, meiliaadressidele, jagatud kaustadesse ja teistesse faksiseadmetesse. Saate korraga kasutada mitut valikut. Kui valite printeri juhtpaneelil kõigi kirjete sätteks **Välj.**, määratakse printer vastuvõetud fakse printima.

Faksi sätted

Üksus	Kirjeldus
Salvesta sisendkausta	<p>Salvestab vastuvõetud faksid printeri sisendkausta Sisendkaust. Salvestada on võimalik kuni 200 dokumenti. Arvestage, et 200 dokumendi salvestamine ei pruugi alati olla võimalik, kuna see oleneb kasutustingimustest, näiteks salvestatud dokumentide failimahust ja mitme fakside salvestamise funktsiooni samaaegsest kasutamisest.</p> <p>Ehkki vastuvõetud fakse ei prindita automaatselt, saate neid vaadata printeri ekraanilt ja printida ainult need, mida vajate. Kui aga teete valiku Jah ja prindi muus üksuses, nagu Salvesta arvutisse suvandis Tingimusteta salvestamine/edastamine, printitakse vastuvõetud faksid automaatselt.</p>
Salvesta arvutisse	Salvestab vastuvõetud faksid printeriga ühendatud arvutisse PDF-failidena. Saate selleks sätteks valida Jah , kasutades ainult rakendust FAX Utility. Installige FAX Utility eelnevalt arvutisse. Pärast sätte Jah valimist saate selle muuta sätteks Jah ja prindi .
Salvesta mäluseadmesse	<p>Salvestab vastuvõetud faksid printeriga ühendatud välisele mäluseadmele PDF-failidena. Valikuga Jah ja prindi printitakse vastuvõetud fakse samal ajal, kui neid salvestatakse mäluseadmele.</p> <p>Vastu võetud dokumendid salvestatakse ajutiselt printeri mälus enne seda, kui need salvestatakse printeriga ühendatud seadme mälus. Kuna mälu täitumise tõrge keelab fakside saatmise ja vastuvõtmise, siis tuleb mäluseade printeriga ühendatuna hoida.</p>
Saada edasi	<p>Saadab vastuvõetud faksid edasi teise faksiseadmesse või PDF-failidena võrgus olemasolevasse jagatud kausta või meiliaadressile. Edastatud faksid kustutatakse printerist. Valikuga Jah ja prindi printitakse vastuvõetud fakse samal ajal, kui neid edastatakse. Esmalt lisage edastussihtkohad kontaktloendis. Meiliaadressile edastamiseks peate konfigureerima meiliserveri sätteid.</p> <p><input type="checkbox"/> Sihtkoht: Saate valida edasisaatmise sihtkohti eelnevalt lisatud kontaktloendist.</p> <p>Kui olete valinud edasisaatmise sihtkohaks jagatud kausta võrgus või meiliaadressi, soovitage testida, kas saate saata skannitud kujutist sihtkohta skannimisrežiimis. Valige avakuvalt Skanni > Meil või Skanni > Võrgukaust/FTP, valige sihtkoht ja alustage seejärel skannimist.</p> <p><input type="checkbox"/> Valikud, kui edastamine nurjus: Saate valida, kas printida faks, mille saatmine ebaõnnestus, või salvestada see kausta Sisendkaust.</p> <p>Kui Sisendkaust on täis, on fakside vastuvõtmine keelatud. Te peaksite need dokumendid pärast kontrollimist sisendkaustast kustutama. Dokumentide arv, mille edasisaatmine on nurjunud, on kuvatud avakuval ikoonil  lisaks teistele töötlemata töödele.</p>
Meiliteatiseid	<p>Saadab meiliteatise, kui teie poolt allpool valitud protseduur on lõpetatud. Saate korraga kasutada mitut allpool toodud valikut.</p> <p><input type="checkbox"/> Saaja: Määrake toimingu lõpetamise teatise sihtkoht.</p> <p><input type="checkbox"/> Teavita vastuvõtmise lõpetamisel: Saadab teatise, kui faksi vastuvõtmine on lõpetatud.</p> <p><input type="checkbox"/> Teavita printimise lõpetamisel: Saadab teatise, kui faksi printimine on lõpetatud.</p> <p><input type="checkbox"/> Salv. lõpetamishoiatus: Saadab teatise, kui faksi salvestamine mäluseadmele on lõpetatud.</p> <p><input type="checkbox"/> Teavita edastamise lõpetamisel: Saadab teatise, kui faksi edasisaatmine on lõpetatud.</p>

Tingim. salvest./edast.**Märkus.**

Ekraanilt *Web Config* leiate menüü asukohast:

Fax vahekaart > **Receive Settings** > **Conditions Output Settings**

Te saate määrata salvestamise ja/või edasisaatmise sihtkohti sisendkausta Sisendkaust, konfidentsiaalsetesse kastidesse, välisele mäluseadmele, meiliaadressidele, jagatud kaustadesse ja teise faksiseadmesse.

Faksi sätted

Tingimuste lubamise ja keelamise vahel vahetamiseks puudutage kastis ükskõik millist kohta peale ikooni .

Üksus	Kirjeldus
Nimi	Sisestage tingimuse nimi.
Tingimus(ed)	<p>Valige tingimused ja määrake sätted.</p> <ul style="list-style-type: none"> <input type="checkbox"/> Saatja Faksinumber sobib: Saatja faksinumber on vastavuses, siis vastuvõetud faks salvestatakse ja saadetakse edasi. <input type="checkbox"/> Alamaadressi (SUB) täpne vastavus: Alamaadress (SUB) on täpses vastavuses, siis vastuvõetud faks salvestatakse ja saadetakse edasi. <input type="checkbox"/> Parooli (SID) täpne vastavus: Parool (SID) on täpses vastavuses, siis vastuvõetud faks salvestatakse ja saadetakse edasi. <input type="checkbox"/> Vastuvõtmise aeg: Salvestab ja saadab edasi faksi, mis on vastu võetud määratud ajavahemiku jooksul.
Salv./Edast. Sihtkoht	<p>Valige sihtkoht tingimustele vastavate vastuvõetud dokumentide salvestamiseks ja edasisaatmiseks. Saate korraga kasutada mitut allpool toodud valikut.</p> <ul style="list-style-type: none"> <input type="checkbox"/> Salvesta faksiboksi: Salvestab vastuvõetud faksid printeri kausta Sisendkaust või konfidentsiaalsesse kasti. Kokku saate salvestada kuni 200 dokumenti. Arvestage, et 200 dokumendi salvestamine ei pruugi alati olla võimalik, kuna see oleneb kasutustingimustest, näiteks salvestatud dokumentide failimahust ja mitme fakside salvestamise funktsiooni samaaegsest kasutamisest. <input type="checkbox"/> Salvesta mäluseadmesse: Salvestab vastuvõetud faksid printeriga ühendatud välisele mäluseadmele PDF-failidena. Vastu võetud dokumendid salvestatakse ajutiselt printeri mälus enne seda, kui need salvestatakse printeriga ühendatud seadme mälus. Kuna mälu täitumise tõrge keelab fakside saatmise ja vastuvõtmise, siis tuleb mäluseade printeriga ühendatuna hoida. <input type="checkbox"/> Saada edasi: Saadab vastuvõetud faksid edasi teise faksiseadmesse või PDF-failidena võrgus olevasse jagatud kausta või meiliaadressile. Edastatud faksid kustutatakse printerist. Esmalt lisage edastussihtkoht kontaktiloendisse. Meiliaadressi edasisaatmiseks peate määrama ka meiliserveri sätted. <input type="checkbox"/> Sihtkoht: Saate valida edasisaatmise sihtkoha eelnevalt lisatud kontaktiloendist. Kui olete valinud edasisaatmise sihtkohaks jagatud kausta võrgus või meiliaadressi, soovitage testida, kas saate saata skannitud kujutist sihtkohta skannimisrežiimis. Valige avakuvalt Skanni > Meil või Skanni > Võrgukaust/FTP, valige sihtkoht ja alustage seejärel skannimist. <input type="checkbox"/> Valikud, kui edastamine nurjus: Saate valida, kas printida faks, mille saatmine ebaõnnestus, või salvestada see kausta Sisendkaust. <input type="checkbox"/> Prindi: Prindib vastuvõetud faksid.
Meiliteatiseid	<p>Saadab meiliteatise, kui teie poolt allpool valitud protseduur on lõpetatud. Saate korraga kasutada mitut allpool toodud valikut.</p> <ul style="list-style-type: none"> <input type="checkbox"/> Saaja: Määrake toiminguga lõpetamise teatise sihtkoht. <input type="checkbox"/> Teavita vastuvõtmise lõpetamisel: Saadab teatise, kui faksi vastuvõtmine on lõpetatud. <input type="checkbox"/> Teavita printimise lõpetamisel: Saadab teatise, kui faksi printimine on lõpetatud. <input type="checkbox"/> Salv. lõpetamishoiatus: Saadab teatise, kui faksi salvestamine mäluseadmele on lõpetatud. <input type="checkbox"/> Teavita edastamise lõpetamisel: Saadab teatise, kui faksi edasisaatmine on lõpetatud.

Faksi sätted

Üksus	Kirjeldus
Ülekandearuanne	Prindib pärast vastuvõetud faksi salvestamist või edastamist automaatselt saatmisaruande. Valikuga Prindi tõrke korral prinditakse aruanne ainult siis, kui vastuvõetud faksi salvestamise või edastamise ajal esineb tõrge.

Tavasätted

Märkus.

Ekraanilt *Web Config* leiate menüü asukohast:

- Fax vahekaart* > *Receive Settings* > *Inbox*
- Fax vahekaart* > *Receive Settings* > *Fax Output*

Üksus	Kirjeldus
Sisendkausta sätted	<ul style="list-style-type: none"> <input type="checkbox"/> Valikud, kui mälu on täis: Saate valida vastuvõetud faksi printimise või selle vastuvõtmisest keeldumise, kui kausta Sisendkaust mälu on täis. <input type="checkbox"/> Sisendkausta parooli sätted: Parool kaitseb kausta Sisendkaust, et seada kasutajatele vastuvõetud fakside vaatamise piirang. Valige parooli muutmiseks Muuda ja seejärel Lähtesta, et parooli kaitse tühistada. Parooli muutmiseks või lähtestamiseks on tarvis praegust parooli. Parooli ei saa määrata, kui suvandi Valikud, kui mälu on täis säte on Võta faksid vastu ja prindi.
Edastamise sätted	Saate valida meiliteema meiliaadressile edastamise jaoks.

 (Menüü)
Märkus.

Loendit ei saa printida ekraanilt *Web Config*.

Üksus	Kirjeldus
Prindi ting salvest/ edastamise loend	Prindib loendi Tingim salvest/ edastamise loend.

Seotud teave

- ➔ „Ilma tingimusteta vastuvõetud fakside salvestamise ja edasisaatmise funktsioonid” lk 159
- ➔ „Vastuvõetud fakside salvestamise ja edasisaatmise seadistamine (Tingimusteta salvestamine/edastamine)” lk 160
- ➔ „Tingimustega vastuvõetud fakside salvestamise ja edasisaatmise funktsioonid” lk 162
- ➔ „Vastuvõetud fakside salvestamise ja edasisaatmise seadistamine (Tingim. salvest./edast.)” lk 162

Menüü Printimissätted

Leiate menüü printeri juhtpaneelilt asukohast:

Sätted > Üldsätted > Faksi sätted > Vastuvõtmise sätted > Printimissätted

Faksi sätted

Märkus.

Ekraanilt *Web Config* leiate menüü asukohast:

Fax vahekaart > *Receive Settings* > *Fax Output*

Üksus	Kirjeldus
Automaatne vähendamine	Prindib vastuvõetud faksid nii, et suured dokumendid tehakse väiksemaks, paberillika suurusele sobivaks. Vähendamine ei pruugi olenevalt vastuvõetud andmetest alati võimalik olla. Kui see funktsioon on välja lülitatud, prinditakse suured dokumendid originaalformaadis mitmele lehele või seade väljastab tühja lisalehe.
Lehe tükeldamise sätted	Prindib vastuvõetud faksid nii, et leht jagatakse mitmeks, kui vastuvõetud dokument on suurem kui printerisse laaditud paber.
Toimub printimine	Määrake prindisätteid, kui vastuvõetud faksi dokumendi formaat on suurem kui printerisse laaditud paber. Valik Sees (Tükelda lehtedele) jagab vastuvõetud dokumendi printimiseks pikisuunas osadeks. Valik Sees (Vähenda mahutamiseks) vähendab printimiseks miinimumini 50%.
Automaatne pööramine	Pöörab vastuvõetud faksid horisontaalpaigutuses formaati A5 (B5, A4 või Letter), et neid saaks printida paberiformaadile A5 (B5, A4 või Letter). Seda sätet rakendatakse siis, kui fakside printimiseks kasutatava vähemalt ühe paberillika paberiformaadi säte on A5 (B5, A4 või Letter). Valiku Välj. eeldatakse, et faksid, mis on vastu võetud horisontaalpaigutuses formaadis A5 (B5, A4 või Letter), mis on sama lai kui vertikaalpaigutuses formaat A4 (B4, A3 või Tabloid), on formaadis A4 (B4, A3 või Tabloid), ning need prinditakse selles formaadis. Kontrollige fakside printimise paberillika sätteid ja paberillicate paberiformaadi sätteid menüüdest asukohas: Sätted > Üldsätted > Printeri sätted > Paberilähte sätted. <input type="checkbox"/> Sätete automaatne valimine <input type="checkbox"/> Paberi säte > Paberi formaat
Lisa vastuvõtja andmed	Prindib vastuvõetud faksi vastuvõtmise teabe, isegi kui saatja päise teavet ei määra. Vastuvõtmise teabes sisalduvad vastuvõtmise kuupäev ja kellaaeg, saatja ID, vastuvõtmise ID (nt „#001“) ja lehekülje number (nt „P1“). Kui Lehe tükeldamise sätted on lubatud, lisatakse ka jagatud lehekülje number.
2-poolne	Prindib mitu vastuvõetud faksi lehekülge paberi mõlemale poolele.
Printimise käivitamise ajastus	Valige suvandid vastuvõetud fakside printimise alustamiseks. <input type="checkbox"/> Kõik lehed vastu võetud: printimine algab pärast kõigi lehekülgede vastuvõtmist. See, kas printimist alustatakse esimesest või viimasest leheküljest oleneb suvandi Sortimisreeglid sättest. Lugege suvandi Sortimisreeglid selgitust. <input type="checkbox"/> Esimene leht vastu võetud: alustab printimist, kui esimene lehekülg on vastu võetud, ja seejärel prindib lehekülgede vastuvõtmise järjekorras. Kui printer ei saa alustada printimist (näiteks siis, kui see prindib muid töid), alustab printer vastuvõetud lehekülgede printimist paketina, kui see on saadaval.
Sortimisreeglid	Kuna esimene lehekülg prinditakse viimasena (väljastatud kõige peale), on prinditud dokumendid vinnastatud õiges leheküljejärjestuses. Kui printeri mälu hakkab täis saama, ei pruugi see funktsioon olla kasutatav.

Faksi sätted

Üksus	Kirjeldus
Printimise edasilükkamise aeg	<input type="checkbox"/> Printimise edasilükkamise aeg: printer salvestab määratud ajaks vastuvõetud dokumendid printeri mällu ilma neid printimata. Funktsiooni võib kasutada selleks, et öösel printimise korral müra vähendada või teie äraolekul vastu võetud konfidentsiaalseid dokumente varjata. Veenduge enne selle funktsiooni kasutamist, et mälus on piisavalt ruumi. Saate isegi enne taaskäivitusaega vastuvõetud dokumente avakuval valikust Töö olek ükshaaval kontrollida ja printida. <input type="checkbox"/> Kellaeg peatamiseks: lõpetab dokumentide printimise. <input type="checkbox"/> Taaskäivitamise aeg: taaskäivitab dokumentide printimise automaatselt.
Vaikne režiim	Vähendab müra, mida printer tekitab fakside printimisel, aga printimiskiirus võib väheneda.

Seotud teave

➔ „Fakside vastuvõtmiseks Printimissätted määramine” lk 158

Aruande sätted menüü

See menüü asub printeri juhtpaneelil alljärgnevas kohas:

Sätted > Üldsätted > Faksi sätted > Aruande sätted

Märkus.

Rakenduse Web Config ekraanil on alljärgnev menüü:

Fax vahekaart > Report Settings

Üksus	Kirjeldus
Edasisaatmise aruanne	Prindib pärast vastuvõetud faksidokumendi edasisaatmist aruande. Valige Prindi , et printida iga kord, kui dokumenti saadetakse edasi.
Varunduse tõrkearuanne	Prindib aruande, kui esineb varundamise tõrge faksi edasisaatmisel sihtkohta Varunduse sihtkoht . Sihtkohta saate määrata suvandis Faks > Faksi sätted > Varundus . Pöörake tähelepanu asjaolule, et varundamise funktsioon on saadaval siis, kui: <ul style="list-style-type: none"> <input type="checkbox"/> saadate ühevärvilist faksi <input type="checkbox"/> saadate faksi funktsiooniga Saada faks hiljem <input type="checkbox"/> saadate faksi funktsiooniga Hulgisaatmine <input type="checkbox"/> saadate faksi funktsiooniga Salv. faksiand.
Faksilogi automaatne printimine	Prindib automaatselt faksilogi. Valige suvand Sees(30 järel) , et printida logi iga kord, kui 30 faksitööd on lõpule viidud. Valige suvand Sees(Aeg) , et printida logi määratud kellaajal. Kui faksitööde arv ületab 30, prinditakse logi siiski enne määratud aega.
Manusta pilt aruandele	Prindib aruande Ülekandearuanne koos saadetud dokumendi esilehe pildiga. Valige suvand Sees (suur pilt) , et printida lehe ülemine osa seda vähendamata. Valige suvand Sees (väike pilt) , et printida kogu leht, vähendades seda nii, et see mahub aruandele.
Aruande vorming	Valib faksiaruannete jaoks vormingu suvandi Faks > Veel vahekaardilt > Faksiaruanne , mis ei ole Protokolli jälitamine . Printimiseks koos tõrkekoodidega valige Üksikasjalik .
Väljastusmeetod	Valige faksiaruannete väljastamise meetod, näiteks Salvesta mäluseadmesse . Valides Saada edasi , valige kontaktide hulgast Sihtkoht .

Turvasätted Menüü

Leiate selle menüü printeri juhtpaneelil asukohast:

Sätted > Üldsätted > Faksi sätted > Turvasätted

Märkus.

Ekraanil *Web Config* leiate alljärgnevad menüüid:

Fax sakk > *Security Settings*

Üksus	Kirjeldus
Otsevalimise piirangud	Valik Sees keelab adressaadi faksinumbrite käsitsi sisestamise, võimaldades operaatoril valida adressaate ainult kontaktiloendist või saadetud fakside ajaloost. Valik Sisestage kaks korda nõuab, et kasutaja sisestaks faksinumbri uuesti, kui see sisestati käsitsi. Valik Välj. lubab adressaadi faksinumbreid käsitsi sisestada.
Kinnita aadresside loend	Valik Sees kuvab enne faksi saatmist adressaadi kinnituskuva.
Varunda automaatkustutuse andmed	Valik Sees kustutab automaatselt varukoopiad, kui dokumentide saatmine või vastuvõtmine on edukalt lõpetatud ja varukoopiaid pole enam vaja. Valige Välj. , et olla valmis ootamatuks toitekatkestuseks elektri kadumise või talitlushäire korral, saadetud ja vastuvõetud dokumendid salvestatakse ajutiselt seadme mällu.
Kustuta varundatud andmed	Kustutab kõik varukoopiad, mis on ajutiselt printeri mällu salvestatud. Käivitage see funktsioon enne, kui printeri kellelegi annate või seadme kõrvaldate. Seda menüüd rakenduse <i>Web Config</i> ekraanil ei kuvata.

Kontrollige faksiühendust

Leiate selle menüü printeri juhtpaneelil asukohast:

Sätted > Üldsätted > Faksi sätted > Kontrollige faksiühendust

Märkus.

Seda menüüd ei saa kuvada rakenduse *Web Config* ekraanil.

Valikuga **Kontrollige faksiühendust** kontrollitakse, kas printer on ühendatud telefoniliiniga ja on faksi edastuseks valmis. Saate kontrolli tulemuse printida A4-suuruses paberile.

Faksisätete viisard

Leiate selle menüü printeri juhtpaneelil asukohast:

Sätted > Üldsätted > Faksi sätted > Faksisätete viisard

Märkus.

Seda menüüd ei saa kuvada rakenduse *Web Config* ekraanil.

Valikuga **Faksisätete viisard** määratakse faksi põhisätted. Järgige ekraanil kuvatud juhiseid.

Seotud teave

➔ „Printeri ettevalmistamine fakside saatmiseks ja vastuvõtmiseks (rakendusega Faksisätete viisard)” lk 153

Probleemide lahendamine

Probleemid fakside saatmise ja vastuvõtuga



Seotud teave

- ➔ „Fakse ei saa saata või vastu võtta” lk 177
- ➔ „Faksi ei saa saata” lk 178
- ➔ „Fakse ei saa määratud adressaadile saata” lk 179
- ➔ „Faksi ei saa saata määratud ajal” lk 179
- ➔ „Faksi ei saa vastu võtta” lk 179
- ➔ „Vastuvõetud fakse ei saa salvestada mäluseadmele” lk 180
- ➔ „Ilmneb mälu täissaamise tõrge” lk 180
- ➔ „Saadetud faksi kvaliteet on halb” lk 181
- ➔ „Vastuvõetud faksi kvaliteet on halb” lk 181
- ➔ „Vastuvõetud fakse ei prindita välja” lk 182
- ➔ „Lehed on tühjad või prinditakse vastuvõetud fakside teisele lehele ainult väike kogus teksti” lk 182

Fakse ei saa saata või vastu võtta

- Kasutage juhtpaneelil olevat suvandit **Kontrollige faksiühendust**, et automaatne faksiühenduse kontroll käivitada. Proovige aruandes trükitud lahendusi.
- Vaadake nurjunud faksitöö jaoks kuvatud tõrkekoodi ning proovige tõrkekoodide loendis kirjeldatud lahendusi.
- Kontrollige sätet **Sideliini tüüp**. Sätte **PBX** määramine võib probleemi lahendada. Kui telefonisüsteem nõuab välisliini jaoks välissuunakoodi, registreerige printeris suunakood ja sisestage faksi saatmisel faksinumbri algusesse märk # (numbriosund).
- Sidetõrke ilmnmisel muutke juhtpaneelil sätte **Faksi kiirus** väärtuseks **Aeglane(9600 bit/s)**.
- Veenduge, et telefonikontakt töötab, ühendades sellega telefoni ja proovides seda. Kui te ei saa kõnesid teha ega vastu võtta, võtke ühendust oma sideettevõttega.
- DSL-telefoniliini ühendamiseks tuleb kasutada sisseehitatud DSL-filtriga DSL-modemit või installida liinile eraldi DSL-filter. Võtke ühendust DSL-i pakkujaga.
- Kui loote ühenduse DSL-telefoniliini kaudu, ühendage printer otse telefonikontakti, et kontrollida, kas printer saab faksi saata. Kui see toimib, võib probleemi põhjuseks olla DSL-filter. Võtke ühendust DSL-i pakkujaga.
- Lubage juhtpaneelil säte **ECM**. Kui **ECM** on välja lülitatud, ei saa värvilisi fakse saata ega vastu võtta.
- Arvutiga faksi saatmiseks või vastuvõtmiseks veenduge, et printer on ühendatud USB-kaabliga või võrgu kaudu ning arvutisse on installitud PC-FAX draiver. PC-FAX draiver installitakse koos utiliidiga FAX Utility.

Faksi sätted

- Windowsis veenduge, et printerit (faksiseadet) kuvatakse loendites **Seadmed ja printerid, Printer** või **Printerid ja muu riistvara**. Printeri (faksiseadme) nimetus on EPSON XXXXX (FAX). Kui printerit (faksiseadet) ei kuvata, siis desinstallige FAX Utility ja seejärel installige see uuesti. Loenditele **Seadmed ja printerid, Printer** või **Printerid ja muu riistvara** juurde pääsemiseks tehke järgmist.
 - Windows 10/Windows Server 2016
Klõpsake nuppu Start ja valige **Windows süsteem > Juhtpaneel > Kuva seadmed ja printerid** jaotisest **Riistvara ja heli**.
 - Windows 8.1/Windows 8
Valige jaotisest **Riistvara ja heli** või **Riistvara** suvandid **Töölaud > Sätted > Juhtpaneel > Kuva seadmed ja printerid**.
 - Windows 7
Klõpsake nuppu Start ja valige suvandid **Juhtpaneel > Kuva seadmed ja printerid** jaotisest **Riistvara ja heli** või **Riistvara**.
 - Windows Vista
Klõpsake nuppu Start ja valige **Riistvara ja heli** alt **Juhtpaneel > Printerid**.
 - Windows XP
Klõpsake Start ja valige **Sätted > Juhtpaneel > Printerid ja riistvara > Printerid ja faksid**.
- Mac OS-is kontrollige järgmist.
 - Valige **Süsteemi eelistused** menüüst  > **Printerid ja skannerid** (või **Printimine ja skannimine, Printimine ja faksimine**) ja seejärel veenduge, et printer (faks) oleks kuvatud. Printeri (faksi) nimetus on „FAX XXXX (USB)“ või „FAX XXXX (IP)“. Kui printerit (faksi) ei kuvata, siis klõpsake [+] ja registreerige seejärel printer (faks).
 - Valige **Süsteemi eelistused** menüüst  > **Printerid ja skannerid** (või **Printimine ja skannimine, Printimine ja faksimine**) ja seejärel topeltklõpsake printerit (faksi). Kui printeri töö on peatatud, klõpsake **Jätka** (või **Jätka printeri tööd**).

Seotud teave

- ➔ [„Olekumenüüs kuvatav tõrkekood” lk 105](#)
- ➔ [„Printeri ühendamine telefoniliiniga” lk 151](#)
- ➔ [„Menüü Põhisätted” lk 168](#)
- ➔ [„Kontrollige faksiühendust” lk 176](#)

Faksi ei saa saata

- Kui kasutaja funktsioonide piirang on lubatud, läheb printeri kasutamiseks vaja kasutajanime ja parooli. Kui te ei tea parooli, võtke ühendust administraatoriga.
- Kui kasutaja funktsioonide piirang on lubatud ja saadate arvutist faksi, teeb süsteem printeridraiveris määratud kasutajanime ja parooliga kasutaja autentimise. Kui te ei saa autentimistõrke tõttu faksi saata, võtke ühendust administraatoriga.
- Määrake väljaminevatele faksidele juhtpaneelil päise teave. Mõned faksiseadmed lükkavad päise teabeta sissetulevad faksid automaatselt tagasi.
- Kui olete helistaja ID blokeeritud, tühistage blokeering. Mõned telefonid või faksiseadmed lükkavad anonüümsed kõned automaatselt tagasi.

Faksi sätted



- Küsige adressaadilt, kas faksinumber on õige ja kas adressaadi faksiseade on faksi vastuvõtmiseks valmis.
- Kontrollige, kas olete kogemata saatnud faksi alamaadressi funktsiooni kasutades. Kui valite kontaktiloendist alamaadressiga adressaadi, võidakse faks saata alamaadressi funktsiooni kasutades.
- Kui saadate fakse alamaadressi funktsiooni kasutades, küsige adressaadilt, kas tema faksiseadmega saab võtta vastu alamaadressi funktsiooni kasutavaid fakse.
- Kui saadate fakse alamaadressi funktsiooni kasutades, kontrollige, kas alamaadress ja parool on õiged. Küsige adressaadilt üle, kas alamaadress ja parool kattuvad.

Seotud teave

- ➔ [„Menüü Põhisätted” lk 168](#)
- ➔ [„Fakse ei saa saata või vastu võtta” lk 177](#)

Fakse ei saa määratud adressaadile saata

Kui te ei saa tõrke tõttu konkreetsele adressaadile fakse saata, kontrollige järgmist.

- Kui adressaadi seade ei võta teie kõnet vastu 50 sekundi jooksul pärast seda, kui printer on numbri valinud, lõpeb kõne tõrkega. Valige number, kasutades funktsiooni  (**Hargil**) või ühendatud telefoni, et kontrollida, kui kaua faksitooti kuulmiseni aega läheb. Kui selleks kulub üle 50 sekundi, lisage faksi saatmiseks faksinumbri järele pause. Puudutage pausi sisestamiseks ikooni . Pausi märgina sisestatakse sidekriips. Üks paus kestab umbes kolm sekundit. Lisage vajadusel mitu pausi.
- Kui olete adressaadi kontaktiloendist valinud, veenduge, et registreeritud teave on õige. Kui teave on õige, valige kontaktiloendist adressaat, puudutage valikut **Redigeeri** ja muutke suvandi **Faksi kiirus** sätteks **Aeglane(9600 bit/s)**.

Seotud teave

- ➔ [„Kontaktide kasutamine” lk 63](#)
- ➔ [„Fakse ei saa saata või vastu võtta” lk 177](#)

Faksi ei saa saata määratud ajal

Määrake juhtpaneelil õige kuupäev ja kellaeg.

Seotud teave

- ➔ [„Kuupäeva ja kellaaja sünkroonimine ajaserveriga” lk 78](#)
- ➔ [„Menüüsuvandid suvandis Põhisätted menüüs Üldsätted” lk 135](#)

Faksi ei saa vastu võtta

- Kui olete tellinud kõne edasisaatmise teenuse, ei pruugi printer fakse vastu võtta. Võtke ühendust teenusepakkujaga.
- Kui te pole telefoni printeriga ühendanud, määrake juhtpaneelil sätte **Vastuvõtturežiim** väärtuseks **Auto**.

Faksi sätted

- Järgmiste tingimuste korral saab printeri mälu täis ja fakse ei saa vastu võtta. Otsige mälu täitumise tõrke kohta infot tõrkeotsingust.
 - Sisendkausta ja konfidentsiaalsesse kasti on kokku salvestatud 200 vastuvõetud dokumenti.
 - Printeri mälu on täis (100%).
- Kui võtate fakse vastu alamaadressi funktsiooni kasutades, kontrollige, kas alamaadress ja parool on õiged. Küsige saatjalt üle, kas alamaadress ja parool kattuvad.
- Kontrollige, kas saatja faksinumber on registreeritud loendis **Tagasilükatavate numbrite loend**. Sellesse loendisse lisatud numbritelt tulevad faksid blokeeritakse, kui **Tagasilükatavate numbrite loend** on suvandis **Faksi tagasilükkamine** lubatud.
- Kontrollige, kas saatja faksinumber on registreeritud kontaktiloendis. Selles loendis registreeritud numbritelt tulevad faksid blokeeritakse, kui **Registreerimata kontaktid** on suvandis **Faksi tagasilükkamine** lubatud.
- Küsige saatjalt, kas päise teave on tema faksiseadmes seadistatud. Ilma päise teabeta faksid blokeeritakse, kui **Fakspäise tühik blokeeritud** on suvandis **Faksi tagasilükkamine** lubatud.

Seotud teave

- ➔ [„Menüü Põhisätted” lk 168](#)
- ➔ [„Fakse ei saa saata või vastu võtta” lk 177](#)
- ➔ [„Ilmneb mälu täissaamise tõrge” lk 180](#)

Vastuvõetud fakse ei saa salvestada mäluseadmele

Kontrollige, kas mäluseade on ühendatud printeriga ja suvandi **Vastuvõtmise sätted** sätteid.

Seotud teave

- ➔ [„Vastuvõetud fakside salvestamise ja edasisaatmise sätete määramine” lk 159](#)
- ➔ [„Menüü Salvestamise/ Edastam sätted” lk 170](#)

Ilmneb mälu täissaamise tõrge

- Kui printerit on seadistatud salvestama vastuvõetud fakse sisendkausta või konfidentsiaalsesse kasti, kustutage loetud faksid sisendkaustast või konfidentsiaalsest kastist.
- Kui printerit on seadistatud nii, et see salvestab vastuvõetud faksid arvutisse, lülitage see arvuti, millesse faksid salvestatakse, sisse. Kui faksid on arvutisse salvestatud, kustutatakse need printeri mälust.
- Kui printerit on seadistatud nii, et see salvestab vastuvõetud faksid mäluseadmele, ühendage seade, millesse olete fakside salvestamiseks kausta loonud, printeriga. Kui faksid on seadmesse salvestatud, kustutatakse need printeri mälust. Veenduge, et seadmes on piisavalt vaba ruumi ja et see pole kirjutuskaitstud.
- Ehkki mälu on täis, saate saata faksi, kasutades ühte alljärgnevatest lahendustest.
 - Saatke faks funktsiooniga **Otsesaatmine**, kui saatate ühevärvilise faksi.
 - Saatke faks välisest telefoniseadmest valimise teel.
 - Saatke faks funktsiooniga  (**Hargil**).
 - Saatke faks, jagades originaalid kahte või enamasse ossa, et saata need mitmes partiis.

Faksi sätted

- Kui printer ei saa vastuvõetud faksi printeri tõrke (nt paberiummistus) tõttu välja printida, võib ilmnedä mälu täitumise tõrge. Lahendage printeriga tekkinud probleem ning võtke seejärel ühendust saatjaga ja paluge tal faks uuesti saata.

Seotud teave

- ➔ „Vastuvõetud fakside salvestamise ja edasisaatmise sätete määramine” lk 159
- ➔ „Menüü Salvestamise/ Edastam sätted” lk 170
- ➔ „Sätted fakside saatmiseks ja vastuvõtmiseks arvutiga” lk 166

Saadetud faksi kvaliteet on halb

- Puhastage skanneri klaas.
- Puhastage ADF.
- Muutke juhtpaneelil sätet **Originaali tüüp**. Kui originaalid sisaldavad nii teksti kui ka fotosid, valige suvand **Foto**.
- Muutke juhtpaneelil sätet **Tihedus**.
- Kui te ei ole kindel, millised on adressaadi faksiseadme võimalused, lubage funktsioon **Otsesaatmine** või valige **Peen** suvandi **Eraldusvõime** sätteks.
Kui valite ühevärvilise faksi puhul sätteks **Ülipeen** või **Ultrapeen** ning saadate faksi funktsiooni **Otsesaatmine** kasutamata, võib printer automaatselt resolutsiooni vähendada.
- Lubage juhtpaneelil säte **ECM**.

Seotud teave

- ➔ „Menüü Põhisätted” lk 168

Fakse saadetakse vales formaadis

- Kui kasutate faksi saatmisel skanneri klaasi, asetage originaal seadmesse nii, et originaali nurk on vastava märgiga õigesti joondatud. Valige juhtpaneelil originaali formaat.
- Puhastage skanneri klaasi ja dokumendikatet. Kui klaasil on tolmu või plekke, võib skannitav ala ka tolmule või plekkidele laieneda, muutes skannimiskoha valeks või pildid väikeseks.

Vastuvõetud faksi kvaliteet on halb

- Lubage juhtpaneelil säte **ECM**.
- Võtke saatjaga ühendust ja paluge tal saata faks kõrgema kvaliteediga saatmisrežiimis.
- Printige vastuvõetud faks uuesti välja. Valige suvand **Logi** menüüst **Töö olek**, et faks uuesti välja printida.

Seotud teave

- ➔ „Menüü Põhisätted” lk 168

Faksi sätted

Vastuvõetud fakse ei prindita välja

- Kui printeris on ilmnunud tõrge, näiteks on tekkinud paberiummistus, ei saa printer vastuvõetud fakse printida. Kontrollige printerit.
- Kui printer on seadistatud salvestama vastuvõetud fakse sisendkausta või konfidentsiaalsesse kasti, ei prindita vastuvõetud fakse automaatselt. Kontrollige suvandit **Vastuvõtmise sätted**.

Seotud teave

- ➔ „Vastuvõetud fakside salvestamise ja edasisaatmise sätete määramine” lk 159
- ➔ „Menüü Salvestamise/ Edastam sätted” lk 170

Lehed on tühjad või prinditakse vastuvõetud fakside teisele lehele ainult väike kogus teksti

Saate printida ühele lehele, kasutades funktsiooni **Kustuta prindandmed pärast tükeldamist** suvandis **Lehe tükeldamise sätted**.

Valige **Kustuta ülemine** või **Kustuta alumine** suvandis **Kustuta prindandmed pärast tükeldamist** ja reguleerige suvandi **Lävi** sätet. Läve suurendamine suurendab kustutatavat osa, kõrgem lävi annab suurema võimaluse ühele lehele printimiseks.

Seotud teave

- ➔ „Menüü Printimissätted” lk 173

Muud faksiprobleemid

Seotud teave

- ➔ „Ühendatud telefonile ei saa helistada” lk 182
- ➔ „Automaatvastaja ei saa häälkõnesid vastu võtta” lk 182

Ühendatud telefonile ei saa helistada

Ühendage telefon printeri pordiga EXT. ja võtke telefonitoru hargilt. Kui te telefonitorus tooni ei kuule, ühendage telefonikaabel õigesti.

Seotud teave

- ➔ „Telefoniseadme ühendamine printeriga” lk 152

Automaatvastaja ei saa häälkõnesid vastu võtta

Määrake juhtpaneelil printeri sätete **Helinaid vastamiseni** väärtuseks suurem arv kui automaatvastaja helinate oma.

Faksi sätted

Seotud teave

- ➔ [„Automaatvastaja kasutamise sätete määramine” lk 157](#)

Täpsemad turvasätted ettevõttele

Selles peatükis kirjeldame täpsemaid turvafunktsioone.

Turvasätted ja ohu ennetamine

Kui printer on ühendatud võrku, omate sellele juurdepääsu kaugasukohast. Lisaks saavad inimesed anda printeri ühiskasutusse, mis muudab töö tegemise tõhusamaks ja mugavamaks. Samas aga kasvab ebaseadusliku juurdepääsu, ebaseadusliku kasutuse ja andmete muutmise oht. Kui kasutate printerit keskkonnas, kus teil on juurdepääs Internetti, on risk veelgi suurem.

Kui printeritel ei ole kaitset välise juurdepääsu vastu, on Internetist võimalik näha printitööde logisid, mis on salvestatud printerisse.

Selle ohu vältimiseks on Epsoni printeritel erinevad turvatehnoloogiad.

Häälestage printer vastavalt keskkonnatingimustele, mis on loodud kliendi keskkonna teabele tuginedes.

Nimi	Funktsiooni tüüp	Sätted	Mida ennetatakse
SSL/TLS-side	Andmeside on SSL/TLS-sidet kasutades krüptitud, kui Epsoni serverit kasutatakse Internetis printeri näiteks arvutiga suhtlemiseks läbi veebibrauseri, teenuse Epson Connect kasutamiseks ja püsivara värskendamiseks.	Hankige sertimiskeskuse allkirjastatud sertifikaat ja importige see printerisse.	Printeri identifitseerimine sertimiskeskuse allkirjastatud sertifikaadiga hoiab ära teeskluse ja volitamata juurdepääsu. Lisaks on SSL/TLS-andmeside sisu kaitstud ja see takistab printimisandmete ja häälestusteabe lekkimist.
Protokollide juhtimine	Juhib protokolle ja teenuseid, mida kasutatakse sideks printerite ja arvutite vahel, ning aktiveerib ja inaktiveerib funktsioone.	Funktsioonide eraldi keelamine või lubamine neile kohalduva protokollide või teenusega.	Tahtmatust kasutusest tulenevate turvariskide vähendamine, takistades kasutajatel ebavajalike funktsioonide kasutamist.
IPsec/IP-filtreerimine	Saate lubada kindlalt kliendilt pärinevate või teatavat tüüpi andmete äralõikamist. Kuna IPsec kaitseb andmeid IP-pakettüksustena (krüptimine ja autentimine), saate ohutult kasutada andmesideks turvamata protokolle.	Looge üldpoliitika ja individuaalne poliitika, et määrata printerile juurdepääsu omav klient või andmete tüüp.	Kaitske printerisse liikuvaid sideandmeid volitamata juurdepääsu, muutmise ja ümbersuunamise eest.
IEEE 802.1X	Lubab Wi-Fi ja Ethernetiga ühenduse luua ainult autentitud kasutajatel. Võimaldab printerit kasutada ainult selleks luba omaval kasutajal.	RADIUS-serveri (autentimisserver) autentimissäte.	Kaitseb printerit volitamata juurdepääsu ja kasutamise eest.

Seotud teave

- ➔ [„SSL/TLS-side printeriga” lk 186](#)
- ➔ [„Juhtimine protokollidega” lk 194](#)
- ➔ [„Krüptitud side IPsec/IP-filtreerimisega” lk 199](#)
- ➔ [„Printeri ühendamine IEEE802.1X-võrguga” lk 213](#)

Turvafunktsioonide sätted

IPsec/IP-filtreerimise või IEEE802.1X-i kasutamise korral on soovitatav avada rakendus Web Config säteteabe edastamiseks SSL/TLS-iga, et vähendada turvariske, nagu muutmine ja ümbersuunamine.

Samuti võite kasutada rakendust Web Config, ühendades printeri arvutiga Etherneti-kaabli abil otse ja sisestades seejärel IP-aadressi veebibrauserisse. Kui turvasätted on määratud, saab printeri ühendada turvalises keskkonnas.

SSL/TLS-side printeriga

Kui serveri sertifikaat on määratud kasutama printeriga suhtlemiseks SSL/TLS-sidet (turvasoklite kiht/transpordikihi turve), saate sidetee arvutite vahel krüptida. Tehke seda, kui soovite takistada kaug- ja volitamata juurdepääsu.

Teave digitaalsertimise kohta

CA-signed Certificate

See on sertimiskeskuse allkirjastatud sertifikaat. Selle hankimiseks võite esitada sertimiskeskusele taotluse. See sertifikaat tõendab printeri olemasolu ja seda kasutatakse SSL/TLS andmeside jaoks, et saaksite tagada andmeside turvalisust.

SSL/TLS andmeside jaoks kasutatakse seda serveri sertifikaadina.

Kui see on määratud IPsec/IP-filtreerimise või IEEE 802.1X andmeside jaoks, siis kasutatakse seda kliendisertifikaadina.

Sertimiskeskuse sertifikaat

See on sertifikaat, mis on sertifikaadi CA-signed Certificate ahelas, mida nimetatakse ka sertimiskeskuse vahesertifikaadiks. Seda kasutab veebibrauser printeri sertifikaadi raja valideerimiseks teise osapoole serverile või rakendusele Web Config ligi pääsemisel.

Määrake sertimiskeskuse sertifikaadi puhul, millal valideeritakse printerist ligipäätava serveri sertifikaadi rada. Printeri puhul määrake CA-signed Certificate raja sertifitseerimine SSL/TLS ühenduse jaoks.

Te saate printeri sertimiskeskuse sertifikaadi hankida sertimiskeskuse sertifikaati väljastavalt sertimiskeskuselt.

Lisaks saate hankida sertimiskeskuse sertifikaadi, mida kasutatakse teise serveri CA-signed Certificate väljastanud sertimiskeskusest teise osapoole serveri valideerimiseks.

Self-signed Certificate

See on sertifikaat, mille printer ise allkirjastab ja väljastab. Seda kutsutakse ka juursertifikaadiks. Kuna sertifitseerija on väljastaja ise, ei ole see usaldusväärne ja sellega ei saa vältida teise isikuna esinemist.

Kasutage seda turvasätete määramisel ja lihtsa SSL/TLS andmeside teostamisel ilma sertifikaadita CA-signed Certificate.

Kui kasutate SSL-/TLS-andmesideks seda sertifikaati, võib brauser kuvada turvahoiatust, sest see sertifikaat ei ole veebibrauseris registreeritud. Te saate sertifikaati Self-signed Certificate kasutada üksnes SSL-/TLS-andmesideks.

Seotud teave

- ➔ „Sertimiskeskuse allkirjastatud sertifikaadi hankimine ja importimine” lk 187
- ➔ „Sertimiskeskuse allkirjastatud sertifikaadi kustutamine” lk 191
- ➔ „Iseallkirjastatud sertifikaadi värskendamine” lk 193

Sertimiskeskuse allkirjastatud sertifikaadi hankimine ja importimine

Sertimiskeskuse allkirjastatud sertifikaadi hankimine

Looge sertimiskeskuse allkirjastatud sertifikaadi hankimiseks sertifikaadi allkirjastamistaotlus (CSR — Certificate Signing Request) ja edastage see sertimiskeskusele. Te saate sertifikaadi allkirjastamistaotluse luua rakendust Web Config ja arvutit kasutades.

Järgige rakenduse Web Config abil sertifikaadi allkirjastamistaotluse loomisel ja sertimiskeskuse allkirjastatud sertifikaadi hankimisel alljärgnevaid suuniseid. Kui loote sertifikaadi allkirjastamistaotluse rakenduse Web Config abil, on sertifikaat PEM/DER-vormingus.

1. Avage Web Config ja seejärel valige vahekaart **Network Security**. Seejärel valige **SSL/TLS > Certificate** või **IPsec/IP Filtering > Client Certificate** või **IEEE802.1X > Client Certificate**.

Olenemata sellest, mille te valite, saate te hankida sama sertifikaadi ja kasutada seda ühiselt.

2. Klõpsake nuppu **Generate** valiku **CSR** all.

Avaneb sertifikaadi allkirjastamistaotluse loomisleht.

3. Sisestage iga üksuse jaoks väärtus.

Märkus.

Kasutatav võtme pikkus ja lühendid varieeruvad sertimiskeskuste lõikes. Looge konkreetse sertimiskeskuse reeglitele vastav taotlus.

4. Klõpsake nuppu **OK**.

Kuvatakse lõpetamise teade.

5. Valige vahekaart **Network Security**. Seejärel valige **SSL/TLS > Certificate** või **IPsec/IP Filtering > Client Certificate** või **IEEE802.1X > Client Certificate**.

6. Klõpsake sertifikaadi allkirjastamistaotluse arvutisse allalaadimiseks ühte taotluse **CSR** allalaadimisnuppudest, lähtudes konkreetse sertimiskeskuse määratud vormingust.



Oluline teave:

Ärge CSR-faili enam genereerige. Kui seda teete, ei ole teil enam võimalik CA-signed Certificate importida ja väljastada.

7. Saatke CSR sertimiskeskusele ja teile väljastatakse CA-signed Certificate.

Järgige saatmismeetodi ja vormi valimisel konkreetse sertimiskeskuse reegleid.

8. Salvstage sertimiskeskuse poolt välja antud CA-signed Certificate printeriga ühendatud arvutisse.

Sertimiskeskuse CA-signed Certificate on lõppenud, kui olete sertifikaadi sihtkohta salvestanud.

Täpsemad turvasätteid ettevõttele

Sertifikaadi allkirjastamisaotluse seadistuselemendid

Üksused	Sätted ja selgitused
Key Length	Valige sertifikaadi allkirjastamisaotluse võtme pikkus.
Common Name	<p>Saate sisestada 1–128 tähemärki. Kui kasutate IP-aadressi, peab selleks olema staatiline IP-aadress. Te saate sisestada 1 kuni 5 IPv4 aadressi, IPv6 aadressi, hostinime, FQDN-formaati, eraldades need komadega.</p> <p>Esimene element salvestatakse ühisnime juurde ning teised elemendid salvestatakse sertifikaadi subjekti aliase välja juurde.</p> <p>Näide: Printeri IP-aadress: 192.0.2.123, printeri nimi: EPSONA1B2C3 Common Name: EPSONA1B2C3,EPSONA1B2C3.local,192.0.2.123</p>
Organization/ Organizational Unit/ Locality/ State/Province	Saate sisestada 0 kuni 64 tärki (Organizational Unit ei tohi olla pikem kui 55 tärki) ASCII-vormingus (0x20–0x7E). Te saate eraldusnimesid eraldada komadega.
Country	Sisestage standardis ISO-3166 määratud kahekohaline riigi kood.

Seotud teave

➔ „Sertimiskeskuse allkirjastatud sertifikaadi hankimine” lk 187

Täpsemad turvasätted ettevõttele

Sertimiskeskuse allkirjastatud sertifikaadi importimine

Importige omandatud CA-signed Certificate printerisse.

**Oluline teave:**

- Veenduge, et printeri kuupäev ja kellaaeg oleks õigesti seadistatud. Sertifikaat võib olla kehtetu.
- Kui hangite sertifikaadi rakenduses Web Config loodud sertifikaadi allkirjastamisaotlust kasutades, saate korraga importida ühe sertifikaadi.

1. Avage Web Config ja seejärel valige vahekaart **Network Security**. Seejärel valige **SSL/TLS > Certificate** või **IPsec/IP Filtering > Client Certificate** või **IEEE802.1X > Client Certificate**.

2. Klõpsake nuppu **Import**

Avaneb sertifikaadi importimisleht.

3. Sisestage iga üksuse jaoks väärtus. Määrake **CA Certificate 1** ja **CA Certificate 2**, kui kinnitate sertifikaadi rada veebibrauseris, millel on printerile ligipääs.

Nõutavad sätted võivad varieeruda olenevalt sertifikaadi allkirjastamisaotluse loomise kohast ning sertifikaadi failivormingust. Sisestage nõutavatele kirjetele väärtused, lähtudes alljärgnevast.

PEM/DER-vormingus sertifikaat, mis on hangitud rakendusest Web Config

Private Key: ärge konfigureerige, sest printer sisaldab privaatvõtit.

Password: ärge konfigureerige.

CA Certificate 1/CA Certificate 2: valikuline

PEM/DER-vormingus sertifikaat, mis on hangitud arvutist

Private Key: vajalik on seadistamine.

Password: ärge konfigureerige.

CA Certificate 1/CA Certificate 2: valikuline

PKCS#12-vormingus sertifikaat, mis on hangitud arvutist

Private Key: ärge konfigureerige.

Password: valikuline

CA Certificate 1/CA Certificate 2: Ärge konfigureerige.

4. Klõpsake nuppu **OK**.

Kuvatakse lõpetamise teade.

Märkus.

Klõpsake nuppu **Confirm**, et kontrollida sertifikaadi teavet.

Seotud teave

➔ „Juurdepääs rakendusele Web Config” lk 31

➔ „Sertimiskeskuse allkirjastatud sertifikaadi importimise seadistuselemendid” lk 190

Täpsemad turvasätteid ettevõttele

Sertimiskeskuse allkirjastatud sertifikaadi importimise seadistuselemendid

The screenshot shows the 'SSL/TLS > Certificate' configuration page in the EPSON Network Security interface. The left sidebar contains a navigation menu with options like Protocol, CA Certificate, Root Certificate Update, SSL/TLS (with sub-options Basic and Certificate), IPsec/IP Filtering, and IEEE802.1X. The main area contains the following fields:

- Server Certificate:** A dropdown menu set to 'Certificate (PEM/DER)' with a 'Browse...' button.
- Private Key:** A text field with a 'Browse...' button.
- Password:** A text field.
- CA Certificate 1:** A text field with a 'Browse...' button.
- CA Certificate 2:** A text field with a 'Browse...' button.

A note at the bottom of the form reads: 'Note: It is recommended to communicate via HTTPS for importing a certificate.' At the bottom of the page are 'OK' and 'Back' buttons.

Üksused	Sätted ja selgitused
Server Certificate või Client Certificate	Valige sertifikaadi vorming. SSL/TLS-ühenduse puhul kuvatakse Server Certificate. IPsec/IP-filtrimise või IEEE 802.1X puhul kuvatakse Client Certificate.
Private Key	Kui hangite PEM/DER-vormingus sertifikaadi arvutist loodud sertifikaadi allkirjastamisaotluse abil, määrake privaatvõtme fail, mis vastab sertifikaadile.
Password	Kui faili vorming on Certificate with Private Key (PKCS#12) , sisestage parool, et krüptida sertifikaadi hankimise ajal määratav privaatvõti.
CA Certificate 1	Kui teie sertifikaadi vorminguks on Certificate (PEM/DER) , importige serveri sertifikaadina kasutatavat sertifikaati CA-signed Certificate väljastava sertimiskeskuse sertifikaat. Määrake vajaduse korral fail kindlaks.
CA Certificate 2	Kui teie sertifikaadi vorminguks on Certificate (PEM/DER) , importige sertifikaati CA Certificate 1 väljastava sertimiskeskuse sertifikaat. Määrake vajaduse korral fail kindlaks.

Seotud teave

➔ „Sertimiskeskuse allkirjastatud sertifikaadi importimine” lk 189

Sertimiskeskuse allkirjastatud sertifikaadi kustutamine

Te saate imporditud sertifikaadi kustutada, kui sertifikaat on aegunud või kui krüptitud ühendus ei ole enam vajalik.

**Oluline teave:**

Kui hangite sertifikaadi rakendusest Web Config loodud sertifikaadi allkirjastamisaotlust kasutades, ei saa te kustutatud sertifikaati uuesti importida. Sellisel juhul looge sertifikaadi allkirjastamisaotlus ja hankige sertifikaat uuesti.

1. Avage rakendus Web Config ja seejärel valige vahekaart **Network Security**. Seejärel valige **SSL/TLS > Certificate** või **IPsec/IP Filtering > Client Certificate** või **IEEE802.1X > Client Certificate**.
2. Klõpsake nuppu **Delete**.
3. Kinnitage, et soovite kuvatava serdi kustutada.

Serdi CA Certificate seadistamine

Kui määrate serdi CA Certificate, saate kinnitada serveri, millele printer ligi pääseb, raja sertimiskeskuse sertifikaadini. Sellega saate vältida teise isikuna esinemist.

Serdi CA Certificate saate sertimiskeskusest, mis väljastab CA-signed Certificate.

Seotud teave

- ➔ „Juurdepääs rakendusele Web Config” lk 31
- ➔ „Sertifikaadi allkirjastamisaotluse seadistuselemendid” lk 188
- ➔ „Sertimiskeskuse allkirjastatud sertifikaadi importimine” lk 189

Serdi CA Certificate importimine

Importige CA Certificate printerisse.

1. Avage Web Config ja seejärel valige vahekaart **Network Security > CA Certificate**.
2. Klõpsake nuppu **Import**.

Täpsemad turvasätteid ettevõttele

3. Määrake CA Certificate, mida soovite importida.

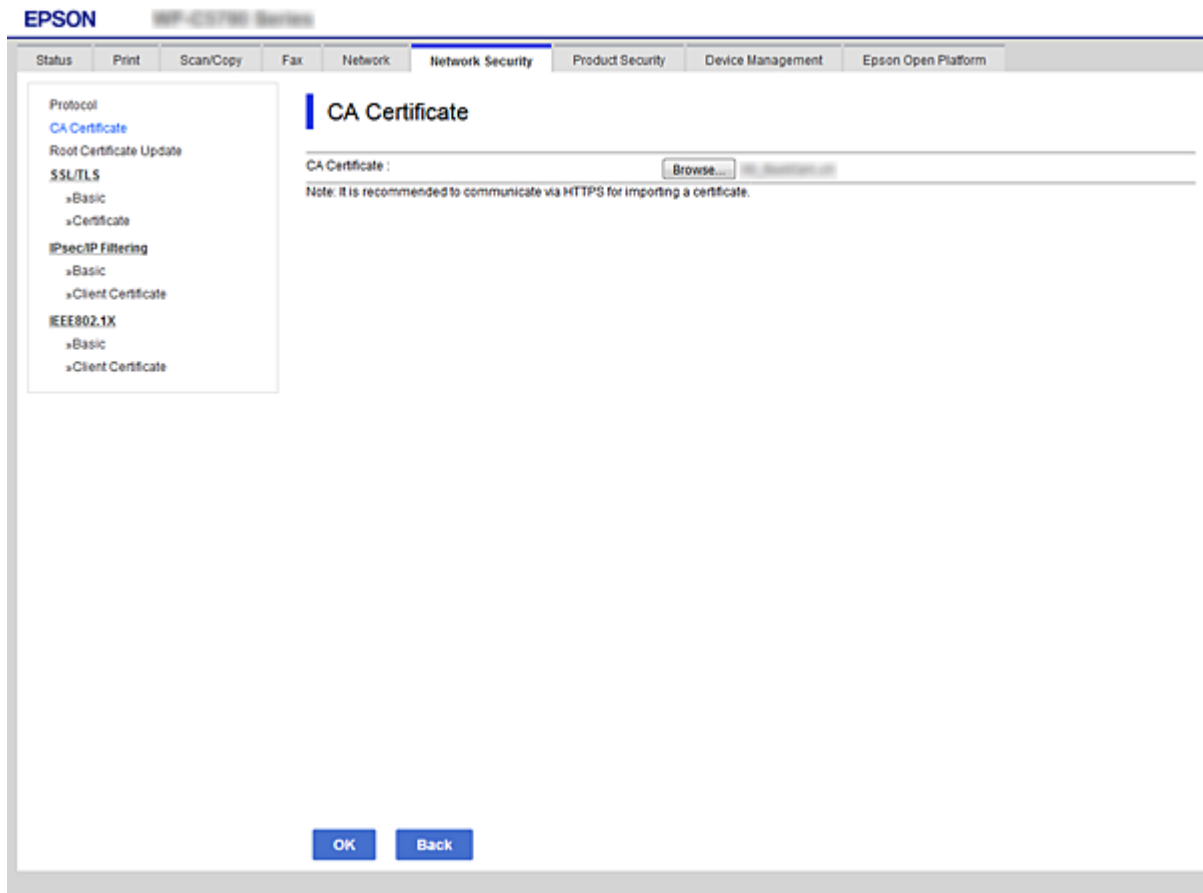

4. Klõpsake nuppu **OK**.

Kui importimine on lõpule viidud, saate naasta serdi **CA Certificate** aknasse, kus näidatakse imporditud CA Certificate.

Serdi CA Certificate kustutamine

Imporditud serdi CA Certificate saate kustutada.

1. Avage Web Config ja seejärel valige vahekaart **Network Security** > **CA Certificate**.

Täpsemad turvasätted ettevõttele

2. Klõpsake nuppu **Delete**, mis on kustutatava serdi CA Certificate kõrval.

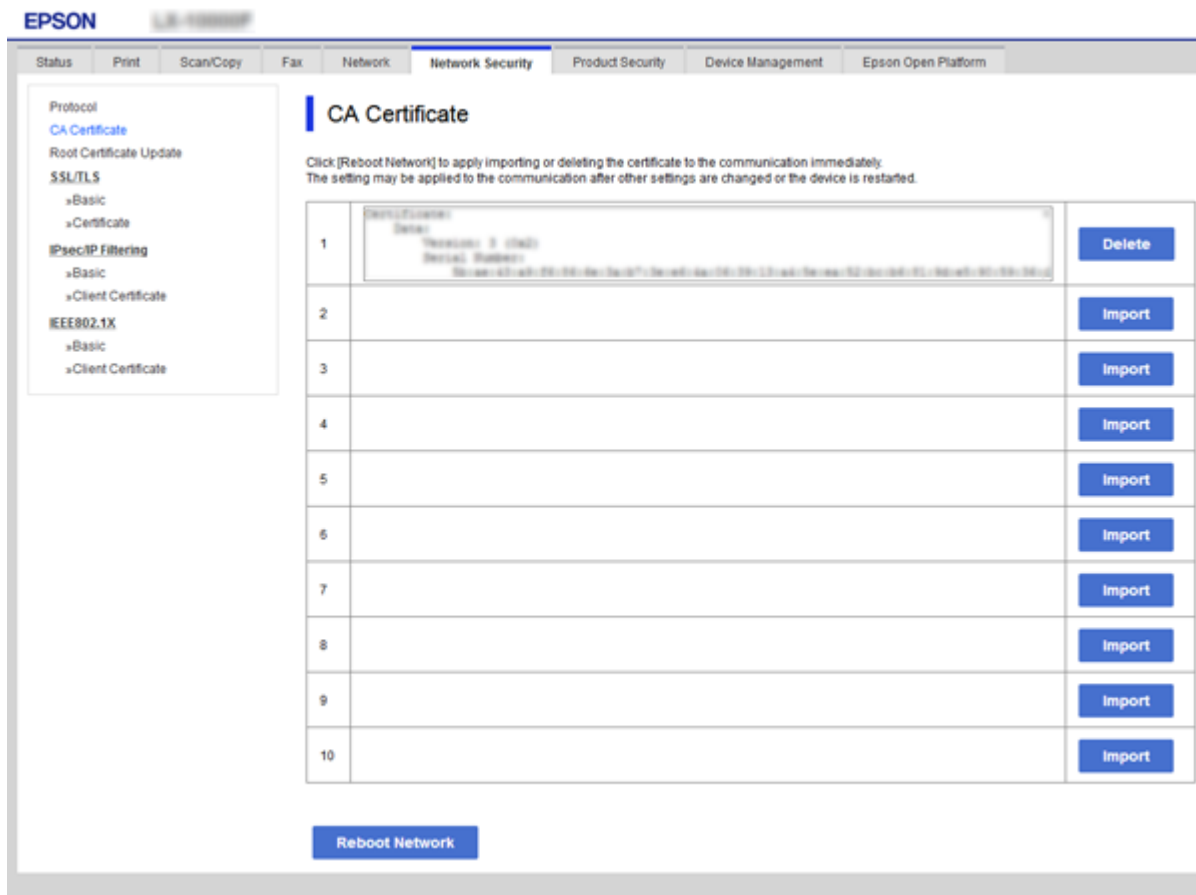

3. Kinnitage, et soovite kuvatava serdi kustutada.
4. Klõpsake suvandil **Reboot Network** ja seejärel kontrollige, kas kustutatud CA sert on värskendatud ekraanilt eemaldatud.

Seotud teave

➔ „Juurdepääs rakendusele Web Config” lk 31

Iseallkirjastatud sertifikaadi värskendamine

Kuna Self-signed Certificate väljastab printer, saate seda värskendada, kui see on aegunud või kui kirjeldatud sisu muutub.

1. Avage Web Config ja valige vahekaart **Network Security** tab > **SSL/TLS** > **Certificate**.
2. Klõpsake nuppu **Update**.
3. Sisestage nimi väljale **Common Name**.

Te saate sisestada kuni 5 IPv4 aadressi, IPv6 aadressi, hostinime, FQDN-formaate pikkusega 1 kuni 128 tärki, eraldades need komadega. Esimene parameeter salvestatakse ühisnime juurde ning teised salvestatakse sertifikaadi subjekti aliase välja juurde.

Täpsemad turvasätteid ettevõttele

Näide:

Printeri IP-aadress: 192.0.2.123, printeri nimi: EPSONA1B2C3

Ühisnimi: EPSONA1B2C3,EPSONA1B2C3.local,192.0.2.123

- Määrake sertifikaadi kehtivusperiood.

- Klõpsake nuppu **Next**.
Kuvatakse kinnitusteade.

- Klõpsake nuppu **OK**.
Printerit värskendatakse.

Märkus.

Sertifikaadi teavet saate kontrollida, kui lähete **Network Security Settings** vahekaardile > **SSL/TLS** > **Certificate** > **Self-signed Certificate** ja klõpsate **Confirm**.

Seotud teave

➔ [„Juurdepääs rakendusele Web Config” lk 31](#)

Juhtimine protokollidega

Te saate printimiseks kasutada mimeid radasid ja protokolle.

Täpsemad turvasätteid ettevõttele

Mitmeotstarbelise printeri kasutamisel saate kasutada võrgu skannimist ja arvutifaksi võrgus olevate arvutite kindlakstegemata numbrilt.

Saate langetada kasutamisel ilmnevaid turvariske, kui piirate printimist teatud radade kaudu või kui vaatate üle saadaolevad funktsioonid.

Juhtimisprotokollid

Häälestage protokollide sätteid.

1. Avage Web Config ja seejärel valige vahekaart **Network Security** > **Protocol**.
2. Määrake kõik sätteid.
3. Klõpsake nuppu **Next**.
4. Klõpsake nuppu **OK**.

Sätteid rakenduvad printerile.

Aktiveeritavad ja deaktiveeritavad protokollid

Protokoll	Kirjeldus
Bonjour Settings	Saate määrata, kas kasutada Bonjour. Protokollid Bonjour kasutatakse seadmete otsimiseks, printimiseks jne.
SLP Settings	Saate funktsiooni SLP aktiveerida või deaktiveerida. SLP on kasutatav tõukeskannimiseks ja võrgu otsimiseks rakenduses EpsonNet Config.
WSD Settings	Saate funktsiooni WSD aktiveerida või deaktiveerida. Kui see on aktiveeritud, saate lisada WSD-seadmeid ja printida WSD-pordi kaudu.
LLTD Settings	Saate funktsiooni LLTD aktiveerida või deaktiveerida. Kui see funktsioon on aktiveeritud, kuvatakse see võrgukaardil Windows.
LLMNR Settings	Saate funktsiooni LLMNR aktiveerida või deaktiveerida. Kui see on aktiveeritud, saate kasutada nimelahendust ilma protokollita NetBIOS, isegi kui pole võimalik kasutada suvandit DNS.
LPR Settings	Saate määrata, kas lubada printimiseks kasutada LPR serverit. Kui see funktsioon on aktiveeritud, saate printimisel kasutada LPR porti.
RAW(Port9100) Settings	Saate määrata, kas lubada printimiseks kasutada RAW porti (Port 9100) või mitte. Kui see funktsioon on aktiveeritud, saate printimisel kasutada RAW porti (Port 9100).
IPP Settings	Saate määrata, kas lubada printimist protokolliga IPP abil või mitte. Kui see on aktiveeritud, saate printida Interneti kaudu.
FTP Settings	Saate määrata, kas lubada printimiseks kasutada FTP serverit. Kui see funktsioon on aktiveeritud, saate printida FTP serveri kaudu.
SNMPv1/v2c Settings	Saate määrata, kas aktiveerida protokoll SNMPv1/v2c või mitte. Seda kasutatakse seadmete alghäälestamiseks, jälgimiseks jne.
SNMPv3 Settings	Saate määrata, kas aktiveerida protokoll SNMPv3 või mitte. Seda kasutatakse krüptitud seadmete häälestamiseks, jälgimiseks jne.

Täpsemad turvasätteid ettevõttele

Protokolli sätete määramine

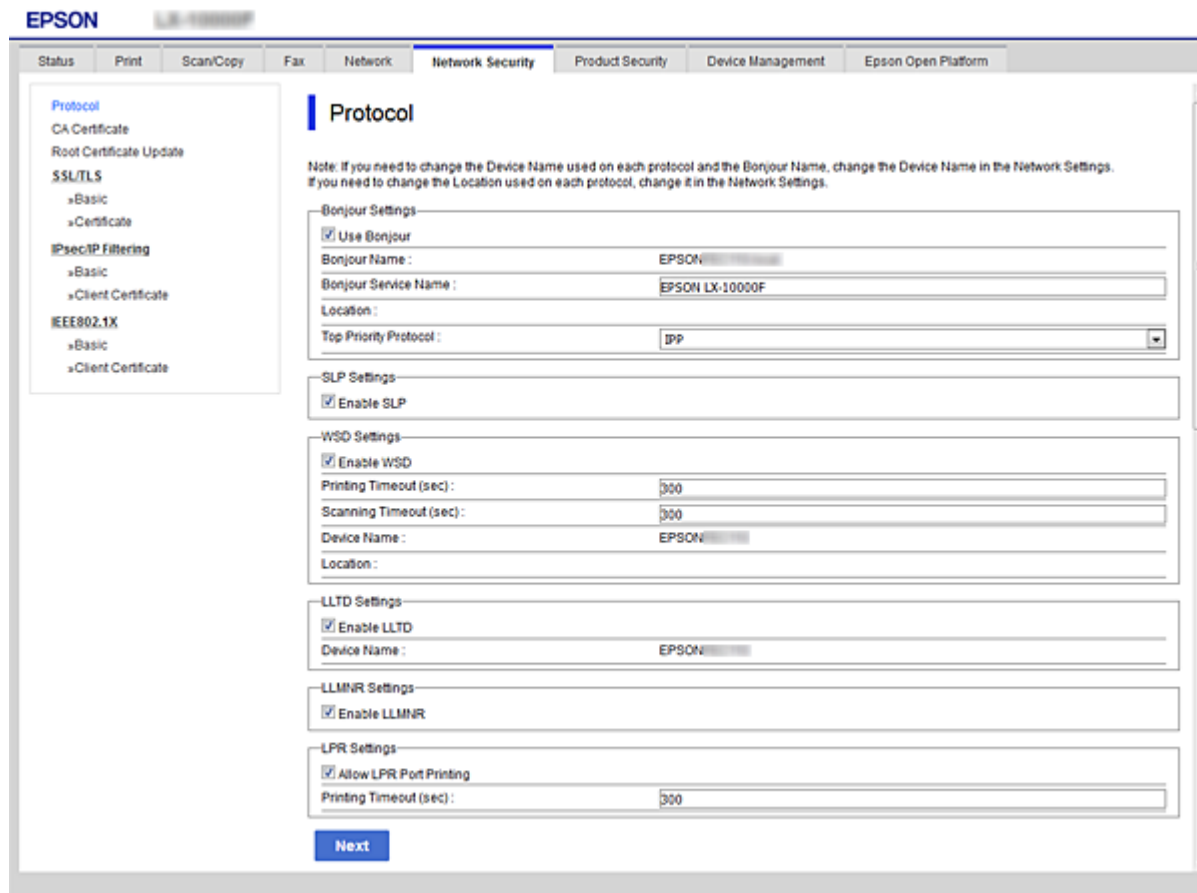

Bonjour Settings

Üksused	Sätteväärtus ja kirjeldus
Use Bonjour	Valige see, et otsida või kasutada seadmeid läbi rakenduse Bonjour.
Bonjour Name	Kuvab rakenduse Bonjour nime.
Bonjour Service Name	Kuvab rakenduse Bonjour serveri nime.
Location	Kuvab rakenduse Bonjour asukohta.
Top Priority Protocol	Valige kõrgeima prioriteediga protokoll Bonjour-printimiseks.
Wide-Area Bonjour	Määrake, kas kasutada rakendust Wide-Area Bonjour.

SLP Settings

Üksused	Sätteväärtus ja kirjeldus
Enable SLP	Valige see SLP funktsiooni aktiveerimiseks. Seda kasutatakse nagu võrguotsingut asukohas EpsonNet Config.

Täpsemad turvasätted ettevõttele

WSD Settings

Üksused	Sätteväärtus ja kirjeldus
Enable WSD	Valige see, et lubada seadmete lisamine WSD-ga ning printida ja skannida WSD-pordi kaudu.
Printing Timeout (sec)	Sisestage WSD kaudu printimise ooteaeg vahemikus 3 kuni 3600 sekundit.
Scanning Timeout (sec)	Sisestage WSD kaudu skannimise ooteaeg vahemikus 3 kuni 3600 sekundit.
Device Name	Kuvab rakenduse WSD seadme nime.
Location	Kuvab rakenduse WSD asukohta.

LLTD Settings

Üksused	Sätteväärtus ja kirjeldus
Enable LLTD	Valige see LLTD funktsiooni aktiveerimiseks. Printer kuvatakse Windows võrgukaardil.
Device Name	Kuvab rakenduse LLTD seadme nime.

LLMNR Settings

Üksused	Sätteväärtus ja kirjeldus
Enable LLMNR	Valige see LLMNR funktsiooni aktiveerimiseks. Saate kasutada nimelahendust ilma protokollil NetBIOS rakendamata, isegi kui te ei saa kasutada DNS serverit.

LPR Settings

Üksused	Sätteväärtus ja kirjeldus
Allow LPR Port Printing	Valige see, et lubada printimine LPR pordilt.
Printing Timeout (sec)	Sisestage LPR kaudu printimise ooteaeg vahemikus 0 kuni 3600 sekundit. Kui te ei soovi ooteaega määrata, seadke väärtuseks 0.

RAW(Port9100) Settings

Üksused	Sätteväärtus ja kirjeldus
Allow RAW(Port9100) Printing	Valige see, et lubada printimine läbi RAW pordi (Port 9100).
Printing Timeout (sec)	Sisestage läbi RAW pordi (Port 9100) printimise ooteaeg vahemikus 0 kuni 3600 sekundit. Kui te ei soovi ooteaega määrata, seadke väärtuseks 0.

IPP Settings

Täpsemad turvasätted ettevõttele

Üksused	Sätteväärtus ja kirjeldus
Enable IPP	Valige see, et IPP side aktiveerida. Kuvatakse ainult need printerid, mis toetavad IPP sidet.
Allow Non-secure Communication	Valige see, et võimaldada sidet ilma turvameetmeteta (IPP).
Communication Timeout (sec)	Sisestage IPP kaudu printimise ooteaeg vahemikus 0 kuni 3600 sekundit.
URL (Võrk)	Kuvab IPP URL-id (http ja https), kui printer on ühendatud juhtmega LAN- või Wi-Fi-võrku. URL on liitnimi printeri IP-aadressist, pordi numbrist ja IPP printeri nimest.
URL (Wi-Fi-otsevõrk)	Kuvab IPP URL-id (http ja https), kui printer on ühendatud funktsiooniga Wi-Fi Direct. URL on liitnimi printeri IP-aadressist, pordi numbrist ja IPP printeri nimest.
Printer Name	Kuvab IPP printeri nime.
Location	Kuvab IPP seadme asukohta.

FTP Settings

Üksused	Sätteväärtus ja kirjeldus
Enable FTP Server	Valige, et FTP kaudu printimine aktiveerida. Kuvatakse ainult need printerid, mis toetavad FTP printimist.
Communication Timeout (sec)	Sisestage FTP kaudu side pidamise ooteaeg vahemikus 0 kuni 3600 sekundit. Kui te ei soovi ooteaega määrata, seadke väärtuseks 0.

SNMPv1/v2c Settings

Üksused	Sätteväärtus ja kirjeldus
Enable SNMPv1/v2c	Valige, et aktiveerida SNMPv1/v2c. Kuvatakse ainult need printerid, mis toetavad SNMPv3 sidet.
Access Authority	Määrake juurdepääsu volitused, kui SNMPv1/v2c on aktiveeritud. Valige Read Only või Read/Write .
Community Name (Read Only)	Sisestage 0 kuni 32 ASCII (0x20 kuni 0x7E) vormingus tähe-märki.
Community Name (Read/Write)	Sisestage 0 kuni 32 ASCII (0x20 kuni 0x7E) vormingus tähe-märki.

SNMPv3 Settings

Üksused	Sätteväärtus ja kirjeldus
Enable SNMPv3	SNMPv3 on aktiveeritud, kui märkeruut on valitud.
User Name	Sisestage 1 kuni 32 tärki, kasutades 1-baidiseid tärke.
Authentication Settings	

Täpsemad turvasätted ettevõttele

Üksused		Sätteväärtus ja kirjeldus
	Algorithm	Valige SNMPv3 autentimisalgoritm.
	Password	Sisestage parool SNMPv3 autentimiseks. Sisestage 8–32 tärki ASCII-vormingus (0x20–0x7E). Kui te seda ei täpsusta, jätkke see tühjaks.
	Confirm Password	Sisestage kinnitamiseks konfigureeritud parool.
Encryption Settings		
	Algorithm	Valige SNMPv3 krüptimisalgoritm.
	Password	Sisestage parool SNMPv3 krüptimiseks. Sisestage 8–32 tärki ASCII-vormingus (0x20–0x7E). Kui te seda ei täpsusta, jätkke see tühjaks.
	Confirm Password	Sisestage kinnitamiseks konfigureeritud parool.
Context Name		Sisestage 32 tärki või vähem Unicode-vormingus (UTF-8). Kui te seda ei täpsusta, jätkke see tühjaks. Sisestatavate tärkide arv erineb keelest olenevalt.

Krüptitud side IPsec/IP-filtreerimisega

Teave rakenduse IPsec/IP Filtering kohta

Te saate filtreerida liiklust IP-aadresside, teenuste ja portide alusel IPsec/IP-filtreerimise funktsiooniga. Te saate filtreerimise kombineerimisega konfigureerida printerit lubama või blokeerima teatud kliente ja määratud andmeid. Lisaks saate IPsec-filtreerimise abil tõsta turvataset.

Märkus.

Arvutid, millel on operatsioonisüsteem Windows Vista või uuem või Windows Server 2008 või uuem, toetavad standardit IPsec.

Vaikepoliitika konfigureerimine

Konfigureerige liikluse filtreerimiseks vaikepoliitika. Vaikepoliitika kehtib kõigile kasutajatele või gruppidele, kes printeriga ühendust loovad. Konfigureerige kasutajate või kasutajagruppide optimaalsemaks reguleerimiseks rühmapoliitikat.

1. Avage Web Config ja seejärel valige vahekaart **Network Security > IPsec/IP Filtering > Basic**.
2. Sisestage iga üksuse jaoks väärtus.
3. Klõpsake nuppu **Next**.
Kuvatakse kinnitusteade.
4. Klõpsake nuppu **OK**.
Printerit värskendatakse.

Täpsemad turvasätteid ettevõttele

Seotud teave

- ➔ „Juurdepääs rakendusele Web Config” lk 31
- ➔ „Suvandi Default Policy sättekirjed” lk 200

Suvandi Default Policy sättekirjed

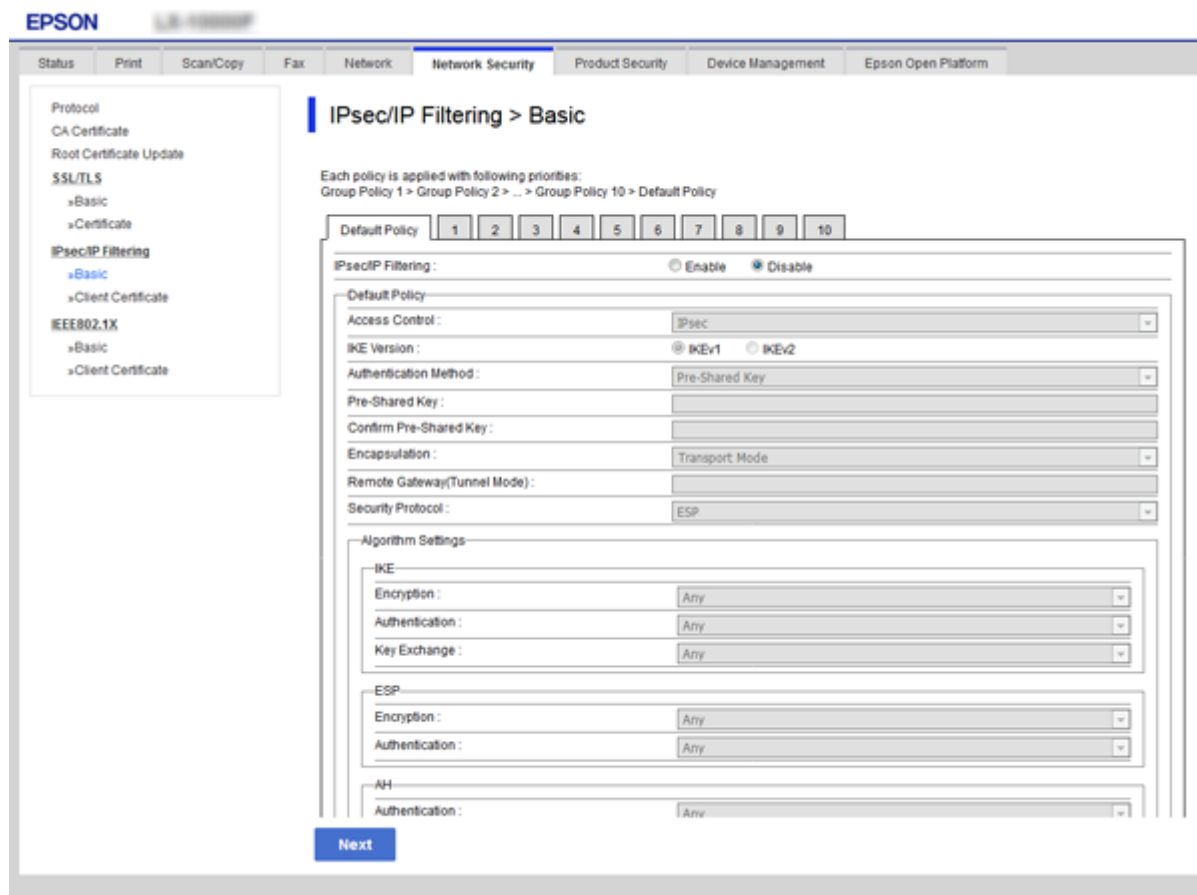

Default Policy

Üksused	Sätted ja selgitused
IPsec/IP Filtering	Te saate IPsec-/IP-filtreerimise aktiveerida või inaktiveerida.

Access Control

Konfigureerige IP-pakettide liikluse reguleerimismeetod.

Üksused	Sätted ja selgitused
Permit Access	Valige see suvand, et lubada konfigureeritud IP-pakettide läbipääs.
Refuse Access	Valige see suvand, et keelata konfigureeritud IP-pakettide läbipääs.
IPsec	Valige see suvand, et lubada konfigureeritud IPsec-pakettide läbipääs.

Täpsemad turvasätteid ettevõttele

IKE Version

Valige suvandi **IKE Version** sätteks **IKEv1** või **IKEv2**. Valige neist üks vastavalt seadmele, millega printer on ühendatud.

IKEv1

Kui **IKEv1** on valitud suvandi **IKE Version** sätteks, kuvatakse alljärgnevad üksused.

Üksused	Sätted ja selgitused
Authentication Method	Suvandi Certificate valimiseks peate kõigepealt hankima ja importima sertimiskeskuse allkirjastatud sertifikaadi.
Pre-Shared Key	Kui valite sätte Pre-Shared Key suvandi Authentication Method sätteks, sisestage eelnevalt ühiskasutatud võti, mis koosneb 1–127 tähemärgist.
Confirm Pre-Shared Key	Sisestage kinnitamiseks konfigureeritud võti.

IKEv2

Üksused	Sätted ja selgitused	
Local	Authentication Method	Suvandi Certificate valimiseks peate kõigepealt hankima ja importima sertimiskeskuse allkirjastatud sertifikaadi.
	ID Type	Kui Pre-Shared Key valitakse suvandi Authentication Method sätteks, valige printeri jaoks ID tüüp.
	ID	Sisestage printeri ID, mis vastab ID tüübile. Esimese tärgina ei saa kasutada tärke „@“, „#“ ja „=“. Distinguished Name: sisestage 1–128 1-baidist ASCII-vormingus (0x20–0x7E) täarki. Nende hulgas peab olema „=“. IP Address: sisestage IPv4- või IPv6-vormingus. FQDN: sisestage kombinatsioon 1–255 tärgist, kasutades tärke A–Z, a–z, 0–9, „-“ ja punkt (.). Email Address: sisestage 1–128 1-baidist ASCII-vormingus (0x20–0x7E) täarki. Nende hulgas peab olema „@“. Key ID: sisestage 1–128 1-baidist ASCII-vormingus (0x20–0x7E) täarki.
	Pre-Shared Key	Kui valite sätte Pre-Shared Key suvandi Authentication Method sätteks, sisestage eelnevalt ühiskasutatud võti, mis koosneb 1–127 tähemärgist.
	Confirm Pre-Shared Key	Sisestage kinnitamiseks konfigureeritud võti.

Täpsemad turvasätteid ettevõttele

Üksused		Sätted ja selgitused
Remote	Authentication Method	Suvandi Certificate valimiseks peate kõigepealt hankima ja importima sertimiskeskuse allkirjastatud sertifikaadi.
	ID Type	Kui Pre-Shared Key valitakse suvandi Authentication Method sätteks, valige ID tüüp seadmele, mida soovite autentida.
	ID	Sisestage printeri ID, mis vastab ID tüübile. Esimese tärgina ei saa kasutada tärke „@“, „#“ ja „=“. Distinguished Name: sisestage 1–128 1-baidist ASCII-vormingus (0x20–0x7E) täarki. Nende hulgas peab olema „=“. IP Address: sisestage IPv4- või IPv6-vormingus. FQDN: sisestage kombinatsioon 1–255 tärgist, kasutades tärke A–Z, a–z, 0–9, „-“ ja punkt (.). Email Address: sisestage 1–128 1-baidist ASCII-vormingus (0x20–0x7E) täarki. Nende hulgas peab olema „@“. Key ID: sisestage 1–128 1-baidist ASCII-vormingus (0x20–0x7E) täarki.
	Pre-Shared Key	Kui valite sätte Pre-Shared Key suvandi Authentication Method sätteks, sisestage eelnevalt ühiskasutatud võti, mis koosneb 1–127 tähemärgist.
	Confirm Pre-Shared Key	Sisestage kinnitamiseks konfigureeritud võti.

 Encapsulation

Kui valite sätte **IPsec** suvandi **Access Control** sätteks, peate konfigureerima kapseldusrežiimi.

Üksused	Sätted ja selgitused
Transport Mode	Kui kasutate printerit ainult ühes kohtvõrgus, valige see suvand. 4. kihi või edasiste kihtide IP-paketid krüptitakse.
Tunnel Mode	Kui kasutate printerit Interneti-valmidusega võrgus (nagu IPsec-VPN), valige see suvand. IP-pakettide päis ja andmed krüptitakse. Remote Gateway(Tunnel Mode): Kui valite sätte Tunnel Mode suvandi Encapsulation sätteks, sisestage lüüsi aadress, mis koosneb 1–39 tähemärgist.

 Security Protocol

Kui valite sätte **IPsec** suvandile **Access Control**, valige suvand.

Üksused	Sätted ja selgitused
ESP	Valige see suvand, et tagada autentimise ja andmete terviklus ning andmete krüptimine.
AH	Valige see suvand, et tagada autentimise ja andmete terviklus. Te saate IP-turvet (IPsec) kasutada ka siis, kui andmete krüptimine on keelatud.

Täpsemad turvasätteid ettevõttele

❑ Algorithm Settings

Soovitame valida kõikide suvandite sätteks **Any** või valida iga suvandi sätteks midagi muud kui **Any**. Kui osade suvandite sätteks **Any** ja teiste suvandite sätteks midagi muud kui **Any**, ei pruugi olenevalt seadmest, mida soovite autentida, side seadmega võimalik olla.

Üksused		Sätted ja selgitused
IKE	Encryption	Valige IKE krüptimisalgoritm. Üksused, mis erinevad olenevalt IKE versioonist.
	Authentication	Valige IKE autentimisalgoritm.
	Key Exchange	Valige IKE võtmevahetusalgoritm. Üksused, mis erinevad olenevalt IKE versioonist.
ESP	Encryption	Valige ESP krüptimisalgoritm. See on saadaval, kui ESP on valitu suvandi Security Protocol sätteks.
	Authentication	Valige ESP autentimisalgoritm. See on saadaval, kui ESP on valitu suvandi Security Protocol sätteks.
AH	Authentication	Valige AH krüptimisalgoritm. See on saadaval, kui AH on valitu suvandi Security Protocol sätteks.

Seotud teave

➔ „Vaikepoliitika konfigureerimine” lk 199

Rühmapoliitika konfigureerimine

Rühmapoliitika tähistab kasutajale või kasutajagrupile kehtestatud ühte või mitut reeglit. Printer kontrollib IP-pakette, mis ühtivad konfigureeritud poliitikaga. IP-pakette autentitakse rühmapoliitika järjestuses 1 kuni 10, ning kui ükski rühmapoliitika säte ei ühti, rakendatakse seejärel vaikepoliitikat.

1. Avage Web Config ja seejärel valige vahekaart **Network Security > IPsec/IP Filtering > Basic**.
2. Klõpsake nummerdatud vahekaarti, mida soovite konfigureerida.
3. Sisestage iga üksuse jaoks väärtus.
4. Klõpsake nuppu **Next**.
Kuvatakse kinnitusteade.
5. Klõpsake nuppu **OK**.
Printerit värskendatakse.

Seotud teave

➔ „Juurdepääs rakendusele Web Config” lk 31

➔ „Suvandi Group Policy sättekirjed” lk 204

Täpsemad turvasätteid ettevõttele

Suvandi Group Policy sättekirjed

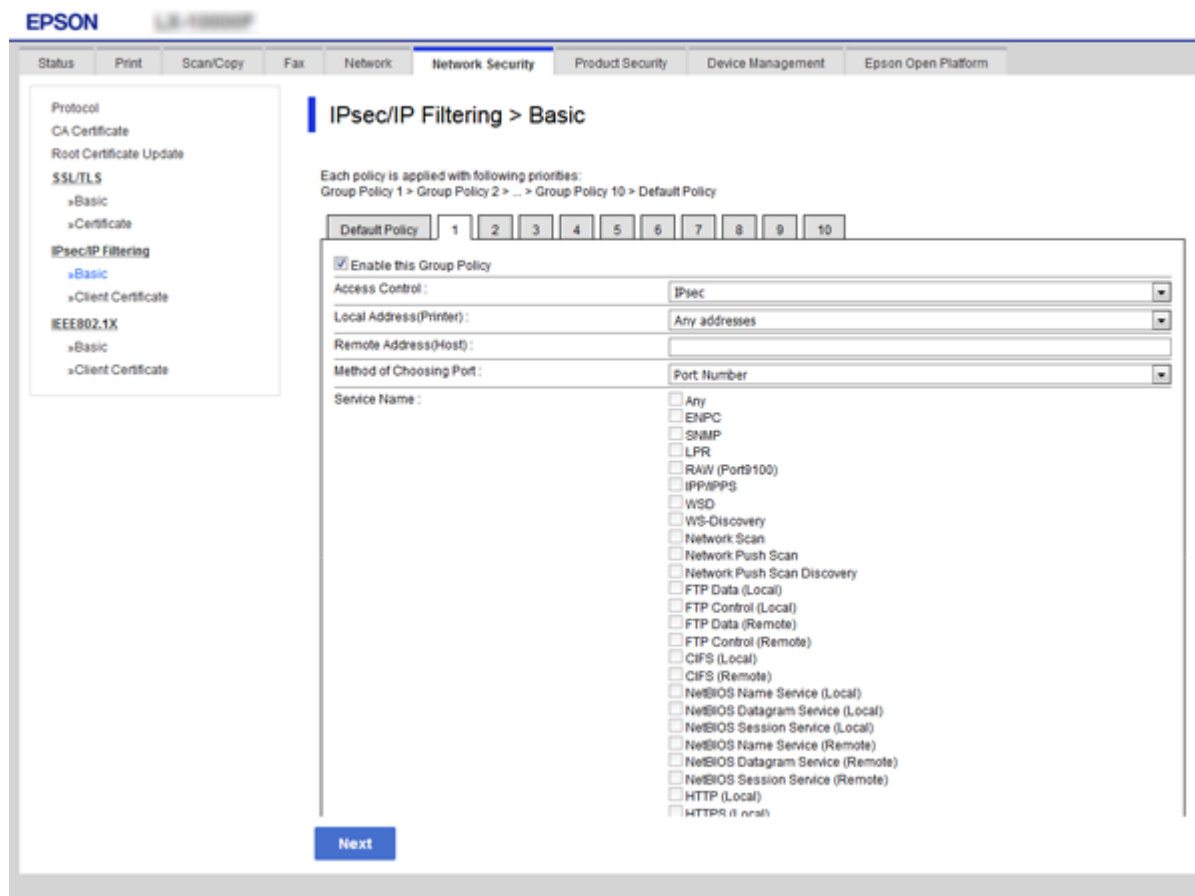

Üksused	Sätted ja selgitused
Enable this Group Policy	Te saate rühmapoliitikat aktiveerida või blokeerida.

Access Control

Konfigureerige IP-pakettide liikluse reguleerimismeetod.

Üksused	Sätted ja selgitused
Permit Access	Valige see suvand, et lubada konfigureeritud IP-pakettide läbipääs.
Refuse Access	Valige see suvand, et keelata konfigureeritud IP-pakettide läbipääs.
IPsec	Valige see suvand, et lubada konfigureeritud IPsec-pakettide läbipääs.

Local Address(Printer)

Valige IPv4-aadress või IPv6-aadress, mis vastab teie võrgukeskkonnale. Kui IP-aadress määratakse automaatselt, võite teha valiku **Use auto-obtained IPv4 address**.

Märkus.

Kui IPv6-aadress määratakse automaatselt, ei pruugi ühendus kasutatav olla. Konfigureerige staatiline IPv6-aadress.

Remote Address(Host)

Täpsemad turvasätteid ettevõttele

Sisestage juurdepääsu reguleerimiseks seadme IP-aadress. IP-aadress peab olema pikkusega 43 tärki või lühem. Kui jätate IP-aadressi sisestamata, reguleeritakse kõiki aadresse.

Märkus.

Kui IP-aadress määratakse automaatselt (näiteks DHCP poolt), ei pruugi ühendus kasutatav olla. Konfigureerige staatiline IP-aadress.

Method of Choosing Port

Valige portide määramise meetod.

Service Name

Kui valite sätte **Service Name** suvandile **Method of Choosing Port**, valige suvand.

Transport Protocol

Kui valite sätte **Port Number** suvandi **Method of Choosing Port** sätteks, peate konfigureerima kapseldusrežiimi.

Üksused	Sätteid ja selgitused
Any Protocol	Valige see säte, et reguleerida kõiki protokollide tüüpe.
TCP	Valige see säte, et reguleerida ainusaate andmeid.
UDP	Valige see säte, et reguleerida levi- ja multisaate andmeid.
ICMPv4	Valige see säte, et reguleerida pingimiskäsku.

Local Port

Kui valite sätte **Port Number** suvandi **Method of Choosing Port** sätteks ja **TCP** või **UDP** suvandi **Transport Protocol** sätteks, sisestage pordinumbrid pakettide vastuvõtmise reguleerimiseks, eraldades need komadega. Te saate maksimaalselt sisestada 10 pordinumbrit.

Näide: 20,80,119,5220

Kui jätate pordinumbri sisestamata, reguleeritakse kõiki porte.

Remote Port

Kui valite sätte **Port Number** suvandi **Method of Choosing Port** sätteks ja **TCP** või **UDP** suvandi **Transport Protocol** sätteks, sisestage pordinumbrid pakettide saatmise reguleerimiseks, eraldades need komadega. Te saate maksimaalselt sisestada 10 pordinumbrit.

Näide: 25,80,143,5220

Kui jätate pordinumbri sisestamata, reguleeritakse kõiki porte.

IKE Version

Valige suvandi **IKEv1** sätteks **IKEv2** või **IKE Version**. Valige neist üks vastavalt seadmele, millega printer on ühendatud.

Täpsemad turvasätteid ettevõttele IKEv1

Kui **IKEv1** on valitud suvandi **IKE Version** sätteks, kuvatakse alljärgnevad üksused.

Üksused	Sätteid ja selgitused
Authentication Method	Kui valite sätte IPsec suvandile Access Control , valige suvand. Kasutatav sertifikaat ühtib vaikepoliitikaga.
Pre-Shared Key	Kui valite sätte Pre-Shared Key suvandi Authentication Method sätteks, sisestage eelnevalt ühiskasutatud võti, mis koosneb 1–127 tähemärgist.
Confirm Pre-Shared Key	Sisestage kinnitamiseks konfigureeritud võti.

Täpsemad turvasätted ettevõttele

❑ IKEv2

Üksused		Sätted ja selgitused
Local	Authentication Method	Kui valite sätte IPsec suvandile Access Control , valige suvand. Kasutata sertifikaat ühtib vaikepoliitikaga.
	ID Type	Kui Pre-Shared Key valitakse suvandi Authentication Method sätteks, valige printeri jaoks ID tüüp.
	ID	Sisestage printeri ID, mis vastab ID tüübile. Esimese tärgina ei saa kasutada tärke „@“, „#“ ja „=“. Distinguished Name: sisestage 1–128 1-baidist ASCII-vormingus (0x20–0x7E) täрки. Nende hulgas peab olema „=“. IP Address: sisestage IPv4- või IPv6-vormingus. FQDN: sisestage kombinatsioon 1–255 tärgist, kasutades tärke A–Z, a–z, 0–9, „-“ ja punkt (.). Email Address: sisestage 1–128 1-baidist ASCII-vormingus (0x20–0x7E) täрки. Nende hulgas peab olema „@“. Key ID: sisestage 1–128 1-baidist ASCII-vormingus (0x20–0x7E) täрки.
	Pre-Shared Key	Kui valite sätte Pre-Shared Key suvandi Authentication Method sätteks, sisestage eelnevalt ühiskasutatud võti, mis koosneb 1–127 tähemärgist.
	Confirm Pre-Shared Key	Sisestage kinnitamiseks konfigureeritud võti.
Remote	Authentication Method	Kui valite sätte IPsec suvandile Access Control , valige suvand. Kasutata sertifikaat ühtib vaikepoliitikaga.
	ID Type	Kui Pre-Shared Key valitakse suvandi Authentication Method sätteks, valige ID tüüp seadmele, mida soovite autentida.
	ID	Sisestage printeri ID, mis vastab ID tüübile. Esimese tärgina ei saa kasutada tärke „@“, „#“ ja „=“. Distinguished Name: sisestage 1–128 1-baidist ASCII-vormingus (0x20–0x7E) täрки. Nende hulgas peab olema „=“. IP Address: sisestage IPv4- või IPv6-vormingus. FQDN: sisestage kombinatsioon 1–255 tärgist, kasutades tärke A–Z, a–z, 0–9, „-“ ja punkt (.). Email Address: sisestage 1–128 1-baidist ASCII-vormingus (0x20–0x7E) täרכ. Nende hulgas peab olema „@“. Key ID: sisestage 1–128 1-baidist ASCII-vormingus (0x20–0x7E) täרכ.
	Pre-Shared Key	Kui valite sätte Pre-Shared Key suvandi Authentication Method sätteks, sisestage eelnevalt ühiskasutatud võti, mis koosneb 1–127 tähemärgist.
	Confirm Pre-Shared Key	Sisestage kinnitamiseks konfigureeritud võti.

Encapsulation

Kui valite sätte **IPsec** suvandi **Access Control** sätteks, peate konfigureerima kapseldusrežiimi.

Täpsemad turvasätted ettevõttele

Üksused	Sätted ja selgitused
Transport Mode	Kui kasutate printerit ainult ühes kohtvõrgus, valige see suvand. 4. kihi või edasiste kihtide IP-paketid krüptitakse.
Tunnel Mode	Kui kasutate printerit Interneti-valmidusega võrgus (nagu IPsec-VPN), valige see suvand. IP-pakettide päis ja andmed krüptitakse. Remote Gateway(Tunnel Mode): Kui valite sätte Tunnel Mode suvandi Encapsulation sätteks, sisestage lüüsi aadress, mis koosneb 1–39 tähemärgist.

Security Protocol

Kui valite sätte IPsec suvandile **Access Control**, valige suvand.

Üksused	Sätted ja selgitused
ESP	Valige see suvand, et tagada autentimise ja andmete terviklus ning andmete krüptimine.
AH	Valige see suvand, et tagada autentimise ja andmete terviklus. Te saate IP-turvet (IPsec) kasutada ka siis, kui andmete krüptimine on keelatud.

Algorithm Settings

Soovitame valida kõikide suvandite sätteks **Any** või valida iga suvandi sätteks midagi muud kui **Any**. Kui osade suvandite sätteks **Any** ja teiste suvandite sätteks midagi muud kui **Any**, ei pruugi olenevalt seadmest, mida soovite autentida, side seadmega võimalik olla.

Üksused	Sätted ja selgitused	
IKE	Encryption	Valige IKE krüptimisalgoritm. Üksused, mis erinevad olenevalt IKE versioonist.
	Authentication	Valige IKE autentimisalgoritm.
	Key Exchange	Valige IKE võtmevahetusalgoritm. Üksused, mis erinevad olenevalt IKE versioonist.
ESP	Encryption	Valige ESP krüptimisalgoritm. See on saadaval, kui ESP on valitu suvandi Security Protocol sätteks.
	Authentication	Valige ESP autentimisalgoritm. See on saadaval, kui ESP on valitu suvandi Security Protocol sätteks.
AH	Authentication	Valige AH krüptimisalgoritm. See on saadaval, kui AH on valitu suvandi Security Protocol sätteks.

Seotud teave

- ➔ „Rühmapoliitika konfigureerimine” lk 203
- ➔ „Local Address(Printer) ja Remote Address(Host) kombinatsioon poliitikas Group Policy” lk 209
- ➔ „Teenuse nime viited rühmapoliitikas” lk 209

Täpsemad turvasätted ettevõttele

Local Address(Printer) ja Remote Address(Host) kombinatsioon poliitikas Group Policy

		Local Address(Printer) seadistamine		
		IPv4	IPv6 ^{*2}	Any addresses ^{*3}
Remote Address(Host) seadistamine	IPv4 ^{*1}	✓	–	✓
	IPv6 ^{*1*2}	–	✓	✓
	Tühi	✓	✓	✓

*1Kui IPsec on valitud funktsioonile Access Control, ei ole teil prefiksi pikkust võimalik määrata.

*2Kui IPsec on valitud funktsioonile Access Control, saate valida link-kohalik aadressi (fe80::), kuid rühmapoliitika on blokeeritud.

*3Välja arvatud IPv6 link-kohalikud aadressid.

Teenuse nime viited rühmapoliitikas

Märkus.

Mittekasutatavaid teenuseid kuvatakse, aga ei saa valida.

Teenuse nimi	Protokolli tüüp	Kohaliku pordi number	Kaugpordi number	Juhitavad funktsioonid
Any	–	–	–	Kõik teenused
ENPC	UDP	3289	Ükskõik milline port	Printeri otsimine rakendustest, nagu Epson Device Admin, printeridraiver ja skanneridraiver
SNMP	UDP	161	Ükskõik milline port	MIB hankimine ja konfigureerimine sellistest rakendustest nagu Epson Device Admin, Epsoni printeridraiver ja Epsoni skanneridraiver
LPR	TCP	515	Ükskõik milline port	LPR-andmete edastamine
RAW (Port9100)	TCP	9100	Ükskõik milline port	RAW-andmete edastamine
WSD	TCP	Ükskõik milline port	5357	WSD juhtimine
WS-Discovery	UDP	3702	Ükskõik milline port	Printeri otsimine WSD-st
Network Scan	TCP	1865	Ükskõik milline port	Skannitud andmete edastamine tarkvarast Document Capture Pro
Network Push Scan	TCP	Ükskõik milline port	2968	Tõukeskanmistöö teabe hankimine tarkvarast Document Capture Pro
Network Push Scan Discovery	UDP	2968	Ükskõik milline port	Arvuti otsimine, kui tõukeskanmistöö teabe hankimine tarkvarast Document Capture Pro on käivitatud

Täpsemad turvasätted ettevõttele

Teenuse nimi	Protokolli tüüp	Kohaliku pordi number	Kaugpordi number	Juhitavad funktsioonid
FTP Data (Local)	TCP	20	Ükskõik milline port	FTP-server (FTP-printimise andmete edastamine)
FTP Control (Local)	TCP	21	Ükskõik milline port	FTP-server (FTP-printimise juhtimine)
FTP Data (Remote)	TCP	Ükskõik milline port	20	FTP-klient (skannitud andmete ja vastuvõetud faksiandmete edastamine) See saab juhtida aga ainult FTP-serverit, mis kasutab kaugporti number 20.
FTP Control (Remote)	TCP	Ükskõik milline port	21	FTP-klient (juhtimine skannitud andmete ja vastuvõetud faksiandmete edastamiseks)
CIFS (Local)	TCP	445	Ükskõik milline port	CIFS-server (võrgukausta ühiskasutus)
CIFS (Remote)	TCP	Ükskõik milline port	445	CIFS-klient (skannitud andmete ja vastuvõetud faksiandmete edastamine kausta)
NetBIOS Name Service (Local)	UDP	137	Ükskõik milline port	CIFS-server (võrgukausta ühiskasutus)
NetBIOS Datagram Service (Local)	UDP	138	Ükskõik milline port	
NetBIOS Session Service (Local)	TCP	139	Ükskõik milline port	
NetBIOS Name Service (Remote)	UDP	Ükskõik milline port	137	CIFS-klient (skannitud andmete ja vastuvõetud faksiandmete edastamine kausta)
NetBIOS Datagram Service (Remote)	UDP	Ükskõik milline port	138	
NetBIOS Session Service (Remote)	TCP	Ükskõik milline port	139	
HTTP (Local)	TCP	80	Ükskõik milline port	HTTP(S)-server (Web Configi ja WSD andmete edastamine)
HTTPS (Local)	TCP	443	Ükskõik milline port	
HTTP (Remote)	TCP	Ükskõik milline port	80	HTTP(S)-klient (side rakendusega Epson Connect või Google Cloud Print, püsivara värskendamine ja juurserdi värskendamine)
HTTPS (Remote)	TCP	Ükskõik milline port	443	

Funktsiooni IPsec/IP Filtering konfigureerimisnäited

Ainult IPsec-pakettide vastuvõtt

Toodud näide kirjeldab üksnes vaikepoliitika konfigureerimist.

Default Policy:

- IPsec/IP Filtering: Enable
- Access Control: IPsec
- Authentication Method: Pre-Shared Key
- Pre-Shared Key: sisestage kuni 127 tähemärki.

Group Policy:

ärge konfigureerige.

Printimisandmete ja printeri sätete vastuvõtmine

See näide lubab edastada printimisandmeid ja printeri konfiguratsiooni kindlatest teenustest.

Default Policy:

- IPsec/IP Filtering: Enable
- Access Control: Refuse Access

Group Policy:

- Enable this Group Policy: märgistage kast linnukesega.
- Access Control: Permit Access
- Remote Address(Host): kliendi IP-aadress
- Method of Choosing Port: Service Name
- Service Name: märgistage kastid ENPC, SNMP, HTTP (Local), HTTPS (Local) ja RAW (Port9100).

Juurdepääsu lubamine üksnes määratud IP-aadressile

Toodud näites on juurdepääs printerile lubatud vaid määratud IP-aadressile.

Default Policy:

- IPsec/IP Filtering: Enable
- Access Control: Refuse Access

Group Policy:

- Enable this Group Policy: märgistage kast linnukesega.
- Access Control: Permit Access
- Remote Address(Host): administraatori kliendi IP-aadress

Märkus.

Kliendil on juurdepääs printerile ja võimalus printerit konfigureerida poliitika konfiguratsioonist sõltumatult.

Täpsemad turvasätteid ettevõttele

IPsec/IP-filtreerimise sertifikaadi konfigureerimine

Häälestage IPsec/IP filtreerimiseks kliendisertifikaat. Pärast selle määramist saate IPsec/IP filtreerimise autentimiseks kasutada sertifikaati. Kui soovite seadistada sertimiskeskust, valige **CA Certificate**.

1. Avage Web Config ja seejärel valige vahekaart **Network Security > IPsec/IP Filtering > Client Certificate**.
2. Importige sertifikaat üksusesse **Client Certificate**.

Kui olete juba importinud standardile IEEE 802.1X või SSL/TLS vastava sertifikaadi sertimiskeskusesse, saate serdi kopeerida ja kasutada seda IPsec/IP filtreerimiseks. Kopeerimiseks valige sert üksuses **Copy From** ja seejärel klõpsake nuppu **Copy**.

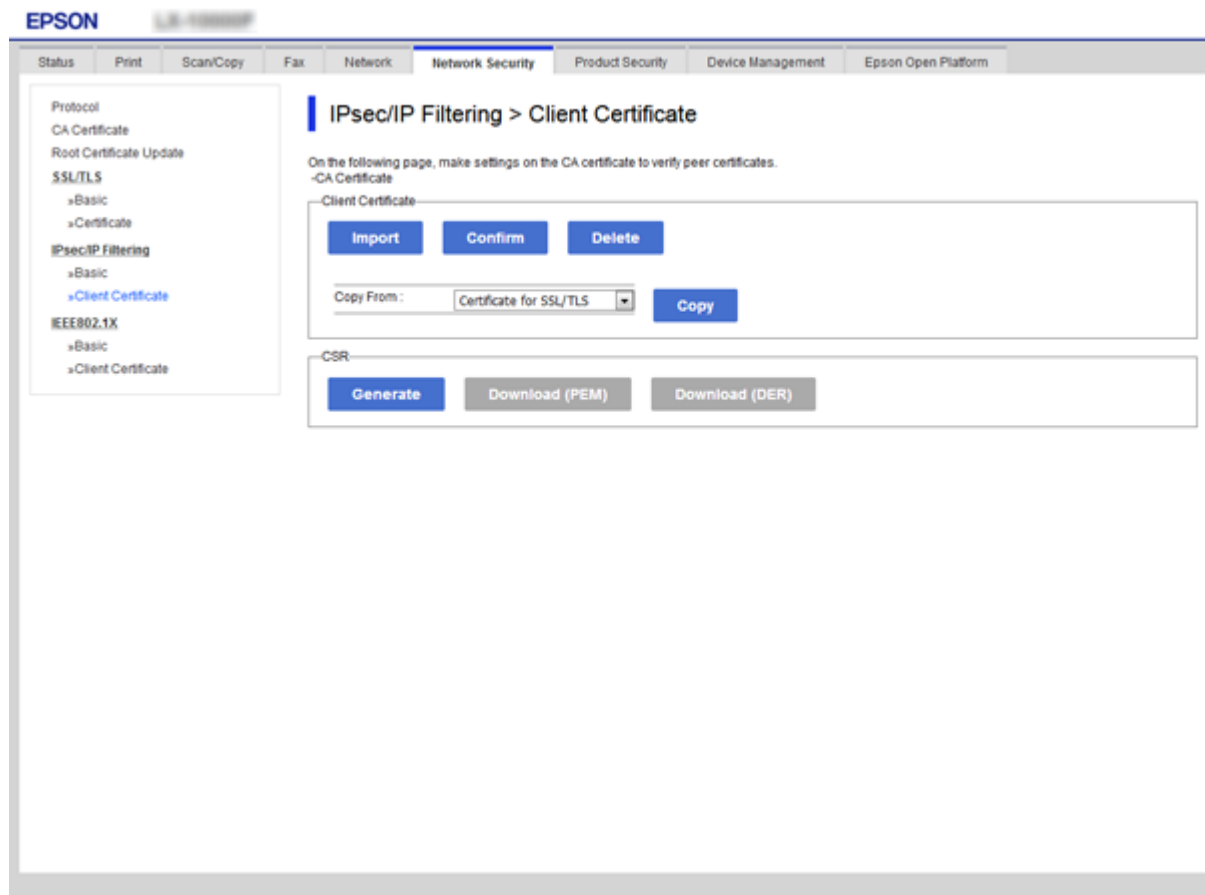

Seotud teave

- ➔ „Juurdepäas rakendusele Web Config” lk 31
- ➔ „Sertimiskeskuse allkirjastatud sertifikaadi hankimine” lk 187

Printeri ühendamine IEEE802.1X-võrguga

IEEE 802.1X-võrgu konfigureerimine

Kui määrate printerile IEEE 802.1X, saate seda kasutada RADIUS-serveriga ühendatud võrgus, autentimisfunktsiooniga kohtvõrgu kommutaatoriga või pääsupunktiga.

1. Avage Web Config ja seejärel valige vahekaart **Network Security** > **IEEE802.1X** > **Basic**.

2. Sisestage iga üksuse jaoks väärtus.

Kui soovite kasutada printerit Wi-Fi-võrgus, klõpsake nuppu **Wi-Fi Setup** ja valige või sisestage SSID.

Märkus.

Etherneti- ja Wi-Fi-sätteid võivad olla samad.

3. Klõpsake nuppu **Next**.

Kuvatakse kinnitusteade.

4. Klõpsake nuppu **OK**.

Printerit värskendatakse.

Seotud teave

➔ „Juurdepääs rakendusele Web Config” lk 31

➔ „IEEE802.1X-võrgu sättekirjed” lk 214

➔ „Pärast standardi IEEE 802.1X konfigureerimist puudub juurdepääs printerile või skannerile” lk 220

Täpsemad turvasätteid ettevõttele

IEEE802.1X-võrgu sättekirjed

The screenshot shows the Epson printer's web interface for configuring IEEE802.1X settings. The page is titled 'IEEE802.1X > Basic'. On the left, there is a navigation menu with options like Protocol, CA Certificate, Root Certificate Update, SSL/TLS, IPsec/IP Filtering, and IEEE802.1X. The main area contains the following settings:

- IEEE802.1X (Wired LAN): Enable Disable
- IEEE802.1X (Wi-Fi): Enable Disable
- Connection Method: Wired LAN
- EAP Type: PEAP/MSCHAPv2
- User ID: [Empty field]
- Password: [Empty field]
- Confirm Password: [Empty field]
- Server ID: [Empty field]
- Certificate Validation: Enable Disable
- Anonymous Name: [Empty field]
- Encryption Strength: Middle

At the bottom of the page, there are two buttons: 'Next' and 'Wi-Fi Setup'.

Üksused	Sätted ja selgitus	
IEEE802.1X (Wired LAN)	Saate lehe sätteid aktiveerida või inaktiveerida (IEEE802.1X > Basic) võrgule IEEE802.1X (juhtmega LAN).	
IEEE802.1X (Wi-Fi)	Kuvatakse ühenduse olek vastavalt standardile IEEE802.1X (Wi-Fi).	
Connection Method	Kuvatakse käesoleva võrgu ühendusmeetod.	
EAP Type	Valige autentimismeetod printeri ja RADIUS-serveri vahel.	
	EAP-TLS	Peate hankima ja importima sertimiskeskuse allkirjastatud sertifikaadi.
	PEAP-TLS	
	PEAP/MSCHAPv2	Peate konfigureerima parooli.
User ID	Konfigureerige ID, mida kasutatakse RADIUS-serveri autentimiseks. Sisestage 1 kuni 128 1-baidist ASCII (0x20 kuni 0x7E) vormingus tähemärki.	
Password	Konfigureerige parool printeri autentimiseks. Sisestage 1 kuni 128 1-baidist ASCII (0x20 kuni 0x7E) vormingus tähemärki. Kui kasutate Windows serverit, nagu RADIUS, saate sisestada 127 tähemärki.	
Confirm Password	Sisestage kinnitamiseks konfigureeritud parool.	

Täpsemad turvasätteid ettevõttele

Üksused	Sätted ja selgitus	
Server ID	Saate konfigurereida serveri ID autentimiseks määratud RADIUS-serveriga. Autentimiskenduse kontrollib, kas serveri ID sisaldub serveri subject/subjectAltName väljal ja kas sert on saadetud RADIUS serverist või mitte. Sisestage 0 kuni 128 1-baidist ASCII (0x20 kuni 0x7E) vormingus tähemärki.	
Certificate Validation	Saate määrata serdi kinnitamise vaatamata autentimisviisile. Importige sertifikaat üksusesse CA Certificate .	
Anonymous Name	Kui valite PEAP-TLS või PEAP/MSCHAPv2 suvandi Authentication Method sätteks, saate PEAP-autentimise 1. faasi jaoks konfigurereida kasutaja ID asemel anonüümse nime. Sisestage 0 kuni 128 1-baidist ASCII (0x20 kuni 0x7E) vormingus tähemärki.	
Encryption Strength	Valikud on alljärgnevad.	
	High	AES256/3DES
	Middle	AES256/3DES/AES128/RC4

Seotud teave

➔ „IEEE 802.1X-võrgu konfigurimine” lk 213

IEEE 802.1X-võrgu jaoks sertifikaadi konfigurimine

Häälestage standardile IEEE802.1X vastav kliendisertifikaat. Seda määrates saate kasutada EAP-TLS ja PEAP-TLS IEEE 802.1X autentimismeetodina. Kui soovite seadistada sertimiskeskuse sert, valige **CA Certificate**.

1. Avage Web Config ja seejärel valige vahekaart **Network Security** > **IEEE802.1X** > **Client Certificate**.

Täpsemad turvasätteid ettevõttele

2. Sisestage sert üksusesse **Client Certificate**.

Võite kopeerida serdi, kui see on välja antud sertimiskeskuse poolt. Kopeerimiseks valige sert üksuses **Copy From** ja seejärel klõpsake nuppu **Copy**.

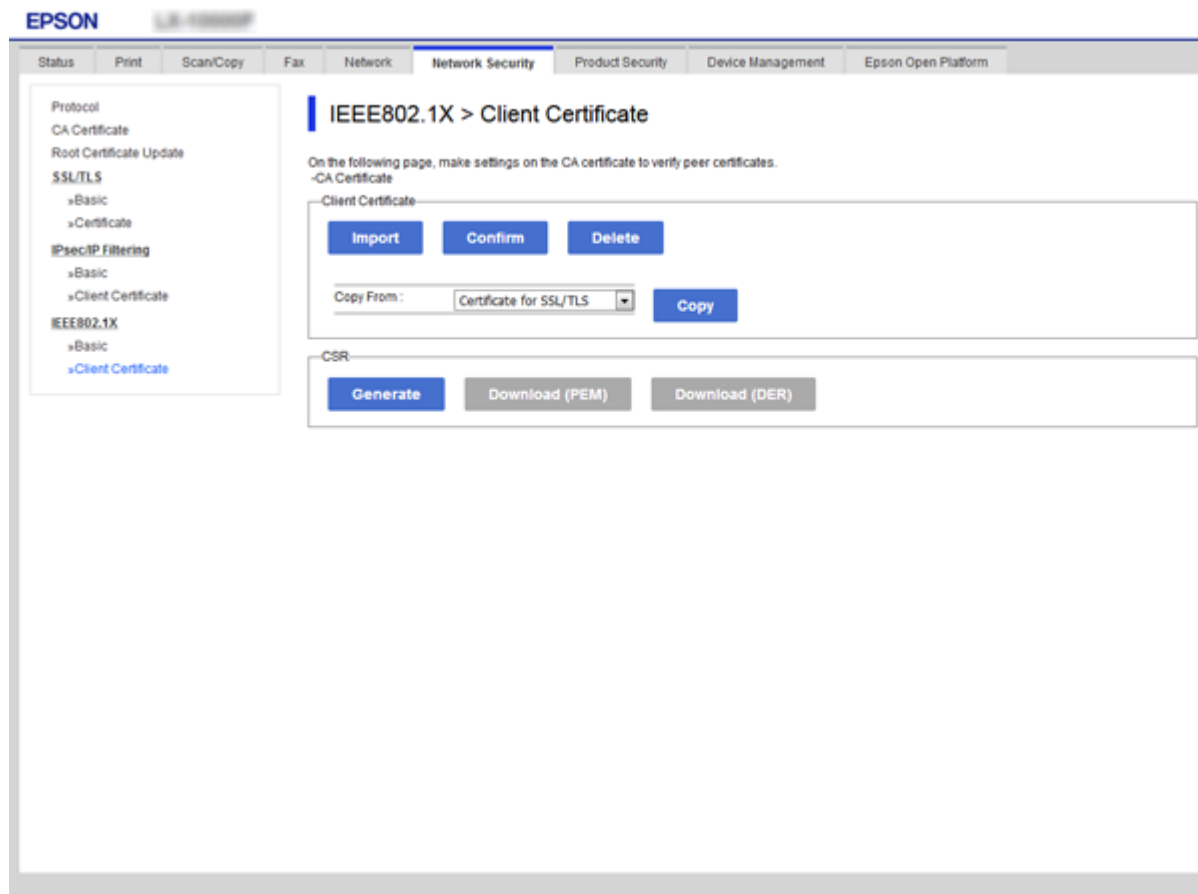

Seotud teave

- ➔ „Juurdepääs rakendusele Web Config” lk 31
- ➔ „Sertimiskeskuse allkirjastatud sertifikaadi hankimine ja importimine” lk 187

IEEE802.1X-võrgu oleku kontrollimine

Te saate IEEE802.1X-võrgu oleku kontrollimiseks printida välja võrgu olekulehe. Vaadake võrgu olekulehe printimise kohta lisateabe saamiseks printeri dokumentatsiooni.

Oleku identifikaator (ID)	IEEE802.1X-võrgu olek
Disable	IEEE802.1X-võrgu funktsioon on blokeeritud.
EAP Success	IEEE802.1X-võrgu autentimine on õnnestunud ja võrguühendus on kasutatav.
Authenticating	IEEE802.1X-võrgu autentimine ei ole lõpetatud.
Config Error	Autentimine nurjus, sest kasutajatunnus (ID) on määramata.
Client Certificate Error	Autentimine nurjus, sest kliendi sertifikaat on aegunud.

Täpsemad turvasätted ettevõttele

Oleku identifikaator (ID)	IEEE802.1X-võrgu olek
Timeout Error	Autentimine nurjus, sest puudub vastus RADIUS-serverilt ja/või autentikaatorilt.
User ID Error	Autentimine nurjus, sest printeri kasutajatunnus (ID) ja/või sertifikaadi protokoll ei ole õige.
Server ID Error	Autentimine nurjus, sest serveri sertifikaadi serveri identifikaator (ID) ja serveri identifikaator (ID) ei ühti.
Server Certificate Error	Autentimine nurjus, sest serveri sertifikaadis on alljärgnevad vead. <input type="checkbox"/> Serveri sertifikaat on aegunud. <input type="checkbox"/> Serveri sertifikaadi ahel ei ole õige.
CA Certificate Error	Autentimine nurjus, sest sertimiskeskuse sertifikaadis on alljärgnevad vead. <input type="checkbox"/> Määratud sertimiskeskuse sertifikaat ei ole õige. <input type="checkbox"/> Õige sertimiskeskuse sertifikaat on importimata. <input type="checkbox"/> Sertimiskeskuse sertifikaat on aegunud.
EAP Failure	Autentimine nurjus, sest printeri sätetes on alljärgnevad vead. <input type="checkbox"/> Kui suvandi EAP Type säte on EAP-TLS või PEAP-TLS , ei ole kliendi sertifikaat õige või on sellega teatud probleeme. <input type="checkbox"/> Kui suvandi EAP Type säte on PEAP/MSCHAPv2 , ei ole kasutaja ID või parool õige.

Täpsemate turvasätetega seotud probleemide lahendamine

Turvasätete taastamine

Kui loote kõrge turvalisustasemega keskkonna, nagu IPsec/IP-filtreerimine või IEEE802.1X, ei pruugi seadmetega suhtlemine valede sätete või seadme või serveri probleemide tõttu olla võimalik. Sel juhul taastage turvasätted, et määrata seadme sätted uuesti või võimaldada ajutist kasutamist.

Turvafunktsiooni inaktiveerimine juhtpaneelilt

IPsec/IP-filtreerimise või standardi IEEE 802.1X saab inaktiveerida printeri juhtpaneelilt.

1. Valige **Sätted** > **Üldsätted** > **Võrgusätted**.
2. Valige **Täpsem**.
3. Valige alljärgnevatest üksustest, mida te soovite inaktiveerida.
 - Keela IPsec/ IP filtrimine
 - Keela IEEE802.1X
4. Valige kinnitusekraanil suvand **Jätka**.

Täpsemad turvasätteid ettevõttele

5. Kui kuvatakse lõpetamise teade, valige suvand **Sule**.

Pärast teatud ajavahemikku sulgub ekraan automaatselt, kui te ei tee valikut **Sule**.

Probleemid võrgu turvafunktsioonide kasutamisel

Ühiskasutatud võtme unustamine

Rekonfigureerige ühiskasutatud võti.

Võtme muutmiseks avage Web Config ja valige vahekaart **Network Security > IPsec/IP Filtering > Basic > Default Policy** või **Group Policy**.

Kui te ühiskasutatud võtit muudate, konfigureerige ühiskasutatud võti arvutite jaoks.

Seotud teave

➔ [„Juurdepääs rakendusele Web Config” lk 31](#)

IPsec-sideühenduse kasutamine ei ole võimalik

Tehke kindlaks algoritm, mida printer või arvuti ei toeta.

Printer toetab alljärgnevaid algoritme. Kontrollige arvuti sätteid.

Turbemeetodid	Algoritmid
IKE krüptimisalgoritm	AES-CBC-128, AES-CBC-192, AES-CBC-256, AES-GCM-128*, AES-GCM-192*, AES-GCM-256*, 3DES
IKE autentimisalgoritm	SHA-1, SHA-256, SHA-384, SHA-512, MD5
IKE võtmevahetusalgoritm	DH Group1, DH Group2, DH Group5, DH Group14, DH Group15, DH Group16, DH Group17, DH Group18, DH Group19, DH Group20, DH Group21, DH Group22, DH Group23, DH Group24, DH Group25, DH Group26, DH Group27*, DH Group28*, DH Group29*, DH Group30*
ESP krüptimisalgoritm	AES-CBC-128, AES-CBC-192, AES-CBC-256, AES-GCM-128, AES-GCM-192, AES-GCM-256, 3DES
ESP autentimisalgoritm	SHA-1, SHA-256, SHA-384, SHA-512, MD5
AH autentimisalgoritm	SHA-1, SHA-256, SHA-384, SHA-512, MD5

* Saadaval ainult IKEv2 jaoks

Seotud teave

➔ [„Krüptitud side IPsec/IP-filtreerimisega” lk 199](#)

Sideühendus ei ole ootamatult kasutatav

Printeri IP-aadressi on muudetud või seda ei ole võimalik kasutada.

Kui suvandis Group Policy olevale kohalikule aadressile registreeritud IP-aadressi on muudetud või kui seda ei ole võimalik kasutada, ei saa IPsec andmesidet teostada. Blokeerige printeri juhtpaneeli abil IPsec-sideühendus.

Kui DHCP on aegunud või taaskäivitamisel või IPv6-aadress on aegunud või hankimata, ei pruugita printeri rakenduses Web Config (vahekaart **Network Security** > **IPsec/IP Filtering** > **Basic** > **Group Policy** > **Local Address(Printer)**) registreeritud IP-aadressi leida.

Kasutage staatilist IP-aadressi.

Arvuti IP-aadressi on muudetud või seda ei ole võimalik kasutada.

Kui suvandis Group Policy olevale eemalasuvale aadressile registreeritud IP-aadressi on muudetud või kui seda ei ole võimalik kasutada, ei saa IPsec andmesidet teostada.

Blokeerige printeri juhtpaneeli abil IPsec-sideühendus.

Kui DHCP on aegunud või taaskäivitamisel või IPv6-aadress on aegunud või hankimata, ei pruugita printeri rakenduses Web Config (vahekaart **Network Security** > **IPsec/IP Filtering** > **Basic** > **Group Policy** > **Remote Address(Host)**) registreeritud IP-aadressi leida.

Kasutage staatilist IP-aadressi.

Seotud teave

- ➔ „Juurdepääs rakendusele Web Config” lk 31
- ➔ „Krüptitud side IPsec/IP-filtreerimisega” lk 199

Turvalise IPP-printimisporidi loomine ei ole võimalik

SSL-/TLS-andmeside jaoks ei ole serveri sertifikaadina määratud õige sertifikaat.

Kui määratud sertifikaat ei ole õige, võib poridi loomine nurjuda. Kontrollige, kas kasutusel on õige sertifikaat.

Sertimiskeskuse sertifikaat ei ole imporditud arvutisse, mida kasutatakse juurdepääsuks printerile.

Kui sertimiskeskuse sertifikaat ei ole arvutisse imporditud, võib poridi loomine nurjuda. Kontrollige, kas sertimiskeskuse sertifikaat on imporditud.

Seotud teave

- ➔ „Krüptitud side IPsec/IP-filtreerimisega” lk 199

Ei saa ühendust pärast IPsec/IP filtreerimise häällestamist

IPsec/IP filtreerimise sätted on valed.

Deaktiveerige IPsec/IP filtreerimine printeri juhtpaneelil. Ühendage printer ja arvuti ning määrake IPsec/IP filtreerimine sätted uuesti.

Täpsemad turvasätted ettevõttele

Seotud teave

➔ [„Krüptitud side IPsec/IP-filtreerimisega” lk 199](#)

Pärast standardi IEEE 802.1X konfigureerimist puudub juurdepääs printerile või skannerile

IEEE 802.1X sätted on valed.

Inaktiveerige IEEE 802.1X ja Wi-Fi printeri juhtpaneelilt. Ühendage printer ja arvuti ja seejärel konfigureerige IEEE 802.1X uuesti.

Seotud teave

➔ [„IEEE 802.1X-võrgu konfigureerimine” lk 213](#)

Probleemid digitaalsertifikaadi kasutamisel

Sertifikaadi CA-signed Certificate importimine ei õnnestu

Sertifikaat CA-signed Certificate ja sertifikaadi allkirjastamisaotlusel olev teave ei ühti.

Kui sertifikaadi CA-signed Certificate ja sertifikaadi allkirjastamisaotlusel ei ole ühesugune informatsioon, ei ole sertifikaadi allkirjastamisaotluse importimine võimalik. Kontrollige alljärgnevat:

- Kas püüate importida sertifikaati seadmesse, millel ei ole sama informatsiooni?
Kontrollige sertifikaadi allkirjastamisaotlusel sisalduvat teavet ning importige seejärel sertifikaat seadmesse, millel on sama informatsioon.
- Kas kirjutasite printerisse salvestatud sertifikaadi allkirjastamisaotluse pärast sertifikaadi allkirjastamisaotluse sertimiskeskusele saatmist üle?
Hankige sertimiskeskuse allkirjastatud sertifikaat uuesti, kasutades sertifikaadi allkirjastamisaotlust.

CA-signed Certificate on üle 5 KB.

Te ei saa importida sertifikaati CA-signed Certificate, mis on suurem kui 5 KB.

Sertifikaadi importimiseks kasutatav parool on vale.

Sisestage õige parool. Kui unustasite parooli, ei ole sertifikaadi importimine võimalik. Hankige sertifikaat CA-signed Certificate uuesti.

Seotud teave

➔ [„Sertimiskeskuse allkirjastatud sertifikaadi importimine” lk 189](#)

Täpsemad turvasätteid ettevõttele

Iseallkirjastatud sertifikaadi värskendamine ei ole võimalik**Common Name väljale ei ole midagi sisestatud.**

Common Name peab olema sisestatud.

Common Name väljale on sisestatud tähemärke, mida ei toetata.

Sisestage 1 kuni 128 tähemärki, mis vastavad Interneti-protokollile IPv4, IPv6 või hostinimele, või on FQDN-vormingus, kasutades standardkoodi ASCII (0x20–0x7E).

Ühisnimes on kasutatud koma või tühikut.

Kui sisestatud on koma, jagatakse **Common Name** koma sisestuskohas. Kui enne või pärast koma on sisestatud ainult tühik, ei vasta ühisnimi nõuetele.

Seotud teave

➔ [„Iseallkirjastatud sertifikaadi värskendamine” lk 193](#)

Sertifikaadi allkirjastamistaotluse loomine ei ole võimalik**Common Name väljale ei ole midagi sisestatud.**

Common Name peab olema sisestatud.

Väljadele Common Name, Organization, Organizational Unit, Locality ja State/Province on sisestatud tähemärke, mida ei toetata.

Sisestage tähemärgid, mis vastavad Interneti-protokollile IPv4, IPv6 või hostinimele, või on FQDN-vormingus, kasutades standardkoodi ASCII (0x20–0x7E).

Common Name sisaldab koma või tühikut.

Kui sisestatud on koma, jagatakse **Common Name** koma sisestuskohas. Kui enne või pärast koma on sisestatud ainult tühik, ei vasta ühisnimi nõuetele.

Seotud teave

➔ [„Sertimiskeskuse allkirjastatud sertifikaadi hankimine” lk 187](#)

Kuvatakse digitaalsertifikaadiga seotud hoiatus

Teated	Põhjus/tegevusmeede
Enter a Server Certificate.	<p>Põhjus:</p> <p>Te ei ole importimiseks faili valinud.</p> <p>Tegevusmeede:</p> <p>Valige fail ja klõpsake nuppu Import.</p>

Täpsemad turvasätteid ettevõttele

Teated	Põhjus/tegevusmeede
CA Certificate 1 is not entered.	<p>Põhjus: Sertimiskeskuse sertifikaat 1 ei ole sisestatud ning sisestatud on üksnes sertimiskeskuse sertifikaat 2.</p> <p>Tegevusmeede: Importige esimesena sertimiskeskuse sertifikaat 1.</p>
Invalid value below.	<p>Põhjus: Faili tee ja/või parool sisaldab toetamata tähemärke.</p> <p>Tegevusmeede: Kontrollige, kas tähemärgid on väljale õigesti sisestatud.</p>
Invalid date and time.	<p>Põhjus: Printeri kuupäev ja kellaaeg on seadistamata.</p> <p>Tegevusmeede: Seadistage kuupäev ja kellaaeg rakendusega Web Config, EpsonNet Config või printeri juhtpaneelilt.</p>
Invalid password.	<p>Põhjus: Sertimiskeskuse sertifikaadile määratud parool ja sisestatud parool ei ühti.</p> <p>Tegevusmeede: Sisestage õige parool.</p>
Invalid file.	<p>Põhjus: Imporditava sertifikaadi fail ei ole X509-vormingus.</p> <p>Tegevusmeede: Kontrollige, kas olete valinud õige sertifikaadi, mille on saatnud usaldusväärne sertimiskeskus.</p>
	<p>Põhjus: Imporditud fail on liiga suur. Maksimaalne lubatud faili maht on 5 KB.</p> <p>Tegevusmeede: Kui valisite õige faili, võib sertifikaat olla rikutud või võltsitud.</p>
	<p>Põhjus: Sertifikaadis sisalduv ahel on lubamatu.</p> <p>Tegevusmeede: Külastage sertifikaadi kohta lisateabe saamiseks sertimiskeskuse veebisaiti.</p>
Cannot use the Server Certificates that include more than three CA certificates.	<p>Põhjus: PKCS#12-vormingus sertifikaadi fail sisaldab rohkem kui kolme sertimiskeskuse sertifikaati.</p> <p>Tegevusmeede: Importige kõik sertifikaadid, konvertides PKCS#12-vormingu PEM-vormingusse, või importige PKCS#12-vormingus sertifikaadi fail, mis sisaldab kuni kahte sertimiskeskuse sertifikaati.</p>

Täpsemad turvasätted ettevõttele

Teated	Põhjus/tegevusmeede
The certificate has expired. Check if the certificate is valid, or check the date and time on your printer.	<p>Põhjus: Sertifikaat on aegunud.</p> <p>Tegevusmeede:</p> <ul style="list-style-type: none"> <input type="checkbox"/> Kui sertifikaat on aegunud, hankige ja importige uus sertifikaat. <input type="checkbox"/> Kui sertifikaat ei ole aegunud, kontrollige, kas printeri kuupäev ja kellaeg on õigesti seadistatud.
Private key is required.	<p>Põhjus: Sertifikaadiga ei ole seotud ühtegi privaatvõtit.</p> <p>Tegevusmeede:</p> <ul style="list-style-type: none"> <input type="checkbox"/> Kui sertifikaat on PEM/DER-vormingus ja see on hangitud arvutist saadetud sertifikaadi allkirjastamisaotlusega, määratlege privaatvõtme fail. <input type="checkbox"/> Kui sertifikaat on PKCS#12-vormingus ja see on hangitud arvutist saadetud sertifikaadi allkirjastamisaotlusega, looge privaatvõtit sisaldav fail. <p>Põhjus: Olete uuesti importinud PEM/DER-vormingus sertifikaadi, mis on hangitud rakendusest Web Config saadetud sertifikaadi allkirjastamisaotlusega.</p> <p>Tegevusmeede: Kui sertifikaat on PEM/DER-vormingus ja see on hangitud rakendusest Web Config saadetud sertifikaadi allkirjastamisaotlusega, saate sertifikaati importida vaid ühe korra.</p>
Setup failed.	<p>Põhjus: Konfigureerimise lõpetamine ei ole võimalik printeri ja arvuti vahelise sideühenduse nurjumise tõttu või ei ole faili lugemine teatud vigadest tingitult võimalik.</p> <p>Tegevusmeede: Kontrollige määratud faili ja sideühendust ning importige fail seejärel uuesti.</p>

Seotud teave

➔ [„Teave digitaalsertimise kohta” lk 186](#)

Sertimiskeskuse allkirjastatud sertifikaadi kogemata kustutamine**Sertimiskeskuse allkirjastatud sertifikaadi varufaili ei ole.**

Kui teil on varufail, importige sertifikaat uuesti.

Kui hangite sertifikaadi rakendusest Web Config loodud sertifikaadi allkirjastamisaotlust kasutades, ei saa te kustutatud sertifikaati uuesti importida. Looge sertifikaadi allkirjastamisaotlus ja hankige uus sertifikaat.

Seotud teave

➔ [„Sertimiskeskuse allkirjastatud sertifikaadi kustutamine” lk 191](#)

➔ [„Sertimiskeskuse allkirjastatud sertifikaadi importimine” lk 189](#)