

ET-2720 Series / L3160 Series

Brugervejledning

Indholdsfortegnelse

Om denne vejledning

Introduktion til vejledningerne.	6
Sådan bruges vedledningen til at finde information.	6
Mærker og symboler.	7
Anvendte beskrivelser i denne vejledning.	8
Henvisninger til operativsystemer.	8

Vigtige instruktioner

Sikkerhedsvejledning.	9
Sikkerhedsinstruktioner vedrørende blæk.	9
Rådgivning og advarsler for printeren.	10
Råd og advarsler i forbindelse med konfiguration af printeren.	10
Råd og advarsler i forbindelse med brug af printeren.	10
Råd og advarsler i forbindelse med transport eller opbevaring af printeren.	11
Rådgivning og advarsler for brug af printeren med en trådløs forbindelse.	11
Rådgivning og advarsler for brug af LCD-skærmen.	11
Beskyttelse af dine personlige oplysninger.	11

Printerens basisfunktioner

Delenes navne og funktioner.	12
Betjeningspanel.	14
Vejledning til LCD-skærmen.	14
Vejledning til startskærmen.	15
Indtastning af tegn.	16

Netværksindstillinger

Netværksforbindelsestyper.	17
Wi-Fi forbindelse.	17
Wi-Fi Direct (Simpel AP) forbindelse.	17
Tilslutning til en computer.	18
Forbindelse til en smart-enhed.	19
Tilslutning til en smartenhed via en trådløs router.	19
Oprette forbindelse til en iPhone, iPad eller iPod touch med Wi-Fi Direct.	20
Tilslutning til Android-enheder med Wi-Fi Direct.	23

Oprette forbindelse til enheder end iOS og Android med Wi-Fi Direct.	25
Sådan foretager du Wi-Fi-indstillinger fra printeren.	28
Foretag Wi-Fi-indstillinger ved at indtaste SSID og adgangskode.	28
Gør Wi-Fi-indstillinger ved hjælp af trykknapsætning.	29
Lave Wi-Fi-indstillinger ved hjælp af PIN-kodeopsætning (WPS).	30
Kontrol af netværksforbindelsesstatussen.	31
Netværksikon.	31
Udskrivning af en netværksforbindelsesrapport.	31
Udskrivning af et netværksstatusark.	37
Udskiftning eller tilføjelse af nye trådløse routere.	38
Ændring af forbindelsesmuligheder til en computer.	38
Skift af Wi-Fi Direct-indstillinger (Simpel AP).	39
Deaktivering af Wi-Fi fra kontrolpanelet.	39
Afbrydelse af Wi-Fi Direct-forbindelse (Simpel AP) fra kontrolpanelet.	40
Gendannelse af netværksindstillingerne fra betjeningspanelet.	40

Forberedelse af printeren

Ilægning af papirer.	42
Anvendeligt papir og kapaciteter.	42
Ilægning af papir i Bageste papirindføring.	45
Ilægning af konvolutter og forholdsregler.	47
Indføring af langt papir.	47
Liste over papirtype.	48
Placering af originaler.	48
Anbringelse af originaler på Scannerglaspladen.	48
Menuindstillinger for Indstillinger.	50
Menuindstillinger for Vedligeholdelse.	50
Menuindstillinger for Printeropsætning.	50
Menuindstillinger for alle Wi-Fi/netv. indstill.	52
Menuindstillinger for Epson Connect- tjenester.	52
Menuindstillinger for Google Cloud Print-tjeneste.	53
Menuindstillinger for Udskrift at statusark.	53
Menuindstillinger for Udskriftstal.	54
Menuindstillinger for Gendan standardindstillinger.	54
Menuindstillinger for Firmwareopdatering.	54
Strømbesparelse.	55

Indholdsfortegnelse

Strømbesparelse — Kontrolpanel.	55	Scanning til en computer.	87
		Scanning med WSD.	91
Udskrivning		Scanning fra en computer.	93
Udskrivning fra printerdriveren på Windows.	56	Sådan scanner du med Epson Scan 2.	93
Sådan tilgås printerdriveren.	56	Scanning fra smartenheder.	96
Grundlæggende om udskrivning.	56	Installere Epson iPrint.	96
Udskrivning på 2 sider.	58	Sådan scanner du med Epson iPrint.	96
Udskrivning af flere sider på ét ark.	59		
Udskrivning og stabling i sideordre (Udskrivning i omvendt rækkefølge).	59	Påfyldning af blæk	
Udskrivning af et formindsket eller forstørret dokument.	60	Kontrol af blækniveauerne.	98
Sådan udskrives et billede på flere ark til forstørrelse (Sådan laves en plakat).	61	Kontrol af blækniveauerne - Windows.	98
Udskrivning med sidehoved og sidefod.	67	Kontrol af blækniveauerne — Mac OS.	98
Udskrivning af et vandmærke.	68	Blækflaskekoder.	98
Udskrivning af flere filer samlet.	68	Forholdsregler ved håndtering af blækflasker.	99
Udskrivning ved brug af funktionen Udskrivning med universalfarve.	69	Fyldning af blæktankene.	100
Justering af udskriftsfarven.	70		
Udskrivning for at markere tynde linjer.	71	Vedligeholdelse af printeren	
Udskrivning af tydelige stregkoder.	71	Forebyggelse af udtørring af skrivehovedet.	105
Annullering af udskrivning.	72	Kontrol og rengøring af skrivehovedet.	105
Menuindstillinger for printerdriveren.	72	Kontrol og rensning af printheadet — Kontrolpanel.	105
Udskrivning fra printerdriveren på Mac OS.	74	Kontrol og rengøring af skrivehovedet — Windows.	106
Grundlæggende om udskrivning.	74	Kontrol og rengøring af skrivehovedet — Mac OS.	106
Udskrivning af flere sider på ét ark.	76	Kørsel af Grundig rengøring.	107
Udskrivning og stabling i sideordre (Udskrivning i omvendt rækkefølge).	76	Kørsel af Grundig rengøring — Kontrolpanel.	107
Udskrivning af et formindsket eller forstørret dokument.	77	Kørsel af Grundig rengøring — Windows.	108
Justering af udskriftsfarven.	78	Kørsel af Grundig rengøring — Mac OS.	108
Annullering af udskrivning.	78	Justering af skrivehovedet.	109
Menuindstillinger for printerdriveren.	78	Justering af skrivehovedet — kontrolpanel.	109
Driftsmæssige indstillinger for Mac OS- printerdriveren.	80	Rengøring af papirbanen for udtværet blæk.	109
Udskrivning fra smartenheder.	80	Rengøring af Scannerglaspladen.	110
Brug af Epson iPrint.	80	Kontrol af det samlede antal sider, der er kørt gennem printeren.	110
Brug af Epson Print Enabler.	82	Kontrol af det samlede antal sider, der er kørt gennem printeren — betjeningspanel.	110
Brug af AirPrint.	83	Kontrol af det samlede antal sider, der er kørt gennem printeren - Windows.	111
Annullering af igangværende job.	83	Kontrol af det samlede antal sider, der er kørt gennem printeren — Mac OS.	111
Kopiering			
Kopiering.	84	Oplysninger om netværkstjeneste og software	
Kopierer flere originaler på et enkelt ark.	84	Program til konfiguration af printerfunktioner (Web Config).	112
Menuindstillinger for kopiering.	85	Sådan køres Web Config i en webbrowser.	112
Scanning			
Scanning vha. betjeningspanelet.	87		

Indholdsfortegnelse

Kører Web Config i Windows.	113	Kontrol af forbindelsen (USB).	128
Kører Web Config i Mac OS.	113	Kontrol af forbindelsen (netværk).	129
Program til scanning af dokumenter og billeder (Epson Scan 2).	113	Kontrol af software og data.	130
Tilføjelse af netværksscanneren.	114	Kontrol af printerstatus fra computeren (Windows).	132
Program til konfiguration af scanningshandlinger fra kontrolpanelet (Epson Event Manager).	114	Kontrol af printerstatus fra computeren (Mac OS).	132
Program til udskrivning af billeder (Epson Photo+).	115	Når du ikke kan foretage netværksindstillinger. . .	133
Program til udskrivning af websider (E-Web Print).	116	Kan ikke oprette forbindelse fra enheder, selvom netværksindstillingerne ikke er noget problem.	133
Program til scanning og overførsel af billeder (Easy Photo Scan).	116	Kontrol af SSID sluttet til printerens.	135
Værktøjer til softwareopdatering (EPSON Software Updater).	117	Kontrol af SSID for computeren.	135
Program til konfiguration af flere enheder (EpsonNet Config).	117	Kan ikke udskrive fra en iPhone eller iPad.	136
Sådan installeres de nyeste programmer.	118	Problemer med udskrifterne.	136
Opdatering af printerens firmware vha. kontrolpanelet.	119	Udskriften er udtværet eller der mangler farve. .	136
Afinstallation af programmer.	119	Der ses striber eller uventede farver.	137
Afinstallation af programmer — Windows. . . .	120	Der forekommer farvede striber med intervaller på ca. 2,5 cm.	137
Afinstallation af programmer — Mac OS. . . .	120	Utydelige udskrifter, lodrette striber eller fejlstjustering.	138
Udskrivning ved hjælp af en netværkstjeneste. . .	121	Udskriftskvaliteten er dårlig.	138
		Papir er udtværet eller sløret.	139
		Udskrevne billeder er klistrede.	140
		Billeder og fotos udskrives i uventede farver. . .	140
		Kan ikke udskrive uden margener.	140
		Billedets kanter beskæres under udskrivning uden kant.	140
		Positionen eller størrelsen af eller margenen for udskriften er forkert.	141
		De udskrevne tegn er forkerte eller forvanskede	141
		Det udskrevne billede er vendt om.	141
		Mosaiklignende mønstre i udskrifterne.	141
		Der ses ujævne farver, udtværinger, pletter eller lige linjer på det kopierede billede.	142
		Der er stigemønstre (moiré) på det kopierede billede.	142
		Der er et billede af originalens bagside på kopien.	142
		Udskrivningsproblemet kunne ikke løses.	142
		Andre udskrivningsproblemer.	142
		Udskrivningen går for langsomt.	142
		Udskrivnings- eller kopieringshastigheden falder kraftigt under kontinuerlig udskrivning. .	143
		Kan ikke starte scanning.	143
		Der kan ikke startes en scanning, når betjeningspanelet bruges.	144
		Problemer med det scannede billede.	144
		Der opstår ujævne farver, snavs, pletter osv., når jeg scanner fra scannerpladen.	144
		Billedkvaliteten er grov.	145

Løsning af problemer

Kontrol af printerstatus.	122
Kontrol af fejlkoder på LCD-skærmen.	122
Kontrol af printerstatus - Windows.	123
Kontrol af printerstatus — Mac OS.	124
Kontrol af softwarestatus.	124
Fjernelse af fastklemmt papir.	124
Sådan fjernes fastklemmt papir fra Bageste papirindføring.	124
Fjernelse af det fastklemte papir fra printerens indre.	125
Papiret indføres forkert.	126
Papiret sidder fast.	127
Papiret indføres skævt.	127
Flere papirark indføres samtidigt.	127
Fejl pga. manglende papir.	127
Problem med strømmen og betjeningspanelet. . .	128
Der tændes ikke for strømmen.	128
Der slukkes ikke for strømmen.	128
Strømmen slukker automatisk.	128
LCD-skærmen bliver mørk.	128
Kan ikke udskrive fra en computer.	128

Forskydning ses på baggrunden af billeder.	145
Teksten er uskarp.	145
Der vises moiré-mønstre (spindelvævlignende skygger).	145
Kan ikke scanne det korrekte område på scannerglasset.	146
Tekst genkendes ikke korrekt, når der gemmes som en PDF, der kan søges i.	146
Kan ikke løse problemer på det scannede billede.	146
Andre scanningsproblemer.	147
Scanningen går for langsomt.	147
Scanningshastigheden falder kraftigt under kontinuerlig scanning.	147
Scanningen stopper, når der scannes til PDF/ Multi-TIFF.	148
Andre problemer.	148
Lille elektrisk stød, når der røres ved printeren.	148
Driftslydene er høje.	148
Programmet blokeres af en firewall (kun Windows).	148
Der vises en meddelelse om, at du skal nulstille blækniveauerne.	149
Spildt blæk.	149
 Tillæg	
Tekniske specifikationer.	150
Printerspecifikationer.	150
Specifikationer for scanner.	151
Interfacespecifikationer.	151
Liste over netværksfunktioner.	152
Specifikationer for Wi-Fi.	152
Sikkerhedsprotokol.	153
Understøttede tredjepartstjenester.	153
Mål.	153
Elektriske specifikationer.	154
Miljømæssige specifikationer.	154
Systemkrav.	155
Lovmæssige oplysninger.	155
Standarder og godkendelser.	155
Kopieringsbegrænsninger.	156
Transport og opbevaring af printeren.	157
Copyright.	159
Varemærker.	159
Sådan får du hjælp.	160
Websted for teknisk support.	160
Kontakt til Epsons supportafdeling.	161

Om denne vejledning

Introduktion til vejledningerne

Følgende vejledninger følger med Epson-printeren. Ud over vejledningerne findes der forskellige typer hjælpeoplysninger på selve printeren eller i Epson-softwareprogrammerne.

❑ Start her (trykt vejledning)

Giver dig oplysninger om konfiguration af printeren, installation af softwaren, brug af printeren, løsning af problemer etc.

❑ Brugervejledning (digital vejledning)

Denne vejledning. Giver overordnet information og vejledning i brug af printeren, om netværksindstillinger ved brug af printeren på et netværk, og på at løse problemer.

Du kan hente de seneste versioner af ovennævnte vejledninger på følgende måder.

❑ Trykt vejledning

Gå ind på Epson Europas supportwebsted på <http://www.epson.eu/Support> eller på Epsons verdensomspændende supportwebsted på <http://support.epson.net/>.

❑ Digital vejledning

Start EPSON Software Updater på computeren. EPSON Software Updater ser efter tilgængelige opdateringer af Epson-softwareprogrammer og de digitale vejledninger og giver dig mulighed for at hente de seneste.

Relaterede oplysninger

➔ “Værktøjer til softwareopdatering (EPSON Software Updater)” på side 117

Sådan bruges vejledningen til at finde information

PDF-vejledningen gør det muligt for dig at søge efter den information, du mangler, ved brug af nøgleord eller ved at springe direkte til bestemte afsnit ved hjælp af bogmærkerne. Du kan også nøjes med at udskrive de sider, du mangler. Dette afsnit forklarer, hvordan du anvender en PDF-vejledning, som er blevet åbnet i Adobe Reader X på din computer.

Søgning med nøgleord

Klik på **Redigér** > **Avanceret søgning**. Angiv det nøgleord (tekst) for oplysninger du vil finde i søgevinduet, og klik derefter på **Søg**. Resultater vises på en liste. Klik på et af de viste resultater, for at komme til den side.

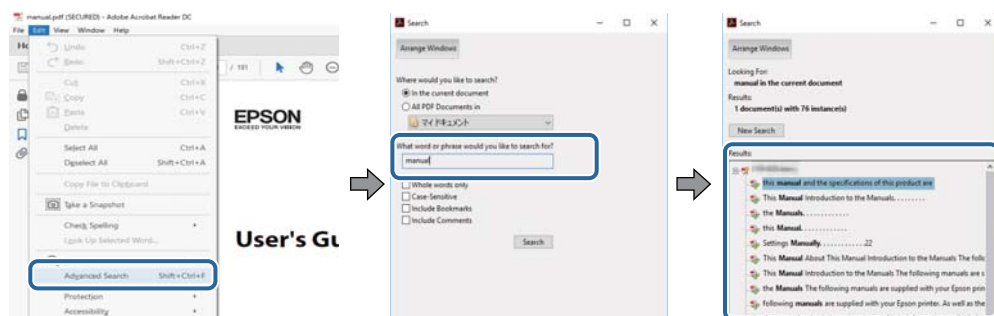

Om denne vejledning

Direkte adgang med bogmærker

Klik på en titel for at komme til den side. Klik på + eller > for at vise afsnittets undertitler. Udfør følgende handling på dit tastatur, for at vende tilbage til den forrige side.

- Windows: Hold **Alt** nede, og tryk **←**.
- Mac OS: Hold kommando-tasten nede og tryk **←**.

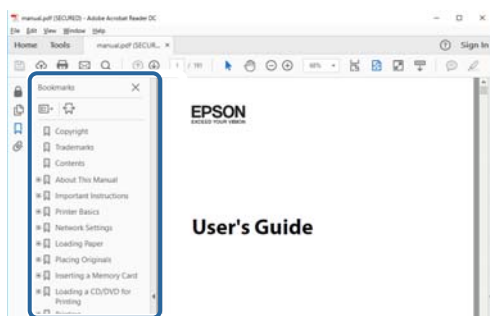

Sådan udskrives kun de nødvendige sider

Du kan hente og udskrive kun de sider du mangler. Tryk på **Udskriv** i menuen **Filer** og angiv så de sider, du ønsker at udskrive i **Sider** i **Sider, der skal udskrives**.

- For at angive en serie af sider, skal du indtaste en bindestreg mellem startside og slutside.
Eksempel: 20-25
- For at angive sider som ikke er i rækkefølge, skal du adskille siderne med kommaer.
Eksempel: 5, 10, 15

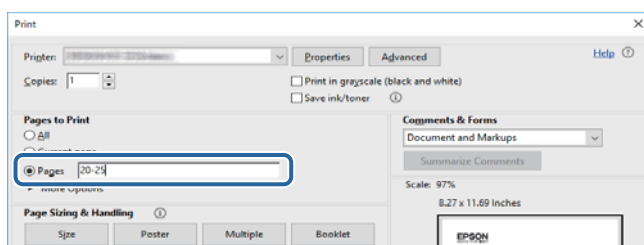

Mærker og symboler



Forsigtig:

Instruktioner, der skal følges omhyggeligt for at undgå personskade.



Vigtigt:

Instruktioner, der skal overholdes for at undgå skader på dit udstyr.

Bemærk:

Giver komplementære- og referenceoplysninger.

Relaterede oplysninger

➔ Links til relaterede afsnit.

Anvendte beskrivelser i denne vejledning

- Skærbillederne af printerdriveren og Epson Scan 2 (scannerdriveren) er fra Windows 10 eller macOS High Sierra. Det viste skærmindhold varierer afhængigt af modellen og situationen.
- Illustrationerne i denne vejledning er vejledende. Selvom der kan være små forskelle afhængigt af modellen, er betjeningsmetoden den samme.
- Nogle af menupunkterne på LCD-skærmen varierer afhængigt af modellen og indstillingerne.
- Du kan læse QR-koden ved hjælp af dedikeret app.

Henvisninger til operativsystemer

Windows

I denne vejledning henviser udtryk som "Windows 10", "Windows 8.1", "Windows 8", "Windows 7", "Windows Vista", "Windows XP", "Windows Server 2016", "Windows Server 2012 R2", "Windows Server 2012", "Windows Server 2008 R2", "Windows Server 2008", "Windows Server 2003 R2" og "Windows Server 2003" til følgende operativsystemer. Windows bruges desuden til at henvise til alle versioner.

- Microsoft® Windows® 10 operativsystem
- Microsoft® Windows® 8.1 operativsystem
- Microsoft® Windows® 8 operativsystem
- Microsoft® Windows® 7 operativsystem
- Microsoft® Windows Vista® operativsystem
- Microsoft® Windows® XP operativsystem
- Microsoft® Windows® XP Professional x64 Edition operativsystem
- Microsoft® Windows Server® 2016 operativsystem
- Microsoft® Windows Server® 2012 R2 operativsystem
- Microsoft® Windows Server® 2012 operativsystem
- Microsoft® Windows Server® 2008 R2 operativsystem
- Microsoft® Windows Server® 2008 operativsystem
- Microsoft® Windows Server® 2003 R2 operativsystem
- Microsoft® Windows Server® 2003 operativsystem

Mac OS

I denne manual henviser "Mac OS" til macOS High Sierra, macOS Sierra, OS X El Capitan, OS X Yosemite, OS X Mavericks, OS X Mountain Lion, Mac OS X v10.7.x og Mac OS X v10.6.8.

Vigtige instruktioner

Sikkerhedsvejledning

Læs og følg disse anvisninger for at sikre, at printeren bruges på en sikker måde. Sørg for at gemme denne vejledning til fremtidig brug. Sørg også for at følge alle advarsler og instruktioner, som er angivet på printeren.

- Nogle af symbolerne på din printer er beregnet til at sikre din sikkerhed, samt korrekt brug af printeren. På følgende hjemmeside kan du lære, hvad symbolerne betyder.
<http://support.epson.net/symbols>
- Brug kun det strømkabel, der fulgte med printeren, og brug ikke kablet til andet udstyr. Brug af andre kabler med denne printer eller brug af det medfølgende kabel med andet udstyr kan resultere i brand eller elektrisk stød.
- Sørg for, at netledningen opfylder de relevante lokale sikkerhedsstandarder.
- Du må aldrig selv skille strømkablet, stikket, printerenheden eller ekstraudstyret ad eller ændre eller forsøge at reparere disse ting, medmindre det specifikt forklares i vejledningerne til printeren.
- Tag printerens stik ud, og sørg for, at produktet efterses af kvalificerede serviceteknikere, hvis følgende gør sig gældende:
Netledningen eller stikket er beskadiget, der er kommet væske ind i printeren, printeren er blevet tabt, eller dækslet er beskadiget, printeren fungerer ikke normalt eller udviser en markant ændring af ydeevnen. Juster ikke reguleringsenheder, der ikke nævnt i betjeningsvejledningen.
- Anbring printeren i nærheden af en stikkontakt, hvor stikket nemt kan tages ud af stikkontakten.
- Opstil ikke printeren udendørs, i nærheden af meget snavs eller støv, i nærheden af varmekilder eller på steder, der er udsat for stød, vibrationer, høje temperaturer eller fugtighed.
- Pas på ikke at spilde væske på printeren, og håndter ikke printeren med våde hænder.
- Sørg for, at printeren er mindst 22 cm fra hjertepacemakere. Radiobølger fra denne printer kan påvirke hjertepacemakere negativt.
- Kontakt forhandleren, hvis LCD-skærmen beskadiges. Hvis du får opløsningen af flydende krystaller på hænderne, skal du væske dem grundigt med sæbe og vand. Hvis du får opløsningen af flydende krystaller i øjnene, skal du omgående skylle dem med vand. Kontakt straks en læge, hvis du stadig oplever ubehag eller har problemer med synet, efter at øjnene er blevet skyllet grundigt.

Sikkerhedsinstruktioner vedrørende blæk

- Pas på ikke at røre ved blæk, når du håndterer blæktanke, blæktankshætter og åbne blækflasker eller blækflaskehætter.
 - Hvis du får blæk på huden, skal du vaske området omhyggeligt med vand og sæbe.
 - Hvis du får blæk i øjnene, skal du straks skylle dem med vand. Hvis du stadig oplever ubehag eller problemer med synet, efter at du har skyllet øjnene grundigt, bør du straks søge læge.
 - Hvis du får blæk i munden, skal du omgående søge læge.
- Ryst ikke blækflasken for voldsomt, og udsæt den ikke for kraftige stød, da dette kan forårsage, at blækket siver ud.

Vigtige instruktioner

- Hold blækflasker og blæktanksenheden uden for børns rækkevidde. Lad ikke børn drikke af eller håndtere blækflasker og blækflaskehætter.

Rådgivning og advarsler for printeren

Læs og følg disse instruktioner for at undgå beskadigelse af printeren eller din ejendom. Sørg for at gemme denne vejledning til fremtidig reference.



Råd og advarsler i forbindelse med konfiguration af printeren

- Undgå at blokere eller tildække ventilationshullerne og åbningerne i printeren.
- Brug kun den type strømkilde, der er angivet på printerens mærkat.
- Undgå at bruge stikkontakter på samme strømkreds som fotokopimaskiner eller luftreguleringssystemer, der jævnligt tændes og slukkes.
- Brug ikke strømudtag, der styres af vægkontakter eller automatiske timere.
- Hold hele computersystemet på afstand af potentielle kilder til elektromagnetisk interferens, f.eks. højttalere eller basestationer til trådløse telefoner.
- Strømforsyningsledningerne skal placeres, så der undgås slitage og skarpe genstande, og de må ikke blive krøllede eller snoede. Undlad at placere objekter oven på strømforsyningsledningerne, og placer ikke strømforsyningsledninger, så der kan trædes på dem eller køres hen over dem. Vær især omhyggelig med at holde strømforsyningsledningerne lige i enderne og på de punkter, hvor de går ind i eller ud af transformatoren.
- Hvis du bruger en forlængerledning sammen med printeren, skal du sørge for, at den samlede amperedimensionering for de enheder, der er tilsluttet forlængerledningen, ikke overstiger ledningens amperedimensionering. Kontroller desuden, at den samlede amperedimensionering for alle de enheder, der er tilsluttet stikkontakten, ikke overstiger stikkontaktens amperedimensionering.
- Hvis du planlægger at bruge printeren i Tyskland, skal byggeinstallationen beskyttes ved hjælp af et 10- eller 16-ampères relæ, så printeren beskyttes tilstrækkeligt mod kortslutning og for høj strømspænding.
- Ved tilslutning af printeren til en computer eller en anden enhed med et kabel, skal du sikre, at kabelstikkene vender korrekt. Hvert stik skal vende på en bestemt måde. Hvis et stik vender forkert, når du sætter det i, kan det beskadige begge de enheder, der er tilsluttet via kablet.
- Anbring printeren på en jævn, stabil overflade, der er større end printerens bundareal, så der er plads hele vejen rundt om printeren. Printeren fungerer ikke korrekt, hvis den står skævt.
- Gør plads oven over printeren, så dokumentlågen kan åbnes helt.
- Sørg for plads nok foran printeren, så papiret kan skubbes helt ud.
- Undgå steder, hvor der forekommer hurtige temperatur- eller fugtighedsændringer. Udsæt heller ikke printeren for direkte sollys, stærkt lys eller varmekilder.

Råd og advarsler i forbindelse med brug af printeren

- Undgå at indføre genstande gennem hullerne i printeren.
- Før ikke hånden ind i printeren under udskrivning.
- Rør ikke ved det hvide, flade kabel inde i printeren.

Vigtige instruktioner

- Brug ikke spraydåseprodukter, der indeholder letantændelige gasser, i eller i nærheden af printeren. Dette kan føre til brand.
- Flyt ikke skrivehovedet med hånden, da printeren derved kan tage skade.
- Pas på, at du ikke klemmer fingrene, når du lukker dokumentlågen.
- Tryk ikke for hårdt på scannerglaspladen, når du placerer originaler på det.
- Hvis nogle af blæktankene ikke er fyldt op til den nederste streg, skal du snarest påfylde blæk. Fortsat brug af printeren, når blækniveauet ligger under den nederste streg, kan beskadige printeren.
- Sluk altid printeren på knappen . Tag ikke stikket til printeren ud, og sluk ikke for strømmen, før indikatoren  holder op med at blinke.
- Hvis printeren ikke skal bruges i en længere periode, skal du tage stikket ud af stikkontakten.

Råd og advarsler i forbindelse med transport eller opbevaring af printeren

- Ved opbevaring eller transport af printeren skal du undgå at vippe den, stille den lodret eller vende den på hovedet, da der i så fald kan løbe blæk ud.
- Kontroller, at skrivehovedet er i udgangspositionen (længst til højre), inden printeren transporteres.

Rådgivning og advarsler for brug af printeren med en trådløs forbindelse

- Radiobølger fra denne printer kan påvirke brugen af medicinsk, elektronisk udstyr negativt og forårsage fejlfunktion. Når denne printer bruges på hospitaler eller lignende eller i nærheden af medicinsk udstyr, skal anvisningerne fra autoriseret personale på hospitalet eller lignende følges, og alle advarsler og anvisninger på det medicinske udstyr overholdes.
- Radiobølger fra denne printer kan påvirke brugen af automatisk styrede enheder som f.eks. automatiske døre eller brandalarmer negativt, hvilket kan forårsage uheld pga. fejlfunktion. Følg alle advarsler og anvisninger på disse enheder, når denne printer bruges i nærheden af automatisk styrede enheder.

Rådgivning og advarsler for brug af LCD-skærmen

- LCD-skærmen kan indeholde nogle få små lyse eller mørke pletter, og den kan have en uensartet lysstyrke pga. sine funktioner. Det er normalt og betyder ikke, at skærmen er beskadiget.
- Brug kun en tør, blød klud til rengøring. Brug ikke væske eller kemiske rengøringsmidler.
- Det ydre låg på LCD-skærmen kan gå i stykker, hvis den får et kraftigt stød. Kontakt din forhandler, hvis skærmens overflade krakelerer eller revner, og undlad at forsøge at fjerne de ødelagte stykker.

Beskyttelse af dine personlige oplysninger

Når du giver printeren væk eller kasserer den, skal du slette de personlige oplysninger, der er gemt i printerens hukommelse ved at vælge **Indstillinger > Gendan standard- indstillinger > Ryd alle data og indstillinger**. på kontrolpanelet.

Printerens basisfunktioner

Delenes navne og funktioner

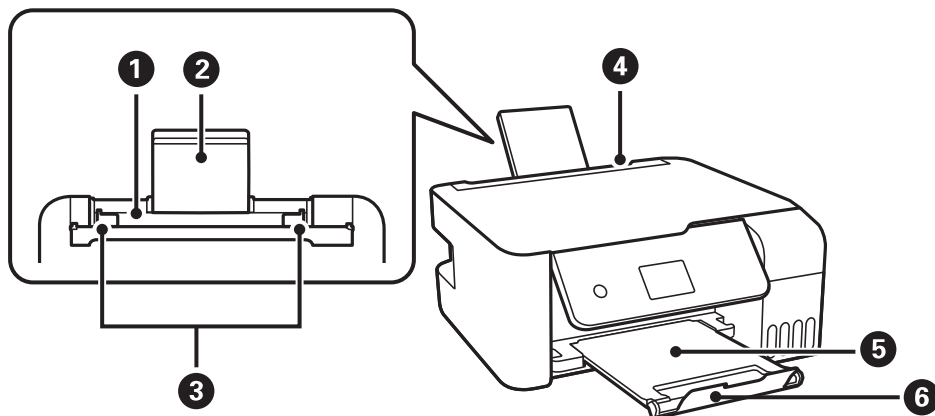

1	Bageste papirindføring	Indfører papir.
2	Papirstøtte	Understøtter det ilagte papir.
3	Kantstyr	Fører papiret direkte ind i printeren. Skub til papirets kanter.
4	Arkføderbeskyttelse	Forhindrer, at fremmedlegemer kommer ind i printeren. Hold normalt denne afskærmning lukket.
5	Udbakke	Rummer det udskubbede papir.
6	Prop	Placer stopperen for at forhindre udskrifter i at falde ned fra udbakken.

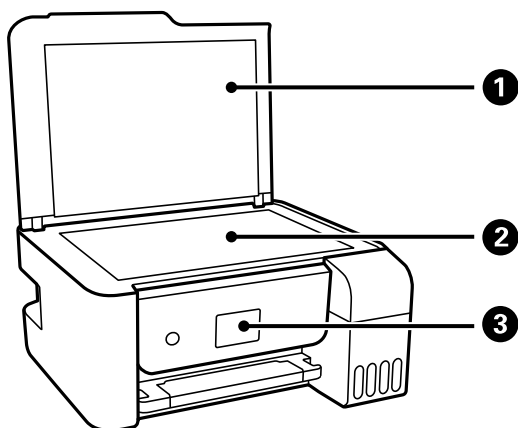

1	Dokumentdæksel	Blokerer lys udefra under scanningen.
2	Scannerglasplade	Placer originalerne.
3	Betjeningspanel	Angiver printerens status og gør det muligt at foretage udskriftsindstillinger.

Printerens basisfunktioner

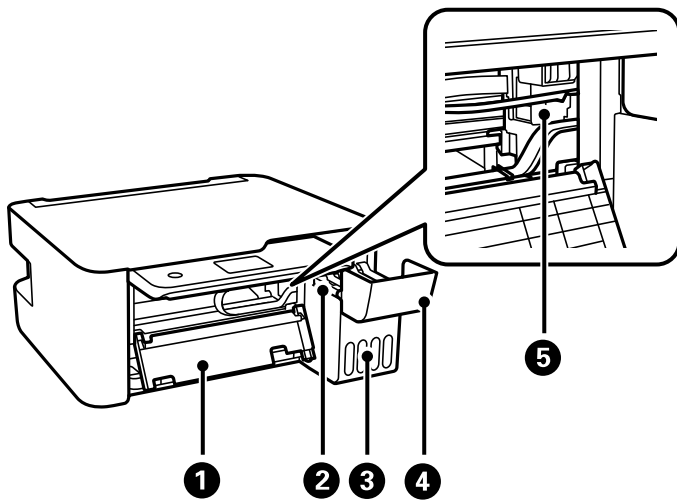

1	Inderdæksel	Åbnes, når der er fastklemt papir inde i printeren.
2	Blæktanksenhed	Indeholder blæktankene.
3	Blækbeholdertank (blæktank)	Forsyner printhovedet med blæk.
4	Blæktankdæksel	Åbn for at genopfylde blæktanken.
5	Printhoved	Blækket skubbes ud af printhovedets dyser nedenunder.

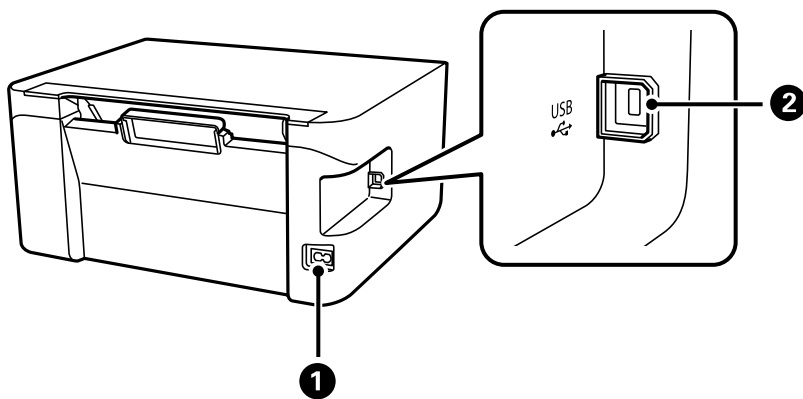

1	AC-indgang	Bruges til tilslutning af strømkalet.
2	USB-port	Bruges til tilslutning af et USB-kabel fra computeren.

Relaterede oplysninger

➔ [“Betjeningspanel” på side 14](#)

Betjeningspanel

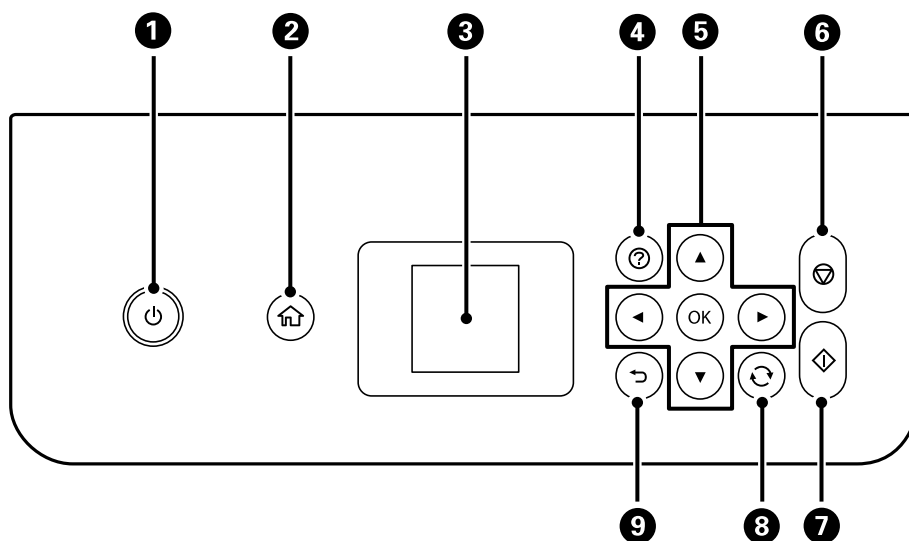

1	Tænder eller slukker for printeren. Tag strømkablet ud, efter du har kontrolleret, at strømindikatoren er slukket.
2	Viser startskærmen.
3	Viser menuer og meddelelser. Brug knapper på kontrolpanelet til at vælge en menu eller foretage indstillinger.
4	Viser løsninger, når du oplever problemer.
5	Brug knapperne ▲▼◀▶ til at vælge en menu, og tryk på OK-knappen for at gå til den valgte menu.
6	Stopper den nuværende funktion.
7	Starter en funktion såsom udskrivning eller kopiering.
8	Gælder for en række funktioner afhængigt af situationen.
9	Vender tilbage til det foregående skærmbillede.

Vejledning til LCD-skærmen

Menuer og meddelelser vises på LCD-skærmen. Vælg en menu eller indstilling ved at trykke på knapperne ▲▼◀▶.

Vejledning til startskærmen

Følgende ikoner og menuer vises på startskærmen.

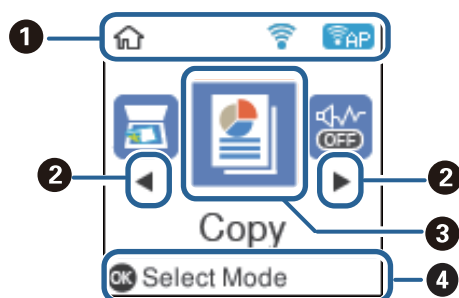

1	Ikoner, der viser netværksstatus, vises.	
		Angiver, at et trådløst (Wi-Fi) netværk er deaktiveret, eller at printeren arbejder på at oprette forbindelse til et trådløst netværk.
		Angiver, at der er et problem med printerens trådløse (Wi-Fi)-netværksforbindelse, eller at printeren søger efter en trådløs (Wi-Fi) netværksforbindelse.
		Angiver, at printeren er forbundet til et trådløst (Wi-Fi)-netværk. Antallet af linjer viser signalstyrken for forbindelsen. Jo flere linjer der er, jo stærkere er forbindelsen.
		Angiver, at Wi-Fi Direct (Simple AP) er aktiveret.
		Angiver, at Wi-Fi Direct (Simple AP) er deaktiveret.
2	Når ◀ og ▶ vises, kan du rulle til højre eller venstre ved at trykke på knappen ◀ eller ▶.	
3	Funktionsikoner og -navne vises som menuikoner.	
	Kopi	Skifter til menuen Kopi , hvor du kan kopiere et dokument.
	Scan	Skifter til menuen Scan , hvor du kan scanne et dokument eller et foto.
	Lydløs-tilstand	Viser indstillingen Lydløs-tilstand , hvor du kan reducere den støj, printeren laver. Når denne indstilling aktiveres, kan udskrivningshastigheden dog blive reduceret. Der er muligvis ingen forskel i printerens støjniveau afhængig af de valgte indstillinger for papirtype og udskriftskvalitet. Dette er en genvej til følgende menu. Indstillinger > Printeropsætning > Lydløs-tilstand
	Indstillinger	Viser menuen Indstillinger , hvor du kan foretage indstillinger relateret til vedligeholdelse, printerkonfiguration og netværk.
	Vedligeholdelse	Viser de menuer, der anbefales til at forbedre kvaliteten af dine udskrifter som f.eks. at rense dyser ved at udskrive et dysetjekmønster, udføre printhovedrensning og forbedre udtværing eller streger på dine udskrifter ved at justere printhovedet. Dette er en genvej til følgende menu. Indstillinger > Vedligeholdelse
Wi-Fi-opsætning	Viser menuer, der giver dig mulighed for at konfigurere printeren til brug på et trådløst netværk. Dette er en genvej til følgende menu. Indstillinger > alle Wi-Fi/netv. indstill > Wi-Fi-opsætning	

Printerens basisfunktioner

4

De tilgængelige knapper vises. I dette eksempel kan du fortsætte til den valgte menu ved at trykke på knappen OK.

Indtastning af tegn

Hvis du vil indtaste tegn og symboler til netværksindstillinger fra kontrolpanelet, skal du bruge knapperne ▲, ▼, ◀ og ▶. Tryk på knappen ▲ eller ▼ for at vælge det tegn, du vil indtaste, og tryk derefter på knappen ▶ for at flytte markøren til næste indtastningsposition. Tryk på knappen OK, når du er færdig med at indtaste tegn.

Den viste skærm varierer afhængig af indstillingselementerne. Herunder vises skærmen til indtastning af adgangskoden til dit Wi-Fi-netværk.

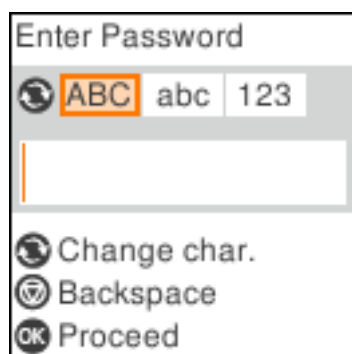

Ikoner	Beskrivelser
	Skifter tegntypen. ABC: Store bogstaver abc: Små bogstaver 123: Tal og symboler
▲, ▼	Vælger de tegn, der skal indtastes.
▶	Flytter markøren til højre.
◀	Sletter et tegn til venstre (tilbage).
OK	Indtaster de valgte tegn.
	Vender tilbage til det foregående skærbillede.

Netværksindstillinger

Netværksforbindelsestyper

Du kan bruge følgende tilslutningsmuligheder.

Wi-Fi forbindelse

Forbind printeren og computeren eller smart-enheden til den trådløse router. Dette er den typiske forbindelsesmetode til hjemme- eller kontornetværk, hvor computere er forbundet vha. Wi-Fi via den trådløse router.

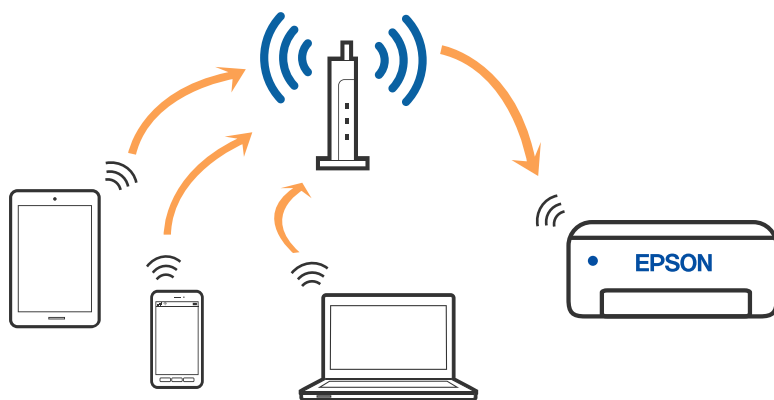

Relaterede oplysninger

- ➔ [“Tilslutning til en computer” på side 18](#)
- ➔ [“Tilslutning til en smartenhed via en trådløs router” på side 19](#)
- ➔ [“Sådan foretager du Wi-Fi-indstillinger fra printeren” på side 28](#)

Wi-Fi Direct (Simpel AP) forbindelse

Brug denne forbindelsesmetode, når du ikke bruger Wi-Fi hjemme eller på kontoret, eller når du vil forbinde printeren og smart-enheden direkte. I denne tilstand fungerer printeren som en trådløs router, og du kan forbinde

Netværksindstillinger

enhederne til printeren uden at skulle bruge en standard trådløs router. Enheder, der er forbundet direkte til printeren, kan dog ikke kommunikere med hinanden via printeren.

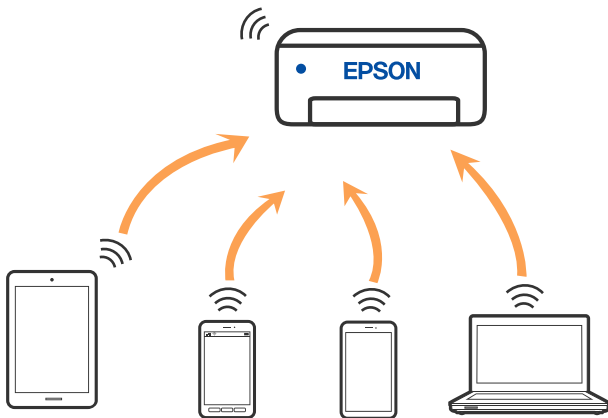

Printeren kan forbindes vha. Wi-Fi og Wi-Fi Direct (Simpel AP) forbindelse samtidigt. Men hvis du starter en netværksforbindelse i Wi-Fi Direct (Simpel AP) forbindelse, når printeren er forbundet via Wi-Fi, afbrydes Wi-Fi midlertidigt.

Relaterede oplysninger

- ➔ “Oprette forbindelse til en iPhone, iPad eller iPod touch med Wi-Fi Direct” på side 20
- ➔ “Tilslutning til Android-enheder med Wi-Fi Direct” på side 23
- ➔ “Oprette forbindelse til enheder end iOS og Android med Wi-Fi Direct” på side 25

Tilslutning til en computer

Vi anbefaler at køre installationsprogrammet til at tilslutte printeren til en computer. Du kan køre installationsprogrammet vha. en af følgende metoder.

- Konfiguration fra webstedet

Gå ind på følgende websted, og indtast derefter produktnavnet. Gå til **Opsætning**, og påbegynd konfiguration.
<http://epson.sn>

- Konfiguration ved hjælp af softwaredisk (kun for modeller, der leveres med en softwaredisk, og brugere med Windows-computere med diskdrev.)

Sæt softwaredisken i computeren, og følg vejledningen på skærmen.

Valg af forbindelsesmuligheder

Følg vejledningen på skærmen, indtil følgende skærm vises, og vælg derefter metoden for tilslutning af printeren til computeren.

Vælg forbindelsestypen, og klik på **Næste**.

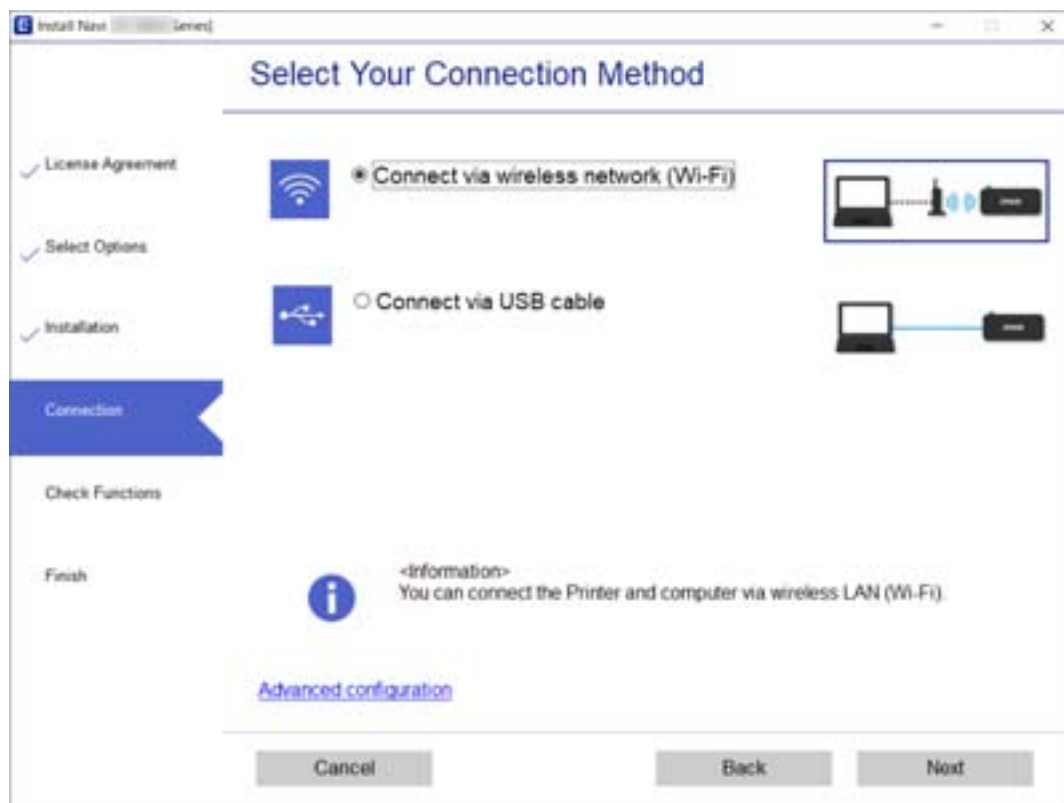

Følg vejledningen på skærmen.

Forbindelse til en smart-enhed

Tilslutning til en smart-enhed via en trådløs router

Du kan bruge printeren fra en smart-enhed, når du slutter printeren til det samme Wi-Fi-netværk (SSID) som smart-enheden. Hvis du vil bruge printeren fra en smart-enhed, skal du lave opsætning fra det følgende websted. Adgang til webstedet fra smart-enheden, hvorfra vil oprette forbindelse til printeren.

<http://epson.sn> > Opsætning

Bemærk:

Hvis du vil forbinde en computer og en smart-enhed til printeren samtidigt, anbefaler vi opsætning fra computeren først ved hjælp af installationsprogrammet.

Relaterede oplysninger

➔ [“Udskrivning fra smartenheder”](#) på side 80

Oprette forbindelse til en iPhone, iPad eller iPod touch med Wi-Fi Direct

Denne metode giver dig mulighed for at forbinde printeren direkte med en iPhone, iPad eller iPod touch uden en trådløs router. Følgende betingelser er nødvendige for at forbinde ved hjælp af denne metode. Hvis dit miljø ikke matcher disse betingelser, kan du oprette forbindelse ved at vælge **Andet styresystem**. Se nedenstående relaterede informationer for flere oplysninger om tilslutning.

- iOS 11 eller senere
- Brug af standardkameraappen til at scanne QR-koden
- Epson iPrint version 7.0 eller senere

Epson iPrint bruges til at udskrive fra en smartenhed. Installer Epson iPrint på smartenheden i forvejen.

Bemærk:

Du skal kun foretage disse indstillinger for printeren og den smartenhed, du vil oprette forbindelse til, én gang. Medmindre du deaktiverer Wi-Fi Direct eller gendanner netværksindstillingerne til deres standardindstillinger, behøver du ikke at foretage disse indstillinger igen.

1. Vælg **Wi-Fi-opsætning** på startskærmen.

Brug knapperne ▲ ▼ ◀ ▶ til at vælge et element, og tryk derefter på knappen OK.

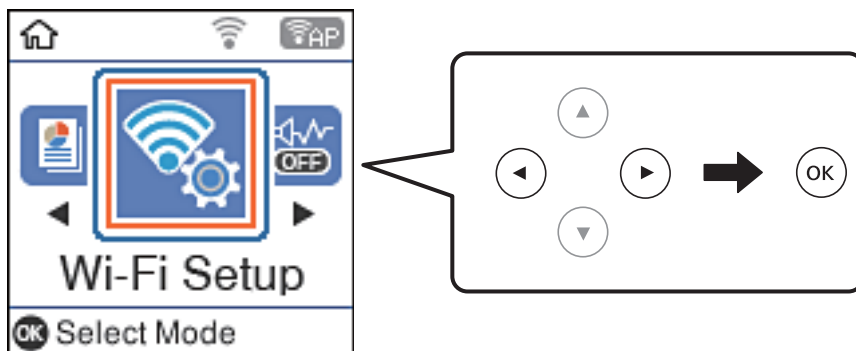

2. Vælg **Wi-Fi Direct**.
3. Læs meddelelsen, og tryk på knappen OK for at fortsætte.
4. Læs meddelelsen, og tryk på knappen OK for at fortsætte.
5. Vælg **iOS**.

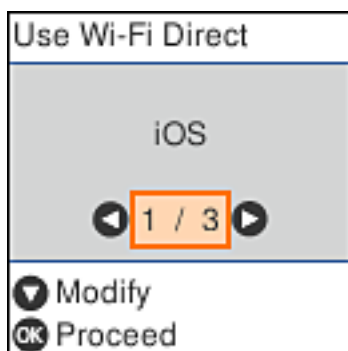

Netværksindstillinger

6. Læs meddelelsen, og tryk på knappen OK for at fortsætte.
QR-koden vises på printerens kontrolpanel.



7. På din iPhone, iPad eller iPod touch skal du starte standardkameraappen og derefter scanne QR-koden, der vises på printerens kontrolpanel i PHOTO-tilstand.



Brug kameraappen til iOS 11 eller nyere. Du kan ikke oprette forbindelse til printerens kontrolpanel til iOS 10 eller tidligere. Du kan heller ikke oprette forbindelse ved hjælp af en app til scanning af QR-koder. Hvis du ikke kan oprette forbindelse, skal du trykke på ◀-knappen. Se nedenstående relaterede informationer for flere oplysninger om tilslutning.

8. Tryk på den meddelelse, der vises på skærmen på din iPhone, iPad eller iPod touch.

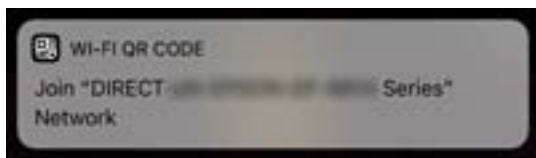

9. Tryk for **Forbind**.

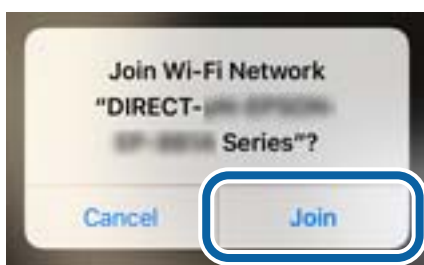

Netværksindstillinger

10. På printerens kontrolpanel skal du trykke på knappen OK.
11. På din iPhone, iPad eller iPod touch skal du starte Epsons udskrivningsapp.

Eksempler på Epsons udskrivningsapp



Epson iPrint



Epson Creative
Print

12. På skærmen Epson iPrint skal du trykke på **Printer is not selected.**
13. Vælg den printer, du vil oprette forbindelse til.



Se oplysningerne på printerens kontrolpanel for at vælge printeren.

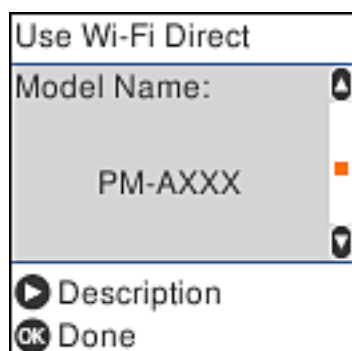

14. På printerens kontrolpanel skal du trykke på knappen OK.

For smartenheder, som tidligere er tilsluttet printeren, skal du vælge netværksnavnet (SSID) på den trådløse enheds Wi-Fi-skærm for at forbinde dem igen.

Relaterede oplysninger

- ➔ “Oprette forbindelse til enheder end iOS og Android med Wi-Fi Direct” på side 25
- ➔ “Udskrivning fra smartenheder” på side 80

Tilslutning til Android-enheder med Wi-Fi Direct

Denne metode giver dig mulighed for at forbinde printeren direkte med Android-enheden uden en trådløs router. Følgende betingelser er nødvendige for at bruge denne funktion.

- Android 4.4 eller nyere
- Epson iPrint version 7.0 eller senere

Epson iPrint bruges til at udskrive fra en smartenhed. Installer Epson iPrint på smartenheden i forvejen.

Bemærk:

Du skal kun foretage disse indstillinger for printeren og den smartenhed, du vil oprette forbindelse til, én gang. Medmindre du deaktiverer Wi-Fi Direct eller gendanner netværksindstillingerne til deres standardindstillinger, behøver du ikke at foretage disse indstillinger igen.

1. Vælg **Wi-Fi-opsætning** på startskærmen.

Brug knapperne ▲ ▼ ◀ ▶ til at vælge et element, og tryk derefter på knappen OK.

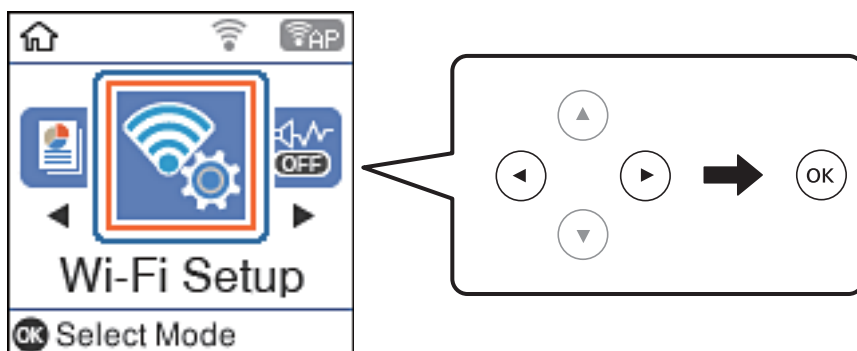

2. Vælg **Wi-Fi Direct**.
3. Læs meddelelsen, og tryk på knappen OK for at fortsætte.
4. Læs meddelelsen, og tryk på knappen OK for at fortsætte.
5. Vælg **Android**.



Netværksindstillinger

- På smartenheden skal du starte Epson iPrint.



- På skærmen Epson iPrint skal du trykke på **Printer is not selected.**
- Vælg den printer, du vil oprette forbindelse til.

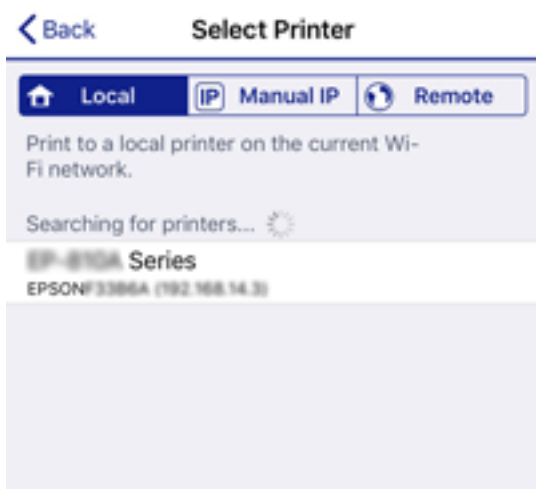

Se oplysningerne på printerens betjeningspanel for at vælge printeren.

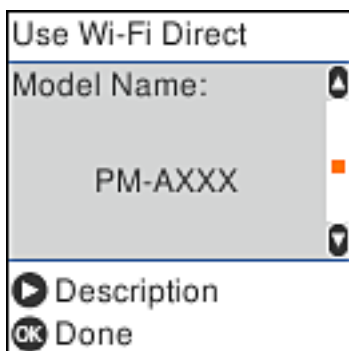

Bemærk:

Afhængigt af Android-enheden vises printere muligvis ikke. Hvis printere ikke vises, skal du forbinde ved at vælge **Andet styresystem**. Se de relaterede informationer for tilslutning.

- Når skærmen til godkendelse af enhedsforbindelsen vises, skal du vælge **Godkend**.
- På printerens kontrolpanel skal du trykke på knappen OK.

For smartenheder, som tidligere er tilsluttet printerens, skal du vælge netværksnavnet (SSID) på den trådløse enheds Wi-Fi-skærm for at forbinde dem igen.

Relaterede oplysninger

➔ ["Oprette forbindelse til enheder end iOS og Android med Wi-Fi Direct" på side 25](#)

➔ “Udskrivning fra smartenheder” på side 80

Oprette forbindelse til enheder end iOS og Android med Wi-Fi Direct

Denne metode giver dig mulighed for at forbinde printeren direkte med smartenheder uden en trådløs router.

Bemærk:

Du skal kun foretage disse indstillinger for printeren og den smartenhed, du vil oprette forbindelse til, én gang. Medmindre du deaktiverer Wi-Fi Direct eller gendanner netværksindstillingerne til deres standardindstillinger, behøver du ikke at foretage disse indstillinger igen.

1. Vælg **Wi-Fi-opsætning** på startskærmen.

Brug knapperne ▲ ▼ ◀ ▶ til at vælge et element, og tryk derefter på knappen OK.

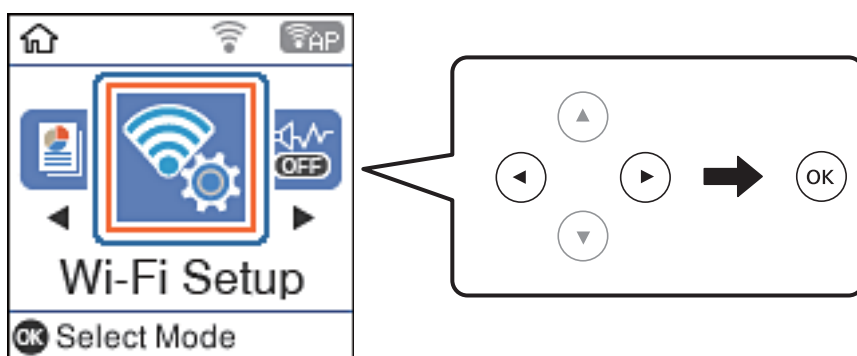

2. Vælg **Wi-Fi Direct**.
3. Læs meddelelsen, og tryk på knappen OK for at fortsætte.
4. Læs meddelelsen, og tryk på knappen OK for at fortsætte.
5. Vælg **Andet styresystem**.

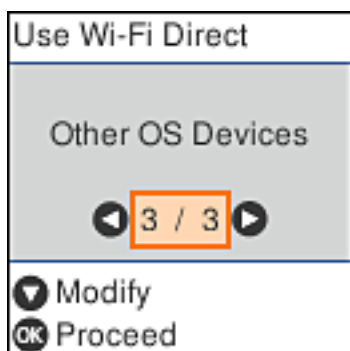

Netværksnavn og Adgangskode for Wi-Fi Direct for printeren vises.

Netværksindstillinger

- På smart-enhedens Wi-Fi-skærm skal du vælge det SSID, der er vist på printerens kontrolpanel, og indtaste adgangskoden.

Skærbilledet er et eksempel på iPhone.



- På printerens kontrolpanel skal du trykke på knappen OK.

Netværksindstillinger

- Start Epsons udskrivningsapp på smartenheden.

Eksempler på Epsons udskrivningsapp



Epson iPrint



Epson Creative
Print

- På skærmen Epson iPrint skal du trykke på **Printer is not selected.**

- Vælg den printer, du vil oprette forbindelse til.

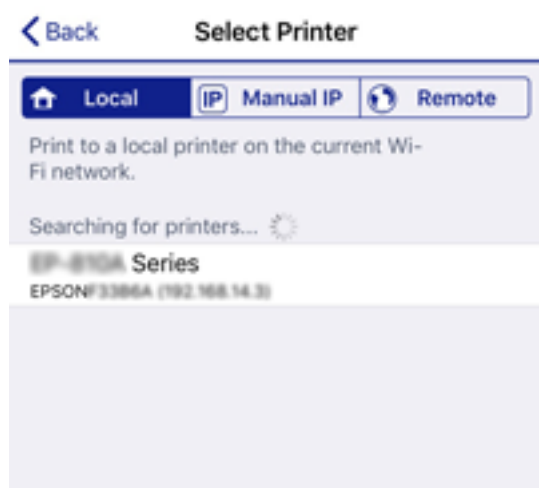

Se oplysningerne på printerens kontrolpanel for at vælge printeren.

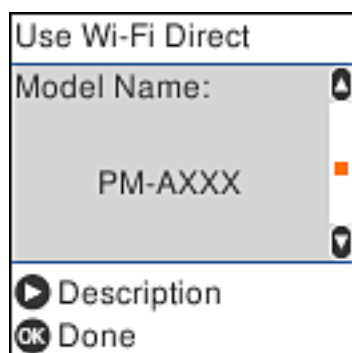

- På printerens kontrolpanel skal du trykke på knappen OK.

For smartenheder, som tidligere er tilsluttet printeren, skal du vælge netværksnavnet (SSID) på den trådløse enheds Wi-Fi-skærm for at forbinde dem igen.

Relaterede oplysninger

➔ [“Udskrivning fra smartenheder” på side 80](#)

Sådan foretager du Wi-Fi-indstillinger fra printeren

Du kan foretage netværksindstillinger fra printerens kontrolpanel på flere måder. Vælg den tilslutningsmetode, der passer til omgivelserne og de betingelser, som du bruger.

Hvis du kender oplysningerne for den trådløse router, såsom SSID og adgangskode, kan du foretage indstillingerne manuelt.

Hvis den trådløse router understøtter WPS, kan du foretage indstillinger ved hjælp af trykknappen for opsætning.

Efter tilslutning af printeren til netværket skal du oprette forbindelse til printeren fra den enhed, du vil bruge (computer, smartphone, tablet osv.)

Relaterede oplysninger

- ➔ [“Foretage Wi-Fi-indstillinger ved at indtaste SSID og adgangskode” på side 28](#)
- ➔ [“Gør Wi-Fi-indstillinger ved hjælp af tryknapopsætning” på side 29](#)
- ➔ [“Lave Wi-Fi-indstillinger ved hjælp af PIN-kodeopsætning \(WPS\)” på side 30](#)

Foretag Wi-Fi-indstillinger ved at indtaste SSID og adgangskode

Du kan opsætte et Wi-Fi-netværk ved at indtaste de oplysninger, der er nødvendige for at oprette forbindelse til en trådløs router fra printerens betjeningspanel. For at konfigurere ved hjælp af denne metode skal du bruge SSID og adgangskode til en trådløs router.

Bemærk:

Hvis du bruger en trådløs router med dens standardindstillinger, skal du bruge det SSID og den adgangskode, der er skrevet på mærkaten. Kontakt den person, der har konfigureret den trådløse router, eller se dokumentationen, der følger med den trådløse router, hvis du ikke kender SSID og adgangskode.

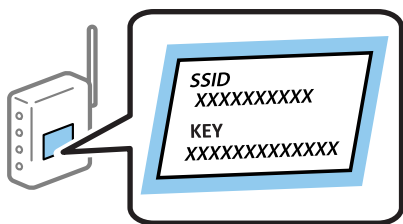

1. Vælg **Wi-Fi-opsætning** på startskærmen.
Brug knapperne ▲ ▼ ◀ ▶ til at vælge et element, og tryk derefter på knappen OK.
2. Vælg **Wi-Fi (anbefales)**.
3. Tryk på OK-knappen for at fortsætte.
4. Vælg **Wi-Fi opsætningsguide**.

Netværksindstillinger

5. Vælg den trådløse routers SSID fra printerens kontrolpanel, og tryk derefter på OK-knappen.

Bemærk:

- Hvis det SSID du vil oprette forbindelse til, ikke vises på printerens kontrolpanel, skal du trykke på  knappen, for at opdatere listen. Hvis det stadig ikke vises, skal du vælge **Andre SSID'er**, og derefter indtaste SSID direkte.
- Hvis du ikke kender SSID'et, skal du kontrollere, om det er skrevet på mærkaten på den trådløse router. Hvis du bruger din trådløse router med standardindstillingerne, skal du bruge det SSID, der er skrevet på mærkaten.

6. Indtast adgangskoden.

Vælg, om du vil udskrive en netværksforbindelsesrapport, når du er færdig med indstillingerne.

Bemærk:

- I adgangskoden skelnes der mellem store og små bogstaver.
- Hvis du ikke kender netværksnavnet (SSID), skal du kontrollere, om oplysningerne er skrevet på den trådløse router. Hvis du bruger din trådløse router med standardindstillingerne, skal du bruge det SSID, der er skrevet på mærkaten. Hvis du ikke kan finde nogen oplysninger, kan du se den dokumentation, der fulgte med den trådløse router.

7. Når du er færdig med opsætningen, skal du trykke på -knappen.

Bemærk:

Hvis du ikke kan oprette forbindelse, skal du lægge papir i og derefter trykke på -knappen for at udskrive en netværksforbindelsesrapport.

Relaterede oplysninger





- ➔ [“Indtastning af tegn” på side 16](#)
- ➔ [“Kontrol af netværksforbindelsesstatussen” på side 31](#)
- ➔ [“Når du ikke kan foretage netværksindstillinger” på side 133](#)

Gør Wi-Fi-indstillinger ved hjælp af trykknappopsætning

Du kan konfigurere et Wi-Fi-netværk automatisk ved at trykke på en knap på den trådløse router. Hvis følgende betingelser er opfyldt, kan du konfigurere vha. denne metode.

- Den trådløse router er kompatibel med WPS (beskyttet opsætning af Wi-Fi).
- Den aktuelle Wi-Fi-forbindelse blev etableret ved at trykke på en knap på den trådløse router.

1. Vælg **Wi-Fi-opsætning** på startskærmen.

Brug knapperne     til at vælge et element, og tryk derefter på knappen OK.

2. Vælg **Wi-Fi (anbefales)**.

3. Tryk på OK-knappen for at fortsætte.

4. Vælg **Tryk på knappen (WPS)**.

Netværksindstillinger

- Hold [WPS]-knappen på den trådløse router nede, til sikkerhedslampen blinker.

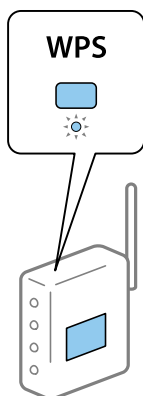

Se dokumentationen, der følger med den trådløse router, hvis du ikke ved, hvor [WPS]-knappen er, eller hvis der ikke er knapper på den trådløse router.

- Tryk på OK-knappen på printerens kontrolpanel. Følg herefter vejledningen på skærmen.

Bemærk:

Hvis forbindelsen mislykkes, skal du genstarte den trådløse router, flytte det tættere på printeren og prøve igen. Udskriv en netværksforbindelsesrapport og se løsningen, hvis det stadig ikke virker.

Relaterede oplysninger

- ➔ [“Kontrol af netværksforbindelsesstatussen” på side 31](#)
- ➔ [“Når du ikke kan foretage netværksindstillinger” på side 133](#)

Lave Wi-Fi-indstillinger ved hjælp af PIN-kodeopsætning (WPS)

Du kan automatisk oprette forbindelse til en trådløs router vha. en PIN-kode. Du kan bruge denne konfigurationsmetode, hvis en trådløs router kan anvende WPS (beskyttet opsætning af Wi-Fi). Brug en computer til indtastning af PIN-koden den trådløse router.

- Vælg **Wi-Fi-opsætning** på startskærmen.

Brug knapperne ▲ ▼ ◀ ▶ til at vælge et element, og tryk derefter på knappen OK.

- Vælg **Wi-Fi (anbefales)**.
- Tryk på OK-knappen for at fortsætte.
- Vælg **Andre**.
- Vælg **PIN-kode (WPS)**.
- Brug computeren til indtastning af den PIN-kode (et tal på otte cifre), der vises på printerens betjeningspanel, i den trådløse router inden for to minutter.

Bemærk:

Se dokumentationen, der følger med den trådløse router, for at få oplysninger om indtastning af en PIN-kode.

Netværksindstillinger

- Tryk på OK-knappen på printeren.

Konfigurationen er gennemført, når meddelelsen om gennemført konfiguration vises.

Bemærk:

Hvis forbindelsen mislykkes, skal du genstarte den trådløse router, flytte det tættere på printeren og prøve igen. Udskriv en forbindelsesrapport og se løsningen, hvis det stadig ikke virker.

Relaterede oplysninger

- ➔ [“Kontrol af netværksforbindelsesstatussen”](#) på side 31
- ➔ [“Når du ikke kan foretage netværksindstillinger”](#) på side 133

Kontrol af netværksforbindelsesstatussen

Du kan kontrollere status for netværksforbindelsen på følgende måde.

Netværksikon

Du kan kontrollere status for netværksforbindelsen og radiobølgens styrke vha. netværksikonet på printerens startskærm.



Relaterede oplysninger

- ➔ [“Vejledning til LCD-skærmen”](#) på side 14

Udskrivning af en netværksforbindelsesrapport

Du kan udskrive en netværksforbindelsesrapport for at kontrollere status mellem printeren og den trådløse router.

- Ilæg papir.
- Vælg **Indstillinger** på startskærmen, og tryk derefter på OK-knappen.
Brug knapperne ▲ ▼ ◀ ▶ til at vælge et element, og tryk derefter på knappen OK.
- Vælg **Netværksindstillinger** > **Kontrol af forbindelse**.
Kontrol af forbindelsen starter.
- Tryk på ◊-knappen for at udskrive netværksforbindelsesrapporten.
Se netværksforbindelsesrapporten, hvis der er opstået en fejl, og følg derefter de udskrevne løsninger.

Netværksindstillinger

Relaterede oplysninger

➔ “Meddelelser og løsninger på netværksforbindelsesrapporten” på side 32

Meddelelser og løsninger på netværksforbindelsesrapporten

Kontroller meddelelser og fejlkoder på netværksforbindelsesrapporten, og følg derefter løsningerne.

Check Network Connection

Check Result FAIL

Error code (E-2)

See the Network Status and check if the Network Name (SSID) is the SSID you want to connect.
If the SSID is correct, make sure to enter the correct password and try again.

If your problems persist,
see your documentation for help and networking tips.

Checked Items

Wireless Network Name (SSID) Check	FAIL
Communication Mode Check	Unchecked
Security Mode Check	Unchecked
MAC Address Filtering Check	Unchecked
Security Key/Password Check	Unchecked
IP Address Check	Unchecked
Detailed IP Setup Check	Unchecked

Network Status

Printer Name	EPSON XXXXXX
Printer Model	XX-XXX Series
IP Address	169.254.137.8
Subnet Mask	255.255.0.0
Default Gateway	
Network Name (SSID)	EpsonNet
Security	None
Signal Strength	Poor
MAC Address	F8:D0:27:40:C0:AC

a: Fejlkode

b: Meddelelser på netværksmiljøet

Relaterede oplysninger

- ➔ “E-1” på side 33
- ➔ “E-2, E-3, E-7” på side 33
- ➔ “E-5” på side 34
- ➔ “E-6” på side 34
- ➔ “E-8” på side 34
- ➔ “E-9” på side 35
- ➔ “E-10” på side 35
- ➔ “E-11” på side 35
- ➔ “E-12” på side 36

Netværksindstillinger

- ➔ “E-13” på side 36
- ➔ “Meddelelse på netværksmiljøet” på side 37

E-1

Løsninger:

- Sørg for, at Ethernet-kablet er sluttet ordentligt til din printer og din hub eller andre netværksenheder.
- Sørg for, at din hub eller andre netværksenheder er tændt.
- Hvis du ønsker, at forbinde printeren via Wi-Fi, skal du konfigurere Wi-Fi-indstillingerne til printeren igen, da den har været afbrudt.

E-2, E-3, E-7

Løsninger:

- Sørg for, at din trådløse router er tændt.
- Sørg for, at din computer eller enhed er ordentligt forbundet til din trådløse router.
- Sluk din trådløse router. Vent i 10 sekunder, og tænd den igen.
- Placer printeren tæt på din trådløse router, og fjern eventuelle genstande mellem dem.
- Hvis du har indtastet SSID manuelt, skal du kontrollere, om det er korrekt. Kontroller dit SSID under **Netværksstatus** i netværksforbindelsesrapporten.
- Hvis en trådløs router har flere SSID'er, skal du vælge det SSID, der vises. Hvis SSID'et bruger en frekvens, der ikke er kompatibel, viser printeren det ikke.
- Hvis du opretter netværksforbindelsen med trykknappen, skal du sørge for, at din trådløse router understøtter WPS. Det er ikke muligt, at oprette netværksforbindelsen med trykknappen, hvis din trådløse router ikke understøtter WPS.
- Sørg for, at dit SSID kun bruger ASCII-tegn (alfanumeriske tegn og symboler). Printeren kan ikke vise et SSID, der indeholder ikke-ASCII-tegn.
- Sørg for, at du kender dit SSID og adgangskode, inden du opretter en forbindelse til din trådløse router. Hvis du bruger en trådløs router med dets standardindstillinger, er SSID'et og adgangskoden skrevet på mærkatet på den trådløse router. Hvis du ikke kender dit SSID eller adgangskode, skal du kontakte personen, der har konfigureret den trådløse router, eller se vejledningerne, der fulgte med den trådløse router.
- Hvis du opretter forbindelse til et SSID, der er genereret af en netværksforbundet smartenhed, kan du finde SSID'et og adgangskoden i dokumentationen, der fulgte med smartenheden.
- Hvis din Wi-Fi-forbindelse pludselig afbrydes, bedes du se oplysningerne nedenfor. Hvis nogen af disse forhold er gældende, bedes du nulstille netværksindstillingerne, ved at downloade og køre softwaren fra følgende hjemmeside.
<http://epson.sn> > Opsætning
- Der er tilføjet en anden smartenhed til netværket med trykknappen.
- Wi-Fi-netværket blev oprettet på en anden måde end med trykknappen.

Relaterede oplysninger

- ➔ “Tilslutning til en computer” på side 18

Netværksindstillinger

➔ [“Sådan foretager du Wi-Fi-indstillinger fra printeren” på side 28](#)

E-5

Løsninger:

Sørg for, at den trådløse routers sikkerhedstyper er sat til en af følgende. Hvis den ikke er det, skal du skifte sikkerhedstypen på den trådløse router, og derefter nulstille netværksindstillingerne på printeren.

- WEP-64 bit (40 bit)
- WEP-128 bit (104 bit)
- WPA PSK (TKIP/AES)*
- WPA2 PSK (TKIP/AES)*
- WPA (TKIP/AES)
- WPA2 (TKIP/AES)

* WPA PSK også kendt som WPA Personal. WPA2 PSK er også kendt som WPA2 Personal.

E-6

Løsninger:

- Sørg for, at MAC adressefiltreringen er slået fra. Hvis den er slået til, skal du registrere printerens MAC-adresse, så den ikke filtreres fra. Du kan læse mere om din trådløse router i den medfølgende dokumentation. Du kan se printerens MAC adresse under **Netværksstatus** på netværksforbindelsesrapporten.
- Hvis din trådløse router bruger delt godkendelse med WEP-sikkerhed, skal du sørge for, at godkendelsesnøglen og indekset er korrekt.
- Hvis antallet af enheder, der kan forbindes, på den trådløse router er mindre end antallet af netværksenheder, du ønsker at forbinde, skal du indstille din trådløse router, for at forøge antallet af enheder, der kan forbindes. Du kan læse, hvordan du konfigurerer disse indstillinger i dokumentationen, der fulgte med din trådløse router.

Relaterede oplysninger

➔ [“Tilslutning til en computer” på side 18](#)

E-8

Løsninger:

- Slå DHCP til på din trådløse router, når printerens Hent IP-adresse er sat til **Auto**.
- Hvis printerens Hent IP-adresse er sat til Manuel, er den IP-adresse, du manuelt har indstillet, uden for området (f.eks.: 0.0.0.0). Angiv en gyldig IP-adresse på printerens kontrolpanel eller i Web Config.

Relaterede oplysninger

➔ [“Udskrivning af et netværksstatusark” på side 37](#)

E-9

Løsninger:

Kontrollér følgende.

- Enhederne er tændt.
- Du har adgang til internettet og andre computere eller netværksenheder på samme netværk fra de enheder, du vil forbinde til printeren.

Hvis du stadig ikke kan forbinde din printer og netværksenhederne, når du har prøvet ovenstående muligheder, skal du slukke din trådløse router. Vent i 10 sekunder, og tænd den igen. Nulstil derefter dine netværksindstillinger, ved at downloade og køre installationsprogrammet på følgende hjemmeside.

<http://epson.sn> > Opsætning

Relaterede oplysninger

➔ “Tilslutning til en computer” på side 18

E-10

Løsninger:

Kontrollér følgende.

- Andre enheder på netværket er tændt.
- Netværksadresser (IP-adresse, undernetmaske og standard-gateway) er korrekte, hvis du har indstillet printerens Hent IP-adresse til Manuel.

Nulstil netværksadressen, hvis de er forkerte. Du kan se printerens IP adresse, undernetmaske og standard-gateway under **Netværksstatus** på netværksforbindelsesrapporten.

Hvis DHCP er aktiveret, skal du ændre printerens Hent IP-adressen til **Auto**. Hvis du ønsker, at indstille IP-adressen manuelt, skal du finde printerens IP-adresse under **Netværksstatus** på netværksforbindelsesrapporten, og vælg derefter Manuel på netværksindstillingsskærmen. Sæt undernetmasken til [255.255.255.0].

Hvis du stadig ikke kan forbinde din printer og netværksenhederne, skal du slukke din trådløse router. Vent i 10 sekunder, og tænd den igen.

Relaterede oplysninger

➔ “Udskrivning af et netværksstatusark” på side 37

E-11

Løsninger:

Kontrollér følgende.

- Standard-gatewayadressen er korrekt, når du sætter printerens konfiguration af TCP/IP til Manuel.
- Enheden, der er sat som standard-gateway, er tændt.

Indstil den korrekte standard-gatewayadresse. Du kan se standard gateway-adressen under **Netværksstatus** på netværksforbindelsesrapporten.

Netværksindstillinger

Relaterede oplysninger

➔ “Udskrivning af et netværksstatusark” på side 37

E-12

Løsninger:

Kontrollér følgende.

- Andre enheder på netværket er tændt.
- Netværksadresser (IP-adresse, undernetmaske og standard-gateway) er korrekte, hvis du indtaster dem manuelt.
- Netværksadresserne til andre enheder (undernetmaske og standard-gateway) er de samme.
- IP-adressen konflikter ikke med andre enheder.

Hvis du stadig ikke kan forbinde din printer og netværksenhederne, når du har prøvet ovenstående muligheder, skal du prøve følgende.

- Sluk din trådløse router. Vent i 10 sekunder, og tænd den igen.
- Konfigurer netværksindstillingerne igen med installationsprogrammet. Dette program kan køre fra følgende hjemmeside.

<http://epson.sn> > Opsætning

- Du kan registrere adskillige adgangskoder på en trådløs router, der bruger WEP-sikkerhed. Hvis der er registreret mange adgangskoder, skal du kontrollere, om den først registrerede adgangskode er indstillet på printeren.

Relaterede oplysninger

➔ “Udskrivning af et netværksstatusark” på side 37

➔ “Tilslutning til en computer” på side 18

E-13

Løsninger:

Kontrollér følgende.

- Netværksenheder, som f.eks. en trådløs router, hub og router er tændt.
- TCP/IP-opsætningen til netværksenheder er ikke indstillet manuelt. (Hvis printerens TCP/IP-opsætning indstilles automatisk, og TCP/IP-opsætningen på andre netværksenheder indstilles manuelt, er printerens netværk muligvis anderledes end netværket på andre enheder.)

Hvis den stadig ikke virker, efter du har kontrolleret ovenstående, skal du prøve følgende.

- Sluk din trådløse router. Vent i 10 sekunder, og tænd den igen.
- Indstil netværksindstillingerne på computeren, som er på det samme netværk som printeren med installationsprogrammet. Dette program kan køre fra følgende hjemmeside.

<http://epson.sn> > Opsætning

Netværksindstillinger

- ❑ Du kan registrere adskillige adgangskoder på en trådløs router, der bruger WEP-sikkerhed. Hvis der er registreret mange adgangskoder, skal du kontrollere, om den først registrerede adgangskode er indstillet på printeren.

Relaterede oplysninger

- ➔ [“Udskrivning af et netværksstatusark” på side 37](#)
- ➔ [“Tilslutning til en computer” på side 18](#)

Meddelelse på netværksmiljøet

Meddelelse	Løsning
*Der er fundet flere netværksnavne (SSID), som passer til det indtastede netværksnavn (SSID). Kontroller netværksnavn (SSID).	Det samme SSID kan indstilles på mange trådløse routere. Kontroller indstillingerne på din trådløse router, og skift dit SSID.
Wi-Fi-miljøet skal forbedres. Sluk og tænd for din trådløse router. Hvis forbindelsen ikke forbedres, bedes du se dokumentationen til din trådløse router.	Efter flytning af printeren tættere på den trådløse router og fjernelse af eventuelle forhindringer mellem dem, skal du slukke for den trådløse router. Vent i ca. 10 sekunder, og tænd derefter igen. Hvis det stadig ikke tilslutter, se dokumentationen til den trådløse router.
*Der kan ikke tilkobles flere enheder. Afbryd forbindelsen til én af de tilsluttede enheder, hvis du vil tilføje én mere.	Computer og smartenheder, som kan tilsluttes samtidigt, er forbundet fuldt ud i Wi-Fi Direct-forbindelsen (Simpel AP). Hvis du vil tilføje en anden computer eller smart-enhed, skal du først afbryde en af de forbundne enheder eller forbinde den til det andet netværk. Du kan bekræfte antallet af trådløse enheder, der kan tilsluttes samtidigt, og antallet af tilsluttede enheder ved at tjekke netværksstatusarket eller printerens kontrolpanel.
Det samme SSID som Wi-Fi Direct findes i miljøet. Skift Wi-Fi Direct SSID'et, hvis du ikke kan forbinde en smartenhed til printeren.	På printerens kontrolpanel skal du gå til skærmen Wi-Fi Direct Setup og vælge menuen for at ændre indstillingen. Du kan ændre netværksnavnet som følger efter DIRECT-XX-. Indtast inden for 32 tegn.

Udskrivning af et netværksstatusark

Du kan kontrollere de detaljerede netværksoplysninger ved at udskrive det.

1. Ilæg papir.
2. Vælg **Indstillinger** på startskærmen.
Brug knapperne ▲ ▼ ◀ ▶ til at vælge et element, og tryk derefter på knappen OK.
3. Vælg **Netværksindstillinger > Udskriv statusark**.
4. Tryk på -knappen.
Netværksstatusarket udskrives.

Udskiftning eller tilføjelse af nye trådløse routere

Hvis SSID'et ændres pga. udskiftning af en trådløs router, eller en trådløs router tilføjes, og et nyt netværksmiljø oprettes, skal du foretage Wi-Fi-indstillingerne igen.

Relaterede oplysninger

➔ “Ændring af forbindelsesmuligheder til en computer” på side 38

Ændring af forbindelsesmuligheder til en computer

Brug installationsprogrammet, og konfigurer igen med en anden forbindelsesmetode.

Konfiguration fra webstedet

Gå ind på følgende websted, og indtast derefter produktnavnet. Gå til **Opsætning**, og påbegynd konfiguration.
<http://epson.sn>

Konfiguration ved hjælp af softwaredisk (kun for modeller, der leveres med en softwaredisk, og brugere med Windows-computere med diskdrev.)

Sæt softwaredisken i computeren, og følg vejledningen på skærmen.

Valg af ændring af forbindelsesmuligheder

Følg vejledningen på skærmen, til følgende skærm vises.

Vælg **Konfigurer forbindelsen til Printer igen** (på ny netværksrouter eller ved skift af USB til netværket, osv.) på skærmen Installer software, og klik herefter på **Næste**.

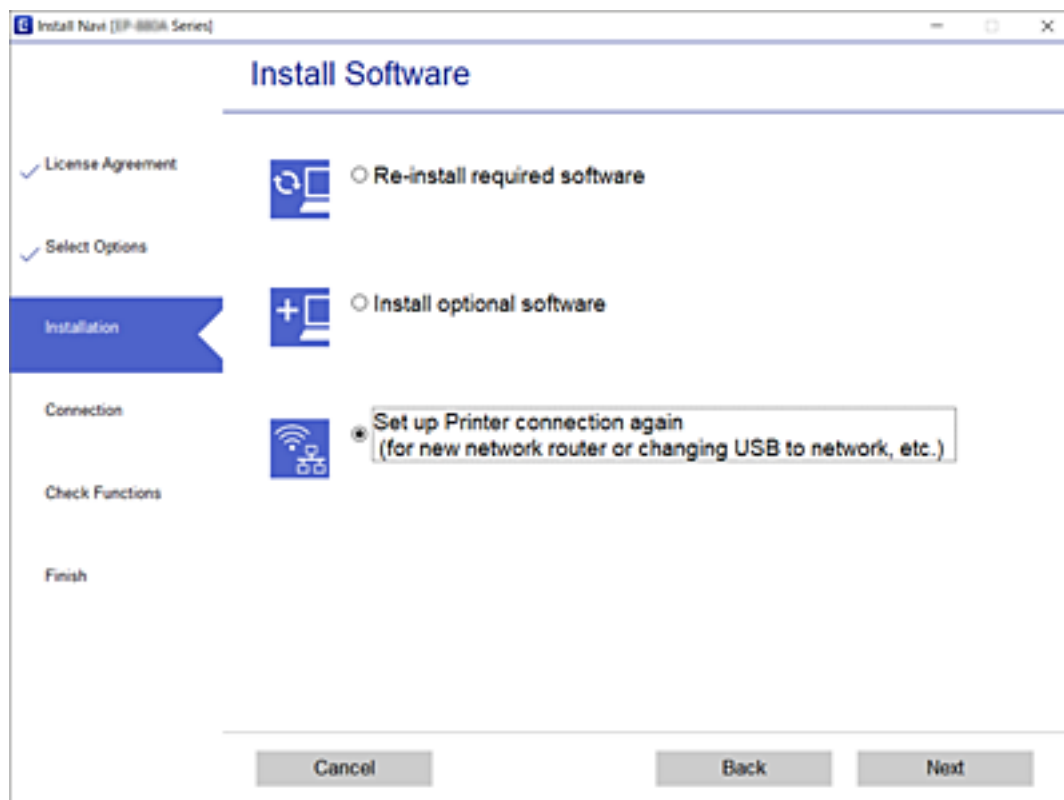

Skift af Wi-Fi Direct-indstillinger (Simpel AP)

Når en Wi-Fi Direct-forbindelse (Simpel AP) er aktiveret, kan du ændre indstillingerne for Wi-Fi Direct f.eks. netværksnavnet og adgangskoden.

1. Vælg **Wi-Fi-opsætning** på startskærmen.

Brug knapperne ▲ ▼ ◀▶ til at vælge et element, og tryk derefter på knappen OK.

2. Vælg **Wi-Fi Direct**.

3. Tryk på OK-knappen for at fortsætte.

4. Tryk på OK-knappen for at fortsætte.

5. Tryk på knappen ▼ for at få vist skærmen til indstillinger.

6. Vælg det menupunkt, du vil ændre.

Du kan vælge følgende menuelementer.

Ændr netværksnavn

Skift netværksnavnet (SSID) for Wi-Fi Direct (Simpel AP), som bruges for tilslutning til printerens til et vilkårligt navn. Du kan indstille netværksnavnet (SSID) i ASCII-tegn, der vises på softwaretastaturet på betjeningspanelet.

Når du ændrer netværksnavnet (SSID), afbrydes alle tilsluttede enheder. Brug det nye netværksnavn (SSID), hvis du vil tilslutte enhederne igen.

Skift adgangskode

Skift Wi-Fi Direct-adgangskoden (Simpel AP) for tilslutning til printerens til en vilkårlig værdi. Du kan indstille adgangskoden i ASCII-tegn, der vises på softwaretastaturet på betjeningspanelet.

Når du ændrer adgangskoden, afbrydes alle tilsluttede enheder. Brug den nye adgangskode, hvis du vil tilslutte enhederne igen.

Deaktiv Wi-Fi Direct

Deaktiver printerens Wi-Fi Direct-indstillinger (Simpel AP). Når de deaktiveres, afbrydes alle enheder, der er tilsluttet printerens i forbindelse med Wi-Fi Direct-forbindelsen (Simpel AP).

Gendan standardindstillinger

Gendan alle Wi-Fi Direct-indstillinger (Simpel AP) til deres standardindstillinger.

Forbindelsesoplysningerne for Wi-Fi Direct (Simpel AP) for den smartenhed, der er gemt på printerens, slettes.

7. Følg vejledningen på skærmen.

Deaktivering af Wi-Fi fra kontrolpanelet

Når Wi-Fi deaktiveres, afbrydes Wi-Fi-forbindelsen.

1. Vælg **Wi-Fi-opsætning** på startskærmen.

Brug knapperne ▲ ▼ ◀▶ til at vælge et element, og tryk derefter på knappen OK.

2. Vælg **Wi-Fi (anbefales)**.
3. Tryk på OK-knappen for at fortsætte.
4. Vælg **Andre**.
5. Vælg **Deaktiver Wi-Fi**.
6. Læs meddelelsen, og tryk på OK-knappen.

Afbrydelse af Wi-Fi Direct-forbindelse (Simpel AP) fra kontrolpanelet

Der er to metoder til rådighed for at deaktivere en Wi-Fi Direct-forbindelse (Simpel AP): Du kan deaktivere alle forbindelser ved hjælp af printerens kontrolpanel, eller du kan deaktivere hver forbindelse fra computeren eller smart-enheden. Dette afsnit forklarer, hvordan du deaktiverer alle forbindelser.

**Vigtigt:**

Når Wi-Fi Direct-forbindelsen (Simpel AP) er afbrudt, afbrydes alle computere og smart-enheder, der er tilsluttet printeren i Wi-Fi Direct-forbindelsen (Simpel AP).

Bemærk:

Hvis du vil afbryde en specifik enhed, skal du afbryde fra enheden i stedet for printeren. Brug en af følgende metoder til at afbryde Wi-Fi Direct-forbindelsen (Simpel AP) fra enheden.

- Afbryd Wi-Fi-forbindelsen til printerens netværksnavn (SSID).
- Opret forbindelse til et andet netværksnavn (SSID).

1. Vælg **Wi-Fi-opsætning** på startskærmen.
Brug knapperne ▲ ▼ ◀ ▶ til at vælge et element, og tryk derefter på knappen OK.
2. Vælg **Wi-Fi Direct**.
3. Tryk på OK-knappen for at fortsætte.
4. Tryk på OK-knappen for at fortsætte.
5. Tryk på knappen ▼ for at få vist skærmen til indstillinger.
6. Vælg **Deaktiv Wi-Fi Direct**.
7. Læs meddelelsen, og tryk på knappen OK.

Gendannelse af netværksindstillingerne fra betjeningspanelet

Du kan gendanne alle netværksindstillinger til deres standardindstillinger.

Netværksindstillinger

1. Vælg **Indstillinger** på startskærmen.
Brug knapperne ▲ ▼ ◀ ▶ til at vælge et element, og tryk derefter på knappen OK.
2. Vælg **Gendan standard- indstillinger > Netværksindstillinger**.
3. Læs meddelelsen, og tryk på OK-knappen.

Forberedelse af printeren

Ilægning af papirer

Anvendeligt papir og kapaciteter

Bemærk:

Den viste papirstørrelse varierer afhængigt af driveren.

Originalt Epson-papir

Epson anbefaler brug af originalt Epson-papir for at sikre udskrifter i høj kvalitet.

Bemærk:

Hvilke papirer der kan fås, afhænger af området. Hvis du ønsker oplysninger om, hvilket papir der kan fås i dit område, skal du kontakte Epsons support.

Papir, som er velegnet til udskrivning af dokumenter

Papirnavn	Størrelse	Ilægningskapacitet (ark)	Manuel 2-sidet udskrivning	Udskrivning uden kant
Epson Bright White Ink Jet Paper	A4	Op til linjen, der er angivet af trekantssymbolet på kantstyret. *1	✓	-

*1 Ved manuel 2-sidet udskrivning kan du lægge op til 30 ark papir i, hvor der allerede er udskrevet på en side.

Papir, som er velegnet til udskrivning af dokumenter og fotos

Papirnavn	Størrelse	Ilægningskapacitet (ark)	Manuel 2-sidet udskrivning	Udskrivning uden kant
Epson Matte Paper-Heavyweight	A4	20	-	-
Epson Photo Quality Ink Jet Paper	A4	80	-	-
Epson Double-Sided Matte Paper	A4	1	✓	-

Forberedelse af printeren

Papir, som er velegnet til udskrivning af fotos

Papirnavn	Størrelse	Ilægningskapacitet (ark)	Manuel 2-sidet udskrivning	Udskrivning uden kant
Epson Ultra Glossy Photo Paper	A4, 13×18 cm (5×7 tommer)	20 ^{*1}	-	-
	10×15 cm (4×6 tommer)			✓
Epson Premium Glossy Photo Paper	A4, 13×18 cm (5×7 tommer)	20 ^{*1}	-	-
	16:9 bred størrelse (102×181 mm), 10×15 cm (4×6 tommer)			✓
Epson Premium Semigloss Photo Paper	A4	20 ^{*1}	-	-
	10×15 cm (4×6 tommer)			✓
Epson Photo Paper Glossy	A4, 13×18 cm (5×7 tommer)	20 ^{*1}	-	-
	10×15 cm (4×6 tommer)			✓

*1 Ilæg ét papirark ad gangen, hvis papiret ikke føres ind korrekt, eller hvis udskriftet har ujævne farver eller udtværede områder.

Kommercielt tilgængeligt papir

Almindeligt papir

Papirnavn	Størrelse	Ilægningskapacitet (ark)	Manuel 2-sidet udskrivning	Udskrivning uden kant
Almindeligt papir Kopipapir	Letter, A4, B5, 16K (195×270 mm), A5, A6, B6	Op til linjen angivet med trekantsymbolet på kantstyret.*1, *2	✓	-
	Legal, 8,5×13 tommer, Indian-Legal	1	✓	-
	Brugerdefineret (mm) ^{*3} 54×86 til 215,9×1200	1	✓	-

*1 Ilæg ét papirark ad gangen, hvis papiret ikke føres ind korrekt, eller hvis udskriftet har ujævne farver eller udtværede områder.

*2 Ved manuel 2-sidet udskrivning kan du lægge op til 30 ark papir i, hvor der allerede er udskrevet på en side.

*3 Kun udskrivning fra computer er tilgængelig.

Forberedelse af printeren

Konvolutter

Papirnavn	Størrelse	Ilægningskapacitet (kuverter)	Manuel 2-sidet udskrivning	Udskrivning uden kant
Konvolut	Konvolut #10, Konvolut DL, Konvolut C6	10	-	-

Forholdsregler til papirhåndtering

- Læs instruktionsarkene, der leveres sammen med papiret.
- For at opnå udskrifter i høj kvalitet med ægte Epson-papir skal du bruge papir fra omgivelserne, som er angivet på de ark, som følger med papiret.
- Luft papiret, og ret dets kanter ind, før det lægges i. Man må ikke lufte eller krølle fotopapir. Det kan beskadige udskriftssiden.

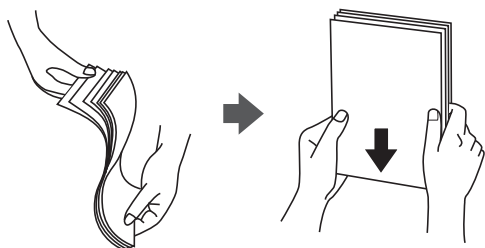

- Hvis papiret er krøllet, skal du rette det ud eller bøje det en smule i den modsatte retning, inden du lægger det i. Hvis du udskriver på krøllet papir, kan det medføre papirstop og udtværing på udskriften.

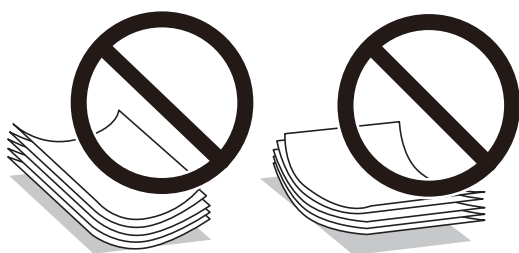

- Brug ikke papir, der er bølget, revet, skåret, foldet, fugtet, for tykt, for tyndt, eller papir, der har klistermærker på. Brug af disse papirtyper medfører papirstop og udtværing på udskriften.
- Kontroller, at der anvendes langfibret papir. Hvis du ikke er sikker på, hvilken slags papir der anvendes, kan du se på papirets emballage eller kontakte producenten for at få oplyst papirets specifikationer.

Relaterede oplysninger

- ➔ [“Printerspecifikationer” på side 150](#)

Ilægning af papir i Bageste papirindføring

1. Åbn arkføderbeskyttelsen, og træk papirstøtten ud.

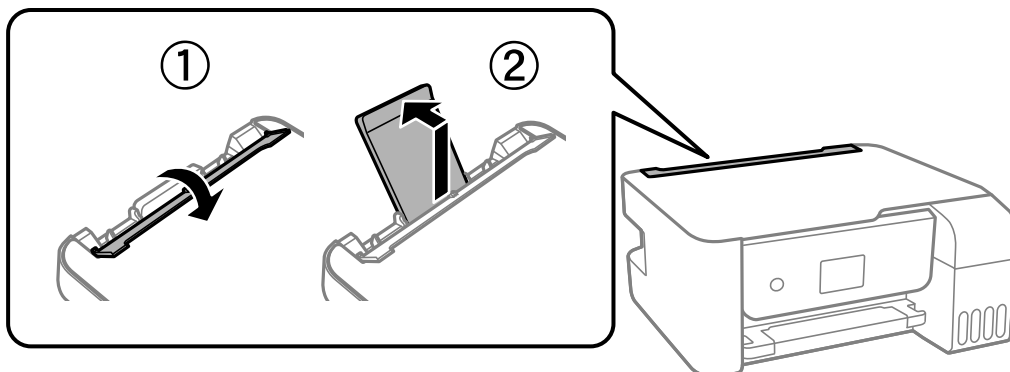

2. Juster kantstyrene.

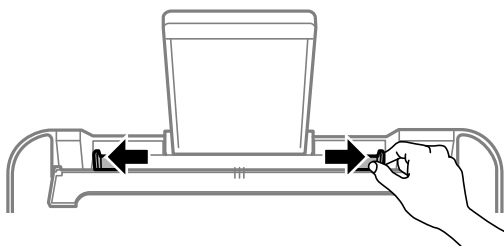

3. Læg papiret i midten af papirstøtten med udskriftssiden opad.

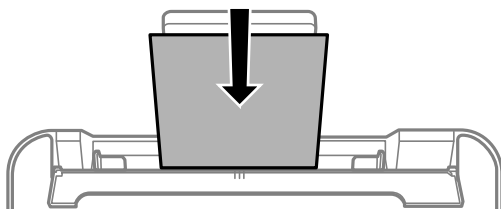

! **Vigtigt:**

- ❑ Læg ikke mere papir i end det maksimale antal ark, som er angivet for papiret. Læg ikke almindeligt papir i over linjen lige under symbolet ▼ inde i kantstyret.
- ❑ Læg papiret i med den korte kant først. Når du har indstillet den lange kant som bredden af den brugerdefinerede størrelse, skal du imidlertid lægge papir i med den lange kant først.

Forberedelse af printeren

- Hullet papir

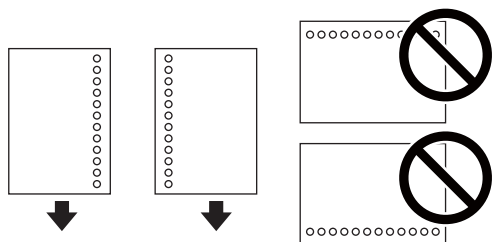

Bemærk:

- Læg et enkelt ark af en defineret størrelse normalt papir med indbindingshuller til venstre eller højre.
- Juster filens udskrivningsposition, så du undgår udskrivning over hullerne.

4. Før kantstyrene hen til papirets kanter, og luk derefter arkføderbeskyttelsen.

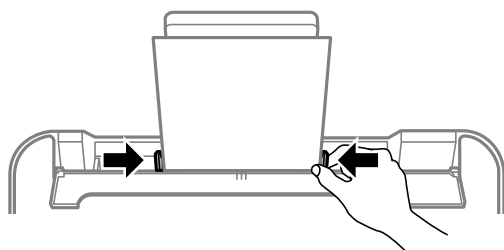

Vigtigt:

Placer ikke genstande på papirføderens afskærmning. Hvis du gør det, kan papiret måske ikke føres ind.

5. Foretag indstillingerne for størrelsen og typen af det papir, du lagde i bageste papirindføring, på kontrolpanelet.

Brug knapperne ▲ ▼ ◀ ▶ til at vælge et element, og tryk derefter på knappen OK.

Bemærk:

Du kan også få vist skærbilledet for papirstørrelse ved at vælge **Indstillinger** > **Printeropsætning** > **Indstill. for papirkilde** > **Papirindstilling**.

6. Træk udskriftsbakken ud.

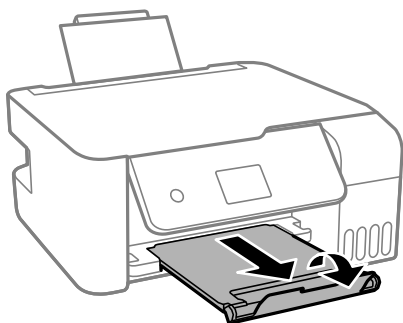

Bemærk:

Sæt det resterende papir tilbage i sin pakke. Hvis du lader det blive i printeren, kan papiret krølle eller papirkvaliteten forringes.

Forberedelse af printeren

Relaterede oplysninger

- ➔ “Forholdsregler til papirhåndtering” på side 44
- ➔ “Anvendeligt papir og kapaciteter” på side 42
- ➔ “Ilægning af konvolutter og forholdsregler” på side 47
- ➔ “Indføring af langt papir” på side 47

Ilægning af konvolutter og forholdsregler

Ilæg konvolutter i midten med den korte kant først og flappen nedad, og skub kantstyrene ud til konvolutternes kanter.

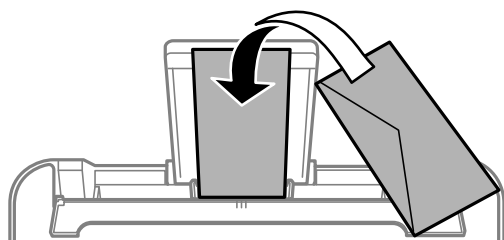

- Luft konvolutterne, og ret kanterne ind, før de lægges i. Når du lufter konvolutstakken, skal du trykke ned på den for at glatte konvolutterne ud før ilægning.



- Brug ikke konvolutter, der er krøllede eller bøjede. Brug af disse konvolutter medfører papirstop og udtværing på udskriften.
- Brug ikke konvolutter med selvklæbende overflader på flapperne eller rudekonvolutter.
- Brug ikke for tynde konvolutter, da de kan krølle under udskrivningen.

Relaterede oplysninger

- ➔ “Anvendeligt papir og kapaciteter” på side 42
- ➔ “Ilægning af papir i Bageste papirindføring” på side 45

Indføring af langt papir

Når du lægger papir, som er længere end den tilladte størrelse, skal du fjerne papirstøtten og derefter udjævne papirets forkant.

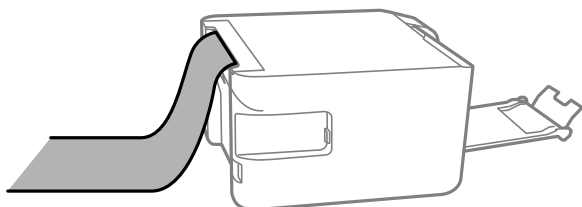

Forberedelse af printeren

Relaterede oplysninger

- ➔ “Anvendeligt papir og kapaciteter” på side 42
- ➔ “Ilægning af papir i Bageste papirindføring” på side 45

Liste over papirtype

Vælg papirtypen, som passer til papiret for at få de bedste udskriftsresultater.

Papirnavn	Medietype	
	Betjeningspanel	Printerdriver
Epson Bright White Ink Jet Paper	alm. papirer	Almindelige papirer
Epson Ultra Glossy Photo Paper	Ultra Glossy	Epson Ultra Glossy
Epson Premium Glossy Photo Paper	Prem. Glossy	Epson Premium Glossy
Epson Premium Semigloss Photo Paper	Premium Semigloss	Epson Premium Semigloss
Epson Photo Paper Glossy	Blankt	Photo Paper Glossy
Epson Matte Paper-Heavyweight Epson Double-Sided Matte Paper	Matte	Epson Matte
Epson Photo Quality Ink Jet Paper	Photo Quality Ink Jet	Epson Photo Quality Ink Jet

Placering af originaler

Anbringelse af originaler på Scannerglaspladen



Vigtigt:

Ved anbringelse af voluminøse originaler, som f.eks. bøger, skal udvendigt lys forhindres i at skinne direkte i scannerglaspladen.

1. Åbn dokumentlåget.

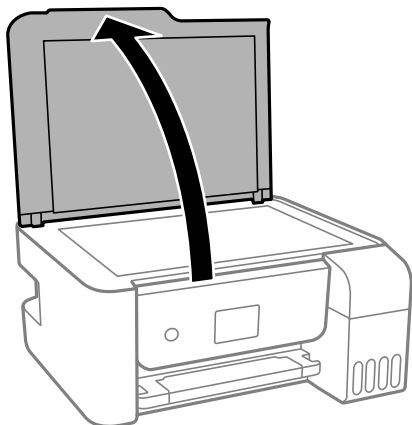

Forberedelse af printeren

2. Fjern støv eller pletter på overfladen af scannerglaspladen med en blød, tør og ren klud.

Bemærk:

Hvis der er noget affald eller snavs på scannerglaspladen, kan scanningsområdet udvide sig til at omfatte det, så billedet af originalen forskydes eller reduceres.

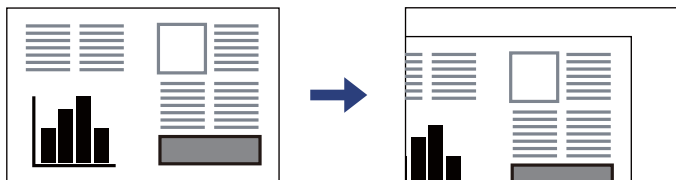

3. Placer originalen, så den vender nedad, og skub den hen til mærket i hjørnet.

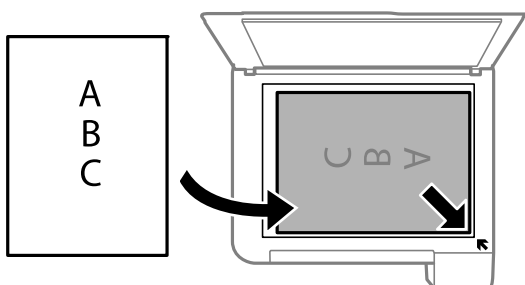

Bemærk:

Et område på 1,5 mm fra hjørnet af scannerglaspladen scannes ikke.

4. Luk forsigtigt låget.



Vigtigt:

Tryk ikke for hårdt på scannerglaspladen eller dokumentlåget. Ellers kan de blive beskadiget.

5. Fjern originalerne, når de er scannet.

Bemærk:

Hvis du lader originalerne ligge for længe på scannerglaspladen, kan de komme til at hænge fast på glasoverfladen.

Placering af et ID-kort til kopiering

Placer et ID kort 5 mm væk fra hjørnemærket på scannerglaspladen.

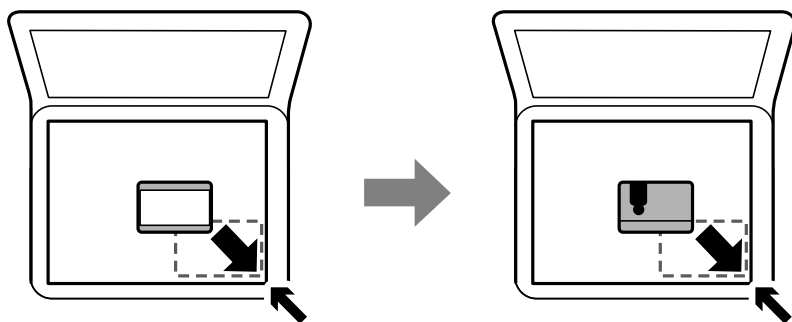

Menuindstillinger for Indstillinger

Vælg **Indstillinger** på printerens startskærm for at foretage forskellige indstillinger.

Menuindstillinger for Vedligeholdelse

Vælg menuerne på betjeningspanelet som beskrevet herunder.

Indstillinger > Vedligeholdelse

Dysecheck:

Vælg denne funktion for at kontrollere, om skrivehovedets dyser er tilstoppede. Printeren udskriver et dysekontrolmønster.

Hovedrensning:

Vælg denne funktion for at rense tilstoppede dyser i printheadet.

Grundig rengøring:

Vælg denne funktion for at erstatte alt blæk i blækrørene. Der forbruges mere blæk end ved normal rensning. Se "Relateret Information" nedenfor for oplysninger om brug af denne funktion.

Hovedjustering:

Vælg denne funktion til at justere skrivehovedet for at forbedre udskriftskvaliteten.

Lodret justering

Vælg denne funktion, hvis udskrifterne er slørede, eller teksten og linjerne er justeret forkert.

Vandret justering

Vælg denne funktion, hvis du med jævne mellemrum ser vandrette striber på dine udskrifter.

Nulstil Blækniveau:

Vælg denne funktion for at nulstille blækniveauerne til 100%, før du fylder blæktanken.

Rensning af papirstyr:

Vælg denne funktion, hvis der er blækpletter på de indvendige ruller. Printeren indfører papir for at rense de indvendige ruller.

Relaterede oplysninger

- ➔ ["Kontrol og rengøring af skrivehovedet" på side 105](#)
- ➔ ["Kørsel af Grundig rengøring" på side 107](#)
- ➔ ["Justering af skrivehovedet" på side 109](#)
- ➔ ["Fyldning af blæktankene" på side 100](#)
- ➔ ["Rengøring af papirbanen for udtværet blæk" på side 109](#)

Menuindstillinger for Printeropsætning

Vælg menuerne på betjeningspanelet som beskrevet herunder.

Forberedelse af printeren

Indstillinger > Printeropsætning

Indstill. for papirkilde:

Papirindstilling:

Vælg den papirstørrelse og papirtype, du lagde i papirkilden.

A4/Letter autom. skift:

Vælg **Til** for at indføre papir fra den papirkilde, der er indstillet som A4-format, når der ikke er en papirkilde, der er indstillet som Letter, eller indfører papir fra den papirkilde, der er indstillet som Letter-format, når der ikke er en papirkilde, der er indstillet som A4.

Fejlmeddelelse:

Vælg **Til** at få vist en fejlmeddelelse, når det valgte papirformat eller typen ikke passer til det indførte papir.

Auto.vis.af papirops.:

Vælg **Til** for at få vist skærmen for **Papirindstilling**, når du lægger papir i papirkilden. Hvis du deaktiverer denne funktion, kan du ikke udskrive fra en iPhone eller iPad via AirPrint.

Lydløs-tilstand:

Dit produkt har muligvis ikke denne funktion, afhængig af i hvilket land det er købt.

Vælg **Til** at reducere støj under udskrivning, men dette kan muligvis sænke udskrivningshastigheden. Der er muligvis ingen forskel i printerens støjniveau afhængig af de valgte indstillinger for papirtype og udskriftskvalitet.

Sluk-timer:

Dit produkt har muligvis denne funktion eller funktionen **Indst. for slukn.**, afhængig af hvor det er købt.

Vælg denne indstilling for at slukke printeren automatisk, når den ikke skal bruges i en bestemt periode. Du kan justere tiden, inden der anvendes strømstyring. Enhver øgning vil påvirke produktets energieffektivitet. Tag hensyn til miljøet, inden du foretager eventuelle ændringer.

Indst. for slukn.:

Dit produkt har muligvis denne funktion eller funktionen **Sluk-timer**, afhængig af hvor det er købt.

Sluk hvis inaktiv

Vælg denne indstilling for at slukke printeren automatisk, hvis den ikke skal bruges i en bestemt periode. Enhver øgning vil påvirke produktets energieffektivitet. Tag hensyn til miljøet, inden du foretager eventuelle ændringer.

Sluk hvis afbrudt

Hvis du vælger denne indstilling, slukker printeren efter 30 minutter, hvis alle portene, herunder USB-porten, er afbrudt. Denne funktion er muligvis ikke tilgængelig afhængigt af dit område.

Sprog/Language:

Vælg sprog for LCD-skærmen.

Forberedelse af printeren

Dvaletimer:

Tilpas tidsrummet frem til dvaletilstand (energisparetilstand), når printeren ikke har foretaget handlinger. LCD-skærmen slukkes, når det angivne tidsrum er gået.

PC-forbindelse via USB:

Vælg **Aktiver** for at tillade en computer for at få adgang til printeren, når den er forbundet via USB. Når **Deaktiver** er valgt, er udskrivning og scanning, som ikke sendes over en netværksforbindelse, begrænset.

Relaterede oplysninger

➔ [“Strømbesparelse — Kontrolpanel”](#) på side 55

Menuindstillinger for alle Wi-Fi/netv. indstill

Vælg menuerne på kontrolpanelet som beskrevet herunder.

Indstillinger > alle Wi-Fi/netv. indstill

Udskriv statusark

Udskriver et netværksstatusark.

Wi-Fi-opsætning:

Konfigurer eller skift indstillinger for trådløst netværk. Vælg forbindelsesmetoden fra det følgende, og følg derefter vejledningen på betjeningspanelet.

Wi-Fi (anbefales):

Wi-Fi Direct

Kontrol af forbindelse

Kontrollerer status for netværksforbindelsen og udskriver netværksforbindelsesrapporten. Hvis der er problemer med forbindelsen, skal du se kontrolrapporten for at løse problemet.

Relaterede oplysninger

- ➔ [“Foretage Wi-Fi-indstillinger ved at indtaste SSID og adgangskode”](#) på side 28
- ➔ [“Gør Wi-Fi-indstillinger ved hjælp af trykknapsætning”](#) på side 29
- ➔ [“Lave Wi-Fi-indstillinger ved hjælp af PIN-kodeopsætning \(WPS\)”](#) på side 30
- ➔ [“Wi-Fi Direct \(Simpel AP\) forbindelse”](#) på side 17
- ➔ [“Udskrivning af et netværksstatusark”](#) på side 37
- ➔ [“Kontrol af netværksforbindelsesstatusen”](#) på side 31

Menuindstillinger for Epson Connect- tjenester

Vælg menuerne på betjeningspanelet som beskrevet herunder.

Indstillinger > Epson Connect- tjenester

Forberedelse af printeren

Registrer/Slet:

Registrer eller slet printeren til eller fra Epson Connect-tjenesterne.

For brugervejledninger, se følgende portalwebsted.

<https://www.epsonconnect.com/>

<http://www.epsonconnect.eu> (kun Europa)

Afbryd/Genoptag:

Vælg, om du vil afbryde eller fortsætte Epson Connect-tjenesterne.

E-mailadresse:

Kontroller printerens e-mailadresse, der er registreret til Epson Connect-tjenesterne.

Status:

Kontroller, om printeren er registreret og sluttet til Epson Connect-tjenesterne.

Relaterede oplysninger

➔ [“Udskrivning ved hjælp af en netværkstjeneste” på side 121](#)

Menuindstillinger for Google Cloud Print- tjeneste

Vælg menuerne på kontrolpanelet som beskrevet herunder.

Indstillinger > Google Cloud Print- tjeneste

Afbryd/Genoptag:

Vælg, om du vil afbryde eller fortsætte Google Cloud Print-tjenesterne.

Afmeld:

Fjern registreringen af Google Cloud Print-tjenesterne.

Status:

Kontroller, om printeren er registreret og sluttet til Google Cloud Print-tjenesterne.

For registrering og brugervejledninger, se følgende portalwebsted.

<https://www.epsonconnect.com/>

<http://www.epsonconnect.eu> (kun Europa)

Menuindstillinger for Udskrift at statusark

Vælg menuerne på betjeningspanelet som beskrevet herunder.

Indstillinger > Udskrift at statusark

Statusark for konfiguration:

Udskriv informationsark med den nuværende printerstatus og indstillinger.

Forberedelse af printeren

Statusark for forsyning:

Udskriv informationsark med statussen for forbrugsvarer.

Statusark for brugshistorik:

Udskriv informationsark med en brugsoversigt for printeren.

Menuindstillinger for Udskriftstal

Vælg menuerne på kontrolpanelet som beskrevet herunder.

Indstillinger > Udskriftstal

Viser det samlede antal udskrifter, sort/hvid-udskrifter og farveudskrifter, herunder elementer som f.eks. statusark, fra det tidspunkt, du har købt printeren.

Menuindstillinger for Gendan standardindstillinger

Vælg menuerne på kontrolpanelet som beskrevet herunder.

Indstillinger > Gendan standardindstillinger

Nulstiller følgende menuer til standardindstillingerne.

- Netværksindstillinger
- Kopiindstill.
- scanningsindstill.
- Ryd alle data og indstillinger.

Menuindstillinger for Firmwareopdatering

Vælg menuerne på betjeningspanelet som beskrevet herunder.

Indstillinger > Firmwareopdatering

Opdater:

Kontrollerer, om den seneste version af firmwaren er overført til netværksserveren. Hvis en opdatering er tilgængelig, kan du vælge om du vil starte opdatering eller ikke.

Aktuelle version:

Viser printerens aktuelle firmwareversion.

Bemærkning:

Kontrollerer regelmæssigt for firmwareopdateringer og giver dig besked, hvis en opdatering er tilgængelig.

Strømbesparelse

Printeren går automatisk i dvaletilstand eller slukkes, hvis der ikke foretages nogen handlinger i et indstillet tidsrum. Du kan justere tiden, inden der anvendes strømstyring. Enhver øgning vil påvirke produktets energieffektivitet. Tag hensyn til miljøet, inden du foretager eventuelle ændringer.

Afhængigt af hvor produktet er købt, har printeren muligvis en funktion, der automatisk slukker apparatet, hvis det ikke forbindes til en netværk inden for 30 minutter.

Strømbesparelse — Kontrolpanel

1. Vælg **Indstillinger** på startskærmen.

Brug knapperne ▲ ▼ ◀ ▶ til at vælge et element, og tryk derefter på knappen OK.

2. Vælg **Printeropsætning**.

3. Gør et af følgende.

Bemærk:

*Dit produkt har muligvis funktionen **Indst. for slukn.** eller **Sluk-timer**, afhængig af hvor produktet er købt.*

- Vælg **Dvaletimer** eller **Indst. for slukn.** > **Sluk hvis inaktiv** eller **Sluk hvis afbrudt**, og juster derefter indstillingerne.
- Vælg **Dvaletimer** eller **Sluk-timer**, og juster derefter indstillingen.

Udskrivning

Udskrivning fra printerdriveren på Windows

Sådan tilgås printerdriveren

Når printerdriveren tilgås fra computerens kontrolpanel, anvendes indstillingerne for alle programmerne.

Adgang til printerdriveren fra betjeningspanelet

- Windows 10/Windows Server 2016

Klik på startknappen, og vælg **Windows-system > Betjeningspanel > Vis enheder og printere i Hardware og lyd**. Højreklik på din printer, eller hold fingeren nede på den, og vælg **Udskriftsindstillinger**.

- Windows 8.1/Windows 8/Windows Server 2012 R2/Windows Server 2012

Vælg **Skrivebord > Indstillinger > Betjeningspanel > Vis enheder og printere i Hardware og lyd**. Højreklik på din printer, eller hold fingeren nede på den, og vælg **Udskriftsindstillinger**.

- Windows 7/Windows Server 2008 R2

Klik på startknappen, og vælg **Betjeningspanel > Vis enheder og printere i Hardware og lyd**. Højreklik på din printer, og vælg **Udskriftsindstillinger**.

- Windows Vista/Windows Server 2008

Klik på startknappen, og vælg **Betjeningspanel > Printere i Hardware og lyd**. Højreklik på din printer, og vælg **Udskriftsindstillinger**.

- Windows XP/Windows Server 2003 R2/Windows Server 2003

Klik på startknappen, og vælg **Betjeningspanel > Printere og anden hardware > Printere og faxenheder**. Højreklik på din printer, og vælg **Udskriftsindstillinger**.

Sådan åbner du printerdriveren fra printerikonet eller proceslinjen

Printerikonet på skrivebordets proceslinje er et genvejsikon til hurtigt at åbne printerdriveren.

Hvis du klikker på printerikonet og vælger **Printerindstillinger**, kan du få adgang til samme printerindstillingsvindue som det, der vises på betjeningspanelet. Hvis du dobbeltklikker på dette ikon, kan du kontrollere status for printeren.

Bemærk:

Hvis printerikonet ikke vises på proceslinjen, skal du åbne printerdrivervinduet, klikke på **Overvågningsindstillinger** i fanen **Vedligeholdelse** og derefter vælge **Registrer genvejsikonet til proceslinjen**.

Grundlæggende om udskrivning

Bemærk:

Brugen kan variere afhængigt af programmet. Der er flere oplysninger i hjælpen til programmet.

1. Åbn den fil, du vil udskrive.

Læg papir i printeren, hvis der ikke allerede er det.

Udskrivning

- Vælg **Udskriv** eller **Sideopsætning** i menuen **Filer**.
- Vælg din printer.
- Vælg **Indstillinger** eller **Egenskaber** for at åbne printerdrivervinduet.

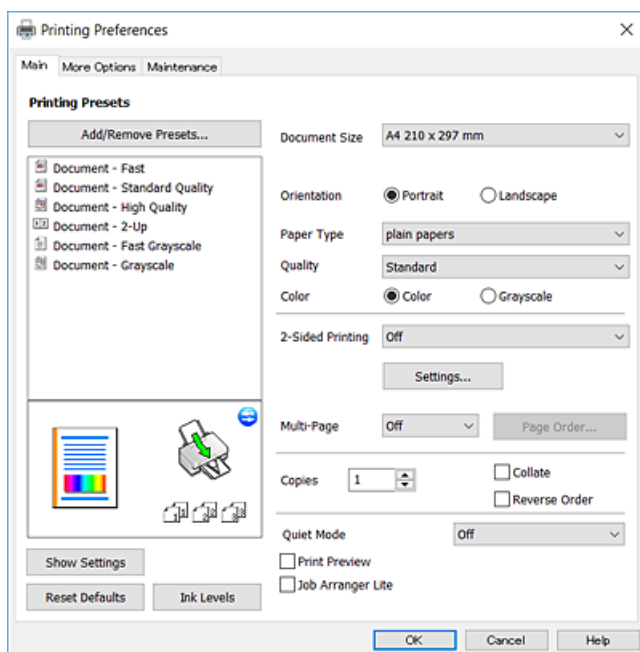

- Skift de nødvendige indstillinger.
Se printerdriverens menuindstillinger for flere oplysninger.

Bemærk:

- Du kan også finde hjælp online med forklaringer til indstillingselementerne. Højreklikkes der på et element, vises **Hjælp**.
- Når du vælger **Vis udskrift**, kan du se en forhåndsvisning af dit dokument, før du udskriver.

- Klik på **OK** for at lukke printerdrivervinduet.
- Klik på **Udskriv**.

Bemærk:

Når du vælger **Vis udskrift**, vises et vindue med forhåndsvisning. For at ændre indstillingerne, skal du trykke på **Annuller** og derefter gentage proceduren fra trin 2.

Relaterede oplysninger

- ➔ “Anvendeligt papir og kapaciteter” på side 42
- ➔ “Ilægning af papir i Bageste papirindføring” på side 45
- ➔ “Fanen Hovedmenu” på side 72

Udskrivning på 2 sider

Du kan udskrive på begge sider af papiret. Vend papiret for at udskrive på den anden side, når printeren er færdig med at udskrive den første side. Du kan også udskrive en brochure, som kan oprettes ved at ændre rækkefølgen på siderne og folde udskriften.

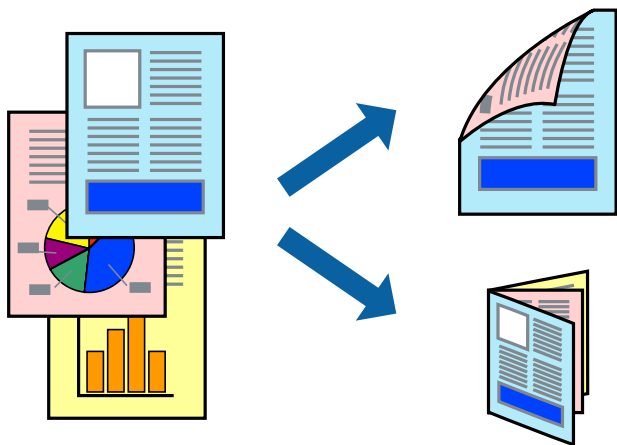

Bemærk:

- Denne funktion kan ikke bruges sammen med udskrivning uden kant.
- Hvis du ikke bruger papir, der er egnet til 2-sidet udskrivning, kan udskriftskvaliteten forringes og papirstop opstå.
- Alt afhængigt af papiret og dataene kan det ske, at blækket trænger igennem til den anden side af papiret.

Relaterede oplysninger

➔ [“Anvendeligt papir og kapaciteter” på side 42](#)

Udskriftsindstillinger

2-sidet udskrivning kan bruges, når EPSON Status Monitor 3 er aktiveret. Men det er muligvis ikke tilgængeligt ved udskrivning med printeren via et netværk, eller når printeren bruges som delt printer.

Bemærk:

For at aktivere EPSON Status Monitor 3 skal du klikke på **Udvidede indstillinger** på fanen **Vedligeholdelse** og derefter vælge **Aktiver EPSON Status Monitor 3**.

1. På printerdriverens fane **Hovedmenu** skal du vælge en indstilling fra **2-sidet udskrivning**.
2. Klik på **Indstillinger**, foretag de nødvendige indstillinger, og klik så på **OK**.

Bemærk:

Hvis du vil udskrive et foldet hæfte, skal du vælge **Hæfte**.

3. Klik på **Udskriv**.

Når den første side er blevet udskrevet, vises der et pop op-vindue på computeren. Følg vejledningen på skærmen.

Relaterede oplysninger

➔ [“Grundlæggende om udskrivning” på side 56](#)

➔ “Fanen Hovedmenu” på side 72

Udskrivning af flere sider på ét ark

Du kan udskrive to eller fire sider af data på et enkelt ark papir.

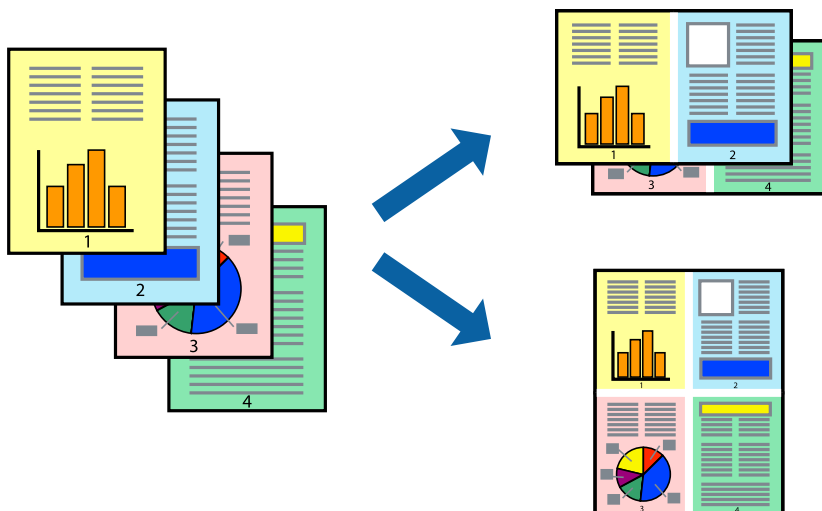

Udskriftsindstillinger

På printerdriverens fane **Hovedmenu**, skal du vælge **2-op** eller **4-op** som indstilling for **Flere sider**.

Bemærk:

Denne funktion kan ikke bruges sammen med udskrivning uden kant.

Relaterede oplysninger

- ➔ “Grundlæggende om udskrivning” på side 56
- ➔ “Fanen Hovedmenu” på side 72

Udskrivning og stabling i sideordre (Udskrivning i omvendt rækkefølge)

Du kan udskrive fra den sidste side, så dokumenterne stables i siderækkefølge.

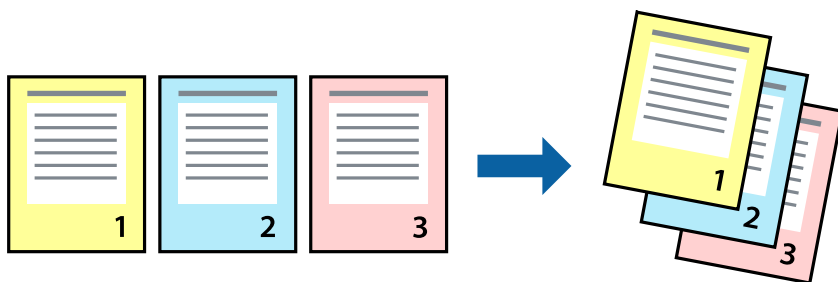

Udskriftsindstillinger

På printerdriverens fane **Hovedmenu** skal du vælge **Omvendt rækkefølge**.

Relaterede oplysninger

- ➔ “Grundlæggende om udskrivning” på side 56
- ➔ “Fanen Hovedmenu” på side 72

Udskrivning af et formindsket eller forstørret dokument

Du kan mindske eller øge størrelsen på et dokument med et bestemt procenttal, eller for at tilpasse til den papirstørrelse, du lagde i printerens.



Udskriftsindstillinger

På printerdriverens fane **Flere indstillinger** skal du vælge dokumentstørrelsen fra indstillingen **Papirstørrelse**. Vælg den papirstørrelse, du vil udskrive på, fra indstillingen **Outputpapir**. Vælg **Formindsk/forstør dokument**, og vælg så **Tilpas til side** eller **Zoom til**. Når du vælger **Zoom til**, skal du indtaste en procentdel.

Vælg **Centrer** for udskrive billederne midt på siden.

Bemærk:

Denne funktion kan ikke bruges sammen med udskrivning uden kant.

Relaterede oplysninger

- ➔ “Grundlæggende om udskrivning” på side 56
- ➔ “Fanen Flere indstillinger” på side 73

Sådan udskrives et billede på flere ark til forstørring (Sådan laves en plakat)

Med denne funktion kan du udskrive et billede på flere ark papir. Derefter kan du lave en stor plakat, ved at tape arkene sammen.

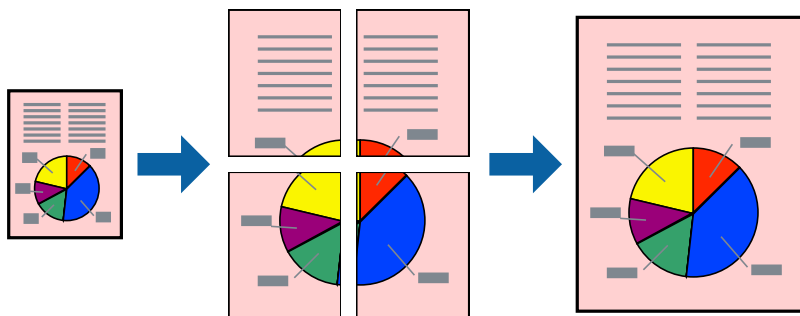

Bemærk:

Denne funktion kan ikke bruges sammen med udskrivning uden kant.

Udskriftsindstillinger

På printerdriverens fane **Hovedmenu** skal du vælge **2x1 plakat**, **2x2 plakat**, **3x3 plakat**, eller **4x4 plakat** som indstilling for **Flere sider**. Hvis du klikker på **Indstillinger**, kan du vælge de paneler, som du ikke ønsker at udskrive. Du kan også vælge indstillinger for skærelinje.

Relaterede oplysninger

- ➔ [“Grundlæggende om udskrivning”](#) på side 56
- ➔ [“Fanen Hovedmenu”](#) på side 72

Fremstilling af plakater vha. Overlappende justeringsmærker

Her er et eksempel på, hvordan man laver en plakat, når **2x2 plakat** er valgt, og **Overlappende justeringsmærker** er valgt under **Udskriv beskæringslinjer**.

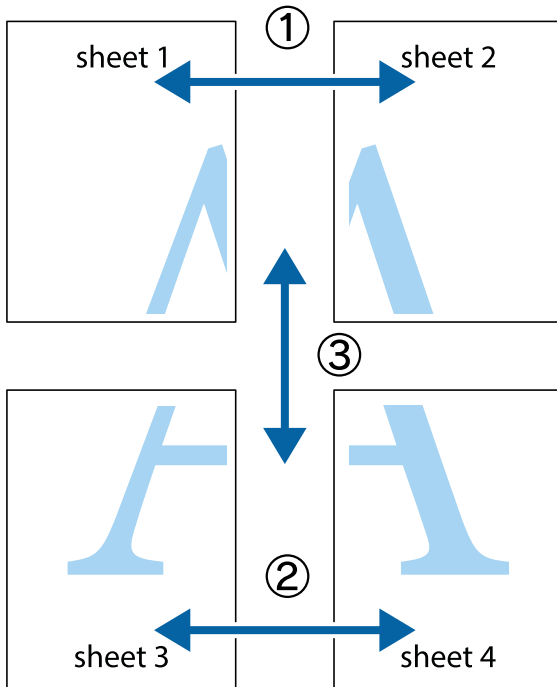

1. Forbered Sheet 1 og Sheet 2. Klip margenen af Sheet 1 langs den lodrette blå linje, som løber gennem midten af krydsmærket øverst og nederst på siden.

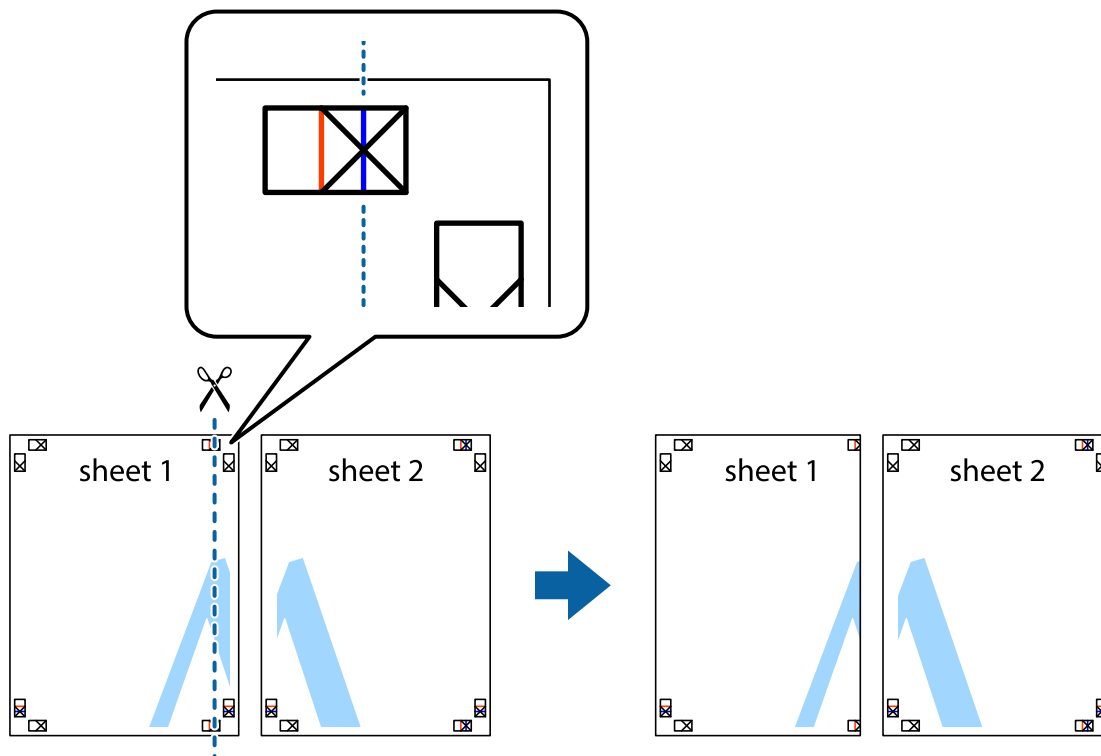

Udskrivning

- Placer kanten af Sheet 1 oven på Sheet 2, så krydsmærkerne passer sammen, og tape så de to ark sammen midlertidigt på bagsiden.

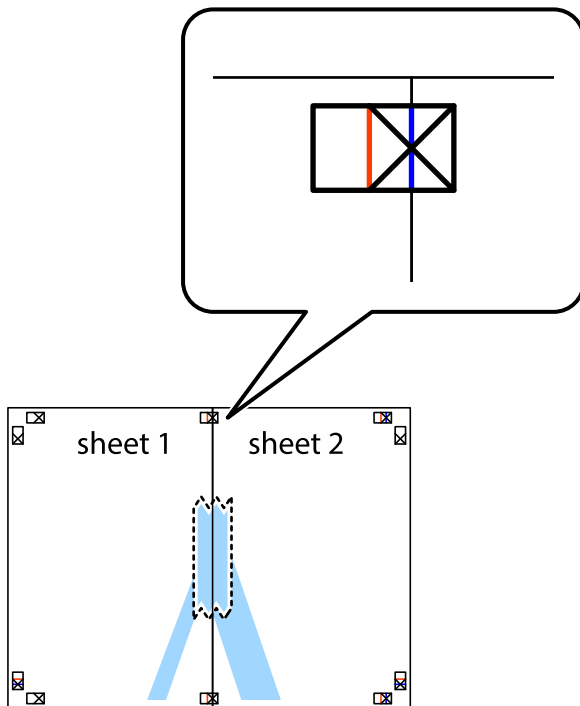

- Klip de sammentapede ark i to langs den lodrette røde linje, som løber gennem justeringsmærkerne (denne gang er det linjen til venstre for krydsmærkerne).



Udskrivning

4. Tape arkene sammen bagfra.



5. Gentag trin 1 til 4 for at tape Sheet 3 og Sheet 4 sammen.
6. Klip margenen af Sheet 1 og Sheet 2 langs den vandrette blå linje, som løber gennem midten af krydsmærket i venstre og højre side.



Udskrivning

7. Anbring kanten af Sheet 1 og Sheet 2 oven på Sheet 3 og Sheet 4, så krydsmærkerne passer sammen, og tape så arkene sammen midlertidigt på bagsiden.

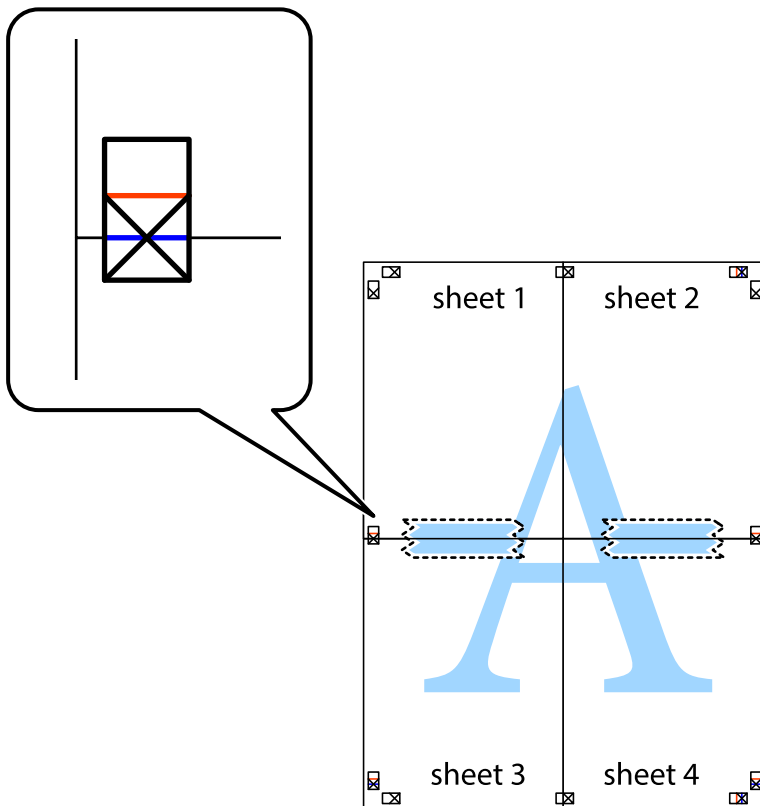

Udskrivning

- Klip de sammentapede ark i to langs den vandrette røde linje, som løber gennem justeringsmærkerne (denne gang er det linjen oven for krydsmærkerne).

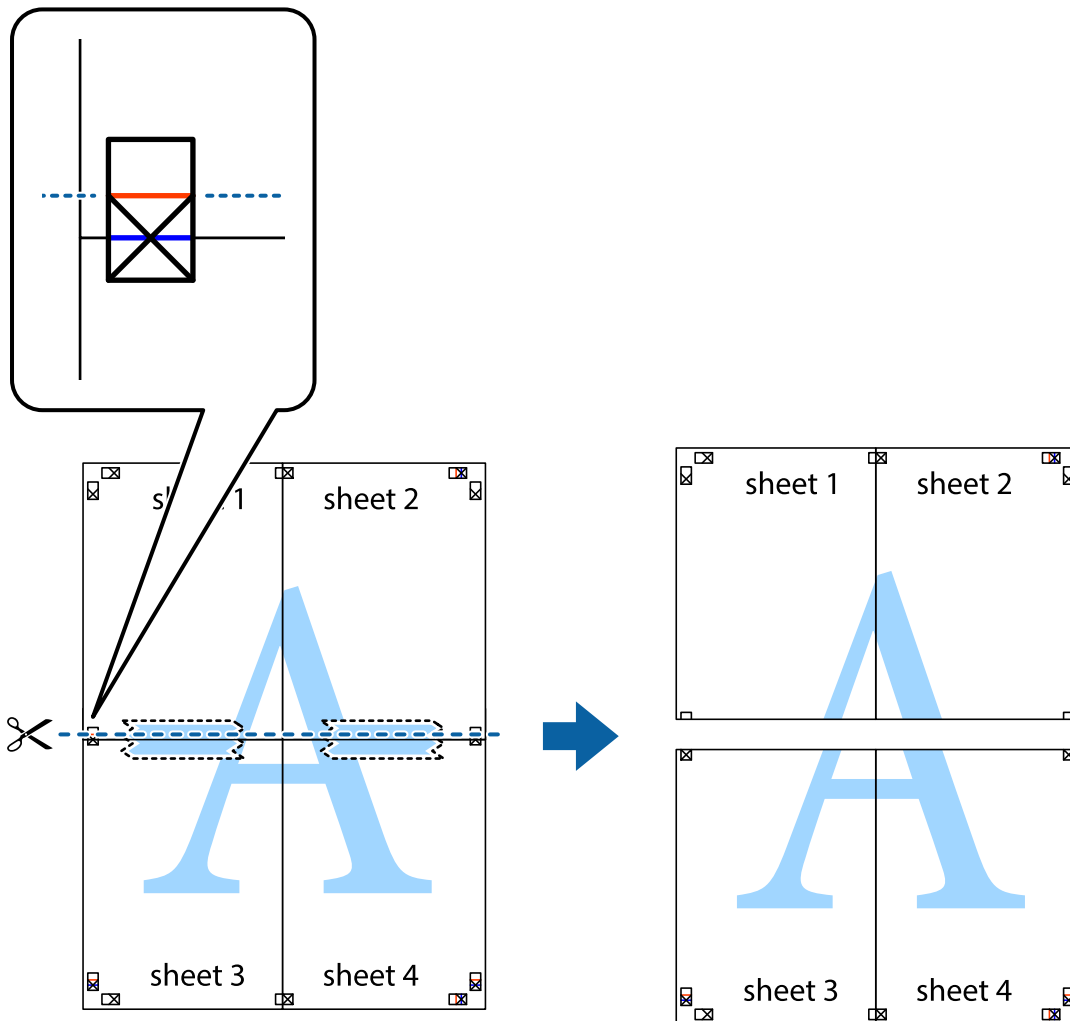

- Tape arkene sammen bagfra.

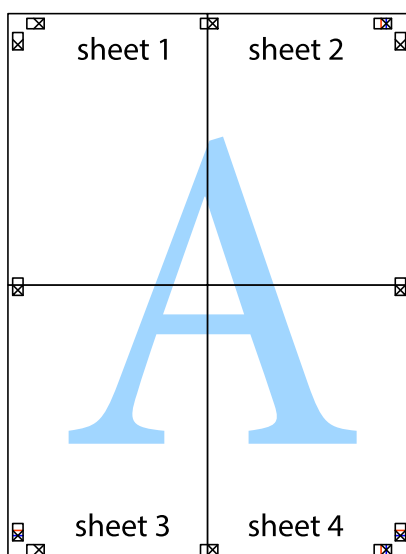

10. Klip de resterende margener af langs yderste linje.

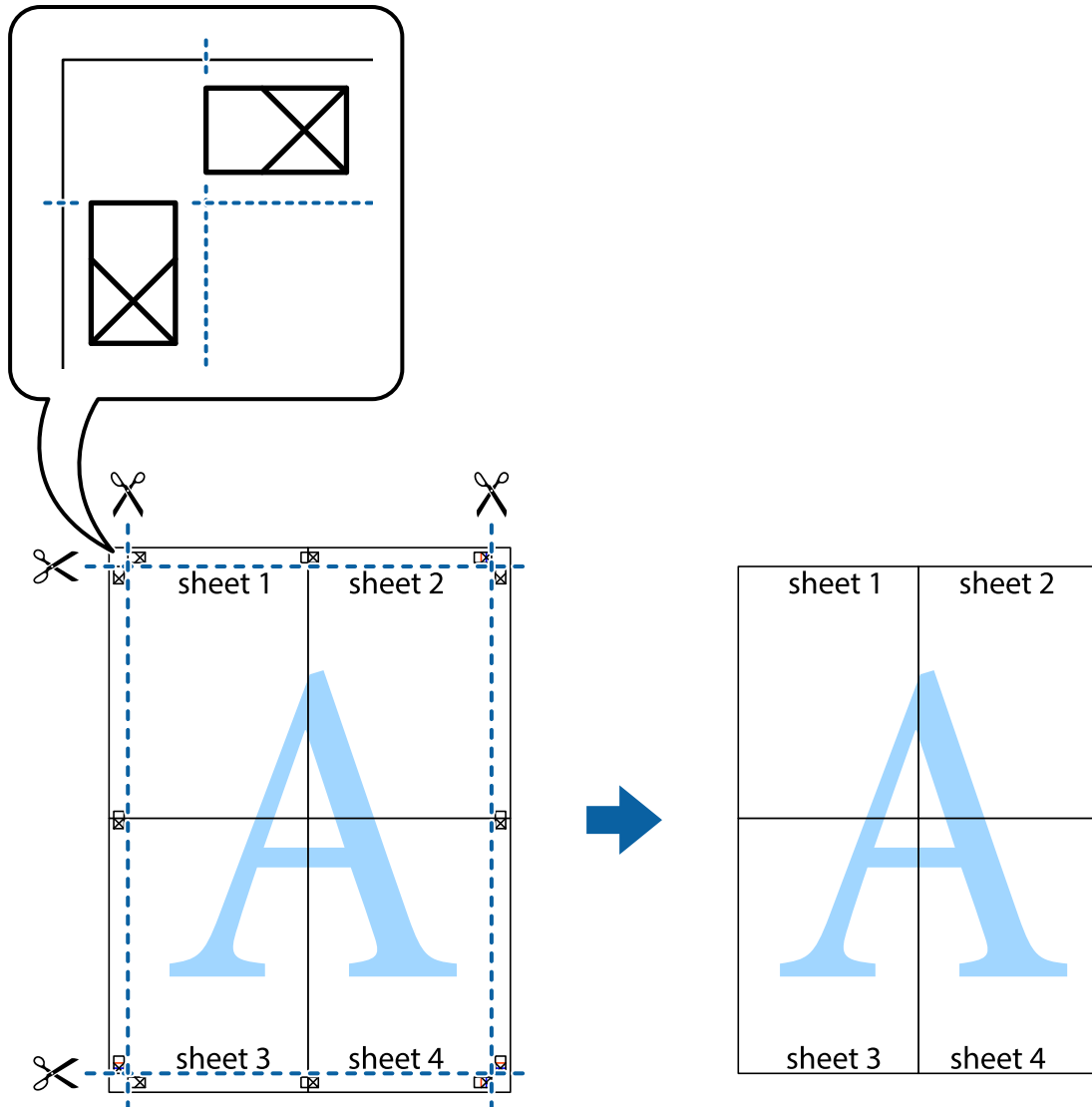

Udskrivning med sidehoved og sidefod

Du kan udskrive oplysninger såsom brugernavn og udskriftsdato i sidehoveder eller sidefodder.

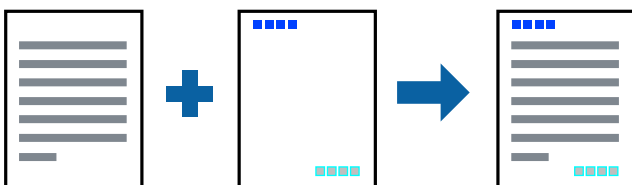

Udskriftsindstillinger

På printerdriverens fane **Flere indstillinger** skal du klikke **Vandmærkefunktioner** og derefter vælge **Sidehoved/sidefod**. Klik på **Indstillinger**, og vælg de elementer du ønsker at udskrive.

Relaterede oplysninger

- ➔ “Grundlæggende om udskrivning” på side 56
- ➔ “Fanen Flere indstillinger” på side 73

Udskrivning af et vandmærke

Du kan udskrive et vandmærke som f.eks. "Fortroligt" på dine udskrifter. Du kan også tilføje dit eget vandmærke.

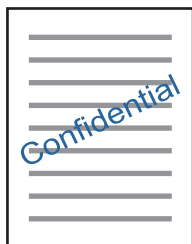
**Bemærk:**

Denne funktion kan ikke bruges sammen med udskrivning uden kant.

Udskriftsindstillinger

På printerdriverens fane **Flere indstillinger** skal du klikke på **Vandmærkefunktioner** og derefter vælge Vandmærke. Klik på **Indstillinger** for at ændre detaljer som f.eks. vandmærkets størrelse, tæthed eller placering.

Relaterede oplysninger

- ➔ “Grundlæggende om udskrivning” på side 56
- ➔ “Fanen Flere indstillinger” på side 73

Udskrivning af flere filer samlet

Jobarrangør Lite gør det muligt for dig at kombinere flere filer, der er oprettet i forskellige programmer, og udskrive dem som et enkelt udskriftsjob. Du kan angive udskriftsindstillingerne for kombinerede filer såsom flersidet layout og 2-sidet udskrivning.

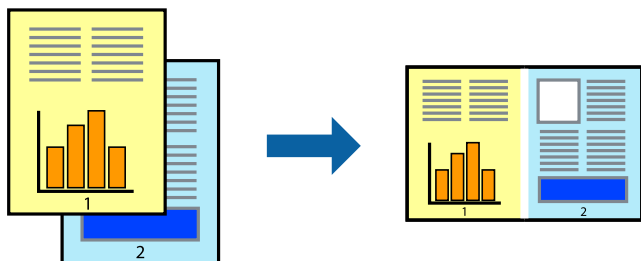

Udskriftsindstillinger

På printerdriverens fane **Hovedmenu** skal du vælge **Jobarrangør Lite**. Når du begynder at udskrive, vises vinduet Jobarrangør Lite. Lad vinduet for Jobarrangør Lite være åbent og åbn den fil, du vil kombinere med den nuværende fil, og gentag så de ovenstående trin.

Når du vælger et udskriftsjob, der er tilføjet til Udskrivningsprojekt i vinduet Jobarrangør Lite, kan du redigere sidelayoutet.

Klik på **Udskriv** fra menuen **Filer** for at påbegynde udskrivningen.

Bemærk:

*Hvis du lukker vinduet Jobarrangør Lite før tilføjelse af alle udskriftsdata til Udskrivningsprojekt, vil det udskriftsjob, du arbejder på, annulleres. Klik på **Gem** fra menuen **Filer**, for at gemme det nuværende job. Filtypenavnet for de gemte filer er ".ecl".*

*For at åbne et Udskrivningsprojekt skal du klikke på **Jobarrangør Lite** på printerdriverens fane **Vedligeholdelse**, for at åbne vinduet Jobarrangør Lite. Herefter skal du vælge **Åbn** i menuen **Filer** for at vælge filen.*

Relaterede oplysninger

- ➔ ["Grundlæggende om udskrivning" på side 56](#)
- ➔ ["Fanen Hovedmenu" på side 72](#)

Udskrivning ved brug af funktionen Udskrivning med universalfarve

Du kan forbedre synligheden af tekster og billeder i udskrifter.

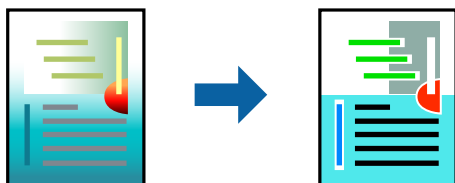

Color Universal Print er kun tilgængelig, når følgende indstillinger er valgt.

- Papirtype: Almindeligt papir
- Kvalitet: **Standard** eller bedre kvalitet
- Udskriftsfarve: **Farve**
- Programmer: Microsoft® Office 2007 eller senere
- Tekststørrelse: 96 punkter eller mindre

Udskriftsindstillinger

På printerdriverens fane **Flere indstillinger** skal du klikke på **Billedindstillinger** under indstillingen **Farvekorrektion**. Vælg en indstilling for **Color Universal Print**. Tryk på **Forbedringsindstillinger** for at foretage yderligere indstillinger.

Udskrivning

Bemærk:

- Visse tegn kan ændres af mønstre såsom "+" der vises som "±".
- Programspecifikke mønstre og understregninger kan ændre det indhold, der udskrives ved brug af disse indstillinger.
- Udskriftskvalitet kan forringes for fotos og andre billeder, når indstillingerne Color Universal Print anvendes.
- Udskrivning er langsommere ved brug af indstillingerne Color Universal Print.

Relaterede oplysninger

- ➔ ["Grundlæggende om udskrivning" på side 56](#)
- ➔ ["Fanen Flere indstillinger" på side 73](#)

Justering af udskriftsfarven

Du kan justere farverne, der anvendes i udskriftsjobbet. Disse justeringer anvendes ikke på de originale data.

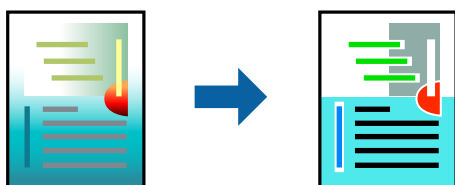

Udskriftsindstillinger

På printerdriverens fane **Flere indstillinger** skal du vælge **Tilpasset** som indstilling for **Farvekorrektion**. Klik på **Avanceret** for at åbne vinduet **Farvekorrektion**, og vælg derefter metoden til farvekorrektion.

Bemærk:

- Automatisk** er valgt som standard på fanen **Flere indstillinger**. Med denne indstilling justeres farverne automatisk, så de passer til indstillingerne for papirtype og udskriftskvalitet.
- PhotoEnhance** i vinduet **Farvekorrektion** justerer farven ved at analysere motivets placering. Hvis du har ændret motivets placering ved at formindske, forstørre, beskære eller rotere billedet, kan farven derfor ændres uventet. Hvis du vælger udskrivning uden kant, ændres motivets placering også, hvilket kan føre til ændringer af farven. Hvis billedet er uskarpt, kan farvetonen blive unaturlig. Hvis farven ændres eller ser unaturlig ud, skal du udskrive med en anden funktion end **PhotoEnhance**.

Relaterede oplysninger

- ➔ ["Grundlæggende om udskrivning" på side 56](#)
- ➔ ["Fanen Flere indstillinger" på side 73](#)

Udskrivning for at markere tynde linjer

Du kan gøre tynde linjer tykkere, hvis de er for tynde til udskrivning.

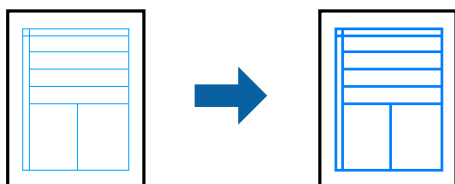

Udskriftsindstillinger

På printerdriverens fane **Flere indstillinger** skal du klikke på **Billedindstillinger** under indstillingen **Farvekorrektion**. Vælg **Fremhæv tynde linjer**.

Relaterede oplysninger

- ➔ [“Grundlæggende om udskrivning” på side 56](#)
- ➔ [“Fanen Flere indstillinger” på side 73](#)

Udskrivning af tydelige stregkoder

Du kan udskrive en stregkode tydeligt og gøre den nem at scanne. Du skal kun aktivere denne funktion, hvis stregkoden, som du har udskrevet, ikke kan scannes.

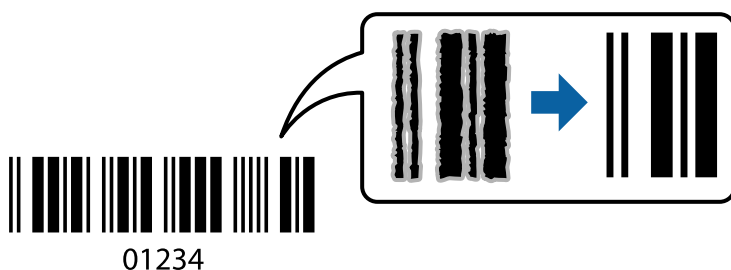

Du kan bruge denne funktion under følgende forhold.

- Papir: Almindeligt papir, kopipapir eller kuvert
- Kvalitet: **Standard**

Udskriftskvaliteten kan blive ændret ved udskrivning. Udskrivningshastigheden kan blive langsommere, og udskrivningstætheden kan blive højere.

Bemærk:

Fjernelse af sløring er måske ikke altid muligt, afhængigt af omstændighederne.

Udskriftsindstillinger

På printerdriverens fane **Vedligeholdelse** skal du klikke **Udvidede indstillinger** og derefter vælge **Stregkodelstand**.

Udskrivning

Relaterede oplysninger

- ➔ “Grundlæggende om udskrivning” på side 56
- ➔ “Fanen Vedligeholdelse” på side 74

annullering af udskrivning

Du kan annullere et udskriftsjob på computeren. Det er ikke muligt at annullere et udskriftsjob fra computeren, hvis hele jobbet er sendt til printerens. I et sådant tilfælde skal du annullere jobbet via printerens betjeningspanel.

annullering

På din computer skal du højreklikke på din printer i **Enheder og printere**, **Printer**, eller i **Printer og fax**. Klik på **Se hvad der udskrives**, højreklik på det job, du ønsker at annullere, og vælg **Annullér**.

Menuindstillinger for printerdriveren

Åbn udskrivningsvinduet i et program, vælg printerens og tilgå derefter printerdrivervinduet.

Bemærk:

Menuerne varierer afhængigt af den indstilling, du har valgt.

Fanen Hovedmenu

Faste udsk. indstillinger	Tilføj/fjern faste indstillinger	Du kan tilføje eller fjerne dine egne forudindstillinger for hyppigt anvendte indstillinger. Vælg den forudindstilling, du ønsker at bruge, fra listen.
Vis indstillinger	Viser en liste over elementer, der aktuelt er indstillet på Hovedmenu og Flere indstillinger fanerne.	
Nulstil standarder	Nulstil alle indstillinger til deres oprindelige fabriksværdier. Indstillingerne på Flere indstillinger fanen bliver også nulstillet til deres standardindstillinger.	
Blækniveauer	Viser det omtrentlige blækniveau.	
Papirkilde	Vælg den papirkilde som papiret indføres fra. Vælg Automatisk valg for automatisk at vælge den papirkilde, der er valgt i udskriftsindstillingerne på printerens kontrolpanel. Hvis printerens kun har én papirkilde, vises dette punkt ikke.	
Papirstørrelse	Vælg den papirstørrelse, som du vil udskrive på. Hvis du vælger Brugerdefineret , skal du angive papirets bredde og højde.	
Uden kant	Forstørret udskriftsdataene en lille smule mere end papirstørrelsen, så der ikke udskrives margener omkring papirets kanter. Klik på Indstillinger for at vælge graden af forstørrelse.	
Retning	Vælg den ønskede udskriftsretning.	
Papirtype	Vælg den papirtype, du udskriver på.	
Kvalitet	Vælg den udskriftskvalitet, som du vil bruge til udskrivning. Tilgængelige indstillinger afhænger af den papirtype du vælger. Tryk på Flere indstillinger for at foretage yderligere indstillinger.	

Udskrivning

Farve	Vælg farven til dit udskriftsjob.	
2-sidet udskrivning	Gør det muligt at udføre 2-sidet udskrivning.	
	Indstillinger	Du kan angive indbindingskant og indbindingsmargener.
Flere sider	Giver dig mulighed for at udskrive flere sider på ét ark eller foretage plakatudskrift. Klik på Siderækkefølge for at angive den rækkefølge siderne udskrives i.	
Kopier	Angiv det antal kopier, du vil udskrive.	
	Sorter	Udskriver flersidede dokumenter samlet i rækkefølge og sorteret i sæt.
	Omvendt rækkefølge	Giver dig mulighed for at udskrive fra den sidste side, så siderne stables i den rigtige rækkefølge efter udskrivning.
Lydsvag tilst.	Reducerer støj fra printeren. Når denne indstilling aktiveres, kan udskrivningshastigheden dog blive reduceret.	
Vis udskrift	Forhåndsviser dit dokument før udskrift.	
Jobarrangør Lite	Vælg for at udskrive med funktionen Jobarrangør Lite.	

Fanen Flere indstillinger

Faste udsk. indstillinger	Tilføj/fjern faste indstillinger	Du kan tilføje eller fjerne dine egne forudindstillinger til dine ofte anvendte udskriftsindstillinger. Vælg den forudindstilling, du vil bruge, fra listen.
Vis indstillinger	Viser en liste over elementer, der aktuelt er indstillet fanerne Hovedmenu og Flere indstillinger .	
Nulstil standarder	Nulstil alle indstillinger til deres fabriksindstillinger. Indstillingerne i fanen Hovedmenu nulstilles også til deres standardindstillinger.	
Papirstørrelse	Vælg størrelsen af dit dokument.	
Outputpapir	Vælg den papirstørrelse, du vil udskrive med. Hvis Outputpapir afviger fra Papirstørrelse , vælges Formindsk/forstør dokument automatisk. Du behøver ikke at vælge det, når du udskriver uden at reducere eller forstørre størrelsen af et dokument.	
Formindsk/forstør dokument	Giver dig mulighed for at reducere eller forstørre størrelsen af et dokument.	
	Tilpas til side	Reducer eller forstør dokumentet automatisk for at tilpasse til den valgte papirstørrelse Outputpapir .
	Zoom til	Udskriver med en bestemt procentdel.
	Centrer	Udskriver billeder midt på papiret.
Farvekorrektion	Automatisk	Justerer farver på billeder automatisk.
	Tilpasset	Giver dig mulighed for at udføre manuel farvekorrektion. Klik på Avanceret for yderligere indstillinger.
	Billedindstillinger	Aktiverer udskriftskvalitetsindstillinger som f.eks. Color Universal Print eller Reparer røde øjne. Du kan også gøre tynde linjer tykkere for at gøre dem synlige på udskrifterne.
Vandmærkefunktioner	Giver dig mulighed for at lave indstillinger for anti-kopimønster eller vandmærker.	

Udskrivning

Yderligere indstillinger	Roteret 180°	Siderne roteres 180 grader inden udskrivningen. Denne funktion er nyttig, når du udskriver på papir som f.eks. konvolutter, der er lagt i fast retning i printeren.
	Høj hastighed	Der udskrives, når skrivehovedet bevæges i begge retninger. Udskrivningshastigheden er højere, men kvaliteten kan forringes.
	Spejlbillede	Inverterer et billede for at udskrive, som det ville fremstå i et spejl.

Fanen Vedligeholdelse

Dysecheck	Udskriver et dysekontrolmønster for at kontrollere, om skrivehovedets dyser er tilstoppede.
Skrivehovedrensning	Rengør de tilstoppede dyser på skrivehovedet. Da denne funktion bruger en del blæk, skal du kun rengøre skrivehovedet, hvis dyserne er tilstoppede.
Grundig rengøring	Erstatter alt blæk i blækrørene for at forbedre udskriftskvaliteten.
Jobarrangør Lite	Åbner vinduet Jobarrangør Lite. Her kan du åbne og redigere tidligere gemte data.
EPSON Status Monitor 3	Åbner vinduet EPSON Status Monitor 3. Her kan du kontrollere printerens status eller forbrugsvare.
Overvågningsindstillinger	Giver dig mulighed for at foretage indstillinger for elementer i vinduet EPSON Status Monitor 3.
Udvidede indstillinger	Giver dig mulighed for at foretage en række forskellige indstillinger. Højreklik på hvert element for at se Hjælp for flere detaljer.
Udskriftskø	Viser de job, der venter på at blive udskrevet. Du kan kontrollere, sætte på pause eller genoptage udskriftsjob.
Oplysninger om printer og indstillinger	Viser antallet af papirark, der føres ind i printeren.
Sprog	Ændrer det sprog, der bruges i printerdrivervinduet. Luk printerdriveren og åbn derefter den igen for at anvende indstillingerne.
Softwareopdatering	Starter EPSON Software Updater for at søge efter den nyeste version af programmer på internettet.
Teknisk support	Giver dig adgang til Epsons tekniske supportwebsted.

Udskrivning fra printerdriveren på Mac OS

Grundlæggende om udskrivning

Bemærk:

Handlinger varierer afhængigt af programmet. Der er flere oplysninger i hjælpen til programmet.

1. Åbn den fil, du vil udskrive.
Læg papir i printeren, hvis der ikke allerede er det.

Udskrivning

- Vælg **Udskriv** i menuen **Filer** eller en anden kommando for at vise udskriftsdialogboksen.
Klik om nødvendigt på **Vis detaljer** eller ▼ for at udvide udskrivningsvinduet.
- Vælg din printer.
- Vælg **Udskriftsindstillinger** i pop op-menuen.

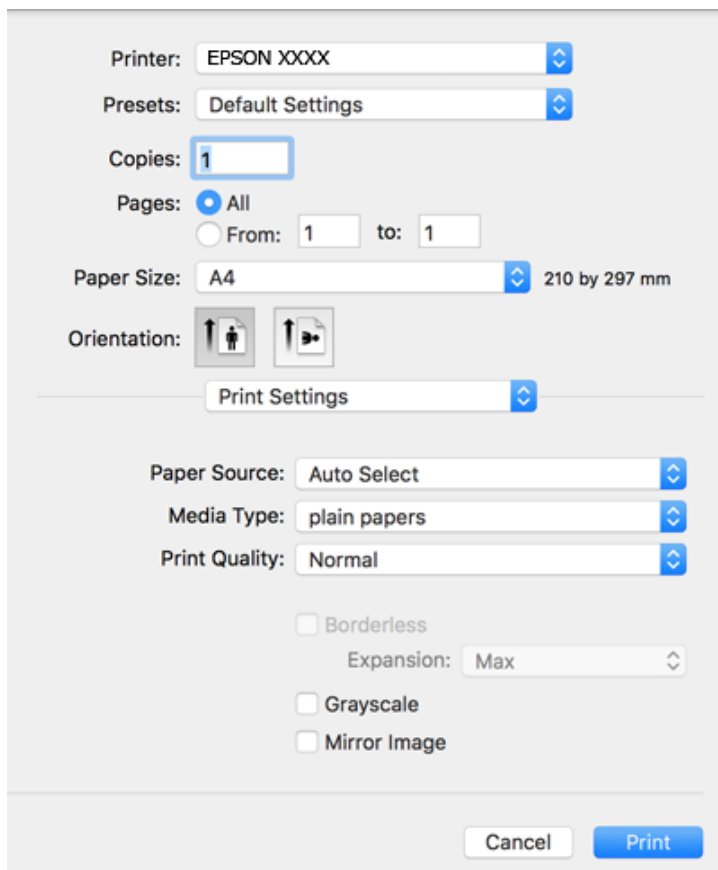

Bemærk:

Epson-printerdriveren er ikke blevet installeret korrekt, hvis der på OS X Mountain Lion eller senere ikke vises menuen **Udskriftsindstillinger**.

Vælg **Systemindstillinger** i menuen  > **Printere & Scannere** (eller **Udskriv & Scan**, **Udskriv & Fax**), fjern printeren, og tilføj derefter printerens igen. Hvis du vil tilføje en printer, skal du se følgende.

<http://epson.sn>

- Skift de nødvendige indstillinger.
Se printerdriverens menuindstillinger for flere oplysninger.
- Klik på **Udskriv**.

Relaterede oplysninger

- ➔ “Anvendeligt papir og kapaciteter” på side 42
- ➔ “Ilægning af papir i Bageste papirindføring” på side 45
- ➔ “Menuindstillinger for Udskriftsindstillinger” på side 79

Udskrivning af flere sider på ét ark

Du kan udskrive to eller fire sider af data på et enkelt ark papir.

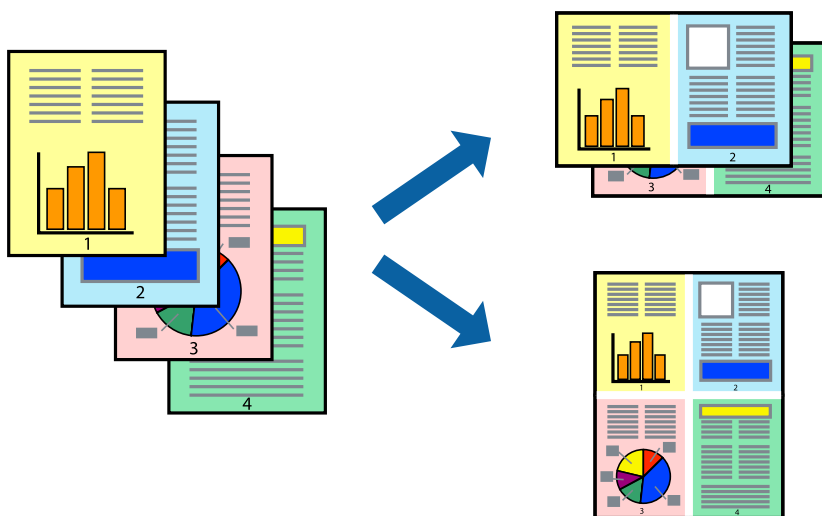

Udskriftsindstillinger

Vælg **Layout** i pop op-menuen. Angiv antallet af sider under **Sider pr. ark**, **Retning** (siderækkefølgen) og **Kant**.

Relaterede oplysninger

- ➔ [“Grundlæggende om udskrivning”](#) på side 74
- ➔ [“Menuindstillinger for layout”](#) på side 78

Udskrivning og stabling i sideordre (Udskrivning i omvendt rækkefølge)

Du kan udskrive fra den sidste side, så dokumenterne stables i siderækkefølge.

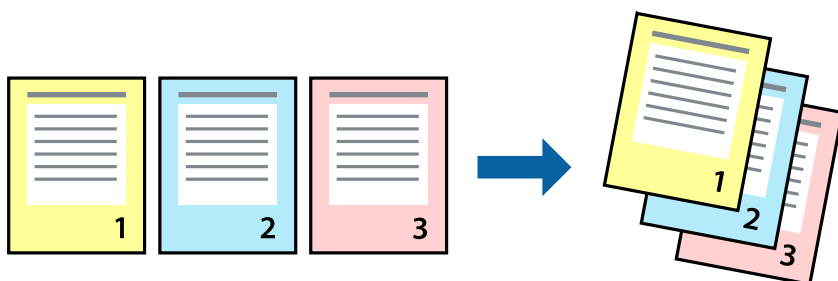

Udskriftsindstillinger

Vælg **Papirhåndtering** i pop op-menuen. Vælg **Omvendt** som indstilling for **Siderækkefølge**.

Relaterede oplysninger

- ➔ “Grundlæggende om udskrivning” på side 74
- ➔ “Menuindstillinger for papirhåndtering” på side 79

Udskrivning af et formindsket eller forstørret dokument

Du kan mindske eller øge størrelsen på et dokument med et bestemt procenttal, eller for at tilpasse til den papirstørrelse, du lagde i printeren.

**Udskriftsindstillinger**

Når du udskriver for at passe til papirstørrelsen, skal du vælge **Papirhåndtering** fra pop op-menuen og derefter vælg **Skaler til papirstørrelse**. Vælg den papirstørrelse, du lagde i printeren i **Modtagerpapirstørrelse**. Når du formindsker størrelsen af dokumentet, skal du vælge **Skaler kun ned**.

Når du udskriver med en bestemt procentdel, skal du gøre et af følgende.

- Vælg **Udskriv** fra menuer **Filer** i programmet. Vælg **Printer**, indtast en procentdel i **Skaler**, og klik derefter på **Udskriv**.
- Vælg **Sideopsætning** fra menuen **Filer** i programmet. Vælg printeren i **Format til**, indtast en procentdel i **Skaler**, og klik derefter på **OK**.

Bemærk:

Vælg den papirstørrelse, du har indstillet i programmet, som indstilling for **Papirstørrelse**.

Relaterede oplysninger

- ➔ “Grundlæggende om udskrivning” på side 74
- ➔ “Menuindstillinger for papirhåndtering” på side 79

Justering af udskriftsfarven

Du kan justere farverne, der anvendes i udskriftsjobbet. Disse justeringer anvendes ikke på de originale data.

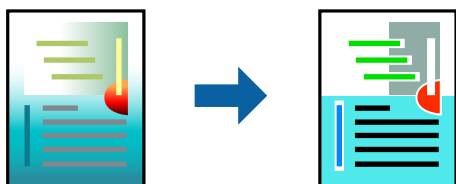

Udskriftsindstillinger

Vælg **Farvetilpasning** fra popup-menuen, og vælg derefter **EPSON Farveindstillinger**. Vælg **Farveindstillinger** fra popup-menuen, og vælg derefter en af de tilgængelige indstillinger. Klik på pilen ved siden af **Avancerede indstillinger**, og foretag mere detaljerede indstillinger.

Relaterede oplysninger

- ➔ [“Grundlæggende om udskrivning” på side 74](#)
- ➔ [“Menuindstillinger til farvetilpasning” på side 79](#)
- ➔ [“Menuindstillinger for Farveindstillinger” på side 80](#)

Annullering af udskrivning

Du kan annullere et udskriftsjob på computeren. Det er ikke muligt at annullere et udskriftsjob fra computeren, hvis hele jobbet er sendt til printerens. I et sådant tilfælde skal du annullere jobbet via printerens betjeningspanel.

Annullering

Klik på printerikonet i **Dock**. Vælg det job du vil annullere, og gør så en af følgende.

- OS X Mountain Lion eller senere

Klik på  ud for statusindikatoren.

- Mac OS X v10.6.8 til v10.7.x

Klik på **Slet**.

Menuindstillinger for printerdriveren

Åbn udskrivningsvinduet i et program, vælg printerens og tilgå derefter printerdrivervinduet.

Bemærk:

Menuerne varierer afhængigt af den indstilling, du har valgt.

Menuindstillinger for layout

Sider pr. ark	Vælg antallet af sider, der skal udskrives på et ark.
---------------	---

Udskrivning

Layoutretning	Angiv den rækkefølge, hvorpå siderne skal udskrives.
Kant	Udskriver en kant omkring siderne.
Omvendt sideretning	Siderne roteres 180 grader inden udskrivningen. Vælg dette element, når du udskriver på papir som f.eks. konvolutter, der er lagt i fast retning i printerens.
Vend horisontalt	Inverterer et billede for at udskrive, som det ville fremstå i et spejl.

Menuindstillinger til farvetilpasning

ColorSync	Vælg metoden til farvejustering. Disse indstillinger justerer farver mellem printerens og computerskærmen, for at minimere farveforskellen.
EPSON Farveindstillinger	

Menuindstillinger for papirhåndtering

Saml sider	Udskriver flersidede dokumenter samlet i rækkefølge og sorteret i sæt.	
Sider til udskrivning	Vælg for kun at udskrive ulige sider eller lige sider.	
Siderækkefølge	Vælg for at udskrive fra toppen eller den sidste side.	
Skalér til papirstørrelse	Udskriver med tilpasning til den papirstørrelse du har ilagt.	
	Modtagerpapistr.	Vælg den papirstørrelse, du vil udskrive på.
	Skalér kun ned	Vælg dette, når du reducerer dokumentets størrelse.

Menuindstillinger for forsider

Udskriv forsider	Vælg, om der skal udskrives en forside. Når du vil tilføje en bagside, skal du vælge Efter dokument .
Forsidetype	Vælg forsides indhold.

Menuindstillinger for Udskriftsindstillinger

Papirkilde	Vælg den papirkilde, som papiret tilføres fra. Hvis printerens kun har én papirkilde, vises dette punkt ikke. Når du vælger Automatisk valg , vælges automatisk den papirkilde, der svarer til papirindstillingen på printerens.	
Medietype	Vælg den papirtype, som du udskriver med.	
Udskriftskval.	Vælg den udskriftskvalitet, du vil bruge til udskrivning. Indstillingerne varierer alt efter papirtype.	
Uden kant	Dette afkrydsningsfelt er valgt, når du vælger en papirstørrelse uden kant.	
	Udvidelse	Udskriftsdataene ved udskrivning uden kant forstørres en lille smule mere end papirstørrelsen, så der ikke udskrives margener omkring papirets kanter. Vælg forstørrelsesgraden.

Udskrivning

Gråtoneskala	Vælg, når du vil udskrive i sort eller gråtoner.
Spejlbillede	Inverterer et billede for at udskrive, som det ville fremstå i et spejl.

Menuindstillinger for Farveindstillinger

Manuelle indst.	Justerer automatisk farven. Du kan vælge detaljerede indstillinger i Avancerede indstillinger .
PhotoEnhance	Giver skarpere billeder og mere levende farver ved automatisk at justere de oprindelige billeddatas kontrast, mætning og lysstyrke.
Ingen farvejustering	Udskriv uden at forbedre eller justere farven på nogen måde.

Driftsmæssige indstillinger for Mac OS-printerdriveren

Sådan tilgås vinduet Driftsindstillinger på printerdriveren til Mac OS

Vælg **Systemindstillinger** i menuen  > **Printere & Scannere** (eller **Udskriv & Scan**, **Udskriv & Fax**), og vælg så printeren. Klik på **Indstillinger & Forsyninger** > **Indstillinger** (eller **Driver**).

Driftsmæssige indstillinger af Mac OS-printerdriveren

- Spring over tom side: Undlader at udskrive tomme sider.
- Lydsvag tilst.: Udskriver stille. Udskrivningshastigheden kan dog være langsommere.
- Højhastighedsudskrivning: Der udskrives, når skrivnehovedet bevæges i begge retninger. Udskrivningshastigheden er højere, men kvaliteten kan forringes.
- Fjern hvide kanter: Unødvendige margener fjernes under udskrivning uden kant.
- Advarselsmeddelelser: Det tillades, at der vises advarsler fra printerdriveren.
- Opret tovejskommunikation: Normalt skal dette indstilles til **Til**. Vælg **Fra**, når det er umuligt at hente printeroplysningerne, fordi printeren deles med Windows-computere på et netværk eller af andre årsager.

Udskrivning fra smartenheder

Brug af Epson iPrint

Epson iPrint er et program, hvormed du kan udskrive fotos, dokumenter og websider fra en smartenhed, som f.eks. en smartphone eller tablet. Du kan bruge lokal udskrivning, udskrivning fra en smart-enhed, der er sluttet til samme trådløse netværk som printeren, eller fjernudskrivning, udskrivning fra et fjernsted via internettet. Registrer printeren i Epson Connect-tjenesten for at bruge fjernudskrivning.

Hvis du starter Epson iPrint, når printeren ikke er tilsluttet til netværket, vises en meddelelse, der giver dig besked om at oprette forbindelse til printeren. Følg instruktionerne for at fuldføre forbindelsen. Se webadressen nedenfor for oplysninger om driftsbetingelserne.

<http://epson.sn>



Relaterede oplysninger

➔ “Udskrivning ved hjælp af en netværkstjeneste” på side 121

Installere Epson iPrint

Du kan installere Epson iPrint på din smartenhed fra følgende URL eller QR-kode.

<http://ipr.to/c>



Udskrivning vha. Epson iPrint

Start Epson iPrint på smartenheden, og vælg på startskærmen det element, du gerne vil bruge.

Følgende skærbilleder er udsat for ændringer uden varsel. Indholdet kan variere afhængigt af produktet.

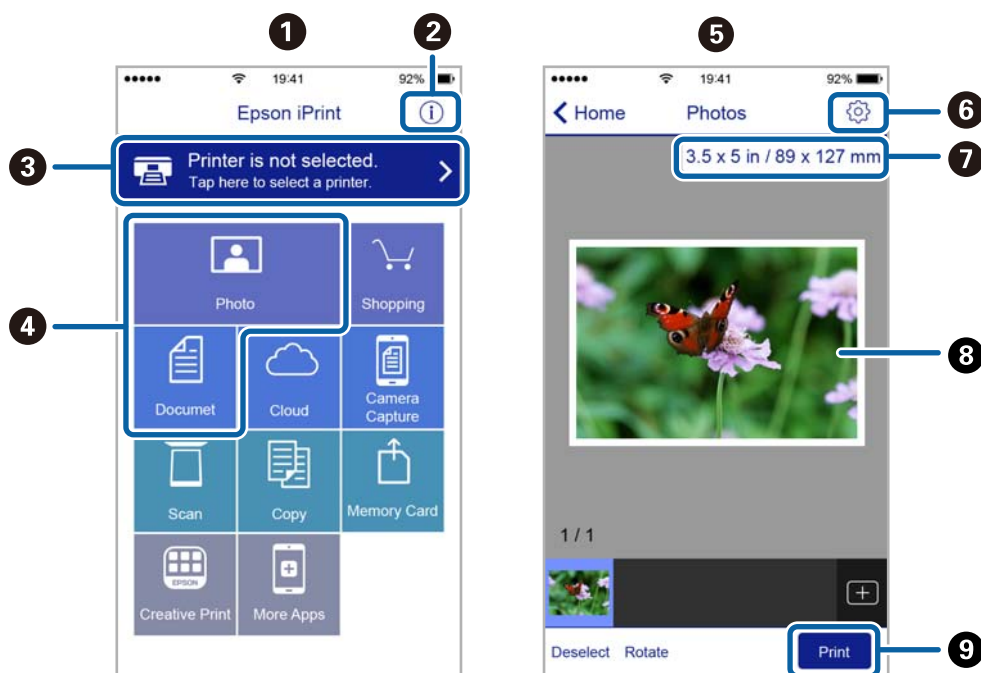

1

Det startskærbillede, der vises, når programmet starter.

Udskrivning

2	Viser oplysninger om, hvordan printeren skal konfigureres, og FAQ.
3	Viser det skærbillede, hvor du kan vælge printeren og foretage printerindstillinger. Når du har valgt printeren, skal du ikke vælge den igen næste gang.
4	Vælg det, du gerne vil udskrive, som f.eks. fotos og dokumenter.
5	Skærmen til udskrivning af fotos vises, når fotomenuen er valgt.
6	Viser det skærbillede, hvor der foretages udskriftsindstillinger, som f.eks. papirstørrelse og papirtype.
7	Viser papirstørrelsen. Når denne vises som en knap, skal du trykke på den for at få vist de papirindstillinger, der aktuelt er angivet på printeren.
8	Viser fotos og dokumenter, som du har valgt.
9	Startere udskrivningen.

Bemærk:

Hvis du vil udskrive fra dokumentmenuen på en iPhone, iPad eller iPod touch med iOS, skal du åbne Epson iPrint når du har overført dokumentet, som du vil udskrive via fildelingsfunktionen i iTunes.

Brug af Epson Print Enabler

Du kan udskrive trådløst dine dokumenter, e-mails, fotos og websider direkte fra din Android-telefon eller tablet (Android v4.4 eller senere). Med få tryk vil din Android-enhed opdage en Epson-printer, som er forbundet til det samme trådløse netværk.

Bemærk:

Brugen kan variere afhængigt af enheden.

1. Læg papir i printeren.
2. Konfigurer printeren til trådløs udskrivning.
3. På din Android-enhed skal du installere pluginet Epson Print Enabler fra Google Play.
4. Forbind din Android-enhed til det samme trådløse netværk, som printeren bruger.
5. Gå til **Indstillinger** på din Android-enhed, vælg **Tilsluttede enheder** > **Udskrivning**, og aktiver derefter Epson Print Enabler.
6. Fra en Android-applikation som f.eks. Chrome skal du trykke på menuikonet og udskrive det ønskede på skærmen.

Bemærk:

Hvis du ikke kan se din printer, skal du trykke på **Alle printere** og vælge din printer.

Relaterede oplysninger

- ➔ [“Ilægning af papir i Bageste papirindføring” på side 45](#)
- ➔ [“Forbindelse til en smart-enhed” på side 19](#)

Brug af AirPrint

AirPrint giver dig mulighed for øjeblikkelig, trådløs udskrivning fra iPhone, iPad, og iPod touch med den seneste version af iOS og Mac med den seneste version af OS X eller macOS.

**Bemærk:**

Du kan ikke bruge AirPrint, hvis du har deaktiveret papirkonfigurationsmeddelelser på produktets betjeningspanel. Se linket herunder vedrørende aktivering af meddelelserne, hvis det er nødvendigt.

1. Læg papir i produktet.
2. Konfigurer produktet til trådløs udskrivning. Se linket herunder.
<http://epson.sn>
3. Forbind din Apple-enhed til det samme trådløse netværk, som produktet bruger.
4. Udskriv fra din enhed til produktet.

Bemærk:

Se siden AirPrint på Apples websted for at få flere oplysninger.

annullering af igangværende job

Tryk på knappen  på printerens kontrolpanel for at annullere det igangværende udskriftsjob.

Kopiering

Kopiering

1. Læg papir i printeren.
2. Placer originalerne.
3. Vælg **Kopi** på startskærmen.

Brug knapperne ▲ ▼ ◀ ▶ til at vælge et element, og tryk derefter på knappen OK.

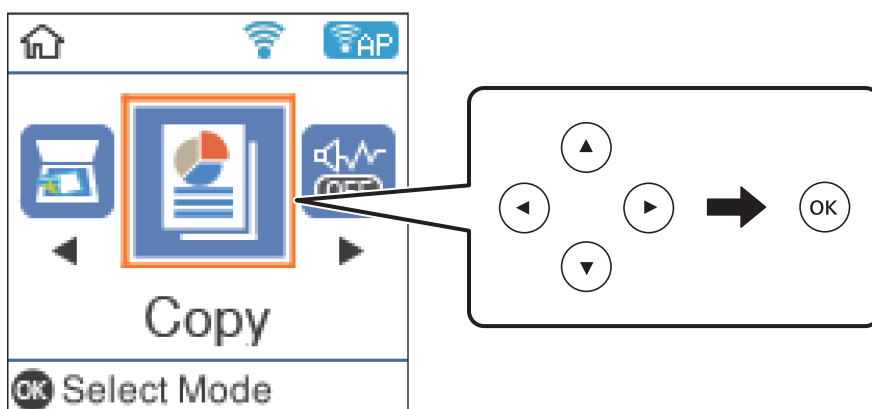

4. Indstil antallet af kopier.
5. Vælg farvekopi eller sort-hvid kopi.
6. Tryk på knappen OK for at få vist og kontrollere udskriftsindstillingerne. For at ændre indstillingerne skal du trykke på knappen ▼, vælge indstillingens element og ændre indstillingerne. Tryk på knappen OK, når du er færdig.

Bemærk:

Hvis du vil kopiere ved at reducere eller forstørre størrelsen på et dokument med en bestemt procentdel, skal du vælge et andet alternativ end **Tilpas automatisk** som indstillingen **Formindsk/forstør**. Angiv en procentsats i **Brg.def. størrelse**.

7. Tryk på ◊-knappen.

Relaterede oplysninger

- ➔ [“Placering af originaler” på side 48](#)
- ➔ [“Menuindstillinger for kopiering” på side 85](#)

Kopierer flere originaler på et enkelt ark

1. Vælg **Kopi** på startskærmen.

Brug knapperne ▲ ▼ ◀ ▶ til at vælge et element, og tryk derefter på knappen OK.

Kopiering

2. Tryk på OK-knappen for at få vist udskriftsindstillingerne, og tryk derefter på ▼-knappen.
3. Vælg **2-op** som **Flere sider**-indstilling, og tryk derefter på OK-knappen.
4. Vælg rækkefølgen af layoutet for indstillingen **Layout-rækkef.**, og tryk derefter på OK-knappen.
5. Vælg retningen af originalen for indstillingen **Dokumentets retning**, og tryk på OK-knappen.
6. Tjek andre indstillinger for udskriftsindstillinger, skift dem om nødvendigt, og tryk derefter på OK-knappen.
7. Tryk på ⬠-knappen.

Menuindstillinger for kopiering

Bemærk:

De viste menuer varierer afhængigt af det layout, du har valgt.

Antallet af kopier:

Angiv antallet af kopier.

S/H:

Kopierer originalen i sort-hvid (monokrom).

Farve:

Kopierer originalen i farve.

Tæthed:

Forøg tætheden, hvis kopierne er for lyse. Reducer tætheden, hvis blækket tværes ud.

Papirstørrelse:

Vælg den papirstørrelse, du har lagt i.

Papirtype:

Vælg den papirtype, du har lagt i.

Formindsk/forstør:

Forstørrelser eller formindsker originalerne.

Faktisk størrelse

Kopierer ved 100 % forstørrelse.

Kopiering

Tilpas automatisk

Registrerer scanningsområdet og forstørrer eller formindsker automatisk originalen, så den passer til den valgte papirstørrelse. Hvis der er hvide margener omkring originalen, registreres de hvide margener fra hjørnemærkerne på scannerglaspladen som scanningsområdet, men margenerne på den modsatte side kan blive beskåret.

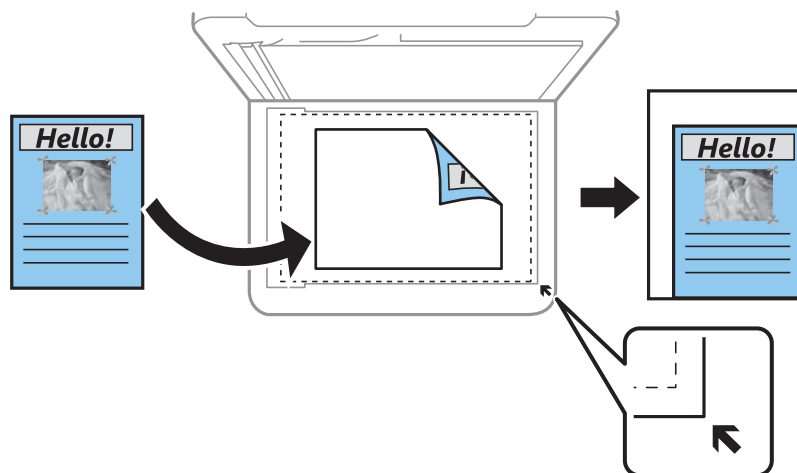

Brugerdefineret

Vælg for at angive forholdet for forstørrelse eller formindskelse af originalen.

Brg.def. størrelse:

Angiver det forhold, der bruges til at forstørre eller formindske originalen inden for et område mellem 25 og 400 %.

Oprindelig størrelse:

Vælg størrelsen af din original. Ved kopiering af originaler som er ikke-standard, skal du vælge det format, som ligger tættest på din original.

Flere sider:

Enkelt side

Kopierer en enkeltsidet original til et enkelt ark.

2-op

Kopierer to enkeltsidede originaler til et enkelt ark i 2-op-layout. Vælg layoutrækkefølge og originalens retning.

Kvalitet:

Vælg udskriftskvaliteten. **Kladde** giver hurtigere udskrivning, men udskrifterne kan være utydelige. **Bedste** giver udskrifter med højere kvalitet, men udskrivningshastigheden kan være langsommere.

ID-kort kopi:

Scanner begge sider af et id-kort og kopierer på den ene side af et ark A4-papir.

Kopi uden kant:

Kopierer uden margener langs kanterne. Billedet forstørres en lille smule for at fjerne margener fra papirets kanter. Vælg, hvor meget du vil forstørre i indstillingen **Udvidelse**.

Scanning

Scanning vha. betjeningspanelet

Du kan sende scannede billeder fra printerens kontrolpanel til følgende destinationer.

Til computer (JPEG)/Til computer (PDF)/Til computer (e-mail)/Til computer (Tilpas)

Du kan gemme det scannede billede på en computer, der er sluttet til printeren. Før du scanner, skal du installere Epson Scan 2 og Epson Event Manager på din computer.

Til WSD

Du kan gemme det scannede billede på en computer, der er sluttet til printeren med WSD-funktionen. Hvis du bruger Windows 7/Windows Vista, skal du lave WSD-indstillinger på din computer før scanning.

Relaterede oplysninger

- ➔ [“Scanning til en computer” på side 87](#)
- ➔ [“Scanning med WSD” på side 91](#)

Scanning til en computer

Bemærk:

Før du scanner, skal du installere Epson Scan 2 og Epson Event Manager på din computer.

1. Placer originalerne.
2. Vælg **Scan** på startskærmen.

Brug knapperne ▲ ▼ ◀ ▶ til at vælge et element, og tryk derefter på knappen OK.

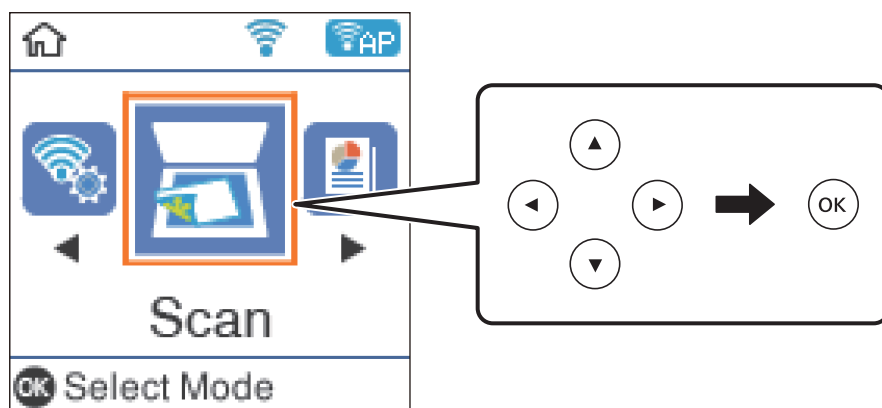

3. Vælg, hvordan du vil gemme det scannede billede på en computer fra følgende menuer, og tryk derefter på OK-knappen.
 - Til computer (JPEG):** Gemmer det scannede billede i JPEG-format.
 - Til computer (PDF):** Gemmer det scannede billede i PDF-format.

Scanning

- Til computer (e-mail):** Starter e-mail-klienten på computeren og vedhæfter det derefter automatisk til en e-mail.
- Til computer (Tilpas):** Gemmer det scannede billede ved hjælp af indstillingerne i Epson Event Manager. Du kan ændre scanningsindstillinger, som f.eks. scanningsstørrelsen, mappen, hvortil der skal gemmes, eller det format, der skal gemmes i.

4. Vælg den computer, hvor du gerne vil gemme de scannede billeder.

Bemærk:

- Ved hjælp af Epson Event Manager kan du ændre scanningsindstillinger, som f.eks. scanningsstørrelsen, mappen, hvortil der skal gemmes, eller det format, der skal gemmes i.
- Når printeren er sluttet til et netværk, kan du vælge den computer, hvor du vil gemme det scannede billede. Du kan få vist op til 20 computere på printerens kontrolpanel. Hvis du indstiller **Navn for scanning af netværk (alfanumerisk)** på Epson Event Manager, vises det på betjeningspanelet.

5. Tryk på -knappen.

Relaterede oplysninger

➔ [“Placering af originaler” på side 48](#)

Brugerdefinerede indstillinger i Epson Event Manager

Du kan angive scanningsindstillinger for **Til computer (Tilpas)** i Epson Event Manager.

Se hjælpen til Epson Event Manager for at få flere oplysninger.

1. Start Epson Event Manager.
2. Sørg for, at scanneren er valgt som **Scanner** i fanen **Indstillinger for knapper** på hovedskærmen.

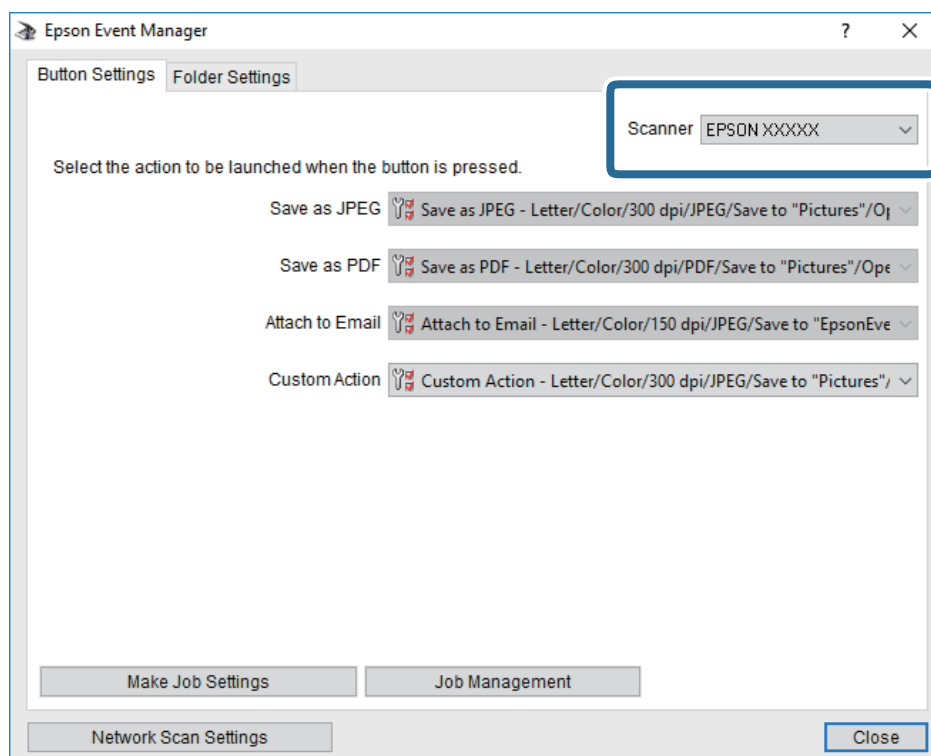

Scanning

3. Klik på **Udfør jobindstillinger**.

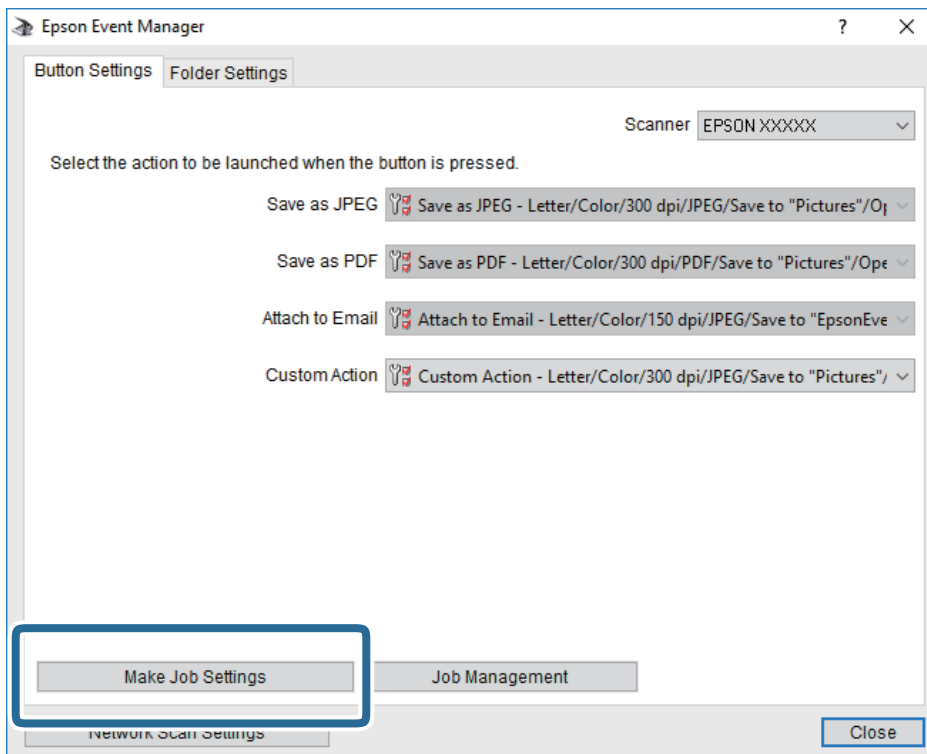

Scanning

4. Foretag scanningsindstillingerne på skærmen **Jobindstillinger**.

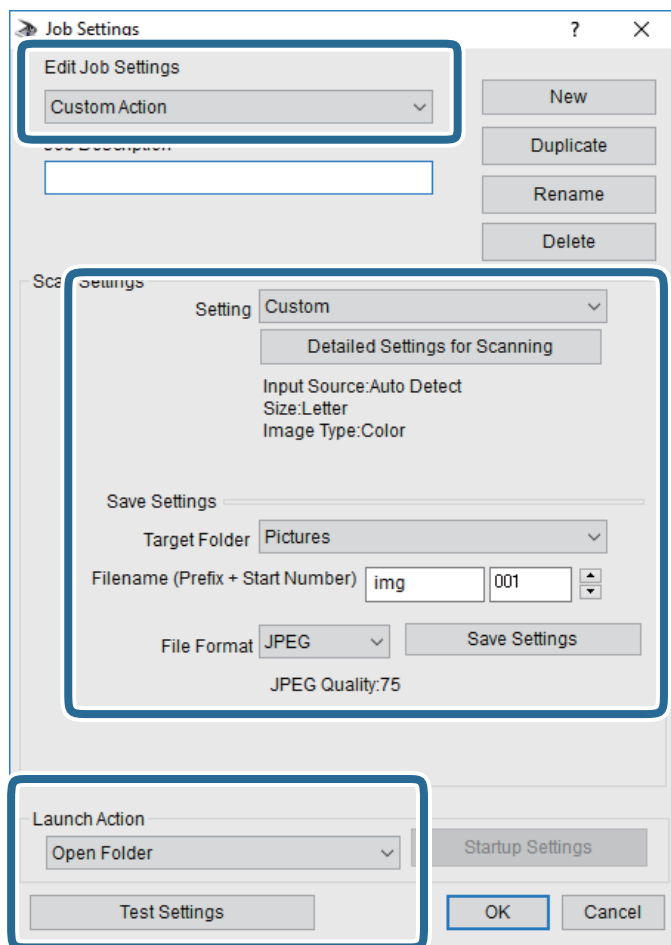

- Rediger jobindstillinger: Vælg **Brugerdefineret**.
- Indstilling: Scan ved hjælp af de bedst egnede indstillinger for den valgte originaltype. Klik på **Detaljerede indstillinger for scanning** at indstille elementer som f.eks. opløsning eller farve for at gemme det scannede billede.
- Destinationsmappe: Vælg lagringsmappen til det scannede billede på listen.
- Filnavn (præfiks + startnummer): Skift indstillinger for det filnavn, du vil gemme.
- Filformat: Vælger lagringsformat.
- Udfør handling: Vælger handlingen, når du scanner.
- Testindstillinger: Starter testscanning ved hjælp af de aktuelle indstillinger.

5. Klik på **OK** for at gå tilbage til hovedskærmen.

Scanning

6. Sørg for, at **Brugerdefineret** er valgt på listen **Brugerdefineret**.

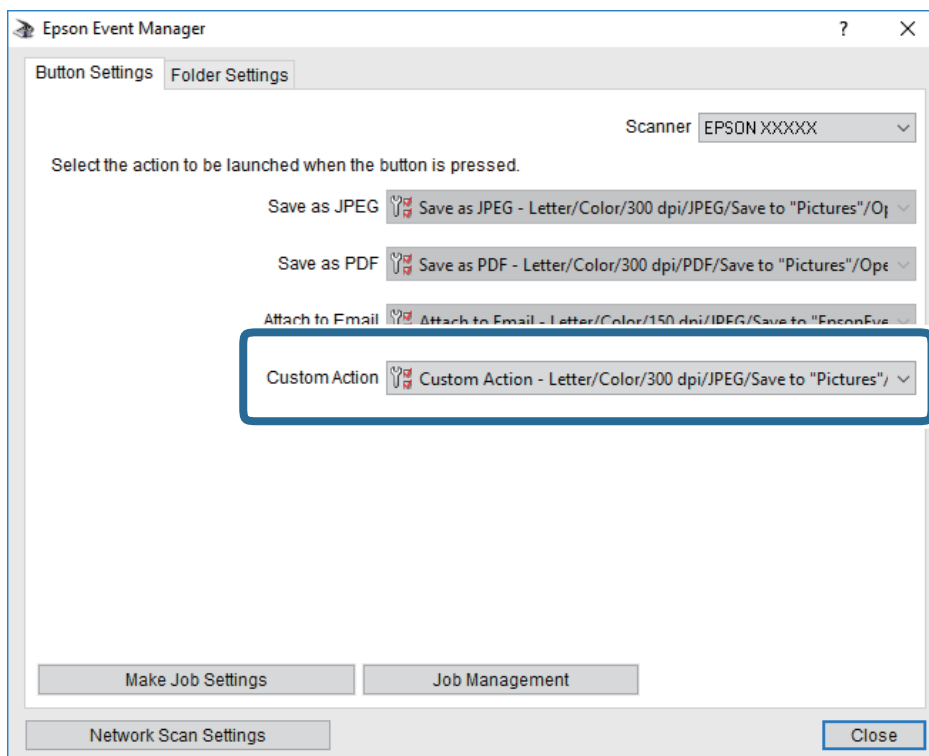

7. Klik på **Luk** for at lukke Epson Event Manager.

Scanning med WSD

Bemærk:

- Denne funktion kan kun bruges på computere med Windows 10/Windows 8.1/Windows 8/Windows 7/Windows Vista.
- Hvis du bruger Windows 7/Windows Vista, skal du konfigurere computeren på forhånd med denne funktion.

1. Placer originalerne.
2. Vælg **Scan** på startskærmen.

Brug knapperne ▲ ▼ ◀ ▶ til at vælge et element, og tryk derefter på knappen OK.

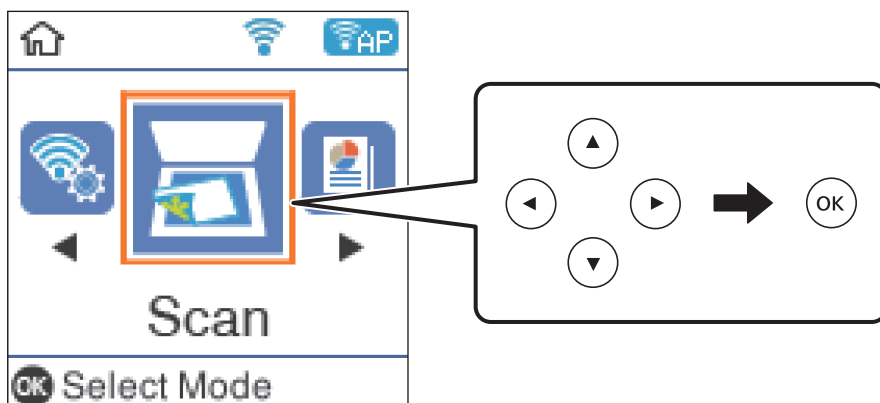

Scanning

3. Vælg **Til WSD**.
4. Vælg en computer.
5. Tryk på -knappen.

Konfiguration af en WSD-port

Dette afsnit forklarer, hvordan du konfigurerer en WSD-port i Windows 7/Windows Vista.

Bemærk:

I Windows 10/Windows 8.1/Windows 8 konfigureres WSD-porten automatisk.

Følgende er nødvendigt for at konfigurere en WSD-port.

- Printerens og computeren er forbundet til netværket.
- Printerdriveren er installeret på computeren.

1. Tænd printeren.
2. Klik på start, og klik derefter på **Netværk** på computeren.
3. Højreklik på printerens ikon, og klik derefter på **Installer**.
Klik på **Fortsæt**, når skærmen **Brugerkontroll** vises.
Klik på **Fjern**, og start forfra, hvis skærmen **Fjern** vises.

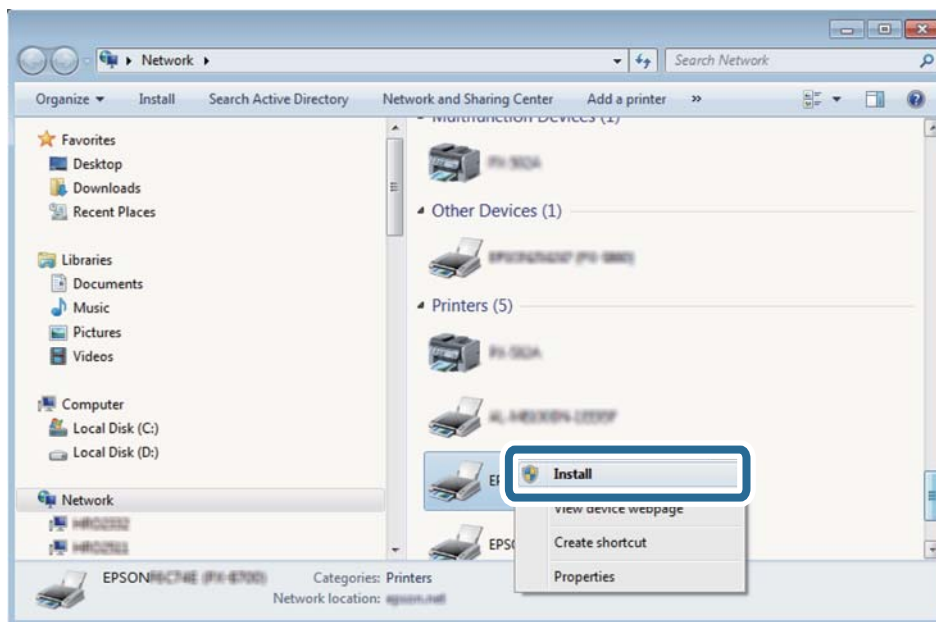

Bemærk:

Det printernavn, du indstiller på netværket, og modelnavnet (EPSON XXXXXX (XX-XXXX)) vises på netværksskærmen. Du kan kontrollere printernavnet, der er indstillet på netværket, fra printerens kontrolpanel eller ved at udskrive et netværksstatusark.

4. Klik på **Enheden er klar til brug**.

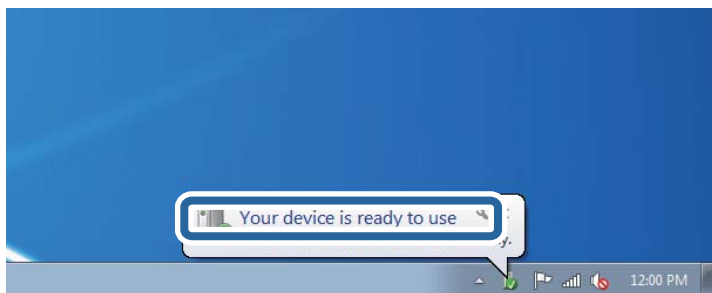

5. Læs meddelelsen, og klik derefter på **Luk**.

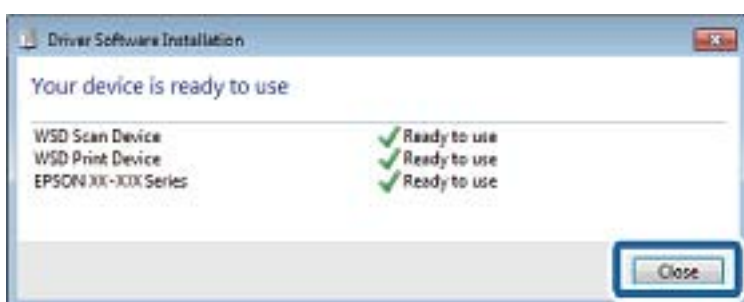

6. Åbn skærmen **Enheder og printere**.

- Windows 7

Klik på start > **Kontrolpanel** > **Hardware og lyd** (eller **Hardware**) > **Enheder og printere**.

- Windows Vista

Klik på start > **Kontrolpanel** > **Hardware og lyd** > **Printere**.

7. Kontroller, at et ikon med printerens navn på netværket vises.

Vælg printernavnet ved brug med WSD.

Scanning fra en computer

Sådan scanner du med Epson Scan 2

Du kan scanne ved brug af scannerens driver "Epson Scan 2". Du kan scanne originaler ved brug af detaljerede indstillinger, der er egnet til tekstdokumenter.

Der er en forklaring for hvert indstillingspunkt i hjælpen til Epson Scan 2.

1. Placer originalen.
2. Start Epson Scan 2.

Scanning

3. Foretag følgende indstillinger på fanen **Hovedindstillinger**.

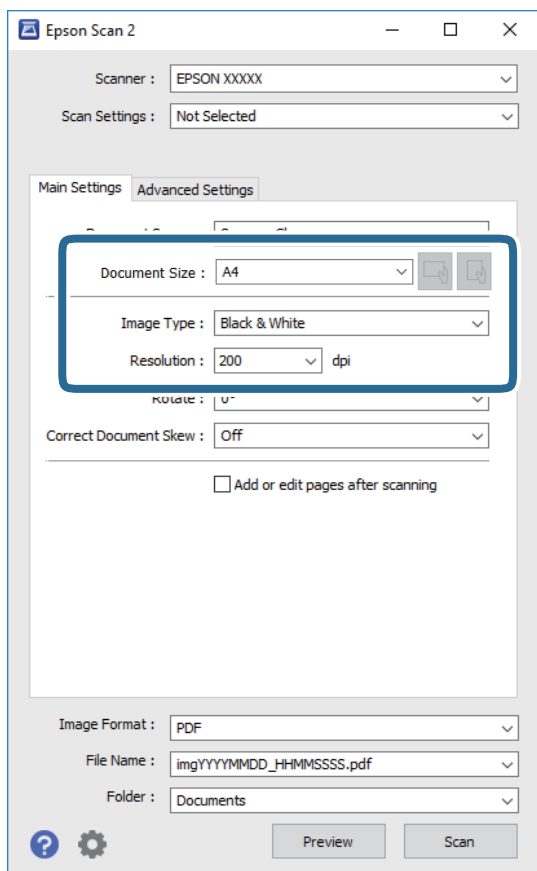

- Dokumentstørrelse: Vælg størrelsen på den original, du placerede.

- Knapperne  (Original retning): Vælg den indstillede retning af den original, du har lagt i. Afhængigt af størrelsen på originalen kan dette element indstilles automatisk og kan ikke ændres.

- Billedtype: Vælg farven til at gemme det scannede billede.

- Opløsning: Vælg opløsningen.

Bemærk:

Dokumentkilde-indstillingen er fastsat som **Scannerglaspladen**. Du kan ikke ændre denne indstilling.

4. Foretag evt. andre scannerindstillinger efter behov.

- Du kan få vist det scannede billede ved at klikke på **Eksempel**-knappen. Vinduet eksempelvisning åbnes, og det viste billede vises.

Scanning

- På fanen **Avancerede indstillinger** kan du foretage detaljerede billedjusteringsindstillinger, der er egnede til tekstdokumenter, såsom følgende.
 - Fjern baggrund: Fjern baggrunden på originalerne.
 - Tekstforbedring: Du kan gøre slørede bogstaver i originalen klare og skarpe.
 - Automatisk områdeopdeling: Du kan gøre bogstaver tydelige og billeder glatte, når du udfører sort og hvid scanning af et dokument, der indeholder billeder.
 - Farveforbedring: Du kan forbedre den farve, der er angivet for det scannede billede, og gemme den i gråtoner eller sort/hvid.
 - Tærskelværdi: Du kan justere kanten for monokrom binær (sort/hvid).
 - Uskarp maske: Du kan forbedre og skærpe konturerne af billedet.
 - Fjernelse af moiré: Du kan fjerne moiré-mønstre (netlignende skygger), der vises, når du scanner trykte papirer såsom et magasin.
 - Kantfyldning: Du kan fjerne skygger, som er oprettet omkring det scannede billede.
 - Dobbelt billedoutput (kun Windows): Du kan scanne en gang og gemme to billeder med forskellige outputindstillinger på samme tid.

Bemærk:

Emnerne er muligvis ikke tilgængelige, afhængigt af andre indstillinger, du har foretaget.

5. Indstil indstillingerne for lagringsformatet.

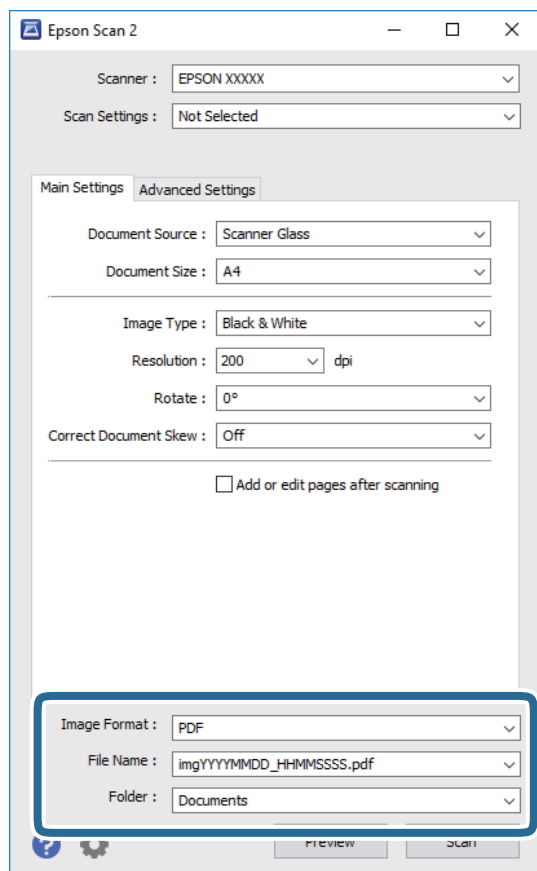

Scanning

- Billedformat: Vælg lagringsformat fra listen.
Du kan foretage detaljerede indstillinger for hvert lagringsformat undtagen BITMAP og PNG. Vælg **Indstillinger** fra listen efter at du har valgt formatet for lagring.
- Filnavn: Bekræft det viste filnavn til lagring.
Du kan ændre indstillinger for filnavnet ved at vælge **Indstillinger** fra listen.
- Mappe: Vælg lagringsmappen til det scannede billede på listen.
Du kan vælge en anden mappe eller oprette en ny mappe ved at vælge **Vælg** fra listen.

6. Klik på **Scan**.

Relaterede oplysninger

➔ [“Placering af originaler” på side 48](#)

Scanning fra smartenheder

Epson iPrint er et program, der gør det muligt at scanne fotos og dokumenter fra en smart-enhed som f.eks. en smartphone eller tablet, der er sluttet til samme trådløse netværk som din printer. Du kan gemme de scannede data på en smartenhed eller i skytjenester, sende dem via e-mail eller udskrive dem.

Hvis du starter Epson iPrint, når printeren ikke er tilsluttet til netværket, vises en meddelelse, der giver dig besked om at oprette forbindelse til printeren. Følg instruktionerne for at fuldføre forbindelsen. Se webadressen nedenfor for oplysninger om driftsbetingelserne.

<http://epson.sn>



Installere Epson iPrint

Du kan installere Epson iPrint på din smartenhed fra følgende URL eller QR-kode.

<http://ipr.to/c>



Sådan scanner du med Epson iPrint

Start Epson iPrint på smartenheden, og vælg på startskærmen det element, du gerne vil bruge.

Scanning

Følgende skærbilleder er udsat for ændringer uden varsel.



1	Det startskærbillede, der vises, når programmet starter.
2	Viser oplysninger om, hvordan printeren skal konfigureres, og FAQ.
3	Viser det skærbillede, hvor du kan vælge printeren og foretage printerindstillinger. Når du har valgt printeren, skal du ikke vælge den igen næste gang.
4	Viser scanningskærbilledet.
5	Skanningsskærmen vises, når scanningsmenuen er valgt.
6	Viser det skærbillede, hvor du kan foretage indstillinger, som f.eks. opløsning.
7	Viser scannede billeder.
8	Starter scanningen.
9	Viser det skærbillede, hvor du kan gemme scannede data til en smartenhed eller skytjenester.
10	Viser det skærbillede, hvor du kan sende scannede data via e-mail.
11	Viser det skærbillede, hvor du kan udskrive scannede data.

Påfyldning af blæk

Kontrol af blækniveauerne

Kontroller visuelt blækniveauerne i alle printerens tanke for at kontrollere den faktiske mængde resterende blæk. Du kan kontrollere de omtrentlige blækniveauer på computeren.

**Vigtigt:**

Fortsat brug af printeren, når blækniveauet ligger under den nederste streg, kan beskadige printeren.

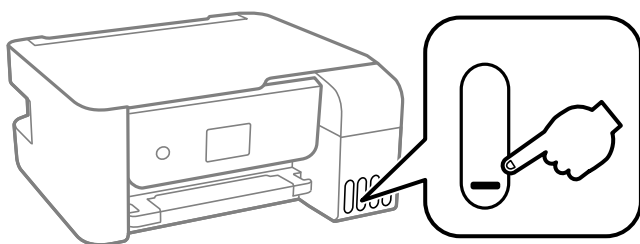

Kontrol af blækniveauerne - Windows

1. Åbn vinduet for printerdriveren.
2. Klik på EPSON Status Monitor 3 på fanen Vedligeholdelse.

Bemærk:

Hvis EPSON Status Monitor 3 er deaktiveret, skal du klikke på *Udvidede indstillinger* på fanen *Vedligeholdelse* og så vælge *Aktiver EPSON Status Monitor 3*.

Kontrol af blækniveauerne — Mac OS

1. Vælg **Systemindstillinger** i menuen  > **Printere & Scannere** (eller **Udskriv & Scan**, **Udskriv & Fax**), og vælg så printeren.
2. Klik på **Indstillinger & Forsyninger** > **Værktøj** > **Åbn printerværktøj**.
3. Klik på **EPSON Status Monitor**.

Blækflaskekoder

Epson anbefaler brug af originale Epson-blækflasker.

Koderne for originale Epson-blækflasker vises nedenfor.

Påfyldning af blæk

**Vigtigt:**

- Epsons garanti dækker ikke skader på dækslet forårsaget af andre blæktyper end de specificerede, herunder original Epson-blæk, som ikke er designet til denne printer, eller blæk fra tredjeparter.
- Andre produkter, der ikke er fremstillet af Epson, kan forårsage skader, der ikke er omfattet af Epsons garanti, og som under visse omstændigheder kan forårsage uregelmæssig printeradfærd.

Bemærk:

- Koderne på blækflaskerne kan variere efter område. Hvis du ønsker oplysninger om de korrekte koder i dit område, skal du kontakte Epsons support.
- Selvom blækflaskerne kan indeholde genbrugsmateriale, påvirker dette ikke printerens funktion eller ydeevne.
- Blækflaskens specifikationer og udseende kan ændres uden forudgående varsel pga. forbedringer.

For Europa

Produkt	BK: Black (Sort)	C: Cyan	M: Magenta	Y: Yellow (Gul)
ET-2720 Series	104	104	104	104
L3160 Series	103	103	103	103

Bemærk:

Gå til følgende websted for oplysninger om kapaciteten af Epsons blækflasker.

<http://www.epson.eu/pageyield>

For Australien og New Zealand

BK: Black (Sort)	C: Cyan	M: Magenta	Y: Yellow (Gul)
522	522	522	522

Relaterede oplysninger

- ➔ [“Websted for teknisk support” på side 160](#)

Forholdsregler ved håndtering af blækflasker

Læs følgende anvisninger før påfyldning af blæk.

Forholdsregler ved opbevaring af blæk

- Hold blækflasken borte fra direkte sollys.
- Opbevar ikke blækflasker ved høje temperaturer eller i frostgrader.
- Når du tager en blækflaske ind fra et koldt opbevaringssted, skal du lade den varme op til rumtemperatur i mindst tre timer, før du bruger den.
- Vi anbefaler, at du bruger indholdet så hurtigt som muligt, efter du har åbnet en flaske.
- Epson anbefaler, at blækflasker bruges før den dato, der er trykt på pakken.

Påfyldning af blæk

- Åbn ikke pakken med blækpatronen, før du er klar til at fylde blæktanken. Blækflasken er lukket vakuumsikkert for at bevare driftssikkerheden. Hvis du har en blækflaske, der er blevet åbnet i lang tid før brug, kan du muligvis ikke udskrive normalt.
- Ved opbevaring eller transport af blækflasker, må flasken ikke vippes eller udsættes for stød eller temperaturændringer. I så fald kan der løbe blæk ud, selvom blækflasken er lukket helt. Hold altid flasken lodret, når hættens skrues på, og træf forholdsregler, så blækket ikke løber ud under transport af flasken, for eksempel hvis du lægger flasken i en taske.

Forholdsregler ved håndtering af genopfyldning af blæk

- For at sikre en førsteklasses udskriftskvalitet og beskytte skriveskovedet er der stadig en variabel blækreserve i blæktanken, når printeren angiver, at der skal påfyldes blæk. Den angivne udskriftsmængde inkluderer ikke denne reserve.
- Blækket til denne printer skal håndteres omhyggeligt. Blækket kan sprøjte, når blækbeholderne fyldes eller fyldes igen med blæk. Hvis du får blæk på tøjet, kan det muligvis ikke gå af igen.
- Brug blækflasker med det korrekte delnummer til denne printer.
- Ryst ikke for kraftigt og klem ikke blækflaskerne.
- For optimale udskriftsresultater må du ikke opretholde lave blækniveauer i længere perioder.
- For at opnå de bedste udskriftsresultater, skal du fylde blæktankene op til den øverste linje mindst én gang om året.
- Fortsat brug af printeren, når blækniveauet ligger under den nederste streg, kan beskadige printeren. Epson anbefaler, at alle blæktanke fyldes op til den øverste streg, når printeren ikke arbejder, for at nulstille blækniveauerne.

Blækforbrug

- For at opretholde optimal ydelse for skriveskovedet forbruges der noget blæk fra blæktanken, ikke kun ved udskrivning, men også ved vedligeholdelsesoperationer såsom rensning af skriveskovedet. Der kan også blive brugt blæk, når du tænder for printeren.
- Under udskrivning i monokrom eller gråtoneskala kan der blive brugt farveblæk i stedet for sort blæk, afhængigt af papirtypen eller udskriftskvalitetsindstillingerne. Dette er på grund af, at der bruges en blanding af farveblæk til at skabe sort.
- En del af blækket i blækflaskerne, der følger med printeren, bruges under første opsætning. For at kunne fremstille udskrifter af høj kvalitet fyldes skriveskovedet i printeren helt op med blæk. Denne engangsproces forbruger en vis mængde blæk, og derfor udskrives der muligvis færre sider med disse flasker end med efterfølgende blækflasker.
- Den angivne udskriftsmængde kan variere afhængigt af de billeder, du udskriver, og den papirtype, du bruger, udskrivningshyppigheden og de omgivende forhold som f.eks. temperatur.

Fyldning af blæktankene

Du kan til enhver tid påfylde blæk.

**Vigtigt:**

Epson anbefaler brug af originale Epson-blækflasker.

Påfyldning af blæk

1. Vælg **Vedligeholdelse** på startskærmen.
Brug knapperne ▲ ▼ ◀ ▶ til at vælge et element, og tryk derefter på knappen OK.
2. Vælg **Nulstil Blækniveau**, og tryk derefter på ◊-knappen.
3. Bekræft meddelelsen ved at trykke på OK-knappen.
4. Åbn blæktankdækslet.

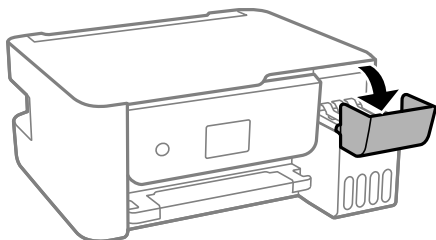

5. Åbn hættten på blæktanken.

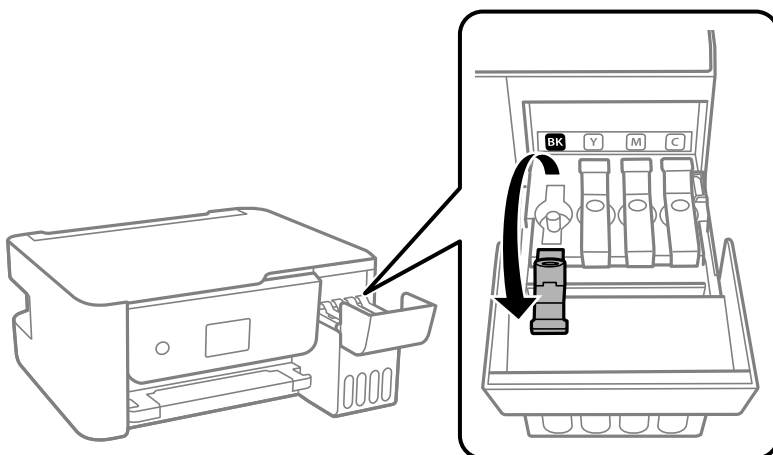

Vigtigt:

Kontroller, at farven på blæktanken stemmer overens med den blækfarve, du vil fylde på.

Påfyldning af blæk

6. Mens du holder blækflasken oprejst, skal du langsomt dreje hættens for at tage den af.

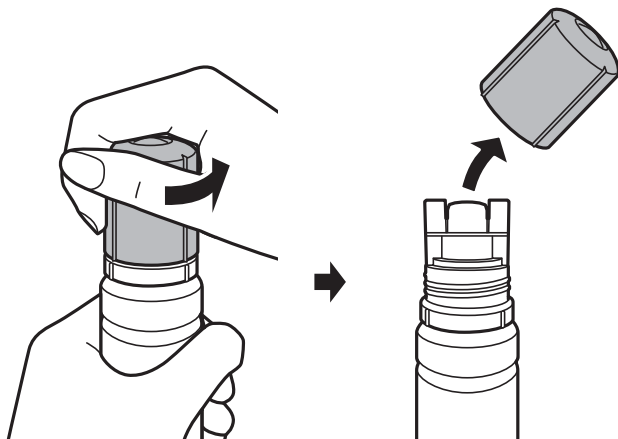

! **Vigtigt:**

- Pas på ikke at spilde blæk.
- Rør ikke på toppen af blækflasken, efter at hættens er taget af. Ellers kan du blive smurt til med blæk.

7. Juster toppen af flasken med påfyldningsåbningen, og rejs derefter flasken langsomt for at indsætte den i påfyldningsåbningen.

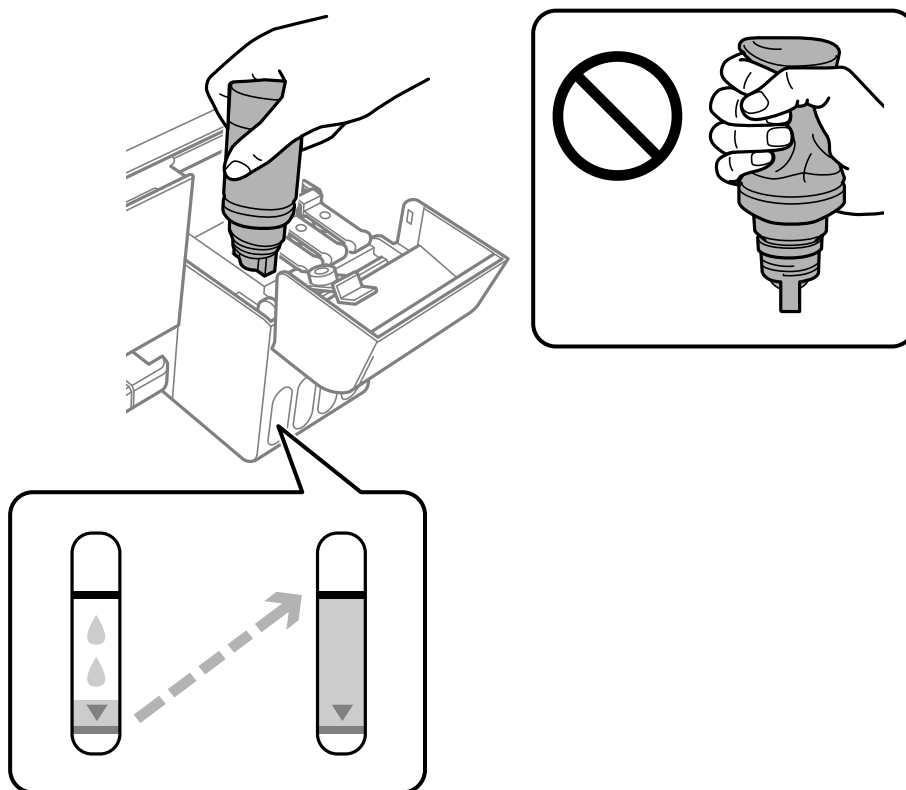

! **Vigtigt:**

Lad ikke toppen af blækflasken berøre genstande efter fjernelse af hættens. Ellers kan der spildes blæk.

Påfyldning af blæk

Bemærk:

- Hvis blækket ikke begynder at flyde ind i beholderen, skal du fjerne blækflasken og prøve indsætte den igen.
- Du kan nulstille blækniveauerne, selvom du ikke har fyldt blæk på op til den øverste streg. Printerens kan dog ikke generere meddelelser og stoppe driften, før blækniveauerne falder til den nederste streg.

8. Når blækket når den øverste linje, skal du trække flasken ud.

Der hældes blæk i tanken ved blot at holde flasken normalt uden at klemme. Blæktilførslen stopper automatisk, når blækket er fyldt op til den øverste linje.

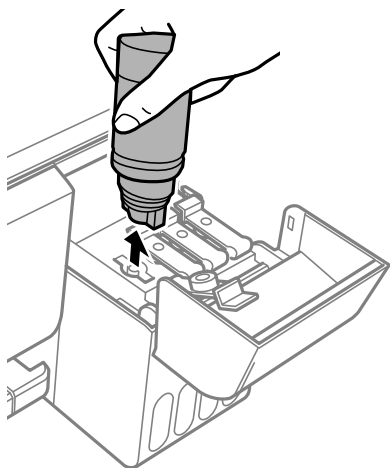

Vigtigt:

Lad ikke flasken blive siddende, da flasken kan blive beskadiget, eller blækket kan lække.

9. Stram hættens på blækflasken.

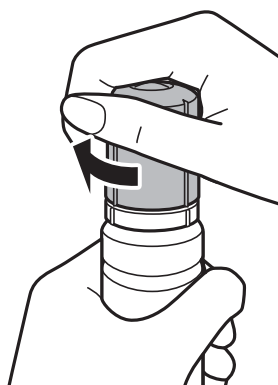

Bemærk:

Hvis der er blæk tilbage i blækflasken, skal du stramme hættens og opbevare flasken oprejst til senere brug.

Påfyldning af blæk

10. Luk blæktankhætten omhyggeligt.

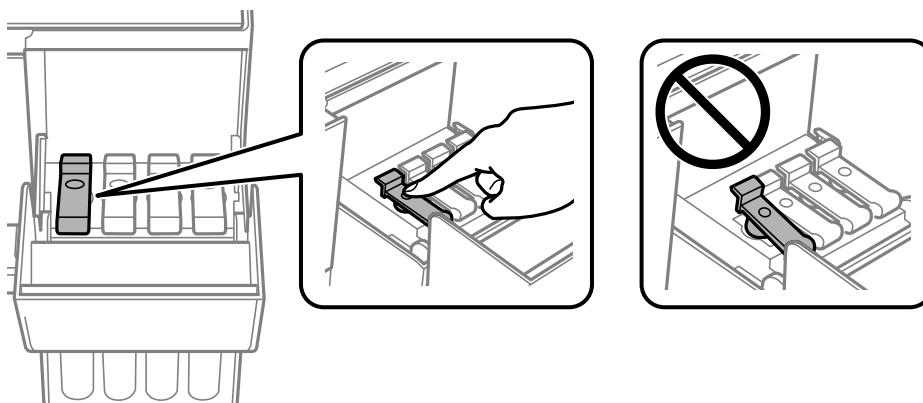

11. Luk blæktankdækslet ordentligt, og tryk derefter på -knappen.

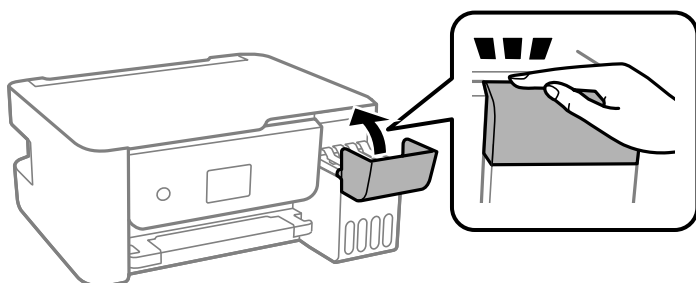

12. Vælg farven på det blæk, du har genopfyldt op til den øverste linje.
13. Tryk på -knappen for at nulstille blækniveauet.
14. Bekræft meddelelsen, og tryk derefter på OK-knappen.

 **Vigtigt:**

Hvis du fortsætter med at bruge printeren, efter du har nulstillet blækniveauet, uden at have genopfyldt blæktanken til den øverste linje, kan der muligvis forekomme udskrivning uden blæk, og det kan beskadige printeren. Før du begynder at udskrive, skal du kontrollere blækniveauerne visuelt i alle blæktanke.

Relaterede oplysninger

- ➔ [“Blækflaskekoder” på side 98](#)
- ➔ [“Forholdsregler ved håndtering af blækflasker” på side 99](#)
- ➔ [“Spildt blæk” på side 149](#)

Vedligeholdelse af printeren

Forebyggelse af udtørring af skrivehovedet

Brug altid tænd/sluk-knappen, når du tænder og slukker for printeren.

Kontroller, at strømindikatoren er slukket, inden du tager strømledningen ud.

Selve blækket kan tørre ud, hvis det ikke er tildækket. Ligesom når du sætter låget på en fyldepen for at forhindre den i at tørre ud, skal du sørge for, at skrivehovedet har hættten korrekt på for at forhindre, at blækket tørrer ud.

Hvis strømledningen er taget ud, eller der er strømafbrydelse, mens printeren er i brug, sidder hættten muligvis ikke korrekt på skrivehovedet. Hvis skrivehovedet efterlades sådan, vil det tørre ud, hvilket giver tilstopning af dyserne (blækudtag).

I disse tilfælde skal du tænde og slukke printeren igen så hurtigt som muligt, så hættten igen sidder korrekt på skrivehovedet.

Kontrol og rengøring af skrivehovedet

Hvis dyserne er tilstoppede, bliver udskrifterne utydelige, eller også er der linjer eller uventede farver på dem. Når udskriftskvaliteten er forringet, skal du bruge funktionen til dysekontrol til at kontrollere, om dyserne er tilstoppede. Hvis dyserne er tilstoppede, skal du rengøre printheadet.

**Vigtigt:**

- Åbn ikke inderlåge, eller sluk printeren under rensning af skrivehovedet. Hvis rensning af skrivehovedet ikke er afsluttet, kan du muligvis ikke udskrive.
- Rensning af skrivehovedet kræver blæk, og derfor bør du kun rense skrivehovedet, hvis kvaliteten forringes.
- Når blækniveauet er lavt, kan du muligvis ikke rense skrivehovedet.
- Hvis udskriftskvaliteten ikke er forbedret, efter at du har gentaget dysetjek og rengøring af skrivehovedet tre gange, skal du vente i mindst 12 timer uden at udskrive og derefter køre dysetjekket igen. Vi anbefaler at slukke for printeren. Hvis udskriftskvaliteten ikke er forbedret, skal du køre Grundig rengøring. Hvis det ikke er forbedret, skal du kontakte Epson support.
- For at undgå udtørring af printheadet må du ikke trække printerens stik ud, mens den er tændt.

Kontrol og rensning af printheadet — Kontrolpanel

1. Læg almindeligt A4-papir i printeren.
2. Vælg **Vedligeholdelse** på startskærmen.
Brug knapperne ▲ ▼ ◀ ▶ til at vælge et element, og tryk derefter på knappen OK.
3. Vælg **Dysecheck**.
4. Følg vejledningen på skærmen for at udskrive et dysekontrolmønster.

Vedligeholdelse af printeren

5. Undersøg det udskrevne mønster.
 - Hvis du ikke kan se nogen brudte linjer eller manglende segmenter som i det følgende "OK" mønster, så er dyserne ikke tilstoppet. Vælg **Nej** for at lukke funktionen for dysekontrol. Der er ikke behov for yderligere skridt.
 - Hvis der er brudte linjer eller manglende segmenter som vist i mønsteret "NG", kan printhovedets dyser være tilstoppet. Gå til næste trin.

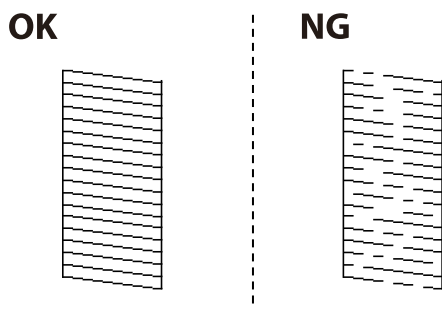

6. Vælg **Ja**, og følg så vejledningen på skærmen for at rense printhovedet.
7. Printeren udskriver dysekontrolmønsteret igen, når rengøringen er overstået. Gentag rensningen og udskrivningen af mønsteret, indtil alle linjer er udskrevet helt.

Relaterede oplysninger

➔ ["Ilægning af papir i Bageste papirindføring" på side 45](#)

Kontrol og rengøring af skrivehovedet – Windows

1. Læg almindeligt A4-papir i printeren.
2. Åbn vinduet for printerdriveren.
3. Klik på **Dysecheck** på fanen **Vedligeholdelse**.
4. Følg vejledningen på skærmen.

Relaterede oplysninger

➔ ["Ilægning af papir i Bageste papirindføring" på side 45](#)

➔ ["Sådan tilgås printerdriveren" på side 56](#)

Kontrol og rengøring af skrivehovedet — Mac OS

1. Læg almindeligt A4-papir i printeren.
2. Vælg **Systemindstillinger** i menuen  > **Printere & Scannere** (eller **Udskriv & Scan**, **Udskriv & Fax**), og vælg så printeren.
3. Klik på **Indstillinger & Forsyninger** > **Værktøj** > **Åbn printerværktøj**.

Vedligeholdelse af printeren

4. Klik på **Dysecheck**.
5. Følg vejledningen på skærmen.

Relaterede oplysninger

➔ [“Ilægning af papir i Bageste papirindføring” på side 45](#)

Kørsel af Grundig rengøring

Med hjælpeværktøjet **Grundig rengøring** kan du udskifte alt blæk inde i blækrørene. I følgende situationer skal du muligvis bruge denne funktion til at forbedre udskriftskvaliteten.

- Du har udskrevet eller udført rensning af skivehoved, når blækniveauerne var for lave til at være synlige i blæktankene.
- Du har udført dysekontrol og rensning af skrivehoved flere gange og har derefter ventet i mindst 12 timer uden at udskrive, men udskriftskvaliteten er stadig ikke blevet bedre.

Læs følgende instruktioner, før du køre denne funktion.

**Vigtigt:**

Sørg for, at der er nok blæk i blæktankene.

Kontroller visuelt, at alle blæktanke er mindst en tredjedel fulde. Lave blækniveauer under Grundig rengøring kan skade produktet.

**Vigtigt:**

Det er påkrævet med et interval på 12 timer mellem hver Grundig rengøring.

Normalt vil en enkelt Grundig rengøring løse problemet med udskriftskvaliteten inden for 12 timer. Derfor skal du for at undgå unødvendigt blækforbrug vente 12 timer, før du prøver igen.

**Vigtigt:**

Denne funktion påvirker blækpudens levetid. Blækpuderne opbruger deres kapacitet tidligere, når du bruger denne funktion. Hvis blækpatronerne har nået slutningen af deres levetid, skal du kontakte Epson Support for at anmode om udskiftning.

Bemærk:



Når blækniveauerne er utilstrækkelige til Grundig rengøring, kan du ikke køre denne funktion. Selv i dette tilfælde kan niveauerne til udskrivning opretholdes.

Kørsel af Grundig rengøring — Kontrolpanel

Læs vejledningen til Grundig rengøring, før du kører denne funktion.

1. Sluk for printeren.

Vedligeholdelse af printeren

2. Mens du holder nede på -knappen, skal du trykke på -knappen for at få vist bekræftelseskærmen, indtil strømindikatoren blinker.
3. Følg anvisningerne på skærmen for at køre funktionen Grundig rengøring.

Bemærk:

Løs problemerne, der vises på skærmen, hvis funktionen ikke kan køres. Følg derefter denne fremgangsmåde fra trin 1 for at køre denne funktion igen.

4. Bagefter skal du køre funktionen Dysekontrol for at sikre, at dyserne ikke er tilstoppede.
For oplysninger om, hvordan du kører dysetjek, skal du se de relaterede oplysninger nedenfor.

Relaterede oplysninger

➔ [“Kontrol og rengøring af skrivehovedet” på side 105](#)

Kørsel af Grundig rengøring — Windows

1. Åbn printerdrivervinduet.
2. Klik på **Grundig rengøring** i fanen **Vedligeholdelse**.
3. Følg vejledningen på skærmen.

Bemærk:

Løs problemerne, der vises i printerens kontrolpanel, hvis funktionen ikke kan køres. Følg derefter denne fremgangsmåde fra trin 1 for at køre denne funktion igen.

Relaterede oplysninger

➔ [“Sådan tilgås printerdriveren” på side 56](#)

Kørsel af Grundig rengøring — Mac OS

1. Vælg **Systemindstillinger** i menuen  > **Printere & Scannere** (eller **Udskriv & Scan**, **Udskriv & Fax**), og vælg så printeren.
2. Klik på **Indstillinger & Forsyninger** > **Værktøj** > **Åbn printerværktøj**.
3. Klik på **Grundig rengøring**.
4. Følg vejledningen på skærmen.

Bemærk:

Løs problemerne, der vises i printerens kontrolpanel, hvis funktionen ikke kan køres. Følg derefter denne fremgangsmåde fra trin 1 for at køre denne funktion igen.

Justering af skrivehovedet

Hvis udskriftsresultaterne indeholder følgende problemer, skal du justere skrivehovedet for at forbedre udskrifterne.

- Lodrette linjer ser skæve ud, eller udskrifterne ser sløret ud
- Vandrette streger forekommer med jævne mellemrum

Justering af skrivehovedet — kontrolpanel

1. Vælg **Vedligeholdelse** på startskærmen.
Brug knapperne ▲ ▼ ◀ ▶ til at vælge et element, og tryk derefter på knappen OK.
2. Vælg **Hovedjustering**.
3. Vælg den justeringsmenu, du vil justere for at forbedre udskrifterne i henhold til status for udskriftsresultaterne.
 - Lodrette linjer ser skæve ud, eller udskrifterne ser sløret ud: vælg **Lodret justering**.
 - Vandrette streger forekommer med jævne mellemrum: vælg **Vandret justering**.
4. Følg vejledningen på skærmen.

Relaterede oplysninger

➔ [“Ilægning af papir i Bageste papirindføring” på side 45](#)

Rengøring af papirbanen for udtværet blæk

Hvis udskrifterne stadig er slørede eller udtværede, skal du rengøre den indvendige rulle.

**Vigtigt:**

Brug ikke servietter til at rengøre printeren indvendigt. Skrivehovedets dyser kan blive tilstoppede, hvis der kommer fnug på dem.

1. Læg almindeligt A4-papir i bag. indføringsåbning.
2. Vælg **Vedligeholdelse** på startskærmen.
Brug knapperne ▲ ▼ ◀ ▶ til at vælge et element, og tryk derefter på knappen OK.
3. Vælg **Rensning af papirstyr**.
4. Følg vejledningen på skærmen for at rense papirbanen.
Gentag denne proces, indtil der ikke er udtværet blæk på papiret.

Relaterede oplysninger

➔ [“Ilægning af papir i Bageste papirindføring” på side 45](#)

Rengøring af Scannerglaspladen

Hvis kopierne eller scannede billeder er udtværede, skal du rengøre scannerglaspladen.

**Vigtigt:**

Brug aldrig alkohol eller fortynder til rengøring af printeren. Disse kemikalier kan beskadige printeren.

1. Åbn dokumentlåget.

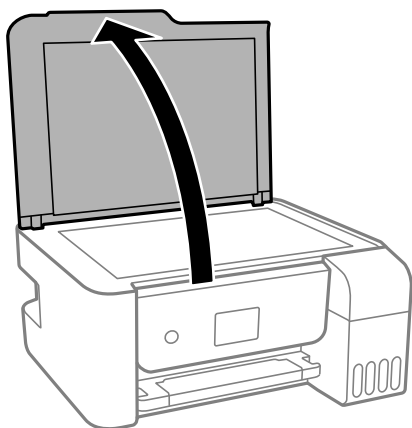

2. Brug en tør, blød og ren klud til rengøring af overfladen af scannerglaspladen.

**Vigtigt:**

- Hvis der kommer fedt eller andet materiale, der er svært at fjerne, på glaspladen, skal du bruge en lille smule rengøringsmiddel til glasflader og en blød klud til rengøringen. Tør al overskydende væske af.
- Tryk ikke for hårdt på glasoverfladen.
- Vær omhyggelig med ikke at ridse eller beskadige overfladen af glasset. En beskadiget glasoverflade kan forringe scanningskvaliteten.

Kontrol af det samlede antal sider, der er kørt gennem printeren

Du kan kontrollere det samlede antal sider, der er kørt gennem printeren.

Kontrol af det samlede antal sider, der er kørt gennem printeren — betjeningspanel

Disse oplysninger udskrives sammen med dysekontrollmønsteret.

Vedligeholdelse af printeren

1. Læg almindeligt A4-papir i printeren.
2. Vælg **Vedligeholdelse** på startskærmen.
Brug knapperne ▲ ▼ ◀ ▶ til at vælge et element, og tryk derefter på knappen OK.
3. Vælg **Dysecheck**.
4. Følg vejledningen på skærmen for at udskrive et dysekontrolmønster.

Relaterede oplysninger

➔ [“Ilægning af papir i Bageste papirindføring” på side 45](#)

Kontrol af det samlede antal sider, der er kørt gennem printeren - Windows

1. Åbn vinduet for printerdriveren.
2. Klik på **Oplysninger om printer og indstillinger** på fanen **Vedligeholdelse**.

Relaterede oplysninger

➔ [“Sådan tilgås printerdriveren” på side 56](#)

Kontrol af det samlede antal sider, der er kørt gennem printeren — Mac OS

1. Vælg **Systemindstillinger** i menuen  > **Printere & Scannere** (eller **Udskriv & Scan**, **Udskriv & Fax**), og vælg så printeren.
2. Klik på **Indstillinger & Forsyninger** > **Værktøj** > **Åbn printerværktøj**.
3. Klik på **Oplysninger om printer og indstillinger**.

Oplysninger om netværkstjeneste og software

Dette afsnit introducerer netværkstjenester og softwareprodukter, som er tilgængelige for din printer fra Epsons websted eller den medfølgende softwaredisk.

Program til konfiguration af printerfunktioner (Web Config)

Web Config er et program, der kører i en webbrowser som f.eks. Internet Explorer og Safari på en computer eller smart-enhed. Du kan kontrollere printerstatus eller ændre indstillinger for netværkstjenesten og printeren. Hvis du vil bruge Web Config, skal du forbinde printeren og computeren eller enheden til det samme netværk.

Følgende browsere er understøttet.

Operativsystem	Browser
Windows XP SP3 eller senere	Microsoft Edge, Internet Explorer 8 eller senere, Firefox*, Chrome*
Mac OS X v10.6.8 eller senere	Safari*, Firefox*, Chrome*
iOS*	Safari*
Android 2.3 eller senere	Standardbrowser
Chrome OS*	Standardbrowser

* Brug den nyeste version.

Sådan køres Web Config i en webbrowser

1. Kontroller printerens IP-adresse.

Vælg **Indstillinger** > **alle Wi-Fi/netv. indstill** > **Kontrol af forbindelse** fra kontrolpanelet for at starte kontrol af forbindelsen. Tryk på -knappen eller OK-knappen for at udskrive netværksforbindelsesrapporten. Kontroller printerens IP-adresse på den udskrevne netværksforbindelsesrapport.

2. Start en webbrowser på en computer eller smart-enhed, og indtast så printerens IP-adresse.

Format:

IPv4: http://printerens IP-adresse/

IPv6: http://[printerens IP-adresse]/

Eksempler:

IPv4: http://192.168.100.201/

IPv6: http://[2001:db8::1000:1]/

Oplysninger om netværkstjeneste og software

Bemærk:

Ved hjælp af smart-enheden kan du også køre Web Config fra vedligeholdelseskærmen i Epson iPrint.

Relaterede oplysninger

➔ [“Brug af Epson iPrint” på side 80](#)

Kører Web Config i Windows

Når du forbinder en computer til printerens vha. WSD, skal du følge nedenstående trin for at køre Web Config.

1. Åbn printerlisten på computeren.
 - Windows 10/Windows Server 2016
Klik på startknappen, og vælg **Windows-system > Betjeningspanel > Vis enheder og printere i Hardware og lyd**.
 - Windows 8.1/Windows 8/Windows Server 2012 R2/Windows Server 2012
Vælg **Skrivebord > Indstillinger > Kontrolpanel > Vis enheder og printere i Hardware og lyd (eller Hardware)**.
 - Windows 7/Windows Server 2008 R2
Klik på startknappen, og vælg **Betjeningspanel > Vis enheder og printere i Hardware og lyd**.
 - Windows Vista/Windows Server 2008
Klik på startknappen, og vælg **Betjeningspanel > Printere i Hardware og lyd**.
2. Højreklik på din printer, og vælg **Egenskaber**.
3. Vælg fanen **Webservice**, og klik på URL'en.

Kører Web Config i Mac OS

1. Vælg **Systemindstillinger** i menuen  > **Printere & Scannere** (eller **Udskriv & Scan, Udskriv & Fax**), og vælg så printerens navn.
2. Klik på **Indstillinger & forsyninger > Vis printerens websted**.

Program til scanning af dokumenter og billeder (Epson Scan 2)

Epson Scan 2 er et program til at styre udskrivningen. Du kan justere størrelsen, opløsningen, lysstyrken, kontrasten og kvaliteten af det scannede billede. Du kan også starte Epson Scan 2 fra et TWAIN-kompatibelt scanningsprogram. Der er flere oplysninger i hjælpen til programmet.

Sådan starter du i Windows**Bemærk:**

For Windows Server-operativsystemer skal du sikre at funktionen **Computeroplevelse** er installeret.

Oplysninger om netværkstjeneste og software

- Windows 10/Windows Server 2016

Klik på startknappen, og vælg derefter **EPSON > Epson Scan 2**.

- Windows 8.1/Windows 8/Windows Server 2012 R2/Windows Server 2012

Indtast programnavnet i søgeamulettens, og vælg så det viste ikon.

- Windows 7/Windows Vista/Windows XP/Windows Server 2008 R2/Windows Server 2008/Windows Server 2003 R2/Windows Server 2003

Klik på startknappen, og vælg derefter **Alle programmer** eller **Programmer > EPSON > Epson Scan 2 > Epson Scan 2**.

Sådan starter du i Mac OS

Bemærk:

Epson Scan 2 understøtter ikke Mac OS-funktionen til hurtigt skift af bruger. Deaktiver funktionen til hurtigt skift af bruger.

Vælg **Gå > Programmer > Epson Software > Epson Scan 2**.

Relaterede oplysninger

- ➔ [“Sådan scanner du med Epson Scan 2” på side 93](#)
- ➔ [“Sådan installeres de nyeste programmer” på side 118](#)

Tilføjelse af netværksscanneren

Før du bruger Epson Scan 2, skal du tilføje netværksscanneren.

1. Start softwaren, og klik derefter på **Tilføj** på skærmbilledet **Scannerindstillinger**.

Bemærk:

- Hvis **Tilføj** er nedtonet, skal du klikke på **Aktivér redigering**.
- Hvis hovedskærmen af Epson Scan 2 vises, er den allerede blevet tilsluttet scanneren. Hvis du vil oprette forbindelse til et andet netværk, skal du vælge **Scanner > Indstillinger** for at åbne skærmbilledet **Scannerindstillinger**.

2. Tilføj netværksscanneren. Indtast følgende emner, og klik derefter på **Tilføj**.

- Model:** Vælg den scanner, som du vil oprette forbindelse til.
- Navn:** Indtast scannerens navn med højst 32 tegn.
- Søg efter netværk:** Når computeren og scanneren er på det samme netværk, vises IP-adressen. Hvis den ikke vises, skal du klikke på knappen . Hvis IP-adressen stadig ikke vises, skal du klikke på **Angiv adresse** og derefter indtaste IP-adressen direkte.

3. Vælg scanneren på skærmbilledet **Scannerindstillinger**, og klik derefter på **OK**.

Program til konfiguration af scanningshandlinger fra kontrolpanelet (Epson Event Manager)

Epson Event Manager er et program, hvormed du kan styre scanningen fra betjeningspanelet og gemme billedet på en computer. Du kan tilføje dine egne indstillinger som faste indstillinger, f.eks. dokumenttypen, placering for lagringsmappen og billedformatet. Der er flere oplysninger i hjælpen til programmet.

Oplysninger om netværkstjeneste og software

Bemærk:

Windows Server-operativsystemer understøttes ikke.

Sådan starter du i Windows

Windows 10

Klik på startknappen, og vælg derefter **Epson Software > Event Manager**.

Windows 8.1/Windows 8

Indtast programnavnet i søgeamuleten, og vælg så det viste ikon.

Windows 7/Windows Vista/Windows XP

Klik på startknappen, og vælg derefter **Alle programmer** eller **Programmer > Epson Software > Event Manager**.

Sådan starter du i Mac OS

Gå > **Applikationer > Epson Software > Event Manager**.

Relaterede oplysninger

➔ [“Sådan installeres de nyeste programmer” på side 118](#)

Program til udskrivning af billeder (Epson Photo+)

Epson Photo+ er et program, hvormed du nemt kan udskrive billeder med forskellige layouts. Du kan også udføre billedkorrektion og justere positionen, mens du får vist et eksempel af dit dokument. Du kan også tilpasse dine billeder ved at tilføje tekst og stempler, hvor du ønsker det. Når du udskriver på ægte Epson-fotopapir, maksimeres blækydelsen og skaber en smuk finish med fremragende farver.

Der er flere oplysninger i hjælpen til programmet.

Bemærk:

Windows Server-operativsystemer understøttes ikke.

Printerdriveren for denne printer skal være installeret for at bruge dette program.

Du kan også udskrive billeder ved hjælp af Epson Easy Photo Print. Der er flere oplysninger i hjælpen til programmet.

Start af programmet

Windows 10/Windows Server 2016

Klik på startknappen, og vælg derefter **Epson Software > Epson Photo+**.

Windows 8.1/Windows 8/Windows Server 2012 R2/Windows Server 2012

Indtast programnavnet i søgeamuleten, og vælg så det viste ikon.

Windows 7/Windows Vista/Windows XP/Windows Server 2008 R2/Windows Server 2008/Windows Server 2003 R2/Windows Server 2003

Klik på startknappen, og vælg **Alle programmer** eller **Programmer > Epson Software > Epson Photo+**.

Sådan starter du i Mac OS

Vælg **Gå > Programmer > Epson Software > Epson Photo+**.

Relaterede oplysninger

➔ [“Sådan installeres de nyeste programmer” på side 118](#)

Program til udskrivning af websider (E-Web Print)

E-Web Print er et program, hvormed du nemt kan udskrive websider med forskellige layouts. Der er flere oplysninger i hjælpen til programmet. Du kan gå ind i hjælpen i menuen **E-Web Print** på værktøjslinjen **E-Web Print**.

Bemærk:

- Windows Server-operativsystemer understøttes ikke.
- Mac OS understøttes ikke.
- Søg efter understøttede browsere og den nyeste version på download-siden.

Start af programmet

Når du installerer programmet E-Web Print, vises det i browseren. Klik på **Print** eller **Clip**.

Relaterede oplysninger

➔ [“Sådan installeres de nyeste programmer” på side 118](#)

Program til scanning og overførsel af billeder (Easy Photo Scan)

Easy Photo Scan er et program, der gør det muligt at scanne fotos og let sende det scannede billede til en computer eller en cloud-tjeneste. Du kan også let justere det scannede billede. Der er flere oplysninger i hjælpen til programmet.

Bemærk:

- Windows Server-operativsystemer understøttes ikke.
- Scannerdriveren Epson Scan 2 skal være installeret, for at du kan bruge dette program.

Sådan starter du i Windows

- Windows 10

Klik på startknappen, og vælg **Epson Software > Easy Photo Scan**.

- Windows 8.1/Windows 8

Indtast programnavnet i søgeomuleten, og vælg så det viste ikon.

- Windows 7/Windows Vista/Windows XP

Klik på startknappen, og vælg derefter **Alle programmer** eller **Programmer > Epson Software > Easy Photo Scan**.

Sådan starter du i Mac OS

Vælg **Gå > Programmer > Epson Software > Easy Photo Scan**.

Værktøjer til softwareopdatering (EPSON Software Updater)

EPSON Software Updater er et program, som kan bruges til at søge efter ny eller opdateret software på internettet og at installere den. Du kan også opdatere printerens firmware og vejledning.

Bemærk:

Windows Server-operativsystemer understøttes ikke.

Installationsmetode

Download EPSON Software Updater fra Epsons websted.

Hvis du bruger en Windows-computer og ikke kan hente det fra webstedet, kan du installere det fra den medfølgende software-cd.

<http://www.epson.com>

Sådan starter du i Windows Windows 10

Klik på startknappen, og vælg derefter **Epson Software > EPSON Software Updater**.

 Windows 8.1/Windows 8

Indtast programnavnet i søgeamulettten, og vælg så det viste ikon.

 Windows 7/Windows Vista/Windows XP

Klik på startknappen, og vælg derefter **Alle programmer** eller **Programmer > Epson Software > EPSON Software Updater**.

Bemærk:

Du kan også starte EPSON Software Updater ved at klikke på printerikonet på skrivebordets proceslinje og derefter vælge Softwareopdatering.

Sådan starter du i Mac OS

Vælg **Gå > Programmer > Epson Software > EPSON Software Updater**.

Program til konfiguration af flere enheder (EpsonNet Config)

EpsonNet Config er et program, som gør det muligt at indstille adresser og protokoller for netværksgrænsefladen. Du finder flere oplysninger i betjeningsvejledningen til EpsonNet Config eller programmets hjælp.

Sådan starter du i Windows Windows 10/Windows Server 2016

Klik på startknappen, og vælg derefter **EpsonNet > EpsonNet Config**.

 Windows 8.1/Windows 8/Windows Server 2012 R2/Windows Server 2012

Indtast programnavnet i søgeamulettten, og vælg så det viste ikon.

Oplysninger om netværkstjeneste og software

- ❑ Windows 7/Windows Vista/Windows XP/Windows Server 2008 R2/Windows Server 2008/Windows Server 2003 R2/Windows Server 2003

Klik på startknappen, og vælg **Alle programmer** eller **Programmer** > **EpsonNet** > **EpsonNet Config SE** > **EpsonNet Config**.

Sådan starter du i Mac OS

Gå > **Programmer** > **Epson Software** > **EpsonNet** > **EpsonNet Config SE** > **EpsonNet Config**.

Sådan installeres de nyeste programmer

Bemærk:

Når du geninstallere et program, skal du først afinstallere det.

1. Sørg for at printeren og computeren er tilgængelige til kommunikation, og at printeren er sluttet til internettet.
2. Start EPSON Software Updater.

Skærmbilledet er et eksempel på Windows.

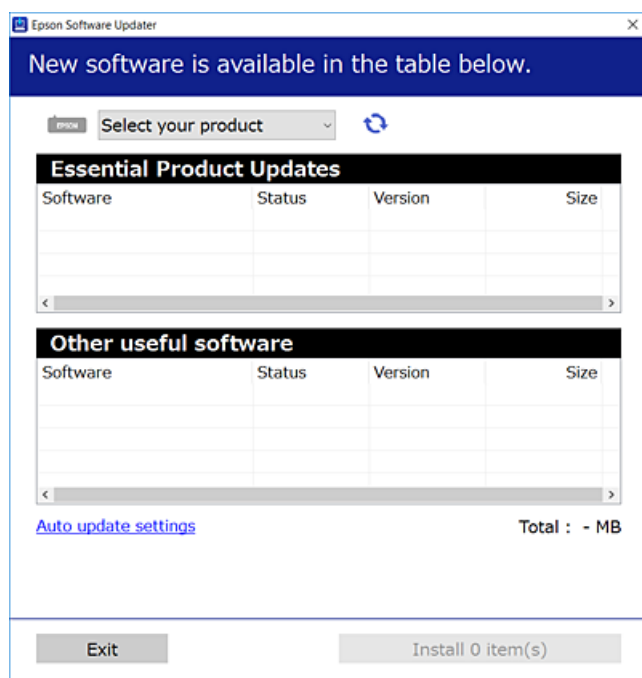

3. Hvis du bruger Windows, skal du vælge din printer, og derefter klikke på  for at søge efter de senest tilgængelige programmer.
4. Vælg de elementer, du vil installere eller opdatere, og klik derefter på installationsknappen.



Vigtigt:

Sluk ikke printeren, og træk ikke stikket ud, før opdateringen er gennemført; ellers kan printeren fungere forkert.

Oplysninger om netværkstjeneste og software

Bemærk:

- Du kan downloade de seneste applikationer fra Epsons websted.

<http://www.epson.com>

- Hvis du bruger styresystemerne Windows Server, kan du ikke bruge EPSON Software Updater. Download de nyeste programmer fra Epsons websted.

Relaterede oplysninger

- ➔ “Værktøjer til softwareopdatering (EPSON Software Updater)” på side 117
- ➔ “Afinstallation af programmer” på side 119

Opdatering af printerens firmware vha. kontrolpanelet

Hvis printeren er forbundet til internettet, kan du opdatere printerens firmware vha. kontrolpanelet. Du kan også indstille printeren til regelmæssigt at se efter firmwareopdateringer og give dig besked, hvis sådanne er tilgængelige.

1. Vælg **Indstillinger** på startskærmen.

Brug knapperne ▲ ▼ ◀ ▶ til at vælge et element, og tryk derefter på knappen OK.

2. Vælg **Firmwareopdatering > Opdater**.

Bemærk:

Aktiver **Bemærkning** for at indstille printeren til regelmæssigt at kontrollere for tilgængelige firmwareopdateringer.

3. Kontroller meddelelsen, der vises på skærmen, og tryk på OK-knappen for at begynde at søge efter tilgængelige opdateringer.
4. Hvis der vises en meddelelse på LCD-skærmen om, at en firmwareopdatering er tilgængelige, skal du følge vejledningen på skærmen for at starte opdateringen.

! Vigtigt:

- Sluk ikke printeren, og træk ikke stikket ud, før opdateringen er gennemført; ellers kan printeren fungere forkert.
- Hvis firmwareopdateringen ikke er gennemført eller ikke lykkedes, starter printeren ikke normalt op, og "Recovery Mode" vises på LCD-skærmen, næste gang printeren tændes. I en sådan situation skal du opdatere softwaren igen vha. en computer. Opret forbindelse mellem printeren og computeren vha. et USB-kabel. Når "Recovery Mode" vises på printeren, kan du ikke opdatere firmwaren via en netværksforbindelse. På computeren skal du gå ind på dit lokale Epson-websted og hente den seneste printerfirmware. Se vejledningen på webstedet vedrørende de næste trin.

Afinstallation af programmer

Log på computeren som administrator. Hvis du bliver bedt om det, skal du indtaste administratoradgangskoden.

Afinstallation af programmer — Windows

1. Tryk på  for at slukke printeren.
2. Luk alle programmer, der kører.
3. Åbn **Kontrolpanel**:
 - Windows 10/Windows Server 2016
Klik på startknappen, og vælg så **Windows-system > Betjeningspanel**.
 - Windows 8.1/Windows 8/Windows Server 2012 R2/Windows Server 2012
Vælg **Skrivebord > Indstillinger > Kontrolpanel**.
 - Windows 7/Windows Vista/Windows XP/Windows Server 2008 R2/Windows Server 2008/Windows Server 2003 R2/Windows Server 2003
Klik på startknappen, og vælg **Kontrolpanel**.
4. Åbn **Fjern et program** (eller **Tilføj eller fjern programmer**):
 - Windows 10/Windows 8.1/Windows 8/Windows 7/Windows Vista/Windows Server 2016/Windows Server 2012 R2/Windows Server 2012/Windows Server 2008 R2/Windows Server 2008
Vælg **Fjern et program** under **Programmer**.
 - Windows XP/Windows Server 2003 R2/Windows Server 2003
Klik på **Tilføj eller fjern programmer**.
5. Vælg det program, du vil afinstallere.
Du kan ikke afinstallere printerdriveren, hvis der er nogle udskriftsjobs. Slet eller vent på, at disse jobs bliver udskrevet, før du afinstallerer.
6. Afinstaller programmerne:
 - Windows 10/Windows 8.1/Windows 8/Windows 7/Windows Vista/Windows Server 2016/Windows Server 2012 R2/Windows Server 2012/Windows Server 2008 R2/Windows Server 2008
Klik på **Fjern/rediger** eller **Fjern**.
 - Windows XP/Windows Server 2003 R2/Windows Server 2003
Klik på **Rediger/fjern** eller **Fjern**.

Bemærk:
*Hvis vinduet **Kontrol af brugerkonti** vises, skal du klikke på **Fortsæt**.*
7. Følg vejledningen på skærmen.

Afinstallation af programmer — Mac OS

1. Download Uninstaller vha. EPSON Software Updater.
Når du har downloadet Uninstaller, behøver du ikke downloade det igen, hver gang du afinstallerer programmet.
2. Tryk på  for at slukke printeren.

Oplysninger om netværkstjeneste og software

3. Hvis du vil afinstallere printerdriveren, skal du vælge **Systemindstillinger** i menuen  > **Printere & Scannere** (eller **Udskriv & Scan, Udskriv & Fax**) og derefter fjerne printeren fra listen over aktiverede printere.
4. Luk alle programmer, der kører.
5. Vælg **Gå > Programmer > Epson Software > Uninstaller**.
6. Vælg det program, du vil afinstallere, og klik så på **Afinstaller**.

**Vigtigt:**

Med Uninstaller fjernes alle drivere til Epson-blækstråleprintere fra computeren. Hvis du bruger flere Epson-blækstråleprintere, og du kun vil slette nogle af driverne, skal du først slette dem alle sammen og så installere den nødvendige printerdriver igen.

Bemærk:

Hvis du ikke kan finde det program, du vil afinstallere, på listen over programmer, kan du ikke afinstallere det vha. Uninstaller. I så fald skal du vælge **Gå > Programmer > Epson Software**, vælge det program, du vil afinstallere, og så trække det til skraldespandsikonet.

Relaterede oplysninger

➔ [“Værktøjer til softwareopdatering \(EPSON Software Updater\)” på side 117](#)

Udskrivning ved hjælp af en netværkstjeneste

Med Epson Connect-tjenesten, der er tilgængelig på internettet, kan du udskrive fra din smartphone, tablet eller bærbare computer — når som helst og stort set hvor som helst. For at bruge denne tjeneste skal du registrere brugeren og printeren i Epson Connect.

Følgende funktioner er tilgængelige på internettet.

 Email Print

Når du sender en e-mail med vedhæftede filer, f.eks. dokumenter eller billeder, til en e-mailadresse, der er tildelt printeren, kan du udskrive denne e-mail og de vedhæftede filer fra en fjernplacering, f.eks. din hjemme- eller kontorprinter.

 Epson iPrint

Dette program er til iOS og Android og giver dig mulighed for at udskrive fra en smarttelefon eller tablet. Du kan udskrive dokumenter, billeder og websteder ved at sende dem direkte til en printer på samme trådløse LAN.

 Remote Print Driver

Dette er en delt driver, som er understøttet af Remote Print Driver. Når du udskriver med en printer på en fjernplacering, kan du udskrive ved at ændre printeren i det sædvanlige programvindue.

Der er yderligere oplysninger på webstedet med Epson Connect-portalens.

<https://www.epsonconnect.com/>



<http://www.epsonconnect.eu> (kun Europa)

Løsning af problemer

Kontrol af printerstatus

Kontrol af fejlkoder på LCD-skærmen

Der vises en kode på LCD-skærmen, hvis der er fejl eller oplysninger, der kræver din opmærksomhed. Hvis der vises en kode, skal du følge nedenstående løsninger for at løse problemet.

Kode	Situation	Løsninger
E-01	Der er opstået en printerfejl.	Åbn inderlågen, og fjern eventuelt papir eller beskyttende materiale inde i printeren. Sluk og tænd for strømmen igen.
E-02	Der er opstået en scannerfejl.	Sluk og tænd for strømmen igen.
E-11	En blækpude skal udskiftes.	Kontakt Epson eller en autoriseret Epson-tjenesteudbyder angående udskiftning af blækpuden*. Denne del kan ikke udskiftes af brugeren. Funktioner uden udskrivning, f.eks. scanning, kan dog godt bruges.
E-12	En blækpude til udskrivning uden kant skal udskiftes.	Kontakt Epson eller en autoriseret Epson-tjenesteudbyder med henblik på at udskifte blækpuden* uden kant. Denne del kan ikke udskiftes af brugeren. Udskrivning uden kant er ikke tilgængelig, men udskrivning med kant er tilgængelig.
W-01	Der er opstået et papirstop.	Fjern papiret fra printeren, og tryk på den knap, der vises nederst på LCD-skærmen, for at fjerne fejlen. I nogle tilfælde kan det være nødvendigt at slukke for strømmen og tænde igen.
W-11	En blækpude er ved at være brugt op.	Kontakt Epson eller en autoriseret Epson-tjenesteudbyder angående udskiftning af blækpuden*. Denne del kan ikke udskiftes af brugeren. Meddelelsen bliver vist, indtil en ny blækpude er installeret. Tryk på knappen  for at genoptage udskrivningen.
W-14	En blækpude til udskrivning uden kant er ved at være brugt op.	Kontakt Epson eller en autoriseret Epson-tjenesteudbyder med henblik på at udskifte blækpuden* uden kant. Denne del kan ikke udskiftes af brugeren. Meddelelsen bliver vist, indtil en ny blækpude er installeret. Tryk på knappen  for at genoptage udskrivningen.
I-22	Indstil Wi-Fi fra Trykknop (WPS) .	Tryk på knappen på adgangspunktet. Hvis der ikke er en knap på adgangspunktet, skal du åbne vinduet til indstilling af adgangspunkt og derefter klikke på knappen, der vises i softwaren.
I-23	Indstil Wi-Fi fra PIN-kode (WPS) .	Indtast den PIN-kode, der vises på LCD-skærmen, i adgangspunktet eller computeren inden for to minutter.
I-31	Indstil Wi-Fi fra Wi-Fi Auto-forbind .	Installer softwaren på computeren, og tryk derefter på knappen OK, når opsætningen af Wi-Fi starter.

Løsning af problemer

Kode	Situation	Løsninger
I-41	Auto.vis.af papirops. er deaktiveret. Visse funktioner kan ikke bruges.	Hvis Auto.vis.af papirops. er deaktiveret, kan du ikke bruge AirPrint. For at bruge AirPrint, skal du aktivere Auto.vis.af papirops.
I-60	Din computer understøtter muligvis ikke WSD (webtjenester for enheder).	Funktionen Scan til computer (WSD) er kun tilgængelig på computere med engelske versioner af Windows 10, Windows 8.1, Windows 8, Windows 7 eller Windows Vista. Kontrollér, at printeren er sluttet korrekt til computeren.
Recovery Mode	Printeren er startet i gendannelsestilstand, fordi firmwareopdateringen mislykkedes.	Følg trinene nedenfor for at forsøge at opdatere firmwaren igen. 1. Opret forbindelse mellem computeren og printeren vha. et USB-kabel. (Firmwaren kan ikke opdateres via en netværksforbindelse i gendannelsestilstand.) 2. Der er flere instruktioner på det lokale Epson-websted.

* Under visse udskriftscyklusser kan der ophobes en meget lille mængde overskydende blæk i blækpuden. Hvis du vil forhindre, at der løber blæk ud af blækpuden, er printeren designet således, at udskrivningen stoppes, når blækpudens grænse er nået. Om og hvor ofte dette vil være nødvendigt, vil variere afhængigt af antallet af sider, du udskriver, typen af materiale, der udskrives, og antallet af rengøringscyklusser, som udføres på printeren. Behovet for udskiftning af puden betyder ikke, at printeren er holdt op med at virke, som beskrevet i specifikationerne. Der vises en advarsel på printeren, hvis blækpuden skal udskiftes, og dette kan kun gøres af en autoriseret Epson-tjenesteudbyder. Epson-garantien dækker derfor ikke omkostningen for denne udskiftning.

Relaterede oplysninger

- ➔ [“Fjernelse af fastklemt papir” på side 124](#)
- ➔ [“Kontakt til Epsons supportafdeling” på side 161](#)
- ➔ [“Sådan installeres de nyeste programmer” på side 118](#)

Kontrol af printerstatus - Windows

1. Åbn vinduet for printerdriveren.
2. Klik på **EPSON Status Monitor 3** på fanen **Vedligeholdelse**.

Bemærk:

- Du kan også kontrollere printerstatus ved at dobbeltklikke på printerikonet på proceslinjen. Hvis printerikonet ikke er føjet til proceslinjen, skal du klikke på **Overvågningsindstillinger** i fanen **Vedligeholdelse** og derefter vælge **Registrer genvejsikonet til proceslinjen**.
- Hvis **EPSON Status Monitor 3** er deaktiveret, skal du klikke på **Udvidede indstillinger** på fanen **Vedligeholdelse** og så vælge **Aktiver EPSON Status Monitor 3**.

Relaterede oplysninger

- ➔ [“Sådan tilgås printerdriveren” på side 56](#)

Kontrol af printerstatus — Mac OS

1. Vælg **Systemindstillinger** i menuen  > **Printere og scannere** (eller **Udskriv og scan, Udskriv og fax**), og vælg så printeren.
2. Klik på **Indstillinger og forbrugsvarer** > **Værktøj** > **Åbn printerværktøj**.
3. Klik på **EPSON Status Monitor**.
Du kan kontrollere printerens status, blækniveauer og status på fejl.

Kontrol af softwarestatus

Du kan muligvis løse problemet ved at opdatere softwaren til den nyeste version. Brug softwareopdateringsværktøjet til at kontrollere status på softwaren.

Relaterede oplysninger

- ➔ [“Værktøjer til softwareopdatering \(EPSON Software Updater\)” på side 117](#)
- ➔ [“Sådan installeres de nyeste programmer” på side 118](#)

Fjernelse af fastklemmt papir

Kontrollér den fejl, der vises på betjeningspanelet, og følg anvisningerne for at fjerne det fastklemte papir, inklusive eventuelle iturevne papirstykker. Dernæst ryddes fejlen.

**Vigtigt:**

- Fjern forsigtigt det fastklemte papir. Hvis papiret fjernes for kraftigt, kan det beskadige printeren.
- Når du fjerner fastklemmt papir, skal du undgå at vippe printeren, at placere den lodret eller at vende den på hovedet, da dette kan forårsage, at blækket siver ud.

Sådan fjernes fastklemmt papir fra Bageste papirindføring

Fjern det fastklemte papir.

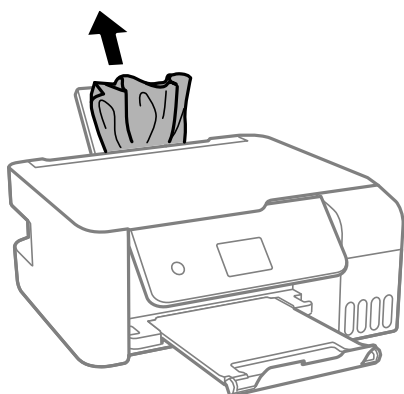

Fjernelse af det fastklemte papir fra printerens indre

⚠ Forsigtig:

Rør ikke ved knapperne på betjeningspanelet, mens du har hånden inde i printerens indre. Hvis printerens indre begynder at arbejde, kan det forårsage personskade. Pas på ikke at røre ved fremspringende dele for at undgå skade.

1. Løft kontrolpanelet.

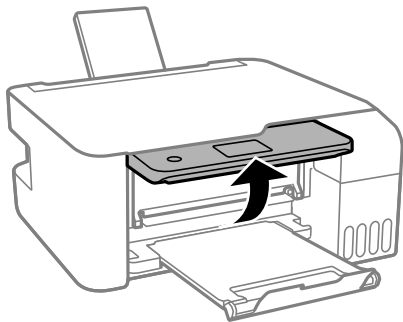

2. Åbn inderlågen.

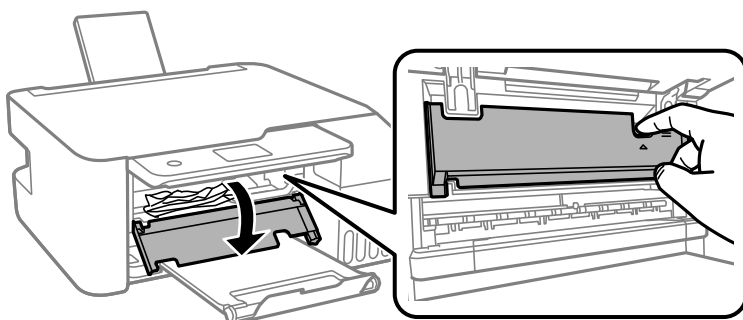

3. Fjern det fastklemte papir.

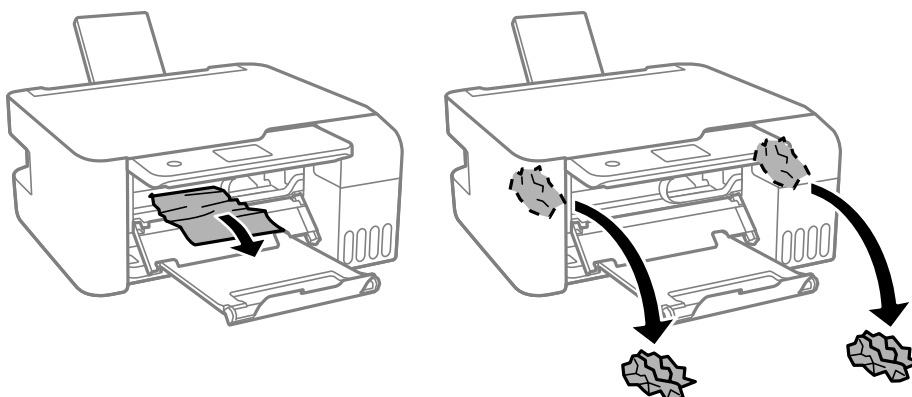

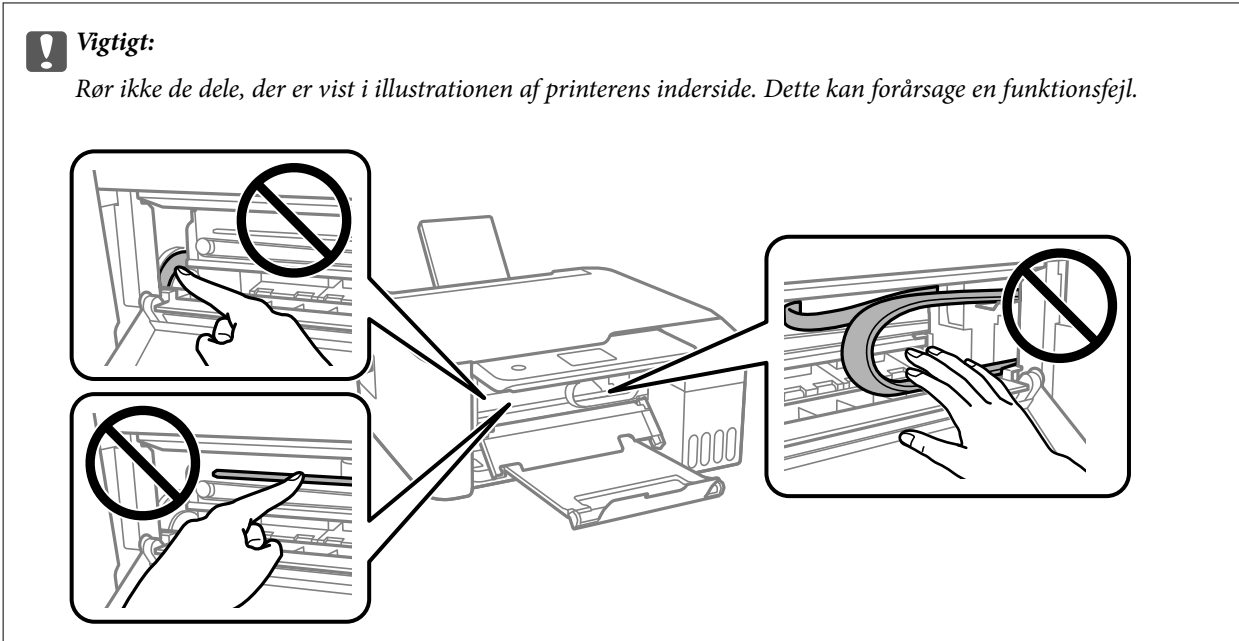

4. Luk inderlågen.

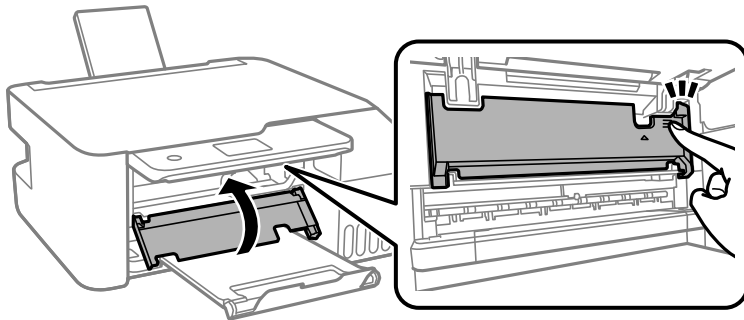

5. Luk kontrolpanelet.

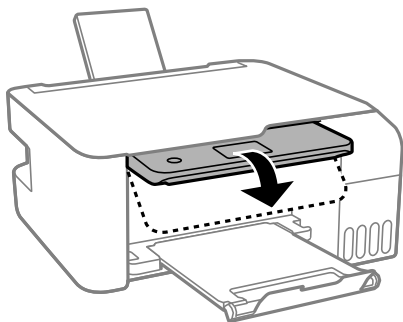

Papiret indføres forkert

Kontroller følgende punkter, og udfør derefter de passende handlinger for at løse problemet.

- Anbring printeren på en flad overflade, og betjen den under de anbefalede miljøforhold.
- Brug papir, der understøttes af printeren.
- Følg forholdsreglerne for papirhåndtering.

Løsning af problemer

- Læg ikke mere papir i end det maksimale antal ark, som er angivet for papiret. Læg ikke almindeligt papir i over linjen angivet med trekantsymbolet på kantstyret.
- Sørg for, at indstillingerne for papirstørrelse og papirtype svarer til den aktuelle papirstørrelse og papirtype, som lægges i printeren.
- Placer ikke genstande på papirføderens afskærmning.

Relaterede oplysninger

- ➔ [“Miljømæssige specifikationer” på side 154](#)
- ➔ [“Forholdsregler til papirhåndtering” på side 44](#)
- ➔ [“Anvendeligt papir og kapaciteter” på side 42](#)
- ➔ [“Liste over papirtype” på side 48](#)

Papiret sidder fast

- Ilæg papir i den korrekte retning, og skub kantstyrene mod papirets kanter.
- Ilæg ét papirark ad gangen ved ilægning af flere papirark.

Relaterede oplysninger

- ➔ [“Fjernelse af fastklemt papir” på side 124](#)
- ➔ [“Ilægning af papir i Bageste papirindføring” på side 45](#)

Papiret indføres skævt

Ilæg papir i den korrekte retning, og skub kantstyrene mod papirets kanter.

Relaterede oplysninger

- ➔ [“Ilægning af papir i Bageste papirindføring” på side 45](#)

Flere papirark indføres samtidigt

- Læg ét ark papir i ad gangen.
- Når flere ark papir indføres samtidigt under manuel 2-sidet udskrivning, skal du fjerne evt. papir, som er lagt i printeren, inden du lægger papir i igen.

Fejl pga. manglende papir



Når der vises en fejlmeddelelse om, at der intet papir er, selvom der er lagt papir i bageste papirindføring, skal du lægge papiret i igen i midten af bageste papirindføring.

Problem med strømmen og betjeningspanelet

Der tændes ikke for strømmen

- Sørg for, at strømkablet er sat korrekt i.
- Hold -knappen nede lidt længere.

Der slukkes ikke for strømmen

Hold -knappen nede lidt længere. Hvis du stadig ikke kan slukke for printeren, skal du tage strømkablet ud. Tænd for printeren igen, og sluk for den ved at trykke på -knappen for at undgå, at skrivehovedet tørrer ud.

Strømmen slukker automatisk

- Vælg **Indst. for slukn.** in **Indstillinger** og slå derefter **Sluk hvis inaktiv** og **Sluk hvis afbrudt** fra.
- Slå **Sluk-timer** fra under **Indstillinger**.

Bemærk:

Dit produkt har muligvis funktionen **Indst. for slukn.** eller **Sluk-timer**, afhængig af hvor produktet er købt.

LCD-skærmen bliver mørk

Printeren er i dvaletilstand. Tryk på en hvilken som helst knap på betjeningspanelet for at aktivere LCD-skærmens tidligere tilstand.

Kan ikke udskrive fra en computer

Kontrol af forbindelsen (USB)

- Sæt USB-kablet helt ind i printeren og computeren.
- Hvis du bruger en USB-hub, skal du prøve at slutte printeren direkte til computeren.
- Hvis USB-kablet ikke kan genkendes, skal du ændre porten eller skifte USB-kablet.

Løsning af problemer

- ❑ Hvis printeren ikke kan udskrive via en USB-forbindelse, skal du prøve følgende.

Tag USB-kablet ud af computeren. Højreklik på printerikonet, der vises på computeren, og vælg derefter **Fjern enhed**. Dernæst slut USB-kablet til computeren og lav en testudskrift.

Genindstil USB-forbindelsen ved at følge trinene i denne vejledning for at ændre forbindelsesmetoden til en computer. Se det relaterede informationslink nedenfor for nærmere oplysninger.

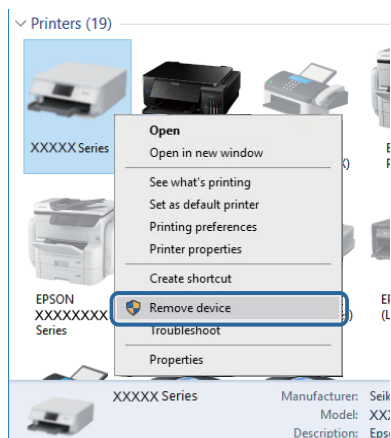

Relaterede oplysninger

- ➔ [“Ændring af forbindelsesmuligheder til en computer” på side 38](#)

Kontrol af forbindelsen (netværk)

- ❑ Når du har ændret din trådløse router eller udbyder, skal du prøve at lave netværksindstillingerne for printeren igen. Slut computeren eller smart-enheden til samme SSID som printeren.
- ❑ Sluk de enheder, som du vil tilslutte til netværket. Vent i cirka 10 sekunder, og tænd derefter enhederne i følgende rækkefølge; trådløs router, computer eller smart-enhed og derefter printer. Flyt printeren og computeren eller smart-enheden tættere på den trådløse router for at hjælpe med radiobølgekommunikation, og forsøg derefter at foretage netværksindstillinger igen.
- ❑ Udskriv netværksforbindelsesrapporten. Se det relaterede informationslink nedenfor for nærmere oplysninger. Hvis rapporten viser, at netværksforbindelsen mislykkedes, skal du kontrollere netværksforbindelsesrapporten og derefter følge de trykte løsninger.
- ❑ Hvis IP-adressen, der er tildelt printeren, er 169.254.XXX.XXX, og subnetmasken er 255.255.0.0, er IP-adressen muligvis ikke tildelt korrekt. Genstart den trådløse router, eller nulstil netværksindstillingerne for printeren. Hvis dette ikke løser problemet, skal du se dokumentationen for den trådløse router.
- ❑ Prøv at få adgang til en hjemmeside fra din computer for at sikre, at computerens netværksindstillinger er korrekte. Hvis du ikke kan få adgang til en hjemmeside, er der et problem på computeren. Kontroller netværksforbindelsen på computeren.

Relaterede oplysninger

- ➔ [“Tilslutning til en computer” på side 18](#)
- ➔ [“Udskrivning af en netværksforbindelsesrapport” på side 31](#)

Kontrol af software og data

- Sørg for, at en original Epson-printerdriver er installeret. Hvis en original Epson-printerdriver ikke er installeret, er de tilgængelige funktioner begrænset. Vi anbefaler, at du bruger en original Epson-printerdriver. Se det relaterede informationslink nedenfor for nærmere oplysninger.
- Hvis du udskriver et billede med stor datamængde, har computeren muligvis ikke nok hukommelse. Udskriv billedet i en lavere opløsning eller mindre størrelse.

Relaterede oplysninger

- ➔ [“Kontrol af originale Epson-printerdrivere” på side 130](#)
- ➔ [“Sådan installeres de nyeste programmer” på side 118](#)

Kontrol af originale Epson-printerdrivere

Du kan kontrollere, om en original Epson-printerdriver er installeret på din computer ved hjælp af en af følgende metoder.

Windows

Vælg **Kontrolpanel > Vis enheder og printere (Printere, Printere og faxenheder)**, og gør derefter følgende for at åbne vinduet til egenskaber for printerserver.

- Windows 10/Windows 8.1/Windows 8/Windows 7/Windows Server 2016/Windows Server 2012 R2/Windows Server 2012/Windows Server 2008 R2
Klik på printerikonet, og klik derefter på **Egenskaber for printerserver** øverste i vinduet.
- Windows Vista/Windows Server 2008
Højreklik på mappen **Printere**, og klik derefter på **Kør som administrator > Serveregenskaber**.
- Windows XP/Windows Server 2003 R2/Windows Server 2003
Fra menuen **File** skal du vælge **Serveregenskaber**.

Løsning af problemer

Klik på fanen **Driver**. Hvis dit printernavn vises på listen, er der installeret en original Epson-printerdriver på din computer.

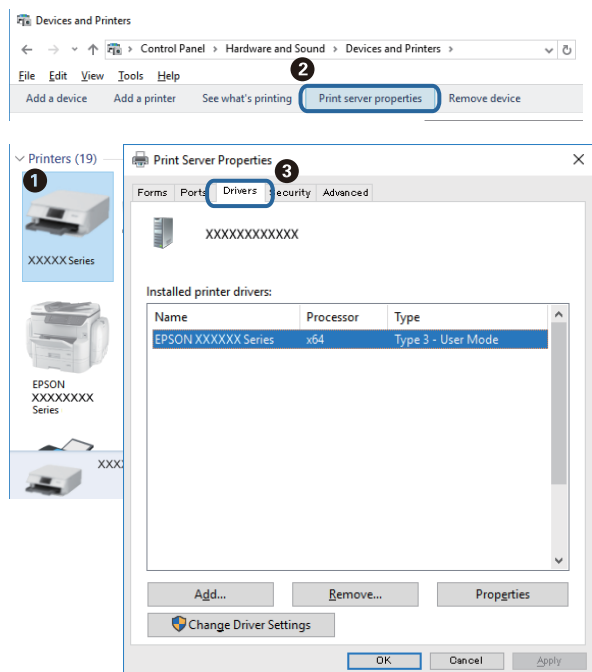

Mac OS

Vælg **Systemindstillinger** i menuen  > **Printere & Scannere** (eller **Udskriv & Scan, Udskriv & Fax**), og vælg så printeren. Klik på **Indstillinger og forbrugsvarer**, og hvis fanen **Indstillinger** og fanen **Værktøjer** vises i vinduet, er der installeret en original Epson-printerdriver på din computer.

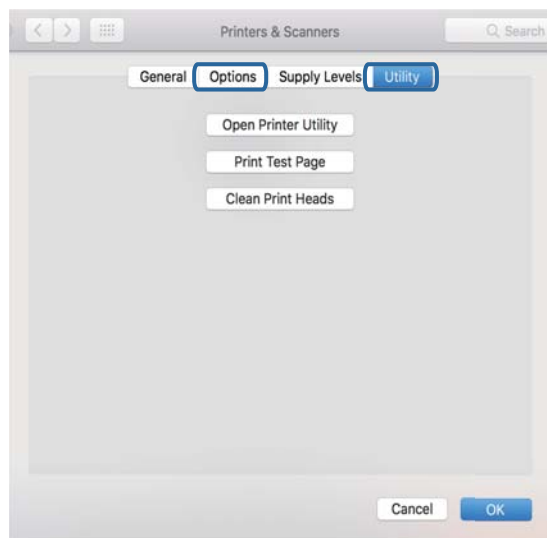

Relaterede oplysninger

➔ [“Sådan installeres de nyeste programmer” på side 118](#)

Kontrol af printerstatus fra computeren (Windows)

Klik på **Udskriftskø** på printerdriverens fane **Vedligeholdelse**, og kontroller følgende.

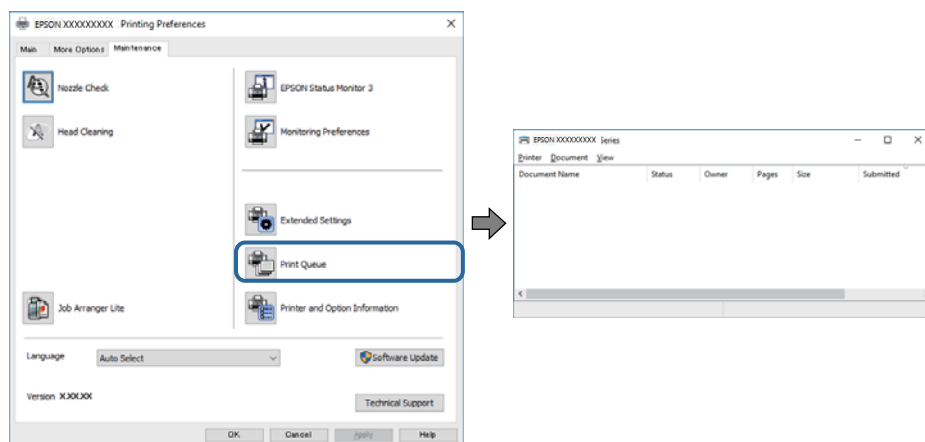

- Kontroller, om der er udskriftsjob, som er stoppet midlertidigt.

Hvis unødvendige data stadig forefindes, skal du vælge **Annuller alle dokumenter** fra menuen **Printer**.

- Kontroller, at printeren ikke er offline eller i venteposition.

Hvis printeren er offline eller i venteposition, skal du fravælge indstillingen for offline eller venteposition i menuen **Printer**.

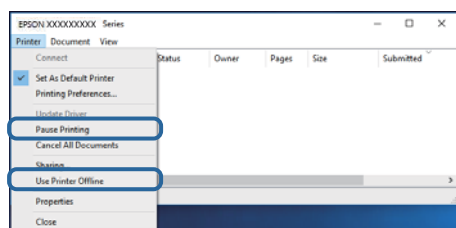

- Kontroller, at printeren er valgt som standardprinter i menuen **Printer** (der bør være en markering ud for menupunktet).

Hvis printeren ikke er valgt som standardprinter, skal du indstille den som standardprinter. Hvis der er flere ikoner i **Kontrolpanel > Vis enheder og printere (Printere, Printere og faxenheder)**, skal du se følgende for at vælge ikonet.

Eksempel)

USB-forbindelse: EPSON XXXX-serien

Netværksforbindelse: EPSON XXXX-serien (netværk)

Hvis du installerer printerdriveren flere gange, kan der blive oprettet kopier af printerdriveren. Hvis der oprettes kopier som f.eks. "EPSON XXXX-serien (kopi 1)", skal du højreklikke på det kopierede driverikon og derefter klikke på **Fjern enhed**.

- Kontroller, at printerporten er valgt korrekt i **Egenskab > Port** i menuen **Printer** som følger.

Vælg "**USBXXX**" for en USB-tilslutning eller "**EpsonNet Print Port**" for en netværkstilslutning.

Kontrol af printerstatus fra computeren (Mac OS)

Kontroller, at printerens status ikke er **Pause**.

Vælg **Systemindstillinger** i menuen  > **Printere og scannere** (eller **Udskriv og scan**, **Udskriv og fax**), og dobbeltklik derefter på printeren. Hvis printeren er sat på pause, skal du klikke på **Genoptag** (eller **Genoptag printer**).

Når du ikke kan foretage netværksindstillinger

- ❑ Sluk de enheder, som du vil tilslutte til netværket. Vent i cirka 10 sekunder, og tænd derefter enhederne i følgende rækkefølge; trådløs router, computer eller smart-enhed og derefter printer. Flyt printeren og computeren eller smart-enheden tættere på den trådløse router for at hjælpe med radiobølgekommunikation, og forsøg derefter at foretage netværksindstillinger igen.
- ❑ Vælg **Indstillinger** > **Netværksindstillinger** > **Kontrol af forbindelse**, og udskriv derefter netværksforbindelsesrapporten. Se netværksforbindelsesrapporten, hvis der er opstået en fejl, og følg derefter de udskrevne løsninger.

Relaterede oplysninger

- ➔ [“Udskrivning af en netværksforbindelsesrapport” på side 31](#)
- ➔ [“Meddelelser og løsninger på netværksforbindelsesrapporten” på side 32](#)

Kan ikke oprette forbindelse fra enheder, selvom netværksindstillingerne ikke er noget problem

Hvis du ikke kan oprette forbindelse fra computeren eller smartenheden til printeren, selvom netværksforbindelsesrapporten ikke viser nogen problemer, skal du se følgende.

- ❑ Hvis du bruger flere trådløse routere samtidig, kan du muligvis ikke bruge printeren fra computeren eller smartenheden afhængigt af de trådløse routers indstillinger. Slut computeren eller smart-enheden til samme trådløse router som printeren.

Deaktiver tethering-funktionen på smartenheden, hvis den er aktiveret.

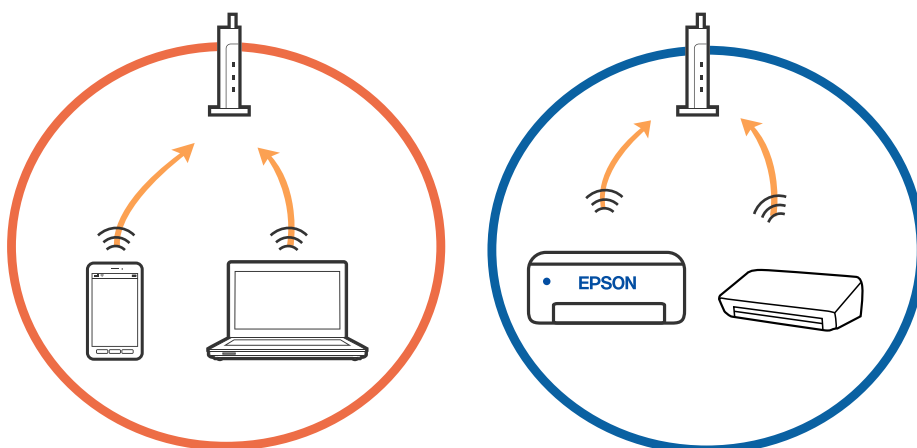

Løsning af problemer

- ❑ Du kan muligvis ikke oprette forbindelse til den trådløse router, hvis den trådløse router har flere SSID'er, og der er enheder sluttet til forskellige SSID'er på samme trådløse router. Slut computeren eller smart-enheden til samme SSID som printeren.

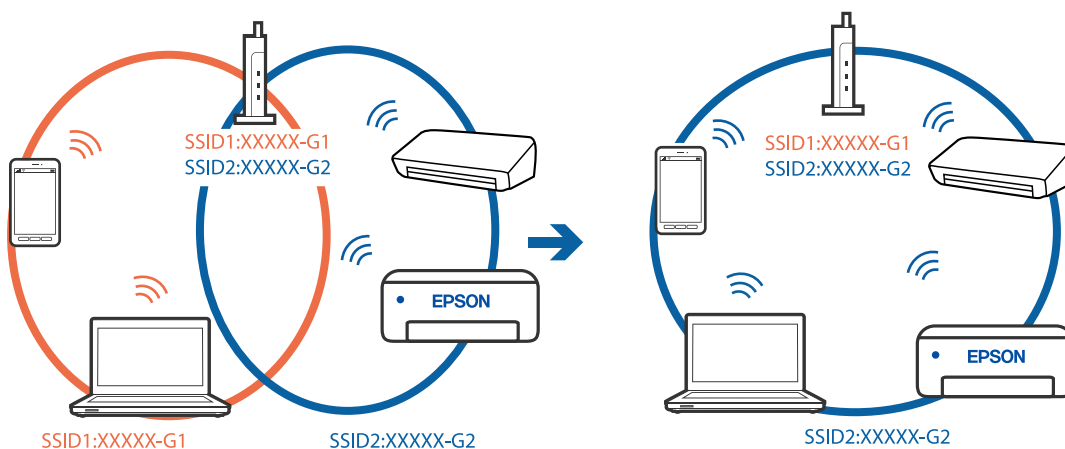

- ❑ En trådløse router, der er kompatibel med både IEEE 802.11a og IEEE 802.11g, har SSID'er på 2,4 GHz og 5 GHz. Hvis du slutter computeren eller smart-enheden til et 5 GHz SSID, kan du ikke oprette forbindelse til printeren, fordi printeren kun understøtter kommunikation via 2,4 GHz. Slut computeren eller smart-enheden til samme SSID som printeren.

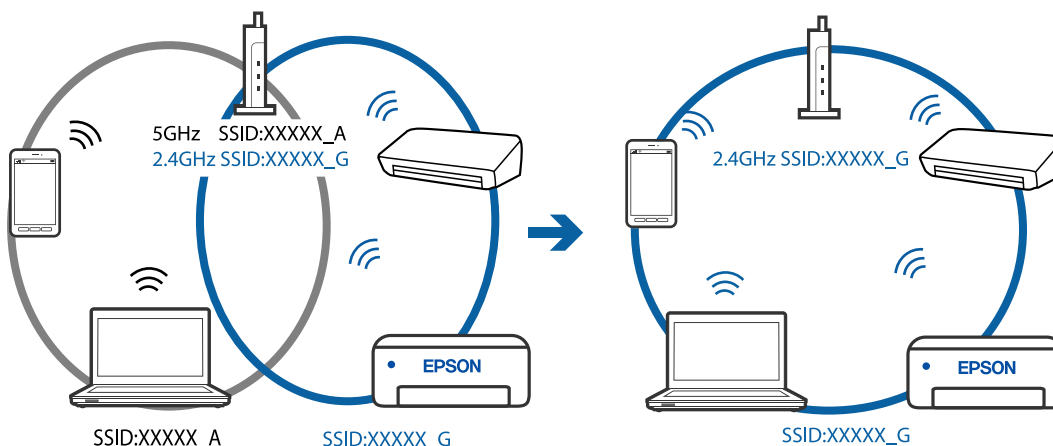

- ❑ De fleste trådløse routere har en privatlivsbeskyttelsesfunktion, som blokerer kommunikation mellem tilsluttede enheder. Hvis du ikke kan kommunikere mellem printeren og computeren eller smart-enheden, selvom de er sluttet til samme netværk, skal du deaktivere privatlivsbeskyttelsen på den trådløse router. Du kan læse mere om trådløse routere i den medfølgende vejledning.

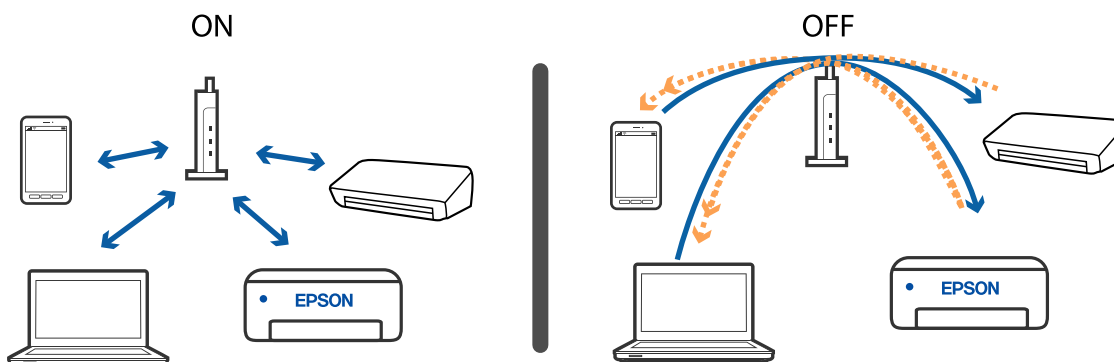

Relaterede oplysninger

- ➔ “Kontrol af SSID sluttet til printeren” på side 135
- ➔ “Kontrol af SSID for computeren” på side 135

Kontrol af SSID sluttet til printeren

Du kan kontrollere SSID ved at udskrive en netværksforbindelsesrapport, netværksstatusark eller på Web Config.

Relaterede oplysninger

- ➔ “Udskrivning af en netværksforbindelsesrapport” på side 31
- ➔ “Udskrivning af et netværksstatusark” på side 37

Kontrol af SSID for computeren

Windows

Klik på  i proceslinjen på skrivebordet. Kontroller navnet på den tilsluttede SSID fra den viste liste.



Mac OS

Klik på Wi-Fi-ikonet øverst på computerskærmen. En liste over SSID'er vises, og den tilsluttede SSID er angivet med et flueben.



Kan ikke udskrive fra en iPhone eller iPad

- Forbind din iPhone eller iPad til samme netværk (SSID) som printeren.
- Aktivér **Auto.vis.af papirops.** i de følgende menuer.
Indstillinger > Printeropsætning > Opsæt. af papirkilde > Auto.vis.af papirops.
- Aktiver indstillingen AirPrint på Web Config.

Relaterede oplysninger

- ➔ [“Forbindelse til en smart-enhed”](#) på side 19
- ➔ [“Program til konfiguration af printerfunktioner \(Web Config\)”](#) på side 112

Problemer med udskrifterne

Udskriften er udtværet eller der mangler farve

- Hvis du ikke har brugt printeren i længere tid, kan skrivehovedets dyser være tilstoppede, og blækdråberne kan ikke afgives. Udfør en dysekontrol, og rens skrivehovedet, hvis nogen af dyserne på skrivehovedet er tilstoppede.
- Hvis du har udskrevet, mens blækniveauet har været for lavt til at være synligt i blæktankens vinduer, skal du påfylde blæktankene til de øverste linjer og derefter bruge **Grundig rengøring**-værktøjet til at udskifte blækket inde i blækrørene. Efter du har brugt værktøjet, skal du udføre en dysekontrol for at se, om udskriftskvaliteten er forbedret.

Relaterede oplysninger

- ➔ [“Kontrol og rengøring af skrivehovedet”](#) på side 105
- ➔ [“Fyldning af blæktankene”](#) på side 100

➔ [“Kørsel af Grundig rengøring” på side 107](#)

Der ses striber eller uventede farver

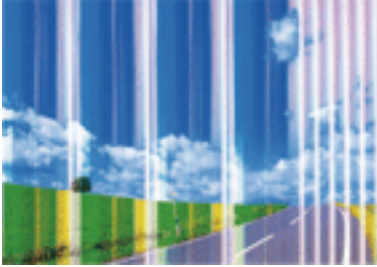

Skrivehovedets dyser kan være tilstoppede. Udskriver et dysetjek for at kontrollere, om skrivehovedets dyser er tilstoppede. Rens skrivehovedet, hvis nogen af skrivehovedets dyser er tilstoppede.

Relaterede oplysninger

➔ [“Kontrol og rengøring af skrivehovedet” på side 105](#)

Der forekommer farvede striber med intervaller på ca. 2.5 cm

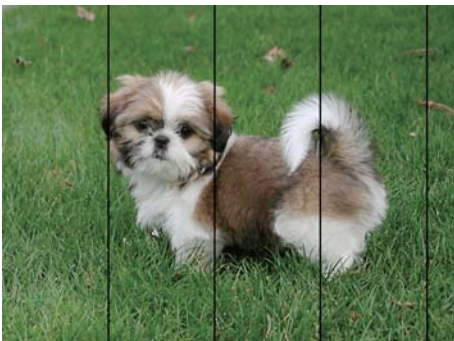

- Vælg den relevante indstilling for papirtype i forhold til den papirtype, der er lagt i printeren.
- Juster skrivehovedet.
- Ved udskrivning på almindeligt papir skal du udskrive med en højere kvalitetsindstilling.

Relaterede oplysninger

➔ [“Justering af skrivehovedet” på side 109](#)

Utydelige udskrifter, lodrette striber eller fejljustering



enthalten alle
Aufdruck. W
↓ 5008 "Regel

Juster skrivehovedet ved brug af funktionen **Lodret justering**.

Relaterede oplysninger

➔ ["Justering af skrivehovedet" på side 109](#)

Udskriftskvaliteten forbedres ikke, selvom skrivehovedet justeres

Under tovejsudskrivning (eller udskrivning med høj hastighed) udskrives der, når skrivehovedet bevæges i begge retninger, og lodrette linjer kan være fejljusterede. Deaktiver indstillingen tovejs (eller høj hastighed), hvis udskriftskvaliteten ikke forbedres. Deaktivering af denne indstilling kan reducere udskrivningshastigheden.

Windows

Fjern markeringen af **Høj hastighed** på printerdriverens fane **Flere indstillinger**.

Mac OS

Vælg **Systemindstillinger** i menuen  > **Printere & Scannere** (eller **Udskriv & Scan**, **Udskriv & Fax**), og vælg så printeren. Klik på **Indstillinger & Forsyninger** > **Indstillinger** (eller **Driver**). Vælg **Fra** for indstillingen **Højhastighedsudskrivning**.

Udskriftskvaliteten er dårlig

Kontroller følgende, hvis udskriftskvaliteten er dårlig på grund af utydelige udskrifter, striber, manglende eller blege farver og fejljustering i udskrifterne.

Kontrol af printer

- Kontroller, at den indledende blækpåfyldning er udført.
- Genfyld blæktanken, hvis blækniveauet er under den nederste linje.
- Udfør en dysekontrol, og rens skrivehovedet, hvis nogen af dyserne på skrivehovedet er tilstoppede.
- Juster skrivehovedet.

Kontrol af papir

- Brug papir, der understøttes af printeren.
- Udskriv ikke på papir, der er fugtigt, beskadiget eller for gammelt.
- Hvis papiret er krøllet eller konvolutten er pustet op, skal du glatte det ud.
- Undlad at lægge papir oven på hinanden lige efter udskrivning.

Løsning af problemer

- Udskrifterne skal tørre fuldstændigt, inden de arkiveres eller vises. Når du tørrer udskrifterne, skal du undgå direkte sollys, du må ikke bruge en hårtørrer, og du må ikke røre ved den udskrevne side.
- Epson anbefaler brug af originalt Epson-papir ved udskrivning af billeder eller fotos i stedet for almindeligt papir. Udskriv på udskriftssiden af det originale Epson-papir.

Kontrol af udskriftsindstillinger

- Vælg den relevante indstilling for papirtype i forhold til den papirtype, der er lagt i printeren.
- Udskriv med en højere kvalitetsindstilling.

Kontrol af blækflasken

- Brug blækflasker med det korrekte delnummer til denne printer.
- Epson anbefaler, at blækflasker bruges før den dato, der er trykt på pakken.
- Prøv at bruge originale Epson-blækflasker. Dette produkt er udviklet til at justere farver baseret på brug af originale Epson-blækflasker. Brug af ikke-originale blækflasker kan reducere udskriftskvaliteten.

Relaterede oplysninger

- ➔ [“Kontrol og rengøring af skrivehovedet” på side 105](#)
- ➔ [“Justering af skrivehovedet” på side 109](#)
- ➔ [“Anvendeligt papir og kapaciteter” på side 42](#)
- ➔ [“Liste over papirtype” på side 48](#)
- ➔ [“Forholdsregler til papirhåndtering” på side 44](#)

Papir er udtværet eller sløret

- Hvis der er udtværede, vandrette striber øverst eller nederst på papiret, skal du lægge papiret i den korrekte retning og skubbe kantstyrene ind til papirets kanter.

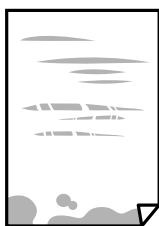

- Rengør papirbanen, hvis der er udtværede, lodrette striber på papiret.



- Placér papiret på en flad overflade for at kontrollere, om det er krøllet. Hvis det er, glat det ud.

Løsning af problemer

- Når du udfører en manuel 2-sidet udskrivning, skal du sikre dig, at blækket er helt tørt, inden du lægger papiret i printeren igen.

Relaterede oplysninger

- ➔ [“Ilægning af papir i Bageste papirindføring” på side 45](#)
- ➔ [“Rengøring af papirbanen for udtværet blæk” på side 109](#)

Udskrevne billeder er klistrede

Du udskriver måske på den forkerte side af fotopapiret. Sørg for, at du udskriver på den udskrivbare side. Ved udskrivning på den forkerte side af fotopapiret, er du nødt til at rense papirgangen.

Relaterede oplysninger

- ➔ [“Rengøring af papirbanen for udtværet blæk” på side 109](#)

Billeder og fotos udskrives i uventede farver

Når der udskrives ved brug af Windows printerdriveren, bruges Epson's automatiske billedjusteringer som standard, afhængigt af papirtypen. Prøv at ændre indstillingen.

På fanen **Flere indstillinger**, skal du vælge **Tilpasset** i **Farvekorrektion**, og klik derefter på **Avanceret**. Skift indstillingen **Motivkorrektion** fra **Automatisk** til en anden indstilling. Hvis ændring af indstillingen ikke virker, kan du bruge en anden farvekorrektionsmetode end **PhotoEnhance** i **Farvestyring**.

Relaterede oplysninger

- ➔ [“Justering af udskriftsfarven” på side 70](#)

Kan ikke udskrive uden margener

Skift udskriftsindstillingerne til indstillingen uden kant. Hvis du vælger en papirtype, der ikke understøtter udskrivning uden kant, kan du ikke vælge **Uden kant**. Vælg en papirtype, der understøtter udskrivning uden kant.

Billedets kanter beskæres under udskrivning uden kant

Under udskrivning uden kant bliver billedet forstørret en lille smule og det udtrængende område beskåret. Vælg en mindre indstilling for forstørrelse.

- Betjeningspanel

Skift indstillingen **Udvidelse**.

- Windows

Klik på **Indstillinger** ud for afkrydsningsfeltet **Uden kant** på printerdriverens fane **Hovedmenu**, og skift indstillingerne.

- Mac OS

Skift indstillingen **Udvidelse** i udskriftsdialogens menu **Udskriftsindstillinger**.

Positionen eller størrelsen af eller margenen for udskriften er forkert

- Ilæg papir i den korrekte retning, og skub kantstyrene mod papirets kanter.
- Når du placerer originalerne på scannerglaspladen, skal hjørnet af originalen være på linje med det hjørne, som er angivet vha. et symbol på rammen af scannerglaspladen. Hvis kopiens kanter er beskåret, skal du flytte originalen en smule væk fra hjørnet.
- Når du placerer originaler på scannerglaspladen, skal du rengøre scannerglaspladen og dokumentlåget. Hvis der er støv eller snavs på glasset, kan kopieringsområdet udvides, så støvet eller snavset inkluderes, og det resulterer i en forkert kopieringsposition eller små billeder.
- Vælg den ønskede **Oprindelig størrelse** i kopieringsindstillingerne.
- Vælg den korrekte indstilling for papirstørrelse.
- Juster margenindstilling i programmet, så den er inden for udskriftsområdet.

Relaterede oplysninger

- ➔ [“Ilægning af papir i Bageste papirindføring” på side 45](#)
- ➔ [“Anbringelse af originaler på Scannerglaspladen” på side 48](#)
- ➔ [“Rengøring af Scannerglaspladen” på side 110](#)
- ➔ [“Udskriftsområde” på side 150](#)

De udskrevne tegn er forkerte eller forvanskede

- Sæt USB-kablet helt ind i printeren og computeren.
- Annuller evt. udskriftsjob, der er stoppet midlertidigt.
- Du må ikke manuelt sætte computeren i tilstanden **Dvale** eller **Slumring**, mens der udskrives. Der kan udskrives sider med forvansket tekst, næste gang du starter computeren.
- Hvis du bruger den printerdriver, du tidligere har brugt, vil de udskrevne tegn muligvis være forvansket. Sørg for, at den printerdriver, du bruger, hører til denne printer. Kontroller printernavnet øverst på printerdriverens vindue.

Det udskrevne billede er vendt om

Fjern evt. indstillinger for spejlbilleder i printerdriveren eller programmet.

- Windows
Fjern markeringen af **Spejlbillede** på fanen **Flere indstillinger** i printerdriveren.
- Mac OS
Fjern **Spejlbillede** fra printerdialogboksens menu **Udskriftsindstillinger**.

Mosaiklignende mønstre i udskrifterne

Ved udskrivning af billeder eller fotos skal der udskrives ved hjælp af højopløsningsdata. Billeder på websteder er ofte i lav opløsning, selvom de ser godt nok ud på skærmen. Du kan derfor godt reducere billedkvaliteten.

Der ses ujævne farver, udtværing, pletter eller lige linjer på det kopierede billede

- Rengør papirbanen.
- Rengør scannerpladen.
- Tryk ikke for hårdt på originalen eller dokumentets omslag, når du anbringer originalerne på scannerpladen.
- Hvis blæk udtværes på papiret, skal du sænke indstillingen for kopitæthed.

Relaterede oplysninger

- ➔ [“Rengøring af papirbanen for udtværet blæk” på side 109](#)
- ➔ [“Rengøring af Scannerpladen” på side 110](#)

Der er stigemønstre (moiré) på det kopierede billede

Du skal ændre indstillingen for formindskelse og forstørrelse eller placere originalen i en lidt anderledes vinkel.

Der er et billede af originalens bagside på kopien

- Hvis du bruger en tynd original, skal du placere originalen på scannerpladen, og så placere et stykke sort papir oven på den.
- Reducer indstillingen for tætheden for kopiering på betjeningspanelet.

Udskrivningsproblemet kunne ikke løses

Hvis du har prøvet alle løsninger og ikke har fundet en løsning på problemet, skal du prøve at afinstallere og så geninstallere printerdriveren.

Relaterede oplysninger

- ➔ [“Afinstallation af programmer” på side 119](#)
- ➔ [“Sådan installeres de nyeste programmer” på side 118](#)

Andre udskrivningsproblemer

Udskrivningen går for langsomt

- Luk alle overflødige programmer.
- Reducer kvalitetsindstillingen. Udskrivning i høj kvalitet reducerer udskrivningshastigheden.

Løsning af problemer

- Aktiver tovejsindstillingen (eller højhastighedsindstillingen). Når denne indstilling er aktiveret, udskrives der, når skrivehovedet bevæges i begge retninger, og udskrivningshastigheden øges.
 - Windows

Vælg **Høj hastighed** i fanen **Flere indstillinger** i printerdriveren.
 - Mac OS

Vælg **Systemindstillinger** i menuen  > **Printere & Scannere** (eller **Udskriv & Scan, Udskriv & Fax**), og vælg så printeren. Klik på **Indstillinger & Forsyninger > Indstillinger** (eller **Driver**). Vælg **Til** for indstillingen **Højhastighedsudskrivning**.
- Deaktiver funktionen til stille drift. Denne funktion reducerer udskrivningshastigheden.
 - Betjeningspanel

Vælg  på startskærmen, og deaktiver derefter **Lydløs-tilstand**.
 - Windows

Vælg **Fra** som indstilling for **Lydsvag tilst.** på fanen **Hovedmenu** i printerdriveren.
 - Mac OS

Vælg **Systemindstillinger** i menuen  > **Printere & Scannere** (eller **Udskriv & Scan, Udskriv & Fax**), og vælg så printeren. Klik på **Indstillinger & Forsyninger > Indstillinger** (eller **Driver**). Vælg **Fra** for indstillingen **Lydsvag tilst.**

Udskrivnings- eller kopieringshastigheden falder kraftigt under kontinuerlig udskrivning

Udskrivnings- eller kopieringshastigheden reduceres, for at forhindre at printermekanismen overophedes eller beskadiges. Du kan imidlertid godt fortsætte betjeningen. For at vende tilbage til normal hastighed skal du lade printeren være inaktiv i mindst 30 minutter. Hastigheden vender ikke tilbage til normal hastighed, hvis printeren er slukket.

Kan ikke starte scanning

- Sæt USB-kablet helt ind i printeren og computeren. Hvis du bruger en USB-hub, skal du prøve at slutte printeren direkte til computeren.
- Hvis du scanner med høj opløsning over et netværk, kan der opstå en kommunikationsfejl. Reducer opløsningen.
- Kontroller, at den korrekte printer (scanner) er valgt på Epson Scan 2.

Kontroller, om printeren bliver genkendt ved brug af Windows

I Windows skal du sørge for, at printeren (scanneren) vises under **Scannere og kameraer**. Printeren (scanneren) bør vises som "EPSON XXXXX (printernavn)". Hvis printeren (scanneren) ikke vises, skal du afinstallere og så geninstallere Epson Scan 2. Der er oplysninger om, hvordan **Scannere og kameraer** åbnes, nedenfor.

- Windows 10

Klik på startknappen, og vælg **Windows-system > Betjeningspanel**, skriv "Scanner og kamera" i søgeamuletten, klik på **Vis scannere og kameraer**, og kontroller så, om printeren vises.

Løsning af problemer

- Windows 8.1/Windows 8/Windows Server 2012 R2/Windows Server 2012

Vælg **Skrivebord** > **Indstillinger** > **Betjeningspanel**, og skriv "scanner og kamera" i søgeamuletten, klik på **Vis scannere og kameraer**, og kontroller så, om printerens vises.

- Windows 7/Windows Server 2008 R2

Klik på startknappen, og vælg **Betjeningspanel**, skriv "scanner og kamera" i søgeamuletten, klik på **Vis scannere og kameraer**, og kontroller så, om printerens vises.

- Windows Vista/Windows Server 2008

Klik på startknappen, og vælg **Betjeningspanel** > **Hardware og lyd** > **Scannere og kameraer**, og kontroller derefter, om printerens vises.

- Windows XP/Windows Server 2003 R2/Windows Server 2003

Klik på startknappen, og vælg **Betjeningspanel** > **Printere og anden hardware** > **Scannere og kameraer**, og kontroller så, om printerens vises.

Relaterede oplysninger

- ➔ ["Afinstallation af programmer" på side 119](#)
- ➔ ["Sådan installeres de nyeste programmer" på side 118](#)

Der kan ikke startes en scanning, når betjeningspanelet bruges

- Sørg for, at Epson Scan 2 og Epson Event Manager er installeret korrekt.
- Kontrollér scanningsindstillingen i Epson Event Manager.

Relaterede oplysninger

- ➔ ["Program til scanning af dokumenter og billeder \(Epson Scan 2\)" på side 113](#)
- ➔ ["Program til konfiguration af scanningshandlinger fra kontrolpanelet \(Epson Event Manager\)" på side 114](#)

Problemer med det scannede billede

Der opstår ujævne farver, snavs, pletter osv., når jeg scanner fra scannerglaspladen

- Rengør scannerglaspladen.
- Fjern eventuel snavs på originalen.
- Tryk ikke med for meget kraft på originalen eller dokumentdækslet. Hvis du trykker med for meget kraft, kan der opstå uskarpheder og pletter.

Relaterede oplysninger

- ➔ ["Rengøring af Scannerglaspladen" på side 110](#)

Billedkvaliteten er grov

- Juster billedet i Epson Scan 2 ved hjælp punkterne på fanen **Avancerede indstillinger**, og scan derefter.
- Hvis opløsningen er lav, skal du prøve at øge opløsningen og derefter scanne.

Relaterede oplysninger

- ➔ [“Sådan scanner du med Epson Scan 2” på side 93](#)

Forskydning ses på baggrunden af billeder

Billeder på bagsiden af originalen kan være synlige i det scannede billede.

- I Epson Scan 2, skal du vælge fanen **Avancerede indstillinger**, og derefter justere **Lysstyrke**.
Denne funktion er muligvis ikke tilgængelig, afhængig af indstillingerne på fanen **Hovedindstillinger** > **Billedtype** eller andre indstillinger på fanen **Avancerede indstillinger**.
- I Epson Scan 2, skal du vælge fanen **Avancerede indstillinger**, og derefter **Billedindstilling** > **Tekstforbedring**.
- Når du scanner fra scannerglasset, skal du lægge sort papir eller et skriveunderlag over originalen.

Relaterede oplysninger

- ➔ [“Anbringelse af originaler på Scannerglaspladen” på side 48](#)
- ➔ [“Sådan scanner du med Epson Scan 2” på side 93](#)

Teksten er uskarp

- I Epson Scan 2, skal du vælge fanen **Avancerede indstillinger**, og derefter **Billedindstilling** > **Tekstforbedring**.
- I Epson Scan 2, når **Billedtype** på fanen **Hovedindstillinger** er indstillet til **Sort-hvid**, skal du justere **Tærskelværdi** på fanen **Avancerede indstillinger**. Når du øger **Tærskelværdi**, bliver sort kraftigere.
- Hvis opløsningen er lav, skal du prøve at øge opløsningen og derefter scanne.

Relaterede oplysninger

- ➔ [“Sådan scanner du med Epson Scan 2” på side 93](#)

Der vises moiré-mønstre (spindelvævlignende skygger)

Hvis originalen er et trykt dokument, kan der opstå moiré-mønstre (spindelvævlignende skygger) i det scannede billede.

- På fanen **Avancerede indstillinger** i Epson Scan 2 skal du vælge **Fjernelse af moiré**.



- Ændr opløsningen og scan derefter igen.

Relaterede oplysninger

- ➔ [“Sådan scanner du med Epson Scan 2” på side 93](#)

Kan ikke scanne det korrekte område på scannerglasset

- Sørg for at originalen er korrekt placeret mod justeringsmærkerne.
- Hvis kanten af det scannede billede mangler, skal du flytte originalen lidt væk fra scannerglassets kant.
- Når du scanner fra kontrolpanelet og vælger beskæringsfunktionen auto-scan-område, skal du fjerne alt skidt og snavs fra scannerglasset og scannerlåget. Hvis der er skidt og snavs omkring originalen, udvides scanningsområdet til at omfatte det også.

Relaterede oplysninger

- ➔ [“Anbringelse af originaler på Scannerglaspladen” på side 48](#)

Tekst genkendes ikke korrekt, når der gemmes som en PDF, der kan søges i

- I vinduet **Indstillinger for billedformat** i Epson Scan 2, skal du kontrollere at **Tekstsprog** er indstillet korrekt på fanen **Tekst**.
- Kontrollér at originalen ligger lige.
- Brug en original med tydelig tekst. Tekstgenkendelse kan forringes for følgende typer af originaler.
 - Originaler der har været kopieret flere gange
 - Originaler modtaget med fax (ved lav opløsning)
 - Originaler hvor bogstav- eller linjeafstand er for lille
 - Originaler med lige linjer eller understregning over teksten
 - Originaler med håndskrevet tekst
 - Originaler med folder og krøller
- I Epson Scan 2, når **Billedtype** på fanen **Hovedindstillinger** er indstillet til **Sort-hvid**, skal du justere **Tærskelværdi** på fanen **Avancerede indstillinger**. Når du øger **Tærskelværdi**, bliver det sorte farveområde større.
- I Epson Scan 2, skal du vælge fanen **Avancerede indstillinger**, og derefter **Billedindstilling** > **Tekstforbedring**.

Relaterede oplysninger

- ➔ [“Sådan scanner du med Epson Scan 2” på side 93](#)

Kan ikke løse problemer på det scannede billede

Hvis du har prøvet alle løsningerne, og ikke har løst problemet, skal du initialisere indstillingerne i Epson Scan 2 ved hjælp af Epson Scan 2 Utility.

Bemærk:

Epson Scan 2 Utility er et program, der kommer med Epson Scan 2.

1. Start Epson Scan 2 Utility.
 - Windows 10/Windows Server 2016
Klik på startknappen, og vælg derefter **EPSON > Epson Scan 2 Utility**.
 - Windows 8.1/Windows 8/Windows Server 2012 R2/Windows Server 2012
Indtast programnavnet i søgeomuleten, og vælg så det viste ikon.
 - Windows 7/Windows Vista/Windows XP/Windows Server 2008 R2/Windows Server 2008/Windows Server 2003 R2/Windows Server 2003
Klik på start-knappen og vælg **Alle programmer** eller **Programmer > EPSON > Epson Scan 2 > Epson Scan 2 Utility**.
 - Mac OS
Vælg **Gå > Programmer > Epson Software > Epson Scan 2 Utility**.
2. Vælg fanen **Andet**.
3. Klik på **Nulstil**.

Bemærk:

Hvis initialiseringen ikke løser problemet, skal du afinstallere og geninstallere Epson Scan 2.

Relaterede oplysninger

- ➔ [“Afinstallation af programmer” på side 119](#)
- ➔ [“Sådan installeres de nyeste programmer” på side 118](#)

Andre scanningsproblemer

Scanningen går for langsomt

Reducer opløsningen.

Relaterede oplysninger

- ➔ [“Sådan scanner du med Epson Scan 2” på side 93](#)

Scanningshastigheden falder kraftigt under kontinuerlig scanning

Scanningshastigheden reduceres, for at forhindre at printermekanismen overophedes eller beskadiges. Du kan imidlertid godt fortsætte scanningen. For at vende tilbage til normal scanningshastighed skal du lade printeren være inaktiv i mindst 30 minutter. Scanningshastigheden vender ikke tilbage til normal hastighed, hvis printeren er slukket.

Scanningen stopper, når der scannes til PDF/Multi-TIFF

- Når du scanner med Epson Scan 2, kan du løbende scanne op til 999 sider i PDF-format og op til 200 sider i Multi-TIFF-format.
- Vi anbefaler at scanne i gråtoner ved scanning af store mængder.
- Øg den ledige plads på computerens harddisk. Scanningen kan stoppe, hvis der ikke er nok ledig diskplads.
- Prøv at scanne i en lavere opløsning. Scanningen stopper, hvis den samlede datastørrelse når grænsen.

Relaterede oplysninger

➔ [“Sådan scanner du med Epson Scan 2” på side 93](#)

Andre problemer

Lille elektrisk stød, når der røres ved printeren

Hvis der er sluttet mange enheder til computeren, mærker du muligvis et lille elektrisk stød, når du rører ved printeren. Installer en jordledning for den computer, som er sluttet til printeren.

Driftslydene er høje

Hvis driftslydene er for høje, kan du aktivere **Lydsvag tilst.** Udskrivningshastigheden kan dog blive reduceret, når denne funktion aktiveres.

- Betjeningspanel

Vælg  på startskærmen, og aktiver derefter **Lydløs-tilstand**.

- Windows-printerdriver

Aktiver **Lydsvag tilst.** under fanen **Hovedmenu**.

- Mac OS-printerdriver

Vælg **Systemindstillinger** i menuen  > **Printere & Scannere** (eller **Udskriv & Scan, Udskriv & Fax**), og vælg så printeren. Klik på **Indstillinger & Forsyninger** > **Indstillinger** (eller **Driver**). Vælg **Til** for indstillingen **Lydsvag tilst.**

- Epson Scan 2

Klik på knappen  for at åbne vinduet **Konfiguration**. Indstil derefter **Lydsvag tilst.** på fanen **Scan**.

Programmet blokeres af en firewall (kun Windows)

Føj programmet til de af firewallen tilladte programmer i Windows i sikkerhedsindstillinger på **Kontrolpanel**.

Der vises en meddelelse om, at du skal nulstille blækniveauerne

Fyld alle eller de angivne blæktanke, vælg den farve, du har påfyldt, på LCD-skærmen, og nulstil derefter niveauerne.

Afhængig af brugsforholdene kan meddelelsen blive vist, mens der stadig er blæk i tanken.

Relaterede oplysninger

➔ [“Fyldning af blæktankene” på side 100](#)

Spildt blæk

- Hvis der klæber blæk til området omkring tanken, skal du tørre det af med en fnugfri, ren klud eller en vatpind.
- Hvis der spildes blæk på skrivebordet eller gulvet, skal du straks tørre det af. Når blæk tørrer, er det svært at fjerne. For at forhindre tilsmudsningen i at sprede sig skal du opsuge blækket med en tør klud og derefter tørre af med en fugtig klud.
- Hvis der kommer blæk på dine hænder, skal du vaske dem med vand og sæbe.

Tillæg

Tekniske specifikationer

Printerspecifikationer

Placering af dyserne på skrivehovedet		Dyserne til sort blæk: 180 Dyserne til farvet blæk: 59 for hver farve
Papirets vægt*	Almindeligt papir	64 til 90 g/m ² (17 til 24 pund)
	Konvolutter	Konvolut #10, DL, C6: 75 til 90 g/m ² (20 til 24 pund)

* Selv når papirets tykkelse ligger inden for dette område, kan papiret muligvis ikke fremføres i printeren, eller udskriftskvaliteten kan falde, afhængigt af papirets egenskaber eller kvalitet.

Udskriftsområde

Udskriftsområde for enkeltark

Udskriftskvaliteten kan forringes i de skyggelagte områder på grund af printerens mekanisme.

Udskrivning med kanter

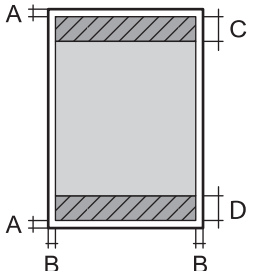
	A	3.0 mm (0.12 tommer)
	B	3.0 mm (0.12 tommer)
	C	41.0 mm (1.61 tommer)
	D	37.0 mm (1.46 tommer)

Udskrivning uden kant

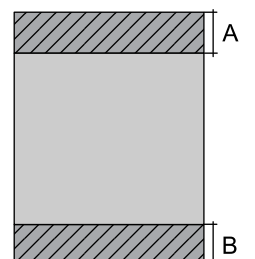
	A	44.0 mm (1.73 tommer)
	B	40.0 mm (1.57 tommer)

Tillæg

Udskriftsområde for konvolutter

Udskriftskvaliteten kan forringes i de skyggede områder på grund af printerens mekanisme.

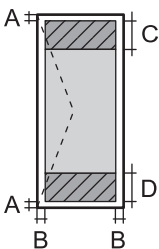
	A	3.0 mm (0.12 tommer)
	B	5.0 mm (0.20 tommer)
	C	18.0 mm (0.71 tommer)
	D	41.0 mm (1.61 tommer)

Specifikationer for scanner

Scannertype	Flatbed
Fotoelektrisk enhed	CIS
Effektiv opløsning (pixel)	10200×14040 pixel (1200 dpi)
Maksimal dokumentstørrelse	216×297 mm (8.5×11.7 tommer) A4, Letter
Scanneopløsning	1200 dpi (hovedscanning) 2400 dpi (sekundær scanning)
Output-opløsning	50 til 9600 dpi med intervaller på 1 dpi
Farvedybde	<p>Farve</p> <ul style="list-style-type: none"> <input type="checkbox"/> 48 bit pr. pixel, intern (16 bit pr. pixel pr. intern farve) <input type="checkbox"/> 24 bit pr. pixel, ekstern (8 bit pr. pixel pr. ekstern farve) <p>Gråtoner</p> <ul style="list-style-type: none"> <input type="checkbox"/> 16 bit pr. pixel, intern <input type="checkbox"/> 8 bit pr. pixel, ekstern <p>Sort-hvid</p> <ul style="list-style-type: none"> <input type="checkbox"/> 16 bit pr. pixel, intern <input type="checkbox"/> 1 bit pr. pixel, ekstern
Lyskilde	Lysdiode

Interfacespecifikationer

For computer	Hi-Speed USB
--------------	--------------

Liste over netværksfunktioner

Netværksfunktioner og IPv4/IPv6

Funktioner			Understøttede	Bemærkninger
Netværksudskrivning	EpsonNet Print (Windows)	IPv4	✓	-
	Standard TCP/IP (Windows)	IPv4, IPv6	✓	-
	WSD-udskrivning (Windows)	IPv4, IPv6	✓	Windows Vista eller senere
	Bonjour-udskrivning (Mac OS)	IPv4, IPv6	✓	-
	IPP-udskrivning (Windows, Mac OS)	IPv4, IPv6	✓	-
	UPnP-udskrivning	IPv4	-	Informationsapparat
	PictBridge-udskrivning (Wi-Fi)	IPv4	-	Digitalt kamera
	Epson Connect (E-mail-udskrivning, fjernudskrivning)	IPv4	✓	-
	AirPrint (iOS, Mac OS)	IPv4, IPv6	✓	iOS 5 eller senere, Mac OS X v10.7 eller senere
Google Cloud Print	IPv4, IPv6	✓	-	
Netværksscanning	Epson Scan 2	IPv4, IPv6	✓	-
	Event Manager	IPv4	✓	-
	Epson Connect (Scan til Cloud)	IPv4	-	-
	AirPrint (-scanning)	IPv4, IPv6	✓	OS X Mavericks eller senere
	ADF (2-sidet scanning)		-	-
Fax	Afsendelse af fax	IPv4	-	-
	Modtagelse af fax	IPv4	-	-
	AirPrint (Fax-udsendelse)	IPv4, IPv6	-	OS X Mountain Lion eller senere

Specifikationer for Wi-Fi

Standarder	IEEE 802.11b/g/n*1
Frekvensområde	2,4 GHz

Tillæg

Den højeste radiofrekvensstyrke, der blev transmitteret	20 dBm (EIRP)
Koordinationsstilstande	Infrastruktur, Wi-Fi Direct (Simpel AP) ^{*2*3}
Sikkerhedsfunktioner for trådløse forbindelser ^{*4}	WEP (64/128bit), WPA2-PSK (AES) ^{*5}

*1 IEEE 802.11n er kun tilgængelig for HT20.

*2 Ikke understøttet på IEEE 802.11b.

*3 Simpel AP-tilstand er kompatibel med en Wi-Fi-forbindelse (infrastruktur).

*4 Wi-Fi Direct understøtter kun WPA2-PSK (AES).

*5 Opfylder WPA2-standarderne og understøtter WPA/WPA2 Personal.

Sikkerhedsprotokol

SSL/TLS	HTTPS-server/klient, IPPS
---------	---------------------------

Understøttede tredjepartstjenester

AirPrint	Udskrivning	iOS 5 eller senere/Mac OS X v10.7.x eller senere
	Scanning	OS X Mavericks eller senere
Google Cloud Print		

Mål

Mål	<p>Opbevaring</p> <ul style="list-style-type: none"> <input type="checkbox"/> Bredde: 375 mm (14.8 tommer) <input type="checkbox"/> Dybde: 347 mm (13.7 tommer) <input type="checkbox"/> Højde: 179 mm (7.0 tommer) <p>Udskrivning</p> <ul style="list-style-type: none"> <input type="checkbox"/> Bredde: 375 mm (14.8 tommer) <input type="checkbox"/> Dybde: 578 mm (22.8 tommer) <input type="checkbox"/> Højde: 253 mm (10.0 tommer)
Vægt*	Ca. 4.0 kg (8.8 pund)

* Uden blæk og strømkabel.

Elektriske specifikationer

Model	Model 100 til 240 V	Model 220 til 240 V
Nominelt frekvensområde	50 til 60 Hz	50 til 60 Hz
Nominel strømstyrke	0,4 til 0,2 A	0,2 A
Strømforsbrug (med USB-forbindelse)	Kun kopiering: Ca. 12,0 W (ISO/IEC24712) Klar-tilstand: Ca. 4,3 W Dvaletilstand: Ca. 0,7 W Slukket: Ca. 0,2 W	Kun kopiering: Ca. 12,0 W (ISO/IEC24712) Klar-tilstand: Ca. 4,3 W Dvaletilstand: Ca. 0,7 W Slukket: Ca. 0,3 W

Bemærk:

- Oplysninger om printerens spænding finder du på mærkatene på printerens.
- Europæiske brugere kan besøge følgende websted for oplysninger om strømforbruget.
<http://www.epson.eu/energy-consumption>

Miljømæssige specifikationer

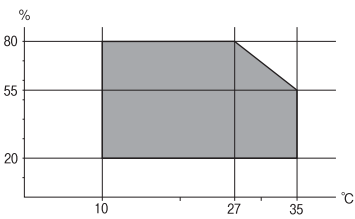
Drift	<p>Brug printeren inden for det område, der vises på følgende graf.</p>  <p>Temperatur: 10 til 35°C (50 til 95°F) Fugtighed: 20 til 80% RF (uden kondensation)</p>
Opbevaring	<p>Temperatur: -20 til 40°C (-4 til 104°F)* Fugtighed: 5 til 85% RF (uden kondensation)</p>

* Kan opbevares ved 40°C i en måned (104°F).

Miljømæssige specifikationer for blækflasker

Opbevaringstemperatur	-20 til 40 °C (-4 til 104 °F)*
Frysningstemperatur	-15 °C (5 °F) Blækket tøs op og kan anvendes efter ca. 2 timer ved 25 °C (77 °F).

* Kan opbevares ved 40 °C (104 °F) i en måned.

Systemkrav

- Windows 10 (32-bit, 64-bit)/Windows 8.1 (32-bit, 64-bit)/Windows 8 (32-bit, 64-bit)/Windows 7 (32-bit, 64-bit)/Windows Vista (32-bit, 64-bit)/Windows XP SP3 eller senere (32-bit)/Windows XP Professional x64 Edition SP2 eller senere/Windows Server 2016/Windows Server 2012 R2/Windows Server 2012/Windows Server 2008 R2/Windows Server 2008/Windows Server 2003 R2/Windows Server 2003 SP2 eller senere
- macOS High Sierra/macOS Sierra/OS X El Capitan/OS X Yosemite/OS X Mavericks/OS X Mountain Lion/Mac OS X v10.7.x/Mac OS X v10.6.8

Bemærk:

- Mac OS understøtter muligvis ikke alle applikationer og funktioner.
- Filsystemet UNIX (UFS) understøttes ikke i Mac OS.

Lovmæssige oplysninger

Standarder og godkendelser

Standarder og godkendelser for den amerikanske model

Sikkerhed	UL60950-1 CAN/CSA-C22.2 No.60950-1
EMC	FCC Part 15 Subpart B Class B CAN/CSA-CEI/IEC CISPR 22 Class B

Dette udstyr indeholder følgende trådløse modul.

Producent: Seiko Epson Corporation

Type: J26H006

Dette produkt overholder afsnit 15 i FCC-reglerne og RSS-210 af IC-reglerne. Epson påtager sig ikke ansvar for eventuel mangel på at leve op til beskyttelseskravene som følge af en ikke-anbefalet ændring af produktet. Dette produkt må kun bruges på følgende to betingelser: (1) denne enhed forårsager muligvis ikke skadelig interferens, og (2) denne enhed skal acceptere eventuel modtaget interferens inkl. interferens, der kan forårsage uventet funktion af enheden.

For at forhindre radiointerferens til den tilladte tjeneste, bør enheden betjenes indendørs og væk fra vinduer for derved at opnå maksimal afskærmning. Udstyr (eller dets sendeantenne), der er installeret udendørs, er underlagt licens.

Dette udstyr overholder FCC/IC grænseværdier for strålingseksposering angivet for et ukontrolleret miljø og opfylder FCC radiofrekvens(RF)-retningslinjer vedrørende eksposering i tillæg C til OET65 og RSS-102 i IC radiofrekvens (RF)-regler for eksposering. Dette udstyr bør installeres og betjenes, således at strålingsdelen holdes mindst 7,9 tommer (20 cm) eller mere væk fra en persons legeme (bortset fra ekstremiteter: hænder, håndled, fødder og ankler).

Standarder og godkendelser for den europæiske model

Til brugere i Europa

Seiko Epson Corporation erklærer hermed, at følgende radioudstørsmodel er i overensstemmelse med direktiv 2014/53/EU. Den fulde ordlyd af EU-overensstemmelseserklæringen er tilgængelig på følgende websted.

<http://www.epson.eu/conformity>

C634E

Må kun bruges i Irland, Storbritannien, Østrig, Tyskland, Liechtenstein, Schweiz, Frankrig, Belgien, Luxemburg, Holland, Italien, Portugal, Spanien, Danmark, Finland, Norge, Sverige, Island, Kroatien, Cypern, Grækenland, Slovenien, Malta, Bulgarien, Tjekkiet, Estland, Ungarn, Letland, Litauen, Polen, Rumænien og Slovakiet.

Epson påtager sig ikke ansvar for eventuel mangel på at leve op til beskyttelseskravene som følge af en ikke-anbefalet ændring af produkterne.



Standarder og godkendelser for den australske model

EMC	AS/NZS CISPR32 Class B
-----	------------------------

Epson erklærer hermed, at følgende udstørsmodeller opfylder de vigtigste krav og andre relevante bestemmelser i direktiv AS/NZS4268:

C634E

Epson påtager sig ikke ansvar for eventuel mangel på at leve op til beskyttelseskravene som følge af en ikke-anbefalet ændring af produkterne.

Kopieringsbegrænsninger

Overhold følgende begrænsninger for at sikre ansvarlig og lovlig brug af printerens.

Kopiering af følgende emner er forbudt:

- Pengesedler, mønter, børsapirer, obligationer og værdipapirer
- Ubrugte frimærker, forudstemplede postkort og anden officiel post, der er gyldigt frankeret
- Stempelmærker og værdipapirer, der er udstedt i henhold til juridiske procedurer

Vær forsigtig, når du kopierer følgende emner:

- Private værdipapirer (aktiecertifikater, checks osv.), månedlige overførsler, rabatkort osv.
- Pas, kørekort, garantier, kvitteringer for betalte vejafgifter, madkuponer, billetter osv.

Bemærk:

Kopiering af disse ting kan også være forbudt ved lov.

Ansvarlig brug af ophavsretligt beskyttet materiale:

Printere kan misbruges til ulovlig kopiering af ophavsretligt beskyttet materiale. Hvis du ikke har en fuldmagt, bør du udvise ansvarlighed og omtanke ved at indhente tilladelse fra indehaveren af ophavsretten, inden du kopierer det ophavsretligt beskyttede materiale.

Transport og opbevaring af printeren

Gør følgende for at pakke printeren sammen, når du skal opbevare eller transportere den i forbindelse med flytning eller reparation.

! **Vigtigt:**

- Når du opbevarer eller transporterer printeren, skal du placere printeren i plastikposen og folde den, så den er lukket. Undgå at vippe printeren, at placere den lodret eller vende den på hovedet, da dette kan forårsage, at blækket siver ud.

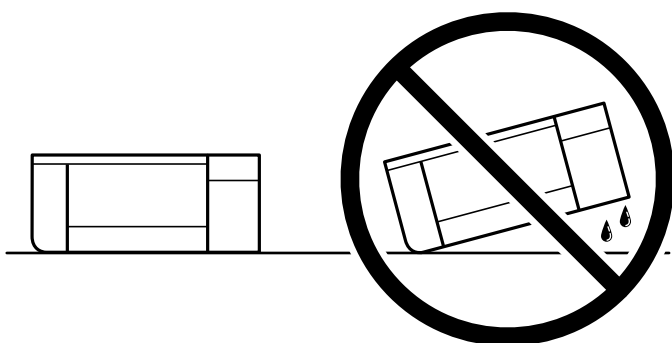

- Ved opbevaring eller transport af blækflasker, må flasken ikke vippes eller udsættes for stød eller temperaturændringer. I så fald kan der løbe blæk ud, selvom blækflasken er lukket helt. Hold altid flasken lodret, når hættten skrues på, og træg forholdsregler, så blækket ikke løber ud under transport af flasken, for eksempel hvis du lægger flasken i en taske.
- Sæt ikke åbnede blækflasker i kassen sammen med printeren.



1. Sluk for printeren ved at trykke på knappen .
2. Sørg for, at strømlyset slukkes, og tag så strømkablet ud af stikket.

! **Vigtigt:**

Tag strømkablet ud, når strømindikatoren er slukket. Ellers vender skriverhovedet ikke tilbage til startpositionen, hvilket får blækket til at tørre, og udskrivning bliver umulig.

3. Alle kabler, som f.eks. strømkablet og USB-kablet, skal kobles fra.
4. Fjern alt papir fra printeren.

Tillæg

5. Kontroller, at der ikke er originaler på printeren.
6. Luk omhyggeligt hæften på blæktanken.

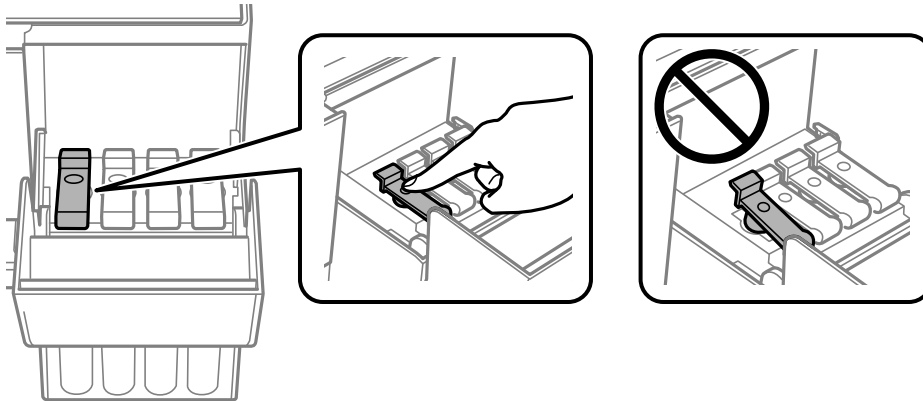

7. Luk Blæktankdæksel sikkert fast.

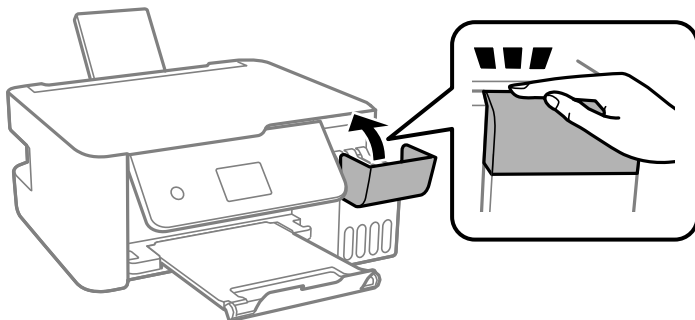

8. Klargør til at pakke printeren ned som vist nedenfor.

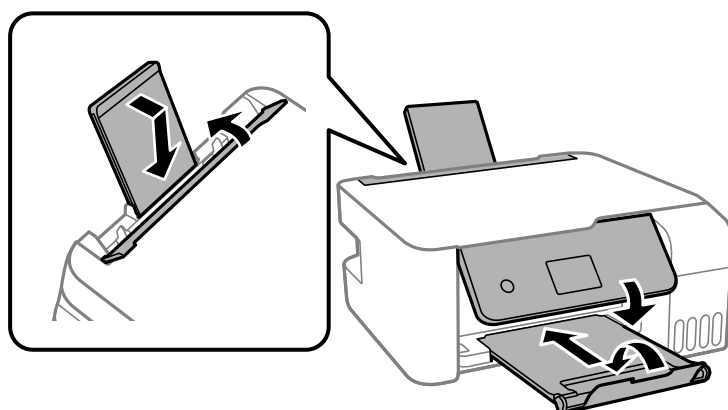

9. Placer printeren i plastikposen og fold den, så den er lukket.
10. Pak printeren ned i kassen — brug det beskyttende materiale.

! **Vigtigt:**

Sørg for, at printeren står vandret, når du transporterer eller opbevarer printeren ved at pakke den i kassen. ellers kan der sive blæk ud.

Rens og juster skrivehovedet, hvis udskriftskvaliteten er forringet næste gang, du udskriver.

Relaterede oplysninger

- ➔ [“Delenes navne og funktioner” på side 12](#)
- ➔ [“Kontrol og rengøring af skrivehovedet” på side 105](#)
- ➔ [“Justering af skrivehovedet” på side 109](#)

Copyright

Ingen del af denne publikation må reproduceres, gemmes i et søgesystem eller overføres i nogen form eller på nogen måde, elektronisk, mekanisk, ved fotokopiering, optagelse eller på anden måde, uden forudgående skriftlig tilladelse fra Seiko Epson Corporation. Der er ikke antaget noget patentansvar med hensyn til brugen af oplysningerne heri. Der antages heller ikke noget ansvar for skader som følge af brugen af oplysningerne heri. De heri indeholdte oplysninger er kun beregnet til brug sammen med dette Epson-produkt. Epson er ikke ansvarlig for enhver brug af disse oplysninger i forbindelse med andre produkter.

Hverken Seiko Epson Corporation eller dets datterselskaber er ansvarlige over for køberen af dette produkt eller tredjemand for skader, tab, omkostninger eller udgifter, som køberen eller tredjemand som følge af uheld, forkert brug eller misbrug af dette produkt eller uautoriserede modifikationer, reparationer eller ændringer af dette produkt, eller (undtagen USA) manglende overholdelse af Seiko Epson Corporations betjenings- og vedligeholdelsesvejledninger.

Seiko Epson Corporation og dets partnere er ikke ansvarlig for skader eller problemer, der skyldes brug af ekstraudstyr eller andre end dem, der er udpeget som originale Epson-produkter eller godkendte Epson-produkter af Seiko Epson Corporation.

Seiko Epson Corporation kan ikke holdes ansvarlig for skader som følge af elektromagnetisk interferens, der opstår ved brug af andre end dem, der er udpeget som Epson godkendte produkter af Seiko Epson Corporation.

© 2018 Seiko Epson Corporation

Indholdet af denne brugsanvisning og specifikationerne for dette produkt kan ændres uden varsel.

Varemærker

- EPSON® er et registreret varemærke, og EPSON EXCEED YOUR VISION eller EXCEED YOUR VISION er et varemærke tilhørende Seiko Epson Corporation.
- Epson Scan 2 software is based in part on the work of the Independent JPEG Group.

libtiff

Copyright © 1988-1997 Sam Leffler

Copyright © 1991-1997 Silicon Graphics, Inc.

Permission to use, copy, modify, distribute, and sell this software and its documentation for any purpose is hereby granted without fee, provided that (i) the above copyright notices and this permission notice appear in all copies of the software and related documentation, and (ii) the names of Sam Leffler and Silicon Graphics may not be used in any advertising or publicity relating to the software without the specific, prior written permission of Sam Leffler and Silicon Graphics.

THE SOFTWARE IS PROVIDED "AS-IS" AND WITHOUT WARRANTY OF ANY KIND, EXPRESS, IMPLIED OR OTHERWISE, INCLUDING WITHOUT LIMITATION, ANY WARRANTY OF MERCHANTABILITY OR FITNESS FOR A PARTICULAR PURPOSE.

IN NO EVENT SHALL SAM LEFFLER OR SILICON GRAPHICS BE LIABLE FOR ANY SPECIAL, INCIDENTAL, INDIRECT OR CONSEQUENTIAL DAMAGES OF ANY KIND, OR ANY DAMAGES WHATSOEVER RESULTING FROM LOSS OF USE, DATA OR PROFITS, WHETHER OR NOT ADVISED OF THE POSSIBILITY OF DAMAGE, AND ON ANY THEORY OF LIABILITY, ARISING OUT OF OR IN CONNECTION WITH THE USE OR PERFORMANCE OF THIS SOFTWARE.

- QR Code is a registered trademark of DENSO WAVE INCORPORATED in Japan and other countries.
- Intel® is a registered trademark of Intel Corporation.
- Microsoft®, Windows®, Windows Server®, and Windows Vista® are registered trademarks of Microsoft Corporation.
- Apple, Macintosh, macOS, OS X, Bonjour, ColorSync, Safari, AirPrint, the AirPrint Logo, iPad, iPhone, iPod touch, and iTunes are trademarks of Apple Inc., registered in the U.S. and other countries.
- Google Cloud Print, Chrome, Chrome OS, Google Play and Android are trademarks of Google Inc.
- Adobe and Adobe Reader are either registered trademarks or trademarks of Adobe Systems Incorporated in the United States and/or other countries.
- Generel bemærkning: Andre produktnavne, der nævnes heri, anvendes udelukkende til identifikationsformål og kan være varemærker tilhørende deres respektive ejere. Epson frasiger sig alle rettigheder til disse mærker.

Sådan får du hjælp

Websted for teknisk support

Hvis du har brug for yderligere hjælp, kan du besøge Epsons websted for support, som er angivet nedenfor. Vælg dit land eller område, og gå til supportafsnittet på dit lokale Epson-websted. Du kan også finde de seneste drivere, ofte stillede spørgsmål, vejledninger eller andre materialer, som kan downloades, på dette websted.

<http://support.epson.net/>

<http://www.epson.eu/Support> (Europa)

Hvis dit Epson-produkt ikke fungerer korrekt, og du ikke kan løse problemet, kan du kontakte Epsons kundesupport for at få hjælp.

Kontakt til Epsons supportafdeling

Inden du kontakter Epson

Hvis dit Epson-produkt ikke fungerer korrekt, og du ikke kan løse problemet vha. fejlfindingsoplysningerne i dine produktvejledninger, kan du kontakte Epsons kundesupportservice for at få hjælp. Kontakt den forhandler, hvor du købte produktet, hvis der ikke er anført en Epson-supportafdeling for dit område herunder.

Epson-supportafdelingen kan hjælpe dig meget hurtigere, hvis du oplyser følgende:

- Produktets serienummer
(Mærkatens serienummer er normalt placeret på produktets bagside.)
- Produktmodel
- Produktets softwareversion
(Klik på **About**, **Version Info** eller en lignende knap i produktsoftwaren.)
- Din computers mærke og model
- Din computers operativsystems navn og version
- Navne og versioner for de programmer, du normalt bruger sammen med produktet

Bemærk:

Afhængigt af produktet lagres netværksindstillinger muligvis i produktets hukommelse. Ved sammenbrud eller reparation af et produkt, kan indstillinger muligvis mistes. Epson er ikke ansvarlig for tab af data, for sikkerhedskopiering eller gendannelse af indstillinger, heller ikke under en garantiperiode. Vi anbefaler, at du laver dine egne sikkerhedskopier eller tager noter.

Hjælp til brugere i Europa

I dit paneuropæiske garantibevis finder du oplysninger om, hvordan du kontakter Epsons supportafdeling.

Hjælp til brugere i Australien

Epson Australia vil gerne yde kundeservice på et højt niveau. Ud over vores produktvejledninger kan du få oplysninger følgende steder:

Internetadresse

<http://www.epson.com.au>

Adgang til Epson Australias websider. Besøg denne webside med jævne mellemrum. På denne side kan du downloade drivere og finde Epson-kontaktpunkter, nye produktoplysninger og teknisk support (e-mail).

Epson Helpdesk

Telefon: 1300-361-054

Epson Helpdesk er tiltænkt som den sidste løsning for at sikre, at vores kunder har adgang til rådgivning. Personalet hos Helpdesk kan hjælpe dig med installation, konfiguration og betjening af dit Epson-produkt. Personalet hos vores Pre-sales Helpdesk kan tilbyde dig materiale om nye Epson-produkter og hjælpe dig med at finde din nærmeste forhandler eller repræsentant. Her besvares mange typer spørgsmål.

Tillæg

Vi beder dig have alle relevante oplysninger klar, når du ringer. Jo flere oplysninger, du har, jo hurtigere kan vi hjælpe dig med at løse problemet. Disse oplysninger omfatter vejledningerne til dit Epson-produkt, computertype, operativsystem, programmer samt alle andre oplysninger, du mener er nødvendige.

Transport af produktet

Epson anbefaler, at du beholder produktemballagen til fremtidige transport. Det anbefales også at tape blækbeholderen fast og holde produktet oprejst.

Hjælp til brugere i New Zealand

Epson New Zealand vil gerne yde kundeservice på et højt niveau. Ud over vores produktvejledningerne kan du få oplysninger følgende steder:

Internetadresse

<http://www.epson.co.nz>

Adgang til Epson New Zealand websider. Besøg denne webside med jævne mellemrum. På denne side kan du downloade drivere og finde Epson-kontaktpunkter, nye produktoplysninger og teknisk support (e-mail).

Epson Helpdesk

Telefon: 0800 237 766

Epson Helpdesk er tiltænkt som den sidste løsning for at sikre, at vores kunder har adgang til rådgivning. Personalet hos Helpdesk kan hjælpe dig med installation, konfiguration og betjening af dit Epson-produkt. Personalet hos vores Pre-sales Helpdesk kan tilbyde dig materiale om nye Epson-produkter og hjælpe dig med at finde din nærmeste forhandler eller repræsentant. Her besvares mange typer spørgsmål.

Vi beder dig have alle relevante oplysninger klar, når du ringer. Jo flere oplysninger, du har, jo hurtigere kan vi hjælpe dig med at løse problemet. Disse oplysninger omfatter vejledningerne til dit Epson-produkt, computertype, operativsystem, programmer samt alle andre oplysninger, du mener er nødvendige.

Transport af produktet

Epson anbefaler, at du beholder produktemballagen til fremtidige transport. Det anbefales også at tape blækbeholderen fast og holde produktet oprejst.