

ET-M1170 Series / M1170 Series

Vartotojo vadovas

Turinys

Apie šį vadovą

Ižanga apie vadovus.	5
Vadovo naudojimas informacijos paieškai.	5
Žymės ir simboliai.	6
Šiame vadove naudojami aprašymai.	7
Operacinių sistemų nuorodos.	7

Svarbios instrukcijos

Saugos instrukcijos.	8
Rašalo naudojimo saugos taisyklės.	8
Su spausdintuvu susiję patarimai ir išpėjimai.	9
Patarimai ir išpėjimai dėl spausdintuvo nustatymo.	9
Patarimai ir išpėjimai dėl spausdintuvo naudojimo.	9
Patarimai ir išpėjimai dėl spausdintuvo gabenimo arba saugojimo.	10
Su spausdintuvo naudojimu belaidžiu ryšiu susiję patarimai ir išpėjimai.	10
Asmeninės informacijos apsaugojimas.	10

Pagrindinė spausdintuvo informacija

Dalių pavadinimai ir funkcijos.	11
Valdymo skydelis.	13
Mygtukai ir funkcijos.	13
Lemputės ir spausdintuvo būseną.	14

Tinklo nustatymai

Tinklo ryšio tipai.	17
Eterneto ryšys.	17
„Wi-Fi“ ryšys.	17
„Wi-Fi Direct“ (paprastojo prieigos taško) ryšys.	18
Prijungimas prie kompiuterio.	18
Prijungimas prie išmaniojo prietaiso.	19
Belaidžio ryšio „Wi-Fi“ nustatymas spausdintuve.	19
„Wi-Fi“ nustatymų nustatymas per mygtukų sąranką.	20
„Wi-Fi“ nustatymų nustatymas per PIN kodo sąranką (WPS).	21
„Wi-Fi Direct“ (paprastojo prieigos taško) ryšio nustatymų nustatymas.	22
Tinklo jungties būsenos tikrinimas.	23
Tinklo būsenos patikrinimas naudojant tinklo lempuotę.	23

Tinklo ryšio ataskaitos spausdinimas.	23
Tinklo būsenos lapo spausdinimas.	29
Naujų belaidžių maršrutizatorių pridėjimas ar keitimas.	30
Prijungimo prie kompiuterio būdo pakeitimas.	30
Tinklo būsenos atkūrimas per valdymo skydą.	31

Spausdintuvo paruošimas

Popieriaus įdėjimas.	32
Galimas popierius ir talpa.	32
Popieriaus įdėjimas į Popieriaus kasetę.	35
Popieriaus įdėjimas į Gal. pop. tiek. angą.	38
Vokų įdėjimas ir atitinkamos atsargumo priemonės.	40
Popieriaus rūšių sąrašas.	40
Popieriaus išvedimas.	41
Energijos taupymas.	41
Energijos taupymas – Windows.	41
Energijos taupymas – Mac OS.	42

Spausdinimas

Spausdinimas iš spausdintuvo tvarkyklės, naudojant Windows.	43
Prisijungimas prie spausdintuvo tvarkyklės.	43
Pagrindinė spausdinimo informacija.	44
Spausdinimas ant abiejų pusių.	45
Kelių puslapių spausdinimas ant vieno lapo.	46
Spausdinimas ir dėjimas pagal puslapių tvarką (spausdinimas atvirkštine tvarka).	46
Sumažinto arba padidinto dokumento spausdinimas.	47
Vieno vaizdo spausdinimas ant kelių lapų padidinimui (plakato kūrimas).	48
Spausdinimas su antrašte ir porašte.	54
Vandens ženklo spausdinimas.	55
Kelių failų spausdinimas kartu.	56
Spausdinimo tono nustatymas.	56
Spausdinimas paryškinant plonas linijas.	57
Spausdinimas, paryškinant šviesų tekstą ir linijas.	57
Aiškių brūkšnių kodų spausdinimas.	58
Spausdinimo atšaukimas.	58
Spausdintuvo tvarkyklės meniu parinktys.	59
Spausdinimas iš spausdintuvo tvarkyklės, naudojant Mac OS.	62
Pagrindinė spausdinimo informacija.	62

Turinys

Spausdinimas ant abiejų pusių.	64
Kelių puslapių spausdinimas ant vieno lapo.	65
Spausdinimas ir dėjimas pagal puslapių tvarką (spausdinimas atvirkštine tvarka).	65
Sumažinto arba padidinto dokumento spausdinimas.	66
Spausdinimo atšaukimas.	66
Spausdintuvo tvarkyklės meniu parinktys.	67
„Mac OS“ spausdintuvo tvarkyklės naudojimo nustatymų parinkimas.	68
Spausdinimas iš išmaniųjų įrenginių.	69
Funkcijos Epson iPrint naudojimas.	69
„Epson Print Enabler“ naudojimas.	70
Spausdinimo atšaukimas — spausdintuvo mygtukas.	71

Rašalo lygio papildymas ir techninės priežiūros dėžutės keitimas

Likusio rašalo ir tech. priežiūros dėžutės būsenos patikra.	72
Priežiūros dėžutės būsenos patikra. Windows.	72
Priežiūros dėžutės būsenos patikra. Mac OS X.	72
Rašalo buteliukų kodai.	72
Atsargumo priemonės dėl rašalo buteliukų naudojimo.	74
Rašalo talpyklos papildymas.	75
Tech. priežiūros dėžutės kodas.	78
Darbo su techninės priežiūros dėžute atsargumo priemonės.	78
Tech. priežiūros dėžutės keitimas.	78

Spausdintuvo priežiūra

Spausdinimo galvutės apsaugojimas nuo uždžiuvimo.	82
Purkštukų tikrinimas, ar neužsikišę (purkštuko tikrinimas).	82
Purkštukų tikrinimas, ar neužsikišę (purkštuko tikrinimas) — spausdintuvo mygtukai.	82
Purkštukų tikrinimas, ar neužsikišę (purkštuko tikrinimas). Windows.	83
Purkštukų tikrinimas, ar neužsikišę (purkštuko tikrinimas). Mac OS.	84
Spausdinimo galvutės valymas (Galvutės valymas).	85
Spausdinimo galvutės valymas — spausdintuvo mygtukai.	86
Spausdinimo galvutės valymas — Windows.	86
Spausdinimo galvutės valymas — Mac OS.	86

Stipraus valymo naudojimas spausdinimo galvutės valymui (Nuodugnus valymas).	87
Nuodugnus valymas vykdydamas — „Windows“.	88
Nuodugnus valymas vykdydamas — Mac OS.	88
Spausdinimo galvutės lygiavimas.	88
Spausdinimo galvutės lygiavimas — Windows.	88
Spausdinimo galvutės lygiavimas — Mac OS.	88
Popieriaus kelio valymas.	89
Popieriaus kelio valymas — Windows.	89
Popieriaus kelio valymas — Mac OS X.	89
Popieriaus kelio valymas esant popieriaus tiekimo trikčių.	89
Bendrojo puslapių, tiekiamų per spausdintuvą, skaičiaus tikrinimas.	91
Bendrojo per spausdintuvą tiekiamų lapų skaičiaus tikrinimas — spausdintuvo mygtukai.	91
Bendrojo puslapių, tiekiamų per spausdintuvą, skaičiaus tikrinimas — „Windows“.	91
Bendrojo puslapių, tiekiamų per spausdintuvą, skaičiaus tikrinimas — Mac OS.	92

Informacija apie tinklo paslaugą ir programinę įrangą

Spausdintuvo operacijų konfigūravimo programa (Web Config).	93
Web Config vykdydamas žiniatinklio naršyklėje.	93
Web Config vykdydamas operacinėje sistemoje Windows.	94
Web Config vykdydamas operacinėje sistemoje Mac OS.	94
Programa tinklalapių spausdinimui (E-Web Print).	94
Programinės įrangos atnaujinimo įrankiai (EPSON Software Updater).	95
Naujausių programų diegimas.	95
Programų ir programinės aparatinės įrangos naujinimas.	97
Programų šalinimas.	97
Programų šalinimas — „Windows“.	97
Programų šalinimas — Mac OS.	98
Spausdinimas naudojant tinklo paslaugą.	99

Problemų sprendimas

Spausdintuvo būsenos tikrinimas.	100
Lemputės ir spausdintuvo būsenos patikra — „Windows“.	102
Spausdintuvo būsenos patikra — Mac OS.	103
Programinės įrangos būsenos tikrinimas.	103
Įstrigusio popieriaus išėmimas.	103

Turinys

Įstrigusio popieriaus išėmimas iš priekinio dangčio.	103
Įstrigusio popieriaus išėmimas iš Gal. pop. tiect. anga.	105
Įstrigusio popieriaus išėmimas iš spausdintuvo.	105
Įstrigusio popieriaus išėmimas iš Galinį gaubtą.	106
Popierius tiekiamas netinkamai.	107
Įstrigo popierius.	107
Kreivai tiekiamas popierius.	108
Išvedamas popierius krenta iš išvesties dėklo.	108
Popierius išmetamas spausdinimo metu.	108
Su maitinimu ir valdymo skydeliu susijusios problemos.	108
Nepavyksta įjungti maitinimo.	108
Nepavyksta išjungti maitinimo.	108
Maitinimas išjungiamas automatiškai.	109
Spausdinimas iš kompiuterio negalimas.	109
Ryšio patikra (USB).	109
Ryšio patikra (tinklo).	110
Programinės įrangos ir duomenų tikrinimas.	110
Spausdintuvo būsenos tikrinimas kompiuteryje (Windows).	112
Spausdintuvo būsenos tikrinimas kompiuteryje (Mac OS).	113
Kai negalite atlikti tinklo nustatymų.	113
Negalima prisijungti įrenginiais net esant teisingiems tinklo nustatymams.	114
Jei negalite prisijungti naudodami „Wi-Fi Direct“ (paprastojo prieigos taško) ryšį.	115
Prie spausdintuvo prijungto SSID patikrinimas.	117
SSID patikrinimas per kompiuterį.	117
Eterneto ryšys tampa nestabilus.	118
Su spaudiniais susijusios problemos.	119
Spaudinys nusitrynęs, trūksta spalvų.	119
Atsiranda juostų ar nepageidaujamų spalvų.	119
Maždaug kas 3.3 cm matomos spalvotos juostos	120
Vertikalios juostos arba netinkamas lygiavimas.	120
Prasta spausdinimo kokybė.	121
Ant popieriaus yra dėmių arba jis nusitrynęs.	122
Automatinio dvipusio spausdinimo metu ant popieriaus atsiranda dėmių.	123
Išspausdintos nuotraukos yra lipnios.	123
Netinkama spaudinio padėtis, dydis arba paraštės.	123
Išspausdinti simboliai yra neteisingi arba iškraipyti.	123
Išspausdinamas atvirkštinis vaizdas.	123
Spaudiniuose matomi mozaiką primenantys raštai.	124
Nepavyko pašalinti spausdinimo problemos.	124
Kitos spausdinimo problemos.	124

Spausdinama per lėtai.	124
Spausdinant nepertraukiama spausdinimas pastebimai sulėtėja.	125
Kitos problemos.	125
Veikimas sukelia daug triukšmo.	125
Programą blokuoja užkarda (tik „Windows“).	125
Išsiliejęs rašalas.	125

Priedas

Techniniai duomenys.	126
Spausdintuvo techniniai duomenys.	126
Sąsajos techniniai duomenys.	127
Tinklo funkcijų sąrašas.	127
Belaidžio tinklo specifikacijos.	127
Eterneto specifikacijos.	128
Saugos protokolas.	128
Palaikomos trečiųjų šalių paslaugos.	128
Matmenys.	129
Elektros šaltinio techniniai duomenys.	129
Su aplinka susiję techniniai duomenys.	130
Sistemos reikalavimai.	130
Reguliavimo informacija.	131
Standartai ir patvirtinimai.	131
Kopijavimo apribojimai.	132
Spausdintuvo gabenimas ir saugojimas.	132
Autorių teisės.	135
Prekės ženklai.	135
Kur ieškoti pagalbos.	136
Techninio klientų aptarnavimo svetainė.	136
Kreipimasis į „Epson“ klientų aptarnavimo skyrių.	136

Apie šį vadovą

Įžanga apie vadovus

Su „Epson“ spausdintuvu pateikiami toliau nurodyti vadovai. Vadovaukitės ne tik vadovais, bet ir pagalba, kurią rasite įvairiose „Epson“ programinės įrangos programose.

❑ Pradėkite čia (popierinis vadovas)

Suteikia informacijos apie spausdintuvo nustatymą, programinės įrangos įdiegimą, spausdintuvo naudojimą, problemų sprendimą ir kt.

❑ Vartotojo vadovas (skaitmeninis vadovas)

Šis vadovas. Suteikia bendrosios informacijos ir instrukcijų apie spausdintuvo naudojimą, tinklo nustatymus naudojant spausdintuvą tinkle ir apie problemų sprendimą.

Naujausias pirmiau minėtų vadovų versijas galite įsigyti vienu iš toliau nurodytų būdų.

❑ Popierinis vadovas

Naujausios informacijos rasite Europos „Epson“ pagalbos svetainėje <http://www.epson.eu/Support> arba „Epson“ pagalbos visame pasaulyje svetainėje <http://support.epson.net/>.

❑ Skaitmeninis vadovas

Savo kompiuteryje paleiskite EPSON Software Updater. EPSON Software Updater tikrina, ar yra naujų „Epson“ programinės įrangos programų versijų bei skaitmeninių vadovų, ir leidžia jums atsisiųsti naujausius.

Susijusi informacija

➔ „Programinės įrangos atnaujinimo įrankiai (EPSON Software Updater)“ puslapyje 95

Vadovo naudojimas informacijos paieškai

PDF vadovas leidžia ieškoti informacijos pagal raktinį žodį arba peršokti tiesiai į konkrečius skyrius, naudojant žymes. Taip pat galite atspausdinti tik reikalingus puslapius. Šiame skyriuje paaiškinama, kaip naudotis PDF vadovu, kuris kompiuteryje atidarytas su „Adobe Reader X“.

Paieška pagal raktinį žodį

Spustelėkite **Redaguoti > Išplėstinė paieška**. Paieškos lange įveskite ieškomos informacijos raktinį žodį (tekstą), tada spustelėkite **Ieškoti**. Rezultatai rodomi sąraše. Spustelėkite vieną iš rodomų rezultatų, norėdami peršokti į tą puslapį.

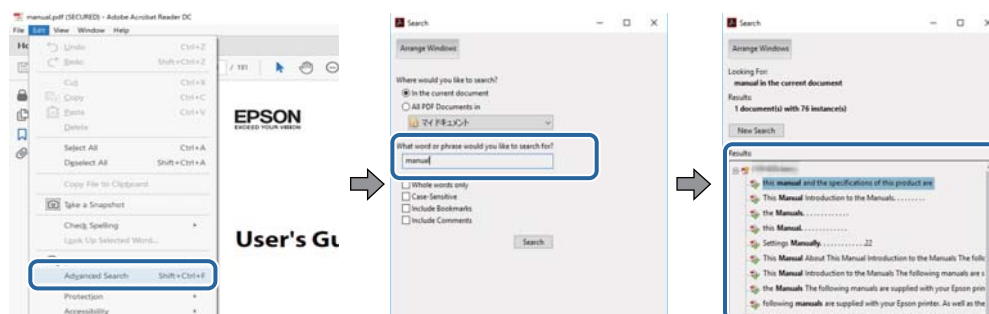

Apie šį vadovą

Tiesioginis peršokimas iš žymių

Spustelėkite antraštę, norėdami peršokti į tą puslapį. Spustelėkite + arba >, norėdami peržiūrėti to skyriaus žemesnio lygio antraštes. Norėdami grįžti į ankstesnį puslapį, klaviatūra atlikite šią operaciją.

- Windows: laikykite nuspaudę **Alt** ir paspauskite <.
- Mac OS: laikykite nuspaudę komandos klavišą ir paspauskite <.

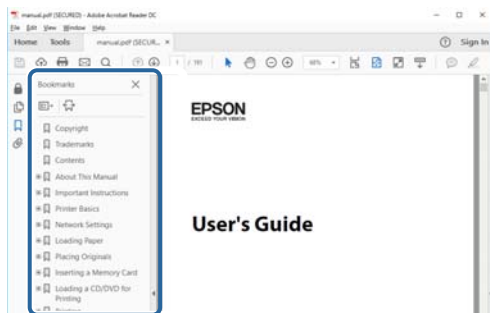

Tik reikalingų puslapių spausdinimas

Galite išrinkti ir atspausdinti tik reikalingus puslapius. Meniu **Failas** spustelėkite **Spausdinti**, tada nurodykite norimus spausdinti puslapius ties **Puslapiai**, esančiame **Spausdinami puslapiai**.

- Norėdami nurodyti puslapių seriją, įveskite brūkšnelį tarp pradinio puslapio ir pabaigos puslapio.
Pavyzdys: 20-25
- Norėdami nurodyti ne iš eilės einančius puslapius, atskirkite juos kableliais.
Pavyzdys: 5, 10, 15

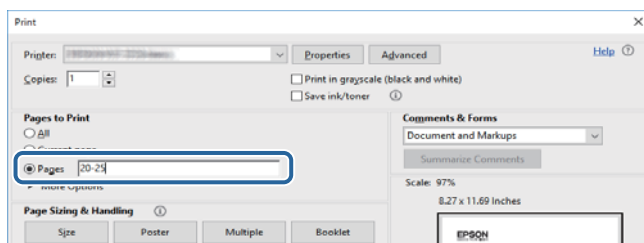

Žymės ir simboliai



Perspėjimas:

Kad būtų išvengta sužalojimų, būtina atidžiai laikytis instrukcijų.



Svarbu:

Kad būtų išvengta žalos įrangai, būtina laikytis instrukcijų.

Pastaba:

Suteikia papildomą informaciją.

Susijusi informacija

➔ Nuorodos į susijusius skyrius.

Šiame vadove naudojami aprašymai

- Spausdintuvo tvarkyklės ekranų momentinės nuotraukos padarytos naudojant „Windows 10“ arba „macOS High Sierra“. Koks turinys rodomas ekranuose, lemia modelis ir aplinkybės.
- Šiame vadove naudojami paveikslėliai yra tik pavyzdžiai. Nors, atsižvelgiant į modelį, gali būti nedidelių skirtumų, tačiau naudojimo būdas nesiskiria.
- QR kodą galite nuskaityti specialia programėle.

Operacinių sistemų nuorodos

Windows

Šiame vadove sąvokos, pavyzdžiui, „Windows 10“, „Windows 8.1“, „Windows 8“, „Windows 7“, „Windows Vista“, „Windows XP“, „Windows Server 2016“, „Windows Server 2012 R2“, „Windows Server 2012“, „Windows Server 2008 R2“, „Windows Server 2008“, „Windows Server 2003 R2“ ir „Windows Server 2003“, reiškia šias operacines sistemas. Be to, „Windows“ naudojama, kai turimos omenyje visos versijos.

- „Microsoft® Windows® 10“ operacinė sistema
- „Microsoft® Windows® 8.1“ operacinė sistema
- „Microsoft® Windows® 8“ operacinė sistema
- „Microsoft® Windows® 7“ operacinė sistema
- „Microsoft® Windows Vista®“ operacinė sistema
- „Microsoft® Windows® XP“ operacinė sistema
- „Microsoft® Windows® XP Professional x64 Edition“ operacinė sistema
- „Microsoft® Windows Server® 2016“ operacinė sistema
- „Microsoft® Windows Server® 2012 R2“ operacinė sistema
- „Microsoft® Windows Server® 2012“ operacinė sistema
- „Microsoft® Windows Server® 2008 R2“ operacinė sistema
- „Microsoft® Windows Server® 2008“ operacinė sistema
- „Microsoft® Windows Server® 2003 R2“ operacinė sistema
- „Microsoft® Windows Server® 2003“ operacinė sistema

Mac OS

Šiame vadove „Mac OS“ naudojama, kai turima omenyje „macOS High Sierra“, „macOS Sierra“, „OS X El Capitan“, „OS X Yosemite“, „OS X Mavericks“, „OS X Mountain Lion“, „Mac OS X v10.7.x“ ir „Mac OS X v10.6.8“.

Svarbios instrukcijos

Saugos instrukcijos

Kad šiuo spausdintuvu naudotumėtės saugiau, perskaitykite šias instrukcijas ir jų laikykitės. Šį vadovą saugokite ateičiai. Be to, būtinai vadovaukitės visais ant spausdintuvo nurodytais įspėjimais ir instrukcijomis.

- Kai kurie ant šio spausdintuvo nurodyti simboliai skirti saugai užtikrinti ir spausdintuvui tinkamai naudoti. Norėdami sužinoti šių simbolių reikšmę, apsilankykite toliau nurodytoje interneto svetainėje.
<http://support.epson.net/symbols>
- Naudokite tik su spausdintuvu pateiktą maitinimo laidą. Šio laido nenaudokite su jokių kitu gaminiu. Su šiuo spausdintuvu naudojant kitus laidus arba naudojant šį laidą su kitais įrenginiais, gali kilti gaisras arba įvykti elektros smūgis.
- Įsitikinkite, kad naudojamas kintamosios srovės elektros laidas atitinka taikomus vietinius saugos standartus.
- Niekada neišrinkite, nekeiskite ir nemėginkite patys remontuoti elektros laido, kištuko, spausdintuvo arba jo priedų, nebent spausdintuvo vadove būtų ypač aiškiai nurodyta, kaip tai daryti.
- Toliau nurodytais atvejais atjunkite spausdintuvą ir pristatykite jį remontuoti kvalifikuotiems aptarnavimo skyriaus darbuotojams:
Pažeistas elektros laidas arba kištukas; į spausdintuvą pateko skysčio; spausdintuvas nukrito arba pažeistas jo korpusas; spausdintuvas neveikia kaip įprastai arba jo veikimas akivaizdžiai pakito. Nereguliuokite valdiklių, jei tai nurodyta naudojimo instrukcijose.
- Pastatykite spausdintuvą šalia sieninio lizdo, nuo kurio lengva atjungti kištuką.
- Nestatykite ir nelaikykite spausdintuvo lauke, labai nešvariose arba dulketose vietose, arti vandens ir šilumos šaltinių, taip pat ten, kur juntamas smūgių poveikis, vibracija, aukšta temperatūra arba didelis drėgnis.
- Neapliekite spausdintuvo ir nenaudokite jo šlapiomis rankomis.
- Šį spausdintuvą reikia laikyti ne arčiau kaip per 22 cm nuo širdies stimuliatorių. Šio spausdintuvo sklaidžiamos radijo bangos gali sutrikdyti širdies stimuliatorių veikimą.

Rašalo naudojimo saugos taisyklės

- Būkite atsargūs, kad dirbdami su rašalo talpykla, rašalo talpyklos dangteliu ir atidarytu rašalo buteliuku ar rašalo buteliuko dangteliu, nepaliesumėte rašalo.
 - Jei rašalo patenka jums ant odos, kruopščiai nuplaukite suteptą sritį muilu ir vandeniu.
 - Jei rašalo patenka į akis, nedelsdami praplaukite vandeniu. Jei kruopščiai praplovus akis vis tiek jaučiamas diskomfortas ar regėjimo sutrikimai, nedelsdami kreipkitės į gydytoją.
 - Jei rašalo patenka į burną, iškart kreipkitės į gydytoją.
- Neardykite techninės priežiūros dėžutės ir nekeiskite jos konstrukcijos, nes rašalo gali patekti į akis ar ant odos.
- Pernelyg nepurtykite rašalo buteliuko ir saugokite nuo stiprių smūgių, priešingu atveju gali pratekėti rašalas.
- Rašalo buteliuką, rašalo talpyklos bloką ir techninės priežiūros dėžutę laikykite vaikams nepasiekiamoje vietoje. Neleiskite vaikams imti rašalo buteliuko, iš jo gerti ar nuimti rašalo buteliuko dangtelį.

Su spausdintuvu susiję patarimai ir įspėjimai

Perskaitykite šias instrukcijas ir jų laikykitės, kad nesugadintumėte spausdintuvo arba kitų daiktų. Būtinai pasilikite šį vadovą, kad prireikus, vėliau galėtumėte paskaityti.



Patarimai ir įspėjimai dėl spausdintuvo nustatymo

- Neuždenkite ir neužblokuokite spausdintuvo ventiliacijos ir kitų angų.
- Naudokite tik spausdintuvo etiketėje nurodyto tipo maitinimo šaltinį.
- Nejunkite prie lizdų, priklausančių esančių elektros grandinei, prie kurios prijungti reguliariai įjungiami ir išjungiami kopijavimo aparatai arba oro kondicionavimo sistemos.
- Nejunkite prie elektros lizdų, valdomų sieniniais jungikliais arba automatiniais laikmačiais.
- Laikykite visą kompiuterio sistemą atokiau nuo galimų elektromagnetinių trikdžių šaltinių, tokių kaip garsiakalbiai arba baziniai belaidžių telefonų įrenginiai.
- Elektros tiekimo laidai turi būti ištiesti taip, kad nebūtų braižomi, spaudžiami, nediltų, nebūtų susukti ir sumegzti. Ant elektros laidų nestatykite jokių daiktų, jų taip pat negalima mindyti arba ant jų važinėti. Itin svarbu, kad tose vietose, kur elektros laidai yra prijungti prie transformatoriaus (įvadai ir išvadai) jų galai būtų tiesūs.
- Jei spausdintuvą naudojate su ilgintuvu, įsitikinkite, kad bendra prie ilgintuvo prijungtų prietaisų galia neviršija leistinos laido galios. Taip pat įsitikinkite, kad bendra visų prietaisų, įjungtų į sieninį elektros lizdą, galia neviršytų sieninio lizdo galios.
- Jei planuojate naudoti spausdintuvą Vokietijoje, pastato instaliacija turi būti apsaugota 10 arba 16 amperų grandinės pertraukikliu, užtikrinant tinkamą apsaugą nuo trumpojo jungimosi ir spausdintuvo apsaugą nuo srovės perkrovų.
- Kai spausdintuvą kabeliu jungiate prie kompiuterio arba kito įrenginio, įsitikinkite, kad jungtys yra nukreiptos tinkama kryptimi. Kiekvieną jungtį galima jungti tik viena kryptimi. Prijungus jungtį netinkama kryptimi, galima sugadinti abu laidu sujungtus įrenginius.
- Statykite spausdintuvą ant lygaus, stabilaus paviršiaus, kuris būtų platesnis ir ilgesnis už spausdintuvo pagrindą. Pakrypęs spausdintuvas tinkamai neveikia.
- Palikite vietos virš spausdintuvo, kad galėtumėte iki galo pakelti spausdintuvo dangtį.
- Palikite užtektinai vietos iš priekio, kad popierius būtų išstumiamas iki galo.
- Stenkitės nelaikyti spausdintuvo tokiose vietose, kuriose dažni staigūs temperatūros ir drėgnio pokyčiai. Be to, saugokite jį nuo tiesioginių saulės spindulių, stiprių šviesos arba šilumos šaltinių.

Patarimai ir įspėjimai dėl spausdintuvo naudojimo

- Nekiškite daiktų į spausdintuvo angas.
- Kai spausdinama, nekiškite į spausdintuvą rankų ir nelieskite rašalo kasečių.
- Nelieskite spausdintuvo viduje esančio balto plokščio laido ir rašalo vamzdelių.
- Į spausdintuvo vidų arba šalia spausdintuvo nepurškite produktų, kurių sudėtyje yra degių dujų. Taip galite sukelti gaisrą.
- Nemėginkite pajudinti rašalo galvutės ranka; taip elgiantis galima sugadinti spausdintuvą.

Svarbios instrukcijos

- ❑ Visada išjunkite spausdintuvą paspausdami mygtuką . Atjungti spausdintuvą ir išjungti elektros tinklo lizdo srovę galima tik tada, kai nenustos mirksėti lemputė .
- ❑ Jei spausdintuvo ilgą laiką nenaudosite, ištraukite elektros laido kištuką iš sieninio lizdo.

Patarimai ir įspėjimai dėl spausdintuvo gabenimo arba saugojimo

- ❑ Sandėliuodami arba transportuodami spausdintuvą, jo nepaverskite, nepastatykite vertikaliai ar neapverskite, nes gali ištekėti rašalas.
- ❑ Prieš transportuodami spausdintuvą įsitikinkite, kad spausdinimo galvutė yra pradinėje padėtyje (šalia dešiniojo krašto).

Su spausdintuvo naudojimu belaidžiu ryšiu susiję patarimai ir įspėjimai

- ❑ Šio spausdintuvo skleidžiamos radijo bangos gali turėti neigiamo poveikio medicininės elektroninės įrangos veikimui, todėl ji gali sugesti. Kai šiuo spausdintuvu naudojate medicinos įstaigose ar šalia medicininės įrangos, vykdykite medicinos įstaigą atstovaujančių įgaliotųjų darbuotojų nurodymus taip pat visų ant medicininės įrangos pateiktų įspėjimų ir nurodymų.
- ❑ Šio spausdintuvo skleidžiamos radijo bangos gali turėti neigiamo poveikio automatiškai valdomų įrenginių veikimui, pvz., automatinėms durims ar priešgaisrinei signalizacijai, o dėl jų sutrikimo gali įvykti nelaimingi atsitikimai. Besinaudodami šiuo spausdintuvu šalia automatiškai valdomų įrenginių, vykdykite visus ant šių įrenginių nurodytus įspėjimus ir nurodymus.

Asmeninės informacijos apsaugojimas

Jei atiduodate spausdintuvą kam nors kitam arba išmetate jį, atkurkite numatytuosius tinklo nustatymus, naudodami spausdintuvo mygtukus.

Susijusi informacija

➔ [„Mygtukai ir funkcijos” puslapyje 13](#)

Pagrindinė spausdintuvo informacija

Dalių pavadinimai ir funkcijos

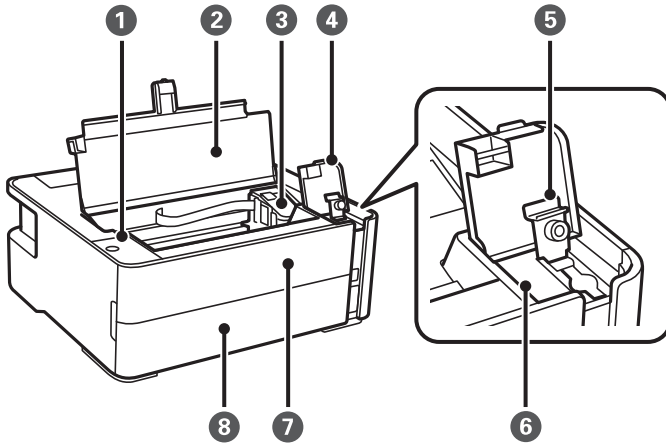

1	Valdymo skydelis	Leidžia naudoti spausdintuvą ir nurodo jo būseną.
2	Spausdintuvo gaubtas	Atidarykite, norėdami išimti įstrigusį popierių.
3	Spausdinimo galvutė	Rašalas išpurškiamas per apačioje esančius spausdinimo galvutės purkštukus.
4	Rašalo talpyklos gaubtas	Atidaromas papildyti rašalo talpyklą.
5	Rašalo talpyklos dangtelis	
6	Rašalo talpykla	Talpina juodą rašalą.
7	Priekinis dangtis	Atidaromas išimant įstrigusį popierių.
8	Popieriaus kasetės dangtis	Atidarykite, norėdami įdėti popierių į popieriaus kasetę.

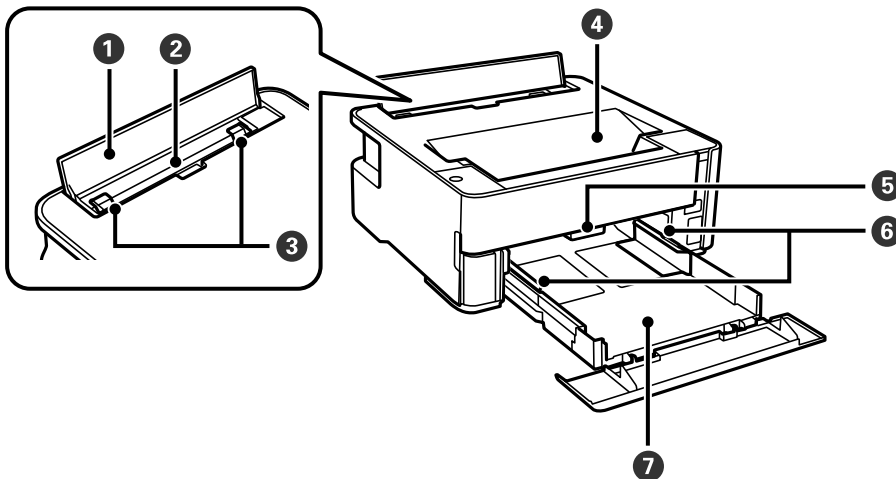

Pagrindinė spausdintuvo informacija

1	Tiektuvo apsauginis komponentas	Saugo, kad į spausdintuvą nepatektų pašalinių medžiagų. Šis dangtis paprastai turi būti uždarytas.
2	Galinė popieriaus tiekimo anga	Įdedamas popierius.
3	Krašto kreiptuvas	Užtikrina, kad popierius į spausdintuvą būtų tiekiamas tiesiai. Pristumkite prie popieriaus kraštų.
4	Išvesties dėklas	Prilaiko išstumtą popierių.
5	Išvesties dėklo svirtis	Pakelkite, kad popierius būtų išvedamas į išvesties dėklą. Nuleiskite, kad popierius būtų išvedamas priekine puse aukštyn į spausdintuvo priekį.
6	Krašto kreiptuvas	Užtikrina, kad popierius į spausdintuvą būtų tiekiamas tiesiai. Pristumkite prie popieriaus kraštų.
7	Popieriaus kasetė	Įdedamas popierius.

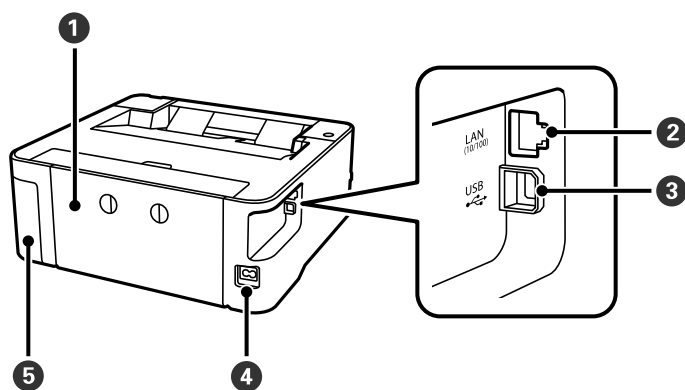

1	Galinis gaubtas	Nuimamas išimant įstrigusį popierių.
2	LAN prievadas	Prijungiamas LAN kabelis.
3	USB prievadas	Prijungia USB laidą, skirtą jungti prie kompiuterio.
4	Kintamosios srovės įvadas	Prijungiamas maitinimo laidas.
5	Tech. priežiūros dėžutės dangtelis	Atidarykite, keisdami priežiūros dėžutę. Priežiūros dėžutė — tai talpykla, kurioje valymo ar spausdinimo metu kaupiasi labai nedidelis rašalo kiekis.

Susijusi informacija

➔ „Valdymo skydelis” puslapyje 13





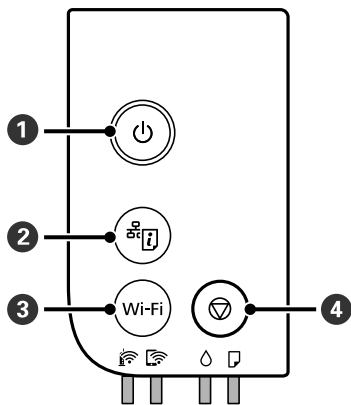



Valdymo skydelis

Mygtukai ir funkcijos



1	Įjungiamas arba išjungiamas spausdintuvas. Įsitikinę, kad užgeso maitinimo lemputė, atjunkite maitinimo laidą.
2	Atspausdina tinklo ryšio ataskaitą, kuri leidžia nustatyti, kas sukelia problemas naudojant spausdintuvą per tinklą. Jei reikia išsamesnių tinklo parametrų ir ryšio būsenos, laikykite nuspaudę šį mygtuką bent penkias sekundes, kad atspausdintumėte tinklo būsenos lapą.
3	Įvykus tinklo klaidai, ji atšaukiama paspaudus šį mygtuką. Norėdami atlikti automatinę belaidžio ryšio sąranką naudojant WPS mygtuką, laikykite paspaudę šį mygtuką ilgiau nei penkias sekundes.
4	Sustabdoma dabartinė operacija. Atšaukia pasibaigusio popieriaus ir popieriaus strigties klaidas. Kol mirksi mygtukas  , laikykite paspaudę šį mygtuką penkias sekundes, kad būtų pradėtas spausdinimo galvutės valymas.

Funkcijų įjungimas naudojant mygtukų kombinacijas

 + Wi-Fi	„Wi-Fi Direct“ (paprastojo prieigos taško) sąranka Norėdami pradėti „Wi-Fi Direct“ (paprasto prieigos taško) sąranką, vienu metu laikykite nuspaudę mygtukus Wi-Fi ir  .
Wi-Fi + 	PIN kodo nustatymas (WPS) Norėdami pradėti PIN kodo sąranką (WPS), vienu metu laikykite nuspaudę mygtukus Wi-Fi ir  .
 + 	Numatytųjų tinklo nuostatų atstatymas Norėdami atkurti numatytuosius tinklo nustatymus, įjunkite spausdintuvą laikydami paspaudę mygtuką  . Atkūrus tinklo parametrus, spausdintuvas įsijungia, tinklo būsenos lemputės pakaitomis sumirksi.
Wi-Fi + 	Neleidžia atlikti pakeitimų Epson Connect ir Google Connect Print nuostatoms.

Pagrindinė spausdintuvo informacija

	<p>Purkštukų tikrinimo šablono spausdinimas</p> <p>Norėdami išspausdinti purkštukų patikros šablona, įjunkite spausdintuvą laikydami paspaudę mygtuką .</p> <p>Atspausdinamas purkštukų tikrinimo šablonas ir bendras per spausdintuvą praėjusių lapų skaičius.</p>
--	--

Lemputės ir spausdintuvo būseną

Baldymo skydelio lemputės nurodo spausdintuvo būseną.

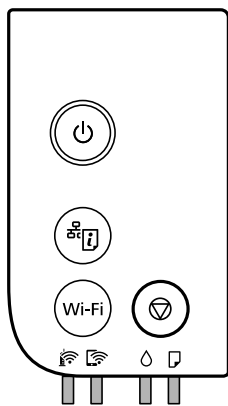

Įprasta būseną

: įjungta

Lemputė	Būseną
	Spausdintuvas prijungtas prie belaidžio („Wi-Fi“) tinklo.
	Spausdintuvas yra prijungtas prie tinklo „Wi-Fi Direct“ (paprastojo prieigos taško) režime.

Klaidos būseną











Įvykus klaidai, įsižiebia arba mirksi lemputė. Kompiuterio ekrane rodoma klaidos informacija.

: dega



: mirksi

Lemputė	Būseną	Sprendimai
	Įvyko „Wi-Fi“ ryšio klaida.	Norėdami išvalyti klaidą, paspauskite mygtuką Wi-Fi ir bandykite dar kartą.

Pagrindinė spausdintuvo informacija

Lemputė	Būseną	Sprendimai
	Nepavyksta atlikti pradinio užpildymo rašalu.	Norėdami baigti pradinį užpildymą rašalu, žr. <i>Pradėkite čia</i> plakatą. Kai rašalo mažai, gali nepavykti atlikti pradinio užpildymo rašalu.
	Laikas iš naujo nustatyti rašalo lygį.	Papildykite rašalo talpyklą iki viršutinės linijos, tada iš naujo nustatykite rašalo lygį.
	Liko per mažai rašalo valymo atlikimui.	Papildykite rašalo talpyklą iki viršutinės linijos, tada iš naujo nustatykite rašalo lygį, prieš atlikdami valymą.
	Beveik laikas iš naujo nustatyti rašalo lygį.	Galite spausdinti, kol ateis laikas iš naujo nustatyti rašalo lygį. Paruoškite naują rašalo buteliuką.
	Beveik baigėsi priežiūros dėžutės naudojimo laikas.	Kompiuteryje parodysi pranešimą, kad galite tęsti spausdinimą, paspauskite  mygtuką, kad galėtumėte tęsti spausdinimą. Dabar lempučių nustoja mirksėti, tačiau kol nepakeisite priežiūros dėžutės, jos reguliariai mirksės.
	Neįdėta popieriaus arba iš karto buvo tiekiami daugiau nei vienas lapas.	Įdėkite popieriaus ir paspauskite  mygtuką.
	Įdėto popieriaus formatai neatitinka spausdinimo nustatymų.	Įdėkite tinkamo formato popierių.
	Kilo problema dėl spausdintuvo tvarkyklės.	Paspauskite mygtuką  , norėdami atšaukti spausdinimo užduotį.
	Mirksi lėtai (1,25 sekundės intervalais) Įstrigo popierius.	Išimkite popierių ir paspauskite  mygtuką.
	Mirksi greitai (0,5 sekundės intervalais) Popierius lieka spausdintuvo viduje.	Įdėkite A4 dydžio popieriaus į galinę popieriaus tiekimo angą, tada paspauskite mygtuką  , kad išimtumėte popierių iš vidaus. Popierių įdėkite vertikaliai.
	<input type="checkbox"/> Spausdintuvas buvo neteisingai išjungtas.* <input type="checkbox"/> Kadangi spausdintuvas buvo išjungtas veikimo metu, purkštukai išdžiuvo ir užsikimšo. * Maitinimas buvo išjungtas ilgintuve ar pertraukikliu, kištukas ištrauktas iš lizdo arba įvyko elektros gedimas.	<input type="checkbox"/> Išvalius klaidą mygtuku  , rekomenduojame atlikti purkštukų patikrą. Atšaukite visas laukiančias spausdinimo užduotis. <input type="checkbox"/> Išjunkite spausdintuvą, nepamirškite paspausti mygtuko  .
	Mirksi tuo pat metu Spausdintuvo gaubtas pakeltas.	Uždarykite spausdintuvo gaubtą, kol užsifiksuos.
	Mirksi tuo pat metu Išvesties dėklo jungiklio svirtis nuleista.	Pakelkite išvesties dėklo jungiklio svirtį.
	Mirksi tuo pat metu Išvesties dėklo jungiklio svirtis pakelta.	Atidarykite popieriaus kasetės dangtį, tada nuleiskite išvesties dėklo jungiklį.

Pagrindinė spausdintuvo informacija

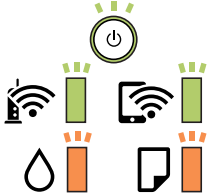
Lemputė	Būsena	Sprendimai
	<p>Blyksi pakaitomis</p> <p>Baigėsi priežiūros dėžutės naudojimo laikas.</p>	Reikia pakeisti priežiūros dėžutę.
	<p>Blyksi pakaitomis</p> <p>Priežiūros dėžutė negali būti atpažinta.</p>	Negalite sumontuoti priežiūros dėžutės, kuri jau buvo naudota kitame spausdintuve. Sumontuokite naują priežiūros dėžutę.
	<p>Blyksi pakaitomis</p> <p>Techninės priežiūros dėžutė nesumontuota.</p>	Dar kartą sumontuokite priežiūros dėžutę.
	<p>Blyksi pakaitomis</p> <p>Priežiūros dėžutėje nepakanka laisvos vietos valymo atlikimui.</p>	Prieš valymą pakeiskite priežiūros dėžutę. Gali būti, kad vis tiek galėsite spausdinti, net neatlikę valymo.
	Spausdintuvas pradėjo veikti atkūrimo režimu, nes nepavyko atnaujinti programinės aparatinės įrangos.	<p>Atlikdami toliau nurodytus veiksmus, dar kartą pabandykite atnaujinti programinę aparatinę įrangą.</p> <ol style="list-style-type: none"> 1. USB kabeliu prijunkite spausdintuvą prie kompiuterio (jei nustatytas atkūrimo režimas, per tinklo ryšį programinės aparatinės įrangos atnaujinti nepavyks). 2. Daugiau nurodymų rasite vietinėje „Epson“ svetainėje.
	Įvyko spausdintuvo klaida.	<p>Atidarykite spausdintuvo gaubtą ir išimkite visą popierių iš spausdintuvo. Išjunkite ir įjunkite maitinimą.</p> <p>Jeigu išjungus ir vėl įjungus maitinimą klaida teberodoma, kreipkitės į „Epson“ pagalbos skyrių.</p>

Susijusi informacija

- ➔ „Įstrigusio popieriaus išėmimas“ puslapyje 103
- ➔ „Kreipimasis į „Epson“ klientų aptarnavimo skyrių“ puslapyje 136
- ➔ „Naujausių programų diegimas“ puslapyje 95

Tinklo nustatymai

Tinklo ryšio tipai

Galite naudoti šiuos ryšio būdus.

Eterneto ryšys

Eterneto laidu prijunkite spausdintuvą prie koncentratoriaus.

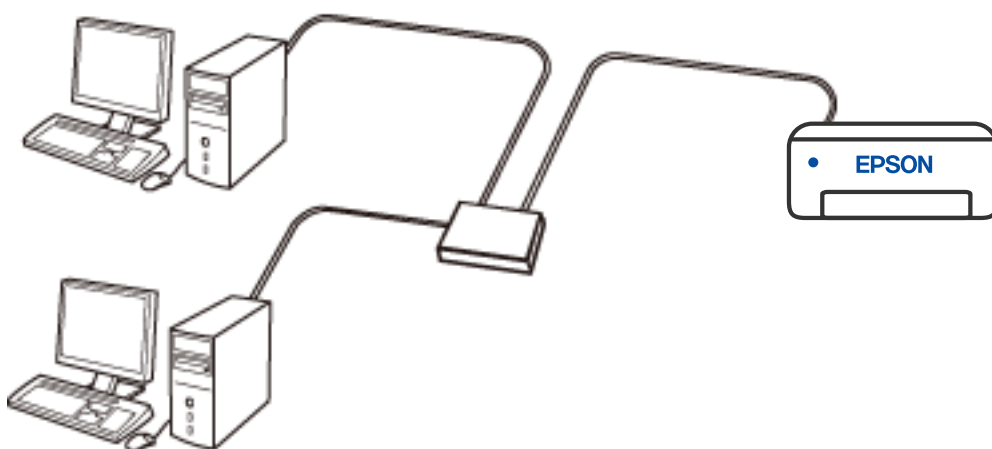

„Wi-Fi“ ryšys

Prijunkite spausdintuvą ir kompiuterį arba išmanųjį prietaisą prie belaidžio maršrutizatoriaus. Tai yra įprastas jungimo metodas, skirtas namų ir biuro tinklams sudaryti. Tokiuose tinkluose kompiuteriai yra jungiami ryšiu „Wi-Fi“ ir belaidžiu maršrutizatoriumi.

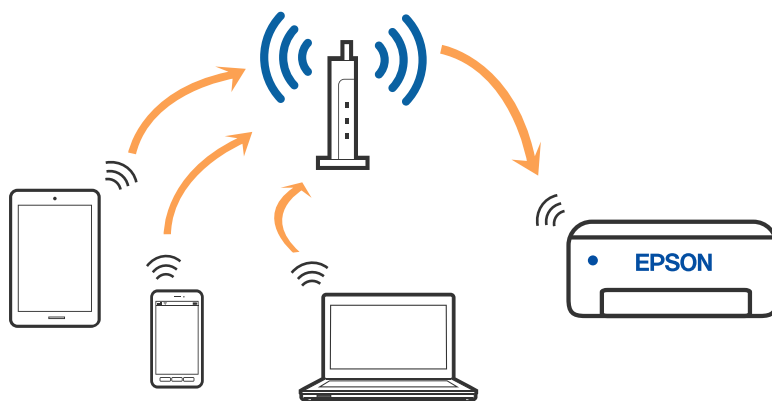

Susijusi informacija

- ➔ „Prijungimas prie kompiuterio” puslapyje 18
- ➔ „Prijungimas prie išmaniojo prietaiso” puslapyje 19
- ➔ „Belaidžio ryšio „Wi-Fi“ nustatymas spausdintuve” puslapyje 19

„Wi-Fi Direct“ (paprastojo prieigos taško) ryšys

Naudokite šį ryšio metodą, kai namuose ar biure nenaudojate „Wi-Fi“ ar kai norite tiesiogiai sujungti spausdintuvą su kompiuteriu ar išmaniuoju įrenginiu. Šiame režime spausdintuvas veikia kaip belaidis maršrutizatorius, todėl galite prie spausdintuvo prijungti įrenginius, nenaudodami standartinio belaidžio maršrutizatoriaus. Tačiau tiesiogiai prie spausdintuvo prijungti įrenginiai tarpusavyje komunikuoti per spausdintuvą negali.

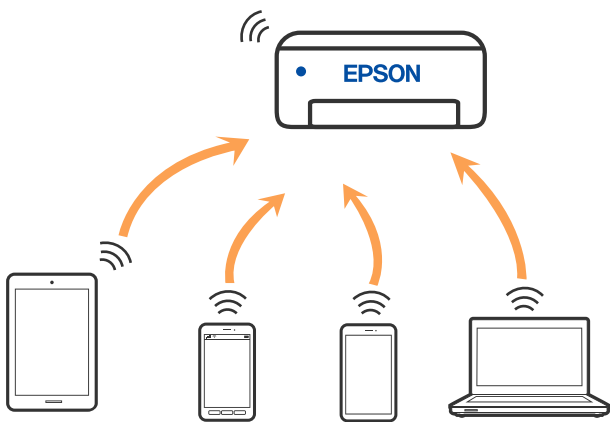

Spausdintuvas tuo pačiu metu gali būti prijungtas prie „Wi-Fi“ ar eterreto ir prie „Wi-Fi Direct“ (paprastojo prieigos taško). Tačiau jei užmezgate tinklo ryšį per „Wi-Fi Direct“ (paprastojo prieigos taško) ryšį, kai spausdintuvas yra prisijungęs prie Wi-Fi, Wi-Fi yra laikinai atjungiamas.

Susijusi informacija

- ➔ „„Wi-Fi Direct“ (paprastojo prieigos taško) ryšio nustatymų nustatymas” puslapyje 22

Prijungimas prie kompiuterio

Spausdintuvo prijungimui prie kompiuterio rekomenduojame naudoti diegimo programą. Paleisti diegimo programą galite naudodami vieną iš šių būdų.

- Sąranka per tinklalapį
 - Eikite į toliau nurodytą tinklalapį ir įveskite produkto pavadinimą. Eikite į „**Sąranka**“ ir tuomet pradėkite sąranką.
 - <http://epson.sn>
- Nustatymas naudojant programinės įrangos diską (tik modeliams su pridėtu programinės įrangos disku ir naudotojams, kurių Windows kompiuteriai turi diskų skaitymo įrenginį.)
 - Įdėkite programinės įrangos diską į kompiuterį ir laikykitės ekrane esančių instrukcijų.

Tinklo nustatymai

Prijungimo būdų pasirinkimas

Laikykitės instrukcijų ekrane, kol pasirodys toliau pavaizduotas ekranas, ir pasirinkite spausdintuvo prijungimo prie kompiuterio būdą.

Pasirinkite ryšio tipą ir spustelėkite **Toliau**.

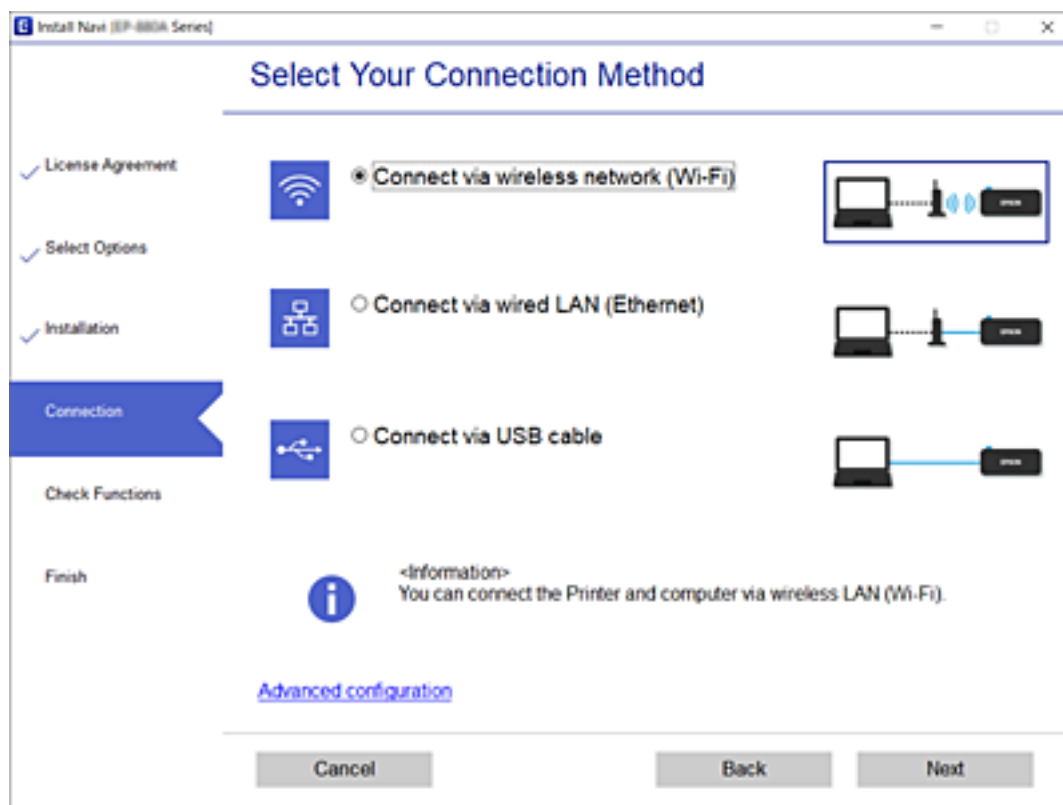

Vadovaukitės ekrane rodomomis instrukcijomis.

Prijungimas prie išmaniojo prietaiso

Galite naudoti spausdintuvą per išmanųjį įrenginį prijungę spausdintuvą prie to paties „Wi-Fi“ tinklo (SSID) kaip ir išmanųjį įrenginį. Kad naudotumėte spausdintuvą per išmanųjį įrenginį, atlikite sąranką per šią svetainę. Prisijunkite prie svetainės per išmanųjį įrenginį, kurį norite prijungti prie spausdintuvo.

<http://epson.sn> > Sąranka

Pastaba:

Jeigu norite tuo pačiu metu prijungti spausdintuvą prie kompiuterio ir išmaniojo įrenginio, pirmiausia pasinaudojant diegimo programa rekomenduojame prijungti kompiuterį.

Belaidžio ryšio „Wi-Fi“ nustatymas spausdintuve

Galite keliais būdais pasirinkti tinklo parametrus per spausdintuvo valdymo skydelį. Pasirinkite ryšio tipą, atitinkantį jūsų naudojimo aplinką ir sąlygas.

Jeigu belaidis maršrutizatorius palaiko WPS, nustatymus galite atlikti naudodami sąrankos mygtukus.

Tinklo nustatymai

Prijungę spausdintuvą prie tinklo prijunkite jį prie įrenginio, kurį norite naudoti (kompiuterio, išmaniojo įrenginio, planšetės ir pan.).

Susijusi informacija

- ➔ „Wi-Fi“ nustatymų nustatymas per mygtukų sąranką” puslapyje 20
- ➔ „Wi-Fi“ nustatymų nustatymas per PIN kodo sąranką (WPS)” puslapyje 21
- ➔ „Wi-Fi Direct“ (paprastojo prieigos taško) ryšio nustatymų nustatymas” puslapyje 22

„Wi-Fi“ nustatymų nustatymas per mygtukų sąranką

Galite automatiškai nustatyti belaidį tinklą paspausdami belaidžio ryšio maršruto parinktuvo mygtuką. Jeigu įvykdytos toliau nurodytos sąlygos, galite nustatyti vadovaudamiesi šiuo metodu.



- Belaidis maršruto parinktuvas yra suderintas su WPS (belaidžio ryšio apsaugota sąranka).
- Esama belaidžio ryšio jungtis buvo sudaryta paspaudžiant belaidžio ryšio maršruto parinktuvo mygtuką.

Kai spausdintuvas prijungtas eternetu, atjunkite eterneto laidą, tada pasirinkite „Wi-Fi“ nustatymus.

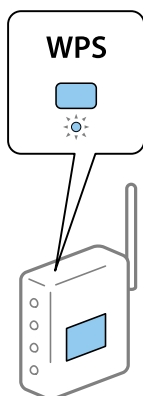
1. Palaikykite paspaudę belaidžio ryšio maršruto parinktuvo mygtuką [WPS], kol sumirksi apsaugos indikatorius.



Jeigu nežinote, kur yra [WPS] mygtukas arba jeigu jo nėra ant belaidžio ryšio maršruto parinktuvo, žr. su belaidžio ryšio maršruto parinktuvu pateikiamą dokumentaciją.



2. Palaikykite nuspaudę spausdintuvo Wi-Fi mygtuką bent penkias sekundes, kol pakaitomis pradės mirksėti  ir  lemputės.

Pradedamas ryšio nustatymas. Sukūrus ryšį užsidega  lemputė.



Tinklo nustatymai

Pastaba:

Jei  lemputė užgeso, o  lemputė tuo pat metu mirksi, reiškia, kad įvyko spausdintuvo sujungimo klaida. Spausdami spausdintuvo mygtuką Wi-Fi ir taip išvalę spausdinimo klaidą, iš naujo įjunkite belaidžio ryšio maršruto parinktuvą, pastatykite jį šalia spausdintuvo ir bandykite dar kartą. Jei tai nepaveda, išspausdinkite tinklo ryšio ataskaitą ir peržiūrėkite sprendimą.

**„Wi-Fi“ nustatymų nustatymas per PIN kodo sąranką (WPS)**

Naudodami ant tinklo būsenos lapo išspausdintą PIN kodą galite prisijungti prie belaidžio ryšio maršruto parinktuvo. Šį būdą galite naudoti nustatymui, jei belaidžio ryšio maršruto parinktuvas turi WPS (belaidžio ryšio apsaugota sąranka). Kompiuteriu įveskite belaidžio ryšio maršruto parinktuvo PIN kodą.

Kai spausdintuvas prijungtas ethernetu, atjunkite etherneto laidą, tada pasirinkite „Wi-Fi“ nustatymus.



1. Įdėkite popierių.

2. Bent penkias sekundes palaikykite nuspaudę spausdintuvo  mygtuką, kol pradės mirksėti maitinimo lemputė.

Tinklo būsenos lapas atspausdintas.

Pastaba:

Jei atleisite  mygtuką greičiau nei po penkių sekundžių iki pradės mirksėti lemputė, bus atspausdinta tinklo ryšio ataskaita. Atkreipkite dėmesį, kad šioje ataskaitoje nespausdinama PIN kodo informacija.

3. Laikydami mygtuką Wi-Fi, spauskite mygtuką  ir  pasikeisdami sumirksės.
4. Per dvi minutes į belaidžio ryšio maršruto parinktuvą kompiuteriu įveskite PIN kodą (aštuoni skaitmenys), išspausdintą tinklo būsenos lapo stulpelyje [WPS-PIN Code].



Sukūrus ryšį užsidega  lemputė.



Tinklo nustatymai

Pastaba:

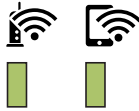

❑ Išsamiau apie PIN kodo įvedimą žr. su belaidžio ryšio maršruto parinktuvu pateikiamą dokumentaciją.

❑ Jei  lemputė užgeso, o  lemputė tuo pat metu mirksi, reiškia, kad įvyko spausdintuvo sujungimo klaida. Spausdami spausdintuvo mygtuką Wi-Fi ir taip išvalę spausdinimo klaidą, iš naujo įjunkite belaidžio ryšio maršruto parinktuvą, pastatykite jį šalia spausdintuvo ir bandykite dar kartą. Jei tai nepaveda, išspausdinkite tinklo ryšio ataskaitą ir peržiūrėkite sprendimą.



„Wi-Fi Direct“ (paprastojo prieigos taško) ryšio nustatymų nustatymas

Šis būdas leidžia tiesiogiai prijungti spausdintuvą prie belaidžio ryšio maršruto parinktuvo neturinčių įrenginių. Spausdintuvas veikia kaip belaidžio ryšio maršruto parinktuvas.

1. Laikydami mygtuką Wi-Fi, spauskite mygtuką , iki kol indikatoriai  ir  pasikeisdami sumirksės. Palaukite, kol procesas pasibaigs.

Sukūrus ryšį užsidega  lemputė.



Pastaba:

Jeigu vieną kartą įjungiame Wi-Fi Direct, jis lieka įjungtu, nebent jūs atstatote numatytus tinklo nustatymus.

2. Įdėkite popierių.
3. Bent penkias sekundes palaikykite nuspaudę spausdintuvo  mygtuką, kol pradės mirksėti maitinimo lemputė.

Tinklo būsenos lapas atspausdintas. Šiame lape galite patikrinti Wi-Fi Direct (paprastojo prieigos taško) SSID ir slaptažodį.

Pastaba:

Jei atleisite  mygtuką greičiau nei po penkių sekundžių iki pradės mirksėti lemputė, bus atspausdinta tinklo ryšio ataskaita. Atkreipkite dėmesį, kad Wi-Fi Direct (paprastojo prieigos taško) SSID ir slaptažodis nespausdinami šioje ataskaitoje.

Tinklo nustatymai

- Norėdami prisijungti, kompiuterio tinklo ryšio ekrane arba išmaniojo įrenginio „Wi-Fi“ ekrane pasirinkite tą patį spausdintuvo valdymo skyde rodomą SSID.

<u><Wi-Fi Direct></u>	
Wi-Fi Direct Mode	On
Communication Mode	Simple AP
Operation Mode	IEEE802.11g/n
Communication Speed	Auto
SSID	DIRECT- [redacted]
Password	[redacted]
Channel	11
Security Level	WPA2-PSK(AES)
Link Status	Unknown
Connected Devices	0 (Max [redacted])
Client MAC List	None

- Įveskite ant tinklo būsenos lapo atspausdintą slaptažodį į kompiuterį ar išmanųjį įrenginį.
Tinklo būsenos lape galite patvirtinti Wi-Fi Direct būseną.

Pastaba:

Prisijungimas išmaniuoju įrenginiu naudojant Wi-Fi Direct ryšį (skirta „Android“)

Jei naudojate „Android“ įrenginį ir jungiatės prie spausdintuvo naudodami Wi-Fi Direct, vienu metu pradeda mirksėti

spausdintuvo  ir  lemputės.

Paspauskite mygtuką Wi-Fi, kad patvirtintumėte ryšio užklausą.

Paspauskite mygtuką , jei norite atmesti ryšio užklausą.

Išsamią informaciją rasite apsilankę nurodytos svetainės skiltyje Patarimai.

<http://epson.sn> > Pagalba

Tinklo jungties būsenos tikrinimas

Toliau pateikiamu būdu galite patikrinti tinklo ryšio būseną.

Tinklo būsenos patikrinimas naudojant tinklo lemputę

Galite patikrinti tinklo ryšio būseną naudodami tinklo lemputę, esančią spausdintuvo valdymo skyde.

Susijusi informacija

➔ „Lemputės ir spausdintuvo būseną“ puslapyje 14

Tinklo ryšio ataskaitos spausdinimas

Galite atspausdinti tinklo ryšio ataskaitą, kad patikrintumėte ryšio tarp spausdintuvo ir belaidžio maršrutizatoriaus būseną.

- Įdėkite popierių.

Tinklo nustatymai

2. Paspauskite mygtuką .
Tinklo ryšio ataskaita atspausdinta.

Susijusi informacija

- ➔ „Tinklo ryšio ataskaitos pranešimai ir sprendimai” puslapyje 24

Tinklo ryšio ataskaitos pranešimai ir sprendimai

Patikrinkite tinklo ryšio ataskaitos pranešimus, klaidų kodus ir vadovaukitės sprendimais.

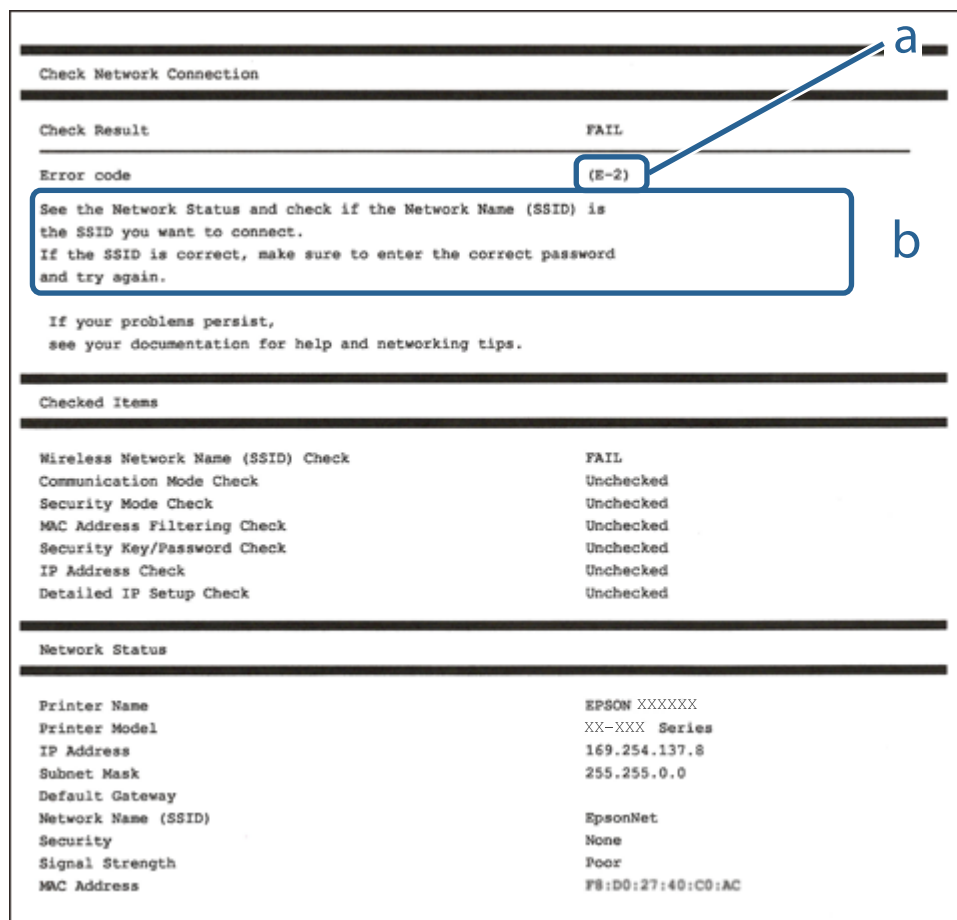

Check Network Connection

Check Result FAIL

Error code (E-2)

See the Network Status and check if the Network Name (SSID) is the SSID you want to connect.
If the SSID is correct, make sure to enter the correct password and try again.

If your problems persist,
see your documentation for help and networking tips.

Checked Items

Wireless Network Name (SSID) Check	FAIL
Communication Mode Check	Unchecked
Security Mode Check	Unchecked
MAC Address Filtering Check	Unchecked
Security Key/Password Check	Unchecked
IP Address Check	Unchecked
Detailed IP Setup Check	Unchecked

Network Status

Printer Name	EPSON XXXXXX
Printer Model	XX-XXX Series
IP Address	169.254.137.8
Subnet Mask	255.255.0.0
Default Gateway	
Network Name (SSID)	EpsonNet
Security	None
Signal Strength	Poor
MAC Address	F8:D0:27:40:C0:AC

- a. Klaidos kodas
b. Pranešimai tinklo aplinkoje

Susijusi informacija

- ➔ „E-1” puslapyje 25
➔ „E-2, E-3, E-7” puslapyje 25
➔ „E-5” puslapyje 26
➔ „E-6” puslapyje 26
➔ „E-8” puslapyje 26

Tinklo nustatymai

- ➔ „E-9” puslapyje 27
- ➔ „E-10” puslapyje 27
- ➔ „E-11” puslapyje 27
- ➔ „E-12” puslapyje 28
- ➔ „E-13” puslapyje 28
- ➔ „Pranešimas tinklo aplinkoje” puslapyje 29

E-1

Sprendimai:

- Patikrinkite, ar eternetu kabelis tvirtai prijungtas prie spausdintuvo ir koncentratoriaus arba kito tinklo įrenginio.
- Patikrinkite, ar koncentratorius arba kitas tinklo įrenginys yra įjungtas.
- Jei norite prijungti spausdintuvą per „Wi-Fi“, iš naujo atlikite spausdintuvo „Wi-Fi“ nustatymus, nes jie yra išjungti.

E-2, E-3, E-7

Sprendimai:

- Įsitikinkite, ar belaidis kelvedis yra įjungtas.
- Patikrinkite, ar kompiuteris arba įrenginys yra tinkamai prijungti prie belaidžio kelvedžio.
- Išjunkite belaidį kelvedį. Palaukite maždaug 10 sekundžių, tada įjunkite jį.
- Padėkite spausdintuvą arčiau belaidžio kelvedžio ir pašalinkite tarp jų esančias kliūtis.
- Jei SSID įvedėte rankiniu būdu, patikrinkite, ar teisingai. Patikrinkite SSID, kurį rasite elemente **Network Status**, esančiame tinklo ryšio ataskaitoje.
- Jei belaidis kelvedis turi kelis SSID, pasirinkite rodomą SSID. Jei SSID naudoja nesuderinamą dažnį, jis nebus rodomas spausdintuve.
- Jei tinklo ryšiui nustatyti naudojate mygtuko sąranką, įsitikinkite, ar belaidis kelvedis palaiko WPS. Jei belaidis kelvedis nepalaiko WPS, mygtuko sąrankos naudoti negalėsite.
- Įsitikinkite, ar SSID naudojami tik ASCII simboliai (raidiniai ir skaitiniai simboliai bei ženklai). Spausdintuvas negali parodyti SSID, kuris sudarytas iš ne ASCII simbolių.
- Prieš prijungdami belaidį kelvedį pasitikrinkite, ar žinote savo SSID ir slaptažodį. Belaidį kelvedį įrenginį naudojate su jo numatytaisiais parametrais, SSID ir slaptažodis yra nurodyti belaidžio kelvedžio etiketėje. Jei SSID ir slaptažodžio nežinote, kreipkitės į asmenį, kuris nustatė belaidį kelvedį arba žr. dokumentus, pateiktus su belaidžiu kelvedžiu.
- Kai jungiatės prie SSID, sukurto naudojant išmaniojo prietaiso modemo funkciją, patikrinkite SSID ir slaptažodį dokumentuose, pateiktuose su išmaniuoju prietaisu.
- Jei „Wi-Fi“ ryšys staiga nutrūksta, patikrinkite šias sąlygas. Jei yra kuri nors iš išvardytų sąlygų, atkurkite tinklo parametrus, atsisiųsdami ir paleisdami programinę įrangą iš šios interneto svetainės.
<http://epson.sn> > **Sąranka**
- Kitas išmanusis prietaisas yra pridėtas prie tinklo naudojant mygtuko sąranką.
- „Wi-Fi“ tinklas buvo nustatytas kitu nei mygtuko sąrankos būdu.

Tinklo nustatymai

Susijusi informacija

- ➔ „Prijungimas prie kompiuterio” puslapyje 18
- ➔ „Belaidžio ryšio „Wi-Fi“ nustatymas spausdintuve” puslapyje 19

E-5

Sprendimai:

Turi būti nustatytas vienas iš toliau nurodytų belaidžio kelvedžio apsaugos tipų. Jei jis nenustatytas, pakeiskite belaidžio kelvedžio apsaugos tipą, paskui iš naujo nustatykite spausdintuvo tinklo parametrus.

- WEP-64 bitų (40 bitai)
- WEP-128 bitų (104 bitai)
- WPA PSK (TKIP/AES)*
- WPA2 PSK (TKIP/AES)*
- WPA (TKIP/AES)
- WPA2 (TKIP/AES)

* WPA PSK taip pat vadinamas WPA – asmeninis. WPA2 PSK taip pat vadinamas WPA2 – asmeninis.

E-6

Sprendimai:

- Patikrinkite, ar išjungtas MAC adreso filtravimas. Jei jis suaktyvintas, užregistruokite spausdintuvo MAC adresą, kad jis nebūtų filtruojamas. Išsamios Informacijos ieškokite su belaidžiu kelvedžiu pateikiamuose dokumentuose. Spausdintuvo MAC adresą rasite elemente **Network Status**, esančiame tinklo ryšio ataskaitoje.
- Jei belaidis kelvedis naudoja bendrą autentifikaciją su WEP apsaugos metodu, įsitikinkite, ar autentifikacijos raktas ir indeksas yra teisingi.
- Jei įrenginių, kuriuos galima prijungti prie belaidžio kelvedžio, skaičius yra mažesnis nei jūsų norimas, pakeiskite belaidžio kelvedžio parametrus ir padidinkite prijungiamų įrenginių skaičių. Norėdami atlikti nustatymus, žr. su belaidžiu kelvedžiu pateikiamus dokumentus.

Susijusi informacija

- ➔ „Tinklo būsenos lapo spausdinimas” puslapyje 29

E-8

Sprendimai:

- Suaktyvinkite DHCP belaidžiam kelvedyje, jei spausdintuvo funkcija „Gauti IP adresą“ nustatyta ties parinktimi **Automatiškai**.
- Jei spausdintuvo funkcijai „Gauti IP adresą“ nustatytas parametras „Rankiniu būdu“, tai Jūsų rankiniu būdu nustatytas IP adresas bus nepasiekiamas (pavyzdžiui: 0.0.0.0). Nustatykite galiojantį IP adresą spausdintuvo valdymo skydelyje arba naudodami Web Config.

Tinklo nustatymai

Susijusi informacija

➔ „Tinklo būsenos lapo spausdinimas” puslapyje 29

E-9

Sprendimai:

Patikrinkite šiuos duomenis.

- Įrenginiai įjungti.
- Internetą ir kitus kompiuterius arba tinklo įrenginius tame pačiame tinkle galite pasiekti iš įrenginių, kuriuos norite sujungti su spausdintuvu.

Jei patikrinote šiuos duomenis ir vis tiek negalite prijungti spausdintuvo arba tinklo įrenginių, išjunkite belaidį kelvedį. Palaukite maždaug 10 sekundžių, tada įjunkite jį. Tada atkurkite tinklo parametrus, atsisiųsdami ir paleisdami diegimo programą iš šios interneto svetainės.

<http://epson.sn> > Sąranka

Susijusi informacija

➔ „Prijungimas prie kompiuterio” puslapyje 18

E-10

Sprendimai:

Patikrinkite šiuos duomenis.

- Įjungti kiti šį tinklą naudojantys įrenginiai.
- Tinklo adresai (IP adresas, potinklio šablonas ir numatytoji tinklų sąsaja) yra teisingi, jei spausdintuvo funkcijos „Gauti IP adresą“ parametrą nustatėte „Rankiniu būdu“.

Jei jie yra neteisingi, atkurkite tinklo adresą. Spausdintuvo IP adresą, potinklio šabloną ir numatytąją tinklo sąsają rasite elemente **Network Status**, esančiame tinklo ryšio ataskaitoje.

Jei DHCP yra suaktyvintas, spausdintuvo funkcijos „Gauti IP adresą“ nustatymą pakeiskite į **Automatiškai**. Jei norite nustatyti IP adresą rankiniu būdu, patikrinkite spausdintuvo IP adresą elemente **Network Status**, esančiame tinklo ryšio ataskaitoje, tada tinklo parametrų ekrane pasirinkite „Rankiniu būdu“. Nustatykite potinklio šablono parametrą [255.255.255.0].

Jei vis tiek negalite prijungti spausdintuvo arba tinklo įrenginių, išjunkite belaidį kelvedį. Palaukite maždaug 10 sekundžių, tada įjunkite jį.

Susijusi informacija

➔ „Tinklo būsenos lapo spausdinimas” puslapyje 29

E-11

Sprendimai:

Patikrinkite šiuos duomenis.

Tinklo nustatymai

- Numatytosios tinklų sąsajos adresas teisingas, jei nustatote spausdintuvo funkcijos „TCP/IP sąranka“ parametą „Rankiniu būdu“.
- Numatyta tinklų sąsaja nustatytas įrenginys įjungtas.

Nustatykite teisingą numatytosios tinklų sąsajos adresą. Spausdintuvo numatytosios tinklų sąsajos adresą rasite elemente **Network Status**, esančiame tinklo ryšio ataskaitoje.

Susijusi informacija

➔ „Tinklo būsenos lapo spausdinimas“ puslapyje 29

E-12

Sprendimai:

Patikrinkite šiuos duomenis.

- Įjungti kiti šį tinklą naudojantys įrenginiai.
- Tinklo adresai (IP adresas, potinklio kaukė ir numatytoji tinklų sąsaja) yra teisingi, jei įvedate juos rankiniu būdu.
- Kitų įrenginių tinklo adresai (potinklio kaukė ir numatytoji tinklų sąsaja) yra tie patys.
- IP adresas konflikto su kitais įrenginiais nekelia.

Jei patikrinote šiuos duomenis ir vis tiek negalite prijungti spausdintuvo arba tinklo įrenginių, atlikite toliau nurodytus veiksmus.

- Išjunkite belaidį kelvedį. Palaukite maždaug 10 sekundžių, tada įjunkite jį.
- Naudodami diegimo programą iš naujo atlikite tinklo nustatymus. Diegimo programą galite paleisti iš šios interneto svetainės.

<http://epson.sn> > Sąranka

- Galite užregistruoti kelis slaptažodžius belaidžiame kelvedyje, naudojančiame WEP saugos tipą. Jei užregistruoti keli slaptažodžiai, patikrinkite, ar pirmas užregistruotas slaptažodis nustatytas spausdintuve.

Susijusi informacija

➔ „Tinklo būsenos lapo spausdinimas“ puslapyje 29

➔ „Prijungimas prie kompiuterio“ puslapyje 18

E-13

Sprendimai:

Patikrinkite šiuos duomenis.

- Tinklo įrenginiai, pvz., belaidis kelvedis, koncentratorius ir kelvedis, yra įjungti.
- Tinklo įrenginių TCP/IP sąranka nebuvo nustatyta rankiniu būdu. (Jei spausdintuvo TCP/IP sąranka nustatoma automatiškai, o kitų tinklo įrenginių TCP/IP sąranka atliekama rankiniu būdu, spausdintuvo tinklas gali skirtis nuo kitų įrenginių tinklo.)

Jei, patikrinus pirmiau nurodytus duomenis, jis vis tiek neveikia, bandykite atlikti šiuos veiksmus.

Tinklo nustatymai

- ❑ Išjunkite belaidį kelvedį. Palaukite maždaug 10 sekundžių, tada įjunkite jį.
- ❑ Kompiuterio, naudojančio tą patį tinklą kaip ir spausdintuvą, tinklo parametrus nustatykite naudodami diegimo programą. Diegimo programą galite paleisti iš šios interneto svetainės.
<http://epson.sn> > **Sąranka**
- ❑ Galite užregistruoti kelis slaptažodžius belaidžiame kelvedyje, naudojančiame WEP saugos tipą. Jei užregistruoti keli slaptažodžiai, patikrinkite, ar pirmas užregistruotas slaptažodis nustatytas spausdintuve.

Susijusi informacija

- ➔ „Tinklo būsenos lapo spausdinimas“ puslapyje 29
- ➔ „Prijungimas prie kompiuterio“ puslapyje 18

Pranešimas tinklo aplinkoje

Pranešimas	Sprendimas
*Multiple network names (SSID) that match your entered network name (SSID) have been detected. Confirm network name (SSID).	Keliems belaidžiams maršrutizatoriams nustatytas tas pats SSID. Patikrinkite belaidžio maršrutizatoriaus nuostatas ir pakeiskite SSID.
The Wi-Fi environment needs to be improved. Turn the wireless router off and then turn it on. If the connection does not improve, see the documentation for the wireless router.	Perkėlę spausdintuvą arčiau belaidžio maršrutizatoriaus ir pašalinę bet kokias kliūtis tarp šių įrenginių, išjunkite belaidį maršrutizatorių. Palaukite maždaug 10 sekundžių, tada įjunkite. Jei vis dar nepavyksta prisijungti, vadovaukitės prie belaidžio maršrutizatoriaus pridėtais dokumentais.
*No more devices can be connected. Disconnect one of the connected devices if you want to add another one.	Kompiuterį ir išmaniuosius įrenginius, kurios galima prijungti tuo pat metu, galima visiškai prijungti naudojant „Wi-Fi Direct“ (paprastojo prieigos taško) ryšį. Norėdami pridėti dar vieną kompiuterį ar išmanųjį įrenginį, pirmiausiai atjunkite vieną iš prijungtų įrenginių arba pirmiausia prijunkite įrenginį prie kito tinklo. Kiek belaidžių įrenginių tuo pat metu galima prijungti ir prijungtų įrenginių skaičių galite pamatyti tinklo būsenos lape.

Tinklo būsenos lapo spausdinimas

Galite patikrinti išsamią tinklo informaciją atspausdindami, pavyzdžiui, informaciją apie didžiausią galimą prie „Wi-Fi Direct“ (paprastasis prieigos taškas) tinklo prijungiamų prietaisų skaičių.

1. Įdėkite popierių.
2. Spausdintuvo valdymo skydelyje bent penkias sekundes palaikykite nuspaudę  mygtuką, kol pradės mirksėti maitinimo lemputė.

Tinklo būsenos lapas atspausdintas.

Pastaba:

Jei atleisite  mygtuką greičiau nei po penkių sekundžių iki pradės mirksėti lemputė, bus atspausdinta tinklo ryšio ataskaita.

Naujų belaidžių maršrutizatorių pridėjimas ar keitimas

Jeigu paslaugos rinkinio identifikavimo priemonė pasikeičia dėl to, kad yra pakeičiamas belaidis maršrutizatorius ar jeigu pridedamas belaidis maršrutizatorius ir sudaroma nauja tinklo aplinka, iš naujo nustatykite „Wi-Fi“ parametrus.

Susijusi informacija

➔ „Prijungimo prie kompiuterio būdo pakeitimas“ puslapyje 30

Prijungimo prie kompiuterio būdo pakeitimas

Diegimo programos naudojimas ir sąrankos nustatymas iš naujo naudojant kitą prijungimo būdą.

Sąranka per tinklalapį

Eikite į toliau nurodytą tinklalapį ir įveskite produkto pavadinimą. Eikite į „**Sąranka**“ ir tuomet pradėkite sąranką.

<http://epson.sn>

Nustatymas naudojant programinės įrangos diską (tik modeliams su pridėtu programinės įrangos disku ir naudotojams, kurių Windows kompiuteriai turi diskų skaitymo įrenginį.)

Įdėkite programinės įrangos diską į kompiuterį ir laikykitės ekrane esančių instrukcijų.

Pasirinkimas „Pakeisti prisijungimo metodus“

Laikykitės ekrane esančių instrukcijų, kol pasirodo šis ekranas.



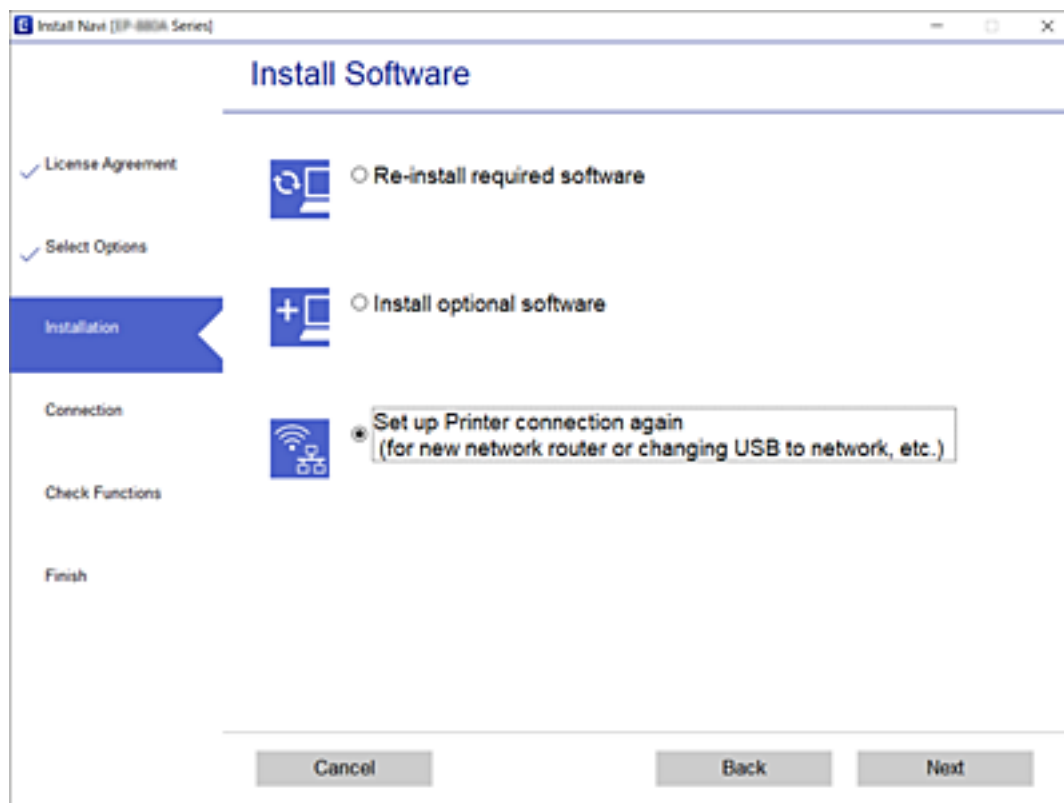

Tinklo nustatymai

Pasirinkite **Iš naujo nustatykite Spausdintuvą prijungimą** (naujam tinklo kelvedžiui arba vietoj prijungimo per USB pasirinkę tinklo ryšį ir pan.) Įdiegti programinę įrangą ekrane ir spustelėkite **Toliau**.



Tinklo būsenos atkūrimas per valdymo skydą

Galite atkurti visus tinklo nustatymus į numatytuosius.

1. Spausdintuvą turi būti išjungtas.
2. Laikydami mygtuką , spauskite mygtuką , iki kol indikatoriai  ir  pasikeisdami sumirksės.

Kai išsijungia  ir  lemputės, atkūrimas baigtas.

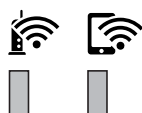

Spausdintuvo paruošimas

Popieriaus įdėjimas

Galimas popierius ir talpa

Pastaba:

Priklausomai nuo tvarkyklės, skiriasi rodomas popieriaus dydis.

Originalus „Epson“ popierius

Norint gauti aukštos kokybės spaudinius, „Epson“ rekomenduoja naudoti originalų „Epson“ popierių.

Pastaba:

- Galimybės įsigyti popieriaus lemia vietovė. Norėdami gauti naujausios informacijos apie jūsų vietovėje parduodamą popierių, kreipkitės į „Epson“ pagalbos skyrių.
- Spausdinant ant originalaus „Epson“ popieriaus naudotojo pasirinktu formatu, galima naudoti tik **Standartin.** arba **Normal** spausdinimo kokybę. Nors kai kurių spausdintuvų tvarkyklės leidžia pasirinkti geresnę spausdinimo kokybę, spausdiniai spausdinami naudojant **Standartin.** arba **Normal** režimus.

Dokumentų spausdinimui tinkantis popierius

Laikmenos pavadinimas	Dydis	Talpa (lapais)		Dvipusis spausdinimas
		Popieriaus kasetė	Gal. pop. tiek. anga	
Epson Bright White Ink Jet Paper	A4	200	1	✓

Dokumentų ir nuotraukų spausdinimui tinkantis popierius

Laikmenos pavadinimas	Dydis	Talpa (lapais)		Dvipusis spausdinimas
		Popieriaus kasetė	Gal. pop. tiek. anga	
Epson Photo Quality Ink Jet Paper	A4	100	1	–
Epson Matte Paper-Heavyweight	A4	20	1	–
Epson Double-Sided Matte Paper	A4	1	1	–

Spausdintuvo paruošimas

Susijusi informacija

➔ „Dalių pavadinimai ir funkcijos” puslapyje 11

Rinkoje siūlomas popierius

Paprastas popierius

Laikmenos pavadinimas	Dydis	Talpa (lapais)		Dvipusis spausdinimas
		Popieriaus kasetė	Gal. pop. tiek. anga	
Paprastas popierius	„Letter“, A4	250	1	✓
Kopijavimo popierius	B5, 16K (195×270 mm)	250	1	✓
Popierius su antrašte* ¹	A5, A6, B6	250	1	-
Aukštos kokybės paprastas popierius	„Legal“, „Indian-Legal“, 8,5×13 col.	1	1	-
	Nustatyta naudotojo (mm) Nuo 89×127 iki 215,9×1200	1	1	-
	Nustatyta naudotojo (mm) Nuo 54×86 iki 215,9×1200	-	1	-
	Nustatyta naudotojo (mm) Nuo 182×257 iki 215,9×297	1	1	✓

*1 Popierius, kurio antraštėje spausdinama informacija, pvz. siuntėjo vardas arba įmonės pavadinimas. Popieriaus viršuje turi būti 3 mm arba didesnė paraštė. Naudojant popierių su antrašte, dvipusio spausdinimo vykdyti negalima.

Storas popierius

Laikmenos pavadinimas	Dydis	Talpa (lapais)		Dvipusis spausdinimas
		Popieriaus kasetė	Gal. pop. tiek. anga	
Storas popierius	„Letter“, A4, B5, A5, A6, „Legal“	-	1	-
(Nuo 91 iki 256 g/m ²)	Nustatyta naudotojo (mm) Nuo 89×127 iki 215,9×1200	-	1	-

Vokai

Laikmenos pavadinimas	Dydis	Talpa (vokais)		Dvipusis spausdinimas
		Popieriaus kasetė	Gal. pop. tiek. anga	
Vokas	Vokas Nr. 10, DL, C6 formatų vokai	10	1	-

Spausdintuvo paruošimas

Susijusi informacija

➔ „Dalių pavadinimai ir funkcijos” puslapyje 11

Atsargumo priemonės dėl popieriaus naudojimo

- ❑ Perskaitykite kartu su popieriumi gautus instrukcijų lapus.
- ❑ Siekdami aukštos spaudinių kokybės su originaliu „Epson“ popieriumi, naudokite popierių aplinkoje, nurodytoje su popieriumi pateiktuose lapuose.
- ❑ Prieš įdėdami, išskleiskite ir sulygiuokite popieriaus kraštus. Neišskleiskite ar nesuvyniokite fotopopieriaus. Nesilaikydami nurodymo galite sugadinti spausdinamąją pusę.

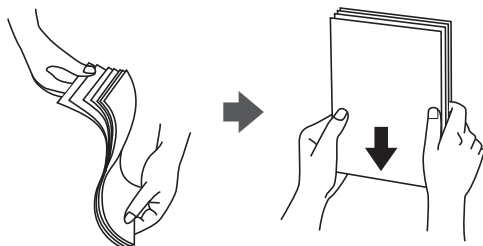

- ❑ Jei popierius yra susiraitęs, prieš įdėdami jį ištiesinkite arba šiek tiek sulenkite į priešingą pusę. Spausdinant ant susiraičiusio popieriaus, popierius gali įstrigti ir spaudinyje bus dėmių.

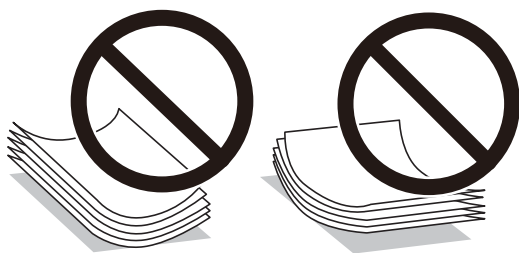

- ❑ Nenaudokite banguoto, suplyšusio, įpjauto, sulenkto, drėgno, per storo, per plono popieriaus arba popieriaus, ant kurio yra lipdukų. Naudojant tokio tipo popierių, popierius gali įstrigti ir spaudinyje bus dėmių.
- ❑ Įsitikinkite, kad naudojamas išilgapluoštis popierius. Jei nežinote, kokios rūšies popierius naudojamas, pasižiūrėkite į popieriaus pakuotę arba kreipkitės į gamintoją ir išsiaiškinkite popieriaus specifikacijas.

Susijusi informacija

➔ „Spausdintuvo techniniai duomenys” puslapyje 126

Popieriaus įdėjimas į Popieriaus kasetę

1. Atidarykite popieriaus kasetės dangtį, kol užsifikuos.

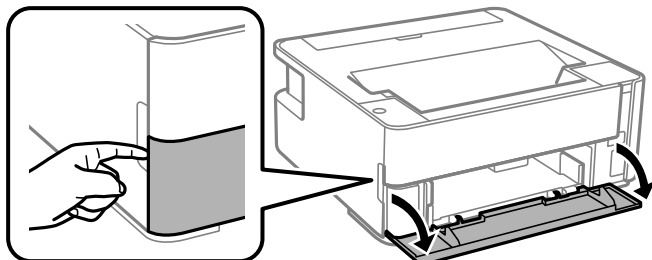

2. Patikrinkite, ar spausdintuvas neveikia, ir ištraukite popieriaus kasetę.

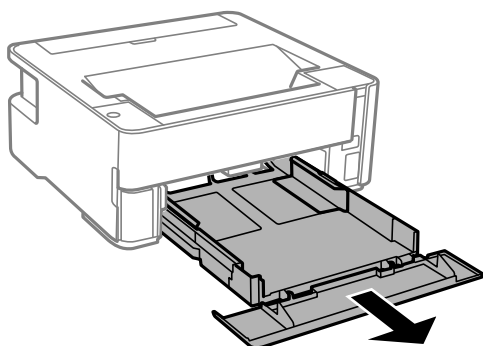

Svarbu:

Negalima išimti popieriaus kasetę.

3. Krašto kreiptuvus nustumkite į jų didžiausią padėtį.

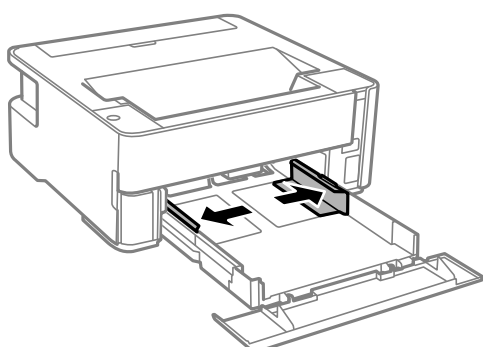

Spausdintuvo paruošimas

4. Popierių dėkite spausdinamąją pusę į apačią, kol palies popieriaus kasetę galą.

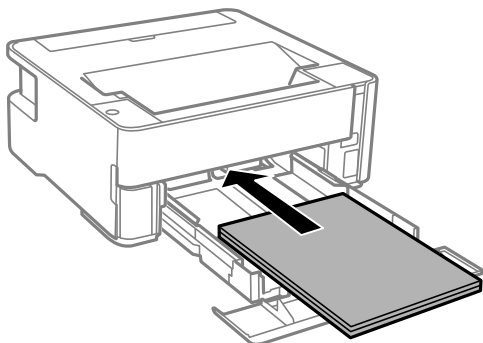

Svarbu:

Nedėkite daugiau lapų, nei nurodyta tam tikros rūšies popieriui.

- ❑ 8,5×13 col.

Įdėkite popierių naudodami liniją.

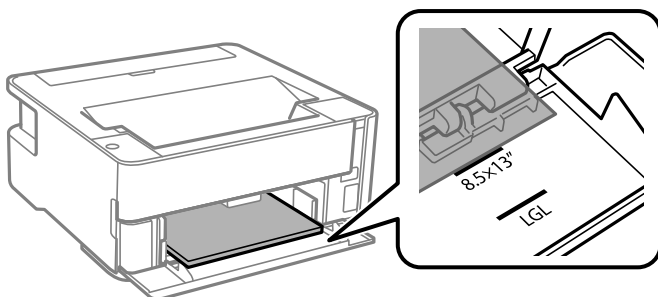

- ❑ „Legal“

Įdėkite popierių naudodami liniją.

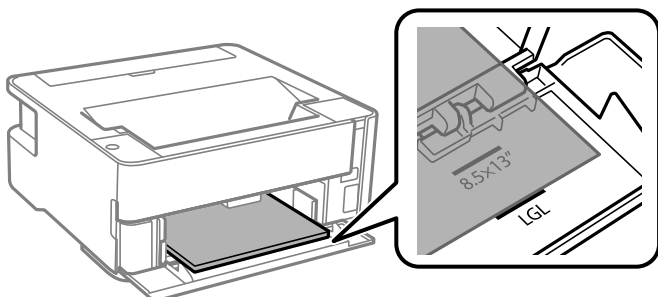

Spausdintuvo paruošimas

5. Pristumkite krašto kreiptuvus prie popieriaus kraštų.

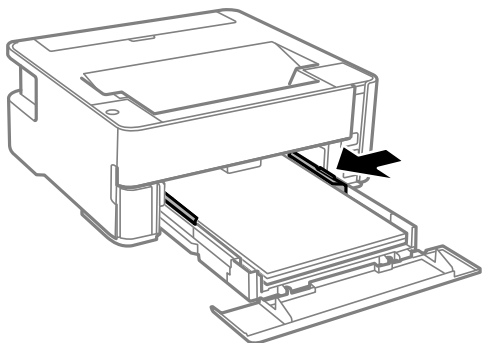

6. Švelniai įstumkite popieriaus kasetę.
7. Įdėdami trumpesnę nei A4 formato popierių, uždarykite popieriaus kasetės dangtį.
8. Įdedant vizitinių kortelių formato popierių, nuleiskite išvesties jungiklio svirtį, kad popierius būtų išvedamas spausdintuvo priekyje.

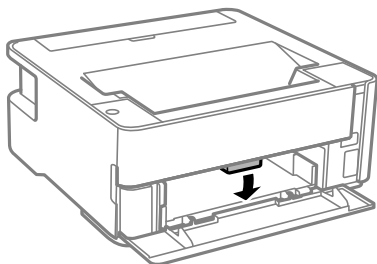

Pastaba:

- ❑ *Taip pat rekomenduojame vokus išvesti spausdintuvo priekyje.*
- ❑ *Popieriui su antrašte pasirinkite **Firminis blankas** kaip popieriaus tipą.*
- ❑ *Popieriaus su antrašte atveju, spausdinant ant mažesnio popieriaus, nei nustatyta spausdintuvo tvarkyklėje, spausdintuvas gali spausdinti už popieriaus kraštų, todėl rašalas išteps spaudinius ir spausdintuvo viduje susikaups per daug rašalo. Įsitinkite, kad pasirinkote teisingą popieriaus formato nustatymą.*
- ❑ *Naudojant popierių su antrašte, dvipusio spausdinimo vykdyti negalima. Be to, gali būti lėčiau spausdinama.*

Susijusi informacija

- ➔ „Atsargumo priemonės dėl popieriaus naudojimo” puslapyje 34
- ➔ „Galimas popierius ir talpa” puslapyje 32
- ➔ „Popieriaus rūšių sąrašas” puslapyje 40
- ➔ „Vokų įdėjimas ir atitinkamos atsargumo priemonės” puslapyje 40

Popieriaus įdėjimas į Gal. pop. tiek. angą

1. Atidarykite tiektuvo apsauginį komponentą.

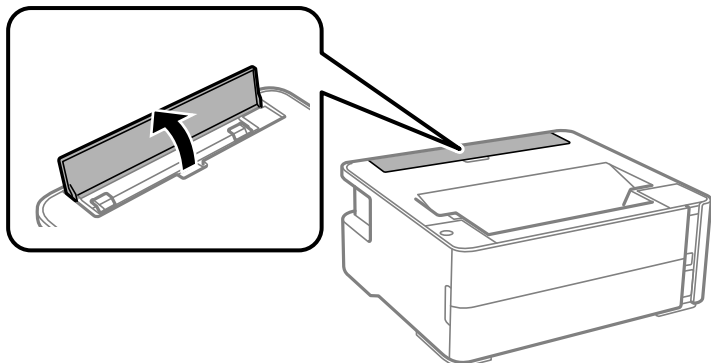

2. Ištraukite krašto kreiptuvus.

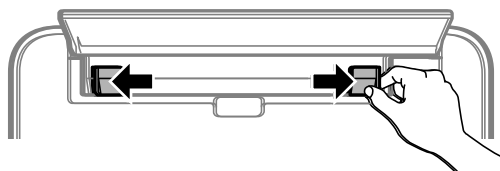

3. Įdėkite vieną popieriaus lapą, kad jis būtų gal. pop. tiek. anga viduryje, spausdinamąją pusę į viršų.

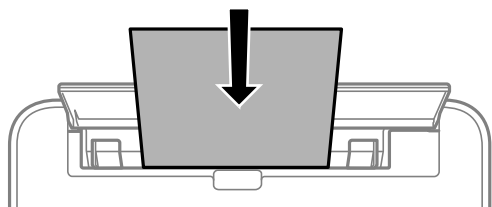

☐ Vokai

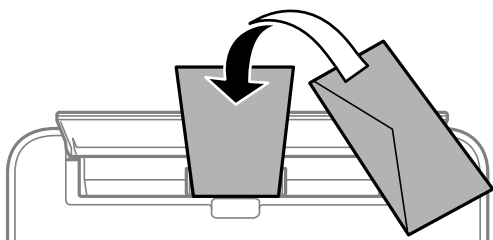

☐ Popierius su kiaurymėmis

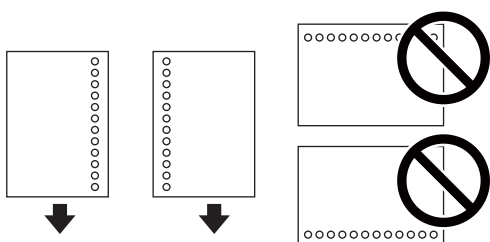

Spausdintuvo paruošimas

Pastaba:

- Įdėkite vieną popieriaus lapą be viršuje ir apačioje išmuštų susegimo skylučių.
- Sureguliuokite failo spausdinimo vietą, kad nebūtų spausdinama ant skylučių.

4. Pristumkite krašto kreiptuvus prie popieriaus kraštų.

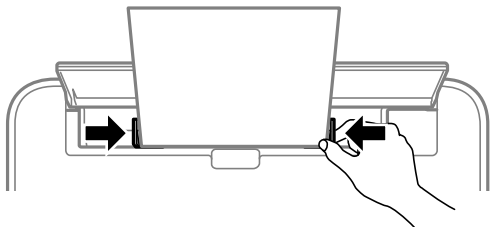

5. Įdedant storą popierių arba vizitinių kortelių formato popierių, nuleiskite išvesties jungiklio svirtį, kad popierius būtų išvedamas spausdintuvo priekyje.

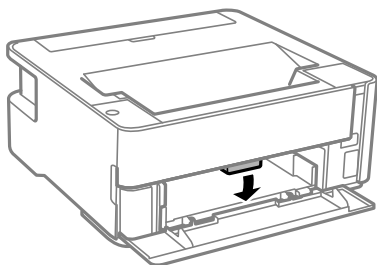

Pastaba:

Taip pat rekomenduojame vokus išvesti spausdintuvo priekyje.

Pastaba:

- Popieriui su antrašte pasirinkite **Firminis blankas** kaip popieriaus tipą.
- Popieriaus su antrašte atveju, spausdinant ant mažesnio popieriaus, nei nustatyta spausdintuvo tvarkyklėje, spausdintuvas gali spausdinti už popieriaus kraštų, todėl rašalas išteps spaudinius ir spausdintuvo viduje susikaups per daug rašalo. Įsitinkite, kad pasirinkote teisingą popieriaus formato nustatymą.
- Naudojant popierių su antrašte, dvipusio spausdinimo vykdyti negalima. Be to, gali būti lėčiau spausdinama.

Susijusi informacija

- ➔ „Atsargumo priemonės dėl popieriaus naudojimo” puslapyje 34
- ➔ „Galimas popierius ir talpa” puslapyje 32
- ➔ „Vokų įdėjimas ir atitinkamos atsargumo priemonės” puslapyje 40

Vokų įdėjimas ir atitinkamos atsargumo priemonės

Vokus dėkite ant gal. pop. tiek. anga centro taip, kad trumpoji jų kraštinė būtų nukreipta į priekį, o atvartas — žemyn, tada prie vokų krašto pristumkite kraštinius kreiptuvus.

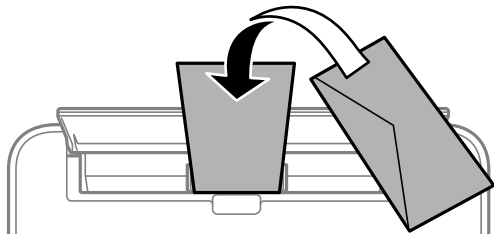

Vokus dėkite ant popieriaus kasetė taip, kad atvartas būtų nukreiptas žemyn, tada prie vokų kraštų pristumkite kraštinius kreiptuvus.

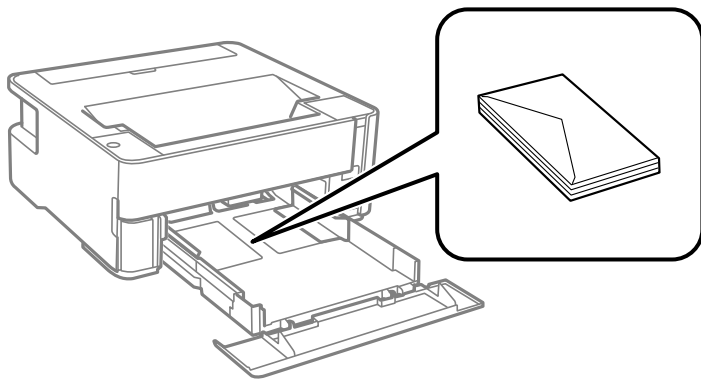

- ❑ Prieš įdėdami, išskleiskite ir sulygiuokite vokų kraštus. Kai krūvelėje sudėti vokai yra išsipūtę dėl viduje esančio oro, prieš įdėdami juos paspauskite.



- ❑ Nenaudokite banguotų ar sulenktų vokų. Naudojant tokius vokus, popierius gali įstrigti ir spaudinyje bus dėmių.
- ❑ Vokų su lipniais atvartų pakraščiais, taip pat su langeliais naudoti negalima.
- ❑ Nenaudokite per plonų vokų, kadangi jie spausdinant gali susiraityti.

Susijusi informacija

- ➔ „Galimas popierius ir talpa” puslapyje 32
- ➔ „Popieriaus įdėjimas į Popieriaus kasetė” puslapyje 35

Popieriaus rūšių sąrašas

Siekiant aukščiausios kokybės spausdinimo rezultatų, reikia pasirinkti popierių atitinkančią popieriaus rūšį.

Spausdintuvo paruošimas

Laikmenos pavadinimas	Laikmenos tipas
Epson Bright White Ink Jet Paper	Paprastas popierius
Epson Matte Paper-Heavyweight Epson Double-Sided Matte Paper	Epson Matte
Epson Photo Quality Ink Jet Paper	Epson Photo Quality Ink Jet

Popieriaus išvedimas

- ❑ Atspausdintas popierius išvedamas į išvesties dėklą spausdinta puse žemyn. A4 formato paprasto popieriaus atveju (80 g/m² storio), vienu metu galima išvesti iki 100 lapų. Išvedus daugiau nei 100 lapų, popierius gali iškristi arba įstrigti. Pašalinkite popieriaus perteklių, kad jis neviršytų didžiausio išvedamų lapų skaičiaus.
- ❑ Įdedant storą popierių arba vizitinių kortelių formato popierių, nuleiskite išvesties jungiklio svirtį, kad popierius būtų išvedamas spausdintuvo priekyje. Taip pat rekomenduojame vokus išvesti spausdintuvo priekyje.

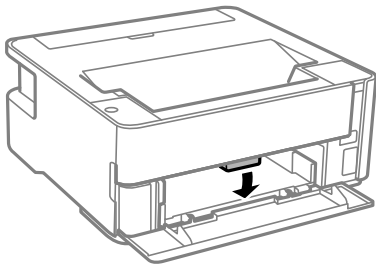

Energijos taupymas

Jeigu nustatytą laikotarpį neatliekama jokių veiksmų, spausdintuvas ima veikti miego režimu arba išsijungia automatiškai. Galite nustatyti laiką, po kurio turi būti vykdomas energijos valdymas. Jį pailginus, gaminys ne taip efektyviai vartos energiją. Prieš atlikdami keitimus, apsvarstykite aplinkai daromą žalą.

Atsižvelgiant į spausdintuvo įsigijimo vietą, jame gali būti funkcija, išjungianti spausdintuvą, jei jis 30 minučių nebus prijungtas prie tinklo.

Energijos taupymas – Windows

1. Atidarykite spausdintuvo tvarkyklės langą.
2. Skirtuke **Spausdintuvo ir funkcijų informacija** spustelėkite **Tech. priežiūra**.
3. Atlikite vieną iš šių veiksmų.

Pastaba:

Jūsų gaminys gali turėti funkciją **Maitinimo išjungimo laikmatis** arba „Išjungti maitinimą, jei atjungtas“ ir **Išjungti, jei atjungtas**, atsižvelgiant į įsigijimo vietą.

Spausdintuvo paruošimas

- Pasirinkite laikotarpį, po kurio spausdintuvas turi pereiti į miego režimą (energijos taupymo režimą), kaip nustatymą **Išjungimo laikmatis**, tada spustelėkite **Siųsti**. Norėdami kad spausdintuvas išsijungtų automatiškai, laikotarpį pasirinkite kaip nustatymą **Maitinimo išjungimo laikmatis**, tada spustelėkite **Siųsti**.
- Pasirinkite laikotarpį, po kurio spausdintuvas turi pereiti į miego režimą (energijos taupymo režimą), kaip nustatymą **Išjungimo laikmatis**, tada spustelėkite **Siųsti**. Norėdami, kad spausdintuvas išsijungtų automatiškai, laikotarpį pasirinkite kaip nuostatą **Išjungti, jei neaktyvus** arba **Išjungti, jei atjungtas**, tada spustelėkite **Siųsti**.

4. Spustelėkite **Gerai**.

Energijos taupymas – Mac OS

1. Pasirinkite **Sistemos nuostatos**, atidarę meniu , spauskite **Spausdintuvai ir skaitytuvai** (arba **Spausdinti ir nuskaityti, Spausdinti ir siųsti faksogramą**), tada pasirinkite spausdintuvą.
2. Spustelėkite **Parinktyr ir tiekimas > Paslaugų programa > Atidaryti spausdintuvo paslaugų programą**.
3. Spustelėkite **Spausdintuvo nustatymai**.
4. Atlikite vieną iš šių veiksmų.

Pastaba:

*Jūsų gaminys gali turėti funkciją **Maitinimo išjungimo laikmatis** arba **Išjungti, jei neaktyvus** ir **Išjungti, jei atjungtas**, atsižvelgiant į įsigijimo vietą.*

- Pasirinkite laikotarpį, po kurio spausdintuvas turi pereiti į miego režimą (energijos taupymo režimą), kaip nustatymą **Išjungimo laikmatis**, tada spustelėkite **Taikyti**. Norėdami kad spausdintuvas išsijungtų automatiškai, laikotarpį pasirinkite kaip nustatymą **Maitinimo išjungimo laikmatis**, tada spustelėkite **Taikyti**.
- Pasirinkite laikotarpį, po kurio spausdintuvas turi pereiti į miego režimą (energijos taupymo režimą), kaip nustatymą **Išjungimo laikmatis**, tada spustelėkite **Taikyti**. Norėdami, kad spausdintuvas išsijungtų automatiškai, laikotarpį pasirinkite kaip nuostatą **Išjungti, jei neaktyvus** arba **Išjungti, jei atjungtas**, tada spustelėkite **Taikyti**.

Spausdinimas

Spausdinimas iš spausdintuvo tvarkyklės, naudojant Windows

Prisijungimas prie spausdintuvo tvarkyklės

Prisijungiant prie spausdintuvo tvarkyklės iš kompiuterio valdymo skydo, nustatymai pritaikomi visoms programoms.

Prisijungimas prie spausdintuvo tvarkyklės iš valdymo skydelio

Windows 10/Windows Server 2016

Spustelėkite pradžios mygtuką ir skyriuje **Aparatūra ir garsas** pasirinkite „Windows“ sistema > **Valdymo skydas** > **Peržiūrėti įrenginius ir spausdintuvus**. Dešiniu juoju pelės mygtuku spustelėkite naudojamą spausdintuvą arba paspauskite ir neatleisdami pasirinkite **Spausdinimo nuostatos**.

Windows 8.1/Windows 8/Windows Server 2012 R2/Windows Server 2012

Dalyje **Aparatūra ir garsas** pasirinkite **Darbalaukis** > **Parametrai** > **Valdymo skydas** > **Peržiūrėti įrenginius ir spausdintuvus**. Dešiniu juoju pelės mygtuku spustelėkite naudojamą spausdintuvą arba paspauskite ir neatleisdami pasirinkite **Spausdinimo nuostatos**.

Windows 7/Windows Server 2008 R2

Spustelėkite pradžios mygtuką ir skyriuje **Aparatūra ir garsas** pasirinkite **Valdymo skydas** > **Peržiūrėti įrenginius ir spausdintuvus**. Dešiniu juoju pelės mygtuku spustelėkite naudojamą spausdintuvą ir pasirinkite **Spausdinimo nuostatos**.

Windows Vista/Windows Server 2008

Spustelėkite pradžios mygtuką ir skyriuje **Aparatūra ir garsas** pasirinkite **Valdymo skydas** > **Spausdintuvai**. Dešiniu juoju pelės mygtuku spustelėkite naudojamą spausdintuvą ir pasirinkite **Spausdinimo nuostatos**.

Windows XP/Windows Server 2003 R2/Windows Server 2003

Spustelėkite pradžios mygtuką ir pasirinkite **Valdymo skydas** > **Spausdintuvai ir kita aparatūra** > **Spausdintuvai ir faksai**. Dešiniu juoju pelės mygtuku spustelėkite naudojamą spausdintuvą ir pasirinkite **Spausdinimo nuostatos**.

Prisijungimas prie spausdintuvo tvarkyklės naudojant spausdintuvo piktogramą užduočių juostoje

Darbalaukio užduočių juostoje esanti spausdintuvo piktograma yra nuorodos piktograma, kuri suteikia galimybę greitai pasiekti spausdintuvo tvarkyklę.

Paspaudus spausdintuvo piktogramą ir pasirinkus **Spausdintuvo nustatymai**, galima įjungti tą patį spausdintuvo nustatymų langą, kuris yra rodomas pasirinkus iš valdymo skydelio. Dukart paspaudus šią piktogramą, galima patikrinti spausdintuvo būseną.

Pastaba:

*Jei spausdintuvo piktograma užduočių juostoje nėra rodoma, įjunkite spausdintuvo tvarkyklės langą, spustelėkite **Stebėjimo pasirinktys** skirtuke **Tech. priežiūra** ir pasirinkite **Registruoti sparčiosios nuorodos piktogramą užduočių juostoje**.*

Pagrindinė spausdinimo informacija

Pastaba:

Veiksmai gali skirtis priklausomai nuo programos. Išsamios informacijos ieškokite programėlės žinyne.

1. Atidarykite norimą spausdinti failą.
Jei dar neįdėjote, įdėkite į spausdintuvą popieriaus.
2. Meniu **Failas** pasirinkite **Spausdinti** arba **Puslapio sąranka**.
3. Pasirinkite naudojamą spausdintuvą.
4. Pasirinkite **Nuostatos** arba **Ypatybės**, kad būtų atidarytas spausdintuvo tvarkyklės langas.

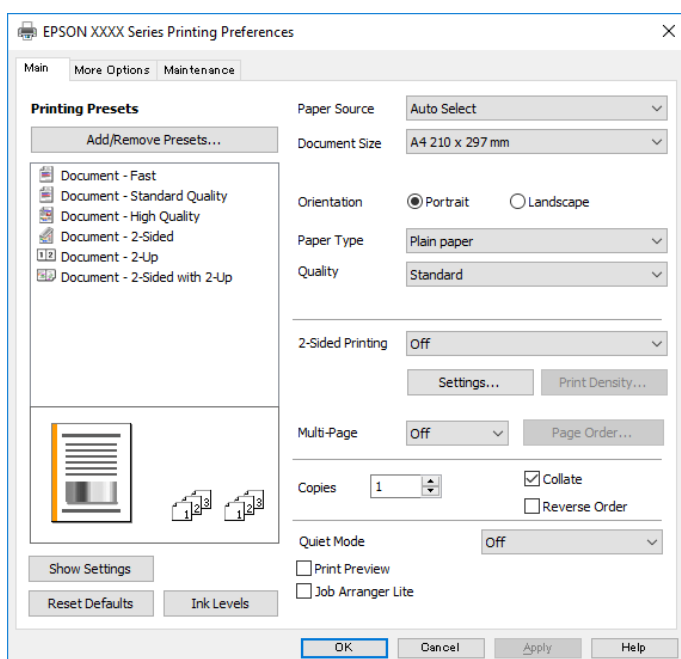

5. Jei reikia, pakeiskite nustatymus.
Daugiau informacijos apie spausdintuvo tvarkyklės ieškokite meniu parinktyse.

Pastaba:

- Paaiškinimo, kaip nustatyti elementus, taip pat žr. interneto žinyne. Paspaudus elementą dešiniu pelės klavišu rodomas **Žinynas**.
- Pasirinkę **Spausdinimo peržiūra** galite peržiūrėti dokumentą prieš spausdinimą.

6. Norėdami uždaryti spausdintuvo tvarkyklės langą, spustelėkite **OK**.
7. Spustelėkite **Spausdinti**.

Pastaba:

Pasirinkus **Spausdinimo peržiūra** rodomas peržiūros langas. Norėdami pakeisti nustatymus, spustelėkite **Atšaukti**, tada pakartokite procedūrą nuo 2 žingsnio.

Susijusi informacija

➔ „Galimas popierius ir talpa” puslapyje 32

Spausdinimas

- ➔ „Popieriaus įdėjimas į Popieriaus kasetę” puslapyje 35
- ➔ „Popieriaus rūšių sąrašas” puslapyje 40
- ➔ „Skirtukas Pagrindinis” puslapyje 59

Spausdinimas ant abiejų pusių

Galite spausdinti ant abiejų popieriaus pusių. Galima išspausdinti ir lankstinuką, gaunamą keičiant puslapių tvarką ir sulanksčius spaudinį.

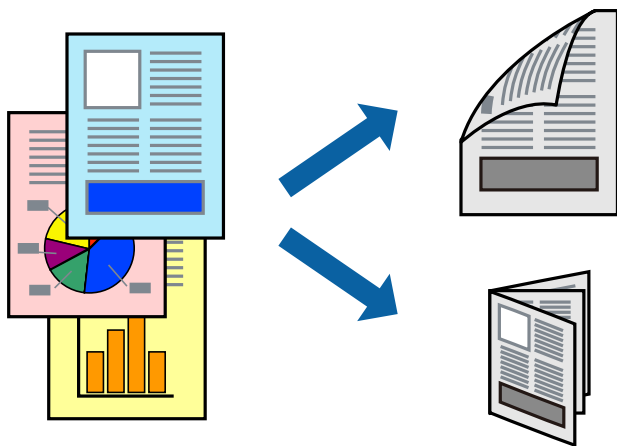

Pastaba:

- Jei nenaudojate dvipusiam spausdinimui tinkančio popieriaus, gali suprastėti spausdinimo kokybė, o popierius įstrigti.
- Atsižvelgiant į popierių ir duomenis, rašalas gali prasisunkti į kitą popieriaus pusę.

Susijusi informacija

- ➔ „Galimas popierius ir talpa” puslapyje 32

Spausdinimo nustatymai

1. Spausdintuvo tvarkyklės skirtuke **Pagrindinis** pasirinkite parinktį iš **2-pusis spausdinimas**.
2. Spustelėkite **Nustatymai**, pasirinkite atitinkamas nuostatas ir spustelėkite **Gerai**.
Jei reikia, nustatykite **Spausdinimo tankis**.

Pastaba:

- Norėdami spausdinti sulankstomą lankstinuką, pasprinkite **Brošiūra**.
 - Nustatydami **Spausdinimo tankis** galite reguliuoti spausdinimo tankį priklausomai nuo dokumento tipo.
 - Atsižvelgiant į **Pasirinkti dokumento tipą** pasirinktų parinkčių derinį lange Spausdinimo tankio koregavimas ir **Kokybė** skirtuke **Pagrindinis**, gali būti lėtai spausdinama.
3. Spustelėkite **Spausdinti**.

Susijusi informacija

- ➔ „Pagrindinė spausdinimo informacija” puslapyje 44

Spausdinimas

➔ „Skirtukas Pagrindinis” puslapyje 59

Kelių puslapių spausdinimas ant vieno lapo

Ant vieno popieriaus lapo galima išspausdinti dviejų arba keturių puslių duomenis.

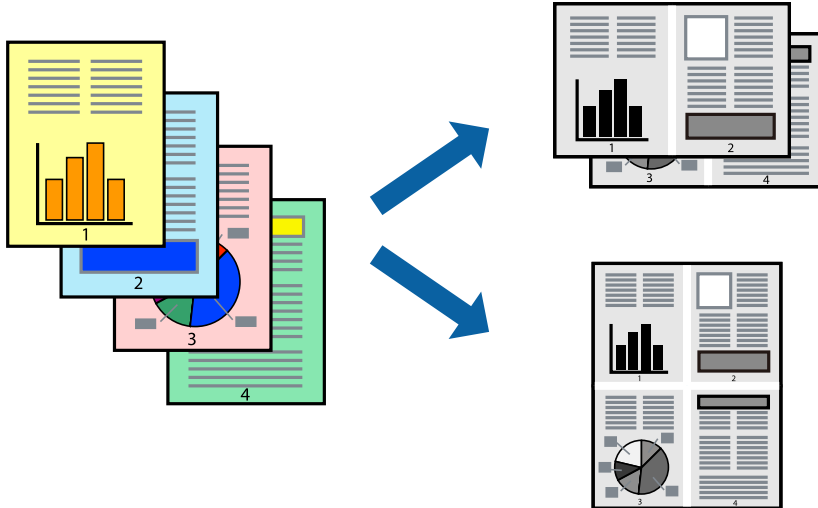

Spausdinimo nustatymai

Spausdintuvo tvarkyklės skirtuke **Pagrindinis** pasirinkite **2 puslapiai** arba **4 puslapiai** kaip **Keli puslapiai** nustatymą.

Susijusi informacija

- ➔ „Pagrindinė spausdinimo informacija” puslapyje 44
- ➔ „Skirtukas Pagrindinis” puslapyje 59

Spausdinimas ir dėjimas pagal puslapių tvarką (spausdinimas atvirkštine tvarka)

Galite spausdinti nuo paskutinio puslapio, kad galėtumėte sudėti lapus iš eilės popieriaus išvedimui spausdintuvo priekyje.

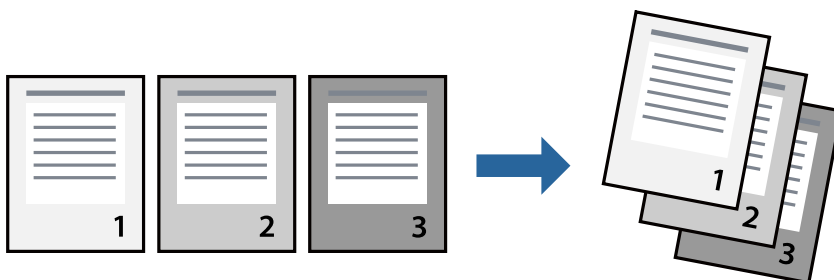

Spausdinimo nustatymai

Spausdinimo tvarkyklės skirtuke **Pagrindinis** pasirinkite **Atvirkštine tvarka**.

Susijusi informacija

- ➔ „Pagrindinė spausdinimo informacija” puslapyje 44
- ➔ „Skirtukas Pagrindinis” puslapyje 59

Sumažinto arba padidinto dokumento spausdinimas

Galite sumažinti arba padidinti dokumento formatą konkrečiu procentu arba pritaikyti į spausdintuvą įdėto popieriaus formatui.



Spausdinimo nustatymai

Spausdintuvo tvarkyklės skirtuke **Daugiau pasirinkčių**, **Dokumento dydis** nustatyme pasirinkite dokumento dydį. **Išvesties popierius** nustatyme pasirinkite spausdinamo popieriaus formatą. Pasirinkite **Mažinti** / **didinti dokumentą**, o tada — **Talpinti į puslapį** arba **Priartinti**. Pasirinkite **Priartinti**, įveskite procentą.

Norėdami vaizdą spausdinti lapo centre, pasirinkite **Centras**.

Susijusi informacija

- ➔ „Pagrindinė spausdinimo informacija” puslapyje 44
- ➔ „Skirtukas Daugiau pasirinkčių” puslapyje 60

Vieno vaizdo spausdinimas ant kelių lapų padidinimui (plakato kūrimas)

Ši funkcija leidžia išspausdinti vieną vaizdą ant kelių popieriaus lapų. Suklijuodami juos, galite sukurti didesnį plakatą.

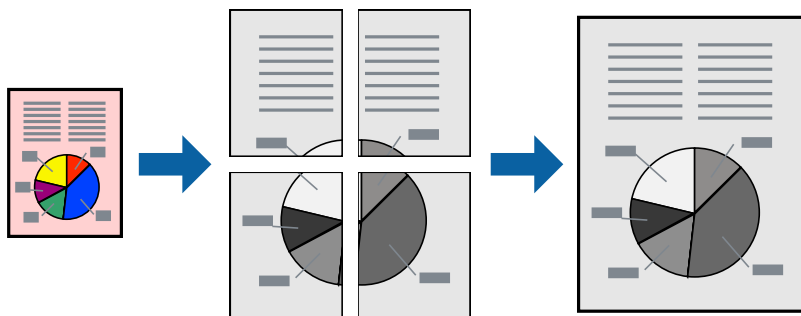

Spausdinimo nustatymai

Spausdintuvo tvarkyklės skirtuke **Pagrindinis** pasirinkite **2x1 plakatas**, **2x2 plakatas**, **3x3 plakatas**, arba **4x4 plakatas** kaip **Keli puslapiai** nustatymą. Spustelėję **Nustatymai** galite pasirinkti skydelius, kurių nenorite spausdinti. Taip pat galite pasirinkti pjovimo gairių parinktį.

Susijusi informacija

- ➔ „Pagrindinė spausdinimo informacija” puslapyje 44
- ➔ „Skirtukas Pagrindinis” puslapyje 59

Plakatų kūrimas naudojant Persideng. išlygiavimo žymės

Toliau pateiktas plakatų kūrimo pavyzdys pasirinkus **2x2 plakatas** ir dalyje **Persideng. išlygiavimo žymės** pasirinkus **Spausdinti apipjovimo kreipiam..**

Spausdinimas

Realios gairės spausdinamos nespaltvotai, tačiau šiame paaiškinime jos parodytos kaip mėlynos ir raudonos linijos.

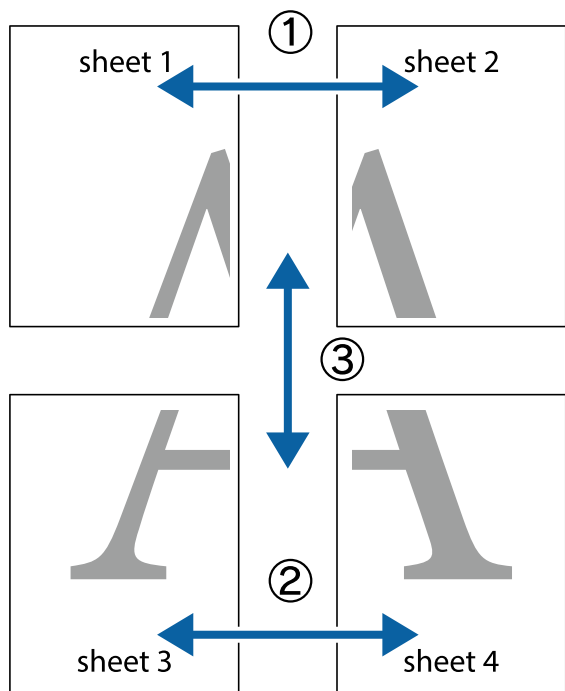

1. Paruoškite Sheet 1 ir Sheet 2. Nukirpkite Sheet 1 paraštes pagal vertikalią mėlyną liniją, einančią per viršutinio ir apatinio kryžiuokų vidurį.

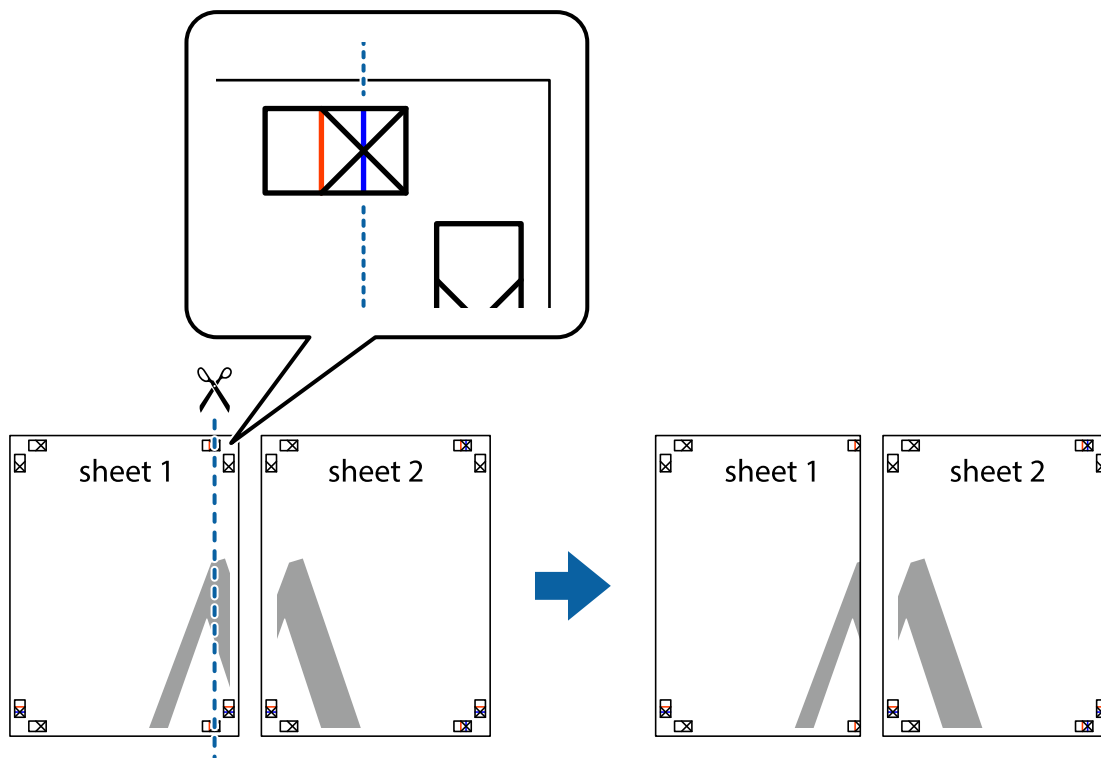

Spausdinimas

- Sheet 1 kraštą uždėkite ant Sheet 2 ir sulygiuokite kryžiuokus. Tada laikinai iš kitos pusės suklijuokite abu lapus.

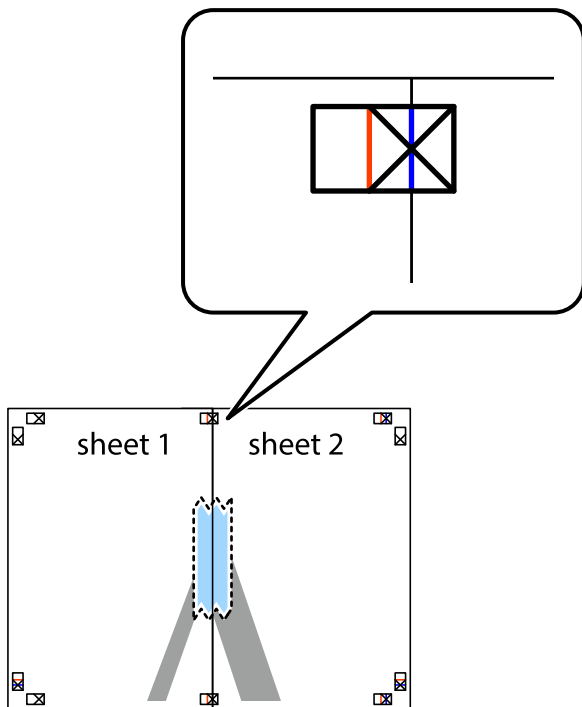

- Perkirpkite suklijuotus lapus pagal vertikalią raudoną liniją, einančią per lygiavimo žymas (tai kairėje kryžiuokų pusėje esanti linija).

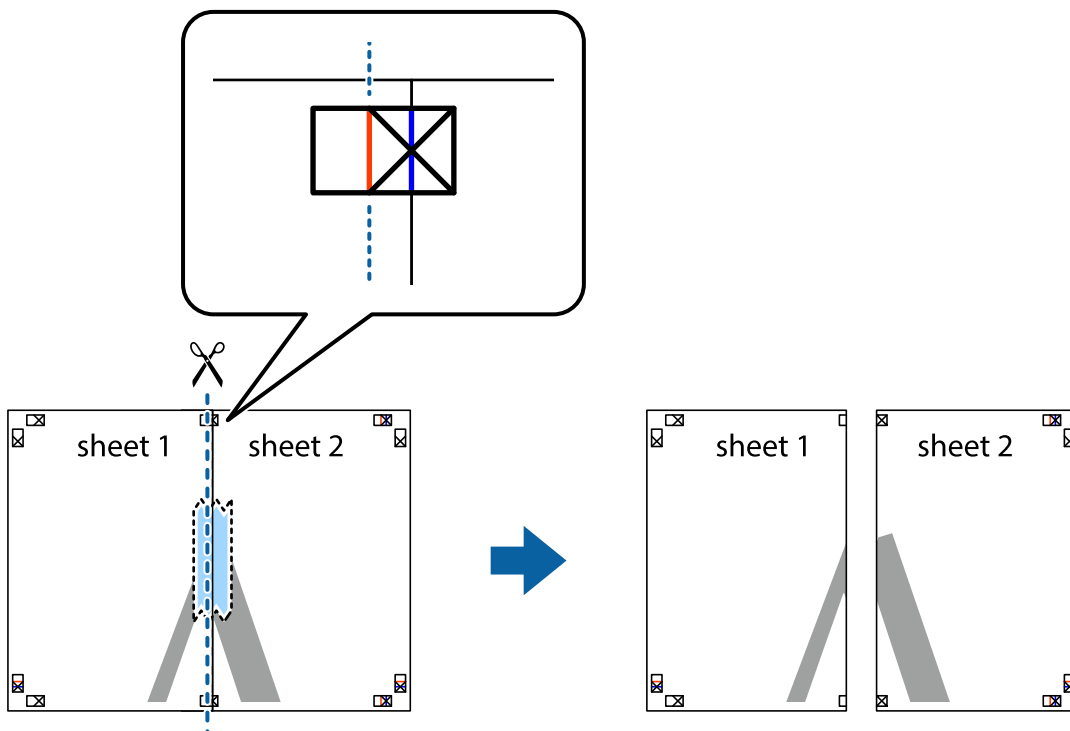

Spausdinimas

4. Suklijuokite lapus iš kitos pusės.

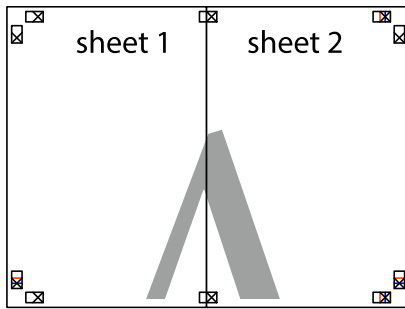

5. Kartodami 1–4 veiksmus suklijuokite Sheet 3 ir Sheet 4.
6. Nukirpkite Sheet 1 ir Sheet 2 paraštes pagal horizontalią mėlyną liniją, einančią per kairiojo ir dešiniojo kryžiukų vidurį.

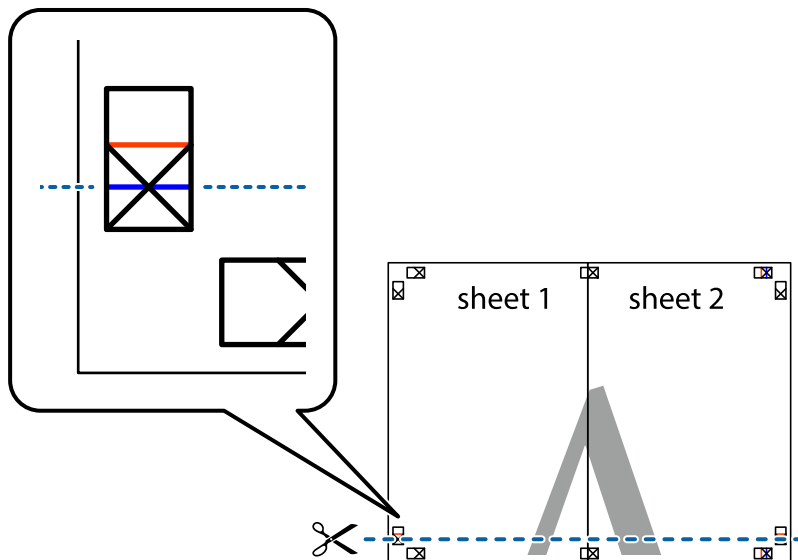

Spausdinimas

7. Sheet 1 ir Sheet 2 kraštus uždėkite ant Sheet 3 ir Sheet 4, sulygiuokite kryžiuokus ir laikinai suklijuokite lapus iš kitos pusės.

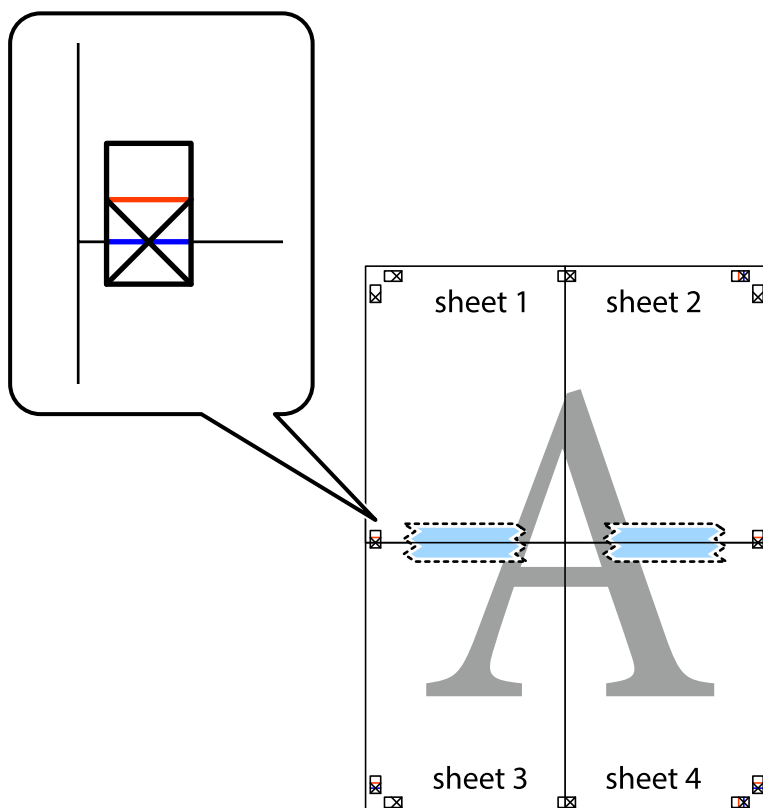

Spausdinimas

8. Perkirpkite suklijuotus lapus pagal horizontalią raudoną liniją, einančią per lygiavimo žymas (tai virš kryžiuočių esanti linija).

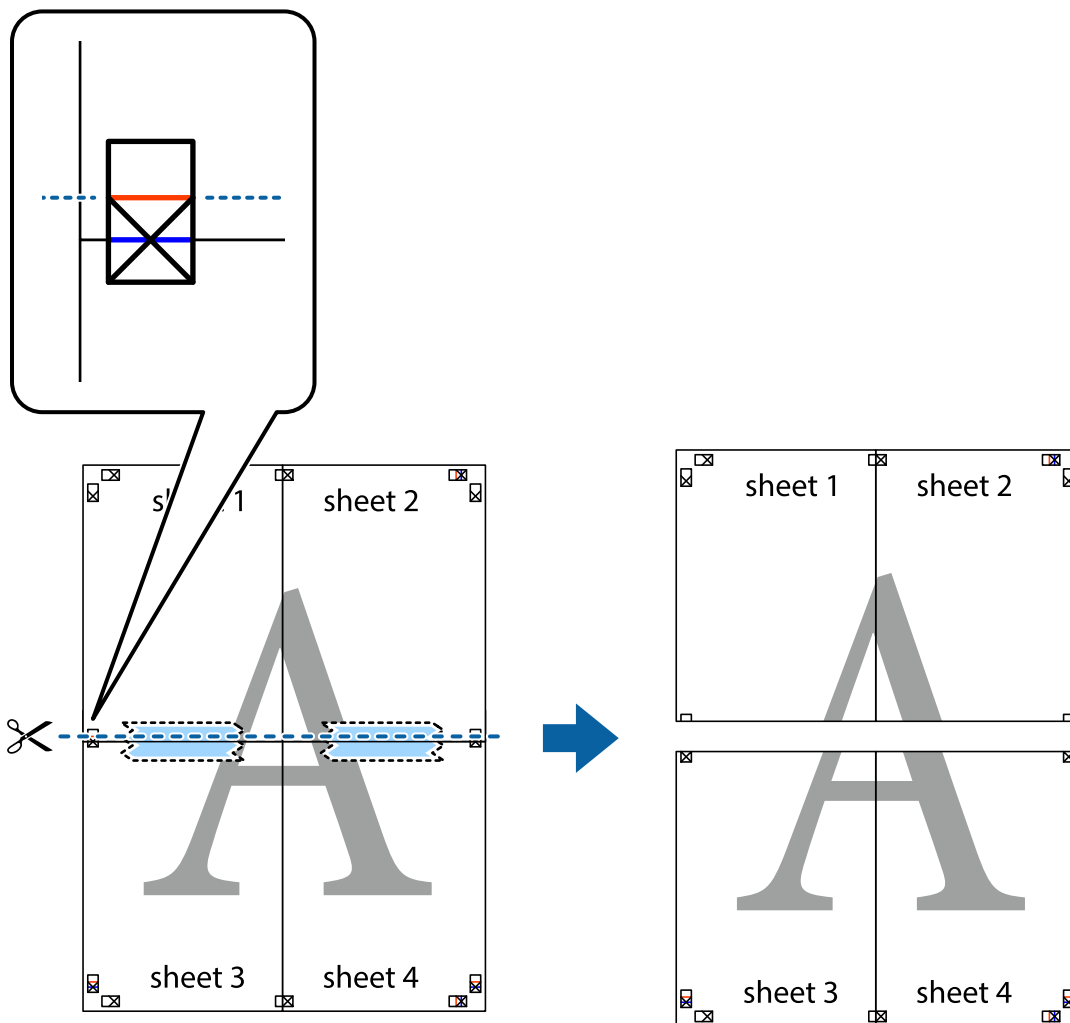

9. Suklijuokite lapus iš kitos pusės.

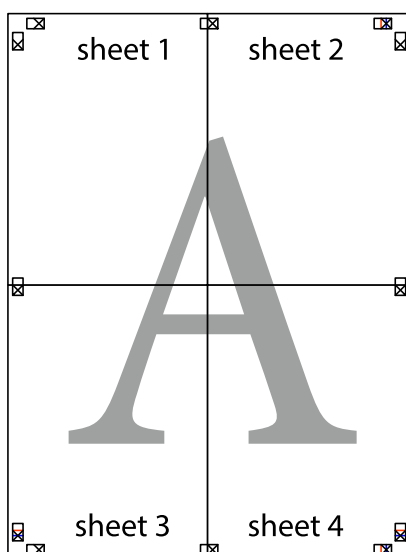

Spausdinimas

10. Pagal išorines nuorodas nukirpkite likusias paraštes.

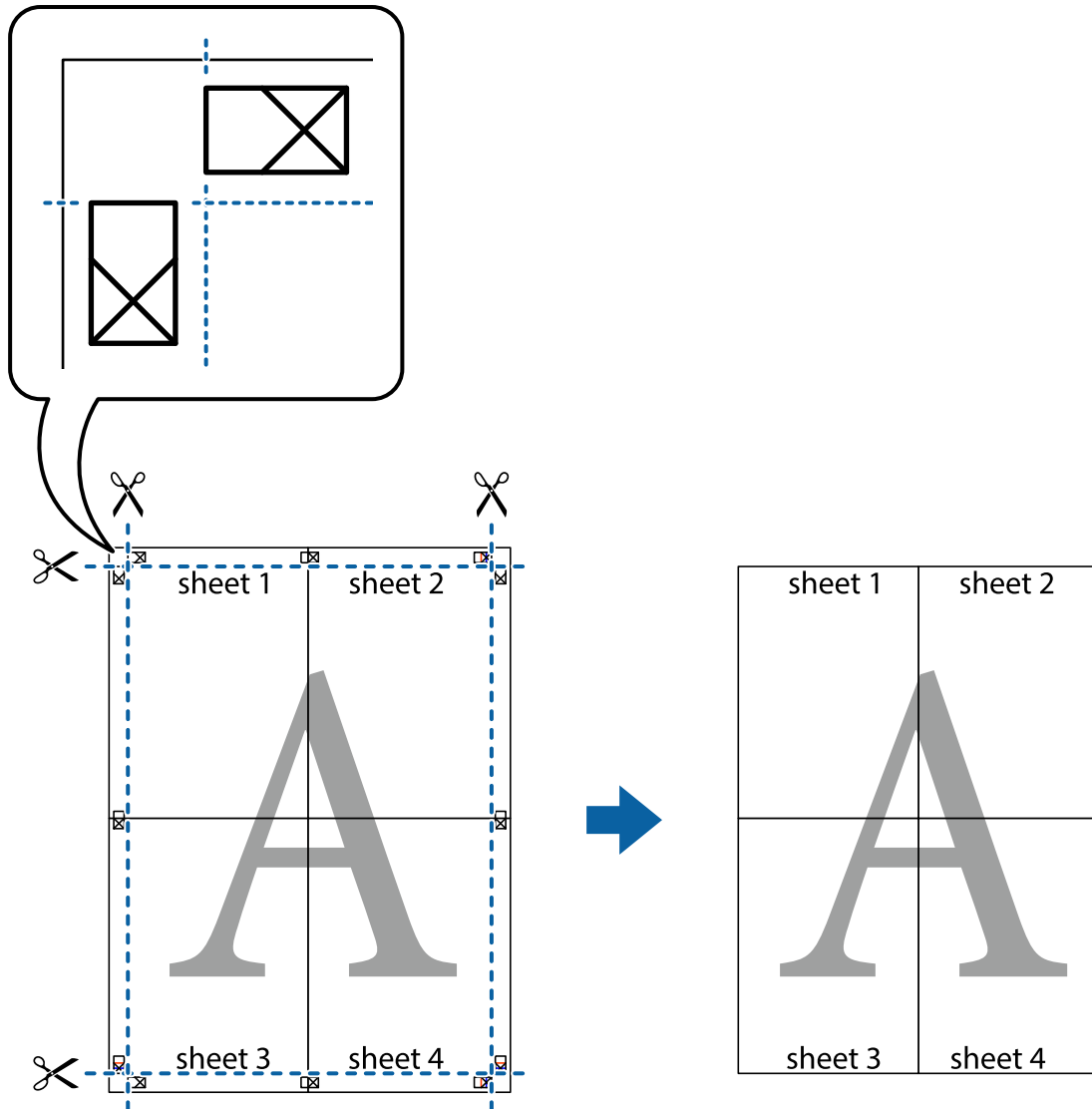

Spausdinimas su antrašte ir porašte

Antraštėse ir poraštėse galima spausdinti tokią informaciją kaip vartotojo vardas ir spausdinimo data.

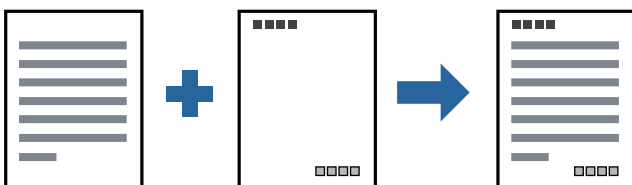

Spausdinimo nustatymai

Spausdintuvo tvarkyklės skirtuke **Daugiau pasirinkčių** spustelėkite **Vandenženklis funkcijos**, tada pasirinkite **Viršutinė / apatinė antraštė**. Spustelėkite **Nustatymai** ir pasirinkite elementus, kuriuos norite spausdinti.

Spausdinimas

Susijusi informacija

- ➔ „Pagrindinė spausdinimo informacija” puslapyje 44
- ➔ „Skirtukas Daugiau pasirinkčių” puslapyje 60

Vandens ženklų spausdinimas

Spaudiniuose galima išspausdinti vandens ženklus, pavyzdžiui, „Konfidencialu“ ar kopijuoti draudžiantį ženklą. Jei norite spausdinti su kopijuoti draudžiančiu ženklu, atspausdinus atsiranda paslėptos raidės, tokiu būdu galima atskirti originalą nuo kopijos.



Nuo kopijavimo apsaugantis piešinys galima esant žemiau patiektomis sąlygomis:

- Popierius: paprastas popierius, kopijavimo popierius, popierius su antrašte arba aukštos kokybės popierius
- Kokybė: Standartin.
- Automatinis dvipusis spausdinimas: nepasirinkta
- Tono koregavimas: Automatinis r.

Pastaba:

Galima įtraukti ir pačių sukurtą vandens ženklą kopijuoti draudžiantį ženklą.

Spausdinimo nustatymai

Spausdintuvo tvarkyklės skirtuke **Daugiau pasirinkčių** spustelėkite **Vandenženklų funkcijos**, tada pasirinkite Nuo kopijavimo apsaugantis piešinys arba Vandenženklis. Spustelėkite **Nustatymai**, norėdami keisti išsamią informaciją, pvz. šablono arba ženklų formatą, tankį arba vietą.

Susijusi informacija

- ➔ „Pagrindinė spausdinimo informacija” puslapyje 44
- ➔ „Skirtukas Daugiau pasirinkčių” puslapyje 60

Kelių failų spausdinimas kartu

Užduočių tvarkyklė Lite leidžia sujungti kelis skirtingomis programomis sukurtus failus ir išspausdinti juos kaip vieną spaudinį. Galite nurodyti spausdinimo nustatymus sujungtiems failams, pvz. kelių puslapių išdėstymą ir dvipusį spausdinimą.

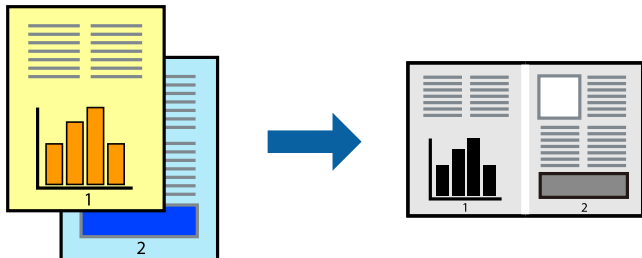

Spausdinimo nustatymai

Spausdinimo tvarkyklės skirtuke **Pagrindinis** pasirinkite **Užduočių tvarkyklė Lite**. Pradėjus spausdinimą rodomas Užduočių tvarkyklė Lite langas. Atidarę langą Užduočių tvarkyklė Lite atidarykite su dabartiniu failu norimą sujungti failą ir pakartokite anksčiau pateiktus paveiktus veiksmus.

Pasirinkus spausdinimo užduotį, įtrauktą į Spausdinamas projektas lange Užduočių tvarkyklė Lite, galite redaguoti puslapio išdėstymą.

Spustelėkite **Spausdinti** meniu **Failas**, norėdami pradėti spausdinimą.

Pastaba:

*Jei uždarysite langą Užduočių tvarkyklė Lite prieš įtraukdami visus spausdinimo duomenis į Spausdinamas projektas, spausdinimo užduotis, su kuria šiuo metu dirbate, atšaukiama. Meniu **Failas** spustelėkite **Įrašyti**, norėdami išsaugoti dabartinę užduotį. Įrašyto failo plėtinys yra „ecl”.*

*Norėdami atidaryti Spausdinamas projektas, spustelėkite **Užduočių tvarkyklė Lite** spausdintuvo tvarkyklės skirtuke **Tech. priežiūra**, norėdami atidaryti Užduočių tvarkyklė Lite langą. Tada meniu **Atverti** pasirinkite **Failas** ir pasirinkite failą.*

Susijusi informacija

- ➔ „Pagrindinė spausdinimo informacija” puslapyje 44
- ➔ „Skirtukas Pagrindinis” puslapyje 59

Spausdinimo tono nustatymas

Galite nustatyti spausdinimo užduotyje naudojamą toną. Šie pakoregavimai nėra taikomi originaliems duomenims.

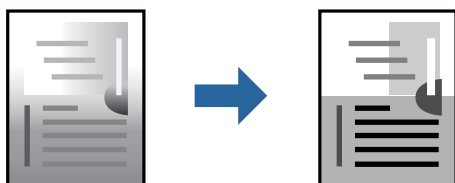

Spausdinimas

Spausdinimo nustatymai

Spausdintuvo tvarkyklės skirtuke **Daugiau pasirinkčių** pasirinkite **Vartotojo nustatymas** kaip **Tono koregavimas** nustatymą. Spustelėkite **Patobulintas**, norėdami atidaryti langą **Tono koregavimas**, tada pasirinkite tono koregavimo būdą.

Pastaba:

- Automatinis r.** pasirinkta kaip numatytoji reikšmė skirtuke **Daugiau pasirinkčių**. Šis nustatymas automatiškai reguliuoja toną ir pritaiko jį prie popieriaus tipo ir spausdinimo kokybės nustatymų.

Susijusi informacija

- ➔ „Pagrindinė spausdinimo informacija” puslapyje 44
- ➔ „Skirtukas Daugiau pasirinkčių” puslapyje 60

Spausdinimas paryškinant plonas linijas

Galite pastorinti linijas, per plonas spausdinimui.

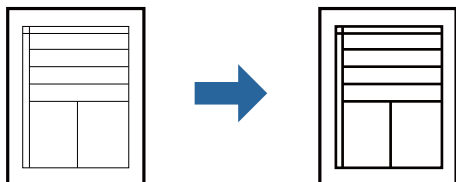

Spausdinimo nustatymai

Spausdintuvo tvarkyklės skirtuke **Daugiau pasirinkčių** spustelėkite **Vaizdo parinktys** nustatyme **Tono koregavimas**. Pasirinkite **Išskirti plonas linijas**.

Susijusi informacija

- ➔ „Pagrindinė spausdinimo informacija” puslapyje 44
- ➔ „Skirtukas Daugiau pasirinkčių” puslapyje 60

Spausdinimas, paryškinant šviesų tekstą ir linijas

Galite paryškinti šviesias raides ir linijas, kad jos būtų matomesnės, arba paryškinti paveikslėlius.

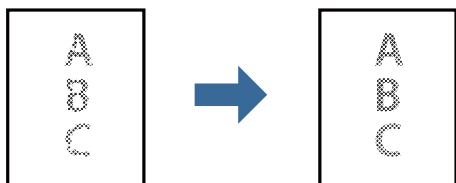

Spausdinimas

Spausdinimo nustatymai

Spausdintuvo tvarkyklės skirtuke **Daugiau pasirinkčių** spustelėkite **Vaizdo parinktys** nustatyme **Tono koregavimas**. Pasirinkite **Paryškinti šviesų tekstą ir linijas**.

Susijusi informacija

- ➔ „Pagrindinė spausdinimo informacija” puslapyje 44
- ➔ „Skirtukas Daugiau pasirinkčių” puslapyje 60

Aiškių brūkšninių kodų spausdinimas

Galite aiškiai atspausdinti brūkšninį kodą, kad būtų lengva jį nuskaityti. Įjunkite šią funkciją tik tada, jei atspausdinto brūkšninio kodo nepavyksta nuskaityti.

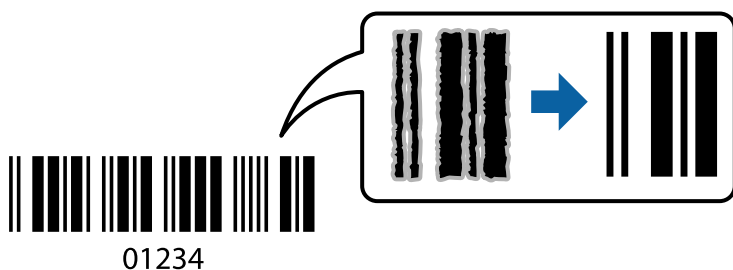

Šią funkciją galima naudoti toliau nurodytomis sąlygomis.

- Popierius: paprastas popierius, kopijavimo popierius, popierius su antrašte, aukštos kokybės paprastas popierius, storas popierius arba vokas
- Kokybė: **Standartin.**

Pastaba:

Priklausomai nuo aplinkybių, ne visada galima pašalinti neryškumą.

Spausdinimo nustatymai

Spausdintuvo tvarkyklės skirtuke **Tech. priežiūra** spustelėkite **Išplėstinės nuostatos**, tada pasirinkite **Brūkšninio kodo režimas**.

Susijusi informacija

- ➔ „Pagrindinė spausdinimo informacija” puslapyje 44
- ➔ „Skirtukas Tech. priežiūra” puslapyje 61

Spausdinimo atšaukimas

Spausdinimo užduotį galite atšaukti naudojant kompiuterį. Tačiau, jei spausdinimo užduotis jau išsiųsta į spausdintuvą, iš kompiuterio jos atšaukti negalėsite. Tokiu atveju spausdinimo užduotį atšaukite naudodami spausdintuvo valdymo skydelį.

Spausdinimas

Atšaukimas

Kompiuteryje dešiniuoju pelės klavišu spustelėkite ant spausdintuvo ties **Įrenginiai ir spausdintuvai**, **Spausdintuvas** arba **Spausdintuvai ir fakso aparatai**. Spustelėkite **Pamatyti, kas spausdinama**, dešiniuoju pelės klavišu spustelėkite norimą atšaukti užduotį, tada pasirinkite **Atšaukti**.

Spausdintuvo tvarkyklės meniu parinktys

Atidarykite spausdinimo langą programoje, pasirinkite spausdintuvą, tada pasiekite spausdintuvo tvarkyklės langą.

Pastaba:

Meniu gali skirtis, priklausomai nuo pasirinktos parinktės.

Skirtukas Pagrindinis

Išankst. spausd. nustat.	Pridėti / šalinti išankstinius nustatymus	Galite pridėti ar pašalinti dažniausiai naudojamų spausdinimo nustatymų išankstinius nustatymus. Iš sąrašo pasirinkite norimą naudoti išankstinį nustatymą.
Rodyti nustatymus	Rodomas skirtukuose Pagrindinis ir Daugiau pasirinkčių esamu metu nustatomų elementų sąrašas.	
Atkurti numatyt. reikšmes	Visi nustatymai gražinami į gamyklinius. Nustatymus skirtuke Daugiau pasirinkčių taip pat galite atstatyti į numatytuosius.	
Rašalo lygiai	Rodo kaip tikrinti rašalo lygį.	
Popier. šaltinis	Pasirinkite popieriaus šaltinį, iš kurio turi būti tiekiamas popierius. Pasirinkite Automat. pasirinkimas , kad popierius būtų tiekiamas iš galinės popieriaus tiekimo angos, kai į galinę popieriaus tiekimo angą ir popieriaus kasetę buvo įdėta popieriaus.	
Dokumento dydis	Pasirinkite norimą naudoti popieriaus formatą. Jei pasirinkote Nustatyta vartotojo , įveskite popieriaus plotį ir aukštį.	
Padėtis	Pasirinkite norimą spausdinimo orientaciją.	
Popier. tipas	Pasirinkite spausdinamo popieriaus rūšį.	
Kokybė	Pasirinkite norimą spausdinimo kokybę. Galimi nustatymai priklauso nuo pasirinkto popieriaus tipo.	
2-pusis spausdinimas	Leidžia atlikti dvipusį spausdinimą.	
	Nustatymai	Galite nurodyti susegimo kraštą ir susegimo paraštes. Spausdindami kelių lapų dokumentus galite pasirinkti, ar pradėti spausdinimą nuo galinės ar priekinės lapo pusės.
	Spausdinimo tankis	Norėdami nustatyti spausdinimo tankį pasirinkite dokumento tipą. Jei pasirinkite tinkamą spausdinimo tankį, galite apsaugoti vaizdus nuo persigėrimo į kitą lapo pusę. Norėdami nustatyti spausdinimo tankį rankiniu būdu, pasirinkite Nustatyta vartotojo .
Keli puslapiai	Leidžia ant vieno lapo atspausdinti kelis lapus ar spausdinti plakata. Norėdami nurodyti, kuria tvarka bus spausdinami lapai, spustelėkite Puslapių tvarka .	

Spausdinimas

Kopijos	Nustatykite spausdintinų kopijų skaičių.	
	Sulyginti	Spausdina tam tikra tvarka sulygintus kelis dokumentus ir suskirsto į rinkinius.
	Atvirkštine tvarka	Leidžia spausdinti nuo paskutinio puslapio, kad po spausdinimo galėtumėte sudėti lapus pagal atitinkamą tvarką.
Tylusis režimas	Sumažina spausdintuvo skleidžiamą triukšmą. Tačiau įjungus šią funkciją gali sumažėti spausdinimo greitis.	
Spausdinimo peržiūra	Rodo dokumento peržiūrą prieš spausdinimą.	
Užduočių tvarkyklė Lite	Naudodami Užduočių tvarkyklė Lite funkciją, pasirinkite spausdinti.	



Skirtukas Daugiau pasirinkčių

Išankst. spausd. nustat.	Pridėti / šalinti išankstinius nustatymus	Galite pridėti ar pašalinti dažniausiai naudojamų spausdinimo nustatymų išankstinius nustatymus. Iš sąrašo pasirinkite norimą naudoti išankstinį nustatymą.
Rodyti nustatymus	Rodomas skirtukuose Pagrindinis ir Daugiau pasirinkčių esamu metu nustatomų elementų sąrašas.	
Atkurti numatyt. reikšmes	Visi nustatymai grąžinami į gamyklinius. Nustatymus skirtuke Pagrindinis taip pat galite atstatyti į numatytuosius.	
Dokumento dydis	Pasirinkite dokumento formatą.	
Išvesties popierius	Pasirinkite norimą naudoti popieriaus formatą. Jei Išvesties popierius skiriasi nuo Dokumento dydis, Mažinti / didinti dokumentą pasirenkamas automatiškai. Jei spausdinate nedidindami ir nemažindami dokumento dydį, galite šio nustatymo nesirinkti.	
Mažinti / didinti dokumentą	Leidžia sumažinti ir padidinti dokumento dydį.	
	Talpinti į puslapį	Automatiškai sumažina ar padidina dokumentą, kad jis tilptų į Išvesties popierius pasirinktą popieriaus dydį.
	Priartinti	Spausdina konkrečia procentine verte.
	Centras	Spausdina vaizdus lapo viduryje.
Tono koregavimas	Automatinis r.	Automatiškai reguliuoja tonų spalva.
	Vartotojo nustatymas	Leidžia atlikti rankinį tono koregavimą. Tolimesniems nustatymams spustelėkite Patobulintas .
	Vaizdo parinktys	Įjungia spausdinimo kokybės parinktis, tokias kaip išskirti tekstą. Taip pat galite pastorinti linijas, kad spaudiniuose jos geriau matytųsi.
Vandenženklės funkcijos	Leidžia atlikti vandens ženklą ar kopijuoti draudžiančio ženklą nustatymus.	

Spausdinimas

Papildomi nustatymai	Pasukti 180° kampu	Lapai prieš spausdinant pasukami 180 laipsnių. Ši funkcija naudinga spausdinant ant tokio popieriaus, kaip vokai, kurie dedami į spausdintuvą fiksuota kryptimi.
	Dideliu greičiu	Spausdinama spausdinimo galvutei judant abiem kryptimis. Spausdinama greičiau, bet kokybė blogesnė.
	Veidrodinis atvaizdas	Spausdina vaizdą atvirkščiai, veidrodiniu būdu.

Skirtukas Tech. priežiūra

Purkštukų patikrinimas	Atspausdinamas purkštukų patikros šablonas, kad patikrintumėte, ar neužsikimšę spausdinimo galvutės purkštukai.
Galvutės valymas	Išvalomi užsikimšę spausdinimo galvutės purkštukai. Kadangi ši funkcija naudoja šiek tiek rašalo, spausdinimo galvutę naudokite tik jeigu yra užsikimšę keli purkštukai, kaip parodyta purkštukų patikros šablone. 
Nuodugnus valymas	Užsikimšę spausdinimo galvutės purkštukai valomi stipraus valymo funkcija. Kadangi ši funkcija naudoja daugiau rašalo, nei galvutės valymas, stiprų valymą naudokite tik jeigu yra užsikimšę keli purkštukai, kaip parodyta purkštukų patikros šablone. 
Spausdinimo galvučių išlygiavimas	Jeigu vertikalios linijos yra neteisingai lygiuotos, lygiuoja spausdinimo galvutę.
Popieriaus kreipiklio valymas	Jeigu spaudiniai yra sutepti, valo popieriaus kelią.
Užduočių tvarkyklė Lite	Atidaro langą Užduočių tvarkyklė Lite. Čia galite atidaryti ir redaguoti anksčiau išsaugotus duomenis.
EPSON Status Monitor 3	Atidaro langą EPSON Status Monitor 3. Čia galite patikrinti spausdintuvo ir reikmenų būseną.
Stebėjimo pasirinktys	Leidžiama atlikti EPSON Status Monitor 3 lange esančių elementų nustatymus.
Išplėstinės nuostatos	Leidžiama atlikti įvairius nustatymus. Dešiniu pelės klavišu spustelėkite elementą, norėdami peržiūrėti Žinynas.

Spausdinimas

Spausdinimo eilė	Rodomi spausdinimo laukiančios užduotys. Galite patikrinti, pristabdyti arba tęsti spausdinimo darbus.
Spausdintuvo ir funkcijų informacija	Rodomas į spausdintuvą įdėtų lapų skaičius.
Kalba	Pakeičia kalbą, naudojamą spausdintuvo tvarkyklės lange. Norėdami pritaikyti nustatymus, uždarykite spausdintuvo tvarkyklę ir atidarykite dar kartą.
Programinės įrangos naujinimas	Paleidžia EPSON Software Updater, čia galite patikrinti naujausią programos versiją internete.
Techninis palaikymas	Atidaroma „Epson“ techninės pagalbos svetainė.

Spausdinimas iš spausdintuvo tvarkyklės, naudojant Mac OS

Pagrindinė spausdinimo informacija

Pastaba:

Veiksmai skiriasi priklausomai nuo programos. Išsamios informacijos ieškokite programėlės žinyne.

1. Atidarykite norimą spausdinti failą.
Įdėkite spausdintuvą į popierių, jei jis dar neįdėtas.
2. Meniu **Failai** pasirinkite **Spausdinti** arba kitą komandą, kad būtų atidarytas spausdinimo dialogo langas.
Jei reikia, spustelėkite **Rodyti informaciją** arba ▼, kad būtų išplėstas spausdinimo langas.
3. Pasirinkite naudojamą spausdintuvą.

Spausdinimas

4. Išskleidžiamajame meniu pasirinkite **Spausdinimo nustatymai**.

Printer: EPSON XXXX

Presets: Default Settings

Copies: 1

Pages: All
 From: 1 to: 1

Paper Size: A4 210 by 297 mm

Orientation: Portrait Landscape Scale: 100%

Print Settings

Paper Source: Auto Select

Media Type: Plain paper

Print Quality: Normal

▶ Advanced Settings:

Cancel Print

Pastaba:

„OS X Mountain Lion“ ar naujesnėje versijoje, jei nerodomas meniu **Spausdinimo nustatymai**, „Epson“ spausdintuvo tvarkyklė įdiegta netinkamai.

Pasirinkite **Sistemos nuostatos**, kurią rasite  meniu > **Spausdintuvai ir skaitytuvai** (arba **Spausdinti ir nuskaityti, Spausdinti ir siųsti faksogramą**), pašalinkite spausdintuvą, tada vėl jį pridėkite. Kaip pridėti spausdintuvą, žr. toliau.

<http://epson.sn>

5. Pakeiskite nustatymus pagal poreikį.
Išsamios informacijos ieškokite spausdintuvo tvarkyklės meniu parinktyse.
6. Spustelėkite **Spausdinti**.

Susijusi informacija

- ➔ „Galimas popierius ir talpa“ puslapyje 32
- ➔ „Popieriaus įdėjimas į Popieriaus kasetę“ puslapyje 35
- ➔ „Popieriaus rūšių sąrašas“ puslapyje 40
- ➔ „Spausdinimo nustatymai meniu parinktys“ puslapyje 68

Spausdinimas ant abiejų pusių

Galite spausdinti ant abiejų popieriaus pusių.

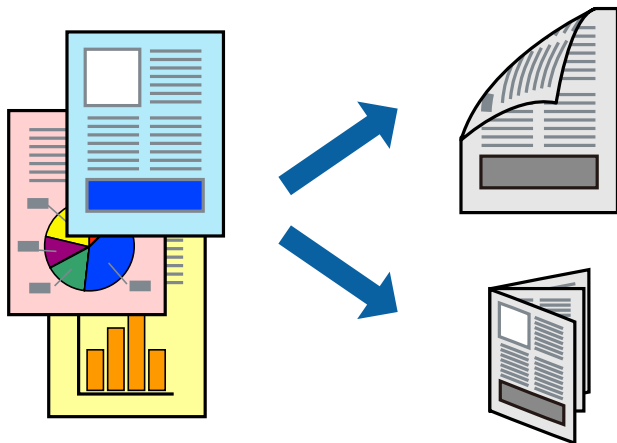

Pastaba:

- Jei nenaudojate dvipusiam spausdinimui tinkančio popieriaus, gali suprastėti spausdinimo kokybę, o popierius įstrigti.
- Atsižvelgiant į popierių ir duomenis, rašalas gali prasisunkti į kitą popieriaus pusę.

Susijusi informacija

- ➔ „Galimas popierius ir talpa” puslapyje 32

Spausdinimo nustatymai

Išskleidžiamajame meniu pasirinkite **Two-sided Printing Settings**. Pasirinkite dvipusį spausdinimą ir atlikite **Document Type** nustatymus.

Pastaba:

- Spausdinimo greitis gali sulėtėti priklausomai nuo dokumento tipo.
- Spausdindami tankias nuotraukas pasirinkite **Text & Graphics** arba **Text & Photos**, esančius nustatyme **Document Type**. Jei spaudiniuose yra dėmių arba rašalas prasisunkia į kitą popieriaus pusę, nustatykite **Spausdinimo tankis ir Increased Ink Drying Time**, esančius **Adjustments**.

Susijusi informacija

- ➔ „Pagrindinė spausdinimo informacija” puslapyje 62
- ➔ „Two-sided Printing Settings meniu parinktys” puslapyje 68

Spausdinimas

Kelių puslapių spausdinimas ant vieno lapo

Ant vieno popieriaus lapo galima išspausdinti kelių puslapių duomenis.

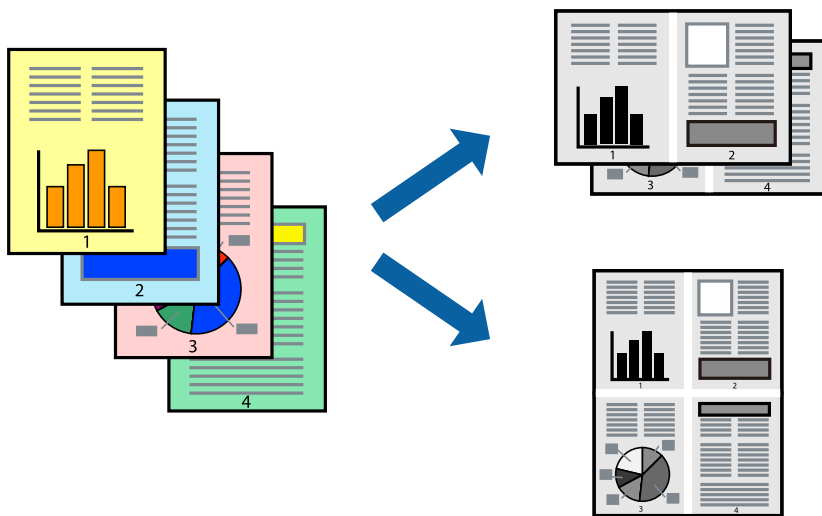

Spausdinimo nustatymai

Išskleidžiamajame meniu pasirinkite **Maketas**. Dalyje **Puslapių skaičius lape** nustatykite puslapių skaičių, taip pat **Išdėstymo kryptis** (puslapių tvarka) ir **Kraštinė** nustatymus.

Susijusi informacija

- ➔ „Pagrindinė spausdinimo informacija” puslapyje 62
- ➔ „Išdėstymo meniu parinktys” puslapyje 67

Spausdinimas ir dėjimas pagal puslapių tvarką (spausdinimas atvirkštine tvarka)

Galite spausdinti nuo paskutinio puslapio, kad galėtumėte sudėti lapus iš eilės popieriaus išvedimui spausdintuvo priekyje.

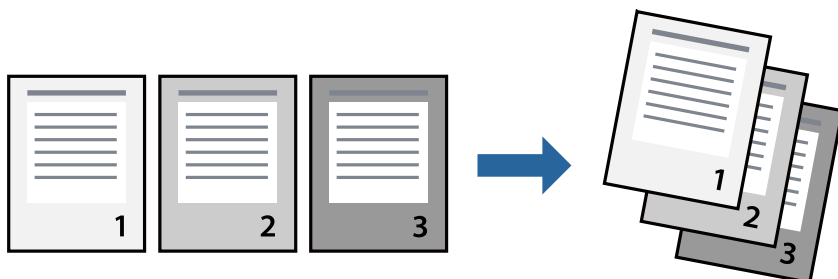

Spausdinimo nustatymai

Išskleidžiamajame meniu pasirinkite **Popieriaus apdorojimas**. Pasirinkite **Atvirkščiai** kaip **Puslapių tvarka** nustatymą.

Spausdinimas

Susijusi informacija

- ➔ „Pagrindinė spausdinimo informacija” puslapyje 62
- ➔ „Popieriaus naudojimo meniu parinktys” puslapyje 67

Sumažinto arba padidinto dokumento spausdinimas

Galite sumažinti arba padidinti dokumento formatą konkrečiu procentu arba pritaikyti į spausdintuvą įdėto popieriaus formatui.



Spausdinimo nustatymai

Spausdindami pagal popieriaus formatą, iškyLANČIAME meniu pasirinkite **Popieriaus naudojimas**, o tada — **Nustatyti mastelį, kuris tiktų popieriaus dydžiui**. Nustatydami **Paskirties popieriaus formatus** pasirinkite į spausdintuvą įdėto popieriaus formatą. Mažindami dokumento dydį, pasirinktie **Tik sumažinti mastelį**.

Spausdindami su nurodytu procentu, atlikite vieną iš žemiau nurodytų veiksmų.

- Programos meniu **Failas** pasirinkite **Spausdinti**. Pasirinkite **Spausdintuvas, Mastelis** įveskite procentą ir spustelėkite **Spausdinti**.
- Programos meniu **Failas** pasirinkite **Puslapio sąranka**. Dalyje **Formatavimas** pasirinkite spausdintuvą, **Mastelis** įveskite procentą ir spustelėkite **OK**.

Pastaba:

Nustatydami **Popieriaus formatus** nustatymą pasirinkite į spausdintuvą įdėto popieriaus formatą.

Susijusi informacija

- ➔ „Pagrindinė spausdinimo informacija” puslapyje 62
- ➔ „Popieriaus naudojimo meniu parinktys” puslapyje 67

Spausdinimo atšaukimas

Spausdinimo užduotį galite atšaukti naudojant kompiuterį. Tačiau, jei spausdinimo užduotis jau išsiųsta į spausdintuvą, iš kompiuterio jos atšaukti negalėsite. Tokiu atveju spausdinimo užduotį atšaukite naudodami spausdintuvo valdymo skydelį.

Spausdinimas

Atšaukimas

Dalyje **Prijungti** spustelėkite spausdintuvo piktogramą. Pasirinkite užduotį, kurią norite atšaukti, tada atlikite vieną iš šių veiksmų.

- „OS X Mountain Lion“ arba naujesnė

Spustelėkite  šalia eigos matuoklio.

- Nuo „Mac OS X v10.6.8“ iki „v10.7.x“

Spustelėkite **Naikinti**.

Spausdintuvo tvarkyklės meniu parinktys

Atidarykite spausdinimo langą programoje, pasirinkite spausdintuvą, tada pasiekite spausdintuvo tvarkyklės langą.

Pastaba:

Meniu gali skirtis, priklausomai nuo pasirinktos parinktys.

Išdėstymo meniu parinktys

Puslapių viename lape	Pasirinkite puslapių kiekį, kurie bus atspausdinti viename lape.
Išdėstymo kryptis	Nurodykite lapų spausdinimo tvarką.
Paraštės	Atspausdina paraštes aplink lapus.
Atvirkštinė lapo orientacija	Lapai prieš spausdinant pasukami 180 laipsnių. Pasirinkite šį elementą spausdindami apie tokio popieriaus, kaip vokai, kurie dedami į spausdintuvą fiksuota kryptimi.
Apversti horizontaliai	Spausdina vaizdą atvirkščiai, veidrodiniu būdu.

Spalvų derinimo meniu parinktys

ColorSync	Pasirinkite spalvų reguliavimo būdą. Šios parinktys reguliuoja spalvas tarp spausdintuvo ir kompiuterio ekrano, siekiant sumažinti spalvų skirtumą.
EPSON Color Controls	

Popieriaus naudojimo meniu parinktys

Sulyginti puslapius	Spausdina tam tikra tvarka sulygintus ir į rinkinius suskirstytus kelių puslapių dokumentus.
Spausdinami puslapiai	Pasirinkite spausdinti tik nelyginius arba lyginius puslapius.
Puslapių tvarka	Pasirinkite spausdinti nuo viršutinio arba paskutinio puslapio.

Spausdinimas

Pritaikyti mastelį popieriaus formatui	Spausdina pritaikant įdėto popieriaus formatui.	
	Paskirties popieriaus formatas	Pasirinkite popieriaus, ant kurio spausdinsite, formatą.
	Tik sumažinti	Pasirinkite mažindami dokumento formatą.

Viršelio puslapio meniu parinktys

Spausdinti viršelio puslapį	Pasirinkite, ar norite spausdinti viršelio puslapį. Jei norite pridėti galinį viršelį, pasirinkite Po dokumento .
Viršelio puslapio tipas	Pasirinkite viršelio puslapio turinį.

Spausdinimo nustatymai meniu parinktys

Paper Source	Pasirinkite popieriaus šaltinį, iš kurio turi būti tiekiamas popierius. Jei spausdintuvas turi tik vieną popieriaus šaltinį, šis punktas nėra rodomas. Pasirinkus Automat. pasirinkimas , automatiškai pasirenkamas popieriaus šaltinis, kuris sutampa su popieriaus nustatymu spausdintuve.
Laikmenos tipas	Pasirinkite spausdinamo popieriaus rūšį.
Spausdinimo kokybė	Pasirinkite norimą spausdinimo kokybę. Parinktys skiriasi priklausomai nuo popieriaus tipo.
Išplėstinės nuostatos	Sureguliuojamas atvaizdų ryškumas ir kontrastas.

Two-sided Printing Settings meniu parinktys

Two-sided Printing	Spausdina abiejose popieriaus pusėse.
--------------------	---------------------------------------

„Mac OS“ spausdintuvo tvarkyklės naudojimo nustatymų parinkimas

Prieiga prie „Mac OS“ spausdintuvo tvarkyklės operacijos nustatymų lango

Pasirinkite **Sistemos nuostatos**, atidarę meniu , spauskite **Spausdintuvai ir skaitytuvai** (arba **Spausdinti ir nuskaityti, Spausdinti ir siųsti faksogramą**), tada pasirinkite spausdintuvą. Spustelėkite **Parinktys ir tiekimas > Parinktys** (arba **Tvarkyklė**).

Mac OS spausdintuvo tvarkyklės naudojimo nustatymai

- Praleisti tuščią puslapį: Nespausdinami tušti puslapiai.
- Tylusis režimas: Sumažina spausdintuvo skleidžiamą triukšmą, tačiau gali sulėtėti ir spausdinimo greitis.
- High Speed Printing: Spausdinama spausdinimo galvutei judant abiem kryptimis. Spausdinama greičiau, bet kokybė blogesnė.

Spausdinimas

- Warning Notifications: Spausdintuvo tvarkyklei leidžiama rodyti įspėjamuosius pranešimus.
- Establish bidirectional communication: Paprastai reikia pasirinkti **On**. Jei gauti spausdintuvo informaciją neįmanoma, nes spausdintuvas bendrinamas prie tinklo prijungtais **Off** kompiuteriais arba dėl kokios nors kitos priežasties, pasirinkite Windows.

Spausdinimas iš išmaniųjų įrenginių

Funkcijos Epson iPrint naudojimas

Epson iPrint yra programa, leidžianti spausdinti nuotraukas, dokumentus ir tinklalapius iš išmaniojo telefono arba planšetės. Galite naudoti vietinio spausdinimo funkciją, spausdindami iš išmaniojo įrenginio, prijungto prie to paties belaidžio tinklo kaip ir spausdintuvas, arba nuotolinio spausdinimo funkciją, spausdindami internetu. Norėdami naudoti nuotolinio spausdinimo funkciją, užregistruokite spausdintuvą „Epson Connect“ paslaugoje.

Jei Epson iPrint paleisite, kai spausdintuvas neprijungtas prie tinklo, bus parodytas pranešimas, kuriuo nurodoma prijungti spausdintuvą. Laikykitės instrukcijų ir prijunkite. Veikimo sąlygas rasite sekdami toliau pateiktą URL.

<http://epson.sn>



Susijusi informacija

➔ „Spausdinimas naudojant tinklo paslaugą“ puslapyje 99

Epson iPrint įdiegimas

Naudodamiesi šiuo URL arba QR kodu, Epson iPrint galite įdiegti į išmanųjį įrenginį.

<http://ipr.to/c>



Spausdinimas naudojant „Epson iPrint“

Išmaniajame įrenginyje paleiskite „Epson iPrint“ ir pradžios ekrane pasirinkite norimą naudoti elementą.

Spausdinimas

Šie ekranai gali būti keičiami nepranešus. Turinys gali skirtis priklausomai nuo produkto.

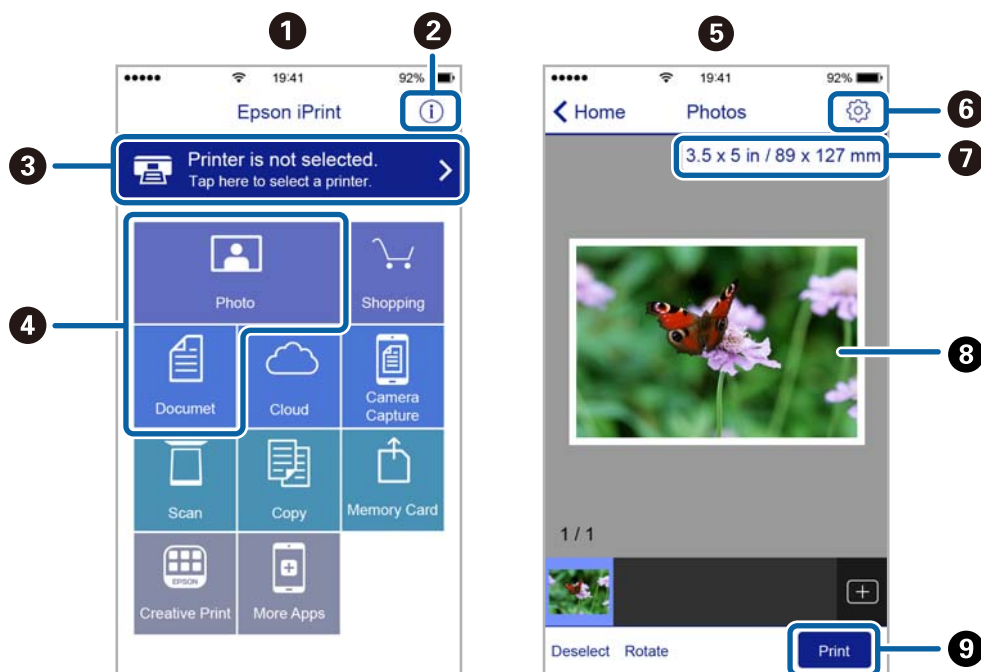

1	Paleidus programą, parodomas pradžios ekranas.
2	Parodoma informacija, kaip nustatyti spausdintuvą, ir DUK.
3	Parodomas ekranas, kuriame galite pasirinkti spausdintuvą ir parinkti spausdintuvo nustatymus. Pasirinkus spausdintuvą, jo nebereikės pasirinkti kitą kartą.
4	Pasirinkite, ką norite spausdinti, pvz., nuotraukas ar dokumentus.
5	Nuotraukų spausdinimo ekranas rodomas pasirinkus nuotraukų meniu.
6	Parodomas ekranas, kuriame galima parinkti spausdinimo nustatymus, pvz., puslapio dydį ir popieriaus tipą.
7	Rodomas popieriaus formatas. Kai jis rodomas kaip mygtukas, palieskite jį, jeigu norite peržiūrėti šiuo metu spausdintuve nustatytas popieriaus nuostatas.
8	Parodomos pasirinktos nuotraukos ir dokumentai.
9	Pradedama spausdinti.

Pastaba:

Norėdami spausdinti iš dokumentų meniu, kai naudojate iPhone, iPad ar iPod touch, kuriame veikia iOS, paleiskite Epson iPrint, prieš tai perkėlę norimą spausdinti dokumentą naudodamiesi iTunes failų bendrinimo funkcija.

„Epson Print Enabler“ naudojimas

Galite bevieliu būdu spausdinti dokumentus, el. laiškus, nuotraukas ir tinklalapius tiesiai iš Android telefono arba planšetinio kompiuterio (Android v4.4 arba naujesnė). Keliais paspaudimais Android įrenginys atras „Epson“ spausdintuvą, prijungtą prie to paties bevielio tinklo.

Pastaba:

Veiksmai gali skirtis priklausomai nuo įrenginio.

Spausdinimas

1. Į spausdintuvą įdėkite popieriaus.
2. Nustatykite spausdintuvą belaidžiam spausdinimui.
3. Android įrenginyje įdiekite „Epson Print Enabler“ įskiepį iš Google Play.
4. Prijunkite „Android“ įrenginį prie to paties bevielio tinklo, kaip ir spausdintuvą.
5. Eikite į **Nuostatos** Android įrenginyje, pasirinkite **Prijungti įrenginiai** > **Spausdinimas**, tada įjunkite „Epson Print Enabler“.
6. Android programoje, pvz. Chrome, palieskite meniu piktogramą ir spausdinkite tai, kas rodoma ekrane.

Pastaba:

*Jei nematote spausdintuvo, palieskite **Visi spausdintuvai** ir pasirinkite savo spausdintuvą.*

Susijusi informacija

- ➔ „Popieriaus įdėjimas į Popieriaus kasetę“ puslapyje 35
- ➔ „Prijungimas prie išmaniojo prietaiso“ puslapyje 19

Spausdinimo atšaukimas — spausdintuvo mygtukas

Norėdami atšaukti vykdomą spausdinimo užduotį, paspauskite mygtuką .

Rašalo lygio papildymas ir techninės priežiūros dėžutės keitimas

Likusio rašalo ir tech. priežiūros dėžutės būsenos patikra

Norėdami sužinoti, kiek faktiškai liko rašalo, pažiūrėkite, koks rašalo lygis spausdintuvo talpykloje.

Apytikslį tech. priežiūros dėžutės eksploatavimo laiką galite patikrinti kompiuteryje.

Priežiūros dėžutės būsenos patikra. Windows

1. Atidarykite spausdintuvo tvarkyklės langą.
2. Skirtuke **EPSON Status Monitor 3** spustelėkite **Tech. priežiūra**.

Pastaba:

Jei **EPSON Status Monitor 3** išjungta, skirtuke **Išplėstinės nuostatos** spustelėkite **Tech. priežiūra** ir pasirinkite **Igalinti "EPSON Status Monitor 3"**.

Susijusi informacija

➔ [„Prisijungimas prie spausdintuvo tvarkyklės“ puslapyje 43](#)

Priežiūros dėžutės būsenos patikra. Mac OS X

1. Paleiskite spausdintuvo tvarkyklės paslaugų programą:

- Nuo „Mac OS X v10.6.x“ iki „v10.9.x“

Pasirinkite **Sistemos nuostatos**, atidarę meniu , spauskite **Spausdintuvai ir skaitytuvai** (arba **Spausdinti ir nuskaityti**, **Spausdinti ir siūsti faksogramą**), tada pasirinkite spausdintuvą. Spustelėkite **Parinktys ir tiekimas > Paslaugų programa > Atidaryti spausdintuvo paslaugų programą**.

- Mac OS X v10.5.8

Pasirinkite **Sistemos nuostatos**, atidarę meniu , spauskite **Spausdinti ir siūsti faksogramą**, tada pasirinkite spausdintuvą. Spustelėkite **Atidaryti spausdinimo eilę > Paslaugų programa**.

2. Spustelėkite **EPSON Status Monitor**.

Rašalo buteliukų kodai

„Epson“ rekomenduoja naudoti autentiškus „Epson“ rašalo buteliukus.

Toliau pateikti autentiškų „Epson“ rašalo buteliukų kodai.

Rašalo lygio papildymas ir techninės priežiūros dėžutės keitimas

**Svarbu:**

- Epson garantija netaikoma žalai, patirtai naudojant kitus nei nurodyti rašalus, įskaitant bet kokį originalų šiam spausdintuvui neskirtą Epson rašalą, arba bet kokį trečiosios šalies rašalą.
- Naudojant kitus ne „Epson“ pagamintus gaminius galima patirti žalos, kuriai nėra taikomos „Epson“ garantijos. Tam tikromis aplinkybėmis spausdintuvas gali pradėti veikti su klaidomis.

Pastaba:

- Rašalo buteliukų kodai gali skirtis atsižvelgiant į vietovę. Norėdami sužinoti teisingus kodus jūsų vietai, kreipkitės į „Epson“ pagalbos skyrių.
- Nors rašalo buteliukuose gali būti perdirbtų medžiagų, tačiau tai neturi poveikio spausdintuvo veikimui ar rezultatams.
- Rašalo buteliuko techniniai duomenys ir išvaizda gali būti keičiami tobulinant, iš anksto nepranešus.

Europoje

Gaminys	BK: Black (Juoda)
ET-M1170 Series	111
M1170 Series	110* ¹ 110S* ²

*1 Didelė talpa

*2 Standartinė talpa

Pastaba:

Naudotojams Europoje: apsilankykite šioje interneto svetainėje, norėdami gauti informacijos apie Epson rašalo buteliuko sąnaudas.

<http://www.epson.eu/pageyield>

Australijoje ir Naujojoje Zelandijoje

BK: Black (Juoda)
532

Azijos šalims, išskyrus Kiniją

BK: Black (Juoda)
005* ¹ 005S* ²

*1 Didelė talpa

*2 Standartinė talpa

Susijusi informacija

➔ „Techninio klientų aptarnavimo svetainė“ puslapyje 136

Atsargumo priemonės dėl rašalo buteliukų naudojimo

Prieš papildydami rašalo lygį, perskaitykite šias instrukcijas.

Rašalo saugojimo atsargumo priemonės

- Rašalo buteliukus saugokite nuo tiesioginių saulės spindulių poveikio.
- Nelaikykite rašalo buteliukų aukštose temperatūrose arba žemiau nulio laipsnių.
- Atnešę rašalo buteliuką iš šaltos laikymo vietos, prieš naudodami, leiskite jam sušilti iki kambario temperatūros bent tris valandas.
- Atidarius rašalo buteliuką rekomenduojama kuo greičiau jį panaudoti.
- „Epson“ rekomenduoja sunaudoti rašalo buteliuką iki ant pakuotės išspausotos datos.
- Kol nebūsate pasiruošę užpildyti rašalo talpyklą, neatidarykite rašalo buteliuko pakuotės. Siekiant užtikrinti rašalo buteliuko patikimumą, jis supakuotas naudojant vakuumą. Jei prieš naudodami rašalo buteliuką paliksėte išpakuotą ilgą laiką, gali nepavykti spausdinti įprastai.
- Norėdami sandėliuoti arba gabenti rašalo buteliuką, nepakreipkite buteliuko ir saugokite jį nuo smūgių bei temperatūros pokyčių. Nesilaikant nurodymo, net ir tvirtai uždėjus rašalo buteliuko dangtelį gali pratekėti rašalas. Uždėdami dangtelį buteliuką laikykite vertikaliaje padėtyje, taip pat apsaugokite jį taip, kad gabenant rašalo buteliuką, pavyzdžiui, dedant jį į krepšį, neištekėtų rašalas.

Rašalo pildymui skirtos atsargumo priemonės

- Su šiame spausdintuve pateiktu rašalu reikia elgtis atsargiai. Į rašalo talpyklą pilant ar papildant rašalu, rašalas gali taškytis. Jei ant jūsų drabužių arba daiktų patektų rašalo, gali nepavykti jo pašalinti.
- Šiam spausdintuvui naudokite rašalo buteliukus su tinkamu dalies kodu.
- Pernelyg nepurtykite ir nespauskite rašalo buteliukų.
- Optimaliam spausdinimo rezultatui užtikrinti stenkitės, kad rašalo lygis nebūtų žemas per ilgai.
- Norėdami pasiekti optimalių spausdinimo rezultatų, bent kartą per metus pripildykite rašalo talpyklą iki viršutinės linijos.
- Kad spaudiniai būtų aukščiausios kokybės, o spausdinimo galvutė apsaugota, užpildyti talpyklą nurodoma tada, kai joje dar yra tam tikras saugus rašalo kiekis. Į nurodytą kiekį šis kiekis neįeina.

Rašalo sąnaudos

- Siekiant užtikrinti optimalų spausdinimo galvutės našumą, šiek tiek rašalo iš talpyklos sunaudojama atliekant priežiūros veiksmus, pavyzdžiui, valant spausdinimo galvutę. Rašalas taip pat gali būti vartojamas įjungus spausdintuvą.
- Pradinio nustatymo metu rašalas iš kartu su spausdintuvu gauto rašalo buteliuko yra sunaudojamas iš dalies. Siekiant gauti aukštos kokybės spaudinius, spausdintuvo spausdinimo galvutė bus pilnai užpildyta rašalu. Šio vienkartinio proceso metu yra naudojamas rašalas, todėl naudojant tokį buteliuką bus išspausdinama mažiau puslapių (palyginti su paskui naudojamais rašalo buteliukais).
- Įvertinta išėiga gali skirtis, priklausomai nuo spausdinamų vaizdų, naudojamo popieriaus rūšies, spausdinimo dažnumo ir aplinkos sąlygų, pvz., temperatūros.

Rašalo talpyklos papildymas



Svarbu:

„Epson“ rekomenduoja naudoti autentiškus „Epson“ rašalo buteliukus.

1. Atidarykite rašalo talpyklos gaubtą.

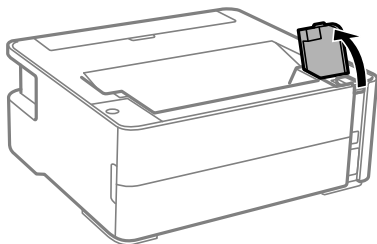

2. Atidarykite rašalo talpyklos dangtelį.

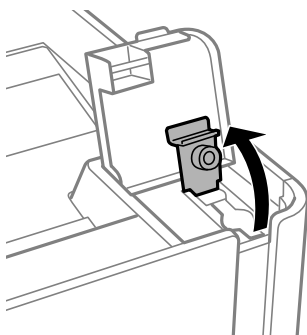

3. Laikydami rašalo buteliuką vertikaliai, lėtai pasukite ir nuimkite dangtelį.

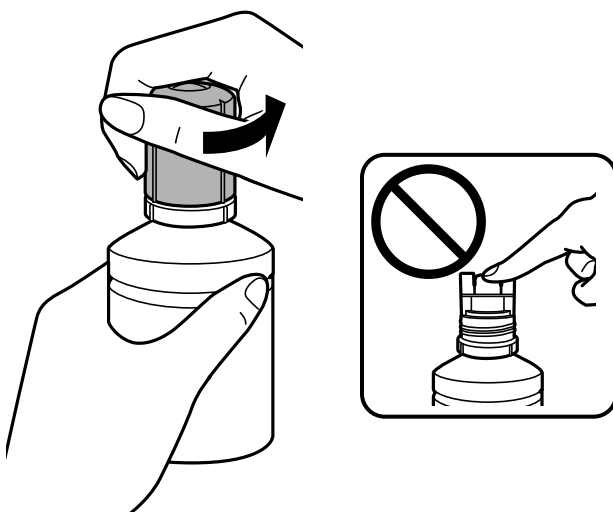

Svarbu:

- ❑ Elkitės atsargiai, kad neišlietumėte rašalo.
- ❑ Nuėmę dangtelį nelieskite rašalo buteliuko viršaus, galite išsitepti rašalu.

Rašalo lygio papildymas ir techninės priežiūros dėžutės keitimas

4. Sulygiuokite rašalo buteliuko viršutinę dalį su papildymo anga, tada lėtai keldami buteliuką įdėkite jį į papildymo angą.

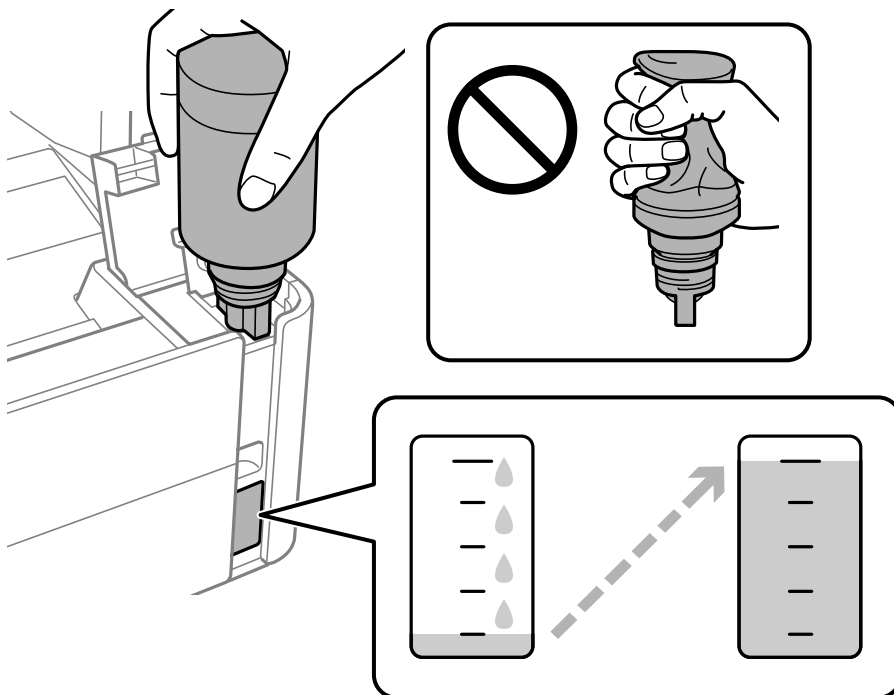

Svarbu:

Nuėmę dangtelį stenkitės, kad rašalo buteliuko viršus prie nieko neprisiliestų, gali išsipilti rašalas.

Pastaba:

Jei rašalas neteka į talpyklą, ištraukite rašalo buteliuką ir įdėkite vėl.

5. Rašalui pasiekus viršutinę liniją, ištraukite buteliuką.

Rašalas turi laisvas tekėti iš buteliuko, jo spausti nereikia. Kai rašalas prisipildo iki viršutinės linijos, jis nustoja tekėti.

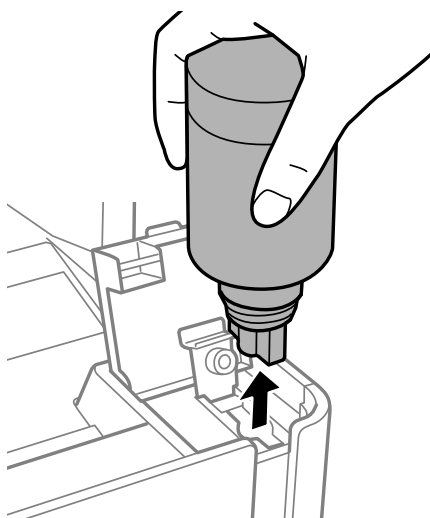

Rašalo lygio papildymas ir techninės priežiūros dėžutės keitimas

! Svarbu:

Nepalikite įdėti rašalo buteliuko, priešingu atveju galite jį pažeisti arba gali išsipilti rašalas.

6. Užveržkite rašalo buteliuko dangtelį.

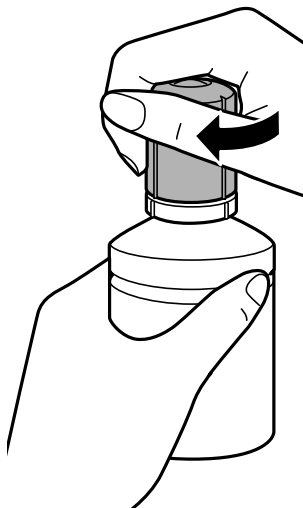

Pastaba:

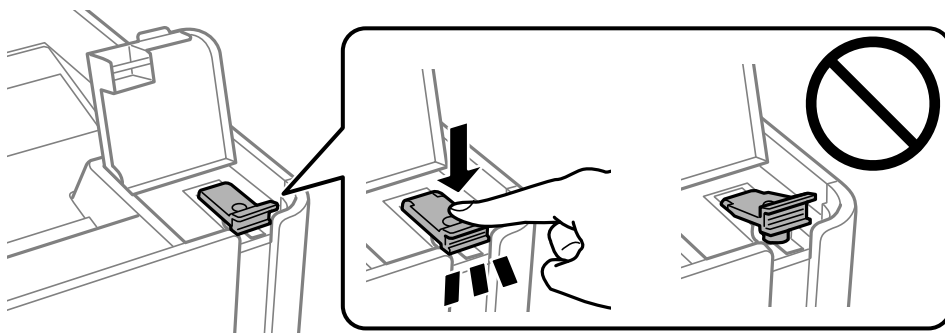

Jei rašalo buteliuke liko rašalo, uždėkite dangtelį ir rašalo buteliuką laikykite vertikaliaje padėtyje vėlesniam laikui.

7. Patikimai uždarykite rašalo talpyklos dangtelį.

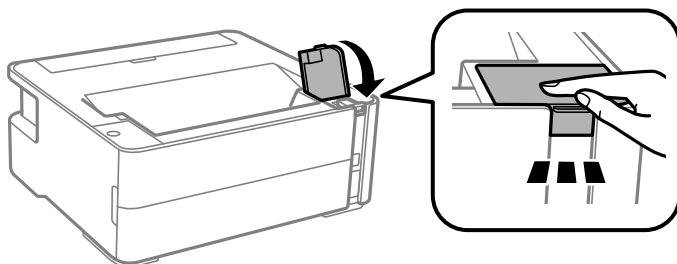

8. Tvirtai uždarykite rašalo talpyklos gaubtą.



9. Jei mirksi  lemputė, paspauskite mygtuką .

Susijusi informacija

- ➔ „Rašalo buteliukų kodai” puslapyje 72
- ➔ „Atsargumo priemonės dėl rašalo buteliukų naudojimo” puslapyje 74
- ➔ „Išsiliejęs rašalas” puslapyje 125

Tech. priežiūros dėžutės kodas

Tech. priežiūros dėžutę gali įsigyti ir pakeisti naudotojas.

„Epson“ rekomenduoja naudoti originalią „Epson“ tech. priežiūros dėžutę.

Toliau pateiktas autentiškos „Epson“ tech. priežiūros dėžutės kodas.

T04D1



Svarbu:

Sumontavus techninės priežiūros dėžutę spausdintuve, jos negalima naudoti su kitais spausdintuvais.

Darbo su techninės priežiūros dėžute atsargumo priemonės

Prieš keisdami techninės priežiūros dėžutę, perskaitykite šiuos nurodymus.

- Nelieskite žalio lusto tech. priežiūros dėžutės šone. Tai padarius su šia kasete nebus įmanoma tinkamai spausdinti ir ji gali tinkamai neveikti.
- Nenumeskite techninės priežiūros dėžutės ir saugokite ją nuo stiprių smūgių.
- Nekeiskite tech. priežiūros dėžutės spausdinimo metu, nes gali ištekti rašalas.
- Neišimkite techninės priežiūros dėžutės ir jos dangtelio (išskyrus atvejus, kai keičiate); jei taip padarysite, gali ištekti rašalas.
- Jei nepavyksta pritvirtinti techninės priežiūros dėžutės dangčio, ji gali būti sumontuota neteisingai. Išimkite techninės priežiūros dėžutę ir sumontuokite iš naujo.
- Nepakreipkite panaudotos tech. priežiūros dėžutės, kai ji įdedama į plastikinį maišelį, nes gali ištekti rašalas.
- Nelieskite tech. priežiūros dėžutės angų, galite išsitepti rašalu.
- Pakartotinai nenaudokite tech. priežiūros dėžutės, kuri buvo išimta ir ilgą laiką tarpą atjungta. Dėžutės viduje esantis rašalas sukietėja, ir rašalas daugiau nesugeriamas.
- Saugokite tech. priežiūros dėžutę nuo tiesioginių saulės spindulių poveikio.
- Nelaikykite techninės priežiūros dėžutės aukštoje temperatūroje arba žemiau nulio laipsnių.

Tech. priežiūros dėžutės keitimas

Vykdamas kai kuriuos spausdinimo ciklus, priežiūros dėžutėje gali susikaupti nedidelis rašalo perteklius. Kad rašalas nepradėtų tekėti iš priežiūros dėžutės, pasiekus priežiūros dėžutės sugerties ribą spausdintuvą nustoja spausdinti. Keitimo būtinybę ir dažnį lemia išspausdintų puslapių skaičius, spausdinama medžiaga ir spausdintuvo vykdomi

Rašalo lygio papildymas ir techninės priežiūros dėžutės keitimas

valymo ciklai. Priežiūros dėžutę reikia keisti tada, kai pateikiamas raginimas tai padaryti. Apie būtinybę pakeisti šią dalį informuoja pranešimas „Epson“ būsenos monitoriuje, skystųjų kristalų ekrane arba valdymo skydelio lemputės. Tai, kad reikia pakeisti dėžutę nereiškia, kad spausdintuvo veikimas nebeatitinka techninių duomenų. Šio pakeitimo išlaidos pagal „Epson“ garantiją nepadengiamos. Už šią dalį yra atsakingas naudotojas.

Pastaba:

Kai priežiūros dėžutė yra užpildyta, kol jos nepakeisite negalėsite spausdinti ir valyti spausdinimo galvutės, kad rašalas neištekėtų.

1. Išpakuokite naują tech. priežiūros dėžutę.



Svarbu:

Nelieskite žalio lusto tech. priežiūros dėžutės šone. Tai padarius su šia kasete nebus įmanoma tinkamai spausdinti ir ji gali tinkamai neveikti.

Pastaba:

Su nauja tech. priežiūros dėžute pateikiamas permatomas maišelis panaudotai priežiūros dėžutei.

2. Atlaisvinkite varžtą plokščiu atsuktuvu, tada nuimkite dangtį.

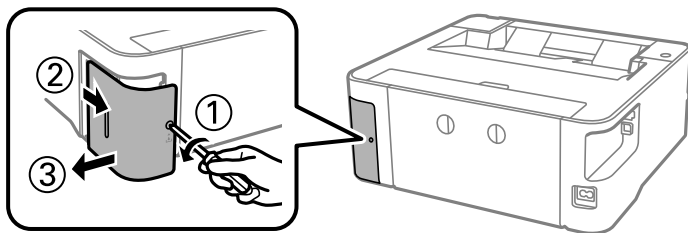

3. Ištraukite panaudotą tech. priežiūros dėžutę.

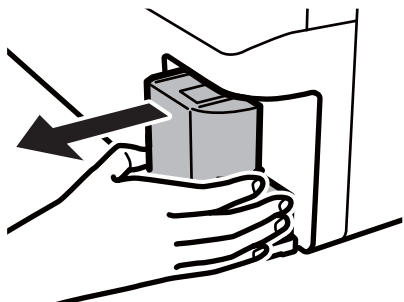

Rašalo lygio papildymas ir techninės priežiūros dėžutės keitimas

! **Svarbu:**

Nelieskite dalių, parodytų paveikslėlyje. Taip elgiantis, gaminys gali veikti neįprastai ir gali atsirasti rašalo dėmių.

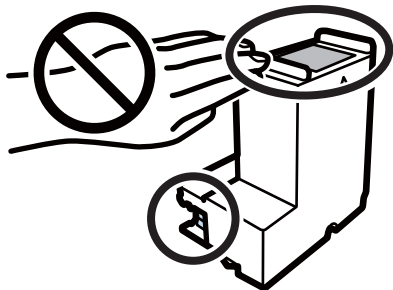

4. Panaudotą tech. priežiūros dėžutę įdėkite į permatomą maišelį, į kurį buvo įdėta naujoji tech. priežiūros dėžutė, ir užspauskite jį.

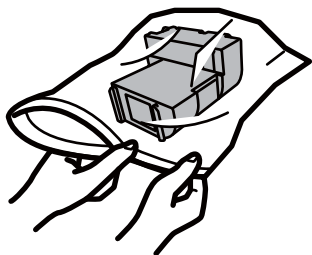

5. Naują tech. priežiūros dėžutę iki galo įstumkite į spausdintuvą. Būtinai įdėkite dėžutę tinkama kryptimi.

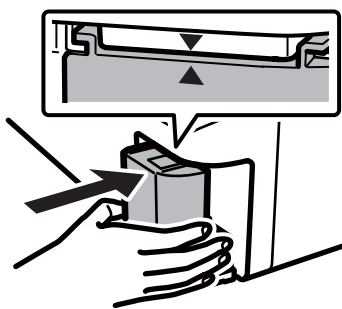

6. Vėl uždėkite dangtį.

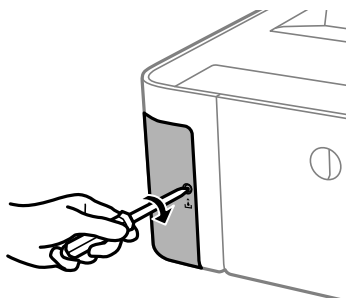

Rašalo lygio papildymas ir techninės priežiūros dėžutės keitimas

Susijusi informacija

- ➔ „Tech. priežiūros dėžutės kodas” puslapyje 78
- ➔ „Darbo su techninės priežiūros dėžute atsargumo priemonės” puslapyje 78

Spausdintuvo priežiūra

Spausdinimo galvutės apsaugojimas nuo uždžiuvimo

Spausdintuvo įjungimui ir išjungimui visada naudokite maitinimo mygtuką.

Prieš atjungdami maitinimo laidą įsitikinkite, kad maitinimo lemputė yra užgesusi.

Rašalas savaime gali uždžiūti, jeigu nebus uždengtas. Tai kaip parkeriui arba rašikliui uždėtumėte kamštelį, kad neleistumėte jam uždžiūti. Įsitikinkite, kad spausdintuvo galvutė yra tinkamai uždengta, kad apsaugotumėte rašalą nuo išdžiuvimo.

Kai maitinimo laidas yra atjungtas arba veikiant spausdintuvui yra nutraukiamas elektros maitinimas, spausdintuvo galvutė gali būti netinkamai uždengta. Jeigu spausdintuvo galvutė paliekama neuždengta, joje esantis rašalas uždžius ir užsikis purkštukai (rašalo išėjimo angos).



Tokiais atvejais kaip galima greičiau įjunkite spausdintuvą ir vėl išjunkite, kad būtų uždengta rašalo galvutė.

Purkštukų tikrinimas, ar neužsikisę (purkštuko tikrinimas)

Jei purkštukai užsikimšę, spaudiniai tampa blankūs arba juose matyti juostos.

Pablogėjus spausdinimo kokybei, pirmiausia naudokite purkštukų patikros funkciją patikrinimui, ar neužsikimšę purkštukai.

Purkštukų tikrinimas, ar neužsikisę (purkštuko tikrinimas) — spausdintuvo mygtukai

1. Į popieriaus kasetę įdėkite A4 formato paprastojo popieriaus.
2. Norėdami išjungti spausdintuvą, paspauskite mygtuką .
3. Laikydami nuspaudę  mygtuką, palaikykite bent penkias sekundes nuspaudę  mygtuką iki pradės mirksėti lemputė, kad įjungtumėte spausdintuvą.

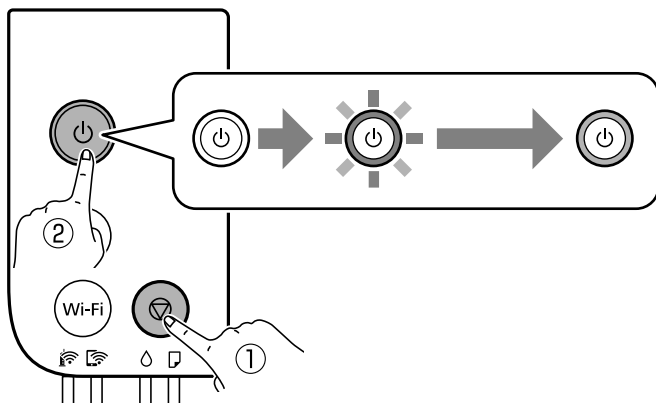

Spausdintuvo priežiūra

Išspausdinamas purkštukų patikros šablonas.

Pastaba:

Purkštukų patikros šablono spausdinimo pradžia gali užtrukti.

- Patikrinkite atspausdintą šabloną, tada atsižvelgdami į spausdinimo rezultatus, atlikite vieną iš toliau nurodytų veiksmų.

A) OK

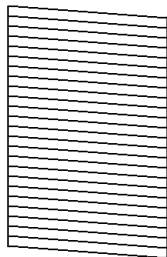

B) NG

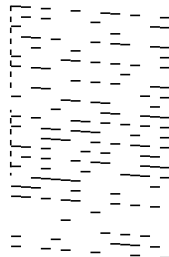

C) NG

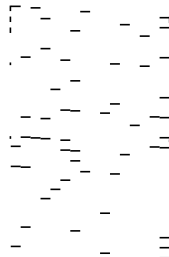

A:

visos linijos išspausdintos. Nereikia papildomų žingsnių.

B arba arti B: valyti spausdinimo galvutę.

Kai yra užsikišęs keli purkštukai, atlikite galvutės valymą. Toliau pateikiama išsami informacija.

C arba arti C: spausdinimo galvutei reikalingas stiprus valymas.

Kai dauguma linijų yra su pertrūkais arba trūksta daugumo segmentų, atlikite stiprų valymą. Toliau pateikiama išsami informacija.

Susijusi informacija

- ➔ [„Popieriaus įdėjimas į Popieriaus kasetę” puslapyje 35](#)
- ➔ [„Spausdinimo galvutės valymas \(Galvutės valymas\)” puslapyje 85](#)
- ➔ [„Stipraus valymo naudojimas spausdinimo galvutės valymui \(Nuodugnus valymas\)” puslapyje 87](#)

Purkštukų tikrinimas, ar neužsikišę (purkštuko tikrinimas). Windows

- Į popieriaus kasetę įdėkite A4 formato paprastojo popieriaus.
- Atidarykite spausdintuvo tvarkyklės langą.
- Skirtuke **Purkštukų patikrinimas** spustelėkite **Tech. priežiūra**.
- Vykdydami ekrane pateiktas instrukcijas išspausdinkite purkštukų patikros šabloną.

Spausdintuvo priežiūra

5. Patikrinkite atspausdintą šabloną, tada atsižvelgdami į spausdinimo rezultatus, atlikite vieną iš toliau nurodytų veiksmų.

A) OK

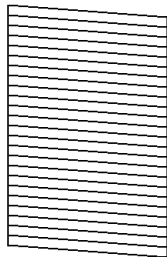

B) NG



C) NG

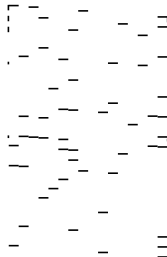

A:

visos linijos išspausdintos. Nereikia papildomų žingsnių.

B arba arti B: valyti spausdinimo galvutę.

Kai yra užsikūšęs keli purkštukai, atlikite galvutės valymą. Toliau pateikiama išsami informacija.

C arba arti C: spausdinimo galvutei reikalingas stiprus valymas.

Kai dauguma linijų yra su pertrūkais arba trūksta daugumo segmentų, atlikite stiprų valymą. Toliau pateikiama išsami informacija.

Susijusi informacija

- ➔ [„Prisijungimas prie spausdintuvo tvarkyklės” puslapyje 43](#)
- ➔ [„Popieriaus įdėjimas į Popieriaus kasetę” puslapyje 35](#)
- ➔ [„Spausdinimo galvutės valymas \(Galvutės valymas\)” puslapyje 85](#)
- ➔ [„Stipraus valymo naudojimas spausdinimo galvutės valymui \(Nuodugnus valymas\)” puslapyje 87](#)

Purkštukų tikrinimas, ar neužsikūšę (purkštuko tikrinimas). Mac OS

1. Į popieriaus kasetę įdėkite A4 formato paprastojo popieriaus.
2. Pasirinkite **Sistemos nuostatos**, atidarę meniu , spauskite **Spausdintuvai ir skaitytuvai** (arba **Spausdinti ir nuskaityti, Spausdinti ir siųsti faksogramą**), tada pasirinkite spausdintuvą.
3. Spustelėkite **Parinktytis ir tiekimas > Paslaugų programa > Atidaryti spausdintuvo paslaugų programą**.
4. Spustelėkite **Purkštukų patikrinimas**.
5. Vykdydami ekrane pateiktas instrukcijas išspausdinkite purkštukų patikros šabloną.

Spausdintuvo priežiūra

6. Patikrinkite atspausdintą šabloną, tada atsižvelgdami į spausdinimo rezultatus, atlikite vieną iš toliau nurodytų veiksmų.

A) OK

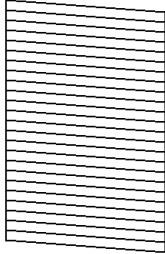

B) NG

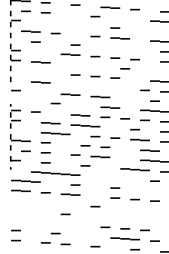

C) NG

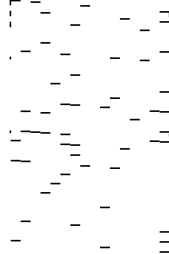

- A:
visos linijos išspausdintos. Nereikia papildomų žingsnių.
- B arba arti B: valyti spausdinimo galvutę.
Kai yra užsikišęs keli purkštukai, atlikite galvutės valymą. Toliau pateikiama išsami informacija.
- C arba arti C: spausdinimo galvutei reikalingas stiprus valymas.
Kai dauguma linijų yra su pertrūkais arba trūksta daugumo segmentų, atlikite stiprų valymą. Toliau pateikiama išsami informacija.

Susijusi informacija

- ➔ [„Popieriaus įdėjimas į Popieriaus kasetę” puslapyje 35](#)
- ➔ [„Spausdinimo galvutės valymas \(Galvutės valymas\)” puslapyje 85](#)
- ➔ [„Stipraus valymo naudojimas spausdinimo galvutės valymui \(Nuodugnus valymas\)” puslapyje 87](#)

Spausdinimo galvutės valymas (Galvutės valymas)

Kai spaudiniai yra blankūs arba yra matomos juostos, yra užsikišę purkštukai. Pablogėjus spausdinimo kokybei, naudodami purkštukų patikros funkciją, patikrinkite, ar neužsikimšę purkštukai, tada išvalykite spausdinimo galvutę. Toliau pateikiama išsami informacija apie purkštukų patikros atlikimą.



Svarbu:

- Neatidarykite spausdintuvo dangčio ar neišjunkite spausdintuvo, kol vyksta galvutės valymas. Kai galvutės valymas nėra baigtas, gali nepavykti spausdinti.
- Kadangi valant spausdinimo galvutę sunaudojama šiek tiek rašalo, valykite spausdinimo galvutę tik, tada jei suprastėja kokybė.
- Kai rašalo lygis yra žemas, gali nepavykti išvalyti spausdinimo galvutės.
- Jei po maždaug trijų purkštukų patikrų ir galvutės valymo procesų spausdinimo kokybė nepagerėja, bent šešias valandas nespausdinkite, o tada vėl atlikite purkštukų patikrą. Rekomenduojame išjungti spausdintuvą. Jei spaudos kokybė vis tiek nepagerėjo, paleiskite Nuodugnus valymas. Jei kokybė vis tiek nepagerėjo, kreipkitės į „Epson“ techninės priežiūros skyrių.
- Kad spausdinimo galvutė neuždziūtų, neatjunkite spausdintuvo, kol maitinimas yra įjungtas.

Spausdintuvo priežiūra

Susijusi informacija

➔ „[Purkštukų tikrinimas, ar neužsikišę \(purkštuko tikrinimas\)](#)” puslapyje 82

Spausdinimo galvutės valymas — spausdintuvo mygtukai

Laikykite  mygtuką paspaudę penkias sekundes, kol pradės mirksėti maitinimo lemputė.

Pradedamas spausdinimo galvutės valymas.

Pastaba:

Spausdinimo galvutės valymo pradžia gali užtrukti.

Kai baigia mirksėti maitinimo mygtukas, išjunkite spausdintuvą, paleiskite purkštukų patikrą ir tada patikrinkite, ar atsikišo spausdinimo galvutės purkštukai.

Toliau pateikiama išsami informacija apie purkštukų patikros atlikimą.

Purkštukų patikrą ir galvutės valymą kartokite iki trijų kartų, kol visos linijos bus atspausdintos teisingai.

Susijusi informacija

➔ „[Purkštukų tikrinimas, ar neužsikišę \(purkštuko tikrinimas\)](#)” puslapyje 82

Spausdinimo galvutės valymas — Windows

1. Atidarykite spausdintuvo tvarkyklės langą.
2. Skirtuke **Galvutės valymas** spustelėkite **Tech. priežiūra**.
3. Vadovaukitės ekrane rodomomis instrukcijomis.

Baigus spausdintuvo valymą, paleiskite **Purkštukų patikrinimas**, tada patikrinkite, ar buvo atkimšti spausdintuvo purkštukai. Toliau pateikiama išsami informacija apie purkštukų patikros atlikimą.

Žingsnius kartokite iki trijų kartų, kol visos linijos bus atspausdintos teisingai.

Susijusi informacija

➔ „[Prisijungimas prie spausdintuvo tvarkyklės](#)” puslapyje 43

➔ „[Purkštukų tikrinimas, ar neužsikišę \(purkštuko tikrinimas\)](#)” puslapyje 82

Spausdinimo galvutės valymas — Mac OS

1. Pasirinkite **Sistemos nuostatos**, atidarę meniu , spauskite **Spausdintuvai ir skaitytuvai** (arba **Spausdinti ir nuskaityti, Spausdinti ir siųsti faksogramą**), tada pasirinkite spausdintuvą.
2. Spustelėkite **Parinktytys ir tiekimas > Paslaugų programa > Atidaryti spausdintuvo paslaugų programą**.
3. Spustelėkite **Galvutės valymas**.
4. Vadovaukitės ekrane rodomomis instrukcijomis.

Spausdintuvo priežiūra

Baigus spausdintuvo valymą, paleiskite **Purkštukų patikrinimas**, tada patikrinkite, ar buvo atkimšti spausdintuvo purkštukai. Toliau pateikiama išsami informacija apie purkštukų patikros atlikimą.

Žingsnius kartokite iki trijų kartų, kol visos linijos bus atspausdintos teisingai.

Susijusi informacija

➔ „**Purkštukų tikrinimas, ar neužsikišę (purkštuko tikrinimas)**” puslapyje 82

Stipraus valymo naudojimas spausdinimo galvutės valymui (Nuodugnus valymas)

Stipraus valymo funkcijos naudojimas gali pagerinti spausdinimo kokybę toliau nurodytais atvejais.

- Dauguma purkštukų yra užsikišę.
- Jūs tris kartus atlikote purkštukų patikrą ir galvutės valymas ir palaukėte šešias valandas, tačiau spausdinimo kokybė nepagerėjo.

Prieš paleisdami šią funkciją, panaudokite purkštuko patikros funkciją patikrinti, ar purkštukai yra užsikišę, perskaitykite toliau pateiktas instrukcijas, tada spausdinimo galvutei panaudokite stipraus valymo funkciją.



Svarbu:

Įsitikinkite, kad rašalo talpykloje liko pakankamai rašalo.

Vizualiai įsitikinkite, kad užpildytas bent trečdalis rašalo talpyklos. Jei Nuodugnus valymas metu rašalo lygis bus per žemas, galite pažeisti gaminį.



Svarbu:

Tarp kiekvieno Nuodugnus valymas turi būti 12 valandų intervalas.

Įprastai išspręsti spausdinimo kokybės problemą galima per 12 valandų su vienu Nuodugnus valymas. Taigi, venkite naudoti rašalą be reikalo, prieš bandydami spausdinti dar kartą, palaukite 12 valandų.



Svarbu:

Gali prireikti pakeisti techninės priežiūros dėžutę.

Tada rašalas kaupsis techninės priežiūros dėžutėje. Jei ji prisipildė, norėdami toliau spausdinti, paruoškite ir įdėkite kitą techninės priežiūros dėžutę.

Pastaba:

Jei rašalo lygis yra per žemas ar techninės priežiūros dėžutėje nėra pakankamai vietos, nenaudokite Nuodugnus valymas funkcijos. Tačiau, rašalo lygis ir dėžutės tūris yra pakankami spausdinimo darbams.

Susijusi informacija

➔ „**Purkštukų tikrinimas, ar neužsikišę (purkštuko tikrinimas)**” puslapyje 82

Nuodugnus valymas vykdymas — „Windows“

1. Atidarykite spausdintuvo tvarkyklės langą.
2. Skirtuke **Nuodugnus valymas** spustelėkite **Tech. priežiūra**.
3. Vadovaukitės ekrane rodomomis instrukcijomis.

Susijusi informacija

- ➔ [„Prisijungimas prie spausdintuvo tvarkyklės“ puslapyje 43](#)
- ➔ [„Purkštukų tikrinimas, ar neužsikišę \(purkštuko tikrinimas\)“ puslapyje 82](#)

Nuodugnus valymas vykdymas — Mac OS

1. Pasirinkite **Sistemos nuostatos**, atidarę meniu , spauskite **Spausdintuvai ir skaitytuvai** (arba **Spausdinti ir nuskaityti, Spausdinti ir siųsti faksogramą**), tada pasirinkite spausdintuvą.
2. Spustelėkite **Parinktys ir tiekimas > Paslaugų programa > Atidaryti spausdintuvo paslaugų programą**.
3. Spustelėkite **Nuodugnus valymas**.
4. Vadovaukitės ekrane rodomomis instrukcijomis.

Susijusi informacija

- ➔ [„Purkštukų tikrinimas, ar neužsikišę \(purkštuko tikrinimas\)“ puslapyje 82](#)

Spausdinimo galvutės lygiavimas

Jei pastebėsite vertikalių linijų poslinkį arba susiliejusius vaizdus, sulygiuokite spausdinimo galvutę.

Spausdinimo galvutės lygiavimas — Windows

1. Į spausdintuvą įdėkite keturis arba daugiau paprasto A4 formato popieriaus lapų.
2. Atidarykite spausdintuvo tvarkyklės langą.
3. Skirtuke **Spausdinimo galvučių išlygiavimas** spustelėkite **Tech. priežiūra**.
4. Vadovaukitės ekrane rodomomis instrukcijomis.

Spausdinimo galvutės lygiavimas — Mac OS

1. Į spausdintuvą įdėkite keturis arba daugiau paprasto A4 formato popieriaus lapų.

Spausdintuvo priežiūra

2. Pasirinkite **Sistemos nuostatos**, atidarę meniu , spauskite **Spausdintuvai ir skaitytuvai** (arba **Spausdinti ir nuskaityti, Spausdinti ir siųsti faksogramą**), tada pasirinkite spausdintuvą.
3. Spustelėkite **Parinktys ir tiekimas > Paslaugų programa > Atidaryti spausdintuvo paslaugų programą**.
4. Spustelėkite **Print Head Alignment**.
5. Vadovaukitės ekrane rodomomis instrukcijomis.

Popieriaus kelio valymas

Kai spaudiniuose yra dėmių, jie nusitrynę arba popierius tiekiamas netinkamai, iš vidaus išvalykite velenėlį.



Svarbu:

Spausdintuvo vidaus negalima valyti popierine servetėle. Pūkeliai gali užkimšti spausdinimo galvutės purkštukus.

Popieriaus kelio valymas — Windows

1. Atidarykite spausdintuvo tvarkyklės langą.
2. Skirtuke **Popieriaus kreipiklio valymas** spustelėkite **Tech. priežiūra**.
3. Vadovaukitės ekrane rodomomis instrukcijomis.

Susijusi informacija

- ➔ „Popieriaus įdėjimas į Popieriaus kasetę” puslapyje 35
- ➔ „Popieriaus įdėjimas į Popieriaus kasetę” puslapyje 35

Popieriaus kelio valymas — Mac OS X

1. Pasirinkite **Sistemos nuostatos**, atidarę meniu , spauskite **Spausdintuvai ir skaitytuvai** (arba **Spausdinti ir nuskaityti, Spausdinti ir siųsti faksogramą**), tada pasirinkite spausdintuvą.
2. Spustelėkite **Parinktys ir tiekimas > Paslaugų programa > Atidaryti spausdintuvo paslaugų programą**.
3. Spustelėkite **Paper Guide Cleaning**.
4. Vadovaukitės ekrane rodomomis instrukcijomis.

Popieriaus kelio valymas esant popieriaus tiekimo trikčių

Kai popierius iš popieriaus kasetė tiekiamas netinkamai, išvalykite vidinį ritinėlį.

Spausdintuvo priežiūra

1. Išjunkite spausdintuvą paspausdami mygtuką .
2. Ištraukite maitinimo laidą iš lizdo, tada jį atjunkite.
3. Įsitikinkite, kad rašalo talpyklos dangtelis patikimai uždarytas.

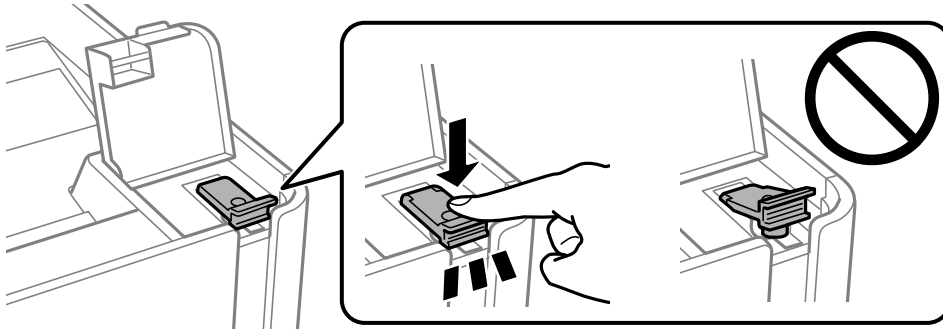

Svarbu:

Jei rašalo talpyklos dangtelis nebus patikimai uždarytas, gali ištekėti rašalas.

4. spausdintuvo gaubtą.
5. Ištraukite popieriaus kasetę ir išimkite popierių.

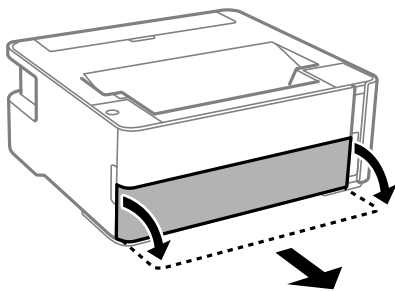

6. Pastatykite spausdintuvą ant šono, rašalo talpykla turi būti apačioje.

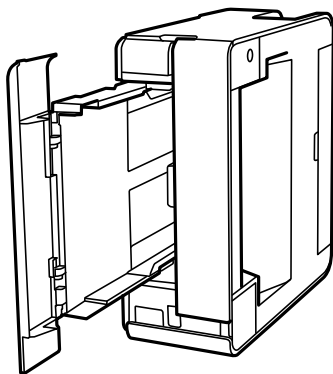

Perspėjimas:

Elkitės atsargiai: statydami spausdintuvą stenkitės neprispausti rankos arba pirštų. Taip galite susižeisti.

Spausdintuvo priežiūra



Svarbu:

Nepalikite spausdintuvo pastatyto ilgą laiką.

7. Suvilgykite minkštą šluostę vandeniu, gerai išgręžkite ir sukamuoju judesiu išvalykite velenėlių.

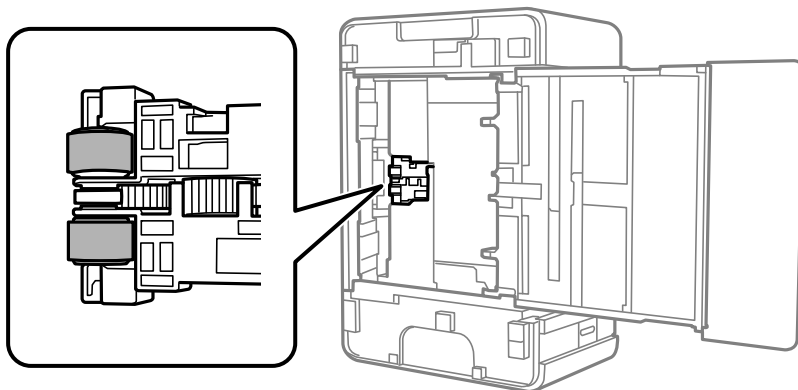



8. Gražinkite spausdintuvą į įprastą padėtį ir įdėkite popieriaus kasetę.
9. Prijunkite maitinimo laidą.

Bendrojo puslapių, tiekiamų per spausdintuvą, skaičiaus tikrinimas

Galite patikrinti bendrąjį puslapių, tiekiamų per spausdintuvą, skaičių.

Bendro per spausdintuvą tiekiamų lapų skaičiaus tikrinimas — spausdintuvo mygtukai

Informacija išspausdinama kartu su purkštukų patikros šablonu.

1. Į spausdintuvą įdėkite paprasto A4 formato popieriaus.
2. Norėdami išjungti spausdintuvą, paspauskite mygtuką .
3. Laikydami paspaudę mygtuką , įjunkite spausdintuvą, tada blyksint maitinimo lemputei atleiskite mygtukus.

Susijusi informacija

➔ „Popieriaus įdėjimas į Popieriaus kasetę“ puslapyje 35

Bendrojo puslapių, tiekiamų per spausdintuvą, skaičiaus tikrinimas — „Windows“

1. Atidarykite spausdintuvo tvarkyklės langą.

Spausdintuvo priežiūra

2. Skirtuke **Spausdintuvo ir funkcijų informacija** spustelėkite **Tech. priežiūra**.

Susijusi informacija

➔ [„Prisijungimas prie spausdintuvo tvarkyklės” puslapyje 43](#)

Bendrojo puslapių, tiekiamų per spausdintuvą, skaičiaus tikrinimas — Mac OS

1. Pasirinkite **Sistemos nuostatos**, atidarę meniu , spauskite **Spausdintuvai ir skaitytuvai** (arba **Spausdinti ir nuskaityti**, **Spausdinti ir siųsti faksogramą**), tada pasirinkite spausdintuvą.
2. Spustelėkite **Parinktys ir tiekimas > Paslaugų programa > Atidaryti spausdintuvo paslaugų programą**.
3. Spustelėkite **Printer and Option Information**.

Informacija apie tinklo paslaugą ir programinę įrangą

Šiame skyriuje pristatomos jūsų spausdintuvui skirtos tinklo paslaugos ir programinės įrangos produktai, kuriuos galima atsisiųsti iš „Epson“ svetainės arba įkelti iš pateikto programinės įrangos kompaktinio disko.

Spausdintuvo operacijų konfigūravimo programa (Web Config)

„Web Config“ yra programa, veikianti žiniatinklio naršyklėje, pvz., „Internet Explorer“ ir „Safari“, kompiuteryje arba išmaniajame įrenginyje. Galite patvirtinti spausdintuvo būseną ar pakeisti tinklo tarnybą ir spausdintuvo nustatymus. Norėdami naudoti „Web Config“, prijunkite spausdintuvą ir kompiuterį ar įrenginį prie to paties tinklo.

Palaikomos šios naršyklės.

OS	Naršyklė
„Windows XP SP3“ arba naujesnė	„Microsoft Edge“, „Internet Explorer 8“ arba naujesnė, „Firefox“*, „Chrome“*
„Mac OS X v10.6.8“ arba naujesnė	„Safari“*, „Firefox“*, „Chrome“*
„iOS“*	„Safari“*
„Android 2.3“ arba naujesnė	Numatytoji naršyklė
„Chrome OS“*	Numatytoji naršyklė

* Naudokite naujausią versiją.

Web Config vykdymas žiniatinklio naršyklėje

1. Patikrinkite spausdintuvo IP adresą.

Paspauskite mygtuką  ir išspausdinkite tinklo ryšio ataskaitą, tada patikrinkite spausdintuvo IP adresą.

2. Kompiuteryje arba išmaniajame įrenginyje paleiskite žiniatinklio naršyklę ir įveskite spausdintuvo IP adresą.

Formatas:

IPv4: http://spausdintuvo IP adresas/

Pavyzdžiai:

IPv4: http://192.168.100.201/

Pastaba:

Išmaniuoju įrenginiu taip pat galite vykdyti Web Config, atidarę Epson iPrint techninės priežiūros langą.

Informacija apie tinklo paslaugą ir programinę įrangą

Susijusi informacija

➔ „Funkcijos Epson iPrint naudojimas” puslapyje 69

Web Config vykdymas operacinėje sistemoje Windows

Kai kompiuteris su spausdintuvu sujungiamas naudojant WSD, atlikite toliau nurodytus veiksmus konfigūruoti Web Config.

1. Atidarykite spausdintuvų sąrašą kompiuteryje.
 - Windows 10/Windows Server 2016
Spustelėkite pradžios mygtuką ir skyriuje **Aparatūra ir garsas** pasirinkite „Windows“ sistema > **Valdymo skydas > Peržiūrėti įrenginius ir spausdintuvus**.
 - Windows 8.1/Windows 8/Windows Server 2012 R2/Windows Server 2012
Aparatūra ir garsas (arba **Aparatūra**) pasirinkite **Darbalaukis > Nuostatos > Valdymo skydas > Peržiūrėti įrenginius ir spausdintuvus**.
 - Windows 7/Windows Server 2008 R2
Spustelėkite pradžios mygtuką ir skyriuje **Aparatūra ir garsas** pasirinkite **Valdymo skydas > Peržiūrėti įrenginius ir spausdintuvus**.
 - Windows Vista/Windows Server 2008
Spustelėkite pradžios mygtuką ir skyriuje **Aparatūra ir garsas** pasirinkite **Valdymo skydas > Spausdintuvai**.
2. Dešiniuoju pelės mygtuku spustelėkite naudojamą spausdintuvą ir pasirinkite **Ypatybės**.
3. Pasirinkite kortelę **Žiniatinklio paslauga** ir spustelėkite URL.

Web Config vykdymas operacinėje sistemoje Mac OS

1. Pasirinkite **Sistemos nuostatos**, atidarę meniu , spauskite **Spausdintuvai ir skaitytuvai** (arba **Spausdinti ir nuskaityti, Spausdinti ir siųsti faksogramą**), tada pasirinkite spausdintuvą.
2. Spustelėkite **Parinktybės ir tiekimas > Rodyti spausdintuvo svetainę**.

Programa tinklalapių spausdinimui (E-Web Print)

„E-Web Print“ yra programa, suteikianti galimybę paprastai spausdinti žiniatinklio puslapius, parinkus įvairius išdėstymus. Išsamios informacijos ieškokite programėlės žinyne. Žinyną galite pasiekti per meniu „E-Web Print“, esantį įrankių juostoje „E-Web Print“.

Pastaba:

- Windows Server operacinės sistemos nepalaikomos.*
- Mac OS nepalaikoma.*
- Palaikomų naršyklių ir naujausios versijos ieškokite atsisiuntimo svetainėje.*

Informacija apie tinklo paslaugą ir programinę įrangą

Paleidimas

Įdiegus „E-Web Print“, ji rodoma naršyklėje. Spustelėkite **Print** arba **Clip**.

Susijusi informacija

➔ „Naujausių programų diegimas“ puslapyje 95

Programinės įrangos atnaujinimo įrankiai (EPSON Software Updater)

„EPSON Software Updater“ yra programa, tikrinanti, ar internete nesiūloma naujos arba atnaujintos programinės įrangos, ir ją įdiegianti. Galima atnaujinti ir spausdintuvo programinę aparatinę įrangą bei vadovą.

Pastaba:

Windows Server operacinės sistemos nepalaikomos.

Diegimas

Iš „Epson“ svetainės atsisiųskite EPSON Software Updater.

Jeigu naudojate Windows kompiuterį ir negalite atsisiųsti programos iš svetainės, galite jas įdiegti iš pateikiamo kompaktinio disko.

<http://www.epson.com>

Paleidimas operacinėje sistemoje Windows

Windows 10

Spustelėkite pradžios mygtuką ir pasirinkite **Epson Software > EPSON Software Updater**.

Windows 8.1/Windows 8

Pagrindinio ieškos mygtuko lauke įveskite programos pavadinimą ir pasirinkite rodomą piktogramą.

Windows 7/Windows Vista/Windows XP

Spustelėkite pradžios mygtuką ir pasirinkite **Visos programos arba Programos > Epson Software > EPSON Software Updater**.

Pastaba:

*Be to, EPSON Software Updater galite paleisti paspausdami spausdintuvo piktogramą darbalaukio užduočių juostoje ir pasirinkdami **Programinės įrangos naujinimas**.*

Paleidimas operacinėje sistemoje Mac OS

Pasirinkite **Eiti > Programos > Epson Software > EPSON Software Updater**.

Naujausių programų diegimas

Pastaba:

Įdiegdami programą iš naujo, ją pirmiausia turite pašalinti.

1. Įsitikinkite, kad spausdintuvas yra prijungtas prie kompiuterio, o kompiuteris prijungtas prie interneto.

Informacija apie tinklo paslaugą ir programinę įrangą

2. Paleiskite „EPSON Software Updater“.

Momentinė nuotrauka yra pavyzdys naudojant Windows.

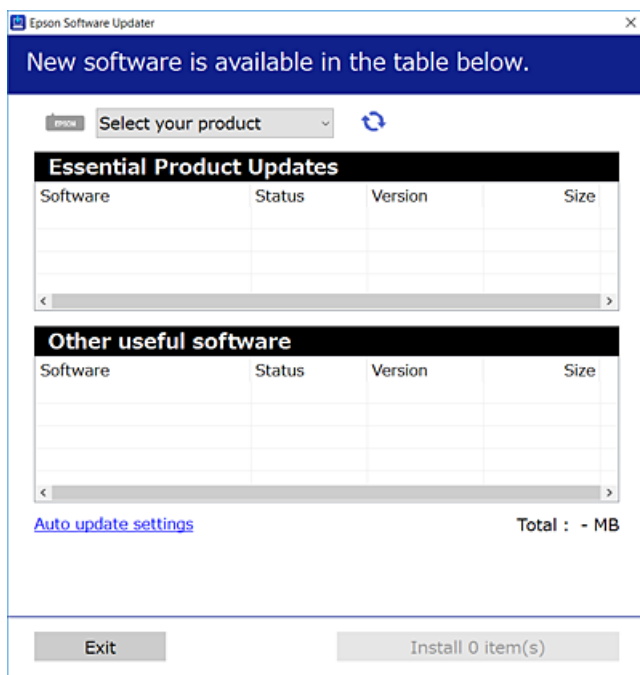

3. Jei naudojate Windows, pasirinkite spausdintuvą, tada spustelėkite , kad patikrintumėte naujausią programos versiją.
4. Pasirinkite elementus, kuriuos norite įdiegti ar atnaujinti, tada spustelėkite diegimo mygtuką.



Svarbu:

Neišjunkite spausdintuvo ir neatjunkite maitinimo, kol nebus užbaigtas naujinimas, kitaip spausdintuvas gali sugesti.

Pastaba:

- Naujausią programų versiją galite atsisiųsti iš „Epson“ svetainės.
<http://www.epson.com>
- Jei naudojate operacinę sistemą Windows Server, negalėsite naudoti EPSON Software Updater. Atsisiųskite naujausią programų versiją iš „Epson“ svetainės.

Susijusi informacija

- ➔ „Programinės įrangos atnaujinimo įrankiai (EPSON Software Updater)” puslapyje 95
- ➔ „Programų šalinimas” puslapyje 97

Programų ir programinės aparatinės įrangos naujinimas

Atnaujinant programas ir programinę aparatinę įrangą gali pavykti išspręsti kai kurias problemas ir pagerinti veikimą arba pridėti funkcijų. Įsitikinkite, kad naudojamos programos ir programinė aparatinė įranga yra naujausios versijos.

1. Įsitikinkite, kad spausdintuvas yra prijungtas prie kompiuterio, o kompiuteris prijungtas prie interneto.
2. Paleiskite EPSON Software Updater ir atnaujinkite programas arba programinę aparatinę įrangą.

**Svarbu:**

Neišjunkite kompiuterio arba spausdintuvo, kol nebus užbaigtas naujinimas, kitaip spausdintuvas gali sugesti.

Pastaba:

Jei sąraše norimos atnaujinti programos nėra, naudodami EPSON Software Updater jos atnaujinti negalėsite. Vietinėje „Epson“ svetainėje patikrinkite, ar nesiūlomos naujausios programų versijos.

<http://www.epson.com>

Programų šalinimas

Prisijunkite prie kompiuterio administratoriaus teisėmis. Kompiuteriui paraginus įveskite administratoriaus slaptažodį.

Programų šalinimas — „Windows“

1. Norėdami išjungti spausdintuvą, paspauskite mygtuką .
2. Išjunkite visas veikiančias programas.
3. Atidarykite **Valdymo skydas**:
 - Windows 10/Windows Server 2016
Spustelėkite pradžios mygtuką ir pasirinkite „Windows“ sistema > **Valdymo skydas**.
 - Windows 8.1/Windows 8/Windows Server 2012 R2/Windows Server 2012
Pasirinkite **Darbalaukis > Parametrai > Valdymo skydas**.
 - Windows 7/Windows Vista/Windows XP/Windows Server 2008 R2/Windows Server 2008/Windows Server 2003 R2/Windows Server 2003
Spustelėkite pradžios mygtuką ir pasirinkite **Valdymo skydas**.
4. Atidarykite **Pašalinti programą** (arba **Įtraukti arba pašalinti programas**):
 - Windows 10/Windows 8.1/Windows 8/Windows 7/Windows Vista/Windows Server 2016/Windows Server 2012 R2/Windows Server 2012/Windows Server 2008 R2/Windows Server 2008
Dalyje **Programos** pasirinkite **Pašalinti programą**.

Informacija apie tinklo paslaugą ir programinę įrangą

- Windows XP/Windows Server 2003 R2/Windows Server 2003

Spustelėkite **Įtraukti arba pašalinti programas**.

- Pasirinkite norimą pašalinti programą.

Negalite pašalinti spausdintuvo tvarkyklės, jei yra spausdinimo užduočių. Prieš pašalindami iš trinkite užduotis arba palaukite, kol jos bus atspausdintos.

- Pašalinkite programas:

- Windows 10/Windows 8.1/Windows 8/Windows 7/Windows Vista/Windows Server 2016/Windows Server 2012 R2/Windows Server 2012/Windows Server 2008 R2/Windows Server 2008

Spustelėkite **Pašalinti / keisti** arba **Pašalinti**.

- Windows XP/Windows Server 2003 R2/Windows Server 2003

Spustelėkite **Keisti / pašalinti** arba **Pašalinti**.

Pastaba:

Jei bus atidarytas langas *Vartotojo abonemento valdymas*, spustelėkite **Tęsti**.

- Vadovaukitės ekrane rodomomis instrukcijomis.

Programų šalinimas — Mac OS

- Naudodami Uninstaller atsisiųskite EPSON Software Updater.

Kartą atsisiuntus Uninstaller šalinimo programą, jos nebereikės siųsti kaskart norint pašalinti programą.

- Norėdami išjungti spausdintuvą, paspauskite mygtuką .

- Norėdami pašalinti spausdintuvo tvarkyklę, pasirinkite **Sistemos nuostatos**, esančią  meniu > **Spausdintuvai ir skaitytuvai** (arba **Spausdinti ir nuskaityti**, **Spausdinti ir siųsti faksu**), tada pašalinkite spausdintuvą iš įgalintų spausdintuvų sąrašo.

- Išjunkite visas veikiančias programas.

- Pasirinkite **Eiti > Programos > Epson Software > Uninstaller**.

- Pasirinkite norimą pašalinti programą ir spustelėkite **Uninstall**.

 **Svarbu:**

Uninstaller pašalins visas kompiuteryje įdiegtas „Epson“ rašalinių spausdintuvų tvarkykles. Jei naudojate kelis „Epson“ rašalinius spausdintuvus ir norite panaikinti tik kai kurias tvarkykles, pirmiausia panaikinkite visas, o tada vėl įdiekite būtinąją spausdintuvo tvarkyklę.

Pastaba:

Jei programų sąrašo norimos pašalinti programos nėra, naudodami Uninstaller jos pašalinti negalėsite. Tokiu atveju pasirinkite **Eiti > Programos > Epson Software**, pasirinkite norimą pašalinti programą ir nuvilkite ją į šiukšlinės piktogramą.

Susijusi informacija

- ➔ „Programinės įrangos atnaujinimo įrankiai (EPSON Software Updater)“ puslapyje 95

Spausdinimas naudojant tinklo paslaugą

Naudojant internete pasiekiamą „Epson Connect“ tarnybą, galima bet kada ir beveik bet kur spausdinti iš išmaniojo telefono, planšetės arba nešiojamojo kompiuterio. Norėdami naudotis šia paslauga, Epson Connect užregistruokite naują naudotoją ir spausdintuvą.

Internetu pasiekiamos toliau pateikiamos funkcijos.

Email Print

Siųsdami el. laiškus su priedais, tokiais kaip dokumentai ar vaizdai, į el. pašto adresą, kuris priskirtas spausdintuvui, galite spausdinti šiuo el. laiškus ir priedus nuotoliniu būdu iš, pavyzdžiui, namų ar ofiso spausdintuvo.

Epson iPrint

Ši „iOS“ ir „Android“ skirta programa suteikia galimybę spausdinti iš išmaniojo telefono ar planšetės. Dokumentus, vaizdus ir svetaines galite spausdinti nusiuntę juos tiesiogiai į spausdintuvą, kuris prijungtas prie to paties belaidžio LAN.

Remote Print Driver

Tai nuotolinio spausdinimo tvarkyklės („Remote Print Driver“) bendroji tvarkyklė. Spausdindami nuotoliniu būdu, spausdintuvą galite keisti įprastame programos lange.

Išsamios informacijos ieškokite Epson Connect portalo svetainėje.

<https://www.epsonconnect.com/>

<http://www.epsonconnect.eu> (tik Europoje)

Problemų sprendimas

Spausdintuvo būsenos tikrinimas

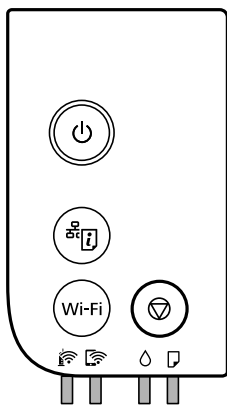

Lemputės ir spausdintuvo būseną

Baldymo skydelio lemputės nurodo spausdintuvo būseną.



Įprasta būseną

: įjungta

Lemputė	Būseną
	Spausdintuvas prijungtas prie belaidžio („Wi-Fi“) tinklo.
	Spausdintuvas yra prijungtas prie tinklo „Wi-Fi Direct“ (paprastojo prieigos taško) režime.

Klaidos būseną













Įvykus klaidai, įsižiebia arba mirksi lemputė. Kompiuterio ekrane rodoma klaidos informacija.

: dega



: mirksi

Lemputė	Būseną	Sprendimai
	Įvyko „Wi-Fi“ ryšio klaida.	Norėdami išvalyti klaidą, paspauskite mygtuką Wi-Fi ir bandykite dar kartą.

Problemų sprendimas

Lemputė	Būsena	Sprendimai
	Nepavyksta atlikti pradinio užpildymo rašalu.	Norėdami baigti pradinį užpildymą rašalu, žr. <i>Pradėkite čia</i> plakatą. Kai rašalo mažai, gali nepavykti atlikti pradinio užpildymo rašalu.
	Laikas iš naujo nustatyti rašalo lygį.	Papildykite rašalo talpyklą iki viršutinės linijos, tada iš naujo nustatykite rašalo lygį.
	Liko per mažai rašalo valymo atlikimui.	Papildykite rašalo talpyklą iki viršutinės linijos, tada iš naujo nustatykite rašalo lygį, prieš atlikdami valymą.
	Beveik laikas iš naujo nustatyti rašalo lygį.	Galite spausdinti, kol ateis laikas iš naujo nustatyti rašalo lygį. Paruoškite naują rašalo buteliuką.
	Beveik baigėsi priežiūros dėžutės naudojimo laikas.	Kompiuteryje parodysi pranešimą, kad galite tęsti spausdinimą, paspauskite  mygtuką, kad galėtumėte tęsti spausdinimą. Dabar lempučių nustoja mirksėti, tačiau kol nepakeisite priežiūros dėžutės, jos reguliariai mirksės.
	Neįdėta popieriaus arba iš karto buvo tiekama daugiau nei vienas lapas.	Įdėkite popieriaus ir paspauskite  mygtuką.
	Įdėto popieriaus formatas neatitinka spausdinimo nustatymų.	Įdėkite tinkamo formato popierių.
	Kilo problema dėl spausdintuvo tvarkyklės.	Paspauskite mygtuką  , norėdami atšaukti spausdinimo užduotį.
	Mirksi lėtai (1,25 sekundės intervalais) Įstrigo popierius.	Išimkite popierių ir paspauskite  mygtuką.
	Mirksi greitai (0,5 sekundės intervalais) Popierius lieka spausdintuvo viduje.	Įdėkite A4 dydžio popieriaus į galinę popieriaus tiekimo angą, tada paspauskite mygtuką  , kad išimtumėte popierių iš vidaus. Popierių įdėkite vertikaliai.
	<input type="checkbox"/> Spausdintuvas buvo neteisingai išjungtas.* <input type="checkbox"/> Kadangi spausdintuvas buvo išjungtas veikimo metu, purkštukai išdžiuvo ir užsikimšo. * Maitinimas buvo išjungtas ilgintuve ar pertraukikliu, kištukas ištrauktas iš lizdo arba įvyko elektros gedimas.	<input type="checkbox"/> Išvalius klaidą mygtuku  , rekomenduojame atlikti purkštukų patikrą. Atšaukite visas laukiančias spausdinimo užduotis. <input type="checkbox"/> Išjunkite spausdintuvą, nepamirškite paspausti mygtuko  .
		Mirksi tuo pat metu Spausdintuvo gaubtas pakeltas.
	Mirksi tuo pat metu Išvesties dėklo jungiklio svirtis nuleista.	Pakelkite išvesties dėklo jungiklio svirtį.
	Mirksi tuo pat metu Išvesties dėklo jungiklio svirtis pakelta.	Atidarykite popieriaus kasetės dangtį, tada nuleiskite išvesties dėklo jungiklį.

Problemų sprendimas

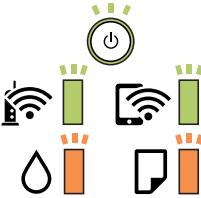
Lemputė	Būsena	Sprendimai
	<p>Blyksi pakaitomis</p> <p>Baigėsi priežiūros dėžutės naudojimo laikas.</p>	Reikia pakeisti priežiūros dėžutę.
	<p>Blyksi pakaitomis</p> <p>Priežiūros dėžutė negali būti atpažinta.</p>	Negalite sumontuoti priežiūros dėžutės, kuri jau buvo naudota kitame spausdintuve. Sumontuokite naują priežiūros dėžutę.
	<p>Blyksi pakaitomis</p> <p>Techninės priežiūros dėžutė nesumontuota.</p>	Dar kartą sumontuokite priežiūros dėžutę.
	<p>Blyksi pakaitomis</p> <p>Priežiūros dėžutėje nepakanka laisvos vietos valymo atlikimui.</p>	Prieš valymą pakeiskite priežiūros dėžutę. Gali būti, kad vis tiek galėsite spausdinti, net neatlikę valymo.
	<p>Spausdintuvas pradėjo veikti atkūrimo režimu, nes nepavyko atnaujinti programinės aparatinės įrangos.</p>	<p>Atlikdami toliau nurodytus veiksmus, dar kartą pabandykite atnaujinti programinę aparatinę įrangą.</p> <ol style="list-style-type: none"> 1. USB kabeliu prijunkite spausdintuvą prie kompiuterio (jei nustatytas atkūrimo režimas, per tinklo ryšį programinės aparatinės įrangos atnaujinti nepavyks). 2. Daugiau nurodymų rasite vietinėje „Epson“ svetainėje.
	Įvyko spausdintuvo klaida.	<p>Atidarykite spausdintuvo gaubtą ir išimkite visą popierių iš spausdintuvo. Išjunkite ir įjunkite maitinimą.</p> <p>Jeigu išjungus ir vėl įjungus maitinimą klaida teberodoma, kreipkitės į „Epson“ pagalbos skyrių.</p>

Susijusi informacija

- ➔ „Įstrigusio popieriaus išėmimas“ puslapyje 103
- ➔ „Kreipimasis į „Epson“ klientų aptarnavimo skyrių“ puslapyje 136
- ➔ „Naujausių programų diegimas“ puslapyje 95

Spausdintuvo būsenos patikra – „Windows“

1. Atidarykite spausdintuvo tvarkyklės langą.
2. Skirtuke EPSON Status Monitor 3 spustelėkite **Tech. priežiūra**.

Pastaba:

- ❑ Be to, spausdintuvo būseną galite patikrinti dukart paspausdami spausdintuvo piktogramą užduočių juostoje. Jei spausdintuvo piktograma nėra pridėta į užduočių juostą, spustelėkite **Stebėjimo pasirinktys** skirtuke **Tech. priežiūra** ir pasirinkite **Registruoti sparčiosios nuorodos piktogramą užduočių juostoje**.
- ❑ Jei EPSON Status Monitor 3 išjungta, skirtuke **Išplėstinės nuostatos** spustelėkite **Tech. priežiūra** ir pasirinkite **Įgalinti "EPSON Status Monitor 3"**.

Susijusi informacija

- ➔ „Prisijungimas prie spausdintuvo tvarkyklės“ puslapyje 43

Spausdintuvo būsenos patikra — Mac OS

1. Pasirinkite **Sistemos nuostatos**, atidarę meniu , spauskite **Spausdintuvai ir skaitytuvai** (arba **Spausdinti ir nuskaityti, Spausdinti ir siųsti faksogramą**), tada pasirinkite spausdintuvą.
2. Spustelėkite **Parinktys ir tiekimas > Paslaugų programa > Atidaryti spausdintuvo paslaugų programą**.
3. Spustelėkite **EPSON Status Monitor**.
Patikrinkite spausdintuvo būseną, rašalo lygius ir klaidų būseną.

Programinės įrangos būsenos tikrinimas

Atnaujinant programinę įrangą į naujausią versiją, gali pavykti išspręsti problemas. Patikrinkite programinės įrangos būseną, naudokite programinės įrangos naujinimo įrankį.

Susijusi informacija

- ➔ „Programinės įrangos atnaujinimo įrankiai (EPSON Software Updater)” puslapyje 95
- ➔ „Naujausių programų diegimas” puslapyje 95

Įstrigusio popieriaus išėmimas

Peržiūrėkite valdymo skydelyje rodomą klaidą ir vykdykite instrukcijas, kad pašalintumėte įstrigusį popierių, įskaitant suplyšusias dalis. Tada pašalinkite klaidą.

**Svarbu:**

- Atsargiai išimkite įstrigusį popierių. Mėginant išimti popierių jėga galima pakenkti spausdintuvui.*
- Išimdami įstrigusį popierių, nepaverskite, nepastatykite vertikaliai ar neapverskite spausdintuvo, nes gali ištekėti rašalas.*

Įstrigusio popieriaus išėmimas iš priekinio dangčio

**Perspėjimas:**

Kol ranka yra spausdintuvo viduje, niekada nelieskite valdymo skydelio mygtukų. Jei spausdintuvas pradės veikti, galite susižaloti. Elkitės atsargiai, kad nepalietumėte kyšančių dalių ir nesusižeistumėte.

Problemų sprendimas

1. Atidarykite priekinį dangtį.

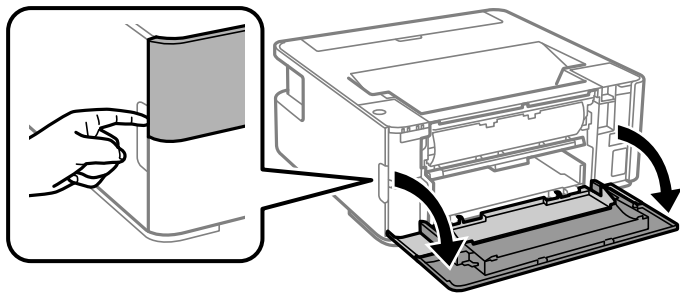

2. Nuleiskite išvesties jungiklio svirtį.

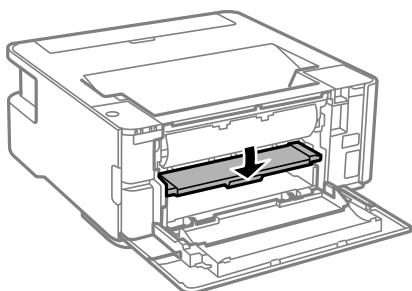

3. Išimkite įstrigusį popierių.

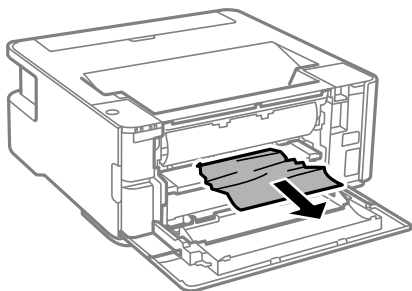

Svarbu:

Nelieskite spausdintuvo viduje esančio balto plokščio kabelio. Taip galite sukelti triktį.

4. Pakelkite išvesties jungiklio svirtį.
5. Uždarykite priekinį dangtį.

Ištrigusio popieriaus išėmimas iš Gal. pop. tiek. anga

Išimkite įstrigusį popierių.

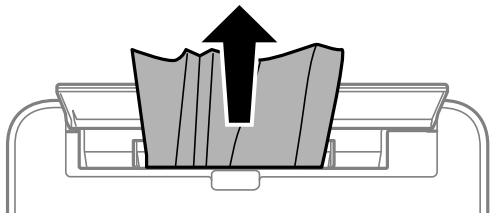

Ištrigusio popieriaus išėmimas iš spausdintuvo

⚠ Perspėjimas:

Kol ranka yra spausdintuvo viduje, niekada nelieskite valdymo skydelio mygtukų. Jei spausdintuvas pradės veikti, galite susižaloti. Elkitės atsargiai, kad nepalietumėte kyšančių dalių ir nesusižeistumėte.

1. Atidarykite spausdintuvo gaubtą.

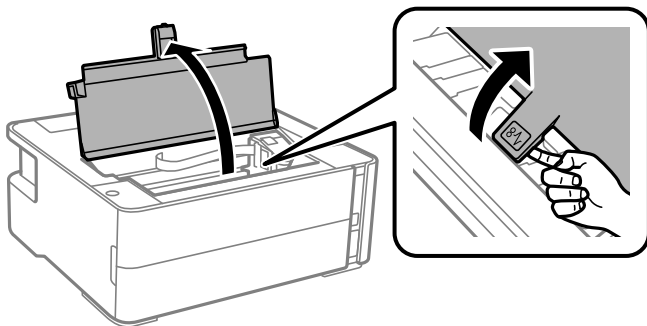

2. Išimkite įstrigusį popierių.

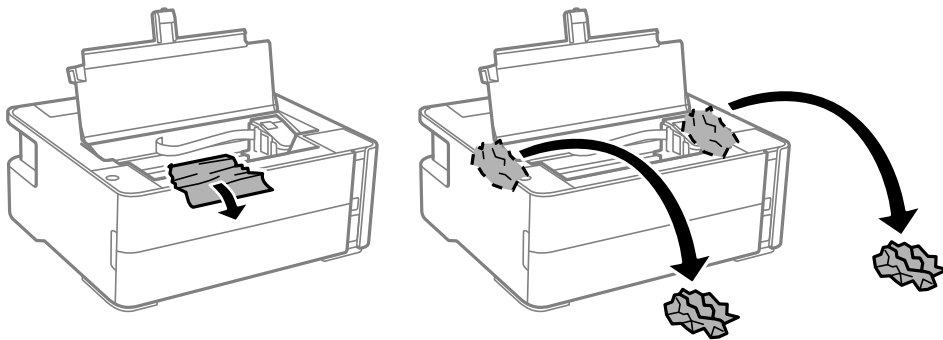

Problemų sprendimas

! Svarbu:

Nelieskite spausdintuvo viduje esančio balto plokščio laido, permatomos plėvelės ir rašalo vamzdelių. Taip galite sukelti triktį. Palietus permatomą plėvelę, būtinai ją nuvalykite.

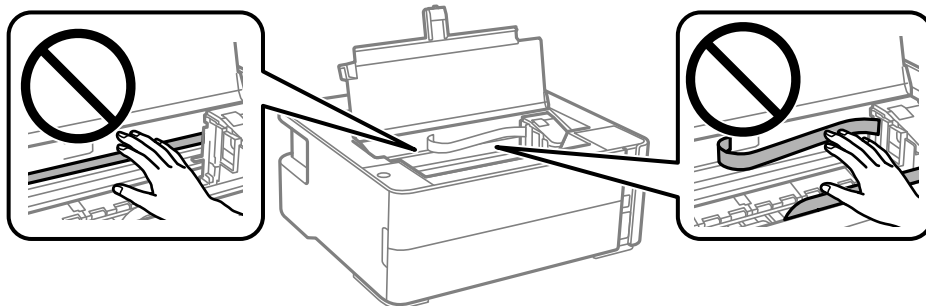

- Uždarykite spausdintuvo dangtį, kol užsifiksuos.

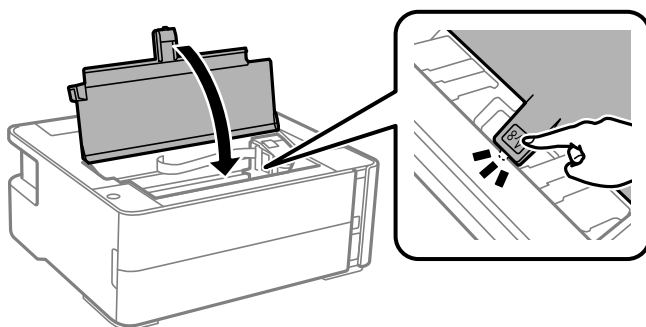

Įstrigusio popieriaus išėmimas iš Galinį gaubtą

- Išimkite galinis gaubtas.

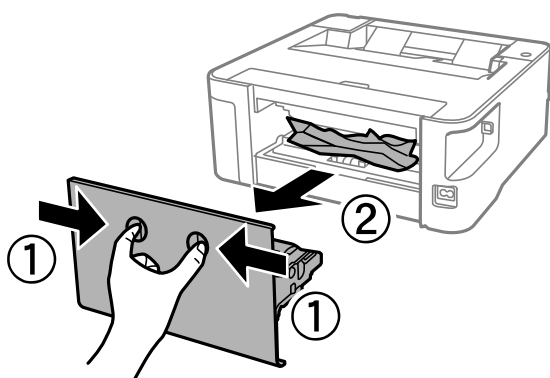

2. Išimkite įstrigusį popierių.

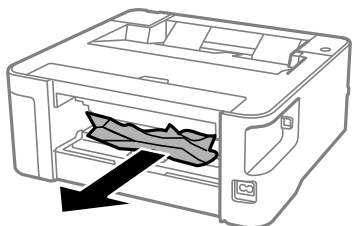

3. Išimkite įstrigusį popierių iš galinis gaubtas

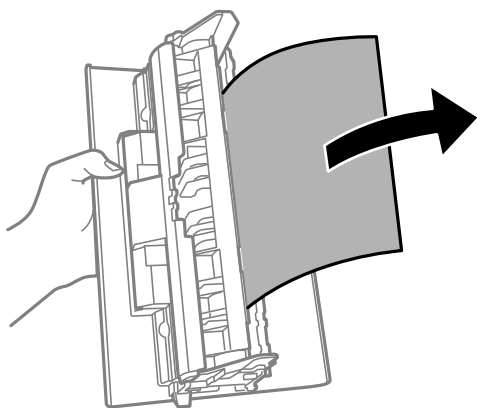

4. Įstumkite galinis gaubtas į spausdintuvą.

Popierius tiekiamas netinkamai

Patikrinkite toliau nurodytus punktus, tada imkitės atitinkamų veiksmų problemai išspręsti.

- Padėkite spausdintuvą ant lygaus paviršiaus ir naudokite esant rekomenduojamoms aplinkos sąlygoms.
- Naudokite šio spausdintuvo palaikomą popierių.
- Laikykitės atsargumo priemonių dėl popieriaus naudojimo.
- Nedėkite daugiau lapų, nei nurodyta tam tikros rūšies popieriui.
- Išvalykite spausdintuvo viduje esantį velenėlį.

Susijusi informacija

- ➔ [„Su aplinka susiję techniniai duomenys“ puslapyje 130](#)
- ➔ [„Atsargumo priemonės dėl popieriaus naudojimo“ puslapyje 34](#)
- ➔ [„Galimas popierius ir talpa“ puslapyje 32](#)
- ➔ [„Popieriaus rūšių sąrašas“ puslapyje 40](#)

Įstrigo popierius

Įdėkite popieriaus tinkama kryptimi ir priekinio krašto kreiptuvus pristumkite prie popieriaus kraštų.

Susijusi informacija

- ➔ „Įstrigusio popieriaus išėmimas” puslapyje 103
- ➔ „Popieriaus įdėjimas į Popieriaus kasetę” puslapyje 35

Kreivai tiekiamas popierius

Įdėkite popieriaus tinkama kryptimi ir priekinio krašto kreiptuvus pristumkite prie popieriaus kraštų.

Susijusi informacija

- ➔ „Popieriaus įdėjimas į Popieriaus kasetę” puslapyje 35

Išvedamas popierius krenta iš išvesties dėklo

Atidarykite tiektuvo apsauginį komponentą, kad sustabdytumėte išmestą popierių ir jis nekristų iš išvesties dėtuvės.

Popierius išmetamas spausdinimo metu



Įdėjus popierių su antrašte (popierių su antraštėje atspausdinta informacija, pvz. siuntėjo vardu arba įmonės pavadinimu), pasirinkite **Firminis blankas** kaip popieriaus tipo nustatymą.

Su maitinimu ir valdymo skydeliu susijusios problemos

Nepavyksta įjungti maitinimo

- Įsitikinkite, kad maitinimo laidas tinkamai prijungtas.
- Šiek tiek ilgiau palaikykite nuspaustą mygtuką .

Nepavyksta išjungti maitinimo

Šiek tiek ilgiau palaikykite nuspaustą mygtuką . Jei vis tiek nepavyksta išjungti spausdintuvo, atjunkite maitinimo laidą. Kad neuždziūtų spausdinimo galvutė, vėl įjunkite spausdintuvą ir išjunkite jį paspausdami mygtuką .

Maitinimas išjungiamas automatiškai

Windows

Spausdintuvo tvarkyklės skirtuke **Tech. priežiūra** spustelėkite **Spausdintuvo ir funkcijų informacija**.

Išjunkite nustatymus **Išjungti, jei neaktyvus** ir **Išjungti, jei atjungtas**.

Išjunkite **Maitinimo išjungimo laikmatis** nuostatą.

Mac OS

Pasirinkite **Sistemos nuostatos**, atidarę meniu , spauskite **Spausdintuvai ir skaitytuvai** (arba **Spausdinti ir nuskaityti, Spausdinti ir siųsti faksogramą**), tada pasirinkite spausdintuvą. Spustelėkite **Parinktys ir tiekimas** > **Paslaugų programa** > **Atidaryti spausdintuvo paslaugų programą**, tada **Spausdintuvo nustatymai**.

Išjunkite nustatymus **Išjungti, jei neaktyvus** ir **Išjungti, jei atjungtas**.

Išjunkite **Maitinimo išjungimo laikmatis** nuostatą.

Pastaba:

*Jūsų gaminys gali turėti funkciją **Maitinimo išjungimo laikmatis** arba **Išjungti, jei neaktyvus** ir **Išjungti, jei atjungtas**, atsižvelgiant į įsigijimo vietą.*

Spausdinimas iš kompiuterio negalimas

Ryšio patikra (USB)

Tvirtai prijunkite USB laidą prie spausdintuvo ir kompiuterio.

Jei naudojate USB šakotuvą, spausdintuvąjunkite tiesiai prie kompiuterio.

Jei USB laidas neatpažįstamas, pakeiskite prievadą arba pakeiskite USB laidą.

Jei spausdintuvas negali spausdinti, naudojant USB ryšį, išbandykite šiuos veiksmus.

Atjunkite USB laidą nuo kompiuterio. Dešiniuoju pelės klavišu spustelėkite kompiuteryje rodomą spausdintuvo ikoną ir pasirinkite **Pašalinti įrenginį**. Tada prijunkite USB laidą prie kompiuterio ir atlikite bandomąjį spausdinimą.

Iš naujo nustatykite USB ryšį, atlikdami šiame vadove nurodytus ryšio su kompiuteriu būdo pakeitimo žingsnius. Išsamios informacijos ieškokite toliau pateiktoje susijusios informacijos nuorodoje.

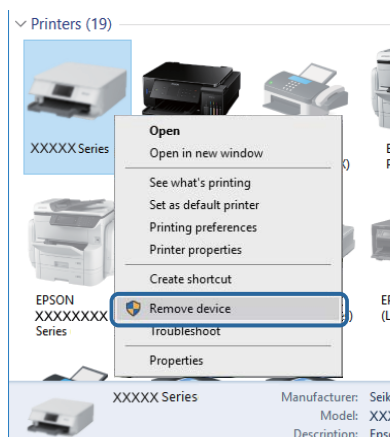

Problemų sprendimas

Susijusi informacija

➔ „Prijungimo prie kompiuterio būdo pakeitimas” puslapyje 30

Ryšio patikra (tinklo)

- ❑ Jei pakeitėte belaidį maršrutizatorių ar tiekėją, bandykite vėl nustatyti spausdintuvo tinklo nuostatas. Prijunkite kompiuterį ar išmanųjį įrenginį prie to paties SSID kaip ir spausdintuvas.
- ❑ Išjunkite įrenginius, kuriuos norite prijungti prie tinklo. Palaukite apie 10 sekundžių, tada įjunkite įrenginius šia tvarka: belaidis maršrutizatorius, kompiuteris ar išmanusis įrenginys, spausdintuvas. Perkelkite spausdintuvą ir kompiuterį ar išmanųjį įrenginį arčiau belaidžio maršrutizatoriaus, kad pagerintumėte radijo bangų ryšį, ir bandykite vėl atlikti tinklo nustatymus.
- ❑ Išspausdinkite tinklo ryšio ataskaitą. Išsamios informacijos ieškokite toliau pateiktoje susijusios informacijos nuorodoje. Jei ataskaita parodo, kad tinklo ryšio užmegzti nepavyko, patikrinkite tinklo ryšio ataskaitą ir laikykitės išspausdintų sprendimų.
- ❑ Jei spausdintuvui priskirtas IP adresas yra 169.254.XXX.XXX, o potinklio šablonas yra 255.255.0.0, gali būti, kad IP adresas priskirtas neteisingai. Iš naujo įjunkite belaidį maršrutizatorių arba iš naujo nustatykite spausdintuvo tinklo nuostatas. Jei tai neišsprendžia problemos, žr. belaidžio maršrutizatoriaus dokumentaciją.
- ❑ Pabandykite prisijungti prie svetainės per kompiuterį, kad įsitikintumėte, kad kompiuterio tinklo parametrai yra teisingi. Jei negalite prisijungti prie jokios svetainės, problema yra kompiuteryje. Patikrinkite kompiuterio ryšį su tinklu.

Susijusi informacija

➔ „Prijungimas prie kompiuterio” puslapyje 18

➔ „Tinklo būsenos lapo spausdinimas” puslapyje 29

Programinės įrangos ir duomenų tikrinimas

- ❑ Įsitikinkite, kad įdiegta originali „Epson“ spausdintuvo tvarkyklė. Jei originali „Epson“ spausdintuvo tvarkyklė nėra įdiegta, galimo funkcijos yra ribotos. Rekomenduojame naudoti originalią „Epson“ spausdintuvo tvarkyklę. Išsamios informacijos ieškokite toliau pateiktoje susijusios informacijos nuorodoje.
- ❑ Jei spausdinate didelį duomenų vaizdą, kompiuteryje gali baigtis atmintis. Spausdinkite mažesnės skiriamosios gebos arba formato vaizdą.

Susijusi informacija

➔ „Originalios „Epson“ spausdintuvo tvarkyklės patikrinimas” puslapyje 110

➔ „Naujausių programų diegimas” puslapyje 95

Originalios „Epson“ spausdintuvo tvarkyklės patikrinimas

Galite patikrinti, ar originali „Epson“ spausdintuvo tvarkyklė įdiegta kompiuteryje, vienu iš šių būdų.

Windows

Pasirinkite **Valdymo skydas > Peržiūrėti įrenginius ir spausdintuvus (Spausdintuvai, Spausdintuvai ir fakso aparatai)**, tada atlikite toliau nurodytus veiksmus, norėdami atidaryti spausdinimo serverio ypatybių langą.

Problemų sprendimas

- ❑ Windows 10/Windows 8.1/Windows 8/Windows 7/Windows Server 2016/Windows Server 2012 R2/Windows Server 2012/Windows Server 2008 R2

Spustelėkite spausdintuvo piktogramą, tada lango viršuje spustelėkite **Spausdinimo serverio ypatybės**.

- ❑ Windows Vista/Windows Server 2008

Dešiniuoju pelės mygtuku paspauskite aplanką **Spausdintuvai**, tada spustelėkite **Paleisti administratoriaus teisėmis > Serverio ypatybės**.

- ❑ Windows XP/Windows Server 2003 R2/Windows Server 2003

Meniu **Failas** pasirinkite **Serverio ypatybės**.

Spustelėkite skirtuką **Tvarkyklė**. Jei spausdintuvo pavadinimas rodomas sąrašė, originali „Epson“ spausdintuvo tvarkyklė įdiegta kompiuteryje.

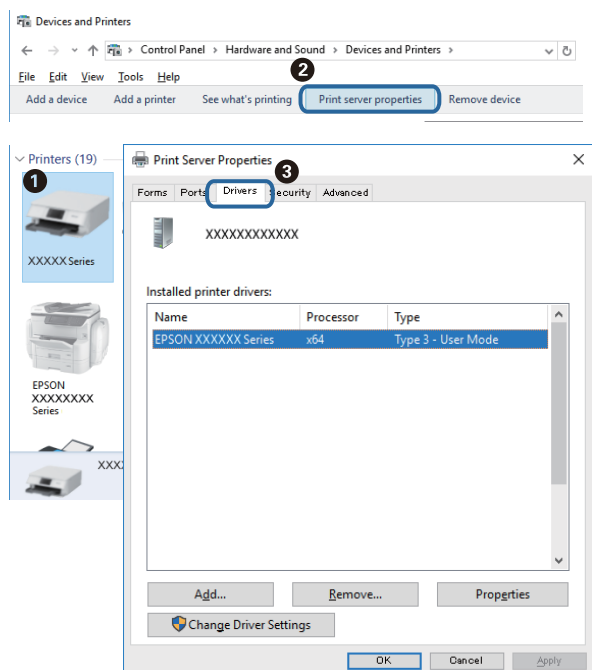

Mac OS

Pasirinkite **Sistemos nuostatos**, atidarę meniu , spauskite **Spausdintuvai ir skaitytuvai** (arba **Spausdinti ir nuskaityti, Spausdinti ir siųsti faksogramą**), tada pasirinkite spausdintuvą. Spustelėkite **Parinktys ir tiekimas** ir

Problemų sprendimas

jei skirtukai **Parinktys** ir **Paslaugų programa** rodomi lange, originali „Epson“ spausdintuvo tvarkyklė įdiegta kompiuteryje.

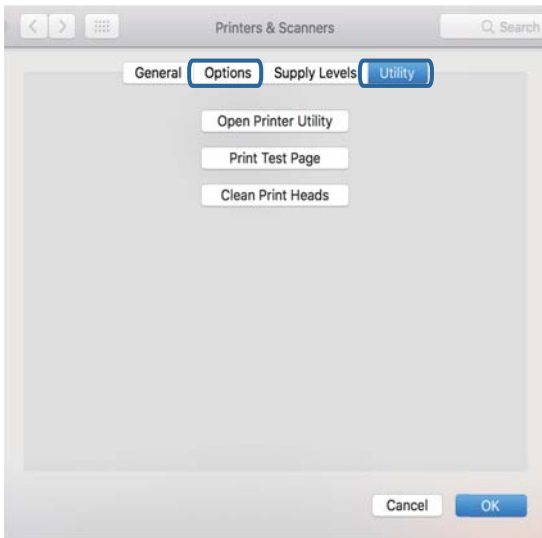

Susijusi informacija

➔ „Naujausių programų diegimas“ puslapyje 95

Spausdintuvo būsenos tikrinimas kompiuteryje (Windows)

Spustelėkite **Spausdinimo eilė**, esantį spausdintuvo tvarkyklės **Tech. priežiūra** kortelėje, tada patikrinkite toliau nurodytą informaciją.

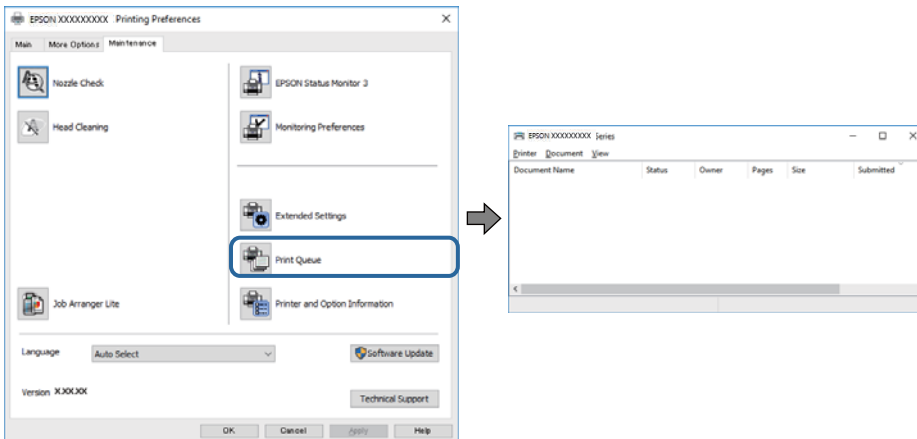

Patikrinkite, ar nėra pristabdytų spausdinimo užduočių.

Jei lieka nereikalingų duomenų, pasirinkite **Atšaukti visus dokumentus** meniu **Spausdintuvas**.

Problemų sprendimas

- ❑ Įsitinkinkite, kad spausdintuvas neveikia atjungties arba laukimo režimu.

Jei spausdintuvas veikia atjungties arba laukimo režimu, pereikite į meniu **Spausdintuvas** ir atšaukite atjungties arba laukimo režimo nuostatas.

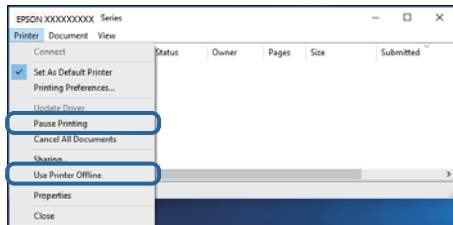

- ❑ Atidarykite meniu **Spausdintuvas** ir įsitinkinkite, kad spausdintuvas pasirinktas kaip numatytasis (meniu elementas turi būti pažymėtas varnele).

Jei spausdintuvas nėra pasirinktas kaip numatytasis, nustatykite jį kaip numatytąjį spausdintuvą. Jei **Valdymo skydas > Peržiūrėti įrenginius ir spausdintuvus (Spausdintuvai, Spausdintuvai ir fakso aparatai)** yra kelios piktogramos, toliau žiūrėkite, kaip pasirinkti piktogramą.

Pavyzdys)

USB ryšys: „EPSON XXXX“ serija

Tinklo ryšys: „EPSON XXXX“ serija (tinklas)

Jei spausdintuvo tvarkyklę įdiegsite kelis kartus, gali būti sukurtos jos kopijos. Jei sukuriamos kopijos, pvz. „EPSON XXXX serija (1 kopija)“, dešiniu klavišu spustelėkite ant tvarkyklės kopijos piktogramos ir spustelėkite **Pašalinti įrenginį**.

- ❑ Patikrinkite, ar kortelėje **Ypatybės > Prievadas**, atidaromoje pasirinkus meniu **Spausdintuvas**, yra pasirinktas tinkamas spausdintuvo prievadas.

USB jungčiai pasirinkite „USBXXX“ arba tinklo jungčiai „EpsonNet Print Port“.

Spausdintuvo būsenos tikrinimas kompiuteryje (Mac OS)

Įsitinkinkite, kad spausdintuvo būsena nėra **Pristabdyta**.

Pasirinkite **Sistemos nuostatos**, atidarę meniu  > **Spausdintuvai ir skaitytuvai** (arba **Spausdinti ir nuskaityti, Spausdinti ir siųsti faksogramą**), tada dukart spustelėkite spausdintuvą. Jei spausdintuvas pristabdytas, spustelėkite **Tęsti** (arba **Tęsti spausdinimą**).

Kai negalite atlikti tinklo nustatymų

- ❑ Išjunkite įrenginius, kuriuos norite prijungti prie tinklo. Palaukite apie 10 sekundžių, tada įjunkite įrenginius šia tvarka: belaidis maršrutizatorius, kompiuteris ar išmanusis įrenginys, spausdintuvas. Perkelkite spausdintuvą ir kompiuterį ar išmanųjį įrenginį arčiau belaidžio maršrutizatoriaus, kad pagerintumėte radijo bangų ryšį, ir bandykite vėl atlikti tinklo nustatymus.

- ❑ Paspauskite mygtuką , kad būtų atspausdinta tinklo ryšio ataskaita. Patikrinkite ją ir laikykitės atspausdintų sprendimo būdų.

Susijusi informacija

- ➔ „Tinklo būsenos lapo spausdinimas“ puslapyje 29

Problemų sprendimas

- ➔ „Prie spausdintuvo prijungto SSID patikrinimas” puslapyje 117
- ➔ „SSID patikrinimas per kompiuterį” puslapyje 117

Negalima prisijungti įrenginiais net esant teisingiems tinklo nustatymams

Jei negalite kompiuteriu arba išmaniuoju įrenginiu prisijungti prie spausdintuvo, o tinklo ryšio ataskaita neparodė jokių problemų, žr. toliau.

- ❑ Yra galimybė, kad vienu metu naudodami kelis belaidžius maršrutizatorius negalėsite kompiuteriu arba išmaniuoju įrenginiu prisijungti prie spausdintuvo, priklausomai nuo belaidžių maršrutizatorių nustatymų. Prijunkite kompiuterį ar išmanųjį įrenginį prie to paties belaidžio maršrutizatoriaus, kaip ir spausdintuvą. Išjunkite išmaniojo įrenginio duomenų peradresavimo funkciją, jei ji įjungta.

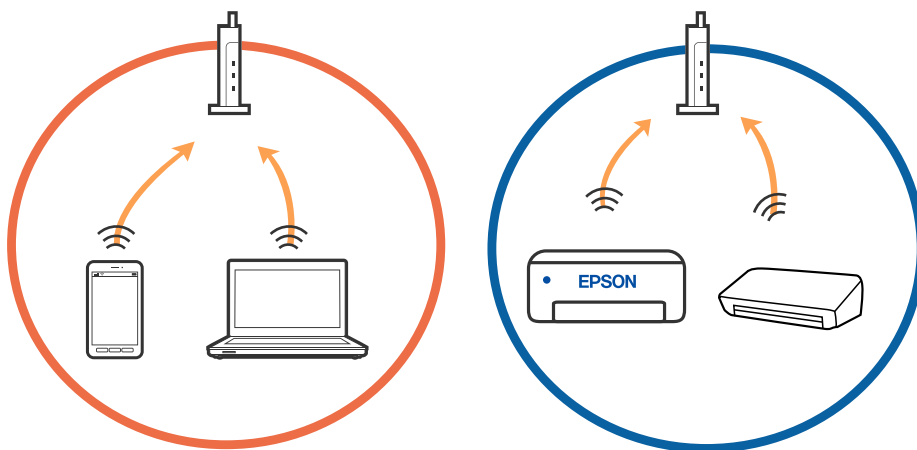

- ❑ Jei belaidis maršrutizatorius turi kelis SSID ir įrenginiai prijungti prie skirtingų SSID tame pačiame belaidžiame maršrutizatoriuje, prie šio belaidžio maršrutizatoriaus gali nepavykti prisijungti. Prijunkite kompiuterį ar išmanųjį įrenginį prie to paties SSID kaip ir spausdintuvą.

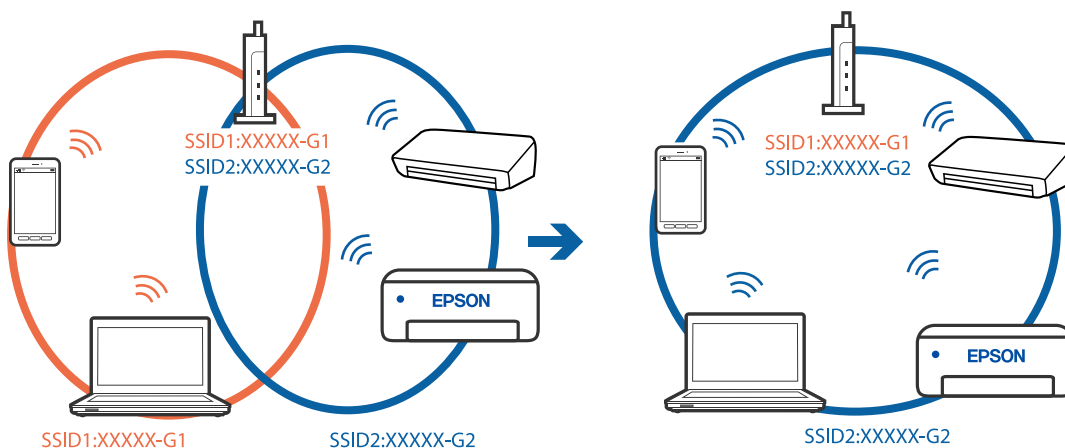

Problemų sprendimas

- ❑ Belaidis maršrutizatorius, kuris atitinka IEEE 802.11a ir IEEE 802.11g, turi 2,4 GHz ir 5 GHz SSID. Jei negalite prijungti kompiuterio ar išmaniojo įrenginio prie 5 GHz SSID, negalėsite prisijungti ir prie spausdintuvo, kadangi spausdintuvas palaiko ryšį tik aukštesniu nei 2,4 GHz dažniu. Prijunkite kompiuterį ar išmanųjį įrenginį prie to paties SSID kaip ir spausdintuvas.

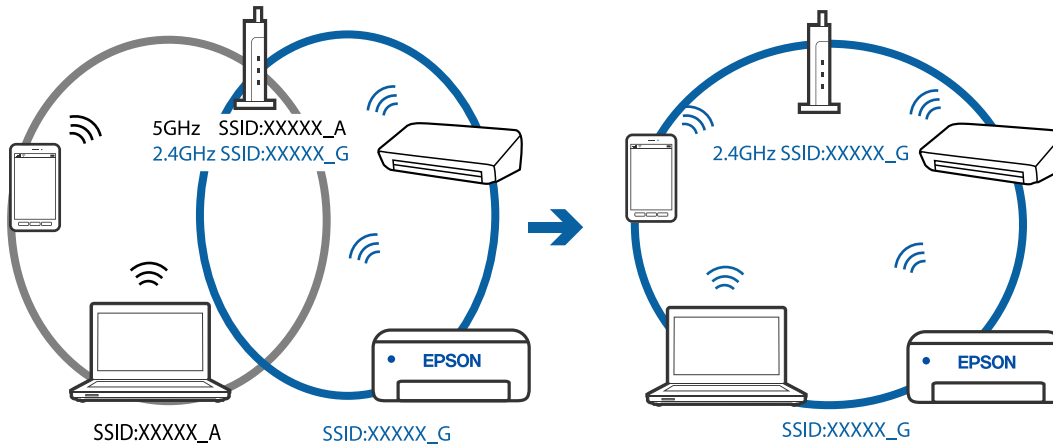

- ❑ Daugelis belaidžių maršrutizatorių turi privatumo skyriklio funkciją, kuri blokuoja ryšį tarp prijungtų įrenginių. Jei negalite sujungti spausdintuvo ir kompiuterio ar išmaniojo įrenginio, nors jie prisijungę prie to paties tinklo, išjunkite belaidžio maršrutizatoriaus privatumo skyriklį. Daugiau informacijos ieškokite su belaidžiu maršrutizatoriumi pateikiamame vadove.

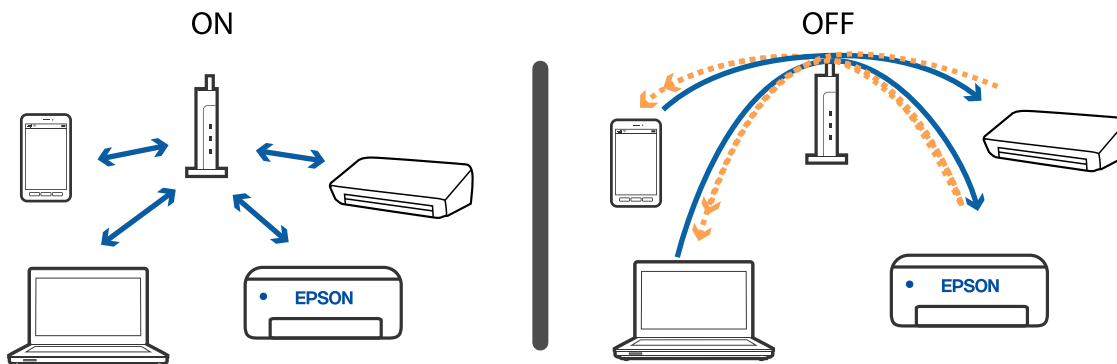

Susijusi informacija

- ➔ „Prie spausdintuvo prijungto SSID patikrinimas“ puslapyje 117
- ➔ „SSID patikrinimas per kompiuterį“ puslapyje 117

Jei negalite prisijungti naudodami „Wi-Fi Direct“ (paprastojo prieigos taško) ryšį

Jei jau prijungtas didžiausias įrenginių skaičius, negalite prijungti daugiau įrenginių. Žr. nurodymus žemiau ir bandykite sujungti dar kartą.

Patikrinkite, kiek yra prijungtų įrenginių

Patikrinkite, kiek yra prie spausdintuvo prijungtų įrenginių. Jei neviršijote didžiausio galimo prijungtų įrenginių skaičiaus, gali būti, kad įvyko ryšio klaida. Perkelkite spausdintuvą ir kompiuterį ar išmanųjį įrenginį arčiau belaidžio maršrutizatoriaus, kad pagerintumėte radijo bangų ryšį, patikrinkite, ar SSID ir slaptažodis yra teisingi, ir bandykite vėl atlikti tinklo nustatymus.

Problemų sprendimas

- ❑ Tinklo būsenos lapas

```

<Wi-Fi Direct>
Wi-Fi Direct Mode           On
Communication Mode         Simple AP
Operation Mode              IEEE802.11g/n
Communication Speed         Auto
SSID                        DIRECT-*****
Password                    *****
Channel                     11
Security Level              WPA2-PSK(AES)
Link Status                 Unknown
Connected Devices           2 (Max 4)
CLIENT MAC LIST
9C:3C:F9:38:C3:74
20:02:AF:C1:92:6B
  
```

- ❑ Gaminio būsenos ekranas Web Config

Prijungtame įrenginyje paleiskite interneto naršyklę, įveskite „Wi-Fi Direct“ (paprastojo prieigos taško) IP adresą, kad atidarytumėte Web Config. Palieskite **Product Status** > **Wi-Fi Direct** ir patikrinkite Wi-Fi Direct būseną.



Atjunkite nereikalingus įrenginius

Jei prie spausdintuvo prijungtas didžiausias įrenginių skaičius, atjunkite nereikalingus įrenginius ir pabandykite prijungti naują įrenginį.

„Wi-Fi“ ekrane pašalinkite įrenginio, kurį norite atjungti nuo spausdintuvo, „Wi-Fi Direct“ SSID.

Prie spausdintuvo prijungto SSID patikrinimas

SSID galite patikrinti atspausdindami tinklo ryšio ataskaitą, tinklo būsenos lapą arba per Web Config.

SSID patikrinimas per kompiuterį

„Windows“

Darbalaukio užduoties dėkle spustelėkite  . Rodomame sąraše patikrinkite prijungto SSID pavadinimą.



Problemų sprendimas

Mac OS

Patikrinkite „Wi-Fi“ piktogramą kompiuterio ekrano viršuje. Rodomas SSID sąrašas, o prijungti SSID yra pažymėti varnele.



Eterneto ryšys tampa nestabilus

Prijungus spausdintuvą prie eternetu naudojant įrenginius, kuriuose palaikomas IEEE 802.3az (efektyvus energijos vartojimo eternetas), priklausomai nuo jūsų naudojamo šakotuvo ar maršrutizatoriaus gali iškilti toliau nurodytų problemų.

- Ryšys tampa nestabilus, spausdintuvas pakartotinai įsijungia ir išsijungia.
- Nepavyksta prisijungti prie spausdintuvo.
- Sulėtėja ryšio sparta.

Vadovaukitės toliau pateiktais veiksmais, kad spausdintuve išjungtumėte IEEE 802.3az ir prisijungtumėte iš naujo.

1. Atjunkite eternetu kabelį, kuriuo sujungtas kompiuteris ir spausdintuvas.
2. Kai spausdintuve įjungtas IEEE 802.3az, jį išjunkite.
Daugiau informacijos ieškokite su kompiuteriu pateikiamoje dokumentacijoje.
3. Eternetu kabeliu tiesiogiai prijunkite spausdintuvą prie kompiuterio.
4. Naudodamiesi spausdintuvu išspausdinkite tinklo ryšio ataskaitą.
5. Išsiaiškinkite spausdintuvo IP adresą – jis nurodytas tinklo ryšio ataskaitoje.
6. Kompiuteryje atidarykite Web Config.
Paleiskite žiniatinklio naršyklę ir įveskite spausdintuvo IP adresą.
7. Iš sąrašo, esančio lango viršutinės dalies dešinėje, pasirinkite **Advanced Settings**.
8. Pasirinkite **Network Settings > Wired LAN**.
9. Funkcijai **OFF** pasirinkite nuostatą **IEEE 802.3az**.
10. Spustelėkite **Next**.

Problemų sprendimas

11. Spustelėkite **OK**.
 12. Atjunkite eterneto kabelį, kuriuo sujungtas kompiuteris ir spausdintuvas.
 13. Jei atlikdami 2 veiksmą kompiuteriu išjungėte IEEE 802.3az, vėl jį įjunkite.
 14. Prie kompiuterio ir spausdintuvo prijunkite atliekant 1 veiksmą atjungtus eterneto kabelius.
- Jei problema vis tiek išlieka, problemą gali būti kalti kiti įrenginiai, bet ne spausdintuvas.

Susijusi informacija

➔ [„Spausdintuvo operacijų konfigūravimo programa \(Web Config\)” puslapyje 93](#)

Su spaudiniais susijusios problemos

Spaudinys nusitrynęs, trūksta spalvų

- Jeigu spausdintuvas buvo ilgai nenaudotas, gali būti užsikimšę spausdinimo galvutės purkštukai, todėl rašalas gali būti netiekiamas. Patikrinkite purkštukus ir jei kuris nors spausdinimo galvutės purkštukas užsikimšęs, išvalykite spausdinimo galvutę.
- Jeigu spausdinate, kai rašalo yra labai nedaug ir jo nesimato rašalo talpos langelyje, pripildykite rašalo talpą iki viršutinės linijos ir pasinaudokite **Nuodugnus valymas** parankiniu, kad pakeistumėte rašalą rašalo vamzdeliuose. Pasinaudoję parankiniu, atlikite purkštukų patikrinimą, kad pamatytumėte, ar spausdinio kokybė pakilo.

Susijusi informacija

- ➔ [„Purkštukų tikrinimas, ar neužsikimšę \(purkštuko tikrinimas\)” puslapyje 82](#)
- ➔ [„Rašalo talpyklos papildymas” puslapyje 75](#)
- ➔ [„Stipraus valymo naudojimas spausdinimo galvutės valymui \(Nuodugnus valymas\)” puslapyje 87](#)

Atsiranda juostų ar nepageidaujamų spalvų

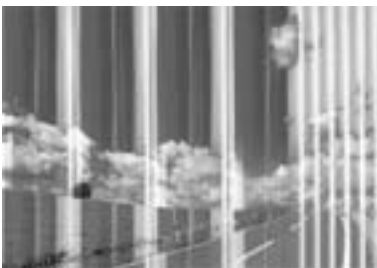

Greičiausiai užsikimšę spausdinimo galvutės purkštukai. Atlikite purkštukų patikrą, kad patikrintumėte, ar neužsikimšę spausdinimo galvutės purkštukai. Jei kuris nors spausdinimo galvutės purkštukas yra užsikimšęs, išvalykite spausdinimo galvutę.

Problemų sprendimas

Susijusi informacija

➔ „Purkštukų tikrinimas, ar neužsikišę (purkštuko tikrinimas)” puslapyje 82

Maždaug kas 3.3 cm matomos spalvotos juostos

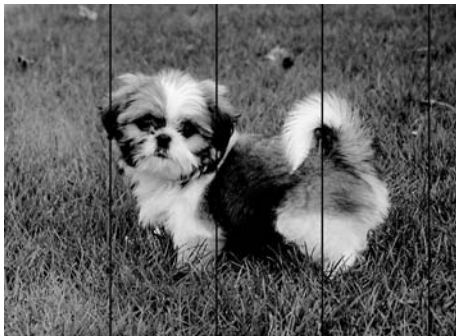

- Atsižvelgdami į popieriaus, įdėto į spausdintuvą tipą, pasirinkite tinkamą popieriaus tipo nustatymą.
- Sulygiuokite spausdintuvo galvutę per kompiuterį.
- Spausdindami ant paprasto popieriaus naudokite aukštesnės kokybės nustatymą.

Susijusi informacija

➔ „Popieriaus rūšių sąrašas” puslapyje 40

➔ „Spausdinimo galvutės lygiavimas” puslapyje 88

Vertikalios juostos arba netinkamas lygiavimas

enthalten alle
Aufdruck. W
↓ 5008 "Regel

- Išlygiuokite spausdinimo galvutę.
- Jeigu po spausdinimo galvutės lygiavimo spausdinimo kokybė nepagerėja, spausdinkite naudodami aukštesnius spausdinimo nustatymus.

Susijusi informacija

➔ „Spausdinimo galvutės lygiavimas” puslapyje 88

Prasta spausdinimo kokybė

Jei spausdinimo kokybė prasta dėl neryškių spaudinių, juostų, trūkstančių, išblukusių spalvų, netinkamo lygiavimo, patikrinkite šiuos dalykus.

Spausdintuvo patikrinimas

- Įsitikinkite, kad atliktas pradinis užpildymas rašalu.
- Papildykite rašalo talpyklą, jei rašalo lygis žemiau apatinės linijos.
- Atlikite purkštukų patikrą ir, jei kuris nors spausdinimo galvutės purkštukas užsikimšęs, išvalykite spausdinimo galvutę.
- Išlygiuokite spausdinimo galvutę.

Popieriaus patikrinimas

- Naudokite šio spausdintuvo palaikomą popierių.
- Nespausdinkite ant drėgno, sugadinto ar per daug seno popieriaus.
- Jei popierius susiraitęs arba vokas išsipūtęs, išlyginkite.
- Iš karto po spausdinimo nesukraukite popieriaus į krūvą.
- Prieš pildydami arba peržiūrėdami spaudinius, juos visiškai išdžiovinkite. Džiovindami spaudinius, saugokite juos nuo tiesioginių saulės spindulių, nenaudokite džiovintuvo ir nelieskite išspausdintos popieriaus pusės.
- Spausdinant vaizdus arba nuotraukas, vietoj paprastojo popieriaus „Epson“ rekomenduojama naudoti originalų „Epson“ popierių. Spausdinkite ant originalaus „Epson“ popieriaus spausdinamosios pusės.

Spausdinimo nustatymų patikrinimas

- Atsižvelgdami į popieriaus, įdėto į spausdintuvą tipą, pasirinkite tinkamą popieriaus tipo nustatymą.
- Spausdindami naudokite aukštesnės kokybės nustatymą.
- Dvikrypčio (arba ypač spartaus) spausdinimo metu, spausdinimo galvutė spausdina judėdama abiem kryptimis, todėl gali būti netinkamai sulygiuotos vertikalios linijos. Jeigu spausdinimo kokybė nepagerėja, išjunkite dvikrypčio (arba ypač spartaus) spausdinimo nuostatą. Išjungus šią nuostatą gali sumažėti spausdinimo greitis.

Windows

Spausdintuvo tvarkyklės skirtuke **Dideliu greičiu** pažymėkite **Daugiau pasirinkčių**.

Mac OS

Pasirinkite **Sistemos nuostatos**, atidarę meniu , spauskite **Spausdintuvai ir skaitytuvai** (arba **Spausdinti ir nuskaityti, Spausdinti ir siūsti faksogramą**), tada pasirinkite spausdintuvą. Spustelėkite **Parinktys ir tiekimas > Parinktys** (arba **Tvarkyklė**). Pasirinkite **Off** kaip **High Speed Printing** nuostatą.

Rašalo buteliuko patikrinimas

- Šiam spausdintuvui naudokite rašalo buteliukus su tinkamu dalies kodu.
- „Epson“ rekomenduoja sunaudoti rašalo buteliuką iki ant pakuotės išspausdintos datos.
- Pamėginkite naudoti autentiškus „Epson“ rašalo buteliukus. Šis gaminytis yra sukurtas pritaikyti spalvas, kai naudojami autentiški „Epson“ rašalo buteliukai. Naudojant neautentiškus rašalo buteliukus, spausdinimo kokybė gali suprastėti.

Problemų sprendimas

Susijusi informacija

- ➔ „Purkštukų tikrinimas, ar neužsikišę (purkštuko tikrinimas)” puslapyje 82
- ➔ „Spausdinimo galvutės lygiavimas” puslapyje 88
- ➔ „Galimas popierius ir talpa” puslapyje 32
- ➔ „Popieriaus rūšių sąrašas” puslapyje 40
- ➔ „Atsargumo priemonės dėl popieriaus naudojimo” puslapyje 34

Ant popieriaus yra dėmių arba jis nusitrynęs

- Atsiradus horizontalioms juostoms arba popieriaus viršuje ar apačioje atsiradus dėmių, įdėkite popierių tinkama kryptimi ir paslinkite krašto kreiptuvus link popieriaus kraštų.

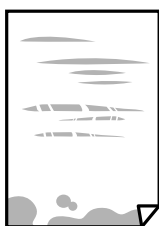

- Atsiradus vertikalioms juostoms arba dėmėms, nuvalykite popieriaus kelią.



- Padėkite popierių ant plokščio paviršiaus, kad patikrintumėte, ar jis susiraitęs. Jei popierius susiraitęs, ištiesinkite jį.
- Spausdinant ant storo popieriaus, spausdinimo galvutė yra arti spausdinimo paviršiaus ir popierius gali būti nutrintas. Šiuo atveju įgalinkite nutrynimo sumažinimo parametą. Įjungus šią funkciją spaudiniai gali būti prastesnės kokybės arba lėčiau spausdinami.

Windows

Spausdintuvo tvarkyklės skirtuke **Išplėstinės nuostatos** spustelėkite **Tech. priežiūra** ir pasirinkite **Skersinio pluošto popierius**.

Susijusi informacija

- ➔ „Popieriaus įdėjimas į Popieriaus kasetę” puslapyje 35
- ➔ „Popieriaus kelio valymas” puslapyje 89

Automatinio dvipusio spausdinimo metu ant popieriaus atsiranda dėmių

Naudodami automatinio dvipusio spausdinimo funkciją ir spausdindami didelio tankio duomenis, pvz., vaizdus arba grafiką, sumažinkite spausdinio tankio nustatymą ir pasirinkite ilgesnę džiūvimo trukmę.

Išspausdintos nuotraukos yra lipnios

Gali būti, kad spausdinate ant netinkamos nuotraukų popieriaus pusės. Patikrinkite, ar spausdinate ant tam skirtos pusės.

Spausdinant ant blogosios fotografinio popieriaus pusės reikia išvalyti popieriaus kelią.

Susijusi informacija

➔ [„Popieriaus kelio valymas“ puslapyje 89](#)

Netinkama spausdinio padėtis, dydis arba paraštės

- Įdėkite popieriaus tinkama kryptimi ir priekinio krašto kreiptuvus pristumkite prie popieriaus kraštų.
- Pasirinkite tinkamą popieriaus formato nuostatą.
- Programoje pakoreguokite paraščių nustatymus taip, kad jos patektų į spausdinamą sritį.

Susijusi informacija

➔ [„Popieriaus įdėjimas į Popieriaus kasetę“ puslapyje 35](#)

➔ [„Spausdinimo sritis“ puslapyje 126](#)

Išspausdinti simboliai yra neteisingi arba iškraipyti

- Tvirtai prijunkite USB laidą prie spausdintuvo ir kompiuterio.
- Atšaukite visas pristabdytas spausdinimo užduotis.
- Kol spausdinama, rankiniu būdu nenustatykite kompiuterio režimo **Išjungti įrašius** arba **Užmigdyti**. Kitą kartą paleidus kompiuterį ant puslapių išspausdintas tekstas gali būti iškraipytas.
- Jei naudojate anksčiau naudotą spausdintuvo tvarkyklę, atspausdinti simboliai gali būti iškraipyti. Įsitikinkite, kad naudojama spausdintuvo tvarkyklė skirta šiam spausdintuvui. Patikrinkite spausdintuvo pavadinimą spausdintuvo tvarkyklės lango viršuje.

Išspausdinamas atvirkštinis vaizdas

Naudodami spausdintuvo tvarkyklę arba programą atšaukite visus veidrodinio vaizdo nustatymus.

- Windows

Išvalykite **Veidrodinis atvaizdas** spausdintuvo tvarkyklės skirtuke **Daugiau pasirinkčių**.

- Mac OS

Spausdinimo dialogo lango meniu **Mirror Image** panaikinkite **Spausdinimo nustatymai**.

Spaudiniuose matomi mozaiką primenantys raštai

Spausdindami vaizdus arba nuotraukas, naudokite aukštos skiriamosios gebos duomenis. Nors ekrane atrodo pakankamai gerai, įprastai vaizdai žiniatinklio svetainėse yra žemos skiriamosios gebos, todėl gali suprastėti spausdinimo kokybė.

Nepavyko pašalinti spausdinimo problemos



Jei pritaikius visus sprendimus problemos išspręsti nepavyko, pabandykite pašalinti spausdintuvo tvarkyklę ir iš naujo ją įdiegti.

Susijusi informacija

- ➔ „Programų šalinimas“ puslapyje 97
- ➔ „Naujausių programų diegimas“ puslapyje 95

Kitos spausdinimo problemos

Spausdinama per lėtai

- Uždarykite visas nereikalingas programas.
- Sumažinkite kokybės nuostatą. Dėl aukštos kokybės spausdinama lėčiau.
- Įjunkite dvikrypčio (arba ypač spartaus) spausdinimo nuostatą. Kai ši nuostata įjungta, spausdinimo galvutė spausdina judėdama abiem kryptimis ir padidėja spausdinimo greitis.
 - Windows
Spausdintuvo tvarkyklės skirtuke **Dideliu greičiu** pasirinkite **Daugiau pasirinkčių**.
 - Mac OS
Pasirinkite **Sistemos nuostatos**, atidarę meniu , spauskite **Spausdintuvai ir skaitytuvai** (arba **Spausdinti ir nuskaityti, Spausdinti ir siūsti faksogramą**), tada pasirinkite spausdintuvą. Spustelėkite **Parinktys ir tiekimas > Parinktys** (arba **Tvarkyklė**). Pasirinkite **On** kaip **High Speed Printing** nuostatą.
- Išjunkite tylųjį režimą. Veikiant šiai funkcijai spausdinama lėčiau.
 - Windows
Spausdintuvo tvarkyklės skirtuke **Išjungtas** pasirinkite **Tylusis režimas** nuostatą **Pagrindinis**.
 - Mac OS
Pasirinkite **Sistemos nuostatos**, atidarę meniu , spauskite **Spausdintuvai ir skaitytuvai** (arba **Spausdinti ir nuskaityti, Spausdinti ir siūsti faksogramą**), tada pasirinkite spausdintuvą. Spustelėkite **Parinktys ir tiekimas > Parinktys** (arba **Tvarkyklė**). Pasirinkite **Off** kaip **Tylusis režimas** nuostatą.

Spausdinant nepertraukiama spausdinimas pastebimai sulėtėja

Pradedama spausdinti lėčiau, kad neperkaistų ir nesugestų spausdintuvo mechanizmas. Tačiau toliau spausdinti galima. Kad vėl būtų spausdinama įprastu tempu, palikite spausdintuvą bent 30 min. nenaudojamą. Jei išjungsite maitinimą, prie įprasto spausdinimo tempo grįžti nepavyks.

Kitos problemos

Veikimas sukelia daug triukšmo

Jei veikimo triukšmas labai didelis, įjunkite **Tylusis režimas**. Įjungus šią funkciją, gali sumažėti spausdinimo greitis.

- Windows spausdintuvo tvarkyklė

Skirtuke **Tylusis režimas** įjunkite parinktį **Pagrindinis**.

- Mac OS spausdintuvo tvarkyklė

Pasirinkite **Sistemos nuostatos**, atidarykite meniu , spauskite **Spausdintuvai ir skaitytuvai** (arba **Spausdinti ir nuskaityti, Spausdinti ir siųsti faksogramą**), tada pasirinkite spausdintuvą. Spustelėkite **Parinktys ir tiekimas** > **Parinktys** (arba **Tvarkyklė**). Pasirinkite **On** kaip **Tylusis režimas** nuostatą.

Programą blokuoja užkarda (tik „Windows“)

Pridėkite programą į „Windows“ ugniasienės nedraudžiamą programą, nustatytą **Valdymo skydelio** saugos nustatymuose.

Išsiliejęs rašalas

- Jei aplink talpyklą pateko rašalo, nuvalykite jį švariu audiniu be pūkelių arba medvilnės tamponu.
- Jei rašalas išsipylė ant stalo ar grindų, nedelsiant išvalykite. Išdžiuvusias rašalo dėmes itin sunku išvalyti. Norėdami išvengti dėmės plitimo, nušluostykite rašalo sausu audiniu, tada nuvalykite drėgnu audiniu.
- Jei rašalo pateko ant rankų, nuplaukite jas vandeniu ir muilu.

Priedas

Techniniai duomenys

Spausdintuvo techniniai duomenys

Spausdinimo galvutės purkštukų išdėstymas		Juodo rašalo purkštukai: 400×2 eilutės
Popieriaus svoris*	Paprastas popierius	Nuo 64 iki 90 g/m ² (nuo 17 iki 24 svar.)
	Vokai	Vokas Nr. 10, DL, C6: nuo 75 iki 90 g/m ² (nuo 20 iki 24 svar.)

* Net kai popieriaus storis patenka į šį diapazoną, popierius gali būti netiekiamas į spausdintuvą arba spausdinimo kokybė gali suprastėti, priklausomai nuo popieriaus ypatybių arba kokybės.

Spausdinimo sritis

Atskirų lapų spausdinimo sritis

Dėl spausdintuvo mechanizmo pritemdytose srityse gali suprastėti spausdinimo kokybė.

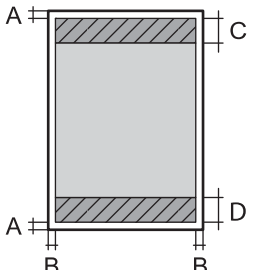
	A	3.0 mm (0.12 col.)
	B	3.0 mm (0.12 col.)
	C	46.0 mm (1.81 col.)
	D	44.0 mm (1.73 col.)

Vokų spausdinimo sritis

Dėl spausdintuvo mechanizmo pritemdytose srityse gali suprastėti spausdinimo kokybė.

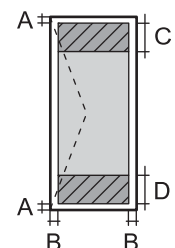
	A	3.0 mm (0.12 col.)
	B	5.0 mm (0.20 col.)
	C	24.0 mm (0.95 col.)
	D	46.0 mm (1.81 col.)

Priedas

Sąsajos techniniai duomenys

Kompiuterio	Itin spartus USB
-------------	------------------

Tinklo funkcijų sąrašas

Tinklo funkcijos ir IPv4/IPv6

Funkcijos			Palaikoma	Pastabos
Spausdinimas tinklu	EpsonNet Print („Windows“)	IPv4	✓	-
	Standard TCP/IP („Windows“)	IPv4, IPv6	✓	-
	Spausdinimas WSD („Windows“)	IPv4, IPv6	✓	„Windows Vista“ arba naujesnė
	„Bonjour“ spausdinimas („Mac OS“)	IPv4, IPv6	✓	-
	IPP spausdinimas („Windows“, „Mac OS“)	IPv4, IPv6	✓	-
	UPnP spausdinimas	IPv4	-	Informacinis prietaisas
	PictBridge spausdinimas („Wi-Fi“)	IPv4	-	Skaitmeninis fotoaparatas
	Epson Connect (spausdinimas el. paštu, spausdinimas nuotoliniu būdu)	IPv4	✓	-
	„Google Cloud Print“	IPv4, IPv6	✓	-
Nuskaitymas per tinklą	Epson Scan 2	IPv4, IPv6	-	-
	Event Manager	IPv4	-	-
	Epson Connect (nuskaitymas į debesiją)	IPv4	-	-
	ADF (dvipusis nuskaitymas)		-	-
Siuntimas faksu	Siųsti faksogramą	IPv4	-	-
	Gauti faksogramą	IPv4	-	-

Belaidžio tinklo specifikacijos

Standartai	IEEE 802.11b/g/n *1
Dažnio diapazonas	2,4 GHz

Priedas

Maksimali radijo dažnio perdavimo galia	20 dBm (EIRP)
Koordinacijų režimai	Infrastruktūra, „Wi-Fi Direct“ (paprastasis prieigos taškas) ^{*2*3}
Belaidžio ryšio apsauga ^{*4}	WEP (64/128bit), WPA2-PSK (AES) ^{*5}

*1 IEEE 802.11n prieinamas tik su HT20.

*2 IEEE 802.11b atveju nepalaikoma.

*3 Paprastojo prieigos taško režimas yra suderinamas su belaidžiu ryšiu (infrastruktūra) arba eterneito ryšiu.

*4 „Wi-Fi Direct“ palaiko tik WPA2-PSK (AES).

*5 Atitinka WPA2 standartus ir palaiko WPA / WPA2 Personal.

Eterneito specifikacijos

Standartai	IEEE802.3i (10BASE-T) ^{*1} IEEE802.3u (100BASE-TX) IEEE802.3az (efektyvaus energijos vartojimo eterneitas) ^{*2}
Ryšio režimas	Automatinis, 10 Mbps dvipusis, 10 Mbps pusiau dvipusis, 100 Mbps dvipusis, 100 Mbps pusiau dvipusis
Jungtis	RJ-45

*1 Naudokite 5e arba aukštesnės kategorijos STP (ekranuotą vytos poros) kabelį, kad išvengtumėte radijo ryšio trikdžių.

*2 Prijungtas įrenginys turi atitikti IEEE802.3az standartus.

Saugos protokolas

SSL / TLS	HTTPS serveris / klientas
-----------	---------------------------

Palaikomos trečiųjų šalių paslaugos

Google Cloud Print

Priedas

Matmenys

Matmenys	<p>Atmintis</p> <ul style="list-style-type: none"> <input type="checkbox"/> Plotis: 375 mm (14.8 col.) <input type="checkbox"/> Gylis: 347 mm (13.7 col.) <input type="checkbox"/> Aukštis: 151 mm (5.9 col.) <p>Spausdinimas</p> <ul style="list-style-type: none"> <input type="checkbox"/> Plotis: 375 mm (14.8 col.) <input type="checkbox"/> Gylis: 347 mm (13.7 col.) <input type="checkbox"/> Aukštis: 151 mm (5.9 col.)
Svoris*	Maždaug 4.4 kg (9.7 svar.)

* Be rašalo ir maitinimo kabelio.

Elektros šaltinio techniniai duomenys

Modelis	100–240 V modelis	220–240 V modelis
Vardinio dažnio diapazonas	Nuo 50 iki 60 Hz	Nuo 50 iki 60 Hz
Vardinė srovė	Nuo 0.5 iki 0.2 A	0.3 A
Maitinimo sąnaudos (su USB jungtimi)	<p>Spausdinimas: maždaug 13.0 W (ISO/IEC24712)</p> <p>Parengties režimas: maždaug 3.3 W</p> <p>Miego režimas: maždaug 0.7 W</p> <p>Išjungimas: maždaug 0.2 W</p>	<p>Spausdinimas: maždaug 13.0 W (ISO/IEC24712)</p> <p>Parengties režimas: maždaug 3.3 W</p> <p>Miego režimas: maždaug 0.7 W</p> <p>Išjungimas: maždaug 0.2 W</p>

Pastaba:

- Norėdami sužinoti įtampą žr. ant spausdintuvo pritvirtintą etiketę.
- Apie energijos suvartojimą Europos vartotojams skaityti šią svetainę.
<http://www.epson.eu/energy-consumption>

Priedas

Su aplinka susiję techniniai duomenys

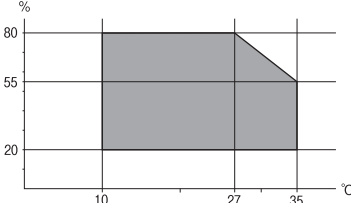
Veikimas	<p>Spausdintuvą naudokite šiame brėžinyje parodytame diapazone.</p>  <p>Temperatūra: nuo 10 iki 35°C (nuo 50 iki 95°F) Drėgmė: nuo 20 iki 80 % RH (be kondensacijos)</p>
Atmintis	<p>Temperatūra: nuo -20 iki 40°C (nuo -4 iki 104°F)* Drėgmė: nuo 5 iki 85 % RH (be kondensacijos)</p>

* Vieną mėnesį galima laikyti 40°C (104°F) temperatūroje.

Su aplinka susiję rašalo buteliukų techniniai duomenys

Laikymo temperatūra	-20 – 40 °C (-4 – 104 °F)*
Užšalimo temperatūra	<p>-15 °C (5 °F) Rašalas atitirpsta ir jį galima naudoti po maždaug 2 valandų 25 °C (77 °F) temperatūroje.</p>

* Vieną mėnesį galima laikyti 40 °C (104 °F) temperatūroje.

Sistemos reikalavimai

- „Windows 10“ (32 bitų, 64 bitų) / „Windows 8.1“ (32 bitų, 64 bitų) / „Windows 8“ (32 bitų, 64 bitų) / „Windows 7“ (32 bitų, 64 bitų) / „Windows Vista“ (32 bitų, 64 bitų) / „Windows XP SP3“ ar vėlesnė (32 bitų) / „Windows XP Professional x64 Edition SP2“ ar vėlesnė / „Windows Server 2016“ / „Windows Server 2012 R2“ / „Windows Server 2012“ / „Windows Server 2008 R2“ / „Windows Server 2008“ / „Windows Server 2003 R2“ / „Windows Server 2003 SP2“ ar vėlesnė
- „macOS High Sierra“ / „macOS Sierra“ / „OS X El Capitan“ / „OS X Yosemite“ / „OS X Mavericks“ / „OS X Mountain Lion“ / „Mac OS X v10.7.x“ / „Mac OS X v10.6.8“

Pastaba:

- „Mac OS“ gali nepalaikyti kai kurių programų ir funkcijų.
- „UNIX File System“ (UFS), skirta „Mac OS“, nėra palaikoma.

Reguliavimo informacija

Standartai ir patvirtinimai

JAV skirtam modeliui taikomi standartai ir atitikties

Sauga	UL60950-1 CAN/CSA-C22.2 No.60950-1
EMC	FCC Part 15 Subpart B Class B CAN/CSA-CEI/IEC CISPR 22 Class B

Šiuose įrenginiuose yra toliau nurodytas belaidis modulis.

Gamintojas: Seiko Epson Corporation

Tipas: J26H006

Šis gaminys atitinka FCC taisyklių 15 dalį ir IC taisyklių RSS-210. „Epson“ neatsako dėl aplinkosaugos reikalavimų nesilaikymo, susijusio su nerekomenduotu gaminio pakeitimu. Naudojimui galioja šios dvi sąlygos: (1) šis įrenginys negali kelti žalingų trukdžių ir (2) šis įrenginys turi priimti visus gaunamus trukdžius, įskaitant ir tokius, kurie gali trikdyti jo darbą.

Kad licencijuoto įrenginio neveiktų radijo trukdžiai, šį įrenginį reikia naudoti patalpoje, statyti toliau nuo langų, kad būtų užtikrintas kuo didesnis ekranavimas. Lauke montuojama įranga (arba jos perdavimo antena) turi būti licencijuota.

Šis įrenginys neviršija leistinų FCC / IC radiacijos poveikio apribojimų, nustatytų įrenginį naudojant nekontroliuojamoje aplinkoje, ir atitinka FCC radijo dažnio (RF) poveikio reikalavimus OET65, išdėstytus C priede, ir IC radijo dažnio (RF) poveikio taisyklės RSS-102. Šį įrenginį reikia įrengti ir naudoti taip, kad radiatorius būtų mažiausiai 7,9 colio (20 cm) arba didesniu atstumu nuo žmogaus kūno (neįskaitant galūnių: rankų, riešų, pėdų ir kulkšnių).

Europai skirtam modeliui taikomi standartai ir atitikties

Naudotojams Europoje

Šiuo „Seiko Epson Corporation- deklaruoja, kad šie radijo įrangos modeliai atitinka direktyvą 2014/53/EU. Visas ES atitikimo deklaracijos tekstas yra prieinamas toliau nurodytoje svetainėje.

<http://www.epson.eu/conformity>

B632B

Naudoti tik Airijoje, Jungtinėje Karalystėje, Austrijoje, Vokietijoje, Lichtenšteine, Šveicarijoje, Prancūzijoje, Belgijoje, Liuksemburge, Nyderlanduose, Italijoje, Portugalijoje, Ispanijoje, Danijoje, Suomijoje, Norvegijoje, Švedijoje, Islandijoje, Kroatijoje, Kipre, Graikijoje, Slovėnijoje, Maltoje, Bulgarijoje, Čekijoje, Estijoje, Vengrijoje, Latvijoje, Lietuvoje, Lenkijoje, Rumunijoje ir Slovakijoje.

„Epson“ neatsako dėl aplinkosaugos reikalavimų nesilaikymo, susijusio su nerekomenduotu gaminio pakeitimu.



Australijai skirtam modeliui taikomi standartai ir atitikty

EMC	AS/NZS CISPR32 Class B
-----	------------------------

Šiuo dokumentu „Epson“ pareiškia, kad toliau nurodyti įrangos modeliai atitinka esminius AS/NZS4268 reikalavimus ir kitas atitinkamas nuostatas:

B632B

„Epson“ neatsako dėl aplinkosaugos reikalavimų nesilaikymo, susijusio su nerekomenduotu gaminio pakeitimu.

Kopijavimo apribojimai

Siekdami užtikrinti atsakingą ir teisėtą spausdintuvo naudojimą, laikykitės toliau išvardytų apribojimų.

Toliau išvardytų elementų kopijavimą draudžia įstatymas.

- Banknotų, monetų, valstybės leidžiamų vertybinių popierių, vyriausybės ir municipalinių vertybinių popierių.
- Nenaudojamų pašto antspaudų, iš anksto suantspauduotų atvirukų ir kitų oficialių pašto ženklų, rodančių tinkamą siuntimą paštu.
- Valstybinių pajamų spaudų ir vertybinių popierių, išduotų laikantis teisinės procedūros.

Kopijuojant toliau išvardytus elementus reikia elgtis ypač apdairai.

- Privačius komercinius vertybinius popierius (akcijų sertifikatus, perduodamus vekselius, čekius ir kt.), mėnesinius bilietus, nuolaidų korteles ir kt.
- Pesus, vairuotojo pažymėjimus, atitikties pažymėjimus, mokesčių už kelius bilietus, maisto spaudus, bilietus ir pan.

Pastaba:

Šių elementų kopijavimą taip pat gali drausti įstatymas.

Autorių teisėmis saugomą medžiagą naudokite atsakingai.

Spausdintuvais gali būti piktnaudžiaujama netinkamai kopijuojant medžiagą, kurios autorių teisės yra saugomos. Jei tai darote nepasitarę su kvalifikuotu teisininku, prieš kopijuodami publikuotą medžiagą elkitės garbingai ir būtinai gaukite leidimus iš autorių teisių savininko.

Spausdintuvo gabenimas ir saugojimas

Kai spausdintuvą turite palikti saugojimui, gabenti į kitą vietą ar remontuoti, vykdykite toliau nurodytus spausdintuvo supakavimo veiksmus.

Priedas

! Svarbu:

- ❑ Kai sandėliuojate arba gabenate spausdintuvą, įdėkite spausdintuvą į plastikinį maišą ir jį užlenkite. Stenkitės nepaversti, nepastatyti vertikaliai ar neapversti spausdintuvo, nes gali ištekėti rašalas.

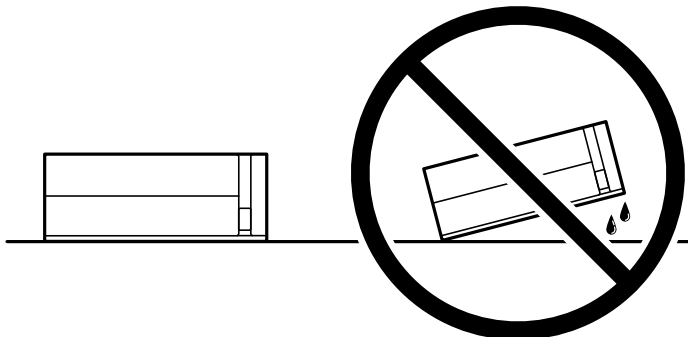

- ❑ Norėdami sandėliuoti arba gabenti rašalo buteliuką, nepakreipkite buteliuko ir saugokite jį nuo smūgių bei temperatūros pokyčių. Nesilaikant nurodymo, net ir tvirtai uždėjus rašalo buteliuko dangtelį gali pratekėti rašalas. Uždėdami dangtelį buteliuką laikykite vertikaliaje padėtyje, taip pat apsaugokite jį taip, kad gabenant rašalo buteliuką, pavyzdžiui, dedant jį į krepšį, neištekėtų rašalas.
- ❑ Atidarytų rašalo buteliukų nedėkite į dėžę su spausdintuvu.



1. Išjunkite spausdintuvą paspausdami mygtuką .
2. Įsitinkite, kad užgeso maitinimo lemputė, tada atjunkite maitinimo laidą.

! Svarbu:

Užgesus maitinimo lemputei atjunkite maitinimo laidą. Jei taip nėra, spausdinimo galvutė negrįš į pradinę padėtį ir rašalas uždžiūs, todėl gali tapti neįmanoma spausdinti.

3. Atjunkite visus laidus, pvz., maitinimo laidą ir USB laidą.
4. Išimkite visą popierių iš spausdintuvo.

Priedas

5. Atidarykite spausdintuvo gaubtą. Naudodami juostą, pritvirtinkite spausdinimo galvutę prie dėklo.

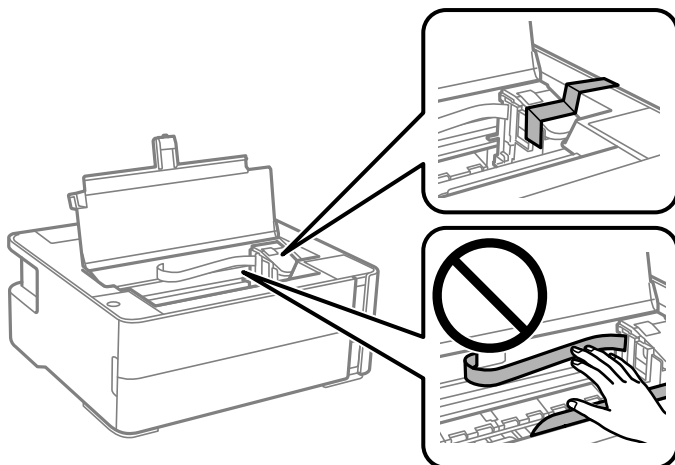

6. Būtinai patikimai uždarykite rašalo talpyklos dangtelį.

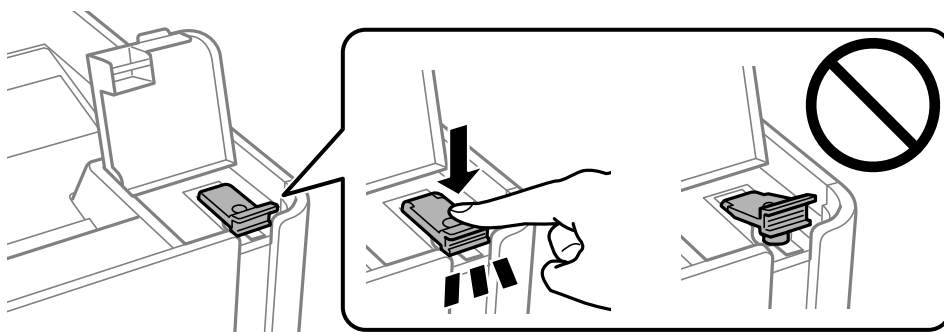

7. Patikimai uždarykite rašalo talpyklos gaubtą.

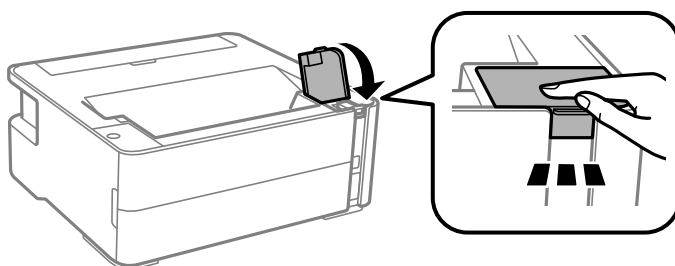

8. Įdėkite spausdintuvą į plastikinį maišą ir jį užlenkite.
9. Supakuokite spausdintuvą jo dėžėje, naudodami apsaugines medžiagas.



Svarbu:

Užtikrinkite, kad saugojimui arba gabenimui paruoštas spausdintuvas būtų horizontalioje padėtyje. Tam spausdintuvą supakuokite į dėžę; priešingu atveju gali pratekėti rašalas.

Kai vėl naudosite spausdintuvą, būtinai nuimkite juostą, kuria pritvirtinta spausdinimo galvutė. Jei kitą kartą spausdinant kokybė pablogėja, nuvalykite ir išlygiuokite spausdinimo galvutę.

Susijusi informacija

- ➔ „Dalių pavadinimai ir funkcijos” puslapyje 11
- ➔ „**Purkštukų tikrinimas, ar neužsikišę (purkštuko tikrinimas)**” puslapyje 82
- ➔ „Spausdinimo galvutės lygiavimas” puslapyje 88

Autorių teisės

Jokia šio leidinio dalis negali būti atgaminta, saugoma gavimo sistemoje arba siunčiama bet kokia forma arba bet kokiomis priemonėmis, elektroninėmis, mechaninėmis, kopijuojant, įrašant arba kitaip, neturint išankstinio raštiško „Seiko Epson Corporation“ sutikimo. Neprisiimama jokia patentų atsakomybė, susijusi su čia pateiktos informacijos naudojimu. Taip pat neprisiimama atsakomybė už žalą, sukeltą čia pateiktos informacijos naudojimo. Čia pateikta informacija skirta naudojimui tik su šiuo „Epson“ produktu. „Epson“ neprisiima atsakomybės už bet kokią šios informacijos taikymą kitiems produktams.

Nei „Seiko Epson Corporation“, nei dukterinės bendrovės nebus atsakingos šio produkto pirkėjui arba bet kokioms trečiosioms šalims už žalą, nuostolius, kaštus arba išlaidas, pirkėjo arba trečiųjų šalių patirtas dėl nelaimingo atsitikimo, netinkamo naudojimo arba piktnaudžiavimo šio produktu arba neleistinų modifikacijų, remontų arba šio produkto pakeitimų, arba (išskyrus JAV) griežtai nesilaikant „Seiko Epson Corporation“ naudojimo ir priežiūros instrukcijų.

„Seiko Epson Corporation“ ir dukterinės bendrovės nebus atsakingos už bet kokią žalą arba problemas, kylančias naudojant bet kokias parinktis arba eksploatacines medžiagas, išskyrus originalius „Epson“ produktus arba „Seiko Epson Corporation“ produktus, patvirtintus „Epson“.

„Seiko Epson Corporation“ nebus atsakinga už jokią žalą dėl elektromagnetinių trukdžių, kylančių naudojant kitus sąsajos laidus, nei „Epson“ patvirtintus „Seiko Epson Corporation“ produktus.

© 2018 „Seiko Epson Corporation“

Šio vadovo turinys ir šio produkto specifikacijos gali keistis bet perspėjimo.

Prekės ženklai

- „EPSON®“ yra registruotasis prekės ženklas, o EPSON EXCEED YOUR VISION arba EXCEED YOUR VISION yra prekių ženklai, priklausantys bendrovei „Seiko Epson Corporation“.
- „PRINT Image Matching™“ ir „PRINT Image Matching“ logotipas yra „Seiko Epson Corporation“ prekių ženklai. Copyright © 2001 Seiko Epson Corporation. All rights reserved.
- QR Code is a registered trademark of DENSO WAVE INCORPORATED in Japan and other countries.
- Microsoft®, Windows®, Windows Server®, and Windows Vista® are registered trademarks of Microsoft Corporation.
- Apple, Macintosh, macOS, OS X, Bonjour, ColorSync, Safari, iPad, iPhone, iPod touch, and iTunes are trademarks of Apple Inc., registered in the U.S. and other countries.
- Google Cloud Print, Chrome, Chrome OS, Google Play and Android are trademarks of Google Inc.
- Adobe and Adobe Reader are either registered trademarks or trademarks of Adobe Systems Incorporated in the United States and/or other countries.
- Bendroji pastaba: kiti čia pateikti gaminių pavadinimai yra skirti tik gaminiams atpažinti ir gali būti atitinkamų savininkų prekių ženklai. „Epson“ nepriklauso jokios teisės į šiuos ženklus.

Kur ieškoti pagalbos

Techninio klientų aptarnavimo svetainė

Jei reikia daugiau pagalbos, apsilankykite toliau nurodytoje „Epson“ klientų aptarnavimo svetainėje. Pasirinkite savo šalį arba regioną ir pereikite į klientų aptarnavimo skyrių vietinėje „Epson“ svetainėje. Svetainėje taip pat rasit naujausias tvarkyklių versijas, DUK, vadovus ir kitą atsisiųsti siūlomą medžiagą.

<http://support.epson.net/>

<http://www.epson.eu/Support> (Europoje)

Jei „Epson“ gaminys veikia netinkamai ir problemos išspręsti nepavyksta, pagalbos kreipkitės į „Epson“ klientų aptarnavimo tarnybas.

Kreipimasis į „Epson“ klientų aptarnavimo skyrių

Prieš susisiekdami su „Epson“

Jei jūsų „Epson“ gaminys veikia netinkamai ir jums nepavyksta pašalinti problemos naudojantis gaminių vadovuose pateikta trikčių šalinimo informacija, kad gautumėte pagalbos, susisiekite su „Epson“ pagalbos tarnybomis. Jei jūsų vietovėje veikianti „Epson“ pagalbos tarnyba nėra nurodyta toliau, susisiekite su prekybos atstovu, iš kurio įsigijote gaminį.

Jei pateiksite toliau nurodytą informaciją, „Epson“ pagalbos tarnyba galės jums padėti žymiai greičiau:

- Gaminio serijos numeris
(Įprastai serijos numerio etiketė yra gaminio gale.)
- Gaminio numeris
- Gaminio programinės įrangos versija
(Spustelėkite **About**, **Version Info** arba panašų gaminio programinės įrangos mygtuką.)
- Kompiuterio prekės ženklas arba modelis
- Kompiuterio operacinės sistemos pavadinimas ir versija
- Programinės įrangos programų, kurias įprastai naudojate su savo gaminiu, pavadinimai ir versijos

Pastaba:

Atsižvelgiant į gaminį, tinklo nuostatas saugoti galima gaminio atmintyje. Gaminiumi sugedus arba jį remontuojant, galite prarasti nuostatas. Net garantijos galiojimo laikotarpiu „Epson“ neatsako už duomenų praradimą, neprivalo sukurti atsarginių nuostatų kopijų arba jų atkurti. Atsargines duomenų kopijas arba įrašus rekomenduojame kurti patiems.

Pagalba naudotojams Europoje

Kaip kreiptis į „Epson“ klientų aptarnavimo skyrių, žr. visos Europos garantijos dokumente.

Pagalba naudotojams Taivane

Kontaktiniai duomenys, norint gauti informacijos, pagalbos ir paslaugų:

Priedas

Tinklalapis

<http://www.epson.com.tw>

teikiama informacija, susijusi su gaminio techniniais duomenimis, siūlomomis atsisiųsti tvarkyklėmis ir gaminių užklausomis.

„Epson“ pagalbos skyrius

Tel.: +886-2-80242008

Mūsų pagalbos skyriaus komanda gali padėti jums telefonu toliau išvardytais klausimais.

- Dėl pardavimo užklausų ir gaminio informacijos
- Dėl gaminio naudojimo arba problemų
- Dėl remonto paslaugų ir garantijos

Remonto paslaugų centras

<http://www.tekcare.com.tw/branchMap.page>

Bendrovė „TekCare“ yra „Epson Taiwan Technology & Trading Ltd“ įgaliotasis techninės priežiūros centras.

Pagalba naudotojams Australijoje

„Epson Australia“ yra pasirengusi suteikti itin kokybiškas klientų techninio aptarnavimo paslaugas. Informacijos siūlome ieškoti ne tik gaminio vadovuose, bet ir toliau nurodytuose šaltiniuose.

Interneto URL

<http://www.epson.com.au>

Prisijunkite prie „Epson Australia“ tinklalapių. Verta pasiimti savo modemą net ir įprastai naršant internete! Svetainėje siūloma atsisiųsti tvarkyklių, pateikti „Epson“ kontaktiniai duomenys, informacija apie naujus gaminius ir klientų aptarnavimą techniniais klausimais (el. paštas).

„Epson“ pagalbos skyrius

Tel.: 1300-361-054

„Epson“ pagalbos skyrius yra galutinė priemonė, užtikrinanti, kad klientams bus suteikta pagalba. pagalbos skyriaus operatoriai gali padėti įdiegti, sukonfigūruoti ir naudoti „Epson“ gaminius. Pagalbos skyriaus už prekybos skatinimą atsakingi darbuotojai gali pateikti informacijos apie naujus „Epson“ gaminius ir informuoti, kur rasit artimiausią parduotuvę arba paslaugų agentą. Čia atsakoma į įvairiausias užklausas.

Prieš skambinant siūlome surinkti visą reikiamą informaciją. Kuo daugiau informacijos surinksite, tuo greičiau galėsime padėti išspręsti problemą. Reikalinga informacija, susijusi su „Epson“ gaminio vadovais, kompiuterio tipu, operacine sistema, programomis, ir kita, jūsų manymu, būtina informacija.

Gaminio gabenimas

„Epson“ rekomenduoja išsaugoti gaminio pakuotę gaminiui gabenti vėliau. Taip pat rekomenduojama lipniąja juosta pritvirtinti rašalo kasetę ir laikyti gaminį vertikaliai.

Pagalba naudotojams Naujojoje Zelandijoje

Epson New Zealand yra pasirengusi suteikti itin kokybiškas klientų techninio aptarnavimo paslaugas. Informacijos siūlome ieškoti ne tik gaminio dokumentuose, bet ir toliau nurodytuose šaltiniuose.

Interneto URL

<http://www.epson.co.nz>

Prisijunkite prie Epson New Zealand tinklalapių. Verta pasiimti savo modemą net ir įprastai naršant internete! Svetainėje siūloma atsisiųsti tvarkyklių, pateikti „Epson“ kontaktiniai duomenys, informacija apie naujus gaminius ir klientų aptarnavimą techniniais klausimais (el. paštas).

„Epson“ pagalbos skyrius

Tel.: 0800 237 766

„Epson“ pagalbos skyrius yra galutinė priemonė, užtikrinanti, kad klientams bus suteikta pagalba. pagalbos skyriaus operatoriai gali padėti įdiegti, sukongūruoti ir naudoti „Epson“ gaminius. Pagalbos skyriaus už prekybos skatinimą atsakingi darbuotojai gali pateikti informacijos apie naujus „Epson“ gaminius ir informuoti, kur rasit artimiausią parduotuvę arba paslaugų agentą. Čia atsakoma į įvairiausias užklausas.

Prieš skambinant siūlome surinkti visą reikiamą informaciją. Kuo daugiau informacijos surinksite, tuo greičiau galėsime padėti išspręsti problemą. Reikiama informacija susijusi su Epson gaminio dokumentais, kompiuterio tipu, operacine sistema, programomis, ir kitais, jūsų manymu, būtinais duomenimis.

Gaminio gabenimas

„Epson“ rekomenduoja išsaugoti gaminio pakuotę gaminiui gabenti vėliau. Taip pat rekomenduojama lipniąja juosta pritvirtinti rašalo kasetę ir laikyti gaminį vertikaliai.

Pagalba naudotojams Indijoje

Kontaktiniai duomenys, norint gauti informacijos, pagalbos ir paslaugų:

Tinklalapis

<http://www.epson.co.in>

teikiama informacija, susijusi su gaminio techniniais duomenimis, siūlomomis atsisiųsti tvarkyklėmis ir gaminių užklausomis.

Pagalbos linija

- Aptarnavimas, informacija apie gaminius ir vartojamųjų reikmenų užsakymas (BSNL linijos)|

Nemokamas numeris: 18004250011

Veikia nuo 9.00 iki 18.00, pirmadieniais–šeštadieniais (išskyrus valstybines šventes)

- Aptarnavimas (CDMA ir mobiliųjų naudotojai)

Nemokamas numeris: 186030001600

Veikia nuo 9.00 iki 18.00, pirmadieniais–šeštadieniais (išskyrus valstybines šventes)