

SL-D800 Series

Gebruiksaanwijzing

Copyright en handelsmerken

Copyright en handelsmerken

Geen enkel deel van deze publicatie mag worden gereproduceerd, worden opgeslagen in een gegevensopzoeksysteem of worden overgedragen in welke vorm of op welke wijze dan ook, hetzij elektronisch, mechanisch, via fotokopie of opname, of anderszins, zonder voorafgaande schriftelijke toestemming van Seiko Epson Corporation. De informatie in dit document is uitsluitend bedoeld voor gebruik met deze Epson-printer. Epson is niet aansprakelijk voor het gebruik van deze informatie voor andere printers.

Seiko Epson Corporation noch diens dochterondernemingen kunnen door de koper van dit product of door derden aansprakelijk worden gesteld voor schade, verlies, kosten of uitgaven voor de koper of een derde partij ten gevolge van een ongeluk, verkeerd gebruik of misbruik van dit product of ongeoorloofde wijzigingen, reparaties of aanpassingen aan dit product of (met uitzondering van de V.S.) het niet strikt naleven van de bedienings- en onderhoudsinstructies van Seiko Epson Corporation.

Seiko Epson Corporation is niet aansprakelijk voor schade of problemen die het gevolg zijn van het gebruik van opties of verbruiksartikelen anders dan die door Seiko Epson Corporation worden aangeduid als originele Epson-producten of door Epson goedgekeurde producten.

Seiko Epson Corporation kan niet aansprakelijk worden gesteld voor schade als gevolg van elektromagnetische storing die voortkomt uit het gebruik van interfacekabels die niet door Seiko Epson Corporation zijn aangeduid als door Epson goedgekeurde producten.

EPSON®, EPSON EXCEED YOUR VISION, EXCEED YOUR VISION en de bijbehorende logo's zijn gedeponeerde handelsmerken of handelsmerken van Seiko Epson Corporation.

Microsoft® en Windows® zijn gedeponeerde handelsmerken van Microsoft Corporation.

Apple®, Macintosh®, Mac OS® en OS X® zijn gedeponeerde handelsmerken van Apple Inc.

Algemene opmerking: andere productnamen die in deze documentatie worden gebruikt, worden uitsluitend ter identificatie gebruikt en zijn mogelijk handelsmerken van hun respectieve eigenaars. Epson maakt geen enkele aanspraak op deze merken.

© 2019 Seiko Epson Corporation. Alle rechten voorbehouden.

Inhoudsopgave

Copyright en handelsmerken

Vóór het gebruik

Betekenis van symbolen.	5
Schermafbeeldingen in de handleiding.	5
Onderdelen van de printer.	6
Voorzijde.	6
Achterzijde.	9
Invoermodule.	10
Printkopmodule.	11
Spindelmodule.	11
Lampjes.	12
Veiligheidsinstructies.	14
Betekenis van symbolen en markeringen.	14
Opmerkingen bij de installatie.	15
Opmerkingen over behandeling.	15
Opmerkingen bij de stoomvoorziening.	17
Opmerkingen over verbruiksartikelen.	18
Andere opmerkingen.	19
Opmerkingen bij het gebruik.	20
Opmerkingen bij het gebruik van de hoofdeenheid.	20
Opmerkingen bij het papier.	20
Opmerkingen bij inktcartridges.	22
Gebruikte inktcartridges en onderhoudscartridges weggooien.	23
Introductie tot de software.	23

Afdrukmethoden

Basisafdrukmethoden.	24
------------------------------	----

Papier vervangen

Vervangen.	26
Vorbereidingen voor het vervangen van papier.	26
Papierniveau noteren.	28
Spindelmodule verwijderen.	30
Het rolpapier verwijderen.	32
Het rolpapier bevestigen.	33
De spindelmodule bevestigen.	34
Papierinstellingen wijzigen.	39

Papier uitwerpen

Afdruklade (optioneel).	43
---------------------------------	----

Harde afdruklade (optioneel).	44
De afdruklade bevestigen en verwijderen.	45
De harde afdruklade bevestigen en verwijderen (optioneel).	47

Inktcartridges vervangen

Inktniveaus controleren.	49
Controleren via de printer.	49
Controleren via de computer.	50
Vervangingsprocedure.	53

De onderhoudscartridge vervangen

De vrije ruimte in de onderhoudscartridge controleren.	57
Controleren via de printer.	57
Controleren via de computer.	58
Vervangingsprocedure.	60

De papiervanger legen

De plaat reinigen

Onderhoud

Onderhoudstool.	67
Lijst met controle-items.	69
Papiervanger.	69
Luchtstroomopening.	69

Problemen oplossen



Wanneer er een fout optreedt.	70
Waarschuwingsoemer en lampindicatoren.	70
Foutberichten (Windows).	73
Foutberichten (Mac).	73
Fouten en oplossingen (Windows).	74
Fouten en oplossingen (Mac).	80
Kan weergegeven fout niet opheffen.	86
Papierstoringen.	88
Afdruktaken verwijderen.	89
Er zit papier vast in de rolpapierinvoer.	90
Er zit papier vast in de interne papierinvoer.	96
Problemen met afdrukresultaten.	102
Problemen met het snijden van papier.	103
Wanneer u een probleem niet kunt verhelpen.	103

Inhoudsopgave**Appendix**

Verbruiksartikelen en optionele onderdelen.	104
Opmerkingen bij het verplaatsen van de printer	105
Voorbereidingen voor het verplaatsen van de printer.	106
Na het verplaatsen.	106
Printerspecificaties.	107
Normen en goedkeuringen.	108
Benodigde ruimte.	109
Opmerkingen.	110
Verklaring van FCC-naleving.	110
Alleen voor klanten in Europa.	110
Alleen voor klanten in Turkije.	111
Alleen voor klanten in Oekraïne.	111

Vóór het gebruik

Betekenis van symbolen

 Waarschuwingen:	Waarschuwingen moeten worden opgevolgd om ernstig lichamelijk letsel te voorkomen.
 Voorzorgsmaatregelen:	Voorzorgsmaatregelen moeten worden opgevolgd om schade aan dit product of lichamelijk letsel te voorkomen.
 Belangrijk:	Belangrijke opmerkingen moeten worden opgevolgd om schade aan dit product te voorkomen.
Opmerkingen:	Opmerkingen bevatten belangrijke informatie over het gebruik van dit product.

Schermafbeeldingen in de handleiding

- De schermafbeldingen in deze handleiding kunnen van de echte schermen afwijken. De schermen kunnen ook anders zijn, afhankelijk van het gebruikte besturingssysteem en de gebruiksomgeving.
- Tenzij anders aangegeven, zijn de schermafbeldingen in deze handleiding van Windows 7 en Mac OS X v10.7.

Onderdelen van de printer

Voorzijde

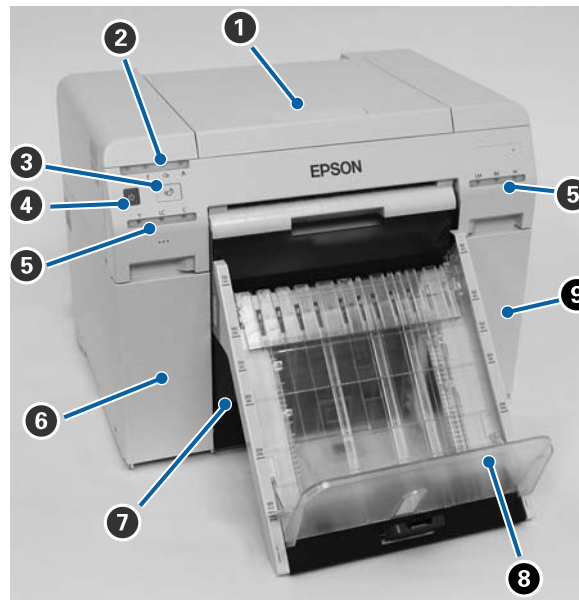

1 Bovenklep

Open deze klep in geval van een papierstoring of om onderhoud te verrichten.

2 Statuslampje

Dit lampje geeft aan of de status van de printer normaal is of of er een fout is opgetreden.

 [“Lampjes” op pagina 12](#)

3 schakelaar

Druk hierop om de rol papier te vervangen. De rol papier wordt teruggerold naar de vervangingspositie.

 [“Papier vervangen” op pagina 26](#)

4 Stroomschakelaar

Normaal gesproken staat deze AAN (⏻ brandt). Wanneer er sprake is van een noodgeval of de printer gedurende langere tijd niet wordt gebruikt, drukt u op de schakelaar om de printer uit te schakelen (⏻ gaat uit).

5 Inktlampje (oranje)

 [“Lampjes” op pagina 12](#)

6 Cartridgeklep (links)

Open deze klep wanneer u inktcartridges vervangt.

 [“Inktcartridges vervangen” op pagina 49](#)

Vóór het gebruik

7 Papiervanger

Vangt de papierresten op die tijdens het afdrukken worden afgesneden. Maak de papiervanger leeg wanneer u het papier vervangt. De papiervanger moet worden verwijderd bij het laden of verwijderen van papier.

 “De papiervanger legen” op pagina 62

8 Afdruklade (optioneel)/Harde afdruklade (optioneel)

Hierin komen de uitgeworpen afdrukken terecht.

 “De afdruklade bevestigen en verwijderen” op pagina 45

 “De harde afdruklade bevestigen en verwijderen (optioneel)” op pagina 47

9 Cartridgeklep (rechts)

Open deze klep voor het vervangen van de inktcartridges of onderhoudscartridge.

 “Inktcartridges vervangen” op pagina 49

 “De onderhoudscartridge vervangen” op pagina 57

Wanneer de papiervanger is verwijderd en de cartridgeklep openstaat

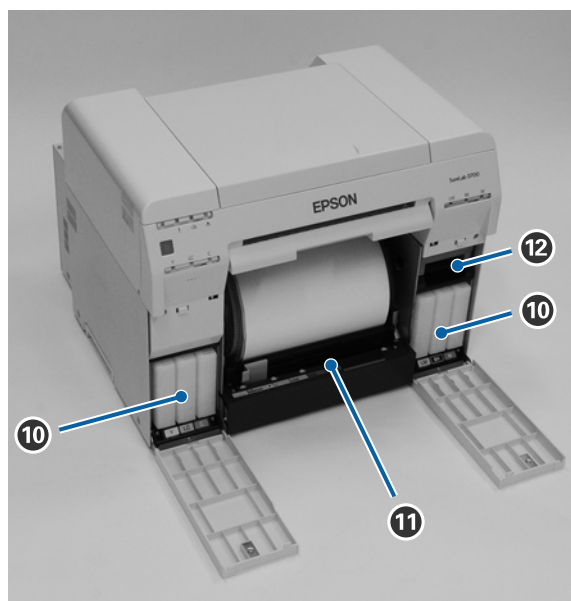

10 Inktcartridges

Installeer zes kleureninktkartridges.

11 Rolpapierinvoer

Trek deze naar voren wanneer u de spindelmodule verwijdert.

12 Onderhoudscartridge

Vóór het gebruik

Reservoir voor afvalinkt.

 [“De onderhoudscartridge vervangen” op pagina 57](#)

Vóór het gebruik

Achterzijde

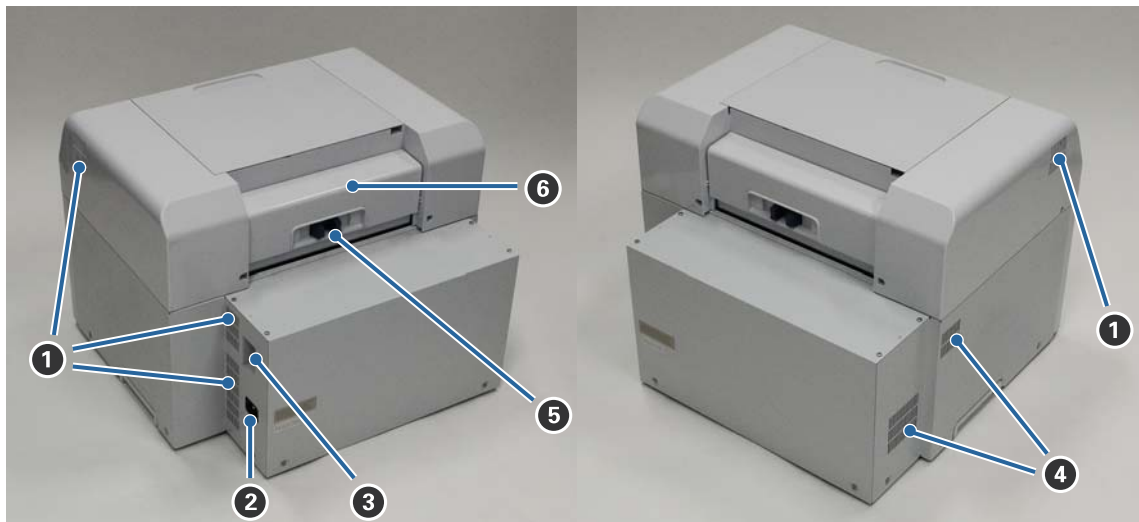

1 Luchtuitlaat

Voert lucht af die wordt gebruikt om de printer intern te koelen.

2 Netvoedingsingang

Voor het aansluiten van het netsnoer op de printer.

3 USB-poort

Sluit hier de USB-kabel aan.

4 Luchtstroomopening

Voert lucht in die wordt gebruikt om de printer intern te koelen.

5 Ontgrendelingshendel

Hiermee ontgrendelt u de vergrendeling van de achterklep.

6 Achterklep

Open deze klep in geval van een papierstoring of om onderhoud te verrichten.

Invoermodule

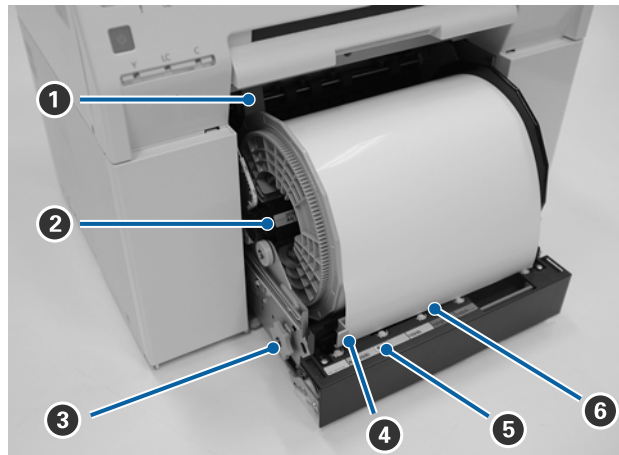

- 1 Binnenste randgeleider**
Komt overeen met de breedte van het rolpapier.
- 2 Spindelmodule**
Hierop wordt rolpapier geladen.
- 3 Hendel**
Draai hieraan om het rolpapier weer op de spindelmodule op te rollen.
- 4 Invoerrandgeleider**
Deze geleider helpt u bij het invoeren van papier in de papiersleuf. Stel de geleiders af op de breedte van het papier.
- 5 Papierlampje (blauw)**
Geeft de status aan van de papierinvoer op de rolpapierinvoer.

Aan: papier is correct in de rolpapierinvoer ingebracht.
Uit: er is geen papier geladen.
- 6 Papiersleuf**
Voer bij het plaatsen van papier hier de voorrand van het rolpapier in.

Vóór het gebruik

Printkopmodule

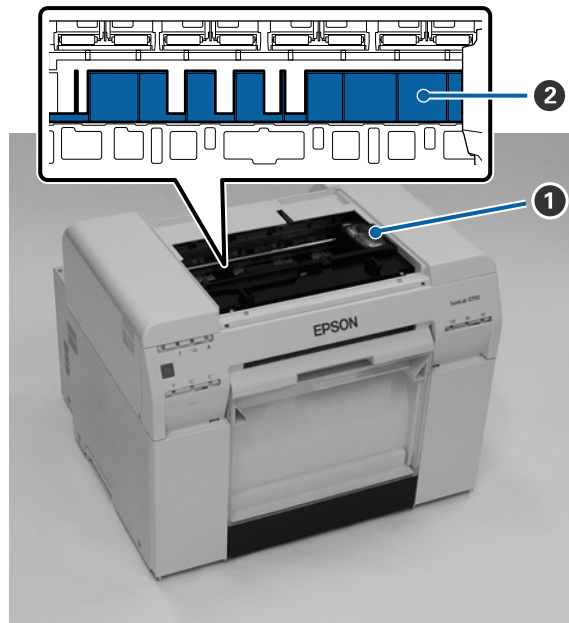

1 Printkopmodule

Spuit inkt terwijl deze van links naar rechts beweegt om af te drukken. Probeer de printkopmodule niet handmatig met heel veel kracht te verplaatsen. Hierdoor kan hij kapotgaan.

2 Plaat

Reinig de plaat als de achterkant van het bedrukt papier vuil is.

 [“De plaat reinigen” op pagina 64](#)

Spindelmodule

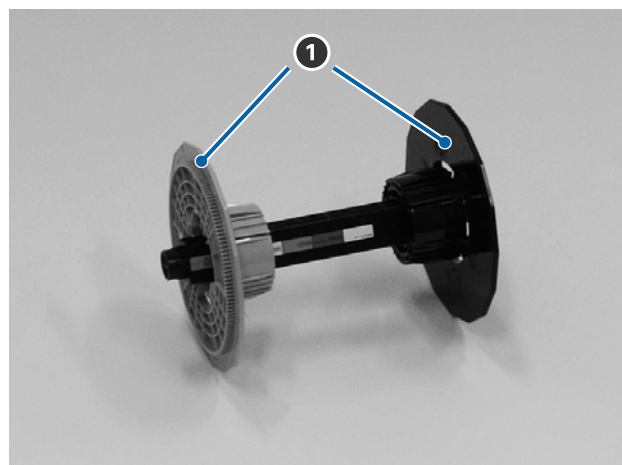

1 Flens

Plaats deze links en rechts in de uiteinden van de rolpapierkern om deze te bevestigen.

Vóór het gebruik

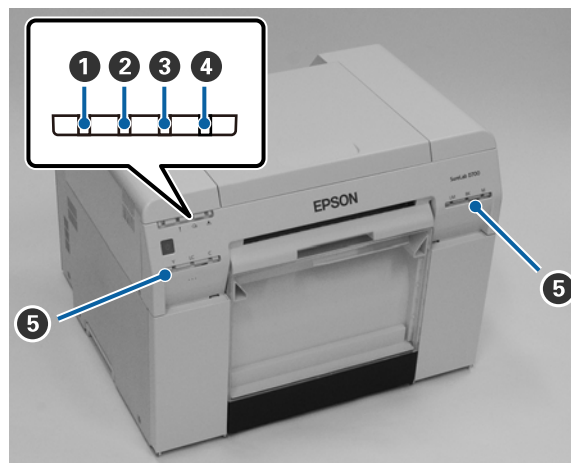
Lampjes
**1** -lampje (blauw)

De status van de printer wordt aangegeven door een brandend of knipperend lampje.

Aan: De printer is gereed om af te drukken.

Knippert: De printer is aan het afdrukken, initialiseren, onderhoud aan het uitvoeren, enzovoort.

Uit: De printer staat niet aan of de printer is gestopt met werken als gevolg van een fout.

2 -lampje (oranje)

De foutstatus van de printer wordt aangegeven door een brandend lampje.

Aan: Er is een fout opgetreden, er wordt foutherstel uitgevoerd of er trad een fout op in het printersysteem.

Uit: Geen fout.

3 -lampje (oranje)

Geeft de status aan van de rolpapierinvoer.

Aan: Er is geen papier in de rolpapierinvoer geladen of het papier is op.

Knippert: Er is een papierstoring opgetreden.

Uit: Geen fout.

4 -lampje (oranje)

Geeft de status van de onderhoudscartridge aan.

Aan: Er kan niet worden afgedrukt omdat er onvoldoende ruimte vrij is in de onderhoudscartridge, of er trad een fout op omdat de onderhoudscartridge niet werd herkend.

 [“De onderhoudscartridge vervangen” op pagina 57](#)

Uit: Geen fout.

Vóór het gebruik

5 Inktlampje (oranje)

Geeft de status van de inktcartridges aan.

Aan: Er kan niet worden afgedrukt omdat het lampje brandt. Dit geeft aan dat er niet voldoende inkt is in de inktcartridge, of dat een fout is opgetreden omdat de inktcartridge niet juist werd herkend.

 [“Inktcartridges vervangen” op pagina 49](#)

Uit: Geen fout.

Vóór het gebruik

Veiligheidsinstructies

Voor een veilig gebruik van deze printer dient u voor gebruik de handleiding te lezen die bij de printer is geleverd. Wanneer u de printer niet gebruikt zoals omschreven in de meegeleverde handleiding, kan de printer kapotgaan of kan er een ongeluk gebeuren. Zorg dat deze handleiding altijd bij de hand is voor het geval er iets onduidelijk is.

Betekenis van symbolen en markeringen

De symbolen op dit Epson-product worden gebruikt om de veiligheid en het correcte gebruik van het product te garanderen en om gevaar voor klanten en andere personen en materiële schade te voorkomen.

De symbolen hebben de onderstaande betekenis. Zorg dat u de betekenis van de symbolen op dit product goed begrijpt voordat u het gebruikt.



Waarschuwing:

Dit symbool geeft informatie aan die, indien deze niet wordt opgevolgd, kan leiden tot ernstig of zelfs fataal letsel.



Voorzorgsmaatregel:



Dit symbool geeft informatie aan die, indien deze niet wordt opgevolgd, kan leiden tot lichamelijk letsel of schade aan het product.

	Geeft aan dat uw hand vast kan komen te zitten.		Geeft aan dat de printer niet nat mag worden.
	Geeft verboden handelingen aan.		Geeft items aan (instructies/bediening) die moeten worden uitgevoerd.
	Geeft aan dat uit elkaar halen is verboden.		Geeft aan dat de voedingsstekker moet worden ontkoppeld.
	Geeft aan dat u de printer niet met natte handen moet aanraken.		Geeft aan dat de printer geaard moet zijn.
	Geeft aan dat specifieke onderdelen niet mogen worden aangeraakt.		Stand-by
	Wisselstroom		





Vóór het gebruik

Opmerkingen bij de installatie

Waarschuwing



	<p>Zorg dat de luchtstroomopeningen van de printer niet worden geblokkeerd.</p> <p>Als de luchtstroomopeningen geblokkeerd zijn, kan de interne temperatuur stijgen en kan er brand ontstaan. Bedek deze niet met een doek of ander materiaal en gebruik de printer niet in een ruimte met een slechte ventilatie.</p> <p>Zorg ook dat u de installatieruimte beveiligd, zoals aangegeven in de handleiding.</p> <p> "Benodigde ruimte" op pagina 109</p>
---	--

Voorzorgsmaatregel







	<p>Plaats de printer niet op een locatie die niet stabiel is of die onderhevig is aan vibraties van andere apparatuur. Als de printer valt, kan dit leiden tot letsel.</p>
	<p>Installeer de printer niet in rokerige, stoffige of vochtige ruimten of op een locatie waar hij nat kan worden. Er bestaat risico van een elektrische schok of brand.</p>
	<p>Zorg dat u bij het tillen van deze printer de juiste houding aanneemt. Als u dit niet doet, kan dit leiden tot letsel.</p>
	<p>Houd bij het tillen de printer vast bij de gedeelten die in de handleiding worden aangegeven. De printer kan vallen als u hem bij andere gedeelten vasthoudt en uw vingers kunnen vast komen te zitten. Dit kan letsel veroorzaken.</p> <p>Zie de volgende handleiding voor meer informatie over het tillen van de printer.</p> <p> Installatiehandleiding</p>
	<p>Als u de printer plaatst op een onderstel met (zwenk)wielen, zorg dan dat u voordat u begint de wielen vastzet om beweging te voorkomen.</p> <p>Als het onderstel onverwacht gaat bewegen tijdens het werken met de printer, kan dit letsel veroorzaken.</p>

Opmerkingen over behandeling







Waarschuwing

	<p>Gebruik de printer niet op locaties waar vluchtige stoffen aanwezig zijn, zoals alcohol en thinner, of op locaties waar vuur aanwezig is.</p> <p>Er bestaat risico van een elektrische schok of brand.</p>
	<p>Gebruik de printer niet wanneer er sprake is van rook, vreemde geuren of geluiden.</p> <p>Er bestaat risico van een elektrische schok of brand.</p> <p>Wanneer u te maken hebt met een ongebruikelijke situatie, zet u de printer onmiddellijk uit, haalt u de stekker uit het stopcontact en neemt u contact op met uw lokale dealer.</p>

Vóór het gebruik**⚠ Waarschuwing**

	Gebruik deze printer niet als vreemde materialen, water of andere vloeistoffen de printer zijn binnengegaan. Er bestaat risico van een elektrische schok of brand. Zet de printer onmiddellijk uit, haal de stekker uit het stopcontact en neem contact op met uw lokale dealer.
	Haal de printer niet uit elkaar, behalve zoals in de handleiding geïnstrueerd.
	Het zelf uitvoeren van reparaties is zeer gevaarlijk en daarom verboden.
	Gebruik de printer niet op locaties waar brandbare of explosieve gassen en dergelijke in de lucht aanwezig kunnen zijn. Gebruik ook geen sprays met brandbare gassen in en rond deze printer. Hierdoor kan brand ontstaan.
	Sluit geen andere bedrading aan, behalve zoals in de handleiding geïnstrueerd. Hierdoor kan brand ontstaan. Andere aangesloten apparatuur kan ook beschadigd raken.
	Raak geen andere onderdelen in de printer aan dan de onderdelen die in de handleiding worden genoemd. Dit kan leiden tot een elektrische schok, brand of letsel.
	Steek geen metalen of brandbare voorwerpen via de openingen in deze printer. Er bestaat risico van een elektrische schok of brand.

⚠ Voorzorgsmaatregel

	Klim niet op de printer en plaats geen zware voorwerpen op de printer. Als de printer valt of kapotgaat, kan dit leiden tot letsel.
	Wanneer u kabels of optionele accessoires aansluit, moet u ervoor zorgen dat ze in de juiste richting zijn geïnstalleerd en dat u de procedures exact volgt. Er kan een brand of letsel optreden. Sluit de kabels of optionele accessoires correct aan volgens de instructies in de handleiding.
	Wanneer u de printer verplaatst, schakelt u hem uit, haalt u het netsnoer uit het stopcontact en zorgt u dat alle kabels zijn losgekoppeld. Als kabels en dergelijke beschadigd raken, kan dit resulteren in een elektrische schok of brand.
	Houd uw vingers bij het rolpapiergebied vandaan wanneer de printer aanstaat of bezig is met afdrucken. U kunt gewond raken wanneer uw vingers in de papierrol vast komen te zitten. Pak het papier alleen vast als het volledig is uitgeworpen.
	Kantel de printer niet, zet hem niet op zijn kant en houd hem niet ondersteboven wanneer u de printer opslaat of vervoert. Er kan inkt uit lekken.
	Plaats bij het openen en sluiten van de kleppen uw handen niet bij het deel waar de klep aan de behuizing is bevestigd. U kunt gewond raken als uw vingers of handen vast komen te zitten.

Vóór het gebruik**⚠ Voorzorgsmaatregel**

Pak de hendel vast wanneer u de rolpapierinvoer naar buiten trekt of naar binnen duwt.
Als u uw handen in andere delen doet, kunt u uw hand of vingers aan beide zijden verwonden.

Opmerkingen bij de stoomvoorziening**⚠ Waarschuwing**

	Gebruik alleen het type stroomvoorziening dat op het etiket wordt vermeld. Er bestaat risico van een elektrische schok of brand.
	Gebruik de netvoedingsstekker niet als er vreemde materialen, zoals stof, aan vastzitten. Er bestaat risico van een elektrische schok of brand.
	Zorg dat de pinnen van de stekker volledig in het stopcontact zitten. Er bestaat risico van een elektrische schok of brand.
	Gebruik het stroomsnoer niet als het beschadigd is. Er bestaat risico van een elektrische schok of brand. Neem contact op met uw lokale dealer als het stroomsnoer beschadigd is. Let op het volgende om beschadiging van het stroomsnoer te voorkomen. <ul style="list-style-type: none"> <input type="checkbox"/> Pas het stroomsnoer niet aan. <input type="checkbox"/> Zet geen zware voorwerpen op het stroomsnoer. <input type="checkbox"/> Verbuig en verdraai het stroomsnoer niet en trek er niet aan. <input type="checkbox"/> Plaats het stroomsnoer niet in de buurt van verwarmingsapparatuur
	Zorg dat u bij het aansluiten of verwijderen van het stroomsnoer geen natte handen hebt. Er bestaat risico van een elektrische schok.
	Gebruik geen stekkerdozen bij het aansluiten van het stroomsnoer. Dit kan oververhit raken en brand veroorzaken. Sluit het snoer direct op een stopcontact aan.
	Verwijder het stroomsnoer regelmatig en maak de stekker schoon tussen de pinnen en bij de basis van de pinnen. Als het stroomsnoer langere tijd aangesloten blijft, kan er stof rond de rand van de stekker ophopen, wat kan leiden tot kortsluiting en brand.
	Pak bij het verwijderen van de stekker uit het stopcontact de stekker vast en niet het snoer. Het snoer kan beschadigd raken en de stekker kan misvormd raken, wat kan leiden tot een elektrische schok of brand.

Vóór het gebruik**⚠ Waarschuwing**

	<p>Zorg dat de printer is geaard om te voorkomen dat er kortsluiting ontstaat.</p> <p>Als de printer wordt gebruikt zonder geaard te zijn, bestaat het risico van een elektrische schok of brand. Bevestig de aarddraad van het stroomsnoer aan een van de volgende punten.</p> <ul style="list-style-type: none"> <input type="checkbox"/> De aardaansluiting op een wandcontactdoos <input type="checkbox"/> Een koperen draad (en dergelijke) dat ten minste 65 cm onder de grond begraven is. <input type="checkbox"/> Een aardaansluiting waarop aarding is uitgevoerd. <p>Bij het bevestigen of verwijderen van het aarddraad, moet de stekker uit het stopcontact worden gehaald. Controleer de aarding van het stopcontact dat wordt gebruikt. Als een geaarde aansluiting niet mogelijk is, neemt u contact op met uw lokale dealer.</p>
	<p>Bevestig het aarddraad niet aan de volgende punten.</p> <ul style="list-style-type: none"> <input type="checkbox"/> Gaspijpen (deze kunnen vlam vatten en een explosie veroorzaken) <input type="checkbox"/> Aardraden voor telefoondraden of bliksemafleiders (dit is gevaarlijk aangezien een blikseminslag een enorme elektriciteitspiek kan veroorzaken) <input type="checkbox"/> Waterleidingen of kranen (er is geen sprake van aarding als de leidingen plastic pijpen bevatten)

⚠ Voorzorgsmaatregel

	<p>Verwijder uit veiligheidsoverwegingen het stroomsnoer uit het stopcontact wanneer de printer gedurende langere tijd niet wordt gebruikt.</p>
--	---

Opmerkingen over verbruiksartikelen**⚠ Voorzorgsmaatregel**

	<p>Als er inkt in de ogen of mond komt, of vlekken maakt op de huid, behandelt u het gebied als volgt.</p> <ul style="list-style-type: none"> <input type="checkbox"/> Als er inkt op de huid zit, wast u dit onmiddellijk af met zeepwater. <input type="checkbox"/> Als er inkt in uw ogen komt, spoelt u deze onmiddellijk uit met water. Wanneer u deze voorzorgsmaatregel niet neemt, kunt u last krijgen van bloeddoorlopen ogen of een lichte ontsteking. Raadpleeg bij afwijkingen onmiddellijk een arts. <input type="checkbox"/> Raadpleeg onmiddellijk een arts wanneer er inkt in uw mond komt.
	<p>Demonteer de inktcartridges en onderhoudscartridge niet.</p> <p>Wanneer u dit doet, kan er inkt in uw ogen of op uw huid terechtkomen.</p>
	<p>Schud de inktcartridges niet te hard.</p> <p>Hierdoor kan inkt uit de cartridge gaan lekken.</p>
	<p>Haal uw handen niet langs de rand van het afdruppapier.</p> <p>De randen van het papier zijn dun en scherp en kunnen verwonding veroorzaken.</p>
	<p>Bewaar inktcartridges en de onderhoudscartridge buiten het bereik van kinderen.</p>

Vóór het gebruik

Andere opmerkingen

- Zorg dat uw voedingskabel voldoet aan de relevante veiligheidsstandaarden van het gebied waar u deze wilt gebruiken.
- Sluit alle apparatuur aan op de correct gearde stopcontacten.
- Stop uw hand niet in het product of raak de printerkop niet aan tijdens het afdrukken.
- Stop uw hand niet in het product of raak de witte platte kabel niet aan tijdens het afdrukken.

Opmerkingen bij het gebruik

Opmerkingen bij het gebruik van de hoofdeenheid

- Verander niet plotseling de temperatuur in de ruimte waar de printer staat. Bij plotselinge wijzigingen van temperatuur kunnen zich in de printer waterdruppels (condensatie) gaan vormen die de werking negatief kunnen beïnvloeden.
- Gebruik de printer in een omgeving met een temperatuur van 10 tot 35 °C, en een luchtvochtigheid van 20 tot 80%. Wanneer de printer op een systeemrek staat, controleert u of de omgeving van het rek zich binnen deze limieten bevindt.
- Plaats geen voorwerpen met water, zoals een vaas of glas, op de printer. De printer kan kapotgaan als er water in terecht komt. Zet ook geen zware voorwerpen op de printer.
- De printer is voorzien van verschillende luchtstroomopeningen. De luchtstroomopeningen zorgen dat er lucht in en uit de printer kan stromen. Blokkeer deze luchtstroomopeningen niet door er voorwerpen bij in de buurt te zetten of door deze te bedekken met filmbladen of papier.
- Gebruik de accessoires die voor deze printer zijn ontworpen, niet met andere producten.
- Wanneer tijdens het afdrukken de kleppen worden geopend, treedt een veiligheidsvoorziening in werking en wordt het afdrukken automatisch stopgezet. Schakel de printer in dit geval niet uit. Hierdoor kunnen de spuitopeningen opdrogen en kan de afdrukkwaliteit afnemen.
- Afhankelijk van de prestaties van de gebruikte computer stopt de printer tijdelijk met afdrukken; dit is echter geen storing.
- Als u de printer langere tijd niet gebruikt, moet u de inktcartridges en het onderhoudscartridge in de printer laten zitten.
- Laat de printer niet langer dan drie dagen in een staat waarin de stroom is uitgeschakeld als gevolg van een stroomstoring en dergelijke. Het papier kan gaan krullen waardoor de printer minder goed kan gaan werken.
- Neem contact op met onze serviceondersteuning wanneer u de printer gaat vervoeren.

Opmerkingen bij het papier

Opmerkingen over behandeling

Gebruik papier dat door ons bedrijf wordt aanbevolen.

Let bij het gebruik van papier op het volgende.

- Buig het papier niet en kras niet over het oppervlak van de afdrukszijde.
- Raak de afdrukszijde van het papier niet aan. Vocht en vet van handen kunnen de afdrukkwaliteit nadelig beïnvloeden.
- Pak het papier bij de randen vast. Wij raden u aan katoenen handschoenen te dragen.
- Gooi de verpakking van het papier niet weg. U kunt dit gebruiken om het papier in te bewaren.

Vóór het gebruik

- Maak het papier niet nat.
- Gebruik geen papier dat gekreukt, versleten, gescheurd of vuil is.
- Als in de printer gedurende langere tijd papier geladen blijft, kan de voorste rand van het papier omkrullen en kan de afdrukkwaliteit teruglopen. We raden aan om het papier uit de printer te verwijderen als deze niet in gebruik is.

Vóór het gebruik

Opmerkingen over het bewaren van papier

Bewaar papier voor en na het openen in een omgeving die niet blootstaat aan direct zonlicht en aan de volgende voorwaarden voldoet. Als papier na het openen niet wordt gebruikt, verwijdert u het van de spindelmodule en windt u het op voordat u het opslaat.

Opmerkingen bij het afdrukken

Zorg dat de invoerrand van het papier loodrecht op de lange zijde staat en volledig recht is geknipt.

Afdrukken bewaren en tentoonstrijken

- Wrijf en kras niet over de afdrukszijde niet.
- Vermijd locaties die blootstaan aan hoge temperaturen, een hoge luchtvochtigheid en direct zonlicht en bewaar het papier op een donkere plek.
- Hang afdrukken niet buiten of in direct zonlicht op. Hierdoor kan het sneller gaan vervagen.
- Wanneer u afdrukken binnen tentoonstrijkt, raden wij aan deze achter glas en dergelijke te plaatsen. Hierdoor kunt u afdrukken langer tonen zonder dat zij gaan vervagen.

Opmerkingen bij inktcartridges

- Als u een inktcartridge van een koude locatie naar een warme locatie verplaatst, laat deze dan langer dan vier uur op kamertemperatuur liggen voordat u hem in gebruik neemt.
- Wij raden aan inktcartridges op een koele locatie te bewaren en te gebruiken vóór de vervaldatum op de verpakking. Inktcartridges moeten ook binnen zes maanden na het openen van de verpakking worden gebruikt.
- Raak de inkttoevoerpoort op de inktcartridge en het gebied eromheen niet aan. Er kan inkt uit lekken.
- Informatie over het inktniveau en andere gegevens worden opgeslagen in de IC-chip, zodat inktcartridges kunnen worden gebruikt nadat deze zijn verwijderd en teruggeplaatst.
- Bewaar de verwijderde inktcartridge zorgvuldig om te voorkomen dat de inkttoevoerpoort vies wordt. De inkttoevoerpoort is voorzien van een klep en hoeft niet bedekt te worden.
- Verwijderde inktcartridges kunnen rond de inkttoevoerpoort inkt hebben. Zorg dus dat er bij het verwijderen van de cartridges geen inkt terechtkomt op het omliggende gebied.
- Raak het groene deel (IC-chip) op de inktcartridge niet aan. Dit kan de normale werking en het afdrukken nadelig beïnvloeden.
- Laat inktcartridges niet vallen en stoot ze niet tegen harde voorwerpen aan. De inkt kan hierdoor gaan lekken.
- Zelfs wanneer er niets wordt afgedrukt, gebruikt de printer tijdens het reinigen van de printkop en andere onderhoudstaken inkt uit alle cartridges om de printkop in goede conditie te houden.
- Hoewel de inktcartridges gerecyclede materialen kunnen bevatten, heeft dit geen invloed op het functioneren van de printer.

Vóór het gebruik



- ❑ Laat inktcartridges altijd in de printer zitten. Als u dit niet doet, kan de inkt in de printer opdrogen en kunt u mogelijk niet afdrukken. Zorg dat er in elke sleuf een inktcartridge zit wanneer u de printer niet gebruikt.
- ❑ Installeer in elke sleuf een inktcartridge. U kunt niet afdrukken als er lege sleuven zijn.
- ❑ Voor het behoud van de kwaliteit van de printkop houdt de printer op met afdrukken voordat de inktcartridges helemaal leeg zijn. Dit betekent dat gebruikte cartridges nog wat inkt bevatten.
- ❑ Haal inktcartridges niet uit elkaar en verander er niets aan. Dit zou nadelige gevolgen kunnen hebben op het afdrukken.

Gebruikte inktcartridges en onderhoudscartridges weggooien

Gooi verbruiksartikelen en optionele onderdelen weg in overeenstemming met de lokale voorschriften. U kunt deze bijvoorbeeld naar een bedrijf voor industrieel afval brengen.

Introductie tot de software

U moet het printerstuurprogramma op uw computer installeren om de printer te kunnen gebruiken.

Naam van software	Samenvatting
Printerstuurprogramma	Deze software biedt u de mogelijkheid om af te drukken door vanuit een ander programma afdruk-instructies te geven.  'Gebruikershandleiding bij het printerstuurprogramma'
Onderhoudstool	Met deze software kunt u veranderingen aanbrengen en onderhoudstaken verrichten, zoals het controleren van de printerstatus, het opgeven van instellingen, het reinigen van de printkop, enzovoort. Deze software wordt samen met het printerstuurprogramma geïnstalleerd.  'Gebruikershandleiding bij de Onderhoudstool'

Afdrukmethoden

Basisafdrukmethoden

Open het scherm van het printerstuurprogramma op de aangesloten computer en geef instellingen op, zoals het Papiertype en Papierformaat.

Raadpleeg de 'Gebruikershandleiding bij het printerstuurprogramma' voor meer informatie over het printerstuurprogramma.

1

Plaats papier in de printer.

 [“Papier vervangen” op pagina 26](#)

2

Open het afdrukscherm van het programma dat u gebruikt.

Klik op **Afdrukken** (of **Afdrukken...** enzovoort) in het menu **Bestand**.

Wat u precies moet doen, verschilt per programma. Zie de gebruikershandleiding bij het programma voor meer informatie.

3

Open het scherm van het printerstuurprogramma via het scherm Afdrukken van het programma.

In Windows selecteert u deze printer en klikt u vervolgens op **Afdrukinstellingen** (of **Gedetailleerde instellingen** of **Eigenschappen**).

In Mac selecteert u deze printer en selecteert u vervolgens **Print Settings (Printerinstellingen)** in de lijst. U kunt dit niet selecteren in de macOS Sierra standaardsoftware.

Afdrukmethoden

4

Geef de gewenste instellingen op.

Papiertype: selecteer het type papier dat wordt gebruikt.

Beeldkwaliteit (afdrukkwaliteit): zet deze normaal gesproken op **Standaard**. Als u met een hoge beeldkwaliteit wilt afdrukken, kiest u **Hoge beeldkwaliteit**. Als u snel wilt afdrukken, kiest u **Hoge snelheid**.

Papierformaat: stel het formaat in van het papier dat voor het afdrukken wordt gebruikt.

Windows:

Mac:

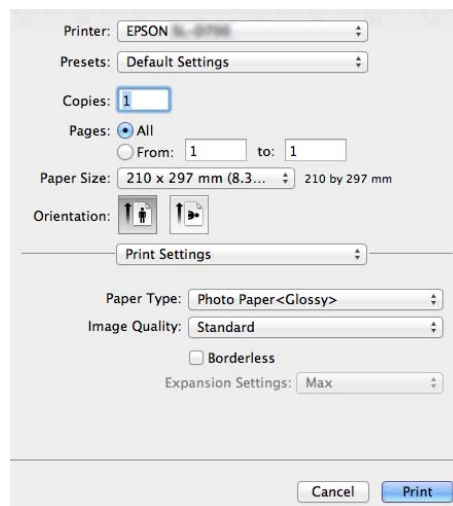
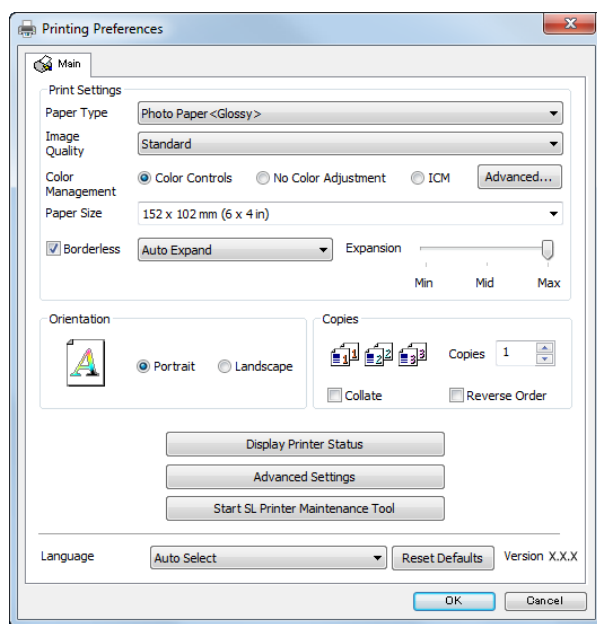

Zie de 'Gebruikershandleiding bij het printerstuurprogramma' voor een uitleg van elke instelling.

5

Wanneer u klaar bent met het opgeven van instellingen, klikt u op **OK**.

6

Klik op het afdrukscherm van het programma op **Afdrukken** (of **Afdrukken...** enzovoort) om het afdrukken te starten.

Papier vervangen

In dit gedeelte wordt uitgelegd hoe u papier van de rolpapierinvoer verwijdert en nieuw papier plaatst.

Belangrijk:

Zorg dat de instelling voor Papiertype in de Onderhoudstool overeenkomt met het papier dat wordt geladen. Wijzig de instelling voor Papiertype onmiddellijk na het vervangen van papier.

 [“Papierinstellingen wijzigen” op pagina 39](#)

Opmerking:

- Als de invoerrand van het papier gerafeld is, knipt u dit recht met een schaar of ander gereedschap en laadt u vervolgens het papier.
- Zie het volgende hoofdstuk voor ondersteunde papiertypen.
 [“Printerspecificaties” op pagina 107](#)
- U moet het volgende doen wanneer u papier vervangt door papier met dezelfde breedte en van hetzelfde papiertype.
 - Noteer het huidige papierniveau voordat u papier vervangt.
 - Wanneer u papier vervangt, wordt het papierniveau na vervanging ingesteld met de Onderhoudstool.

Als het Papierniveau niet correct wordt ingesteld, is het weergegeven niveau mogelijk niet correct.
 [“Papierinstellingen wijzigen” op pagina 39](#)
- U kunt papier met een breedte van 102 tot 210 mm in de rolpapierinvoer plaatsen.

Vervangen

Voorbereidingen voor het vervangen van papier

U hebt de volgende items nodig.

Benodigd item	Uitleg
Nieuw papier om te laden	-
Doek of rubber kleedje	Spread het uit op de plaats waar u de spindelmodule laadt of verwijdert zodat het papier niet vuil wordt.
Zachte doek	Maak de randen van het papier schoon voordat u het plaatst.
Handschoenen	Draag handschoenen voor handelingen waarbij u het papier moet vastpakken om te voorkomen dat het papier vuil wordt.

Vervang het papier in de volgende volgorde. Volg de stappen voor elke procedure.

- [“Papierniveau noteren” op pagina 28](#)
- [“Spindelmodule verwijderen” op pagina 30](#)

Papier vervangen

- “Het rolpapier verwijderen” op pagina 32
- “Het rolpapier bevestigen” op pagina 33
- “De spindelmodule bevestigen” op pagina 34
- “Papierinstellingen wijzigen” op pagina 39

Papier vervangen

Papierniveau noteren

Noteer zo nodig het papierniveau voordat u het papier vervangt.

Windows

- 1 Open het scherm Hoofdgroep van het printerstuurprogramma.

 [“Basisafdrukmethoden” op pagina 24](#)

- 2 Klik op **Printerstatus weergeven**.

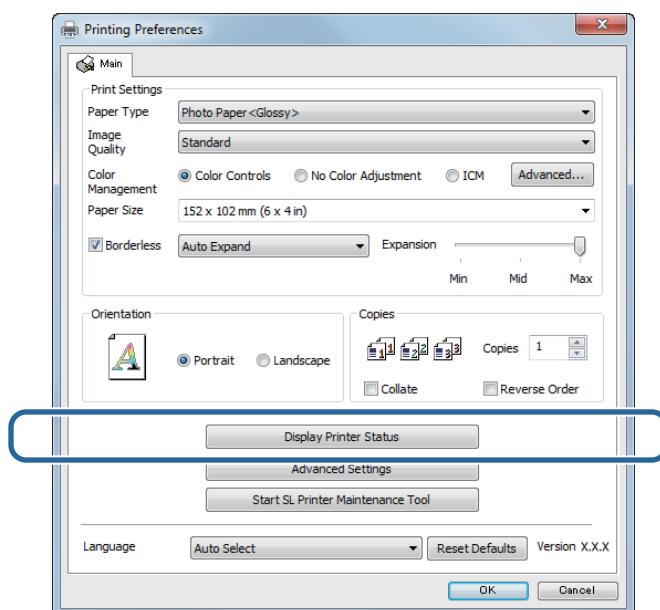

- 3 Noteer het Papierniveau zoals weergegeven bij Papierinstellingen van printer.

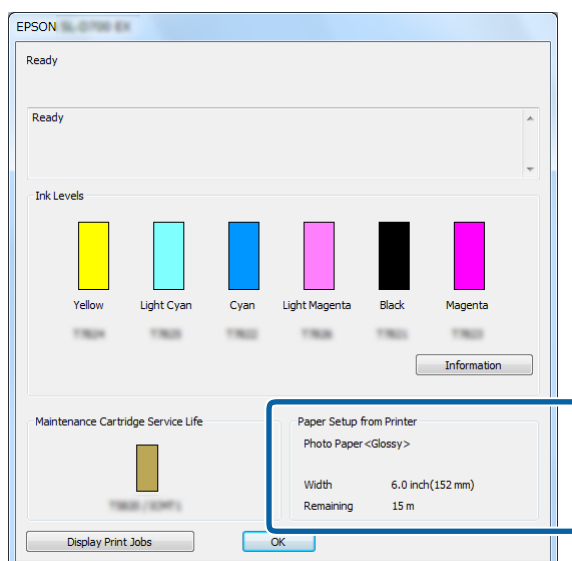

Papier vervangen

Mac

- 1 Start de Onderhoudstool.
Zie het volgende gedeelte voor informatie over het starten van de Onderhoudstool.
[“Foutberichten \(Mac\)” op pagina 73](#)

- 2 Klik op **Printervenster** op het hoofdscherm.

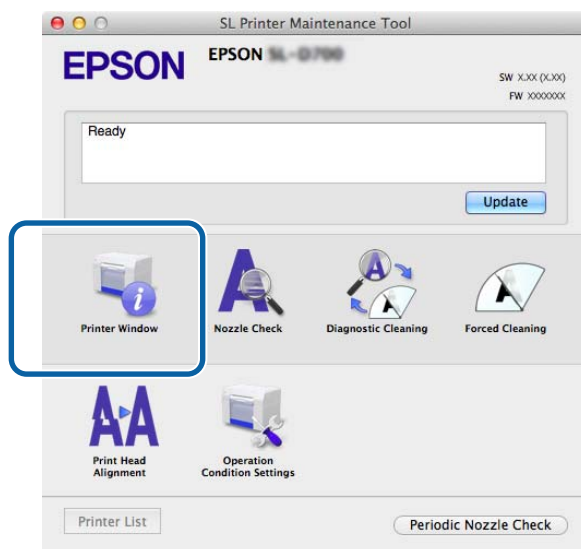

Het scherm **Printervenster** wordt weergegeven.

- 3 Noteer het Papierniveau zoals weergegeven bij Papierinstellingen van printer.

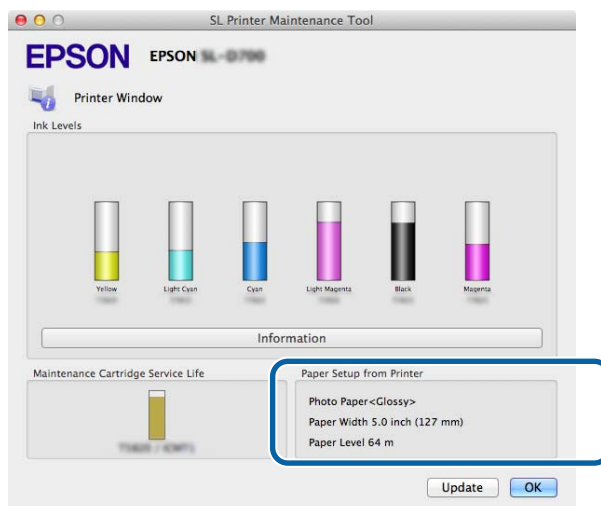

Papier vervangen

Spindelmodule verwijderen

! **Belangrijk:**

Wanneer het ⏻-lampje brandt en papier uit de uitwerpsleuf wordt uitgeworpen, is er geen papier meer over. Trek het papier uit de uitwerpsleuf.



1

Controleer of het ⏻-lampje op de printer brandt.

Als het ⏻-lampje knippert, is de printer bezig. Wacht tot de printer helemaal klaar is.

! **Belangrijk:**

Zorg dat de stroom is ingeschakeld voordat u papier vervangt.

2

Druk op de ⏻-schakelaar en wacht tot het ⏻-lampje inschakelt.

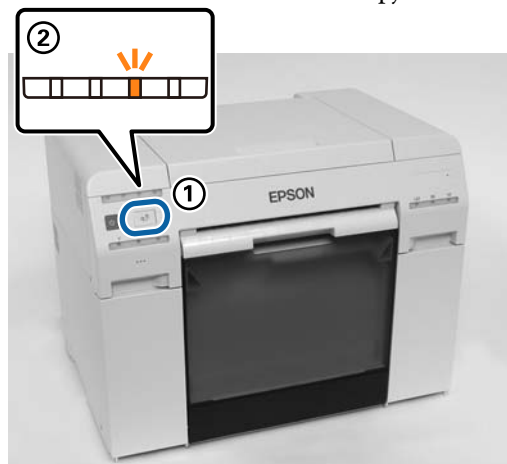

3

Verwijder de papiervanger en verwijder de papierresten.

🔗 [“De papiervanger legen” op pagina 62](#)

Papier vervangen

4

Pak de hendel beet om de vergrendeling vrij te geven en trek vervolgens de rolpapierinvoer naar buiten.

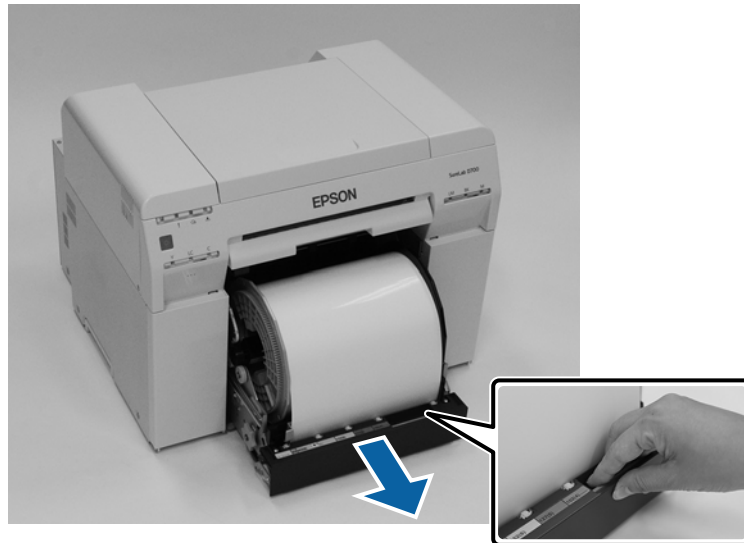

! **Belangrijk:**

Als u de rolpapierinvoer om de een of andere reden niet kunt verwijderen, probeer hem er dan niet met kracht uit te trekken. Er kan papier in de printer vastzitten. Wanneer u toegang hebt tot de bovenkant en achterkant van de printer, verwijdert u het papier volgens de procedure in 'Er zit papier vast in de interne papierinvoer'.

[☞ "Er zit papier vast in de interne papierinvoer" op pagina 96](#)

Neem contact op met uw lokale dealer als u geen toegang hebt tot de bovenkant en achterkant van de printer.

5

Verwijder de spindelmodule.

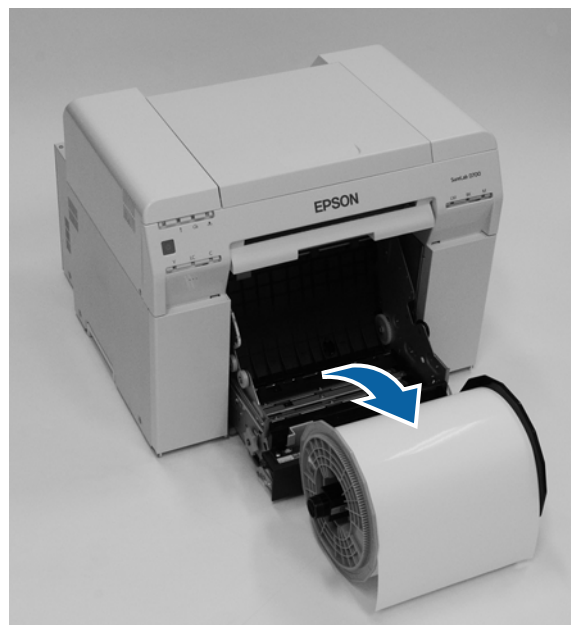

Papier vervangen

Het rolpapier verwijderen

- 1 Zet de spindelmodule op een vlakke ondergrond en verwijder de bovenste flens.

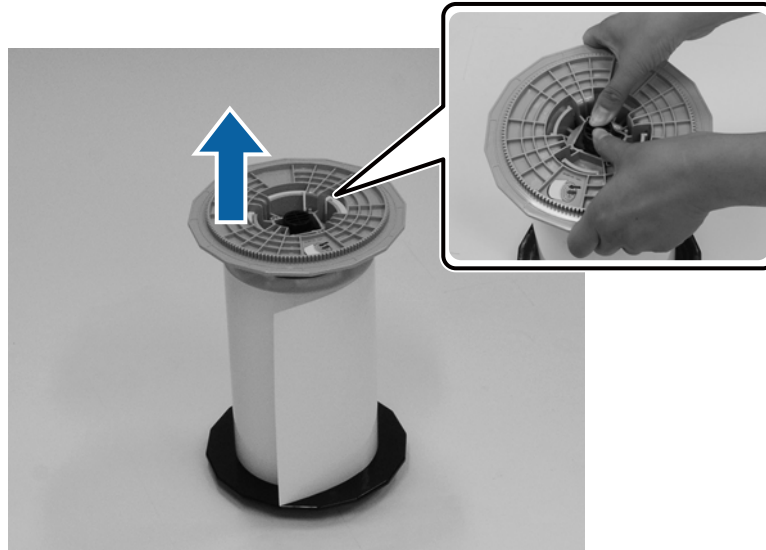

- 2 Verwijder het papier.

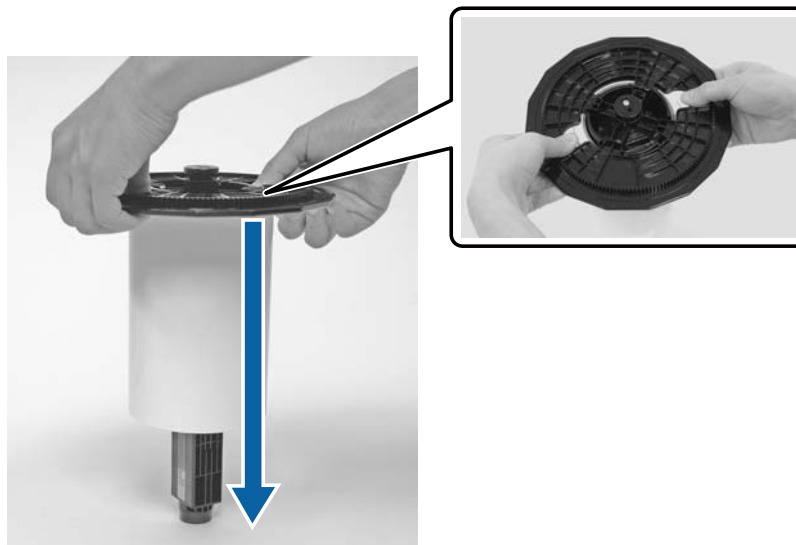

Opmerking:

Nadat u het papier voorzichtig hebt opgerold, plaatst u het in de papierhouder (optioneel) of wikkelt u het in de originele verpakkingstas en bergt u het op in een doos.

Papier vervangen

Het rolpapier bevestigen

- 1 Verwijder het nieuwe papier uit de verpakking en zet dit op een vlakke ondergrond. Veeg de rand van het papier verschillende malen met een zachte doek af om vuil, zoals papierpoeder, te verwijderen.

Zet het papier zo neer dat de oprolrichting van het papier van boven af gezien tegen de richting van de klok in is.



- 2 Draai het papier op zijn kop en plaats het vervolgens op de spindelmodule.

Plaats de kern zodanig over de spindelmodule dat de oprolrichting van het papier van boven af gezien met de klok mee is.

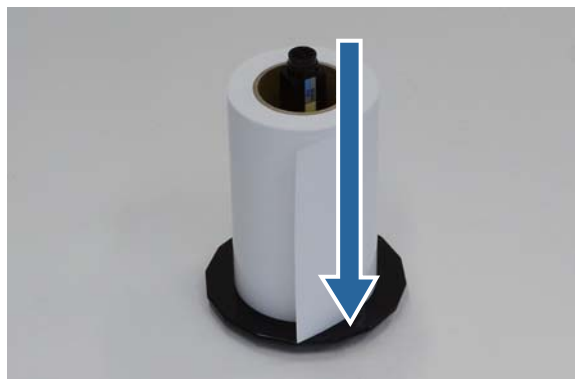

- 3 Veeg de rand van het papier verschillende malen met een zachte doek af om vuil, zoals papierpoeder, te verwijderen.



Papier vervangen

- 4 Plaats de flens in de schacht van de spindelmodule zodanig dat de kern van de papierrol stevig vastzit tussen de bovenste en onderste flens.

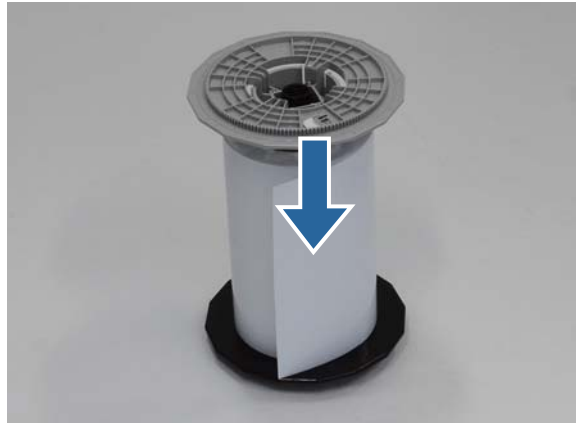

De spindelmodule bevestigen

- 1 Stel de binnenste randgeleiderrolpapierinvoer af op de breedte van het papier.
U stelt de positie van de binnenste randgeleider af door deze een beetje naar u toe te tillen en hem naar links of rechts te schuiven. Plaats het driehoekje op de binnenste randgeleider op de gewenste schaal. De schaal is in millimeters (met inches tussen haakjes).

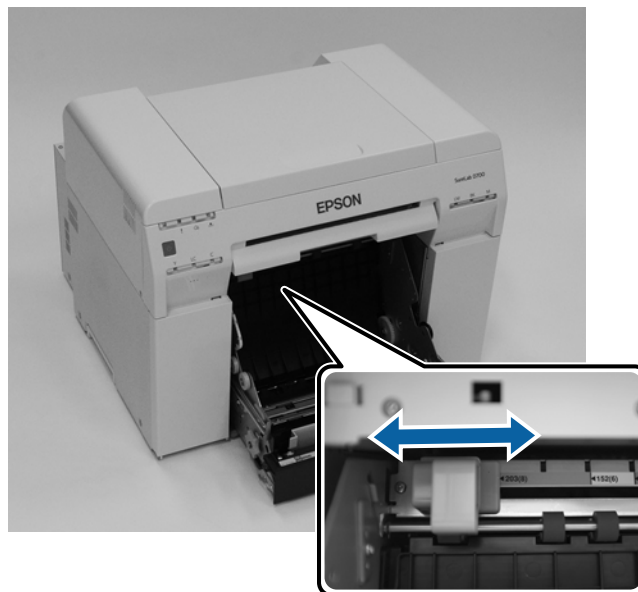

Papier vervangen

- 2** Houd de spindelmodule in de richting die hieronder wordt getoond en plaats deze dan voor de rolpapierinvoer. Verwijder plakband of beschermvellen van het papier (indien aanwezig).
Als de invoerrand van het papier gerafeld is, knipt u dit recht met een schaar of ander gereedschap.



- 3** Plaats de spindelmodule in de rolpapierinvoer.
Controleer of de schacht van de spindelmodule in de drager zit.

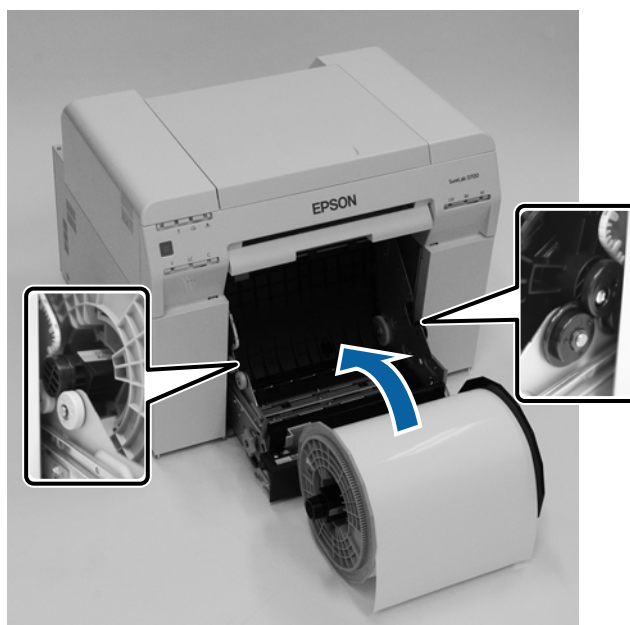

Papier vervangen

- 4** Stel de Invoerrandgeleider af op de breedte van het papier.

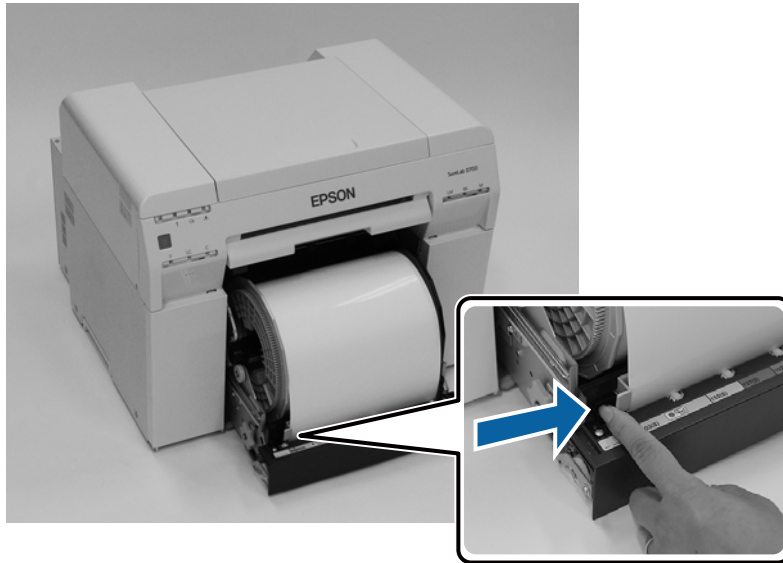

- 5** Breng de invoerrand van het papier in de papierinvoersleuf in.
Breng het papier in tot het papierlampje gaat branden.

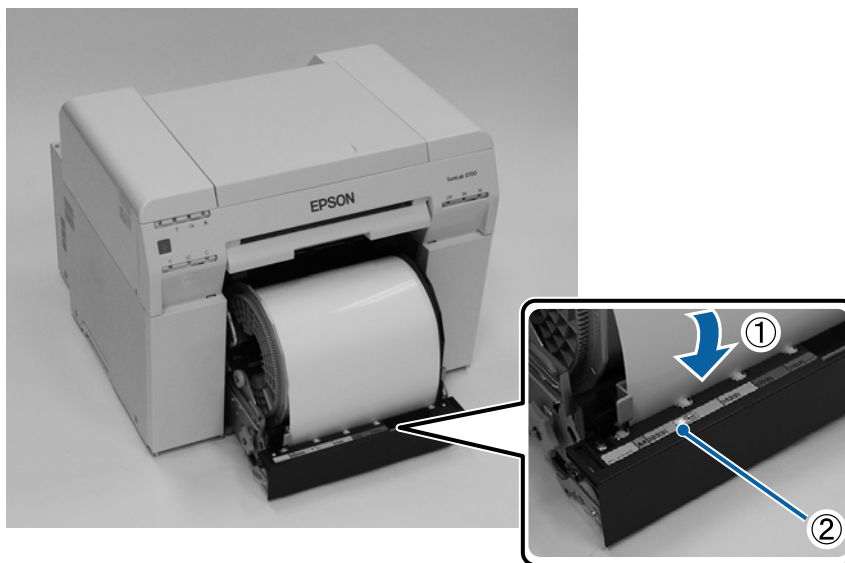

Papier vervangen

Opmerking:

Als het papierlampje niet gaat branden, draait u de hendel links van de rolpapierinvoer in de richting aangegeven door de pijl om het papier te verwijderen en opnieuw in te brengen.

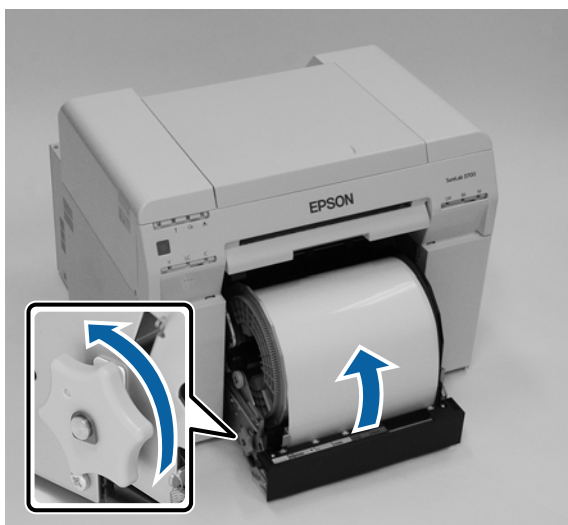

6

Duw de rolpapierinvoer helemaal in de printer.



7

Rol het papier voorzichtig op in de printer om te zorgen dat het strak zit.



Papier vervangen

! **Belangrijk:**

Als er wordt afgedrukt en het papier niet strak zit, kan de afdrukkwaliteit afnemen en kunnen er papierstoringen optreden. Zorg dus dat er geen speling is in het papier.

8

Bevestig de papiervanger.

Breng het onderste gedeelte van de papiervanger in en duw het bovenste gedeelte op zijn plaats.

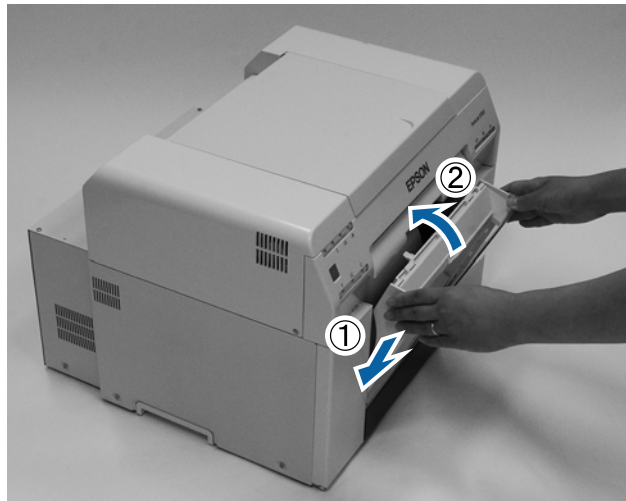

Controleer of het -lampje op de printer uit is.

! **Belangrijk:**

Als in de printer gedurende langere tijd papier geladen blijft, kan de voorste rand van het papier omkrullen en kan de afdrukkwaliteit teruglopen. We raden aan om het papier uit de printer te verwijderen als deze niet in gebruik is.

Dit is het einde van dit gedeelte.

Papier vervangen

Papierinstellingen wijzigen

Na het vervangen van papier stelt u het Papiertype en het Papierniveau in de Onderhoudstool in.

Raadpleeg de 'Gebruikershandleiding bij de onderhoudstool' voor meer informatie over de Onderhoudstool.

Werk de papierinformatie zo nodig bij. Raadpleeg de 'Gebruikershandleiding bij de onderhoudstool' voor meer informatie over het bijwerken van informatie.

Windows

Stel **Paper Type (Papiertype)** en **Paper Level (Papierniveau)** in **Paper Settings (Papierinstellingen) - Current media (Huidige media)** op het hoofdscherm van de onderhoudstool en klik dan op **Set (Instellen)**.

De papierbreedte die bij **Papierbreedte** is opgegeven, wordt weergegeven.

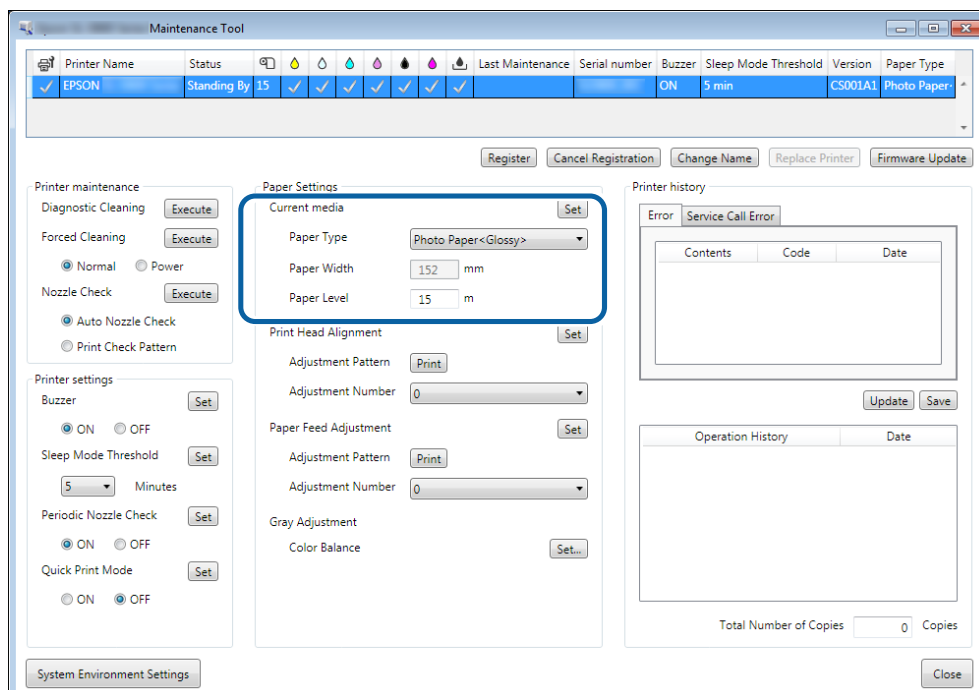

Papier vervangen

Mac

1

Klik op **Instellingen voor bedrijfsomstandigheden** op het hoofdscherm van de Onderhoudstool.

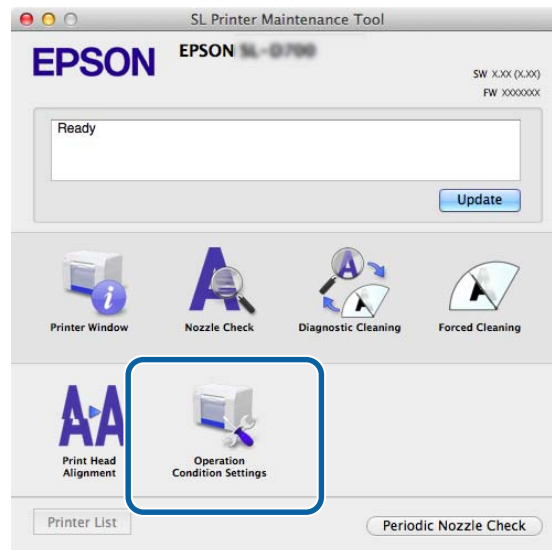

2

Selecteer **Wijzig het papiertype en het resterende papier**.

Wanneer dit is geselecteerd, kunt u het **Papiertype** en het **Papierniveau** wijzigen.

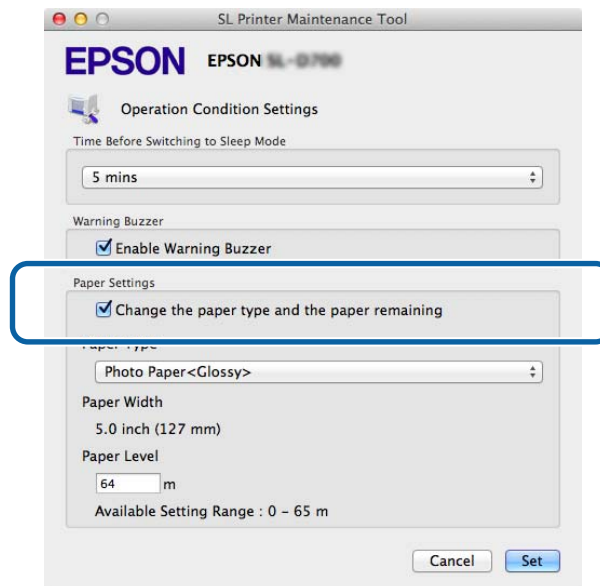

Papier vervangen

3

Stel het **Papiertype** en **Papierniveau** in en klik op **Instellen**.

De papierbreedte die bij **Papierbreedte** is opgegeven, wordt weergegeven.

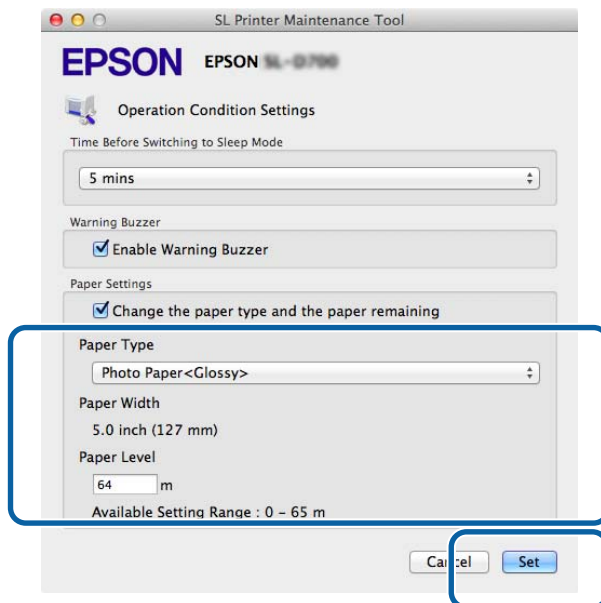

Dit is het einde van dit gedeelte.

Papier uitwerpen

Papier uitwerpen

Het bedrukte papier wordt aan de voorkant van de printer uitgeworpen. Door de optionele afdruklade vast te maken, kunt u meerdere afdrukken verzamelen. Zie het volgende diagram voor meer details.

Afdruk grootte		Capaciteit	
Lengte*1	Breedte	Glanzend/Luster	Mat
89 tot 102 mm	50 tot 203 mm	20 kopieën	20 kopieën
102 tot 203 mm		20 kopieën	10 kopieën
203 tot 305 mm		5 kopieën *2	1 kopieën

*1 Voor afdrukken langer dan 305 mm verwijdt u de afdruklade en werpt u één kopie tegelijk uit via de voorkant van de printer.

*2 Eén kopie als het papier vervormt nadat 30 mm of meer zijn afgedrukt.



Papier uitwerpen

! **Belangrijk:**

- Trek niet aan papier terwijl het wordt uitgeworpen.
- Wanneer papier aan de voorkant wordt uitgeworpen, trek hier dan niet aan en til het niet hoger op dan de uitvoersleuf. Dit kan nadelige gevolgen hebben voor de afdrukkwaliteit.



Opmerking:

Wanneer u de papiervanger verwijdert, moet u eerst de afgedrukte verwijderen.

Afdruklade (optioneel)

Na het afdrukken wordt het papier op het opgegeven formaat afgesneden en in de afdruklade uitgeworpen.



Papier uitwerpen

Harde afdruklade (optioneel)

Na het afdrukken wordt het papier op het opgegeven formaat afgesneden en in de harde afdruklade uitgeworpen.



Papier uitwerpen

De afdruklade bevestigen en verwijderen



Bevestigen

- 1 Kantel de lade om de haken in te brengen en haal vervolgens de lade omlaag om hem op zijn plaats vast te haken.

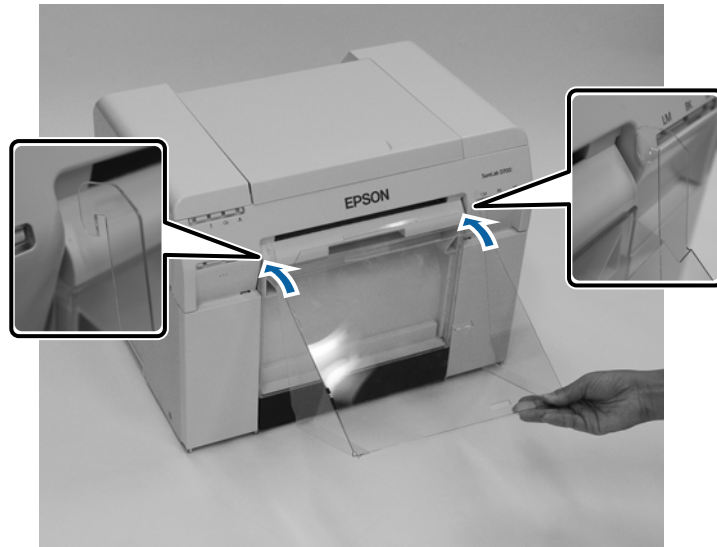

Papier uitwerpen

2

Wanneer de lengte van het afdrukformaat 89 tot 102 mm is, plaatst u de haken in de bovenste gaten.
Wanneer de lengte van het afdrukformaat 102 tot 203 mm is, plaatst u de haken in de onderste gaten.

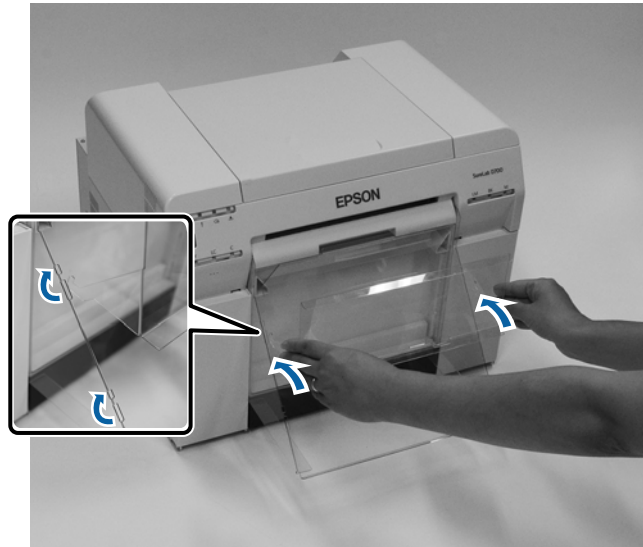

Verwijderen

Verwijder de lade door de handelingen voor het bevestigen in omgekeerde volgorde uit te voeren.

Papier uitwerpen

De harde afdruklade bevestigen en verwijderen (optioneel)



Bevestigen

- 1 Kantel de lade om de haken in te brengen en haal vervolgens de lade omlaag om hem op zijn plaats vast te haken.

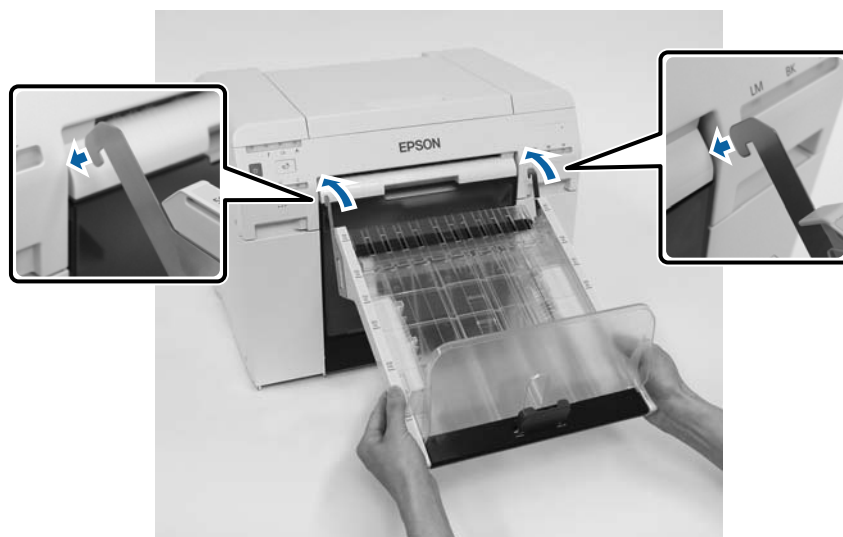

Papier uitwerpen

- 2 Knijp in de hendel en beweeg deze om de lengte van het printerformaat aan te passen.



Verwijderen

Verwijder de lade door de handelingen voor het bevestigen in omgekeerde volgorde uit te voeren.

Inktcartridges vervangen

**Voorzorgsmaatregel:**

- Haal inktcartridges niet uit elkaar.
Wanneer u dit doet, kan er inkt in uw ogen of op uw huid terecht komen.
- Schud de inktcartridges niet te hard.
Hierdoor kan inkt uit de cartridge gaan lekken.
- Bewaar inktcartridges buiten het bereik van kinderen.
- Als er inkt in de ogen of mond komt, of vlekken maakt op de huid, behandelt u het gebied als volgt.
 - Als er inkt op de huid zit, wast u dit onmiddellijk af met zeepwater.
 - Als er inkt in uw ogen komt, spoelt u deze onmiddellijk uit met water. Wanneer u deze voorzorgsmaatregel niet neemt, kunt u last krijgen van bloeddorlopen ogen of een lichte ontsteking. Raadpleeg bij afwijkingen onmiddellijk een arts.
 - Raadpleeg onmiddellijk een arts wanneer er inkt in uw mond komt.

**Belangrijk:**

- Houd bij het werken met inktcartridges rekening met de volgende punten.
 [“Opmerkingen bij inktcartridges” op pagina 22](#)
- Wanneer u geen nieuwe inktcartridge hebt, laat u de lege inktcartridge in de printer zitten. Als de printer geen inktcartridges bevat, kunnen er problemen met de werking optreden.
- Wanneer de resterende inkt onder de minimumwaarde komt, moet u zo snel mogelijk een nieuwe inktcartridge installeren.
- Laat inktcartridges altijd in de printer zitten. Als u dit niet doet, kan de inkt in de printer opdrogen en kunt u mogelijk niet afdrukken. Zorg dat er in elke sleuf een inktcartridge zit wanneer u de printer niet gebruikt.

Inktniveaus controleren

Controleren via de printer

Wanneer de resterende inkt onder de minimumwaarde komt, gaat het inktlampje op de voorkant van de printer branden.

 [“Voorzijde” op pagina 6](#)

Inktlampje

Inktcartridges vervangen

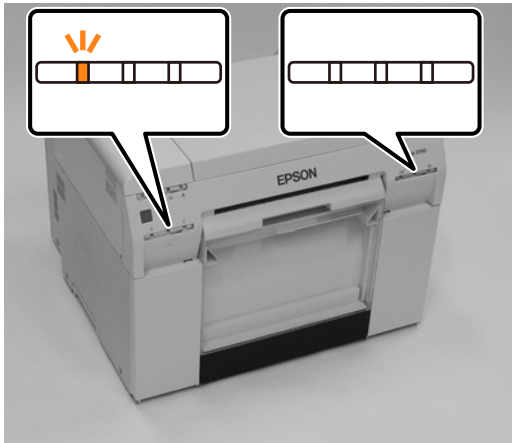

Controleren via de computer

Windows

- 1 Klik op **Printerstatus weergeven** in het printerstuurprogramma .

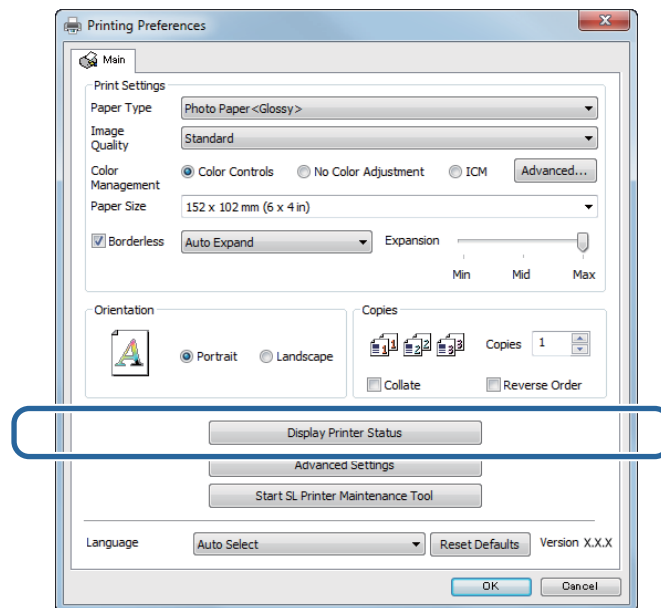

Inkcartridges vervangen

2 Controleer het niveau resterende inkt.

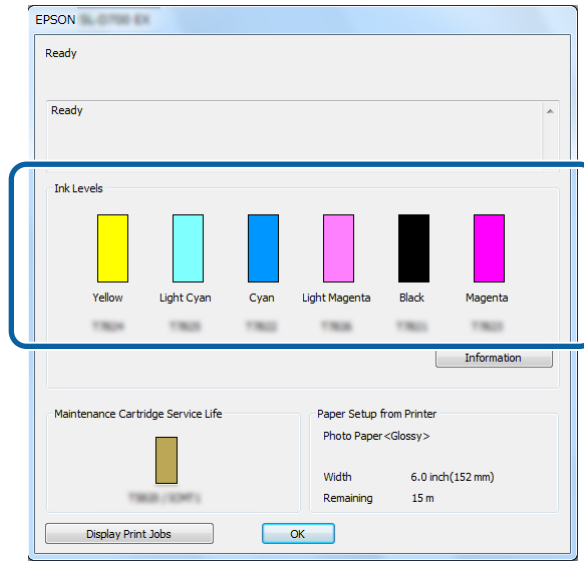

Klik op **OK** wanneer u dit gedaan hebt.

Inktcartridges vervangen

Mac

- 1 Start de Onderhoudstool.
Zie het volgende gedeelte voor informatie over het starten van de Onderhoudstool.

☞ “Foutberichten (Mac)” op pagina 73

- 2 Klik op **Printervenster** op het hoofdscherm.

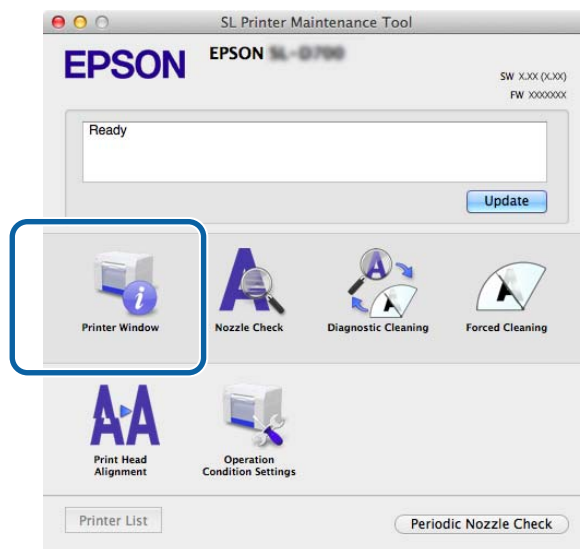

Het scherm **Printervenster** wordt weergegeven.

- 3 Controleer het niveau resterende inkt.

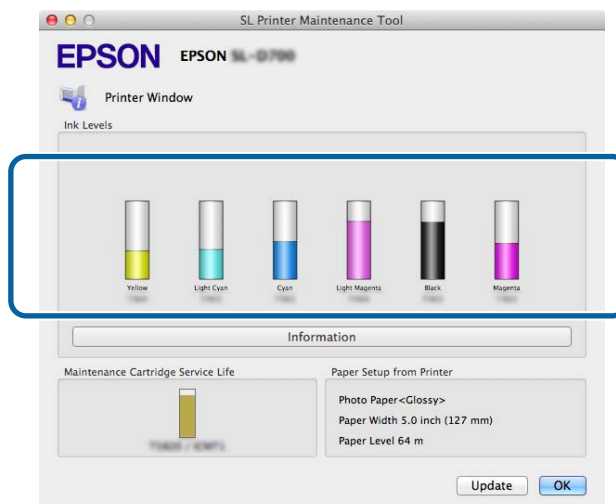



Klik op **OK** wanneer u dit gedaan hebt.

Inktcartridges vervangen

Vervangingsprocedure

! *Belangrijk:*

- ☐ *Installeer in elke sleuf een inktcartridge. U kunt niet afdrukken als er lege sleuven zijn.*

- 1** Controleer of het -lampje op de printer brandt.
Als het -lampje knippert, is de printer bezig. Wacht tot de printer helemaal klaar is.
- 2** Het inktlampje geeft aan of de inktcartridges moeten worden vervangen.
In dit voorbeeld vervangen we de Y-cartridge (de gele cartridge). De procedure is hetzelfde voor de andere kleuren.

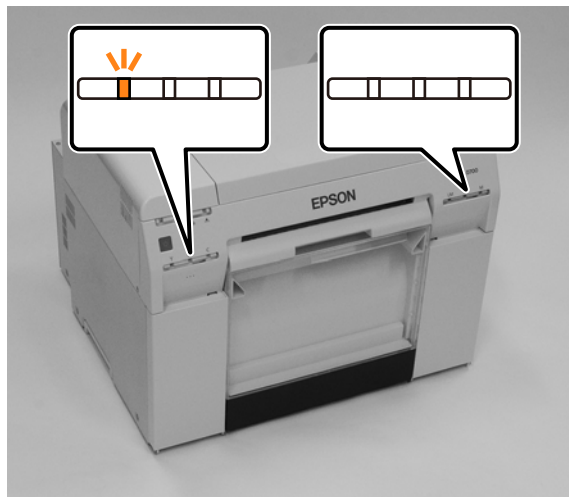

Inkcartridges vervangen

- 3** Open de cartridgeklep aan de kant waar u een inkcartridge wilt vervangen.
U hoort een waarschuwingszoemer wanneer u de klep opent.



- 4** Druk voorzichtig op de inkcartridge zodat deze een beetje naar boven komt, en verwijder hem.
Zie het volgende gedeelte voor meer informatie over het weggooien van inkcartridges.

 [“Gebruikte inkcartridges en onderhoudscartridges weggooien”](#) op pagina 23

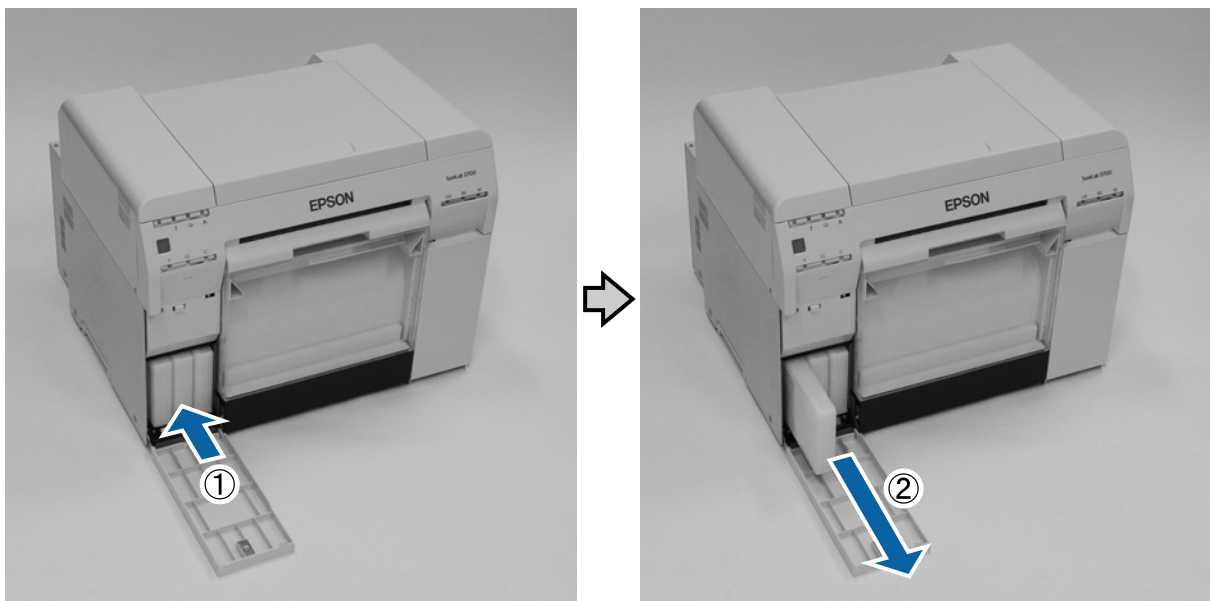

Inktcartridges vervangen**!** **Belangrijk:**

Verwijderde inktcartridges kunnen rond de inkttoevoerpoort inkt hebben. Zorg dus dat er bij het verwijderen van de cartridges geen inkt terechtkomt op het omliggende gebied.

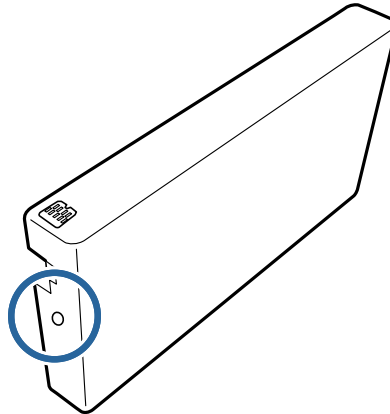
**5**

Haal de nieuwe inktcartridge uit de doos.

! **Belangrijk:**

- Raak de chip (A) op de inktcartridge niet aan. Dit kan de normale werking en het afdrucken nadelig beïnvloeden.
- Raak de inkttoevoerpoort (B) op de inktcartridge niet aan. Er kan inkt uit lekken.

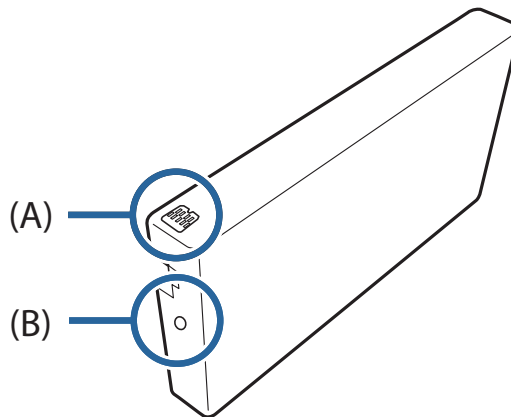

Inkcartridges vervangen

- 6** Schuif de inkcartridge helemaal in de printer.



- 7** Sluit de cartridgeklep.



- 8** Controleer of het -lampje op de printer brandt.

Dit is het einde van dit gedeelte.

De onderhoudscartridge vervangen

De onderhoudscartridge vervangen

De onderhoudscartridge absorbeert de inkt die tijdens het reinigen van de kop wordt gebruikt.

In dit gedeelte wordt uitgelegd hoe u gebruikte onderhoudscartridges vervangt.

! **Belangrijk:**

Laat na het verwijderen van de onderhoudscartridge de cartridgeklep niet openstaan. Installeer onmiddellijk een nieuwe cartridge.

De vrije ruimte in de onderhoudscartridge controleren

Controleren via de printer

Wanneer het tijd is om de onderhoudscartridge te vervangen, gaat het -lampje op de printer branden.

 [“Lampjes” op pagina 12](#)

-lampje



De onderhoudscartridge vervangen

Controleren via de computer

Windows

- 1 Klik op **Printerstatus weergeven** in het printerstuurprogramma.

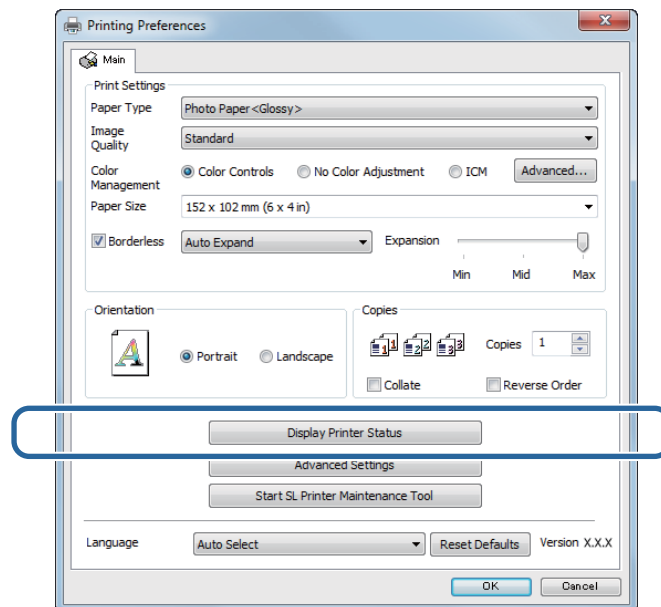

- 2 Controleer de vrije ruimte in de onderhoudscartridge.

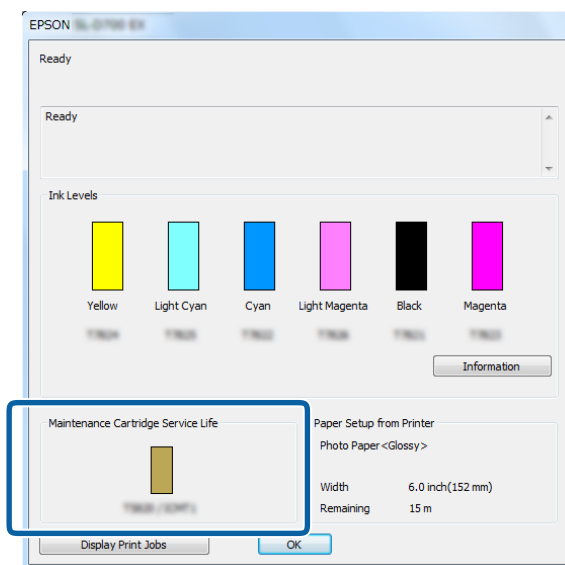

Klik op **OK** wanneer u dit gedaan hebt.

De onderhoudscartridge vervangen

Mac

- 1 Start de Onderhoudstool.
Zie het volgende gedeelte voor informatie over het starten van de Onderhoudstool.
[“Foutberichten \(Mac\)” op pagina 73](#)

- 2 Klik op **Printervenster** op het hoofdscherm.

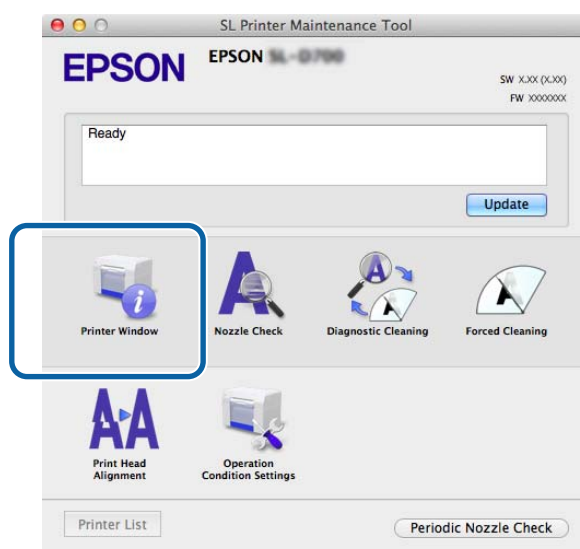

Het scherm **Printervenster** wordt weergegeven.

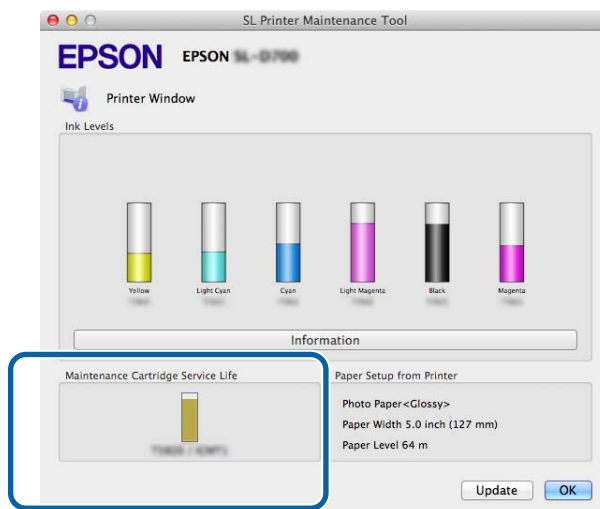

- 3 Controleer de vrije ruimte in de onderhoudscartridge.



Klik op **OK** wanneer u dit gedaan hebt.

De onderhoudscartridge vervangen

Vervangingsprocedure

- 1** Controleer of het -lampje op de printer brandt.
Als het -lampje knippert, is de printer bezig. Wacht tot de printer helemaal klaar is.
- 2** Open de cartridgeklep rechts op de printer.
U hoort een waarschuwingszoemer wanneer u de klep opent.



- 3** Zorg dat u de onderhoudscartridge niet kantelt en verwijder hem voorzichtig.
Duw hem omhoog en trek hem vervolgens eruit.
Zie het volgende gedeelte voor meer informatie over het weggooien van onderhoudscartridges.
 [“Gebruikte inktcartridges en onderhoudscartridges weggooien”](#) op pagina 23



De onderhoudscartridge vervangen

4 Bereid een nieuwe onderhoudscartridge voor.

! **Belangrijk:**

Raak de chip op de onderhoudscartridge niet aan. Dit kan de normale werking en het afdrucken nadelig beïnvloeden.

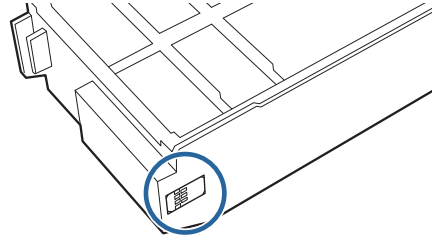

5 Plaats de nieuwe onderhoudscartridge.



6 Sluit de cartridgeklep.



7 Controleer of het -lampje op de printer brandt.

Dit is het einde van dit gedeelte.

De papiervanger legen

De stukjes papier die tijdens het afdrukken worden afgesneden, worden in de papiervanger opgevangen. U moet de papiervanger legen voordat hij vol raakt.

Controleer visueel hoeveel papierresten in de papiervanger zitten. Maak de papiervanger leeg wanneer u het papier vervangt.

- 1 Controleer of het ⏻-lampje op de printer brandt.
Als het ⏻-lampje knippert, is de printer bezig. Wacht tot de printer helemaal klaar is.
- 2 Verwijder de papiervanger.
Trek het bovenste deel naar voren en til vervolgens het onderste deel eruit.

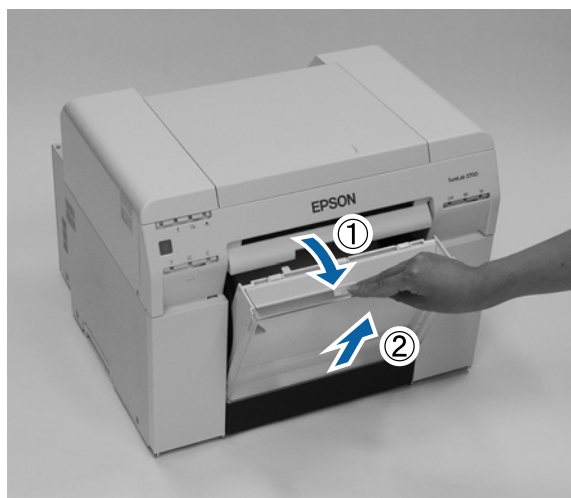

- 3 Maak de papiervanger leeg.

! **Belangrijk:**

Wanneer u de papiervanger hebt leeggemaakt, controleert u of de flap van de papiervanger op de juiste positie zit, zoals getoond in de volgende foto.



De papiervanger legen

- 4 Bevestig de papiervanger.
Bring het onderste deel in en duw vervolgens het bovenste deel op zijn plek.

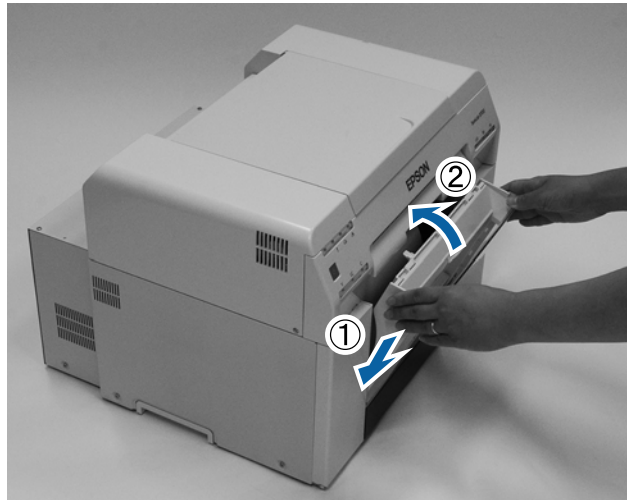



- 5 Controleer of het -lampje op de printer brandt.

Dit is het einde van dit gedeelte.

De plaat reinigen

Wanneer de achterkant van de afdrukken vuil is, heeft er zich papierpoeder opgehoopt op de plaat. Volg de onderstaande stappen om de plaat te reinigen. Voer het reinigen uit terwijl de voeding is ingeschakeld.

- 1** Druk op de -schakelaar en wacht tot het -lampje inschakelt.

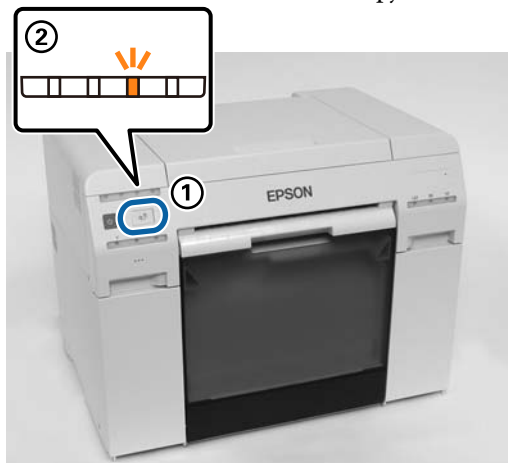

- 2** Open de bovenklep.



! **Belangrijk:**

- Probeer de printkopmodule niet handmatig met heel veel kracht te verplaatsen.
- Raak de rollen binnenin de printer niet aan. Hierdoor kunnen de afdrukken worden vervuild enz.
- Raak de inktbuisjes binnenin de printer niet aan. Anders kan hij kapotgaan.

De plaat reinigen

- 3** Veeg al het papierpoeder (dit is gewoonlijk wit poeder) op de plaat (de blauwe delen in de volgende afbeelding) af met een in de handel verkrijgbaar wattenstaafje.



! **Belangrijk:**

Gebruik geen vuil wattenstaafje wanneer u de plaat schoonmaakt.

- 4** Veeg al het papierpoeder dat zich heeft opgehoopt in de randloze absorberende gebieden (de blauwe delen in de volgende afbeelding) af met een in de handel verkrijgbaar wattenstaafje.



De plaat reinigen

- 5** Als er geen papierpoeder rechts van de plaat is, gaat u naar stap 7.
Als er papierpoeder rechts van de plaat ligt, houdt u de -schakelaar drie seconden ingedrukt.
De printkopmodule beweegt naar links.



- 6** Voer stappen drie en vier uit om het papierpoeder af te vegen.

- 7** Houd de -schakelaar drie seconden ingedrukt.
De printkopmodule beweegt naar rechts.

- 8** Close the top cover. (Sluit de bovenklep.)



Dit is het einde van dit gedeelte.

Onderhoud

Onderhoudstool

Met de Onderhoudstool op uw computer kunt u veranderingen aanbrengen en onderhoudstaken verrichten, zoals het controleren van de printerstatus, het opgeven van instellingen, het reinigen van de printkop, enzovoort.

Windows

In de operatormodus kunt u alleen **Current media (Huidige media)** gebruiken voor **Printer maintenance (Printeronderhoud)** en **Paper Settings (Papierinstellingen)**.

Items van het hoofdscherm	Instellingen
Printer maintenance (Printeronderhoud)	Voer functies uit voor printkoponderhoud, zoals Diagnostisch reinigen , Geforceerd reinigen en Controle spuitopeningen .
Papierinstellingen	Stel het Papiertype en het Papierniveau in. Geef deze instellingen op wanneer u papier vervangt. U kunt ook functies uitvoeren voor het aanpassen van de printer, zoals Print Head Alignment (Printkop uitlijnen) , Paper Feed Adjustment (Aanpassing papierinvoer) en Gray Adjustment (Aanpassing grijswaarden) .
Printer settings (Printerinstellingen)	U kunt verschillende printerinstellingen uitvoeren, zoals Buzzer (Zoemer) , Sleep Mode Threshold (Drempelwrd slaapst) , Periodic Nozzle Check (Periodieke controle spuitopening) en Quick Print Mode (Snelle afdrukmodus) .
Printer history (Printergeschiedenis)	Controleer de Bewerkingsgeschiedenis en sla logbestanden in Logboeken verzamelen op.
Printerbeheer	U kunt functies voor printerbeheer uitvoeren, zoals Register (Registreren) , Cancel Registration (Registratie annuleren) en Replace Printer (Printer vervangen) .

Mac

Menu Hoofdgroep	Instellingen
Bericht	Geeft de status van de printer weer.
Printervenster	Hier kunt u de hoeveelheid resterende inkt, de vrije ruimte in de onderhoudscartridge en meer controleren.
Controle spuitopeningen	Hiermee kunt u een controlepatroon afdrukken en visueel controleren op verstopte spuitopeningen.
Diagnostisch reinigen	Detecteert verstopte spuitopeningen en voert automatisch een reiniging uit.
Geforceerd reinigen	Hiermee voert u een handmatige reiniging uit.
Printkopuitlijning	Corrigeert een verkeerde uitlijning bij het afdrukken.
Instellingen voor bedrijfsomstandigheden	Hier kunt u verschillende printerinstellingen opgeven, zoals Time Before Switching to Sleep Mode (Tijd tot overschakeling op slaapstand) , Warning Buzzer (Waarschuwingenzoemer) , Quick Print Mode (Snelle afdrukmodus) en Paper Settings (Papierinstellingen) .

Onderhoud

Menu Hoofdgroep	Instellingen
Printerlijst	Geeft een lijst met beschikbare printers weer zodat u de printer kunt selecteren die u wilt configureren.
Periodieke controle spuitopening	Hiermee kunt u instellen of u wel of niet automatisch een spuitopeningcontrole wilt laten uitvoeren.

Raadpleeg de 'Gebruikershandleiding bij de onderhoudstool' voor meer informatie.

Lijst met controle-items

Zie de volgende tabel voor details over inspecties en reiniging.

Te controleren onderdeel	Inhoud	Controlemoment	Meer informatie
Papiervanger	Maak de papiervanger leeg.	Bij het vervangen van papier	“Papiervanger” op pagina 69
Luchtstroomopening	Reinig het filter van de luchtstroomopening met een stofzuiger.	Om de drie maanden	“Luchtstroomopening” op pagina 69

Papiervanger

Verwijder de papiervanger en verwijder de papierresten.

[“De papiervanger legen” op pagina 62](#)

Luchtstroomopening

Reinig het filter van de luchtstroomopening met een stofzuiger.



Problemen oplossen

Opmerking:

Raadpleeg de 'Gebruikershandleiding bij het printerstuurprogramma' voor meer informatie over het oplossen van problemen met het printerstuurprogramma.

☞ 'Gebruikershandleiding bij het printerstuurprogramma' - 'Problemen oplossen'

Wanneer er een fout optreedt

Waarschuwingszoemer en lampindicatoren

Wanneer de waarschuwingszoemer klinkt of de lampjes gaan branden of knipperen, bekijkt u de oplossingen in de volgende tabel en neemt u de aanbevolen maatregelen.

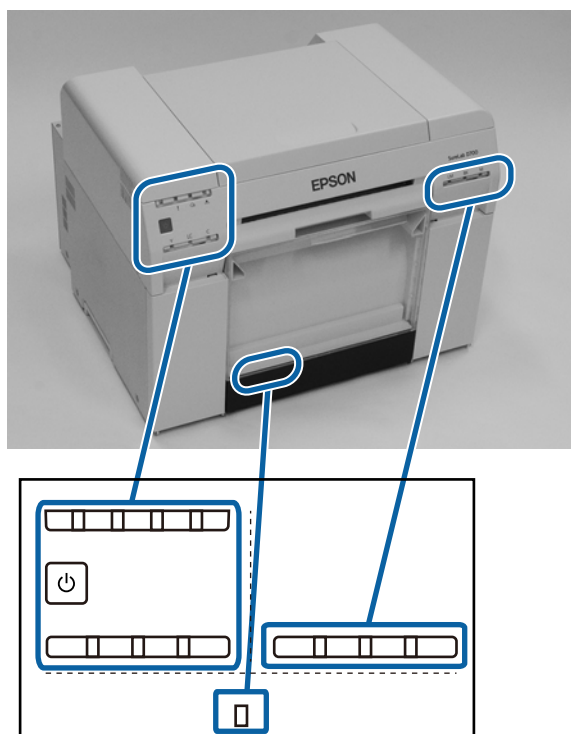

Problemen oplossen

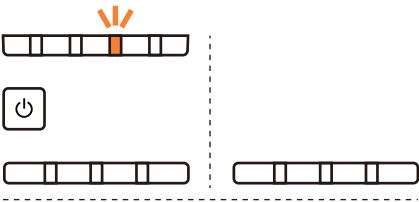
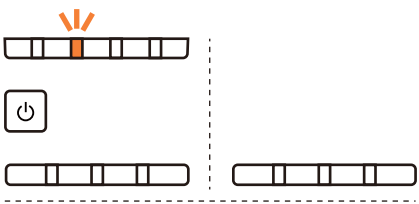
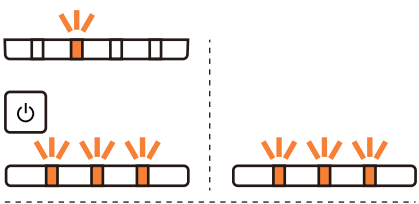
Lampindicator	Waarschuwing-zoemer*	Problemen en oplossingen
<p>☐-lampje brandt</p> <p>Papierlampje uit</p>  <p style="text-align: center;">☐</p>	Geen	<p>Er zit geen papier in de rolpapierinvoer. Plaats papier.</p> <p>☞ "Papier vervangen" op pagina 26</p>
<p>! -lampje brandt</p>  <p style="text-align: center;">☐</p>	De waarschuwing-zoemer blijft met tussenpozen klinken tot u de papiervanger verwijdert.	<p>De printer is gestopt met werken omdat er een fout is opgetreden, fouterstel wordt uitgevoerd of een fout op in het printersysteem is opgetreden.</p> <ul style="list-style-type: none"> ☐ Bekijk de code op het computerscherm. Zie het volgende gedeelte voor het oplossen van het probleem. <p>☞ "Fouten en oplossingen (Mac)" op pagina 80</p> <ul style="list-style-type: none"> ☐ Neem contact op met uw lokale dealer als er een fout in het printersysteem is opgetreden.
<p>! -lampje brandt</p>  <p style="text-align: center;">☐</p>		<p>De inktcartridge die wordt aangegeven door het inktlampje is leeg of er is een fout opgetreden. Vervang de inktcartridges.</p> <p>☞ "Inktcartridges vervangen" op pagina 49</p>

Problemen oplossen

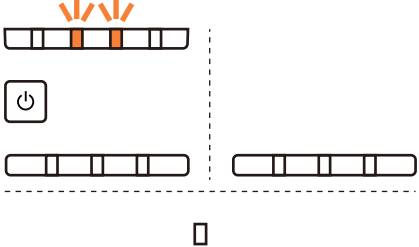
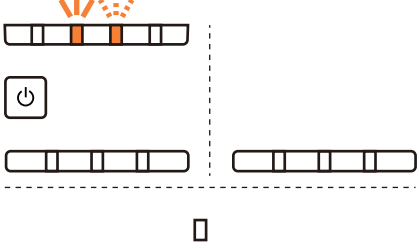
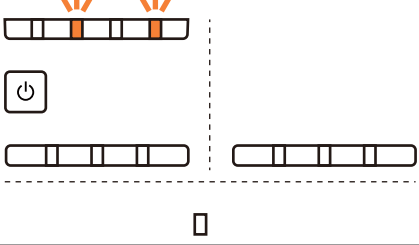
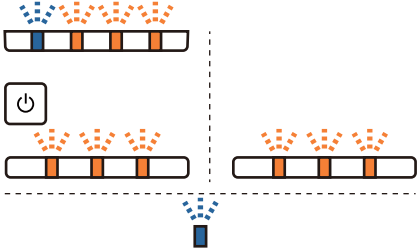
Lampindicator	Waarschuwing-zoemer*	Problemen en oplossingen
<p>! -lampje brandt ☐-lampje brandt Papierlampje uit</p> 	<p>De waarschuwing-zoemer blijft met tussenpozen klinken tot u de papiervanger verwijdert.</p>	<p>Er zit geen papier in de rolpapierinvoer of het papier is op. Plaats papier.</p> <p>☞ "Papier vervangen" op pagina 26</p>
<p>! -lampje brandt ☐-lampje knippert</p> 		<p>Het papier is vastgelopen of het papier is niet correct ingevoerd. Verwijder het papier of voer het papier opnieuw in.</p> <p>☞ "Papierstoringen" op pagina 88</p>
<p>! -lampje brandt 🔥-lampje brandt</p> 		<p>De resterende inkt in de cartridge, aangegeven door het inktlampje, is tot onder de minimumwaarde gezakt, of er is een fout opgetreden. Replace the maintenance cartridge(xxxx). (Vervang de onderhoudscartridge(xxxx).)</p> <p>☞ "De onderhoudscartridge vervangen" op pagina 57</p>
<p>Alle lampjes knipperen</p> 	<p>Blijft klinken tot de stroomschakelaar wordt uitgeschakeld.</p>	<p>Er trad een ernstige fout op.</p> <ul style="list-style-type: none"> <input type="checkbox"/> Start de printer opnieuw op. <input type="checkbox"/> Neem contact op met uw lokale dealer als de fout blijft optreden.

* U kunt de waarschuwing-zoemer in de Onderhoudstool in- en uitschakelen.

Problemen oplossen

Foutberichten (Windows)

Wanneer tijdens het afdrukken een fout in de printer optreedt, worden er foutberichten weergegeven.

De code, foutdetails, oplossingen, enzovoort worden op het scherm weergegeven.

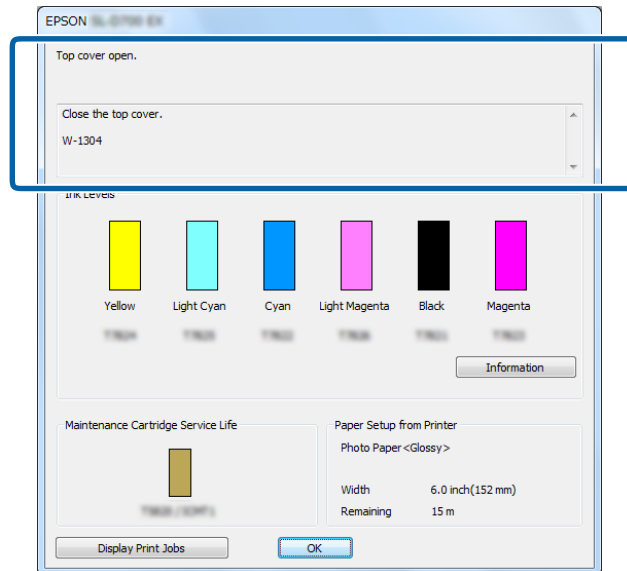

Foutberichten (Mac)

Wanneer tijdens het afdrukken in de printer een fout optreedt, kunt u met behulp van de Onderhoudstool de oorzaak van de fout en bijbehorende oplossing controleren. Klik op **Printervenster** om een gedetailleerd foutbericht weer te geven.

Raadpleeg de 'Gebruikershandleiding bij de onderhoudstool' voor meer informatie over de Onderhoudstool.

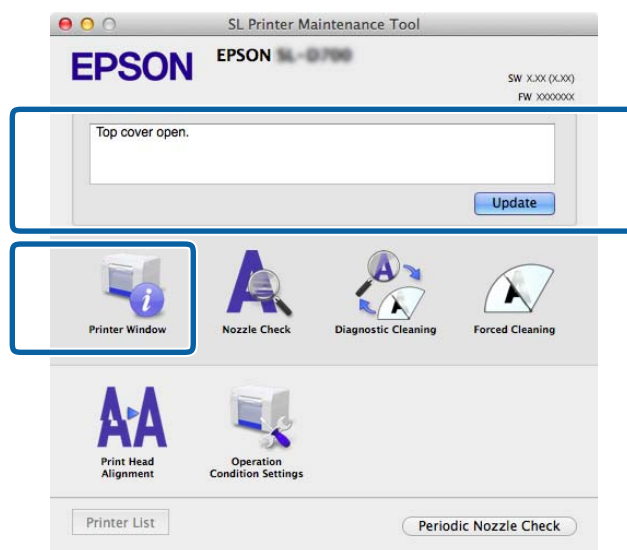

Gebruik een van de volgende methoden om de Onderhoudstool te starten.

1

Selecteer **Systeemvoorkeuren > Afdrukken en scannen** (of **Afdrukken en faxen**) in het **Apple**-menu.

Problemen oplossen

2

Selecteer de printer en klik op **Opties en verbruiksartikelen > Hulpprogramma > Open printerhulpprogramma.**

Fouten en oplossingen (Windows)







Bekijk de details van de fout en neem de benodigde maatregelen.

Code	Bericht	Oplossing
W-2301 tot W-2303 W-2305 tot W-2306	Cannot perform [Detect Clogging] correctly. (Kan [Verstoppingen zoeken] niet op de juiste manier uitvoeren.) Start de [Maintenance tool], selecteer [Printeronderhoud] en voer [Diagnostisch reinigen] uit. Neem contact op met serviceondersteuning als de fout blijft optreden.	Voer Diagnostisch reinigen uit in het Onderhoudstool. Raadpleeg de 'Gebruikershandleiding bij de onderhoudstool' voor meer informatie over de Onderhoudstool. Als "Auto nozzle check failed. (Automatische controle van spuitopeningen mislukt.)" op een Windows-scherm wordt weergegeven, neemt u contact op met serviceondersteuning.
I-2307	Cannot perform [Detect Clogging] correctly. (Kan [Verstoppingen zoeken] niet op de juiste manier uitvoeren.) De kamertemperatuur ligt mogelijk niet binnen het gegarandeerde werkbereik. Controleer de kamertemperatuur.	Controleer de kamertemperatuur. Gebruik binnen het aanbevolen temperatuurbereik.
W-2311	Clogged nozzle(s) detected. (Verstopte spuitopening(en) gevonden.) Start de [Maintenance tool], selecteer [Printeronderhoud] en voer [Diagnostisch reinigen] uit.	Voer Diagnostisch reinigen uit in het Onderhoudstool. Raadpleeg de 'Gebruikershandleiding bij de onderhoudstool' voor meer informatie over de Onderhoudstool.
I-2401	Onderhoudscartridge moet binnenkort worden vervangen. Bereid een nieuwe onderhoudscartridge(xxxx) voor. U kunt doorgaan met afdrukken tot vervanging is vereist.	Lees het bericht en klik op OK . Bereid een nieuwe onderhoudscartridge voor met het modelnummer aangegeven in xxxx.  "De onderhoudscartridge vervangen" op pagina 57
I-2201	Ink Low (Weinig inkt) (xxxx) Bereid een nieuwe inktcartridge. U kunt doorgaan met afdrukken tot vervanging is vereist. Epson raadt aan originele Epson-cartridges te gebruiken, zoals hierboven vermeld.	Lees het bericht en klik op OK . Leg een nieuwe inktcartridge klaar als vervanging.  "Inktcartridges vervangen" op pagina 49
I-2101 tot I-2104	Bepaalde onderdelen moeten binnenkort worden vervangen. xxxxxx Neem contact op met een technische vertegenwoordiger. U kunt niet afdrukken als onderdelen het einde van hun levensduur hebben bereikt.	Neem contact op met serviceondersteuning en vraag hen het onderdeel weergegeven in xxxxxx te vervangen.

Problemen oplossen

Code	Bericht	Oplossing
W-1301	The scrap paper box has come off. (De houder met kladpapier is losgeraakt.) Install the scrap paper box correctly. (Installeer de papiervanger op correcte wijze.)	Bevestig de papiervanger. Als een bericht verschijnt, leest u de informatie in het bericht.
W-1302	De cartridgeklep (rechts) is geopend. Wanneer u een cartridge vervangt, controleert u of u de juiste sleuf en het juiste type cartridge gebruikt. Sluit de cartridgeklep.	Sluit de cartridgeklep (rechts). Als een bericht verschijnt, leest u de informatie in het bericht.
W-1303	De cartridgeklep (links) is geopend. Wanneer u een cartridge vervangt, controleert u of u de juiste sleuf en het juiste type cartridge gebruikt. Sluit de cartridgeklep.	Sluit de cartridgeklep (links). Als een bericht verschijnt, leest u de informatie in het bericht.
W-1304	Top cover open. (Bovenklep is geopend.) Close the top cover. (Sluit de bovenklep.)	Close the top cover. (Sluit de bovenklep.) Als een bericht verschijnt, leest u de informatie in het bericht.
W-1305	Rear cover open. (Achterklep is geopend.) Close the rear cover. (Sluit de achterklep.)	Close the rear cover. (Sluit de achterklep.) Als een bericht verschijnt, leest u de informatie in het bericht.
I-1311	Check the scrap paper box. (Controleer de kladpapierhouder.) Empty the box if it is full. (Leeg de papiervanger wanneer deze vol is.)	Check the scrap paper box. (Controleer de kladpapierhouder.) Controleer de papiervanger en leeg deze als hij vol is.  "De papiervanger legen" op pagina 62
W-1101	Er is een papierstoring opgetreden. Remove any paper remaining from the roll paper feeder, and then reload the paper. (Verwijder het eventuele resterende papier van de rolpapierinvoer en plaats het papier weer terug.)	Verwijder het papier uit de roll paper feeder en plaats het papier weer terug.  "Papierstoringen" op pagina 88
W-1102	A paper jam has occurred. (Er is een papierstoring opgetreden.) Open the rear cover and the top cover, remove any paper remaining, and then reload the paper. (Open de achterklep en bovenklep, verwijder eventueel resterend papier en plaats het papier weer terug.)	Verwijder het papier uit de interne papierinvoer en plaats het papier weer terug. Als de printer zo is neergezet dat u geen toegang hebt tot de achterkant van de printer voor het uitvoeren van onderhoudstaken, neemt u contact op met serviceondersteuning.  "Papierstoringen" op pagina 88
W-1103	An error has occurred in the paper feeding unit. (Er is een fout opgetreden in de papierinvoereenheid.) Reload the paper in the same way as when replacing paper. (Plaats het papier terug op dezelfde manier als het vervangen van papier.)	Controleer of de printer geen papier bevat en plaats het papier opnieuw. Als een bericht verschijnt, leest u de informatie in het bericht.  "Papier vervangen" op pagina 26

Problemen oplossen

Code	Bericht	Oplossing
W-1104	<p>Paper is not loaded correctly. (Het papier is niet op de juiste manier geplaatst.)</p> <p>Check the positions of the edge guides, and then reload the paper. (Controleer de positie van de randgeleiders en plaats het papier vervolgens terug.)</p>	<p>Controleer of de printer geen papier bevat en plaats het papier opnieuw.</p> <p>Wanneer u het papier plaatst, stelt u de binnenste randgeleider en de invoer-randgeleider af op de breedte van het papier. Als een bericht verschijnt, leest u de informatie in het bericht.</p> <p> "Papier vervangen" op pagina 26</p>
W-1105	<p>Paper is out. (Het papier is op.)</p> <p>Load paper. (Plaats papier.)</p>	<p>Controleer of de printer geen papier bevat en plaats het papier opnieuw. Als een bericht verschijnt, leest u de informatie in het bericht.</p> <p> "Papier vervangen" op pagina 26</p>
W-1106	<p>Paper is out or not loaded correctly. (Het papier is op of niet op de juiste manier geplaatst.)</p> <p>Load paper. (Plaats papier.)</p>	
W-1108	<p>The width of the loaded paper is not supported. (De breedte van het geplaatste papier wordt niet ondersteund.)</p> <p>Load supported paper. (Plaats papier dat wordt ondersteund.)</p>	<p>Plaats het juiste papier.</p> <p> "Papier vervangen" op pagina 26</p>
W-1109	<p>Kan het papier type niet herkennen.</p> <p>Werk de papierinformatie bij.</p>	<p>Update the paper information. (Werk de papierinformatie bij.) Raadpleeg de 'Gebruikershandleiding bij de onderhoudstool' voor meer informatie over het bijwerken van informatie.</p>
W-2101 tot W-2104	<p>Bepaalde onderdelen hebben het einde van hun levensduur bereikt.</p> <p>xxxxxx</p> <p>Wilt u de printer blijven gebruiken of onderdelen vervangen?</p> <p>Als u de printer blijft gebruiken, kan inkt gaan lekken of kan een storing optreden.</p> <p>Wilt u doorgaan?</p>	<p>Neem contact op met serviceondersteuning en vraag hen het onderdeel weergegeven in xxxxxx te vervangen.</p>
W-2401	<p>Maintenance cartridge not installed (Onderhoudscartridge niet geïnstalleerd.)</p> <p>Installeer de onderhoudscartridge(xxxx).</p>	<p>Installeer de nieuwe onderhoudscartridge op de juiste manier voor het modelnummer dat is aangegeven in xxxx.</p> <p> "De onderhoudscartridge vervangen" op pagina 57</p>
W-2402	<p>Maintenance cartridge usage exceeded the application limit. (Het gebruik van de onderhoudscartridge heeft de toepassingslimiet overschreden.)</p> <p>Replace the maintenance cartridge(xxxx). (Vervang de onderhoudscartridge(xxxx).)</p>	<p>Vervang de onderhoudscartridge met het modelnummer dat is aangegeven in xxxx.</p> <p> "De onderhoudscartridge vervangen" op pagina 57</p>
W-2201	<p>Fout met inktcartridge</p> <p>(xxxx)</p> <p>Installeer de juiste cartridge.</p> <p>Epson recommends the genuine Epson cartridges listed above. (Epson raadt aan de hierboven genoemde authentieke Epson-cartridges te gebruiken.)</p>	<p>Controleer de inktcartridge met de kleur die is weergegeven in xxxx en vervang vervolgens de cartridge.</p> <p>Als een bericht verschijnt, leest u de informatie in het bericht.</p> <p> "Inktcartridges vervangen" op pagina 49</p>

Problemen oplossen

Code	Bericht	Oplossing
W-2202	Vervang cartridge (xxxx) Epson raadt aan de hierboven genoemde authentieke Epson-cartridges te gebruiken.	Controleer de inktcartridge met de kleur die is weergegeven in xxxx en vervang vervolgens de cartridge. Als een bericht verschijnt, leest u de informatie in het bericht.  "Inktcartridges vervangen" op pagina 49
W-2203	Ink cartridge error (Fout met inktcartridge) (xxxx) Verwijder en installeer deze weer op juiste wijze of vervang deze. Epson raadt aan de hierboven genoemde authentieke Epson-cartridges te gebruiken.	Controleer de inktcartridge met de kleur en het modelnummer die zijn weergegeven in xxxx en vervang dan de cartridge of installeer deze op de juiste manier. Als een bericht verschijnt, leest u de informatie in het bericht.  "Inktcartridges vervangen" op pagina 49
W-2204	Ink cartridge error (Fout met inktcartridge) (xxxx) Please install correct cartridge. (Installeer de juiste cartridge.) Epson raadt aan de hierboven genoemde authentieke Epson-cartridges te gebruiken.	Controleer de inktcartridge met de kleur en het modelnummer die zijn weergegeven in xxxx en vervang vervolgens de cartridge. Als een bericht verschijnt, leest u de informatie in het bericht.  "Inktcartridges vervangen" op pagina 49
W-2205	Insufficient ink left to perform head cleaning or initial charge. (Niet genoeg inkt om kopreiniging of de initiële lading uit te voeren.) Replace the ink cartridge indicated by the ink light that is turned on. (Vervang de inktcartridge die wordt aangegeven door het oplichtende inktlampje.) The cartridge being used can be installed again for printing. (De gebruikte cartridge kan opnieuw worden geplaatst voor afdrucken.)	Replace the ink cartridge indicated by the ink light that is turned on. (Vervang de inktcartridge die wordt aangegeven door het oplichtende inktlampje.) Als een bericht verschijnt, leest u de informatie in het bericht.  "Inktcartridges vervangen" op pagina 49
W-2403	Kan de onderhoudscartridge niet herkennen Install the maintenance cartridge correctly. (Installeer de onderhoudscartridge op juiste wijze.)	Vervang of installeer de onderhoudscartridge met het modelnummer dat is aangegeven in xxxx correct opnieuw. Als een bericht verschijnt, leest u de informatie in het bericht.  "De onderhoudscartridge vervangen" op pagina 57
W-2404	Insufficient free space in the maintenance cartridge. (Onvoldoende vrije ruimte in de onderhoudscartridge.) Replace the maintenance cartridge (xxxx), and then perform head cleaning or initial charge. (Vervang de onderhoudscartridge (xxxx) en voer vervolgens een kopreiniging of initiële lading uit.) U kunt de gebruikte cartridge opnieuw plaatsen om mee af te drukken.	Vervang de onderhoudscartridge met het modelnummer dat is aangegeven in xxxx. Als een bericht verschijnt, leest u de informatie in het bericht.  "De onderhoudscartridge vervangen" op pagina 57

Problemen oplossen

Code	Bericht	Oplossing
E-5101	<p>De verbinding van de printer is verbroken.</p> <p>Controleer of de kabel is aangesloten en zet de printer weer aan. Neem contact op met serviceondersteuning als de fout blijft optreden.</p> <p>Bestel de afdrukken opnieuw als niet alle afbeeldingsbestanden zijn afgedrukt.</p> <p>Code: xxxx</p>	<p>Controleer of de kabels goed zijn aangesloten en start de printer opnieuw.</p> <p>Neem contact op met serviceondersteuning als de fout blijft optreden.</p>
E-2101 tot E-2104	<p>Bepaalde onderdelen hebben het einde van hun levensduur bereikt.</p> <p>xxxxxx</p> <p>Neem contact op met een technische vertegenwoordiger.</p>	<p>Neem contact op met serviceondersteuning en vraag hen het onderdeel weergegeven in xxxxxx te vervangen.</p>
E-9901, E-9902	<p>Er is een fout met het printersysteem opgetreden.</p> <p>Turn the printer off. (Zet de printer uit.) Check if there is any paper remaining inside the printer, and then turn the printer back on. (Controleer of er papier in de printer is achtergebleven en schakel de printer vervolgens weer in.)</p> <p>Neem contact op met serviceondersteuning als de fout blijft optreden.</p> <p>Bestel de afdrukken opnieuw als niet alle afbeeldingsbestanden zijn afgedrukt.</p> <p>Code: xxxx</p>	<p>Zet de printer uit en start het opnieuw.</p> <p>Als de fout blijft bestaan, kan er sprake zijn van een defect. Neem contact op met serviceondersteuning.</p>
W-5201	<p>Het papier dat is ingesteld in Afdrukinstellingen komt niet overeen met het geplaatste papier.</p> <p>After replacing the paper, click [OK]. (Klik op [OK] nadat u het papier hebt vervangen.) Als het afdrukken momenteel wordt uitgevoerd en de afdruk wordt gestopt, vervangt u het papier en klikt u op [OK].</p> <p>Klik op [Afdrukken] wanneer u met de huidige instellingen wilt afdrukken.</p>	<p>Plaats het juiste papier. Stel na het vervangen van het papier het Papiertype en het Papierniveau in de Onderhoudstool in.</p> <p> "Papier vervangen" op pagina 26</p> <p>Klik op Afdrukken wanneer u met de huidige instellingen wilt afdrukken.</p>
W-2206	<p>You have not installed genuine Epson ink cartridges. (U hebt geen originele Epson-inkcartridges geïnstalleerd.)</p> <p>Information about ink levels may not be displayed, and use of non-genuine ink is recorded for possible use in service support. (Mogelijk wordt geen informatie over het inktpeil weergegeven. Het gebruik van niet-originele inkt wordt geregistreerd voor eventueel gebruik bij service en ondersteuning.)</p> <p>For optimum quality and reliability Epson recommends using genuine Epson ink. (Voor een optimale kwaliteit en betrouwbaarheid wordt het gebruik van originele Epson-inkt aanbevolen.)</p> <p>Wilt u doorgaan?</p> <p>Bel de klantenservice van Epson op het nummer 400-810-9977 als u originele cartridges wilt bestellen.</p>	<p>Deze printer is ontwikkeld voor gebruik met originele inktcartridges. Wanneer u niet-originele cartridges gebruikt, kan de afdruk vaag worden of wordt de resterende inkt niet goed gedetecteerd. Wij raden het gebruik van originele Epson-producten aan.</p>
E-5201	<p>Kon kalibratiegegevens voor afdrukken niet verkrijgen.</p> <p>Controleer of de kabel is aangesloten en zet de printer weer aan. Neem contact op met serviceondersteuning als de fout blijft optreden.</p>	<p>Zet de printer uit en start het opnieuw.</p> <p>Neem contact op met serviceondersteuning als de fout blijft optreden.</p>

Problemen oplossen

Code	Bericht	Oplossing
I-5201, W-5202	<p>De hoeveelheid gegevens in afdruktaken die naar de printer zijn verzonden, heeft bijna de maximumlimiet bereikt.</p> <p>Stop de verzending van de huidige afdruktaak en stuur de resterende pagina's als een andere afdruktaak.</p>	<p>De afdruktaak is te groot.</p> <p>Verwijder eerst alle afdruktaken en splits de gegevens. Probeer vervolgens opnieuw af te drukken.</p>



Problemen oplossen

Fouten en oplossingen (Mac)

Bekijk de details van de fout en neem de benodigde maatregelen.

Code	Bericht	Oplossing
W-2301 tot W-2303 W-2305 tot W-2306	Cannot perform [Detect Clogging] correctly. (Kan [Verstoppingen zoeken] niet op de juiste manier uitvoeren.) Delete all print jobs remaining in the operating system's print queue. (Verwijder alle resterende afdruktaken in de afdrukwachtrij van het besturingssysteem.) Voer [Diagnostisch reinigen] uit. Neem contact op met serviceondersteuning als de fout blijft optreden.	Voer na het verwijderen van alle afdruktaken Diagnostisch reinigen in de Onderhoudstool uit. Raadpleeg de 'Gebruikershandleiding bij de onderhoudstool' voor meer informatie over de Onderhoudstool. Als "Auto nozzle check failed. (Automatische controle van spuitopeningen mislukt.)" op een scherm wordt weergegeven, neemt u contact op met serviceondersteuning.
I-2307	Cannot perform [Detect Clogging] correctly. (Kan [Verstoppingen zoeken] niet op de juiste manier uitvoeren.) De kamertemperatuur ligt mogelijk niet binnen het gegarandeerde werkbereik. Controleer de kamertemperatuur.	Controleer de kamertemperatuur. Gebruik binnen het aanbevolen temperatuurbereik.
W-2311	Clogged nozzle(s) detected. (Verstopte spuitopening(en) gevonden.) Delete all print jobs remaining in the operating system's print queue. (Verwijder alle afdruktaken die nog in de afdrukwachtrij van het besturingssysteem staan.) Voer [Diagnostisch reinigen] uit.	Voer na het verwijderen van alle afdruktaken Diagnostisch reinigen in de Onderhoudstool uit. Raadpleeg de 'Gebruikershandleiding bij de onderhoudstool' voor meer informatie over de Onderhoudstool.
I-2401	Replace the maintenance cartridge soon (Onderhoudscartridge moet binnenkort worden vervangen) Bereid een nieuwe onderhoudscartridge(xxxx) voor. U kunt blijven afdrucken tot de onderhoudscartridge moet worden vervangen.	Lees het bericht en klik op OK . Bereid een nieuwe onderhoudscartridge voor met het modelnummer aangegeven in xxxx.  "De onderhoudscartridge vervangen" op pagina 57
I-2201	Ink Low (Weinig inkt) (xxxx) Bereid een nieuwe inktcartridge. U kunt blijven afdrucken tot de inktcartridge moet worden vervangen. Epson recommends the genuine Epson cartridges listed above. (Epson raadt aan de hierboven genoemde authentieke Epson-cartridges te gebruiken.)	Lees het bericht en klik op OK . Bereid een nieuwe inktcartridge voor met de kleur en het modelnummer aangegeven in xxxx en zorg dat u gereed bent om de cartridge te vervangen.  "Inktcartridges vervangen" op pagina 49
I-2101 tot I-2104	It is nearly time to replace parts. (Bepaalde onderdelen moeten binnenkort worden vervangen.) xxxxxx Neem contact op met een technische vertegenwoordiger. U kunt niet afdrucken als onderdelen het einde van hun levensduur hebben bereikt.	Neem contact op met serviceondersteuning en vraag hen het onderdeel weergegeven in xxxxxx te vervangen.

Problemen oplossen

Code	Bericht	Oplossing
W-1301	<p>The scrap paper box has come off. (De houder met kladpapier is losgeraakt.)</p> <p>Delete all print jobs remaining in the operating system's print queue. (Verwijder alle resterende afdruktaken in de afdrukwachtrij van het besturingssysteem.)</p> <p>Install the scrap paper box correctly. (Installeer de papiervanger op correcte wijze.)</p>	Bevestig de papiervanger nadat u alle afdruktaken hebt verwijderd. Als een bericht verschijnt, leest u de informatie in het bericht.
W-1302	<p>Cartridge cover (right) open. (De cartridgeklep (rechts) is geopend.)</p> <p>Delete all print jobs remaining in the operating system's print queue. (Verwijder alle afdruktaken die nog in de afdrukwachtrij van het besturingssysteem staan.)</p> <p>Wanneer u een cartridge vervangt, controleert u of u de juiste sleuf en het juiste type cartridge gebruikt.</p> <p>Sluit de cartridgeklep.</p>	Sluit na het verwijderen van alle afdruktaken de cartridgeklep (rechts). Als een bericht verschijnt, leest u de informatie in het bericht.
W-1303	<p>Cartridge cover (left) open. (De cartridgeklep (links) is geopend.)</p> <p>Delete all print jobs remaining in the operating system's print queue. (Verwijder alle afdruktaken die nog in de afdrukwachtrij van het besturingssysteem staan.)</p> <p>Wanneer u een cartridge vervangt, controleert u of u de juiste sleuf en het juiste type cartridge gebruikt.</p> <p>Sluit de cartridgeklep.</p>	Sluit na het verwijderen van alle afdruktaken de cartridgeklep (links). Als een bericht verschijnt, leest u de informatie in het bericht.
W-1304	<p>Bovenklep is geopend.</p> <p>Delete all print jobs remaining in the operating system's print queue. (Verwijder alle resterende afdruktaken in de afdrukwachtrij van het besturingssysteem.)</p> <p>Close the top cover. (Sluit de bovenklep.)</p>	Sluit na het verwijderen van alle afdruktaken de bovenklep. Als een bericht verschijnt, leest u de informatie in het bericht.
W-1305	<p>Achterklep is geopend.</p> <p>Delete all print jobs remaining in the operating system's print queue. (Verwijder alle resterende afdruktaken in de afdrukwachtrij van het besturingssysteem.)</p> <p>Close the rear cover. (Sluit de achterklep.)</p>	Sluit na het verwijderen van alle afdruktaken de achterklep. Als een bericht verschijnt, leest u de informatie in het bericht.
I-1311	<p>Check the scrap paper box. (Controleer de kladpapierhouder.)</p> <p>Empty the box if it is full. (Leeg de papiervanger wanneer deze vol is.)</p>	<p>Check the scrap paper box. (Controleer de kladpapierhouder.) Controleer de scrap paper box en leeg deze als hij vol is.</p> <p> "De papiervanger legen" op pagina 62</p>
W-1101	<p>A paper jam has occurred. (Er is een papierstoring opgetreden.)</p> <p>Delete all print jobs remaining in the operating system's print queue. (Verwijder alle resterende afdruktaken in de afdrukwachtrij van het besturingssysteem.)</p> <p>Remove any paper remaining from the roll paper feeder, and then reload the paper. (Verwijder het eventuele resterende papier van de rolpapierinvoer en plaats het papier weer terug.)</p>	<p>Verwijder na het verwijderen van alle afdruktaken het papier van de rolpapierinvoer en plaats het papier weer terug.</p> <p> "Papierstoringen" op pagina 88</p>

Problemen oplossen

Code	Bericht	Oplossing
W-1102	<p>Er is een papierstoring opgetreden.</p> <p>Delete all print jobs remaining in the operating system's print queue. (Verwijder alle resterende afdruktaken in de afdrukwachtrij van het besturingssysteem.)</p> <p>Open the rear cover and the top cover, remove any paper remaining, and then reload the paper. (Open de achterklep en bovenklep, verwijder eventueel resterend papier en plaats het papier weer terug.)</p>	<p>Verwijder na het verwijderen van alle afdruktaken het papier van de interne papierinvoer en plaats het papier weer terug.</p> <p>Als de printer zo is neergezet dat u geen toegang hebt tot de achterkant van de printer voor het uitvoeren van onderhoudstaken, neemt u contact op met serviceondersteuning.</p> <p> "Papierstoringen" op pagina 88</p>
W-1103	<p>Er is een fout opgetreden in de papierinvoereenheid.</p> <p>Delete all print jobs remaining in the operating system's print queue. (Verwijder alle resterende afdruktaken in de afdrukwachtrij van het besturingssysteem.)</p> <p>Laad het papier op dezelfde manier als waarop u papier vervangt.</p>	<p>Controleer na het verwijderen van alle afdruktaken of er geen papier in de printer zit en plaats het papier weer terug. Als een bericht verschijnt, leest u de informatie in het bericht.</p> <p> "Papier vervangen" op pagina 26</p>
W-1104	<p>Het papier is niet op de juiste manier geplaatst.</p> <p>Delete all print jobs remaining in the operating system's print queue. (Verwijder alle afdruktaken die nog in de afdrukwachtrij van het besturingssysteem staan.)</p> <p>Check the positions of the edge guides, and then reload the paper. (Controleer de positie van de randgeleiders en plaats het papier vervolgens terug.)</p>	<p>Controleer na het verwijderen van alle afdruktaken of er geen papier in de printer zit en plaats het papier weer terug.</p> <p>Wanneer u het papier plaatst, stelt u de binnenste randgeleider en de invoerandgeleider af op de breedte van het papier. Als een bericht verschijnt, leest u de informatie in het bericht.</p> <p> "Papier vervangen" op pagina 26</p>
W-1105	<p>Het papier is op.</p> <p>Delete all print jobs remaining in the operating system's print queue. (Verwijder alle resterende afdruktaken in de afdrukwachtrij van het besturingssysteem.)</p> <p>Plaats papier.</p>	<p>Controleer na het verwijderen van alle afdruktaken of er geen papier in de printer zit en plaats het papier weer terug. Als een bericht verschijnt, leest u de informatie in het bericht.</p> <p> "Papier vervangen" op pagina 26</p>
W-1106	<p>Het papier is op of niet op de juiste manier geplaatst.</p> <p>Delete all print jobs remaining in the operating system's print queue. (Verwijder alle afdruktaken die nog in de afdrukwachtrij van het besturingssysteem staan.)</p> <p>Load paper. (Plaats papier.)</p>	
W-1108	<p>De breedte van het geplaatste papier wordt niet ondersteund.</p> <p>Delete all print jobs remaining in the operating system's print queue. (Verwijder alle resterende afdruktaken in de afdrukwachtrij van het besturingssysteem.)</p> <p>Load supported paper. (Plaats papier dat wordt ondersteund.)</p>	<p>Plaats na het verwijderen van alle afdruktaken het juiste papier.</p> <p> "Papier vervangen" op pagina 26</p>
W-1109	<p>Cannot recognize the paper type. (Kan het papiertype niet herkennen.)</p> <p>Delete all print jobs remaining in the operating system's print queue. (Verwijder alle resterende afdruktaken in de afdrukwachtrij van het besturingssysteem.)</p> <p>Update the paper information. (Werk de papierinformatie bij.)</p>	<p>Update the paper information. (Werk de papierinformatie bij.) Raadpleeg de 'Gebruikershandleiding bij de onderhoudstool' voor meer informatie over het bijwerken van informatie.</p>

Problemen oplossen

Code	Bericht	Oplossing
W-2101 tot W-2104	<p>Bepaalde onderdelen hebben het einde van hun levensduur bereikt.</p> <p>xxxxxx</p> <p>Wilt u de printer blijven gebruiken of onderdelen vervangen?</p> <p>Delete all print jobs remaining in the operating system's print queue. (Verwijder alle afdruktaken die nog in de afdrukwachtrij van het besturingssysteem staan.)</p> <p>Als u de printer blijft gebruiken, kan inkt gaan lekken of kan een storing optreden.</p> <p>Wilt u doorgaan?</p>	<p>Neem contact op met serviceondersteuning en vraag hen het onderdeel weergegeven in xxxxxx te vervangen.</p>
W-2401	<p>Maintenance cartridge not installed (Onderhoudscartridge niet geïnstalleerd.)</p> <p>Delete all print jobs remaining in the operating system's print queue. (Verwijder alle resterende afdruktaken in de afdrukwachtrij van het besturingssysteem.)</p> <p>Install the maintenance cartridge. (Installeer de onderhoudscartridge.)</p>	<p>Installeer na het verwijderen van alle afdruktaken de onderhoudscartridge op de correcte manier.</p> <p> "De onderhoudscartridge vervangen" op pagina 57</p>
W-2402	<p>Het gebruik van de onderhoudscartridge heeft de toepassingslimiet overschreden.</p> <p>Delete all print jobs remaining in the operating system's print queue. (Verwijder alle resterende afdruktaken in de afdrukwachtrij van het besturingssysteem.)</p> <p>Replace the maintenance cartridge(xxxx). (Vervang de onderhoudscartridge(xxxx).)</p>	<p>Na het verwijderen van alle afdruktaken, vervangt u de onderhoudscartridge met het modelnummer dat wordt weergegeven in xxxx.</p> <p> "De onderhoudscartridge vervangen" op pagina 57</p>
W-2201	<p>Ink cartridge error (Fout met inktcartridge)</p> <p>(xxxx)</p> <p>Delete all print jobs remaining in the operating system's print queue. (Verwijder alle afdruktaken die nog in de afdrukwachtrij van het besturingssysteem staan.)</p> <p>Please install correct cartridge. (Installeer de juiste cartridge.)</p> <p>Epson raadt aan de hierboven genoemde authentieke Epson-cartridges te gebruiken.</p>	<p>Controleer na het verwijderen van alle afdruktaken de inktcartridge met de kleur die wordt weergegeven in xxxx en vervang vervolgens de cartridge.</p> <p>Als een bericht verschijnt, leest u de informatie in het bericht.</p> <p> "Inktcartridges vervangen" op pagina 49</p>
W-2202	<p>Replace Cartridge (Cartridge vervangen)</p> <p>(xxxx)</p> <p>Delete all print jobs remaining in the operating system's print queue. (Verwijder alle resterende afdruktaken in de afdrukwachtrij van het besturingssysteem.)</p> <p>Epson raadt aan originele Epson-cartridges te gebruiken, zoals hierboven vermeld.</p>	<p>Controleer na het verwijderen van alle afdruktaken de inktcartridge met de kleur het model die worden weergegeven in xxxx en vervang vervolgens de cartridge.</p> <p>Als een bericht verschijnt, leest u de informatie in het bericht.</p> <p> "Inktcartridges vervangen" op pagina 49</p>

Problemen oplossen

Code	Bericht	Oplossing
W-2203	<p>Ink cartridge error (Fout met inktcartridge) (xxxx)</p> <p>Delete all print jobs remaining in the operating system's print queue. (Verwijder alle afdruktaken die nog in de afdrukwachtrij van het besturingssysteem staan.)</p> <p>Verwijder en installeer deze weer op juiste wijze of vervang deze.</p> <p>Epson raadt aan de hierboven genoemde authentieke Epson-cartridges te gebruiken.</p>	<p>Controleer na het verwijderen van alle afdruktaken de inktcartridge met de kleur het model die worden weergegeven in xxxx, vervang vervolgens de cartridge of installeer deze opnieuw.</p> <p>Als een bericht verschijnt, leest u de informatie in het bericht.</p> <p> "Inktcartridges vervangen" op pagina 49</p>
W-2204	<p>Ink cartridge error (Fout met inktcartridge) (xxxx)</p> <p>Delete all print jobs remaining in the operating system's print queue. (Verwijder alle afdruktaken die nog in de afdrukwachtrij van het besturingssysteem staan.)</p> <p>Please install correct cartridge. (Installeer de juiste cartridge.)</p> <p>Epson raadt aan de hierboven genoemde authentieke Epson-cartridges te gebruiken.</p>	<p>Controleer na het verwijderen van alle afdruktaken de inktcartridge met de kleur het model die worden weergegeven in xxxx en vervang vervolgens de cartridge.</p> <p>Als een bericht verschijnt, leest u de informatie in het bericht.</p> <p> "Inktcartridges vervangen" op pagina 49</p>
W-2205	<p>Insufficient ink left to perform head cleaning or initial charge. (Niet genoeg inkt om kopreiniging of de initiële lading uit te voeren.)</p> <p>Replace the ink cartridge indicated by the ink light that is turned on. (Vervang de inktcartridge die wordt aangegeven door het oplichtende inktlampje.)</p> <p>Delete all print jobs remaining in the operating system's print queue. (Verwijder alle afdruktaken die nog in de afdrukwachtrij van het besturingssysteem staan.)</p> <p>The cartridge being used can be installed again for printing. (De gebruikte cartridge kan opnieuw worden geplaatst voor afdrucken.)</p>	<p>Vervang de inktcartridge waarvoor het inktlampje oplicht en verwijder vervolgens alle afdruktaken.</p> <p>Als een bericht verschijnt, leest u de informatie in het bericht.</p> <p> "Inktcartridges vervangen" op pagina 49</p>
W-2403	<p>Maintenance cartridge cannot be recognized (Kan de onderhoudscartridge niet herkennen)</p> <p>Delete all print jobs remaining in the operating system's print queue. (Verwijder alle resterende afdruktaken in de afdrukwachtrij van het besturingssysteem.)</p> <p>Install the maintenance cartridge correctly. (Installeer de onderhoudscartridge op juiste wijze.)</p>	<p>Vervang na het verwijderen van alle afdruktaken de onderhoudscartridge of installeer deze opnieuw op de correcte manier.</p> <p>Als een bericht verschijnt, leest u de informatie in het bericht.</p> <p> "De onderhoudscartridge vervangen" op pagina 57</p>
W-2404	<p>Onvoldoende vrije ruimte in de onderhoudscartridge.</p> <p>Delete all print jobs remaining in the operating system's print queue. (Verwijder alle afdruktaken die nog in de afdrukwachtrij van het besturingssysteem staan.)</p> <p>Replace the maintenance cartridge(xxxx), and then perform head cleaning or initial charge. (Vervang de onderhoudscartridge (xxxx) en voer vervolgens een kopreiniging of initiële lading uit.)</p>	<p>Vervang na het verwijderen van alle afdruktaken de onderhoudscartridge.</p> <p>Als een bericht verschijnt, leest u de informatie in het bericht.</p> <p> "De onderhoudscartridge vervangen" op pagina 57</p>

Problemen oplossen

Code	Bericht	Oplossing
E-5101	<p>The printer is disconnected. (De verbinding van de printer is verbroken.)</p> <p>Delete all print jobs remaining in the operating system's print queue. (Verwijder alle afdruktaken die nog in de afdrukwachtrij van het besturingssysteem staan.)</p> <p>Controleer of de kabel is aangesloten en zet de printer weer aan. Neem contact op met serviceondersteuning als de fout blijft optreden.</p>	<p>Controleer na het verwijderen van alle afdruktaken of de kabels goed zijn aangesloten en start vervolgens de printer opnieuw op.</p> <p>Neem contact op met serviceondersteuning als de fout blijft optreden.</p>
E-2101 tot E-2104	<p>Bepaalde onderdelen hebben het einde van hun levensduur bereikt.</p> <p>xxxxxx</p> <p>Neem contact op met een technische vertegenwoordiger.</p> <p>Delete all print jobs remaining in the operating system's print queue. (Verwijder alle afdruktaken die nog in de afdrukwachtrij van het besturingssysteem staan.)</p>	<p>Neem na het verwijderen van alle afdruktaken contact op met serviceondersteuning en vraag vervanging aan voor de onderdelen weergegeven in xxxxxx.</p>
E-9901 (xxxx), E-9902(xxxx)	<p>A printer system error occurred. (Er is een fout met het printersysteem opgetreden.)</p> <p>Delete all print jobs remaining in the operating system's print queue. (Verwijder alle afdruktaken die nog in de afdrukwachtrij van het besturingssysteem staan.)</p> <p>Turn the printer off. (Zet de printer uit.) Check if there is any paper remaining inside the printer, and then turn the printer back on. (Controleer of er papier in de printer is achtergebleven en schakel de printer vervolgens weer in.)</p> <p>Neem contact op met serviceondersteuning als de fout blijft optreden.</p>	<p>Start na het verwijderen van alle afdruktaken de printer opnieuw op.</p> <p>Als de fout blijft bestaan, kan er sprake zijn van een defect. Neem contact op met serviceondersteuning.</p>
I-5201	<p>De hoeveelheid gegevens in afdruktaken die naar de printer zijn verzonden, heeft bijna de maximumlimiet bereikt.</p> <p>Stop de verzending van de huidige afdruktaak en stuur de resterende pagina's als een andere afdruktaak.</p>	<p>De afdruktaak is te groot.</p> <p>Verwijder eerst alle afdruktaken en splits de gegevens. Probeer vervolgens opnieuw af te drukken.</p>
W-2206	<p>U hebt geen originele Epson-inkcartridges geïnstalleerd.</p> <p>xxxx</p> <p>Er wordt mogelijk geen informatie over inktniveaus getoond en er wordt vastgelegd dat er niet-originele inkt wordt gebruikt (voor ondersteuningsdoeleinden).</p> <p>Voor een optimale kwaliteit en betrouwbaarheid beveelt Epson het gebruik van originele Epson-inkt aan.</p>	<p>Deze printer is ontwikkeld voor gebruik met originele inktcartridges. Wanneer u niet-originele cartridges gebruikt, kan de afdruk vaag worden of wordt de resterende inkt niet goed gedetecteerd. Wij raden het gebruik van originele Epson-producten aan.</p>
W-2207	<p>Er is een niet-originele of opnieuw gevulde cartridge gedetecteerd. Het is mogelijk dat er geen inktniveaus worden getoond omdat het inktvolume niet bekend is.</p>	
W-2208	<p>Er is een niet-originele of opnieuw gevulde cartridge gedetecteerd. Het is mogelijk dat er geen inktniveaus worden getoond omdat het inktvolume niet bekend is.</p>	

Kan weergegeven fout niet opheffen

Als er een fout wordt weergegeven die niet kan worden opgeheven, volgt u onderstaande stappen om de printer opnieuw op te starten.

- 1 Controleer of het -lampje op de printer brandt. Schakel de stroomschakelaar uit (het lampje gaat uit).



Als u de stroom niet kunt uitschakelen met behulp van de schakelaar, koppelt u het netsnoer los.



Problemen oplossen

- 2 Sluit de voedingskabel weer aan en schakel vervolgens de stroomschakelaar in (het lampje gaat branden).
Het -lampje gaat branden.



Opmerking:

Als de fout ook na het opnieuw opstarten van de printer optreedt, neemt u contact op met serviceondersteuning.

Dit is het einde van dit gedeelte.

Papierstoringen

In dit gedeelte wordt uitgelegd hoe u vastzittend papier uit de printer verwijdert.



Wanneer er sprake is van een papierstoring, gaat het !-lampje op de voorkant van de printer branden en het -lampje knipperen.

 [“Lampjes” op pagina 12](#)

-lampje



Er moet voor de rolpapierinvoer een andere procedure worden gevolgd dan voor de interne papierinvoer. Controleer het foutbericht om te zien welke procedure u moet volgen.

- ❑ W-1101 Wanneer het bericht 'Er is een papierstoring opgetreden. Delete all print jobs remaining in the operating system's print queue. (Verwijder alle afdruktaken die nog in de afdrukwachtrij van het besturingssysteem staan.) Remove any paper remaining from the roll paper feeder, and then reload the paper. (Verwijder het eventuele resterende papier van de rolpapierinvoer en plaats het papier weer terug.) ' wordt weergegeven. Controleer op papierstoringen in de rolpapierinvoer.
 [“Er zit papier vast in de rolpapierinvoer” op pagina 90](#)
- ❑ W-1102 Wanneer het bericht 'Er is een papierstoring opgetreden. Delete all print jobs remaining in the operating system's print queue. (Verwijder alle afdruktaken die nog in de afdrukwachtrij van het besturingssysteem staan.) Open the rear cover and the top cover, remove any paper remaining, and then reload the paper. (Open de achterklep en bovenklep, verwijder eventueel resterend papier en plaats het papier weer terug.) ' wordt weergegeven. Controleer op papierstoringen in de interne papierinvoer.
 [“Er zit papier vast in de interne papierinvoer” op pagina 96](#)

Belangrijk:

- ❑ *Los een papierstoring in de printer altijd op.
Er kan brand ontstaan of rookvorming ontwikkelen.*
- ❑ *Wanneer er een fout in het printersysteem optreedt en de fout na het opnieuw opstarten van de printer niet is opgelost, controleert u of er een papierstoring is opgetreden.*
- ❑ *Verwijder het papier niet met kracht wanneer u een papierstoring oplost. Hierdoor kan de printer beschadigd raken.*

Problemen oplossen

Afdruktaken verwijderen

Voordat u begint met het oplossen van een storing, verwijdert u alle taken uit de afdrukwachtrij op de Mac.

Mac

- 1 Klik op het printericoon in het Dock.



- 2 Selecteer de taak die u wilt annuleren en klik vervolgens op [×] (of **Delete (Verwijderen)**).

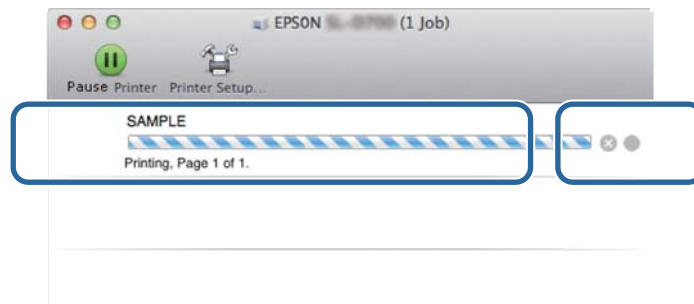

Er zit papier vast in de rolpapierinvoer

Foutbericht W-1101 - Wanneer het bericht "Remove any paper remaining from the roll paper feeder, and then reload the paper. (Verwijder het eventuele resterende papier van de rolpapierinvoer en plaats het papier weer terug.)" verschijnt, volgt u de onderstaande stappen.

- 1 Verwijder op Mac alle taken uit de Print Queue (Afdrukwachtrij).
 ["Afdruktaken verwijderen"](#) op pagina 89
- 2 Verwijder de papiervanger.
Trek het bovenste deel naar voren en til vervolgens het onderste deel eruit.

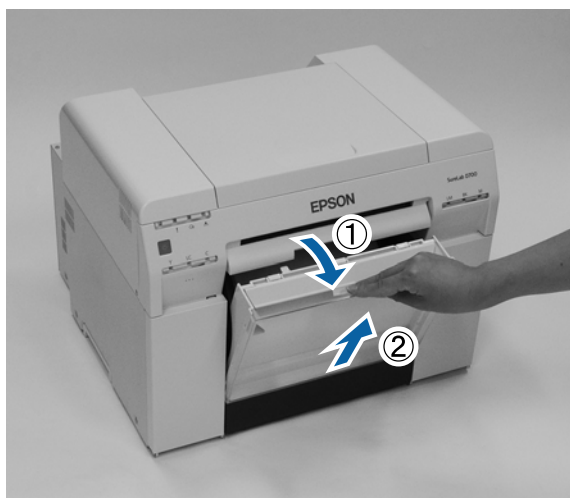

- 3 Pak de hendel beet om de vergrendeling vrij te geven en trek vervolgens de rolpapierinvoer naar buiten.

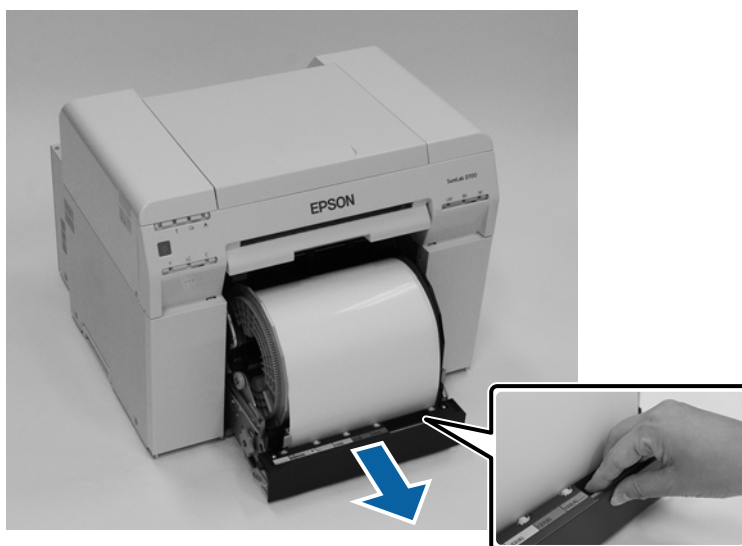

Problemen oplossen

Belangrijk:

Als u de rolpapierinvoer om de een of andere reden niet kunt verwijderen, probeer hem er dan niet met kracht uit te trekken. Er kan papier in de printer vastzitten. Wanneer u toegang hebt tot de bovenkant en achterkant van de printer, verwijdert u het papier door de procedure te volgen in het volgende gedeelte: 'Er zit papier vast in de interne papierinvoer'.

 [“Er zit papier vast in de interne papierinvoer” op pagina 96](#)

Neem contact op met uw lokale dealer als u geen toegang hebt tot de bovenkant en achterkant van de printer.

4

Draai de handle links van de roll paper feeder in de richting aangegeven door de pijl om het papier op te rollen. Rol het papier op tot de invoerrand van het papier uit de papierinvoersleuf komt.

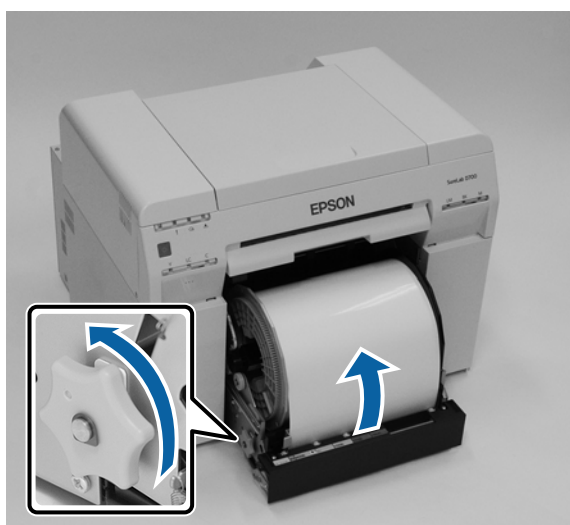

5

Als de invoerrand van het papier gefald is, knipt u dit recht met een schaar of ander gereedschap. Knip het papier zo recht mogelijk af.



Problemen oplossen

- 6** Verwijder de spindelmodule.

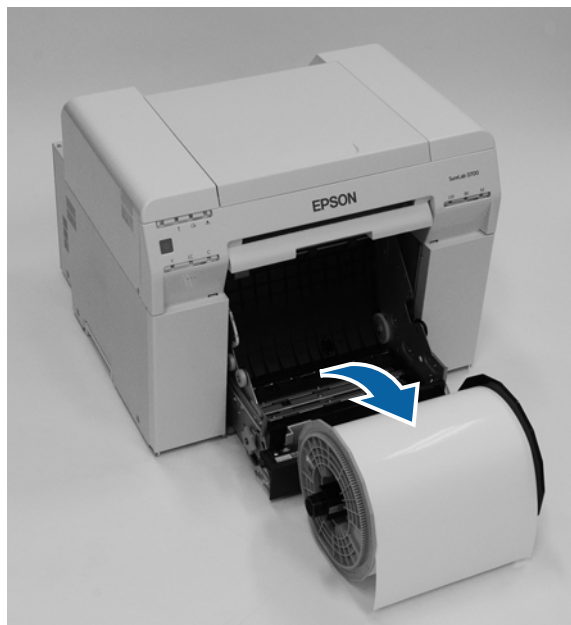

- 7** Open de interne achterplaat.
Plaats uw vinger in de opening in de onderkant en haal omhoog om te openen.

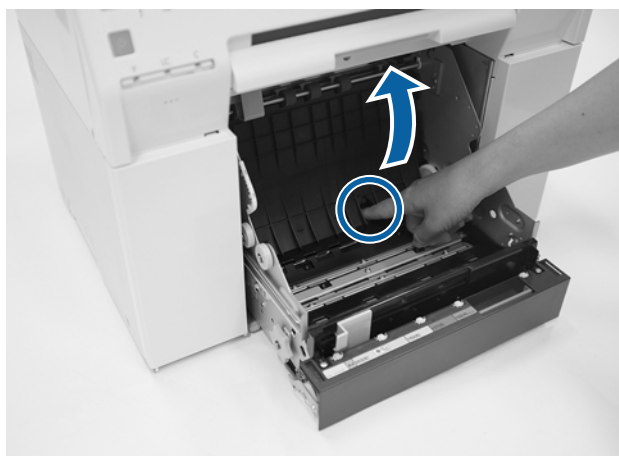

Problemen oplossen

- 8** Controleer of er papier of ander vreemd materiaal achter in de printer zit.
Als er papier vastzit, verwijdert u het papier voorzichtig.

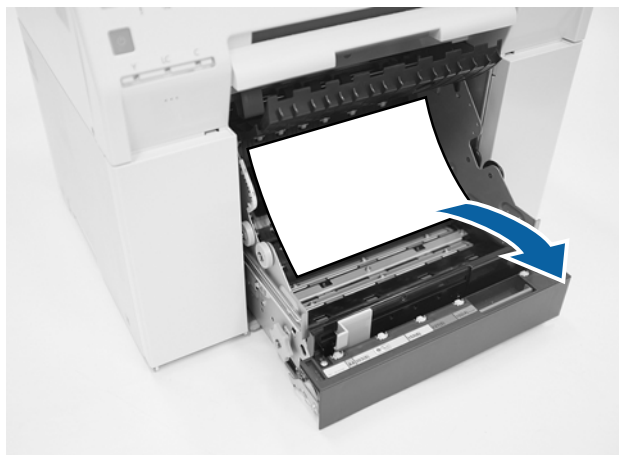

- 9** Open de voorplaat.
Plaats uw vinger in de opening in de onderkant en haal omhoog om te openen.

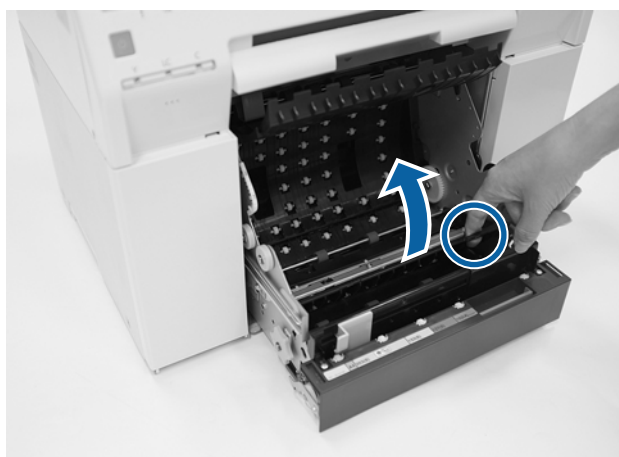

- 10** Controleer of er papier, ander materiaal of achter in de printer zit.
Als er papier vastzit, verwijdert u het papier voorzichtig.



Problemen oplossen

- 11** Zet de voorplaat en achterplaat weer terug.
Zet eerst de voorplaat weer terug.
Druk erop tot u hem op zijn plaats hoort klikken.

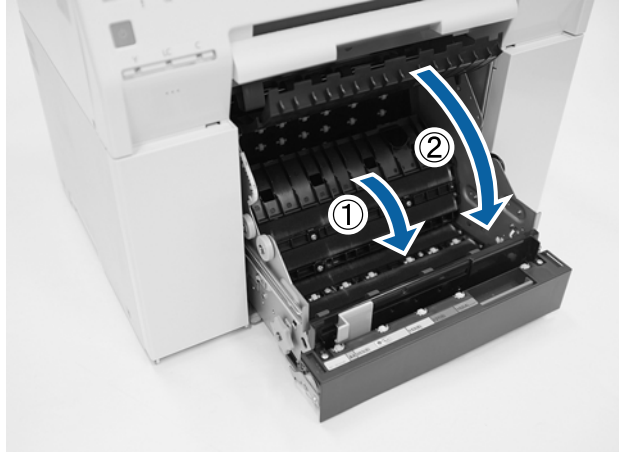

- 12** Plaats het papier terug.
Zie het volgende gedeelte voor meer informatie over het plaatsen van papier.
[📖 “Papier vervangen” op pagina 26](#)

- 13** Als er op het scherm van de Windows-computer nog steeds een foutbericht staat, klikt u op **OK** om het scherm te sluiten.

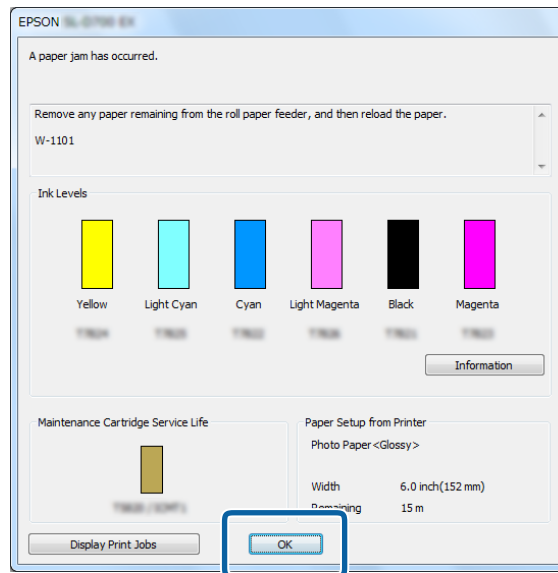

Problemen oplossen

- 14 Controleer of het !-lampje uitgaat en het ⏻-lampje gaat branden.



Dit is het einde van dit gedeelte.

Problemen oplossen

Er zit papier vast in de interne papierinvoer

Foutbericht W-1102: wanneer het foutbericht 'Open de achterklep en bovenklep, verwijder eventueel resterend papier en plaats het papier weer terug.' wordt weergegeven, volgt u onderstaande stappen.

Als u een papierstoring in de rolpapierinvoer hebt opgelost en de fout nog steeds niet is opgeheven, of als u de rolpapierinvoer niet naar buiten kunt trekken, is er mogelijk een papierstoring in de printer.

Belangrijk:

Neem contact op met uw lokale dealer als u geen toegang hebt tot de bovenkant en achterkant van de printer.

- 1 Verwijder op Mac alle taken uit de Print Queue (Afdrukwachtrij).
 [“Afdruktaken verwijderen” op pagina 89](#)
- 2 Verwijder de papiervanger.
 Trek het bovenste deel naar voren en til vervolgens het onderste deel eruit.

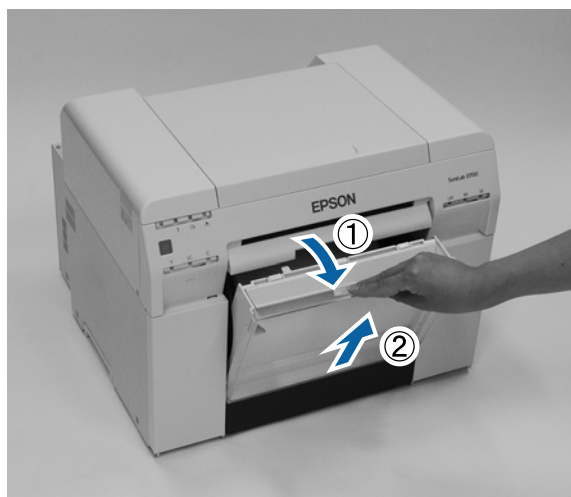

- 3 Knijp in de ontgrendelingshendel op de achterkant om de vergrendeling te ontgrendelen en open vervolgens de achterklep.

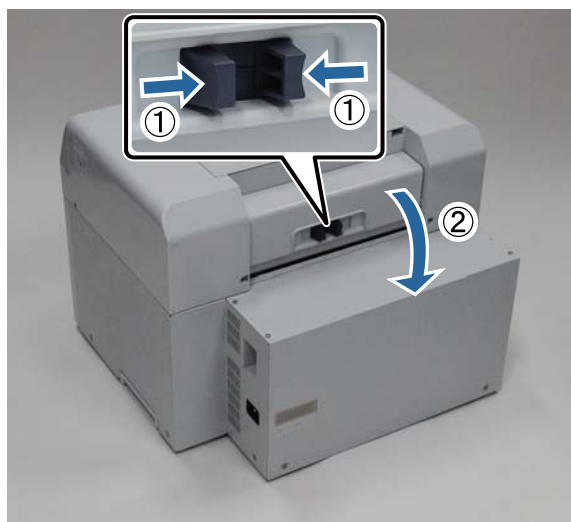

Problemen oplossen

- 4 Open de bovenklep.
Controleer het gedeelte waar de papierstoring plaatsvond.



- 5 Als er veel papier uit de voorkant van de printer is geworpen, knipt u het papier aan de voorkant van het vastgelopen papier met een schaar (of ander gereedschap) af.

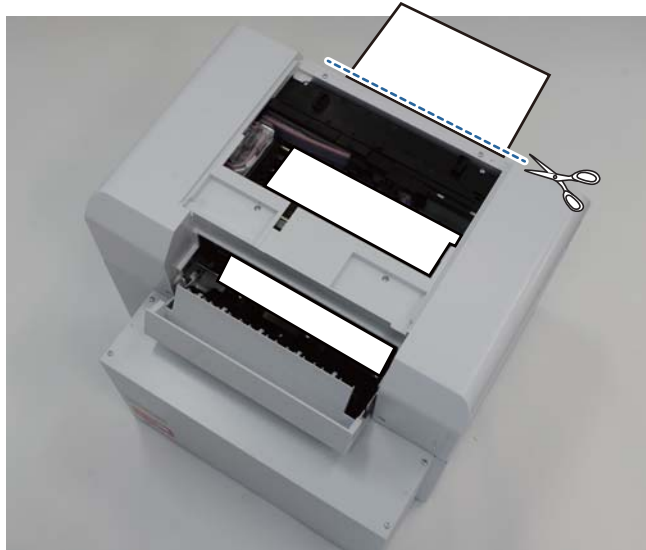

Problemen oplossen

6

Trek langzaam aan het resterende vastzittende papier in de printer.

Als u het papier eruit hebt getrokken, gaat u naar stap 8.

Als het papier zich onder de printkop bevindt en niet gemakkelijk kan worden verwijderd, gaat u naar de volgende stap.

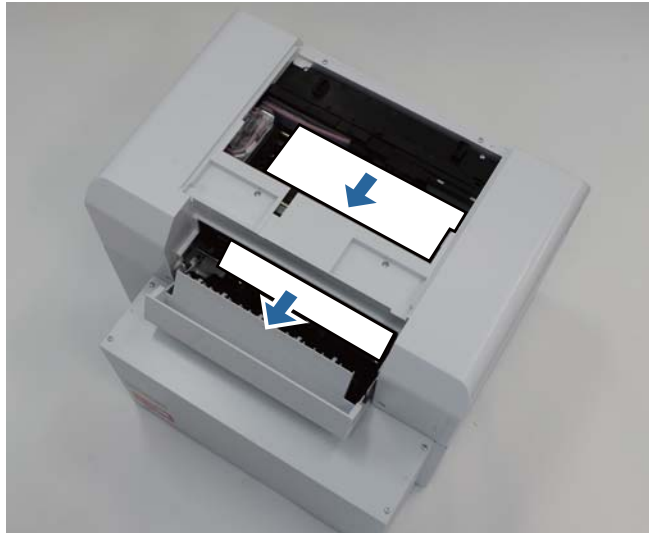

7

Verplaats de printkopmodule met de hand en verwijder het papier via de achterkant.

Als het papier zich rechts bevindt, verplaatst u de printkopmodule naar links.

Als het papier zich links bevindt, verplaatst u de printkopmodule naar rechts.

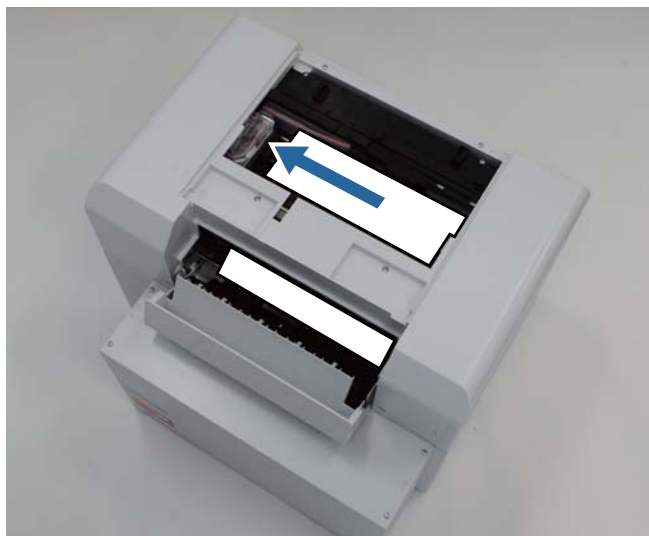

Problemen oplossen

Belangrijk:

- Als u de printkopmodule niet kunt verplaatsen, forceer dit dan niet maar neem contact op met serviceondersteuning. Anders zou de printkopmodule beschadigd kunnen raken.
- Raak bij het verwijderen van het papier niet de gebieden aan die inkt absorberen. Hierdoor kan de papierhouder vuil worden en daarmee ook de achterzijde van het papier.

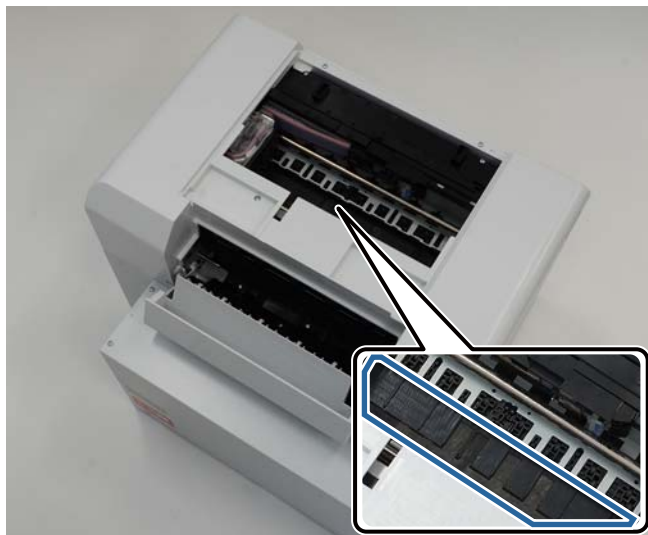

8

Knip het papier dat u naar buiten hebt getrokken met een schaar of ander gereedschap af.
Verwijder het afgeknipte papier.



Belangrijk:

Wanneer u het papier hebt afgeknipt, trek het papier in de printer dan niet naar het bovenste gedeelte.
Verwijder het papier in de printer door de procedure voor het verwijderen van rolpapier te volgen.

Problemen oplossen

- 9 Close the top cover. (Sluit de bovenklep.)



- 10 Controleer of er een papierstoring in de rolpapierinvoer is.
Voer stap 2 tot en met 11 uit van het gedeelte "Er zit papier vast in de rolpapierinvoer".
[🔗 "Er zit papier vast in de rolpapierinvoer" op pagina 90](#)

- 11 Close the rear cover. (Sluit de achterklep.)



- 12 Plaats het papier terug.
Zie het volgende gedeelte voor meer informatie over het plaatsen van papier.
[🔗 "Papier vervangen" op pagina 26](#)

Problemen oplossen

- 13** Als er op het scherm van de Windows-computer nog steeds een foutbericht staat, klikt u op **OK** om het scherm te sluiten.

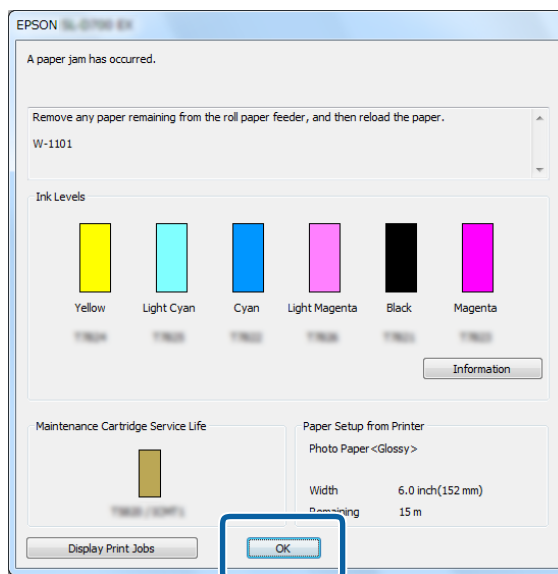

- 14** Controleer of het !-lampje uitgaat en het ⏻-lampje gaat branden.





Dit is het einde van dit gedeelte.

Problemen oplossen

Problemen met afdrukresultaten

Oorzaak	Oplossing
<p>De afdrukken bevatten strepen op gelijke afstand van elkaar.</p> 	<p>Zijn de spuitopeningen van de printkopmodule verstopt? Als de printkopmodule verstopt is, vertonen de afdrukken strepen en neemt de afdrukkwaliteit af. Controleer de status van de spuitopeningen in de Onderhoudstool en probeer vervolgens een reiniging uit te voeren.</p> <p>Raadpleeg de 'Gebruikershandleiding bij de onderhoudstool' voor meer informatie over de Onderhoudstool.</p>
<p>De afdrukkwaliteit is slecht, onregelmatig, te licht of te donker.</p>	<p>Zijn de spuitopeningen van de printkopmodule verstopt? Als de spuitopeningen in de printkopmodule verstopt zijn, spuiten bepaalde spuitopeningen geen inkt en neemt de afdrukkwaliteit af. Controleer de status van de spuitopeningen in de Onderhoudstool en probeer vervolgens een reiniging uit te voeren.</p> <p>Raadpleeg de 'Gebruikershandleiding bij de onderhoudstool' voor meer informatie over de Onderhoudstool.</p> <p>Gebruikt u een originele inktcartridge? Deze printer is ontwikkeld voor gebruik met originele inktcartridges. Als u geen originele inktcartridges gebruikt, kunnen vegen op de afdrukken verschijnen of kan de kleur van de afdruk anders zijn, omdat het resterende inktniveau niet kan worden bepaald. Zorg dat u de juiste inktcartridge gebruikt.</p> <p>Gebruikt u een oude inktcartridge? De afdrukkwaliteit neemt af wanneer een oude inktcartridge wordt gebruikt. Vervang de oude inktcartridge door een nieuwe. Wij raden aan alle inkt in de inktcartridge voor de vervaldatum die op het pakket wordt vermeld, te gebruiken (binnen zes maanden na het plaatsen van de cartridge).</p> <p>🔗 "Inktcartridges vervangen" op pagina 49</p> <p>Komen de instellingen in de Onderhoudstool en de instellingen in het printerstuurprogramma overeen met het papier dat in de printer is geplaatst? Als het geplaatste papiertype en het ingestelde papiertype niet overeenkomen, kan de afdrukkwaliteit afnemen. Controleer de instellingen.</p> <p>🔗 "Papierinstellingen wijzigen" op pagina 39</p> <p>Hebt u het afdrukresultaat vergeleken met de afbeelding op het scherm? Omdat beeldschermen en printers kleuren anders produceren, komen afgedrukte kleuren niet altijd precies overeen met de kleuren op het scherm.</p>

Problemen oplossen

Oorzaak	Oplossing
Het afgedrukte oppervlak is versleten of vuil.	<p>Is het papier te dik of te dun? Controleer of het papier met deze printer kan worden gebruikt.</p> <p> "Printerspecificaties" op pagina 107</p>
De achterkant van het bedrukte papier is vuil.	<p>Zit er papierpoeder op de plaat? Reinig de plaat.</p> <p> "De plaat reinigen" op pagina 64</p>
Het papier is gekreukt.	<p>Gebruikt u de printer bij een normale kamertemperatuur? De printer moet bij normale kamertemperatuur worden gebruikt (temperatuur: 15 tot 25 °C, luchtvochtigheid: 40 tot 60 %). Voor informatie over papier, zoals dun papier van andere fabrikanten waarvoor speciale vereisten gelden, raadpleegt u de documentatie bij het papier.</p>

Problemen met het snijden van papier

Oorzaak	Oplossing
Het papier is scheef afgesneden, de snijrand is rafelig of staat omhoog, of er zitten barsten in de afwerking.	<p>De snijmodule moet worden vervangen. Neem contact op met serviceondersteuning om vervanging van de snijmodule te regelen.</p>

Wanneer u een probleem niet kunt verhelpen

Wanneer u de maatregelen hebt genomen die worden beschreven in het gedeelte 'Problemen oplossen' en u het probleem niet kunt verhelpen, neemt u contact op met serviceondersteuning.

Appendix

Verbruiksartikelen en optionele onderdelen

De volgende verbruiksartikelen en optionele onderdelen zijn verkrijgbaar voor gebruik met uw printer (vanaf april 2019).

Inkcartridges

Deze printer is ontwikkeld voor gebruik met originele inkcartridges.

Wanneer u niet-originele cartridges gebruikt, kan de afdruk vaag worden of wordt de resterende inkt niet goed gedetecteerd.

Modelnaam	Inkkleur	Productnummer
SL-D800	Zwart	T43U1
	Cyaan	T43U2
	Magenta	T43U3
	Geel	T43U4
	Lichtcyaan	T43U5
	Lichtmagenta	T43U6
SL-D830	Zwart	T43Y1
	Cyaan	T43Y2
	Magenta	T43Y3
	Geel	T43Y4
	Lichtcyaan	T43Y5
	Lichtmagenta	T43Y6
SL-D860	Zwart	T43X1
	Cyaan	T43X2
	Magenta	T43X3
	Geel	T43X4
	Lichtcyaan	T43X5
	Lichtmagenta	T43X6

Appendix

Modelnaam	Inktnkleur	Productnummer
SL-D880	Zwart	T43W1
	Cyaan	T43W2
	Magenta	T43W3
	Geel	T43W4
	Lichtcyaan	T43W5
	Lichtmagenta	T43W6

Overige

Productnaam	Productnummer	Uitleg
ONDERHOUDSCARTRIDGE	T5820	Absorbeert inkt die tijdens het reinigen van de printkop wordt gebruikt.  "De onderhoudscartridge vervangen" op pagina 57
SPINDELMODULE	C12C934881	Dezelfde als de spindelmodule die bij de printer wordt geleverd. Verwijder het tape vóór gebruik.
PAPIERHOUDER	C12C890861	Een houder voor het bewaren van papier om te voorkomen dat dit beschadigd raakt.  "Opmerkingen over het bewaren van papier" op pagina 22
AFDRUKLADE	C12C891171	Deze lade bevat afdrukken van 102 mm of minder.
HARDE AFDRUKLADE	C12C934781	Deze lade bevat afdrukken.

Opmerkingen bij het verplaatsen van de printer

Voer de volgende handelingen uit wanneer u de printer verplaatst.



Voorzorgsmaatregel:

- Zorg dat u bij het tillen van deze printer de juiste houding aanneemt.
- Houd bij het tillen de printer vast bij de gedeelten die in de handleiding worden aangegeven. De printer kan vallen als u hem bij andere gedeelten vasthoudt en uw vingers kunnen vast komen te zitten. Dit kan letsel veroorzaken.

Appendix

Plaats uw handen op de punten aangegeven op de foto en til de printer op.



Belangrijk:

- Pak de printer alleen bij de aangegeven punten vasten. Anders kan hij kapotgaan.
- Verplaats de printer terwijl de inktcartridges erin zitten. Verwijder de inktcartridges niet. Hierdoor kunnen de spuitopeningen verstopt raken en kan het afdrukken onmogelijk worden, of kan er inkt gaan lekken.
- Kantel de printer niet wanneer u hem verplaatst. Er kan inkt uit lekken.

Vorbereidingen voor het verplaatsen van de printer

Neem de volgende voorbereidingen voordat u de printer verplaatst.

- Schakel de printer uit en verwijder alle kabels.
- Verwijder eventueel geïnstalleerde afdrukkladen.
- Verwijder het eventueel aanwezige papier.

Na het verplaatsen

Controleer voordat u de printer weer in gebruik neemt of de printkop niet is verstopt.

 'Gebruikershandleiding bij de Onderhoudstool'

Appendix

Printerspecificaties

Basisspecificaties	
Afdrukmethode	On-demand inkjet
Spuitopeningconfiguratie	180 spuitopeningen voor elke kleur
Afdrukrichting	Bidirectioneel
Hoogste resolutie	1440 x 720 dpi
Papierinvoermethode	Frictie-invoer
Interface	Specificaties voor Universal Serial Bus revisie 2.0

 **Belangrijk:**

Gebruik deze printer op een hoogte tot 2000 m.

Elektrische specificaties		
Nominale spanning	AC 100 tot 120 V	AC 220 tot 240 V
Nominale frequentie	50/60 Hz	50/60 Hz
Nominale stroomsterkte	3,0 A	1,5 A
Energieverbruik	In bedrijf: circa 140 W In stand-by: ca. 60 W Slaapstand: circa 6 W Uitgeschakeld: minder dan 0,5 W	In bedrijf: circa 140 W In stand-by: ca. 60 W Slaapstand: circa 6 W Uitgeschakeld: minder dan 0,5 W

Specificaties papierinvoer	
Formaat papierkern	Rolpapierinvoer (diameter van kern is 3 inch): buitenste diameter minder dan 170 mm/er kan één worden geplaatst
Papierlengte	50 tot 1.000 mm
Papierbreedte	89 mm (3,5 inch), 102 mm (4 inch), 127 mm (5 inch), 152 mm (6 inch), 203 mm (8 inch), 210 mm (A4)

Inktspecificaties	
Type	Inktcartridges
Type inkt	Zeskleuren-kleurstof op waterbasis
Uiterste houdbaarheidsdatum	Drie jaar na fabricage
Opslagtemperatuur	In de verpakking: -20 tot 40 °C (binnen één maand bij 40 °C) Geïnstalleerd in printer: -20 tot 40 °C (binnen één maand bij 40 °C) Transport: -20 tot 60 °C (binnen één maand bij 40 °C, 72 uur bij 60 °C)

Appendix

Inktspecificaties	
Capaciteit	200 ml
Cartridgeafmetingen	25 (B) x 200 (D) x 100 (H) mm

**Belangrijk:**

- De inkt bevriest als deze gedurende langere tijd op een temperatuur van minder dan -15 °C wordt gehouden. Als de inkt inderdaad bevriest, houd deze dan gedurende ten minste vier uur op kamertemperatuur (25 °C) totdat de inkt is ontdooid (zonder condensatie).
- Haal de inktcartridges niet uit elkaar en vul geen inkt bij.

Specificaties van onderhoudscartridge	
Type	Onderhoudscartridge voor afvalinkt
Aantal geïnstalleerd	1
Omgevingscondities	In de verpakking: -20 tot 40 °C (temperatuur), 20 tot 85% (luchtvochtigheid) Geïnstalleerd in printer: voldoet aan de algemene specificaties hieronder Transport: -20 tot 60 °C (temperatuur) 5 tot 85% (luchtvochtigheid) (binnen één maand bij 40 °C, 120 uur bij 60 °C)
Cartridgeafmetingen	78,8 (B) x 254,5 (D) x 38,5 (H) mm

Algemene specificaties	
Temperatuur	In bedrijf: 10 tot 35 °C Opslag (voor het uitpakken): -20 tot 60 °C (binnen 120 uur bij 60 °C, één maand bij 40 °C) Opslag (na het uitpakken): -20 tot 40 °C (binnen één maand bij 40 °C)
Luchtvochtigheid	In bedrijf: 20 tot 80% (zonder condensatie) Opslag (voor het uitpakken): 5 tot 85% (zonder condensatie) Opslag (na het uitpakken): 5 tot 85% (zonder condensatie)
Gewicht	Circa 23 kg (alleen printer)
Afmetingen	460 (B) x 430 (D) x 354 (H) mm  "Benodigde ruimte" op pagina 109

Normen en goedkeuringen

Veiligheid	UL 60950-1	
	CAN/CSA nr. 60950-1	
	Laagspanningsrichtlijn 2014/35/EU	EN 62368-1

Appendix

EMC	FCC deel 15 subdeel B klasse A	
	ICES-003 Klasse A	
	AS/NZS CISPR 32 klasse A	
	EMC-richtlijn 2014/30/EU	EN55032 Klasse A EN 55024 EN 61000-3-2 EN 61000-3-3

⚠ Waarschuwing:

Dit is een product van klasse A. In een woonomgeving kan dit product radiostoring veroorzaken, in welk geval de gebruiker verplicht kan worden adequate maatregelen te treffen.

Benodigde ruimte

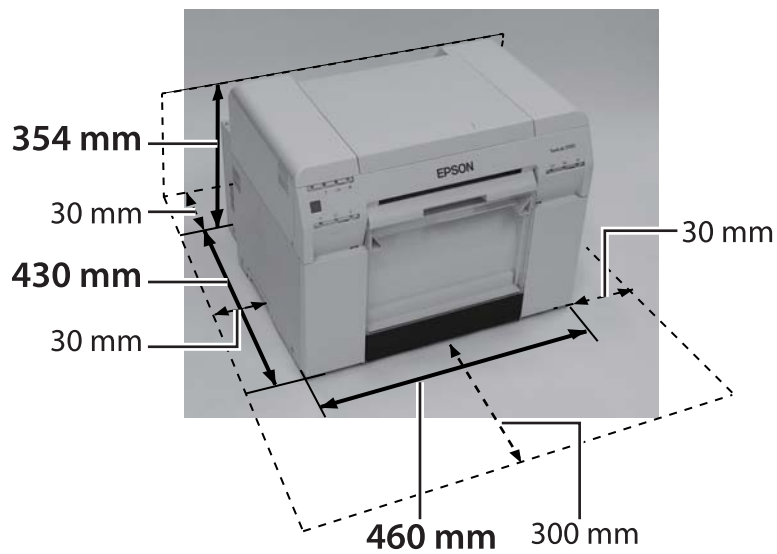

Opmerkingen

- ❑ Onbevoegde reproductie (geheel of gedeeltelijk) van deze handleiding is streng verboden.
- ❑ De inhoud van deze handleiding kan zonder voorafgaande kennisgeving worden gewijzigd.
- ❑ Neem contact op met ons bedrijf wanneer u vragen hebt over de inhoud van deze handleiding, hierin een fout vindt, er een beschrijving ontbreekt, enzovoort.
- ❑ Ongeacht het voorafgaande zijn wij onder geen enkele voorwaarde aansprakelijk voor schade of verlies als gevolg van het gebruik van dit product.
- ❑ Wij zijn onder geen beding aansprakelijk voor schade of verlies als gevolg van het gebruik van dit product op een andere manier dan in deze handleiding wordt beschreven, onjuist gebruik van dit product of reparaties of aanpassingen uitgevoerd door een derde partij anders dan ons bedrijf of onze leveranciers.
- ❑ Wij kunnen geen verantwoordelijkheid aanvaarden voor problemen als gevolg van het gebruik van opties of verbruiksartikelen anders dan onze originele producten of producten die wij aanbevelen, zelfs wanneer het probleem optreedt in de garantieperiode. In dit geval moet voor de benodigde reparaties worden betaald.

Verklaring van FCC-naleving

Voor gebruikers in de Verenigde Staten

OPMERKING: Van deze apparatuur is proefondervindelijk vastgesteld dat deze voldoet aan de grenswaarden voor een digitaal apparaat conform Klasse A, ingevolge deel 15 van de FCC-voorschriften. Deze grenswaarden zijn vastgesteld met het doel een redelijke beveiliging tegen schadelijke storing te verschaffen wanneer deze apparatuur in een zakelijke omgeving wordt gebruikt. Deze apparatuur genereert en gebruikt radiofrequente energie en kan deze uitstralen. Als deze apparatuur niet in overeenstemming met de instructiehandleiding wordt gebruikt, kan deze schadelijke storing bij communicatieverbindingen veroorzaken. Bij het gebruik van deze apparatuur in een woonomgeving kan hinderlijke storing optreden, in welk geval de gebruiker wordt geacht de storing op eigen kosten op te heffen.

Alleen voor klanten in Europa

Het etiket met een container met een kruis erdoorheen op uw product geeft aan dat dit product niet met het normale huishoudelijke afval mag worden weggegooid. Om schade aan het milieu en de gezondheid te voorkomen scheidt u dit product af van andere afvalstromen om te zorgen dat het op milieuvriendelijke manier kan worden gerecycled. Voor meer informatie over inleverpunten voor dergelijke producten neemt u contact op met uw gemeente of de winkel waar u dit product hebt gekocht.

Deze informatie geldt alleen voor klanten in de Europese Unie, volgens richtlijn 2002/96/EC VAN HET EUROPESE PARLAMENT EN VAN DE EUROPESE RAAD VAN 27 januari 2003 over elektrische en elektronische afvalapparatuur (WEEE) en wetgeving die deze overbrengt naar en implementeert in verschillende lokale juridische systemen.

Appendix

Gebruikers in andere landen worden verzocht contact op te nemen met hun lokale overheid om na te vragen of het product kan worden gerecycled.



Aanduiding van de fabrikant en de importeur in overeenstemming met de vereisten van de richtlijn 2011/65/EU (RoHS)

Fabrikant: SEIKO EPSON CORPORATION
Adres: 3-5, Owa 3-chome, Suwa-shi, Nagano-ken 392-8502 Japan
Telefoon: 81-266-52-3131

Importeur: EPSON EUROPE B.V.
Adres: Azië-gebouw, Atlas ArenA, Hoogoorddreef 5, 1101 BA Amsterdam Zuidoost, Nederland
Telefoon: 31-20-314-5000

CE-markering

Informatie over EU-conformiteitsverklaring: de volledige tekst van de EU-conformiteitsverklaring van deze apparatuur is beschikbaar op het volgende internetadres. <https://www.epson.eu/conformity>

Alleen voor klanten in Turkije

AEEE Yönetmeliğine Uygundur.

Alleen voor klanten in Oekraïne

Обладнання відповідає вимогам Технічного регламенту обмеження використання деяких небезпечних речовин в електричному та електронному обладнанні.