

ET-4700 Series L5190 Series

EPSON
EXCEED YOUR VISION

EN Start Here **ES Para empezar**
FR Démarrez ici **PT Começar por aqui**



© 2019 Seiko Epson Corporation
Printed in XXXXXX

Setup / Installation / Configuración / Instalação

Read This First

The ink for this printer must be handled carefully. Ink may splatter when the ink tanks are filled or refilled with ink. If ink gets on your clothes or belongings, it may not come off.

Lisez d'abord ceci

L'encre de cette imprimante doit être manipulée avec soin. De l'encre peut s'échapper lors du remplissage des réservoirs d'encre. Si vos vêtements ou effets personnels sont aspergés d'encre, il peut être impossible de la retirer.

Lea esto primero

La tinta de la impresora debe manejarse con cuidado. Al rellenar los depósitos de tinta, esta podría salpicar. Las manchas en la ropa u otros objetos podrían ser permanentes.

Ler antes

A tinta para esta impressora deve ser manuseada com cuidado. A tinta pode salpicar quando os depósitos de tinta ficarem cheios ou ao encher novamente com tinta. Se a tinta entrar em contacto com as suas roupas ou pertences, pode nunca mais sair.

See this guide or Epson video guides for printer setup instructions.

Consultez ce guide ou les guides vidéo Epson pour obtenir les instructions de configuration de l'imprimante.

Consulte esta guía o las guías en video de Epson para ver las instrucciones de configuración.

Consulte este guia ou os vídeos guias da Epson para obter instruções de configuração da impressora.



<http://epson.sn>

Windows users can also setup using the CD supplied. Les utilisateurs Windows peuvent également effectuer la configuration à l'aide du CD fourni.

Los usuarios de Windows también pueden realizar la configuración utilizando el CD suministrado. Os utilizadores Windows também configurar usando o CD fornecido.

The initial ink bottles will be partly used to charge the print head. These bottles may print fewer pages compared to subsequent ink bottles.

Les flacons d'encre initiaux seront partiellement utilisés pour charger la tête d'impression. Ces flacons peuvent imprimer moins de pages en comparaison des flacons d'encre suivants.

Se utilizará parte de la tinta de los primeros botes de tinta para cargar el cabezal de impresión. Puede que estos botes impriman menos páginas que los siguientes botes de tinta.

Os frascos de tinta iniciais serão utilizados parcialmente para carregar a cabeça de impressão. Estes frascos poderão imprimir menos páginas do que os frascos posteriores.

1 2 3 4 5 6 Unpacking / Déballage / Desembalaje / Desembalar

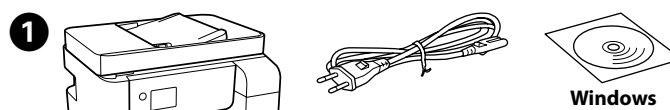

Windows

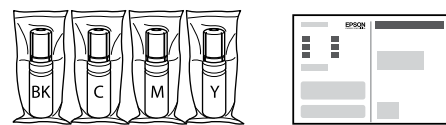

Additional items may be included depending on the location. Des éléments supplémentaires peuvent être inclus en fonction de l'emplacement.

Puede incluir elementos adicionales en función de la zona geográfica. Podem ser adicionados itens adicionais de acordo com o local.

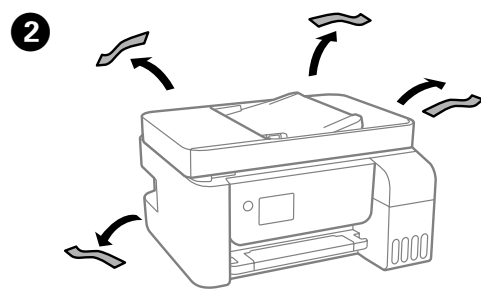

1 2 3 4 5 6 Charging Ink / Chargement de l'encre / Recarga de tinta / Carregar tinta

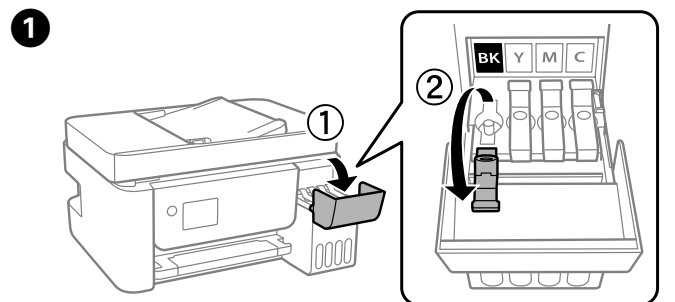
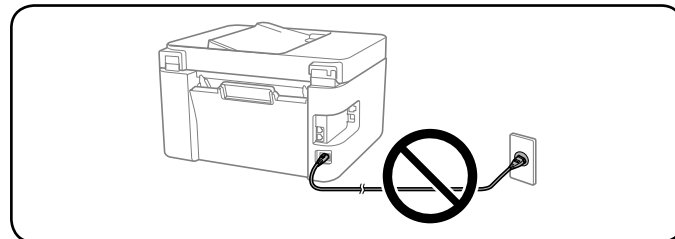

- ❗ Use the ink bottles that came with your product. Epson cannot guarantee the quality or reliability of non-genuine ink. The use of non-genuine ink may cause damage that is not covered by Epson's warranties.
- ❗ Utilisez les flacons d'encre fournis avec votre produit. Epson ne peut garantir la qualité ou la fiabilité des encres non d'origine. L'utilisation d'une encre non-Epson peut provoquer des dommages non couverts par les garanties d'Epson.
- ❗ Utilice los recipientes de tinta incluidos con el producto. Epson no puede garantizar la calidad ni la fiabilidad de las tintas que no sean de Epson. El uso de tinta no genuina puede averiar la impresora y la garantía de Epson no lo cubrirá.
- ❗ Utilize os frascos de tinta fornecidos com o seu produto. A Epson não pode garantir a qualidade ou fiabilidade de tinta não genuína. A utilização de tinta não genuína pode causar danos não cobertos pelas garantias Epson.

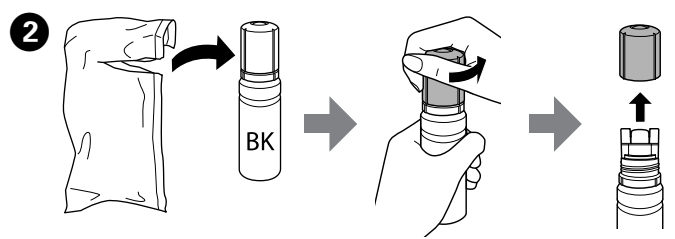

- ❗ Remove the cap while keeping the ink bottle upright; otherwise ink may leak. Retirez le capuchon tout en maintenant le flaçon d'encre verticalement, ou ce dernier pourrait fuir. Quite el tapón mientras mantiene la botella de tinta en posición vertical; de lo contrario, podría derramarse tinta. Remover a tampa mantendo o frasco de tinta na vertical; se não o fizer, pode verter a tinta.

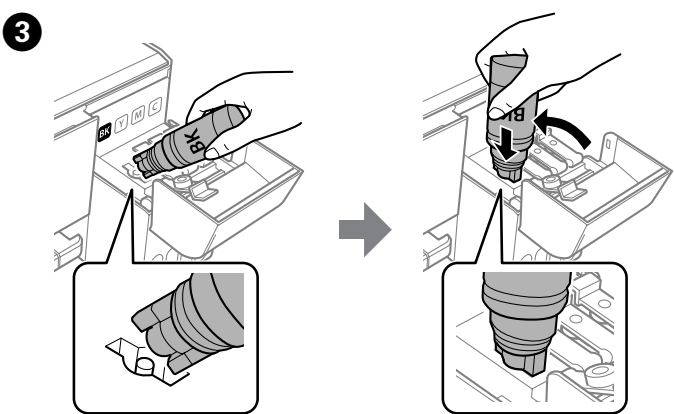

- ❗ Do not knock the ink bottle, otherwise the ink may leak. Ne heurtez pas le flaçon d'encre sinon de l'encre pourrait se déverser. No golpee el recipiente de tinta; de lo contrario, puede derramarse la tinta. Não entorne o frasco de tinta, se isso acontecer, a tinta poderá verter.

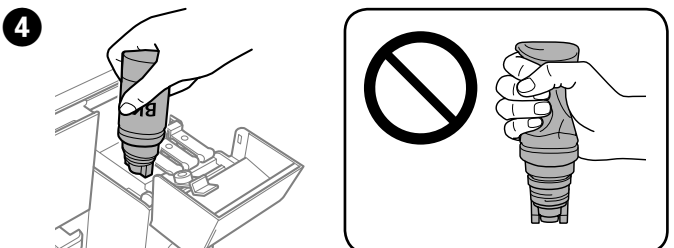

- ❗ Ink flow stops automatically when the ink level reaches the upper line. Le déversement s'interrompt automatiquement lorsque le niveau d'encre atteint le trait supérieur. El flujo de tinta se detiene automáticamente cuando el nivel de tinta alcanza la línea superior. O fluxo de tinta para automaticamente quando o nível de tinta atinge a linha superior.

- ❗ If the ink does not start flowing into the tank, remove the ink bottle and try reinserting it.
- ❗ Do not leave the ink bottle inserted; otherwise the bottle may be damaged or ink may leak.
- ❗ Si l'encre ne se déverse pas dans le réservoir, retirez le flaçon d'encre et essayez de le réinsérer.
- ❗ Ne laissez pas le flaçon d'encre inséré, il pourrait s'endommager ou de l'encre pourrait fuir.
- ❗ Si la tinta não começa a cair no tanque, quite o bote de tinta e tente colocá-lo de novo.
- ❗ No deje el bote de tinta colocado. De lo contrario, el bote se puede ver dañado o se puede producir una fuga de tinta.
- ❗ Se a tinta não começar a fluir para o depósito, remova o frasco de tinta e tente inseri-lo novamente.
- ❗ Não deixe o frasco de tinta inserido; caso contrário, o frasco pode ficar danificado ou ocorrer derramamento de tinta.

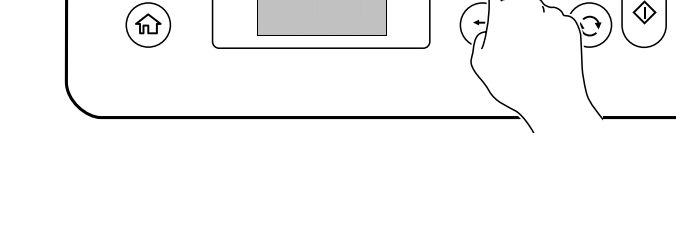
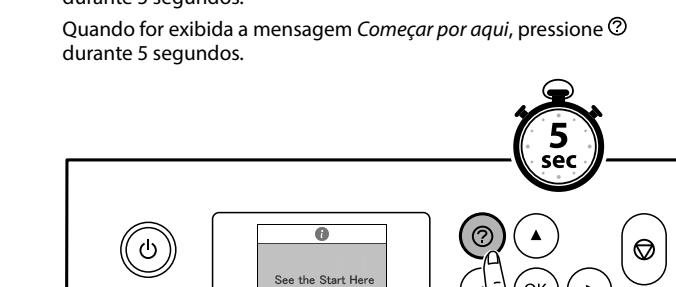
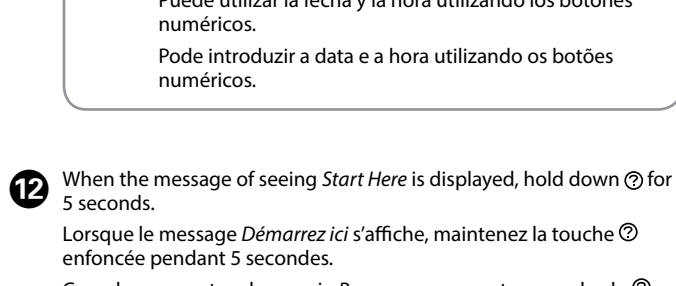
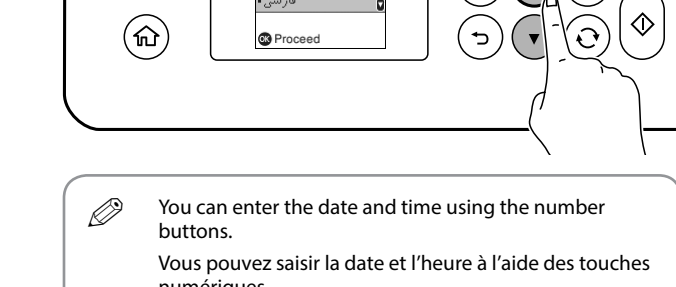
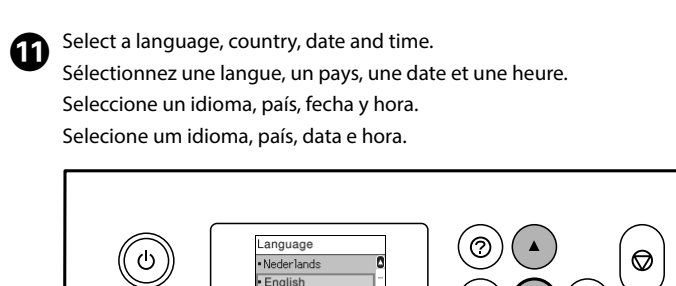
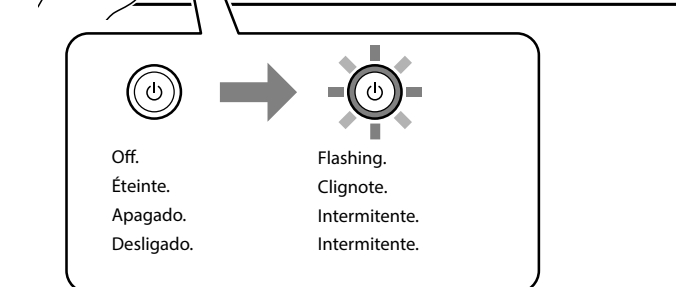
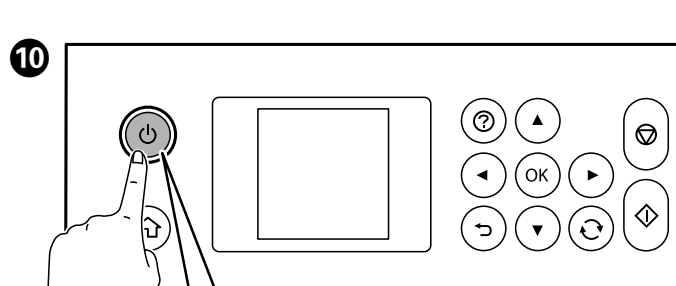
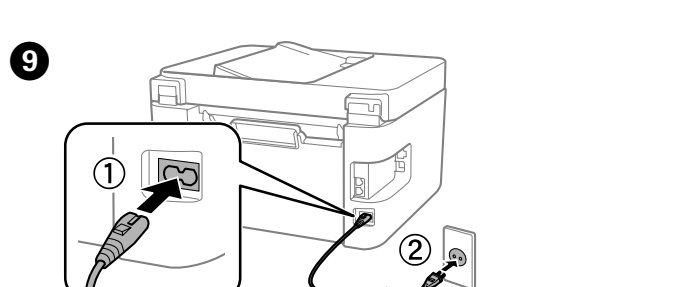
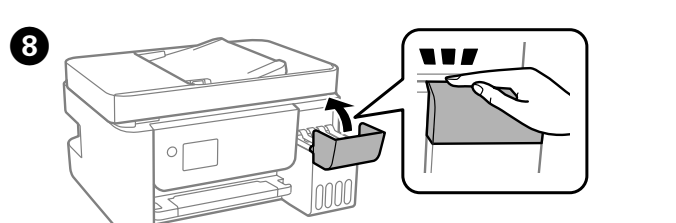
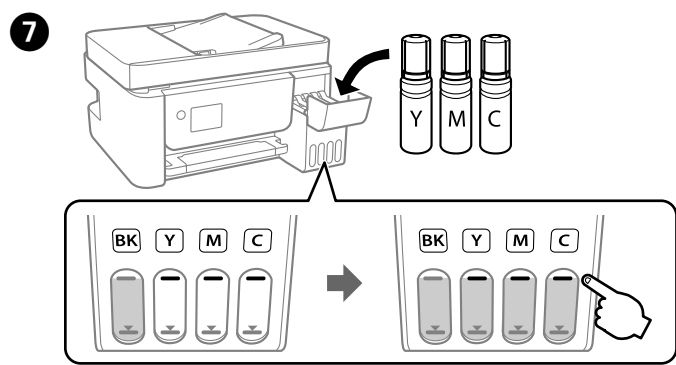
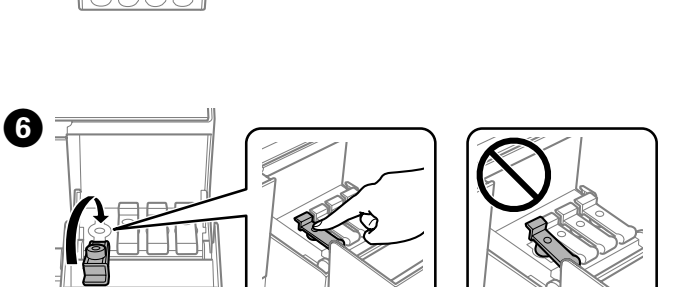
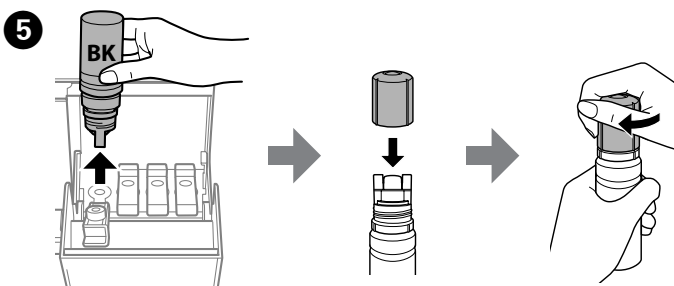

- 13 Press \diamond to start initialization. It takes about 10 minutes. Appuyez sur \diamond pour démarrer l'initialisation. Cela prend environ 10 minutes. Pulse \diamond para comenzar la inicialización. Tarda aproximadamente 10 minutos. Pressione \diamond para começar a inicialização. Demora cerca de 10 minutos.

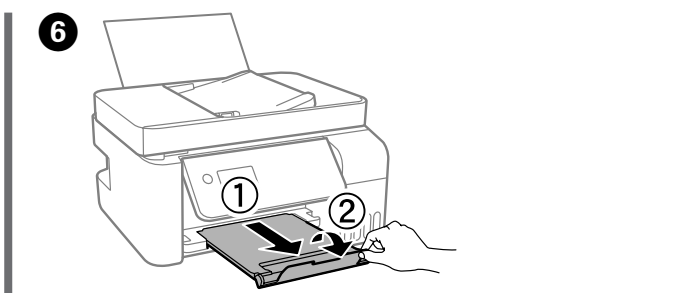
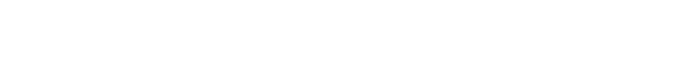
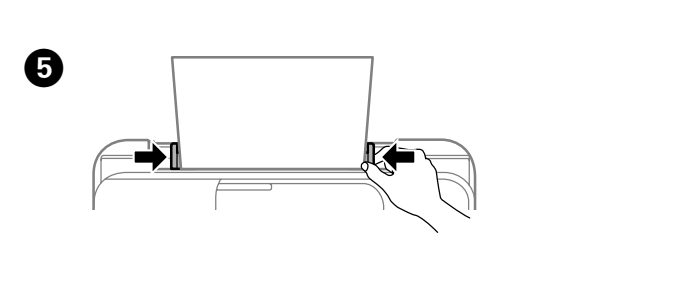
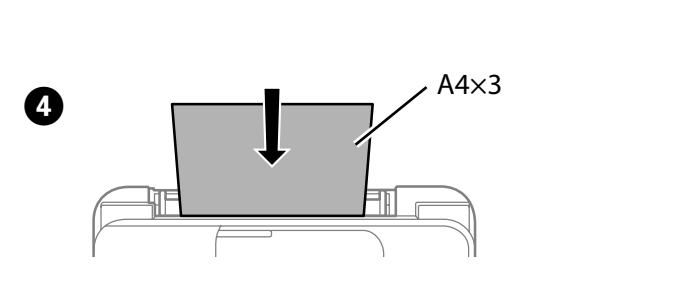
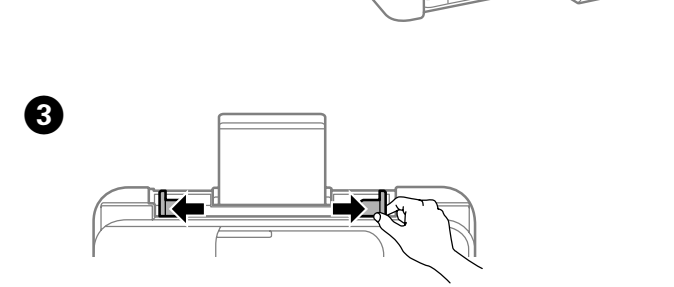
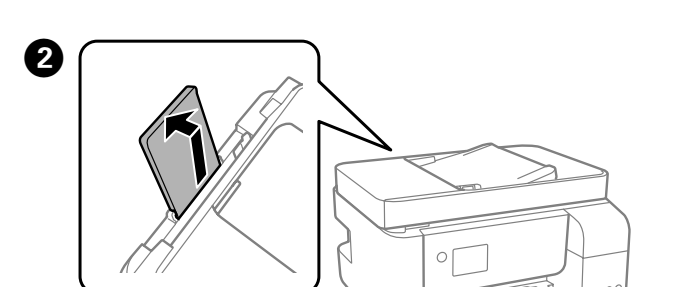
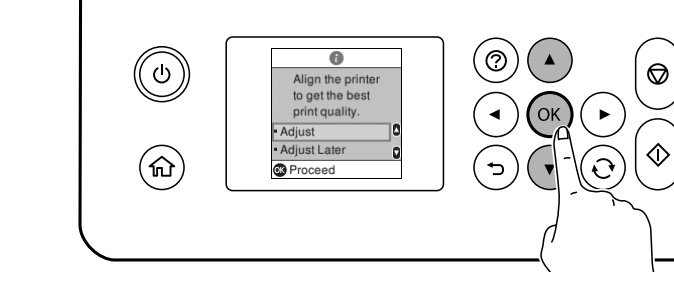
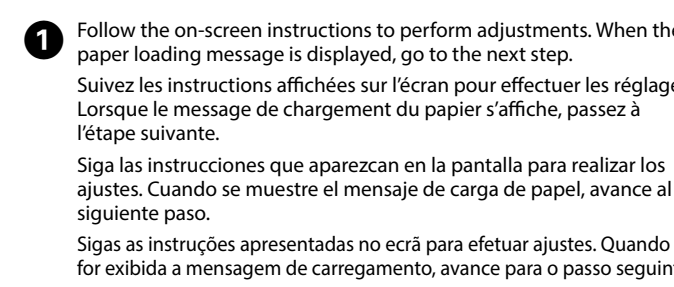
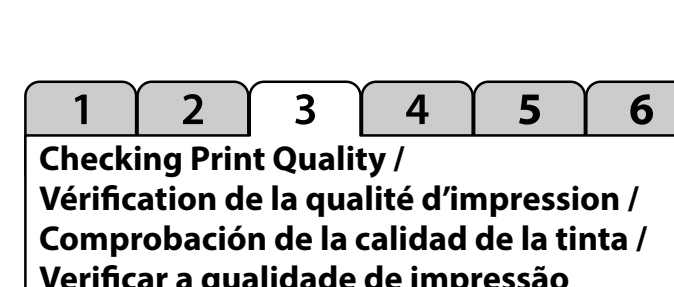
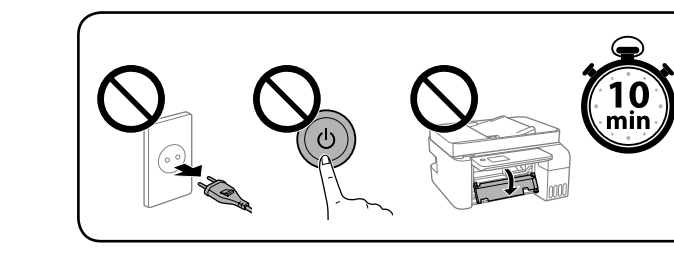

1 2 3 4 5 6 Fax Setup / Configuration du fax / Configuración del fax / Configuração de fax

Make the fax settings. You can change these settings later. If you do not want to make settings now, close the fax settings screen and go to the next section.

Effectuez les réglages du fax. Vous pouvez modifier ces paramètres plus tard. Si vous ne souhaitez pas effectuer de réglages maintenant, fermez l'écran des paramètres du fax et allez à la section suivante.

Realice los ajustes del fax. Puede cambiar estos ajustes más adelante. Si no desea cambiar los ajustes en este momento, cierre la pantalla de configuración del fax y pase a la siguiente sección.

Ajuste as definições de fax. Pode alterar estas definições mais tarde. Se não pretende ajustar as definições agora, feche o ecrã de definições de fax e avance para a secção seguinte.

- 1 Connect a phone cable. Branchez un câble téléphonique. Conecte un cable de teléfono. Ligue um cabo telefónico.

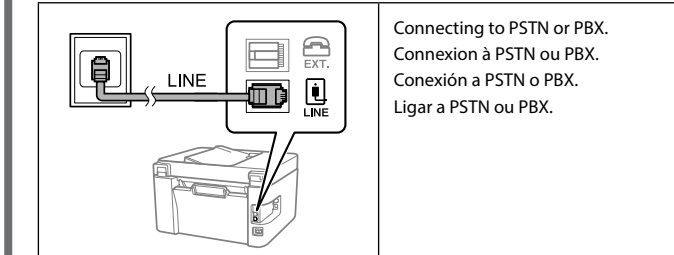

Connecting to PSTN or PBX. Connexion à PSTN ou PBX. Conexión a PSTN o PBX. Ligar a PSTN ou PBX.

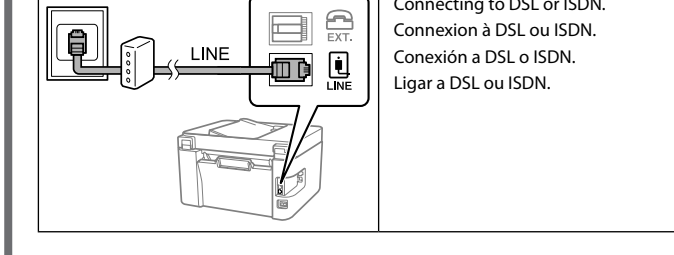

Connecting to DSL or ISDN. Connexion à DSL ou ISDN. Conexión a DSL o ISDN. Ligar a DSL ou ISDN.

Available phone cable	RJ-11 Phone Line / RJ-11 Telephone set connection
Câble téléphonique disponible	Ligne téléphonique RJ-11 / Connexion de poste téléphonique RJ-11
Cable de teléfono disponible	RJ-11 Línea de teléfono / RJ-11 Conexión del equipo de teléfono
Cabo telefónico disponível	Linha telefónica RJ-11 / Ligação ao telefone RJ-11

- Depending on the area, a phone cable may be included with the printer, if so, use the cable. Selon votre pays, un câble téléphonique peut être inclus avec l'imprimante; si c'est le cas, utilisez ce câble. Dependiendo de la región, puede que se incluya un cable de teléfono con la impresora, si es así, utilícelo. Dependendo da área, poderá ser fornecido um cabo telefónico com a impressora. Caso este cabo seja fornecido, utilize-o.

- 2** If you want to share the same phone line as your telephone, remove the cap and then connect the telephone to the EXT. port. Si vous voulez partager la même ligne téléphonique avec votre téléphone, retirez le capuchon et raccordez le téléphone à la prise EXT. Si quiere compartir la misma línea que su teléfono, retire la tapa y conecte el teléfono al puerto EXT. Se deseja partilhar a mesma linha telefónica do seu telefone, retire a tampa e ligue o telefone à porta EXT.

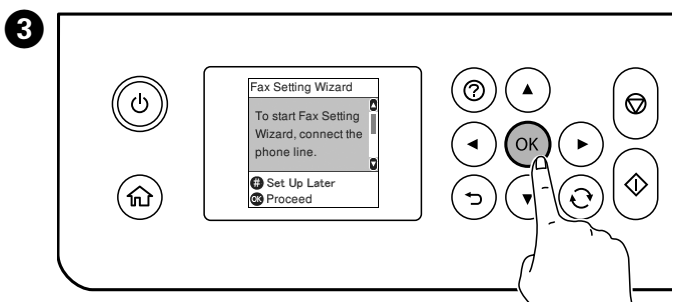
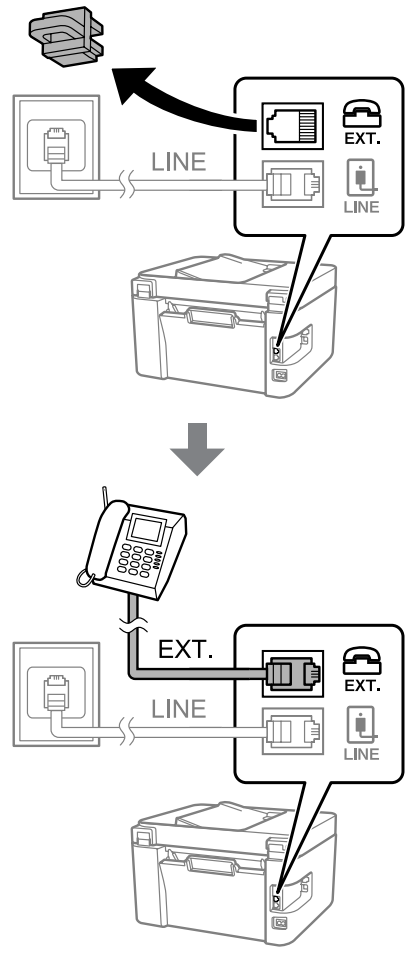

- 4** Follow the remaining steps in the wizard. Suivez les étapes restantes dans l'assistant. Siga el resto de pasos indicados en el asistente. Siga os passos indicados no assistente.

1 2 3 4 5 6

Refilling ink / Remplissage des réservoirs d'encre / Rellenar tinta / Reabastecer tinta

If there is ink remaining in each bottle, refill the ink tank. See "Checking Ink Levels and Refilling Ink". S'il reste de l'encre dans chaque flacon d'encre, remplissez le réservoir d'encre. Consultez la section "Vérification des niveaux d'encre et remplissage des réservoirs d'encre". Si queda tinta de relleno en los frascos, rellene el recipiente de la tinta. Consulte "Comprobación de los niveles de tinta y relleno de tinta". Se ainda existir tinta em cada frasco, encha novamente. Consulte "Verificar os níveis de tinta e reabastecer tinta".

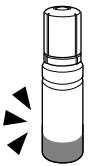

1 2 3 4 5 6

Connecting to Devices / Connexion aux périphériques / Conectar la impresora a otros dispositivos / Ligar a dispositivos



Visit the website to install software and configure the network. Windows users can also install software and configure the network using the CD supplied. Visitez le site Web pour installer le logiciel et configurer le réseau. Les utilisateurs Windows peuvent également installer des logiciels et configurer le réseau à l'aide du CD fourni. Visite o sitio web para instalar el software y configurar la red. Los usuarios de Windows también pueden instalar el software y configurar la red utilizando el CD suministrado. Visite o website para instalar software e configurar a rede. Os utilizadores Windows também podem instalar software e configurar a rede usando o CD fornecido.

Guide to Control Panel / Légende du panneau de commande / Guía del panel de control / Guia do painel de controlo

	Turns the printer on or off. Permet de mettre le produit sous ou hors tension. Enciende y apaga la impresora. Liga ou desliga a impressora.
	Displays the home screen. Affiche l'écran d'accueil. Muestra la pantalla inicial. Apresenta o ecrã inicial.
	Displays the solutions when you are in trouble. Affiche les solutions lorsque vous avez des problèmes. Muestra las soluciones a posibles problemas. Apresenta as soluções quando ocorrer um problema.
	Use the ▲▼▶◀ buttons to select a menu, and then press the OK button to enter the selected menu. Utilisez les touches ▲▼▶◀ pour sélectionner un menu, puis appuyez sur la touche OK pour ouvrir le menu sélectionné. Utilice los botones ▲▼▶◀ para seleccionar un menú y pulse el botón OK para entrar en el menú seleccionado. Utilize os botões ▲▼▶◀ para seleccionar um menu e, em seguida, pressione o botão OK para aceder ao menu selecionado.
	Stops the current operation. Permet d'arrêter l'opération en cours. Detiene la operación en curso. Interrompe a operação em curso.
	Starts an operation such as printing or copying. Démarre une opération telle que impression ou copie. Inicia una operación, tal como imprimir o copiar. Inicia uma operação como, por exemplo, imprimir ou copiar.
	Applies to a variety of functions depending on the situation. S'applique à une variété de fonctions, en fonction de la situation. Se aplica a una variedad de funciones, dependiendo de la situación. Aplica uma variedade de funções, dependendo da situação.
	Returns to the previous screen. Retourne à l'écran précédent. Vuelve a la pantalla anterior. Regressa ao ecrã anterior.
	Enters numbers, characters, and symbols. Entre des chiffres, des caractères et des symboles. Introduce números, caracteres y símbolos. Introduz números, caracteres e símbolos.
	Clears number settings such as the number of copies. Efface les réglages de nombres, tels que le nombre de copies. Borra los ajustes numéricos, como por ejemplo el número de copias. Limpa definições de números, tais como, o número de cópias.
	Turns on when unprocessed documents are available. See the User's Guide for information on solving this problem. S'allume lorsque des documents non traités sont disponibles. Consultez le Guide d'utilisation pour plus d'informations sur la résolution de ce problème. Activa los documentos que no se han procesado, si están disponibles. Consulte el Manual de usuario para ver información sobre cómo resolver este problema. Liga quando estiverem disponíveis documentos não processados. Consulte o Guia do Utilizador para obter informações sobre a resolução deste problema.

A code is displayed on the LCD screen if there is an error or information that requires your attention. See the User's Guide for more details. Un code s'affiche sur l'écran LCD en cas d'erreur ou d'informations nécessitant votre attention. Consultez le Guide d'utilisation pour plus de détails. Se muestra un código en la pantalla LCD si se produce un error que requiera su atención. Consulte el Manual de usuario para obtener información adicional. O ecrã LCD exibirá um código se ocorrer um erro ou houver informações que necessitem da sua atenção. Para mais detalhes, consulte o Guia do Utilizador.

Copying / Copie / Copiar / Copiar

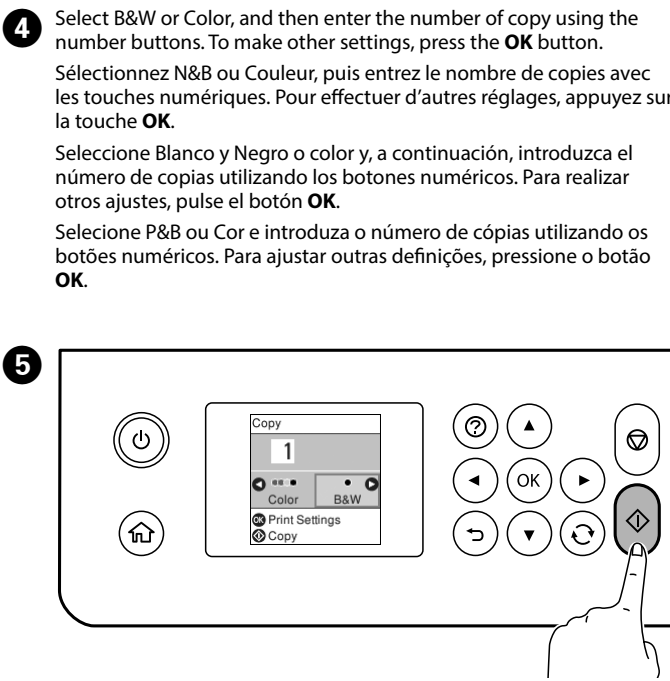
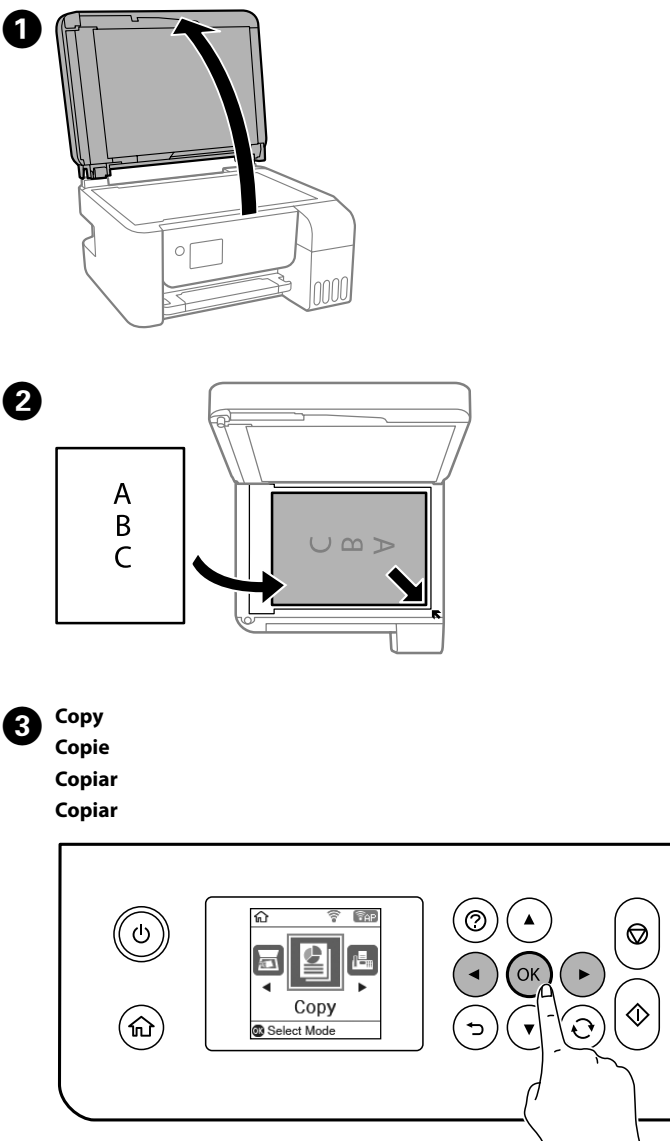

Clearing Paper Jam / Élimination des bourrages papier / Solucionar un atasco de papel / Desobstruir papel encravado

Follow the instructions on the LCD screen to remove jammed paper. Press the button to display an animation on the LCD screen that shows you how to remove jammed paper. See the User's Guide for more details. Suivez les instructions affichées sur l'écran LCD pour enlever le papier coincé. Appuyez sur la touche pour afficher une animation sur l'écran LCD qui vous montrera comment faire pour enlever le papier coincé. Consulte le Guide d'utilisation pour plus de détails. Siga las instrucciones que aparecen en pantalla LCD para resolver un atasco de papel. Pulse el botón para ver en la pantalla LCD una animación que le muestra cómo retirar el papel atascado. Consulte el Manual de usuario para obtener información adicional. Siga as instruções apresentadas no ecrã LCD para remover papel encravado. Pressione o botão para ver uma animação no ecrã LCD que mostra como remover o papel encravado. Para mais detalhes, consulte o Guia do Utilizador.

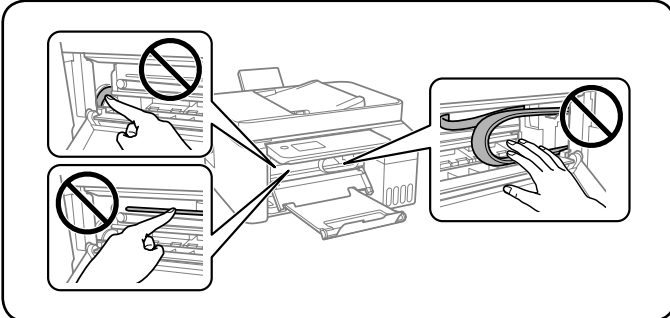

Print Quality Help / Problèmes de qualité d'impression / Ayuda sobre calidad de impresión / Ajuda sobre a Qualidade de Impressão

If you see missing segments or broken lines in your printouts, print a nozzle check pattern to check if the print head nozzles are clogged. See the User's Guide for more details. Si vous voyez qu'il manque des segments ou des lignes sont brisées dans vos impressions, imprimez une page de vérification des buses pour vérifier si les buses de la tête d'impression sont bouchées. Consultez le Guide d'utilisation pour plus de détails. Si ve segmentos faltantes o linhas descontinuas em sus impressões, imprima um padrão de verificação de la boquilla para asegurarse de que las boquillas no estén atascadas. Consulte el Manual de usuario para obtener información adicional. Se verificar que existem segmentos em falta ou linhas quebradas nas suas impressões, imprima um modelo de verificação dos jatos para verificar se as cabeças estão obstruídas. Para mais detalhes, consulte o Guia do Utilizador.



Checking Ink Levels and Refilling Ink / Vérification des niveaux d'encre et remplissage des réservoirs d'encre / Comprobación de los niveles de tinta y relleno de tinta / Verificar os níveis de tinta e reabastecer tinta

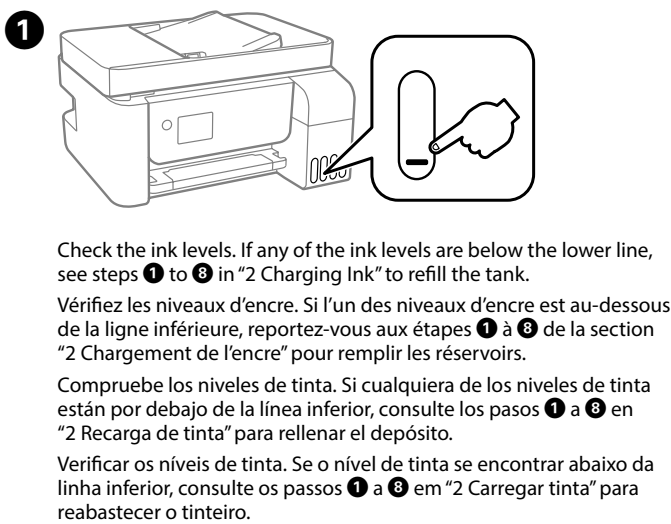

! To confirm the actual ink remaining, visually check the ink levels in all of the printer's tanks. Prolonged use of the printer when the ink level is below the lower line could damage the printer. Pour confirmer la quantité d'encre restante, vérifiez visuellement les niveaux d'encre de tous les réservoirs de l'imprimante. L'imprimante peut être endommagée si vous continuez de l'utiliser alors que le niveau d'encre est sous la ligne inférieure. Para confirmar a tinta actual restante, compruebe visualmente los niveles de tinta en todos los depósitos del producto. El uso prolongado de la impresora con el nivel de tinta por debajo del límite inferior podría averiarla. Para confirmar a tinta restante, verifique visualmente os níveis de tinta em todos os depósitos de tinta da impressora. A utilização prolongada da impressora com o nível de tinta abaixo do nível inferior pode danificar a impressora.

2 Maintenance > Reset ink level
Entretien > Réinit niveau d'encre
Mantenimiento > Res. nivel de tinta
Manutenção > Repor nível de tinta

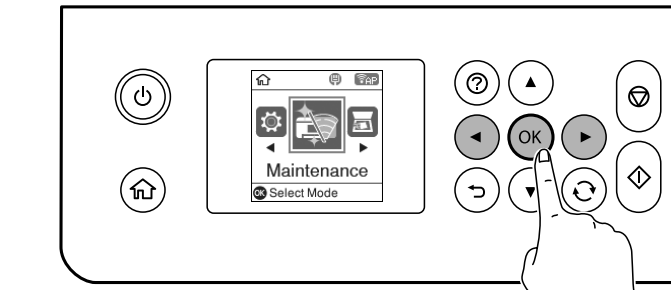

- 3** Follow the instructions on the LCD screen to reset the ink levels. Suivez les instructions affichées sur l'écran LCD pour réinitialiser les niveaux d'encre. Siga las instrucciones que aparecen en pantalla LCD para restablecer los niveles de tinta. Siga as instruções apresentadas no ecrã LCD para repor os níveis de tinta.

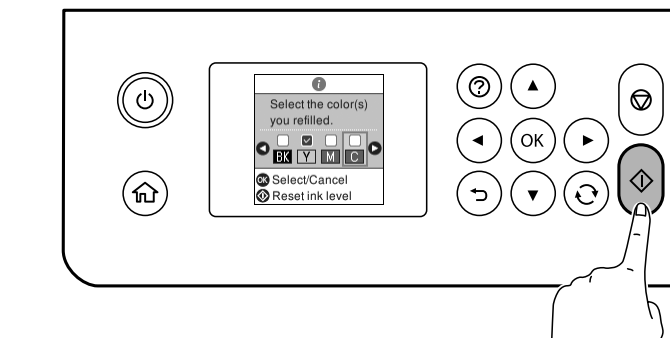

! If you reset the ink levels before refilling ink up to the upper lines, ink level estimates may become incorrect. Si vous réinitialisez les niveaux d'encre avant d'avoir rempli l'encre jusqu'au niveaux supérieurs, les estimations des niveaux d'encre peuvent être incorrectes. Si restablece los niveles de tinta antes de rellenar la tinta hasta las líneas superiores, la lectura del nivel de tinta puede ser errónea. Se efetuar a reposição dos níveis de tinta antes de reabastecer até as linhas superiores, os níveis de tinta estimados poderão ser incorretos.

Ink Bottle Codes / Codes des bouteilles d'encre / Códigos de los botes de tinta / Códigos dos frascos de tinta

For Europe / Pour l'Europe / Para Europa / Para a Europa

	BK	C	M	Y
ET-4700	104	104	104	104
LS190	103	103	103	103

For Australia and New Zealand

	BK	C	M	Y
522	522	522	522	522

For Asia / Pour l'Asie / Para Asia / Para a Ásia

	BK	C	M	Y
003	003	003	003	003

Ink bottle codes may vary by location. For the correct codes in your area, contact Epson support. Les codes des bouteilles d'encre peuvent varier selon votre pays. Pour les codes corrects dans votre pays, contactez le support d'Epson. Los códigos de los botes de tinta pueden variar dependiendo de la región. Para ver los códigos correctos de su región, póngase en contacto con el servicio de asistencia de Epson. Os códigos dos frascos de tinta poderão variar de acordo com a localização. Para obter os códigos corretos na sua região, contacte o apoio técnico da Epson.

! Use of genuine Epson ink other than the specified ink could cause damage that is not covered by Epson's warranties. L'utilisation d'une encre d'origine Epson autre que celle spécifiée ici peut provoquer des dommages non couverts par les garanties d'Epson. El uso de tinta genuina de Epson distinta a la especificada podría causar daños no cubiertos por la garantía de Epson. A utilização de outros tinteiros genuínos da Epson para além dos indicados, pode causar danos que não estão cobertos pelas garantias da Epson.

Storing and Transporting / Stockage et transport / Almacenamiento y transporte / Armazenamento e transporte

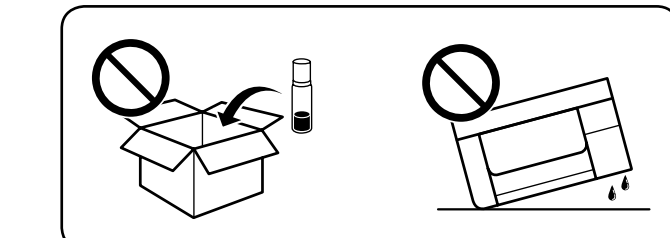
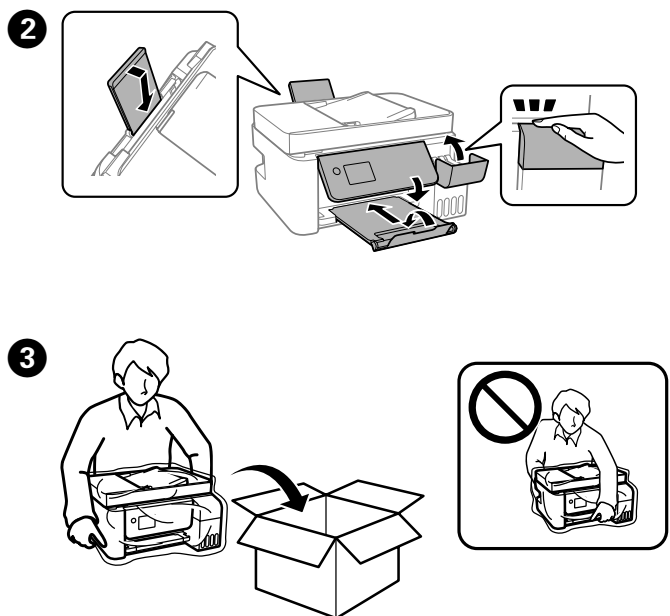
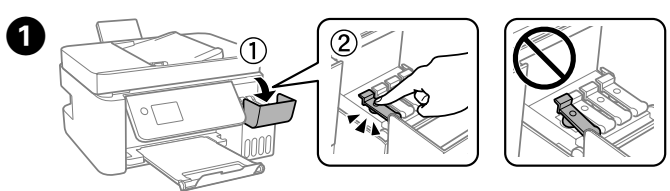

- !** Be sure to keep the ink bottle upright when tightening the cap. Place the printer and the bottle in a plastic bag separately and keep the printer level as you store and transport it. Otherwise ink may leak. Si la qualité d'impression diminue lors de la prochaine impression, nettoyez et alignez la tête d'impression. Si la qualité d'impression diminue lors de la prochaine impression, nettoyez et alignez la tête d'impression. Si la qualité d'impression diminue lors de la prochaine impression, nettoyez et alignez la tête d'impression. Si la qualité d'impression diminue lors de la prochaine impression, nettoyez et alignez la tête d'impression.
- Faites attention à garder la bouteille d'encre droite lorsque vous resserrez le bouchon. Placez l'imprimante et la bouteille séparément dans un sac en plastique et gardez l'imprimante droite lorsque vous la rangez et la transportez. Sinon, l'encre pourrait couler. Si la qualité d'impression diminue lors de la prochaine impression, nettoyez et alignez la tête d'impression.
- Assurez-vous de maintenir le bote de tinta en position verticale quand apriete a tampa. Coloque a impressora e a botella en una bolsa de plástico por separado y mantenga la impresora nivelada y en posición horizontal cuando la guarde o la traslade. De lo contrario, podría derramarse la tinta. Si la calidad de impresión se ha reducido, limpie y alinee el cabezal de impresión.
- Mantenha o frasco de tinta na vertical quando apertar a tampa. Coloque a impressora e o frasco separadamente num saco plástico e mantenha a impressora nivelada quando a armazenar e transportar. Caso contrário, a tinta poderá verter. Se a qualidade de impressão diminuir na próxima impressão, limpe e alinhe a cabeça de impressão.

This guide includes basic information about your product and troubleshooting tips. See the User's Guide (digital manual) for more details. You can obtain the latest versions of guides from the following website. Ce guide contient des informations basiques sur votre produit et des conseils de dépannage. Consultez le Guide d'utilisation (manuel au format numérique) pour plus de détails. Vous pouvez obtenir les dernières versions des manuels sur le site web suivant. Este manual incluye información básica sobre el producto y sugerencias para solución de problemas. Consulte el Manual de usuario (manual digital) para obtener más detalles. Puede obtener las versiones más recientes de estos manuales del siguiente sitio web. Este guia inclui informações básicas sobre o seu produto e sugestões para resolução de problemas. Para mais detalhes, consulte o Guia do Utilizador (manual digital). Poderá obter as versões mais recentes dos manuais a partir do website indicado em seguida.

For outside Europe / Hors de l'Europe / Para fuera de Europa / Fora da Europa
<http://support.epson.net/>

For Europe / Pour l'Europe / Para Europa / Para a Europa
<http://www.epson.eu/Support>

Windows® is a registered trademark of the Microsoft Corporation. Maschinenärminformations-Verordnung 3. GPSGV: Der höchste Schalldruckpegel beträgt 70 dB(A) oder weniger gemäß EN ISO 7779. Das Gerät ist nicht für die Benutzung im unmittelbaren Gesichtsfeld am Bildschirmarbeitsplatz vorgesehen. Um störende Reflexionen am Bildschirmarbeitsplatz zu vermeiden, darf dieses Produkt nicht im unmittelbaren Gesichtsfeld platziert werden. Обладнання відповідає вимогам Технічного регламенту обмеження використання деяких небезпечних речовин в електронічному та електронічному обладнанні. Для пользователей из России срок службы: 3 года. AEEE Yönetmeliğine Uyumundur. Ürünün Sanayi ve Ticaret Bakanlığınca tespit ve ilan edilen kullanma ömrü 5 yıldır. Tüketicilerin şikayet ve itirazları konusunda başyürümlü tüketici mahkemelerine ve tüketici hakem heyetlerine yapılabilir. Üretici: SEIKO EPSON CORPORATION Adres: 3-5, Owa 3-chome, Suwa-shi, Nagano-ken 392-8502 Japan Tel: 81-265-53-3131 Web: <http://www.epson.com/>

The contents of this manual and the specifications of this product are subject to change without notice.

