

XP-3100 Series

**Упатство за
корисникот**

Авторски права

Ниеден дел од оваа публикација не смее да биде умножуван, зачуван во системот за пребарување, или пренесен во која било форма или на кој било начин, електронски, механички, со фотокопирање, снимање или друго, без претходна писмена согласност од корпорацијата Seiko Epson. Не се предвидени обврски за патентирање во однос на употребата на информациите содржани овде. Ниту пак е предвидена каква било обврска за штети кои произлегуваат од употребата на информациите дадени овде. Информациите што се содржани тука се дизајнирани за употреба со овој производ на Epson. Epson не одговара за употреба на која било од овие информации применети кон други производи.

Ниту корпорацијата Seiko Epson ниту нејзините подружници не одговараат кон купувачот на овој производ или трети лица за штети, загуби, трошоци, или трошоци предизвикани од набавувачот или трети лица како резултат на несреќа, неправилна употреба, или злоупотреба или неовластени промени на овој производ, поправки или измени кај овој производ, или (освен САД) непочитување на упатствата за ракување и одржување на корпорацијата Seiko Epson.

Корпорацијата Seiko Epson и нејзините подружници не одговараат за никакви штети или проблеми кои произлегуваат од употребата на кои било опции или кои било производи за широка потрошувачка различни од оние означени како Original Epson Products (оригинални производи на Epson) или Epson Approved Products (одобрени производи на Epson) од корпорацијата Seiko Epson.

Корпорацијата Seiko Epson не одговара за никаква штета предизвикана од електромагнетно попречување што се појавува поради употребата на кои било кабли за поврзување различни од оние означени како Epson Approved Products (одобрени производи на Epson) од корпорацијата Seiko Epson.

© 2019 Seiko Epson Corporation

Содржината на овој прирачник и спецификациите за овој производ се предмет на промена без известување.

Трговски марки

Трговски марки

❑ EPSON® е регистрирана заштитена трговска марка, а EPSON EXCEED YOUR VISION или EXCEED YOUR VISION е заштитена трговска марка на корпорацијата Seiko Epson.

❑ Epson Scan 2 software is based in part on the work of the Independent JPEG Group.

❑ libtiff

Copyright © 1988-1997 Sam Leffler

Copyright © 1991-1997 Silicon Graphics, Inc.

Permission to use, copy, modify, distribute, and sell this software and its documentation for any purpose is hereby granted without fee, provided that (i) the above copyright notices and this permission notice appear in all copies of the software and related documentation, and (ii) the names of Sam Leffler and Silicon Graphics may not be used in any advertising or publicity relating to the software without the specific, prior written permission of Sam Leffler and Silicon Graphics.

THE SOFTWARE IS PROVIDED "AS-IS" AND WITHOUT WARRANTY OF ANY KIND, EXPRESS, IMPLIED OR OTHERWISE, INCLUDING WITHOUT LIMITATION, ANY WARRANTY OF MERCHANTABILITY OR FITNESS FOR A PARTICULAR PURPOSE.

IN NO EVENT SHALL SAM LEFFLER OR SILICON GRAPHICS BE LIABLE FOR ANY SPECIAL, INCIDENTAL, INDIRECT OR CONSEQUENTIAL DAMAGES OF ANY KIND, OR ANY DAMAGES WHATSOEVER RESULTING FROM LOSS OF USE, DATA OR PROFITS, WHETHER OR NOT ADVISED OF THE POSSIBILITY OF DAMAGE, AND ON ANY THEORY OF LIABILITY, ARISING OUT OF OR IN CONNECTION WITH THE USE OR PERFORMANCE OF THIS SOFTWARE.

❑ QR Code is a registered trademark of DENSO WAVE INCORPORATED in Japan and other countries.

❑ Intel® is a registered trademark of Intel Corporation.

❑ Microsoft®, Windows®, and Windows Vista® are registered trademarks of Microsoft Corporation.

❑ Apple, Macintosh, macOS, OS X, Bonjour, ColorSync, Safari, AirPrint, the AirPrint Logo, iPad, iPhone, iPod touch, and iTunes are trademarks of Apple Inc., registered in the U.S. and other countries.

❑ Google Cloud Print, Chrome, Chrome OS, Google Play and Android are trademarks of Google LLC.

❑ Adobe and Adobe Reader are either registered trademarks or trademarks of Adobe Systems Incorporated in the United States and/or other countries.

❑ Општо известување: Останатите имиња на производи што се употребени овде се наменети само за идентификување и може да се трговски марки на нивните сопственици. Epson се одрекува од сите права на овие марки.

Содржина

Авторски права

Трговски марки

За овој прирачник

Вовед во прирачниците.	9
Користење на прирачникот за пребарување на информации.	9
Ознаки и симболи.	11
Описи што се користат во прирачникот.	11
Референци за оперативни системи.	11

Важни упатства

Безбедносни упатства.	13
Безбедносни упатства за мастило.	14
Совети и предупредувања за печатачот.	14
Совети и предупредувања за поставување на печатачот.	14
Совети и предупредувања за користење на печатачот.	15
Совети и предупредувања за транспорт или складирање на печатачот.	15
Совети и предупредувања за користење на печатачот со безжично поврзување.	16
Совети и предупредувања за користење на ЛЦД-екранот.	16
Заштита на личните информации.	16

Основни информации за печатачот

Имиња и функции на деловите.	17
Водич за контролната табла.	19
Контролна табла.	19
Водич за почетниот екран.	20
Внесување знаци.	21
Прегледување на анимации.	22

Мрежни поставки

Типови на мрежна конекција.	24
Wi-Fi-врска.	24
Wi-Fi Direct (Едноставен AP) конекција.	24

Поврзување на компјутер.	25
Поврзување на паметен уред.	26
Поврзување со паметен уред преку безжичен насочувач.	26
Поврзување со iPhone, iPad или iPod touch со помош на Wi-Fi Direct.	27
Поврзување со уреди со Android со помош на Wi-Fi Direct.	30
Поврзување со уреди без iOS и Android со помош на Wi-Fi Direct.	32
Правење на поставки за Wi-Fi од печатачот.	36
Одредување поставки за Wi-Fi со внесување SSID и лозинка.	36
Одредување поставки за Wi-Fi со поставување копче за притискање.	37
Одредување поставки за Wi-Fi со поставување PIN-код (WPS).	38
Проверување на статусот на конекција на мрежа.	39
Икона за мрежа.	39
Печатење извештај за мрежна врска.	39
Печатење на листа за статус на мрежа.	46
Заменување или додавање нови безжични пренасочувачи.	46
Менување на начинот на поврзување на компјутер.	46
Менување на поставките за Wi-Fi Direct (едноставна AP).	47
Исклучување Wi-Fi од контролната табла.	48
Исклучување Wi-Fi Direct (едноставна AP) врска од контролната табла.	49
Обновување на мрежните поставки од контролната табла на печатачот.	49

Ставање хартија

Претпазливости при ракување со хартија.	50
Достапни хартии и капацитети.	51
Оригинална хартија Epson.	51
Комерцијално достапна хартија.	52
Хартија за печатење без рамки.	52
Хартија за двострано печатење.	53
Листа на видови хартија.	53
Ставање хартија во Додавање хартија од задна страна.	54

Содржина

Ставање оригинали

- Ставање оригинали на Стакло на скенерот. .57
- Како да поставите различни оригинали. . 58

Печатење

- Печатење од контролната табла. 61
 - Печатење календари и хартија со линии. .61
- Печатење од компјутер. 62
 - Основи на печатење — Windows. 62
 - Основни информации за печатење — Mac OS. 63
 - Двострано печатење. 66
 - Печатење неколку страници на еден лист. 68
 - Печатење приспособено кон големината на хартијата. 70
 - Печатење повеќе датотеки заедно (само за Windows). 71
 - Печатење една слика на повеќе листови за правење на постер (само за Windows). 72
 - Печатење со користење на напредните функции. 78
- Печатење од паметни уреди. 81
 - Користење Epson iPrint. 81
 - Користење Epson Print Enabler. 83
 - Користење на AirPrint. 83
- Откажување на печатењето. 84
 - Откажување на печатењето — контролна табла. 84
 - Откажување на печатењето - Windows. . . 84
 - Откажување на печатењето — Mac OS. . . 85

Копирање

- Основи на копирањето. 86
- Печатење во разни распореди. 86
- Опции на мени за копирање. 87

Скенирање

- Скенирање преку контролната табла. 90
 - Скенирање на компјутер. 90
 - Скенирање со помош на WSD. 94
- Скенирање од компјутер. 96
 - Скенирање со користење на Epson Scan 2. 96
- Скенирање од паметни уреди. 103
 - Инсталирање на Epson iPrint. 103

- Скенирање со користење на Epson iPrint 103

Заменување на касетите со мастило и другите потрошни материјали

- Проверка на статусот на преостанатото мастило и кутијата за одржување. 105
 - Проверка на статусот на преостанатото мастило и кутијата за одржување — контролна табла. 105
 - Проверка на статусот на преостанатото мастило и кутијата за одржување - Windows. 105
 - Проверка на статусот на преостанатото мастило и кутијата за одржување — Mac OS X. 106
- Кодови за касетите со мастило. 106
- Предупредување за работа со касетите со мастило. 107
- Замена на касети со мастило. 110
- Код за кутијата за одржување. 113
- Предупредувања за користење на кутијата за одржување. 113
- Замена на кутија за одржување. 114
- Привремено печатење со црно мастило. . . 117
 - Привремено печатење со црно мастило — Windows. 118
 - Привремено печатење со црно мастило — Mac OS. 119
- Зачувување на црното мастило кога нивото на црно мастило е ниско (само за Windows). 120

Одржување на печатачот

- Спречување сушење на главата за печатење. 121
- Проверка и чистење на главата за печатење. 121
 - Проверка и чистење на главата за печатење — Контролна табла. 121
 - Проверка и чистење на главата за печатење - Windows. 122
 - Проверка и чистење на главата за печатење — Mac OS. 123
- Порамнување на главата за печатење. . . . 123
 - Порамнување на главата за печатење — Контролна табла. 123
- Чистење на патеката на движење на хартијата од дамки од мастило. 124

Содржина

Чистење на Стакло на скенерот.	124	Водич за двигателот на печатачот за Windows.	137
Чистење на просирната фолија.	125	Оперативни поставувања за двигателот за печатачот за Windows.	139
Штедење енергија.	127	Двигател за печатачот за Mac OS.	139
Штедење енергија — контролна табла.	127	Водич за двигателот на печатачот за Mac OS.	140
Опции на менито за Поставки		Оперативни поставувања за двигателот за печатачот за Mac OS.	142
Опции на менито за Статус на достава.	128	Апликација за скенирање на документи и слики (Epson Scan 2).	142
Ниво на мастило:	128	Додавање на скенер на мрежа.	143
Преос. капац. на Кутиј. за одрж.:	128	Апликација за конфигурирање на режими за скенирање од контролната табла (Epson Event Manager).	143
Опции на менито за Одржување.	128	Апликација за печатење слики (Epson Photo+).	144
Проверка на прскалките:	128	Алатки за ажурирање на софтвер (EPSON Software Updater).	145
Чистење на главата:	128	Инсталирање апликации.	145
Порамнување на главата за печатење:	128	Ажурирање на апликациите и фирмверот.	146
Зам. на касета(и) за мастило:	129	Ажурирање на фирмверот на печатачот со користење на контролниот панел.	146
Чист. на вод. за харт.:	129	Деинсталирање апликации.	147
Опции на менито за Поставување на печатачот.	129	Деинсталирање апликации — Windows.	147
Поставки за изворот на хартија:	129	Деинсталирање на апликации — Mac OS.	148
Тивок режим:	129	Решавање проблеми	
Тајмер за исклучување:	129	Проверување на состојбата на печатачот.	149
Поставки за искл.:	130	Проверка на кодовите за грешка на LCD-екранот.	149
Јазик/Language:	130	Проверка на состојбата на печатачот - Windows.	150
Тастатура.	130	Проверување на состојбата на печатачот — Mac OS.	151
Тајмер за спиење:	130	Проверување на состојбата на софтверот.	151
Време на сушење на мастилото:	130	Отстранување заглавена хартија.	151
Опции на менито за сите Wi-Fi/ пост. за мрежа.	130	Отстранување заглавена хартија од Додавање хартија од задна страна.	152
Опции на менито за Услуги Epson Connect.	131	Вадење заглавена хартија од внатрешноста на печатачот.	152
Опции на менито за Услуги за печатење со Google Cloud.	131	Отстранување на заглавена хартија од Заден капак.	154
Опции на менито за Функција на водич.	132	Хартијата не се внесува правилно.	155
Опции на менито за Истраж. на клиент.	132	Заглавување на хартија.	155
Опции на менито за Ажурир. фирмвер.	132	Хартијата е поставена накосо.	155
Опции на менито за Обнови стандардни поставки.	133		
Мрежна услуга и информации за софтвер			
Услуга Epson Connect.	134		
Апликација за конфигурирање на работата на печатачот (Web Config).	134		
Работа со Web Config во интернет-прегледник.	135		
Работа со Web Config на Windows.	135		
Работа со Web Config на Mac OS.	136		
Двигател за печатачот за Windows.	136		

Содржина

Неколку листови хартија се внесуваат во исто време.	155	Позицијата, големината или маргините на исписот се неточни.	170
Појавување на грешка за снемвање хартија.	156	Неточни или погрешно отпечатени знаци.	171
Се исфрла хартија при печатењето.	156	Отпечатената слика е превртена.	171
Проблеми со напојувањето и контролната табла.	156	Мозаични ефекти на исписите.	171
Печатачот не се вклучува.	156	Се појавуваат нерамномерни бои, замачкувања, точки или прави линии на копираната слика.	171
Печатачот не се исклучува.	156	На скенираната слика се појавуваат ефекти на контраст (мрежести ефекти).	172
Напојувањето се исклучува автоматски.	156	Сликата од задната страна на оригиналот се појавува на копираната слика.	172
ЛЦД-екранот се затемнува.	156	Проблемот со исписот не може да се избрише.	172
Не можам да печатам од компјутер.	157	Други проблеми со печатењето.	172
Проверување на поврзувањето (USB).	157	Печатењето е премногу бавно.	172
Проверување на поврзувањето (мрежа).	157	Печатењето или копирањето драстично забавува при непрекинато печатење.	173
Проверување на софтверот и податоците.	158	Не може да откажам печатење преку компјутер со Mac OS X v10.6.8.	173
Проверете го статусот на печатачот од компјутерот (Windows).	160	Не може да почне скенирање.	173
Проверете го статусот на печатачот од компјутерот (Mac OS).	161	Не може да се стартува со скенирање кога се користи контролната табла.	174
Не може да правите мрежни поставки.	161	Проблеми со скенирани слики.	174
Не може да се поврзам на уреди и кога мрежните поставки не се проблем.	161	Неизедначени бои, нечистотија, точки и слично се појавуваат кога скенирате од стаклото на скенерот.	174
Проверување на SSID поврзана за печатачот.	163	Квалитетот на сликата е лош.	175
Проверување на SSID за компјутерот.	163	Се прикажува пресликување во задината на сликите.	175
Безжичните LAN (Wi-Fi) врски стануваат нестабилни при користење USB 3.0 уреди на Mac.	164	Текстот е нејасен.	175
Не можам да печатам од iPhone, iPad или iPod touch.	164	Се појавуваат моаре ефекти (сенки налик на пајажина).	176
Проблеми со отпечатеното.	165	Не може да ја скенирате правилната област на стаклото на скенерот.	176
Исписот е истуткан или недостасува бојата.	165	Не може да се прегледува во Мини. приказ.	176
Појавување на пруги или неочекувани бои.	165	Текстот не е правилно препознаен при зачувување како PDF што може да се пребарува.	177
Појавување на риги во боја на интервали од приближно 2.5 см.	165	Не може да се решат проблемите во скенираната слика.	177
Матни отпечатоци, вертикални пруги или непорамнетост.	166	Други проблеми со скенирање.	178
Квалитетот на печатење е слаб.	166	Скенирањето е премногу бавно.	178
Хартијата е замачкана или истуткана.	168	Скенирањето забавува драстично при непрекинато скенирање.	178
Хартијата е замачкана во текот на автоматското двострано печатење.	168	Скенирањето ќе запре кога се скенира во PDF/мулти-TIFF.	178
Отпечатените фотографии се лепливи.	168	Други проблеми.	179
Слики или фотографии се печатат во неочекувани бои.	169		
Боите се разликуваат од она што го гледате на екранот.	169		
Не можам да печатам без маргини.	169		
Рабовите на сликата се пресечени при печатење без рамки.	170		

Содржина

Мал електричен шок при допир на печатачот.	179
Звуците додека работи се гласни.	179
Апликацијата е блокирана од заштитен сид (само за Windows).	179

Додаток

Технички спецификации.	180
Спецификации на печатачот.	180
Спецификации на скенерот.	181
Спецификации на интерфејсот.	181
Листа на мрежни функции.	182
Спецификации за Wi-Fi.	182
Безбедносен протокол.	183
Поддржани услуги од други лица.	183
Димензии.	183
Спецификации за електриката.	184
Спецификации за животната средина.	184
Системски барања.	185
Регулаторни информации.	185
Стандарди и одобренија.	185
Ограничувања за копирање.	186
Превезување и складирање на печатачот.	186
Каде да се обратите за помош.	189
Веб-локација за техничка поддршка.	189
Контактирање со поддршката на Epson.	189

За овој прирачник

Вовед во прирачниците

Следниве прирачници доаѓаат со вашиот печатач Epson. Покрај прирачниците, погледнете ги различните типови информации за помош што се достапни од самиот печатач или од софтверските апликации на Epson.

Почнете оттука (хартиен прирачник)

Содржи информации за поставување на печатачот, инсталирање на софтверот, користење на печатачот, решавање проблеми и сл.

Упатство за корисникот (дигитален прирачник)

Овој прирачник. Се дадени сеопфатни информации и упатства за користење на печатачот, за мрежните поставки кога го користите печатачот на мрежа и за решавање на проблеми.

Може да ги добиете последните верзии на гореспоменатите прирачници на следниве начини.

Хартиен прирачник

Посетете ја интернет страницата за поддршка на Epson за Европа на <http://www.epson.eu/Support> или интернет страницата за поддршка на Epson ширум светот на <http://support.epson.net/>.

Дигитален прирачник

Вклучете EPSON Software Updater на вашиот компјутер. EPSON Software Updater проверува за достапни ажурирања на софтверските апликации на Epson и дигиталните прирачници и ви овозможува да ги преземете најновите.

Поврзани информации

➔ [„Алатки за ажурирање на софтвер \(EPSON Software Updater\)“ на страница 145](#)

Користење на прирачникот за пребарување на информации

Со PDF прирачникот може да ги пребарувате потребните информации со клучен збор или да скокнете директно на специфични делови со користење на обележувачи. Може и да ги печатите само страниците коишто ви се потребни. Во овој дел е објаснето како да го користите PDF прирачникот којшто сте го отвориле во Adobe Reader X на компјутерот.

Пребарување со клучен збор

Кликнете на **Уреди** > **Напредно пребарување**. Внесете го клучниот збор (текст) за информациите коишто сакате да ги најдете во прозорецот за пребарување и кликнете на

За овој прирачник

Пребарај. Резултатите се прикажуваат како листа. Кликнете на еден од прикажаните резултати за да скокнете на таа страница.

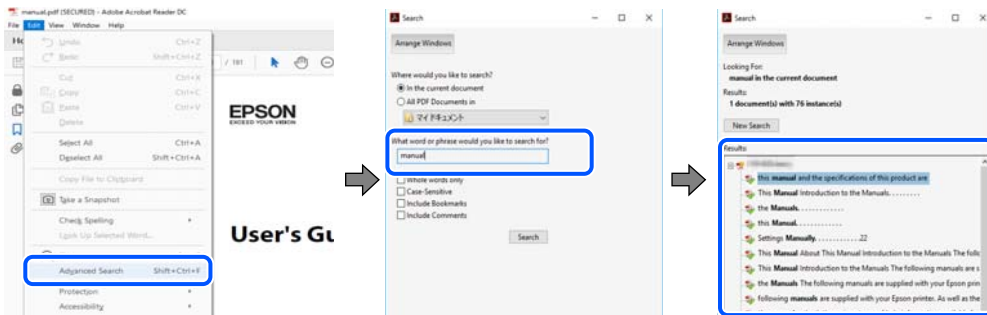

Скокање директно од обележувачи

Кликнете на наслов да скокнете на таа страница. Кликнете на + или > за да ги прегледате долунаведените наслови во тој дел. За да се вратите на претходната страница, избришете ги следниве постапки на тастатурата.

- ❑ Windows: Задржете **Alt** и притиснете на <.
- ❑ Mac OS: Задржете на копчето за команда и притиснете на <.

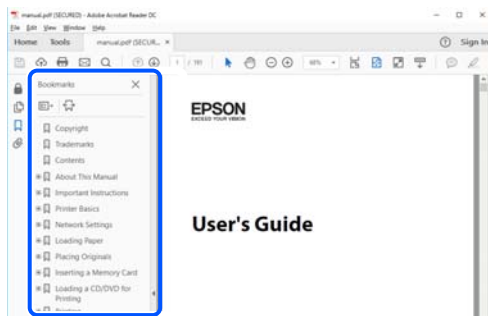

Печатење само на страниците коишто ви се потребни

Може да ги извадите и да ги отпечатите само страниците коишто ви се потребни. Кликнете на **Печати** во менито **Датотека** и одредете го бројот на страници коишто сакате да ги печатите во **Страници** во **Страници за печатење**.

- ❑ За да одредите серија на страници, внесете цртичка помеѓу почетната страница и последната страница.
Пример: 20–25
- ❑ За да ги одредите страниците коишто не се во серија, поделете го бројот на страници со запирки.
Пример: 5, 10, 15

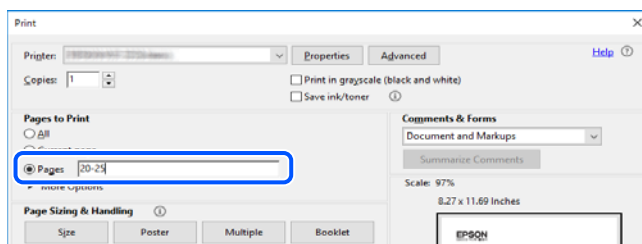

Ознаки и симболи



Внимание:

Мора внимателно да ги следите упатствата за да не дојде до телесна повреда.



Важно:

Мора да ги следите упатствата за да не дојде до оштетување на опремата.

Белешка:

Дадени се дополнителни и референтни информации.

Поврзани информации

➔ Води кон поврзани делови.

Описи што се користат во прирачникот

- Кадрите на екранот од двигателот за печатачот и екраните за Epson Scan 2 (двигателот за скенерот) се од Windows 10 или macOS Мојаве. Содржината што е прикажана на екраните се разликува во зависност од моделот и ситуацијата.
- Илустрациите користени во овој прирачник се само примери. Иако може да има мали разлики, зависно од моделот, начинот на ракување е ист.
- Некои од ставките на менито на LCD-екранот се разликуваат, зависно од моделот и поставките.
- QR-кодот може да го прочитате со помош на наменска апликација.

Референци за оперативни системи

Windows

Во овој прирачник, термините „Windows 10“, „Windows 8.1“, „Windows 8“, „Windows 7“, „Windows Vista“, и „Windows XP“ се однесуваат на следниве оперативни системи. Освен тоа, „Windows“ се користи како референца за сите верзии.

- Оперативен систем Microsoft® Windows® 10
- Оперативен систем Microsoft® Windows® 8.1
- Оперативен систем Microsoft® Windows® 8
- Оперативен систем Microsoft® Windows® 7
- Оперативен систем Microsoft® Windows Vista®
- Оперативен систем Microsoft® Windows® XP
- Оперативен систем Microsoft® Windows® XP Professional x64 Edition

За овој прирачник

Mac OS

Во овој прирачник, „Mac OS“ се однесува на macOS Мојаве, macOS High Sierra, macOS Sierra, OS X El Capitan, OS X Yosemite, OS X Mavericks, OS X Mountain Lion, Mac OS X v10.7.x и Mac OS X v10.6.8.

Важни упатства

Безбедносни упатства

Прочитајте ги и следете ги овие упатства за безбедно користење на печатачот. Чувајте го прирачникот за проверки во иднина. Внимавајте и да ги следите сите предупредувања и упатства означени на печатачот.

- ❑ Некои од симболите што се користат на вашиот печатач служат за осигурување безбедност и правилно користење на печатачот. Посетете ја следната веб-страница за да го научите значењето на симболите.

<http://support.epson.net/symbols>

- ❑ Користете го само струјниот кабел доставен заедно со печатачот и не користете го кабелот со друга опрема. Користењето други кабли со овој печатач или користењето на доставениот струен кабел со друга опрема може да доведе до пожар или струен удар.
- ❑ Проверете дали вашиот кабел за наизменична струја ги исполнува соодветните локални стандарди за безбедност.
- ❑ Никогаш сами не расклопувајте ги, не менувајте ги или не обидувајте се да ги поправите кабелот, приклучокот, печатачот, скенерот или другите опции, освен како што е конкретно објаснето во упатствата за печатачот.
- ❑ Исклучете го печатачот од струја и побарајте помош од стручни лица за сервисирање во следниве ситуации:
Кабелот за струја или приклучокот е оштетен, во печатачот влегла течност; печатачот паднал или куќиштето е оштетено, печатачот не работи нормално или покажува значителна промена во работата. Не приспособувајте контроли што не се опфатени со упатствата за ракување.
- ❑ Ставете го печатачот блиску до ѕидниот штекер од кој може лесно да се исклучи.
- ❑ Не поставувајте го и не складирајте го печатачот надвор, во близина на прекумерна нечистотија или прашина, извори на топлина, или на места што се подложни на електрични удари, вибрации, висока температура или влажност.
- ❑ Внимавајте да не истуристе течност на печатачот и не ракувајте со печатачот со влажни раце.
- ❑ Чувајте го печатачот на растојание од најмалку 22 cm од електростимулатори на срцето. Радиобрановите од овој печатач можат негативно да се одразат врз работата на електростимулаторите на срцето.
- ❑ Контакттирајте со вашиот добавувач ако се оштети ЛЦД-екранот. Ако ги натопените рацете со растворот од течен кристал, темелно исплакнете ги со сапун и вода. Ако растворот од течен кристал ви влезе во очите, веднаш исплакнете ги со вода. Ако по темелното плакнење имате непријатно чувство или проблеми со видот, веднаш одете на лекар.

Важни упатства

Безбедносни упатства за мастило

- Внимавајте кога ракувате со користени касети бидејќи може да има мастило околу делот за дотур на мастило.
 - Доколку ви капне мастило на кожата, измијте ја кожата темелно со сапун и вода.
 - Доколку ви влезе мастило во очите, веднаш исплакнете ги со вода. Доколку чувството на неугодност или проблемите со видот продолжат и по плакнењето, веднаш јавете се на лекар.
 - Ако ви влезе мастило во устата, веднаш одете на лекар.
- Не расклопувајте ги касетата за мастило и кутијата за одржување, бидејќи мастилото може да ви влезе во очите или во кожата.
- Не протресувајте ги касетите за мастило премногу силно и не испуштајте ги. Исто така, внимавајте да не ги стиснете или да не ги скинете лепенките. На тој начин може да истече мастило.
- Чувајте ги касетите за мастило и кутијата за одржување надвор од дофат на деца.

Совети и предупредувања за печатачот

Прочитајте ги и следете ги овие упатства за да избегнете оштетување на печатачот или имотот. Чувајте го прирачникот за подоцнежна употреба.



Совети и предупредувања за поставување на печатачот

- Немојте да ги блокирате или покривате вентилите и отворите на печатачот.
- Користете го единствено изворот за напојување означен на лепенката на печатачот.
- Избегнувајте употреба на истото струјно коло од апаратите за фотокопирање или системите за воздушна регулација кои редовно се вклучуваат и исклучуваат.
- Избегнувајте електрични приклучоци контролирани од прекинувачи или автоматски релеи.
- Целиот компјутерски систем треба да биде подалеку од можни извори на електромагнетно влијание, како што се звучници или бази на безжични телефони.
- Каблите за довод на електрична енергија треба да бидат така поставени за да се избегне нагризување, отсекување, загревање, набирање и извиткување. Не ставајте предмети врз каблите за довод на електрична енергија и не дозволувајте каблите да бидат приклучени или да се газат по нив. Посебно внимавајте сите кабли за довод на електрична енергија да се прави на краевите и местата каде што влегуваат и излегуваат од трансформаторот.
- Ако со печатачот користите продолжен кабел, внимавајте вкупната јачина на струја на апаратите изразена во ампери кои се вклучени во продолжниот кабел да не ја надминува јачината на струја за кабелот изразена во ампери. Исто така, внимавајте вкупната јачина на струјата на сите апарати вклучени во ѕидниот приклучок да не го надминува капацитетот на јачината на струјата на ѕидниот приклучок.
- Ако планирате да го користите печатачот во Германија, инсталацијата во зградата мора да е заштитена со 10-амперски или 16-амперски осигурувач за да се обезбеди заштита од краток спој и заштита од поголем напон.

Важни упатства

- ❑ Кога го поврзвате печатачот на компјутер или друг уред со кабел, внимавајте на точната поставеност на приклучоците. Секој приклучок има само една правилна насока. Ставање приклучок во погрешна насока може да ги оштети и двата уреда поврзани со кабелот.
- ❑ Ставете го печатачот на рамна, стабилна површина што е поширока од основата на печатачот во сите насоки. Печатачот нема да работи правилно ако не е поставен во хоризонтална положба.
- ❑ Оставете простор над печатачот за да можете целосно да го подигнете капакот за документи.
- ❑ Оставете доволно простор од предната страна на печатачот, за да излезе целосно хартијата.
- ❑ Избегнувајте места подложни на нагли промени на температурата и влажноста. Исто така, чувајте го печатачот подалеку од директна сончева светлина, извори на силна светлина или топлина.

Совети и предупредувања за користење на печатачот

- ❑ Не ставајте предмети во отворите на печатачот.
- ❑ Не ставајте ја раката во печатачот при печатење.
- ❑ Не допирајте го белиот плоснат кабел што се наоѓа во печатачот.
- ❑ Не користете спрејови што содржат запаливи гасови во или околу печатачот. Така може да предизвикате пожар.
- ❑ Не движете ја главата за печатење со рака, инаку може да го оштетите печатачот.
- ❑ Внимавајте скенерот да не ви ги фати прстите кога го затворате.
- ❑ Не притискајте премногу силно на стакло на скенерот при поставување на изворните документи.
- ❑ Секогаш исклучувајте го печатачот со користење на копчето . Не вадете ги каблите од печатачот и не исклучувајте ја струјата од приклучокот сè додека светлото  не престане да трепка.
- ❑ Ако не планирате да го користите печатачот подолго време, исклучете го кабелот од електричниот приклучок.

Совети и предупредувања за транспорт или складирање на печатачот

- ❑ При складирање или пренесување на печатачот, не навалувајте го, не ставајте го вертикално или не превртувајте го; инаку може да протече мастило.
- ❑ Пред да го превезувате печатачот, внимавајте дали главата за печатење се наоѓа во својата почетна положба (крајно десно).

Важни упатства

Совети и предупредувања за користење на печатачот со безжично поврзување

- ❑ Радио бранови од печатачот може да влијаат негативно на работата на медицинска електронска опрема и да предизвикаат нивна неисправна работа. Кога го користите печатачот во медицински објекти или блиску до медицинска опрема, следете ги упатствата на овластените лица што ги претставуваат медицинските објекти и почитувајте ги сите упатства и насоки на медицинската опрема.
- ❑ Радио бранови од печатачот може да влијаат негативно на работата на автоматски контролирани уреди како автоматски врати или противпожарни аларми и може да доведат до несреќа поради неисправност. Кога го користите печатачот близу автоматски контролирани уреди, почитувајте ги сите упатства и насоки на тие уреди.

Совети и предупредувања за користење на ЛЦД-екранот

- ❑ ЛЦД-екранот може да има неколку мали светли или темни точки и поради своите карактеристики може да има нерамномерна сјајност. Ова е вообичаено и не значи дека е оштетен на некаков начин.
- ❑ Користете само сува и мека крпа за чистење. Не употребувајте течни или хемиски средства за чистење.
- ❑ Надворешниот капак на LCD-екранот може да се скрши ако се удри силно. Контактирајте со продавачот ако површината на екранот се лупи или напукнува и не допирајте ги и не обидувајте се да ги отстраните скршените делови.

Заштита на личните информации

Кога ќе го дадете печатачот некому или го фрлате, избришете ги сите лични информации во меморијата на печатачот избирајќи **Поставки > Врати стандардни поставки > Сите поставки** на контролната табла.

Основни информации за печатачот

Имиња и функции на деловите

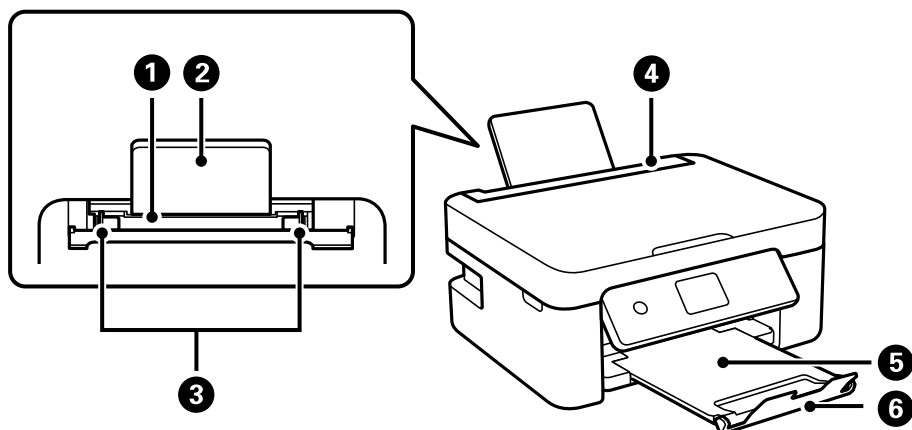

❶	Заден внесувач на хартија	Внесува хартија.
❷	Држач за хартија	Ја држи ставената хартија.
❸	Граничник	Ја внесува хартијата директно во печатачот. Повлечете до рабовите на хартијата.
❹	Заштитник на внесувачот	Спречува надворешни супстанции да навлезат во печатачот. Овој капак обично треба да биде затворен.
❺	Излезна фиока	Ја држи исфрлената хартија.
❻	Сопирач	Спречува отпечатениот материјал да испадне од излезната фиока.

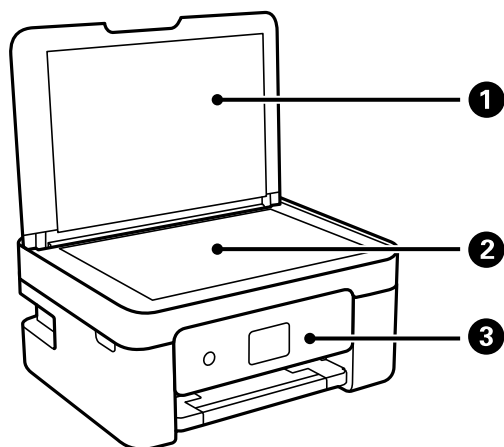

❶	Капак за документи	Ја блокира надворешната светлина кога се скенира.
---	--------------------	---

Основни информации за печатачот

2	Стакло на скенерот	Поставете ги оригиналите.
3	Контролна табла	Го покажува статусот на печатачот и овозможува да ги одредите поставките за печатење.

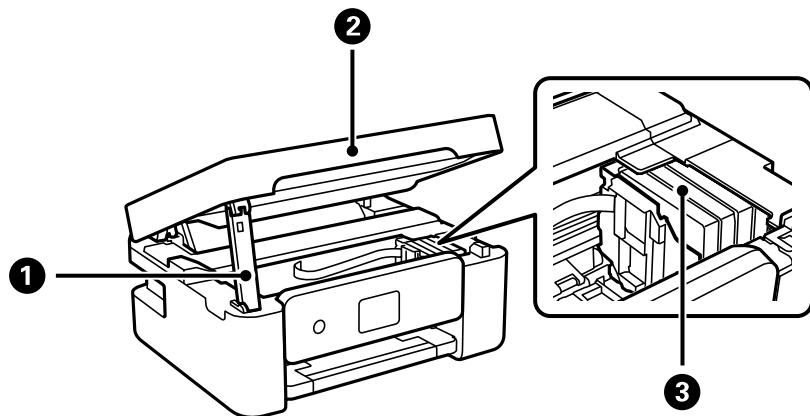

1	Држач на единица за скенер	Ја држи единицата за скенерот.
2	Скенер	Ги скенира поставените оригинали. Се отвора кога се заменуваат касети со мастило или кога се вади заглавена хартија во печатачот.
3	Држач на касетата со мастило	Инсталирајте ги касетите со мастило. Мاستилото се исфрла од прскалките на главата за печатење.

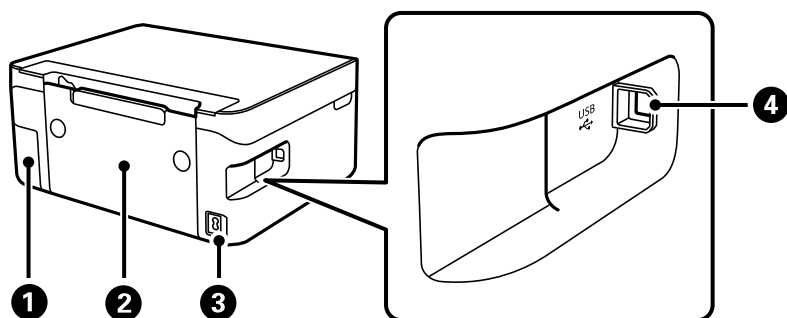

1	Капак на кутијата за одржување	Извадете го кога ја заменуваат кутијата за одржување. Кутијата за одржување е сад во којшто се собира многу мало количество на вишок мастило за време на чистење или печатење.
2	Заден капак	Извадете го кога вадите заглавена хартија.
3	Влез за наизменична струја	Го поврзува кабелот за напојување.
4	USB-порта	Поврзува USB-кабел за поврзување со компјутер.

Поврзани информации

➔ „Контролна табла“ на страница 19

Водич за контролната табла

Контролна табла

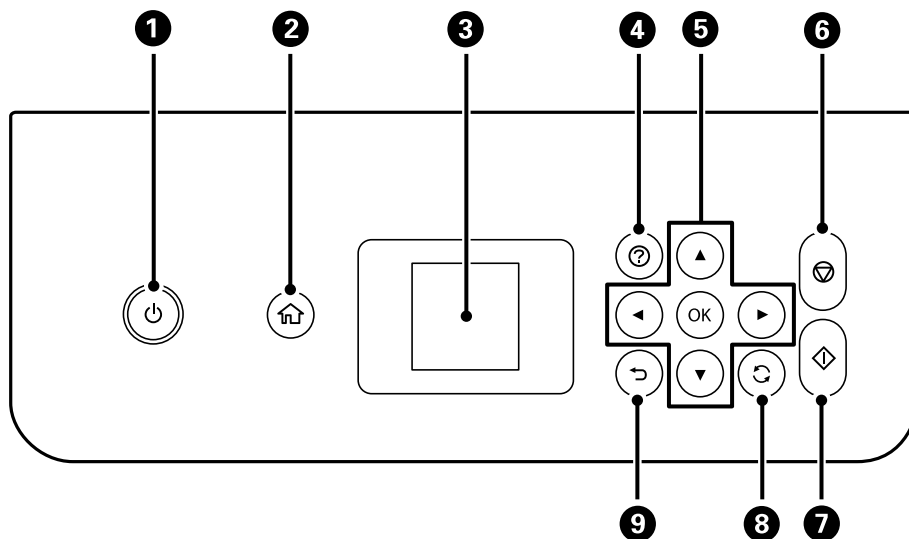

1	Го вклучува или исклучува печатачот. Извадете го кабелот за напојување откако ќе се уверите дека светлото за напојување е изгаснато.
2	Го прикажува почетниот екран.
3	Прикажува менија и пораки. Користете ги копчињата на контролната табла за да изберете мени или за да одредите поставки.
4	Ги прикажува решенијата кога ќе се јави проблем.
5	Користете ги копчињата ▲ ▼ ◀ ▶ за да изберете мени, а потоа притиснете го копчето OK за да го отворите избраното мени.
6	Ја сопира тековната операција.
7	Започнува задача, на пр. печатење или копирање.
8	Се користи за различни функции, во зависност од ситуацијата.
9	Ве враќа на претходниот екран.

Основни информации за печатачот

Водич за почетниот екран

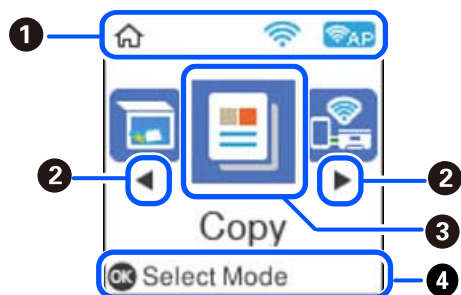

❶	Прикажани се иконите коишто го покажуваат статусот на мрежата.	
		Покажува дека безжичната (Wi-Fi) мрежа е оневозможена или дека печатачот процесира безжична мрежна врска.
		Покажува проблем со безжичната (Wi-Fi) мрежна врска на печатачот или дека печатачот бара безжична (Wi-Fi) мрежна врска.
		Покажува дека печатачот е поврзан со безжична (Wi-Fi) мрежа. Бројот на ленти ја покажува јачината на сигналот на врската. Колку повеќе ленти има, толку е посилна врската.
		Покажува дека Wi-Fi Direct (Simple AP) е активирано.
		Покажува дека Wi-Fi Direct (Simple AP) е деактивирано.
❷	Кога се прикажани ◀ и ▶, може да листата надесно или налево со притискање на копчето ◀ или копчето ▶.	

Основни информации за печатачот

3	Иконите и имињата на функциите се прикажани како икони на менија. Изберете икона со притискање на копчињата ▲ ▼ ◀ ▶, а потоа притиснете го копчето ОК за да го отворите менито.	
	Скенирај	Ви овозможува да скенирате документ или фотографија.
	Копирај	Ви овозможува да копирате документ.
	Поврз. памет. тел.	Ви овозможува да го поврзете печатачот директно со паметен уред, без безжичен рутер.
	Тивок режим	Ја прикажува поставката за Тивок режим со којашто може да ја намалите бучавата што ја прави печатачот. Меѓутоа, ако го овозможите ова, може да се намали брзината на печатење. Во зависност од типот на хартија и избраните поставки за квалитет на печатење, можно е да нема разлика во нивото на бучава на печатачот. Ова е кратенка за следново мени. Поставки > Постав. на печатачот > Тивок режим
	Хартија за пишување	Нуди разни функции за печатење, на пр. за печатење календари или хартија со линии.
	Поставки	Ви овозможува да одредувате поставки за одржување, поставки за печатачот и мрежни поставки.
	Одржување	Ги прикажува менијата препорачани за подобрување на квалитетот на отпечатениот материјал, на пр. одзатнување на прскалките со печатење шаблон за проверка на прскалките и чистење на главата за печатење, како и отстранување на заматувањето и другите во отпечатениот материјал со порамнување на главата за печатење. Ова е кратенка за следново мени. Поставки > Одржување
Wi-Fi поставување	Ви овозможува да го поставите печатачот за да се користи на безжична мрежа. Ова е кратенка за следново мени. Поставки > сите Wi-Fi/ пост. за мрежа > Wi-Fi поставување	
4	Прикажани се достапните копчиња. Во овој пример, може да го отворите избраното мени ако го притиснете копчето ОК.	

Внесување знаци

За да внесувате знаци и симболи за мрежни поставки од контролната табла, користете ги копчињата ▲, ▼, ◀ и ▶ и софтверската тастатура на LCD-екранот. Притискајте ги копчињата ▲, ▼, ◀ или ▶ за да изберете знак или копче за функција на тастатурата, а потоа притиснете го

Основни информации за печатачот

копчето ОК. Кога ќе завршите со внесување знаци, изберете **ОК**, а потоа притиснете го копчето ОК.



Копче за функција	Описи
	Го поместува покажувачот налево или надесно.
A 1 #	Го менува видот на знакот. Може да внесувате алфанумерички знаци или симболи. Може да ги менувате со користење на копчето
	Внесува празно место.
	Брише знак налево (бришење наназад).
ОК	Ги внесува избраните знаци.

Прегледување на анимации

Може да ги прегледувате анимациите на упатството за работа, како на пример внесување на хартија или отстранување на заглавената хартија на LCD екранот.

- Притиснете на копчето : се прикажува екран за помош. Допрете на **Како да** и изберете ги ставките коишто сакате да ги прегледате.
- Допрете на **Види опис** на дното на работниот екран: се прикажува анимација осетлива на контекст.

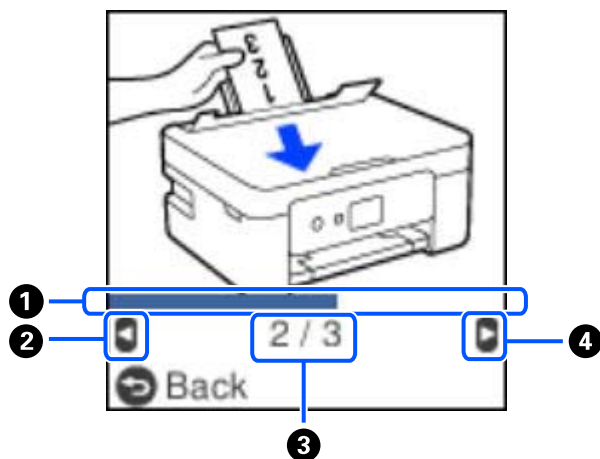

Основни информации за печатачот

①	Го означува прогресот преку тековниот чекор. Анимацијата се повторува кога лентата за прогрес ќе го достигне крајот.
②	Притиснете го копчето ◀ за да се вратите на претходниот чекор.
③	Го означува вкупниот број на чекори и тековниот број на чекор. Во примерот погоре е прикажан чекор 2 од 3 чекори.
④	Притиснете го копчето ▶ за да одите на следниот чекор.

Мрежни поставки

Типови на мрежна конекција

Може да ги користите следниве начини на поврзување.

Wi-Fi-врска

Поврзете ги печатачот и компјутерот или паметниот уред со безжичниот пренасочувач. Ова е типичниот метод на поврзување за домашни или канцелариски мрежи каде што компјутерите се поврзуваат со Wi-Fi преку безжичниот пренасочувач.

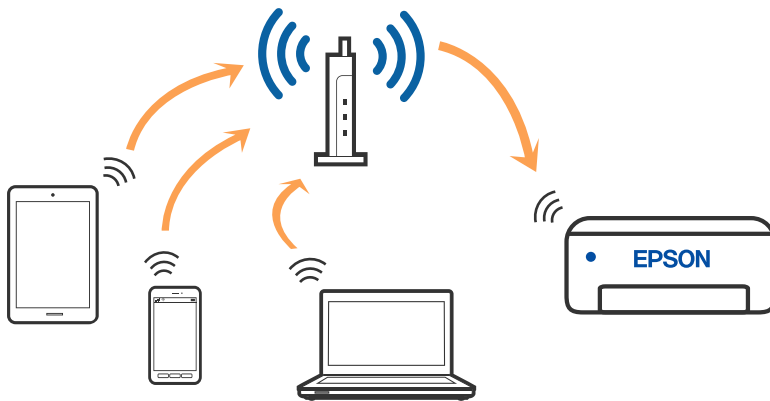

Поврзани информации

- ➔ „Поврзување на компјутер“ на страница 25
- ➔ „Поврзување со паметен уред преку безжичен насочувач“ на страница 26
- ➔ „Правење на поставки за Wi-Fi од печатачот“ на страница 36

Wi-Fi Direct (Едноставен AP) конекција

Користете го овој метод на конекција кога не го користите Wi-Fi во домашни услови или во канцеларија или кога сакате директно да го поврзете печатачот и компјутерот или паметниот уред. Во овој режим, печатачот има улога на безжичен пренасочувач и може да ги поврзете уредите со печатачот без да треба да користите стандарден безжичен пренасочувач. Меѓутоа,

Мрежни поставки

уредите директно поврзани со печатачот не може да воспостават заемна комуникација преку печатачот.

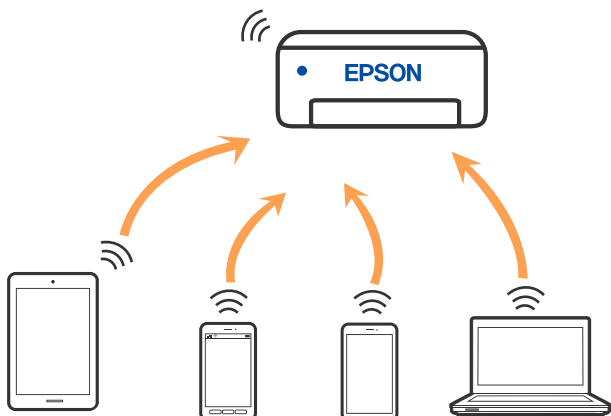

Печатачот може да биде истовремено поврзан преку Wi-Fi и Wi-Fi Direct (Едноставен AP) врска. Меѓутоа, ако започнете мрежна врска во Wi-Fi Direct (Едноставен AP) врска кога печатачот е поврзан со Wi-Fi, Wi-Fi е привремено исклучен.

Поврзани информации

- ➔ „Поврзување со iPhone, iPad или iPod touch со помош на Wi-Fi Direct“ на страница 27
- ➔ „Поврзување со уреди со Android со помош на Wi-Fi Direct“ на страница 30
- ➔ „Поврзување со уреди без iOS и Android со помош на Wi-Fi Direct“ на страница 32

Поврзување на компјутер

Препорачуваме да ја користите датотеката за инсталација за да го поврзете печатачот на компјутерот. Може да ја активирате датотеката за инсталација со користење на еден од следниве методи.

- Поставување од интернет страница

Посетете ја следната интернет страница и внесете го името на производот. Одете во **Поставување** и започнете со поставување.

<http://epson.sn>

- Поставување со користење на дискот со софтвер (само за моделите коишто доаѓаат со диск со софтвер и за корисници со компјутери со Windows со погони за диск.)

Внесете го дискот со софтвер во компјутерот и следете ги упатствата на екранот.

Избирање на начини на поврзување

Следете ги упатствата на екранот додека не се прикаже следниов екран, а потоа изберете го начинот на поврзување на печатачот со компјутерот.

Мрежни поставки

Изберете го типот на поврзување и кликнете на **Следно**.

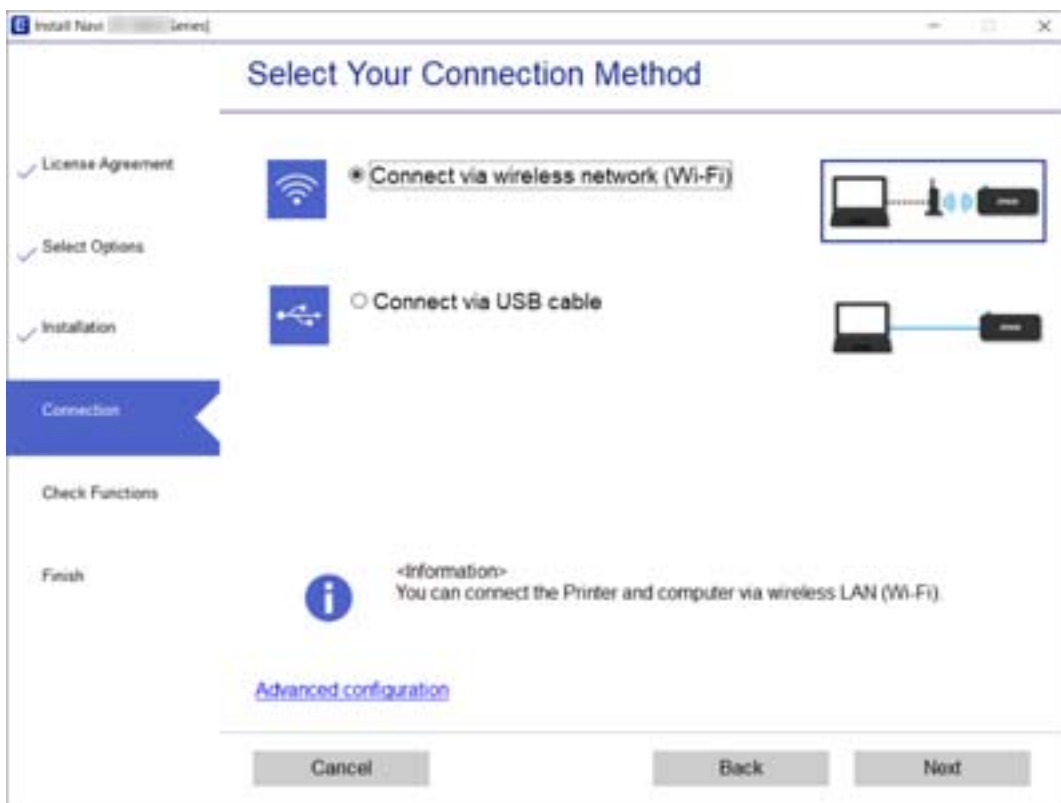

Следете ги упатствата на екранот.

Поврзување на паметен уред

Поврзување со паметен уред преку безжичен насочувач

Може да го користите печатачот од паметен уред кога ќе го поврзете печатачот на истата Wi-Fi мрежа (SSID) на којашто е поврзан и паметниот уред. За да го користите печатачот од паметен уред, поставете го од следнава веб-локација. Пристапете до веб-локацијата од паметниот уред што сакате да го поврзете со печатачот.

<http://epson.sn> > **Поставување**

Белешка:

Ако сакате да поврзете компјутер и паметен уред со печатачот во исто време, препорачуваме најпрво да извршите поставување од компјутерот, користејќи ја програмата за инсталирање.

Поврзани информации

➔ „Печатење од паметни уреди“ на страница 81

Поврзување со iPhone, iPad или iPod touch со помош на Wi-Fi Direct

Овој метод ви овозможува да го поврзете печатачот директно со iPhone, iPad или iPod touch без безжичен рутер. За да се поврзете користејќи го овој метод, потребно е да бидат исполнети следниве услови. Ако вашата околина не се совпаѓа со овие услови, може да се поврзете со избирање **Други OS уреди**. Видете „Поврзани информации“ подолу за детали околу поврзувањето.

- iOS 11 или понова верзија
- За скенирање на QR-кодот се користи стандардната апликација за камера
- Epson iPrint верзија 7.0 или понова

Epson iPrint се користи за печатење од паметен уред. Инсталирајте ја Epson iPrint на паметниот уред однапред.

Белешка:

Потребно е само еднаш да ги одредите овие поставки за печатачот и за паметниот уред што сакате да го поврзете. Нема да треба повторно да ги одредувате овие поставки, освен ако оневозможите Wi-Fi Direct или ако ги вратите мрежните поставки на стандардните.

1. Изберете **Поврз. памет. тел.** на почетниот екран користејќи ги копчињата ◀▶, а потоа притиснете го копчето ОК.



2. Проверете ја пораката, а потоа притиснете го копчето ОК за да продолжите.
3. Проверете ја пораката, а потоа притиснете го копчето ОК за да продолжите.
4. Изберете **iOS** со копчињата ◀▶, а потоа притиснете го копчето ОК.

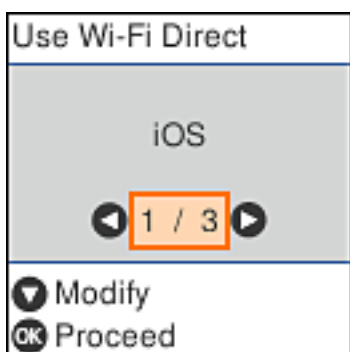

Мрежни поставки

- Проверете ја пораката, а потоа притиснете го копчето ОК за да продолжите.
QR-кодот се прикажува на контролната табла на печатачот.



- Вклучете ја стандардната апликација камера на iPhone, iPad или iPod touch, а потоа скенирајте го QR-кодот прикажан на контролната табла на печатачот во режим ФОТО.



Користете ја апликацијата камера за iOS 11 или понова верзија. Не може да се поврзете со печатачот користејќи ја апликацијата камера за iOS 10 или постара верзија. Исто така, не може да се поврзете користејќи апликација за скенирање QR-кодови. Ако не може да се поврзете, притиснете го копчето ◀. Видете „Поврзани информации“ подолу за детали околу поврзувањето.

- Допрете го известувањето прикажано на екранот на iPhone, iPad или iPod touch.

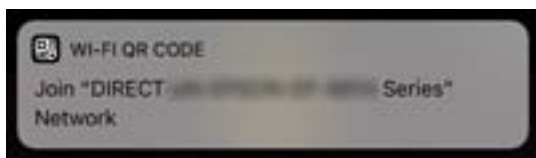

Мрежни поставки

8. Допрете **Придружи се.**

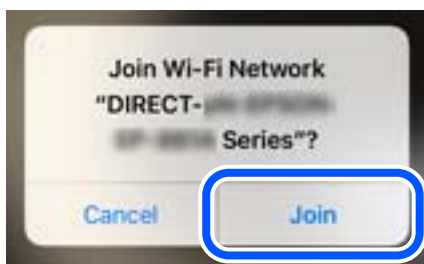

9. Притиснете го копчето ОК на контролната табла на печатачот.

10. На iPhone, iPad или iPod touch, вклучете ја апликацијата за печатење Epson.

Примери за апликации за печатење Epson



Epson iPrint



Epson Creative
Print

11. Во екранот на апликацијата за печатење Epson, допрете **Printer is not selected.**

12. Изберете го печатачот со којшто сакате да се поврзете.

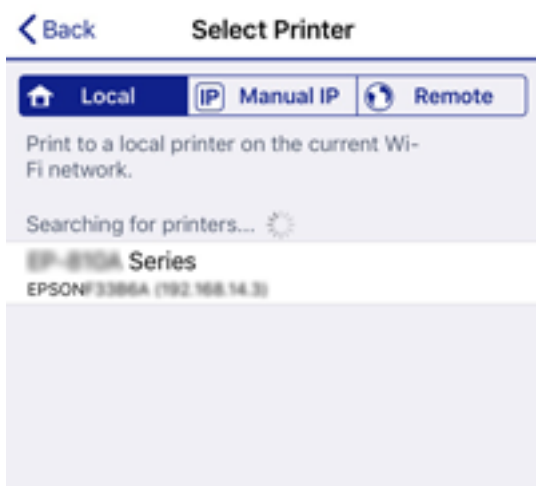

Мрежни поставки

За да го изберете печатачот, погледнете ги информациите прикажани на контролната табла на печатачот.

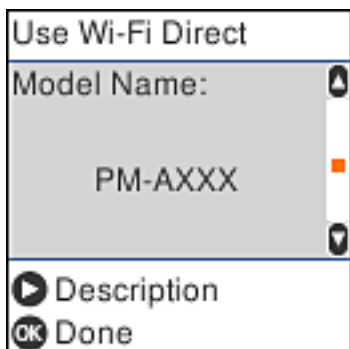

13. Притиснете го копчето ОК на контролната табла на печатачот.

За паметни уреди што биле претходно поврзани со печатачот, изберете го името на мрежата (SSID) на Wi-Fi екранот на паметниот уред за да ги поврзете повторно.

Поврзани информации

- ➔ „Поврзување со уреди без iOS и Android со помош на Wi-Fi Direct“ на страница 32
- ➔ „Печатење од паметни уреди“ на страница 81

Поврзување со уреди со Android со помош на Wi-Fi Direct

Овој метод ви овозможува да го поврзете печатачот директно со уредот со Android без безжичен рутер. За да ја користите функцијата, потребно е да бидат исполнети следниве услови.

- Android 4.4 или понова верзија
- Epson iPrint 7.0 или понова верзија

Epson iPrint се користи за печатење од паметен уред. Инсталирајте ја Epson iPrint на паметниот уред однапред.

Белешка:

Потребно е само еднаш да ги одредите овие поставки за печатачот и за паметниот уред што сакате да го поврзете. Нема да треба повторно да ги одредувате овие поставки, освен ако оневозможите Wi-Fi Direct или ако ги вратите мрежните поставки на стандардните.

1. Изберете **Поврз. памет. тел.** на почетниот екран користејќи ги копчињата ◀▶, а потоа притиснете го копчето ОК.



Мрежни поставки

2. Проверете ја пораката, а потоа притиснете го копчето ОК за да продолжите.
3. Изберете **Android** со копчињата ◀▶, а потоа притиснете го копчето ОК.



4. На iPhone, iPad или iPod touch, вклучете Epson iPrint.



5. На екранот на Epson iPrint, допрете **Printer is not selected.**
6. Изберете го печатачот со којшто сакате да се поврзете.

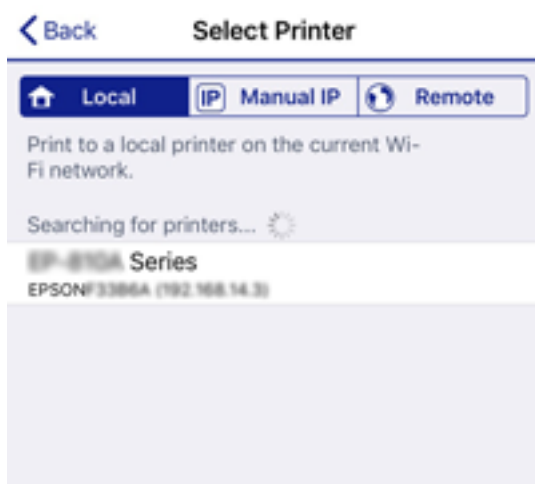

Мрежни поставки

За да го изберете печатачот, погледнете ги информациите прикажани на контролната табла на печатачот.

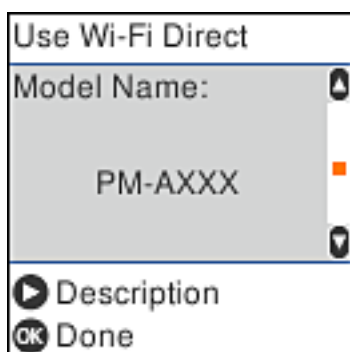

Белешка:

Во зависност од уредот со Android, печатачите може да не се прикажуваат. Ако печатачите не се прикажуваат, поврзете се со избирање **Други OS уреди**. За да се поврзете, видете „Поврзани информации“ подолу.

7. Кога ќе се прикаже екранот за одобрување на поврзувањето на уредот, изберете **Одобри**.
8. Притиснете го копчето ОК на контролната табла на печатачот.

За паметни уреди што биле претходно поврзани со печатачот, изберете го името на мрежата (SSID) на Wi-Fi екранот на паметниот уред за да ги поврзете повторно.

Поврзани информации

- ➔ [„Поврзување со уреди без iOS и Android со помош на Wi-Fi Direct“ на страница 32](#)
- ➔ [„Печатење од паметни уреди“ на страница 81](#)

Поврзување со уреди без iOS и Android со помош на Wi-Fi Direct

Овој метод ви овозможува да го поврзвате печатачот директно со паметни уреди, без безжичен рутер.

Белешка:

Потребно е само еднаш да ги одредите овие поставки за печатачот и за паметниот уред што сакате да го поврзете. Нема да треба повторно да ги одредувате овие поставки, освен ако оневозможите Wi-Fi Direct или ако ги вратите мрежните поставки на стандардните.

Мрежни поставки

1. Изберете **Поврз. памет. тел.** на почетниот екран користејќи ги копчињата ◀▶, а потоа притиснете го копчето ОК.



2. Проверете ја пораката, а потоа притиснете го копчето ОК за да продолжите.
3. Изберете **Други OS уреди** со копчињата ◀▶, а потоа притиснете го копчето ОК.

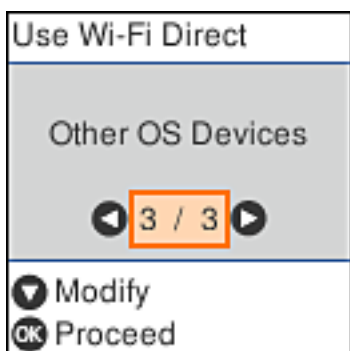

Допрете Име на мрежа и ќе се прикаже Лозинка за Wi-Fi Direct за печатачот.

Мрежни поставки

4. На екранот за Wi-Fi на паметниот уред, изберете Име на мрежа прикажано на контролната табла на печатачот, а потоа внесете ја лозинката.

Сликата од екранот е пример од iPhone.



5. Притиснете го копчето ОК на контролната табла на печатачот.

Мрежни поставки

- На паметниот уред, вклучете ја апликацијата за печатење Epson.

Примери за апликации за печатење Epson



Epson iPrint



Epson Creative
Print

- Во екранот на апликацијата за печатење Epson, допрете **Printer is not selected.**
- Изберете го печатачот со којшто сакате да се поврзете.



За да го изберете печатачот, погледнете ги информациите прикажани на контролната табла на печатачот.

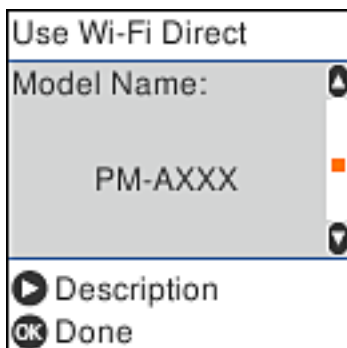

- Притиснете го копчето ОК на контролната табла на печатачот.

За паметни уреди што биле претходно поврзани со печатачот, изберете го името на мрежата (SSID) на Wi-Fi екранот на паметниот уред за да ги поврзете повторно.

Поврзани информации

➔ „Печатење од паметни уреди“ на страница 81

Правење на поставки за Wi-Fi од печатачот

Може да направите мрежни поставки од контролната табла на печатачот на неколку начини. Изберете го начинот на поврзување којшто одговара на околината и условите коишто ги користите.

Ако ги знаете информациите за безжичниот пренасочувач, како на пример SSID и лозинката, може рачно да ги одредите поставките.

Ако безжичниот пренасочувач поддржува WPS, може да ги одредите поставките со користење на поставувањето на копчето за притискање.

Откако ќе го поврзете печатачот на мрежата, поврзете го печатачот од уредот којшто сакате да го користите (компјутер, паметен уред, таблет итн.).

Поврзани информации

➔ „Одредување поставки за Wi-Fi со внесување SSID и лозинка“ на страница 36

➔ „Одредување поставки за Wi-Fi со поставување копче за притискање“ на страница 37

➔ „Одредување поставки за Wi-Fi со поставување PIN-код (WPS)“ на страница 38

Одредување поставки за Wi-Fi со внесување SSID и лозинка

Може да поставите Wi-Fi мрежа со внесување на информациите потребни за поврзување со безжичен насочувач од контролната табла на печатачот. За да извршите поставување со овој метод, ќе ви требаат SSID и лозинка за безжичен насочувач.

Белешка:

Ако користите безжичен насочувач со неговите стандардни поставки, SSID и лозинката се запишани на етикетата. Ако не ги знаете SSID и лозинката, контактирајте со лицето што го поставило безжичниот насочувач или проверете ја документацијата приложена со безжичниот насочувач.

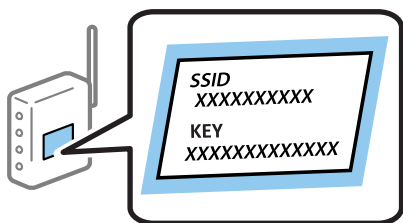

1. Изберете **Wi-Fi поставување** од почетниот екран.

За да изберете ставка, користете ги копчињата ▲ ▼ ◀ ▶, а потоа притиснете го копчето ОК.

2. Изберете **Wi-Fi (Препорачано)**.

3. Притиснете го копчето ОК за да продолжите.

Мрежни поставки

4. Изберете **Волшебник за пост. на Wi-Fi врска**.

5. Изберете SSID за безжичниот насочувач од контролната табла на печатачот, а потоа притиснете го копчето ОК.

Белешка:

- Ако SSID со којшто сакате да се поврзете не е прикажана на контролната табла на печатачот, притиснете го копчето  за да го ажурирате списокот. Ако и понатаму не е прикажана, изберете **Други SSID** и директно внесете ја SSID.
- Ако не ја знаете SSID, проверете дали е запишана на етикетата на безжичниот насочувач. Ако го користите безжичниот насочувач со неговите стандардни поставки, користете ја SSID запишана на етикетата.

6. Внесете ја лозинката.

Изберете дали да се отпечати извештај за мрежната врска откако ќе ги одредите поставките.

Белешка:

- Лозинката разликува големи и мали букви.
- Ако не го знаете името на мрежата (SSID), проверете дали се запишани информации на етикетата на безжичниот насочувач. Ако го користите безжичниот насочувач со неговите стандардни поставки, користете ја SSID на етикетата. Ако не можете да најдете информации, погледнете ја документацијата испорачана со безжичниот насочувач.

7. Кога ќе завршите со поставувањето, притиснете го копчето .

Белешка:

Ако не успеете да се поврзете, внесете хартија и притиснете го копчето  за да отпечатите извештај за мрежната врска.

Поврзани информации

- ➔ „Внесување знаци“ на страница 21
- ➔ „Проверување на статусот на конекција на мрежа“ на страница 39
- ➔ „Не може да правите мрежни поставки“ на страница 161

Одредување поставки за Wi-Fi со поставување копче за притискање

Може автоматски да поставите Wi-Fi мрежа со притискање на копчето на безжичниот насочувач. Ако следниве услови се исполнети, може да ја поставите со користење на овој метод.

- Безжичниот рутер е компатибилен со WPS (Заштитено поставување Wi-Fi).
- Тековната Wi-Fi врска е воспоставена со притискање копче на безжичниот насочувач.

1. Изберете **Wi-Fi поставување** од почетниот екран.

За да изберете ставка, користете ги копчињата , а потоа притиснете го копчето ОК.

2. Изберете **Wi-Fi (Препорачано)**.

3. Притиснете го копчето ОК за да продолжите.

4. Изберете **Поставување на прит. копче (WPS)**.

Мрежни поставки

5. Држете го притиснато копчето [WPS] на безжичниот насочувач додека да затрепка безбедносното светло.

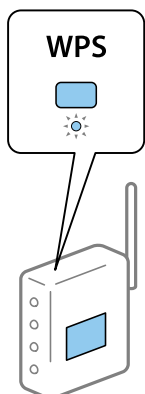

Ако не знаете каде се наоѓа копчето [WPS], или нема копчиња на безжичниот насочувач, за повеќе информации погледнете во документацијата испорачана со безжичниот насочувач.

6. Притиснете го копчето ОК на контролната табла на печатачот. Потоа, следете ги инструкциите на екранот.

Белешка:

Ако поврзувањето не успева, рестартирајте го безжичниот насочувач, поместете го поблизу до печатачот и обидете се повторно. Ако проблемот не се решава, отпечатете извештај за мрежната врска и проверете го решението.

Поврзани информации

- ➔ „Проверување на статусот на конекција на мрежа“ на страница 39
- ➔ „Не може да правите мрежни поставки“ на страница 161

Одредување поставки за Wi-Fi со поставување PIN-код (WPS)

Може автоматски да се поврзете со безжичен насочувач со помош на PIN-код. Може да го користите овој метод за поставување ако безжичниот рутер поддржува WPS (Заштитено поставување Wi-Fi). Користете компјутер за да внесете PIN-код во безжичниот насочувач.

1. Изберете **Wi-Fi поставување** од почетниот екран.
За да изберете ставка, користете ги копчињата ▲ ▼ ◀ ▶, а потоа притиснете го копчето ОК.
2. Изберете **Wi-Fi (Препорачано)**.
3. Притиснете го копчето ОК за да продолжите.
4. Изберете **Други**.
5. Изберете **PIN-код (WPS)**.

Мрежни поставки

6. Користете го компјутерот за да го внесете PIN-кодот (осумцифрениот број) прикажан на контролната табла на печатачот, во безжичниот насочувач во рок од две минути.

Белешка:

Погледнете ја документацијата испорачана со безжичниот насочувач за детали за внесување PIN-код.

7. Притиснете го копчето ОК на печатачот.

Поставувањето е завршено кога ќе се прикаже пораката за завршување на поставувањето.

Белешка:

Ако поврзувањето не успева, рестартирајте го безжичниот насочувач, поместете го поблизу до печатачот и обидете се повторно. Ако и понатаму не се поврзува, отпечатете извештај за врска и проверете го решението.

Поврзани информации

- ➔ „Проверување на статусот на конекција на мрежа“ на страница 39
- ➔ „Не може да правите мрежни поставки“ на страница 161

Проверување на статусот на конекција на мрежа

Може да го проверите статусот на мрежната конекција на следниов начин.

Икона за мрежа

Може да го проверите статусот на мрежна конекција и јачината на радиобранот со користење на икона за мрежа на почетниот екран на печатачот.



Поврзани информации

- ➔ „Водич за почетниот екран“ на страница 20

Печатење извештај за мрежна врска

Може да отпечатите извештај за мрежна врска за да го проверите статусот меѓу печатачот и безжичниот насочувач.

1. Ставете хартија.

Мрежни поставки

- Изберете **Поставки** на почетниот екран, па притиснете го копчето ОК.
За да изберете ставка, користете ги копчињата ▲ ▼ ◀ ▶, а потоа притиснете го копчето ОК.
- Изберете **Мрежни поставки > Проверка на врската**.
Започнува проверката на конекција.
- Притиснете на копчето ⬠ за да го отпечатите извештајот за мрежна конекција.
Ако настанала грешка, проверете го извештајот за мрежна конекција и следете ги отпечатените решенија.

Поврзани информации

➔ „Пораки и решенија на извештајот за мрежна конекција“ на страница 40

Пораки и решенија на извештајот за мрежна конекција

Проверете ги пораките и кодовите за грешка на извештајот за мрежна конекција и следете ги решенијата.

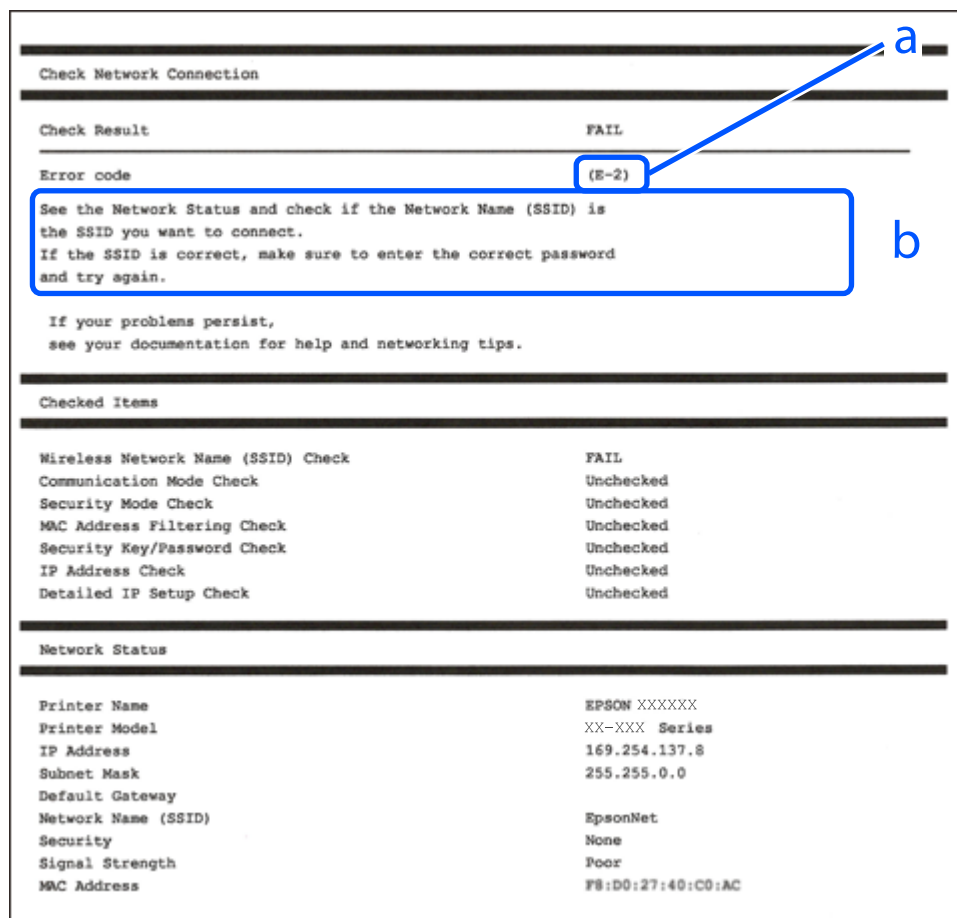

- Код за грешка
- Пораки на мрежна околина

Мрежни поставки

Поврзани информации

- ➔ „Е-1“ на страница 41
- ➔ „Е-2, Е-3, Е-7“ на страница 41
- ➔ „Е-5“ на страница 42
- ➔ „Е-6“ на страница 42
- ➔ „Е-8“ на страница 43
- ➔ „Е-9“ на страница 43
- ➔ „Е-10“ на страница 43
- ➔ „Е-11“ на страница 44
- ➔ „Е-12“ на страница 44
- ➔ „Е-13“ на страница 45
- ➔ „Порака на мрежна околина“ на страница 45

Е-1

Решенија:

- Проверете дали кабелот за Етернет е безбедно поврзан со вашиот печатач и со вашето средиште или со друг мрежен уред.
- Проверете дали вашето средиште или друг мрежен уред е вклучен.
- Ако сакате да го поврзете печатачот преку Wi-Fi, повторно направете ги поставките за Wi-Fi за печатачот бидејќи се исклучени.

Е-2, Е-3, Е-7

Решенија:

- Проверете дали вашиот безжичен насочувач е вклучен.
- Потврдете дека вашиот компјутер или уред е правилно поврзан со безжичниот насочувач.
- Исклучете го безжичниот насочувач. Почекајте околу 10 секунди, па потоа вклучете го.
- Поставете го печатачот поблиску до вашиот безжичен насочувач и отстранете ги сите пречки помеѓу нив.
- Ако рачно сте ја внеле SSID, проверете дали е точна. Проверете ја SSID од делот **Network Status** на извештајот за мрежна врска.
- Ако безжичниот насочувач има повеќе SSID, изберете ја SSID што се прикажува. Кога SSID користи несоодветна фреквенција, печатачот не ја прикажува.
- Ако користите поставување со копче за притискање за да воспоставите мрежна врска, проверете дали вашиот безжичен насочувач поддржува WPS. Не може да користите поставување со копче за притискање ако вашиот безжичен насочувач не поддржува WPS.
- Проверете дали вашата SSID користи само ASCII знаци (алфанумерички знаци и симболи). Печатачот не може да прикаже SSID што содржи знаци поинакви од ASCII знаци.

Мрежни поставки

- Проверете дали ги знаете вашата SSID и лозинката пред да се поврзете на безжичниот насочувач. Ако употребувате безжичен насочувач со неговите стандардни параметри, SSID и лозинката се наоѓаат на етикетата на безжичниот насочувач. Ако не ги знаете вашата SSID и лозинката, контактирајте го лицето што го поставило безжичниот насочувач или погледнете ја документацијата доставена со безжичниот насочувач.
- Ако се поврзувате со SSID создадена од тетеринг на паметен уред, проверете ги SSID и лозинката во документацијата доставена со паметниот уред.
- Ако вашата Wi-Fi врска ненадејно се исклучи, проверете ги условите подолу. Ако некои од овие услови се применливи, ресетирајте ги вашите мрежни поставки со преземање и извршување на софтверот од следната веб-страница.

<http://epson.sn> > **Поставување**

- Друг паметен уред беше додаден на мрежата користејќи поставување со копче за притискање.
- Wi-Fi мрежата беше поставена со употреба на метод различен од поставување со копче за притискање.

Поврзани информации

- ➔ „Поврзување на компјутер“ на страница 25
- ➔ „Правење на поставки за Wi-Fi од печатачот“ на страница 36

E-5

Решенија:

Проверете дали типот на безбедност на безжичниот насочувач е поставен на некој од следниве. Ако не е, сменете го типот на безбедност на безжичниот насочувач, а потоа ресетирајте ги мрежните поставки на печатачот.

- WEP-64 bit (40 bit)
- WEP-128 bit (104 bit)
- WPA PSK (TKIP/AES)*
- WPA2 PSK (TKIP/AES)*
- WPA (TKIP/AES)
- WPA2 (TKIP/AES)

* WPA PSK исто така е познат како WPA-Приватен. WPA2 PSK исто така е познат како WPA2-Приватен.

E-6

Решенија:

- Проверете дали е онеспособено филтрирање на MAC адресата. Ако е оспособено, регистрирајте ја MAC адресата на печатачот за да не се филтрира. Погледнете ја документацијата доставена со безжичниот насочувач за детали. Може да ја проверите MAC адресата на печатачот од делот **Network Status** на извештајот за мрежна врска.
- Ако вашиот безжичен насочувач користи споделена автентикација со WEP безбедност, проверете дали клучот за автентикација и индексот се точни.

Мрежни поставки

- Ако бројот на уреди што може да се поврзат на безжичниот насочувач е помал од бројот на мрежните уреди што сакате да ги поврзете, направете поставки на безжичниот насочувач за да се зголеми бројот на уреди што може да се поврзат. Погледнете ја документацијата доставена со безжичниот насочувач за да направите поставки.

Поврзани информации

➔ „Поврзување на компјутер“ на страница 25

E-8

Решенија:

- Оспособете DHCP на безжичниот насочувач ако поставката „Добиј IP адреса“ на печатачот е поставена на **Автоматски**.
- Ако поставката „Добиј IP адреса“ на печатачот е поставена на Рачно, IP адресата што рачно сте ја поставиле е неважечка поради тоа што е надвор од опсег (на пример: 0.0.0.0). Поставете важечка IP адреса од контролната табла на печатачот или со употреба на Web Config.

Поврзани информации

➔ „Печатење на листа за статус на мрежа“ на страница 46

E-9

Решенија:

Проверете го следново.

- Уредите се вклучени.
- Можете да пристапите до интернет и други компјутери или мрежни уреди на истата мрежа од уредите што сакате да ги поврзете со печатачот.

Ако сè уште не се поврзува вашиот печатач и мрежните уреди откако ќе ги потврдите нештата погоре, исклучете го безжичниот насочувач. Почекајте околу 10 секунди, па потоа вклучете го. Потоа ресетирајте ги вашите мрежни поставки со преземање и извршување на инсталаторот од следната веб-страница.

<http://epson.sn> > **Поставување**

Поврзани информации

➔ „Поврзување на компјутер“ на страница 25

E-10

Решенија:

Проверете го следново.

- Другите уреди на мрежата се вклучени.

Мрежни поставки

- Мрежните адреси (IP адреса, подмрежна маска и стандардна капија) се точни ако сте ја поставиле „Добиј IP адреса“ на печатачот на Рачно.

Ресетирајте ја мрежната адреса ако тие се неточни. Може да ги проверите IP адресата, подмрежната маска и стандардната капија од делот **Network Status** на извештајот за мрежна врска.

Ако DHCP е оспособено, сменете ја поставката „Добиј IP адреса“ на печатачот на **Автоматски**. Ако сакате рачно да ја поставите IP адресата, проверете ја IP адресата на печатачот од делот **Network Status** на извештајот за мрежна врска, па потоа изберете Рачно на екранот за мрежни поставки. Поставете ја подмрежната маска на [255.255.255.0].

Ако сè уште не се поврзува вашиот печатач и мрежните уреди, исклучете го безжичниот насочувач. Почекајте околу 10 секунди, па потоа вклучете го.

Поврзани информации

➔ [„Печатење на листа за статус на мрежа“ на страница 46](#)

E-11

Решенија:

Проверете го следново.

- Адресата на стандардната капија е точна ако ја поставите поставката на TCP/IP поставувањето на печатачот на Рачно.
- Уредот што е поставен како стандардна капија е вклучен.

Поставете ја точната адреса на стандардната капија. Може да ја проверите адресата на стандардната капија од делот **Network Status** на извештајот за мрежна врска.

Поврзани информации

➔ [„Печатење на листа за статус на мрежа“ на страница 46](#)

E-12

Решенија:

Проверете го следново.

- Другите уреди на мрежата се вклучени.
- Мрежните адреси (IP адресата, подмрежната маска и стандардната капија) се точни ако истите ги внесувате рачно.
- Мрежните адреси за другите уреди (подмрежна маска и стандардна капија) се исти.
- IP адресата не доаѓа во судир со други уреди.

Ако сè уште не се поврзува вашиот печатач и мрежните уреди откако ќе ги потврдите нештата погоре, обидете се со следново.

- Исклучете го безжичниот насочувач. Почекајте околу 10 секунди, па потоа вклучете го.

Мрежни поставки

- ❑ Повторно направете мрежни поставки користејќи го инсталаторот. Може да го извршите од следната веб-страница.
<http://epson.sn> > **Поставување**
- ❑ Можете да регистрирате неколку лозинки на безжичен насочувач што користи WEP безбедносен тип. Ако се регистрирани неколку лозинки, проверете дали првата регистрирана лозинка е поставена на печатачот.

Поврзани информации

- ➔ „Печатење на листа за статус на мрежа“ на страница 46
- ➔ „Поврзување на компјутер“ на страница 25

E-13

Решенија:

Проверете го следново.

- ❑ Мрежните уреди, како што се безжичниот насочувач, средиштето и насочувачот, се вклучени.
- ❑ TCP/IP поставувањето за мрежни уреди не е поставено рачно. (Ако TCP/IP поставувањето на печатачот е поставено автоматски додека TCP/IP поставувањето за други мрежни уреди е направено рачно, мрежата на печатачот може да се разликува од мрежата за други уреди.)

Ако сè уште не функционира по проверката на нештата погоре, обидете се со следново.

- ❑ Исклучете го безжичниот насочувач. Почекајте околу 10 секунди, па потоа вклучете го.
- ❑ Направете мрежни поставки на компјутерот кој е на истата мрежа како и печатачот користејќи го инсталаторот. Може да го извршите од следната веб-страница.
<http://epson.sn> > **Поставување**
- ❑ Можете да регистрирате неколку лозинки на безжичен насочувач што користи WEP безбедносен тип. Ако се регистрирани неколку лозинки, проверете дали првата регистрирана лозинка е поставена на печатачот.

Поврзани информации

- ➔ „Печатење на листа за статус на мрежа“ на страница 46
- ➔ „Поврзување на компјутер“ на страница 25

Порака на мрежна околина

Порака	Решение
The Wi-Fi environment needs to be improved. Turn the wireless router off and then turn it on. If the connection does not improve, see the documentation for the wireless router.	По приближувањето на печатачот поблиску до безжичниот насочувач и отстранувањето на секакви пречки помеѓу нив, исклучете го безжичниот насочувач. Почекајте околу 10 секунди и вклучете ја. Ако сè уште не се поврзува, погледнете ја документацијата доставена со безжичниот насочувач.

Мрежни поставки

Порака	Решение
*No more devices can be connected. Disconnect one of the connected devices if you want to add another one.	Компјутерот и паметните уреди што може да се поврзат истовремено, поврзани се целосно во врската Wi-Fi Direct (едноставна AP). За да додадете друг компјутер или паметен уред, најпрво прекинете ја врската со еден од поврзаните уреди или поврзете го со другата мрежа. Може да го потврдите бројот на безжични уреди коишто може да бидат поврзани истовремено, како и бројот на поврзани уреди проверувајќи ги листот за статусот на мрежата или контролната табла на печатачот.
The same SSID as Wi-Fi Direct exists in the environment. Change the Wi-Fi Direct SSID if you cannot connect a smart device to the printer.	На контролната табла на печатачот, одете на екранот Wi-Fi Direct Setup и изберете го менито за менување на поставката. Може да го смените името на мрежата што следува по DIRECT-XX-. Внесете до 32 знаци.

Печатење на листа за статус на мрежа

Може да ги проверите деталните информации за мрежа ако ги испечатите.

1. Вметнете хартија.
2. Изберете **Поставки** од почетниот екран.
За да изберете ставка, користете ги копчињата ▲ ▼ ◀ ▶, а потоа притиснете го копчето ОК.
3. Изберете **Мрежни поставки > Лист за состојба на печатење**.
4. Притиснете го копчето ◊.
Се печати листата за статус на мрежа.

Заменување или додавање нови безжични пренасочувачи

Ако SSID се промени поради замена на безжичниот пренасочувач или ако се додаде безжичен пренасочувач и се воспостави нова мрежна околина, ресетирајте ги поставките за Wi-Fi.

Поврзани информации

➔ [„Менување на начинот на поврзување на компјутер“ на страница 46](#)

Менување на начинот на поврзување на компјутер

Со користење на датотека за инсталација и повторно поставување на различен начин на поврзување.

Мрежни поставки

- ❑ Поставување од интернет страница

Посетете ја следната интернет страница и внесете го името на производот. Одете во **Поставување** и започнете со поставување.

<http://epson.sn>

- ❑ Поставување со користење на дискот со софтвер (само за моделите коишто доаѓаат со диск со софтвер и за корисници со компјутери со Windows со погони за диск.)

Внесете го дискот со софтвер во компјутерот и следете ги упатствата на екранот.

Избирање на промена на начини на поврзување

Следете ги упатствата на екранот додека не се прикаже следниов екран.

Изберете **Повторно постави поврзување на Печатач (за нов мрежен рутер или за менување на USB во мрежа, итн.)** на екранот Инсталирај Софтвер и кликнете на **Следно**.

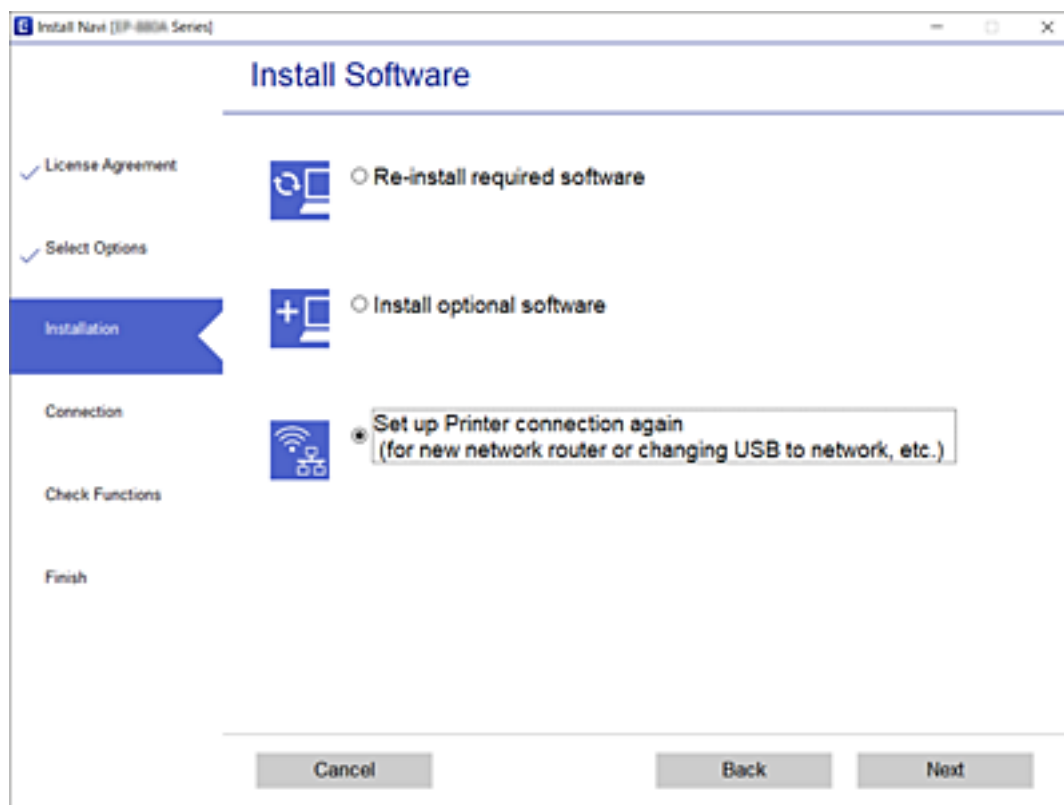

Менување на поставките за Wi-Fi Direct (едноставна AP)

Кога е овозможена Wi-Fi Direct (едноставна AP) врска, може да ги менувате поставките за Wi-Fi Direct, како што се името на мрежата и лозинката.

1. Изберете **Wi-Fi поставување** од почетниот екран.

За да изберете ставка, користете ги копчињата ▲ ▼ ◀ ▶, а потоа притиснете го копчето ОК.

2. Изберете **Wi-Fi Direct**.

Мрежни поставки

3. Притиснете го копчето ОК за да продолжите.
4. Притиснете го копчето ОК за да продолжите.
5. Притиснете го копчето ▼ за да се прикаже екранот со поставки.
6. Изберете ја ставката од менито што сакате да ја измените.
Може да ги изберете следниве ставки од менито.

Промени име на мрежа

Сменете го името на мрежата (SSID) на Wi-Fi Direct (едноставна AP) што се користи за поврзување со печатачот, со име по ваш избор. Може да го поставите името на мрежата (SSID) во знаци ASCII што се прикажуваат на софтверската тастатура на контролната табла.

Кога го менувате името на мрежата (SSID), се прекинува врската со сите поврзани уреди. Користете го новото име на мрежата (SSID) ако сакате повторно да го поврзете уредот.

Промени лозинка

Сменете ја лозинката за Wi-Fi Direct (едноставна AP) со сопствена лозинка за поврзување со печатачот. Може да ја поставите лозинката во знаци ASCII што се прикажуваат на софтверската тастатура на контролната табла.

Кога ја менувате лозинката, се прекинува врската со сите поврзани уреди. Користете ја новата лозинка ако сакате повторно да го поврзете уредот.

Оневозможи Wi-Fi Direct

Оневозможете ги поставките за Wi-Fi Direct (едноставна AP) за печатачот. Кога ја оневозможувате врската Wi-Fi Direct (едноставна AP), се прекинува врската со сите уреди поврзани со печатачот.

Врати стандардни поставки

Вратете ги сите поставки за Wi-Fi Direct (едноставна AP) на нивните стандардни вредности.

Информациите за врската Wi-Fi Direct (едноставна AP) на паметниот уред зачувани во печатачот се бришат.

7. Следете ги инструкциите на екранот.

Исклучување Wi-Fi од контролната табла

Кога е исклучено Wi-Fi, Wi-Fi врската е исклучена.

1. Изберете **Wi-Fi поставување** од почетниот екран.
За да изберете ставка, користете ги копчињата ▲ ▼ ◀ ▶, а потоа притиснете го копчето ОК.
2. Изберете **Wi-Fi (Препорачано)**.
3. Притиснете го копчето ОК за да продолжите.
4. Изберете **Други**.
5. Изберете **Оневозможете Wi-Fi**.

Мрежни поставки

6. Проверете ја пораката, а потоа притиснете го копчето ОК.

Исклучување Wi-Fi Direct (едноставна AP) врска од контролната табла

Има два метода за оневозможување Wi-Fi Direct (едноставна AP) врска; може да ги оневозможите сите врски користејќи ја контролната табла на печатачот или да ја оневозможите секоја врска од компјутерот или од паметниот уред. Во овој дел е објаснето како да ги оневозможите сите врски.



Важно:

Кога е оневозможена Wi-Fi Direct (едноставна AP) врска, се прекинува врска со сите компјутери и паметни уреди поврзани со печатачот во Wi-Fi Direct (едноставна AP) врска.

Белешка:

Ако сакате да ја прекинете врска со одреден уред, прекинете ја од уредот наместо од печатачот. Користете еден од следниве методи за да прекинете Wi-Fi Direct (едноставна AP) врска од уредот.

- Прекинете ја Wi-Fi врска со името на мрежата на печатачот (SSID).
- Поврзете се со друго име на мрежа (SSID).

1. Изберете **Wi-Fi поставување** од почетниот екран.

За да изберете ставка, користете ги копчињата ▲ ▼ ◀ ▶, а потоа притиснете го копчето ОК.

2. Изберете **Wi-Fi Direct**.
3. Притиснете го копчето ОК за да продолжите.
4. Притиснете го копчето ОК за да продолжите.
5. Притиснете го копчето ▼ за да се прикаже екранот со поставки.
6. Изберете **Оневозможи Wi-Fi Direct**.
7. Проверете ја пораката, а потоа притиснете го копчето ОК.

Обновување на мрежните поставки од контролната табла на печатачот

Може да ги вратите сите мрежни поставки на нивните почетни вредности.

1. Изберете **Поставки** од почетниот екран.

За да изберете ставка, користете ги копчињата ▲ ▼ ◀ ▶, а потоа притиснете го копчето ОК.

2. Изберете **Обнови стандардни поставки > Мрежни поставки**.
3. Проверете ја пораката и притиснете на копчето ОК.

Ставање хартија

Претпазливости при ракување со хартија

- ❑ Прочитајте ги листовите со упатства испорачани со хартијата.
- ❑ Издувајте ја и порамнете ги рабовите на хартијата пред да ја ставите. Не дувајте и не виткајте фотографска хартија. Така може да се оштети страната за печатење.

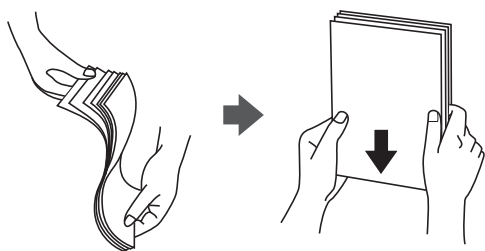

- ❑ Ако хартијата е извиткана, исправете ја или свиткајте ја малку во спротивната насока пред да ја ставите. Печатењето на извиткана хартија може да предизвика заглавување на хартијата и замачкување на исписот.

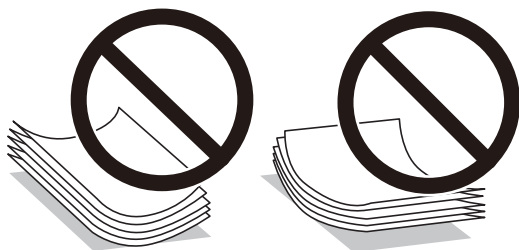

- ❑ Не користете хартија што е брановидна, искината, исечена, превиткана, влажна, предебела, претенка или хартија со налепници на неа. Користењето таква хартија предизвикува заглавување на хартијата и замачкување на исписот.
- ❑ Издувајте ги и порамнете ги рабовите на пливките пред да ги ставите. Кога купчињата пливки се надуени, притиснете ги да се сплескаат пред да ги ставите.



- ❑ Не користете пливки што се извиткани или превиткани. Користењето такви пливки предизвикува заглавување на хартијата и замачкување на исписот.
- ❑ Не користете пливки со лепливи површини на преклопувањето или пливки со прозорец.
- ❑ Избегнувајте користење пливки што се претенки бидејќи можат да се извиткаат при печатењето.

Ставање хартија

Поврзани информации

➔ „Спецификации на печатачот“ на страница 180

Достапни хартии и капацитети

Белешка:

Прикажаната големина на хартијата зависи од двигателот.

Оригинална хартија Epson

Epson препорачува да се користи оригинална хартија Epson за да се обезбеди висок квалитет на отпечатениот материјал.

Белешка:

Достапноста на хартијата зависи од локацијата. За најнови информации за хартијата достапна во вашето подрачје, контактирајте со службата за поддршка на Epson.

Хартија соодветна за печатење документи

Назив на медиум	Големина	Капацитет за ставање (листови)
Epson Bright White Ink Jet Paper	A4	До линијата покажана со триаголникот на граничникот.

Хартија соодветна за печатење документи и фотографии

Назив на медиум	Големина	Капацитет за ставање (листови)
Epson Matte Paper-Heavyweight	A4	20
Epson Photo Quality Ink Jet Paper	A4	80

Хартија соодветна за печатење фотографии

Назив на медиум	Големина	Капацитет за ставање (листови)
Epson Ultra Glossy Photo Paper	A4, 13×18 cm (5×7 in.), 10×15 cm (4×6 in.)	20*
Epson Premium Glossy Photo Paper	A4, 13×18 cm (5×7 in.), 10×15 cm (4×6 in.)	20*
Epson Premium Semigloss Photo Paper	A4, 13×18 cm (5×7 in.), 10×15 cm (4×6 in.)	20*
Epson Photo Paper Glossy	A4, 13×18 cm (5×7 in.), 10×15 cm (4×6 in.)	20*

Ставање хартија

- * Ставајте еден по друг лист хартија ако хартијата не влегува правилно или ако отпечатениот материјал има неизедначени бои или дамки.

Поврзани информации

- ➔ „Хартија за печатење без рамки“ на страница 52
- ➔ „Хартија за двострано печатење“ на страница 53

Комерцијално достапна хартија

Обична хартија

Назив на медиум	Големина	Капацитет за ставање (листови)
Обична хартија Хартија за копирање Меморандум*2	Letter, A4, B5, 16K (195×270 mm), A5, A6, B6	До линијата покажана со триаголникот на граничникот.*1
	Legal, 8,5×13 in., Indian-Legal	1
	Приспособена големина (mm) 54×86 до 215,9×1200	1

- *1 Ставајте еден по друг лист хартија ако хартијата не влегува правилно или ако отпечатениот материјал има неизедначени бои или дамки.

- *2 Хартија на чиешто заглавје однапред се отпечатени информации како што се името на испраќачот или корпорацијата. Мора да има маргина од 3 mm или повеќе во горниот дел на хартијата. Двостраното печатење и печатењето без рабови не се достапни за хартија за меморандум.

Пликови

Назив на медиум	Големина	Капацитет за ставање (пликови)
Плик	Плик #10, плик DL, плик C6	10

Поврзани информации

- ➔ „Хартија за печатење без рамки“ на страница 52
- ➔ „Хартија за двострано печатење“ на страница 53

Хартија за печатење без рамки

Оригинална хартија Epson

- Epson Bright White Ink Jet Paper
- Epson Photo Quality Ink Jet Paper
- Epson Matte Paper-Heavyweight
- Epson Ultra Glossy Photo Paper

Ставање хартија

- Epson Premium Glossy Photo Paper
- Epson Premium Semigloss Photo Paper
- Epson Photo Paper Glossy

Комерцијално достапна хартија

Обична хартија, хартија за копирање (A4, Letter, приспособена големина*)

* За печатење без рамки, достапна е хартија со големина од 89×86 до 215,9×1200 mm.

Хартија за двострано печатење

Оригинална хартија Epson

Epson Bright White Ink Jet Paper

Комерцијално достапна хартија

Обична хартија, хартија за копирање*

* За автоматско двострано печатење, може да користите Letter, A4, B5, 16K и приспособена големина (182×257 до 215,9×297 mm) на хартијата.

Листа на видови хартија

За да добиете најдобри резултати при печатењето, изберете го типот хартија што е соодветен за хартијата.

Назив на медиум	Тип медиум	
	Контролна табла	Двигател за печатач
Epson Bright White Ink Jet Paper	обична хартија	Обична хартија
Epson Ultra Glossy Photo Paper	Ultra Glossy	Epson ултрасјајна
Epson Premium Glossy Photo Paper	Prem. Glossy	Epson првокласна сјајна
Epson Premium Semigloss Photo Paper	Премија полусјајна	Epson првокласна полусјајна
Epson Photo Paper Glossy	Glossy	Photo Paper Glossy
Epson Matte Paper-Heavyweight	Matte	Epson Матирана
Epson Photo Quality Ink Jet Paper	Photo Quality Ink Jet	Epson за мастило со фотографски квалитет

Ставање хартија во Додавање хартија од задна страна

1. Отворете го заштитникот на внесувачот и извлечете го држачот за хартија.

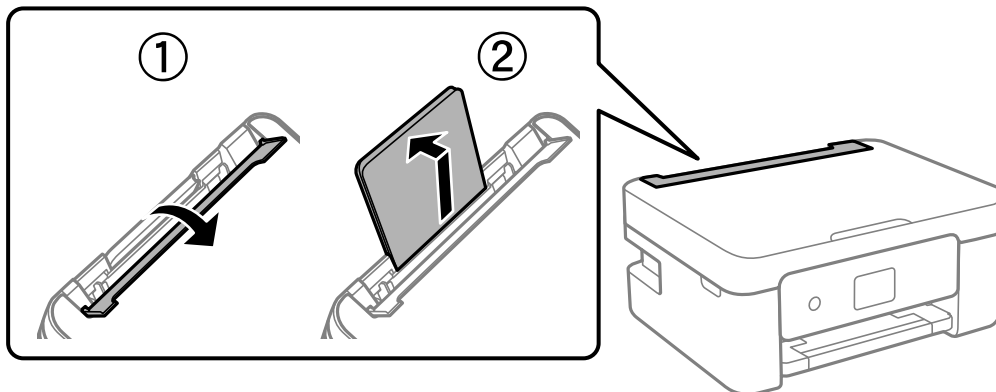

2. Лизнете ги граничните.

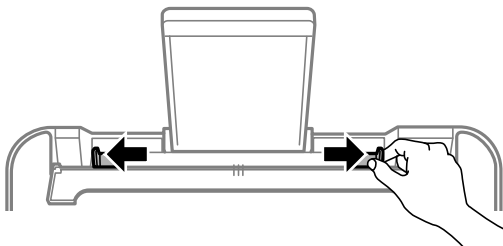

3. Ставете хартија на средината на држачот за хартија со страната за печатење свртена нагоре.

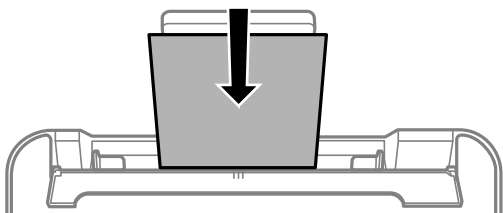

! Важно:

- ❑ Не ставајте повеќе од максимално назначениот број листови хартија. За обична хартија, не ставајте хартија над линијата веднаш под знакот ▼ во граничникот.
- ❑ Прво ставете го пократкиот раб на хартијата. Меѓутоа, ако сте го поставиле подолгиот раб како ширина за кориснички приспособена големина, прво ставете го подолгиот раб на хартијата.

Ставање хартија

❑ Плик

Ставете пликови со преклопувањето на левата страна.



❑ Долга хартија

Кога ставате хартија подолга од големината Legal, складирајте го држачот за хартија, а потоа израмнете го предниот раб на хартијата.

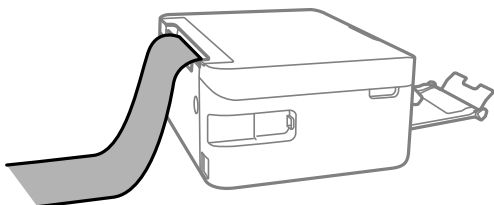

❑ Претходно издупчена хартија

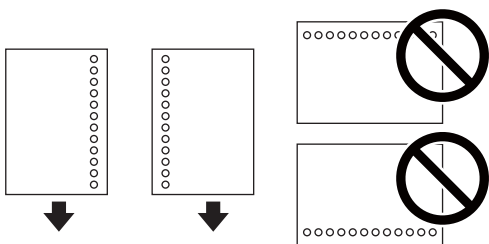

Белешка:

- ❑ Ставете еден лист обична хартија со дефинирана големина со отвори за повез на левата или десната страна.
- ❑ Прилагодете ја положбата за печатење на вашата датотека за да избегнете печатење над отворите.
- ❑ Автоматското двострано печатење не е можно кај претходно издупчена хартија.

4. Повлечете ги границиците до рабовите на хартијата, а потоа затворете го заштитникот на внесувачот.

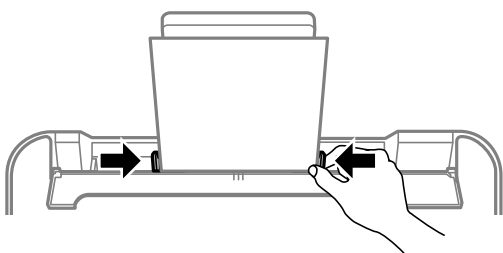

Ставање хартија

! **Важно:**

Не ставајте предмети врз заштитникот на внесувачот. На тој начин може да спречите додавање на хартија.

5. На контролната табла, поставете ги големината и типот на хартијата што ја ставивте во додавање хартија од задна страна.

За да изберете ставка, користете ги копчињата ▲ ▼ ◀ ▶, а потоа притиснете го копчето ОК.

Белешка:

- Екранот со поставки за големината и типот на хартијата ќе се прикаже ако изберете **Поставки > Постав. на печатачот > Поставки за изворот на хартија > Поставки за хартијата.**
- За хартија за меморандум, изберете **Letterhead** за типот на хартија.
- За хартија за меморандум, ако печатите на хартија помала од поставката за хартија во двигателот за печатачот, печатачот може да печати надвор од рабовите на хартијата, што може да доведе до размачкување на мастилото на отпечатениот материјал, како и до собирање вишок мастило во внатрешноста на печатачот. Уверете се дека ја имате избрано правилната поставка за големина на хартијата.
- Двостраното печатење и печатењето без рабови не се достапни за хартија за меморандум. Исто така, брзината на печатење може да биде помала.

6. Извлечете ја излезната фиока.

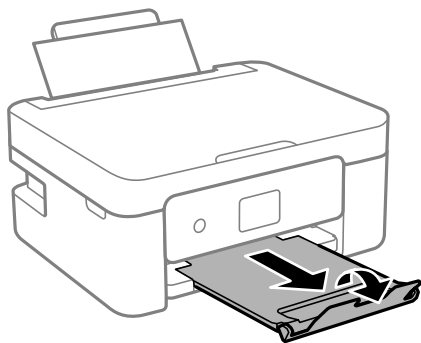

Белешка:

Вратете ја преостанатата хартија во пакувањето. Ако ја оставите во печатачот, хартијата може да се извитка или може да се намали квалитетот на печатењето.

Поврзани информации

- ➔ „Претпазливости при ракување со хартија“ на страница 50
- ➔ „Достапни хартии и капацитети“ на страница 51

Ставање оригинали

Ставање оригинали на Стакло на скенерот

! **Важно:**

Кога ставате кабасти оригинали како книги, спречете надворешна светлина да свети директно на стакло на скенерот.

1. Отворете го капакот за документи.

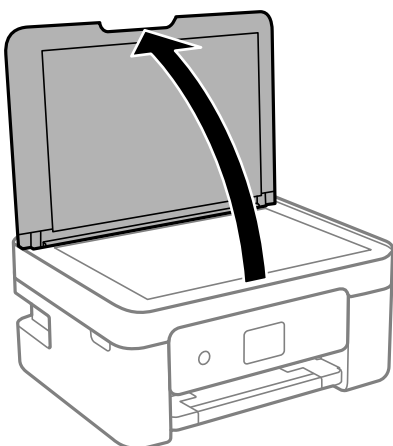

2. Отстранувајте прашина или дамки од површината на стакло на скенерот користејќи мека, сува, чиста крпа.

Белешка:

Ако има отпадоци или нечистотија на стакло на скенерот, опсегот на скенирање може да се прошири и да ги опфати, па сликата од оригиналот може да се измести или да се намали.

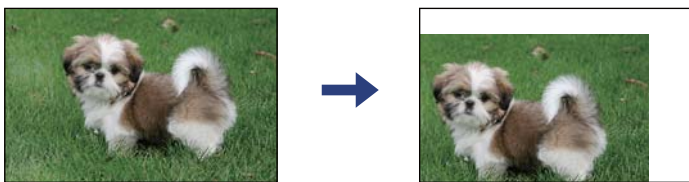

3. Ставете го оригиналот со лицето надолу и лизнете го до ознаката во аголот.

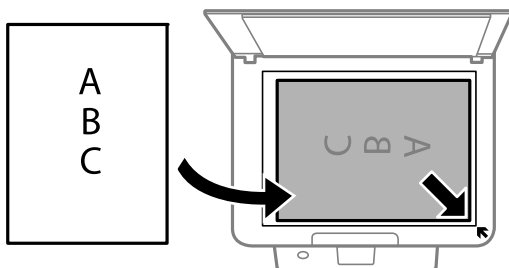

Ставање оригинали

Белешка:

Не се скенира опсег од 1,5 mm од работ на стакло на скенерот.

4. Полека затворете го капакот.



Важно:

Не применувајте прекумерна сила на стакло на скенерот или на капакот за документи. Во спротивно, може да се оштетат.

5. Извадете ги оригиналите по скенирањето.

Белешка:

Ако ги оставите оригиналите на стакло на скенерот долго време, може да се залепат за површината од стаклото.

Како да поставите различни оригинали

Поставување на оригинали со двостран изглед

①

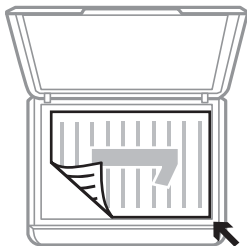

②

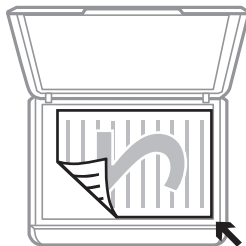

①



②



Ставање оригинали

Поставување на двострано проширување за двостран приказ

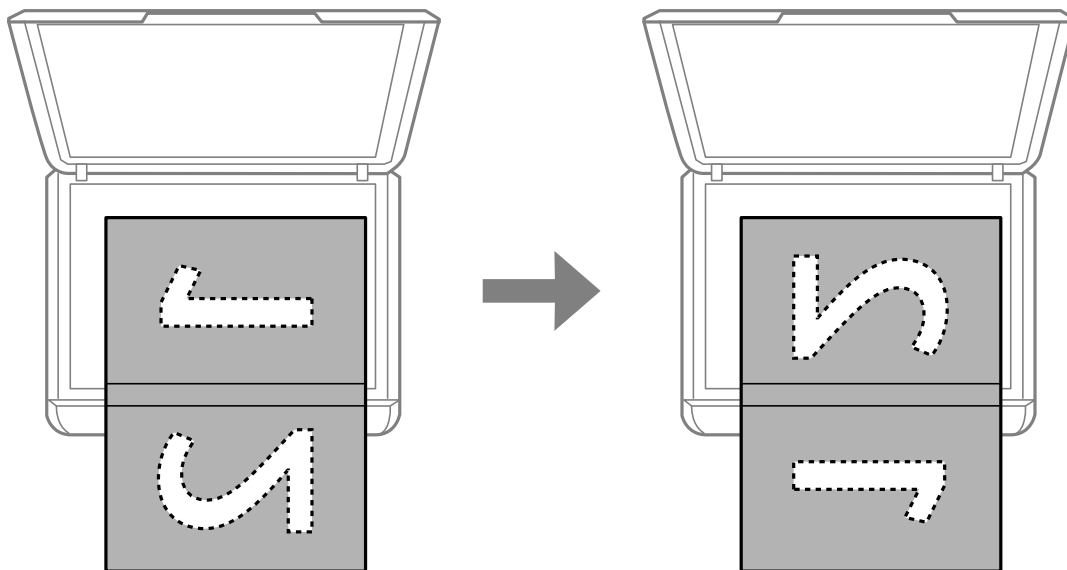

Ставање на картичка за идентификација за копирање

Ставете картичка за идентификација на растојание од 5 мм од ознаката за агол на стакло на скенерот.

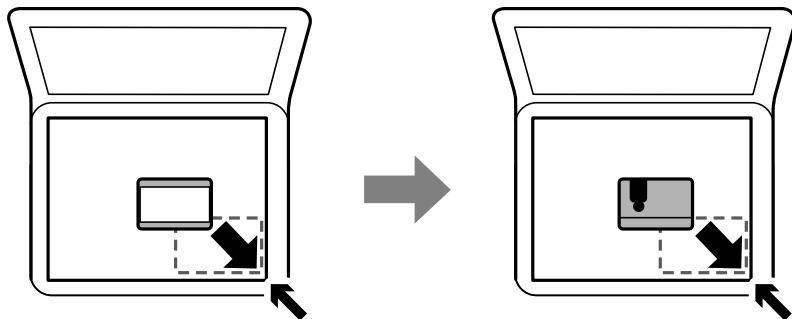

Поставување повеќе фотографии за скенирање истовремено

Може истовремено да скенирате повеќе фотографии и да ги зачувате сите, со помош на **Режим за фотографии** во Epson Scan 2. Ставете ги фотографиите на растојание од 4,5 мм од хоризонталните и вертикалните рабови на стакло на скенерот и поставете ги така што меѓу нив ќе има растојание од најмалку 20 мм. Фотографиите треба да бидат поголеми од 15 × 15 мм.

Ставање оригинали

Белешка:

Овозможете го полето за избор **Мини. приказ** во горниот дел на прозорецот за преглед.

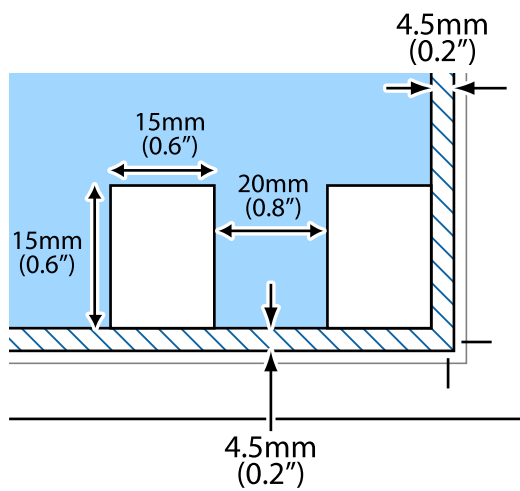

Печатење

Печатење од контролната табла

Печатење календари и хартија со линии

Лесно може да печатите календари и хартија со линии користејќи го менито **Хартија за пишување**.

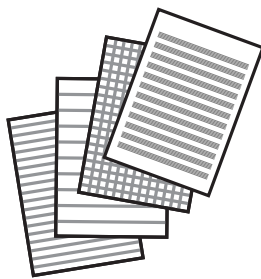

1. Ставете хартија во печатачот.
2. Изберете **Хартија за пишување** на почетниот екран.
За да изберете ставка, користете ги копчињата ▲ ▼ ◀ ▶, а потоа притиснете го копчето ОК.
3. Изберете ставка од менито.
4. Следете ги инструкциите на екранот за да печатите.

Поврзани информации

- ➔ [„Ставање хартија во Додавање хартија од задна страна“ на страница 54](#)
- ➔ [„Листа на видови хартија“ на страница 53](#)

Печатење од компјутер

Основи на печатење — Windows

Белешка:

- За објаснување на поставките, погледнете во помошта на интернет. Кликнете со десното копче на некоја ставка, а потоа кликнете **Помош**.
- Операциите се разликуваат, зависно од апликацијата. Погледнете во помошта на апликацијата за детали.

1. Ставете хартија во печатачот.
2. Отворете ја датотеката што сакате да ја печатите.
3. Изберете **Печатење** или **Поставување печатење** од менито **Датотека**.
4. Изберете го својот печатач.
5. Изберете **Претпочитани вредности** или **Својства** за да пристапите до прозорецот од двигателот за печатачот.

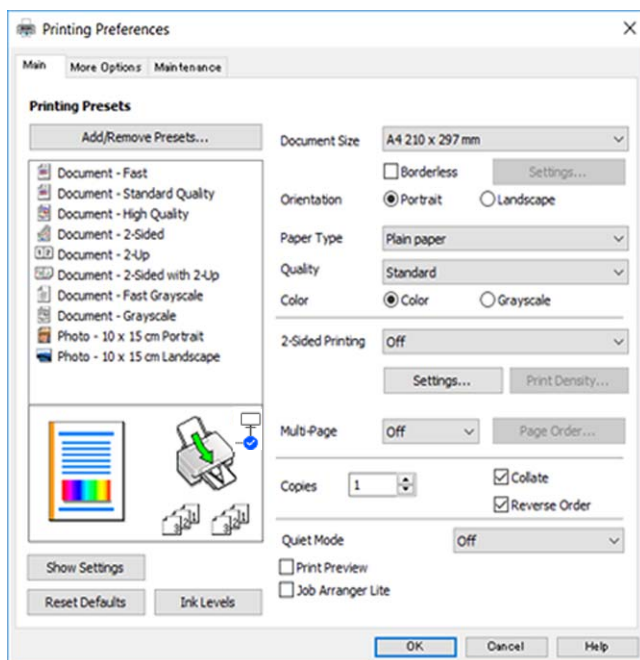

6. Направете ги следниве поставки.
 - Голем. на документ: изберете ги димензиите на хартијата што сте ја ставиле во печатачот.
 - Без рамки: изберете за да печатите без маргини околу сликата.
Во печатењето без рамки податоците за печатење се зголемуваат малку повеќе од големината на хартијата, така што не се печатат маргини долж рабовите на хартијата. Кликнете **Поставки** за да изберете колку ќе се зголеми.
 - Ориентација: изберете ја ориентацијата што ја поставувате во апликацијата.
 - Вид хартија: изберете го типот хартија што сте го ставиле.

Печатење

- Квалитет: изберете го квалитетот на печатење.

Ако изберете **Високо** се добива печатење со повисок квалитет, но брзината на печатење може да биде помала.

- Боја: изберете **Сива палета** кога сакате да печатите црно-бело или во сиви нијанси.

Белешка:

Кога печатите на пликови, изберете **Хоризонтално** како поставка за **Ориентација**.

- Кликнете **ОК** за да го затворите прозорецот на двигателот на печатачот.
- Кликнете **Печати**.

Поврзани информации

- ➔ „Достапни хартии и капацитети“ на страница 51
- ➔ „Ставање хартија во Додавање хартија од задна страна“ на страница 54
- ➔ „Водич за двигателот на печатачот за Windows“ на страница 137
- ➔ „Листа на видови хартија“ на страница 53

Основни информации за печатење — Mac OS

Белешка:

Објаснувањата во делот користат *TextEdit* како пример. Операциите и екраните се разликуваат, зависно од апликацијата. Погледнете во помошта на апликацијата за детали.

- Ставете хартија во печатачот.
- Отворете ја датотеката што сакате да ја печатите.

Печатење

3. Изберете **Печати** од менито **Датотека** или друга команда за да влезете во полето за печатење.

Ако е потребно, кликнете на **Прикажи ги деталите** или ▼ за да го проширите прозорецот за печатење.

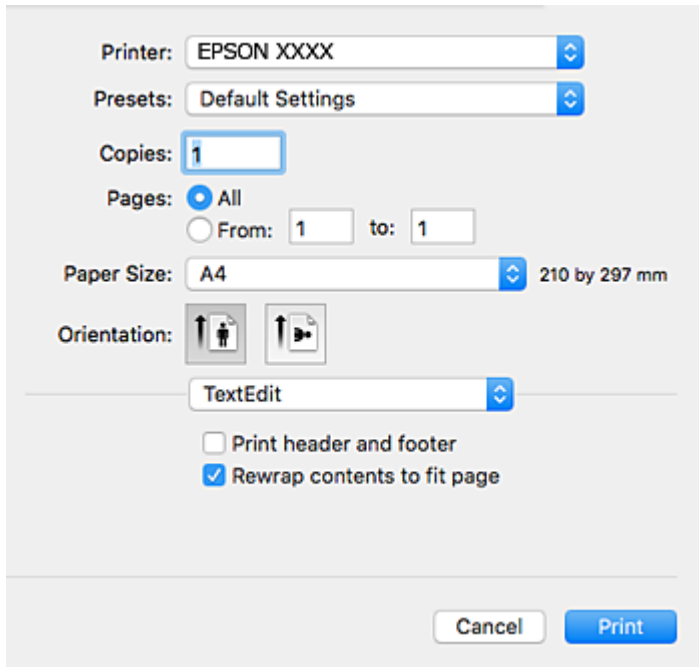

The screenshot shows a print dialog box with the following settings:

- Printer: EPSON XXXX
- Presets: Default Settings
- Copies: 1
- Pages: All (selected), From: 1 to: 1
- Paper Size: A4 (210 by 297 mm)
- Orientation: Portrait (selected)
- Document Name: TextEdit
- Print header and footer:
- Rewrap contents to fit page:
- Buttons: Cancel, Print

4. Направете ги следниве поставки.

- Печатач: Изберете го својот печатач.
- Претходно меморирани поставки: Изберете кога сакате да ги користите регистрираните поставки.
- Голем.на харт.: Изберете ги димензиите на хартијата што сте ја ставиле во печатачот. Кога печатите без маргини, изберете големина на хартија „без рамки“.
- Ориентација: Изберете ја ориентацијата што ја поставувате во апликацијата.

Белешка:

- Ако горните менија за поставување не се прикажуваат, затворете го прозорецот за печатење, изберете **Поставување страница** од менито **Датотека**, а потоа одредете ги поставките.
- Кога печатите на пливови, изберете ја широката ориентација.

Печатење

5. Изберете **Поставки за печатење** од појавното мени.

Белешка:

Кај OS X Mountain Lion или понов, ако не се прикаже менито **Поставки за печатење**, двигателот за печатачот Epson не бил инсталиран правилно.

Изберете **Системски параметри** од менито  > **Печатачи и скенери** (или **Печати и скенирај**, **Печати и испрати по факс**), отстранете го печатачот, па додадете го печатачот повторно. Видете го следното за да додадете печатач.

<http://epson.sn>

6. Направете ги следниве поставки.
- Media Type: Изберете го типот хартија што сте го ставиле.
 - Print Quality: Изберете го квалитетот на печатење.
Бирањето **Фино** овозможува печатење со поголем квалитет, но брзината на печатење може да биде помала.
 - Проширување: Достапно кога се избира големина на хартија без рамки.
Во печатењето без рамки податоците за печатење се зголемуваат малку повеќе од големината на хартијата, така што не се печатат маргини долж рабовите на хартијата. Изберете колку да се зголеми.
 - Сива палета: Изберете за да печатите црно-бело или во сиви нијанси.
7. Кликнете на **Печати**.

Печатење

Поврзани информации

- ➔ „Достапни хартии и капацитети“ на страница 51
- ➔ „Ставање хартија во Додавање хартија од задна страна“ на страница 54
- ➔ „Водич за двигателот на печатачот за Mac OS“ на страница 140
- ➔ „Листа на видови хартија“ на страница 53

Двострано печатење

Можете да користите некој од следниве начини за печатење на двете страни од хартијата.

- Автоматско двострано печатење
- Рачно двострано печатење (само за Windows)

Кога печатачот ќе ја отпечати првата страна, свртете ја хартијата за да печати на другата.

Можете, исто така, да печатите брошура што може да се направи со свиткување на исписите. (Само за Windows)

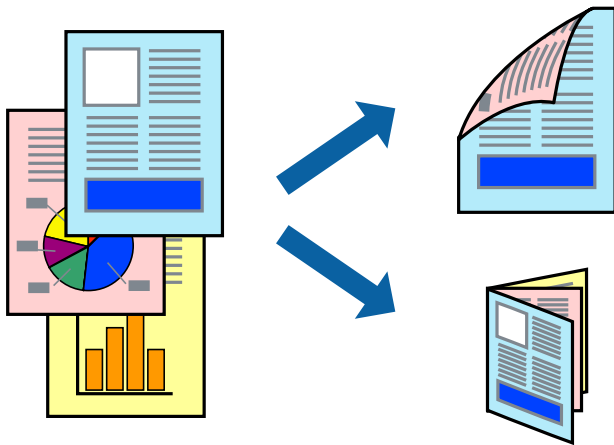

Белешка:

- Оваа опција не е достапна кај печатењето без граници.
- Ако не користите хартија што е соодветна за двострано печатење, квалитетот на печатење може да се намали, а може да дојде и до заглавување на хартијата.
- Во зависност од хартијата и податоците, хартијата може да пропушти мастило од другата страна.

Поврзани информации

- ➔ „Достапни хартии и капацитети“ на страница 51

Печатење

Двострано печатење - Windows

Белешка:

Рачното двострано печатење е достапно кога ќе биде овозможено **EPSON Status Monitor 3**. Ако **EPSON Status Monitor 3** е оневозможено, пристапете до двигателот за печатачот, кликнете **Проширени поставки** на картичката **Одржување**, а потоа изберете **Вклучи EPSON Status Monitor 3**.

Функцијата за рачно двострано печатење може да не е достапна кога на печатачот му се пристапува од мрежа или кога се користи како споделен печатач.

1. Ставете хартија во печатачот.
2. Отворете ја датотеката што сакате да ја печатите.
3. Пристапете до прозорецот на двигателот за печатачот.
4. Изберете **Автоматски (Поврзување по долгиот раб)**, **Автоматски (Поврзување по краткиот раб)**, **Рачно (Поврзување по долгиот раб)** или **Рачно (Поврзување по краткиот раб)** од **Двострано печатење** на картичката **Главна**.
5. Кликнете **Поставки**, одредете ги соодветните поставки, а потоа кликнете **ОК**.

Белешка:

За да печатите преклопена брошура, изберете **Книшка**.

6. Кликнете на **Густина на печатење**, изберете го типот на документот од **Изберете вид на документот**, а потоа кликнете **ОК**.

Двигателот за печатачот автоматски ги поставува опциите за **Прилагод.** за тој тип документи.

Белешка:

Печатењето може да биде бавно во зависност од комбинацијата на опции што се избрани за **Изберете вид на документот** во прозорецот **Прилаг. на густината за печатење** и за **Квалитет** на картичката **Главна**.

За рачно двострано печатење, поставката **Прилаг. на густината за печатење** не е достапна.

7. Поставете ги останатите ставки на картичките **Главна** и **Повеќе опции** како што е потребно, а потоа кликнете **ОК**.
8. Кликнете **Печати**.

За рачно двострано печатење, откако ќе заврши печатењето на првата страница, на компјутерот ќе се прикаже скок-прозорец. Следете ги упатствата на екранот.

Поврзани информации

- ➔ [„Ставање хартија во Додавање хартија од задна страна“ на страница 54](#)
- ➔ [„Основи на печатење — Windows“ на страница 62](#)

Двострано печатење — Mac OS

1. Ставете хартија во печатачот.
2. Отворете ја датотеката што сакате да ја печатите.

Печатење

- Отворете го полето за печатење.
- Изберете **Two-sided Printing Settings** од појавното мени.
- Изберете ги подврзувањата во **Two-sided Printing**.
- Изберете го типот на оригиналот во **Document Type**.

Белешка:

- Печатењето може да биде бавно во зависност од поставувањето за **Document Type**.
- Ако печатите податоци со голема густина како што се фотографии или графикони, изберете **Текст со фотографија** или **Photo** како поставување за **Document Type**. Ако се појават траги или ако мастилото протече на спротивната страна, приспособете ги густината на печатење и времето на сушење на мастилото со кликување на ознаката со стрелка веднаш до **Adjustments**.

- Поставете ги останатите ставки како што е потребно.
- Кликнете на **Печати**.

Поврзани информации

- ➔ „Ставање хартија во Додавање хартија од задна страна“ на страница 54
- ➔ „Основни информации за печатење — Mac OS“ на страница 63

Печатење неколку страници на еден лист

Можете да печатите две или четири страници со податоци на еден лист хартија.

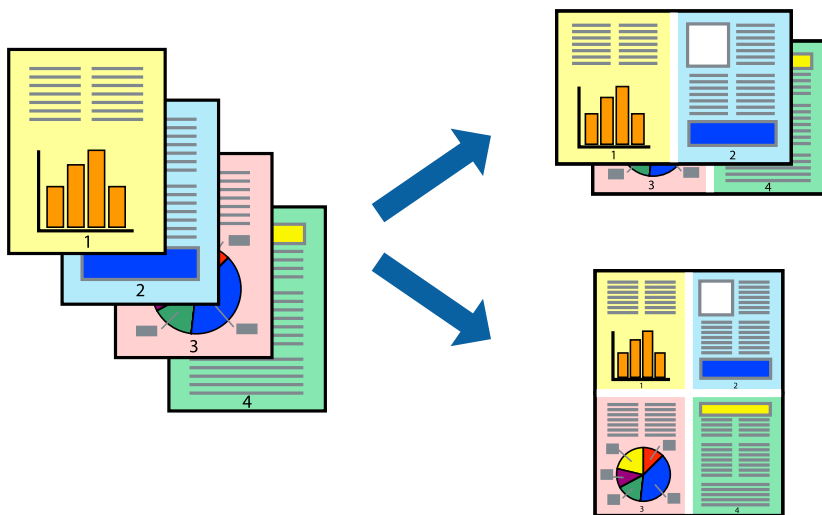

Печатење неколку страници на еден лист - Windows

Белешка:

Оваа опција не е достапна кај печатењето без рамки.

- Ставете хартија во печатачот.

Печатење

- Отворете ја датотеката што сакате да ја печатите.
- Пристапете до прозорецот на двигателот за печатачот.
- Изберете **2-нагоре** или **Четиристрано** како поставување за **Повеќе страници** на картичката **Главна**.
- Кликнете на **Редослед на стр**, направете ги соодветните поставувања, а потоа кликнете **ОК** за да го затворите прозорецот.
- Поставете ги останатите ставки на картичките **Главна** и **Повеќе опции** како што е потребно, а потоа кликнете **ОК**.
- Кликнете **Печати**.

Поврзани информации

- ➔ [„Ставање хартија во Додавање хартија од задна страна“ на страница 54](#)
- ➔ [„Основи на печатење — Windows“ на страница 62](#)

Печатење неколку страници на еден лист — Mac OS

- Ставете хартија во печатачот.
- Отворете ја датотеката што сакате да ја печатите.
- Отворете го полето за печатење.
- Изберете **Распоред** од скок-менито.
- Поставете го бројот на страници во **Страници на лист**, **Насока на распоред** (распоред на страницата) и **Рамка**.
- Поставете ги останатите ставки како што е потребно.
- Кликнете на **Печати**.

Поврзани информации

- ➔ [„Ставање хартија во Додавање хартија од задна страна“ на страница 54](#)
- ➔ [„Основни информации за печатење — Mac OS“ на страница 63](#)

Печатење приспособено кон големината на хартијата

Можете да печатите според големината на хартијата што е ставена во печатачот.



Печатење приспособено кон големината на хартијата - Windows

Белешка:

Оваа опција не е достапна кај печатењето без рамки.

1. Ставете хартија во печатачот.
2. Отворете ја датотеката што сакате да ја печатите.
3. Пристапете до прозорецот на двигателот за печатачот.
4. Направете ги следниве поставувања на картичката **Повеќе опции**.
 - Голем. на документ: Изберете ја големината на хартијата што ја поставувате во апликацијата.
 - Излезна хартија: Изберете ја големината на хартијата што ја ставате во печатачот.
Да собере на страница е избрано автоматски.

Белешка:

*Доколку сакате да печатите намалена слика во центарот на страницата, изберете **Централно**.*

5. Поставете ги останатите ставки на картичките **Главна** и **Повеќе опции** како што е потребно, а потоа кликнете **ОК**.
6. Кликнете **Печати**.

Поврзани информации

- ➔ „Ставање хартија во Додавање хартија од задна страна“ на страница 54
- ➔ „Основи на печатење — Windows“ на страница 62

Печатење приспособено кон големината на хартијата — Mac OS

1. Ставете хартија во печатачот.

Печатење

- Отворете ја датотеката што сакате да ја печатите.
- Отворете го полето за печатење.
- Изберете ја големината на хартијата што ја ставате во апликацијата како поставување за **Голем.на харт..**
- Изберете **Работа со хартија** од скок-менито.
- Изберете **Приспособување според големината на хартијата.**
- Изберете ја големината на хартијата што е ставена во печатачот како поставување за **Големина на излезната хартија.**
- Поставете ги останатите ставки како што е потребно.
- Кликнете на **Печати.**

Поврзани информации

- ➔ „Ставање хартија во Додавање хартија од задна страна“ на страница 54
- ➔ „Основни информации за печатење — Mac OS“ на страница 63

Печатење повеќе датотеки заедно (само за Windows)

Аранжер на налози Лајт ви овозможува да комбинирате неколку датотеки создадени од различни апликации и да ги печатите како една. Можете да ги одредите поставките за печатење за комбинирани датотеки, како што се изглед, распоред на печатење и насока.

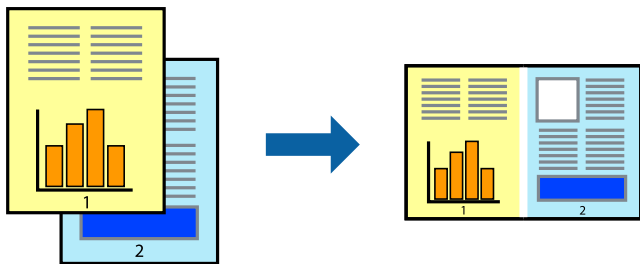

- Ставете хартија во печатачот.
- Отворете ја датотеката што сакате да ја печатите.
- Отворете го прозорецот на двигателот за печатачот.
- Изберете **Аранжер на налози Лајт** на картичката **Главна.**
- Кликнете **ОК** за да го затворите прозорецот на двигателот на печатачот.
- Кликнете на **Печати.**

Се прикажува прозорецот **Аранжер на налози Лајт**, работата за печатење се додава во **Проект за печатење.**

Печатење

- Додека е отворен прозорецот **Аранжер на налози Лајт**, отворете ја датотеката што сакате да ја комбинирате со тековната датотека, а потоа повторете ги чекорите од 3 до 6.

Белешка:

- ❑ Ако го затворите прозорецот на **Аранжер на налози Лајт**, несочуваниот **Проект за печатење** се брише. За да печатите подоцна, изберете **Зачувај** од менито **Фајл**.
- ❑ За да отворите **Проект за печатење** што е зачуван во **Аранжер на налози Лајт**, кликнете **Аранжер на налози Лајт** на картичката за **Одржување** од двигателот за печатачот. Потоа, изберете **Отвори** од менито **Фајл** за да ја изберете датотеката. Наставката на сочуваните датотеки е „.esf“.

- Изберете ги менијата **Распоред** и **Уреди** од **Аранжер на налози Лајт** за да го уредите **Проект за печатење** по потреба. Погледнете во помошта за Аранжер на налози Лајт за детали.
- Изберете **Печати** од менито **Фајл**.

Поврзани информации

- ➔ „Ставање хартија во Додавање хартија од задна страна“ на страница 54
- ➔ „Основи на печатење — Windows“ на страница 62

Печатење една слика на повеќе листови за правење на постер (само за Windows)

Оваа карактеристика ви овозможува да печатите една слика на повеќе листови хартија. Може да направите поголем постер така што ќе ги споите еден со друг.

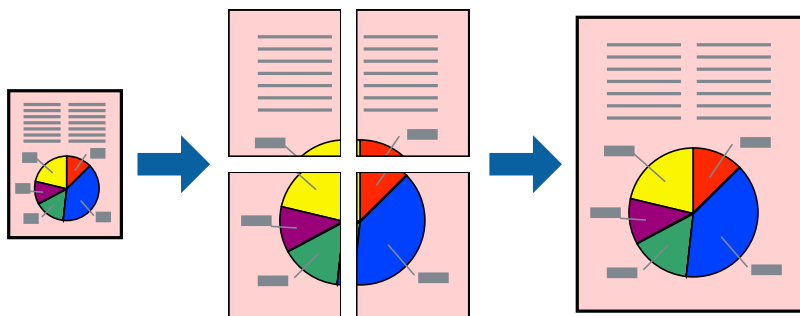

Белешка:

Оваа опција не е достапна за печатење без рамки.

- Ставете хартија во печатачот.
- Отворете ја датотеката што сакате да ја печатите.
- Отворете го прозорецот на двигателот за печатачот.
- Изберете **Постер 2x1**, **Постер 2x2**, **Постер 3x3** или **Постер 4x4** од **Повеќе страници** на картичката **Главна**.

Печатење

- Кликнете **Поставки**, одредете ги соодветните поставки, а потоа кликнете **ОК**.

Белешка:

Печати ознаки за сечење ви овозможува да печатите водич за сечење.

- Поставете ги останатите ставки на картичките **Главна** и **Повеќе опции** како што е потребно, а потоа кликнете **ОК**.
- Кликнете на **Печати**.

Поврзани информации

- ➔ „Ставање хартија во Додавање хартија од задна страна“ на страница 54
- ➔ „Основи на печатење — Windows“ на страница 62

Правење постери со користење Преклопувачки ознаки за порамнување

Еве пример како да направите постер кога е избрано **Постер 2x2**, а **Преклопувачки ознаки за порамнување** е избрано во **Печати ознаки за сечење**.

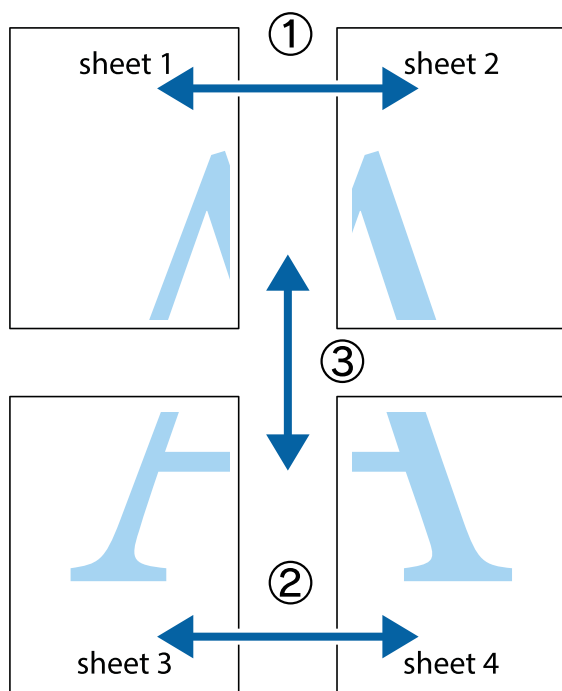

Печатење

1. Подгответе ги Sheet 1 и Sheet 2. Отсечете ги маргините од Sheet 1 според вертикалната сина линија преку центарот од горните и долните ознаки.

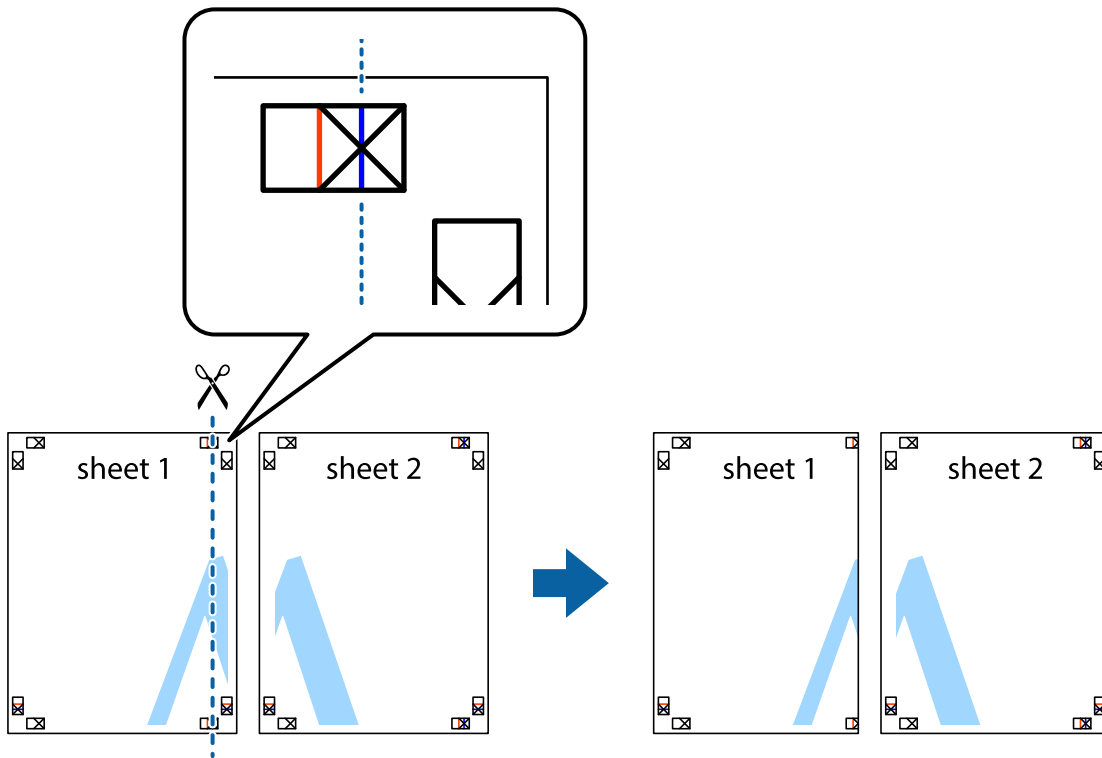

2. Ставете го работ од Sheet 1 врз Sheet 2 и порамнете ги ознаките, а потоа привремено залепете ги двата листа заедно од задната страна.

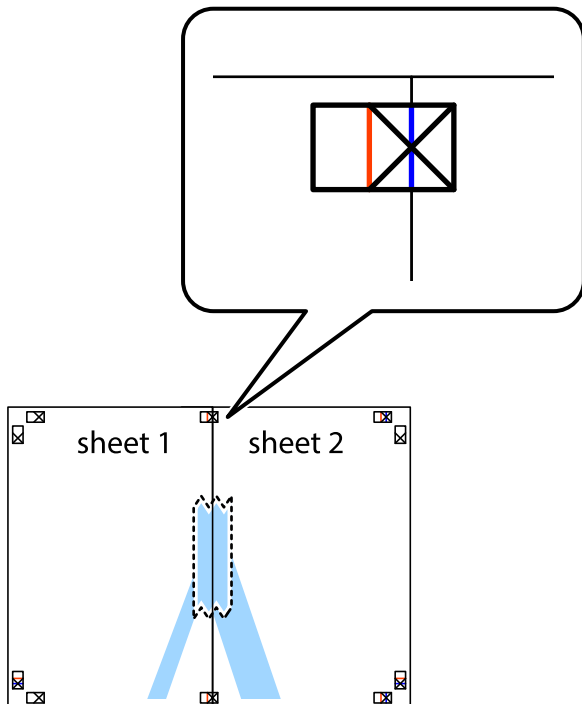

Печатење

3. Отсечете ги преклопените листови на два според вертикалната црвена линија преку ознаките за подредување (овој пат, линијата од левата страна на ознаките).

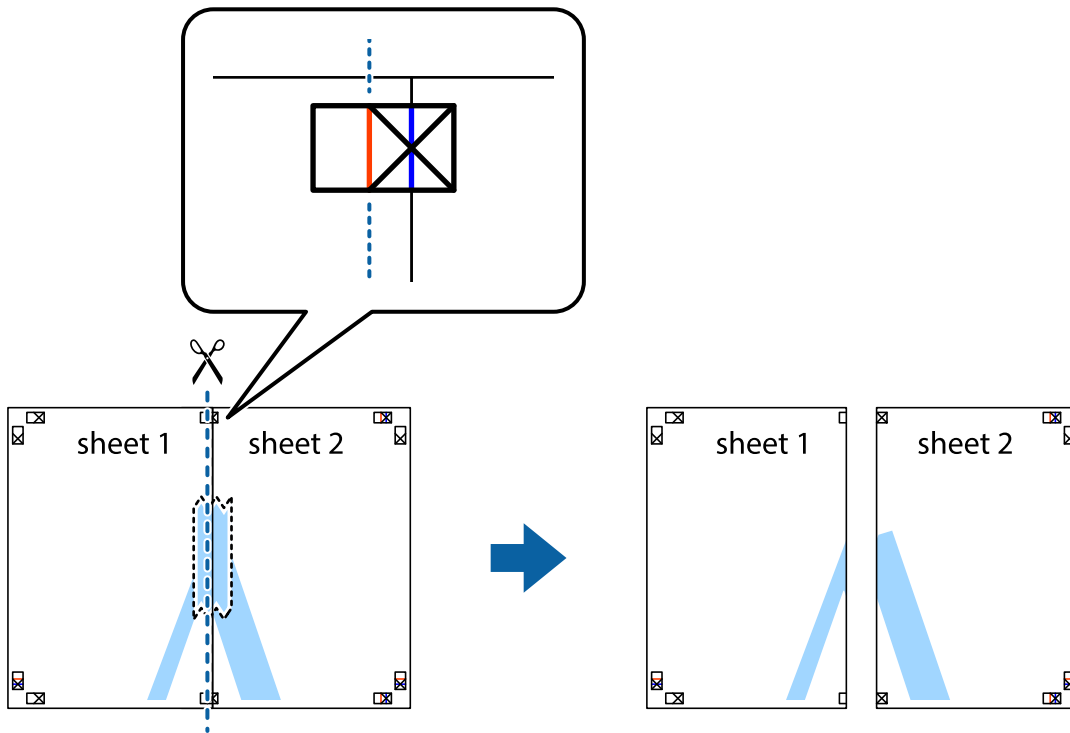

4. Залепете ги листовите заедно од задната страна.

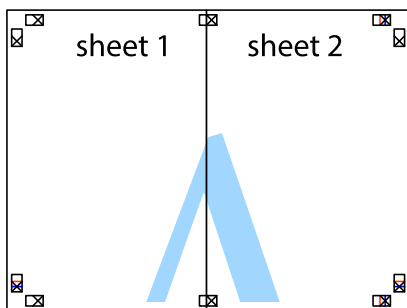

5. Повторете ги чекорите од 1 до 4 за да ги залепите заедно Sheet 3 и Sheet 4.

Печатење

- Отсечете ги маргините од Sheet 1 и Sheet 2 според хоризонталната сина линија преку центарот од ознаките на левата и десната страна.

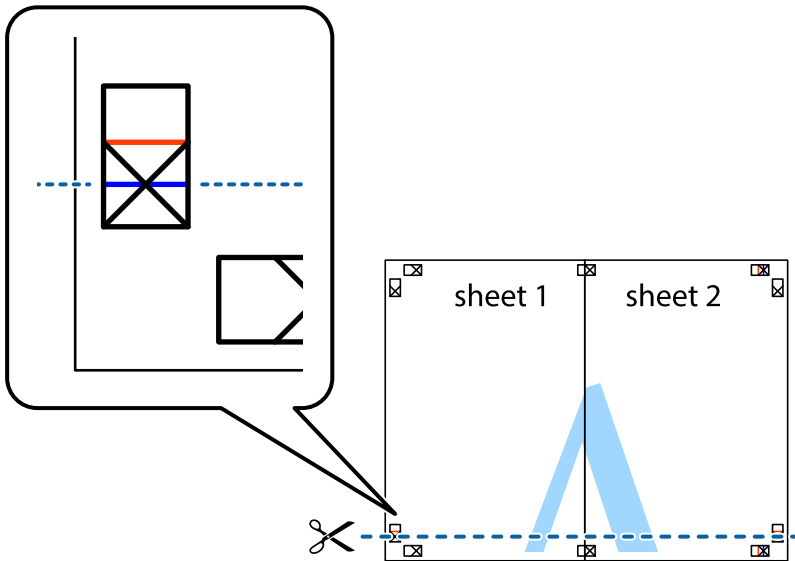

- Ставете ги рабовите од Sheet 1 и Sheet 2 врз Sheet 3 и Sheet 4 и порамнете ги ознаките, а потоа привремено залепете ги заедно од задната страна.

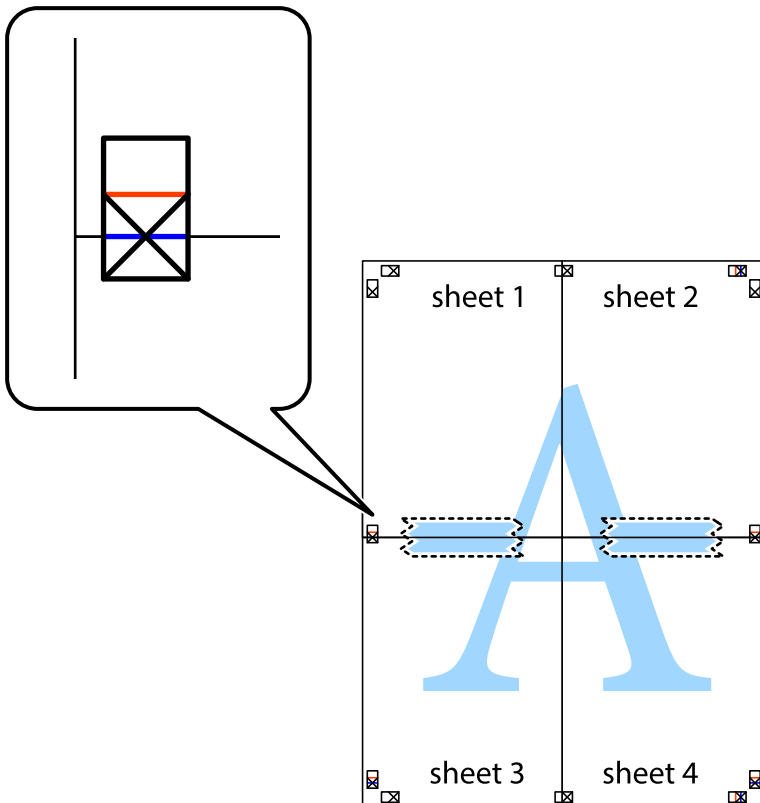

Печатење

8. Отсечете ги преклопените листови на два според хоризонталната црвена линија преку ознаките за подредување (овој пат, линијата над ознаките).

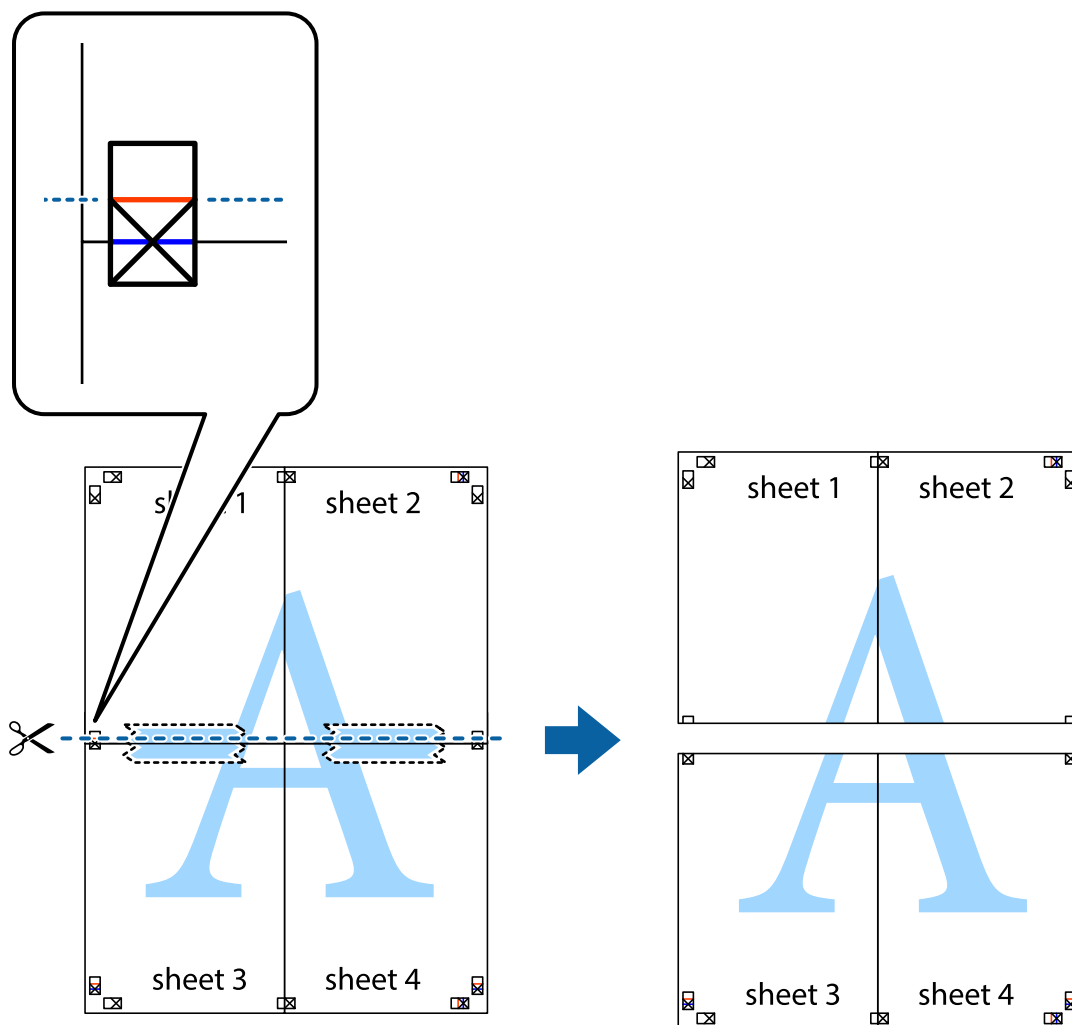

9. Залепете ги листовите заедно од задната страна.

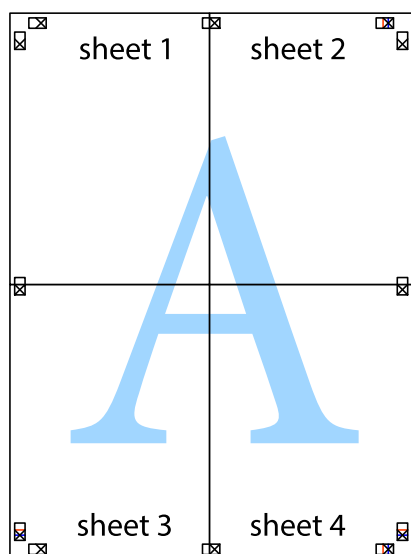

Печатење

10. Отсечете ги преостанатите маргини според надворешната водилка.

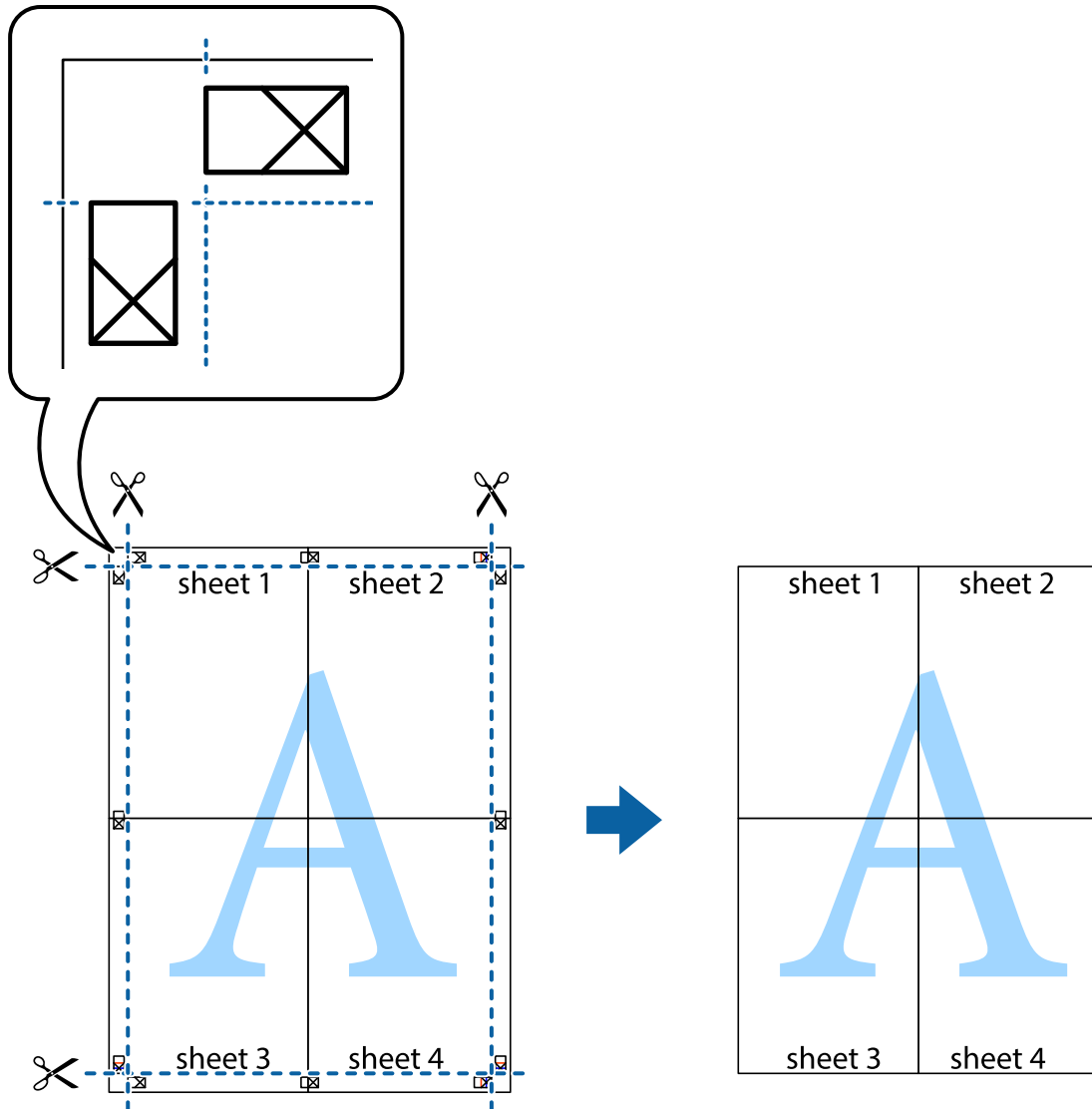

Печатење со користење на напредните функции

Во овој дел се претставено разни дополнителни функции за распоред и печатење што се достапни преку двигателот за печатачот.

Поврзани информации

- ➔ „Двигател за печатачот за Windows“ на страница 136
- ➔ „Двигател за печатачот за Mac OS“ на страница 139

Печатење

Додавање меморирана вредност за печатење за да печатите лесно

Ако создадете свои меморирани вредности на често користени поставки за печатење на двигателот за печатачот, лесно можете да печатите со избор на меморирана вредност од списокот.

Windows

За да додадете своја меморирана вредност, поставете ги ставките како што се **Голем. на документ** и **Вид хартија** на картичката **Главна** или **Повеќе опции**, а потоа кликнете **Додај/Отстрани пред-поставки** во **Пред-поставки за печатење**.

Белешка:

За да избришете додадена меморирана вредност, кликнете **Додај/Отстрани пред-поставки**, изберете ја меморираната вредност што сакате да ја избришете од листата, па избришете ја.

Mac OS

Отворете го полето за печатење. За да додадете своја меморирана вредност, поставете ги ставките како што се **Голем. на харт.** и **Media Type**, а потоа зачувајте ги тековните поставки како меморирани вредности во поставката **Претходно поставени вредности**.

Белешка:

За да избришете додадена меморирана вредност, кликнете **Претходно поставени вредности > Прикажи претходно поставени вредности**, изберете го името на меморираната вредност што сакате да ја избришете од листата, па избришете ја.

Печатење на намален или зголемен документ

Можете да ја намалите или да ја зголемите големината на некој документ за одреден процент.

Windows

Белешка:

Оваа опција не е достапна за печатење без рамки.

Поставете ја **Голем. на документ** на картичката **Повеќе опции**. Изберете **Намали/Зголеми документ**, **Зумирај на**, а потоа внесете процент.

Mac OS

Белешка:

Операциите се разликуваат, зависно од апликацијата. Погледнете во помошта на апликацијата за детали.

Изберете **Поставување страница** (или **Печати**) од менито **Датотека**. Изберете го печатачот во **Форматирање за**, изберете ја големината на хартијата, а потоа внесете ја вредноста за процент во **Размер**. Затворете го прозорецот, па печатете следејќи ги основните упатства за печатење.

Приспособување на бојата за печатење

Може да ги приспособувате боите што се користат во задачата за печатење. Овие приспособувања не се применуваат на првобитните податоци.

Печатење

PhotoEnhance прави поостри слики и поживи бои со автоматско приспособување на контрастот, заситувањето и осветленоста на податоците на изворната слика.

Белешка:

PhotoEnhance ја приспособува бојата преку анализирање на локацијата на субјектот. Затоа, ако сте ја промениле локацијата на субјектот со намалување, зголемување, отсекување или ротирање на сликата, бојата може да се промени неочекувано. Изборот на поставувањето без рамки ја променува локацијата на субјектот што предизвикува промени во бојата. Ако сликата не е добро фокусирана, тонот може да биде неприроден. Ако бојата се смени или стане неприродна, печатете во некој друг режим, различен од **PhotoEnhance**.

Windows

Изберете го начинот за поправање бои од **Корекција на боите** од картичката **Повеќе опции**.

Ако изберете **Автоматски**, боите се прилагодуваат автоматски за да одговараат на типот хартија и поставките за квалитетот на печатењето. Ако изберете **Прилагодено** и кликнете **Напредно**, можете да одредувате свои поставки.

Mac OS

Отворете го полето за печатење. Изберете **Совпаѓање бои** од појавното мени, па изберете **EPSON Color Controls**. Изберете **Color Options** од појавното мени, па изберете една од достапните опции. Кликнете на стрелката до **Напредни поставки** и одредете ги соодветните поставки.

Печатење воден жиг (само за Windows)

Можете да отпечатите воден жиг како „Доверливо“ на своите списи. Можете да додадете и свој воден жиг.

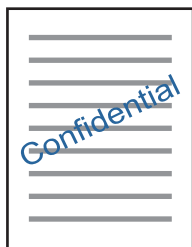

Белешка:

Оваа опција не е достапна кај печатењето без граници.

Кликнете **Функции на воден жиг** на картичката **Повеќе опции** и изберете воден жиг. Кликнете **Поставки** за да ги смените деталите како што се густината и положбата на водениот жиг.

Печатење заглавие и подножје (само за Windows)

Можете да печатите информации, како што се корисничко име и датум на печатење, како заглавие или подножје.

Кликнете **Функции на воден жиг** на картичката **Повеќе опции** и изберете **Заглавје/Подножје**. Кликнете **Поставки** и изберете ги потребните ставки од паѓачката листа.

Печатење

Печатење јасни линиски кодови (само за Windows)

Може јасно да печатите линиски кодови и лесно да ги скенирате. Овозможете ја оваа функција само ако линискиот код којшто сте го отпечатиле не може да се скенира.

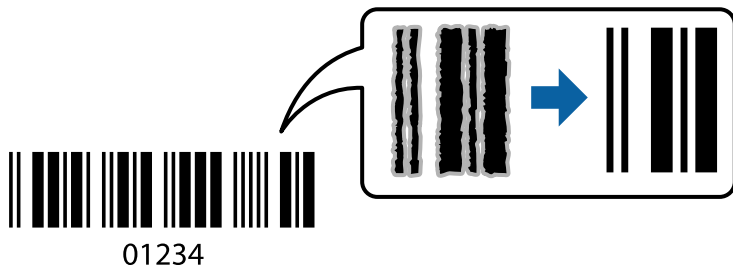

Може да ја користите оваа функција во следниве услови.

- Хартија: обична хартија, хартија за копирање, меморандум или плик
- Квалитет: **Стандардно**

Квалитетот на печатење може да се промени при печатењето. Брзината на печатење може да се намали, а густината на печатењето може да се зголеми.

Белешка:

Отстранувањето на замаглувања не е секогаш можно и зависи од околностите.

На картичката **Одржување** на двигателот за печатачот, кликнете **Проширени поставки**, а потоа изберете **Режим на баркод**.

Печатење од паметни уреди

Користење Epson iPrint

Epson iPrint е апликација што овозможува печатење фотографии, документи и веб-страници од паметен уред, како што е паметен телефон или таблет. Може да користите локално печатење, печатење од паметен уред што е поврзан со истата безжична мрежа како и печатачот, или далечинско печатење, печатење од далечинска локација преку интернет. За да користите далечинско печатење, регистрирајте го печатачот во услугата Epson Connect.

Ако ја стартувате Epson iPrint кога печатачот не е поврзан со мрежата, се прикажува порака што ве упатува да се поврзете со печатачот. Следете ги инструкциите за да го завршите поврзувањето. За повеќе информации околу работните услови, посетете ја URL-адресата подолу.

<http://epson.sn>



Поврзани информации

➔ „Услуга Epson Connect“ на страница 134

Инсталирање на Epson iPrint

Можете да го инсталирате Epson iPrint на својот pameten уред од следниот URL или QR-код.

<http://ipr.to/a>



Печатење со Epson iPrint

Активирајте го Epson iPrint од pametniот уред и изберете го записот што сакате да го користите од почетниот екран.

Следниве екрани може да се менуваат без претходно известување. Содржината може да варира во зависност од производот.

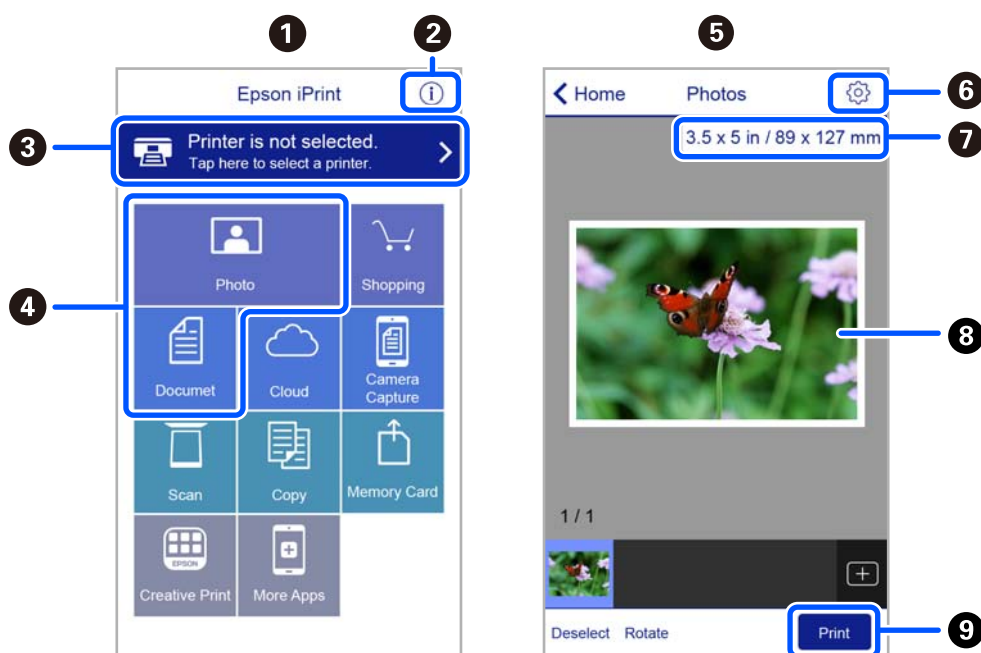

1	Прикажаниот почетен екран кога ќе се активира апликацијата.
2	Прикажува информации како да го поставите печатачот и ЧПП.
3	Го прикажува екранот каде што можете да го изберете печатачот и да одредите поставки за печатачот. Кога ќе го изберете печатачот, не треба да го бирате следниот пат.
4	Изберете што сакате да печатите, на пр. фотографии и документи.
5	Екранот за печатење фотографии се прикажува кога ќе го изберете менито за фотографии.
6	Го прикажува екранот за поставки за печатење како големина и тип хартија.
7	Ја прикажува големината на хартијата. Кога ова се прикажува како копче, допрете го за да се прикажат поставките за хартија кои се моментално поставени на печатачот.

Печатење

8	Ги прикажува избраните фотографии и документи.
9	Почнува печатење.

Белешка:

За да печатите од менито за документи со iPhone, iPad и iPod touch со iOS, активирајте го Epson iPrint откако ќе го пренесете документот што сакате да го испечатите со функцијата за споделување датотеки во iTunes.

Користење Epson Print Enabler

Може безжично да печатите документи, е-пораки, фотографии и веб-страници од вашиот телефон со Android или таблет (Android v4.4 или понова верзија). Со неколку допирања, вашиот уред со Android ќе го открие печатачот Epson којшто е поврзан на истата безжична мрежа.

Белешка:

Операциите може да се разликуваат зависно од уредот.

1. Ставете хартија во печатачот.
2. Поставете го печатачот за безжично печатење.
3. На вашиот уред со Android, инсталирајте го приклучокот Epson Print Enabler од Google Play.
4. Поврзете го уредот со Android на истата безжична мрежа на којашто е поврзан печатачот.
5. Одете на **Поставки** на вашиот уред со Android, изберете **Поврзани уреди > Печатење** и овозможете го Epson Print Enabler.
6. Од апликација за Android, како на пример Chrome, допрете на иконата за менито и отпечатете го она што го гледате на екранот.

Белешка:

Ако не го гледате печатачот, допрете **Сите печатачи** и изберете го печатачот.

Користење на AirPrint

AirPrint овозможува моментално бежично печатење од iPhone, iPad и iPod на допир со најновите верзии на iOS и Mac со најновите верзии на OS X или macOS.



Печатење

Белешка:

Ако сте ги деактивирале пораките за конфигурација на хартија на контролниот панел на производот, не може да го користите AirPrint. Погледнете го линкот подолу за да ги активирате пораките, ако е потребно.

1. Ставете хартија во производот.
2. Поставете го производот за бежично печатење. Погледнете го линкот подолу.
<http://epson.sn>
3. Поврзете го Apple уредот на истата бежична мрежа којашто ја користи производот.
4. Печатете од уредот на производот.

Белешка:

За детали, погледнете ја AirPrint страницата на интернет страницата на Apple.

Поврзани информации

➔ „Опции на менито за Поставување на печатачот“ на страница 129

Откажување на печатењето

Белешка:

- Во Windows не можете да откажете задача за печатење од компјутерот откако е веќе целосно испратена на печатачот. Во овој случај, откажете го печатењето преку контролната табла на печатачот.
- Кога печатите повеќе страници од Mac OS, не можете да ги откажете сите налози со контролната табла. Во тој случај, откажете го налогот за печатење од компјутерот.
- Ако сте испратиле задача за печатење од Mac OS X v10.6.8 преку мрежата, можно е да не можете да го откажете печатењето од компјутерот. Во овој случај, откажете го печатењето преку контролната табла на печатачот.

Откажување на печатењето — контролна табла

Допрете на копчето  на контролната табла на печатачот за да ја откажете тековната задача за печатење.

Откажување на печатењето - Windows

1. Пристапете до прозорецот на двигателот за печатачот.
2. Изберете ја картичката **Одржување**.
3. Кликнете на **Ред. за печатење**.
4. Кликнете со десното копче на печатењето што сакате да го откажете, а потоа изберете **Откажи**.

Печатење

Поврзани информации

➔ [„Двигател за печатачот за Windows“ на страница 136](#)

Откажување на печатењето — Mac OS

1. Кликнете на иконата за печатачот во **Док**.
2. Изберете го печатењето што сакате да го откажете.
3. Откажете ја задачата.
 - OS X Mountain Lion или понов
Кликнете  веднаш до мерачот за напредок.
 - Mac OS X v10.6.8 од v10.7.x
Кликнете **Избриши**.

Копирање

Основи на копирањето

1. Ставете хартија во печатачот.
2. Поставете ги оригиналите.
3. Влезете во **Копирај** од почетниот екран со копчето ◀ или ▶, па притиснете го копчето ОК.
4. Одредете го бројот копии со копчето ▲ или ▼.
5. Изберете црно-бело копирање или копирање во боја со копчето ◀ или ▶, а потоа притиснете го копчето ОК.
6. Изберете **Поставки** со копчето ◀ или ▶, па притиснете го копчето ОК. За да ги промените поставките, притиснете го копчето ▼, изберете ги ставките за поставување со користење на копчето ▲ или ▼ и променете ги поставките со користење на копчето ◀ или ▶. Кога ќе завршите, притиснете го копчето ОК.

Белешка:

Ако сакате да копирате со намалување или зголемување на големината на документот за одреден процент, изберете **Приспособ. големина** како поставка за **Намали/Зголеми**, притиснете го копчето ▼, па притискајте го копчето ◀ или ▶ за да одредите процент. Процентот можете да го менувате во зголемувања од 10% со држење на копчето ◀ или ▶.

7. Притиснете го копчето ◊.

Белешка:

Бојата, големината и рабовите на копираната слика се малку различни од оригиналот.

Поврзани информации

- ➔ „Ставање хартија“ на страница 50
- ➔ „Ставање оригинали“ на страница 57
- ➔ „Опции на мени за копирање“ на страница 87

Печатење во разни распореди

Може лесно да копирате со избирање мени за копирање, на пр. за копирање две спротивни страници од книга на еден лист хартија.

1. Ставете хартија во печатачот.
2. Влезете во **Копирај** од почетниот екран со копчето ◀ или ▶, па притиснете го копчето ОК.
3. Притиснете го копчето ОК за да продолжите кон менито за копирање.

Копирање

4. Изберете мени за копирање со користење на копчето ◀ или копчето ▶, па притиснете го копчето ОК.
 - Копирај ID картичка
Ги скенира двете страни од личната карта и копира еднострано на хартија со големина А4.
 - Копирање книга
Копира две спротивни страници со големина А4 од книга на еден лист хартија.
 - Копија Без рабови
Копира без маргини околу рабовите. Сликата се зголемува малку за да се отстранат маргините од рабовите на хартијата.
5. Поставете ги оригиналите.
За **Копирање книга**, не мора да го поставувате оригиналот. Прескокнете ја постапкава.
6. Одредете го бројот копии со копчето ▲ или ▼.
7. Изберете црно-бело копирање или копирање во боја со копчето ◀ или ▶, а потоа притиснете го копчето ОК.
8. Проверете ги поставките за копирање.
За да ги промените поставките, притиснете го копчето ▼, изберете ги ставките за поставување со користење на копчето ▲ или ▼ и променете ги поставките со користење на копчето ◀ или ▶. Кога ќе завршите, притиснете го копчето ОК.
Белешка:
Достапните ставки се разликуваат во зависност од менито за копирање.
9. Притиснете го копчето ⬠.
Белешка:
Бојата, големината и рабовите на копираната слика се малку различни од оригиналот.
10. За **Копирање книга**, следете ги инструкциите на екранот за да ја копирате страницата од оригиналите.

Опции на мени за копирање

Белешка:

Расположливите менија се разликуваат во зависност од изгледот што се го избрале.

Бројот на копии:

Внесете го бројот на копии.

Во боја:

Копира оригинал во боја.

Ц-Б:

Копира оригинал во црно-бело (монохроматски).

Копирање

Двострано:

- 1>еднострано

Копира една страна од оригиналот на една страна од хартијата.

- 1>2-страно

Копира два еднострани оригинали на двете страни од еден лист хартија.

Густина:

Зголемете го нивото на густина со притискање на копчето ► кога резултатите од копирањето се бледи. Намалете го нивото на густина со притискање на копчето ◀ кога мастилото ќе се размачка.

Намали/Зголеми:

Ги зголемува или ги намалува оригиналите.

- Реална големина

Копира со зголемување од 100%.

- Автоматско приспособување

Ја детектира областа за скенирање и автоматски го зголемува или го намалува оригиналот за да одговара на големината на избраната хартија. Кога има бели маргини околу оригиналот, белите маргини од ознаката на аголот на стаклото на скенерот се забележани како област за скенирање, но маргините на спротивната страна може да се отсечат.

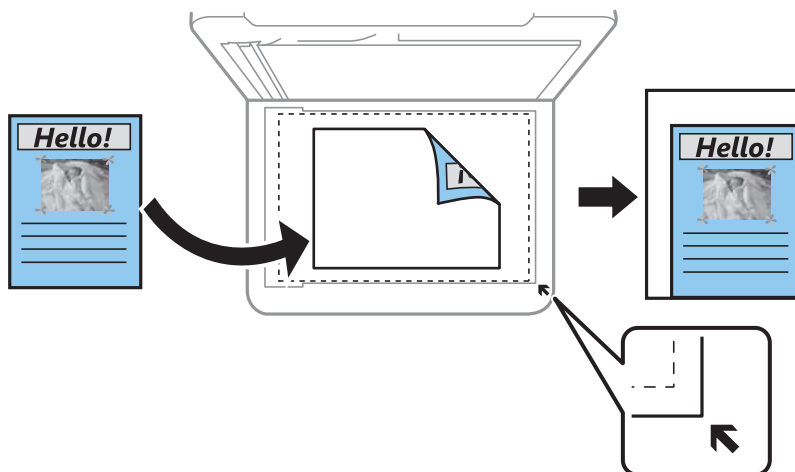

- Приспособено

Изберете за да го одредите зголемувањето, за да го зголемите или намалите оригиналот.

Приспособ. големина:

Го означува употребеното зголемување за да го зголемите или за да го намалите оригиналот во рамки на опсег од 25 до 400%.

П. за х.:

Поставете ги големината и типот на хартијата што ја ставивте во печатачот.

Копирање

Приказ:

- Ед. ст.

Копира едностран оригинал на еден лист.

- 2 наго.

Копира два еднострани оригинали на еден лист со двостран изглед. Изберете го редоследот на изгледот и ориентацијата на оригиналот.

Квалитет:

Изберете го квалитетот на печатење. Ако изберете **Најдобар** се добива печатење со повисок квалитет, но брзината на печатење може да биде помала.

За корисниците во Западна Европа не е достапен режим на нацрт.

Проширување:

Со копирањето без рамка, сликата се зголемува малку за да се отстранат рамките од рабовите на хартијата. Изберете колку да се зголеми сликата.

Скенирање

Скенирање преку контролната табла

Скенирање на компјутер

Можете да ја зачувате скенираната слика на компјутер.



Важно:

Внимавајте да сте ги инсталирале *Epson Scan 2* и *Epson Event Manager* на компјутерот пред да ја користите функцијата.

1. Поставете ги оригиналите.
2. Влезете во **Скенирај** од почетниот екран со копчето ◀ или ▶, па притиснете го копчето ОК.
3. Изберете како да ја зачувате скенираната слика на компјутер од следните менија користејќи ги копчињата ◀ или ▶, а потоа притиснете го копчето ОК.
 - Со компјутер (JPEG):** ја зачувува скенираната слика во JPEG-формат.
 - Со компјутер (PDF):** ја зачувува скенираната слика во PDF-формат.
 - Со компјутер (е-пошта):** го вклучува клиентот за е-пошта на вашиот компјутер, а потоа автоматски ја прикачува сликата на е-порака.
 - Со компјутер (прилагодено):** ја зачувува скенираната слика користејќи ги поставките на *Epson Event Manager*. Може да ги менувате поставките за скенирање, како што се големината на скенирање, папката за зачувување датотеки или форматот на зачувување.
4. Изберете го компјутерот на којшто сакате да ги зачувате скенираните слики.

Белешка:

- Може да ги менувате поставките за скенирање, како што се големината на скенирање, папката за зачувување датотеки или форматот на зачувување, користејќи *Epson Event Manager*.
- Кога печатачот е поврзан на мрежа, може да изберете на кој компјутер сакате да ја зачувате скенираната слика. На контролната табла на печатачот може да се прикажат до 20 компјутери.
- Кога компјутерот на којшто сакате да ги зачувате скенираните слики е откриен во мрежата, првите 15 знаци од името на компјутерот се прикажани на контролната табла. Ако одредите **Network Scan Name (Alphanumeric)** во *Epson Event Manager*, се прикажува на контролната табла.

5. Притиснете го копчето ◊.

Белешка:

Бојата, големината и рабовите на скенираната слика нема да бидат точно исти како и оригиналот.

Поврзани информации

➔ „Ставање оригинали“ на страница 57

Скенирање

Правење приспособени поставки во Epson Event Manager

Може да ги поставите поставките за скенирање за **Со компјутер (прилагодено)** во Epson Event Manager.

За повеќе информации погледнете во Epson Event Manager.

1. Активирајте го Epson Event Manager.
2. Проверете дали скенерот е избран како **Scanner** на јазичето **Button Settings** на главниот екран.

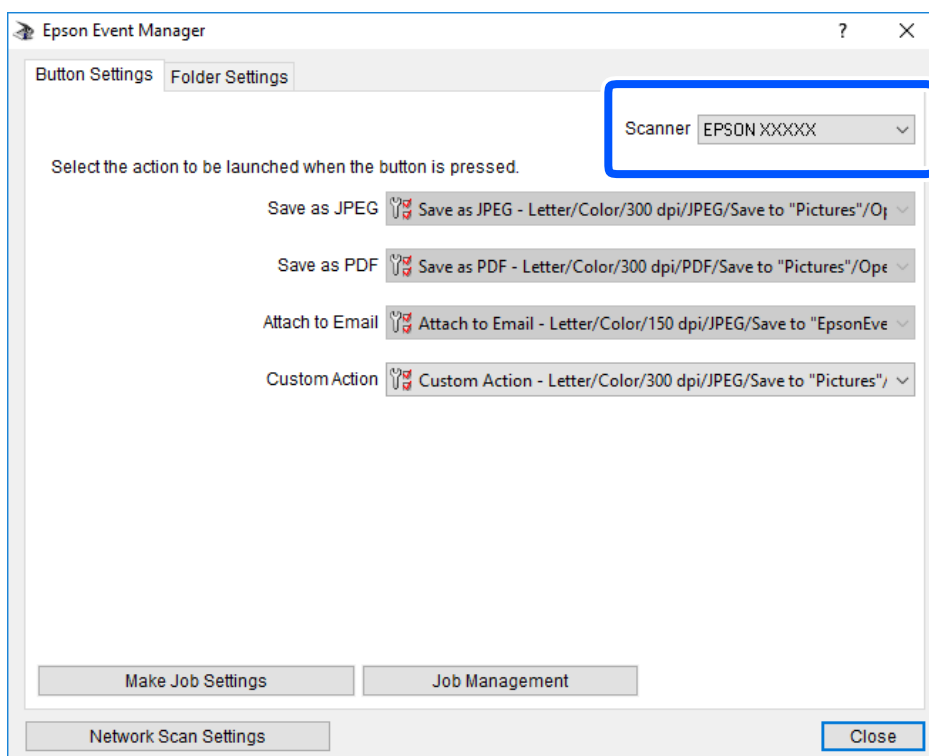

Скенирање

3. Кликнете на **Make Job Settings**.

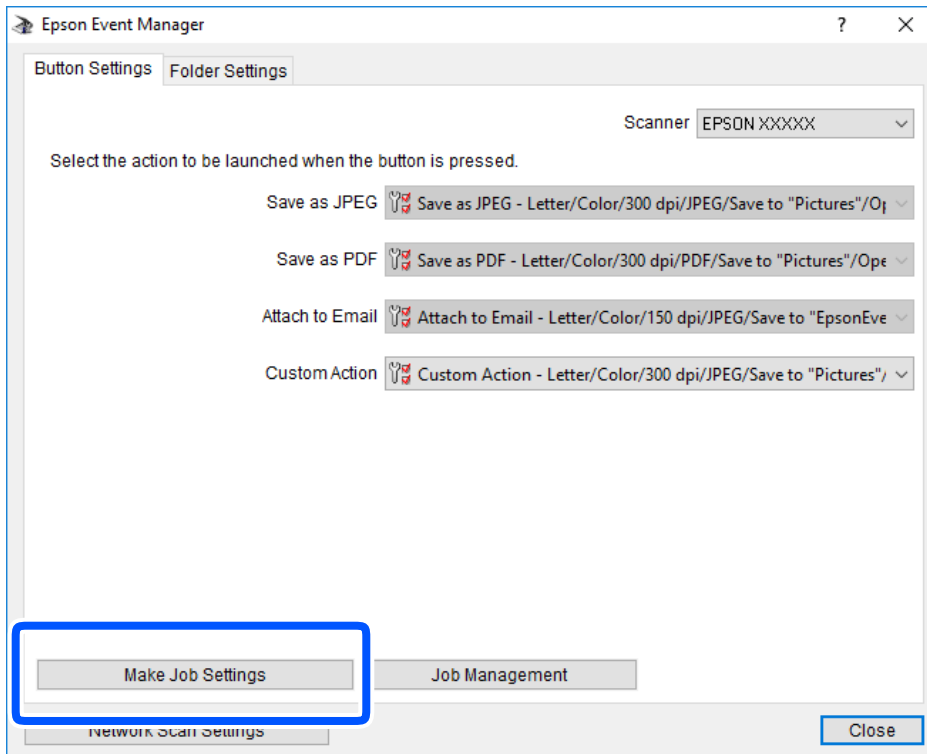

Скенирање

4. Направете ги поставките за скенирање на екранот **Job Settings**.

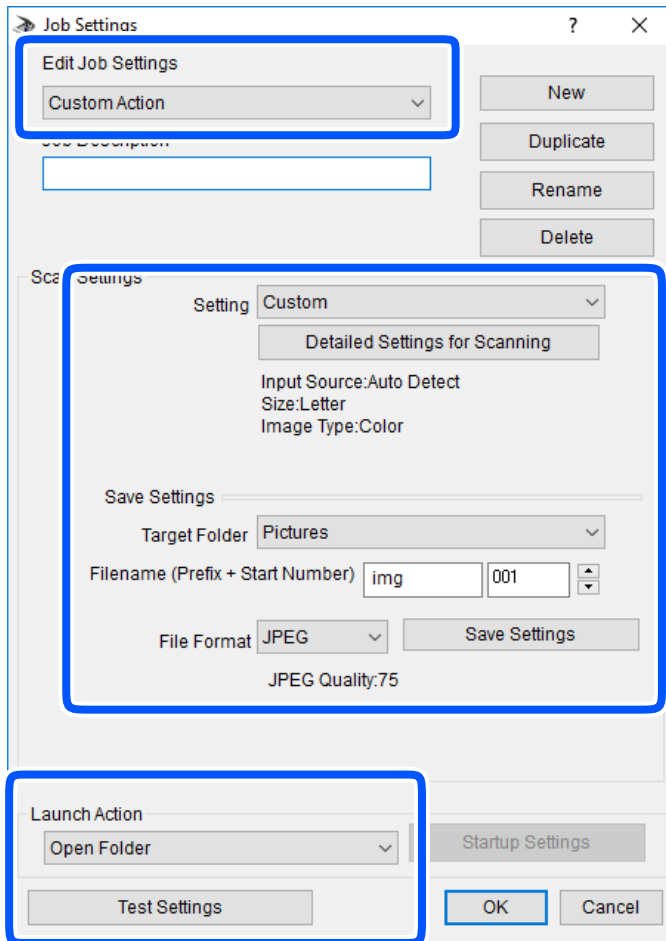

- ❑ Edit Job Settings: Изберете **Custom Action**.
- ❑ Setting: Скенирајте со користење на најдобрите поставки за избраниот тип на оригиналот. Кликнете на **Detailed Settings for Scanning** за да ги поставите ставките како што се резолуцијата или бојата за зачувување на скенираната слика.
- ❑ Target Folder: Изберете ја папката за зачувување за скенираната слика.
- ❑ Filename (Prefix + Start Number): Променете ги поставките за името на датотеката што сакате да ја зачувате.
- ❑ File Format: Изберете го форматот за зачувување.
- ❑ Launch Action: Изберете го дејството кога скенирате.
- ❑ Test Settings: Започнува со тест скенирање користејќи ги тековните поставки.

5. Кликнете на **OK** за да се вратите на главниот екран.

Скенирање

6. Погрижете се дека е избрано **Custom Action** на листата **Custom Action**.

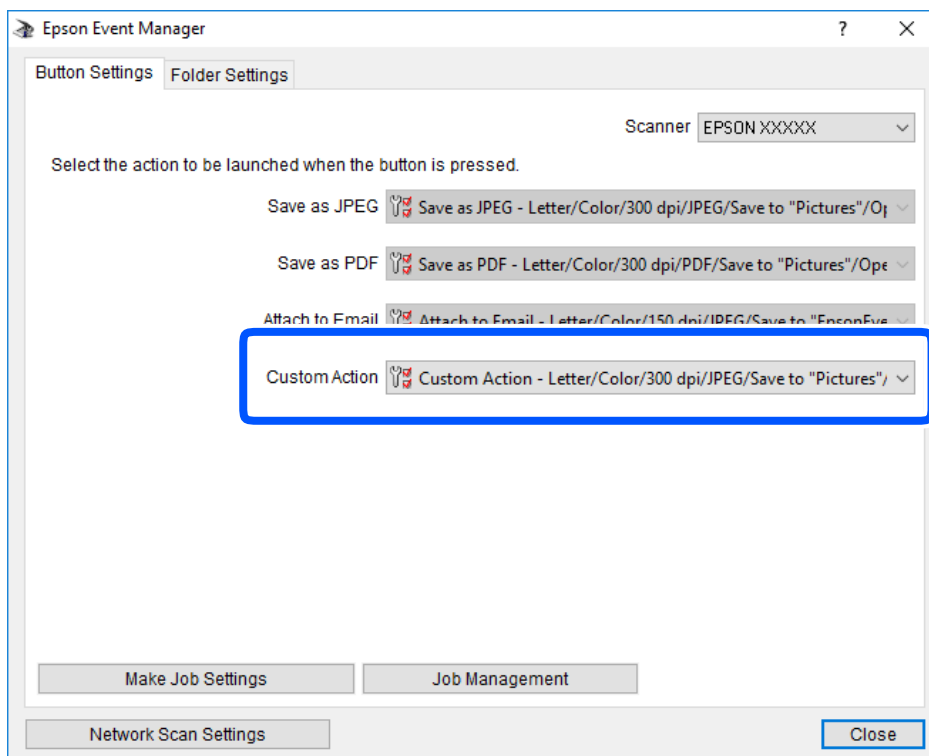

7. Кликнете на **Close** за затворање на Epson Event Manager.

Скенирање со помош на WSD

Белешка:

- Оваа функција е достапна само за компјутери што работат со англиската верзија на Windows 10/Windows 8.1/Windows 8/Windows 7/Windows Vista.
- Ако користите Windows 7/Windows Vista, треба однапред да го поставите вашиот компјутер за користење на оваа функција.

1. Поставете ги оригиналите.
2. Влезете во **Скенирај** од почетниот екран со копчето ◀ или ▶, па притиснете го копчето ОК.
3. Изберете **Во WSD** со копчето ◀ или ▶, па притиснете го копчето ОК.
4. Изберете компјутер.
5. Притиснете го копчето ◊.

Белешка:

Бојата, големината и рабовите на скенираната слика нема да бидат точно исти како и оригиналот.

Поврзани информации

- ➔ „Ставање оригинали“ на страница 57

Скенирање

Поставување на WSD порта

Во овој дел се објаснува како да се постави WSD портот за Windows 7/Windows Vista.

Белешка:

За Windows 10/Windows 8.1/Windows 8, WSD портот се поставува автоматски.

Потребно е следново за поставување на WSD порт.

- Печатачот и компјутерот се поврзани на мрежата.
- Драјверот на печатачот е инсталиран на компјутерот.

1. Вклучете го печатачот.
2. Кликнете на почетното копче и кликнете на **Мрежа** на компјутерот.
3. Кликнете со десното копче на иконата за печатач и кликнете на **Инсталирај**.
Кликнете на **Продолжи** кога ќе се прикаже екранот **Контрола на корисничка сметка**.
Кликнете на **Поништи инсталација** и започнете повторно ако се прикаже екранот **Поништи инсталација**.

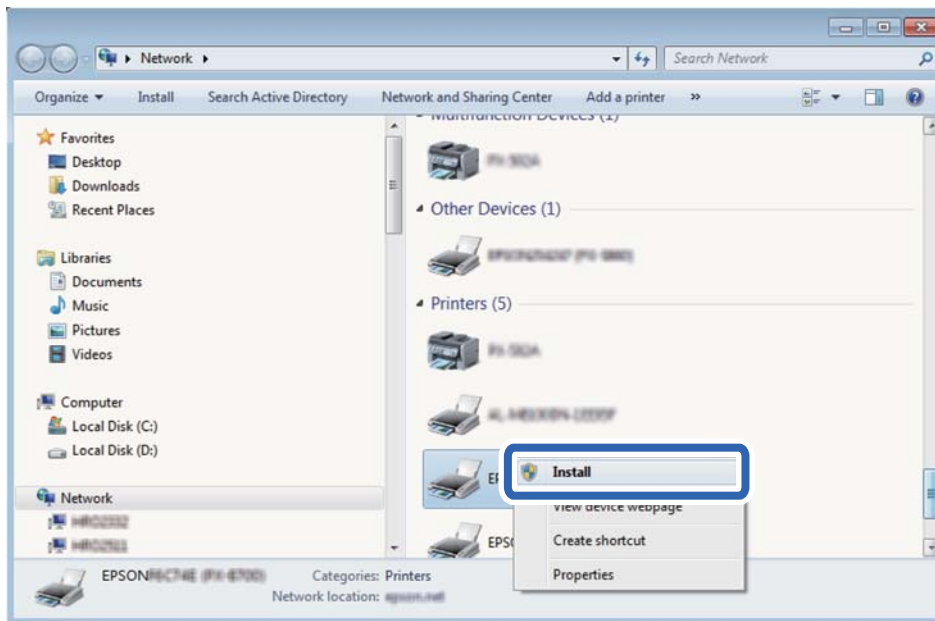

Белешка:

Името на печатачот којшто сте го поставиле на мрежата и името на моделот (EPSON XXXXXX (XX-XXXX)) се прикажуваат на екранот за мрежа. Може да го проверите името на печатачот на мрежата од контролниот панел на печатачот или со печатење на листа за статус на мрежа.

Скенирање

4. Кликнете на **Вашиот уред е подготвен за употреба.**

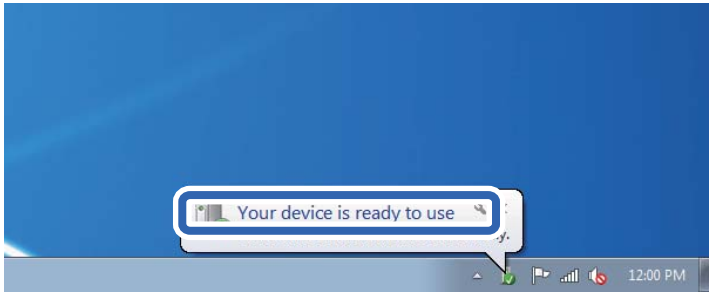

5. Проверете ја пораката и кликнете на **Затвори.**

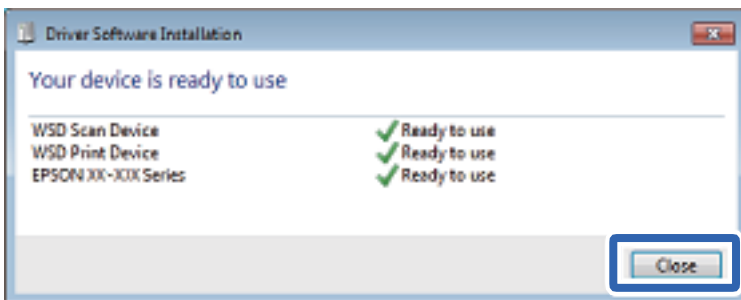

6. Отворете го екранот **Уреди и печатачи.**

- Windows 7

Кликнете на почетното копче > **Контролен панел** > **Хардвер и звук** (или **Хардвер**) > **Уреди и печатачи.**

- Windows Vista

Кликнете на почетното копче > **Контролен панел** > **Хардвер и звук** > **Печатачи.**

7. Проверете дали се прикажува икона со името на печатачот на мрежата.

Изберете име на печатач кога користите со WSD.

Скенирање од компјутер

Скенирање со користење на Epson Scan 2

Може да скенирате со користење на драјверот на скенер „Epson Scan 2“. Видете во помошта на Epson Scan 2 за објаснување за секоја од ставките за поставување.

Поврзани информации

➔ [„Апликација за скенирање на документи и слики \(Epson Scan 2\)“ на страница 142](#)

Скенирање

Скенирање на документи (Режим за документи)

Со користење на **Режим за документи** во Epson Scan 2, може да скенирате оригинали со користење на детални поставки соодветни за текстуални документи.

1. Поставете ги оригиналите.
2. Активирајте го Epson Scan 2.
3. Изберете **Режим за документи** од листата **Режим**.
4. Одредете ги следниве поставки на картичката **Главни поставки**.

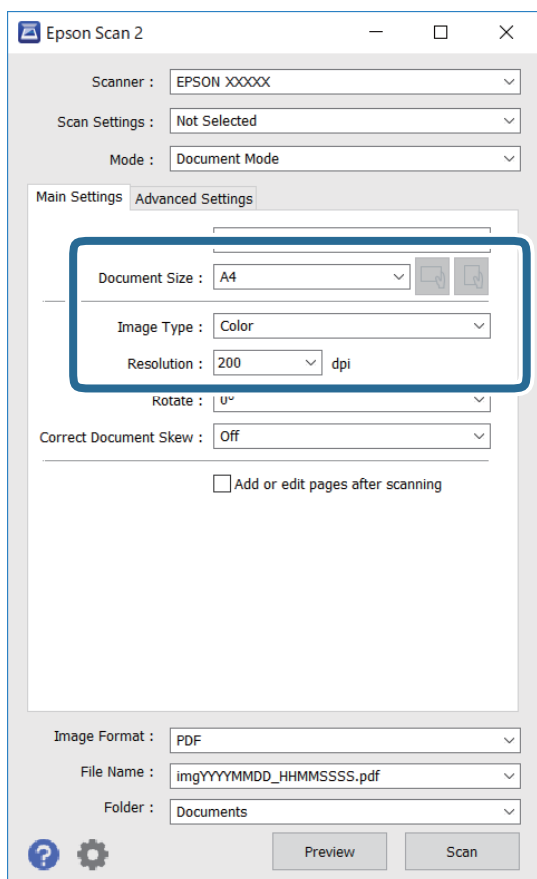

- Големина на документ: Изберете ја големината на ставениот оригинал.

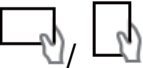
-  Копчиња за првобитна ориентација: изберете ја поставената ориентација на ставениот оригинал. Во зависност од големината на оригиналот, оваа ставка може да биде поставена автоматски и не може да се менува.

- Тип слика: Изберете ја бојата за зачувување на скенираната слика.

- Резолуција: Изберете ја резолуцијата.

Скенирање

Белешка:

- Поставката **Извор на документ** е фиксна како **Стакло на скенерот**. Не може да ја промените оваа поставка.
- Ако го поставите **Додај или уреди стр. по скен**, може да скенирате дополнителни оригинали откако ќе завршите со скенирање на оригиналот. Покрај тоа, ако го поставите **Формат на слика** како PDF или Multi-TIFF, може да ги зачувате скенираните слики како една датотека.

5. Направете ги и другите поставки за скенирање ако е потребно.

- Може да ја прегледате скенираната слика со кликување на копчето **Преглед**. Се отвора прозорецот за прегледување и се прикажува прегледаната слика.
- На јазичето **Напредни поставки**, може да правите поставки за детално приспособување на слика коишто се соодветни за текстуалните документи, како следниве.
 - Отстрани позадина: Отстранете ја заднината на оригиналите.
 - Подобрување текст: Може да ги разјасните и изострите заматените букви во оригиналот.
 - Автом. сегментација на област: Може да ги разјасните буквите и да ги измазните сликите при скенирање во црно-бело за документ којшто содржи слики.
 - Подобрување боја: Може да ја засилите бојата назначена за скенираната слика и да ја зачувате во сиви тонови или во црно-бело.
 - Осветленост: Може да ја приспособите осветленоста на скенираната слика.
 - Контраст: Може да го приспособите контрастот на скенираната слика.
 - Гама: Може да ја приспособите гамата (осветленоста средниот опсег) за скенираната слика.
 - Праг: Може да ја приспособите работ за монохроматските бинарни слики (црно-бело).
 - Маска за изострување: Може да ги подобрите и да ги изострите главните црти на сликата.
 - Отстранување екран: Може да ги отстраните ефектите на контраст (мрежестите сенки) коишто се појавуваат при скенирање печатена хартија, како на пример списание.
 - Пополнување рабови: Може да ја отстраните сенката околу скенираната слика.
 - Излез за две слики (само за Windows): Може да скенирате еднаш и да зачувате две слики со различни поставки за излез.

Белешка:

Ставките може да не бидат достапни во зависност од другите направени поставки.

Скенирање

6. Направете ги поставките за зачувување на датотека.

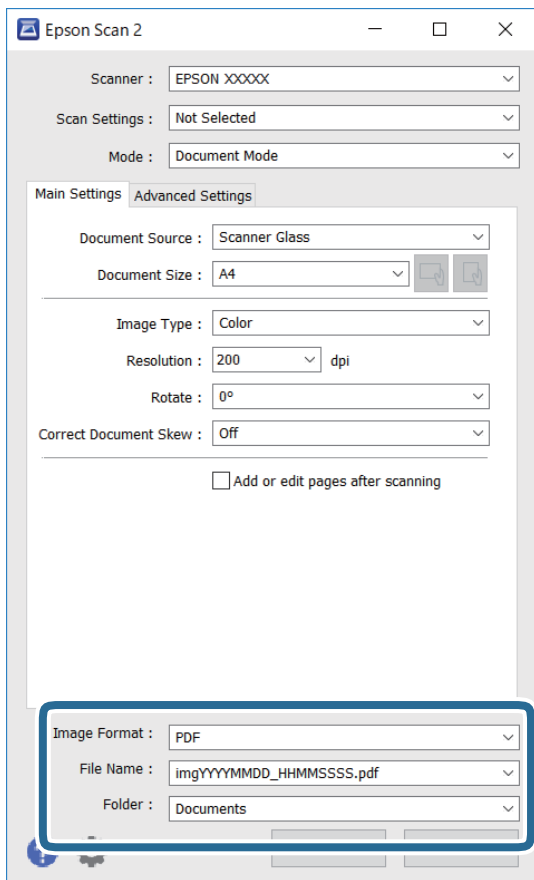

- ❑ Формат на слика: Изберете го форматот за зачувување од списокот.
Може да направите детални поставки за секој формат на зачувување освен за ВITMAP и PNG. Изберете **Опции** од листата откатко ќе го изберете форматот на зачувување.
- ❑ Име на датотека: Потврдете го прикажаното име на зачуваната датотека.
Може да ги промените поставките за името на датотеката ако изберете **Поставки** од листата.
- ❑ Папка: Изберете ја папката за зачувување за скенираната слика од списокот.
Може да изберете друга папка или да креирате нова папка ако изберете **Избери** од листата.

7. Кликнете на **Скенирај**.

Поврзани информации

➔ „Ставање оригинали“ на страница 57

Скенирање на фотографии или слики (Режим за фотографии)

Со **Режим за фотографии** во Epson Scan 2, може да скенирате оригинали со разновидни функции за приспособување на слика коишто се соодветни за фотографии и слики.

Скенирање

1. Поставете ги оригиналите.

Со поставување на повеќе оригинали на стаклото на скенерот, може сите истовремено да ги скенирате. Погрижете се да има растојание од најмалку 20 мм помеѓу оригиналите.

2. Активирајте го Epson Scan 2.
3. Изберете **Режим за фотографии** од листата **Режим**.
4. Одредете ги следниве поставки на картичката **Главни поставки**.

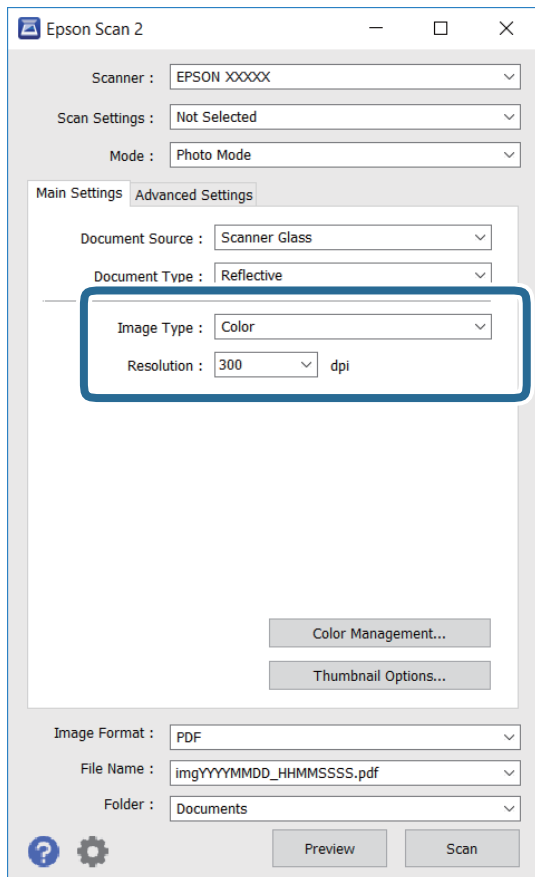

- Тип слика: Изберете ја бојата за зачувување на скенираната слика.
- Резолуција: Изберете ја резолуцијата.

Белешка:

Поставката за **Извор на документ** е фиксна како **Стакло на скенерот** и поставката за **Тип документ** е фиксна како **Рефлектирачка**. (Рефлектирачка значи оригинали коишто не се прозирни, на пример обична хартија или фотографии.) Не може да ги промените овие поставки.

Скенирање

5. Кликнете на **Преглед**.

Се отвора прозорецот за прегледување и се прикажуваа прегледаните слики како сликички.

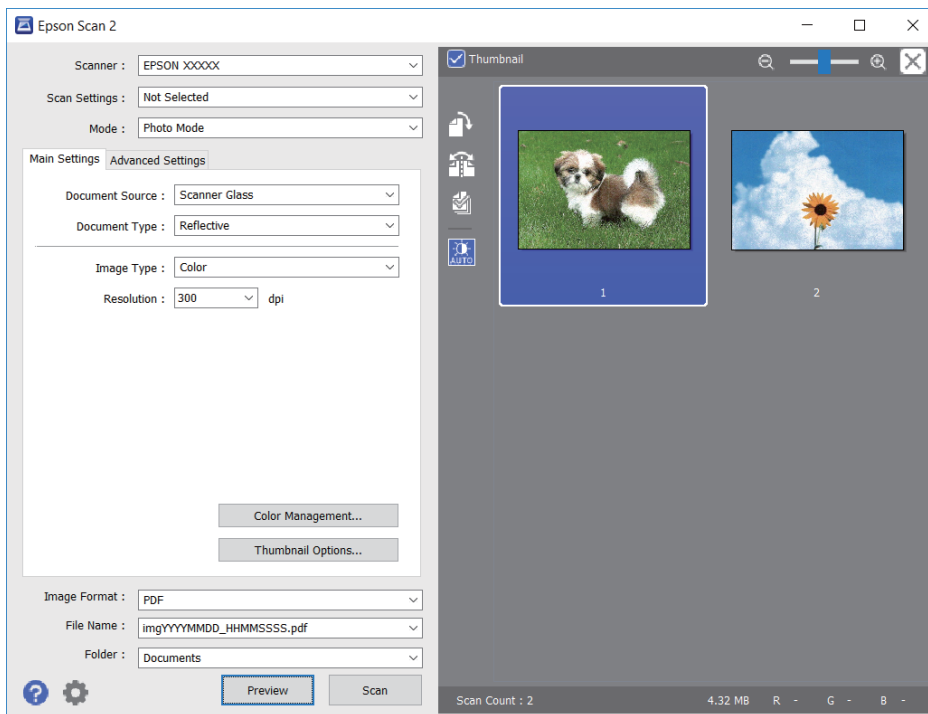

Белешка:

За да ја прегледате целата област за скенирање, отштиклирајте го полето **Мини приказ** на врвот на прозорецот за прегледување.

6. Потврдете го прегледот и направете поставки за приспособување на слика во јазичето **Напредни поставки** според потребите.

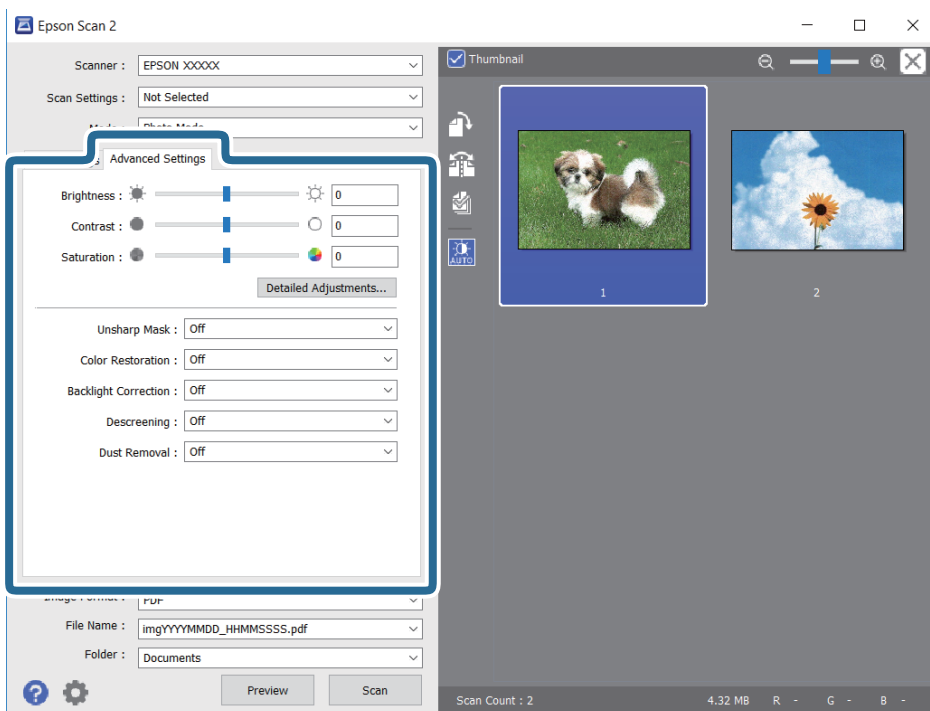

Скенирање

Не може да ја приспособите скенираната слика со користење на детални поставки коишто се соодветни за фотографии или слики, како на пример следниве.

- Осветленост: Може да ја приспособите осветленоста на скенираната слика.
- Контраст: Може да го приспособите контрастот на скенираната слика.
- Заситеност: Може да го приспособите заситувањето (живописноста на бојата) на скенираната слика.
- Маска за изострување: Може да ја подобрите и да ја изострите рамката на скенираната слика.
- Обновување боја: Може да ги коригирате сликите коишто се избледени за да ги вратите оригиналните бои.
- Поправи задн. осветл.: Може да ги осветлите скенираните слики коишто се темни како резултат на светлото на екранот.
- Отстранување екран: Може да ги отстраните ефектите на контраст (мрежестите ефекти) коишто се појавуваат при скенирање на печатена хартија како на пример списание.
- Отстранување прашина: Може лесно да го отстраните правот од скенираната слика.

Белешка:

- Ставките може да не бидат достапни во зависност од другите направени поставки.
- Зависно од оригиналот, скенираната слика може да не биде приспособена правилно.
- Кога се создаваат повеќе сликички, може да го приспособите квалитетот на сликата за секоја сликичка. Во зависност од ставките на приспособување, може да го приспособите квалитетот на сите скенирани слики ако изберете повеќе сликички.

7. Направете ги поставките за зачувување на датотека.

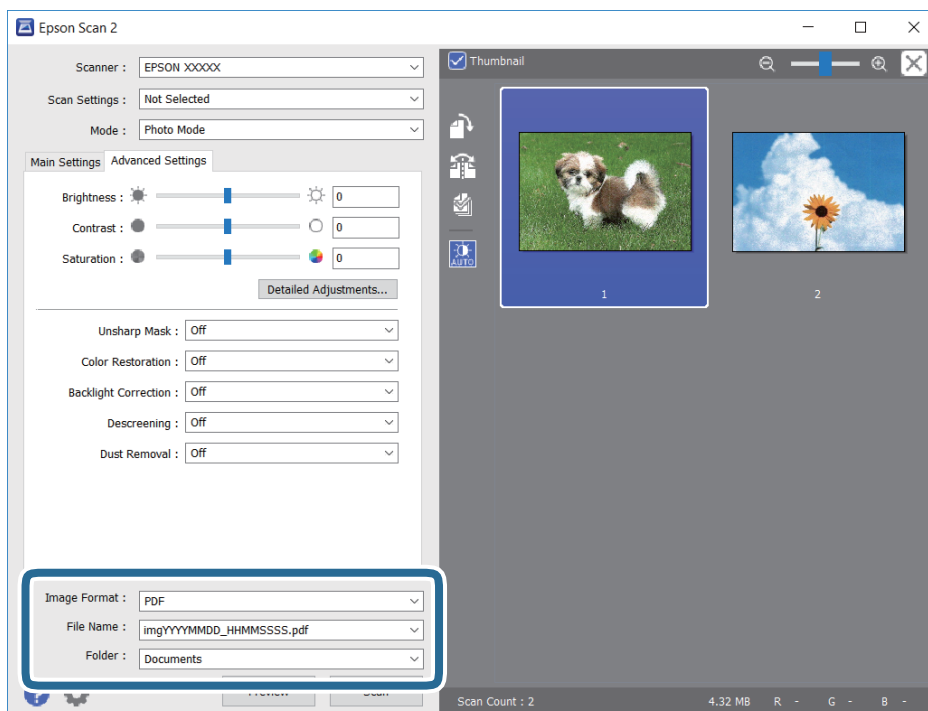

- Формат на слика: Изберете го форматот на зачувување од листата. Може да направите детални поставки за секој формат на зачувување освен за BITMAP и PNG. Изберете **Опции** од листата откако ќе го изберете форматот на зачувување.

Скенирање

- Име на датотека: Потврдете го прикажаното име на зачуваната датотека.
Може да ги промените поставките за името на датотеката ако изберете **Поставки** од листата.
- Папка: Изберете ја папката за зачувување за скенираната слика од листата.
Може да изберете друга папка или да креирате нова папка ако изберете **Избери** од листата.

8. Кликнете на **Скенирај**.

Поврзани информации

➔ „Ставање оригинали“ на страница 57

Скенирање од паметни уреди

Epson iPrint е апликација што овозможува да скенирате фотографии и документи од паметен уред, како паметен телефон или таблет, поврзан со истата безжична мрежа како и печатачот. Може да ги зачувате скенираните податоци на паметен уред или на интернет-услуга, да ги испратите по е-пошта или да ги отпечатите.

Ако ја стартувате Epson iPrint кога печатачот не е поврзан со мрежата, се прикажува порака што ве упатува да се поврзете со печатачот. Следете ги инструкциите за да го завршите поврзувањето. За повеќе информации околу работните услови, посетете ја URL-адресата подолу.

<http://epson.sn>



Инсталирање на Epson iPrint

Можете да го инсталирате Epson iPrint на својот паметен уред од следниот URL или QR-код.

<http://ipr.to/a>



Скенирање со користење на Epson iPrint

Активирајте го Epson iPrint од паметниот уред и изберете го записот што сакате да го користите од почетниот екран.

Скенирање

Следниве екрани може да се менуваат без претходно известување.

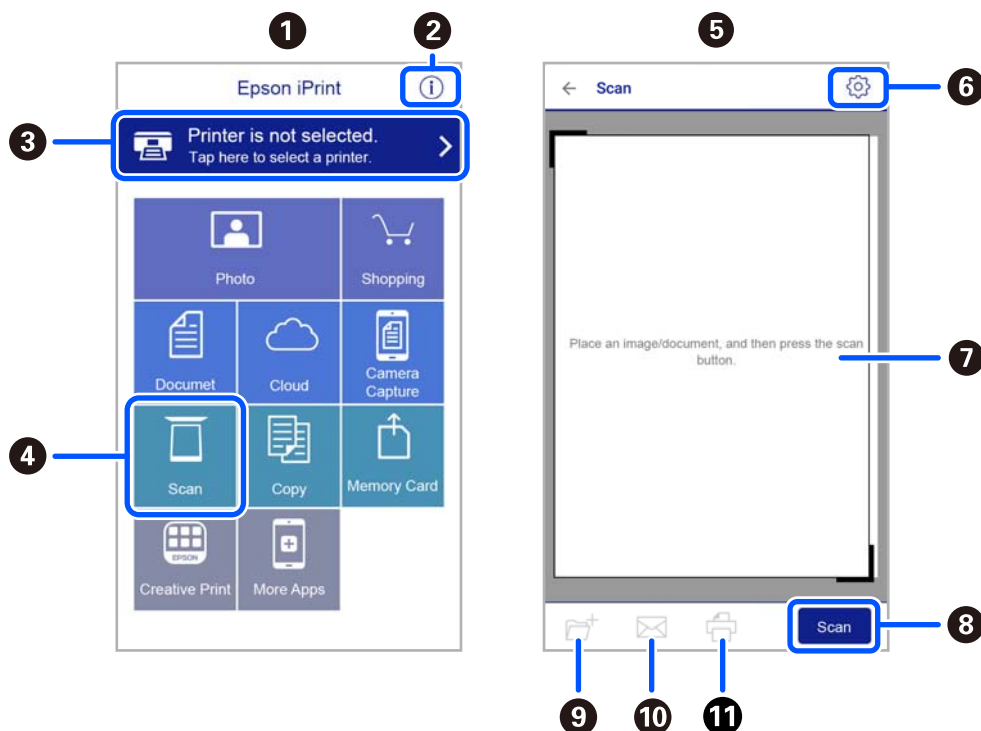

1	Прикажаниот почетен екран кога ќе се активира апликацијата.
2	Прикажува информации како да го поставите печатачот и ЧПП.
3	Го прикажува екранот каде што можете да го изберете печатачот и да одредите поставки за печатачот. Кога ќе го изберете печатачот, не треба да го бирате следниот пат.
4	Го прикажува екранот за скенирање.
5	Екранот за скенирање се прикажува кога ќе го изберете менито за скенирање.
6	Го прикажува екранот каде што можете да одредите поставки за скенирање, како резолуцијата.
7	Ги прикажува скенираните слики.
8	Го почнува скенирањето.
9	Прикажува екран каде што можете да ги сочувате скенираните податоци на паметен уред или во услуга во облак.
10	Прикажува екран каде што можете да ги испратите скенираните податоци по е-пошта.
11	Прикажува екран каде што можете да ги испечатите скенираните податоци.

Заменување на касетите со мастило и другите потрошни материјали

Проверка на статусот на преостанатото мастило и кутијата за одржување

Можете приближно да ги проверите нивоата на мастило и сервисниот век на кутијата за одржување од контролната табла на компјутерот.

Белешка:

Може да продолжите со печатење додека е прикажана пораката за ниско ниво на мастило. Заменете ги касетите со мастило кога тоа ќе се побара.

Проверка на статусот на преостанатото мастило и кутијата за одржување — контролна табла

1. Изберете **Поставки > Статус на достава** на почетниот екран.
За да изберете ставка, користете ги копчињата ▲ ▼ ◀ ▶, а потоа притиснете го копчето ОК.
2. Направете едно од следново.
 - За да го проверите нивото на мастило, изберете **Ниво на мастило**.
 - За да го проверите преостанатиот работен век на кутијата за одржување, изберете **Преос. капац. на Кутиј. за одрж..**

Проверка на статусот на преостанатото мастило и кутијата за одржување - Windows

1. Отворете го прозорецот на двигателот за печатачот.
2. Кликнете на **EPSON Status Monitor 3** од картичката **Одржување**.

Белешка:

Ако **EPSON Status Monitor 3** е исклучен, кликнете **Проширени поставки** на картичката **Одржување**, а потоа изберете **Вклучи EPSON Status Monitor 3**.

Заменување на касетите со мастило и другите потрошни материјали

Проверка на статусот на преостанатото мастило и кутијата за одржување — Mac OS X

1. Стартувајте го двигателот за печатачот:

- Mac OS X v10.6.x до v10.9.x

Изберете **Системски претпочитани вредности** од менито  > **Печатачи и скенери** (или **Печати и скенирај**, **Печати и испрати факс**), а потоа изберете го печатачот. Кликнете **Опции и производи** > **Услужна програма** > **Отвори ја услужната програма за печатачот**.

- Mac OS X v10.5.8

Изберете **Системски претпочитани вредности** од менито  > **Печати и испрати факс**, а потоа изберете го печатачот. Кликнете **Отвори го редот за печатење** > **Услужна програма**.

2. Кликнете **EPSON Status Monitor**.

Кодови за касетите со мастило

Следниве се кодови за оригинални касети со мастило на Epson.

Белешка:

- Кодовите за касети за мастило може да се разликуваат во зависност од локацијата. За точните кодови достапни во вашето подрачје, контактирајте со службата за поддршка на Epson.
- Иако касетите за мастило може да содржат рециклирани материјали, тоа не влијае врз функционирањето или работата на печатачот.
- Спецификациите и изгледот на касетата со мастило може да се сменат без претходно известување за да бидат подобри.

За Европа

Икона	ВК: Black (Црна)	С: Cyan (Тиркизна)	М: Magenta (Розова)	Y: Yellow (Жолта)
Морска звезда 	603 603XL*	603 603XL*	603 603XL*	603 603XL*

* „XL“ означува голема касета.

Белешка:

Корисници во Европа, посетете ја следнава веб-локација за информации за капацитетот на касетите со мастило на Epson.

<http://www.epson.eu/pageyield>

Заменување на касетите со мастило и другите потрошни материјали

За Австралија и Нов Зеланд

БК: Black (Црна)	С: Cyan (Тиркизна)	М: Magenta (Розова)	Y: Yellow (Жолта)
212	212	212	212
212XL*	212XL*	212XL*	212XL*

* „XL“ означува голема касета.

Epson препорачува употреба на оригинални касети за мастило на Epson. Epson не може да гарантира за квалитетот или сигурноста на неоригиналните мастила. Користењето неоригинални мастила може да предизвика оштетувања што не ги покриваат гаранциите на Epson, а во одредени услови може да предизвика и неправилно однесување на печатачот. Информациите за нивоата на неоригиналните мастила може да не се прикажат.

Поврзани информации

➔ [„Веб-локација за техничка поддршка“ на страница 189](#)

Предупредување за работа со касетите со мастило

Прочитајте ги следниве инструкции пред да ги менувате касетите со мастило.

Мерки на претпазливост при складирање мастило

- Не изложувајте ги касетите со мастило на директна сончева светлина.
- Не чувајте ги касетите со мастило на високи или екстремно ниски температури.
- Epson препорачува касетата за мастило да се употреби пред датумот означен на амбалажата.
- За најдобри резултати, употребете ги касетите за мастило најдоцна шест месеци по отворањето.
- За најдобри резултати, чувајте ги пакувањата на касетите со мастило со дното надолу.
- Откако ќе ја земете касетата за мастило од ладно место за чување, почекајте да се загрее на собна температура најмалку три часа пред употреба.
- Не отворајте го пакувањето на касетата со мастило додека не сте подготвени да ја инсталирате во печатачот. Касетата со мастило е спакувана вакуумски за да се одржи сигурноста. Ако оставите касета распакувана подолго време пред да ја употребите, може да не биде возможно нормално печатење.

Мерки на претпазливост при менување касети со мастило

- Внимавајте да не ги скршите куките од страната на касетата со мастило кога ја вадите од пакувањето.

Заменување на касетите со мастило и другите потрошни материјали

- ❑ Треба да ја извадите жолтата лента од касетата пред да ја инсталирате, инаку квалитетот на печатењето може да биде послаб или да не може да печатите. Не вадете ја и не кинете ја етикетата на касетата, тоа може да предизвика протекување.

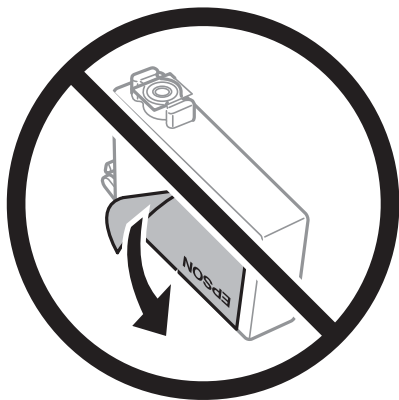

- ❑ Не вадете го просирниот печат од дното на касетата, инаку касетата може да стане неупотреблива.

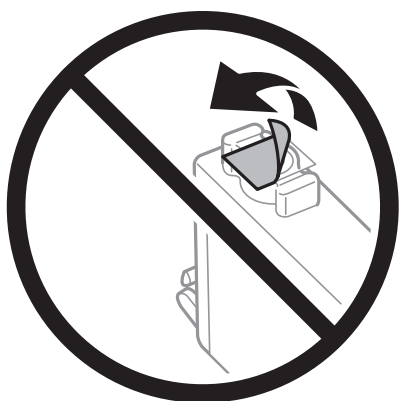

- ❑ Не допирајте ги деловите прикажани на илустрацијата. Тоа може да влијае врз нормалното работење и печатење.

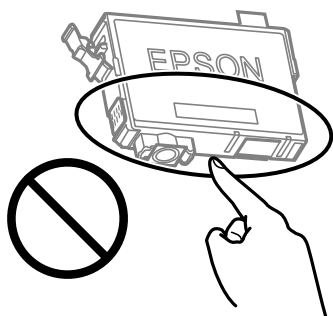

- ❑ Ставете ги сите касети за мастило, инаку не можете да печатите.
- ❑ Не заменувајте ги касетите со мастило кога е исклучено напојувањето. Не движете ја главата за печатење со рака, инаку може да го оштетите печатачот.
- ❑ Не исклучувајте го печатачот за време на полнењето со мастило. Ако полнењето со мастило е нецелосно, може да не биде можно печатење.

Заменување на касетите со мастило и другите потрошни материјали

- ❑ Не оставајте го печатачот со отстранети касети за мастило и не исклучувајте го печатачот за време на замена на касетите. Во спротивно, преостанатото мастило во прскалките на главата за печатење ќе се исуши и може да не биде можно печатење.
- ❑ Ако треба да извадите касета со мастило привремено, внимавајте да ја заштитите областа за довод на мастило од нечистотии и прав. Чувајте ја касетата со мастило во иста околина како и печатачот, со отворот за довод на мастило свртен надолу или настрана. Не чувајте ги касетите со мастило со отворот за довод на мастило свртен нагоре. Бидејќи отворот за довод на мастило е опремен со вентил конструиран да го задржи испуштањето вишок мастило, нема потреба да ставате други капацы или затки.
- ❑ Извадените касети за мастило може да имаат мастило околу отворот за додавање мастило, па затоа бидете внимателни да не нанесете мастило во близина кога ќе ги вадите касетите.
- ❑ Печатачот користи касети со мастило опремени со зелен чип што ги следи информациите како количеството преостанато мастило за секоја касета. Тоа значи дека дури и кога касетата ќе се извади од печатачот пред да се потроши, уште може да ја користите касетата откако ќе ја вратите во печатачот. Меѓутоа, кога враќате касета, може да се потроши дел од мастилото за да се обезбедат перформансите на печатачот.
- ❑ За максимална ефикасност на мастилото, вадете ги касетите со мастило само кога сте подготвени да ги замените. Касетите со мастило со малку мастило може да не се употребат кога ќе се вратат.
- ❑ За печатење со првокласен квалитет и за да ја заштитите главата за печатење, во касетите останува различна количина мастило како резерва кога вашиот печатач покажува дека треба да се замени касетата за мастило. Наведените страници што може да се испечатат не ја вклучуваат резервата.
- ❑ Не расклопувајте ја или не преправајте ја касетата за мастило, зашто во спротивно можеби не ќе можете да печатите нормално.
- ❑ Не можете да ги користите касетите доставени со печатачот како касети за замена.

Потрошувачка на мастило

- ❑ За да се одржат оптимални перформанси на главата за печатење, дел од мастилото се троши од сите касети при постапките за одржување. Може да се троши мастило и кога заменуваат касета со мастило или кога го вклучувате печатачот.
- ❑ Кога печатите еднобојно или во сиви тонови, може да се користат мастилата во боја наместо црното мастило во зависност од видот хартија или поставките за квалитет на печатењето. Причината е што се користи мешавина на мастилата во боја за да се добие црна боја.
- ❑ Мастилото во касетите за мастило, испорачани со Вашиот печатач, делумно се користи при почетното поставување. За да се произведат висококвалитетни отпечатоци, главата за печатење на печатачот се полни целосно со мастило. При овој првичен процес се троши одредена количина мастило и затоа со овие касети можеби ќе отпечатите помалку страници во споредба со наредните касети за мастило.
- ❑ Наведените количини може да се разликуваат во зависност од сликите што ги печатите, типот хартија што го користите, зачестеноста на печатење и надворешните услови, како што е температурата.

Заменување на касетите со мастило и другите потрошни материјали

Замена на касети со мастило



Внимание:

Внимавајте капакот да не ви ја фати раката или прстите кога го отворате или затворате скенерот. Во спротивно, може да се повредите.

Белешка:

Ако ги замените касетите со мастило додека копирате, оригиналите може да се поместат. Притиснете го копчето  за да откажете и да ги замените оригиналите.

1. Направете едно од следново.

За да изберете ставка, користете ги копчињата    , а потоа притиснете го копчето ОК.

- Кога ќе ви биде побарано да ги замените касетите со мастило

Проверете која касета со мастило треба да ја замените, па притиснете го копчето ОК. Потврдете ја пораката, изберете **Зам. сег.** на почетниот екран.

- Кога ги заменуваат касетите со мастило пред да се потрошат

Изберете **Одржување > Зам. на касета(и) за мастило** на почетниот екран.

2. Кога ја заменуваат касетата со црно мастило, нежно протресете ја новата касета со црно мастило четири или пет пати и извадете ја од пакувањето. Кога заменуваат касети со други бои, извадете ги новите касети со бои од нивните пакувања без протресување.

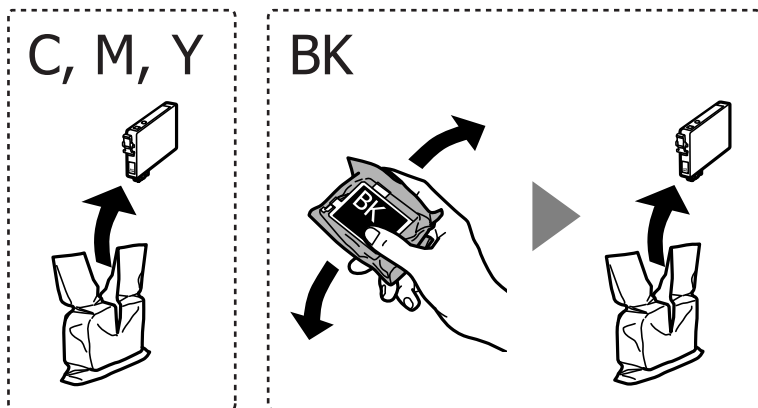

Важно:

Не протресувајте ги касетите откако ќе го отворите пакувањето затоа што може да протечат.

Заменување на касетите со мастило и другите потрошни материјали

3. Отстранете ја само жолтата трака.

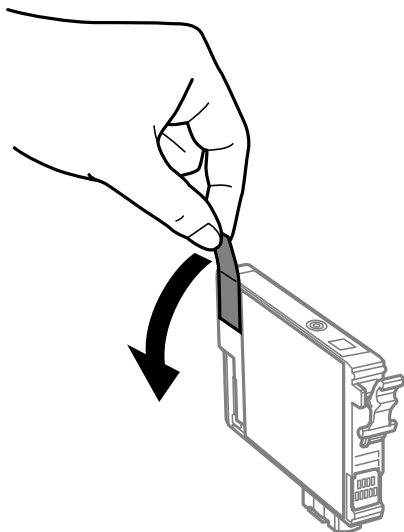

! **Важно:**

Не допирајте ги деловите прикажани на илустрацијата. Тоа може да влијае врз нормалното работење и печатење.

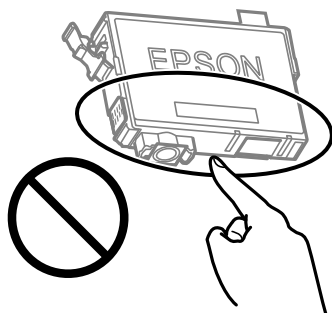

4. Отворете го скенерот со затворен капак за документи.

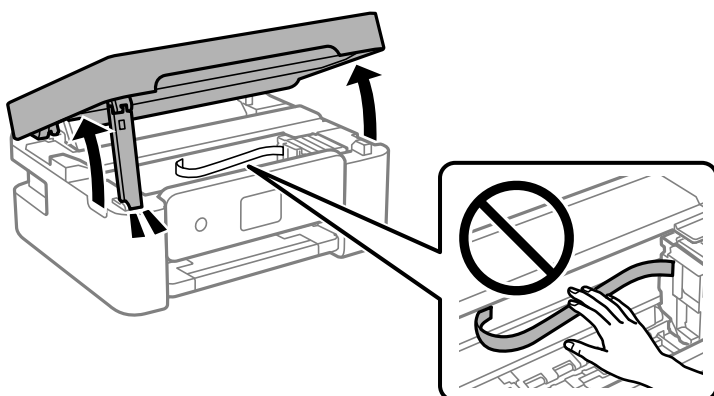

Заменување на касетите со мастило и другите потрошни материјали

5. Притиснете го јазичето на касетата со мастило и повлечете ја нагоре. Ако не може да ја извадите касетата со мастило, повлечете ја цврсто.

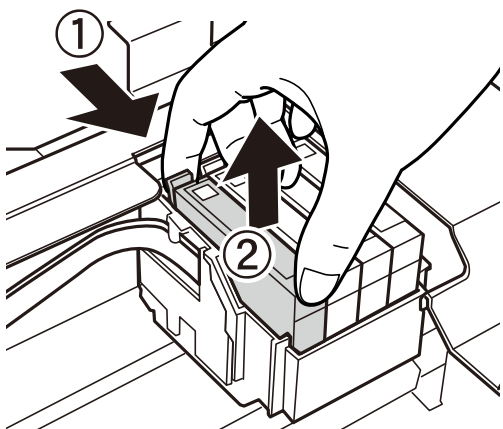

6. Внесете ја новата касета со мастило и притиснете ја цврсто надолу.

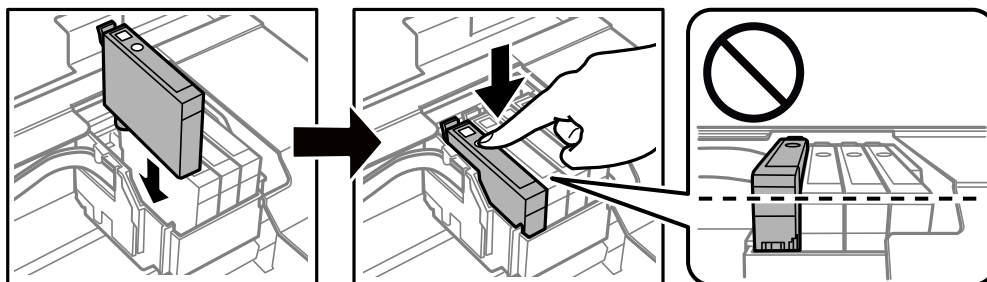

7. Затворете го скенерот.

Од безбедносни причини, скенерот се затвора во два чекора.

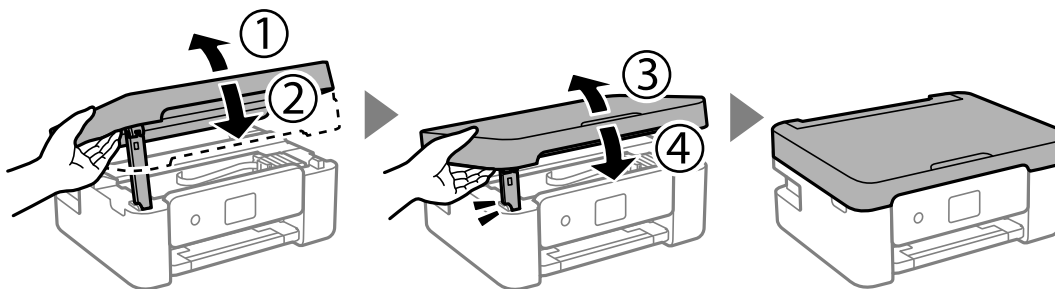

Белешка:

Скенирот не може да се отвори од позицијата прикажана подолу. Затворете го целосно пред да го отворите.

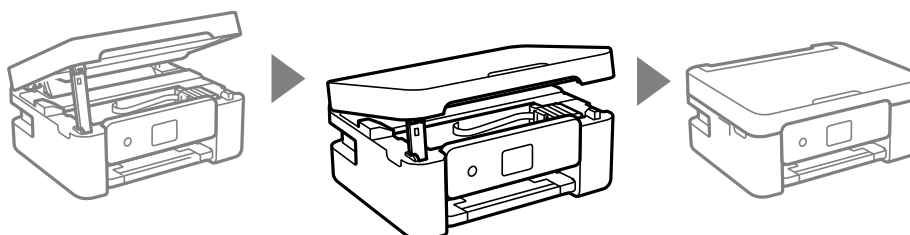

Заменување на касетите со мастило и другите потрошни материјали

8. Притиснете го копчето .

Започнува полнењето со мастило.



Важно:

Не исклучувајте го печатачот за време на полнењето со мастило. Ако полнењето со мастило е нецелосно, може да не биде можно печатење.

Поврзани информации

- ➔ „Кодови за касетите со мастило“ на страница 106
- ➔ „Предупредување за работа со касетите со мастило“ на страница 107

Код за кутијата за одржување

Epson препорачува употреба на оригинална кутија за одржување на Epson.

Код за кутијата за одржување: C9344



Важно:

Откако ќе ја инсталирате кутијата за одржување во печатачот, не може да ја користите со други печатачи.

Предупредувања за користење на кутијата за одржување

Прочитајте ги следниве упатства пред да ја замените кутијата за одржување.

- Не допирајте ги деловите прикажани на илустрацијата. Така може да се спречи нормалната работа и може да се замачкате со мастило.

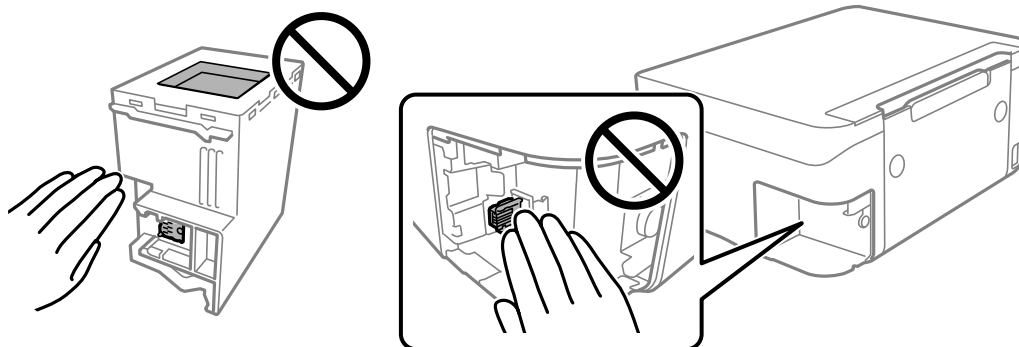

- Не испуштајте ја кутијата за одржување и не нанесувајте и силни удари.
- Не заменувајте ја кутијата за одржување во текот на печатењето; во спротивно може да протече мастило.
- Не вадете ги кутијата за одржување и капакот освен кога ја заменува кутијата за одржување; инаку може да протече мастило.

Заменување на касетите со мастило и другите потрошни материјали

- Кога капакот не може повторно да се постави, кутијата за одржување можеби не е правилно поставена. Извадете ја кутијата за одржување и повторно инсталирајте ја.
- Не навалувајте ја искористената кутија за одржување додека не се стави и запечати во пластичната ќеса; во спротивно може да протече мастило.
- Не допирајте ги отворите во кутијата за одржување затоа што може да се замачката со мастило.
- Не користете ја повторно кутијата за одржување што била извадена и оставена подолг период. Мاستилото во кутијата се стврднало и не може да се апсорбира повеќе мастило.
- Чувајте ја кутијата за одржување настрана од директна сончева светлина.
- Не чувајте ја кутијата за одржување на високи или екстремно ниски температури.

Замена на кутија за одржување

Во некои циклуси на печатење, во кутијата за одржување може да се собере многу мало количество од вишок мастило. За да се спречи истекување од кутијата за одржување, печатачот е направен да спречи печатење кога капацитетот на апсорпција на кутијата за одржување ќе ја достигне својата граница. Дали и колку често ова ќе треба да се направи зависи од бројот на отпечатени страници на печатачот, видот на материјалот за печатење и бројот на циклуси на чистење на печатачот. Заменете ја кутијата за одржување кога ќе биде побарано. Мониторот за статус на Epson, ЛЦД-екранот или светлата на контролната табла ќе ви покажат кога треба да се замени овој дел. Потребата да се замени кутијата не значи дека печатачот ќе престане да работи во согласност со неговите спецификации. Со гаранцијата на Epson не се покриваат трошоците за оваа замена. Претставува дел што треба да го замени корисникот.

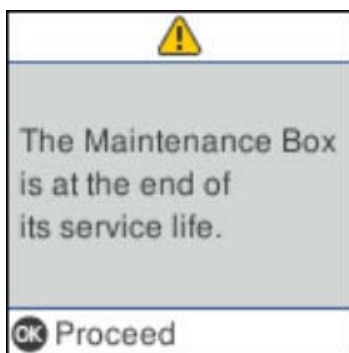

Заменување на касетите со мастило и другите потрошни материјали

Белешка:

- ❑ Кога кутијата за одржување е полна, не може да печатите и да ја чистите главата за печатење додека не се замени, за да се избегне протекување на мастилото. Сепак, може да вршите операции кои не користат мастило како што е скенирањето.
- ❑ Кога ќе се прикаже следниов екран, тоа значи дека делот не може да се замени од страна на корисникот. Контакттирајте со службата за техничка поддршка на Epson.

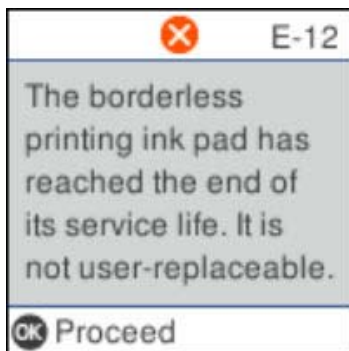

1. Извадете ја новата кутија за одржување од пакувањето.



Важно:

Не допирајте го зелениот чип странично на кутијата за одржување. Тоа може да влијае врз нормалното работење и печатење.

Белешка:

Со новата кутија за одржување доаѓа и просирна кеса за старата кутија за одржување.

2. Одвртете го шрафот користејќи плоснат одвртувач и извадете го капакот.

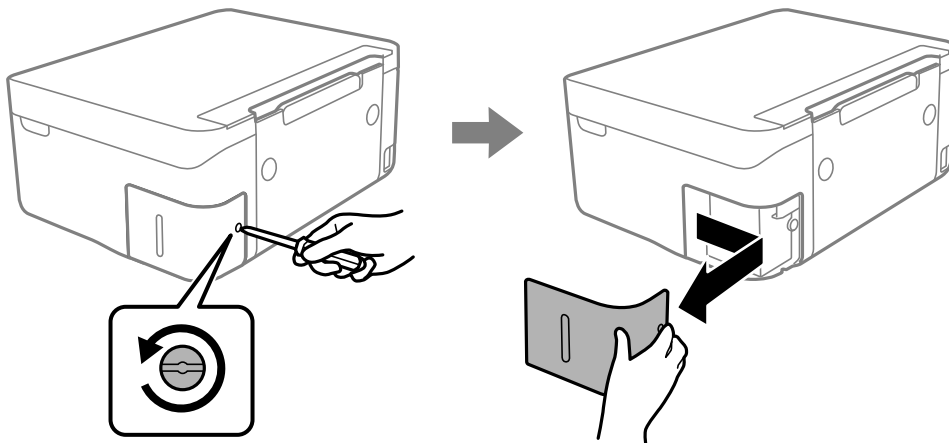

Заменување на касетите со мастило и другите потрошни материјали

3. Извадете ја користената кутија за одржување.

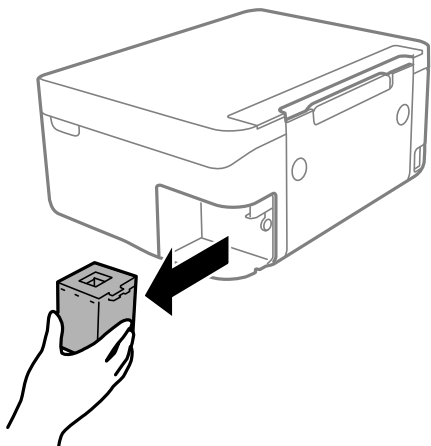

Важно:

Не допирајте ги деловите прикажани на илустрацијата. Така може да се спречи нормалната работа и може да се замачкате со мастило.

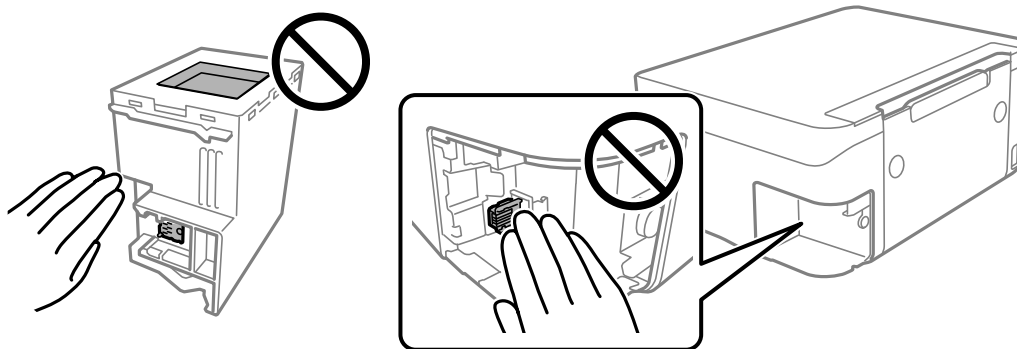

4. Ставете ја користената кутија за одржување во просирната кеса испорачана со новата кутија за одржување и добро затворете ја кесата.

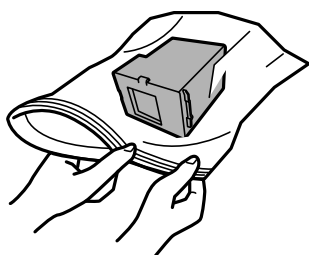

Заменување на касетите со мастило и другите потрошни материјали

5. Ставете ја новата кутија за одржување до крај во печатачот. Погрижете се кутијата да ја вметнете во правилната насока.

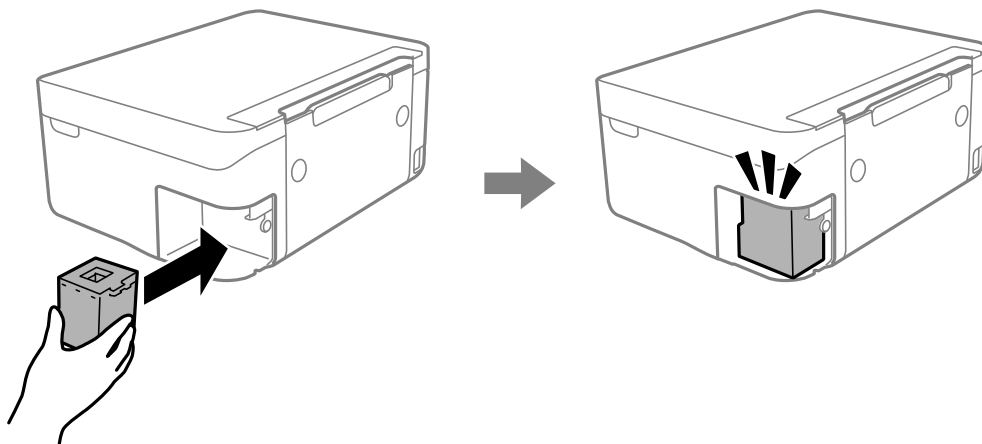

6. Повторно наместете го капакот.

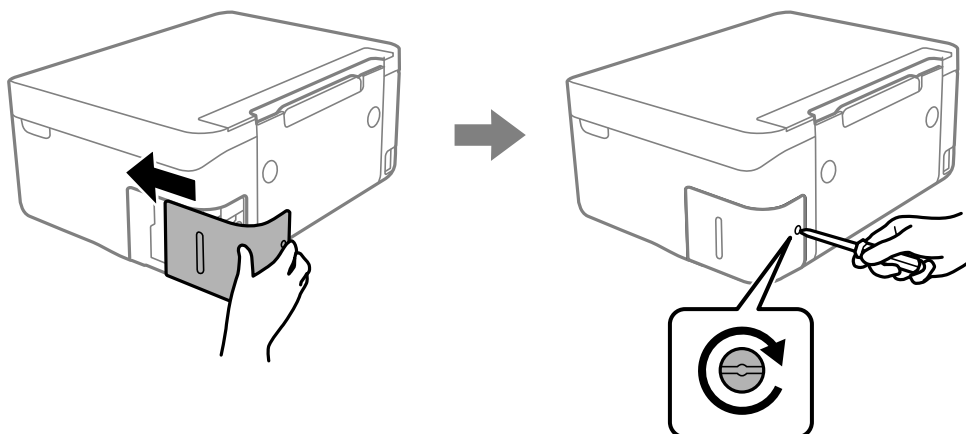

7. Проверете ја пораката, а потоа притиснете го копчето ОК.

Привремено печатење со црно мастило

Кога е потрошено мастилото во боја, а уште има црно мастило, можете да го користите следново поставување за да печатите кратко време само со црно мастило.

- Тип на хартија: обични хартии, Плик
- Боја: црно-бело или Сива палета
- Без рамка: не е избрано
- EPSON Status Monitor 3: Овозможено (кога печатите од двигател на печатач на Windows.)

Бидејќи оваа функција е достапна само за околу пет дена, заменете ги празните касети со мастило најбрзо што можете.

Заменување на касетите со мастило и другите потрошни материјали

Белешка:

- Ако е исклучен **EPSON Status Monitor 3**, отворете го двигателот на печатачот, кликнете **Проширени поставки** на картичката **Одржување**, па изберете **Вклучи EPSON Status Monitor 3**.
- Периодот на достапност зависи од условите на користење.

Привремено печатење со црно мастило — Windows

Направете едно од следново.

- Кога ќе се прикаже следниов прозорец, изберете **Печати во црно**.

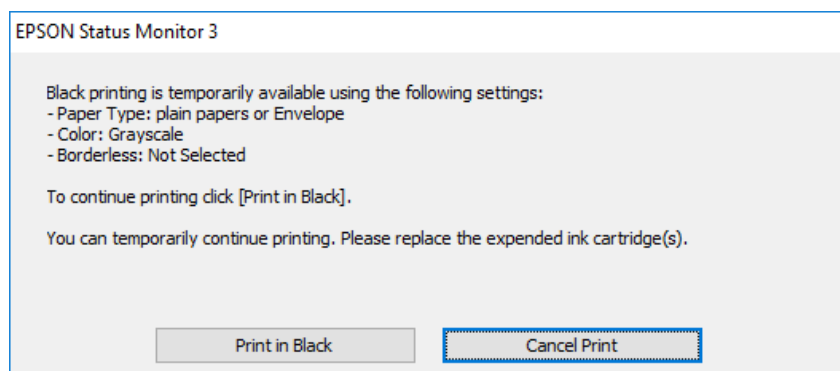

- Кога ќе се прикаже следниов прозорец, откажете го печатењето. Потоа, печатете повторно.

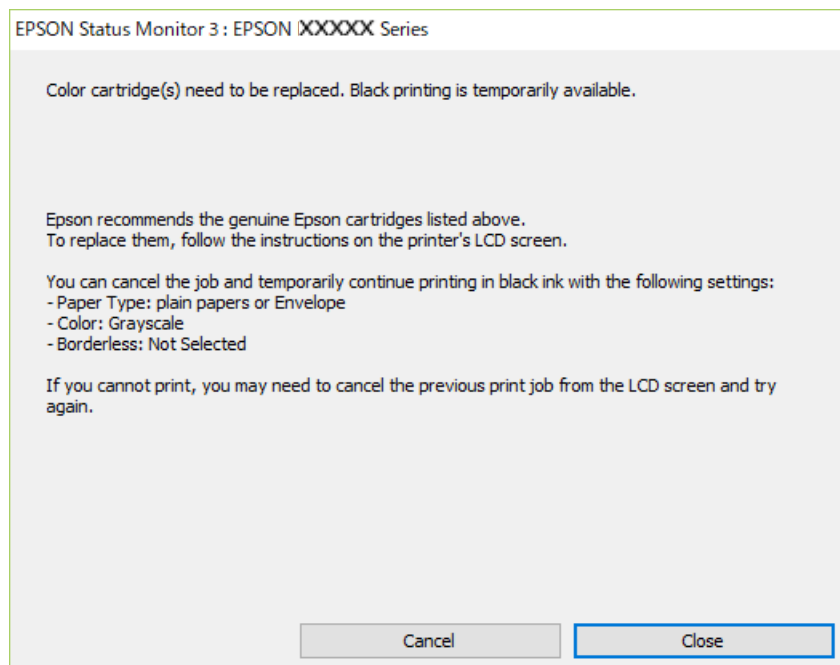

Белешка:

Ако не можете да го откажете печатењето од компјутерот, откажете го преку контролната табла на печатачот.

Следете ги чекорите подолу при повторно печатење.

Заменување на касетите со мастило и другите потрошни материјали

1. Отворете го прозорецот на двигателот за печатачот.
2. Отстранете го знакот за избор од **Без рамки** на картичката **Главна**.
3. Изберете **обични хартии** или **Плик** како поставка за **Вид хартија** од картичката **Главна**.
4. Изберете **Сива палета**.
5. Поставете ги останатите ставки на картичките **Главна** и **Повеќе опции** како што е потребно, а потоа кликнете **ОК**.
6. Кликнете **Печати**.
7. Кликнете **Печати во црно** во прикажаниот прозорец.

Привремено печатење со црно мастило — Mac OS

Белешка:

*За да ја користите оваа функција, поврзете се со **Vonjour**.*

1. Кликнете на иконата за печатачот во **Док**.
2. Откажете ја задачата.

Белешка:

Ако не можете да го откажете печатењето од компјутерот, откажете го преку контролната табла на печатачот.

3. Изберете **Системски параметри** од менито  > **Печатачи и скенери** (или **Печати и скенирај**, **Печати и испрати по факс**), па изберете го печатачот. Кликнете **Опции и производи** > **Опции** (или **Двигател**).
4. Изберете **On** како поставка за **Permit temporary black printing**.
5. Отворете го полето за печатење.
6. Изберете **Поставки за печатење** од појавното мени.
7. Изберете која било големина на хартија освен „без граници“ како поставување за **Голем.на харт..**
8. Изберете **обични хартии** или **Плик** како поставување за **Media Type**.
9. Изберете **Сива палета**.
10. Поставете ги останатите ставки како што е потребно.
11. Кликнете на **Печати**.

Зачувување на црното мастило кога нивото на црно мастило е ниско (само за Windows)

Кога нивото на црното мастило се намалува, а има доволно мастило во боја, можете да користите мешавина од бои за да ја создадете црната. Можете да продолжите со печатење додека ја подготвувате касетата со црно мастило за замена.

Оваа опција е достапна само кога ќе го изберете следново поставување во двигателот за печатачот.

- Вид хартија: **обични хартии**
- Квалитет: **Стандардно**
- EPSON Status Monitor 3: Овозможено

Белешка:

- Ако **EPSON Status Monitor 3** е оневозможено, пристапете до двигателот за печатачот, кликнете **Проширени поставки** на картичката **Одржување**, а потоа изберете **Вклучи EPSON Status Monitor 3**.
- Создадената црна боја изгледа малку поразлично од чистата црна. Исто така, намалена е и брзината на печатењето.
- За да се одржи квалитетот на главата за печатење, се користи и црно мастило.

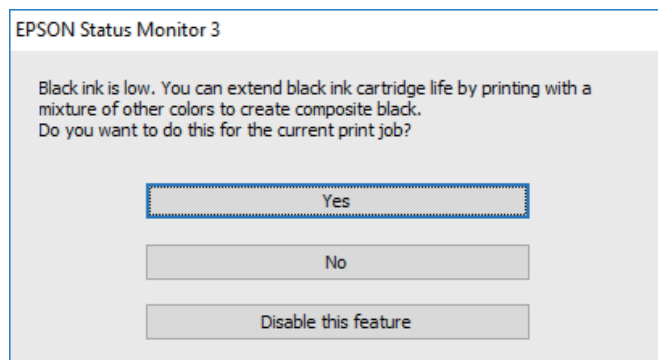

Опции	Опис
Да	Изберете за да користите мешавина на мастила во боја за да добиете црна. Овој прозорец се прикажува следниот пат кога печатите нешто слично.
Не	Изберете да продолжите со користење на преостанатото црно мастило. Овој прозорец се прикажува следниот пат кога печатите нешто слично.
Оневозможи ја оваа функција	Изберете да продолжите со користење на преостанатото црно мастило. Овој прозорец не се прикажува додека не ја замените касетата со црно мастило и таа не се испразни повторно.

Одржување на печатачот

Спречување сушење на главата за печатење

Секогаш користете го копчето за вклучување кога го вклучувате и исклучувате печатачот.

Проверете дали светлото за напојување е исклучено пред да го откачите кабелот за напојување.

И самото мастило може да се исуши ако не е покриено. Исто како што ставате капаче на хемиско или мастилно пенкало за да не се исуши, уверете се дека главата за печатење е соодветно покриена за да спречите сушење на мастилото.

Кога кабелот за напојување ќе се откачи или кога ќе дојде до прекин на електричното напојување додека печатачот работи, главата за печатење може да не се покрие соодветно. Ако се остави во таква положба, главата за печатење ќе се исуши и прскалките (излезите за мастило) ќе се затнат.

Во тој случај, вклучете го и исклучете го печатачот што е можно побрзо, за да се покрие главата за печатење.

Проверка и чистење на главата за печатење

Ако прскалките се затнати, отпечатените примероци се бледи, има забележителни пруги или се појавуваат неочекувани бои. Кога ќе се намали квалитетот на печатењето, употребете ја функцијата за проверка на прскалките и проверете дали прскалките се затнати. Ако прскалките се затнати, исчистете ја главата за печатење.



Важно:

- Не ракувајте со скенерот и не исклучувајте го печатачот за време на чистење на главата. Ако чистењето на главата е нецелосно, може да не биде можно печатење.
- Бидејќи за чистењето на главата за печатење е потребно малку мастило, чистете ја главата само ако се намали квалитетот.
- Кога мастилото е потрошено, може нема да можете да ја исчистите главата за печатење.
- Доколку квалитетот на печатење не се подобри откако четирипати ќе се изврши проверка на прскалката и ќе се исчисти главата, почекајте барем шест часа без печатење, а потоа, ако е потребно, повторно проверете ја прскалката и исчистете ја главата. Препорачуваме да го исклучите печатачот. Ако квалитетот на печатењето не се подобри, контактирајте со службата за поддршка на Epson.
- За да спречите сушење на главата за печатење, не откачувајте го печатачот додека е вклучен.

Проверка и чистење на главата за печатење — Контролна табла

1. Ставете обична хартија A4 во печатачот.

Одржување на печатачот

- Изберете **Одржување** од почетниот екран.
За да изберете ставка, користете ги копчињата ▲ ▼ ◀ ▶, а потоа притиснете го копчето ОК.
- Изберете **Проверка на прскалките**.
- Следете ги инструкциите на екранот за да го отпечатите шаблонот за проверка на прскалките.
- Проверете го отпечатениот шаблон.
 - Ако не забележувате испрекинати линии или сегменти што недостасуваат, како на следниот шаблон „ОК“, прскалките не се затнати. Изберете **Не** за да ја затворите функцијата за проверка на прскалките. Не се потребни натамошни чекори.
 - Ако има испрекинати линии или сегменти што недостасуваат, како што е покажано на шаблонот „NG“, прскалките на главата за печатење можеби се затнати. Одете на следниот чекор.

ОК

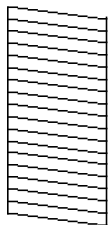

NG

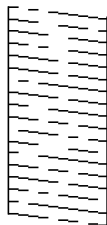

- Изберете **Да**, а потоа следете ги инструкциите на екранот за да ја исчистите главата за печатење.
- Кога ќе заврши чистењето, отпечатете го шаблонот за проверка на прскалките уште еднаш. Повторувајте го чистењето и печатењето на шаблонот додека линиите да се отпечатат целосно.

Поврзани информации

➔ [„Ставање хартија во Додавање хартија од задна страна“ на страница 54](#)

Проверка и чистење на главата за печатење - Windows

- Ставете обична хартија А4 во печатачот.
- Пристапете до прозорецот на двигателот за печатачот.
- Кликнете **Проверка на прскалките** на картичката **Одржување**.
- Следете ги упатствата на екранот.

Поврзани информации

➔ [„Ставање хартија во Додавање хартија од задна страна“ на страница 54](#)
➔ [„Двигател за печатачот за Windows“ на страница 136](#)

Одржување на печатачот

Проверка и чистење на главата за печатење — Mac OS

1. Ставете обична хартија A4 во печатачот.
2. Изберете **Системски параметри** од мениот  > **Печатачи и скенери** (или **Печати и скенирај, Печати и испрати по факс**), па изберете го печатачот.
3. Кликнете **Опции и производи** > **Услужна програма** > **Отвори ја Алатката за печатење**.
4. Кликнете на **Проверка на прскалките**.
5. Следете ги упатствата на екранот.

Поврзани информации

➔ „Ставање хартија во Додавање хартија од задна страна“ на страница 54

Порамнување на главата за печатење

Ако отпечатениот материјал ги содржи следниве проблеми, извршете порамнување на главата за печатење за да го подобрите отпечатениот материјал.

- Вертикалните линии не се порамнети или отпечатениот материјал изгледа заматено
- Се јавуваат хоризонтални пруги во редовни интервали

Порамнување на главата за печатење — Контролна табла

1. Изберете **Одржување** од почетниот екран.
За да изберете ставка, користете ги копчињата **▲ ▼ ◀ ▶**, а потоа притиснете го копчето **ОК**.
2. Изберете **Порамнување на главата за печатење**.
3. Изберете го мениот за приспособување што сакате да го приспособите, за да го подобрите отпечатениот материјал според статусот на резултатите од печатењето.
 - Вертикалните линии не се порамнети или отпечатениот материјал изгледа заматено: изберете **Верт. порамн..**
 - Се јавуваат хоризонтални пруги во редовни интервали: изберете **Хориз. порамн..**
4. Следете ги инструкциите на екранот.

Поврзани информации

➔ „Ставање хартија во Додавање хартија од задна страна“ на страница 54

Чистење на патеката на движење на хартијата од дамки од мастило

Кога исписите се замачкани или изгужвани, исчистете го ваљакот внатре.



Важно:

Не користете хартиени салфети за да ја чистите внатрешноста на печатачот. Прскалките на главата за печатење можат да се затнат со влакненца.

1. Ставете обична хартија А4 во печатачот.
2. Изберете **Одржување** од почетниот екран.
За да изберете ставка, користете ги копчињата ▲ ▼ ◀ ▶, а потоа притиснете го копчето ОК.
3. Изберете **Чист. на вод. за харт..**
4. Следете ги упатствата на екранот за да ја исчистите патеката на хартијата.

Белешка:

Повторувајте ја оваа постапка додека хартијата не се замачка со мастило.

Поврзани информации

➔ [„Ставање хартија во Додавање хартија од задна страна“ на страница 54](#)

Чистење на Стакло на скенерот

Кога копиите или скенираните слики се замачкани, исчистете го стакло на скенерот.



Важно:

Никога не употребувајте алкохол или разредувач за чистење на печатачот. Тие хемикалии може да го оштетат печатачот.

1. Отворете го капакот за документи.

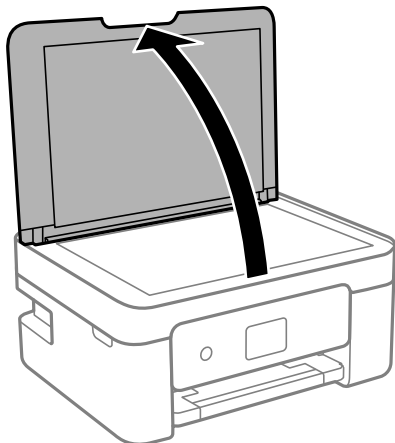

Одржување на печатачот

2. Користете мека и сува крпа за чистење за да ја исчистите површината на стакло на скенерот.

! **Важно:**

- Ако стаклената површина е измачкана со маст или некој друг материјал што тешко се отстранува, земете мала количина на средство за чистење на стакло и мека крпа и отстранете ја нечистотијата. Избришете ја сета преостаната течност.
- Не притискајте ја стаклената површина пресилно.
- Внимавајте да не ја изгребете или оштетите површината на стаклото. Оштетена стаклена површина може да го намали квалитетот на скенирањето.

Чистење на просирната фолија

Кога производот не се подобри откако ќе ја порамните главата за печатење или ќе ја исчистите патеката на хартијата, просирната фолија во внатрешноста на печатачот може да се замачка.

Потребни работи:

- Чепкалки за уши (неколку)
- Вода со неколку капи детергент (од 2 до 3 капки детергент во 1/4 шолја вода од чешма)
- Светло за проверки на замачкувања

! **Важно:**

Не користете друго средство за чистење освен вода со неколку капки детергент.

1. Исклучете го печатачот со притискање на копчето .
2. Отворете ја единицата на скенерот.

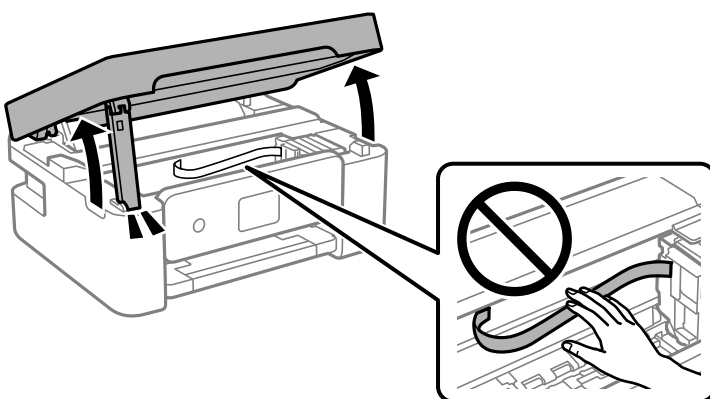

Одржување на печатачот

3. Проверете дали просирната фолија е замачкана. Може лесно да ги видите замачкувањата ако користите светилка.

Ако има замачкувања (како на пример ознаки од прст или маснотија) на просирната фолија (A), одете на следниот чекор.

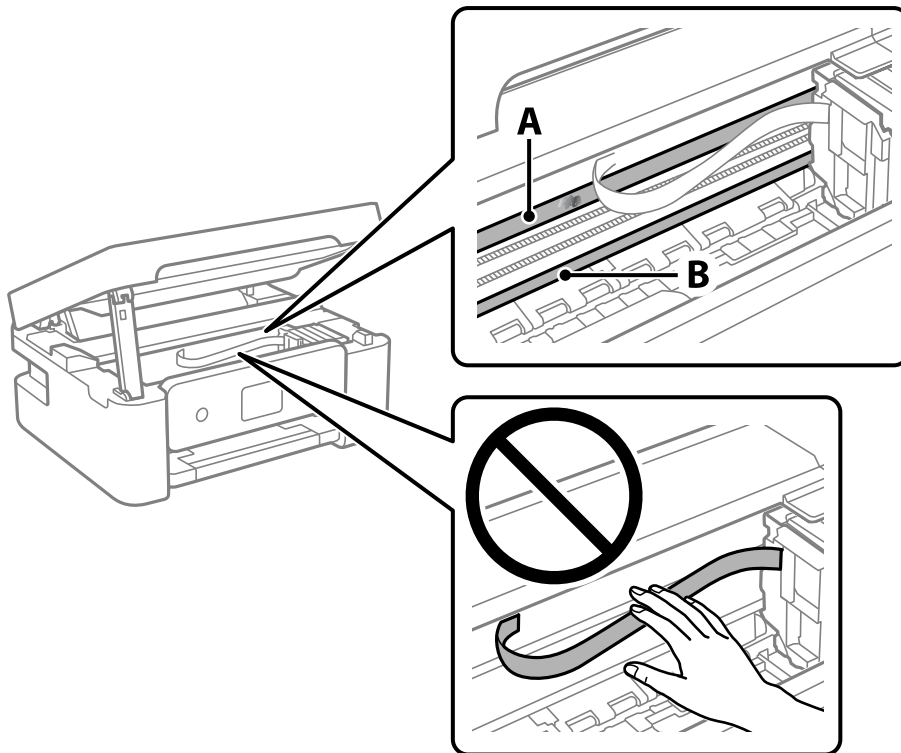

A: Просирна фолија

B: Навој



Важно:

Внимавајте да не го допрете навојот (B). Во спротивно, можно е да не може да печатите. Не бришете ја маснотијата од навојот затоа што е потребна за функционирање.

4. Навлажнете чепкалка за уши со вода со неколку капки детергент така што водата нема да капе и избришете го замачканиот дел.

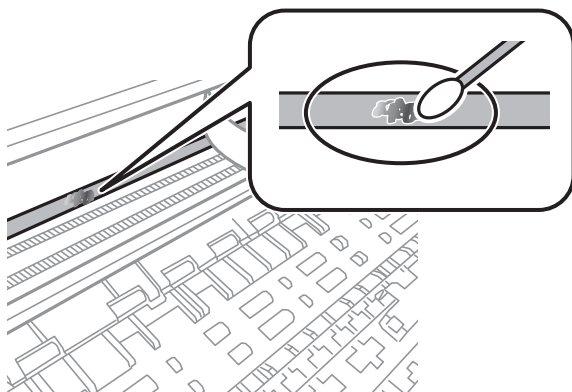

Одржување на печатачот

 **Важно:**

Внимателно избришете го размачканиот дел. Ако притиснете премногу силно на фолијата со чепкалката за уши, жиците на фолијата може да се изместат и да се оштети печатачот.

5. Користете нова, сува чепкалка за уши за да ја избришете фолијата.

 **Важно:**

Не оставајте влакна на фолијата.

Белешка:

Често менувајте ја чепкалката за уши со нова за да не се прошири замачкувањето.

6. Повторете ги чекорите 4 и 5 додека фолијата нема замачкувања.
7. Визуелно проверете дали има замачкувања на фолијата.

Штедење енергија

Печатачот влегува во режим на спиење или се исклучува автоматски ако не се вршат дејства одреден период. Можете да го прилагодите времето пред да се примени управувањето со енергија. Секое зголемување ќе влијае врз енергетската ефикасност на производот. Имајте ја предвид животната средина пред да извршите каква било промена.

Во зависност од местото на купување, печатачот може да има функција која автоматски го исклучува ако не е поврзан на мрежата 30 минути.

Штедење енергија — контролна табла

1. Изберете **Поставки** од почетниот екран.

За да изберете ставка, користете ги копчињата ▲ ▼ ◀ ▶, а потоа притиснете го копчето ОК.

2. Изберете **Поставување на печатачот**.
3. Направете едно од следново.

Белешка:

*Вашиот производ може да ја има карактеристиката **Поставки за искл.** или **Тајмер за исклучување** во зависност од местото на купување.*

- Изберете **Тајмер за спиење** или **Поставки за искл.** > **Исклучи напојување ако е неактивно** или **Искл. напој. ако е исклуч. од приклучок**, а потоа направете поставки.
- Изберете **Тајмер за спиење** или **Тајмер за исклучување**, а потоа направете поставки.

Опции на менио за Поставки



Изберете **Поставки** на почетниот екран на печатачот за да направите различни поставки.

Опции на менио за Статус на достава

Изберете го менио на контролната табла како што е опишано подолу.



Поставки > Статус на достава

Ниво на мастило:

Ги прикажува приближните нивоа на касетите со мастило. Кога ќе се прикаже , касетата со мастило е при крај. Кога ќе се прикаже , касетата со мастило е потрошена.

Касетите со мастило може да ги замените преку овој екран.

Преос. капац. на Кутиј. за одрж.:

Го прикажува приближниот работен век на кутијата за одржување. Кога ќе се прикаже , кутијата за одржување е речиси полна. Кога ќе се прикаже , кутијата за одржување е полна.

Опции на менио за Одржување

Изберете ги менијата на контролната табла како што е опишано подолу.

Поставки > Одржување

Проверка на прскалките:

Изберете ја оваа функција за да проверите дали прскалките на главата за печатење се затнати. Печатачот печати образец за проверка на прскалки.

Чистење на главата:

Изберете ја оваа функција за да ги исчистите затнатите прскалки во главата за печатење.

Порамнување на главата за печатење:

Изберете ја оваа функција за да ја приспособите главата за печатење и за да го подобрите квалитетот на печатењето.

Верт. порамн.

Изберете ја оваа функција ако исписите изгледаат матно или текстот и линиите не се порамнети.

Хориз. порамн.

Изберете ја оваа функција ако редовно се појавуваат хоризонтални ленти на исписите.

Опции на менито за Поставки

Зам. на касета(и) за мастило:

Користете ја оваа функција за да ја замените касетата со мастило пред да го потрошите мастилото.

Чист. на вод. за харт.:

Изберете ја оваа функција ако има дамки од мастило на внатрешните валјаци. Печатачот внесува хартија за да ги исчисти внатрешните валјаци.

Поврзани информации

- ➔ „Проверка и чистење на главата за печатење“ на страница 121
- ➔ „Замена на касети со мастило“ на страница 110
- ➔ „Чистење на патеката на движење на хартијата од дамки од мастило“ на страница 124

Опции на менито за Поставување на печатачот

Изберете ги менијата на контролната табла како што е опишано подолу.

Поставки > Поставување на печатачот

Поставки за изворот на хартија:

Поставки за хартијата:

Изберете ги големината и видот на хартијата што сте ги ставиле во изворот на хартија.

Ав. при. на пос. хар.:

Изберете **Вклучено** за да се прикаже екранот **Поставки за хартијата** кога внесувате хартија во изворот за хартија. Ако ја деактивирате оваа функција, не може да печатите од iPhone, iPad или iPod touch со користење на AirPrint.

Тивок режим:

Вашиот производ може да ја нема оваа функција во зависност од местото на купување.

Изберете **Вклучено** за да ја намалите бучавата за време на печатење, меѓутоа, ова може да ја намали брзината на печатење. Во зависност од типот на хартија и избраните поставки за квалитет на печатење, можно е да нема разлика во нивото на бучава на печатачот.

Тајмер за исклучување:

Производот може да ја има оваа функција или функцијата **Поставки за искл.**, во зависност од местото на продажба.

Изберете ја ова поставка за автоматски да го исклучите печатачот кога не го користите за одреден временски период. Можете да го прилагодите времето пред да се примени управувањето со енергија. Секое зголемување ќе влијае врз енергетската ефикасност на производот. Размислувајте еколошки пред да извршите каква било промена.

Опции на менито за Поставки

Поставки за искл.:

Производот може да ја има оваа функција или функцијата **Тајмер за исклучување**, во зависност од местото на продажба.

- Исклучи напојување ако е неактивно

Изберете ја ова поставка за автоматски да го исклучите печатачот ако не го користите за одреден временски период. Секое зголемување ќе влијае врз енергетската ефикасност на производот. Размислувајте еколошки пред да извршите каква било промена.

- Искл. напој. ако е исклуч. од приклучок

Изберете ја оваа поставка за печатачот да се исклучи по 30 минути откако сите порти (вклучително и USB-портата) ќе бидат исклучени. Оваа функција може да не биде достапна во зависност од регионот.

Јазик/Language:

Изберете јазик употребен на LCD екранот.

Тастатура

Променете го изгледот на тастатурата на LCD екранот.

Тајмер за спиење:

Приспособете го временскиот период за да влезете во режимот за спиење (режим за зачувување на енергија) кога печатачот не извршува никакви задачи. LCD екранот ќе потемни кога ќе измине одреденото време.

Време на сушење на мастилото:

Изберете го времето за сушење на мастилото коешто сакате да го користите кога печатите двострано. Печатачот печати на другата страна штом ќе ја испечати едната страна. Ако исписот е замачкан, зголемете ја поставката за времето.

Поврзани информации

- ➔ [„Штедење енергија — контролна табла“ на страница 127](#)
- ➔ [„Внесување знаци“ на страница 21](#)

Опции на менито за сите Wi-Fi/ пост. за мрежа

Изберете ги менијата на контролната табла како што е опишано подолу.

Поставки > сите Wi-Fi/ пост. за мрежа

Лист за состојба на печатење:

Печати листа за статус на мрежа.

Wi-Fi поставување:

Поставете ги или променете ги поставките за бежична мрежа. Изберете го методот на поврзување од следниве и следете ги упатствата на контролната табла.

Опции на менито за Поставки

- Wi-Fi (Препорачано)
- Wi-Fi Direct

Проверка на врската:

Го проверува статусот на мрежната врска и го печати извештајот од мрежната конекција. Доколку има некакви проблеми со врската, видете во извештајот од проверката за да го решите проблемот.

Поврзани информации

- ➔ „Одредување поставки за Wi-Fi со внесување SSID и лозинка“ на страница 36
- ➔ „Одредување поставки за Wi-Fi со поставување копче за притискање“ на страница 37
- ➔ „Одредување поставки за Wi-Fi со поставување PIN-код (WPS)“ на страница 38
- ➔ „Wi-Fi Direct (Едноставен AP) конекција“ на страница 24
- ➔ „Печатење на листа за статус на мрежа“ на страница 46
- ➔ „Проверување на статусот на конекција на мрежа“ на страница 39

Опции на менито за Услуги Epson Connect

Изберете ги менијата на контролната табла како што е опишано подолу.

Поставки > Услуги Epson Connect

Регистрирај/ Избриши:

Регистрирајте го или избришете го печатачот од Epson Connect услугите.

За упатства за користење, погледнете го порталот на следнава интернет страница.

<https://www.epsonconnect.com/>

<http://www.epsonconnect.eu> (само Европа)

Паузирај/Продолжи:

Изберете дали сакате да запрете или да продолжите со Epson Connect услугите.

Адреса за е-пошта:

Проверете ја адресата на е-пошта на печатачот којашто е регистрирана за Epson Connect услугите.

Статус:

Проверете дали печатачот е или не е регистриран и поврзан на Epson Connect услуги.

Опции на менито за Услуги за печатење со Google Cloud

Изберете ги менијата на контролната табла како што е опишано подолу.

Поставки > Услуги за печатење со Google Cloud

Опции на менито за Поставки

Паузирај/Продолжи:

Изберете дали сакате да запрете или да продолжите со Google Cloud Print услугите.

Одрегистрирај:

Поништете ја регистрацијата за Google Cloud Print услугите.

Статус:

Проверете дали печатачот е или не е регистриран и поврзан на Google Cloud Print услуги.

За регистрација и упатства за користење, погледнете го порталот на следнава интернет страница.

<https://www.epsonconnect.com/>

<http://www.epsonconnect.eu> (само Европа)

Опции на менито за Функција на водич

Изберете ги менијата на контролната табла како што е опишано подолу.

Поставки > Функција на водич

Несовпаѓ. на харт.

Се прикажува предупредување ако поставките за хартија (поставки за печатење) за задача за печатење не се совпаѓаат со поставките за хартија на печатачот направени кога сте ја внеле хартијата. Оваа поставка спречува погрешно печатење. Кога **Ав. при. на пос. хар.** е оневозможено во следново мени, не се прикажува екранот за поставување хартија. Во оваа ситуација, не може да печатите од iPhone, iPad или iPod touch користејќи AirPrint.

Поставки > Поставување на печатачот > Пост. за изв. на хар.

Опции на менито за Истраж. на клиент.

Изберете ги менијата на контролната табла како што е опишано подолу.

Поставки > Истраж. на клиент.

Изберете **Одобри** за да се испраќаат информации за користењето на производот (на пр. за бројот на печатења) до Seiko Epson Corporation.

Опции на менито за Ажурир. фирмвер

Изберете ги менијата на контролната табла како што е опишано подолу.

Поставки > Ажурир. фирмвер

Опции на менио за Поставки

Ажурирај:

Проверува дали е ажурирана најновата верзија на фирмвер на мрежниот сервер. Ако е достапно ажурирање, може да изберете дали сакате или не да започнете со ажурирање.

Тековна верзија:

Ја прикажува тековната верзија на печатачот.

Известување:

Повремено проверува ажурирања за фирмверот и ве известува ако ажурирањето е достапно.

Опции на менио за Обнови стандардни поставки

Изберете ги менијата на контролната табла како што е опишано подолу.

Поставки > Обнови стандардни поставки

Мрежни поставки:

Ги ресетира мрежните поставки на стандардните.

Се освен мрежа:

Ги ресетира сите поставки освен мрежните поставки на стандардните.

Сите поставки:

Ги ресетира сите поставки на стандардните.

Мрежна услуга и информации за софтвер

Овој дел ги претставува мрежните услуги и софтверските производи достапни за вашиот печатач од интернет страницата на Epson или на доставениот диск со софтвер.

Услуга Epson Connect

Користејќи ја услугата Epson Connect достапна на интернет можете да печатите од својот паметен телефон, таблет или лаптоп во секое време и практично секаде.

Функциите достапни на интернет се следниве.

Email Print	Далечинско печатење Epson iPrint	Scan to Cloud	Remote Print Driver
✓	✓	–	✓

За повеќе информации погледнете ја веб-локацијата Epson Connect.

<https://www.epsonconnect.com/>

<http://www.epsonconnect.eu> (само Европа)

Апликација за конфигурирање на работата на печатачот (Web Config)

Web Config е апликација што работи во интернет-прегледник како Internet Explorer и Safari на компјутер или паметен уред. Можете да ја потврдите состојбата на печатачот или да ги менувате мрежната услуга и поставките на печатачот. За да ја користите Web Config, поврзете ги печатачот и компјутерот или уредот со иста мрежа.

Следниве прегледници се поддржани.

ОС	Прегледник
Windows XP SP3 или понов	Microsoft Edge, Internet Explorer 8 или понова верзија, Firefox*, Chrome*
Mac OS X v10.6.8 или понов	Safari*, Firefox*, Chrome*
iOS*	Safari*
Android 2.3 или понов	Основен прегледник
Chrome OS*	Основен прегледник

* Користете ја најновата верзија.

Работа со Web Config во интернет-прегледник

1. Проверете ја IP-адресата на печатачот.

За да ја започнете проверката на врската, изберете **Поставки > сите Wi-Fi/ пост. за мрежа > Проверка на врската** од контролната табла. Притиснете го копчето  или копчето ОК за да го отпечатите извештајот за мрежната врска. Проверете ја IP-адресата на печатачот во отпечатениот извештај за мрежната врска.

2. Вклучете веб-прелистувач од компјутерот или паметниот уред, а потоа внесете ја IP-адресата на печатачот.

Формат:

IPv4: http://IP-адресата на печатачот/

IPv6: http://[IP-адресата на печатачот]/

Примери:

IPv4: http://192.168.100.201/

IPv6: http://[2001:db8::1000:1]/

Белешка:

Користејќи го паметниот уред, можете да го активирате Web Config од екранот за одржување на Epson iPrint.

Поврзани информации

- ➔ „Печатење извештај за мрежна врска“ на страница 39
- ➔ „Користење Epson iPrint“ на страница 81

Работа со Web Config на Windows

При поврзување компјутер со печатачот користејќи WSD, следете ги чекорите подолу за да ја активирате Web Config.

1. Отворете го списокот со печатачи на компјутерот.

- Windows 10

Кликнете на копчето за стартување, а потоа изберете **Систем на Windows > Контролна табла > Преглед на уреди и печатачи** во **Хардвер и звук**.

- Windows 8.1/Windows 8

Изберете **Работна површина > Поставки > Контролна табла > Преглед на уреди и печатачи** во **Хардвер и звук** (или **Хардвер**).

- Windows 7

Кликнете на копчето за стартување, изберете **Контролна табла > Преглед на уреди и печатачи** во **Хардвер и звук**.

- Windows Vista

Кликнете на копчето за стартување и изберете **Контролна табла > Печатачи** во **Хардвер и звук**.

2. Кликнете со десното копче на печатачот и изберете **Својства**.

Мрежна услуга и информации за софтвер

3. Изберете ја картичката **Веб-услуга**, а потоа кликнете на URL-адресата.

Работа со Web Config на Mac OS

1. Изберете **Системски параметри** од менито  > **Печатачи и скенери** (или **Печати и скенирај**, **Печати и испрати по факс**), па изберете го печатачот.
2. Кликнете **Опции и производи** > **Прикажи интернет страница на печатач**.

Двигател за печатачот за Windows

Двигателот за печатачот го контролира печатачот според командите од одредена апликација. Одредувањето поставки на двигателот за печатачот дава најдобри резултати на печатењето. Можете и да ја проверувате состојбата на печатачот или да го одржувате во врвна работна состојба користејќи ја алатката двигател на печатачот.

Белешка:

Можете да го менувате јазикот на двигателот на печатачот. Изберете го јазикот што сакате да го користите од поставката **Јазик** во картичката **Одржување**.

Пристап до двигателот на печатачот од апликациите

За да одредувате поставки што важат само за апликацијата што ја користите, пристапете од таа апликација.

Изберете **Печатење** или **Поставување печатење** од менито **Датотека**. Изберете го својот печатач, па кликнете **Претпочитани вредности** или **Својства**.

Белешка:

Операциите се разликуваат, зависно од апликацијата. Погледнете во помошта на апликацијата за детали.

Пристап до двигателот на печатачот преку контролната табла

За да одредите поставки што ќе важат за сите апликации, пристапете преку контролната табла.

Windows 10

Кликнете на копчето за стартување, а потоа изберете **Систем на Windows** > **Контролна табла** > **Преглед на уреди и печатачи** во **Хардвер и звук**. Кликнете со десното копче на печатачот или притиснете го и држете го, а потоа изберете **Претпочитани вредности за печатење**.

Windows 8.1/Windows 8

Изберете **Работна површина** > **Поставувања** > **Контролна табла** > **Види уреди и печатачи** во **Хардвер и звук**. Кликнете со десното копче на печатачот или притиснете го и држете го, а потоа изберете **Поставувања за печатење**.

Windows 7

Кликнете на копчето за стартување, изберете **Контролна табла** > **Види уреди и печатачи** во **Хардвер и звук**. Кликнете со десното копче на печатачот и изберете **Претпочитани вредности за печатење**.

Мрежна услуга и информации за софтвер

Windows Vista

Кликнете на копчето за стартување и изберете **Контролна табла > Печатачи** во **Хардвер и звук**. Кликнете со десното копче на печатачот и изберете **Изберете претпочитани вредности за печатење**.

Windows XP

Кликнете на копчето за стартување и изберете **Контролна табла > Печатачи и друг хардвер > Печатачи и факсови**. Кликнете со десното копче на печатачот и изберете **Претпочитани вредности за печатење**.

Пристап до двигателот на печатачот од иконата на печатачот на лентата со задачи

Иконата на печатачот на лентата со задачи на работната површина е икона на кратенка што овозможува брз пристап до двигателот на печатачот.

Ако ја кликнете иконата на печатачот и изберете **Поставки на печатачот**, можете да пристапите до истиот прозорец за поставување на печатачот како оној што се прикажува од контролната табла. Ако кликнете двапати на иконата, можете да ја проверите состојбата на печатачот.

Белешка:

*Ако иконата на печатачот не е прикажана на лентата со задачи, отворете го прозорецот на двигателот на печатачот, кликнете **Преференци за следење** на картичката **Одржување**, па изберете **Регистрирајте ја иконата за брз пристап на лентата за задачи**.*

Стартување на услужната програма

Отворете го прозорецот на двигателот за печатачот. Кликнете на картичката **Одржување**.

Водич за двигателот на печатачот за Windows

Достапна е помош во двигателот на печатачот за Windows. За да видите објаснувања за ставките за поставување, кликнете со десното копче на ставката, па кликнете **Помош**.

Главна картичка

Можете да одредувате основни поставки за печатење, како тип или големина на хартијата.

Мрежна услуга и информации за софтвер

Можете и да одредувате поставки за двострано печатење или печатење повеќе страници на еден лист.

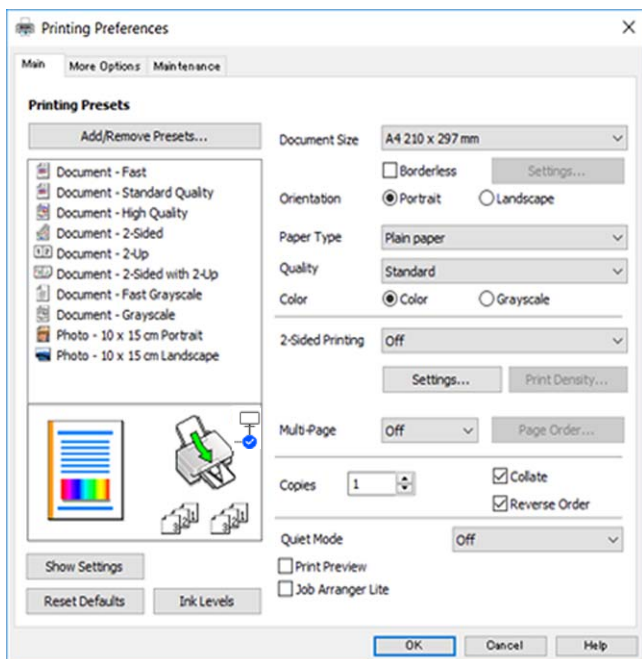

Картичка Повеќе опции

Можете да бирате дополнителни опции за распоред и печатење како менување на големината на исписот или поправање на боите.

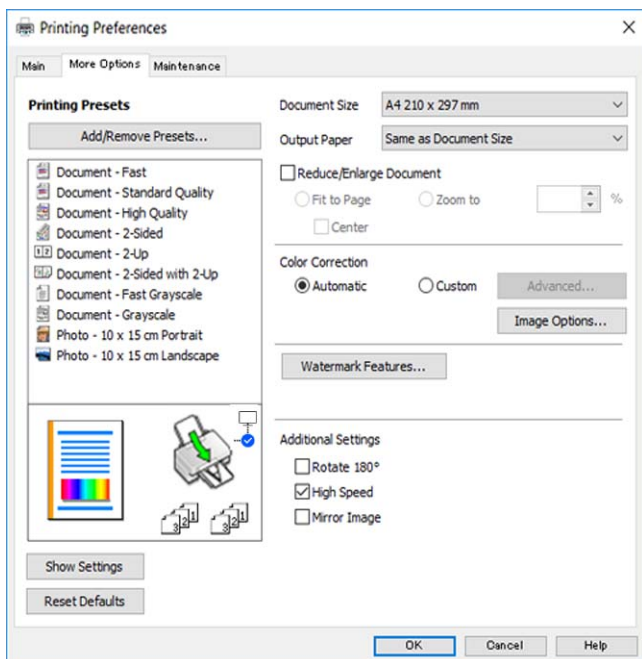

Мрежна услуга и информации за софтвер

Картичка Одржување

Може да вршите одржување како проверка на прскалките и чистење на главата за печатење и со активирање на **EPSON Status Monitor 3**, може да ја проверувате состојбата на печатачот и информации за грешките.

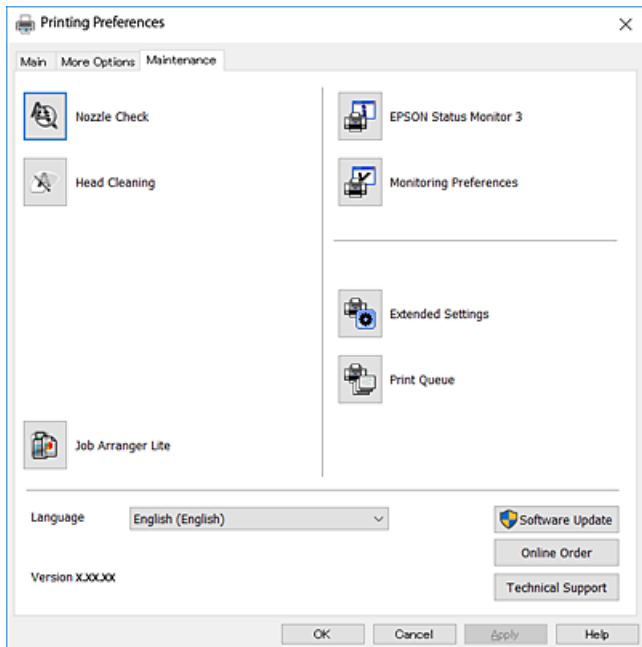

Оперативни поставувања за двигателот за печатачот за Windows

Можете да одредувате поставки како вклучување **EPSON Status Monitor 3**.

1. Пристапете до прозорецот на двигателот за печатачот.
2. Кликнете **Проширени поставки** на картичката **Одржување**.
3. Направете ги соодветните поставувања, а потоа кликнете **ОК**.

За објаснување за поставување на ставките погледнете ја помошта на интернет.

Двигател за печатачот за Mac OS

Двигателот за печатачот го контролира печатачот според командите од одредена апликација. Одредувањето поставки на двигателот за печатачот дава најдобри резултати на печатењето. Можете и да ја проверувате состојбата на печатачот или да го одржувате во врвна работна состојба користејќи ја алатката двигател на печатачот.

Пристап до двигателот на печатачот од апликациите

Кликнете на **Поставување страница** или **Печати** на менито **Датотека** на вашата апликација. Ако е потребно, кликнете на **Прикажи ги деталите** (или ▼) за да го проширите прозорецот за печатење.

Мрежна услуга и информации за софтвер

Белешка:

Во зависност од апликацијата што се користи, **Поставување страница** може да не е прикажано во менито **Датотека** и операциите за прикажување на екранот за печатење може да се разликуваат. Погледнете во помошта на апликацијата за детали.

Стартување на услужната програма

Изберете **Системски параметри** од менито  > **Печатачи и скенери** (или **Печати и скенирај**, **Печати и испрати по факс**), па изберете го печатачот. Кликнете **Опции и производи** > **Услужна програма** > **Отвори ја Алатката за печатење**.

Водич за двигателот на печатачот за Mac OS

Поле за печатење

Сменете го појавното мени во центарот на екранот за да се покажат повеќе ставки.

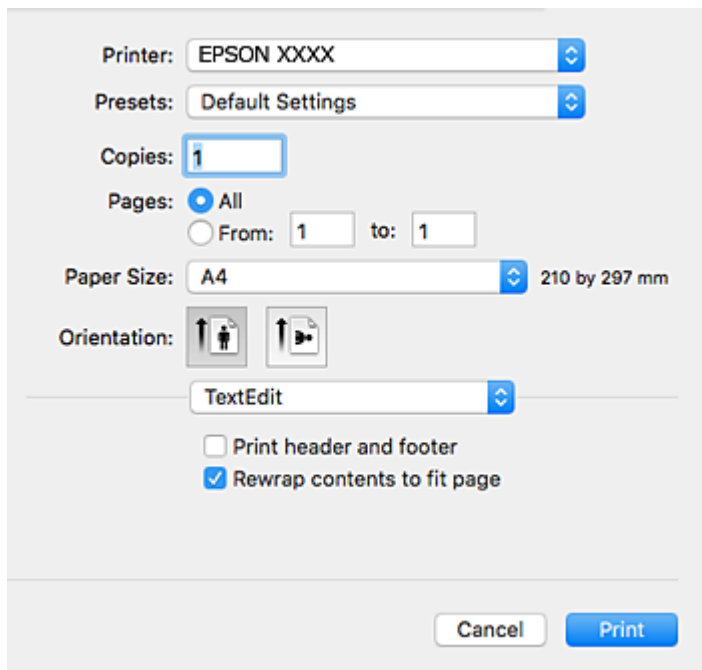

Појавно мени	Описи
Распоред	Можете да изберете распоред за печатење повеќе страници на еден лист или да изберете да печатите рамка.
Совпаѓање бои	Можете да ги прилагодите боите.
Ракување со хартијата	Можете да го намалите или зголемите налогот за печатење за автоматско собирање на големината на хартијата што сте ја ставиле.
Насловна страница	Може да изберете насловна страница за документите. Изберете Тип на насловна страница за да ја поставите содржината којашто сакате да ја отпечатите на насловната страница.
Поставки за печатење	Може да одредувате основни поставки за печатење како тип хартија и квалитет на печатењето.

Мрежна услуга и информации за софтвер

Појавно мени	Описи
Color Options	Кога избирате EPSON Color Controls од менито Совпаѓање бои , може да изберете метод за корекција на боја.
Two-sided Printing Settings	Можете да одредите насока за подврзување за двострано печатење или да изберете тип на документ.

Белешка:

Кај OS X Mountain Lion или понов, ако не се прикаже менито **Поставки за печатење**, двигателот на печатачот Epson не бил инсталиран правилно.

Изберете **Системски параметри** од  менито > **Печатачи и скенери** (или **Печати и скенирај**, **Печати и испрати по факс**), отстранете го печатачот и повторно додадете го печатачот. Посетете ја следната интернет страница и внесете го името на производот. Одете во **Поддршка** и видете **Совети**.

<http://epson.sn>

Epson Printer Utility

Може да вршите одржување како проверка на прскалките и чистење на главата за печатење и со активирање на **EPSON Status Monitor**, може да ја проверувате состојбата на печатачот и информации за грешките.

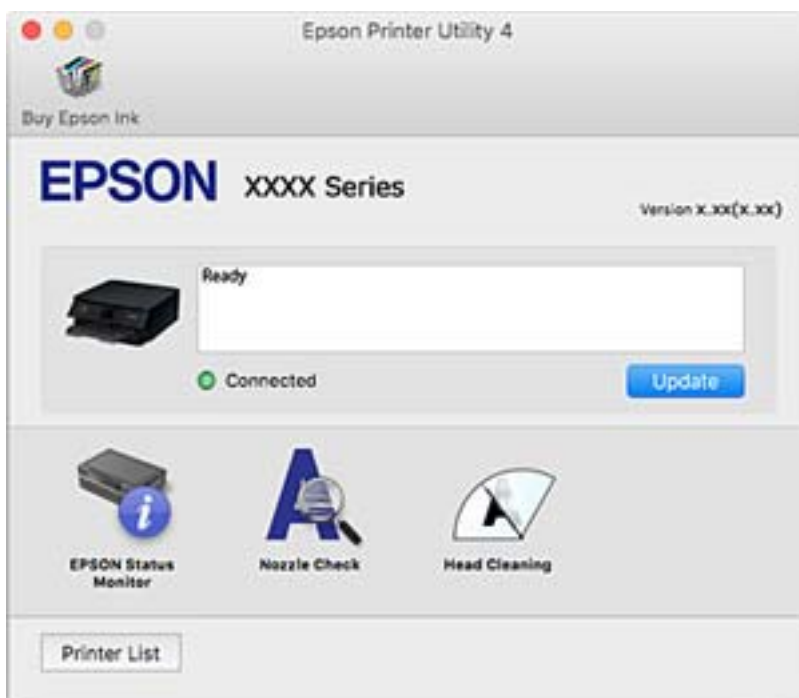

Оперативни поставувања за двигателот за печатачот за Mac OS

Пристапување до прозорецот за оперативни поставувања на Mac OS двигателот за печатач

Изберете **Системски параметри** од менито  > **Печатачи и скенери** (или **Печати и скенирај, Печати и испрати по факс**), па изберете го печатачот. Кликнете **Опции и производи** > **Опции** (или **Двигател**).

Оперативни поставувања на двигателот за печатачот за Mac OS

- Прескокни празна страница: Избегнува печатење празни страници.
- Тивок режим: Печати тивко. Меѓутоа, брзината на печатење може да биде помала.
- Permit temporary black printing: Привремено печати само со црно мастило.
- High Speed Printing: Печати кога главата за печатење се движи во двете насоки. Брзината на печатење е поголема, но квалитетот може да биде послаб.
- Печати документи за заведување: Ја става хартијата за да може лесно да ја организирате при печатење на пејсажни податоци или двострано печатење. Печатењето на пликови не е поддржано.
- Отстрани бели граници: Ги отстранува непотребните маргини при печатењето без граници.
- Warning Notifications: Му овозможува на двигателот за печатачот да прикажува известувања за предупредувања.
- Establish bidirectional communication: Обично, ова треба да биде поставено на **On**. Избирањето **Off** кога ги собираат информациите за печатачот е невозможно бидејќи печатачот се дели со компјутери со Windows на мрежа или од друга причина.

Апликација за скенирање на документи и слики (Epson Scan 2)

Epson Scan 2 е апликација за контрола на скенирањето. Можете да ја приспособите големината, резолуцијата, осветленоста, контрастот и квалитетот на скенираната слика. Исто така, можете да го стартувате Epson Scan 2 и од апликација за скенирање соодветна со TWAIN. Погледнете во помошта на апликацијата за детали.

Активирање во Windows

- Windows 10
Кликнете на копчето за стартување, па изберете **EPSON > Epson Scan 2**.
- Windows 8.1/Windows 8
Внесете го името на апликацијата во полето за пребарување, а потоа изберете ја прикажаната икона.

Мрежна услуга и информации за софтвер

- ❑ Windows 7/Windows Vista/Windows XP

Кликнете на копчето за стартување, па изберете **Сите програми** или **Програми > EPSON > Epson Scan 2 > Epson Scan 2**.

Активирање во Mac OS

Белешка:

Epson Scan 2 не ја поддржува функцијата за брзо променување на корисникот на Mac OS. Исклучете го брзото променување на корисникот.

Изберете **Започни > Апликации > Epson Software > Epson Scan 2**.

Поврзани информации

- ➔ „Скенирање на документи (Режим за документи)“ на страница 97
- ➔ „Инсталирање апликации“ на страница 145

Додавање на скенер на мрежа

Пред да го користите Epson Scan 2, треба да го додадете скенерот на мрежата.

1. Активирајте го софтверот и кликнете на **Додај** на **Поставки на скенерот** екранот.

Белешка:

- ❑ Ако **Додај** е засивено, кликнете на **Овозможи уредување**.

- ❑ Ако се прикаже главниот екран на Epson Scan 2, веќе е поврзан на скенерот. Ако сакате да се поврзете на друга мрежа, изберете **Скенер > Поставки** за да го отворите **Поставки на скенерот** екранот.

2. Додадете го скенерот на мрежа. Внесете ги следните ставки и кликнете на **Додај**.

- ❑ **Модел:** Изберете го скенерот којшто сакате да го поврзете.

- ❑ **Име:** Внесете го името на скенерот со најмногу 32 знаци.

- ❑ **Барај мрежа:** Кога компјутерот и скенерот се на иста мрежа, се прикажува IP адресата. Ако не се прикаже, кликнете на копчето . Ако IP адресата и понатаму не се прикажува, кликнете на **Внесете адреса** и директно внесете ја IP адресата.

3. Изберете го скенерот на екранот **Поставки на скенерот** и кликнете на **Добро**.

Апликација за конфигурирање на режими за скенирање од контролната табла (Epson Event Manager)

Epson Event Manager е апликација што овозможува управување со скенирањето од контролната табла и сочувување слики на компјутер. Можете да додавате свои поставки како меморирани вредности, како тип документ, локацијата на папката за сочувување и форматот на сликата. Погледнете во помошта на апликацијата за детали.

Мрежна услуга и информации за софтвер

Активирање во Windows

Windows 10

Кликнете на копчето за стартување, па изберете **Epson Software > Event Manager**.

Windows 8.1/Windows 8

Внесете го името на апликацијата во полето за пребарување, а потоа изберете ја прикажаната икона.

Windows 7/Windows Vista/Windows XP

Кликнете на копчето за стартување, па изберете **Сите програми** или **Програми > Epson Software > Event Manager**.

Активирање во Mac OS

Започни > Апликации > Epson Software > Event Manager.

Поврзани информации

➔ [„Инсталирање апликации“ на страница 145](#)

Апликација за печатење слики (Epson Photo +)

Epson Photo+ е апликација што овозможува едноставно печатење слики со разни распореди. Исто така, може да вршите корекција на слики и да ја приспособувате положбата додека го прегледувате документот. Може и да ги осветлите сликите додавајќи текст и печати каде сакате. Кога печатите на оригинална хартија Epson за слики, доаѓаат до израз перформансите на мастилото, создавајќи убав резултат со одлични бои.

Погледнете во помошта на апликацијата за детали.

Белешка:

За да ја користите апликацијата, мора да биде инсталиран двигателот за овој печатач.

Започнување

Windows 10

Кликнете на копчето за стартување, па изберете **Epson Software > Epson Photo+**.

Windows 8.1/Windows 8

Внесете го името на апликацијата во полето за пребарување, а потоа изберете ја прикажаната икона.

Windows 7/Windows Vista/Windows XP

Кликнете на копчето за стартување и изберете **Сите програми** или **Програми > Epson Software > Epson Photo+**.

Активирање во Mac OS

Изберете **Започни > Апликации > Epson Software > Epson Photo+**.

Поврзани информации

➔ [„Инсталирање апликации“ на страница 145](#)

Алатки за ажурирање на софтвер (EPSON Software Updater)

EPSON Software Updater е апликација што проверува за нов или ажуриран софтвер на интернет и го инсталира. Исто така, фирмверот на печатачот можете да го ажурирате и рачно.

Метод на инсталирање

Преземете го EPSON Software Updater од интернет страницата на Epson.

Ако користите компјутер со Windows и не може да го преземете од интернет страницата, може да го инсталирате од испорачаното CD со софтвер.

<http://www.epson.com>

Активирање во Windows

Windows 10

Кликнете на копчето за стартување, па изберете **Epson Software > EPSON Software Updater**.

Windows 8.1/Windows 8

Внесете го името на апликацијата во полето за пребарување, а потоа изберете ја прикажаната икона.

Windows 7/Windows Vista/Windows XP

Кликнете на копчето за стартување, па изберете **Сите програми** или **Програми > Epson Software > EPSON Software Updater**.

Белешка:

Можете да го активирате EPSON Software Updater и со кликање на иконата на печатачот во лентата со задачи на работната површина, па изберете **Ажурирање софтвер**.

Активирање во Mac OS

Изберете **Започни > Апликации > Epson Software > EPSON Software Updater**.

Инсталирање апликации

Поврзете го вашиот компјутер на мрежата и инсталирајте ја последната верзија на апликациите од интернет страницата.

Белешка:

Најавете се на компјутерот како администратор. Внесете ја администраторската лозинка ако компјутерот ви ја побара.

Кога повторно инсталирате апликација, прво треба да ја деинсталирате.

1. Затворете ги сите активни апликации.
2. Кога го инсталирате двигателот за печатачот или Epson Scan 2, привремено исклучете ги печатачот и компјутерот.

Белешка:

Не поврзувајте ги печатачот и компјутерот додека не ви се каже.

Мрежна услуга и информации за софтвер

3. Посетете ја следната веб-страница, а потоа внесете го името на производот.
<http://epson.sn>
4. Изберете **Поставување**, а потоа кликнете **Преземање**.
5. Кликнете или кликнете двапати на преземената датотека, а потоа следете ги упатствата на екранот.

Белешка:

Ако употребувате Windows компјутер и не може да ги преземете апликациите од интернет страницата, инсталирајте ги од дискот со софтвер кој доаѓа со печатачот.

Поврзани информации

- ➔ „Алатки за ажурирање на софтвер (EPSON Software Updater)“ на страница 145
- ➔ „Деинсталирање апликации“ на страница 147

Ажурирање на апликациите и фирмверот

Можеби ќе можете да отстраните одредени проблеми и да подобрите или додадете функции со ажурирање на апликациите и фирмверот. Проверете дали ги користите најновите верзии од апликациите и фирмверот.

1. Уверете се дека печатачот и компјутерот се поврзани и дека компјутерот е поврзан на интернет.
2. Стартувајте го EPSON Software Updater, а потоа ажурирајте ги апликациите или фирмверот.



Важно:

Не исклучувајте го компјутерот или печатачот додека ажурирањето не заврши; во спротивно, печатачот може да не работи правилно.

Белешка:

Ако не можете да ја најдете апликацијата што сакате да ја ажурирате во списокот со апликации, тогаш нема да можете да ја ажурирате со користење на EPSON Software Updater. Проверете за најновите верзии од апликациите на локалната веб-локација на Epson.

<http://www.epson.com>

Ажурирање на фирмверот на печатачот со користење на контролниот панел

Ако печатачот е поврзан на интернет, може да го ажурирате фирмверот на печатачот со користење на контролниот панел. Може да го поставите печатачот редовно да проверува за ажурирања на фирмверот и да ве извести ако се достапни.

1. Изберете **Поставки** од почетниот екран.

За да изберете ставка, користете ги копчињата ▲ ▼ ◀ ▶, а потоа притиснете го копчето ОК.

Мрежна услуга и информации за софтвер

- Изберете **Ажурир. фирмвер > Ажурирај**.

Белешка:

Овозможете **Известување** > да го нагодите печатачот редовно да проверува за достапни ажурирања за фирмвер.

- Проверете ја пораката прикажана на екранот и притиснете го копчето ОК за да започнете да пребарувате достапни ажурирања.
- Ако пораката се прикаже на LCD екранот и ве извести дека е достапно ажурирање за фирмвер, следете ги упатствата на екранот за да започнете со ажурирање.

 **Важно:**

- ❑ Не исклучувајте го или не извлекувајте го струјниот приклучок на печатачот додека ажурирањето не заврши; во спротивно, печатачот може да не работи правилно.
- ❑ Ако ажурирањето на фирмверот не е завршено или е неуспешно, печатачот не се вклучува нормално и „Recovery Mode“ се прикажува на LCD екранот следниот пат кога ќе го вклучите печатачот. Во оваа ситуација, потребно е повторно да го ажурирате фирмверот со користење на компјутер. Поврзете го печатачот на компјутер со USB кабел. Додека се прикажува „Recovery Mode“ на печатачот, не може да го ажурирате фирмверот на мрежна конекција. На компјутерот, отворете ја локалната интернет страница на Epson и преземете ја најновата верзија на фирмвер за печатачот. Погледнете ги упатствата на интернет страницата за следни чекори.

Деинсталирање апликации

Најавете се на компјутерот како администратор. Внесете ја администраторската лозинка ако компјутерот ви ја побара.

Деинсталирање апликации — Windows

- Притиснете го копчето  за да го исклучите печатачот.
- Затворете ги сите активни апликации.
- Отворете ја **Контролната табла**:
 - ❑ Windows 10
Кликнете на копчето за стартување, а потоа изберете **Систем на Windows > Контролна табла**.
 - ❑ Windows 8.1/Windows 8
Изберете **Работна површина > Поставки > Контролна табла**.
 - ❑ Windows 7/Windows Vista/Windows XP
Кликнете на копчето за стартување и изберете **Контролна табла**.
- Отворете **Деинсталирање програма** (или **Додавање или отстранување програми**):
 - ❑ Windows 10/Windows 8.1/Windows 8/Windows 7/Windows Vista
Изберете **Деинсталирање програма** во **Програми**.

Мрежна услуга и информации за софтвер

- Windows XP

Кликнете на **Додавање или отстранување програми**.

- Изберете ја апликацијата што сакате да ја деинсталирате.

Не може да го деинсталирате двигателот за печатач ако има задачи за печатење. Избришете ги или почекајте задачите да бидат отпечатени пред деинсталирањето.

- Деинсталирајте ги апликациите:

- Windows 10/Windows 8.1/Windows 8/Windows 7/Windows Vista

Кликнете на **Деинсталирај/Измени** или **Деинсталирај**.

- Windows XP

Кликнете на **Измени/Отстрани** или **Отстрани**.

Белешка:

Ако се прикаже прозорецот **Контрола на кориснички сметки**, кликнете **Продолжи**.

- Следете ги упатствата на екранот.

Деинсталирање на апликации — Mac OS

- Преземете го Uninstaller преку EPSON Software Updater.

Откако ќе го преземете Uninstaller, не треба да го преземате повторно секогаш кога ќе ја деинсталирате апликацијата.

- Притиснете го копчето  за да го исклучите печатачот.

- За да го деинсталирате двигателот на печатачот, изберете **Системски претпочитани вредности** од менито  > **Печатачи и скенери** (или **Печати и скенирај**, **Печати и испрати по факс**) па отстранете го печатачот од листата овозможени печатачи.

- Затворете ги сите активни апликации.

- Изберете **Започни** > **Апликации** > **Epson Software** > **Uninstaller**.

- Изберете ја апликацијата што сакате да ја деинсталирате, а потоа кликнете **Uninstall**.

 **Важно:**

Uninstaller ги отстранува сите двигатели за млазните печатачи на Epson од компјутерот. Ако користите повеќе млазни печатачи на Epson и сакате да избришете некои двигатели, прво избришете ги сите, а потоа инсталирајте го потребниот двигател уште еднаш.

Белешка:

Ако не можете да ја најдете апликацијата што сакате да ја деинсталирате во списокот со апликации, тогаш нема да можете да ја деинсталирате со користење на Uninstaller. Во оваа ситуација, изберете **Оди** > **Апликации** > **Epson Software**, изберете ја апликацијата што сакате да ја деинсталирате, а потоа повлечете ја до иконата за отпадоци.

Поврзани информации

➔ [„Алатки за ажурирање на софтвер \(EPSON Software Updater\)“](#) на страница 145

Решавање проблеми

Проверување на состојбата на печатачот

Проверка на кодовите за грешка на LCD-екранот

На LCD-екранот се прикажува код ако има грешка или информација на коишто треба да обрнете внимание. Ако се прикажува код, следете ги решенијата подолу за да го решите проблемот.

Код	Ситуација	Решенија
E-01	Се појави грешка на печатачот.	Отворете го скенерот и извадете ја хартијата или заштитниот материјал од внатрешноста на печатачот. Исклучете го, па вклучете го напојувањето.
E-02	Се појави грешка на скенерот.	Исклучете го, па вклучете го напојувањето.
E-12	Треба да се замени перниче за мастило за печатење без рамки.	Контактирајте со Epson или со овластена сервисна служба на Epson за да го замените перничето за мастило за печатење без рамка*. Не е дел што може да го замени корисникот. Не е достапно печатење без рамки, но достапно е печатење со рамки.
W-01	Хартијата е заглавена.	За да ја отстраните грешката, извадете ја хартијата од печатачот и притиснете го копчето прикажано во долниот дел на LCD-екранот. Во некои случаи, треба да го исклучите па да го вклучите напојувањето.
W-12	Касетите со мастило се неправилно вградени.	Цврсто поставете ја касетата со мастило надолу.
W-13	Касетата со мастило прикажана на LCD-екранот не е препознаена.	Заменете ја касетата за мастило. Epson препорачува употреба на оригинални касети за мастило на Epson.
W-14	Перничето за мастило за печатење без рамки се приближува до крајот на работниот век.	Контактирајте со Epson или со овластена сервисна служба на Epson за да го замените перничето за мастило за печатење без рамка*. Не е дел што може да го замени корисникот. Пораката ќе се прикажува додека не се замени перничето за мастило. Притиснете го копчето  за да продолжи печатењето.
I-22	Поставете Wi-Fi од Копче за притискање (WPS) .	Притиснете го копчето на точката за пристап. Ако нема копче на точката за пристап, отворете го прозорецот за поставки на точката за пристап и кликнете го копчето прикажано во софтверот.
I-23	Поставете Wi-Fi од PIN-код (WPS) .	Внесете го PIN кодот прикажан на LCD-екранот во точката на пристап или компјутерот во рок од две минути.
I-31	Поставете Wi-Fi од Wi-Fi авто. поврз..	Инсталирајте го софтверот на компјутерот и притиснете го копчето ОК кога ќе започне поставувањето на Wi-Fi.

Решавање проблеми

Код	Ситуација	Решенија
I-41	Ав. при. на пос. хар. е оневозможено. Некои функции не може да се користат.	Ако Ав. при. на пос. хар. е оневозможена, не може да користите AirPrint.
I-60	Компјутерот може да не поддржува WSD (веб-услуги за уреди).	Функцијата за скенирање на компјутер (WSD) е достапна само за компјутерите на коишто се инсталирани англиски верзии на Windows 10, Windows 8.1, Windows 8, Windows 7 или Windows Vista. Уверете се дека печатачот е правилно поврзан со компјутерот.
Recovery Mode	Печатачот стартуваше во режим за поправање затоа што ажурирањето на фирмверот не успеа.	Следете ги чекорите подолу за повторно да се обидете да го ажурирате фирмверот. 1. Поврзете ги компјутерот и печатачот со USB-кабел. (Во режимот за поправање, не можете да го ажурирате фирмверот преку мрежна врска.) 2. За дополнителни инструкции, посетете ја веб-локацијата на локалното претставништво на Epson.

* Во некои циклуси од печатењето може да се собере многу мало количество вишок мастило на перничето за мастило. За да се спречи протекување мастило од перничето, печатачот е конструиран да го прекине печатењето кога перничето ќе ја достигне својата граница. Дали и колку е често ќе биде потребно ова ќе зависи од бројот на отпечатени страници со помош на опцијата за печатење без рамка. Потребата да се замени перничето не значи дека печатачот ќе престане да работи во согласност со неговите спецификации. Печатачот ќе ве извести кога треба да се замени перничето и тоа треба да го направи овластена сервисна служба на Epson. Со гаранцијата на Epson не се покриваат трошоците за оваа замена.

Поврзани информации

- ➔ [„Отстранување заглавена хартија“ на страница 151](#)
- ➔ [„Контактирање со поддршката на Epson“ на страница 189](#)
- ➔ [„Инсталирање апликации“ на страница 145](#)

Проверка на состојбата на печатачот - Windows

1. Отворете го прозорецот на двигателот за печатачот.
2. Кликнете **EPSON Status Monitor 3** на картичката **Одржување**.

Белешка:

- Можете да ја проверите состојбата на печатачот и со двојно кликање на иконата на печатачот на лентата за задачи. Ако иконата на печатачот не е додадена на лентата за задачи, кликнете **Преференци за следење** на картичката **Одржување**, па изберете **Регистрирајте ја иконата за брз пристап на лентата за задачи**.
- Ако **EPSON Status Monitor 3** е исклучен, кликнете **Проширени поставки** на картичката **Одржување**, а потоа изберете **Вклучи EPSON Status Monitor 3**.

Поврзани информации

- ➔ [„Двигател за печатачот за Windows“ на страница 136](#)

Проверување на состојбата на печатачот — Mac OS

1. Изберете **Системски параметри** од менито  > **Печатачи и скенери** (или **Печати и скенирај, Печати и испрати по факс**), па изберете го печатачот.
2. Кликнете **Опции и производи** > **Услужна програма** > **Отвори ја Алатката за печатење**.
3. Кликнете на **EPSON Status Monitor**.
Може да ги проверите статусот на печатачот, нивоата на мастило и статусот за грешка.

Проверување на состојбата на софтверот

Можно е да го отстраните проблемот така што ќе го ажурирате софтверот на најновата верзија. За да го проверите статусот на софтверот, користете ја алатката за ажурирање на софтвер.

Поврзани информации

- ➔ „Алатки за ажурирање на софтвер (EPSON Software Updater)“ на страница 145
- ➔ „Инсталирање апликации“ на страница 145

Отстранување заглавена хартија

Проверете ја грешката прикажана на контролната табла и следете ги упатствата за отстранување на заглавената хартија вклучувајќи и искинати парчиња. Потоа избришете ја грешката.



Важно:

Отстранете ја заглавената хартија внимателно. Насилно отстранување на хартијата може да го оштети печатачот.

Отстранување заглавена хартија од Додавање хартија од задна страна

Отстранете ја заглавената хартија.

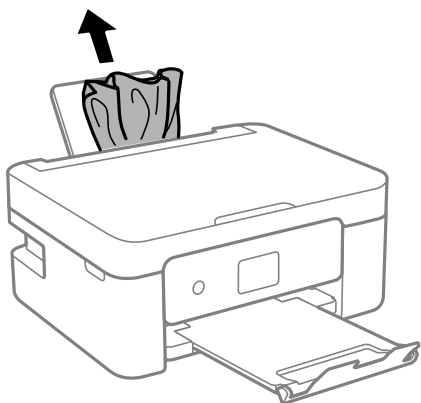

Вадење заглавена хартија од внатрешноста на печатачот



Внимание:

- ❑ Внимавајте капакот да не ви ја фати раката или прстите кога го отворате или затворате скенерот. Во спротивно, може да се повредите.
- ❑ Никогаш не допирајте ги копчињата на контролната табла додека раката ви е во печатачот. Ако печатачот почне да работи, може да предизвика повреда. Внимавајте да не ги допирате извлечените делови за да избегнете повреда.

1. Отворете го скенерот со затворен капак за документи.

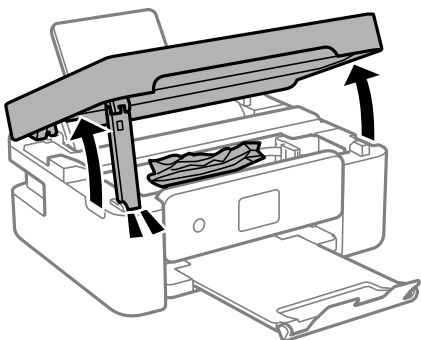

Решавање проблеми

2. Извадете ја заглавената хартија.

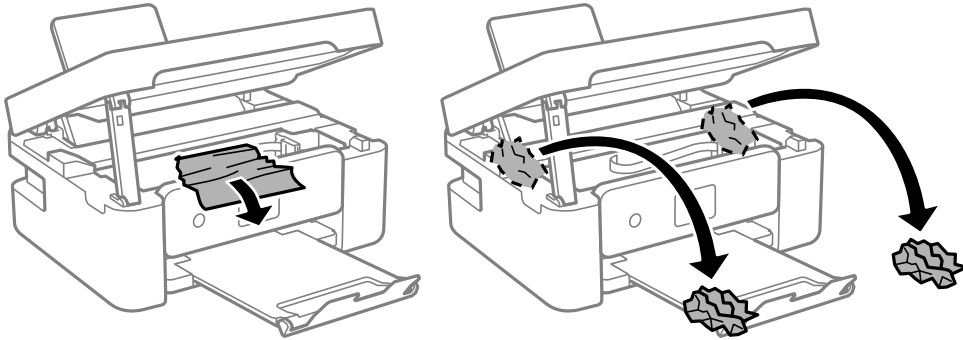

Важно:

Не допирајте ги белиот плоснат кабел или просирната фолија во внатрешноста на печатачот. Така може да предизвикате дефект.

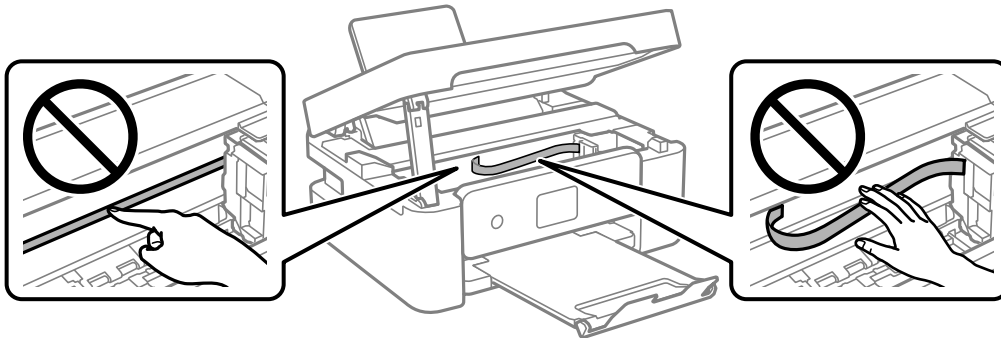

3. Затворете го скенерот.

Од безбедносни причини, скенерот се затвора во два чекора.

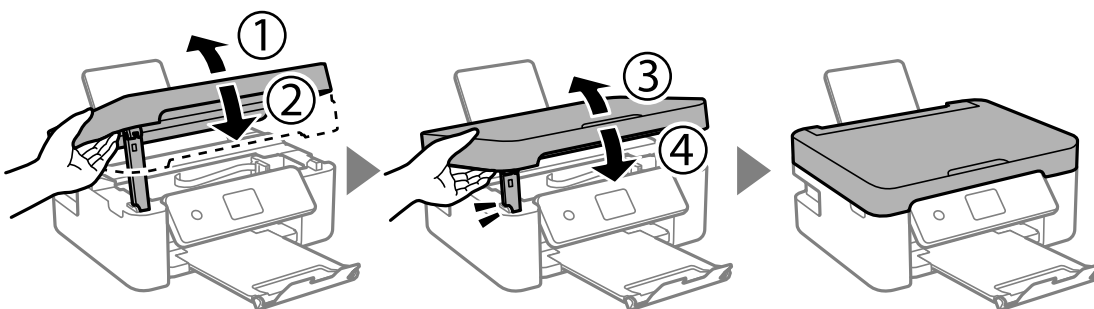

Решавање проблеми

Белешка:

Скенерот не може да се отвори од позицијата прикажана подолу. Затворете го целосно пред да го отворите.

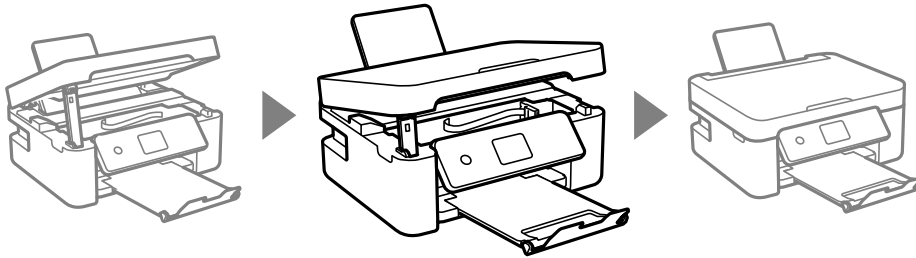

Отстранување на заглавена хартија од Заден капак

1. Извадете го заден капак.

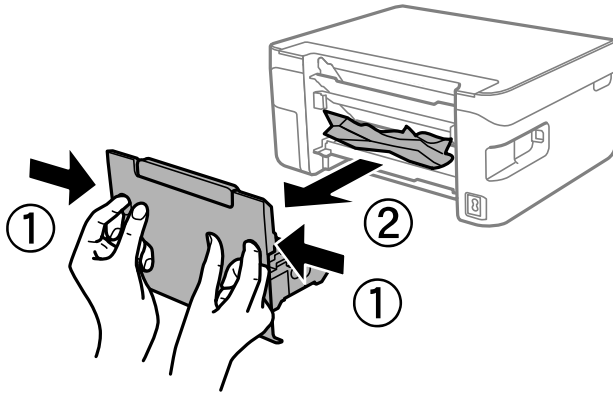

2. Отстранете ја заглавената хартија.

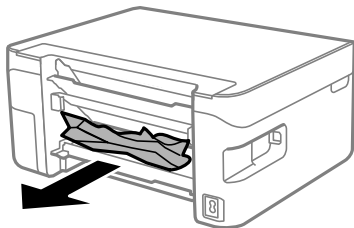

3. Отстранете ја заглавената хартија од заден капак.

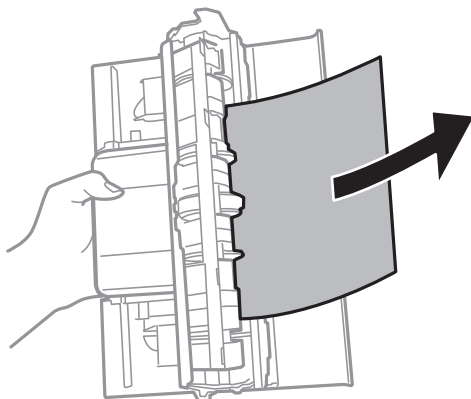

Решавање проблеми

4. Поставете ја заден капак во печатачот.

Хартијата не се внесува правилно

Проверете ги следниве точки, а потоа преземете ги соодветните дејствија за да го решите проблемот.

- Ставете го печатачот на рамна површина и ракувајте во препорачаните услови на околината.
- Користете хартија поддржана од печатачот.
- Следете ги претпазливостите за ракување со хартија.
- Не ставајте повеќе од максимално назначениот број листови хартија. За обична хартија, не ставајте хартија над линијата покажана со триаголникот на граничникот.
- Осигурете се дека поставките за големина на хартија и тип на хартија одговараат на конкретната големина на хартијата и на типот на хартија ставена во печатачот.
- Не ставајте предмети на штитникот на додавачот.

Поврзани информации

- ➔ [„Спецификации за животната средина“ на страница 184](#)
- ➔ [„Претпазливости при ракување со хартија“ на страница 50](#)
- ➔ [„Достапни хартии и капацитети“ на страница 51](#)
- ➔ [„Листа на видови хартија“ на страница 53](#)

Заглавување на хартија

- Ставете хартија во правилна насока и лизнете ги граничните кон работ на хартијата.
- Ставајте лист по лист ако сте ставиле неколку листови хартија.

Поврзани информации

- ➔ [„Отстранување заглавена хартија“ на страница 151](#)
- ➔ [„Ставање хартија во Додавање хартија од задна страна“ на страница 54](#)

Хартијата е поставена накосо

Ставете хартија во правилна насока и лизнете ги граничните кон работ на хартијата.

Поврзани информации

- ➔ [„Ставање хартија во Додавање хартија од задна страна“ на страница 54](#)

Неколку листови хартија се внесуваат во исто време

- Ставајте еден по еден лист хартија.

Решавање проблеми

- Кога се внесуваат неколку листови хартија истовремено при рачно двострано печатење, отстранете ја сета хартија што е ставена во печатачот пред да ставите нова.

Појавување на грешка за снемјување хартија

Кога ќе се појави грешка дека нема хартија иако е внесена во додавање хартија од задна страна, повторно внесете ја хартијата во центарот на додавање хартија од задна страна.

Се исфрла хартија при печатењето



Кога ставате хартија за меморандум (хартија на чиешто заглавје однапред се отпечатени информации како што се името на испраќачот или корпорацијата), изберете **Letterhead** како поставка за типот хартија.

Проблеми со напојувањето и контролната табла

Печатачот не се вклучува

- Проверете дали струјниот кабел е правилно вклучен.
- Држете го подолго копчето .

Печатачот не се исклучува

Држете го подолго копчето . Ако сè уште не можете да го исклучите печатачот, исклучете го кабелот за напојување. За да спречите сушење на главата за печатење, вклучете го и исклучете го печатачот со притискање на копчето .

Напојувањето се исклучува автоматски

- Изберете **Поставки за искл.** во **Поставки**, а потоа онеспособете ги поставките **Исклучи напојување ако е неактивно** и **Искл. напој. ако е исклуч. од приклучок**.
- Онеспособете ја поставката **Тајмер за исклучување** во **Поставки**.

Белешка:

*Вашиот производ може да ја има карактеристиката **Поставки за искл.** или **Тајмер за исклучување** во зависност од местото на купување.*

ЛЦД-екранот се затемнува

Печатачот е во режим на функција. Притиснете некое копче на контролната табла за да го вратите ЛЦД-екранот во претходната состојба.

Не можам да печатам од компјутер

Проверување на поврзувањето (USB)

- ❑ Цврсто поврзете го USB кабелот со печатачот и компјутерот.
- ❑ Ако користите USB-разделник, обидете се да го поврзете печатачот директно со компјутерот.
- ❑ Ако USB кабелот не се препознава, променете ја портата или променете го USB кабелот.
- ❑ Ако печатачот не може да печати со користење на USB поврзување, обидете се со следново.

Исклучете го USB кабелот од компјутерот. Кликнете на десното копче на иконата на печатачот прикажана на компјутерот и изберете **Отстрани уред**. Потоа, поврзете го USB кабелот на компјутерот и обидете се со пробно печатење.

Ресетирајте го USB поврзувањето со следниве чекори во овој прирачник за менување на методот на поврзување на компјутер. Видете го линкот со поврзани информации подолу за повеќе информации.

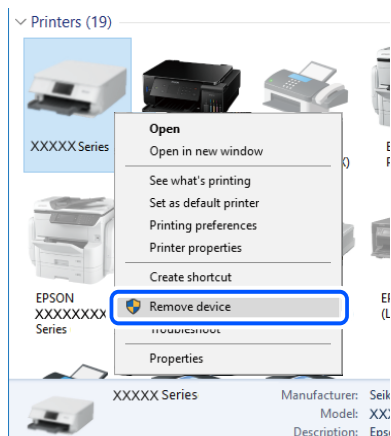

Поврзани информации

- ➔ [„Менување на начинот на поврзување на компјутер“ на страница 46](#)

Проверување на поврзувањето (мрежа)

- ❑ Кога ќе ги промените безжичниот насочувач или давателот на услуги, обидете се повторно да ги одредите мрежните поставки за печатачот. Поврзете го компјутерот или паметниот уред на истата SSID на којашто е поврзан и печатачот.
- ❑ Исклучете ги уредите коишто сакате да ги поврзете на мрежата. Почекајте околу 10 секунди, а потоа вклучете ги уредите во следниов редослед: безжичен насочувач, компјутер или паметен уред и потоа печатачот. Поместете ги печатачот и компјутерот или паметниот уред поблиску до безжичниот пренасочувач за да ја олесните комуникацијата со радиобранови, а потоа обидете се повторно да ги одредите мрежните поставки.
- ❑ Отпечатете го извештајот за мрежната врска. Видете го линкот со поврзани информации подолу за повеќе информации. Ако извештајот покаже дека мрежната врска е неуспешна, проверете го извештајот за мрежна врска и следете ги отпечатените решенија.

Решавање проблеми

- ❑ Ако IP-адресата одредена за печатачот е 169.254.XXX.XXX и маската на подмрежа е 255.255.0.0, IP-адресата може да не биде правилно одредена. Рестартирајте го безжичниот насочувач или ресетирајте ги мрежните поставки за печатачот. Ако со ова не се решава проблемот, погледнете ја документацијата за безжичниот насочувач.
- ❑ Обидете се да ја отворите која било веб-локација од вашиот компјутер за да се уверите дека мрежните поставки на компјутерот се точни. Ако не може да отворите веб-локација, има проблем со компјутерот. Проверете ја мрежната врска на компјутерот.

Поврзани информации

- ➔ [„Поврзување на компјутер“ на страница 25](#)
- ➔ [„Печатење извештај за мрежна врска“ на страница 39](#)

Проверување на софтверот и податоците

- ❑ Погрижете се дека е инсталиран оригинален двигател за печатач на Epson. Ако не е инсталиран оригинален двигател за печатач на Epson, функциите се ограничени. Ви препорачуваме да го користите оригиналниот двигател за печатач на Epson. Видете го линкот со поврзани информации подолу за повеќе информации.
- ❑ Ако печатите голема слика со многу податоци, компјутерот може да нема доволно меморија. Испечатете ја сликата со помала резолуција или со помала големина.

Поврзани информации

- ➔ [„Проверување на оригиналните двигатели за печатач на Epson“ на страница 158](#)
- ➔ [„Инсталирање апликации“ на страница 145](#)

Проверување на оригиналните двигатели за печатач на Epson

Може да проверите дали оригинален двигател за печатач на Epson е инсталиран на компјутерот со користење на еден од следниве методи.

Windows

Изберете **Контролна табла > Види уреди и печатачи (Печатачи, Печатачи и факсови)** и направете го следново за да го отворите прозорецот за својствата на серверто за печатење.

- ❑ Windows 10/Windows 8.1/Windows 8/Windows 7
Кликнете на иконата за печатач па кликнете на **Отпечати својства на сервер** на горниот дел од прозорецот.
- ❑ Windows Vista
Кликнете со десното копче на папката **Печатачи** и кликнете на **Активирај како администратор > Својства на сервер**.
- ❑ Windows XP
Од менито **Датотека**, изберете **Својства на сервер**.

Решавање проблеми

Кликнете на јазичето **Двигател**. Ако името на печатачот е прикажано на листата, оригинален двигател за печатачот на Epson е инсталиран на компјутерот.

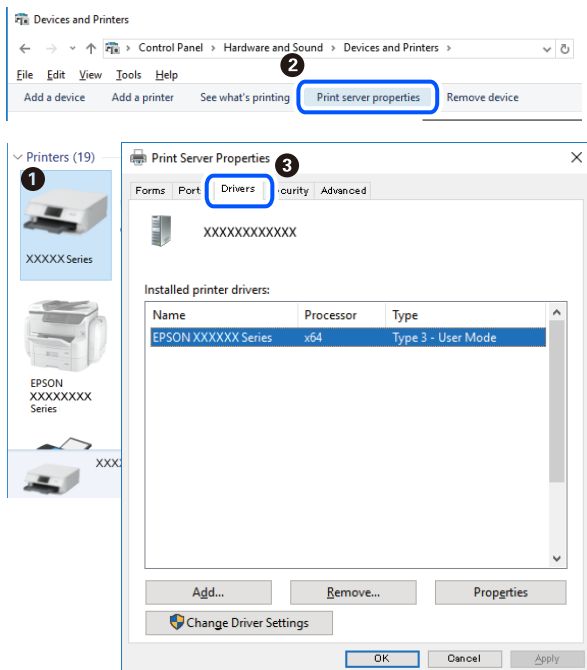

Mac OS

Изберете **Системски параметри** од менито  > **Печатачи и скенери** (или **Печати и скенирај**, **Печати и испрати по факс**), па изберете го печатачот. Кликнете на **Опции и производи** и ако јазичето **Опции** и јазичето **Услужна алатка** се прикажани во прозорецот, оригиналниот двигател за печатач на Epson е инсталиран на компјутерот.

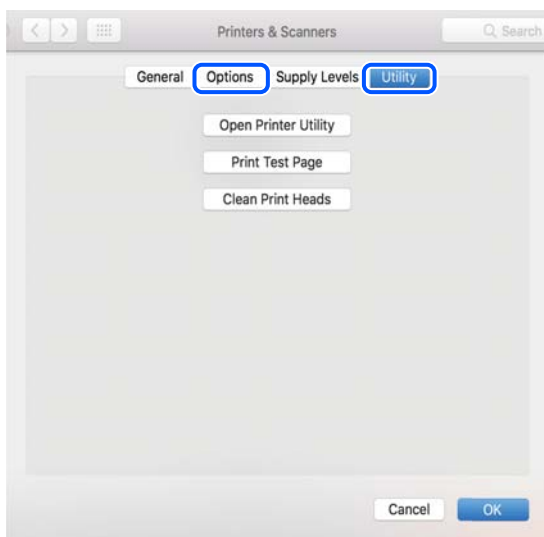

Поврзани информации

➔ „Инсталирање апликации“ на страница 145

Решавање проблеми

Проверете го статусот на печатачот од компјутерот (Windows)

Кликнете **Ред. за печатење** на јазичето за двигател на печатач **Одржување** и проверете го следново.

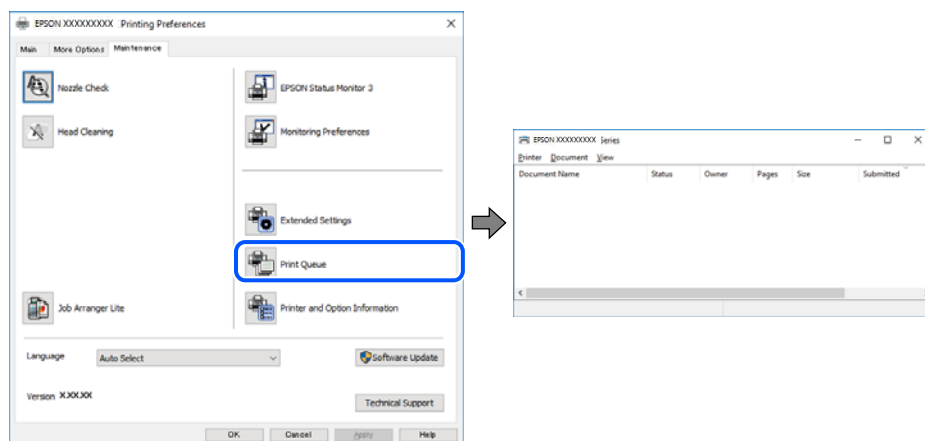

- Проверете дали има паузирани печатења.

Ако останат непотребни податоци, изберете **Откажи ги сите документи** од менито **Печатач**.

- Проверете печатачот да не е исклучен или чека наредба.

Ако е исклучен или чека наредба, променете го поставувањето за исклучен или чека наредба во менито **Печатач**.

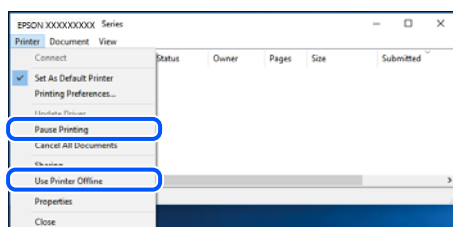

- Уверете се дека печатачот е избран како стандарден печатач во менито **Печатач** (во менито треба да има знак за избор).

Ако печатачот не е избран за стандарден печатач, поставете го како стандарден. Ако има повеќе икони во **Контролна табла > Види уреди и печатачи (Печатачи, Печатачи и факсови)**, видете го следново за да изберете икона.

Пример)

USB поврзување: EPSON XXXX серија

Мрежно поврзување: EPSON XXXX серија (мрежа)

Ако го инсталирате двигателот за печатач неколку пати, може да се креираат копии на двигателот за печатач. Ако се креираат копии како на пример „EPSON XXXX серија (копија 1)“, кликнете со десното копче на иконата на двигателот и кликнете на **Далечински уред**.

- Погрижете се отворот на печатачот да биде правилно избран во **Својства > Отвор** од менито **Печатач** на следниов начин.

Изберете „**USBXXX**“ за поврзување преку USB „**EpsonNet Print Port**“ за мрежно поврзување.

Проверете го статусот на печатачот од компјутерот (Mac OS)

Погрижете се статусот на печатачот да не е **Пауза**.

Изберете **Системски параметри** од менито  > **Печатачи и скенери** (или **Печати и скенирај, Печати и испрати по факс**), па кликнете двапати на печатачот. Ако печатачот е паузиран, кликнете, кликнете на **Продолжи** (или **Продолжи со печатење**).

Не може да правите мрежни поставки

- Исклучете ги уредите коишто сакате да ги поврзете на мрежата. Почекајте околу 10 секунди, а потоа вклучете ги уредите во следниов редослед: безжичен насочувач, компјутер или паметен уред и потоа печатачот. Поместете ги печатачот и компјутерот или паметниот уред поблиску до безжичниот насочувач за да ја олесните комуникацијата со радиобранови, а потоа обидете се повторно да ги одредите мрежните поставки.
- Изберете **Поставки > Мрежни поставки > Проверка на врската** и отпечатете го извештајот за мрежна врска. Ако настанала грешка, проверете го извештајот за мрежна врска и следете ги отпечатените решенија.

Поврзани информации

- ➔ „Печатење извештај за мрежна врска“ на страница 39
- ➔ „Пораки и решенија на извештајот за мрежна конекција“ на страница 40

Не може да се поврзам на уреди и кога мрежните поставки не се проблем

Ако не може да се поврзете од компјутер или паметен уред на печатач и кога извештајот за мрежно поврзување на прикажува проблеми, погледнете го следново.

- Кога истовремено користите неколку безжични пренасочувачи, можеби нема да може да го користите печатачот преку компјутерот или преку паметниот уред, во зависност од поставките на безжичните пренасочувачи. Поврзете ги компјутерот или паметниот уред на истиот безжичен пренасочувач како и печатачот.

Оневозможете ја функцијата за врзување на паметниот уред ако е овозможена.

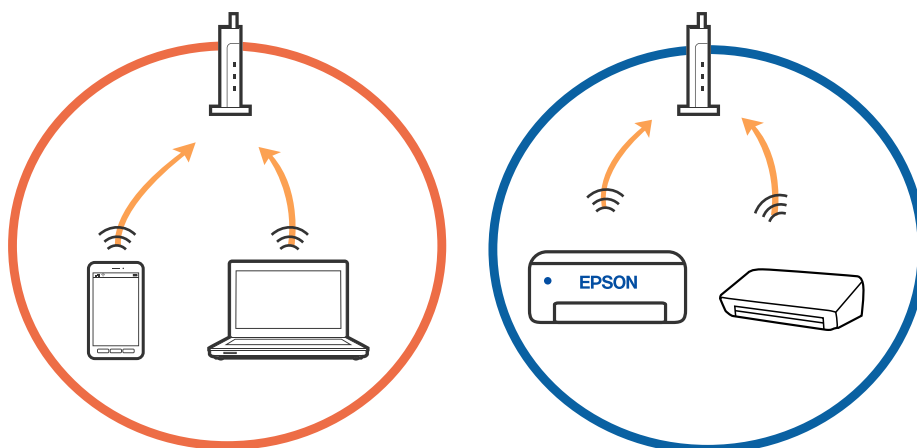

Решавање проблеми

- Можеби нема да може да се поврзете на безжичниот пренасочувач кога безжичниот пренасочувач има повеќе SSID и уредите се поврзани на различни SSID на истиот безжичен пренасочувач. Поврзете ги компјутерот или паметниот уред на истата SSID како и печатачот.

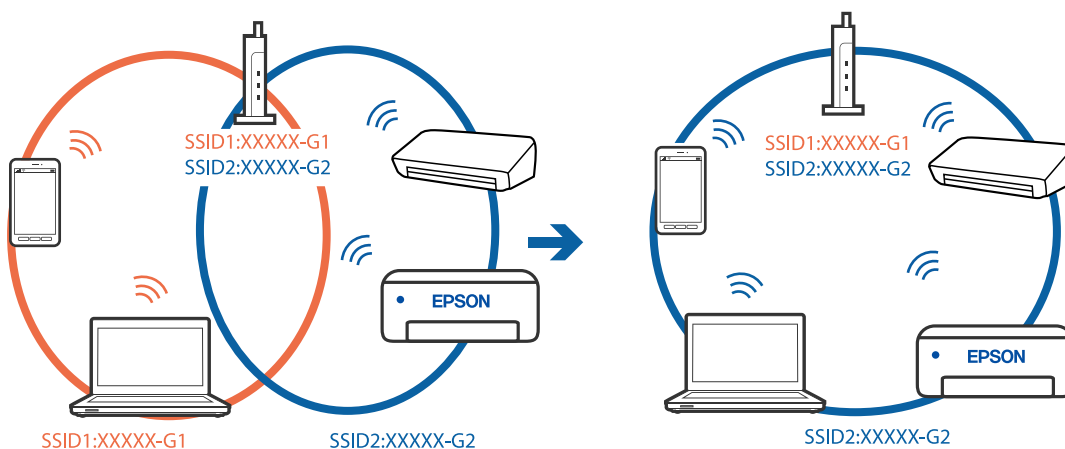

- Безжичниот пренасочувач којшто е во согласност со IEEE 802.11a и IEEE 802.11g има SSID од 2,4 GHz и 5 GHz. Ако ги поврзете компјутерот или паметниот уред на 5 GHz SSID, не може да се поврзете со печатачот затоа што печатачот поддржува комуникација само над 2,4 GHz. Поврзете ги компјутерот или паметниот уред на истата SSID како и печатачот.

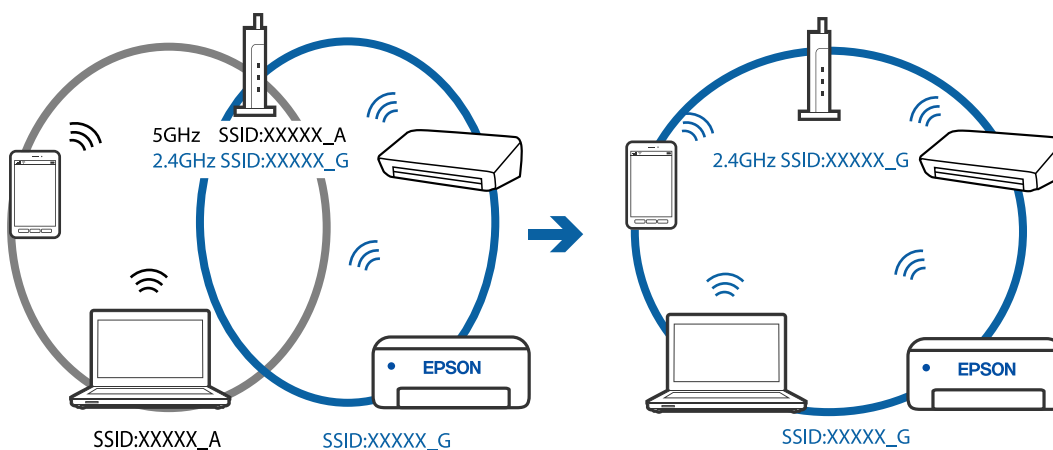

- Повеќето безжични пренасочувачи имаат функција за одделување за приватност којашто ја блокира комуникацијата меѓу поврзаните уреди. Ако не може да се воспостави комуникација меѓу печатачот и компјутерот или паметниот уред дури и кога се поврзани на истата мрежа, оневозможете ја функцијата за одделување за приватност на безжичниот пренасочувач. За детали, погледнете во прирачникот испорачан со безжичниот пренасочувач.

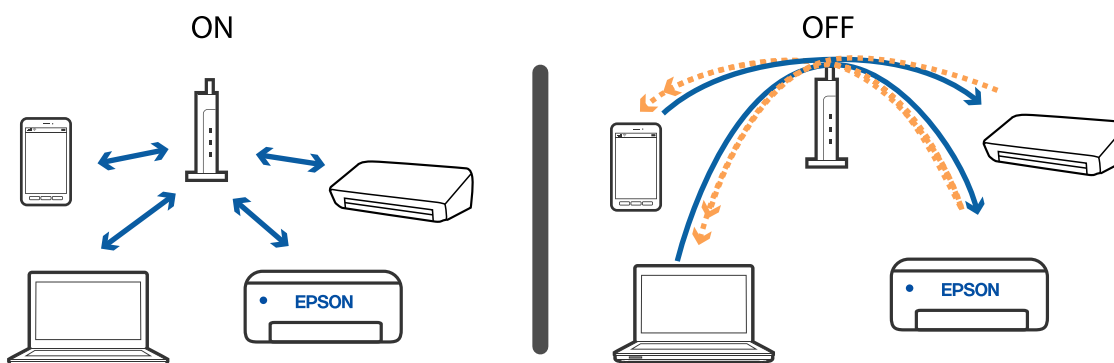

Решавање проблеми

Поврзани информации

- ➔ „Проверување на SSID поврзана за печатачот“ на страница 163
- ➔ „Проверување на SSID за компјутерот“ на страница 163

Проверување на SSID поврзана за печатачот

Може да ја проверите SSID ако отпечатите извештај за мрежно поврзување, лист за статус на мрежа итн. Web Config.

Поврзани информации

- ➔ „Печатење извештај за мрежна врска“ на страница 39
- ➔ „Печатење на листа за статус на мрежа“ на страница 46

Проверување на SSID за компјутерот

Windows

Кликнете на  во фиоката со задачи на работната површина. Проверете го името на поврзаната SSID од прикажаната листа.



Решавање проблеми

Mac OS

Кликнете на иконата за Wi-Fi на горниот дел од екранот на компјутерот. Се прикажува листа на SSID и поврзаната SSID се означува со ознака за штиклирање.



Безжичните LAN (Wi-Fi) врски стануваат нестабилни при користење USB 3.0 уреди на Mac

Кога поврзвате уред на портата USB 3.0 на Mac, може да настанат радиофреквентни пречки. Ако не може да се поврзете на безжична LAN (Wi-Fi) или ако работењето стане нестабилно, пробајте го следново.

- Поставете го уредот што е поврзан на портата USB 3.0 подалеку од компјутерот.
- Ако печатачот го поддржува фреквентниот опсег од 5 GHz, поврзете се со SSID за опсег од 5 GHz.

Поврзани информации

➔ [„Спецификации за Wi-Fi“ на страница 182](#)

Не можам да печатам од iPhone, iPad или iPod touch

- Поврзете го iPhone, iPad или iPod touch на истата мрежа (SSID) на којашто е поврзан печатачот.
- Активирајте **Ав. при. на пос. хар.** во следниве менија.
Поставки > Поставување на печатачот > Пост. за изв. на хар. > Ав. при. на пос. хар.
- Активирајте ја поставката за AirPrint од Web Config.

Поврзани информации

- ➔ [„Поврзување на паметен уред“ на страница 26](#)
- ➔ [„Апликација за конфигурирање на работата на печатачот \(Web Config\)“ на страница 134](#)

Проблеми со отпечатеното

Исписот е истуткан или недостасува бојата

Ако не сте го користеле печатачот долго време, прскалките на главата за печатење може да бидат затнати и капки мастило може да не се испуштаат. Извршете проверка на прскалките, па исчистете ја главата за печатење ако некоја од прскалките е затната.

Поврзани информации

➔ [„Проверка и чистење на главата за печатење“ на страница 121](#)

Појавување на пруги или неочекувани бои

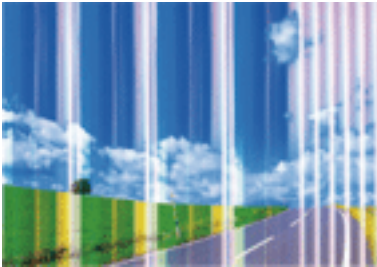

Прскалките на главата за печатење можеби се затнати. Направете проверка на прскалките за да проверите дали прскалките на главата за печатење се затнати. Исчистете ја главата за печатење ако некоја од прскалките е затната.

Поврзани информации

➔ [„Проверка и чистење на главата за печатење“ на страница 121](#)

Појавување на риги во боја на интервали од приближно 2.5 см



- Изберете соодветна поставка за тип на хартија за типот на хартија ставена во печатачот.
- Порамнете ја главата за печатење користејќи ја функцијата **Хориз. порамн.**

Решавање проблеми

- Кога печатите на обична хартија, печатете со користење на поставка за повисок квалитет.

Поврзани информации

- ➔ „Листа на видови хартија“ на страница 53
- ➔ „Порамнување на главата за печатење“ на страница 123

Матни отпечатоци, вертикални пруги или непорамнетост



enthalten alle
Aufdruck. W
↓ 5008 "Regel

Порамнете ја главата за печатење користејќи ја функцијата **Верт. порамн..**

Поврзани информации

- ➔ „Порамнување на главата за печатење“ на страница 123

Квалитетот на печатење не се подобрува дури и по порамнувањето на главата за печатење

Во текот на двонасочното печатење (или печатење со голема брзина), главата за печатење печати додека се движи во двете насоки, така што е можно вертикалните линии да не се порамнети. Ако квалитетот на печатење не се подобрува, онеспособете ја поставката за двонасочно печатење (или печатење со голема брзина). Онеспособувањето на оваа поставка може да ја забави брзината на печатење.

- Windows

Отштиклирајте го **Голема брзина** од јазичето **Повеќе опции** на двигателот на печатачот.

- Mac OS

Изберете **Системски параметри** од менито  > **Печатачи и скенери** (или **Печати и скенирај, Печати и испрати по факс**), па изберете го печатачот. Кликнете **Опции и производи** > **Опции** (или **Двигател**). Изберете **Off** како поставка за **High Speed Printing**.

Квалитетот на печатење е слаб

Проверете го следново ако квалитетот на печатењето е слаб поради матни отпечатоци, ленти, бои што недостигаат, избледени бои, непорамнетост на отпечатоците.

Решавање проблеми

Проверување на печатачот

- Извршете проверка на прскалките, па исчистете ја главата за печатење ако некоја од прскалките е затната.
- Порамнете ја главата за печатење.

Проверување на хартија

- Користете хартија поддржана од печатачот.
- Не печатете на влажна, оштетена или стара хартија.
- Ако хартијата е извиткана или пликовите се надуени, исправете ги.
- Не ставајте ја хартијата на купче веднаш по печатењето.
- Исушете ги отпечатоците целосно пред да ги архивирате или прикажете. Кога ги сушите отпечатоците, избегнувајте директна сончева светлина, не користете фен и не допирајте ја испечатената страна на хартијата.
- Кога печатите слики или фотографии, Epson препорачува користење на оригинална хартија Epson наместо обична хартија. Печатете на страната за печатење на оригиналната хартија Epson.

Проверување на поставките за печатење

- Изберете соодветна поставка за тип на хартија за типот на хартија ставена во печатачот.
- Печатете користејќи поставка за подобар квалитет.

Проверка на касетата за мастило

- Epson препорачува касетата за мастило да се употреби пред датумот означен на амбалажата.
- За најдобри резултати, употребете ги касетите за мастило најдоцна шест месеци по отворањето.
- Користете оригинални касети за мастило на Epson. Овој производ е направен да ги приспособува боите врз основа на користењето на оригинални касети за мастило на Epson. Користењето на неоригинални касети за мастило може да го намали квалитетот на печатење.

Поврзани информации

- ➔ [„Проверка и чистење на главата за печатење“ на страница 121](#)
- ➔ [„Порамнување на главата за печатење“ на страница 123](#)
- ➔ [„Достапни хартии и капацитети“ на страница 51](#)
- ➔ [„Листа на видови хартија“ на страница 53](#)
- ➔ [„Претпазливости при ракување со хартија“ на страница 50](#)

Решавање проблеми

Хартијата е замачкана или истуткана

- Кога ќе се појави хоризонтална лента или горниот или долниот дел од хартијата се замачкани, ставете хартија во правилната насока и лизгајте ги граничните до рабовите на хартијата.

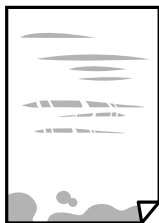

- Кога на хартијата ќе се појави вертикална лента или хартијата е замачката, исчистете ја патеката за хартија.



- Поставете ја хартијата на рамна површина за да проверите дали е искривена. Ако е, израмнете ја.
- Кога печатите двострано рачно, внимавајте мастилото да е сосема суво пред да ставите хартија повторно.

Поврзани информации

- ➔ [„Ставање хартија во Додавање хартија од задна страна“ на страница 54](#)
- ➔ [„Чистење на патеката на движење на хартијата од дамки од мастило“ на страница 124](#)

Хартијата е замачкана во текот на автоматското двострано печатење

Кога ја користите функцијата за двострано автоматско печатење и печатите податоци со висока густина како што се слики и графикони, поставете ја густината на печатење на пониско, а времето на сушење на подолго.

Поврзани информации

- ➔ [„Опции на менито за Поставување на печатачот“ на страница 129](#)

Отпечатените фотографии се лепливи

Можеби печатите на погрешната страна од фотографската хартија. Погрижете се да печатите на страната за печатење.

Решавање проблеми

Кога печатите на погрешната страна од фотографската хартија, треба да ја исчистите патеката на хартијата.

Поврзани информации

➔ [„Чистење на патеката на движење на хартијата од дамки од мастило“ на страница 124](#)

Слики или фотографии се печатат во неочекувани бои

Кога печатите од драјверот на печатачот на Windows, поставката за приспособување на фотографии на Epson стандардно се применува на тип на хартија. Обидете се да ја промените поставката.

На јазичето **Повеќе опции**, изберете **Прилагодено** во **Корекција на боите** и потоа кликнете на **Напредно**. Променете ја поставката за **Корекција на сцена** од **Автоматска корекција** за која било друга опција. Ако менувањето на поставката не функционира, користете кој било метод за коригирање на боја различен од **PhotoEnhance** во **Управување со бои**.

Поврзани информации

➔ [„Приспособување на бојата за печатење“ на страница 79](#)

Боите се разликуваат од она што го гледате на екранот

- Уредите за прикажување како на пример екраните на компјутерите, имаат сопствени својства за приказ. Ако приказот не е балансиран, сликата не се прикажува со правилна осветленост и бои. Приспособете ги својствата на уредот.
- Светењето на светлото во екранот влијае на начинот на којшто сликата се прикажува на екранот. Избегнувајте директна сончева светлина и проверете дали сликата е поставена на место со соодветна осветленост.
- Боите може да се разликуваат од она што го гледате на паметните уреди како на пример паметни телефони или таблети со висока резолуција.
- Боите на екранот не се идентични на оние на хартијата затоа што уредот за прикажување и печатачот имаат различен процес на произведување на бои.

Не можам да печатам без маргини

Во поставките за печатење направете поставка за печатење без рамки. Ако изберете тип хартија што не поддржува печатење без рамки, не може да изберете **Без рамки**. Изберете тип хартија што поддржува печатење без рамки.

Поврзани информации

➔ [„Опции на мени за копирање“ на страница 87](#)

➔ [„Основи на печатење — Windows“ на страница 62](#)

➔ [„Основни информации за печатење — Mac OS“ на страница 63](#)

Рабовите на сликата се пресечени при печатење без рамки

За време на печатењето без рамки, сликата се зголемува малку и испакнатото подрачје се отсекува.Изберете поставка на помало зголемување.

Контролна табла

Променете ја поставката **Проширување**.

Windows

Кликнете на **Поставки** до полето за избор **Без рамки** на јазичето **Главна** од двигателот за печатачот, а потоа променете ги поставките.

Mac OS

Променете ја поставката **Проширување** од менито **Поставки за печатење** на полето за печатење.

Поврзани информации

➔ [„Опции на мени за копирање“ на страница 87](#)

Позицијата, големината или маргините на исписот се неточни

Ставете хартија во правилна насока и лизнете ги граничните кон работ на хартијата.

Кога ги ставате оригиналите на стакло на скенерот, порамнете го аголот на оригиналот со аголот означен со симбол на рамката на стаклото на скенерот. Ако рабовите на копијата се исечени, поместете го оригиналот малку подалеку од аголот.

Кога поставувате оригинали на стакло на скенерот, исчистете ги стакло на скенерот и капакот за документи со сува, мека, чиста крпа. Ако на стаклото има прашина или дамки, областа за копирање може да се прошири за да ги опфати прашината или дамките со што може да создаде погрешна позиција за копирање или мали слики.

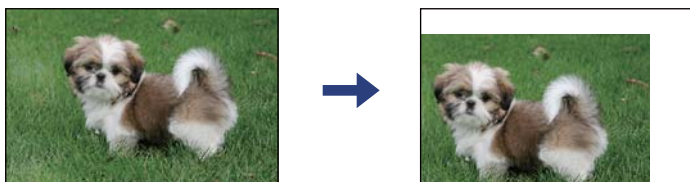

Изберете го соодветното поставување за димензии на хартијата.

Приспособете ја поставката за маргини во апликацијата така што ќе биде во подрачјето за печатење.

Поврзани информации

➔ [„Ставање хартија во Додавање хартија од задна страна“ на страница 54](#)

➔ [„Ставање оригинали на Стакло на скенерот“ на страница 57](#)

➔ [„Чистење на Стакло на скенерот“ на страница 124](#)

➔ [„Област за печатење“ на страница 180](#)

Решавање проблеми

Неточни или погрешно отпечатени знаци

- Цврсто поврзете го USB кабелот со печатачот и компјутерот.
- Откажете ги паузираните задачи за печатење.
- Не ставајте го рачно компјутерот во режим на **Хибернација** или **Спиене** додека печатите. Страниците со искривен текст ќе се испечатат следниот пат кога ќе го стартувате компјутерот.
- Ако користите двигател за печатач којшто претходно сте го користеле, отпечатените знаци може да бидат неразбирливи. Погрижете се дека двигателот на печатачот којшто го користите е за овој печатач. Проверете го името на печатачот на горниот дел од прозорецот на двигателот на печатач.

Отпечатената слика е превртена

Исклучете ги сите поставувања за огледална слика во двигателот за печатачот или во апликацијата.

- Windows
 - Откажете го **Огледална слика** во картичката **Повеќе опции** на двигателот на печатачот.
- Mac OS
 - Отстранете го **Mirror Image** од изборникот **Поставки за печатење** на полето за печатење.

Мозаични ефекти на исписите

Кога печатите слики или фотографии, печатете со податоци со голема резолуција. Сликите на интернет-страниците често се со мала резолуција иако изгледаат доволно добро на екранот, така што квалитетот на печатењето може да се намали.

Се појавуваат нерамномерни бои, замачкувања, точки или прави линии на копираната слика

- Исчистете ја патеката за хартија.
- Исчистете го стакло на скенерот.
- Не притискајте пресилно на оригиналот или на капакот за документи кога ставате оригинали на стакло на скенерот.
- Кога хартијата се замачкува, намалете ја поставката за густина на копирањето.

Поврзани информации

- ➔ [„Чистење на патеката на движење на хартијата од дамки од мастило“ на страница 124](#)
- ➔ [„Чистење на Стакло на скенерот“ на страница 124](#)
- ➔ [„Опции на мени за копирање“ на страница 87](#)

Решавање проблеми

На скенираната слика се појавуваат ефекти на контраст (мрежести ефекти)

Променете ја поставката за намалување и зголемување или ставете го оригиналот под малку поразличен агол.

Сликата од задната страна на оригиналот се појавува на копираната слика

- Ако имате тенок оригинал, ставете го на стакло на скенерот, а потоа ставете парче црна хартија врз него.
- Намалете го поставувањето за густината на копијата во контролната табла.

Поврзани информации

➔ [„Опции на мени за копирање“ на страница 87](#)

Проблемот со исписот не може да се избрише



Ако сте се обиделе со сите решенија и не сте го решиле проблемот, обидете се да го деинсталирате и повторно да го инсталирате двигателот за печатачот.

Други проблеми со печатењето

Печатењето е премногу бавно

- Затворете ги непотребните апликации.
- Намалете ја поставката за квалитет. Печатење со висок квалитет ја намалува брзината на печатењето.
- Исклучете ја поставката за двонасочно (или високобрзинско) печатење. Кога е вклучена оваа поставка, главата за печатење печати додека се движи во двете насоки, така што брзината на печатењето се намалува.
 - Windows
Изберете **Голема брзина** во картичката **Повеќе опции** на двигателот на печатачот.
 - Mac OS
Изберете **Системски параметри** од менито  > **Печатачи и скенери** (или **Печати и скенирај, Печати и испрати по факс**), па изберете го печатачот. Кликнете **Опции и производи** > **Опции** (или **Двигател**). Изберете **On** како поставка за **High Speed Printing**.

Решавање проблеми

- Исклучете го тивкиот режим. Оваа опција ја намалува брзината на печатење.
 - Контролна табла
Изберете  на почетниот екран и оневозможете го **Тивок режим**.
 - Windows
Изберете **Исклучено** како поставување за **Тивок режим** на картичката за двигателот за печатачот **Главна**.
 - Mac OS
Изберете **Системски параметри** од менито  > **Печатачи и скенери** (или **Печати и скенирај, Печати и испрати по факс**), па изберете го печатачот. Кликнете **Опции и производи** > **Опции** (или **Двигател**). Изберете **Off** како поставка за **Тивок режим**.

Печатењето или копирањето драстично забавува при непрекинатото печатење

Печатењето или копирањето забавува за да се спречи прегревање и оштетување на механизмот на печатачот. Сепак, можете да продолжите со печатење. За да се вратите на нормална брзина на печатењето, оставете го печатачот да мирува барем 30 минути. Брзината на печатењето не се враќа на нормалната брзина ако напојувањето е исклучено.

Не може да откажам печатење преку компјутер со Mac OS X v10.6.8

Ако сакате да го запрете печатењето преку компјутерот, направете ги следниве наредувања. Извршете ја командата Web Config, а потоа изберете **Port9100** како **Протокол со врвен приоритет** во **Поставување на AirPrint**. Изберете **Системски параметри** од менито  > **Печатачи и скенери** (или **Печати и скенирај, Печати и испрати по факс**), отстранете го печатачот, па додадете го печатачот повторно.

Не може да почне скенирање

- Цврсто поврзете го USB кабелот со печатачот и компјутерот. Ако користите USB-разделник, обидете се да го поврзете печатачот директно со компјутерот.
- Ако скенирате со висока резолуција преку мрежа, може да се појави комуникациска грешка. Намалете ја резолуцијата.
- Проверете дали сте го избрале правилниот печатач (скенер) во Epson Scan 2.

Проверете дали уредот го препознава печатачот или не кога користите Windows

Во Windows, проверете дали печатачот (скенерот) е прикажан во **Скенер и фотоапарат**. Печатачот (скенерот) треба да биде прикажан како „EPSON XXXXX (име на печатачот)“. Ако печатачот (скенерот) не е прикажан, деинсталирајте го и повторно инсталирајте го Epson Scan 2. Погледнете го следново за да пристапите до **Скенер и фотоапарат**.

Решавање проблеми

Windows 10

Кликнете на копчето за стартување и изберете **Систем на Windows > Контролна табла**, внесете „Скенер и фотоапарат“ во полето за пребарување, кликнете **Погледни ги скенерите и фотоапаратите**, а потоа проверете дали е прикажан печатачот.

Windows 8.1/Windows 8

Изберете **Работна површина > Поставувања > Контролна табла**, внесете „Скенер и фотоапарат“ во полето за пребарување, кликнете **Прикажи го скенерот и фотоапаратот**, а потоа проверете дали е прикажан печатачот.

Windows 7

Кликнете на копчето за стартување и изберете **Контролна табла**, внесете „Скенер и фотоапарат“ во полето за пребарување, кликнете **Погледни ги скенерите и фотоапаратите**, а потоа проверете дали е прикажан печатачот.

Windows Vista

Кликнете на копчето за стартување, изберете **Контролна табла > Хардвер и звук > Скенери и фотоапарати**, а потоа проверете дали е прикажан печатачот.

Windows XP

Кликнете на копчето за стартување, изберете **Контролна табла > Печатачи и друг хардвер > Скенери и фотоапарати**, а потоа проверете дали е прикажан печатачот.

Поврзани информации

➔ [„Деинсталирање апликации“ на страница 147](#)

➔ [„Инсталирање апликации“ на страница 145](#)

Не може да се стартува со скенирање кога се користи контролната табла

Уверете се дека Epson Scan 2 и Epson Event Manager се инсталирани правилно.

Проверете го поставувањето за скенирање поставено во Epson Event Manager.

Проблеми со скенирани слики

Неизедначени бои, нечистотија, точки и слично се појавуваат кога скенирате од стаклото на скенерот

Исчистете го стаклото на скенерот.

Отстранете секаква нечистотија или отпадоци што се прилепуваат на оригиналот.

Не притискајте со преголема сила врз оригиналот или капакот за документи. Ако притискате со преголема сила може да се појават заматување, размачкувања и точки.

Поврзани информации

➔ [„Чистење на Стакло на скенерот“ на страница 124](#)

Решавање проблеми

Квалитетот на сликата е лош

- Нагодете го **Режим** во Epson Scan 2 според оригиналот којшто сакате да го скенирате. Скенирајте со користење на поставките за документи во **Режим за документи** и поставките за фотографиите во **Режим за фотографии**.
- Во Epson Scan 2, приспособете ја сликата со користење на ставките на јазичето **Напредни поставки** и потоа скенирајте.
- Ако резолуцијата е ниска, обидете се да ја зголемите резолуцијата и потоа секенирајте.

Поврзани информации

➔ [„Скенирање со користење на Epson Scan 2“ на страница 96](#)

Се прикажува пресликување во задината на сликите

Слики на задната страна на оригиналот може да бидат прикажани на скенираната слика.

- Во Epson Scan 2, изберете го јазичето **Напредни поставки** и приспособете ја **Осветленост**. Оваа функција може да не биде достапна во зависност од поставките на јазичето **Главни поставки > Тип слика** или други поставки на јазичето **Напредни поставки**.
- Во **Режим за документи** во Epson Scan 2, изберете го јазичето **Напредни поставки**, а потоа **Опција за слика > Подобрување текст**.
- Кога скенирате од стаклото на скенерот, ставете црна хартија или подлога над оригиналот.

Поврзани информации

➔ [„Ставање оригинали“ на страница 57](#)

Текстот е нејасен

- Во **Режим за документи** во Epson Scan 2, изберете го јазичето **Напредни поставки**, а потоа **Опција за слика > Подобрување текст**.
- Изберете **Режим за документи** како **Режим** во Epson Scan 2. Скенирајте со користење на поставките за документи во **Режим за документи**.
- Во **Режим за документи** во Epson Scan 2, кога **Тип слика** на јазичето **Главни поставки** е поставено на **Црно-бело**, приспособете **Праг** на јазичето **Напредни поставки**. Кога го зголемувате **Праг**, црната област станува поголема.
- Ако резолуцијата е слаба, обидете се да ја зголемите резолуцијата и тогаш започнете со скенирање.

Поврзани информации

➔ [„Скенирање на документи \(Режим за документи\)“ на страница 97](#)

Се појавуваат моаре ефекти (сенки налик на пајажина)

Ако оригиналот е печатен документ, моаре ефектите (сенки налик на пајажина) може да се појават на скенираната слика.

- На табулаторот **Напредни поставки** во Epson Scan 2, поставете **Отстранување екран**.

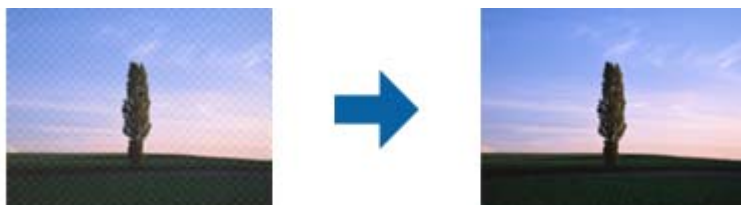

- Сменете ја резолуцијата, а потоа скенирајте повторно.

Поврзани информации

- ➔ [„Скенирање со користење на Epson Scan 2“ на страница 96](#)

Не може да ја скенирате правилната област на стаклото на скенерот

- Проверете дали оригиналот е поставен правилно според ознаките за порамнување.
- Ако рабовите на скенираната слика недостасуваат, малку поместете го оригиналот подалеку од работ на стаклото на скенерот.
- При ставање на повеќе оригинали на стаклото на скенерот, погрижете се да има празнина од најмалку 20 мм (0,79 инчи) помеѓу оригиналите.
- Кога скенирате од контролниот панел и ако го изберете функцијата за автоматско сечење на областа за скенирање, отстранете каква било нечистотија од стаклото на скенерот и капакот на документот. Ако има нечистотија околу оригиналот, опсегот на скенирање се проширува за да ја опфати.

Поврзани информации

- ➔ [„Ставање оригинали“ на страница 57](#)
- ➔ [„Чистење на Стакло на скенерот“ на страница 124](#)

Не може да се прегледува во Мини. приказ

- Кога поставувате повеќе оригинали на стаклото на скенерот, уверете се дека има празнина од најмалку 20 mm (0,79 in.) меѓу оригиналите.
- Уверете се дека оригиналот е поставен право.
- Во зависност од оригиналот, можеби нема да може да се врши прегледување во **Мини. приказ**. Во овој случај, исчистете го полето за избор **Мини. приказ** во горниот дел на прозорецот за преглед за да ја прегледате целата скенирана област, а потоа направете ги рамките рачно.

Решавање проблеми

Поврзани информации

➔ „Скенирање со користење на Epson Scan 2“ на страница 96

Текстот не е правилно препознаен при зачувување како PDF што може да се пребарува

- Од прозорецот **Опции за формат на слика** во Epson Scan 2, проверете дали **Јазик на текст** е правилно поставен од јазичето **Текст**.
- Проверете дали оригиналот е правилно поставен.
- Користете го оригиналот со јасен текст. Препознавањето на текст може да го нема за следниве типови на оригинали.
 - Оригинали коишто се многубројно копирани
 - Оригинали коишто се примени преку факс (со ниска резолуција)
 - Оригинали на коишто растојанието помеѓу буквите или редовите е премногу мало
 - Оригинали со испечатени или подтцратни линии врз текстот
 - Оригинали со ракописен текст
 - Оригинали со свиткувања или набрчувања
- Во **Режим за документи** во Epson Scan 2, кога **Тип слика** на јазичето **Главни поставки** е поставено на **Црно-бело**, приспособете **Праг** на јазичето **Напредни поставки**. Кога го зголемувате **Праг**, црната област се засилува.
- Во **Режим за документи** во Epson Scan 2, изберете го јазичето **Напредни поставки**, а потоа **Опција за слика > Подобрување текст**.

Поврзани информации

➔ „Скенирање на документи (Режим за документи)“ на страница 97

Не може да се решат проблемите во скенираната слика

Ако сте се обиделе со сите решенија и не сте го решиле проблемот, започнете со Epson Scan 2 поставките со користење на Epson Scan 2 Utility.

Белешка:

Epson Scan 2 Utility е апликација којашто доаѓа со Epson Scan 2.

1. Активирајте го Epson Scan 2 Utility.

- Windows 10

Кликнете на копчето за стартување па изберете **EPSON > Epson Scan 2 Utility**.

- Windows 8.1/Windows 8

Внесете го името на апликацијата во полето за пребарување, а потоа изберете ја прикажаната икона.

- Windows 7/Windows Vista/Windows XP

Кликнете на копчето за вклучување и изберете **Сите програми и Програми > EPSON > Epson Scan 2 > Epson Scan 2 Utility**.

Решавање проблеми

Mac OS

Изберете **Започни > Апликации > Epson Software > Epson Scan 2 Utility**.

2. Изберете го јазичето **Друго**.

3. Кликнете **Ресетирај**.

Белешка:

Ако со активирањето не се реши проблемот, деинсталирајте го и повторно инсталирајте го Epson Scan 2.

Поврзани информации

➔ [„Деинсталирање апликации“ на страница 147](#)

➔ [„Инсталирање апликации“ на страница 145](#)

Други проблеми со скенирање

Скенирањето е премногу бавно

Намалете ја резолуцијата.

Поврзани информации

➔ [„Скенирање со користење на Epson Scan 2“ на страница 96](#)

Скенирањето забавува драстично при непрекинато скенирање

Скенирањето забавува за да се спречи прегревање и оштетување на механизмот на печатачот. Сепак, можете да продолжите со скенирање. За да се вратите на нормална брзина на скенирањето, оставете го печатачот да мирува барем 30 минути. Брзината на скенирањето не се враќа на нормалната брзина ако напојувањето е исклучено.

Скенирањето ќе запре кога се скенира во PDF/мулти-TIFF

- Кога скенирате со користење на Epson Scan 2, можете постојано да скенирате до 999 страници во PDF-формат и до 200 страници во Multi-TIFF формат.
- Кога скенирате многу документи, препорачуваме да скенирате во сиви тонови.
- Зголемете го слободното место на дискот на компјутерот. Скенирањето може да сопре ако нема доволно слободно место.
- Обидете се со скенирање во помала резолуција. Скенирањето сопира ако вкупното количество податоци го достигне ограничувањето.

Поврзани информации

➔ „Скенирање со користење на Epson Scan 2“ на страница 96

Други проблеми

Мал електричен шок при допир на печатачот

Ако на компјутерот се поврзани многу надворешни уреди, може да почувствувате мал електричен шок кога ќе го допрете печатачот. Ставете заземјување на компјутерот што е поврзан со печатачот.

Звуците додека работи се гласни

Ако звуците се прегласни, вклучете **Тивок режим**. Оспособувањето на оваа карактеристика може да ја намали брзината на печатење.

Контролна табла

Изберете  на почетниот екран и овозможете го **Тивок режим**.

Двигател за печатачот за Windows

Оспособете **Тивок режим** на картичката **Главна**.

Двигател за печатачот за Mac OS

Изберете **Системски параметри** од менито  > **Печатачи и скенери** (или **Печати и скенирај**, **Печати и испрати по факс**), па изберете го печатачот. Кликнете **Опции и производи** > **Опции** (или **Двигател**). Изберете **Он** како поставка за **Тивок режим**.

Апликацијата е блокирана од заштитен сид (само за Windows)

Додајте ја апликацијата во дозволените програми на заштитниот сид на Windows во безбедносните поставки во **Контролна табла**.

Додаток

Технички спецификации

Спецификации на печатачот

Положба на прскалката на главата за печатење		Прскалки за црно мастило: 180 Прскалки за мастило во боја: 59 за секоја боја
Тежина на хартијата*	Обична хартија	64 до 90 г/м ² (17 до 24 фунти)
	Пликови	Плик #10, DL, С6: 75 до 90 г/м ² (20 на 24 фунти)

* Дури и кога дебелината на хартијата е во рамки на овој опсег, може да не може да ја внесете хартијата во печатачот или квалитетот на печатење може да се намали во зависност од својствата и квалитетот на хартијата.

Област за печатење

Површината за печатење за единични листови

Квалитетот на печатењето може да е послаб во засенчените области поради механизмот на печатачот.

Печатење со рамки

	A	3.0 mm (0.12 in.)
	B	3.0 mm (0.12 in.)
	C	41.0 mm (1.61 in.)
	D	37.0 mm (1.46 in.)

Печатење без рамка

	A	44.0 mm (1.73 in.)
	B	40.0 mm (1.57 in.)

Додаток**Површина за печатење за слика**

Квалитетот на печатењето може да е послаб во засенчените области поради механизмот на печатачот.

	A	3.0 mm (0.12 in.)
	B	5.0 mm (0.20 in.)
	C	18.0 mm (0.71 in.)
	D	41.0 mm (1.61 in.)

Спецификации на скенерот

Тип на скенерот	Рамен оптички скенер
Фотоелектричен уред	CIS
Максимална големина на документ	216×297 мм (8.5×11.7 инчи) A4, Letter
Резолуција	1200 dpi (главно скенирање) 2400 dpi (под-скенирање)
Длабочина на бојата	<p>Боја</p> <ul style="list-style-type: none"> <input type="checkbox"/> 48 битови на точка внатрешно (16 битови по точка на боја внатрешно) <input type="checkbox"/> 24 битови на точка надворешно (8 битови по точка на боја надворешно) <p>Сива палета</p> <ul style="list-style-type: none"> <input type="checkbox"/> 16 битови по точка внатрешно <input type="checkbox"/> 8 битови по точка надворешно <p>Црно и бело</p> <ul style="list-style-type: none"> <input type="checkbox"/> 16 битови по точка внатрешно <input type="checkbox"/> 1 битови по точка надворешно
Извор на светлина	LED

Спецификации на интерфејсот

За компјутер	Hi-Speed USB
--------------	--------------

Додаток

Листа на мрежни функции

Мрежни функции и IPv4/IPv6

Функции		Поддржани	Забелешки	
Мрежно печатење	EpsonNet Print (Windows)	IPv4	✓	-
	Standard TCP/IP (Windows)	IPv4, IPv6	✓	-
	WSD-печатење (Windows)	IPv4, IPv6	✓	Windows Vista или понов
	Bonjour-печатење (Mac OS)	IPv4, IPv6	✓	-
	IPP-печатење (Windows, Mac OS)	IPv4, IPv6	✓	-
	UPnP-печатење	IPv4	-	Информациски уред
	PictBridge-печатење (Wi-Fi)	IPv4	-	Дигитална камера
	Epson Connect (Печатење од е-порака, далечинско печатење)	IPv4	✓	-
	AirPrint (iOS, Mac OS)	IPv4, IPv6	✓	iOS 5 или понова верзија, Mac OS X v10.7 или понова верзија
	Google Cloud Print	IPv4, IPv6	✓	-
Мрежно скенирање	Epson Scan 2	IPv4, IPv6	✓	-
	Event Manager	IPv4	✓	-
	Epson Connect (Скенирај во облак)	IPv4	-	-
	AirPrint (Скенирање)	IPv4, IPv6	✓	OS X Mavericks или понов
Факс	Испрати факс	IPv4	-	-
	Прими факс	IPv4	-	-
	AirPrint (Излезен факс)	IPv4, IPv6	-	-

Спецификации за Wi-Fi

Стандарди	IEEE 802.11b/g/n*1
Фреквентен опсег	2,4 GHz

Додаток

Максимално предадена радиофреквентна моќ	20 dBm (EIRP)
Режими на координација	Инфраструктура, Wi-Fi Direct (Едноставен AP)*2*3
Безбедност при безжичен пристап*4	WEP (64/128bit), WPA2-PSK (AES)*5

*1 IEEE 802.11n е достапно само за HT20.

*2 Не е поддржано за IEEE 802.11b.

*3 Режимот Едноставен AP е компатибилен со Wi-Fi-врска (инфраструктура).

*4 Wi-Fi Direct поддржува само WPA2-PSK (AES).

*5 Во согласност со стандардите WPA2 со поддршка за WPA/WPA2 Personal.

Безбедносен протокол

SSL/TLS	HTTPS-сервер/клиент, IPPS
---------	---------------------------

Поддржани услуги од други лица

AirPrint	Печатење	iOS 5 или понов/Mac OS X v10.7.x или понов
	Скенирање	OS X Mavericks или понов
Google Cloud Print		

Димензии

Димензии	Складирање
	<input type="checkbox"/> Ширина: 375 мм (14.8 ин.) <input type="checkbox"/> Длабочина: 300 мм (11.8 ин.) <input type="checkbox"/> Висина: 170 мм (6.7 ин.)
Тежина*	Печатење
	<input type="checkbox"/> Ширина: 375 мм (14.8 ин.) <input type="checkbox"/> Длабочина: 578 мм (22.8 ин.) <input type="checkbox"/> Висина: 242 мм (9.5 ин.)
	Околу 4.3 кг (9.5 фунти)

* Без касетите со мастило и без кабелот за напојување.

Додаток

Спецификации за електриката

Модел	Модел 100 до 240 V	Модел 220 до 240 V
Опсег на номинална фреквенција	50 до 60 Hz	50 до 60 Hz
Номинална струја	0.4 до 0.2 A	0.2 A
Потрошувачка на енергија (со УСБ-поврзување)	Самостојно копирање: Околу 12.0 W (ISO/IEC24712) Режим на подготвеност: Околу 5.0 W Режим на спиење: Околу 0.8 W Исклучено напојување: Околу 0.3 W	Самостојно копирање: Околу 12.0 W (ISO/IEC24712) Режим на подготвеност: Околу 5.0 W Режим на спиење: Околу 0.8 W Исклучено напојување: Околу 0.3 W

Белешка:

- Проверете ја етикетата на печатачот за напонот.
- За корисниците во Европа, погледнете на следнава интернет-страница за детали за потрошувачката на струја.

<http://www.epson.eu/energy-consumption>

Спецификации за животната средина

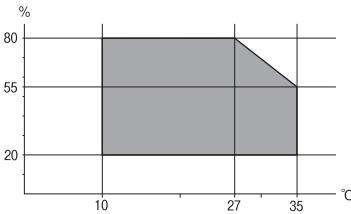
Работа	<p>Користете го печатачот во опсегот прикажан на следниов графикон.</p>  <p>Температура: од 10 до 35°C (од 50 до 95°F) Влажност: од 20 до 80% RH (без кондензација)</p>
Складирање	<p>Температура: -20 од 40°C (-4 до 104°F)* Влажност: од 5 до 85% RH (без кондензација)</p>

* Можете да го чувате еден месец на 40°C (104°F).

Еколошки спецификации за касетите со мастило

Температура на чување	-30 до 40°C (-22 до 104°F)*
Температура на замрзнување	-16°C (3.2°F) Мастилото се топи и може да се користи по околу 3 часа на 25°C (77°F).

Додаток

* Можете да го чувате еден месец на 40°C (104°F).

Системски барања

- Windows 10 (32-битна, 64-битна)/Windows 8.1 (32-битна, 64-битна)/Windows 8 (32-битна, 64-битна)/Windows 7 (32-битна, 64-битна)/Windows Vista (32-битна, 64-битна)/Windows XP SP3 или понова верзија (32-битна)/Windows XP Professional x64 Edition SP2 или понова верзија
- macOS Mojave/macOS High Sierra/macOS Sierra/OS X El Capitan/OS X Yosemite/OS X Mavericks/OS X Mountain Lion/Mac OS X v10.7.x/Mac OS X v10.6.8

Белешка:

- Mac OS може да не поддржува некои апликации и функции.*
- Датотечниот систем UNIX (UFS) за Mac OS не е поддржан.*

Регулаторни информации

Стандарди и одобренија

Стандарди и одобренија за европски модел

За европските корисници

Корпорацијата Seiko Epson дека наведениот модел на радио опрема е во согласност со Директивата 2014/53/EU. Целосниот текст на потврдата за сообразност на ЕУ е достапна на следнава интернет страница.

<http://www.epson.eu/conformity>

C636A

За употреба само во Ирска, Велика Британија, Австрија, Германија, Лихтенштајн, Швајцарија, Франција, Белгија, Луксембург, Холандија, Италија, Португалија, Шпанија, Данска, Финска, Норвешка, Шведска, Исланд, Хрватска, Кипар, Грција, Словенија, Малта, Бугарија, Чешка, Естонија, Унгарија, Летонија, Литванија, Полска, Романија и Словачка.

Epson не презема одговорност за незадоволување на барањата за заштита што произлегува од препорачана модификација на печатачот.



Стандарди и одобренија за австралискиот модел

EMC	AS/NZS CISPR32 Class B
-----	------------------------

Epson со ова изјавува дека следниве модели на опрема ги исполнуваат суштинските барања и останатите релевантни одредби на Директивата AS/NZS4268:

C636A

Додаток

Ерсон не презема одговорност за незадоволување на барањата за заштита што произлегува од непрепорачана модификација на печатачот.

Ограничувања за копирање

Запазете ги следниве ограничувања за да обезбедите одговорна и законска употреба на печатачот.

Забрането е со закон копирање на следниве работи:

- Банкарски сметки, ковани пари, пазарни хартии од вредности издадени од државата, државни обврзници и локални хартии од вредност
- Неискористени поштенски марки, разгледници со платена поштарина и други официјални поштенски документи со важечки поштенски знак
- Државни таксени марки и хартии од вредност кои се издаваат во согласност со законската постапки

Внимавајте при копирање на следниве работи:

- Пазарни хартии од вредности од приватни фирми (сертификати за производи, преносливи хартии од вредност, чекови итн.), месечни пропусници, карти со попуст итн.
- Пасоши, возачки дозволи, гаранции за состојба, сметки за патарина, бонови за храна, билети, итн.

Белешка:

Копирањето на овие работи може исто така да биде забрането со закон.

Соодветна употреба на авторските материјали:

Печатачите може да се користат неправилно со несоодветно копирање на материјали заштитени со авторски права. Освен во случај на препорака од признат надлежен орган, однесувајте се одговорно и со почит кон дозволата за копирање од страна на носителот на авторско право пред да го копирате публикуваниот материјал.

Превезување и складирање на печатачот

Кога треба да го превезувате печатачот при преселба или за поправка, следете ги чекорите подолу за да го спакувате печатачот.



Внимание:

Внимавајте капакот да не ви ја фати раката или прстите кога го отворате или затворате скенерот. Во спротивно, може да се повредите.

Додаток

! **Важно:**

- При складирање или пренесување на печатачот, не навалувајте го, не ставајте го вертикално или не превртувајте го; инаку може да протече мастило.

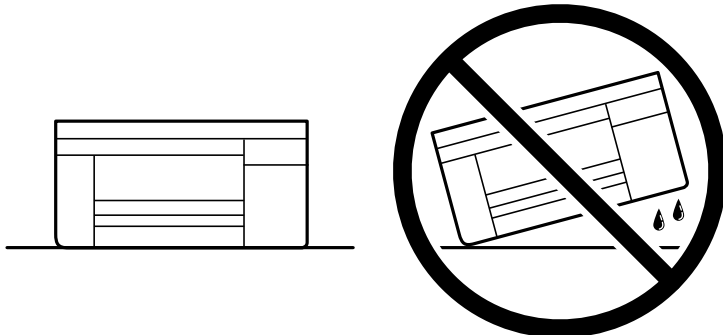

- Оставете ги касетите за мастило инсталирани. Отстранувањето на касетите може да ја исуши главата на печатачот и да спречи печатачот да работи.

1. Исклучете го печатачот со притискање на копчето .
2. Внимавајте светлото за напојување да се изгасне, а потоа извадете го кабелот за напојување.

! **Важно:**

Извадете го кабелот за напојување кога е изгаснато светлото за напојување. Во спротивно, главата за печатење нема да се врати во почетната положба, што ќе предизвика мастилото да се исуши, а печатењето може да не биде возможно.

3. Извадете ги сите кабли како кабелот за напојување и кабелот за USB.
4. Извадете ја сета хартија од печатачот.
5. Внимавајте да нема оригинали во печатачот.

Додаток

6. Отворете го скенерот со затворен капак за документи. Прицврстете го држачот на касетата со мастило за куќиштето со лента.

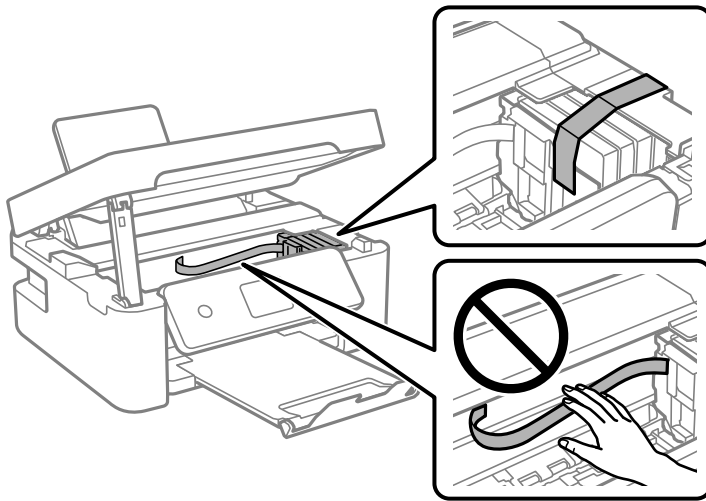

7. Затворете го скенерот.

Од безбедносни причини, скенерот се затвора во два чекора.

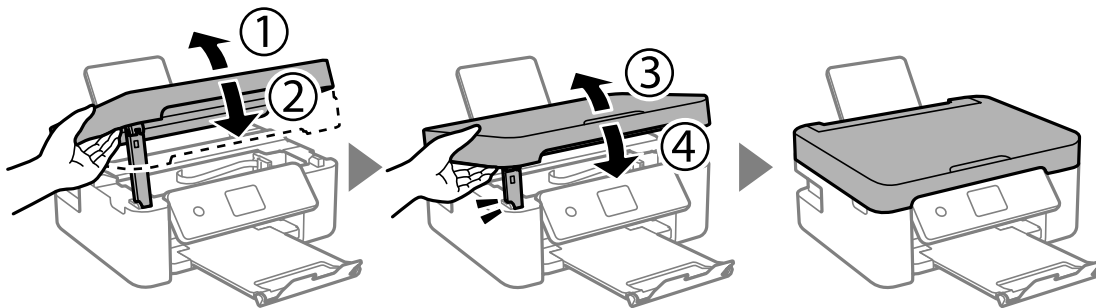

Белешка:

Скенерот не може да се отвори од позицијата прикажана подолу. Затворете го целосно пред да го отворите.

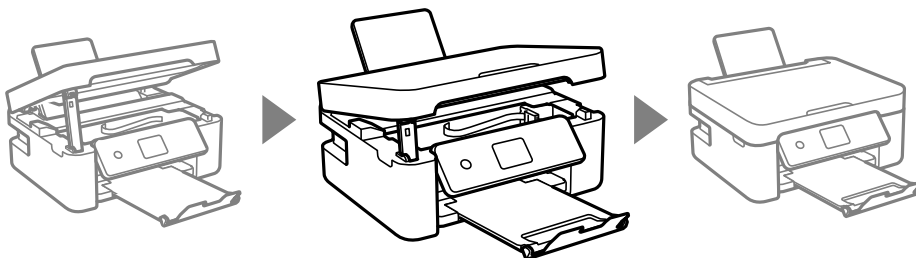

Додаток

8. Подгответе се да го спакувате печатачот како што е прикажано подолу.

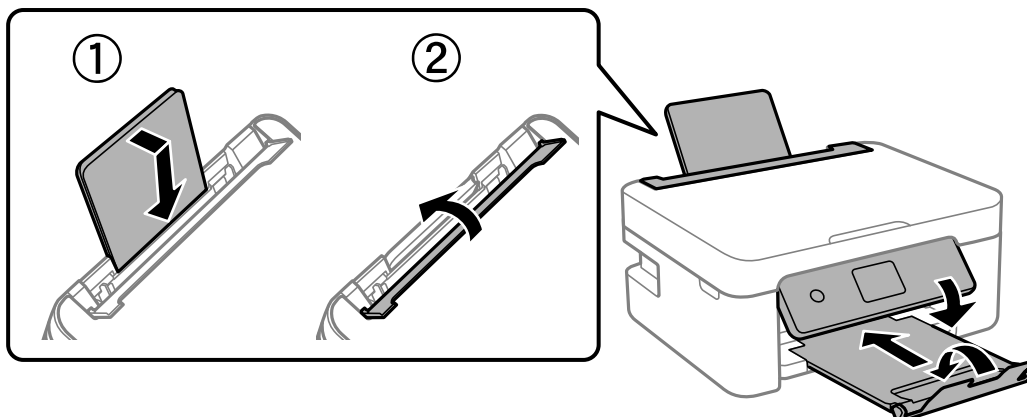

9. Спакувајте го печатачот во кутијата со користење на заштитните материјали.

Кога ќе го користите печатачот повторно, внимавајте да ја извадите лентата што го прицврстува држачот на касетата со мастило. Ако квалитетот на печатењето е намален следниот пат кога ќе печатите, исчистете ја и порамнете ја главата за печатење.

Поврзани информации

- ➔ „Имиња и функции на деловите“ на страница 17
- ➔ „Проверка и чистење на главата за печатење“ на страница 121
- ➔ „Порамнување на главата за печатење“ на страница 123

Каде да се обратите за помош

Веб-локација за техничка поддршка

Ако ви треба дополнителна помош, посетете ја веб-локацијата за поддршка на Epson подолу. Изберете ја земјата или регионот и одете на делот за поддршка на локалната веб-локација на Epson. На локацијата се достапни и најновите двигатели, ЧПП, прирачници и други материјали за преземање.

<http://support.epson.net/>

<http://www.epson.eu/Support> (Европа)

Ако производот на Epson не работи правилно и не може да го решите проблемот, контактирајте со службите за поддршка на Epson за помош.

Контактирање со поддршката на Epson

Пред да контактирате со Epson

Ако вашиот производ Epson не работи правилно и не можете да го решите проблемот со информациите за решавање проблеми во прирачниците на производот, контактирајте со

Додаток

службата за поддршка на Epson за помош. Ако поддршката на Epson за вашето подрачје не е наведено подолу, контактирајте со продавачот каде што сте го купиле производот.

Поддршката на Epson ќе може да ви помогне многу побрзо ако ги дадете следниве информации:

- Сериски број на производот
(Етикетата со серискиот број обично е одзади на производот.)
- Модел на производот
- Верзија на софтверот на производот
(Кликнете **About, Version Info** или слично копче во софтверот на производот.)
- Марка ми модел на компјутерот
- Името и верзијата на оперативниот систем на компјутерот
- Имиња и верзии на софтверските апликации што обично ги користите со производот

Белешка:

Во зависност од производот, поставките за мрежата може да се зачуваат во меморијата на производот. При дефект или поправање на производот, поставките може да се изгубат. Epson не одговара за губење податоци, за правење резервни копии или спасување поставки дури и во гарантниот период. Препорачуваме самите да си направите резервна копија на податоците или да ги запишете.

Помош за корисниците во Европа

Видете во вашата Пан-европска гаранција за информации како да контактирате со поддршката на Epson.

Помош за корисниците во Австралија

Epson во Австралија ќе ви пружи високо ниво на услуга за купувачите. Како додаток на прирачниците за вашиот производ, ги имаме следниве извори за добивање информации:

Интернет-адреса

<http://www.epson.com.au>

Пристапете до веб-страниците на Epson во Австралија. Вреди да ја посетите понекогаш и да сурфате овде! Оваа веб-локација ви дава можност за преземање двигатели, контактни места на Epson, информации за нови производи и техничка поддршка (е-пошта).

Центар за помош на Epson

Телефон: 1300-361-054

Центарот за помош на Epson е наменет како крајна поддршка за да се увериме дека нашите клиенти имаат пристап до совети. Операторите во Центарот за помош може да ви помогнат во инсталирањето, конфигурирањето и ракувањето со производот на Epson. Нашиот персонал од Центарот за помош за предпродажба ќе ве снабди со литература за новите производи на Epson и ќе ве информира каде е сместен најблискиот добавувач или продажен агент. Овде се одговорени голем број прашања.

Ви препорачуваме да ги имате сите значајни информации при рака, кога ќе нè побарате. Колку повеќе информации ќе ни дадете, толку побргу ќе го решиме проблемот. Овие информации ги

Додаток

вклучуваат прирачниците за производите на Epson, типот на компјутер, оперативниот систем, апликациски програми и која било информација што вие сметате дека е потребна.

Пренесување на производот

Epson препорачува да се зачува пакувањето на производот за идно пренесување.

Помош за корисниците во Нов Зеланд

Epson во Нов Зеланд ќе ви пружи високо ниво на услуга за купувачите. Како додаток на документацијата за вашиот производ, ги имаме следниве извори за добивање информации:

Интернет-адреса

<http://www.epson.co.nz>

Пристапете до веб страниците на Epson во Нов Зеланд. Вреди да ја посетите понекогаш и да сурфате овде! Оваа веб-локација ви дава можност за преземање двигатели, контактни места на Epson, информации за нови производи и техничка поддршка (е-пошта).

Центар за помош на Epson

Телефон: 0800 237 766

Центарот за помош на Epson е наменет како крајна поддршка за да се увериме дека нашите клиенти имаат пристап до совети. Операторите во Центарот за помош може да ви помогнат во инсталирањето, конфигурирањето и ракувањето со производот на Epson. Нашиот персонал од Центарот за помош за предпродажба ќе ве снабди со литература за новите производи на Epson и ќе ве информира каде е сместен најблискиот добавувач или продажен агент. Овде се одговорени голем број прашања.

Ви препорачуваме да ги имате сите значајни информации при рака, кога ќе нè побарате. Колку повеќе информации ќе ни дадете, толку побргу ќе го решиме проблемот. Овие информации ги вклучуваат документите за производите на Epson, типот на компјутер, оперативниот систем, апликациски програми и која било информација што вие сметате дека е потребна.

Пренесување на производот

Epson препорачува да се зачува пакувањето на производот за идно пренесување.