

XP-3100 Series

Používateľská príručka

Autorské práva

Bez predchádzajúceho písomného súhlasu spoločnosti Seiko Epson Corporation nie je možné žiadnu časť tejto publikácie kopírovať, uchovávať v načítavacom systéme ani prenášať v akejkoľvek forme alebo akýmkoľvek prostriedkami, či už elektronickými, mechanickými, kopírovaním, zaznamenávaním alebo inak. V súvislosti s použitím tu obsiahnutých informácií sa neprijíma žiadna zodpovednosť za porušenie patentu. Žiadna zodpovednosť sa neprijíma ani za škody spôsobené použitím tu uvedených informácií. Informácie uvedené v tejto dokumentácii sú určené iba na použitie s týmto zariadením Epson. Spoločnosť Epson nie je zodpovedná za akékoľvek použitie týchto informácií pri aplikovaní na iných zariadeniach.

Spoločnosť Seiko Epson Corporation ani jej sesterské organizácie nepreberajú zodpovednosť voči kupcovi tohto produktu ani tretím stranám za poškodenia, straty, náklady alebo výdavky, ktoré kupcovi alebo tretím stranám vznikli pri nehode, nesprávnom používaní alebo zneužití tohto produktu alebo pri neoprávnených modifikáciách, opravách alebo zmenách tohto produktu, alebo (okrem USA) nedodržaní pokynov o prevádzke a údržbe od spoločnosti Seiko Epson Corporation.

Spoločnosť Seiko Epson Corporation ani jej sesterské organizácie nie sú zodpovedné za žiadne poškodenia alebo problémy vyplývajúce z použitia akéhokoľvek príslušenstva alebo akýchkoľvek spotrebných produktov, ako sú tie, ktoré sú určené ako originálne produkty Epson alebo schválené produkty Epson spoločnosťou Seiko Epson Corporation.

Spoločnosť Seiko Epson Corporation nenesie zodpovednosť za akékoľvek poškodenie zapríčinené elektromagnetickým rušením, ktoré sa vyskytuje pri používaní niektorých káblov rozhrania iných, ako sú tie, ktoré sú určené ako schválené produkty Epson spoločnosťou Seiko Epson Corporation.

© 2019 Seiko Epson Corporation

Obsah tejto príručky a technické údaje o tomto zariadení sa môžu zmeniť bez predchádzajúceho upozornenia.

Ochranné známky

- ❑ EPSON® je registrovaná ochranná známka a EPSON EXCEED YOUR VISION alebo EXCEED YOUR VISION je ochranná známka spoločnosti Seiko Epson Corporation.

- ❑ Epson Scan 2 software is based in part on the work of the Independent JPEG Group.

- ❑ libtiff

Copyright © 1988-1997 Sam Leffler

Copyright © 1991-1997 Silicon Graphics, Inc.

Permission to use, copy, modify, distribute, and sell this software and its documentation for any purpose is hereby granted without fee, provided that (i) the above copyright notices and this permission notice appear in all copies of the software and related documentation, and (ii) the names of Sam Leffler and Silicon Graphics may not be used in any advertising or publicity relating to the software without the specific, prior written permission of Sam Leffler and Silicon Graphics.

THE SOFTWARE IS PROVIDED "AS-IS" AND WITHOUT WARRANTY OF ANY KIND, EXPRESS, IMPLIED OR OTHERWISE, INCLUDING WITHOUT LIMITATION, ANY WARRANTY OF MERCHANTABILITY OR FITNESS FOR A PARTICULAR PURPOSE.

IN NO EVENT SHALL SAM LEFFLER OR SILICON GRAPHICS BE LIABLE FOR ANY SPECIAL, INCIDENTAL, INDIRECT OR CONSEQUENTIAL DAMAGES OF ANY KIND, OR ANY DAMAGES WHATSOEVER RESULTING FROM LOSS OF USE, DATA OR PROFITS, WHETHER OR NOT ADVISED OF THE POSSIBILITY OF DAMAGE, AND ON ANY THEORY OF LIABILITY, ARISING OUT OF OR IN CONNECTION WITH THE USE OR PERFORMANCE OF THIS SOFTWARE.

- ❑ QR Code is a registered trademark of DENSO WAVE INCORPORATED in Japan and other countries.
- ❑ Intel® is a registered trademark of Intel Corporation.
- ❑ Microsoft®, Windows®, and Windows Vista® are registered trademarks of Microsoft Corporation.
- ❑ Apple, Macintosh, macOS, OS X, Bonjour, ColorSync, Safari, AirPrint, the AirPrint Logo, iPad, iPhone, iPod touch, and iTunes are trademarks of Apple Inc., registered in the U.S. and other countries.
- ❑ Google Cloud Print, Chrome, Chrome OS, Google Play and Android are trademarks of Google LLC.
- ❑ Adobe and Adobe Reader are either registered trademarks or trademarks of Adobe Systems Incorporated in the United States and/or other countries.
- ❑ Všeobecné oznámenie: ďalšie názvy produktov, ktoré sa používajú v tomto dokumente, sú uvedené len z dôvodu identifikácie a môžu byť ochrannými známkami ich príslušných vlastníkov. Spoločnosť Epson odmieta akékoľvek práva na tieto známky.

Obsah

Autorské práva

Ochranné známky

Informácie o tejto príručke

Úvod do príručiek.	8
Používanie návodu na vyhľadávanie informácií.	8
Značky a symboly.	9
Popisy použité v tejto príručke.	10
Odkazy na operačné systémy.	10

Dôležité pokyny

Bezpečnostné pokyny.	11
Bezpečnostné pokyny týkajúce sa atramentu.	11
Rady a upozornenia k tlačiarni.	12
Rady a varovania týkajúce sa nastavenia tlačiarnie.	12
Rady a varovania týkajúce sa používania tlačiarnie.	12
Rady a varovania týkajúce sa prepravy alebo skladovania tlačiarnie.	13
Rady a upozornenia týkajúce sa používania tlačiarnie s bezdrôtovým pripojením.	13
Rady a upozornenia týkajúce sa používania displeja LCD.	13
Ochrana osobných údajov.	13

Základné informácie o tlačiarni

Názvy dielov a funkcie.	14
Návod k ovládaciemu panelu.	16
Ovládací panel.	16
Sprievodca hlavnou obrazovkou.	16
Zadávanie znakov.	17
Zobrazenie animácií.	18

Nastavenia siete

Typy sieťového pripojenia.	20
Pripojenie cez Wi-Fi.	20
Pripojenie v režime Wi-Fi Direct (Jednoduchý prístupový bod).	20
Pripojenie k počítaču.	21
Pripojenie k inteligentnému zariadeniu.	22

Pripojenie k inteligentnému zariadeniu cez bezdrôtový smerovač.	22
Pripojenie k zariadeniu iPhone, iPad alebo iPod touch pomocou režimu Wi-Fi Direct.	23
Pripojenie k zariadeniam Android pomocou režimu Wi-Fi Direct.	26
Pripojenie iných zariadení než so systémom iOS a Android pomocou režimu Wi-Fi Direct.	28
Vytvorenie nastavení siete Wi-Fi z tlačiarnie.	31
Vytvorenie nastavení siete Wi-Fi zadáním SSID a hesla.	31
Nastavenie siete Wi-Fi tlačidlom.	32
Nastavenie Wi-Fi kódom PIN (WPS).	33
Kontrola stavu sieťového pripojenia.	34
Ikona siete.	34
Tlač správy o sieťovom pripojení.	34
Tlač hárku stavu siete.	40
Výmena alebo prídanie nových bezdrôtových smerovačov.	40
Zmena spôsobu pripojenia na počítač.	41
Zmena nastavení režimu Wi-Fi Direct (Jednoduchý prístupový bod).	42
Vypnutie Wi-Fi z ovládacieho panela.	42
Odpojenie pripojenia v režime Wi-Fi Direct (Jednoduchý prístupový bod) z ovládacieho panela.	43
Obnovenie nastavení siete z ovládacieho panela.	44

Vloženie papiera

Bezpečnostné opatrenia pri manipulácii s papierom.	45
Dostupný papier a kapacity.	46
Originálny papier Epson.	46
Komerčne dostupný papier.	47
Papier pre tlač bez okrajov.	47
Papier pre obojstrannú tlač.	48
Zoznam typov papiera.	48
Vkladanie papiera do zásobníka Zadný podávač papiera.	49

Umiestnenie originálov

Umiestnenie originálov na Sklo skenera.	52
Vkladanie rôznych originálov.	53

Tlač

Tlač z ovládacieho panelu.	56
Tlač riadkovaného papiera a kalendárov.	56
Tlač z počítača.	56
Základné tlačové činnosti — Windows.	56
Základy tlače — Mac OS.	58
Obojstranná tlač.	60
Tlač viacerých strán na jeden hárok.	62
Tlač prispôbená veľkosti papiera.	63
Tlač viacerých súborov naraz (iba v systéme Windows).	65
Tlač jedného obrazu na viac listov na vytvorenie plagátu (iba pre operačný systém Windows).	66
Tlač s použitím rozšírených funkcií.	72
Tlač z inteligentných zariadení.	75
Používanie funkcie Epson iPrint.	75
Používanie doplnku Epson Print Enabler.	76
Používanie funkcie AirPrint.	77
Zrušenie tlače.	78
Zrušenie tlače — ovládací panel.	78
Zrušenie tlače — Windows.	78
Zrušenie tlače — Mac OS.	78

Kopírovanie

Základné kopírovanie.	79
Kopírovanie s rôznym rozložením.	79
Možnosti ponuky pre kopírovanie.	80

Skenovanie

Skenovanie pomocou ovládacieho panelu.	83
Skenovanie do počítača.	83
Skenovanie pomocou funkcie WSD.	87
Skenovanie z počítača.	89
Skenovanie pomocou aplikácie Epson Scan 2.	89
Skenovanie z inteligentných zariadení.	96
Inštalácia Epson iPrint.	96
Skenovanie pomocou aplikácie Epson iPrint.	96

Výmena atramentových kaziet a ďalšieho spotrebného materiálu

Kontrola stavu atramentových kaziet a údržbovej kazety.	98
Kontrola stavu atramentových kaziet a skrinky údržby — ovládací panel.	98
Kontrola stavu atramentových kaziet a skrinky údržby - Windows.	98

Kontrola stavu atramentových kaziet a údržbovej kazety - Mac OS X.	98
Kódy atramentových kaziet.	99
Preventívne opatrenia pri manipulácii s atramentovými kazetami.	100
Výmena atramentových kaziet.	102
Kód údržbovej kazety.	105
Bezpečnostné opatrenia pri manipulácii so skrinkou údržby.	106
Výmena skrinky údržby.	106
Dočasná tlač čiernym atramentom.	109
Dočasná tlač čiernym atramentom — Windows	110
Dočasná tlač čiernym atramentom — Mac OS.	111
Zníženie spotreby čierneho atramentu pri jeho nedostatku (iba systém Windows).	112

Údržba tlačiarne

Prevenencia pred zaschnutím tlačovej hlavy.	113
Kontrola a čistenie tlačovej hlavy.	113
Kontrola a čistenie tlačovej hlavy — ovládací panel.	113
Kontrola a čistenie tlačovej hlavy — Windows.	114
Kontrola a čistenie tlačovej hlavy — Mac OS.	114
Zarovnanie tlačovej hlavy.	115
Zarovnanie tlačovej hlavy — ovládací panel.	115
Čistenie dráhy papiera od atramentových škvŕn.	115
Čistenie súčasti Sklo skenera.	116
Čistenie priehľadnej fólie.	116
Šetrenie energie.	118
Šetrenie energie — ovládací panel.	119

Možnosti ponuky Nastav.

Možnosti ponuky Stav zásob.	120
Hladina atramentu:.	120
Zost. kapacita skrinky údržby:.	120
Možnosti ponuky Údržba.	120
Kontrola dýzy:.	120
Čistenie hlavy:.	120
Vyrovn. tlač. hlavy:.	120
Výmena kazety(iet) s atram.:.	120
Čist. vod. prvku papiera:.	121
Možnosti ponuky Nastavenie tlačiarne.	121
Nast. zdroja papiera:.	121
Tichý režim:.	121
Časovač vypnutia:.	121
Nast. vyp. napáj.:.	121
Jazyk/Language:.	122

Klávesnica.	122	Kontrola stavu tlačiarne — Mac OS.	142
Časov.rež.spán.:	122	Kontrola stavu softvéru.	143
Doba schnutia atramentu:.	122	Vybratie zaseknutého papiera.	143
Možnosti ponuky všetky nastavenia Wi-Fi/siete.	122	Odstránenie zaseknutého papiera zo súčasti	
Možnosti ponuky Služby Epson Connect.	123	Zadný podávač papiera.	143
Možnosti ponuky Služby Google Cloud Print.	123	Odstránenie zaseknutého papiera zvnútra	
Možnosti ponuky Funkcie vodiaceho prvku.	124	tlačiarne.	143
Možnosti ponuky Zák. prieskum.	124	Odstránenie zaseknutého papiera z Zadný kryt.	145
Možnosti ponuky Akt. firmvéru.	124	Papier sa nepodáva správne.	146
Možnosti ponuky Obnoviť predvolené nastavenia.	124	Papier sa zasekáva.	146
		Papier sa podáva nesprávne naklonený.	147
		Niekoľko hárkov papiera sa podáva naraz.	147
		Výskyt chybového hlásenia — v tlačiarňi	
		chyba papier.	147
		Papier sa počas tlače vysunie.	147
		Problémy s napájaním a ovládacím panelom.	147
		Napájanie sa nezapne.	147
		Napájanie sa nevypne.	147
		Napájanie sa vypne automaticky.	147
		Displej LCD stmavne.	148
		Nedá sa tlačiť z počítača.	148
		Kontrola pripojenia (USB).	148
		Kontrola pripojenia (Sieť).	148
		Kontrola softvéru a údajov.	149
		Kontrola stavu tlačiarne z počítača (Windows).	151
		Kontrola stavu tlačiarne z počítača (Mac OS).	152
		Keď nemôžete urobiť nastavenia siete.	152
		Nedá sa pripojiť zo zariadení, hoci v	
		nastaveniach siete nie sú žiadne problémy.	152
		Overenie SSID pripojeného k tlačiarňi.	154
		Overenie SSID pre počítač.	154
		Pripojenia k bezdrôtovej sieti LAN (Wi-Fi) sú	
		pri používaní zariadení USB 3.0 na počítači	
		Mac nestabilné.	155
		Nedá sa tlačiť zo zariadení iPhone, iPad alebo	
		iPod touch.	155
		Problémy s výtlačkami.	156
		Výtlačok je ošúchaný, prípadne chýba farba.	156
		Objavujú sa pásy alebo nečakané farby.	156
		Farebné pruhy sa objavujú v intervaloch	
		približne 2.5 cm.	156
		Rozmazané výtlačky, zvislé pruhy alebo	
		nesprávne zarovnanie.	157
		Kvalita tlače je nízka.	157
		Papier je zašpinený alebo ošúchaný.	158
		Počas automatickej obojstrannej tlače sa	
		papier zašpiní.	159
		Tlačené fotografie sú zlepené.	159
		Obrázky a fotografie sa tlačia v	
		neočakávaných farbách.	159
Informácie o sieťovej službe a softvéri			
Služba Epson Connect.	126		
Aplikácia na konfiguráciu činností tlačiarne			
(Web Config).	126		
Spustenie aplikácie Web Config vo webovom			
prehľadávači.	127		
Spustenie Web Config v systéme Windows.	127		
Spustenie Web Config v systéme Mac OS.	128		
Ovládač tlačiarne Windows.	128		
Návod k ovládaču tlačiarne – Windows.	129		
Vykonanie prevádzkových nastavení ovládača			
tlačiarne v systéme Windows.	131		
Ovládač tlačiarne Mac OS.	131		
Návod k ovládaču tlačiarne — Mac OS.	132		
Vykonanie prevádzkových nastavení ovládača			
tlačiarne v systéme Mac OS.	133		
Aplikácia na skenovanie dokumentov a			
obrázkov (Epson Scan 2).	134		
Pridanie sieťového skenera.	134		
Aplikácia na konfiguráciu činností skenovania z			
ovládacieho panela (Epson Event Manager).	135		
Aplikácia na tlač obrázkov (Epson Photo+).	135		
Nástroje na aktualizáciu softvéru (EPSON			
Software Updater).	136		
Inštalácia aplikácií.	137		
Aktualizácia aplikácií a firmvéru.	137		
Aktualizácia firmvéru tlačiarne pomocou			
ovládacieho panela.	138		
Odinštalovanie aplikácií.	138		
Odinštalovanie aplikácií — Windows.	138		
Odinštalovanie aplikácií — Mac OS.	139		
Riešenie problémov			
Kontrola stavu tlačiarne.	141		
Kontrola chybových kódov na LCD obrazovke.	141		
Kontrola stavu tlačiarne – Windows.	142		

Farby sú iné než vidíte na obrazovke.	160
Nedá sa tlačiť bez okrajov.	160
Počas tlače bez okrajov sú hrany obrazu orezané.	160
Výtlačok je nesprávne umiestnený, má nesprávnu veľkosť alebo okraje.	160
Vytlačené znaky sú nesprávne alebo skomolené	161
Vytlačený obrázok je prevrátený.	161
Mozaikové vzory na výtlačkoch.	161
Na kopírovanom obraze sa objavujú nerovnomerné farby, šmuhy, bodky alebo rovné čiary.	162
Na kopírovanom obraze je vlnitý vzor (známy ako moaré).	162
Na kópii je opačná strana originálu.	162
Problém s výtlačkami nie je možné odstrániť. . .	162
Ďalšie problémy pri tlači.	162
Príliš pomalá tlač.	162
Tlačenie alebo kopírovanie sa počas nepretržitej prevádzky výrazne spomaľuje. . . .	163
Nedá sa zrušiť tlač z počítača so systémom Mac OS X v10.6.8.	163
Nie je možné spustiť skenovanie.	163
Z ovládacieho panela sa nedá spustiť skenovanie.	164
Problémy s naskenovaným obrázkom.	164
Pri skenovaní zo skla skenera sa vyskytujú nerovnomerné farby, nečistoty a škvrny.	164
Kvalita obrazu je slabá.	165
V pozadí obrazov sa objavuje kontrast.	165
Text je rozmazaný.	165
Zobrazujú sa rušivé vzory (tiene podobné pavučine).	166
Na skle skenera sa nedá skenovať správna oblasť.	166
Nedá sa zobrazit ukážka vo funkcii Miniatura. .	166
Text nie je rozpoznávaný správne, keď sa ukladá ako a PDF s možnosťou vyhľadávania.	167
Problémy v naskenovanom obraze sa nedajú vyriešiť.	167
Ostatné problémy so skenovaním.	168
Príliš pomalé skenovanie.	168
Skenovanie sa počas nepretržitého skenovania výrazne spomaľuje.	168
Skenovanie zastane pri skenovaní do formátu PDF/Multi-TIFF.	168
Iné problémy.	169
Slabý elektrický výboj pri kontakte s tlačiarňou.	169
Hlučná prevádzka.	169
Aplikácia je blokována bránou firewall (len pre systém Windows).	169

Príloha

Technické údaje.	170
Technické údaje o tlačiarni.	170
Technické údaje skenera.	171
Technické údaje o rozhraní.	171
Zoznam funkcií siete.	172
Parametre Wi-Fi.	172
Bezpečnostný protokol.	173
Podporované služby tretích strán.	173
Rozmery.	173
Elektrotechnické údaje.	173
Environmentálne technické údaje.	174
Systémové požiadavky.	174
Informácie o súlade s nariadeniami.	175
Normy a osvedčenia.	175
Obmedzenia kopírovania.	175
Preprava a skladovanie tlačiarne.	176
Kde získať pomoc.	178
Webová stránka technickej podpory.	178
Kontaktovanie podpory spoločnosti Epson. . . .	178

Informácie o tejto príručke

Úvod do príručiek

Nasledujúce príručky sa dodávajú s tlačiarňou Epson. Tak ako návody si pozrite aj rôzne pomocné informácie, ktoré sú dostupné v samotnej tlačiarne alebo v softvérových aplikáciách Epson.

❑ Prvé kroky (papierová príručka)

Poskytuje informácie o nastavení tlačiarne, nainštalovaní softvéru, používaní tlačiarne, riešení problémov a pod.

❑ Používateľská príručka (digitálna príručka)

Táto príručka. Poskytuje celkové informácie a pokyny na používanie tlačiarne, na nastavenie siete pri používaní tlačiarne v sieti a informácie o riešení problémov.

Najnovšie verzie vyššie uvedených príručiek môžete získať nasledujúcimi spôsobmi.

❑ Papierová príručka

Navštívte webovú stránku technickej podpory spoločnosti Epson pre Európu na <http://www.epson.eu/Support> alebo webovú stránku technickej podpory spoločnosti Epson pre celý svet na <http://support.epson.net/>.

❑ Digitálna príručka

Spustíte na svojom počítači aplikáciu EPSON Software Updater. EPSON Software Updater skontroluje dostupné aktualizácie softvérových aplikácií Epson a digitálnych príručiek a umožní prevziať tie najnovšie.

Súvisiace informácie

➔ „Nástroje na aktualizáciu softvéru (EPSON Software Updater)” na strane 136

Používanie návodu na vyhľadávanie informácií

Návod vo formáte PDF umožňuje vyhľadať potrebné informácie podľa kľúčového slova alebo pomocou preskočenia priamo do konkrétnych častí pomocou záložiek. Môžete si aj vytlačiť strany, ktoré potrebujete. V tejto časti je vysvetlené, ako používať návod vo formáte PDF, ktorý bol otvorený v programe Adobe Reader X na počítači.

Vyhľadávanie podľa kľúčového slova

Kliknite na položky **Upraviť** > **Rozšírené vyhľadávanie**. Zadajte v okne vyhľadávania kľúčové slovo (text) pre informácie, ktoré chcete nájsť, a potom kliknite na položku **Hľadať**. Výsledky sa zobrazujú v zozname. Kliknutím na jedne zo zobrazených výsledkov preskočíte na danú stránku.

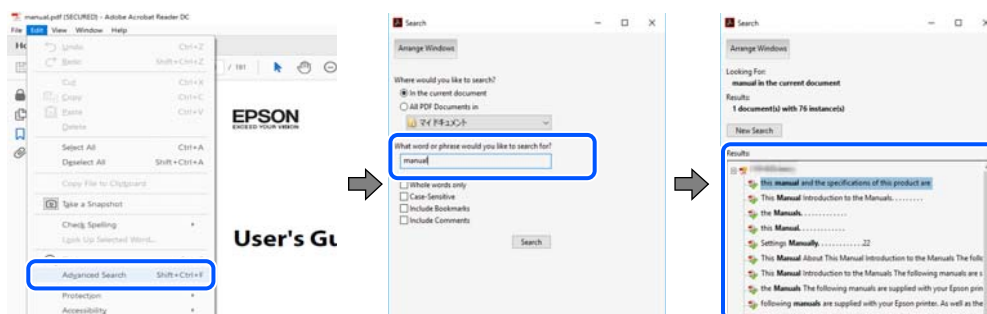

Informácie o tejto príručke

Preskočenie priamo zo záložiek

Kliknutím na názov prejdete na danú stránku. Kliknutím na + alebo > zobrazíte podnadpisy v danej časti. Ak sa chcete vrátiť na predchádzajúcu stránku, urobte na klávesnici nasledujúci úkon.

- Windows: podržte kláves **Alt** a stlačte kláves ←.
- Mac OS: podržte príkazový kláves a potom stlačte kláves ←.

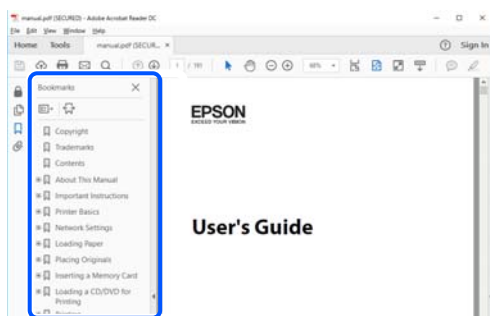

Tlač len potrebných stránok

Môžete vyextrahovať a vytlačiť len stránky, ktoré potrebujete. Kliknite na položku **Tlač** v ponuke **Súbor** a potom v položke **Strany** v časti **Strany na vytlačenie** stanovte stránky, ktoré chcete vytlačiť.

- Ak chcete stanoviť sériu stránok, zadajte medzi počiatočnú a koncovú stránku pomlčku.

Príklad: 20 – 25

- Ak chcete stanoviť stránky, ktoré nie sú v sérii, oddelte stránky čiarkami.

Príklad: 5, 10, 15

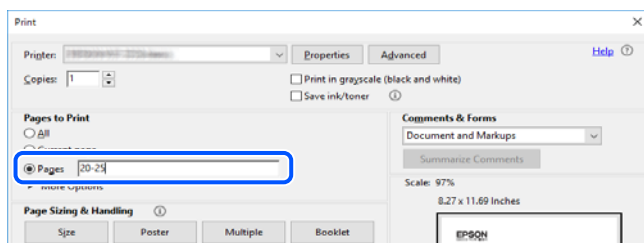

Značky a symboly



Upozornenie:

Pokyny, ktoré je potrebné dôsledne dodržiavať, aby nedošlo k zraneniu.



Upozornenie:

Pokyny, ktoré je potrebné dodržiavať, aby nedošlo k poškodeniu zariadenia.

Poznámka:

Poskytuje doplnkové a referenčné informácie.

Informácie o tejto príručke

Súvisiace informácie

➔ Prepojenia na príslušné časti.

Popisy použité v tejto príručke

- Snímky obrazoviek ovládača tlačiarne a softvéru Epson Scan 2 (ovládač skenera) pochádzajú zo systému Windows 10 alebo macOS Mojave. Obsah zobrazený na obrazovkách sa líši v závislosti od modelu a situácie.
- Obrázky použité v tejto príručke slúžia len ako príklady. Jednotlivé modely sa môžu líšiť, spôsob obsluhy je však rovnaký.
- Položky ponuky zobrazené na LCD obrazovke sa líšia v závislosti od modelu a nastavení.
- Môžete načítať kód QR pomocou určenej aplikácie.

Odkazy na operačné systémy

Windows

V tejto príručke označujú rôzne výrazy, ako napríklad „Windows 10“, „Windows 8.1“, „Windows 8“, „Windows 7“, „Windows Vista“ a „Windows XP“, nasledujúce operačné systémy. Výrazom „Windows“ sa označujú všetky verzie.

- Operačný systém Microsoft® Windows® 10
- Operačný systém Microsoft® Windows® 8.1
- Operačný systém Microsoft® Windows® 8
- Operačný systém Microsoft® Windows® 7
- Operačný systém Microsoft® Windows Vista®
- Operačný systém Microsoft® Windows® XP
- Operačný systém Microsoft® Windows® XP Professional x64 Edition

Mac OS

V tejto príručke sa výrazom „Mac OS“ označujú systémy macOS Mojave, macOS High Sierra, macOS Sierra, OS X El Capitan, OS X Yosemite, OS X Mavericks, OS X Mountain Lion, Mac OS X v10.7.x a Mac OS X v10.6.8.

Dôležité pokyny

Bezpečnostné pokyny

Prečítajte si tieto pokyny a uistite sa, že im rozumiete, aby ste zabezpečili bezpečnosť používania tlačiarne. Nezapomnite si do budúcnosti uschovať túto príručku. Takisto dodržiavajte všetky upozornenia a pokyny vyznačené na tlačiarňi.

- Niektoré symboly použité na tlačiarňi sú určené na zaistenie bezpečnosti a správneho používania tlačiarne. Význam týchto symbolov nájdete na nasledujúcej webovej stránke.
<http://support.epson.net/symbols>
- Používajte len napájací kábel dodaný spolu s tlačiarňou a nepoužívajte kábel so žiadnym iným zariadením. Pri používaní iných káblov s tlačiarňou, prípadne pri používaní dodaného napájacieho kábla s iným zariadením, môže dôjsť k požiaru alebo úrazu elektrickým prúdom.
- Skontrolujte, či napájací kábel na striedavý prúd spĺňa príslušnú miestnu bezpečnostnú normu.
- Napájací kábel, zástrčku, tlačiareň, skener ani príslušenstvo nerozoberajte, neupravujte ani sa nepokúšajte opravovať sami, pokiaľ nie je postup výslovne vysvetlený v príručkách k tlačiarňi.
- V nasledujúcich prípadoch odpojte tlačiareň a servisným zásahom poverte kvalifikovaného servisného pracovníka:
Napájací kábel alebo prípojka sú poškodené, do tlačiarne vnikla tekutina, tlačiareň spadla alebo došlo k poškodeniu krytu, tlačiareň nefunguje obvyklým spôsobom alebo dochádza k zjavnej zmene jej výkonu. Neupravujte ovládacie prvky, ktoré nie sú spomínané v prevádzkových pokynoch.
- Tlačiareň umiestnite v blízkosti zásuvky na stene, z ktorej možno zástrčku jednoducho odpojiť.
- Tlačiareň neumiestňujte ani neskladujte vonku, pri nadmernom znečistení alebo prachu, pri vode, pri tepelných zdrojoch alebo na miestach vystavených otrasom, vibráciám, vysokej teplote alebo vlhkosti.
- Dbajte na to, aby sa na tlačiareň nevyliala žiadna tekutina a nemanipulujte s tlačiarňou mokrymi rukami.
- Medzi tlačiarňou a kardiostimulátormi musí byť vzdialenosť minimálne 22 cm. Rádiové vlny vyžarované touto tlačiarňou môžu negatívne ovplyvniť činnosť kardiostimulátorov.
- V prípade poškodenia displeja LCD sa obráťte na dodávateľa. Ak sa roztok tekutých kryštálov dostane na ruky, dôkladne ich umyte mydlom a vodou. Ak sa roztok tekutých kryštálov dostane do očí, okamžite ich prepláchnite vodou. Ak nepríjemné pocity alebo problémy s videním pretrvávajú aj po dôkladnom prepláchnutí, okamžite vyhľadajte lekára.

Bezpečnostné pokyny týkajúce sa atramentu

- S použitými atramentovými kazetami manipulujte opatrne, pretože okolo portu dodávania atramentu sa ešte môže nachádzať atrament.
 - Ak sa vám atrament dostane na pokožku, dôkladne si dané miesto umyte vodou a mydlom.
 - Ak sa vám atrament dostane do očí, okamžite si ich prepláchnite vodou. Ak nepríjemné pocity alebo problémy s videním pretrvávajú aj po dôkladnom prepláchnutí, okamžite vyhľadajte lekára.
 - Ak sa vám atrament dostane do úst, okamžite vyhľadajte lekára.
- Nerozoberajte atramentovú kazetu ani skrinku údržby, pretože atrament sa vám môže dostať do očí alebo na pokožku.

Dôležité pokyny

- Netraste atramentovými kazetami príliš silno a nepúšťajte ich na zem. Takisto si dávajte pozor, aby ste ich nestlačili a nestrhli z nich nálepky. Mohlo by dôjsť k úniku atramentu.
- Atramentové kazety a skrinku údržby uchovávajte mimo dosahu detí.

Rady a upozornenia k tlačiarni

Prečítajte si a dodržiavajte tieto pokyny, aby ste sa vyhli poškodeniu tlačiarne alebo svojho majetku. Nezabudnite si do budúcnosti uschovať túto príručku.



Rady a varovania týkajúce sa nastavenia tlačiarne

- Neblokujte ani nezakrývajte prieduchy a otvory na tlačiarni.
- Používajte iba zdroj napájania typu vyznačeného na štítku tlačiarne.
- Zamedzte používaniu zásuviek v rovnakom okruhu, v ktorom sú zapojené fotokopírky alebo klimatizačné systémy, ktoré sa pravidelne zapínajú a vypínajú.
- Zamedzte používaniu elektrických zásuviek, ktoré sa ovládajú nástennými vypínačmi alebo automatickými časovačmi.
- Celý počítačový systém držte mimo potenciálnych zdrojov elektromagnetickej interferencie, ako sú napríklad reproduktory alebo základne bezdrôtových telefónov.
- Napájacie káble musia byť umiestnené tak, aby sa zamedzilo odieraniu, prerezaniu, treniu, vlneniu a zalomeniu. Na napájacie káble nekladte žiadne predmety a káble vedte tak, aby sa na ne nestúpalo a aby sa neprekračovali. Mimoriadnu pozornosť venujte tomu, aby napájacie káble boli vyrovnané na konci a vo vstupných a výstupných bodoch z transformátora.
- Ak tlačiareň používate s predlžovacím káblom, skontrolujte, či celkový menovitý prúd zariadení napojených na predlžovací kábel neprevyšuje menovitý prúd tohto kábla. Takisto skontrolujte, či celkový menovitý prúd všetkých zariadení zapojených do stenovej zásuvky neprevyšuje menovitý prúd danej stenovej zásuvky.
- Ak tlačiareň plánujete používať v Nemecku, inštalácia v budove musí byť chránená 10-ampérovým alebo 16-ampérovým ističom, ktorý poskytuje primeranú ochranu pred skratom a ochranu tlačiarne pred nadprúdom.
- V prípade pripojenia tlačiarne k počítaču alebo inému zariadeniu pomocou kábla skontrolujte správnu orientáciu konektorov. Každý konektor má len jednu správnu orientáciu. Zapojenie konektora v nesprávnej orientácii môže poškodiť obidve zariadenia spojené káblom.
- Tlačiareň umiestnite na rovnú stabilnú plochu, ktorá vo všetkých smeroch prečnieva za základňu tlačiarne. Tlačiareň nebude fungovať správne, ak je šikmo naklonená.
- Nad tlačiarňou ponechajte dostatočný priestor, aby ste mohli úplne zodvihnúť kryt dokumentov.
- Nechajte dostatok miesta pred tlačiarňou, aby sa mohol papier úplne vysunúť.
- Vyhýbajte sa miestam, kde dochádza k rýchlym zmenám teploty a vlhkosti. Tlačiareň okrem toho uchovávajte na miestach mimo priameho slnečného svetla, silného svetla alebo tepelných zdrojov.

Rady a varovania týkajúce sa používania tlačiarne

- Do otvorov v tlačiarni nekladajte žiadne predmety.
- Počas tlače do tlačiarne nekladajte ruky.
- Nedotýkajte sa bieleho plochého kábla vo vnútri tlačiarne.

Dôležité pokyny

- ❑ V tlačiarni ani v jej blízkosti nepoužívajte aerosólové produkty, ktoré obsahujú horľavé plyny. Mohlo by to spôsobiť požiar.
- ❑ Tlačovú hlavu neposúvajte rukou, v takom prípade môže dôjsť k poškodeniu tlačiarne.
- ❑ Pri zatváraní jednotky skenera dávajte pozor, aby ste si neprivreli prsty.
- ❑ Pri vkladaní originálov na sklo skenera príliš netlačte.
- ❑ Tlačiareň vždy vypínajte pomocou tlačidla . Neodpájajte tlačiareň ani nevypínajte napájanie zásuvky, kým neprestane blikať kontrolka .
- ❑ Ak tlačiareň nebudete dlhší čas používať, napájací kábel vytiahnite z elektrickej zásuvky.

Rady a varovania týkajúce sa prepravy alebo skladovania tlačiarne

- ❑ Pri skladovaní alebo preprave tlačiareň nenakláňajte ani ju neumiestňujte do zvislej alebo obrátenej polohy. V opačnom prípade môže dôjsť k úniku atramentu.
- ❑ Pred prepravou tlačiarne skontrolujte, či je tlačová hlava v základnej polohe (úplne vpravo).

Rady a upozornenia týkajúce sa používania tlačiarne s bezdrôtovým pripojením

- ❑ Rádiové vlny z tejto tlačiarne môžu negatívne ovplyvniť prevádzku elektronických zdravotníckych prístrojov a spôsobiť ich nesprávne fungovanie. Pri používaní tejto tlačiarne v zdravotníckych zariadeniach alebo v blízkosti zdravotníckych prístrojov dodržiavajte pokyny od oprávnených pracovníkov zdravotníckeho zariadenia a rešpektujte všetky varovania a nariadenia súvisiace so zdravotníckymi prístrojmi.
- ❑ Rádiové vlny z tejto tlačiarne môžu negatívne ovplyvniť prevádzku automaticky riadených zariadení ako automatické dvere alebo protipožiarne alarmy a môžu spôsobiť nehody v dôsledku ich zlyhania. Pri používaní tejto tlačiarne v blízkosti automaticky riadených zariadení rešpektujte všetky varovania a nariadenia súvisiace s týmito zariadeniami.

Rady a upozornenia týkajúce sa používania displeja LCD

- ❑ Displej LCD môže obsahovať niekoľko malých jasných alebo tmavých bodov a v dôsledku svojich funkcií môže mať nerovnomerný jas. Tento stav je normálny a neznamená žiadne poškodenie.
- ❑ Na čistenie používajte iba suchú a mäkkú handričku. Nepoužívajte tekuté ani chemické čistiace prostriedky.
- ❑ Vonkajší kryt displeja LCD sa môže v prípade silného nárazu zlomiť. V prípade, že sa povrch displeja vyštrbí alebo praskne, obráťte sa na predajcu. Úlomkov sa nedotýkajte a nepokúšajte sa ich odstrániť.

Ochrana osobných údajov

Ak chcete tlačiareň zlikvidovať alebo ju odovzdať niekomu inému, vymažte všetky osobné údaje uložené v pamäti tlačiarne výberom položiek **Nastav. > Obnoviť štand. nastavenia > Všetky nastavenia** na ovládacom paneli.

Základné informácie o tlačiarni

Názvy dielov a funkcie

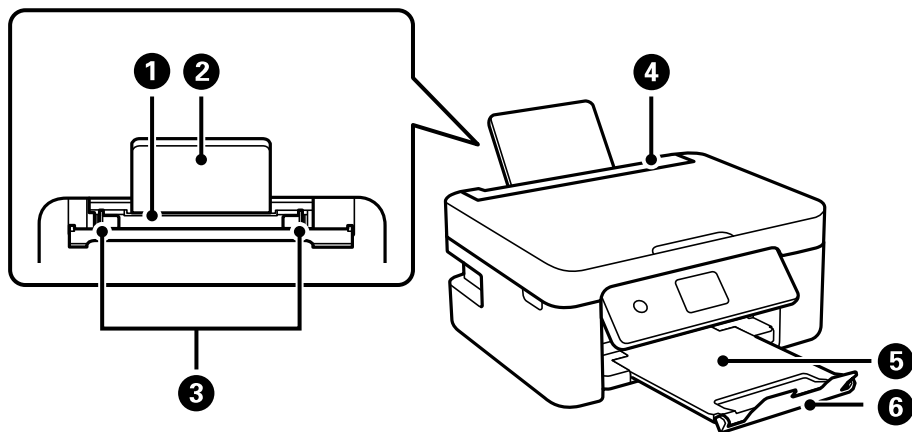

1	Zadný podávač papiera	Slúži na vloženie papiera.
2	Podpera papiera	Podopiera vložený papier.
3	Postranná vodiaca lišta	Podávajú papier priamo do tlačiarne. Posuňte ich k hranám papiera.
4	Chránič podávača	Bráni vniknutiu cudzích materiálov do tlačiarne. Tento chránič by ste mali nechávať zatvorený.
5	Výstupný zásobník	Drží vysunutý papier.
6	Zarážka	Chráni pred vypadnutím výtlačkov z výstupného zásobníka.

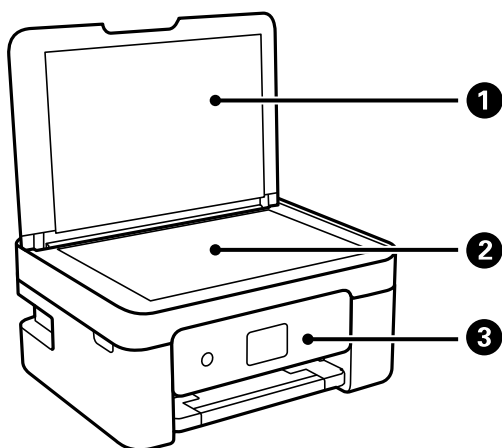

1	Kryt na dokumenty	Blokuje vonkajšie svetlo pri skenovaní.
2	Sklo skenera	Vložte originály.
3	Ovládací panel	Označuje stav tlačiarne a umožňuje robiť nastavenia tlače.

Základné informácie o tlačiarňi

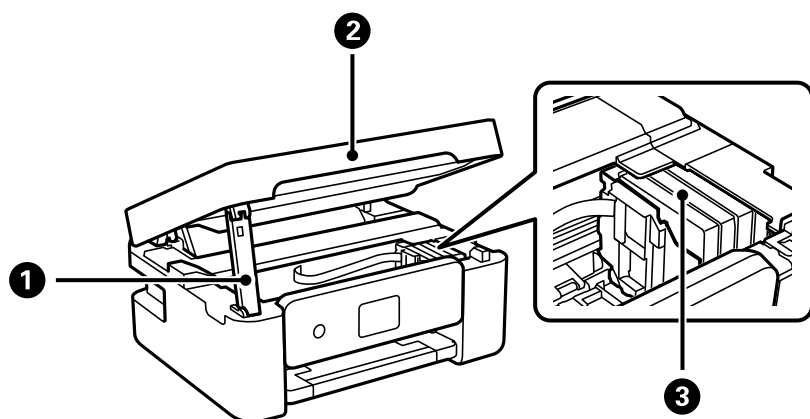

1	Opora jednotky skenera	Slúži na oporu jednotky skenera.
2	Jednotka skenera	Skenuje položené originály. Otvára sa pri výmene atramentových kaziet alebo odstraňovaní papiera zaseknutého vo vnútri tlačiarne.
3	Držiak atramentových kaziet	Vložte atramentové kazety. Atrament sa vytláča z dýz tlačovej hlavy.

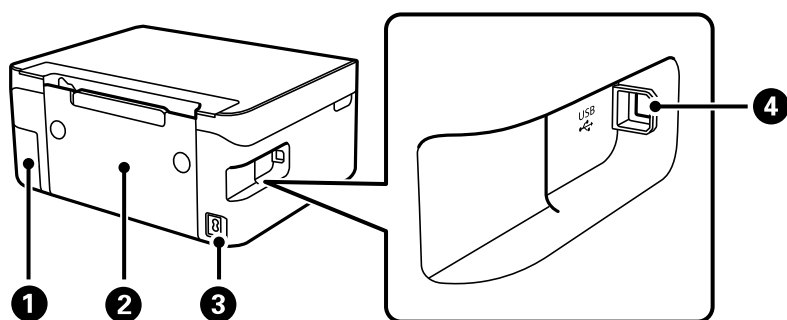

1	Kryt skrinky údržby	Odoberte ho pri výmene skrinky údržby. Údržbová kazeta je zásobník, v ktorom sa zhromažďuje malé množstvo zvyškov atramentu počas čistenia alebo tlače.
2	Zadný kryt	Pri odstraňovaní zaseknutého papiera vyberte.
3	Vstup pre striedavý prúd	Slúži na pripojenie napájacieho kábla.
4	Port USB	Pripája USB kábel na pripojenie k počítaču.

Súvisiace informácie

➔ „Ovládací panel” na strane 16

Návod k ovládacímu panelu

Ovládací panel

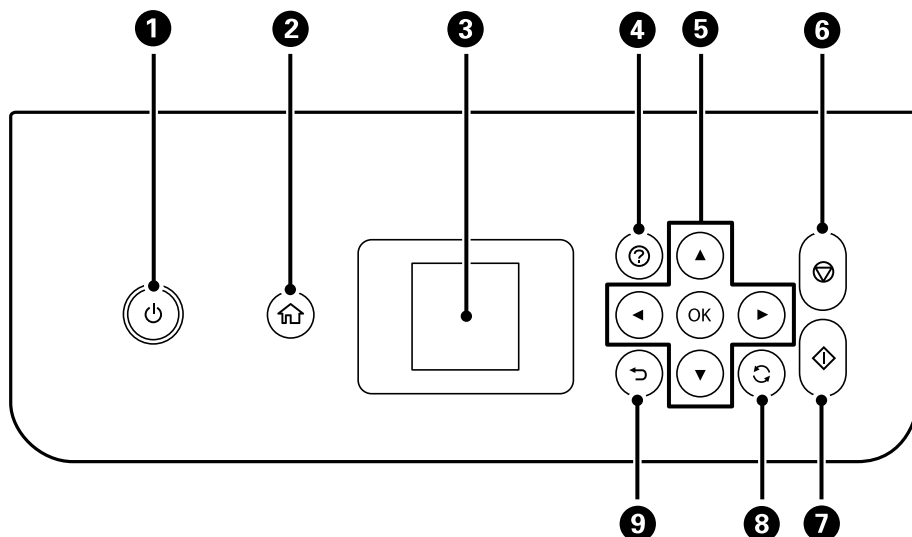



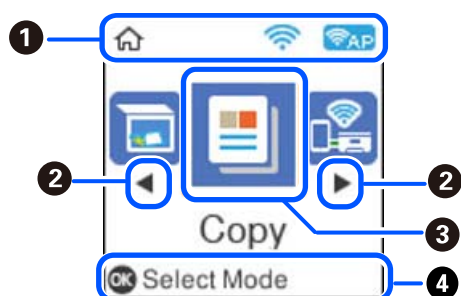

1	Umožňuje zapnúť alebo vypnúť tlačiareň. Napájací kábel odpojte, keď kontrolka napájania zhasne.
2	Zobrazuje domovskú obrazovku.
3	Zobrazuje ponuky a hlásenia. Pomocou tlačidiel na ovládacom paneli vyberte ponuku alebo urobte nastavenie.
4	Zobrazuje riešenia, ak sa vyskytnú problémy.
5	Tlačidlami ▲▼◀▶ vyberte ponuku a stlačením tlačidla OK otvorte vybranú ponuku.
6	Zastaví aktuálnu operáciu.
7	Spustenie činnosti, napr. tlače alebo kopírovania.
8	Používa sa na rôzne funkcie v závislosti od situácie.
9	Slúži na návrat na predchádzajúcu obrazovku.

Sprievodca hlavnou obrazovkou



Základné informácie o tlačiarňi

❶	Zobrazené sú ikony, ktoré ukazujú stav siete.	
		Signalizuje, že bezdrôtová sieť (Wi-Fi) je vypnutá, prípadne že tlačiareň spracováva pripojenie k bezdrôtovej sieti.
		Signalizuje problém s bezdrôtovým sieťovým pripojením tlačiarne (Wi-Fi) alebo že tlačiareň hľadá bezdrôtové sieťové pripojenie (Wi-Fi).
		Signalizuje pripojenie tlačiarne k bezdrôtovej sieti (Wi-Fi). Počet prúžkov označuje intenzitu signálu pripojenia. Čím viac čiar, tým silnejšie pripojenie.
		Signalizuje, že je aktivovaný režim Wi-Fi Direct (Simple AP).
		Signalizuje, že je vypnutý režim Wi-Fi Direct (Simple AP).
❷	Pri zobrazení tlačidiel ◀ a ▶ sa môžete posúvať doprava alebo doľava stláčaním tlačidla ◀ alebo ▶.	
❸	Ikony a názvy funkcií sa zobrazujú ako ikony ponuky. Vyberte ikonu stlačením tlačidiel ▲ ▼ ◀ ▶ a stlačením tlačidla OK otvorte ponuku.	
	Sken.	Umožňuje skenovať dokument alebo fotografiu.
	Kop.	Umožňuje kopírovať dokument.
	Prip. smartfónu	Umožňuje pripojiť tlačiareň priamo k inteligentnému zariadeniu bez bezdrôtového smerovača.
	Tichý režim	Zobrazí nastavenie Tichý režim , ktoré umožňuje znížiť hluk vytváraný tlačiarňou. Po jeho aktivovaní sa však môže spomaliť tlač. V závislosti od typu papiera a zvolených nastavení kvality tlače sa rozdiel v úrovni hluku tlačiarne nemusí prejavovať. Toto je odkaz na nasledujúcu ponuku. Nastav. > Nastavenie tlačiarne > Tichý režim
	Osobné tlačivo	Ponúka rôzne funkcie tlače, napríklad tlač linkovaných papierov alebo kalendárov.
	Nastav.	Umožňuje robiť nastavenia týkajúce sa údržby, nastavenia tlačiarne a nastavenia siete.
	Údržba	Zobrazuje ponuky odporúčané na vylepšenie kvality výtlačkov, ako je napríklad vyčistenie trysiek vytlačením vzoru kontroly trysiek a vykonaním čistenia hlavy, a vylepšenie rozmazania a pruhovania na výtlačkoch zarovnaním tlačovej hlavy. Toto je odkaz na nasledujúcu ponuku. Nastav. > Údržba
	Nastavenie Wi-Fi	Umožňuje nastaviť tlačiareň na používanie v bezdrôtovej sieti. Toto je odkaz na nasledujúcu ponuku. Nastav. > všetky nastavenia Wi-Fi/siete > Nastavenie Wi-Fi
❹	Zobrazia sa dostupné tlačidlá. V tomto príklade môžete pokračovať na vybranú ponuku stlačením tlačidla OK.	

Zadávanie znakov

Ak chcete zadať znaky a symboly pre nastavenia siete z ovládacieho panela, použijete tlačidlá ▲, ▼, ◀ a ▶ a softvérovú klávesnicu na LCD obrazovke. Stlačením tlačidla ▲, ▼, ◀, alebo ▶ vyberiete tlačidlo znaku alebo

Základné informácie o tlačiarni

funkcie na klávesnici a potom potvrdíte stlačením tlačidla OK. Po dokončení zadávania znakov vyberte možnosť OK a potom stlačte tlačidlo OK.



Tlačidlá funkcií	Popisy
	Presunie kurzor doľava alebo doprava.
A 1 #	Prepína typ znakov. Môžete zadať písmená, číslice alebo symboly. Môžete ich prepínať aj pomocou tlačidla
	Slúži na zadanie medzery.
	Odstráni znak naľavo (kláves backspace).
OK	Zadá vybrané znaky.

Zobrazenie animácií

Na LCD obrazovke sa môžu zobrazovať animácie pokynov na používanie, ako je napríklad vkladanie papiera alebo vytiahnutie zaseknutého papiera.

- Stlačte tlačidlo : zobrazí sa obrazovka Pomocníka. Vyberte položku **Ako na to** a potom vyberte, ktoré položky chcete zobrazovať.
- Vyberte položku **Pozri popis** v spodnej časti prevádzkovej obrazovky. Zobrazí sa miestna animácia.

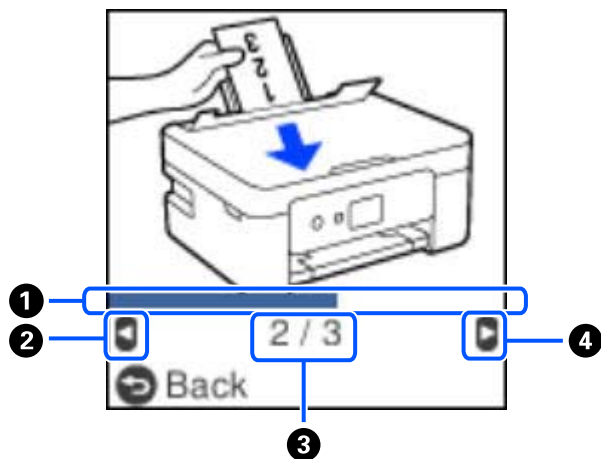

Základné informácie o tlačiarňi

①	Signalizuje priebeh aktuálneho kroku. Keď lišta priebehu dosiahne koniec, animácia sa opakuje.
②	Stlačením tlačidla ◀ sa vrátite na predchádzajúci krok.
③	Označuje celkový počet krokov a číslo aktuálneho kroku. Hore znázornený príklad ukazuje krok 2 z 3 krokov.
④	Stlačením tlačidla ▶ prejdete na ďalší krok.

Nastavenia siete

Typy sieťového pripojenia

Môžete použiť nasledujúce spôsoby pripojenia.

Pripojenie cez Wi-Fi

Pripojte tlačiareň a počítač alebo inteligentné zariadenie k bezdrôtovému smerovaču. Toto je typický spôsob pripojenia pre domáce a firemné siete, kde sú počítače pripojené cez sieť Wi-Fi prostredníctvom bezdrôtového smerovača.

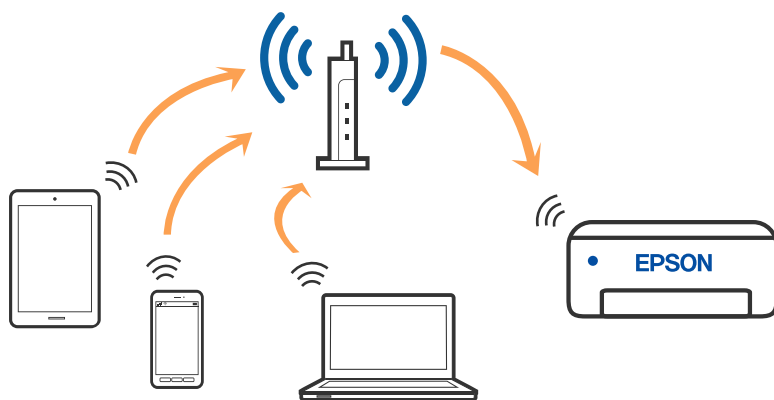

Súvisiace informácie

- ➔ „Pripojenie k počítaču” na strane 21
- ➔ „Pripojenie k inteligentnému zariadeniu cez bezdrôtový smerovač” na strane 22
- ➔ „Vytvorenie nastavení siete Wi-Fi z tlačiarne” na strane 31

Pripojenie v režime Wi-Fi Direct (Jednoduchý prístupový bod)

Použite tento spôsob pripojenia, keď nepoužívate Wi-Fi doma alebo vo firme, prípadne ak chcete pripojiť tlačiareň k inteligentnému zariadeniu priamo. V tomto režime funguje tlačiareň ako bezdrôtový smerovač a môžete k nej

Nastavenia siete

pripojiť zariadenia bez toho, aby ste používali bežný bezdrôtový smerovač. Zariadenia priamo pripojené k tlačiarni však nemôžu prostredníctvom tlačiarne medzi sebou komunikovať.

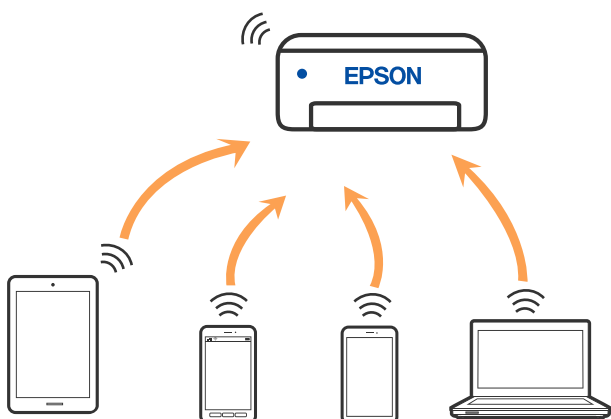

Tlačiareň môže byť pripojená cez Wi-Fi a v režime Wi-Fi Direct (Jednoduchý prístupový bod) súčasne. Ak však spustíte sieťové pripojenie v režime Wi-Fi Direct (Jednoduchý prístupový bod), keď je tlačiareň pripojená cez Wi-Fi, pripojenie cez Wi-Fi sa preruší.

Súvisiace informácie

- ➔ „Pripojenie k zariadeniu iPhone, iPad alebo iPod touch pomocou režimu Wi-Fi Direct“ na strane 23
- ➔ „Pripojenie k zariadeniam Android pomocou režimu Wi-Fi Direct“ na strane 26
- ➔ „Pripojenie iných zariadení než so systémom iOS a Android pomocou režimu Wi-Fi Direct“ na strane 28

Pripojenie k počítaču

Pri pripájaní tlačiarne k počítaču odporúčame použiť inštalčný program. Inštalčný program môžete spustiť jedným z nasledujúcich spôsobov.

- Nastavenie z webovej stránky
 - Otvorte nasledujúcu webovú stránku a potom zadajte názov výrobku. Prejdite na položku **Nastavenie** a potom spustíte nastavenie.
 - <http://epson.sn>
- Nastavenie pomocou disku so softvérom (len pre modely, ku ktorým je priložený disk so softvérom a pre používateľov s počítačmi so systémom Windows vybavenými diskovými jednotkami)
 - Vložte do počítača disk so softvérom a potom postupujte podľa pokynov na obrazovke.

Výber spôsobov pripojenia

Postupujte podľa pokynov na obrazovke, kým sa nezobrazí nasledujúca obrazovka. Potom vyberte spôsob pripojenia tlačiarne k počítaču.

Nastavenia siete

Vyberte typ pripojenia a potom kliknite na tlačidlo **Ďalej**.

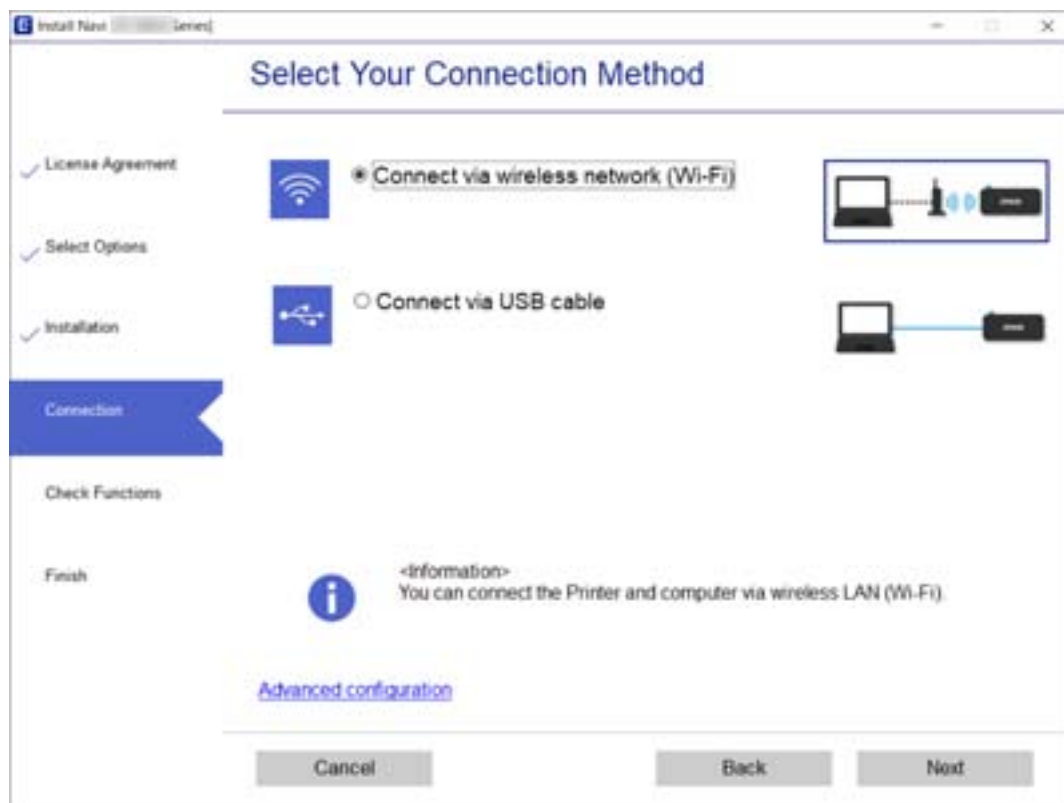

Postupujte podľa pokynov na obrazovke.

Pripojenie k inteligentnému zariadeniu

Pripojenie k inteligentnému zariadeniu cez bezdrôtový smerovač

Keď pripojíte tlačiareň k rovnakej sieti Wi-Fi (SSID) ako inteligentné zariadenie, môžete tlačiareň používať z inteligentného zariadenia. Ak chcete používať tlačiareň z inteligentného zariadenia, nastavte z nasledujúcej webovej stránky. Otvorte webovú stránku z inteligentného zariadenia, ktoré chcete pripojiť k tlačiarni.

<http://epson.sn> > Nastavenie

Poznámka:

Ak chcete pripojiť počítač a inteligentné zariadenie k tlačiarni súčasne, odporúčame najprv nastaviť z počítača pomocou inštalačného programu.

Súvisiace informácie

➔ „Tlač z inteligentných zariadení“ na strane 75

Pripojenie k zariadeniu iPhone, iPad alebo iPod touch pomocou režimu Wi-Fi Direct

Tento spôsob umožňuje pripojiť tlačiareň priamo k zariadeniu iPhone, iPad alebo iPod touch bez bezdrôtového smerovača. Na pripojenie týmto spôsobom sú potrebné nasledujúce podmienky. Ak vaše prostredie nespĺňa tieto podmienky, môžete pripojiť pomocou voľby **Zar. s iným OS**. Podrobnosti o pripojení nájdete ďalej v časti „Súvisiace informácie“.

- iOS 11 alebo novší
- Použitie štandardnej fotoaparátovej aplikácie na naskenovanie kódu QR
- Epson iPrint verzia 7.0 alebo novšia

Epson iPrint sa používa na tlač z inteligentného zariadenia. Nainštalujte do inteligentného zariadenia aplikáciu Epson iPrint.

Poznámka:

Tieto nastavenia pre tlačiareň a inteligentné zariadenie, ktoré chcete pripojiť, je potrebné robiť len raz. Dokým nevypnete režim Wi-Fi Direct ani neobnovíte predvolené nastavenia siete, nie je potrebné znova robiť tieto nastavenia.

1. Na hlavnej obrazovke vyberte položku **Prip. smartfónu** pomocou tlačidiel ◀▶ a potom stlačte tlačidlo OK.



2. Skontrolujte hlásenie, potom pokračujte stlačením tlačidla OK.
3. Skontrolujte hlásenie, potom pokračujte stlačením tlačidla OK.
4. Vyberte položku **iOS** pomocou tlačidiel ◀▶ a stlačte OK.

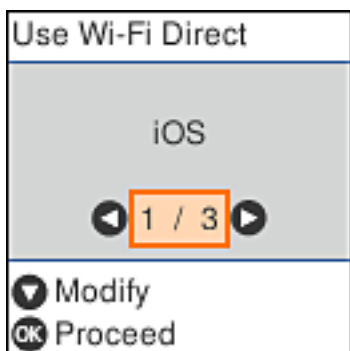

Nastavenia siete

5. Skontrolujte hlásenie, potom pokračujte stlačením tlačidla OK.

Kód QR sa zobrazuje na ovládacom paneli tlačiarne.



6. Na zariadení iPhone, iPad alebo iPod touch spustíte štandardnú aplikáciu Fotoaparát a potom naskenujete kód QR zobrazený na ovládacom paneli tlačiarne v režime FOTOGRAFIA.



Použitie aplikácie Fotoaparát pre systém iOS 11 alebo novší. Nie je možné pripojiť k tlačiarne pomocou aplikácie Fotoaparát pre systém iOS 10 alebo starší. Nie je ani možné pripojiť pomocou aplikácie na skenovanie kódov QR. Ak nie je možné pripojiť, stlačte tlačidlo ◀. Podrobnosti o pripojení nájdete ďalej v časti „Súvisiace informácie“.

7. Klepnite na upozornenie zobrazené na obrazovke zariadenia iPhone, iPad alebo iPod touch.

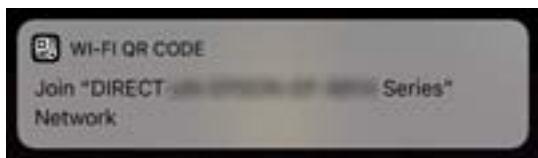

8. Klepnite na položku **Pripojiť**.

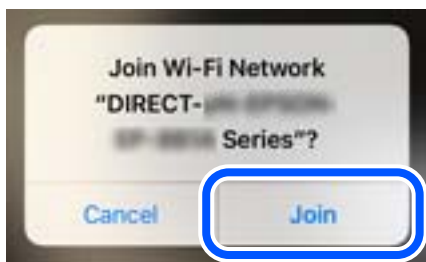

Nastavenia siete

9. Na ovládacom paneli tlačiarne stlačte tlačidlo OK.
10. Na zariadení iPhone, iPad alebo iPod touch spustíte tlačovú aplikáciu Epson.

Príklady tlačových aplikácií Epson



Epson iPrint



Epson Creative
Print

11. Na obrazovke tlačovej aplikácie Epson klepnite na možnosť **Printer is not selected.**
12. Vyberte tlačiareň, ku ktorej chcete pripojiť.



Informácie k voľbe tlačiarne nájdete na ovládacom paneli tlačiarne.



13. Na ovládacom paneli tlačiarne stlačte tlačidlo OK.

Pri inteligentných zariadeniach, ktoré už boli predtým pripojené k tlačiarne, vyberte názov siete (SSID) na obrazovke Wi-Fi na inteligentnom zariadení, ku ktorej chcete znova pripojiť.

Nastavenia siete

Súvisiace informácie

- ➔ „Pripojenie iných zariadení než so systémom iOS a Android pomocou režimu Wi-Fi Direct“ na strane 28
- ➔ „Tlač z inteligentných zariadení“ na strane 75

Pripojenie k zariadeniam Android pomocou režimu Wi-Fi Direct

Tento spôsob umožňuje pripojiť tlačiareň priamo k zariadeniu so systémom Android bez bezdrôtového smerovača. Na použitie tejto funkcie je potrebné splniť nasledujúce podmienky.

- Android 4.4 alebo novší
- Epson iPrint verzia 7.0 alebo novšia

Epson iPrint sa používa na tlač z inteligentného zariadenia. Nainštalujte do inteligentného zariadenia aplikáciu Epson iPrint.

Poznámka:

Tieto nastavenia pre tlačiareň a inteligentné zariadenie, ktoré chcete pripojiť, je potrebné robiť len raz. Dokým nevypnete režim Wi-Fi Direct ani neobnovíte predvolené nastavenia siete, nie je potrebné znova robiť tieto nastavenia.

1. Na hlavnej obrazovke vyberte položku **Prip. smartfónu** pomocou tlačidiel ◀▶ a potom stlačte tlačidlo OK.



2. Skontrolujte hlásenie, potom pokračujte stlačením tlačidla OK.
3. Vyberte položku **Android** pomocou tlačidiel ◀▶ a stlačte OK.



Nastavenia siete

- Na zariadení iPhone, iPad alebo iPod touch spustíte aplikáciu Epson iPrint.



- Na obrazovke aplikácie Epson iPrint klepnite na možnosť **Printer is not selected**.
- Vyberte tlačiareň, ku ktorej chcete pripojiť.

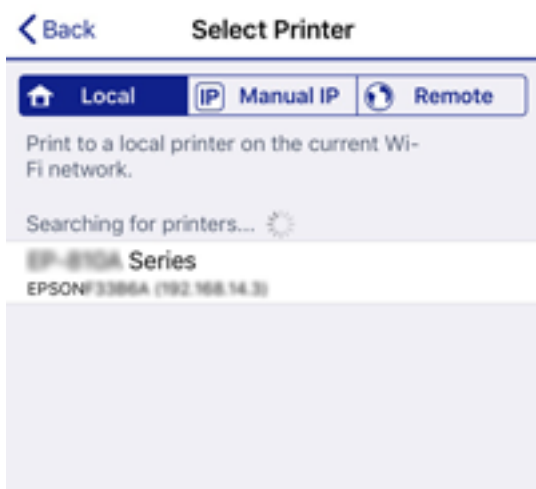

Informácie k voľbe tlačiarne nájdete na ovládacom paneli tlačiarne.



Poznámka:

Tlačiarne nemusia byť zobrazené. Závisí to od zariadenia so systémom Android. Ak tlačiarne nie sú zobrazené, pripojte pomocou voľby **Zar. s iným OS**. Pozrite ďalej časť „Súvisiace informácie“ týkajúcu sa pripojenia.

- Keď sa zobrazí obrazovka schválenia pripojenia zariadenia, vyberte možnosť **Súhl.**
- Na ovládacom paneli tlačiarne stlačte tlačidlo OK.

Pri inteligentných zariadeniach, ktoré už boli predtým pripojené k tlačiarňi, vyberte názov siete (SSID) na obrazovke Wi-Fi na inteligentnom zariadení, ku ktorej chcete znova pripojiť.

Súvisiace informácie

➔ „Pripojenie iných zariadení než so systémom iOS a Android pomocou režimu Wi-Fi Direct“ na strane 28

➔ „Tlač z inteligentných zariadení“ na strane 75

Pripojenie iných zariadení než so systémom iOS a Android pomocou režimu Wi-Fi Direct

Tento spôsob umožňuje pripojiť tlačiareň priamo k inteligentným zariadeniam bez bezdrôtového smerovača.

Poznámka:

Tieto nastavenia pre tlačiareň a inteligentné zariadenie, ktoré chcete pripojiť, je potrebné robiť len raz. Dokým nevypnete režim Wi-Fi Direct ani neobnovíte predvolené nastavenia siete, nie je potrebné znova robiť tieto nastavenia.

1. Na hlavnej obrazovke vyberte položku **Prip. smartfónu** pomocou tlačidiel ◀▶ a potom stlačte tlačidlo OK.



2. Skontrolujte hlásenie, potom pokračujte stlačením tlačidla OK.
3. Vyberte položku **Zar. s iným OS** pomocou tlačidiel ◀▶ a stlačte OK.

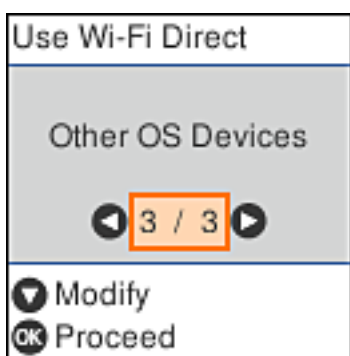

Zobrazia sa položky Názov siete a Heslo pre Wi-Fi Direct tlačiarne.

Nastavenia siete

- Na obrazovke Wi-Fi na inteligentnom zariadení vyberte položku Názov siete zobrazenú na ovládacom paneli tlačiarne a potom zadajte heslo.

Snímka obrazovky je príklad zo zariadenia iPhone.



- Na ovládacom paneli tlačiarne stlačte tlačidlo OK.

Nastavenia siete

- Na inteligentnom zariadení spustíte tlačovú aplikáciu Epson.

Príklady tlačových aplikácií Epson



Epson iPrint



Epson Creative
Print

- Na obrazovke tlačovej aplikácie Epson klepnite na možnosť **Printer is not selected.**
- Vyberte tlačiareň, ku ktorej chcete pripojiť.



Informácie k voľbe tlačiarne nájdete na ovládacom paneli tlačiarne.

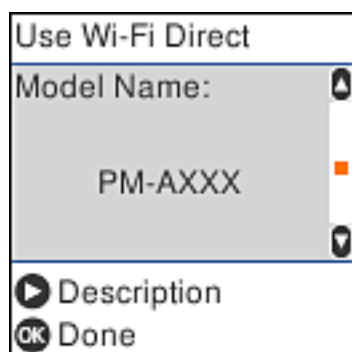

- Na ovládacom paneli tlačiarne stlačte tlačidlo OK.

Pri inteligentných zariadeniach, ktoré už boli predtým pripojené k tlačiarne, vyberte názov siete (SSID) na obrazovke Wi-Fi na inteligentnom zariadení, ku ktorej chcete znova pripojiť.

Súvisiace informácie

➔ „Tlač z inteligentných zariadení” na strane 75

Vytvorenie nastavení siete Wi-Fi z tlačiarne

Nastavenia siete môžete vytvoriť z ovládacieho panela tlačiarne viacerými spôsobmi. Vyberte spôsob pripojenia, ktorý vyhovuje prostrediu a podmienkam, ktoré používate.

Ak poznáte údaje bezdrôtového smerovača, ako je napríklad SSID a heslo, môžete urobiť nastavenia ručne.

Ak bezdrôtový smerovač podporuje funkciu WPS, môžete urobiť nastavenia pomocou tlačidla Push Setup.

Po pripojení tlačiarne k sieti pripojte k tlačiarňi zo zariadenia, ktoré chcete používať (počítač, inteligentné zariadenie, tablet atď.).

Súvisiace informácie

➔ „Vytvorenie nastavení siete Wi-Fi zadaním SSID a hesla” na strane 31

➔ „Nastavenie siete Wi-Fi tlačidlom” na strane 32

➔ „Nastavenie Wi-Fi kódom PIN (WPS)” na strane 33

Vytvorenie nastavení siete Wi-Fi zadaním SSID a hesla

Pomocou ovládacieho panela tlačiarne môžete nastaviť sieť Wi-Fi zadaním informácií potrebných na pripojenie k bezdrôtovému smerovaču. Ak chcete nastaviť týmto spôsobom, je potrebné vedieť SSID a heslo pre bezdrôtový smerovač.

Poznámka:

Ak používate bezdrôtový smerovač s jeho predvolenými nastaveniami, SSID a heslo sú na štítku. Ak nepoznáte SSID a heslo, poskytnú vám ich osoba, ktorá nainštalovala bezdrôtový smerovač, prípadne si pozrite dokumentáciu k bezdrôtovému smerovaču.

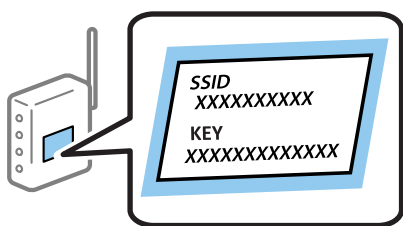

1. Na hlavnej obrazovke vyberte položku **Nastavenie Wi-Fi**.
Ak chcete vybrať položku, použite tlačidlá ▲ ▼ ◀ ▶ a potom stlačte tlačidlo OK.
2. Vyberte možnosť **Sieť Wi-Fi (odporúčaná)**.
3. Pokračujte stlačením tlačidla OK.
4. Vyberte možnosť **Spríevodca nastavením Wi-Fi**.

Nastavenia siete

- Na ovládacom paneli tlačiarne vyberte SSID pre bezdrôtový smerovač a potom stlačte tlačidlo OK.

Poznámka:

- Ak SSID, ku ktorému chcete pripojiť, nie je na ovládacom paneli tlačiarne zobrazené, stlačte tlačidlo , čím zoznam aktualizujete. Ak sa stále nezobrazuje, vyberte možnosť **Ďalšie SSID** a potom zadajte SSID priamo.
- Ak nepoznáte SSID, skontrolujte, či nie je napísané na štítku na bezdrôtovom smerovači. Ak používate bezdrôtový smerovač s jeho predvolenými nastaveniami, použite SSID napísané na štítku.

- Zadajte heslo.

Vyberte, či chcete po dokončení nastavení vytlačiť správu o sieťovom pripojení.

Poznámka:

- V hesle sa rozlišujú veľké a malé písmená.
- Ak nepoznáte názov siete (SSID), skontrolujte, či informácie nie sú napísané na štítku na bezdrôtovom smerovači. Ak používate bezdrôtový smerovač s jeho predvolenými nastaveniami, použite SSID na štítku. Ak nemôžete nájsť žiadne informácie, pozrite dokumentáciu priloženú k bezdrôtovému smerovaču.

- Po dokončení nastavenia stlačte tlačidlo .

Poznámka:

Ak sa nepodarí pripojiť, vložte papier a potom stlačením tlačidla  vytlačte správu o sieťovom pripojení.

Súvisiace informácie

- ➔ „Zadávanie znakov” na strane 17
- ➔ „Kontrola stavu sieťového pripojenia” na strane 34
- ➔ „Keď nemôžete urobiť nastavenia siete” na strane 152

Nastavenie siete Wi-Fi tlačidlom

Sieť Wi-Fi môžete nastaviť automaticky stlačením tlačidla na bezdrôtovom smerovači. Ak sú splnené nasledujúce podmienky, môžete nastaviť pomocou tohto spôsobu.

- Bezdrôtový smerovač je kompatibilný s funkciou WPS (Zabezpečené nastavenie Wi-Fi).
- Aktuálne pripojenie Wi-Fi bolo nadviazané stlačením tlačidla na bezdrôtovom smerovači.

- Na hlavnej obrazovke vyberte položku **Nastavenie Wi-Fi**.

Ak chcete vybrať položku, použite tlačidlá     a potom stlačte tlačidlo OK.

- Vyberte možnosť **Sieť Wi-Fi (odporúčaná)**.
- Pokračujte stlačením tlačidla OK.
- Vyberte možnosť **Nastavenie tlačidla (WPS)**.

Nastavenia siete

- Podržte stlačené tlačidlo [WPS] na bezdrôtovom smerovači, kým nezačne indikátor zabezpečenia blikáť.



Ak nevíete, kde je tlačidlo [WPS], prípadne nie sú na bezdrôtovom smerovači žiadne tlačidlá, pozrite si dokumentáciu dodávanú k bezdrôtovému smerovaču, kde nájdete podrobnosti.

- Stlačte tlačidlo OK na ovládacom paneli tlačiarne. Potom postupujte podľa pokynov na obrazovke.

Poznámka:

Ak sa nepodarí pripojiť, reštartujte bezdrôtový smerovač, premiestnite ho bližšie k tlačiarne a skúste to znova. Ak to stále nefunguje, vytlačte správu o sieťovom pripojení a pozrite riešenie.

Súvisiace informácie

- ➔ „Kontrola stavu sieťového pripojenia” na strane 34
- ➔ „Keď nemôžete urobiť nastavenia siete” na strane 152

Nastavenie Wi-Fi kódom PIN (WPS)

Môžete automaticky pripojiť k bezdrôtovému smerovaču pomocou kódu PIN. Týmto spôsobom nastavte, ak bezdrôtový smerovač podporuje funkciu WPS (Zabezpečené nastavenie Wi-Fi). Pomocou počítača zadajte kód PIN do bezdrôtového smerovača.

- Na hlavnej obrazovke vyberte položku **Nastavenie Wi-Fi**.
Ak chcete vybrať položku, použite tlačidlá ▲ ▼ ◀ ▶ a potom stlačte tlačidlo OK.
- Vyberte možnosť **Sieť Wi-Fi (odporúčaná)**.
- Pokračujte stlačením tlačidla OK.
- Vyberte možnosť **Iné**.
- Vyberte možnosť **PIN kód (WPS)**.
- Pomocou počítača zadajte v časovom limite dvoch minút do bezdrôtového smerovača kód PIN (osemciferné číslo) zobrazené na ovládacom paneli tlačiarne.

Poznámka:

Pozrite si dokumentáciu k bezdrôtovému smerovaču, kde nájdete ďalšie podrobnosti o zadávaní kódu PIN.

Nastavenia siete

- Na tlačiarňi stlačte tlačidlo OK.

Nastavenie je hotové, keď sa zobrazí hlásenie o dokončení nastavenia.

Poznámka:

Ak sa nepodarí pripojiť, reštartujte bezdrôtový smerovač, premiestnite ho bližšie k tlačiarňi a skúste to znova. Ak to stále nefunguje, vytlačte správu o pripojení a pozrite riešenie.

Súvisiace informácie

- ➔ „Kontrola stavu sieťového pripojenia” na strane 34
- ➔ „Keď nemôžete urobiť nastavenia siete” na strane 152

Kontrola stavu sieťového pripojenia

Podľa nasledujúceho postupu môžete skontrolovať stav sieťového pripojenia.

Ikona siete

Stav sieťového pripojenia a intenzitu rádiových vln môžete skontrolovať pomocou ikony siete na hlavnej obrazovke tlačiarne.



Súvisiace informácie

- ➔ „Sprievodca hlavnou obrazovkou” na strane 16

Tlač správy o sieťovom pripojení

Môžete vytlačiť správu o sieťovom pripojení a skontrolovať tak stav medzi tlačiarňou a bezdrôtovým smerovačom.

- Vložte papiere.
- Vyberte položku **Nastav.** na hlavnej obrazovke a potom stlačte tlačidlo OK.
Ak chcete vybrať položku, použite tlačidlá ▲ ▼ ◀ ▶ a potom stlačte tlačidlo OK.
- Vyberte položky **Nastavenia siete > Kontrola pripojenia.**
Spustí sa kontrola pripojenia.
- Stlačením tlačidla ◊ vytlačte správu o sieťovom pripojení.
Ak sa vyskytne chyba, skontrolujte správu o sieťovom pripojení a potom postupujte podľa vytlačených riešení.

Nastavenia siete

Súvisiace informácie

➔ „Hlásenia a riešenia v správe o sieťovom pripojení“ na strane 35

Hlásenia a riešenia v správe o sieťovom pripojení

Skontrolujte hlásenia a kódy chýb v správe o sieťovom pripojení a potom postupujte podľa riešení.

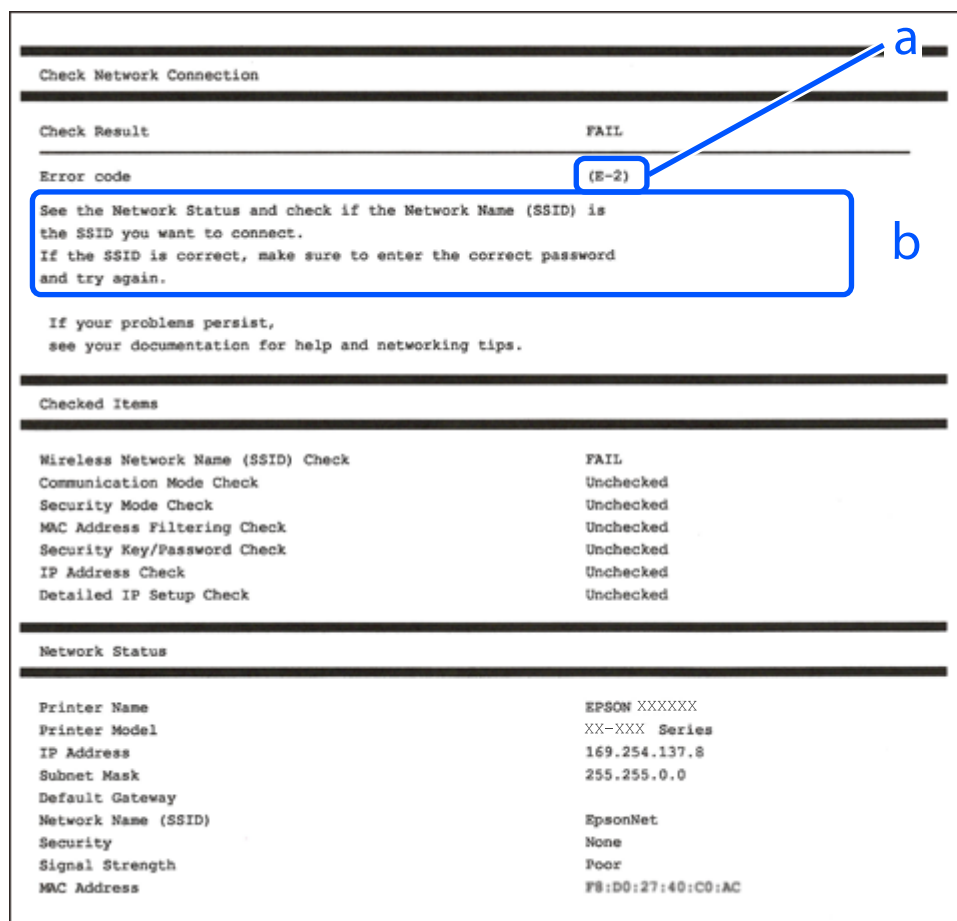

a. Kód chyby

b. Hlásenia v položke Sieťové prostredie

Súvisiace informácie

➔ „E-1“ na strane 36

➔ „E-2, E-3, E-7“ na strane 36

➔ „E-5“ na strane 37

➔ „E-6“ na strane 37

➔ „E-8“ na strane 37

➔ „E-9“ na strane 38

➔ „E-10“ na strane 38

➔ „E-11“ na strane 38

➔ „E-12“ na strane 39

Nastavenia siete

- ➔ „E-13” na strane 39
- ➔ „Hlásenia v sieťovom prostredí” na strane 40

E-1

Riešenia:

- Skontrolujte, či je ethernetový kábel pevne zapojený do tlačiarne, rozbočovača alebo iného sieťového zariadenia.
- Skontrolujte, či je rozbočovač alebo iné sieťové zariadenie zapnuté.
- Ak chcete tlačiareň pripojiť pomocou Wi-Fi, znova vykonajte nastavenia Wi-Fi tlačiarne, pretože je vypnuté.

E-2, E-3, E-7

Riešenia:

- Skontrolujte, či je bezdrôtový smerovač zapnutý.
- Potvrďte, že je počítač alebo zariadenie správne pripojené k bezdrôtovému smerovaču.
- Vypnite bezdrôtový smerovač. Počkajte asi 10 sekúnd a potom ho zapnite.
- Umiestnite tlačiareň bližšie k bezdrôtovému smerovaču a odstráňte všetky prekážky medzi nimi.
- Ak ste identifikátor SSID zadali manuálne, skontrolujte, či je správny. Skontrolujte identifikátor SSID v časti **Stav siete** v správe o pripojení k sieti.
- Ak má bezdrôtový smerovač viac identifikátorov SSID, vyberte identifikátor SSID, ktorý je zobrazený. V prípade, že identifikátor SSID používa nekompatibilnú frekvenciu, tlačiareň ho nezobrazí.
- Ak používate na nadviazanie pripojenia k sieti nastavenie pomocou tlačidla, skontrolujte, či váš bezdrôtový smerovač podporuje WPS. Ak bezdrôtový smerovač nepodporuje WPS, nie je možné použiť nastavenie pomocou tlačidla.
- Uistite sa, že váš identifikátor SSID používa len znaky ASCII (alfanumerické znaky a symboly). Tlačiareň nie je schopná zobraziť identifikátor SSID, ktorý obsahuje iné znaky ako ASCII.
- Pred pripojením k bezdrôtovému smerovaču sa uistite, že poznáte identifikátor SSID a heslo. Ak používate bezdrôtový smerovač s predvolenými nastaveniami, nájdete identifikátor SSID a heslo na štítku na bezdrôtovom smerovači. Ak nepoznáte identifikátor SSID a heslo, obráťte sa na osobu, ktorá nastavovala bezdrôtový smerovač, alebo si pozrite dokumentáciu dodanú s bezdrôtovým smerovačom.
- Ak sa pripájate k identifikátoru SSID, ktorý bol vygenerovaný prostredníctvom funkcie použitia inteligentného zariadenia ako modemu (tethering), pozrite si identifikátor SSID a heslo v dokumentácii dodanej s inteligentným zariadením.
- Ak sa pripojenie Wi-Fi náhle odpojí, skontrolujte nižšie uvedené podmienky. Ak je možné použiť ktorúkoľvek z týchto podmienok, resetujte nastavenia siete stiahnutím a spustením softvéru z nasledujúcej webovej stránky.
<http://epson.sn> > **Nastavenie**
 - Do siete bolo pridané ďalšie inteligentné zariadenie prostredníctvom nastavenia pomocou tlačidla.
 - Sieť Wi-Fi bola nastavená pomocou inej metódy ako je nastavenie pomocou tlačidla.

Súvisiace informácie

- ➔ „Pripojenie k počítaču” na strane 21
- ➔ „Vytvorenie nastavení siete Wi-Fi z tlačiarne” na strane 31

Nastavenia siete

E-5

Riešenia:

Uistite sa, že je typ zabezpečenia bezdrôtového smerovača nastavený na jeden z nasledujúcich typov. Ak nie je, zmeňte typ zabezpečenia v bezdrôtovom smerovači a potom znova vykonajte nastavenia siete tlačiarne.

- WEP – 64 bitov (40 bitov)
- WEP – 128 bitov (104 bitov)
- WPA PSK (TKIP/AES)*
- WPA2 PSK (TKIP/AES)*
- WPA (TKIP/AES)
- WPA2 (TKIP/AES)

* Zabezpečenie WPA PSK je tiež známe ako WPA Personal. Zabezpečenie WPA2 PSK je tiež známe ako WPA2 Personal.

E-6

Riešenia:

- Skontrolujte, či je vypnuté filtrovanie adresy MAC. Ak je zapnuté, zaregistrujte adresu MAC tlačiarne, aby nebola filtrovaná. Podrobnosti nájdete v dokumentácii dodanej s bezdrôtovým smerovačom. Adresu MAC tlačiarne môžete skontrolovať v časti **Stav siete** v správe o pripojení k sieti.
- Ak bezdrôtový smerovač používa zdieľané overenie pomocou zabezpečenia WEP, skontrolujte, či sú overovací kľúč a index správne.
- Ak je počet pripojiteľných zariadení v bezdrôtovom smerovači menší ako počet sieťových zariadení, ktoré chcete pripojiť, vykonajte v bezdrôtovom smerovači nastavenia na zvýšenie počtu pripojiteľných zariadení. Informácie o vykonávaní nastavení nájdete v dokumentácii dodanej s bezdrôtovým smerovačom.

Súvisiace informácie

➔ [„Pripojenie k počítaču” na strane 21](#)

E-8

Riešenia:

- V bezdrôtovom smerovači zapnite funkciu DHCP, ak je nastavenie tlačiarne **Získať adresu IP** nastavené na **Automaticky**.
- Ak je nastavenie tlačiarne **Získať adresu IP** nastavené na **Manuálne**, adresa IP, ktorú ste nastavili manuálne, je neplatná, pretože je mimo rozsahu (napríklad: 0.0.0.0). Nastavte platnú adresu IP na ovládacom paneli tlačiarne alebo použitím Web Config.

Súvisiace informácie

➔ [„Tlač hárku stavu siete” na strane 40](#)

Nastavenia siete

E-9

Riešenia:

Skontrolujte nasledovné.

- Zariadenia sú zapnuté.
- Zo zariadení, ktoré chcete pripojiť k tlačiarni, je možné získať prístup na internet alebo do iných počítačov alebo sieťových zariadení, ktoré sú pripojené k rovnakej sieti.

Ak sa po potvrdení vyššie uvedeného stále nevytvorí pripojenie tlačiarne a sieťových zariadení, vypnite bezdrôtový smerovač. Počkajte asi 10 sekúnd a potom ho zapnite. Potom resetujte nastavenia siete po stiahnutí a spustení inštalátora z nasledujúcej webovej stránky.

<http://epson.sn> > **Nastavenie**

Súvisiace informácie

➔ „Pripojenie k počítaču” na strane 21

E-10

Riešenia:

Skontrolujte nasledovné.

- V sieti sú zapnuté ďalšie zariadenia.
- Sieťové adresy (adresy IP, maska podsiete a predvolená brána) sú správne, ak ste položku tlačiarne Získať adresu IP nastavili na Manuálne.

Ak sú tieto adresy nesprávne, obnovte sieťovú adresu. Adresu IP, masku podsiete a predvolenú bránu môžete skontrolovať v časti **Stav siete** v správe o pripojení k sieti.

Ak je zapnutá funkcia DHCP, nastavenie tlačiarne Získať adresu IP zmeňte na **Automaticky**. Ak chcete adresu IP nastaviť manuálne, pozrite si adresu IP tlačiarne v časti **Stav siete** v správe o pripojení k sieti a potom vyberte na obrazovke sieťových nastavení možnosť Manuálne. Masku podsiete nastavte na [255.255.255.0].

Ak sa stále nevytvorí pripojenie tlačiarne a sieťových zariadení, vypnite bezdrôtový smerovač. Počkajte asi 10 sekúnd a potom ho zapnite.

Súvisiace informácie

➔ „Tlač hárku stavu siete” na strane 40

E-11

Riešenia:

Skontrolujte nasledovné.

- Adresa predvolenej brány je správna, ak ste nastavenie tlačiarne Nastavenie TCP/IP nastavili na Manuálne.
- Zariadenie, ktoré je nastavené ako predvolená brána, je zapnuté.

Nastavte správnu adresu predvolenej brány. Adresu predvolenej brány môžete skontrolovať v časti **Stav siete** v správe o pripojení k sieti.

Nastavenia siete

Súvisiace informácie

➔ „Tlač hárku stavu siete” na strane 40

E-12

Riešenia:

Skontrolujte nasledovné.

- V sieti sú zapnuté ďalšie zariadenia.
- Sieťové adresy (adresa IP, maska podsiete a predvolená brána) sú správne, ak ich zadávate manuálne.
- Sieťové adresy pre ďalšie zariadenia (maska podsiete a predvolená brána) sú rovnaké.
- Adresa IP nie je v rozpore s ostatnými zariadeniami.

Ak sa po potvrdení vyššie uvedeného stále nevytvorí pripojenie tlačiarne a sieťových zariadení, uskúste nasledujúce.

- Vypnite bezdrôtový smerovač. Počkajte asi 10 sekúnd a potom ho zapnite.
- Znova vykonajte nastavenia siete pomocou inštalátora. Môžete ho spustiť z nasledujúcej webovej stránky.
<http://epson.sn> > **Nastavenie**
- V bezdrôtovom smerovači, ktorý používa typ zabezpečenia WEP, môžete zaregistrovať viac hesiel. Ak je zaregistrovaných viac hesiel, skontrolujte, či je prvé zaregistrované heslo nastavené v tlačiarňi.

Súvisiace informácie

➔ „Tlač hárku stavu siete” na strane 40

➔ „Pripojenie k počítaču” na strane 21

E-13

Riešenia:

Skontrolujte nasledovné.

- Sieťové zariadenia, ako napríklad bezdrôtový smerovač, rozbočovač a smerovač, sú zapnuté.
- Položka Nastavenie TCP/IP nebola pre sieťové zariadenia nastavená manuálne. (Ak sa položka tlačiarne Nastavenie <codeph>TCP/IP</codeph> nastaví automaticky pri manuálnom nastavení položky Nastavenie TCP/IP pre ďalšie sieťové zariadenia, sieť tlačiarne sa môže líšiť od siete pre iné zariadenia.)

Ak nefunguje ani po kontrole krokov uvedených vyššie, skúste nasledovné.

- Vypnite bezdrôtový smerovač. Počkajte asi 10 sekúnd a potom ho zapnite.
- V počítači, ktorý je pripojený k rovnakej sieti ako tlačiarň, vykonajte nastavenia siete pomocou inštalátora. Môžete ho spustiť z nasledujúcej webovej stránky.
<http://epson.sn> > **Nastavenie**
- V bezdrôtovom smerovači, ktorý používa typ zabezpečenia WEP, môžete zaregistrovať viac hesiel. Ak je zaregistrovaných viac hesiel, skontrolujte, či je prvé zaregistrované heslo nastavené v tlačiarňi.

Nastavenia siete

Súvisiace informácie

- ➔ „Tlač hárku stavu siete” na strane 40
- ➔ „Pripojenie k počítaču” na strane 21

Hlásenia v sieťovom prostredí

Hlásenie	Riešenie
Prostredie Wi-Fi sa potrebuje vylepšiť. Vypnite bezdrôtový smerovač a potom ho zase zapnite. Ak sa pripojenie nezlepší, pozrite si dokumentáciu bezdrôtového smerovača.	Po premiestnení tlačiarne bližšie k bezdrôtovému smerovaču a odstránení prekážok medzi nimi vypnite bezdrôtový smerovač. Počkajte asi 10 sekúnd a potom znova zapnite. Ak sa stále nepripojí, pozrite si dokumentáciu priloženú k bezdrôtovému smerovaču.
*Viac zariadení sa nemôže pripojiť. Ak chcete pridať ďalšie, odpojte jedno z prip. zariadení.	Počítač a inteligentné zariadenia, ktoré možno pripojiť súčasne, sú pripojené úplne v režime pripojenia Wi-Fi Direct (Jednoduchý prístupový bod). Ak chcete pridať ďalší počítač alebo inteligentné zariadenie, odpojte najprv jedno z pripojených zariadení, prípadne ho najprv pripojte k inej sieti. Kontrolou hárku o stave siete alebo cez ovládací panel tlačiarne môžete overiť počet bezdrôtových zariadení, ktoré môžu byť pripojené súčasne, a počet pripojených zariadení.
Rovnaká SSID ako Wi-Fi Direct je v prostredí. Ak sa vám nedá pripojiť inteligentné zariadenie k tlačiarne, zmeňte Wi-Fi Direct SSID.	Na ovládacom paneli tlačiarne prejdite na obrazovku Wi-Fi Direct Setup, vyberte ponuku a zmeňte nastavenie. Môžete zmeniť názov siete nasledujúci za výrazom DIRECT-XX-. Zadajte najviac 32 znakov.

Tlač hárku stavu siete

Po jeho vytlačení môžete skontrolovať podrobné informácie o sieti.

1. Vložte papiere.
2. Na hlavnej obrazovke vyberte položku **Nastav.**
Ak chcete vybrať položku, použite tlačidlá ▲ ▼ ◀▶ a potom stlačte tlačidlo OK.
3. Vyberte položky **Nastavenia siete > List so stav.tlače.**
4. Stlačte tlačidlo ◊.
Hárok stavu sa siete sa vytlačí.

Výmena alebo pridanie nových bezdrôtových smerovačov

Ak sa SSID zmení z dôvodu výmeny bezdrôtového smerovača, prípadne sa pridá bezdrôtový smerovač a vytvorí sa nové sieťové prostredie, vynulujte nastavenia siete Wi-Fi.

Súvisiace informácie

➔ „Zmena spôsobu pripojenia na počítač” na strane 41

Zmena spôsobu pripojenia na počítač

Požite inštaláčny program a znova nastavte iný spôsob pripojenia.

Nastavenie z webovej stránky

Otvorte nasledujúcu webovú stránku a potom zadajte názov výrobku. Prejdite na položku **Nastavenie** a potom spustite nastavenie.

<http://epson.sn>

Nastavenie pomocou disku so softvérom (len pre modely, ku ktorým je priložený disk so softvérom a pre používateľov s počítačmi so systémom Windows vybavenými diskovými jednotkami)

Vložte do počítača disk so softvérom a potom postupujte podľa pokynov na obrazovke.

Výber možnosti zmeny spôsobov pripojenia

Postupujte podľa pokynov na obrazovke, kým sa nezobrazí nasledujúca obrazovka.

Vyberte možnosť **Znova nastavte pripojenie pre Tlačiareň (kvôli novému sieťovému smerovaču alebo zmene z USB na sieťové atď.)** na obrazovke Inštalovať softvér a potom kliknite na tlačidlo **Ďalej**.

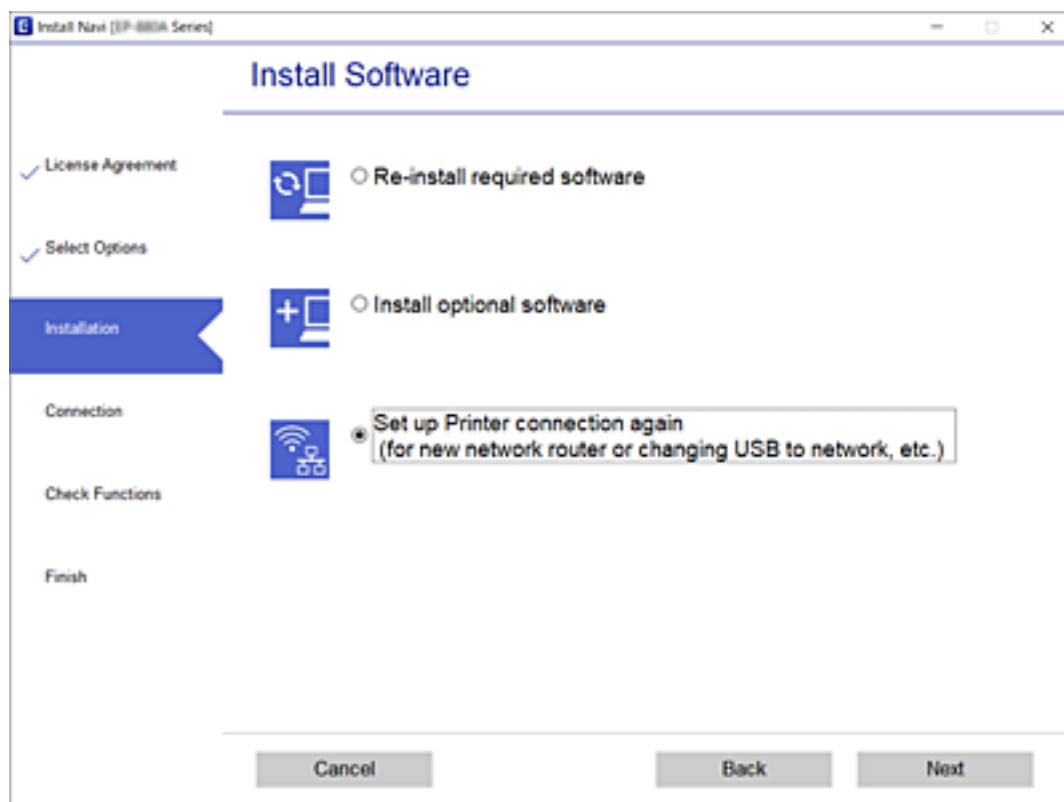

Zmena nastavení režimu Wi-Fi Direct (Jednoduchý prístupový bod)

Keď je povolené pripojenie v režime Wi-Fi Direct (Jednoduchý prístupový bod), môžete zmeniť nastavenia režimu Wi-Fi Direct, ako je názov siete a heslo.

1. Na hlavnej obrazovke vyberte položku **Nastavenie Wi-Fi**.

Ak chcete vybrať položku, použite tlačidlá ▲ ▼ ◀ ▶ a potom stlačte tlačidlo OK.

2. Vyberte možnosť **Wi-Fi Direct**.
3. Pokračujte stlačením tlačidla OK.
4. Pokračujte stlačením tlačidla OK.
5. Stlačením tlačidla ▼ zobrazíte obrazovku nastavenia.

6. Vyberte položku ponuky, ktorú chcete zmeniť.

Môžete vybrať nasledujúce položky ponuky.

Zmeniť Názov siete

Zmeňte názov siete (SSID) pre režim Wi-Fi Direct (Jednoduchý prístupový bod) používanej na pripojenie tlačiarne na povinný názov. Názov siete (SSID) môžete zadať v znakoch kódovania ASCII, ktoré sa zobrazujú na softvérovej klávesnici na ovládacom paneli.

Keď zmeníte názov siete (SSID), všetky pripojené zariadenia sa odpoja. Ak chcete zariadenie pripojiť znova, použite nový názov siete (SSID).

Zmena hesla

Zmeňte heslo pre pripojenie v režime Wi-Fi Direct (Jednoduchý prístupový bod) používaného na pripojenie tlačiarne na povinnú hodnotu. Heslo môžete zadať v znakoch kódovania ASCII, ktoré sa zobrazujú na softvérovej klávesnici na ovládacom paneli.

Keď zmeníte heslo, všetky pripojené zariadenia sa odpoja. Ak chcete zariadenie pripojiť znova, použite nové heslo.

Zakázať Wi-Fi Direct

Zakážete nastavenia režimu Wi-Fi Direct (Jednoduchý prístupový bod) pre tlačiareň. Keď ho zakážete, všetky zariadenia pripojené k tlačiarne v režime pripojenia Wi-Fi Direct (Jednoduchý prístupový bod) sa odpoja.

Obnoviť štand. nastavenia

Obnovte všetky nastavenia režimu Wi-Fi Direct (Jednoduchý prístupový bod) na predvolené hodnoty.

Informácie o pripojení inteligentného zariadenia k tlačiarne v režime Wi-Fi Direct (Jednoduchý prístupový bod) sa odstránia.

7. Postupujte podľa pokynov na obrazovke.

Vypnutie Wi-Fi z ovládacieho panela

Keď je Wi-Fi vypnuté, pripojenie cez Wi-Fi sa preruší.

Nastavenia siete

1. Na hlavnej obrazovke vyberte položku **Nastavenie Wi-Fi**.
Ak chcete vybrať položku, použite tlačidlá ▲ ▼ ◀ ▶ a potom stlačte tlačidlo OK.
2. Vyberte možnosť **Sieť Wi-Fi (odporúčaná)**.
3. Pokračujte stlačením tlačidla OK.
4. Vyberte možnosť **Iné**.
5. Vyberte možnosť **Zakázať Wi-Fi**.
6. Skontrolujte hlásenie a potom stlačte tlačidlo OK.

Odpojenie pripojenia v režime Wi-Fi Direct (Jednoduchý prístupový bod) z ovládacieho panela

K dispozícii sú dva spôsoby zakázania pripojenia v režime Wi-Fi Direct (Jednoduchý prístupový bod): môžete zakázať všetky pripojenia pomocou ovládacieho panela tlačiarne, prípadne zakázať jednotlivé pripojenia z počítača alebo inteligentného zariadenia. V tejto časti je vysvetlený spôsob zakázania všetkých pripojení.

Upozornenie:

Keď je pripojenie v režime Wi-Fi Direct (Jednoduchý prístupový bod) vypnuté, všetky počítače a inteligentné zariadenia pripojené k tlačiarne v režime Wi-Fi Direct (Jednoduchý prístupový bod) sú odpojené.

Poznámka:

Ak chcete odpojiť konkrétne zariadenie, odpojte zo zariadenia, nie z tlačiarne. Pomocou jedného z nasledujúcich spôsobov odpojenie pripojenie v režime Wi-Fi Direct (Jednoduchý prístupový bod) zo zariadenia.

- Odpojte pripojenie Wi-Fi k sieti tlačiarne (SSID).*
- Pripojte k inej sieti (SSID).*

1. Na hlavnej obrazovke vyberte položku **Nastavenie Wi-Fi**.
Ak chcete vybrať položku, použite tlačidlá ▲ ▼ ◀ ▶ a potom stlačte tlačidlo OK.
2. Vyberte možnosť **Wi-Fi Direct**.
3. Pokračujte stlačením tlačidla OK.
4. Pokračujte stlačením tlačidla OK.
5. Stlačením tlačidla ▼ zobrazíte obrazovku nastavenia.
6. Vyberte možnosť **Zakázať Wi-Fi Direct**.
7. Skontrolujte hlásenie a potom stlačte tlačidlo OK.

Obnovenie nastavení siete z ovládacieho panela

Môžete obnoviť všetky nastavenia siete na predvolené hodnoty.

1. Na hlavnej obrazovke vyberte položku **Nastav.**

Ak chcete vybrať položku, použite tlačidlá ▲ ▼ ◀ ▶ a potom stlačte tlačidlo OK.

2. Vyberte položky **Obnoviť predvolené nastavenia** > **Nastavenia siete**.
3. Skontrolujte hlásenie a potom stlačte tlačidlo OK.

Vloženie papiera

Bezpečnostné opatrenia pri manipulácii s papierom

- ❑ Prečítajte si listy s pokynmi, ktoré sú zabalené s papierom.
- ❑ Pred vloženíím papiera prefúknite a zarovnajte jeho okraje. Fotografický papier neoddeľujte ani neskrúcajte. Týmto by ste mohli poškodiť stranu na tlačenie.

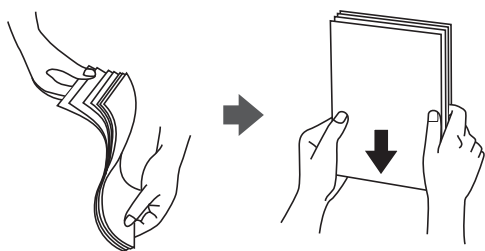

- ❑ Ak je papier skrútený, pred vloženíím ho vyrovnajte alebo jemne skrúťte opačným smerom. Ak budete tlačiť na skrútený papier, môže sa papier zaseknúť a atrament sa môže na výtlaku rozmazať.

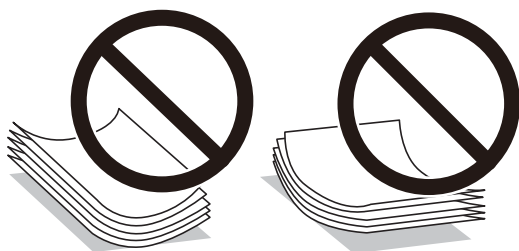

- ❑ Nepoužívajte papier, ktorý je zvlhčený, roztrhaný, narezaný, zložený, vlhký, príliš hrubý alebo tenký, ani papier s nálepkami. Takéto typy papiera môžu spôsobiť zaseknutie a atrament sa môže na výtlaku rozmazať.
- ❑ Pred vloženíím obálok oddelte a zarovnajte ich okraje. Ak je stoh obálok nadutý vzduchom, pred jeho vloženíím ho potlačte, aby ste znížili jeho hrúbku.

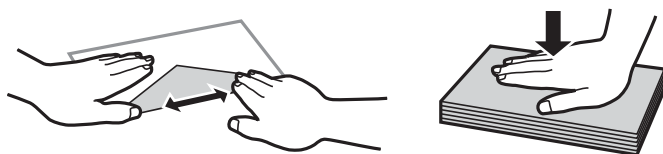

- ❑ Nepoužívajte skrútené alebo zložené obálky. Používanie takýchto obálok spôsobuje ich zaseknutie a atrament sa môže na výtlaku rozmazať.
- ❑ Nepoužívajte obálky s lepiacimi povrchmi na chlopniach alebo obálky s okienkami.
- ❑ Nepoužívajte príliš tenké obálky, pretože sa môžu pri tlači krútiť.

Súvisiace informácie

- ➔ „Technické údaje o tlačiarni“ na strane 170

Dostupný papier a kapacity

Poznámka:

Zobrazená veľkosť papiera sa líši v závislosti od ovládača.

Originálny papier Epson

Spoločnosť Epson odporúča používať originálny papier Epson, aby ste dosiahli vysokokvalitné výtlačky.

Poznámka:

Dostupnosť papiera sa líši podľa umiestnenia. Najnovšie informácie o dostupnosti papiera vo vašej oblasti vám poskytne podpora spoločnosti Epson.

Papier vhodný na tlač dokumentov

Názov média	Veľkosť	Kapacita vkladania (listy)
Epson Bright White Ink Jet Paper	A4	Až po čiaru označenú symbolom trojuholníka na postrannej vodiacej lište.

Papier vhodný na tlač dokumentov a fotografie

Názov média	Veľkosť	Kapacita vkladania (listy)
Epson Matte Paper-Heavyweight	A4	20
Epson Photo Quality Ink Jet Paper	A4	80

Papier vhodný na tlač fotografií

Názov média	Veľkosť	Kapacita vkladania (listy)
Epson Ultra Glossy Photo Paper	A4, 13×18 cm (5×7 palc.), 10×15 cm (4×6 palc.)	20*
Epson Premium Glossy Photo Paper	A4, 13×18 cm (5×7 palc.), 10×15 cm (4×6 palc.)	20*
Epson Premium Semigloss Photo Paper	A4, 13×18 cm (5×7 palc.), 10×15 cm (4×6 palc.)	20*
Epson Photo Paper Glossy	A4, 13×18 cm (5×7 palc.), 10×15 cm (4×6 palc.)	20*

* Ak tlačiareň nesprávne podáva papier alebo ak sú na výtlačku nerovnomerné farby alebo šmuhy, hárky papiera vkladajte po jednom.

Súvisiace informácie

- ➔ „Papier pre tlač bez okrajov” na strane 47
- ➔ „Papier pre obojstrannú tlač” na strane 48

Komerčne dostupný papier

Obyčajné papiere

Názov média	Veľkosť	Kapacita vkladania (listy)
Obyčajný papier Kopírovací papier Hlavičkový papier*2	Letter, A4, B5, 16K (195×270 mm), A5, A6, B6	Až po čiaru označenú symbolom trojuholníka na postrannej vodiacej lište.*1
	Legal, 8,5×13 palc., Indian-Legal	1
	Definovaná používateľom (mm) 54×86 až 215,9×1200	1

*1 Ak tlačiareň nesprávne podáva papier alebo ak sú na výtlačku nerovnomerné farby alebo šmuhy, hárky papiera vkladajte po jednom.

*2 Papier, na ktorom sú v hlavičke predtlačené informácie, ako napríklad meno odosielateľa alebo názov spoločnosti. Navrchu papiera musí byť okraj aspoň 3 mm. Tlač na obidve strany a bez okrajov nie je pre hlavičkový papier k dispozícii.

Obálky

Názov média	Veľkosť	Kapacita vkladania (obálky)
Obálka	Obálka #10, Obálka DL, Obálka C6	10

Súvisiace informácie

➔ „Papier pre tlač bez okrajov” na strane 47

➔ „Papier pre obojstrannú tlač” na strane 48

Papier pre tlač bez okrajov

Originálny papier Epson

- Epson Bright White Ink Jet Paper
- Epson Photo Quality Ink Jet Paper
- Epson Matte Paper-Heavyweight
- Epson Ultra Glossy Photo Paper
- Epson Premium Glossy Photo Paper
- Epson Premium Semigloss Photo Paper
- Epson Photo Paper Glossy

Komerčne dostupný papier

Obyčajný papier, kopírovací papier (A4, Letter, Vlastná veľkosť*)

* Na tlač bez okrajov, k dispozícii je veľkosť papiera 89×86 až 215,9×1200 mm.

Papier pre obojstrannú tlač

Originálny papier Epson

Epson Bright White Ink Jet Paper

Komerčne dostupný papier

Obyčajný papier, kopírovací papier*

* Na automatickú obojstrannú tlač, môžete použiť papier s veľkosťou Letter, A4, B5, 16K a Vlastná veľkosť (182×257 až 215,9×297 mm).

Zoznam typov papiera

Ak chcete dosiahnuť optimálnu kvalitu tlače, vyberte príslušný typ používaného papiera.

Názov média	Typ média	
	Ovládací panel	Ovládač tlačiarne
Epson Bright White Ink Jet Paper	obyčajné pap.	Obyčajné papiere
Epson Ultra Glossy Photo Paper	Ultra Glossy	Epson Ultra Glossy
Epson Premium Glossy Photo Paper	Prem. Glossy	Epson Premium Glossy
Epson Premium Semigloss Photo Paper	Premium Semigloss	Epson Premium Semigloss
Epson Photo Paper Glossy	Lesklý	Photo Paper Glossy
Epson Matte Paper-Heavyweight	Matte	Epson Matte
Epson Photo Quality Ink Jet Paper	Photo Quality Ink Jet	Epson Photo Quality Ink Jet

Vkladanie papiera do zásobníka Zadný podávač papiera

1. Otvorte chránič podávača a vyťahnite podperu papiera.

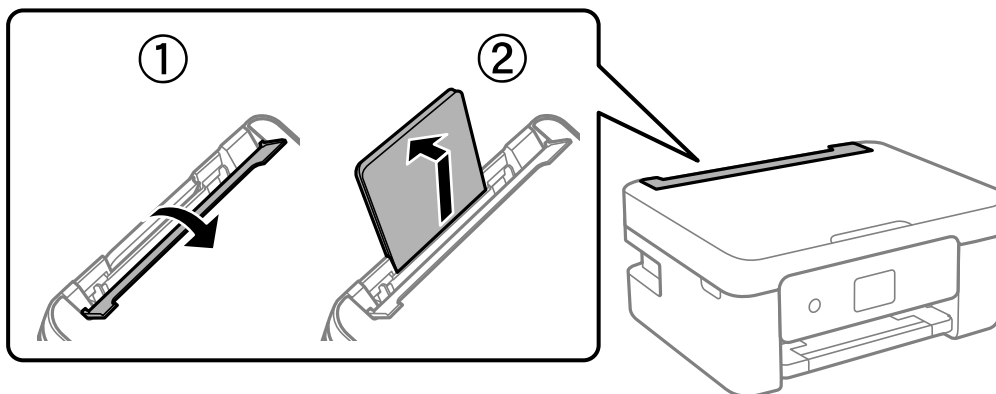

2. Posuňte postranné vodiace lišty.

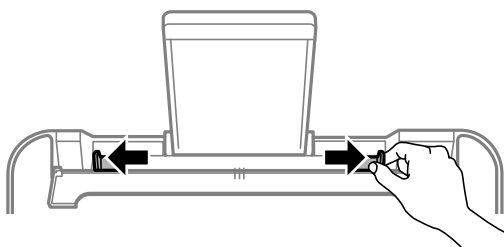

3. Vložte papier do stredu opory papiera stranou určenou na tlač smerom nahor.

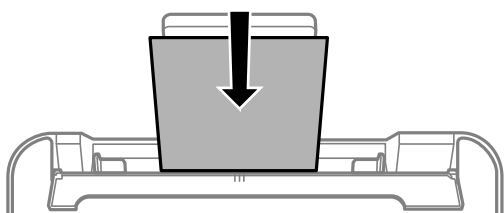

! Upozornenie:

- ❑ Neprekračujte pri vkladaní hárkov maximálny počet, ktorý je stanovený pre daný papier. Obyčajný papier nevkladajte nad čiaru pod symbolom ▼ na vnútornej časti vodiacej lišty papiera.
- ❑ Najskôr vložte krátku stranu papiera. Ak ste však nastavili dlhú stranu ako šírku v rámci veľkosti definovanej používateľom, vložte najskôr dlhšiu stranu.

Vloženie papiera

Obálka

Obálky vkladajte záklopkou na ľavej strane.



Dlhé papiere

Keď vkladáte papier dlhší než veľkosť Legal, umiestnite podperu papiera, potom vyrovnajte čelnú hranu papiera.

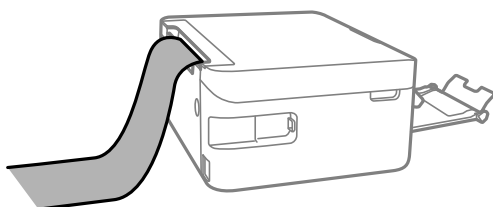

Preddierovaný papier

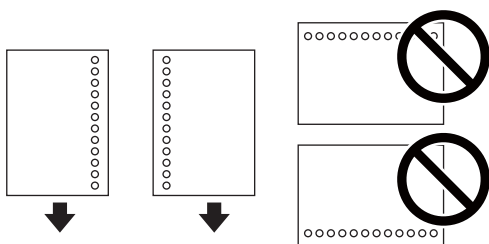

Poznámka:

- Vložte jeden hárok obyčajného papiera s určenou veľkosťou viazacími otvormi naľavo alebo napravo.
- Prispôbte tlačovú polohu vášho súboru tak, aby ste netlačili cez otvory.
- Automatická obojstranná tlač nie je pre predierovaný papier dostupná.

4. Posuňte vodiace lišty hrán k okraju papiera a potom zatvorte chránič podávača.

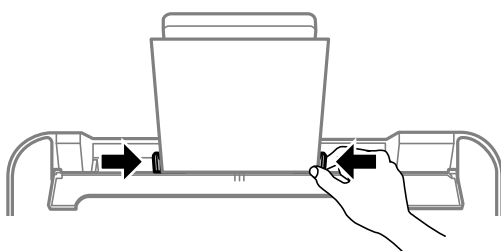

Upozornenie:

Na ochranu podávača nedávajte žiadne predmety. V opačnom prípade sa nemusí papier podávať.

Vloženie papiera

5. Na ovládacom paneli nastavte príslušnú veľkosť a typ papiera, ktorý ste vložili do súčasti zadný podávač papiera.

Ak chcete vybrať položku, použite tlačidlá ▲ ▼ ◀ ▶ a potom stlačte tlačidlo OK.

Poznámka:

- ❑ *Môžete aj zobrazíť obrazovku s nastavením veľkosti a typu papiera: vyberte položky **Nastav.** > **Nastavenie tlačiarne** > **Nast. zdroja papiera** > **Nastavenie papiera**.*
- ❑ *Pri hlavičkovom papieri vyberte ako typ papiera možnosť **Letterhead**.*
- ❑ *Ak pri hlavičkovom papieri tlačíte na papier menší než je v nastavení ovládača tlačiarne, tlačiareň môže tlačiť za hrany papiera, kvôli čomu sa potom na výtlačkoch objavujú atramentové škvrnny a vo vnútri tlačiarne sa hromadí nadbytočný atrament. Nezabudnite vybrať správne nastavenie veľkosti papiera.*
- ❑ *Tlač na obidve strany a bez okrajov nie je pre hlavičkový papier k dispozícii. Aj rýchlosť tlače môže byť nižšia.*

6. Vysuňte výstupný zásobník.

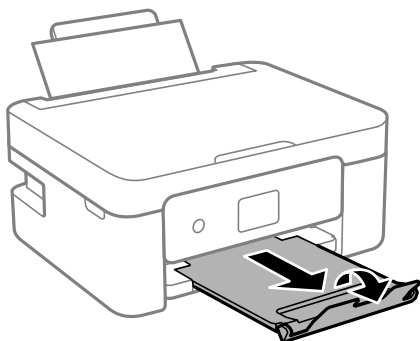

Poznámka:

Vráťte zvyšný papier do balenia. Ak ho necháte v tlačiarne, papier sa môže skrútiť alebo sa môže znížiť kvalita tlače.

Súvisiace informácie

- ➔ [„Bezpečnostné opatrenia pri manipulácii s papierom” na strane 45](#)
- ➔ [„Dostupný papier a kapacity” na strane 46](#)

Umiestnenie originálov

Umiestnenie originálov na Sklo skenera

! **Upozornenie:**

Pri ukladaní hrubých originálov, ako sú knihy zabráňte tomu, aby vonkajšie svetlo svietilo priamo na sklo skenera.

1. Otvorte kryt dokumentov.

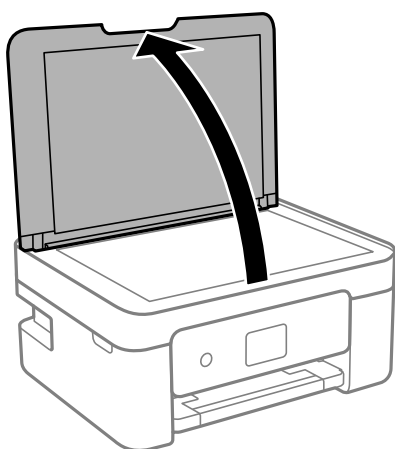

2. Odstráňte všetok prach alebo nečistoty z povrchu súčasti sklo skenera mäkkou, suchou a čistou handričkou.

Poznámka:

Ak je na súčasti sklo skenera nejaký odpad alebo špina, rozsah skenovania sa môže zväčšiť, aby boli zahrnuté, takže obraz originálu môže mať nesprávnu polohu alebo sa môže zmenšiť.

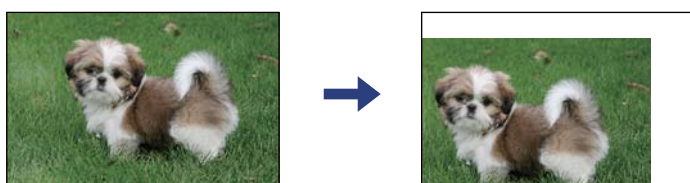

3. Umiestnite originál smerom nadol a posuňte ho až k rohovej značke.

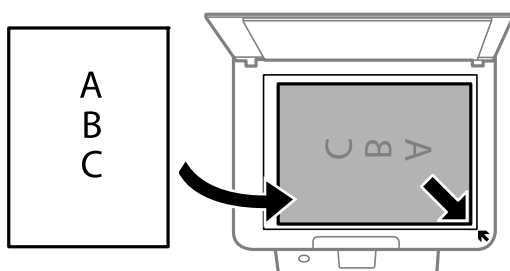

Poznámka:

Neskenuje sa oblasť 1,5 mm od rohu súčasti sklo skenera.

Umiestnenie originálov

4. Opatrne zatvorte kryt.



Upozornenie:

Netlačte príliš na sklo skenera ani na kryt dokumentov. Inak sa môžu poškodiť.

5. Po naskenovaní odstráňte originály.

Poznámka:

Ak necháte originály dlhšiu dobu položené na skle, môžu sa prilepiť na sklo skenera.

Vkladanie rôznych originálov

Vkladanie originálov pre 2 stránky na list

①

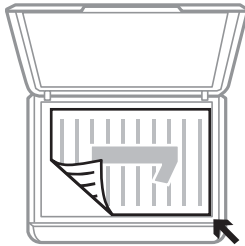

②

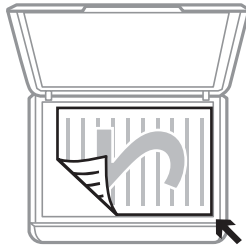

①



②

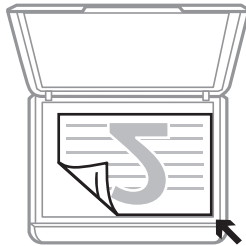

Umiestnenie originálov

Vkladanie dvojstránkoveho rozloženia pre 2 stránky na list

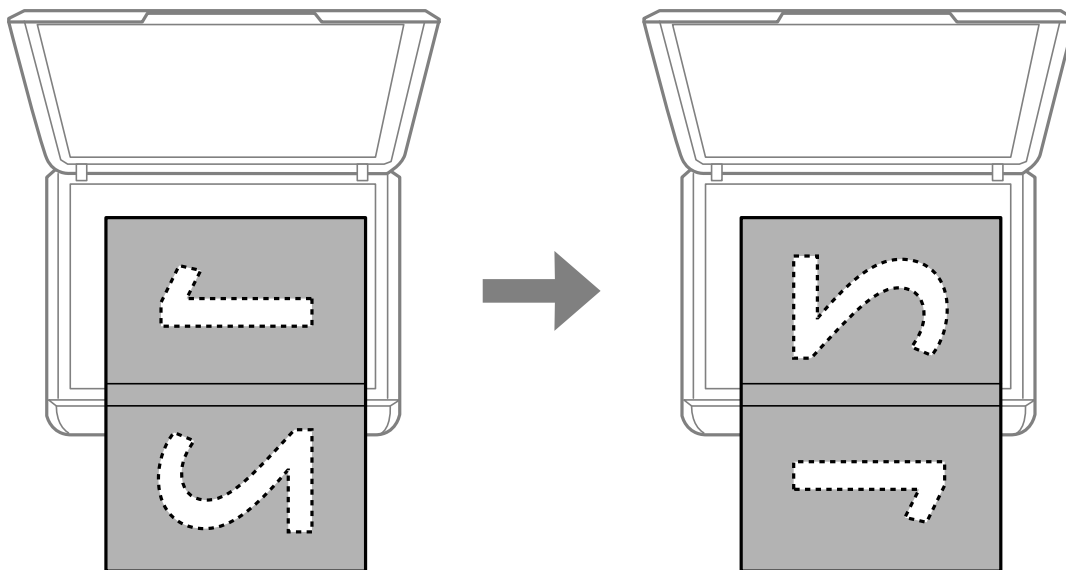

Vkladanie identifikačnej karty na kopírovanie

Položte identifikačnú kartu 5 mm od rohovej značky na súčasť sklo skenera.

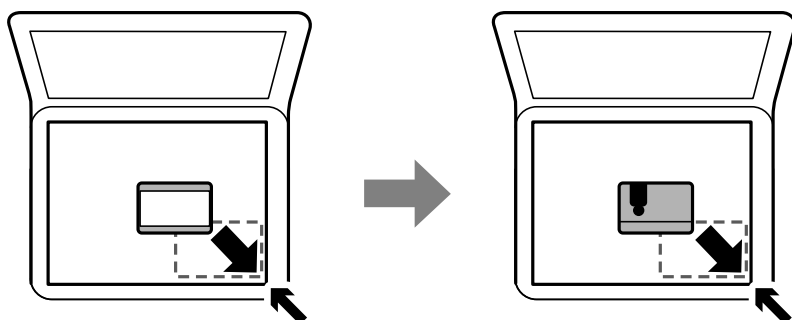

Súčasné umiestnenie viacerých fotografií na skenovanie

Môžete súčasne skenovať viac fotografií a uložiť jednotlivé obrázky. Použite režim **Režim fotografií** v aplikácii Epson Scan 2. Položte fotografie 4,5 mm od vodorovnej a zvislej hrany sklo skenera a od seba musia byť vzdialené aspoň 20 mm. Fotografie by mali byť väčšie než 15×15 mm.

Umiestnenie originálov

Poznámka:

Začiarknite políčko **Miniatura** vo vrchnej časti okna s ukážkou.

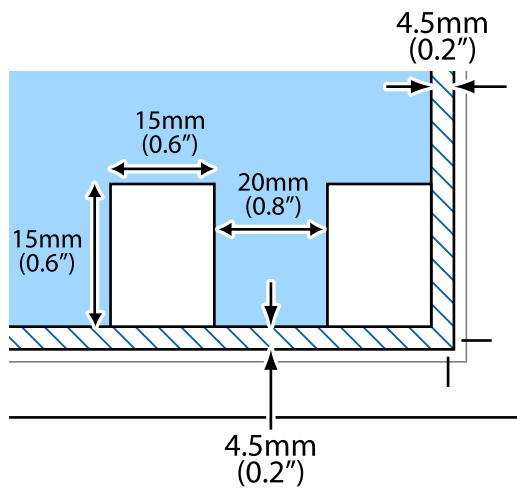

Tlač

Tlač z ovládacieho panela

Tlač riadkovaného papiera a kalendárov

Lahko môžete tlačiť riadkovaný papier a kalendáre pomocou ponuky **Osobné tlačivo**.

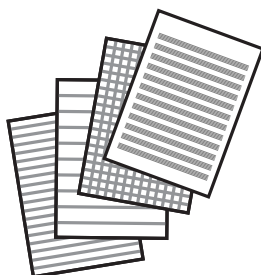

1. Vložte papier do tlačiarne.
2. Na hlavnej obrazovke vyberte položku **Osobné tlačivo**.
Ak chcete vybrať položku, použite tlačidlá ▲ ▼ ◀ ▶ a potom stlačte tlačidlo OK.
3. Vyberte položku ponuky.
4. Pri tlači postupujte podľa pokynov na obrazovke.

Súvisiace informácie

- ➔ „Vkladanie papiera do zásobníka Zadný podávač papiera” na strane 49
- ➔ „Zoznam typov papiera” na strane 48

Tlač z počítača

Základné tlačové činnosti — Windows

Poznámka:

- Vysvetlenie jednotlivých položiek nastavení nájdete v online Pomocníkovi. Kliknite pravým tlačidlom myši na položku, a potom kliknite na možnosť **Pomocník**.
- Operácie sa líšia v závislosti od aplikácie. Podrobnosti nájdete v Pomocníkovi aplikácie.

Tlač

1. Vložte papier do tlačiarne.
2. Otvorte súbor, ktorý chcete tlačiť.
3. V ponuke **Súbor** vyberte položku **Tlačiť** alebo **Nastavenie tlače**.
4. Vyberte tlačiareň.
5. Prejdite do okna ovládača tlačiarne výberom položky **Predvolby** alebo **Nastavenia**.

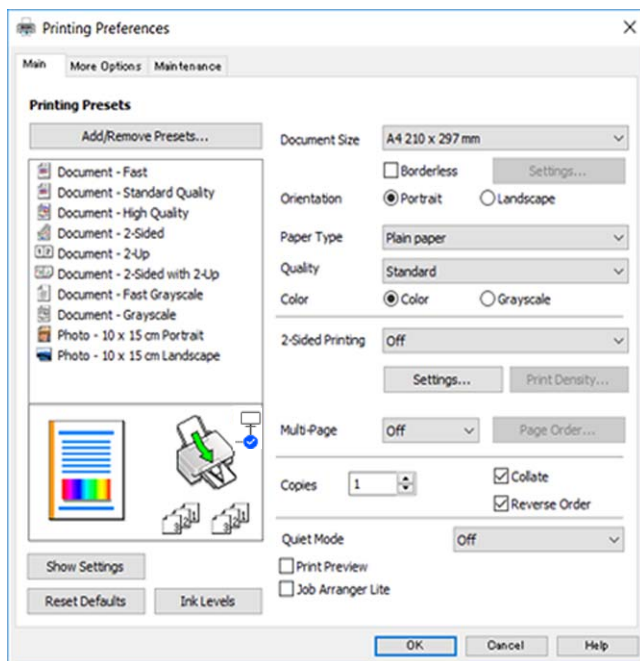

6. Urobte nasledujúce nastavenia.
 - Veľkosť dokumentu: vyberte veľkosť papiera, ktorý ste vložili do tlačiarne.
 - Bez okrajov: vyberte pre tlač bez okrajov okolo obrázka.
Pri tlači bez okrajov sa tlačené údaje zväčšia o trochu viac, ako je veľkosť papiera, vďaka čomu sa nevytlačia žiadne okraje na papieri. Kliknutím na možnosť **Nastavenia** vyberiete mieru zväčšenia.
 - Orientácia: vyberte orientáciu, ktorú ste nastavili v aplikácii.
 - Typ papiera: vyberte typ papiera, ktorý ste vložili.
 - Kvalita: vyberte kvalitu tlače.
Výberom položky **Vysoký** získate vyššiu kvalitu tlače, ale rýchlosť tlače môže byť nižšia.
 - Farba: vyberte možnosť **Odtiene sivej**, ak chcete tlačiť čiernobielo alebo s odtieňmi sivej.

Poznámka:

*Pri tlačením na obálky vyberte **Na šírku** ako nastavenie **Orientácia**.*

7. Kliknutím na tlačidlo **OK** zavriete okno ovládača tlačiarne.
8. Kliknite na položku **Tlačiť**.

Súvisiace informácie

➔ „Dostupný papier a kapacity” na strane 46

- ➔ „Vkladanie papiera do zásobníka Zadný podávač papiera” na strane 49
- ➔ „Návod k ovládaču tlačiarne – Windows” na strane 129
- ➔ „Zoznam typov papiera” na strane 48

Základy tlače — Mac OS

Poznámka:

Vysvetlivky v časti používajú TextEdit ako príklad. Operácie a obrazovky sa môžu líšiť v závislosti od aplikácie. Podrobnosti nájdete v Pomocníkovi aplikácie.

1. Vložte papier do tlačiarne.
2. Otvorte súbor, ktorý chcete tlačiť.
3. Výberom položky **Tlačiť** v ponuke **Súbor** alebo iného príslušného príkazu prejdite do dialógového okna tlače.

Ak je to potrebné, kliknutím na položku **Zobraziť detaily** alebo na položku ▼ rozbaľte okno tlače.

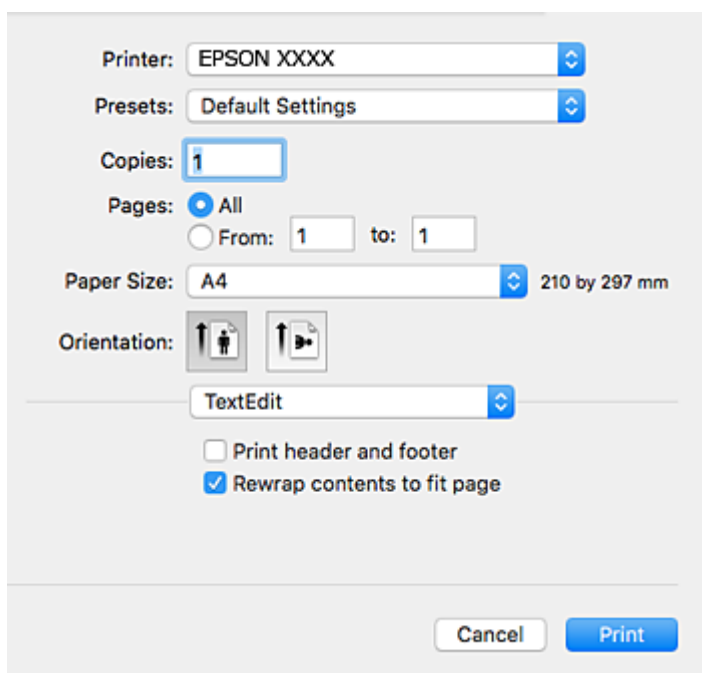

4. Urobte nasledujúce nastavenia.
 - Tlačiareň: vyberte tlačiareň.
 - Predvoľby: vyberte, keď chcete použiť uložené nastavenia.
 - Veľkosť papiera: vyberte veľkosť papiera, ktorý ste vložili do tlačiarne.
Pri tlači bez okrajov vyberte veľkosť papiera Bez okrajov.
 - Orientácia: vyberte orientáciu, ktorú ste nastavili v aplikácii.

Poznámka:

- Ak sa vyššie uvedené ponuky s nastaveniami nezobrazia, zatvorte okno tlače, v ponuke **Súbor** vyberte **Nastavenie strany** a potom vykonajte nastavenia.
- Pri tlači na obálky vyberte orientáciu Na šírku.

Tlač

5. V kontextovej ponuke vyberte položku **Nastavenia tlače**.

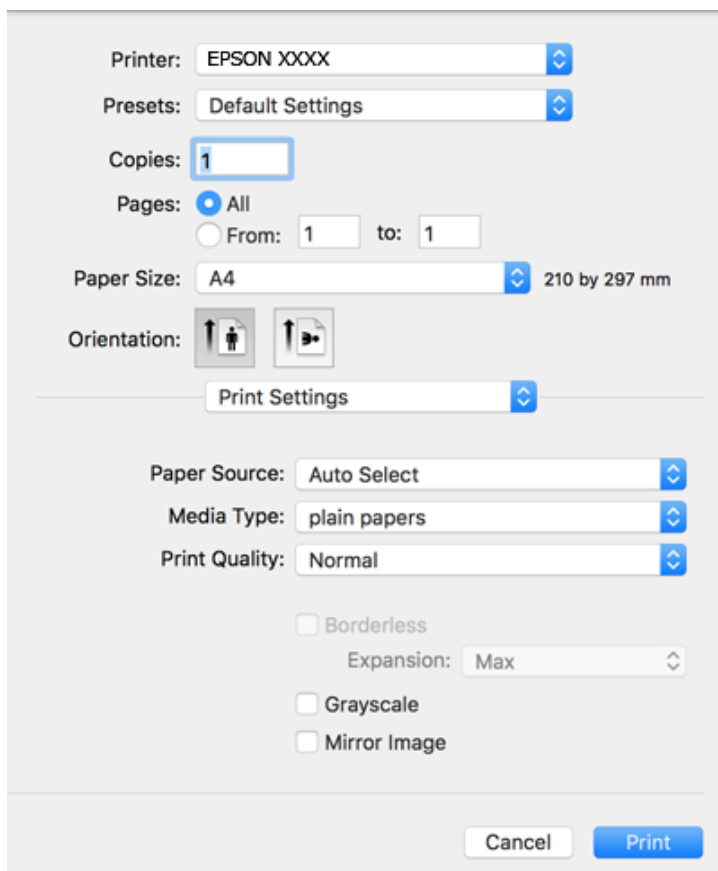
**Poznámka:**

V systéme OS X Mountain Lion alebo novšom: ak sa nezobrazí ponuka **Nastavenia tlače**, ovládač tlačiarne Epson nebol nainštalovaný správne.

Vyberte položku **Systémové nastavenia** z ponuky  > **Tlačiarne a skenery** (alebo **Tlač a skenovanie**, **Tlač a faxovanie**), odstráňte tlačiareň a potom ju znova pridajte. Tlačiareň pridajte nasledovne.

<http://epson.sn>

6. Urobte nasledujúce nastavenia.

- Typ média: vyberte typ papiera, ktorý ste vložili.
- Kvalita tlače: vyberte kvalitu tlače.
Výberom položky **Jemné** získate vyššiu kvalitu tlače, ale rýchlosť tlače môže byť nižšia.
- Rozšírenie: k dispozícii pri výbere veľkosti papiera Bez okrajov.
Pri tlači bez okrajov sa tlačené údaje zväčšia o trochu viac, ako je veľkosť papiera, vďaka čomu sa nevytlačia žiadne okraje na papieri. Vyberte mieru zväčšenia.
- Odtiene sivej: vyberte, ak chcete tlačiť čiernobielo alebo s odtieňmi sivej.

7. Kliknite na položku **Tlačiť**.

Súvisiace informácie

- ➔ „Dostupný papier a kapacity” na strane 46
- ➔ „Vkladanie papiera do zásobníka Zadný podávač papiera” na strane 49

- ➔ „Návod k ovládaču tlačiarne — Mac OS” na strane 132
- ➔ „Zoznam typov papiera” na strane 48

Obojstranná tlač

Ak chcete tlačiť na obe strany papiera, môžete použiť hociktorý z nasledujúcich postupov.

- Automatická obojstranná tlač
- Manuálna obojstranná tlač (iba systém Windows)

Keď tlačiareň dokončila tlač na jednu stranu papiera, papier otočte, aby sa vykonala tlač na druhú stranu papiera.

Taktiež môžete tlačiť brožúru, ktorú vytvoríte zložením výtlačku. (Len pre systém Windows)

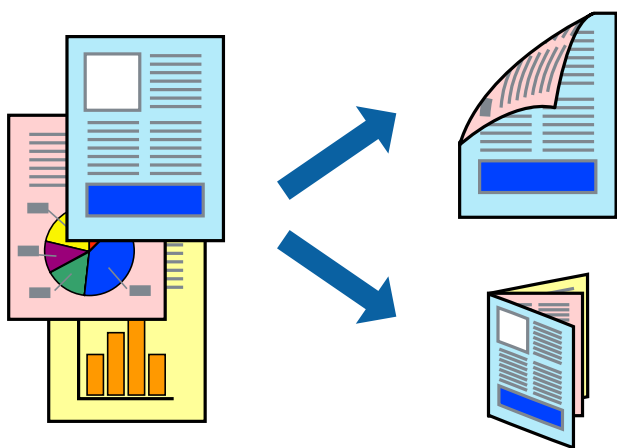

Poznámka:

- Táto funkcia nie je k dispozícii pri tlači bez okrajov.
- Ak nepoužijete papier, ktorý je vhodný pre obojstrannú tlač, môže sa zhoršiť kvalita tlače a môže dôjsť k zaseknutiu papiera.
- V závislosti od papiera a údajov môže atrament presiaknuť na druhú stranu papiera.

Súvisiace informácie

- ➔ „Dostupný papier a capacity” na strane 46

Obojstranná tlač – Windows

Poznámka:

- Manuálna obojstranná tlač je k dispozícii, keď je zapnutá funkcia **EPSON Status Monitor 3**. Ak je funkcia **EPSON Status Monitor 3** vypnutá, zobrazte ovládač tlačiarne, kliknite na položku **Rozšírené nastavenia** na karte **Údržba** a potom vyberte položku **Zapnúť EPSON Status Monitor 3**.
- Funkcia manuálnej obojstrannej tlače nemusí byť k dispozícii, ak sa tlačiareň používa cez sieť alebo ako zdieľaná tlačiareň.

1. Vložte papier do tlačiarne.
2. Otvorte súbor, ktorý chcete tlačiť.

Tlač

3. Prejdite do okna ovládača tlačiarne.
4. Vyberte možnosť **Auto. (väzba dlhšej strany)**, **Auto. (väzba kratšej strany)**, **Manuálne (väzba dlhšej strany)** alebo **Manuálne (väzba kratšej strany)** v časti **Obojstranná tlač** na karte **Hlavný**.
5. Vykonať požadované nastavenia pomocou ponuky **Nastavenia** a potom kliknite na tlačidlo **OK**.

Poznámka:

*Ak chcete tlačiť skladanú brožúru, vyberte položku **Brožúra**.*

6. Kliknite na možnosť **Hustota tlače**, z položky **Vyberte typ dokumentu** vyberte typ dokumentu a potom kliknite na tlačidlo **OK**.

Ovládač tlačiarne automaticky nastaví pre daný typ dokumentu možnosti v nastaveniach **Nastavenia**.

Poznámka:

*Tlač môže byť pomalšia, pretože jej rýchlosť závisí od vybratej možnosti **Vyberte typ dokumentu** v okne **Nastavenie hustoty tlače** a od vybratej možnosti **Kvalita** na karte **Hlavný**.*

*Pre manuálnu obojstrannú tlač nie je k dispozícii nastavenie **Nastavenie hustoty tlače**.*

7. Upravte požadovaným spôsobom ostatné nastavenia na kartách **Hlavný** a **Viac možností** a kliknite na tlačidlo **OK**.
8. Kliknite na položku **Tlačiť**.
Pri manuálnej obojstrannej tlači sa po vytlačení prvej strany na počítači zobrazí kontextové okno. Postupujte podľa pokynov na obrazovke.

Súvisiace informácie

- ➔ [„Vkladanie papiera do zásobníka Zadný podávač papiera” na strane 49](#)
- ➔ [„Základné tlačové činnosti — Windows” na strane 56](#)

Obojstranná tlač — Mac OS

1. Vložte papier do tlačiarne.
2. Otvorte súbor, ktorý chcete tlačiť.
3. Prejdite do dialógového okna tlače.
4. V kontextovej ponuke vyberte položku **Two-sided Printing Settings**.
5. Vyberte väzby v položke **Two-sided Printing**.
6. Vyberte typ originálu v položke **Document Type**.

Poznámka:

*V závislosti od nastavenia **Document Type** môže byť tlač pomalšia.*

*Ak tlačíte údaje s vysokou hustotou, ako sú napríklad fotografie alebo grafy, vyberte možnosť **Text s fotografiou** alebo možnosť **Photo** pre nastavenie **Document Type**. Ak je výtlačok odretý alebo presiaknutý na druhú stranu papiera, upravte hustotu tlače a čas schnutia atramentu kliknutím na šípku vedľa položky **Adjustments**.*

7. V prípade potreby nastavte aj ostatné položky.

Tlač

- Kliknite na položku **Tlačiť**.

Súvisiace informácie

- ➔ „Vkladanie papiera do zásobníka Zadný podávač papiera” na strane 49
- ➔ „Základy tlače — Mac OS” na strane 58

Tlač viacerých strán na jeden hárok

Na jeden hárok papiera môžete vytlačiť dve alebo štyri strany údajov.

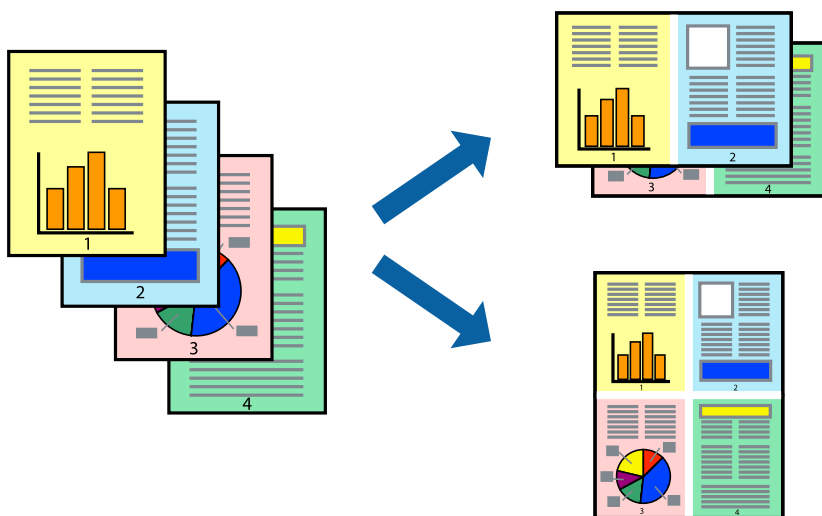

Tlač viacerých strán na jeden hárok – Windows

Poznámka:

Táto funkcia nie je k dispozícii pri tlači bez okrajov.

- Vložte papier do tlačiarne.
- Otvorte súbor, ktorý chcete tlačiť.
- Prejdite do okna ovládača tlačiarne.
- Vyberte možnosť **2 str. na hárok** alebo **4 str. na hárok** pre nastavenie **Viacstránkové** na karte **Hlavný**.
- Kliknite na položku **Poradie strán**, vykonajte požadované nastavenia a potom kliknutím na tlačidlo **OK** zatvorte okno.
- Upravte požadovaným spôsobom ostatné nastavenia na kartách **Hlavný** a **Viac možností** a kliknite na tlačidlo **OK**.
- Kliknite na položku **Tlačiť**.

Súvisiace informácie

- ➔ „Vkladanie papiera do zásobníka Zadný podávač papiera” na strane 49

➔ „Základné tlačové činnosti — Windows” na strane 56

Tlač viacerých strán na jeden hárok — Mac OS

1. Vložte papier do tlačiarne.
2. Otvorte súbor, ktorý chcete tlačiť.
3. Prejdite do dialógového okna tlače.
4. V kontextovej ponuke vyberte položku **Rozloženie**.
5. Nastavte počet strán v poli **Strany na jeden list** a nastavte **Smer usporiadania** (poradie strán) a **Okraje**.
6. V prípade potreby nastavte aj ostatné položky.
7. Kliknite na položku **Tlačiť**.

Súvisiace informácie

➔ „Vkladanie papiera do zásobníka Zadný podávač papiera” na strane 49

➔ „Základy tlače — Mac OS” na strane 58

Tlač prispôbená veľkosti papiera

Tlač môžete prispôbiť veľkosti papiera, ktorý ste vložili do tlačiarne.



Tlač prispôbená veľkosti papiera – Windows

Poznámka:

Táto funkcia nie je k dispozícii pri tlači bez okrajov.

1. Vložte papier do tlačiarne.
2. Otvorte súbor, ktorý chcete tlačiť.
3. Prejdite do okna ovládača tlačiarne.

Tlač

4. Na karte **Viac možností** vykonajte nasledujúce nastavenia.
 - Veľkosť dokumentu: Vyberte veľkosť papiera, ktorú ste nastavili v aplikácii.
 - Výstupný papier: Vyberte veľkosť papiera, ktorý ste vložili do tlačiarne.
Možnosť **Upraviť na stránku** sa vyberie automaticky.

Poznámka:

*Ak si želáte vytlačiť zmenšený obrázok v strede stránky, vyberte možnosť **Stred**.*

5. Upravte požadovaným spôsobom ostatné nastavenia na kartách **Hlavný** a **Viac možností** a kliknite na tlačidlo **OK**.
6. Kliknite na položku **Tlačiť**.

Súvisiace informácie

- ➔ „Vkladanie papiera do zásobníka Zadný podávač papiera” na strane 49
- ➔ „Základné tlačové činnosti — Windows” na strane 56

Tlač prispôbená veľkosti papiera — Mac OS

1. Vložte papier do tlačiarne.
2. Otvorte súbor, ktorý chcete tlačiť.
3. Prejdite do dialógového okna tlače.
4. Vyberte veľkosť papiera, ktorú ste v aplikácii nastavili v možnosti **Veľkosť papiera**.
5. V kontextovej ponuke vyberte položku **Manipulácia s papierom**.
6. Vyberte položku **Prispôbiť veľkosti papiera**.
7. Vyberte veľkosť papiera, ktorý ste vložili do tlačiarne, v nastavení **Cieľová veľkosť papiera**.
8. V prípade potreby nastavte aj ostatné položky.
9. Kliknite na položku **Tlačiť**.

Súvisiace informácie

- ➔ „Vkladanie papiera do zásobníka Zadný podávač papiera” na strane 49
- ➔ „Základy tlače — Mac OS” na strane 58

Tlač viacerých súborov naraz (iba v systéme Windows)

Organizátor tlačových úloh Lite umožňuje skombinovať viaceré súbory vytvorené v rôznych aplikáciách a vytlačiť ich ako jednu tlačovú úlohu. Pre kombinované súbory môžete nastaviť nastavenia tlače, ako je usporiadanie, poradie tlače a orientácia.

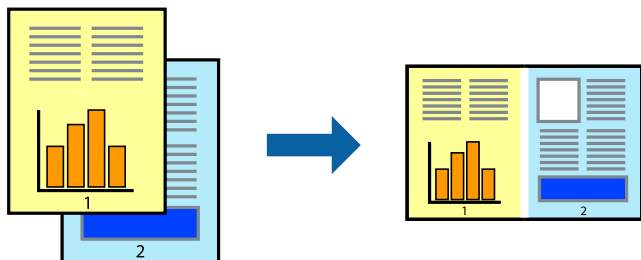

1. Vložte papier do tlačiarne.
2. Otvorte súbor, ktorý chcete tlačiť.
3. Prejdite do okna ovládača tlačiarne.
4. Vyberte položku **Organizátor tlačových úloh Lite** na karte **Hlavný**.
5. Kliknutím na tlačidlo **OK** zavriete okno ovládača tlačiarne.
6. Kliknite na položku **Tlačiť**.

Zobrazí sa okno **Organizátor tlačových úloh Lite** a tlačová úloha sa pridá do možnosti **Tlačový projekt**.

7. Keď je okno **Organizátor tlačových úloh Lite** otvorené, otvorte súbor, ktorý chcete skombinovať s aktuálnym súborom, a zopakujte kroky 3 až 6.

Poznámka:

- Ak zatvoríte okno **Organizátor tlačových úloh Lite**, odstráni sa neuložená položka **Tlačový projekt**. Ak chcete tlačiť neskôr, vyberte možnosť **Uložiť** z ponuky **Súbor**.
- Ak chcete otvoriť **Tlačový projekt** uložený v nástroji **Organizátor tlačových úloh Lite**, kliknite na položku **Organizátor tlačových úloh Lite** na karte **Údržba** v ovládači tlačiarne. Potom vyberte položku **Otvoriť** v ponuke **Súbor** a vyberte súbor. Prípona uložených súborov je „.cl“.

8. Vyberte ponuky **Rozloženie** a **Upraviť** v možnosti **Organizátor tlačových úloh Lite**, aby ste upravili položku **Tlačový projekt** podľa potreby. Podrobnosti nájdete v pomocníkovi nástroja Organizátor tlačových úloh Lite.
9. Vyberte položku **Tlačiť** v ponuke **Súbor**.

Súvisiace informácie

- ➔ „Vkladanie papiera do zásobníka Zadný podávač papiera” na strane 49
- ➔ „Základné tlačové činnosti — Windows” na strane 56

Tlač jedného obrazu na viac listov na vytvorenie plagátu (iba pre operačný systém Windows)

Táto funkcia umožňuje vytlačiť jeden obraz na viac listov papiera. Väčší plagát môžete vytvoriť tak, že spolu na ne ťuknete.

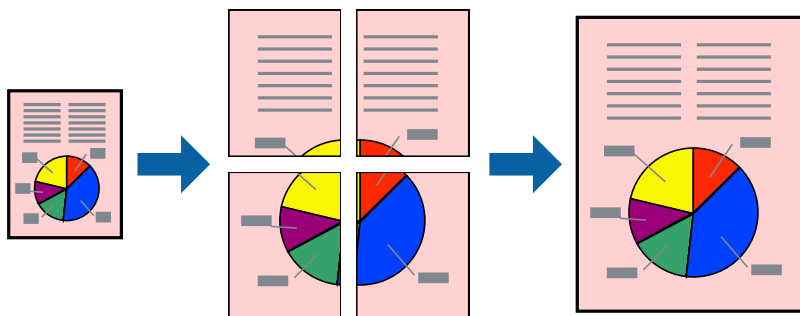

Poznámka:

Táto funkcia nie je k dispozícii pri tlači bez okrajov.

1. Vložte papier do tlačiarne.
2. Otvorte súbor, ktorý chcete tlačiť.
3. Prejdite do okna ovládača tlačiarne.
4. Vyberte možnosť **Plagát 2x1**, **Plagát 2x2**, **Plagát 3x3**, alebo **Plagát 4x4** v nastavení **Viacstránkové** na karte **Hlavný**.
5. Vykonaajte požadované nastavenia pomocou ponuky **Nastavenia** a potom kliknite na tlačidlo **OK**.

Poznámka:

Položka **Tlačiť vodiace čiary orezania** umožňuje vytlačiť vodidlo na orezanie.

6. Upravte požadovaným spôsobom ostatné nastavenia na kartách **Hlavný** a **Viac možností** a kliknite na tlačidlo **OK**.
7. Kliknite na položku **Tlačiť**.

Súvisiace informácie

- ➔ „Vkladanie papiera do zásobníka Zadný podávač papiera” na strane 49
- ➔ „Základné tlačové činnosti — Windows” na strane 56

Vytváranie plagátov použitím možnosti Značky presahujúceho zarovnania

Tu je uvedený príklad vytvorenia plagátu, keď je vybraná možnosť **Plagát 2x2** a možnosť **Značky presahujúceho zarovnania** v nastavení **Tlačíť vodiace čiary orezania**.

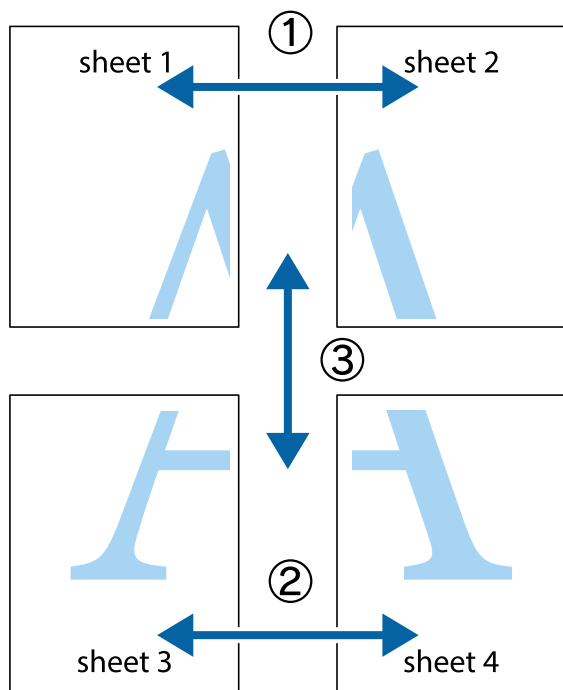

1. Pripravte si Sheet 1 a Sheet 2. Odstrihnite okraje na dokumente Sheet 1 podľa zvislej modrej čiary cez stred hornej a dolnej značky s krížikom.

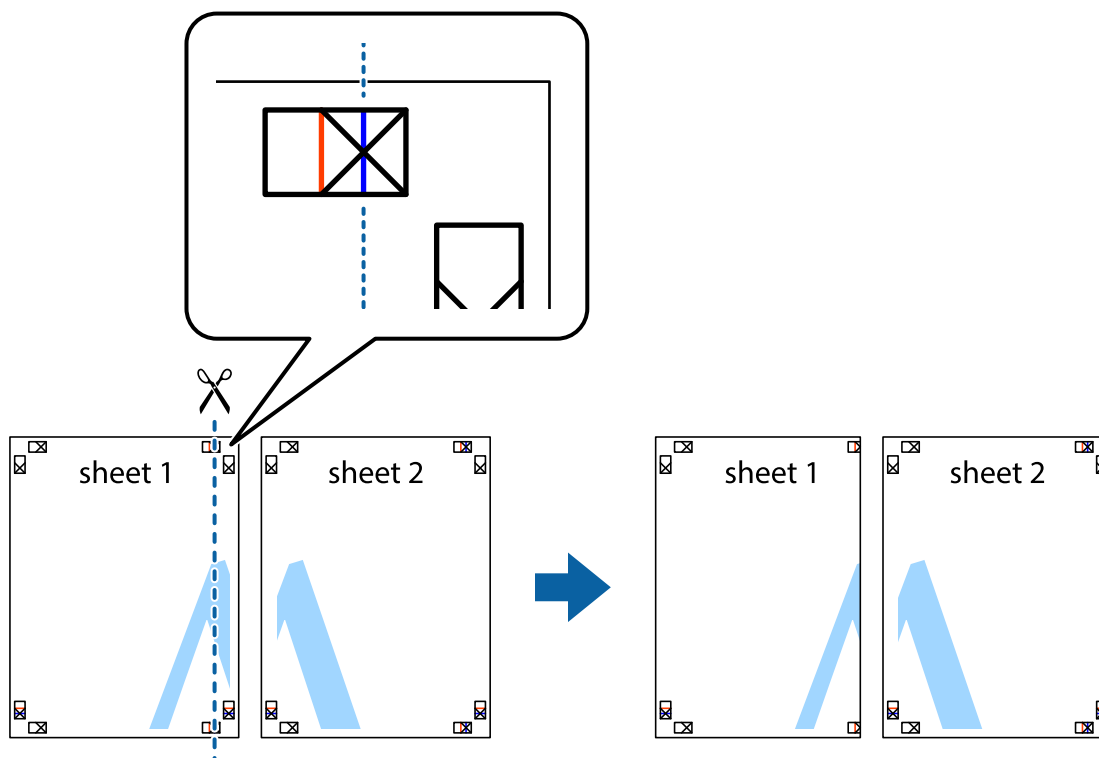

Tlač

2. Položte kraj dokumentu Sheet 1 cez dokument Sheet 2 zarovnajte značky s krížikom a dočasne na zadnej strane prilepte páskou háčky k sebe.

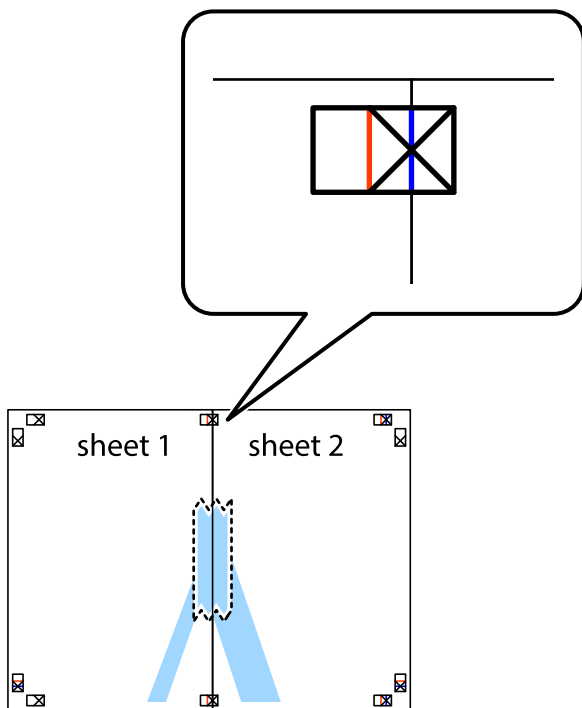

3. Prestrihnite zlepené háčky pozdĺž zvislej červenej čiary cez značky zarovnania (tentokrát ide o čiaru vľavo od značiek s krížikom).

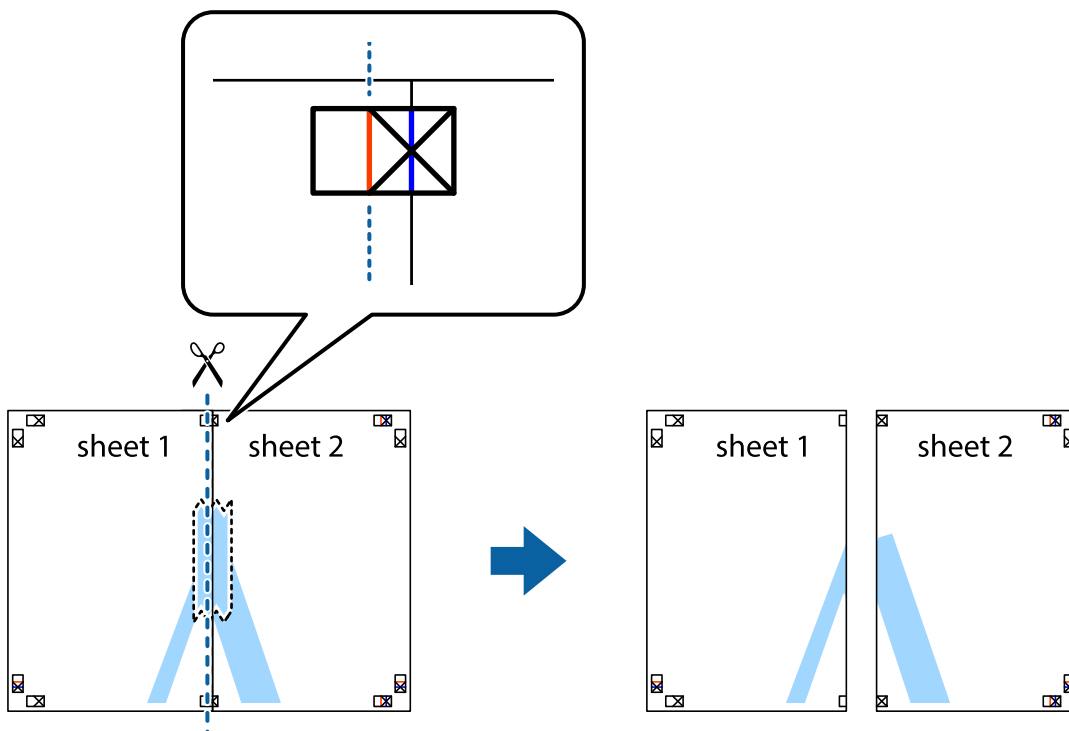

Tlač

- Prilepte hárky k sebe páskou na ich zadnej strane.

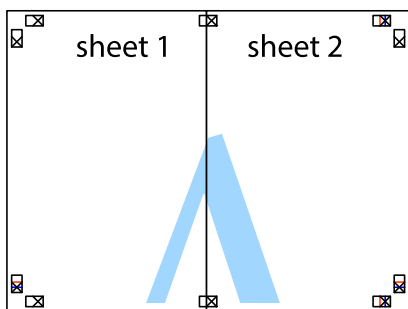

- Sheet 3 a Sheet 4 prilepte zopakovaním krokov 1 až 4.
- Odstrihnite okraje na dokumente Sheet 1 a na dokumente Sheet 2 podľa zvislej modrej čiary cez stred ľavej a pravej značky s krížikom.

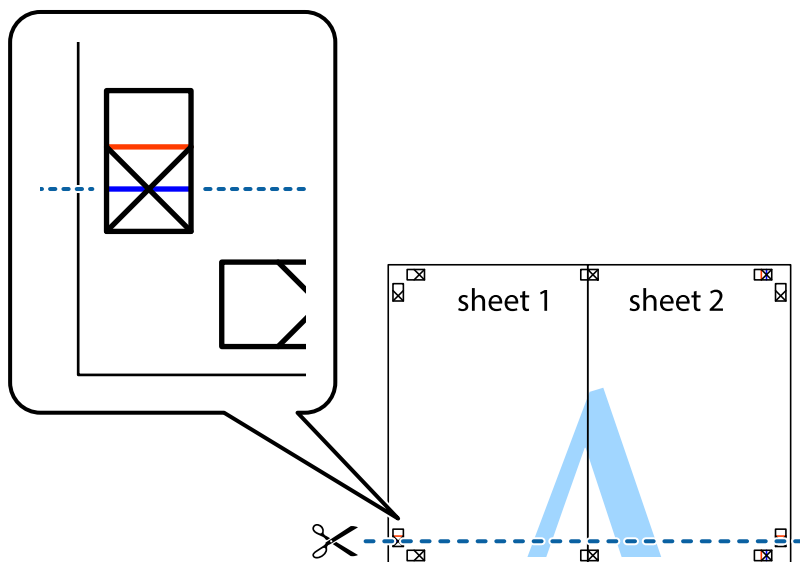

Tlač

7. Položte okraj dokumentu Sheet 1 a dokumentu Sheet 2 cez Sheet 3 aSheet 4, zarovnajte značky s krížikom a dočasne háčky zlepte páskou na ich zadnej strane.

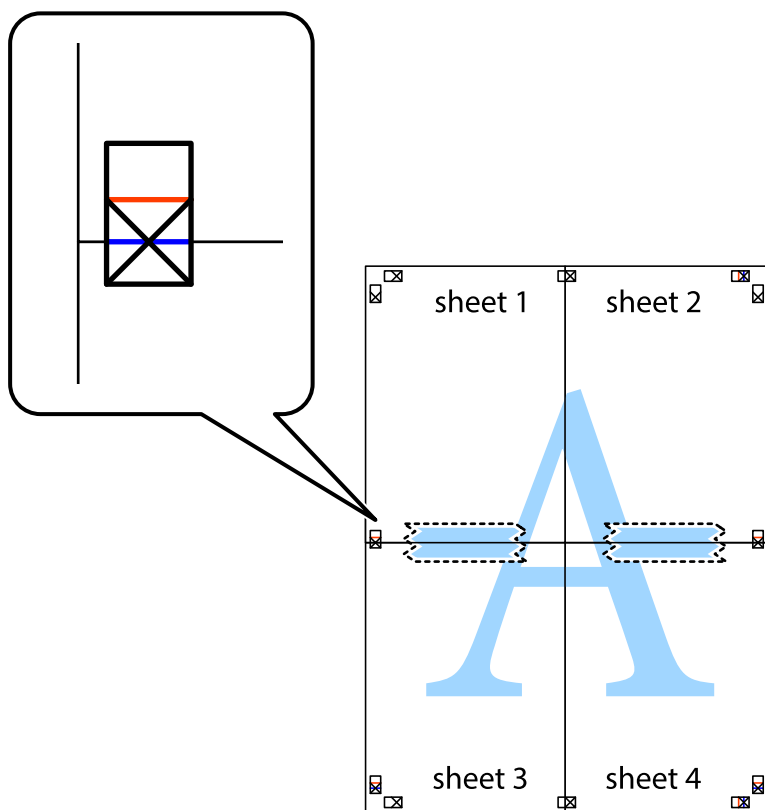

Tlač

8. Prestrihnite zlepené hárky pozdĺž vodorovnej červenej čiary cez značky zarovnania (tentokrát ide o čiaru nad značkami s krížikom).

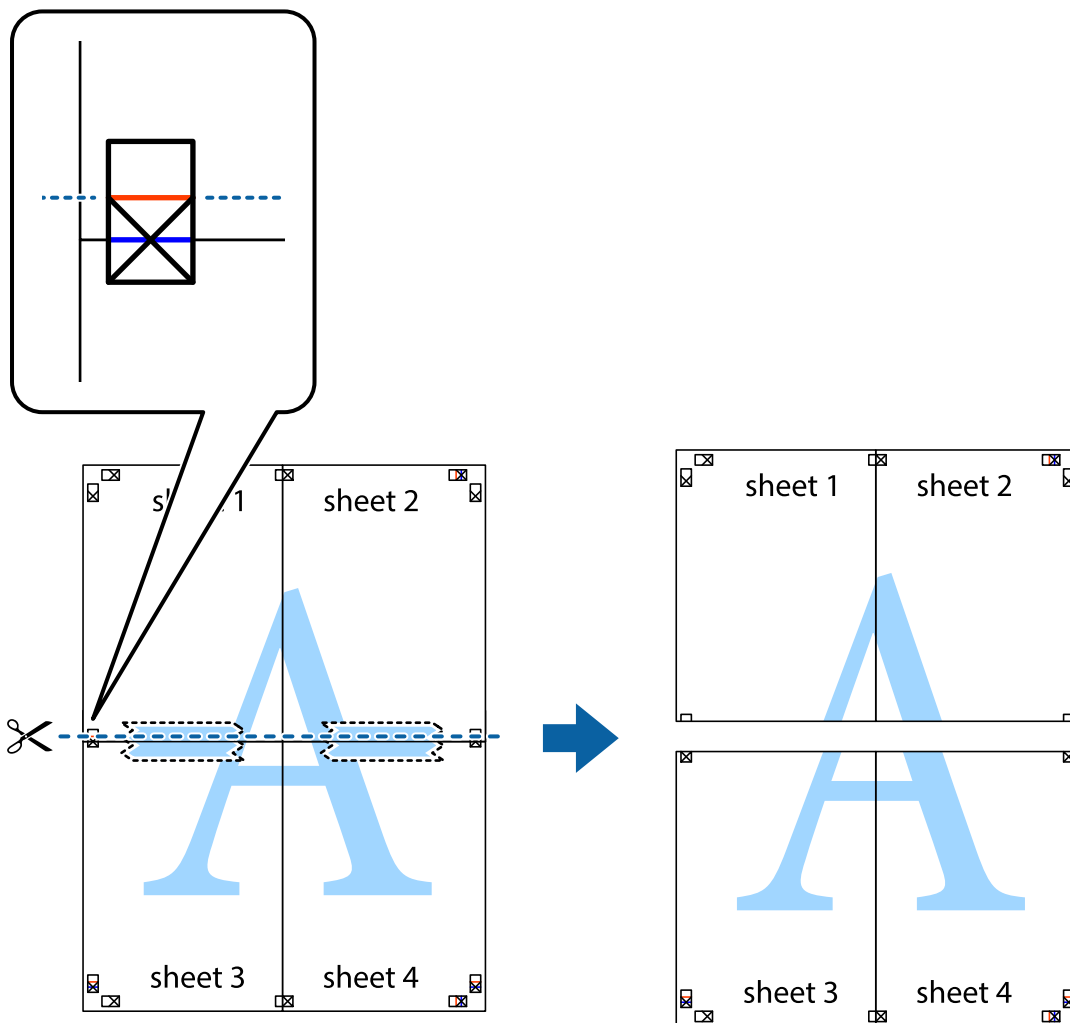

9. Prilepte hárky k sebe páskou na ich zadnej strane.

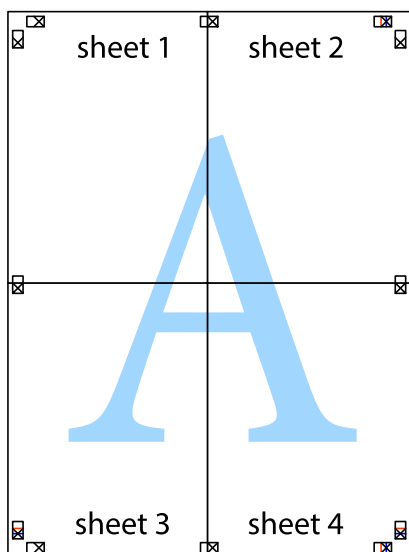

10. Odstrihnite zostávajúce okraje podľa vonkajšej vodiacej čiary.

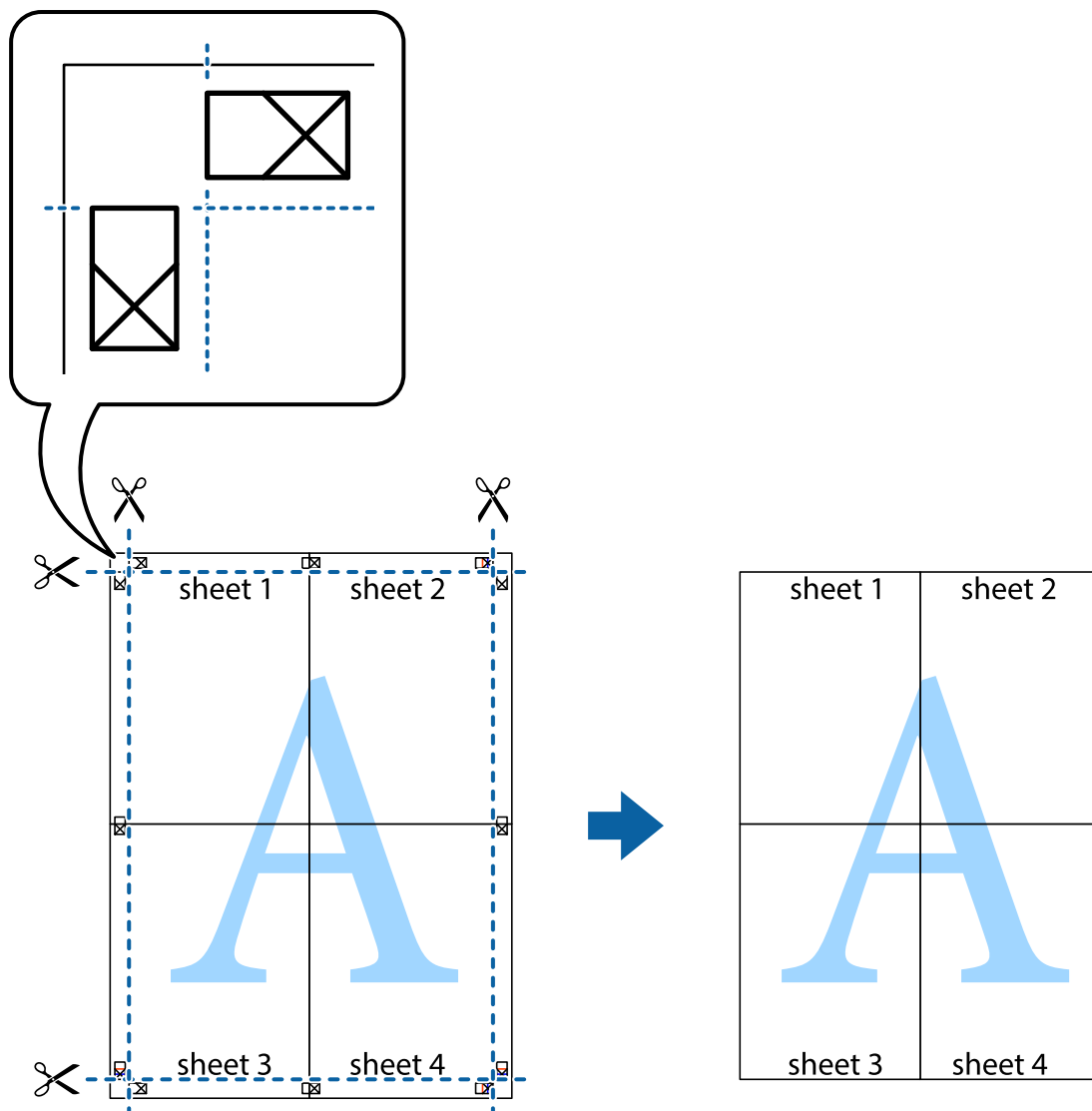

Tlač s použitím rozšírených funkcií

V tejto časti sú popísané rôzne ďalšie rozloženia a funkcie tlače, ktoré sú dostupné v ovládači tlačiarne.

Súvisiace informácie

- ➔ „Ovládač tlačiarne Windows” na strane 128
- ➔ „Ovládač tlačiarne Mac OS” na strane 131

Pridanie predvolby tlače na jednoduchú tlač

Ak si v ovládači tlačiarne vytvoríte svoju vlastnú predvoľbu s často používanými nastaveniami tlače, budete môcť jednoducho tlačiť výberom tejto predvoľby v zozname.

Tlač

Windows

Pre pridanie vlastnej predvolby nastavte položky, ako sú **Veľkosť dokumentu** a **Typ papiera** na karte **Hlavný** alebo **Viac možností** a potom kliknite na voľbu **Pridať/Odstrániť predvolby** v nastavení **Predvolby tlače**.

Poznámka:

Ak chcete odstrániť pridanú predvolbu, kliknite na položku **Pridať/Odstrániť predvolby**, vyberte názov predvolby, ktorú chcete odstrániť zo zoznamu, a potom ju odstráňte.

Mac OS

Prejdite do dialógového okna tlače. Ak chcete pridať vlastnú predvolbu, nastavte položky, ako sú **Veľkosť papiera** a **Typ média**, a potom uložte aktuálne nastavenie ako predvolbu v nastavení **Predvolby**.

Poznámka:

Ak chcete odstrániť pridanú predvolbu, kliknite na **predvolby** > **Zobraziť predvolby**, vyberte názov predvolby, ktorú chcete odstrániť zo zoznamu, a potom ju odstráňte.

Tlač zmenšeného alebo zväčšeného dokumentu

Veľkosť dokumentu môžete zväčšiť alebo zmenšiť o požadované percento.

Windows

Poznámka:

Táto funkcia nie je k dispozícii pri tlači bez okrajov.

Nastavte položku **Veľkosť dokumentu** na karte **Viac možností**. Vyberte položky **Zmenšiť/Zväčšiť dokument**, **Priblížiť na**, a zadajte požadované percento.

Mac OS

Poznámka:

Operácie sa líšia v závislosti od aplikácie. Podrobnosti nájdete v Pomocníkovi aplikácie.

V ponuke **Súbor** vyberte položku **Nastavenie strany** (alebo **Tlačíť**). Vyberte tlačiareň v časti **Formát pre**, nastavte veľkosť papiera a zadajte percento do poľa **Mierka**. Zatvorte okno a tlačte podľa základných pokynov na tlač.

Úprava farby tlače

Farby použité v tlačovej úlohe môžete upraviť. Tieto úpravy sa nepoužijú na pôvodné údaje.

PhotoEnhance výsledkom použitia tejto funkcie sú ostrejšie obrázky a živšie farby vďaka automatickej úprave kontrastu, sýtosti a jasnosti pôvodných obrazových údajov.

Poznámka:

PhotoEnhance upravuje farbu analyzovaním polohy objektu. Ak ste zmenili polohu objektu zmenšením, zväčšením, orezaním alebo otočením obrázka, farba sa môže nečakane zmeniť. Aj výber nastavenia bez okrajov mení polohu objektu a vedie k zmenám farieb. Ak nie je obrázok zaostrený, môže byť tón neprirodený. Ak je farba zmenená alebo neprirodená, tlačte v režime inom ako **PhotoEnhance**.

Windows

Vyberte spôsob korekcie farieb z ponuky **Korekcia farieb** na karte **Viac možností**.

Ak vyberiete možnosť **Automatické**, farby sa automaticky upravujú, aby vyhoveli typu papiera a nastaveniam kvality tlače. Ak vyberiete možnosť **Vlastné** a kliknete na položku **Spresniť**, môžete vykonať svoje vlastné nastavenia.

Tlač

Mac OS

Prejdite do dialógového okna tlače. V kontextovej ponuke vyberte položku **Prispôsobenie farieb** a vyberte položku **EPSON Color Controls**. V kontextovej ponuke vyberte možnosť **Color Options** a vyberte jednu z dostupných možností. Kliknite na šípku vedľa položky **Rozšírené nastavenia** a urobte príslušné nastavenia.

Tlač vodotlače (len pre systém Windows)

Na výťažkoch môžete vytlačiť vodotlač napríklad s textom „Dôverné“.Pridať môžete aj svoju vlastnú vodotlač.

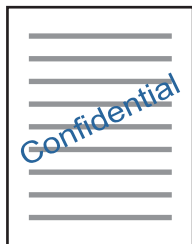

Poznámka:

Táto funkcia nie je k dispozícii pri tlači bez okrajov.

Kliknite na možnosť **Vlastnosti vodoznaku** na karte **Viac možností**, a potom vyberte vodotlač. Kliknite na položku **Nastavenia**, ak chcete upraviť ďalšie podrobnosti, napríklad sýtosť a polohu vodotlače.

Tlač hlavičky a päty (len pre systém Windows)

Ako hlavičky a päty môžete vytlačiť údaje, ako sú meno používateľa a dátum tlače.

Kliknite na možnosť **Vlastnosti vodoznaku** na karte **Viac možností**, a potom vyberte položku **Záhlavie/zápätie**. Kliknite na možnosť **Nastavenia** a vyberte z rozbaľovacieho zoznamu potrebné položky.

Tlač zreteľných čiarových kódov (len pre systém Windows)

K dispozícii máte tlač zreteľných čiarových kódov, ktoré sa dajú ľahko skenovať. Túto funkciu aktivujte len v prípade, že vami vytlačený čiarový kód sa nedá naskenovať.

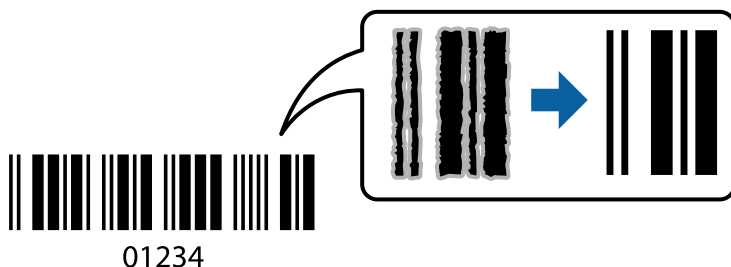

Túto funkciu môžete používať za nasledujúcich podmienok.

- Papier: Obyčajný papier, Kopírovací papier, Hlavičkový papier alebo Obálka
- Kvalita: **Štandardne**

Pri tlači sa môže kvalita tlače zmeniť. Rýchlosť tlače sa môže znížiť a sýtosť tlače sa môže zvýšiť.

Poznámka:

V závislosti od okolností nemusí byť odstránenie rozmazania možné.

Na karte **Údržba** v ovládači tlačiarne kliknite na položku **Rozšírené nastavenia** a potom vyberte položku **Režim čiarových kódov**.

Tlač z inteligentných zariadení

Používanie funkcie Epson iPrint

Pomocou aplikácie Epson iPrint môžete tlačiť fotografie, dokumenty a webové stránky z inteligentných zariadení, ako je smartfón alebo tablet. Prostredníctvom inteligentného zariadenia pripojeného k tej istej bezdrôtovej sieti ako vaša tlačiareň môžete použiť buď lokálnu tlač, alebo tlač zo vzdialeného umiestnenia cez Internet. Na použitie diaľkovej tlače zaregistrujte svoju tlačiareň do služby Epson Connect.

Ak spustíte aplikáciu Epson iPrint, keď tlačiareň nie je pripojená k sieti, zobrazí sa hlásenie s pokynmi na pripojenie k tlačiarne. Pripojenie urobte podľa pokynov. Prevádzkové podmienky nájdete na dole uvedenej URL adrese.

<http://epson.sn>



Súvisiace informácie

➔ „Služba Epson Connect” na strane 126

Inštalácia Epson iPrint

Aplikáciu Epson iPrint môžete nainštalovať do svojho inteligentného zariadenia z nasledujúcej adresy URL alebo kódu QR.

<http://ipr.to/a>



Tlač pomocou programu Epson iPrint

Spustíte aplikáciu Epson iPrint z inteligentného zariadenia a na domovskej obrazovke vyberte položku, ktorú chcete použiť.

Tlač

Nasledujúce obrazovky sa môžu zmeniť bez upozornenia. Obsah sa môže líšiť v závislosti od produktu.

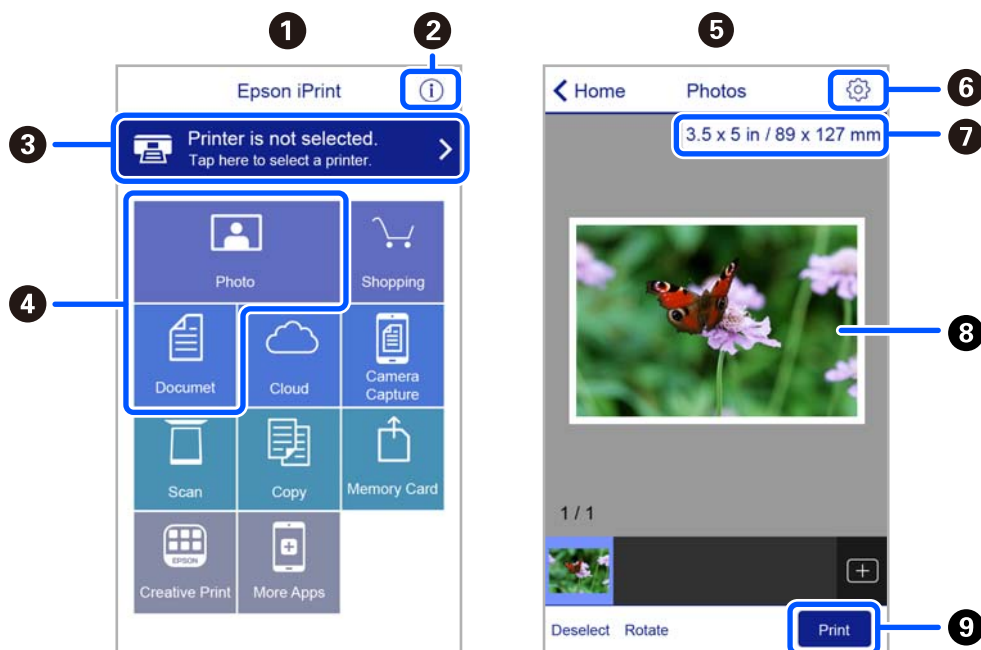

1	Domovská obrazovka po spustení aplikácie.
2	Zobrazí informácie, ako nastaviť tlačiareň, a často kladené otázky.
3	Zobrazí obrazovku, na ktorej môžete vybrať tlačiareň a nastaviť ju. Po vybratí tlačiarne ju už druhýkrát nemusíte vyberať.
4	Vyberte, čo chcete tlačiť, napríklad fotografie a dokumenty.
5	Keď sa zvolí ponuka fotografií, zobrazí sa obrazovka tlače fotografií.
6	Zobrazí obrazovku, na ktorej môžete vybrať nastavenia tlače, ako napr. veľkosť a typ papiera.
7	Zobrazuje veľkosť papiera. Ak sa táto položka zobrazí ako tlačidlo, klepnite na neho, ak chcete zobraziť nastavenia papiera, ktoré sú aktuálne nastavené v tlačiarni.
8	Zobrazí vybrané fotografie a dokumenty.
9	Spustí tlač.

Poznámka:

Ak chcete tlačiť z ponuky dokumentu pomocou zariadenia iPhone, iPad alebo iPod touch so systémom iOS, najprv premiestnite dokument, ktorý chcete tlačiť, pomocou funkcie zdieľania v aplikácii Epson iPrint a potom spustíte aplikáciu iTunes.

Používanie doplnku Epson Print Enabler

Môžete bezdrôtovo tlačiť svoje dokumenty, e-maily, fotografie a webové stránky priamo z telefónu alebo tabletu so systémom Android (Android verzia 4.4 alebo novší). Niekoľkými ťuknutiami zariadenie so systémom Android rozpozná tlačiareň Epson, ktorá je pripojená k rovnakej bezdrôtovej sieti.

Poznámka:

Operácie sa môžu líšiť v závislosti od zariadenia.

Tlač

1. Vložte papier do tlačiarne.
2. Nastavte tlačiareň na bezdrôtovú tlač.
3. Na zariadení so systémom Android nainštalujte doplnok Epson Print Enabler zo služby Google Play.
4. Zariadenie so systémom Android pripojte do tej istej bezdrôtovej siete, v ktorej je pripojená tlačiareň.
5. Prejdite do časti **Nastavenie** na svojom zariadení so systémom Android, vyberte položky **Pripojené zariadenia** > **Tlač** a potom povoľte doplnok Epson Print Enabler.
6. V aplikácii v systéme Android, ako je napríklad Chrome, klepnite na ikonu ponuky a vytlačíte všetko, čo je na obrazovke.

Poznámka:

Ak nevidíte svoju tlačiareň, klepnite na položku **Všetky tlačiarne** a vyberte tlačiareň.

Používanie funkcie AirPrint

Funkcia AirPrint umožňuje okamžitú tlač zo zariadení iPhone, iPad a iPod touch s najnovšou verziou systému iOS a počítača Mac s najnovšou verziou systému OS X alebo macOS.



Poznámka:

Ak ste zakázali hlásenia o konfigurácii papiera na ovládacom paneli produktu, nemôžete používať funkciu AirPrint. Informácie o povolení hlásení nájdete v prípade potreby na ďalej uvedenom prepojení.

1. Vložte papier do zariadenia.
2. Nastavte vaše zariadenie na bezdrôtovú tlač. Pozrite si prepojenie nižšie.
<http://epson.sn>
3. Zariadenie Apple pripojte do tej istej bezdrôtovej siete, do ktorej je pripojené vaše zariadenie.
4. Tlačte zo svojho zariadenia do svojho výrobku.

Poznámka:

Podrobnosti si pozrite na stránke AirPrint na webovej stránke spoločnosti Apple.

Súvisiace informácie

➔ „Možnosti ponuky Nastavenie tlačiarne“ na strane 121

Zrušenie tlače

Poznámka:

- V systéme Windows nemôžete z počítača zrušiť tlačovú úlohu po jej úplnom zaslaní do tlačiarne. V takom prípade zrušte tlačovú úlohu pomocou ovládacieho panela tlačiarne.
- Ak tlačíte viacero strán v systéme Mac OS, nemôžete zrušiť všetky úlohy naraz pomocou ovládacieho panela. V takom prípade zrušte tlačovú úlohu z počítača.
- Ak ste odoslali tlačovú úlohu zo systému Mac OS X v10.6.8 cez sieť, zrušenie tlače z počítača nemusí byť možné. V takom prípade zrušte tlačovú úlohu pomocou ovládacieho panela tlačiarne.

Zrušenie tlače — ovládací panel

Stlačte tlačidlo  na ovládacom paneli tlačiarne, čím zrušíte prebiehajúcu tlačovú úlohu.

Zrušenie tlače – Windows

1. Prejdite do okna ovládača tlačiarne.
2. Vyberte kartu **Údržba**.
3. Kliknite na položku **Tlačový front**.
4. Kliknite pravým tlačidlom na úlohu, ktorú chcete zrušiť, a potom vyberte položku **Zrušiť**.

Súvisiace informácie

➔ „Ovládač tlačiarne Windows” na strane 128

Zrušenie tlače — Mac OS

1. Kliknite na ikonu tlačiarne v **Docku**.
2. Vyberte úlohu, ktorú chcete zrušiť.
3. Zrušte danú úlohu.
 - OS X Mountain Lion alebo novší
Kliknite na  vedľa ukazovateľa postupu.
 - Mac OS X v10.6.8 až v10.7.x
Kliknite na položku **Odstrániť**.

Kopírovanie

Základné kopírovanie

1. Vložte papier do tlačiarne.
2. Vložte originály.
3. Z domovskej obrazovky prejdite do ponuky **Kop.** pomocou tlačidla ◀ alebo ▶ a stlačte tlačidlo OK.
4. Nastavte počet kópií pomocou tlačidla ▲ alebo ▼.
5. Pomocou tlačidla ◀ alebo ▶ vyberte farebné alebo čiernobiele kopírovanie a stlačte tlačidlo OK.
6. Vyberte položku **Nastav.** pomocou tlačidla ◀ alebo ▶ a stlačte tlačidlo OK. Ak chcete zmeniť nastavenia, stlačte tlačidlo ▼, pomocou tlačidla ▲ alebo ▼ vyberte položky nastavenia a zmeňte nastavenie pomocou tlačidla ◀ alebo ▶. Po dokončení stlačte tlačidlo OK.

Poznámka:

Ak chcete kopírovať zmenšením alebo zväčšením veľkosti dokumentu o určité percento, vyberte možnosť **Vlastná veľkosť** ako nastavenie položky **Zmenšiť/zväčšiť**, stlačte tlačidlo ▼ a následne stlačením tlačidla ◀ alebo ▶ zadajte percentuálnu hodnotu. Percentuálnu hodnotu môžete zmeniť v prírastkoch po 10 % podržaním tlačidla ◀ alebo ▶.

7. Stlačte tlačidlo ◊.

Poznámka:

Farba, veľkosť a okraj skopírovaného obrazu sa mierne líšia od originálu.

Súvisiace informácie

- ➔ „Vloženie papiera” na strane 45
- ➔ „Umiestnenie originálov” na strane 52
- ➔ „Možnosti ponuky pre kopírovanie” na strane 80

Kopírovanie s rôznym rozložením

Lahko môžete kopírovať zvolením ponuky pre daný účel, napríklad kopírovanie dvoch lícnych strán knihy na jeden hárok papiera.

1. Vložte papier do tlačiarne.
2. Z domovskej obrazovky prejdite do ponuky **Kop.** pomocou tlačidla ◀ alebo ▶ a stlačte tlačidlo OK.
3. Stlačením tlačidla OK pokračujte do ponuky kopírovania.

Kopírovanie

4. Pomocou tlačidla ◀ alebo ▶ vyberte ponuku kopírovania a stlačte tlačidlo OK.
 - Kópia Id. karty
Naskenuje obidve strany preukazu a skopíruje ich na jednu stranu papiera veľkosti A4.
 - Kópia knihy
Kopíruje dve líčne strany knihy atď. na jeden hárok papiera formátu A4.
 - Bezokr. kopírov.
Umožňuje kopírovať bez okrajov. Obrázok sa mierne zväčší, aby sa z hrán papiera odstránili okraje.
5. Vložte originály.
Pri voľbe **Kópia knihy** je potrebné stále nevkladať originál. Preskočte tento postup.
6. Nastavte počet kópií pomocou tlačidla ▲ alebo ▼.
7. Pomocou tlačidla ◀ alebo ▶ vyberte farebné alebo čiernobiely kopírovanie a stlačte tlačidlo OK.
8. Skontrolujte nastavenia kopírovania.
Ak chcete zmeniť nastavenia, stlačte tlačidlo ▼, pomocou tlačidla ▲ alebo ▼ vyberte položky nastavenia a zmeňte nastavenie pomocou tlačidla ◀ alebo ▶. Po dokončení stlačte tlačidlo OK.
Poznámka:
Dostupné položky závisia od ponuky kopírovania.
9. Stlačte tlačidlo ◇.
Poznámka:
Farba, veľkosť a okraj skopírovaného obrazu sa mierne líšia od originálu.
10. Pri voľbe **Kópia knihy** postupujte pri kopírovaní strany originálov podľa pokynov na obrazovke.

Možnosti ponuky pre kopírovanie

Poznámka:
Dostupné ponuky sa líšia v závislosti od vybraného rozloženia.

Počet kópií:

Umožňuje zadať počet kópií.

Farebné:

Skopíruje originál vo farbe.

ČB:

Skopíruje originál čiernobiely (monochrómne).

Obojstranná:

1>Jednostranná

Kopíruje jednu stranu originálu na jednu stranu papiera.

Kopírovanie

- Jednostr. Obojstr.

Kopíruje obojstranné originály na jeden hárok papiera.

Hustota:

Ak sú výsledné kópie slabé, zvýšte úroveň sýtosti stlačením tlačidla ►. Ak sa atrament rozmazáva, znížte úroveň sýtosti stlačením tlačidla ◀.

Zmenšiť/zväčšiť:

Umožňuje zväčšiť alebo zmenšiť originály.

- Skutočná veľkosť

Kopíruje v pomere 100 %.

- Auto. prisp.

Zisťuje oblasť skenovania a automaticky zväčšuje alebo zmenšuje originál tak, aby sa zmestil na vybraný formát papiera. Keď sú biele okraje okolo originálu, biele okraje od značky rohu skla skenera sú zisťované ako oblasť skenovania, ale okraje na opačnej strane môžu byť orezané.

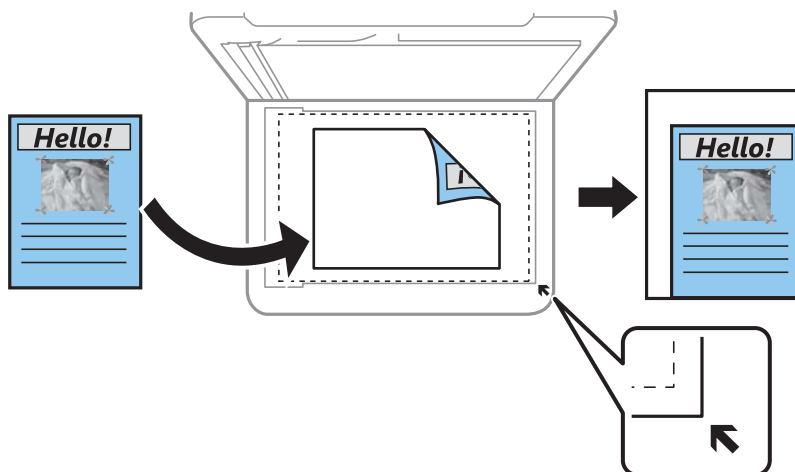

- Vlastné

Vyberte, ak chcete určiť pomer zväčšenia alebo zmenšenia originálu.

Vlastná veľkosť:

Určuje pomer použitý na zväčšenie alebo zmenšenie originálu v rozsahu 25 až 400 %.

Nast. p.:

Nastavte veľkosť a typ papiera, ktorý ste vložili do tlačiarne.

Uspor.:

- 1 str.

Skopíruje jednostranný originál na jeden hárok.

- 2 naraz

Skopíruje dva jednostranné originály na jeden hárok v rozložení 2 strán na hárok. Vyberte poradie rozloženia a orientáciu originálu.

Kopírovanie

Kvalita:

Vyberte kvalitu tlače. Výberom položky **Najlepšia** získate vyššiu kvalitu tlače, ale rýchlosť tlače môže byť nižšia.

Režim konceptu nie je dostupný pre používateľov v Západnej Európe.

Roztiahnutie:

Pri tlači bez okrajov sa obrázok mierne zväčší, aby sa z hrán papiera odstránili okraje. Vyberte, o koľko chcete obrázok zväčšiť.

Skenovanie

Skenovanie pomocou ovládacieho panelu

Skenovanie do počítača

Naskenovaný obrázok môžete uložiť do počítača.

**Upozornenie:**

Pred použitím tejto funkcie sa uistite, že ste do počítača nainštalovali programy Epson Scan 2 a Epson Event Manager.

1. Vložte originály.
2. Z domovskej obrazovky prejdite do ponuky **Sken.** pomocou tlačidla ◀ alebo ▶ a stlačte tlačidlo OK.
3. Pomocou tlačidla ◀ alebo ▶ vyberte z nasledujúcich ponúk spôsob, akým sa má naskenovaný obrázok uložiť do počítača a potom stlačte tlačidlo OK.
 - Do počítača (JPEG):** uloží naskenovaný obrázok vo formáte JPEG.
 - Do počítača (PDF):** uloží naskenovaný obrázok vo formáte PDF.
 - Do počítača (e-mail):** spustí e-mailového klienta na vašom počítači a potom obrázok automaticky pripojí k e-mailu.
 - Do počítača (vlastné):** uloží naskenovaný obraz pomocou nastavení v aplikácii Epson Event Manager. Môžete zmeniť nastavenia skenovania, ako je napríklad veľkosť skenovania, priečinnok uloženia alebo formát uloženia.
4. Vyberte počítač, do ktorého sa majú naskenované obrázky uložiť.
 - Poznámka:**
 - Pomocou programu Epson Event Manager môžete zmeniť nastavenia skenovania, ako sú veľkosť skenovania, priečinnok na uloženie alebo formát uloženia.
 - Keď je tlačiareň pripojená k sieti, môžete vybrať počítač, do ktorého chcete uložiť naskenovaný obraz. Na ovládacom paneli tlačiarne môže byť zobrazených až 20 počítačov.
 - Keď sa v sieti zistí počítač, do ktorého chcete uložiť naskenované obrázky, na ovládacom paneli sa zobrazí prvých 15 znakov názvu tohto počítača. Ak nastavíte položku **Network Scan Name (Alphanumeric)** v aplikácii Epson Event Manager, zobrazuje sa na ovládacom paneli.
5. Stlačte tlačidlo ◊.

Poznámka:

Farba, veľkosť a okraje naskenovaného obrazu nebudú presne rovnaké ako originál.

Súvisiace informácie

➔ „Umiestnenie originálov“ na strane 52

Skenovanie

Vytvorenie vlastných nastavení v aplikácii Epson Event Manager

Môžete vytvoriť nastavenia skenovania pre funkciu **Do počítača (vlastné)** v aplikácii Epson Event Manager.

Podrobnosti nájdete v Pomocníkovi pre Epson Event Manager.

1. Spustíte aplikáciu Epson Event Manager.
2. Zaistíte, aby bol skener zvolený pre položku **Scanner** na karte **Button Settings** na hlavnej obrazovke.

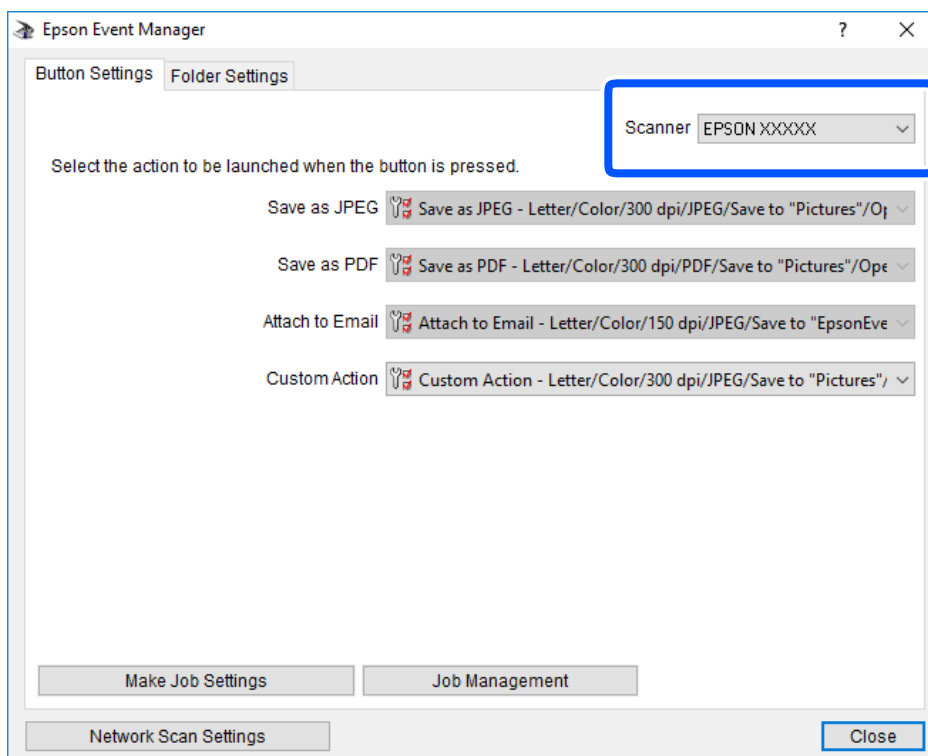

Skenovanie

3. Kliknite na položku **Make Job Settings**.

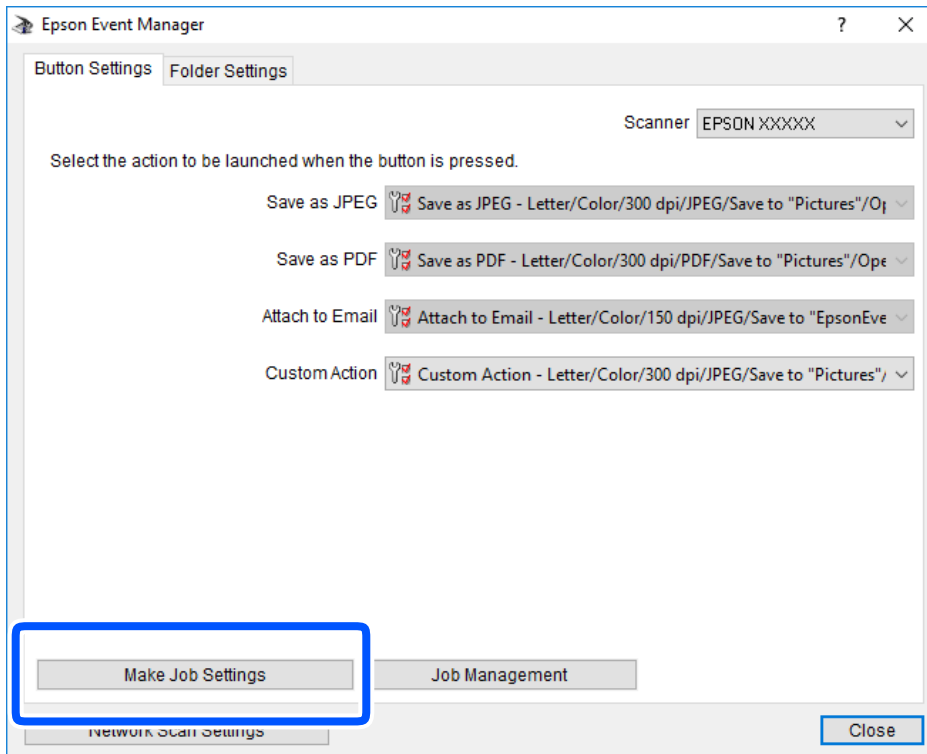

Skenovanie

4. Na obrazovke **Job Settings** urobte nastavenia skenovania.

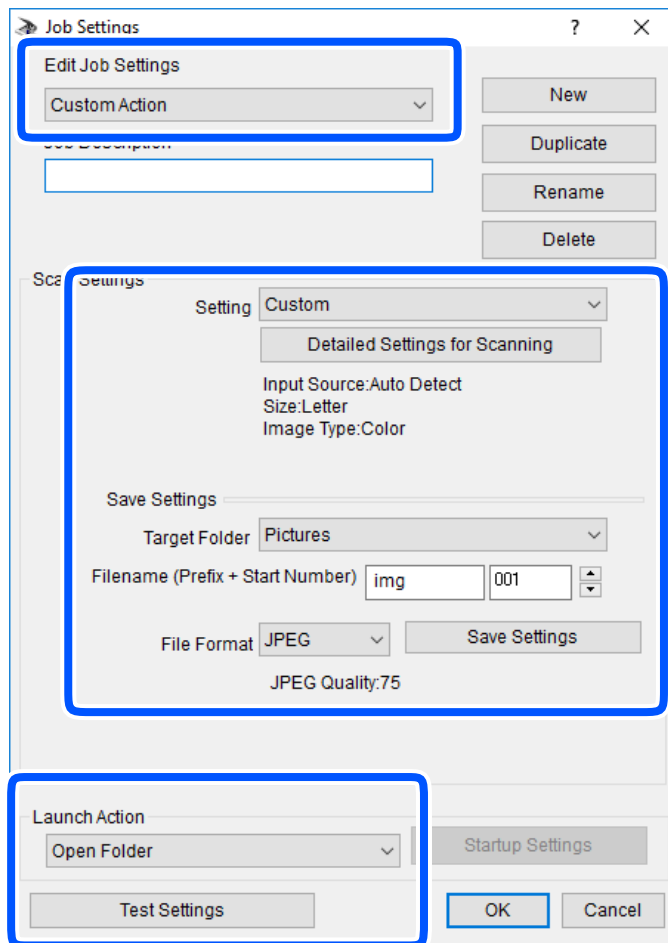

- Edit Job Settings: Vyberte položku **Custom Action**.
- Setting: Skenovanie pomocou najlepších nastavení pre vybraný typ originálu. Kliknite na položku **Detailed Settings for Scanning** a nastavte položky pre ukladanie naskenovaného obrazu, ako sú napríklad rozlíšenie alebo farba.
- Target Folder: Vyberte priečinok uloženia naskenovaného obrazu.
- Filename (Prefix + Start Number): Zmeňte nastavenia názvu súboru, ktorý sa bude ukladať.
- File Format: Vyberte formát uloženia.
- Launch Action: Vyberte úkon pri skenovaní.
- Test Settings: Spustí testovacie skenovanie pomocou aktuálnych nastavení.

5. Kliknutím na tlačidlo **OK** sa vráťte na hlavnú obrazovku.

Skenovanie

6. Zaisťte, aby bola položka **Custom Action** vybraná v zozname **Custom Action**.

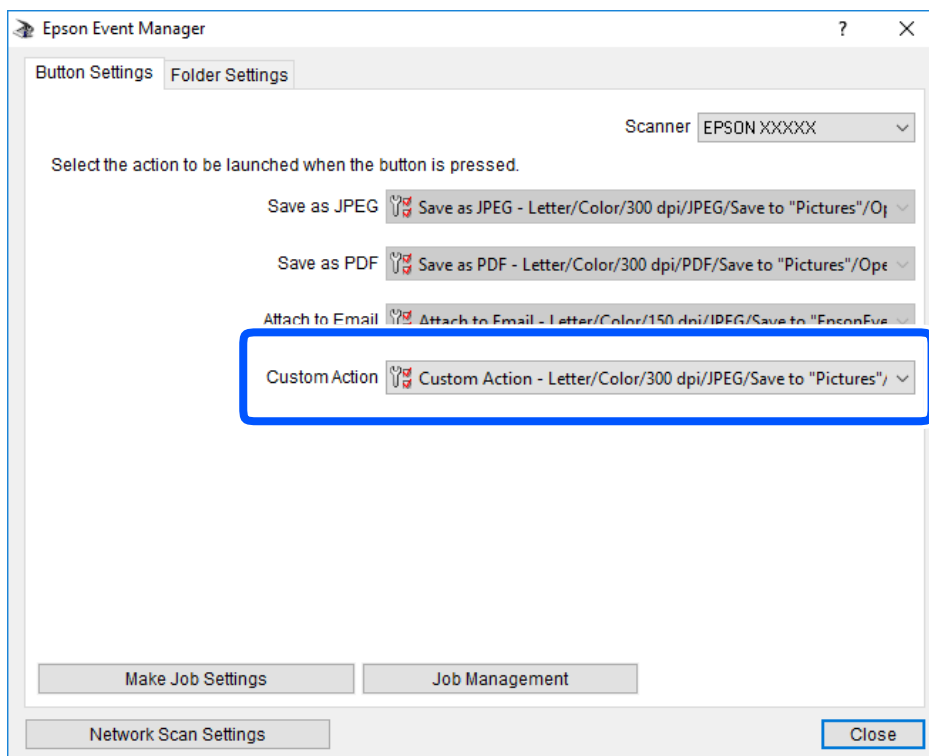

7. Kliknutím na položku **Close** zatvorte aplikáciu Epson Event Manager.

Skenovanie pomocou funkcie WSD

Poznámka:

- Táto funkcia je dostupná len pre počítače so systémom Windows 10/Windows 8.1/Windows 8/Windows 7/Windows Vista v angličtine.
- Ak používate systém Windows 7/Windows Vista, počítač musíte vopred nastaviť pomocou tejto funkcie.

1. Vložte originály.
2. Z domovskej obrazovky prejdite do ponuky **Sken.** pomocou tlačidla ◀ alebo ▶ a stlačte tlačidlo OK.
3. Vyberte položku **Do WSD** pomocou tlačidla ◀ alebo ▶ a stlačte tlačidlo OK.
4. Vyberte počítač.
5. Stlačte tlačidlo ◊.

Poznámka:

Farba, veľkosť a okraje naskenovaného obrazu nebudú presne rovnaké ako originál.

Súvisiace informácie

- ➔ „Umiestnenie originálov” na strane 52

Skenovanie

Nastavenie portu WSD

V tejto časti je vysvetlené, ako nastaviť port WSD pre systém Windows 7/Windows Vista.

Poznámka:

V systéme Windows 10/Windows 8.1/Windows 8 je port WSD nastavený automaticky.

Pri nastavovaní portu WSD je potrebné nasledujúce.

- Tlačiareň a počítač sú pripojené k sieti.
 - V počítači je nainštalovaný ovládač tlačiarne.
1. Zapnite tlačiareň.
 2. Na počítači kliknite na tlačidlo Štart a potom kliknite na položku **Sieť**.
 3. Kliknite na ikonu tlačiarne pravým tlačidlom myši a potom kliknite na položku **Nainštalovať**. Keď sa zobrazí obrazovka **Riadenie používateľských kont**, kliknite na tlačidlo **Pokračovať**. Kliknite na tlačidlo **Odiňštalovať** a začnite znova, ak sa zobrazí obrazovka **Odiňštalovať**.

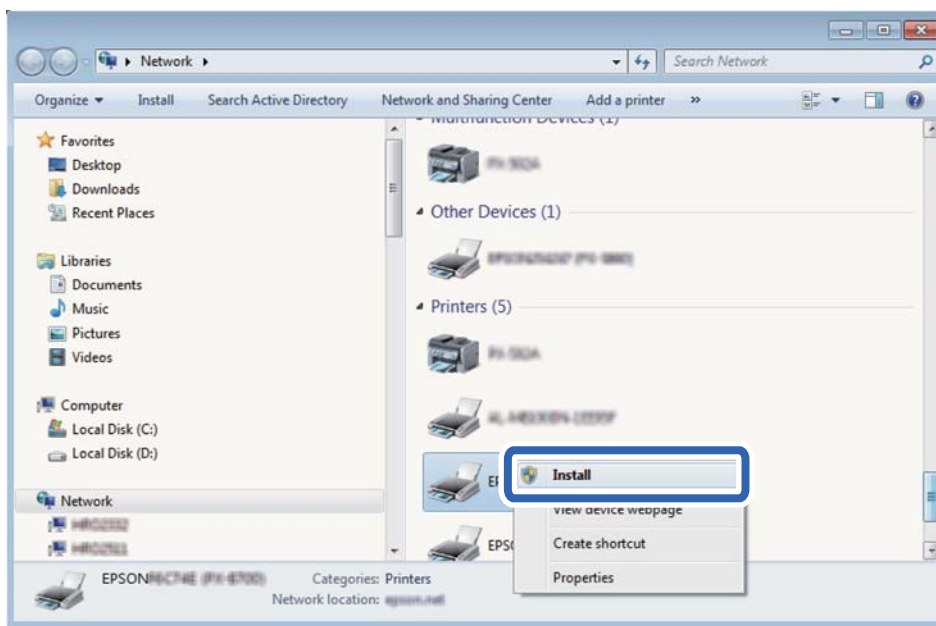

Poznámka:

Na obrazovke siete sa zobrazuje názov tlačiarne nastavený v sieti a názov modelu (EPSON XXXXXX (XX-XXXX)). Názov tlačiarne nastavený v sieti môžete overiť na ovládacom paneli tlačiarne, prípadne vytlačením hárka stavu siete.

4. Kliknite na možnosť **Zariadenie je pripravené na používanie**.

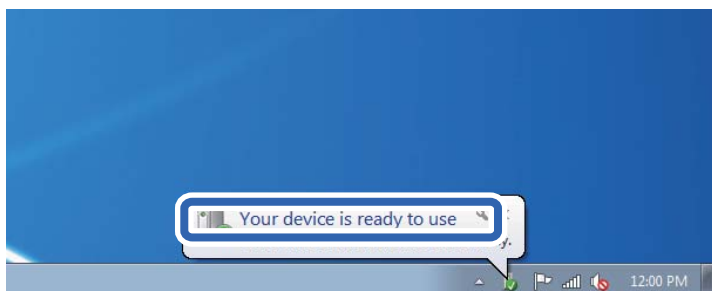

Skenovanie

5. Skontrolujte hlásenie a potom kliknite na tlačidlo **Zavrieť**.

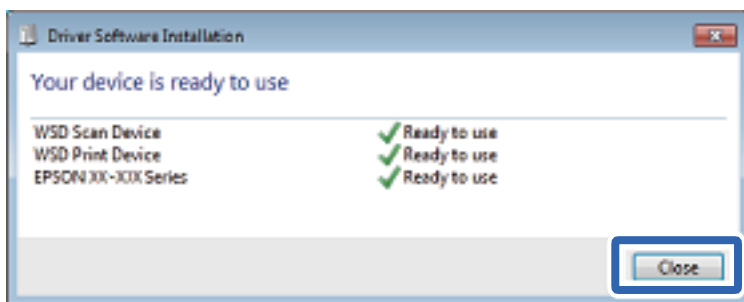

6. Otvorte obrazovku **Zariadenia a tlačiarne**.

- Windows 7

Kliknite na tlačidlo Štart a položky **Ovládací panel > Hardvér a zvuk** (alebo **Hardvér**) > **Zariadenia a tlačiarne**.

- Windows Vista

Kliknite na tlačidlo Štart a položky **Ovládací panel > Hardvér a zvuk > Tlačiarne**.

7. Skontrolujte, či je zobrazená ikona s názvom tlačiarne.

Keď používate port WSD, vyberte názov tlačiarne.

Skenovanie z počítača

Skenovanie pomocou aplikácie Epson Scan 2

Môžete skenovať pomocou ovládača skenera „Epson Scan 2“. Vysvetlenie každej položky nastavenia nájdete v pomocníkovi programu Epson Scan 2.

Súvisiace informácie

➔ [„Aplikácia na skenovanie dokumentov a obrázkov \(Epson Scan 2\)“ na strane 134](#)

Skenovanie dokumentov (Režim dokumentov)

Pomocou režimu **Režim dokumentov** v aplikácii Epson Scan 2 môžete skenovať originály pomocou podrobných nastavení, ktoré sú vhodné pre textové dokumenty.

1. Vložte originály.
2. Spustite aplikáciu Epson Scan 2.
3. Vyberte položku **Režim dokumentov** v zozname **Režim**.

Skenovanie

4. Na karte **Hlavné nastavenia** vykonajte nasledujúce nastavenia.

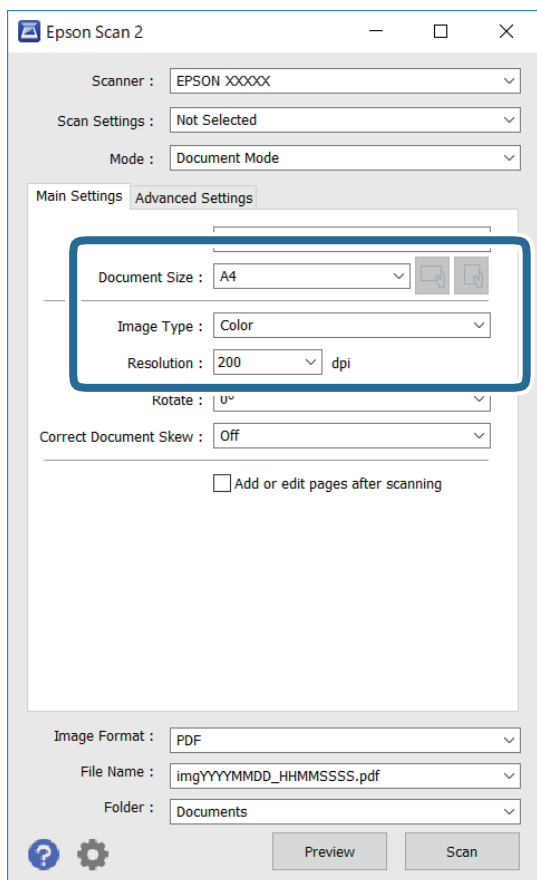

- Veľkosť dokumentu: Vyberte veľkosť položeného originálu.

- Tlačidlá  (orientácia originálu): Vyberte nastavenie originálu, ktorý vkladáte. V závislosti od veľkosti originálu môže byť táto položka nastavená automaticky a nedá sa zmeniť.

- Typ obrázka: Vyberte farbu pre uloženie naskenovaného obrazu.

- Rozlíšenie: Vyberte rozlíšenie.

Poznámka:

- Nastavenie **Zdroj dokumentu** je pevne dané na možnosť **Sklo skenera**. Toto nastavenie nie je možné zmeniť.
- Ak nastavíte možnosť **Pridať alebo upr. str. po sken.**, môžete po naskenovaní originálu skenovať ďalšie originály. Ak okrem toho nastavíte položku **Formát obrázka** na možnosť **PDF** alebo **Multi-TIFF**, môžete uložiť naskenované obrázky ako jeden súbor.

5. Podľa potreby urobte ostatné nastavenia skenovania.

- Ukážku skenovaného obrazu môžete zobrazíť kliknutím na tlačidlo **Ukážka**. Otvorí sa okno s ukážkou a zobrazí sa ukážka obrazu.

Skenovanie

- Na karte **Rozšírené nastavenia** môžete robiť podrobné nastavenia úpravy obrazu, ktoré sú vhodné pre textové dokumenty, ako sú napríklad nasledujúce.
 - Odstrániť pozadie: Môžete odstrániť pozadie originálov.
 - Vylepšenie textu: Môžete urobiť rozmazané písmená originálu zreteľné a ostré.
 - Auto Segmentácia Oblasť: Môžete urobiť písmená zreteľné a obrazy hladšie, keď sa robí čierne-biele skenovanie pri dokumente, ktorý obsahuje obrázky.
 - Vylepšenie farby: Môžete vylepšiť farbu určenú pre skenovaný obraz a potom ho uložiť v odtieňoch sivej alebo čiernobiely.
 - Jas: Môžete upraviť jas skenovaného obrazu.
 - Kontrast: Môžete upraviť kontrast skenovaného obrazu.
 - Gama: Môžete upraviť hodnotu Gamma (jas stredného rozsahu) skenovaného obrazu.
 - Hraničná hodnota: Môžete upraviť okraj pre monochrómnu tlač (čiernobiely).
 - Maska rozostrenia: Môžete vylepšiť a zostriť obrisy obrazu.
 - Odrašťovanie: Môžete odstrániť vzory moaré (tiene v tvare pavučiny), ktoré sa objavujú, keď sa skenujú tlačene papieri, ako napríklad časopisy.
 - Výplň okrajov: Môžete odstrániť tieň vytvorený okolo naskenovaného obrazu.
 - Výstup Duálny obrázok (len systém Windows): môžete raz naskenovať a uložiť dva obrazy s rozličnými nastaveniami výstupu súčasne.

Poznámka:

Položky nemusia byť k dispozícii. Závisí to od iných vykonaných nastavení.

Skenovanie

6. Urobte nastavenia uloženia súboru.

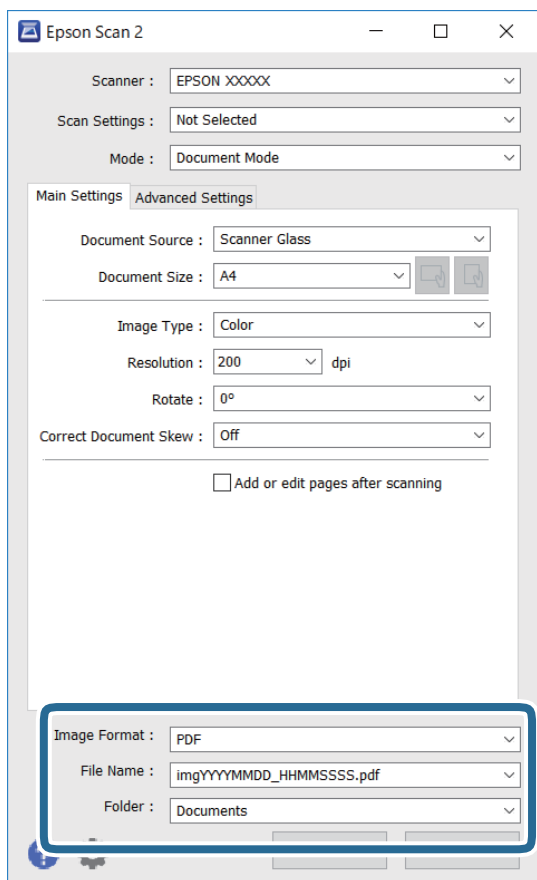

- Formát obrázka:** Vyberte v zozname formát uloženia.
Môžete urobiť podrobnejšie nastavenia pre jednotlivé formáty uloženia, okrem formátu BITMAP a PNG. Po zvolení formátu uloženia vyberte v zozname položku **Možnosti**.
- Názov súboru:** Overte zobrazený názov ukladaného súboru.
Nastavenia názvu súboru môžete zmeniť tak, že vyberiete v zozname možnosť **Nastavenie**.
- Priečink:** Vyberte v zozname priečink, kam sa uloží naskenovaný obraz.
Ak vyberiete v zozname možnosť **Vybrať**, môžete vybrať iný priečink alebo vytvoriť nový priečink.

7. Kliknite na položku **Skenovať**.

Súvisiace informácie

➔ „Umiestnenie originálov” na strane 52

Skenovanie fotografií alebo obrázkov (Režim fotografií)

Pomocou režimu **Režim fotografií** v aplikácii Epson Scan 2 môžete skenovať originály so širokou paletou funkcií nastavenia obrazu, ktoré sú vhodné pre fotografie alebo obrázky.

1. Vložte originály.

Položením viacerých originálov na sklo skenera ich môžete naskenovať všetky súčasne. Zaisťte medzi originálmi medzeru aspoň 20 mm.

Skenovanie

2. Spustíte aplikáciu Epson Scan 2.
3. Vyberte položku **Režim fotografií** v zozname **Režim**.
4. Na karte **Hlavné nastavenia** vykonajte nasledujúce nastavenia.

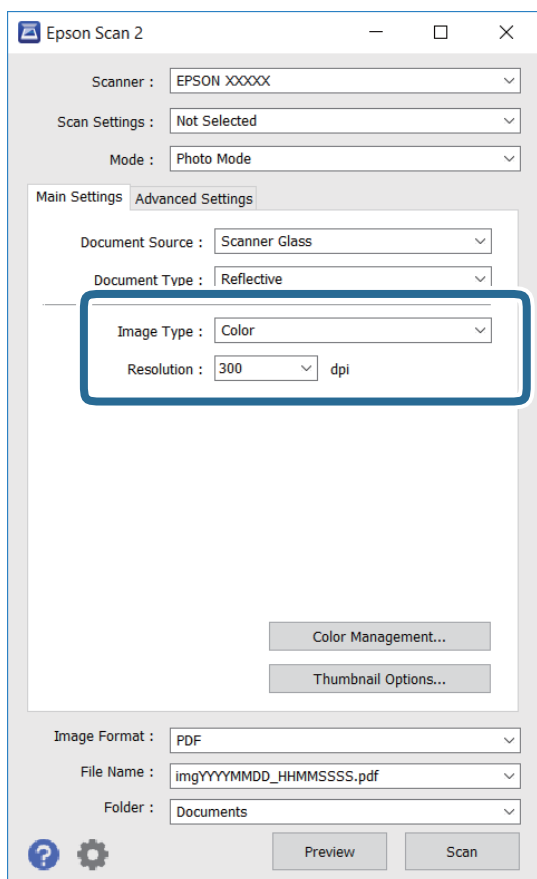

- Typ obrázka: Vyberte farbu pre uloženie naskenovaného obrazu.
- Rozlíšenie: Vyberte rozlíšenie.

Poznámka:

*Nastavenie **Zdroj dokumentu** je pevne dané na možnosť **Sklo skenera** a nastavenie **Typ dokumentu** je pevne dané na možnosť **Reflexné mat.** (**Reflexné mat.** znamená originály, ktoré nie sú priehľadné, napríklad obyčajné papiere alebo fotografie.) Tieto nastavenia nemôžete zmeniť.*

Skenovanie

- Kliknite na položku **Ukážka**.

Otvorí sa okno s ukážkou a obrázky v ukážke sú zobrazené ako miniatúry.

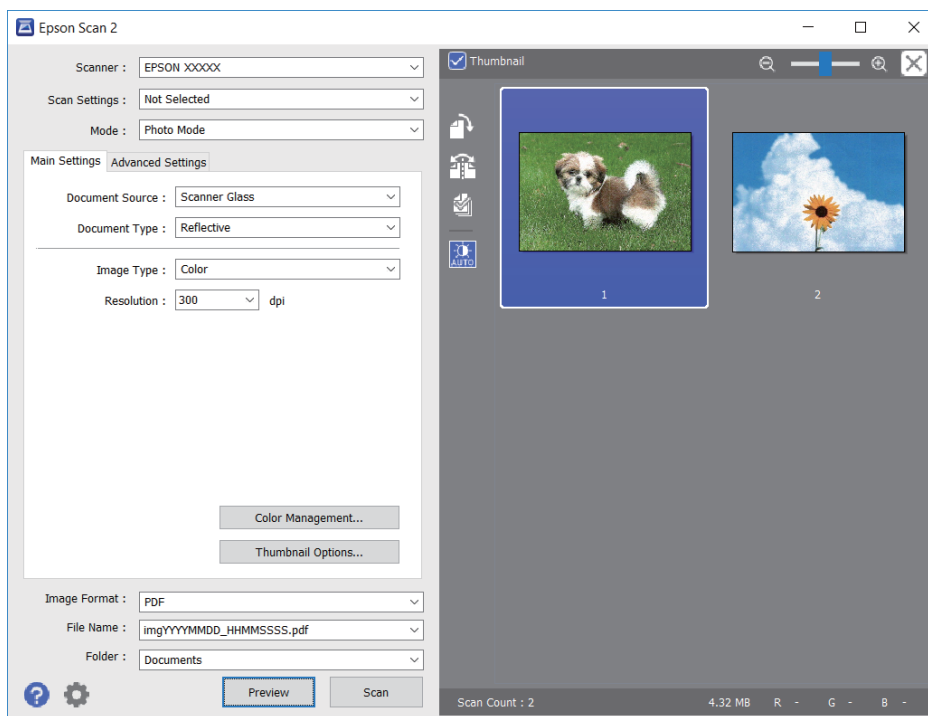

Poznámka:

Ak chcete zobraziť ukážku celej skenovanej oblasti, zrušte začiarknutie políčka **Miniatúra** vo vrchnej časti okna s ukážkou.

- Skontrolujte ukážku a podľa potreby urobte nastavenia obrazu na karte **Rozšírené nastavenia**.

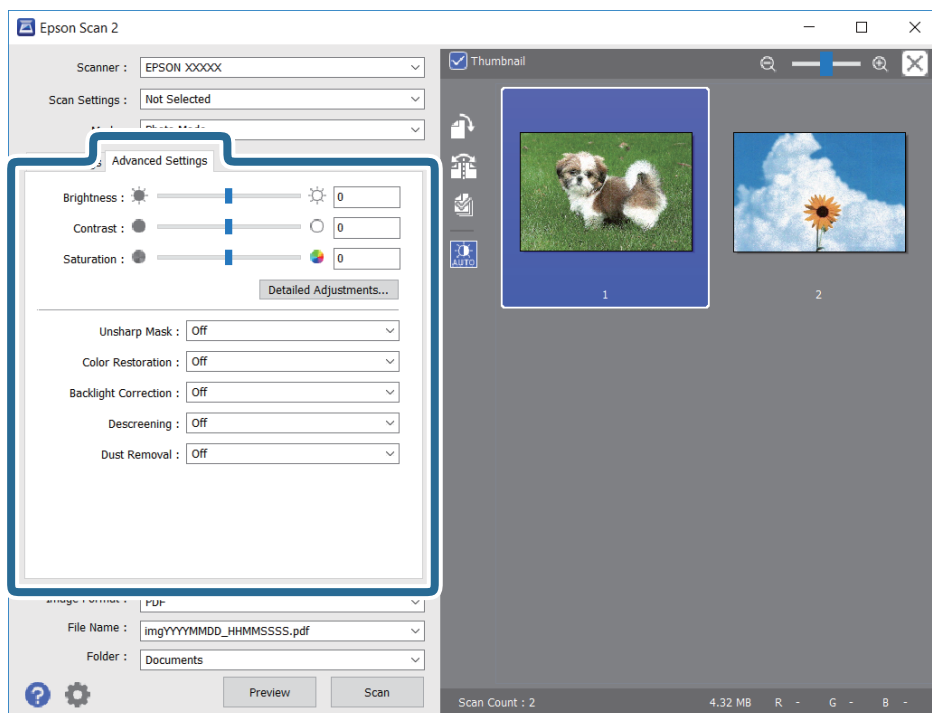

Skenovanie

Skenovaný obraz môžete upraviť pomocou podrobných nastavení, ktoré sú vhodné pre fotografie alebo obrázky. Ide napríklad o nasledujúce nastavenia.

- Jas: Môžete upraviť jas skenovaného obrazu.
- Kontrast: Môžete upraviť kontrast skenovaného obrazu.
- Sýtosť: Môžete upraviť sýtosť (živosť farieb) skenovaného obrazu.
- Maska rozostrenia: Môžete vylepšiť a zostriť obrysy skenovaného obrazu.
- Obnova farieb: Môžete opraviť vyblednuté obrázky tak, že im vrátite pôvodné farby.
- Korekcia podsvietenia: Môžete zosvetliť skenované obrázky, ktoré sú kvôli protisvetlu tmavé.
- Odrastovanie: Môžete odstrániť vzory moaré (tiene v tvare pavučiny), ktoré sa objavujú, keď sa skenujú tlačene papieri, ako napríklad časopisy.
- Odstránenie prachu: Môžete odstrániť prach na skenovanom obraze.

Poznámka:

- Položky nemusia byť k dispozícii. Závisí to od iných vykonaných nastavení.
- V závislosti od originálu nemusí byť naskenovaný obraz upravený správne.
- Keď sa vytvárajú viaceré miniatúry, môžete upraviť kvalitu obrazu pre jednotlivé miniatúry. V závislosti od položiek nastavenia môžete upraviť kvalitu skenovaných obrazov súčasne tak, že vyberiete viac miniatúr.

7. Urobte nastavenia uloženia súboru.

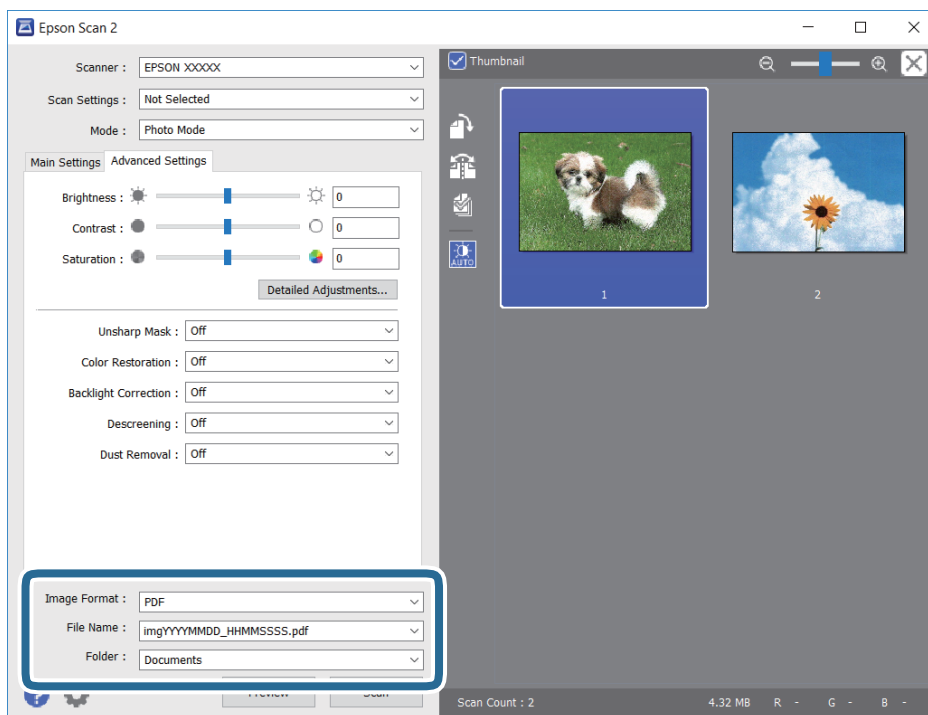

- Formát obrázka: Vyberte v zozname formát uloženia.
Môžete urobiť podrobnejšie nastavenia pre jednotlivé formáty uloženia, okrem formátu BITMAP a PNG. Po zvolení formátu uloženia vyberte v zozname položku **Možnosti**.
- Názov súboru: Overtete zobrazený názov ukladaného súboru.
Nastavenia názvu súboru môžete zmeniť tak, že vyberiete v zozname možnosť **Nastavenie**.

Skenovanie

- Priečinnok:** Vyberte v zozname priečinnok, kam sa uloží naskenovaný obraz.
Ak vyberiete v zozname možnosť **Vybrať**, môžete vybrať iný priečinnok alebo vytvoriť nový priečinnok.

8. Kliknite na položku **Skenovať**.

Súvisiace informácie

➔ „Umiestnenie originálov” na strane 52

Skenovanie z inteligentných zariadení

Epson iPrint je aplikácia, ktorá umožňuje skenovať fotografie a dokumenty z inteligentných zariadení ako smartfón alebo tablet pripojených k tej istej bezdrôtovej sieti ako vaša tlačiareň. Naskenované údaje môžete uložiť do inteligentného zariadenia alebo do cloudových služieb, poslať e-mailom alebo vytlačiť.

Ak spustíte aplikáciu Epson iPrint, keď tlačiareň nie je pripojená k sieti, zobrazí sa hlásenie s pokynmi na pripojenie k tlačiarni. Pripojenie urobte podľa pokynov. Prevádzkové podmienky nájdete na dole uvedenej URL adrese.

<http://epson.sn>



Inštalácia Epson iPrint

Aplikáciu Epson iPrint môžete nainštalovať do svojho inteligentného zariadenia z nasledujúcej adresy URL alebo kódu QR.

<http://ipr.to/a>



Skenovanie pomocou aplikácie Epson iPrint

Spustíte aplikáciu Epson iPrint z inteligentného zariadenia a na domovskej obrazovke vyberte položku, ktorú chcete použiť.

Skenovanie

Nasledujúce obrazovky sa môžu zmeniť bez upozornenia.

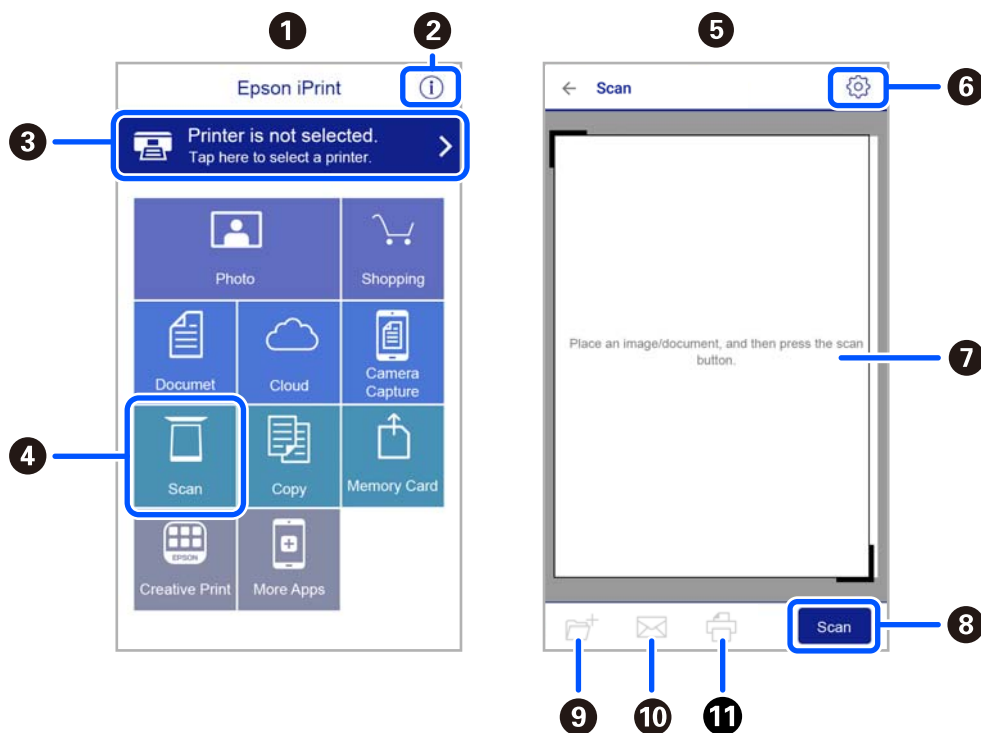

1	Domovská obrazovka po spustení aplikácie.
2	Zobrazí informácie, ako nastaviť tlačiareň, a často kladené otázky.
3	Zobrazí obrazovku, na ktorej môžete vybrať tlačiareň a nastaviť ju. Po vybratí tlačiarne ju už druhýkrát nemusíte vyberať.
4	Zobrazí obrazovku skenovania.
5	Keď sa zvolí ponuka skenovania, zobrazí sa obrazovka skenovania.
6	Zobrazí obrazovku, kde môžete vybrať nastavenia, ako napríklad rozlíšenie.
7	Zobrazí naskenované obrázky.
8	Spustí skenovanie.
9	Zobrazí obrazovku, kde môžete naskenované údaje uložiť do inteligentného zariadenia alebo do cloudových služieb.
10	Zobrazí obrazovku, z ktorej môžete naskenované údaje poslať e-mailom.
11	Zobrazí obrazovku, z ktorej môžete naskenované údaje vytlačiť.

Výmena atramentových kaziet a ďalšieho spotrebného materiálu

Kontrola stavu atramentových kaziet a údržbovej kazety

Približné hladiny atramentu a životnosť skrinky údržby môžete kontrolovať na ovládacom paneli alebo v počítači.

Poznámka:

Môžete pokračovať v tlači, zatiaľ čo sa zobrazuje hlásenie o nedostatku atramentu. Keď to bude potrebné, vymeňte atramentové kazety.

Kontrola stavu atramentových kaziet a skrinky údržby — ovládací panel

1. Na hlavnej obrazovke vyberte ponuku **Nastav.** > **Stav zásob**.

Ak chcete vybrať položku, použite tlačidlá ▲ ▼ ◀ ▶ a potom stlačte tlačidlo OK.

2. Vykonajte jeden z nasledujúcich krokov.

- Ak chcete skontrolovať hladinu atramentu, vyberte položku **Hladina atramentu**.
- Ak chcete skontrolovať zostávajúcu servisnú životnosť skrinky údržby, vyberte položku **Zost. kapacita skrinky údržby**.

Kontrola stavu atramentových kaziet a skrinky údržby - Windows

1. Prejdite do okna ovládača tlačiarne.
2. Kliknite na položku **EPSON Status Monitor 3** na karte **Údržba**.

Poznámka:

Ak je funkcia **EPSON Status Monitor 3** vypnutá, kliknite na položku **Rozšírené nastavenia** na karte **Údržba** a potom vyberte položku **Zapnúť EPSON Status Monitor 3**.

Kontrola stavu atramentových kaziet a údržbovej kazety - Mac OS X

1. Spustite ovládač tlačiarne:

- Mac OS X v10.6.x až v10.9.x

Vyberte položku **Preferencie systému** z ponuky  > **Tlačiarne a skenery** (alebo **Tlač a skenovanie**, **Tlač a faxovanie**), a potom vyberte tlačiareň. Kliknite na položky **Možnosti a náplne...** > **Utilita** > **Otvoriť utilitu tlačiarne**.

Výmena atramentových kaziet a ďalšieho spotrebného materiálu

- Mac OS X v10.5.8

Vyberte položku **Preferencie systému** z ponuky  > **Tlač a faxovanie** a potom vyberte tlačiareň. Kliknite na položky **Otvoriť tlačový front** > **Pomôcka**.

- Kliknite na položku **EPSON Status Monitor**.

Kódy atramentových kaziet

Nasledujú kódy originálnych atramentových kaziet Epson.

Poznámka:

- Kódy atramentových kaziet sa môžu líšiť v závislosti od miesta. Ak potrebujete správne kódy pre vašu oblasť, obráťte sa na podporu spoločnosti Epson.
- Atramentové kazety môžu obsahovať recyklovaný materiál, čo však neovplyvňuje funkciu ani prevádzku tlačiarne.
- Technické údaje a vzhľad atramentovej kazety podliehajú zmene bez predchádzajúceho upozornenia na zlepšenie.

Pre Európu

Ikona	BK: Black (Čierna)	C: Cyan (Azúrová)	M: Magenta (Purpurová)	Y: Yellow (Žltá)
Hviezdica 	603 603XL*	603 603XL*	603 603XL*	603 603XL*

* „XL“ signalizuje veľkú kazetu.

Poznámka:

Európski používatelia nájdu informácie o kazetách s atramentom Epson na nasledujúcej webovej stránke.

<http://www.epson.eu/pageyield>

Pre Austráliu a Nový Zéland

BK: Black (Čierna)	C: Cyan (Azúrová)	M: Magenta (Purpurová)	Y: Yellow (Žltá)
212 212XL*	212 212XL*	212 212XL*	212 212XL*

* „XL“ signalizuje veľkú kazetu.

Spoločnosť Epson odporúča používať originálne atramentové kazety Epson. Spoločnosť Epson neručí za kvalitu alebo spoľahlivosť neoriginálneho atramentu. Používanie neoriginálneho atramentu môže spôsobiť poškodenie, ktoré nepokrývajú záruky Epson, a za určitých okolností môže spôsobiť nestále správanie tlačiarne. Informácie o hladinách neoriginálnych atramentov sa pravdepodobne nezobrazia.

Súvisiace informácie

➔ „Webová stránka technickej podpory” na strane 178

Preventívne opatrenia pri manipulácii s atramentovými kazetami

Pred výmenou atramentových kaziet si prečítajte nasledujúce pokyny.

Bezpečnostné opatrenia pri skladovaní atramentu

- Atramentové kazety chráňte pred priamym slnečným svetlom.
- Neskladujte atramentové kazety pri vysokých ani nízkych teplotách.
- Spoločnosť Epson odporúča spotrebovať atramentovú kazetu pred dátumom vytlačeným na jej obale.
- V záujme dosiahnutia najlepších výsledkov spotrebujte atramentové kazety do šiestich mesiacov od otvorenia obalu.
- Ak chcete dosiahnuť čo najlepšie výsledky, skladujte balenia atramentových kaziet spodnou časťou nadol.
- Keď atramentovú kazetu prinesiete z chladného miesta uskladnenia, pred použitím ju nechajte najmenej tri hodiny zohriať pri izbovej teplote.
- Obal atramentovej kazety otvorte až bezprostredne pred inštaláciou do tlačiarne. Kazeta je vákuovo zabalená pre zachovanie spoľahlivosti. Ak kazetu pred použitím necháte dlhý čas vybalenú, môže to znemožniť normálnu tlač.

Bezpečnostné opatrenia pri výmene atramentových kaziet

- Dbajte na to, aby ste nezlomili očka na bočnej strane atramentovej kazety, keď ju vyťahujete z obalu.
- Pred nainštalovaním kazety musíte odstrániť žltú pásku; inak môže byť kvalita tlače znížená, prípadne nemusí byť možné tlačiť. Neodstraňujte, ani netrhajte označenie na kazete. V opačnom prípade atrament vytečie.

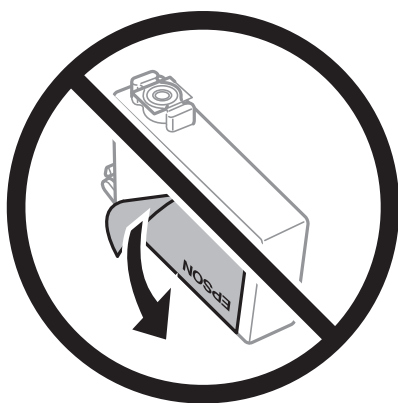

Výmena atramentových kaziet a ďalšieho spotrebného materiálu

- ❑ Neodstraňujte priehľadnú fóliu zo spodnej strany kazety. V opačnom prípade sa môže stať kazeta nepoužiteľnou.

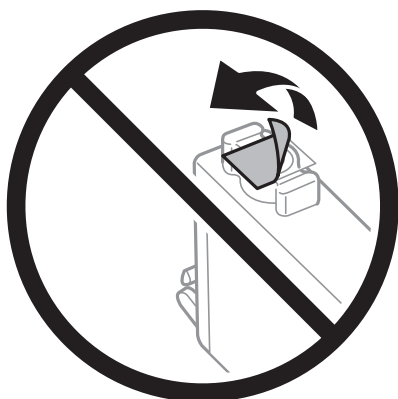

- ❑ Nedotýkajte sa častí znázornených na obrázku. Mohli by ste tým znemožniť normálnu prevádzku a tlač.

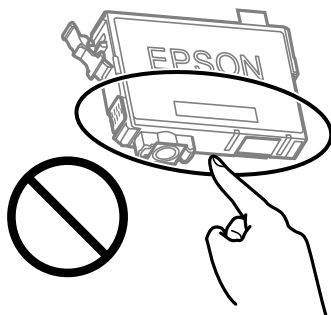

- ❑ Nainštalujte všetky atramentové kazety. V opačnom prípade nie je možné tlačiť.
- ❑ Nevymieňajte atramentové kazety, keď je tlačiareň vypnutá. Tlačovú hlavu neposúvajte rukou, v takom prípade môže dôjsť k poškodeniu tlačiarene.
- ❑ Nevypínajte tlačiareň počas naplňovania atramentom. Ak naplňovanie atramentom neprebehne správne, je možné, že nebudete môcť tlačiť.
- ❑ Nenechávajte tlačiareň s vytiahnutými atramentovými kazetami ani ju nevypínajte počas výmeny kazety. V opačnom prípade zvyšný atrament v tryskách tlačovej hlavy vyschne a pravdepodobne nebudete môcť tlačiť.
- ❑ Ak potrebujete dočasne vybrať atramentovú kazetu, zaistíte, aby sa do oblasti dodávania atramentu nedostal prach a špina. Atramentovú kazetu uchovávajte v rovnakom prostredí ako tlačiareň, s portom prívodu atramentu smerom nadol alebo do strany. Neskladujte atramentové kazety s portom prívodu atramentu smerom nahor. Keďže port prívodu atramentu je vybavený ventilom určeným na zachytávanie nadbytočného atramentu, nie je potrebné dávať vlastné kryty ani zástrčky.
- ❑ Vybraté atramentové kazety môžu mať atrament okolo zásobovacieho otvoru, preto buďte opatrní, aby ste neznečistili okolitú oblasť pri výbere kaziet.
- ❑ Táto tlačiareň používa atramentové kazety vybavené zeleným čipom, ktorý monitoruje rôzne informácie, napríklad množstvo zostávajúceho atramentu v každej kazete. To znamená, že ak pred vyprázdnením vyberiete kazetu z tlačiarene, môžete ju po opätovnom vložení do tlačiarene ďalej používať. Po opätovnom vložení kazety sa však môže časť atramentu spotrebovať, aby sa zaručil dobrý výkon tlačiarene.
- ❑ Aby bolo zaistené maximálne využitie atramentu, vyberte atramentovú kazetu iba vtedy, keď ste pripravení ju vymeniť. Atramentové kazety s nedostatkom atramentu nie je možné použiť pri opätovnom vložení.
- ❑ S cieľom dosiahnutia maximálnej kvality tlače a ochrany tlačovej hlavy zostáva v kazete bezpečnostná rezerva atramentu, keď tlačiareň signalizuje, že je potrebné vymeniť kazetu. Uvedené hodnoty neobsahujú túto rezervu.

Výmena atramentových kaziet a ďalšieho spotrebného materiálu

- Atramentovú kazetu nerozoberajte ani neprerábajte, inak nemusí byť možné normálne tlačiť.
- Kazety dodané s tlačiarňou nemožno použiť ako náhradné.

Spotreba atramentu

- Ak sa má zachovať optimálny výkon tlačovej hlavy, nejaké množstvo atramentu sa spotrebuje zo všetkých kaziet počas činnosti údržby. Atrament sa môže spotrebovať pri výmene atramentovej kazety alebo pri zapnutí tlačiarne.
- Pri čiernobielej tlači alebo tlači v odtieňoch sivej sa v závislosti od typu papiera a nastavení kvality môžu namiesto čierneho atramentu použiť farebné atramenty. Dôvodom je to, že na vytvorenie čiernej farby sa použije zmes farebných atramentov.
- Atrament v atramentových kazetách dodaných s tlačiarňou sa čiastočne použije pri úvodnom nastavovaní. Tlačová hlava sa kompletne naplní atramentom, aby sa vytvorili výtlačky vysokej kvality. Pri tomto jednorazovom procese sa spotrebuje isté množstvo atramentu, a preto sa môže stať, že sa pomocou týchto kaziet vytlačí menej strán než pri použití nasledujúcich atramentových kaziet.
- Uvádzané hodnoty výťažnosti sa môžu líšiť v závislosti od tlačených obrázkov, používaného typu papiera, frekvencie tlače a podmienok prostredia, ako je napríklad teplota.

Výmena atramentových kaziet



Upozornenie:

Pri otváraní alebo zatváraní jednotky skenera dávajte pozor, aby ste si neprivreli ruku alebo prsty. Inak sa môžete zraniť.

Poznámka:

Ak meníte atramentové kazety počas kopírovania, originály sa môžu pohnúť z miesta. Zrušte stlačením tlačidla  a vymeňte originály.

1. Vykonajte jeden z nasledujúcich krokov.

Ak chcete vybrať položku, použite tlačidlá     a potom stlačte tlačidlo OK.

- Pri výzve na výmenu atramentových kaziet

Skontrolujte, ktorá atramentová kazeta sa musí vymeniť, a potom stlačte tlačidlo OK. Na hlavnej obrazovke skontrolujte hlásenie a vyberte položku **Vymeniť teraz**.

- Pri výmene atramentovej kazety pred spotrebovaním atramentu

Na hlavnej obrazovke vyberte ponuku **Údržba > Výmena kazety(iet) s atram..**

Výmena atramentových kaziet a ďalšieho spotrebného materiálu

2. Pri výmene čiernej atramentovej kazety opatrne štyri-päťkrát zatrasť novou čiernou atramentovou kazetou a potom ju vytiahnite z obalu. Pri výmene ostatných farebných atramentových kaziet vytiahnite nové farebné atramentové kazety z obalu bez zatrasenia.

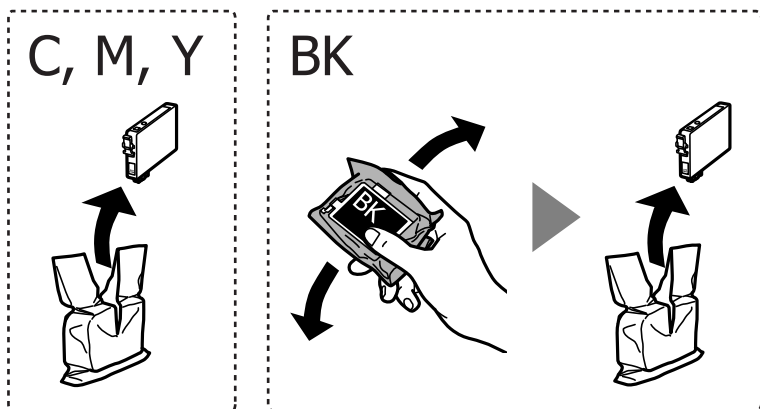

Upozornenie:

Netrasť kazety po otvorení obalu, pretože by z nich mohol uniknúť atrament.

3. Odstráňte iba žltú pásku.

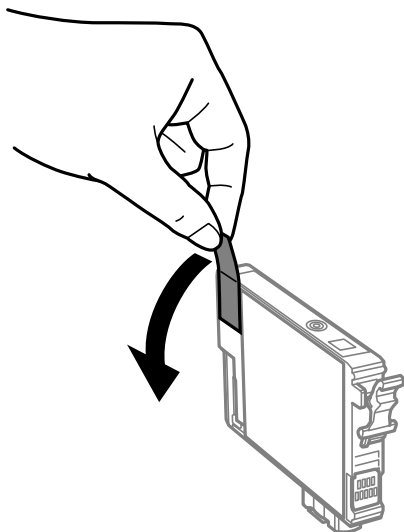

Upozornenie:

Nedotýkajte sa častí znázornených na obrázku. Mohli by ste tým znemožniť normálnu prevádzku a tlač.

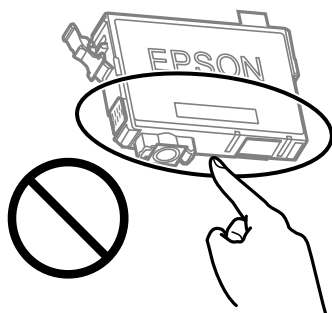

Výmena atramentových kaziet a ďalšieho spotrebného materiálu

4. Otvorte jednotku skenera, keď je kryt na dokumenty zatvorený.

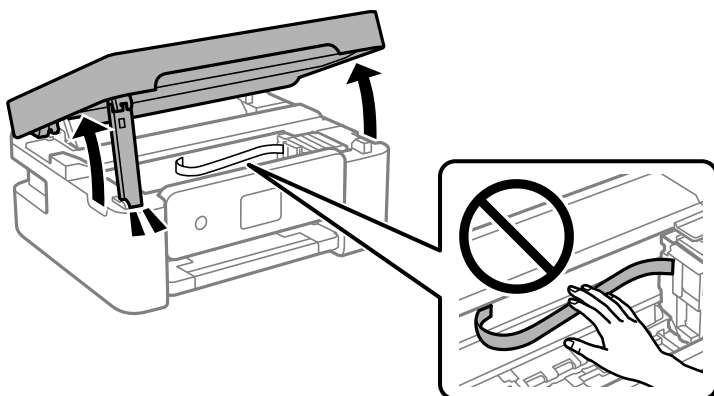

5. Stlačte uško na atramentovej kazete a vytiahnite ju rovno nahor. Ak sa vám nedarí vytiahnuť atramentovú kazetu, potiahnite ju pevne.

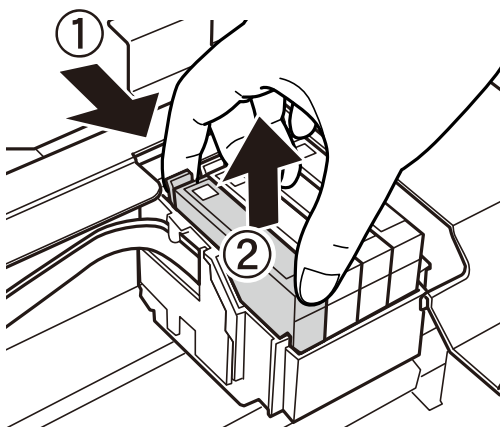

6. Vložte novú atramentovú kazetu a pevne ju zatlačte.

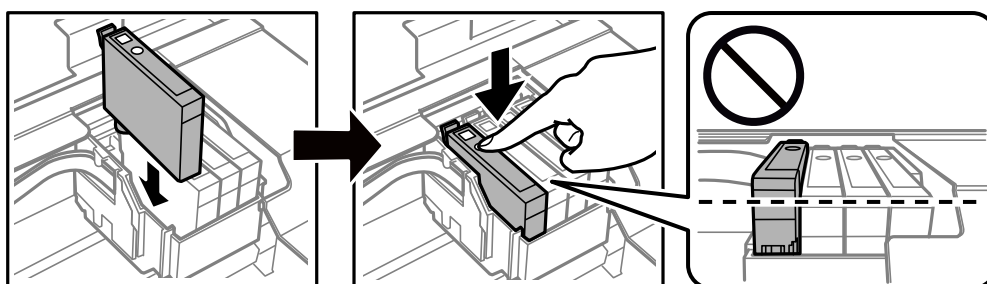

Výmena atramentových kaziet a ďalšieho spotrebného materiálu

7. Zatvorte jednotku skenera.

Z bezpečnostných dôvodov sa jednotka skenera zatvára v dvoch krokoch.

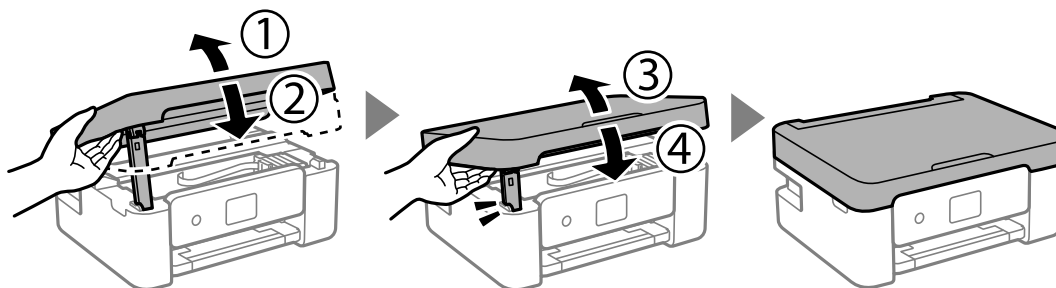

Poznámka:

Jednotka skenera sa nedá otvoriť z dole znázornenej polohy. Pred jej otvorením ju úplne zatvorte.

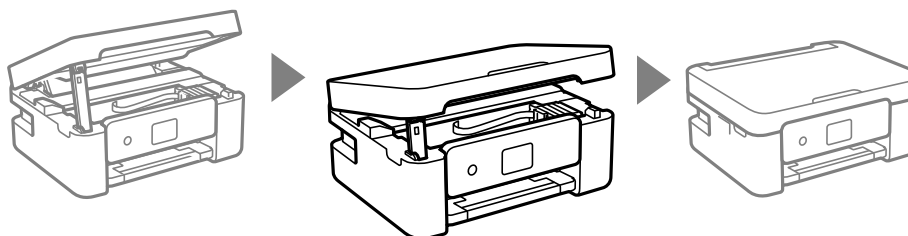

8. Stlačte tlačidlo .

Spustí sa napĺňanie atramentu.



Upozornenie:

Nevypínajte tlačiareň počas napĺňania atramentom. Ak napĺňanie atramentom neprebehne správne, je možné, že nebudete môcť tlačiť.

Súvisiace informácie

- ➔ „Kódy atramentových kaziet” na strane 99
- ➔ „Preventívne opatrenia pri manipulácii s atramentovými kazetami” na strane 100

Kód údržbovej kazety

Spoločnosť Epson odporúča používať originálnu skrinku údržby Epson.

Kód údržbovej kazety: C9344



Upozornenie:

Po nainštalovaní skrinky údržby do tlačiarne sa už nedá použiť v iných tlačiarnach.

Bezpečnostné opatrenia pri manipulácii so skrinkou údržby

Pred výmenou skrinky údržby si prečítajte nasledujúce pokyny.

- Nedotýkajte sa častí znázornených na obrázku. Môže to znemožniť normálnu prevádzku a môžete sa zašpiniť od atramentu.

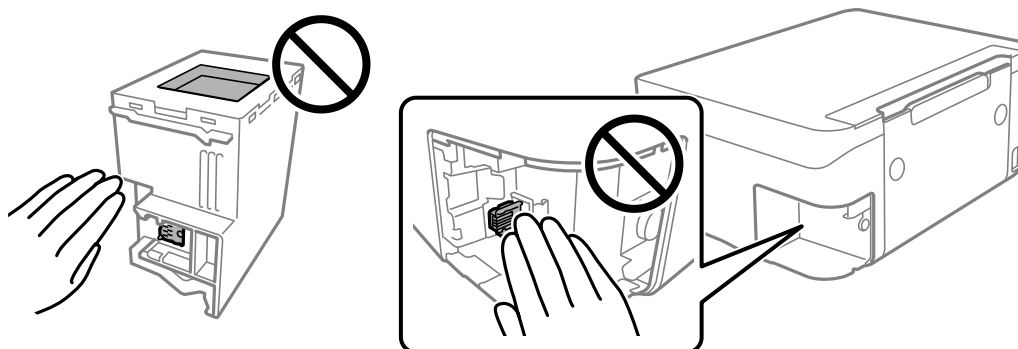

- Skrinku údržby nenechajte spadnúť ani ju nevystavujte silným nárazom.
- Skrinku údržby nevymieňajte počas tlače, inak môže dôjsť k úniku atramentu.
- Neodstraňujte skrinku údržby a jej kryt, okrem prípadu, keď vymieňate skrinku, inak môže dôjsť k únikom atramentu.
- Ak sa kryt nedá znovu založiť, skrinka údržby môže byť nesprávne vložená. Údržbovú kazetu vyberte a znovu ju vložte.
- Použitú skrinku údržby nenakláňajte, kým ju neuzavriete do plastového vrečka, inak môže dôjsť k úniku atramentu.
- Nedotýkajte sa otvorov v skrinke údržby, aby ste sa nezašpinili atramentom.
- Skrinku údržby, ktorá bola vybratá a dlhú dobu odpojená, nepoužívajte opätovne. Atrament vo vnútri skrinky bude stuhnutý a skrinka nebude môcť absorbovať ďalší atrament.
- Skrinku údržby chráňte pred priamym slnečným svetlom.
- Neskladujte skrinku údržby pri vysokých ani nízkych teplotách.

Výmena skrinky údržby

Pri niektorých tlačových cykloch sa môže v skrinke údržby zhromaždiť nepatrné množstvo nadbytočného atramentu. Tlačiareň je skonštruovaná tak, aby sa pri dosiahnutí limitu absorpčnej kapacity skrinky údržby zastavila tlač a prešlo sa pretečeniu atramentu zo skrinky údržby. Frekvencia výmeny skrinky údržby závisí od počtu vytlačených strán, typu materiálu, na ktorý tlačíte, a počtu čistiacich cyklov, ktoré tlačiareň vykoná. Skrinku údržby vymeňte vždy, keď sa zobrazí výzva na jej výmenu. Keď bude potrebná výmena tejto súčasti, upozorní vás na to program Epson Status Monitor, výzva na displeji LCD alebo kontrolky na ovládanom paneli. Potreba vymeniť

Výmena atramentových kaziet a ďalšieho spotrebného materiálu

box neznamena, že tlačiareň prestane fungovať v súlade so svojimi technickými parametrami. Záruka od spoločnosti Epson nekryje náklady súvisiace s touto výmenou. Ide o používateľom opraviteľnú súčasť.

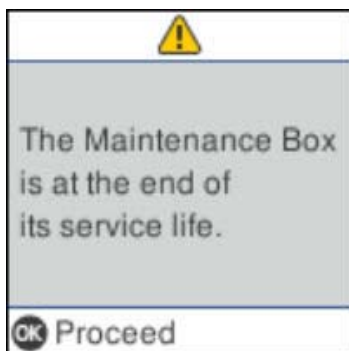

Poznámka:

- Keď je skrinka údržby plná, nemôžete tlačiť ani čistiť tlačovú hlavu, kým ju nevymeníte, aby nedošlo k úniku atramentu. Môžete však vykonávať operácie, pri ktorých sa nepoužíva atrament, ako napríklad skenovanie.
- Keď sa zobrazí nasledujúca obrazovka, súčasť nemôžu meniť používatelia. Kontaktujte podporu spoločnosti Epson.

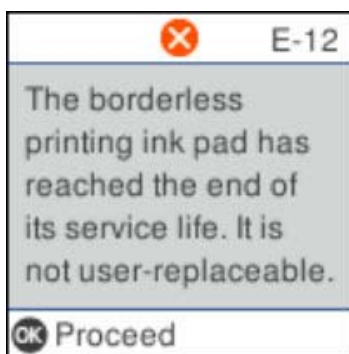

1. Vyberte novú skrinku údržby z obalu.



Upozornenie:

Nedotýkajte sa zeleného čipu na bočnej strane skrinky údržby. Mohli by ste tým znemožniť normálnu prevádzku a tlač.

Poznámka:

Nová údržbová kazeta obsahuje priehľadné vrečko na uloženie starej údržbovej kazety.

Výmena atramentových kaziet a ďalšieho spotrebného materiálu

2. Plochým skrutkovačom uvoľníte skrutku a potom kryt odoberte.

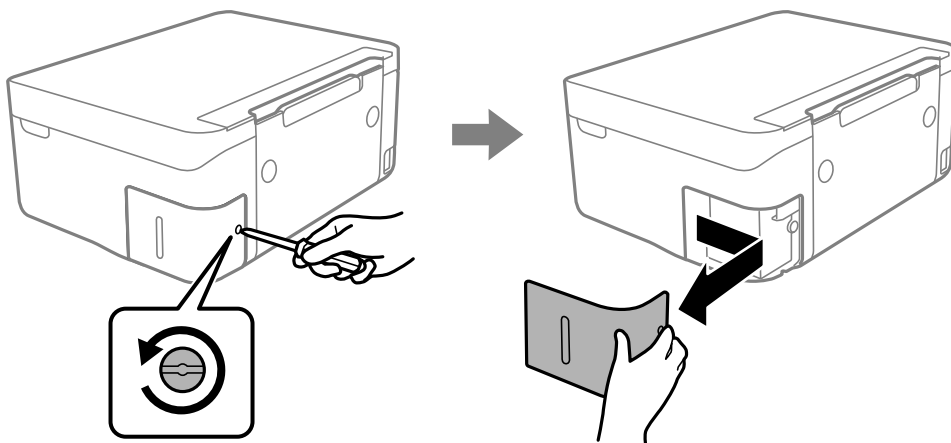

3. Odstráňte použitú skrinku údržby.

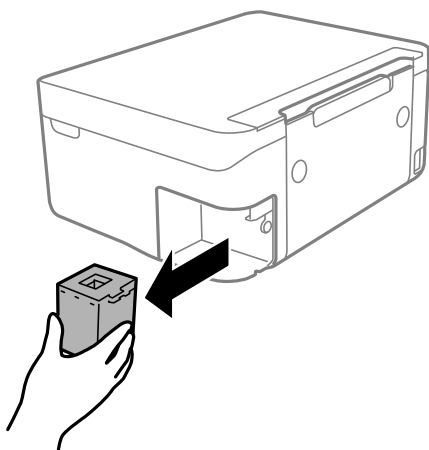

! **Upozornenie:**

Nedotýkajte sa častí znázornených na obrázku. Môže to znemožniť normálnu prevádzku a môžete sa zašpiniť od atramentu.

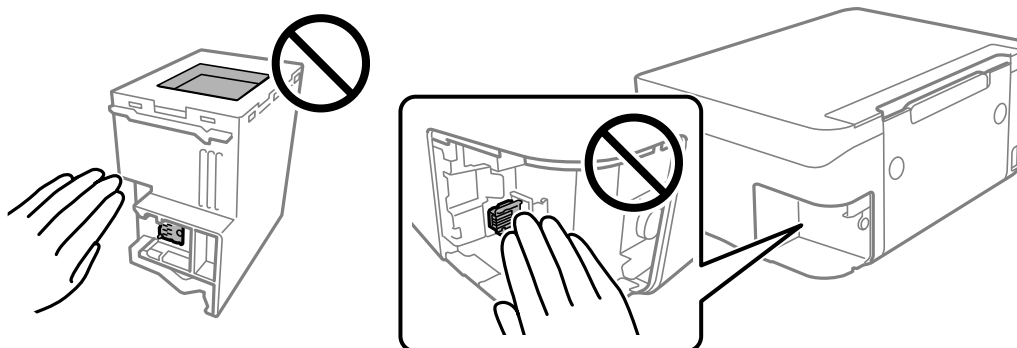

Výmena atramentových kaziet a ďalšieho spotrebného materiálu

4. Vložte použitú skrinku údržby do priehľadného obalu, ktorý bol dodaný s novou skrinkou údržby, a obal zapečatíte.

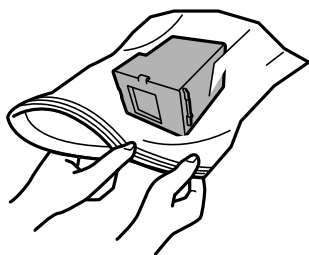

5. Novú skrinku vložte úplne celú do tlačiarne. Nezabudnite vložiť skrinku v správnom smere.

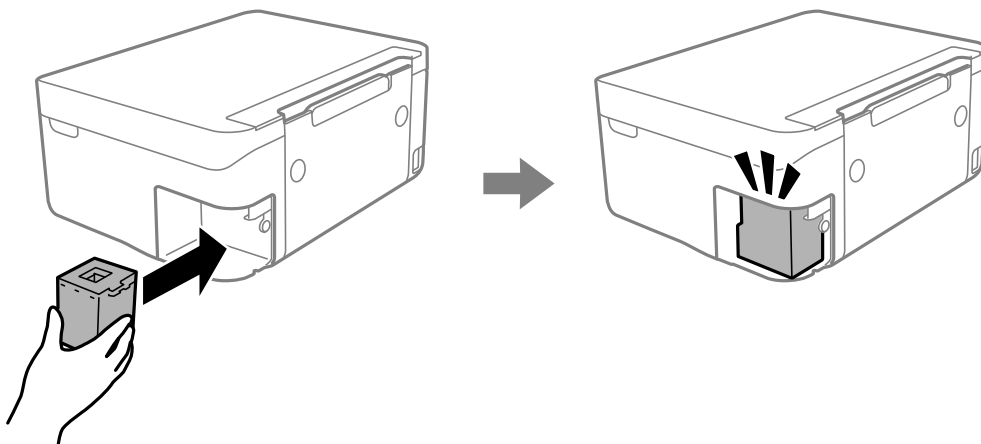

6. Namontujte kryt späť.

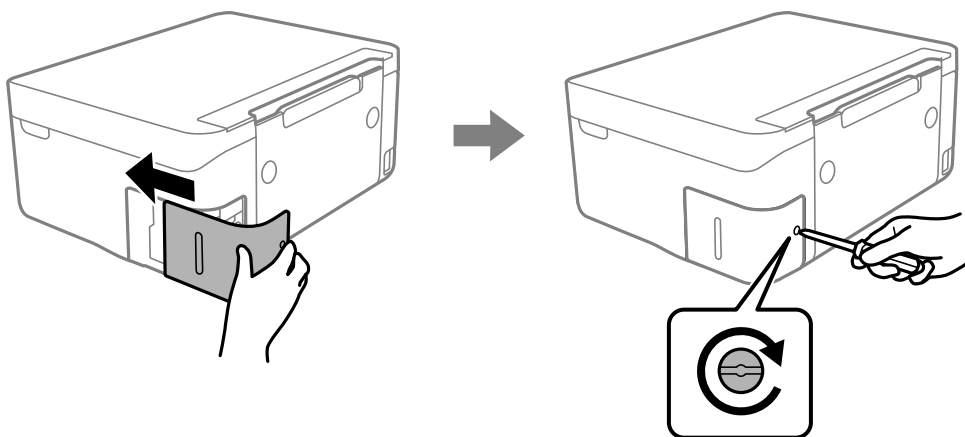

7. Skontrolujte hlásenie a potom stlačte tlačidlo OK.

Dočasná tlač čiernym atramentom

Po spotrebovaní farebného atramentu a pri dostatočnom množstve čierneho atramentu môžete na krátky čas pokračovať v tlačení čiernym atramentom pomocou nasledujúcich nastavení.

- Typ papiera: obyčajné papiere, Obálka

Výmena atramentových kaziet a ďalšieho spotrebného materiálu

- Farba: B&W alebo Odtiene sivej
- Bez okrajov: Nevybrané
- EPSON Status Monitor 3: Aktivovaná (Pri tlači z ovládača tlačiarne vo Windows.)

Táto funkcia je dostupná iba počas približne piatich dní, preto prázdnu atramentovú kazetu vymeňte čo najskôr.

Poznámka:

- Ak je funkcia **EPSON Status Monitor 3** vypnutá, prejdite do ovládača tlačiarne, kliknite na položku **Rozšírené nastavenia** na karte **Údržba** a potom vyberte položku **Zapnúť EPSON Status Monitor 3**.
- Doba dostupnosti tejto funkcie závisí od podmienok používania.

Dočasná tlač čiernym atramentom — Windows

Vykonajte jeden z nasledujúcich krokov.

- Keď sa zobrazí nasledovné okno, vyberte možnosť **Tlačiť čiernou**.

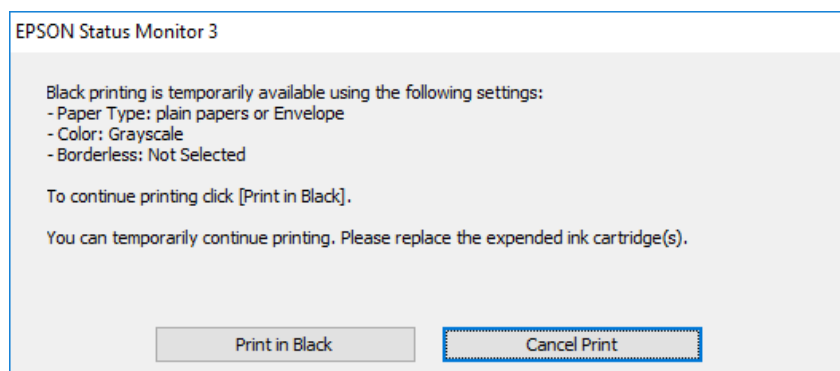

- Zrušte tlač, ak sa zobrazí nasledovné okno. Potom tlačte znova.

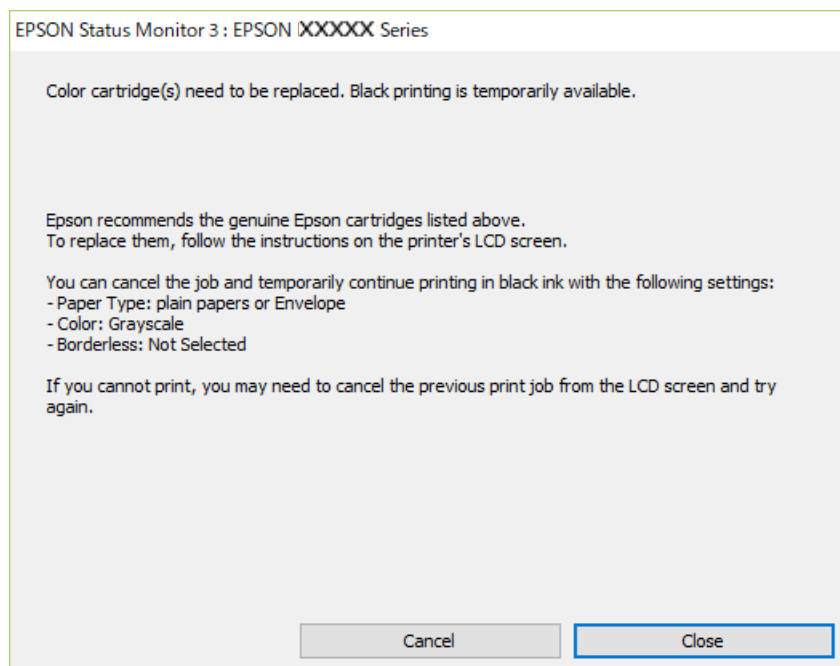

Výmena atramentových kaziet a ďalšieho spotrebného materiálu

Poznámka:

Ak sa nedá tlač zrušiť z počítača, zrušte ju z ovládacieho panela tlačiarne.

Pri opätovnej tlači postupujte nasledovne.

1. Prejdite do okna ovládača tlačiarne.
2. Zrušte výber položky **Bez okrajov** na karte **Hlavný**.
3. Vyberte možnosť **obyčajné papiere** alebo **Obálka** ako nastavenie položky **Typ papiera** na karte **Hlavný**.
4. Vyberte možnosť **Odtiene sivej**.
5. Upravte požadovaným spôsobom ostatné nastavenia na kartách **Hlavný** a **Viac možností** a kliknite na tlačidlo **OK**.
6. Kliknite na položku **Tlačiť**.
7. V zobrazenom okne kliknite na položku **Tlačiť čiernou**.

Dočasná tlač čiernym atramentom — Mac OS

Poznámka:

*Ak chcete používať túto funkciu v sieti, pripojte sa cez **Bonjour**.*

1. Kliknite na ikonu tlačiarne v **Docku**.
2. Zrušte danú úlohu.

Poznámka:

Ak sa nedá tlač zrušiť z počítača, zrušte ju z ovládacieho panela tlačiarne.

3. Vyberte položku **Systémové nastavenia** z ponuky  > **Tlačiarne a skenery** (alebo **Tlač a skenovanie**, **Tlač a faxovanie**), a potom vyberte tlačiareň. Kliknite na položky **Možnosti a náplne** > **Možnosti** (alebo **Ovládač**).
4. Vyberte možnosť **Zapnuté** pre nastavenie **Permit temporary black printing**.
5. Prejdite do dialógového okna tlače.
6. V kontextovej ponuke vyberte položku **Nastavenia tlače**.
7. V nastavení **Veľkosť papiera** vyberte ľubovoľnú veľkosť papiera inú ako veľkosť bez okrajov.
8. Vyberte možnosť **obyčajné papiere** alebo **Obálka** pre nastavenie **Typ média**.
9. Vyberte možnosť **Odtiene sivej**.
10. V prípade potreby nastavte aj ostatné položky.
11. Kliknite na položku **Tlačiť**.

Zníženie spotreby čierneho atramentu pri jeho nedostatku (iba systém Windows)

Ak máte málo čierneho atramentu a stále je v tlačiarňi dostatok farebného atramentu, môžete čiernu farbu vytvoriť zmiešaním farebných atramentov. Budete tak môcť pokračovať v tlači, kým si pripravíte náhradnú kazetu s čiernym atramentom.

Táto funkcia je dostupná len v prípade, ak sú v ovládači tlačiarnie vybrané nasledovné nastavenia.

- Typ papiera: **obyčajné papiere**
- Kvalita: **Štandardne**
- EPSON Status Monitor 3: Zapnuté

Poznámka:

- Ak je funkcia **EPSON Status Monitor 3** vypnutá, zobrazte ovládač tlačiarnie, kliknite na položku **Rozšírené nastavenia** na karte **Údržba** a potom vyberte položku **Zapnúť EPSON Status Monitor 3**.
- Zložená čierna sa od čisto čiernej mierne líši. Jej použitie má tiež za následok spomalenie tlače.
- Čierny atrament sa používa tiež z dôvodu zachovania kvality tlačovej hlavy.

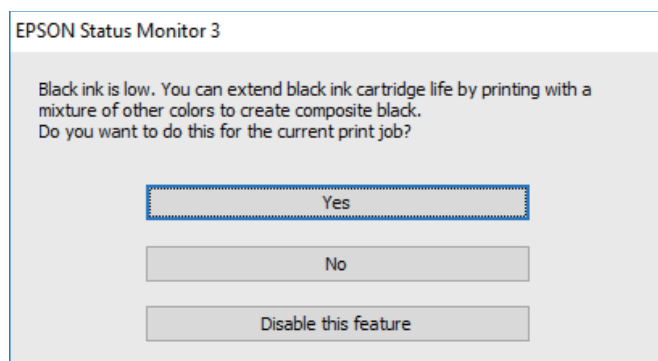

Možnosti	Popis
Áno	Túto možnosť vyberte, ak chcete použiť zmes farebných atramentov, ktoré vytvoria čiernu farbu. Toto okno sa znovu zobrazí pri tlači podobnej úlohy.
Nie	Túto možnosť vyberte, ak chcete pokračovať v tlači s použitím zostávajúceho čierneho atramentu. Toto okno sa znovu zobrazí pri tlači podobnej úlohy.
Vypnúť túto funkciu	Túto možnosť vyberte, ak chcete pokračovať v tlači s použitím zostávajúceho čierneho atramentu. Toto okno sa znovu zobrazí až po výmene kazety s čiernym atramentom, keď bude čierny atrament znovu takmer spotrebovaný.

Údržba tlačiarne

Prevenencia pred zaschnutím tlačovej hlavy

Tlačiareň vždy zapínajte a vypínajte tlačidlom napájania.

Pred odpojením napájacieho kábla skontrolujte, či je indikátor napájania zhasnutý.

Samotný atrament môže zaschnúť, ak nie je zakrytý. Podobne ako uzáver na plniacom pere alebo olejovom pere zabráňuje vysúšaniu pera — zaistite, aby bola tlačová hlava správne zakrytá, aby nedošlo k zaschnutiu atramentu.

Keď je napájací kábel odpojený, prípadne dôjde k výpadku napájania počas prevádzky tlačiarne, tlačová hlava nemusí byť správne zakrytá. Ak je tlačová hlava ponechaná taká, zaschne. To spôsobí zanesenie trysiek (výstupov atramentu).

V takých prípadoch čo najskôr zapnite tlačiareň a znova ju vypnite, aby sa tlačová hlava uzatvorila.





Kontrola a čistenie tlačovej hlavy

Ak sú trysky zanesené, výtlačky sú bledšie, sú na nich viditeľné pruhy alebo neočakávané farby. Keď sa zníži kvalita tlače, skontrolujte, či nie sú trysky zanesené pomocou funkcie na ich kontrolu. Ak sú zanesené, vyčistíte tlačovú hlavu.

Upozornenie:

- Počas čistenia hlavy neotvárajte jednotku skenera ani nevypínajte tlačiareň. Ak čistenie hlavy nebude úplné, je možné, že nebudete môcť tlačiť.
- Keďže pri čistení tlačovej hlavy sa spotrebúva časť atramentu, tlačovú hlavu čistite len v prípade, ak dôjde k poklesu kvality tlače.
- Ak máte nedostatok atramentu, nebudete môcť vyčistiť tlačovú hlavu.
- Ak sa po opakovanej kontrole trysky a približne štyroch čisteniach hlavy kvalita tlače nezlepšila, počkajte a netlačte aspoň šesť hodín, a potom znovu spusťte kontrolu trysky a zopakujte v prípade potreby čistenie hlavy. Odporúčame vám tlačiareň vypnúť. Ak sa kvalita tlače ani tak nezlepší, obráťte sa na technickú podporu spoločnosti Epson.
- Aby ste zabránili vysychaniu tlačovej hlavy, tlačiareň neodpájajte od zdroja elektrickej energie, pokiaľ je zapnutá.

Kontrola a čistenie tlačovej hlavy — ovládací panel

1. Vložte do tlačiarne obyčajný papier veľkosti A4.
2. Na hlavnej obrazovke vyberte položku **Údržba**.
Ak chcete vybrať položku, použite tlačidlá     a potom stlačte tlačidlo OK.
3. Vyberte možnosť **Kontrola dýzy**.
4. Vzor na kontrolu trysky vytlačíte tak, že budete postupovať podľa pokynov na obrazovke.

Údržba tlačiarne

5. Preskúmajte vytlačený vzor.

- Ak nevidíte žiadne prerušované čiary ani chýbajúce segmenty, ako je znázornené na vzore „OK“, trysky nie sú upchané. Vyberte možnosť **Nie**, čím zatvoríte funkciu kontroly trysiek. Nie sú potrebné žiadne ďalšie kroky.
- Ak sú na ňom nejaké prerušované čiary alebo chýbajúce časti, ako je znázornené na vzore „NG“, trysky tlačovej hlavy sú možno upchané. Prejdite na ďalší krok.

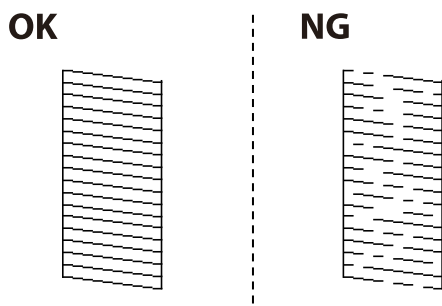

6. Vyberte možnosť **Áno** a potom podľa pokynov na obrazovke vyčistíte tlačovú hlavu.

7. Po dokončení čistenia znovu vytlačte vzor na kontrolu trysiek. Zopakujte čistenie a tlač vzoru, pokým sa úplne nevytlačia všetky riadky.

Súvisiace informácie

➔ „Vkladanie papiera do zásobníka Zadný podávač papiera” na strane 49

Kontrola a čistenie tlačovej hlavy – Windows

1. Vložte do tlačiarne obyčajný papier veľkosti A4.
2. Prejdite do okna ovládača tlačiarne.
3. Kliknite na položku **Kontrola trysiek** na karte **Údržba**.
4. Postupujte podľa pokynov na obrazovke.

Súvisiace informácie

➔ „Vkladanie papiera do zásobníka Zadný podávač papiera” na strane 49

➔ „Ovládač tlačiarne Windows” na strane 128

Kontrola a čistenie tlačovej hlavy — Mac OS

1. Vložte do tlačiarne obyčajný papier veľkosti A4.
2. Vyberte položku **Systémové nastavenia** z ponuky  > **Tlačiarne a skenery** (alebo **Tlač a skenovanie**, **Tlač a faxovanie**), a potom vyberte tlačiareň.
3. Kliknite na položky **Možnosti a náplne** > **Utilita** > **Otvoriť utilitu tlačiarne**.

Údržba tlačiarne

- Kliknite na položku **Kontrola trysiek**.
- Postupujte podľa pokynov na obrazovke.

Súvisiace informácie

➔ „Vkladanie papiera do zásobníka Zadný podávač papiera” na strane 49

Zarovnanie tlačovej hlavy

Ak sú na výsledkoch tlače nasledujúce problémy, vylepšite výtlačky zarovnaním tlačovej hlavy.

- Zvislé čiary vyzerajú nezarovnané, prípadne je výtlačok rozmazaný
- V pravidelných intervaloch sa objavujú vodorovné pruhy

Zarovnanie tlačovej hlavy — ovládací panel

- Na hlavnej obrazovke vyberte položku **Údržba**.
Ak chcete vybrať položku, použite tlačidlá ▲ ▼ ◀ ▶ a potom stlačte tlačidlo OK.
- Vyberte možnosť **Vyrovn. tlač. hlavy**.
- Vyberte ponuku nastavenia, ktorú chcete upraviť a vylepšiť tak výtlačky v závislosti od stavu výsledkov tlače.
 - Ak zdajú byť zvislé čiary nezarovnané, prípadne sa zdá byť výtlačok rozmazaný: vyberte možnosť **Zvislé zarovnanie**.
 - Ak sa v pravidelných intervaloch objavujú vodorovné pruhy: vyberte možnosť **Vodorovné zarovnanie**.
- Postupujte podľa pokynov na obrazovke.

Súvisiace informácie

➔ „Vkladanie papiera do zásobníka Zadný podávač papiera” na strane 49

Čistenie dráhy papiera od atramentových škvŕn

Ak sú výtlačky rozmazané alebo ošúchané, vyčistíte vnútorné valčeky.



Upozornenie:

Na čistenie vnútorných častí tlačiarne nepoužívajte papierovú vreckovku. Trysky tlačovej hlavy sa môžu upchať jej vláknami.

- Vložte do tlačiarne obyčajný papier veľkosti A4.
- Na hlavnej obrazovke vyberte položku **Údržba**.

Ak chcete vybrať položku, použite tlačidlá ▲ ▼ ◀ ▶ a potom stlačte tlačidlo OK.

Údržba tlačiarne

3. Vyberte možnosť **Čist. vod. prvku papiera**.
4. Podľa pokynov na obrazovke vyčistíte dráhu papiera.

Poznámka:

Opakujte tento postup, kým nebude papier bez atramentových škvŕn.

Súvisiace informácie

➔ „Vkladanie papiera do zásobníka Zadný podávač papiera” na strane 49

Čistenie súčasti Sklo skenera

Ak sú kópie alebo skenované obrázky zašpinené, vyčistíte sklo skenera.



Upozornenie:

Na čistenie tlačiarne nepoužívajte alkohol ani riedidlo. Tieto chemikálie ju môžu poškodiť.

1. Otvorte kryt dokumentov.

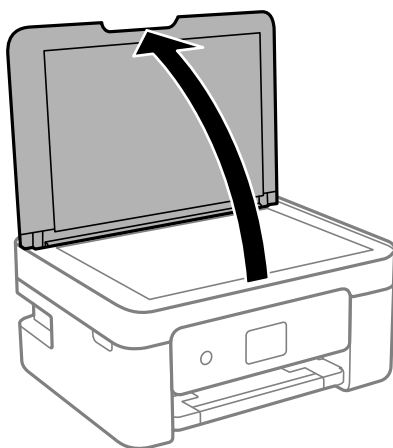

2. Na čistenie sklo skenera používajte mäkkú, suchú a čistú handričku.



Upozornenie:

- Ak je sklenená plocha znečistená mastnými škvŕnami alebo iným ťažko odstrániteľným materiálom, odstráňte ho pomocou malého množstva čistiacieho prostriedku na sklo a mäkkej handričky. Všetku zvyšnú kvapalinu utrite.
- Netlačte príliš na sklenený povrch.
- Dávajte pozor, aby ste plochu skla nepoškriabali alebo nepoškodili. Poškodená sklenená plocha môže znížiť kvalitu skenovania.

Čistenie priehľadnej fólie

Keď sa výtlačok nezlepší po zarovnaní tlačovej hlavy ani po čistení dráhy papiera, možno je znečistený priehľadná fólia vo vnútri tlačiarne.

Údržba tlačiarne

Potrebné položky:

- Vátové tyčinky (niekoľko kusov)
- Voda s niekoľkými kvapkami čistiaceho prostriedku (2 alebo 3 kvapky na štvrtlitrovú šálku vody)
- Svetlo na zistenie škvŕn



Upozornenie:

Nepoužívajte žiadnu inú čistiacu kvapalinu, iba vodu s pár kvapkami prostriedku.

1. Vypnite tlačiareň stlačením tlačidla .
2. Otvorte jednotku skenera.

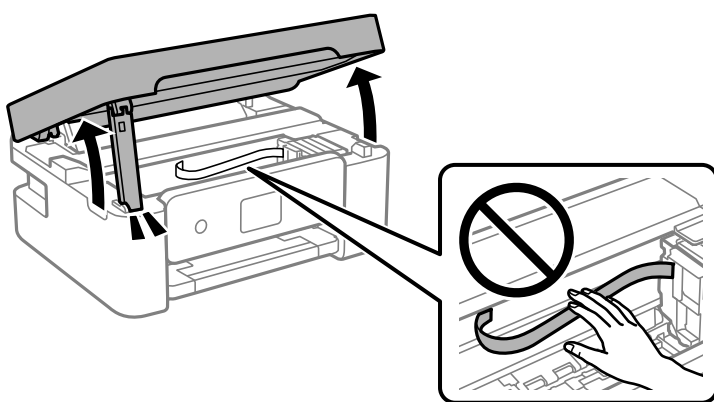

3. Skontrolujte, či je priehľadná fólia zašpinená. Škvŕny ľahšie uvidíte, ak použijete svetlo. Ak sú na priehľadnej fólii (A) nejaké škvŕny (napríklad odtlačky prstov alebo masť), prejdite na ďalší krok.

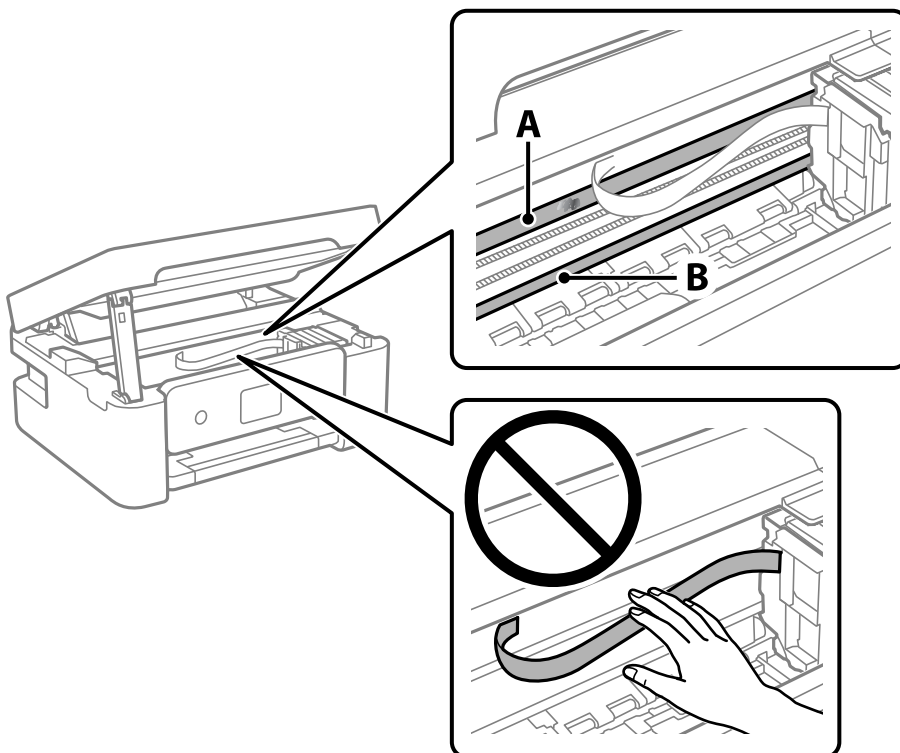

Údržba tlačiarne

A: Priehľadná fólia

B: Kolajnička



Upozornenie:

Nedotýkajte sa kolajničky (B). V opačnom prípade sa nemusí dať tlačiť. Neutierajte masť na kolajničke, pretože je potrebná na úkony.

- Navlhčíte vatovú tyčinku vodou s niekoľkými kvapkami prostriedku tak, aby z nej nekvapkala voda, a potom utrite zašpinenú časť.

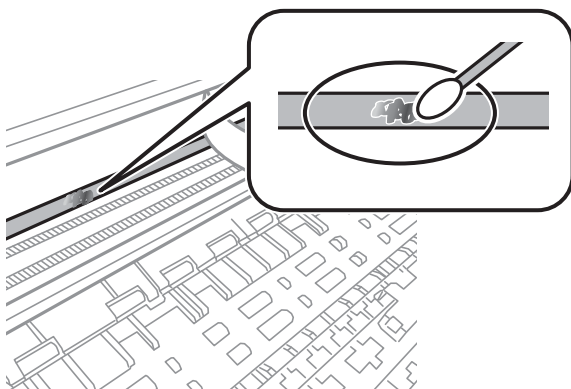

Upozornenie:

Opatrne utrite špinu. Ak pritlačíte vatovú tyčinku na fóliu príliš silno, pramene fólie sa môžu presunúť a tlačiareň sa tak môže poškodiť.

- Novou vatovou tyčinkou utrite fóliu.



Upozornenie:

Nenechajte na fólii žiadne vlákna.

Poznámka:

Ak nechcete, aby sa špina rozširovala, často vymieňajte vatovú tyčinku za novú.

- Opakujte 4. a 5. krok, kým fóliu neočistíte.
- Vizuálne skontrolujte, či nie je fólia znečistená.

Šetrenie energie

Ak určitý čas nebola vykonaná žiadna operácia, tlačiareň sa automaticky prepne do režimu spánku. Môžete nastaviť dobu, ktorá uplynie pred aplikovaním správy napájania. Výber dlhšej doby ovplyvní energetickú efektívnosť zariadenia. Pred vykonaním akejkoľvek zmeny zohľadnite dopad na životné prostredie.

Tlačiareň môže byť v závislosti od miesta zakúpenia vybavená funkciou na automatické vypnutie, ak nebude do 30 minút pripojená k sieti.

Šetrenie energie — ovládací panel

1. Na hlavnej obrazovke vyberte položku **Nastav.**

Ak chcete vybrať položku, použite tlačidlá ▲ ▼ ◀ ▶ a potom stlačte tlačidlo OK.

2. Vyberte možnosť **Nastavenie tlačiarne**.

3. Vykonajte jeden z nasledujúcich krokov.

Poznámka:

*Vaše zariadenie môže obsahovať funkciu **Nast. vyp. napáj.** alebo **Časovač vypnutia** v závislosti od miesta nákupu.*

- Vyberte možnosť **Časov.rež.spán.** alebo **Nast. vyp. napáj.** > **Vypnúť napájanie pri nečinnosti** alebo **Vypnúť napájanie pri odpojení** a potom vykonajte nastavenia.
- Vyberte možnosť **Časov.rež.spán.** alebo **Časovač vypnutia** a potom vykonajte nastavenia.

Možnosti ponuky Nastav.



Vyberte položku **Nastav.** na hlavnej obrazovke tlačiarne a urobte rôzne nastavenia.

Možnosti ponuky Stav zásob



Vyberte ponuku na ovládacom paneli, ako je opísané ďalej.

Nastav. > **Stav zásob**

Hladina atramentu:

Zobrazí informácie o približných hladinách atramentových kaziet. Ak sa zobrazí , je v atramentovej kazete málo atramentu. Ak sa zobrazí , v atramentovej kazete sa minul atrament. Z tejto obrazovky môžete atramentovú kazetu vymeniť.

Zost. kapacita skrinky údržby:

Zobrazí informácie o približnej prevádzkovej životnosti údržbovej kazete. Keď je zobrazené , údržbová kazeta je takmer plná. Keď je zobrazené , údržbová kazeta je plná.

Možnosti ponuky Údržba

Vyberte ponuky na ovládacom paneli, ako je opísané ďalej.

Nastav. > **Údržba**

Kontrola dýzy:

Vyberte túto funkciu, ak chcete skontrolovať, či trysky tlačovej hlavy nie sú zanesené. Tlačiareň vytlačí vzorku kontroly trysiek.

Čistenie hlavy:

Vyberte túto funkciu, ak chcete vyčistiť zanesené trysky v tlačovej hlave.

Vyrovn. tlač. hlavy:

Zvolením tejto funkcie nastavte tlačovú hlavu a vylepšíte tak kvalitu tlače.

Zvislé zarovnanie

Vyberte túto funkciu, ak sa zdajú byť výtlaky rozmazané, prípadne nie sú text a čiary zarovnané.

Vodorovné zarovnanie

Vyberte túto funkciu, ak sa na výtlakoch pravidelne objavujú vodorovné pruhy.

Výmena kazety(iet) s atram.:

Použite túto funkciu, ak chcete vymeniť atramentovú kazetu pred jej spotrebovaním.

Možnosti ponuky Nastav.

Čist. vod. prvku papiera:

Vyberte túto funkciu, ak sú na vnútorných valcoch nejaké atramentové škvryny. Tlačiareň natiahne papier a vyčistí vnútorné valce.

Súvisiace informácie

- ➔ „Kontrola a čistenie tlačovej hlavy” na strane 113
- ➔ „Výmena atramentových kaziet” na strane 102
- ➔ „Čistenie dráhy papiera od atramentových škvŕn” na strane 115

Možnosti ponuky Nastavenie tlačiarne

Vyberte ponuky na ovládacom paneli, ako je opísané ďalej.

Nastav. > Nastavenie tlačiarne

Nast. zdroja papiera:

Nastavenie papiera:

Umožňuje vybrať veľkosť a typ papiera vloženého v zdroji papiera.

Aut. zob. nas. pap.:

Vyberte možnosť **Zap.**, ak chcete zobraziť obrazovku **Nastavenie papiera** pri vkladaní papiera do zdroja papiera. Ak deaktivujete túto funkciu, nemôžete tlačiť zo zariadenia iPhone, iPad ani iPod touch pomocou režimu AirPrint.

Tichý režim:

Vaše zariadenie nemusí obsahovať túto funkciu v závislosti od miesta nákupu.

Vyberte možnosť **Zap.**, ak chcete redukovať rušenie počas tlače. Tlač sa však môže spomaliť. V závislosti od typu papiera a zvolených nastavení kvality tlače sa rozdiel v úrovni hluku tlačiarne nemusí prejaviť.

Časovač vypnutia:

Vaše zariadenie môže obsahovať túto funkciu alebo funkciu **Nast. vyp. napáj.** v závislosti od miesta nákupu.

Vyberte toto nastavenie, ak chcete tlačiareň vypínať automaticky, ak sa po určenú dobu nepoužíva. Môžete nastaviť dobu, ktorá uplynie pred aplikovaním správy napájania. Výber dlhšej doby ovplyvní energetickú efektívnosť zariadenia. Pred vykonaním akejkoľvek zmeny zohľadnite dopad na životné prostredie.

Nast. vyp. napáj.:

Vaše zariadenie môže obsahovať túto funkciu alebo funkciu **Časovač vypnutia** v závislosti od miesta nákupu.

Vypnúť napájanie pri nečinnosti

Toto nastavenie vyberte v prípade, že chcete, aby sa tlačiareň vypila po uplynutí určenej doby nečinnosti. Výber dlhšej doby ovplyvní energetickú efektívnosť zariadenia. Pred vykonaním akejkoľvek zmeny zohľadnite dopad na životné prostredie.

Možnosti ponuky Nastav.

- Vypnúť napájanie pri odpojení

Toto nastavenie vyberte, ak chcete vypnúť tlačiareň 30 minút po odpojení všetkých portov vrátane portu USB. Táto funkcia nemusí byť k dispozícii, závisí to od regiónu.

Jazyk/Language:

Zvoľte jazyk používaný na LCD obrazovke.

Klávesnica

Zmeňte rozloženie klávesnice na LCD obrazovke.

Časov.rež.spán.:

Nastavte časový limit, po uplynutí ktorého sa prejde do režimu spánku (úsporný režim), keď tlačiareň nevykonala žiadne úkony. Po uplynutí nastavenej doby LCD obrazovka zhasne.

Doba schnutia atramentu:

Vyberte dobu schnutia atramentu pri obojstrannej tlači. Tlačiareň po vytlačení jednej strany tlačí na druhú stranu. Ak je výtláčok rozmazaný, predĺžte čas.

Súvisiace informácie

- ➔ „Šetrenie energie — ovládací panel” na strane 119
- ➔ „Zadávanie znakov” na strane 17

Možnosti ponuky všetky nastavenia Wi-Fi/siete

Vyberte ponuky na ovládacom paneli, ako je opísané ďalej.

Nastav. > všetky nastavenia Wi-Fi/siete**List so stav.tlače:**

Vytlačí hárok stavu siete.

Nastavenie Wi-Fi:

Nastavte alebo zmeňte nastavenia bezdrôtovej siete. Vyberte spomedzi nasledujúcich spôsobov pripojenia a potom postupujte podľa pokynov na ovládacom paneli.

- Sieť Wi-Fi (odporúčaná)
- Wi-Fi Direct

Kontrola pripojenia:

Skontroluje stav sieťového pripojenia a vytlačí správu o sieťovom pripojení. Ak sa vyskytli problémy s pripojením, vyriešte ich pomocou informácií uvedených v zázname o kontrole.

Súvisiace informácie

- ➔ „Vytvorenie nastavení siete Wi-Fi zadaním SSID a hesla” na strane 31
- ➔ „Nastavenie siete Wi-Fi tlačidlom” na strane 32
- ➔ „Nastavenie Wi-Fi kódom PIN (WPS)” na strane 33

Možnosti ponuky Nastav.

- ➔ „Pripojenie v režime Wi-Fi Direct (Jednoduchý prístupový bod)” na strane 20
- ➔ „Tlač hárku stavu siete” na strane 40
- ➔ „Kontrola stavu sieťového pripojenia” na strane 34

Možnosti ponuky Služby Epson Connect

Vyberte ponuky na ovládacom paneli, ako je opísané ďalej.

Nastav. > Služby Epson Connect

Zaregistr./Odstr.:

Registrácia alebo odstránenie tlačiarne v službách Epson Connect.

Návody na používanie nájdete na nasledujúcej webovej stránke portálu.

<https://www.epsonconnect.com/>

<http://www.epsonconnect.eu> (len Európa)

Pozastaviť/Obnoviť:

Vyberte, či chcete pozastaviť alebo obnoviť služby Epson Connect.

E-mailová adresa:

Skontroluje e-mailovú adresu tlačiarne, ktorá je registrovaná v službách Epson Connect.

Stav:

Zobrazí informáciu o tom, či je tlačiareň zaregistrovaná a pripojená k službám Epson Connect.

Možnosti ponuky Služby Google Cloud Print

Vyberte ponuky na ovládacom paneli, ako je opísané ďalej.

Nastav. > Služby Google Cloud Print

Pozastaviť/Obnoviť:

Vyberte, či chcete pozastaviť alebo obnoviť služby Google Cloud Print.

Zrušiť registráciu:

Zrušenie registrácie služieb Google Cloud Print.

Stav:

Zobrazí informáciu o tom, či je tlačiareň zaregistrovaná a pripojená k službám Google Cloud Print.

Registrácia a príručky k používaniu nájdete na nasledujúcej webovej stránke portálu.

<https://www.epsonconnect.com/>

<http://www.epsonconnect.eu> (len Európa)

Možnosti ponuky Funkcie vodiaceho prvku

Vyberte ponuky na ovládacom paneli, ako je opísané ďalej.

Nastav. > Funkcie vodiaceho prvku

Nezhoda papiera

Zobrazuje upozornenie, ak nastavenia papiera (nastavenia tlače) pre tlačovú úlohu nezodpovedajú nastaveniam papiera na tlačiarni urobeným pri vkladaní papiera. Toto nastavenie zabraňuje tlači omylom. Keď je funkcia **Aut. zob. nas. pap.** v nasledujúcej ponuke deaktivovaná, obrazovka s nastavením papiera sa nezobrazí. V takej situácii nie je možné tlačiť zo zariadenia iPhone, iPad ani iPod touch pomocou režimu AirPrint.

Nastav. > Nastavenie tlačiarne > Nast. zdroja papiera

Možnosti ponuky Zák. prieskum

Vyberte ponuky na ovládacom paneli, ako je opísané ďalej.

Nastav. > Zák. prieskum

Vyberte možnosť **Súhl.**, ak chcete poskytnúť informácie o používaní produktu (napríklad počet výtlačkov) spoločnosti Seiko Epson Corporation.

Možnosti ponuky Akt. firmvéru

Vyberte ponuky na ovládacom paneli, ako je opísané ďalej.

Nastav. > Akt. firmvéru

Aktualizovať:

Skontroluje, čo bola na sieťový server uložená najnovšia verzia firmvéru. Ak je k dispozícii aktualizácia, môžete vybrať, či spustiť aktualizáciu.

Aktuálna verzia:

Zobrazí aktuálnu verziu firmvéru tlačiarne.

Upozornenie:

Pravidelne bude kontrolovať aktualizácie firmvéru a upozorní vás, ak bude k dispozícii aktualizácia.

Možnosti ponuky Obnoviť predvolené nastavenia

Vyberte ponuky na ovládacom paneli, ako je opísané ďalej.

Nastav. > Obnoviť predvolené nastavenia

Možnosti ponuky Nastav.

Nastavenia siete:

Obnoví predvolené hodnoty nastavení siete.

Všetko okrem Siet:

Obnoví všetky predvolené hodnoty nastavení okrem nastavení siete.

Všetky nastavenia:

Obnoví predvolené hodnoty všetkých nastavení.

Informácie o sieťovej službe a softvéri

V tejto časti predstavujeme sieťové služby a softvérové produkty, ktoré sú k dispozícii pre vašu tlačiareň z webovej stránky Epson alebo na priloženom disku so softvérom.

Služba Epson Connect

S pomocou internetovej služby Epson Connect môžete jednoducho tlačiť zo smartfónu, tabletu, počítača alebo prenosného počítača kedykoľvek a prakticky kdekoľvek.

Dostupné funkcie na internete sú nasledujúce.

Email Print	Dialková tlač Epson iPrint	Scan to Cloud	Remote Print Driver
✓	✓	–	✓

Podrobnosti nájdete na webovom portáli Epson Connect.

<https://www.epsonconnect.com/>

<http://www.epsonconnect.eu> (len Európa)

Aplikácia na konfiguráciu činností tlačiarne (Web Config)

Web Config je aplikácia spúšťaná vo webových prehliadačoch ako Internet Explorer alebo Safari, v počítači alebo v inteligentnom zariadení. Môžete potvrdiť stav tlačiarne alebo zmeniť sieťovú službu a nastavenia tlačiarne. Ak chcete použiť funkciu Web Config, pripojte tlačiareň a počítač alebo zariadenie do tej istej siete.

Podporované sú nasledujúce prehliadače.

Operačný systém	Prehliadač
Windows XP SP3 alebo novší	Microsoft Edge, Internet Explorer 8 alebo novší, Firefox*, Chrome*
Mac OS X v10.6.8 alebo novší	Safari*, Firefox*, Chrome*
iOS*	Safari*
Android 2.3 alebo novší	Predvolený prehliadač
Chrome OS*	Predvolený prehliadač

* Použite najnovšiu verziu.

Spustenie aplikácie Web Config vo webovom prehľadávači

1. Skontrolujte IP adresu tlačiarne.

Spustíte kontrolu pripojenia zvolením ponuky **Nastav. > všetky nastavenia Wi-Fi/siete > Kontrola pripojenia** z ovládacieho panela. Stlačením tlačidla  alebo OK vytlačte správu o sieťovom pripojení. Skontrolujte IP adresu tlačiarne na vytlačenej správe o sieťovom pripojení.

2. Internetový prehliadač spustíte z počítača alebo smartfónu a potom zadajte adresu IP tlačiarne.

Formát:

IPv4: http://adresa IP tlačiarne/

IPv6: http://[adresa IP tlačiarne]/

Príklady:

IPv4: http://192.168.100.201/

IPv6: http://[2001:db8::1000:1]/

Poznámka:

Funkciu Web Config môžete tiež spustiť pomocou smartfónu na obrazovke údržby Epson iPrint.

Súvisiace informácie

- ➔ „Tlač správy o sieťovom pripojení” na strane 34
- ➔ „Používanie funkcie Epson iPrint” na strane 75

Spustenie Web Config v systéme Windows

Pri pripájaní počítača k tlačiarne pomocou WSD spustíte Web Config podľa nižšie uvedených krokov.

1. Otvorte na počítači zoznam tlačiarňí.

- Windows 10

Kliknite na tlačidlo Štart, potom vyberte položky **Systém Windows > Ovládací panel > Zobrazit zariadenia a tlačiarne** v časti **Hardvér a zvuk**.

- Windows 8.1/Windows 8

Vyberte položky **Pracovná plocha > Nastavenia > Ovládací panel > Zobrazit zariadenia a tlačiarne** v časti **Hardvér a zvuk** (alebo **Hardvér**).

- Windows 7

Kliknite na tlačidlo Štart a vyberte položky **Ovládací panel > Zobrazit zariadenia a tlačiarne** v časti **Hardvér a zvuk**.

- Windows Vista

Kliknite na tlačidlo Štart a vyberte položky **Ovládací panel > Tlačiarne** v časti **Hardvér a zvuk**.

2. Kliknite na tlačiareň pravým tlačidlom a vyberte položku **Vlastnosti**.

3. Vyberte kartu **Webová služba** a kliknite na adresu URL.

Spustenie Web Config v systéme Mac OS

1. Vyberte položku **Systémové nastavenia** z ponuky  > **Tlačiarne a skenery** (alebo **Tlač a skenovanie**, **Tlač a faxovanie**), a potom vyberte tlačiareň.
2. Kliknite na **Možnosti a náplne** > **Zobraziť webovú stránku tlačiarne**.

Ovládač tlačiarne Windows

Ovládač tlačiarne ovláda tlačiareň podľa príkazov z aplikácie. Vykonaním nastavení v ovládači tlačiarne dosiahnete najlepšie výsledky tlače. Môžete tiež skontrolovať stav tlačiarne alebo ju udržovať v najlepšom prevádzkovom stave pomocou pomôcky ovládača tlačiarne.

Poznámka:

Môžete zmeniť jazyk ovládača tlačiarne. Z nastavenia **Jazyk** na karte **Údržba** vyberte jazyk, ktorý chcete použiť.

Prístup k ovládaču tlačiarne z aplikácií

Ak chcete použiť nastavenia iba pre aplikáciu, ktorú používate, prejdite k ovládaču tlačiarne z danej aplikácie.

V ponuke **Súbor** vyberte položku **Tlačiť** alebo **Nastavenie tlače**. Vyberte tlačiareň a potom kliknite na tlačidlo **Predvolby** alebo **Vlastnosti**.

Poznámka:

Operácie sa líšia v závislosti od aplikácie. Podrobnosti nájdete v *Pomocníkovi aplikácie*.

Otvorenie ovládača tlačiarne z ovládacieho panela

Ak chcete vykonať nastavenia, ktoré sa vzťahujú na všetky aplikácie, otvorte ovládač z ovládacieho panela.

Windows 10

Kliknite na tlačidlo **Štart**, potom vyberte položky **Systém Windows** > **Ovládací panel** > **Zobraziť zariadenia a tlačiarne** v časti **Hardvér a zvuk**. Kliknite pravým tlačidlom na tlačiareň, alebo ju podržte stlačenú a potom vyberte položku **Predvolby tlače**.

Windows 8.1/Windows 8

Vyberte položky **Pracovná plocha** > **Nastavenia** > **Ovládací panel** > **Zobraziť zariadenia a tlačiarne** v časti **Hardvér a zvuk**. Kliknite pravým tlačidlom na tlačiareň, alebo ju podržte stlačenú a potom vyberte položku **Predvolby tlače**.

Windows 7

Kliknite na tlačidlo **Štart** a vyberte položky **Ovládací panel** > **Zobraziť zariadenia a tlačiarne** v časti **Hardvér a zvuk**. Kliknite na tlačiareň pravým tlačidlom a vyberte položku **Predvolby tlače**.

Windows Vista

Kliknite na tlačidlo **Štart** a vyberte položky **Ovládací panel** > **Tlačiarne** v časti **Hardvér a zvuk**. Kliknite na tlačiareň pravým tlačidlom a vyberte položku **Vybrať predvolby tlače**.

Windows XP

Kliknite na tlačidlo **Štart** a vyberte položky **Ovládací panel** > **Tlačiarne a ostatný hardvér** > **Tlačiarne a faxy**. Kliknite na tlačiareň pravým tlačidlom a vyberte položku **Predvolby tlače**.

Informácie o sieťovej službe a softvéri

Prístup k ovládaču tlačiarne cez ikonu tlačiarne na paneli úloh

Ikona tlačiarne na paneli úloh pracovnej plochy je odkazová ikona, ktorá umožňuje rýchly prístup k ovládaču tlačiarne.

Ak kliknete na ikonu tlačiarne a vyberiete možnosť **Nastavenia tlačiarne**, prejdete do rovnakého okna nastavení tlačiarne, ako je to zobrazené z ovládacieho panela. Ak na túto ikonu kliknete dvakrát, môžete skontrolovať stav tlačiarne.

Poznámka:

Ak nie je ikona tlačiarne zobrazená na paneli úloh, prejdite do okna ovládača tlačiarne, kliknite na položku **Preferencie monitorovania** na karte **Údržba** a vyberte možnosť **Zaregistrujte ikonu odkazu na paneli úloh**.

Spustenie nástroja

Prejdite do okna ovládača tlačiarne. Kliknite na kartu **Údržba**.

Návod k ovládaču tlačiarne – Windows

Pomocník je k dispozícii v ovládači tlačiarne pre systém Windows. Ak chcete zobraziť vysvetlenia k položkám nastavení, kliknite pravým tlačidlom myši na každú položku a potom kliknite na položku **Pomocník**.

Karta Hlavný

Môžete vykonať základné nastavenia tlače, ako je typ alebo veľkosť papiera.

Môžete tiež vykonať nastavenia na obojstrannú tlač alebo tlač viacerých strán na jeden hárok.

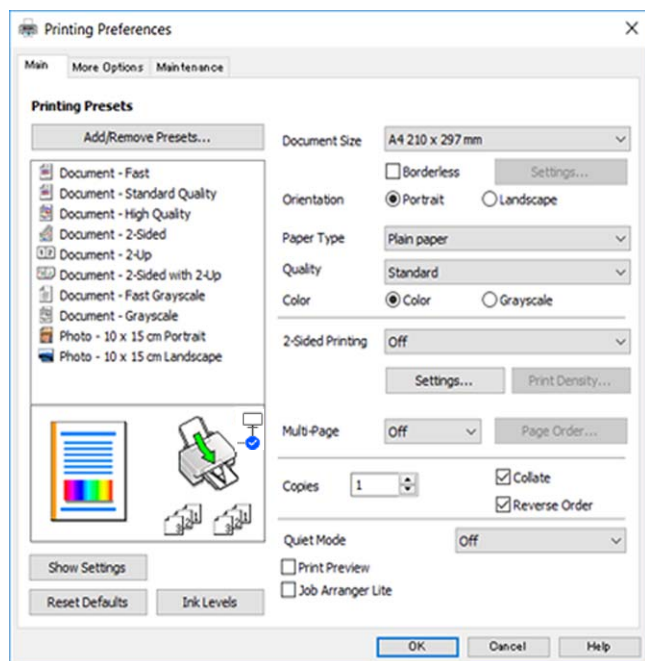

Informácie o sieťovej službe a softvéri

Karta Viac možností

Môžete vybrať ďalšie možnosti rozloženia a tlače, ako sú zmena veľkosti výtlačku alebo vykonávanie korekcií farieb.

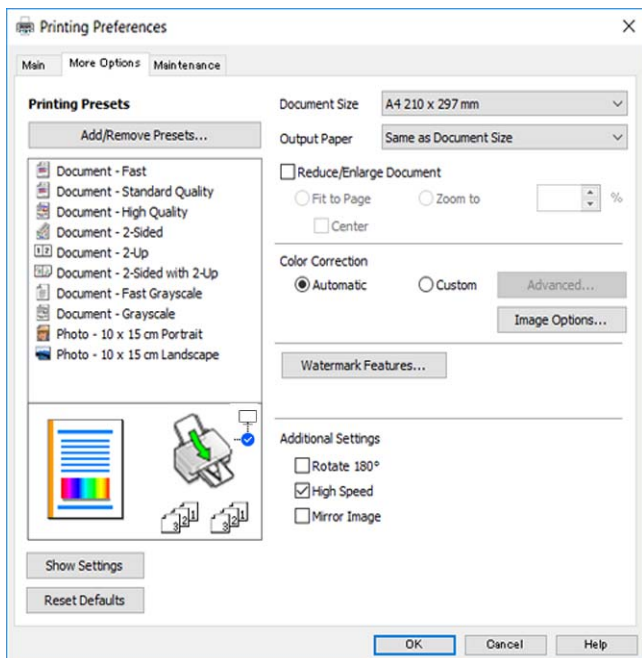

Karta Údržba

Môžete používať funkcie údržby ako kontrola trysiek a čistenie tlačovej hlavy a spustením aplikácie **EPSON Status Monitor 3** môžete skontrolovať stav tlačiarne a informácie o chybách.

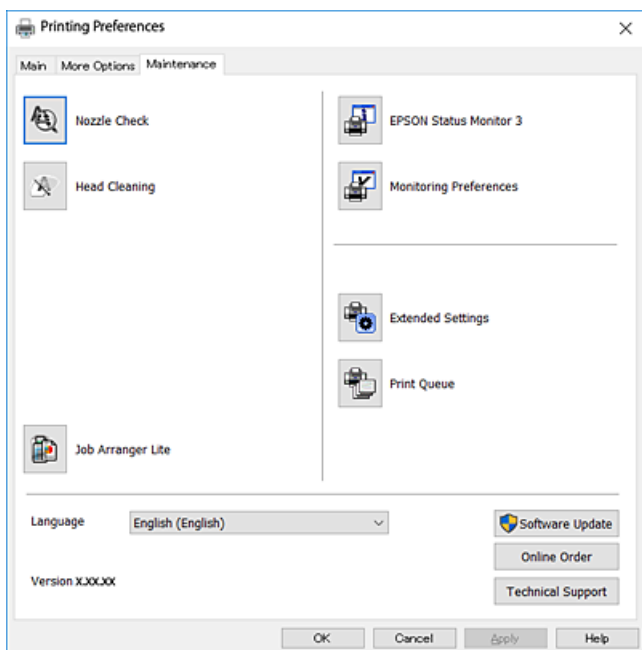

Vykonanie prevádzkových nastavení ovládača tlačiarne v systéme Windows

Môžete vykonať nastavenia, ako je zapnutie programu **EPSON Status Monitor 3**.

1. Prejdite do okna ovládača tlačiarne.
2. Kliknite na položku **Rozšírené nastavenia** na karte **Údržba**.
3. Vykonajte požadované nastavenia a potom kliknite na tlačidlo **OK**.
Vysvetlenie jednotlivých položiek nastavení nájdete v online Pomocníkovi.

Ovládač tlačiarne Mac OS

Ovládač tlačiarne ovláda tlačiareň podľa príkazov z aplikácie. Vykonaním nastavení v ovládači tlačiarne dosiahnete najlepšie výsledky tlače. Môžete tiež skontrolovať stav tlačiarne alebo ju udržiavať v najlepšom prevádzkovom stave pomocou pomôcky ovládača tlačiarne.

Prístup k ovládaču tlačiarne z aplikácií

Kliknite na položku **Nastavenie strany** alebo **Tlačiť** v ponuke **Súbor** v aplikácii. Ak je to potrebné, kliknutím na položku **Zobraziť podrobnosti** (alebo na položku ▼) rozbaľte okno tlače.

Poznámka:

*V závislosti od použitej aplikácie sa **Nastavenie strany** nemusí zobraziť v ponuke **Súbor** a operácie na zobrazenie obrazovky tlače sa môžu líšiť. Podrobnosti nájdete v Pomocníkovi aplikácie.*

Spustenie nástroja

Vyberte položku **Systémové nastavenia** z ponuky  > **Tlačiarne a skenery** (alebo **Tlač a skenovanie**, **Tlač a faxovanie**), a potom vyberte tlačiareň. Kliknite na položky **Možnosti a náplne** > **Utilita** > **Otvoriť utilitu tlačiarne**.

Návod k ovládaču tlačiarne — Mac OS

Tlačový dialóg

Kontextová ponuka v strede obrazovky ponúka viac položiek.

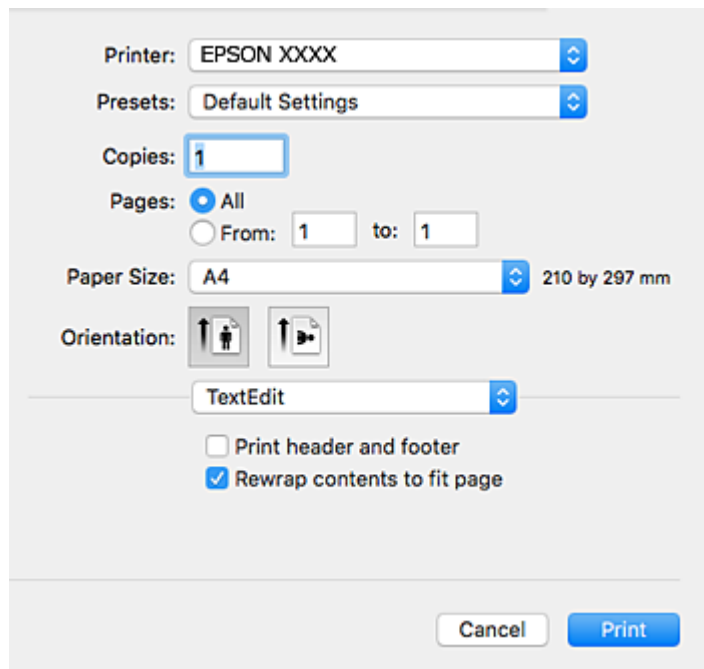

Kontextová ponuka	Popisy
Rozloženie	Môžete si vybrať rozloženie pre tlač niekoľkých strán na jeden hárok alebo tlač okraja.
Prispôbenie farieb	Môžete upraviť farby.
Manipulácia s papierom	Veľkosť tlačovej úlohy môžete zmenšiť alebo zväčšiť, aby sa automaticky prispôbila veľkosti vloženého papiera.
Titulná strana	Môžete vybrať titulnú stranu pre svoje dokumenty. Vyberte položku Typ titulnej strany a nastavte obsah, ktorý bude na titulnej strane vytlačený.
Nastavenia tlače	Môžete vykonať základné nastavenia tlače ako typ papiera a kvalita tlače.
Color Options	Ak vyberiete položku EPSON Color Controls v ponuke Zhoda farieb , môžete si vybrať spôsob korekcie farieb.
Two-sided Printing Settings	Môžete vybrať smer viazania pre obojstrannú tlač alebo vybrať typ dokumentu.

Poznámka:

V systéme OS X Mountain Lion alebo novšom: ak sa nezobrazí ponuka **Nastavenia tlače**, ovládač tlačiarne Epson nebol nainštalovaný správne.

Vyberte položku **Systémové nastavenia** z ponuky  > **Tlačiarne a skenery** (alebo **Tlač a skenovanie**, **Tlač a faxovanie**), odstráňte tlačiareň a potom ju znova pridajte. Otvorte nasledujúcu webovú stránku a potom zadajte názov výrobku. Prejdite na **Podpora** a potom si pozrite **Tipy**.

<http://epson.sn>

Informácie o sieťovej službe a softvéri

Epson Printer Utility

Môžete používať funkcie údržby ako kontrola trysiek a čistenie tlačovej hlavy a spustením aplikácie **EPSON Status Monitor** môžete skontrolovať stav tlačiarne a informácie o chybách.

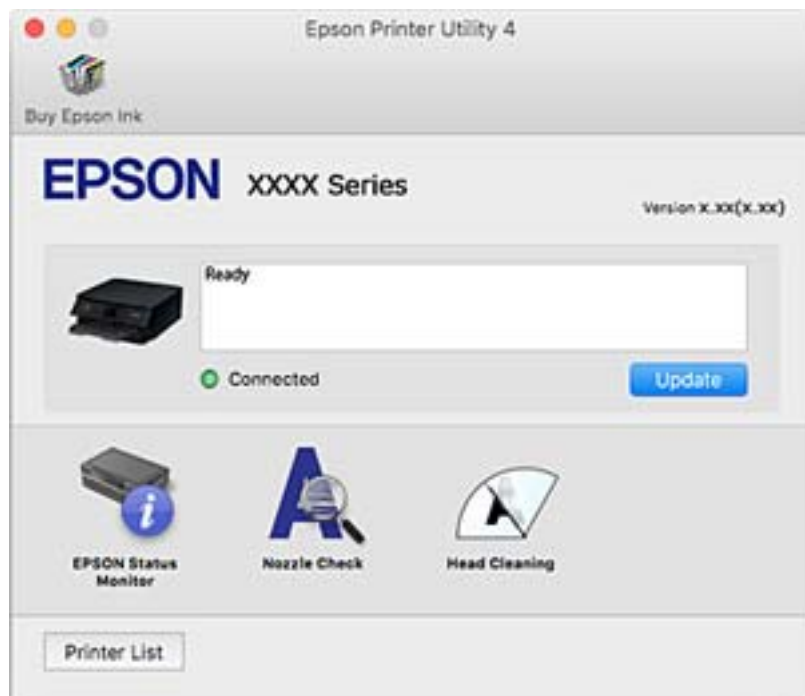

Vykonanie prevádzkových nastavení ovládača tlačiarne v systéme Mac OS

Otvorenie okna prevádzkových nastavení ovládača tlačiarne v systéme Mac OS

Vyberte položku **Systémové nastavenia** z ponuky  > **Tlačiarne a skenery** (alebo **Tlač a skenovanie**, **Tlač a faxovanie**), a potom vyberte tlačiareň. Kliknite na položky **Možnosti a náplne** > **Možnosti** (alebo **Ovládač**).

Prevádzkové nastavenia ovládača tlačiarne v systéme Mac OS

- Preskočiť prázdnu stranu: Vynecháva tlač prázdnych strán.
- Tichý režim: Tlačí v tichom režime. Rýchlosť tlače však môže byť nižšia.
- Permit temporary black printing: Dočasne tlačí iba s použitím čierneho atramentu.
- High Speed Printing: Tlačí pri pohybe tlačovej hlavy v oboch smeroch. Rýchlosť tlače sa môže zvýšiť, zároveň sa ale môže zhoršiť jej kvalita.
- Výstup dokumentov na zoradenie: Podávanie papiera na ľahké usporiadanie, keď sa tkačia údaje na šírku alebo pri obojstrannej tlači. Tlač obálok nie je podporovaná.
- Odstrániť biele okraje: Odstráni nepotrebné okraje pri tlači bez okrajov.
- Výstražné oznámenia: Umožňuje ovládaču tlačiarne zobrazovať upozornenia.

Informácie o sieťovej službe a softvéri

- Nadviazať obojsmernú komunikáciu: Zvyčajne by toto nastavenie malo byť nastavené na možnosť **Zapnuté**. Vyberte možnosť **Vypnuté**, keď nie je možné získať informácie o tlačiarni, pretože je tlačiareň zdieľaná s počítačmi so systémom Windows, alebo z akéhokoľvek iného dôvodu.

Aplikácia na skenovanie dokumentov a obrázkov (Epson Scan 2)

Epson Scan 2 je aplikácia na ovládanie skenovania. Upraviť môžete veľkosť, rozlíšenie, jas, kontrast a kvalitu naskenovaného obrázka. Aplikáciu Epson Scan 2 môžete spustiť tiež zo skenovacej aplikácie kompatibilnej s rozhraním TWAIN. Podrobnosti nájdete v Pomocníkovi aplikácie.

Spustenie vo Windows

- Windows 10

Kliknite na tlačidlo Štart a potom vyberte položky **EPSON > Epson Scan 2**.

- Windows 8.1/Windows 8

Zadajte názov aplikácie do kľúčového tlačidla Vyhľadávanie, a potom vyberte zobrazenú ikonu.

- Windows 7/Windows Vista/Windows XP

Kliknite na tlačidlo Štart a vyberte položky **Všetky programy** alebo **Programy > EPSON > Epson Scan 2 > Epson Scan 2**.

Spustenie vo Mac OS

Poznámka:

Aplikácia Epson Scan 2 nepodporuje funkciu rýchleho prepínania používateľov, ktorá je dostupná v systéme Mac OS. Vypnite rýchle prepínanie používateľov.

Vyberte položky **Prejsť > Aplikácie > Epson Software > Epson Scan 2**.

Súvisiace informácie

- ➔ „Skenovanie dokumentov (Režim dokumentov)” na strane 89
- ➔ „Inštalácia aplikácií” na strane 137

Pridanie sieťového skenera

Pred použitím aplikácie Epson Scan 2 je potrebné pridať sieťový skener.

1. Spustíte softvér a potom kliknete na položku **Pridať** na obrazovke **Nastavenia skenera**.

Poznámka:

- Ak je položka **Pridať** sivou farbou, kliknite na položku **Povoliť úpravy**.
- Ak sa zobrazuje hlavná obrazovka aplikácie Epson Scan 2, už je pripojená ku skeneru. Ak chcete pripojiť k inej sieti, vyberte položky **Skener > Nastavenie**, čím otvoríte obrazovku **Nastavenia skenera**.

2. Pridajte sieťový skener. Zadajte nasledujúce položky a potom kliknite na tlačidlo **Pridať**.

- Model:** Vyberte skener, ku ktorému chcete pripojiť.
- Názov:** Zadajte názov skenera, najviac 32 znakov.

Informácie o sieťovej službe a softvéri

- Vyhľadať sieť:** Keď sú počítač aj skener v rovnakej sieti, zobrazuje sa IP adresa. Ak nie je zobrazená, kliknite na tlačidlo . Ak sa IP adresa stále nezobrazuje, kliknite na položku **Zadajte adresu** a potom zadajte IP adresu priamo.

3. Vyberte skener na obrazovke **Nastavenia skenera** a potom kliknite na tlačidlo **OK**.

Aplikácia na konfiguráciu činností skenovania z ovládacieho panela (Epson Event Manager)

Epson Event Manager je aplikácia, ktorá umožňuje spravovať skenovanie z ovládacieho panela a ukladať obrázky do počítača. Svoje vlastné nastavenia môžete pridať ako predvoľby, ako je napríklad typ dokumentu, umiestnenie uloženia priečinka a formát obrázka. Podrobnosti nájdete v Pomocníkovi aplikácie.

Spustenie Windows

- Windows 10

Kliknite na tlačidlo Štart a vyberte položky **Epson Software > Event Manager**.

- Windows 8.1/Windows 8

Zadajte názov aplikácie do kľúčového tlačidla Vyhľadávanie, a potom vyberte zobrazenú ikonu.

- Windows 7/Windows Vista/Windows XP

Kliknite na tlačidlo Štart a potom vyberte položky **Všetky programy alebo Programy > Epson Software > Event Manager**.

Spustenie Mac OS

Prejsť > Aplikácie > Epson Software > Event Manager.

Súvisiace informácie

➔ [„Inštalácia aplikácií“ na strane 137](#)

Aplikácia na tlač obrázkov (Epson Photo+)

Epson Photo+ je aplikácia, ktorá umožňuje jednoduchú tlač obrázkov s rôznym rozložením. Môžete robiť aj opravu obrázkov a nastaviť umiestnenie počas prezerania a ukážky dokumentu. Obrázky môžete vylepšiť pridaním textu a pečiatok kamkoľvek chcete. Keď tlačíte na originálny fotografický papier Epson, výkon atramentu je maximalizovaný vytvorením nádherného vzhľadu s vynikajúcimi farbami.

Podrobnosti nájdete v Pomocníkovi aplikácie.

Poznámka:

Ak chcete túto aplikáciu používať, musí byť nainštalovaný ovládač tlačiarne pre túto tlačiareň.

Spustenie

- Windows 10

Kliknite na tlačidlo Štart a vyberte položky **Epson Software > Epson Photo+**.

Informácie o sietovej službe a softvéri

Windows 8.1/Windows 8

Zadajte názov aplikácie do kľúčového tlačidla Vyhľadávanie, a potom vyberte zobrazenú ikonu.

Windows 7/Windows Vista/Windows XP

Kliknite na tlačidlo Štart a vyberte položky **Všetky programy** alebo **Programy > Epson Software > Epson Photo+**.

Spustenie Mac OS

Vyberte položky **Prejsť > Aplikácie > Epson Software > Epson Photo+**.

Súvisiace informácie

➔ „Inštalácia aplikácií“ na strane 137

Nástroje na aktualizáciu softvéru (EPSON Software Updater)

EPSON Software Updater je aplikácia, ktorá vyhľadáva na Internete nový alebo aktualizovaný softvér a inštaluje ho. Aktualizovať môžete tiež firmvér tlačiarne a jej príručku.

Spôsob inštalácie

Prevezmite si aplikáciu EPSON Software Updater z webovej stránky spoločnosti Epson.

Ak používate počítač so systémom Windows a nemôžete si prevziať aplikácie z webovej stránky, môžete ich nainštalovať z priloženého disku so softvérom.

<http://www.epson.com>

Spustenie Windows

Windows 10

Kliknite na tlačidlo Štart a vyberte položky **Epson Software > EPSON Software Updater**.

Windows 8.1/Windows 8

Zadajte názov aplikácie do kľúčového tlačidla Vyhľadávanie, a potom vyberte zobrazenú ikonu.

Windows 7/Windows Vista/Windows XP

Kliknite na tlačidlo Štart a potom vyberte položky **Všetky programy** (alebo **Programy**) > **Epson Software > EPSON Software Updater**.

Poznámka:

*Môžete tiež spustiť program EPSON Software Updater kliknutím na ikonu tlačiarne na paneli úloh na pracovnej ploche a výberom možnosti **Aktualizácia softvéru**.*

Spustenie Mac OS

Vyberte položky **Prejsť > Aplikácie > Epson Software > EPSON Software Updater**.

Inštalácia aplikácií

Pripojte počítač k sieti a nainštalujte najnovšiu verziu aplikácií z webovej lokality.

Poznámka:

- Prihláste sa do počítača ako správca. Ak sa na počítači zobrazí výzva na zadanie hesla správcu, zadajte ho.
- Pri opätovnej inštalácii aplikácie ju musíte najprv odinštalovať.

1. Ukončíte všetky spustené aplikácie.
2. Keď inštalujete ovládač tlačiarne alebo aplikáciu Epson Scan 2, dočasne odpojte tlačiareň od počítača.

Poznámka:

Nepripájate tlačiareň k počítaču, pokým k tomu nebudete vyzvaní.

3. Otvorte nasledujúcu webovú stránku a potom zadajte názov výrobku.

<http://epson.sn>

4. Vyberte možnosť **Nastavenie**, a potom kliknite na tlačidlo **Prevziať**.
5. Kliknite alebo dvakrát kliknite na prevzatý súbor a postupujte podľa pokynov na obrazovke.

Poznámka:

Ak používate počítač so systémom Windows a nemôžete prevziať aplikácie z webovej lokality, nainštalujte ich z disku so softvérom, ktorý sa dodáva s tlačiarňou.

Súvisiace informácie

- ➔ „Nástroje na aktualizáciu softvéru (EPSON Software Updater)” na strane 136
- ➔ „Odinštalovanie aplikácií” na strane 138

Aktualizácia aplikácií a firmvéru

Aktualizáciou aplikácií a firmvéru je možné riešiť niektoré problémy alebo vylepšovať či pridávať funkcie. Uistite sa, že používate najnovšie verzie aplikácií a firmvéru.

1. Uistite sa, že je tlačiareň pripojená k počítaču a že je počítač pripojený na internet.
2. Spustíte aplikáciu EPSON Software Updater a vykonajte aktualizáciu aplikácií alebo firmvéru.



Upozornenie:

Kým nebude aktualizácia dokončená, nevypínajte ani neodpájajte tlačiareň. V opačnom prípade by mohlo dôjsť k poruche tlačiarne.

Poznámka:

Ak sa v zozname nenachádza aplikácia, ktorú chcete aktualizovať, jej aktualizácia pomocou nástroja EPSON Software Updater nie je možná. Pohládajte najnovšie verzie aplikácií na miestnej webovej lokalite spoločnosti Epson.

<http://www.epson.com>

Aktualizácia firmvéru tlačiarne pomocou ovládacieho panela

Ak je tlačiareň pripojená k internetu, môžete aktualizovať firmvér tlačiarne pomocou ovládacieho panela. Môžete tiež nastaviť, aby tlačiareň pravidelne overovala aktualizácie firmvéru a upozornila vás, ak sú nejaké k dispozícii.

1. Na hlavnej obrazovke vyberte položku **Nastav.**

Ak chcete vybrať položku, použite tlačidlá ▲ ▼ ◀ ▶ a potom stlačte tlačidlo OK.

2. Vyberte položky **Akt. firmvéru > Aktualizovať.**

Poznámka:

Aktivovaním **Upozornenie** nastavíte, aby tlačiareň pravidelne overovala dostupné aktualizácie firmvéru.

3. Skontrolujte hlásenie zobrazené na obrazovke a potom stlačením tlačidla OK spustíte vyhľadávanie dostupných aktualizácií.
4. Ak sa na LCD obrazovke zobrazí hlásenie s informáciou, že je k dispozícii aktualizácia, postupujte podľa pokynov na obrazovke a spustíte aktualizáciu.



Upozornenie:

- ❑ *Kým nebude aktualizácia dokončená, nevypínajte ani neodpájajte tlačiareň. V opačnom prípade by mohlo dôjsť k poruche tlačiarne.*
- ❑ *Ak sa aktualizácia firmvéru nedokončí, prípadne nepodarí, tlačiareň sa nespustí normálne a na LCD obrazovke sa pri nasledujúcom zapnutí tlačiarne zobrazí hlásenie „Recovery Mode“. V takom prípade je potrebné aktualizovať firmvér znova pomocou počítača. Pripojte tlačiareň k počítaču pomocou USB kábla. Dokým je na tlačiarňi zobrazený nápis „Recovery Mode“, nie je možné aktualizovať firmvér cez sieť. Na počítači otvorte svoju webovú stránku spoločnosti Epson a potom si prevezmite najnovší firmvér tlačiarne. Ďalšie kroky nájdete v pokynoch na webovej stránke.*

Odinštalovanie aplikácií

Prihláste sa na počítači ako správca. Ak sa na počítači zobrazí výzva na zadanie hesla správcu, zadajte ho.

Odinštalovanie aplikácií — Windows

1. Stlačením tlačidla  vypnite tlačiareň.

2. Ukončíte všetky spustené aplikácie.

3. Otvorte **Ovládaci panel:**

- ❑ Windows 10

Kliknite na tlačidlo Štart, potom vyberte položky **System Windows > Ovládaci panel.**

- ❑ Windows 8.1/Windows 8

Vyberte položky **Pracovná plocha > Nastavenia > Ovládaci panel.**

- ❑ Windows 7/Windows Vista/Windows XP



Kliknite na tlačidlo Štart a vyberte položku **Ovládaci panel.**

Informácie o sieťovej službe a softvéri

4. Otvorte okno **Odinštalovanie programu** (alebo **Pridanie alebo odstránenie programov**):
 - Windows 10/Windows 8.1/Windows 8/Windows 7/Windows Vista
V časti **Programy** vyberte položku **Odinštalovať program**.
 - Windows XP
Kliknite na položku **Pridať alebo odstrániť programy**.
5. Vyberte aplikáciu, ktorú chcete odinštalovať.
Ovládač tlačiarne nie je možné odinštalovať, ak sú v ňom nejaké tlačové úlohy. Pred odinštalovaním ich odstráňte, prípadne počkajte, kým sa vytlačia.
6. Odinštalovanie aplikácií:
 - Windows 10/Windows 8.1/Windows 8/Windows 7/Windows Vista
Kliknite na položku **Odinštalovať alebo zmeniť** alebo na položku **Odinštalovať**.
 - Windows XP
Kliknite na položku **Zmeniť alebo odstrániť** alebo na položku **Odstrániť**.

Poznámka:
Ak sa zobrazí okno **Kontrola používateľských kont**, kliknite na položku **Pokračovať**.
7. Postupujte podľa pokynov na obrazovke.

Odinštalovanie aplikácií — Mac OS

1. Prevezmite nástroj Uninstaller pomocou aplikácie EPSON Software Updater.
Po prevzatí nie je nutné nástroj Uninstalleropätovne preberať pri každom ďalšom odinštalovaní niektorej aplikácie.
2. Stlačením tlačidla  vypnite tlačiareň.
3. Ak chcete ovládač tlačiarne odinštalovať, vyberte položku **Systémové nastavenia** z ponuky  > **Tlačiarne a skenery** (alebo **Tlač a skenovanie**, **Tlač a faxovanie**) a potom odstráňte tlačiareň zo zoznamu povolených tlačiarň.
4. Ukončíte všetky spustené aplikácie.
5. Vyberte položky **Prejsť** > **Aplikácie** > **Epson Software** > **Uninstaller**.
6. Vyberte aplikáciu, ktorú chcete odinštalovať, a potom kliknite na položku **Uninstall**.



Upozornenie:

Nástroj Uninstaller odstráni z počítača ovládače pre všetky atramentové tlačiarne Epson. Ak používate viaceré atramentové tlačiarne Epson a želáte si vymazať len niektoré ovládače, vymažte ich najskôr všetky, a potom znovu nainštalujte potrebný ovládač tlačiarne.

Poznámka:

Ak sa v zozname aplikácií nenachádza aplikácia, ktorú chcete odinštalovať, jej odinštalovanie pomocou nástroja Uninstaller nie je možné. V takom prípade vyberte položky **Prejsť** > **Aplikácie** > **Epson Software**, vyberte aplikáciu, ktorú chcete odinštalovať, a potom ju potiahnite myšou na ikonu koša.

Informácie o sieťovej službe a softvéri

Súvisiace informácie

➔ „Nástroje na aktualizáciu softvéru (EPSON Software Updater)” na strane 136

Riešenie problémov

Kontrola stavu tlačiarne

Kontrola chybových kódov na LCD obrazovke

Na displeji LCD sa zobrazí kód, ak dôjde k chybe, alebo informácie, ktoré si vyžadujú pozornosť. Ak sa zobrazuje kód, podľa ďalej uvedených pokynov vyriešite problém.

Kód	Situácia	Riešenia
E-01	Vyskytla sa chyba tlačiarne.	Otvorte jednotku skenera a odstráňte všetok papier alebo ochranný materiál vo vnútri tlačiarne. Vypnite a znovu zapnite.
E-02	Vyskytla sa chyba skenera.	Vypnite a znovu zapnite.
E-12	Podušku na atrament pre tlač bez okrajov je potrebné vymeniť.	Obráťte sa na spoločnosť Epson alebo na jej autorizovaného poskytovateľa služieb a požiadajte o výmenu podušky na atrament na tlač bez okrajov*. Nejde o používateľom opraviteľnú súčasť. Tla bez okrajov nie je k dispozícii, ale môžete tlačiť s okrajmi.
W-01	Zasekol sa papier.	Vytiahnite papier z tlačiarne a stlačte tlačidlo zobrazené naspodku LCD obrazovky, čím chybu vymažete. V určitých prípadoch je potrebné vypnúť a znova zapnúť.
W-12	Atramentové kazety sú nesprávne vložené.	Pevne zatlačte atramentovú kazetu.
W-13	Atramentová kazeta zobrazená na LCD obrazovke nebola rozpoznaná.	Vymeňte atramentovú kazetu. Spoločnosť Epson odporúča používať originálne atramentové kazety Epson.
W-14	Poduška na atrament pre tlač bez okrajov sa blíži ku koncu svojej životnosti.	Obráťte sa na spoločnosť Epson alebo na jej autorizovaného poskytovateľa služieb a požiadajte o výmenu podušky na atrament na tlač bez okrajov*. Nejde o používateľom opraviteľnú súčasť. Hlásenie bude zobrazené, kým nevymeníte podušku na atrament. Stlačením tlačidla  obnovíte tlač.
I-22	Nastavte Wi-Fi pomocou položky Tlačidlo (WPS) .	Stlačte tlačidlo na prístupovom bode. Ak na prístupovom bode nie je žiadne tlačidlo, otvorte okno s nastaveniami prístupového bodu a potom kliknite na tlačidlo, ktoré je zobrazené v softvéri.
I-23	Nastavte Wi-Fi pomocou položky PIN kód (WPS) .	Do prístupového bodu alebo počítača zadajte do dvoch minút kód PIN, ktorý je zobrazený na displeji LCD.
I-31	Nastavte Wi-Fi pomocou položky Aut. prip. k Wi-Fi .	Do počítača nainštalujte softvér a po spustení nastavenia siete Wi-Fi stlačte tlačidlo OK.
I-41	Aut. zob. nas. pap. je vypnuté. Niektoré funkcie nemožno použiť.	Ak je nastavenie Aut. zob. nas. pap. vypnuté, nemôžete použiť funkciu AirPrint.
I-60	Počítač možno nepodporuje funkciu WSD (Webové služby pre zariadenia).	Funkcia skenovania do počítača (WSD) je k dispozícii len na počítačoch s anglickou verziou systému Windows 10, Windows 8.1, Windows 8, Windows 7 alebo Windows Vista. Uistite sa, či je tlačiareň správne pripojená k počítaču.

Riešenie problémov

Kód	Situácia	Riešenia
Recovery Mode	Tlačiareň sa spustila v režime obnovovania, pretože zlyhala aktualizácia firmvéru.	Zopakujte pokus o aktualizáciu firmvéru vykonaním nižšie uvedených krokov. 1. Prepojte počítač s tlačiarňou káblom USB. (V režime obnovovania nie je možné vykonať aktualizáciu firmvéru po sieti.) 2. Pozrite si ďalšie pokyny na miestnej webovej lokalite spoločnosti Epson.

* Pri niektorých tlačových cykloch sa môže v poduške na atrament zhromaždiť nepatrné množstvo nadbytočného atramentu. Tlačiareň je skonštruovaná tak, aby sa pri dosiahnutí limitu podušky zastavila tlač a predišlo sa pretečeniu atramentu z podušky. To, či a ako často je podušku potrebné vymeniť, závisí od počtu strán vytlačených bez okrajov. Potreba vymeniť podušku neznamená, že tlačiareň prestane fungovať v súlade so svojimi technickými parametrami. Upozornenie na nutnosť výmeny podušky sa zobrazí na tlačiarňi. Túto výmenu môže vykonať len autorizovaný poskytovateľ služieb spoločnosti Epson. Záruka od spoločnosti Epson nekryje náklady súvisiace s touto výmenou.

Súvisiace informácie

- ➔ „Vybratie zaseknutého papiera” na strane 143
- ➔ „Kontaktovanie podpory spoločnosti Epson” na strane 178
- ➔ „Inštalácia aplikácií” na strane 137

Kontrola stavu tlačiarne – Windows

1. Prejdite do okna ovládača tlačiarne.
2. Kliknite na položku **EPSON Status Monitor 3** na karte **Údržba**.

Poznámka:

- Stav tlačiarne môžete tiež skontrolovať po dvojitom kliknutí na ikonu tlačiarne na paneli úloh. Ak sa ikona tlačiarne nepridá na panel úloh, kliknite na položku **Preferencie monitorovania** na karte **Údržba** a vyberte možnosť **Zaregistrujte ikonu odkazu na paneli úloh**.
- Ak je funkcia **EPSON Status Monitor 3** vypnutá, kliknite na položku **Rozšírené nastavenia** na karte **Údržba** a potom vyberte položku **Zapnúť EPSON Status Monitor 3**.

Súvisiace informácie

- ➔ „Ovládač tlačiarne Windows” na strane 128

Kontrola stavu tlačiarne — Mac OS

1. Vyberte položku **Systémové nastavenia** z ponuky  > **Tlačiarne a skenery** (alebo **Tlač a skenovanie**, **Tlač a faxovanie**), a potom vyberte tlačiareň.
2. Kliknite na položky **Možnosti a náplne** > **Utilita** > **Otvoriť utilitu tlačiarne**.
3. Kliknite na položku **EPSON Status Monitor**.
Môžete skontrolovať stav tlačiarne, hladiny atramentu a chybový stav.

Kontrola stavu softvéru

Aktualizáciou softvéru na najnovšiu verziu je možné vyriešiť problém. Ak chcete skontrolovať stav softvéru, použite nástroj na aktualizáciu softvéru.

Súvisiace informácie

- ➔ „Nástroje na aktualizáciu softvéru (EPSON Software Updater)” na strane 136
- ➔ „Inštalácia aplikácií” na strane 137

Vybratie zaseknutého papiera

Skontrolujte chybu zobrazenú na ovládacom paneli a postupujte podľa pokynov na vybratie zaseknutého papiera vrátane všetkých odtrhnutých kúskov. Potom vymažte chybu.

**Upozornenie:**

Opatrne odstráňte zaseknutý papier. Rázne odstránenie papiera môže poškodiť tlačiareň.

Odstránenie zaseknutého papiera zo súčasti Zadný podávač papiera

Odstráňte zaseknutý papier.

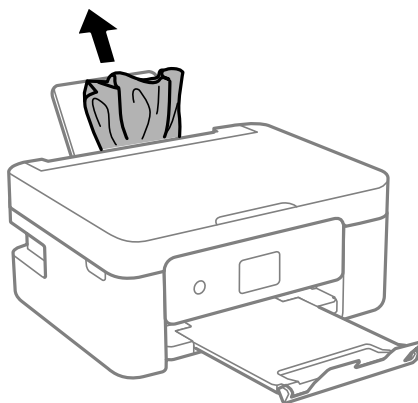

Odstránenie zaseknutého papiera zvnútra tlačiarnie

**Upozornenie:**

- Pri otváraní alebo zatváraní jednotky skenera dávajte pozor, aby ste si neprivreli ruku alebo prsty. Inak sa môžete zraniť.
- Nikdy sa nedotýkajte tlačidiel ovládacieho panela, pokiaľ máte ruku vo vnútri tlačiarnie. Ak sa tlačiareň spustí, mohla by spôsobiť zranenie. Dávajte pozor, aby ste sa nedotkli vyčnievajúcich častí a predišli tak zraneniu.

Riešenie problémov

1. Otvorte jednotku skenera, keď je kryt na dokumenty zatvorený.

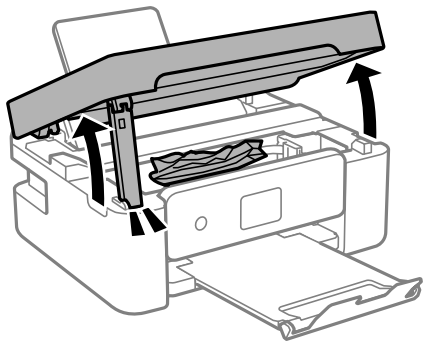

2. Odstráňte zaseknutý papier.

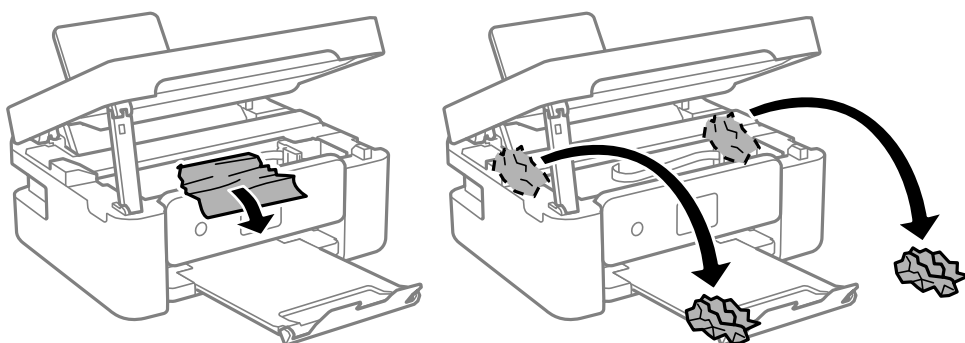

Upozornenie:

Nedotýkajte sa bieleho plochého kábla ani priesvitnej fólie vo vnútri tlačiarne. Mohlo by to spôsobiť poruchu.

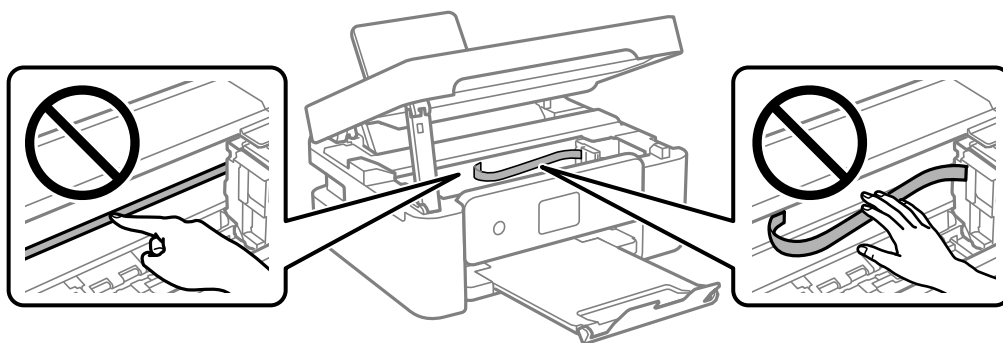

Riešenie problémov

3. Zatvorte jednotku skenera.

Z bezpečnostných dôvodov sa jednotka skenera zatvára v dvoch krokoch.

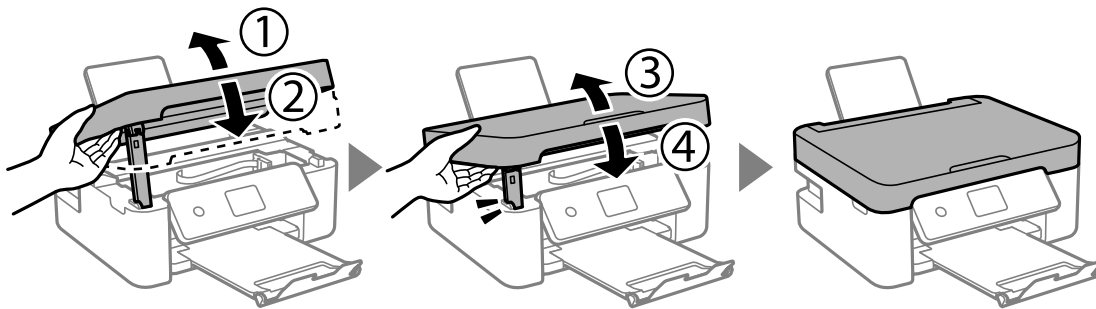

Poznámka:

Jednotka skenera sa nedá otvoriť z dole znázornenej polohy. Pred jej otvorením ju úplne zatvorte.

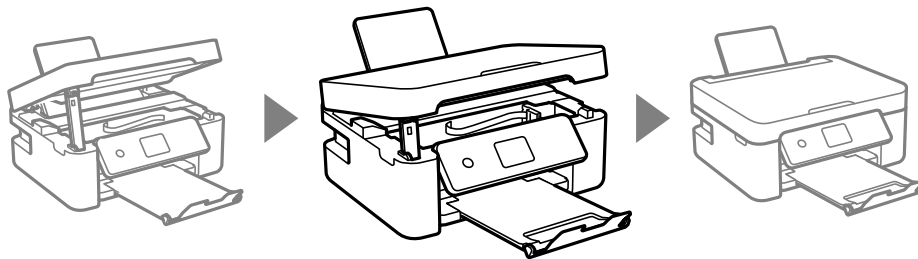

Odstránenie zaseknutého papiera z Zadný kryt

1. Odstráňte zadný kryt.

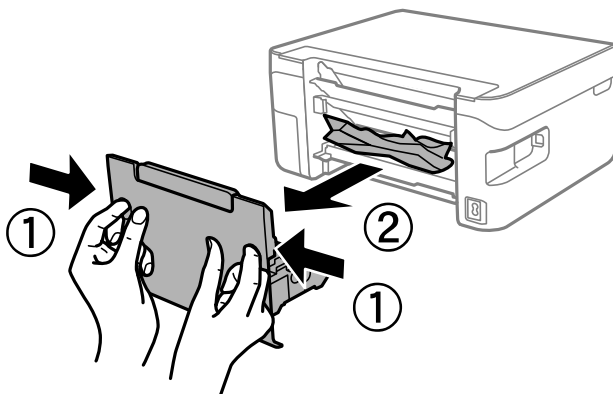

2. Odstráňte zaseknutý papier.

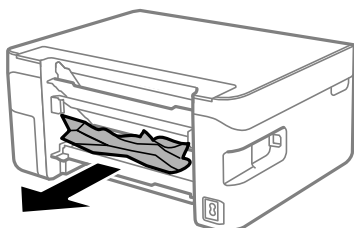

3. Zo zadný kryt odstráňte zaseknutý papier.

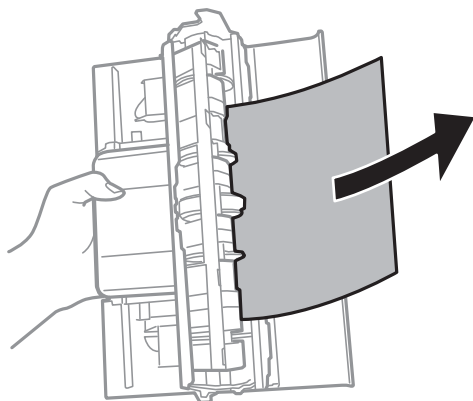

4. zadný kryt zasunúte do tlačiarne.

Papier sa nepodáva správne

Skontrolujte nasledujúce body a potom prijmite vhodné opatrenia na vyriešenie problému.

- Tlačiareň umiestnite na rovný povrch a prevádzkujte ju v odporúčaných podmienkach okolitého prostredia.
- Používajte papier podporovaný touto tlačiarňou.
- Dodržujte bezpečnostné opatrenia pri manipulácii s papierom.
- Neprekračujte pri vkladaní hárkov maximálny počet, ktorý je stanovený pre daný papier. Obyčajný papier nevkladajte nad čiaru označenú symbolom trojuholníka na postrannej vodiacej lište papiera.
- Uistite sa, že nastavenia veľkosti a typu papiera sa zhodujú so skutočnou veľkosťou a typom papiera, ktorý ste vložili do tlačiarne.
- Na ochranu podávača nedávajte žiadne predmety.

Súvisiace informácie

- ➔ [„Environmentálne technické údaje” na strane 174](#)
- ➔ [„Bezpečnostné opatrenia pri manipulácii s papierom” na strane 45](#)
- ➔ [„Dostupný papier a kapacity” na strane 46](#)
- ➔ [„Zoznam typov papiera” na strane 48](#)

Papier sa zasekáva

- Vložte papier správnym smerom a posuňte postranné vodiace lišty k hranám papiera.
- Ak ste vložili niekoľko hárkov papiera, vkladajte len jeden hárok papiera naraz.

Súvisiace informácie

- ➔ [„Vybratie zaseknutého papiera” na strane 143](#)
- ➔ [„Vkladanie papiera do zásobníka Zadný podávač papiera” na strane 49](#)

Papier sa podáva nesprávne naklonený

Vložte papier správnym smerom a posuňte postranné vodiace lišty k hranám papiera.

Súvisiace informácie

➔ „Vkladanie papiera do zásobníka Zadný podávač papiera” na strane 49

Niekoľko hárkov papiera sa podáva naraz

- Vložte naraz len jeden hárok papiera.
- Ak sa počas manuálnej obojstrannej tlače podáva viac hárkov papiera naraz, vyberte z tlačiarne všetok papier a potom ho vložte znova.

Výskyt chybového hlásenia — v tlačiarni chýba papier

Keď sa vyskytne chyba nedostatku papiera, hoci papier je vložený do súčasti zadný podávač papiera, uložte ho do stredu súčasti zadný podávač papiera.

Papier sa počas tlače vysunie



Keď vkladáte hlavičkový papier (papier, na ktorom sú v hlavičke predtlačené informácie, ako je napríklad meno odosielateľa alebo názov spoločnosti), vyberte ako nastavenie typu papiera možnosť **Letterhead**.

Problémy s napájaním a ovládacím panelom

Napájanie sa nezapne

- Uistite sa, že napájací kábel je správne zapojený.
- Podržte tlačidlo  stlačené o čosi dlhšie.

Napájanie sa nevypne

Podržte tlačidlo  stlačené o čosi dlhšie. Ak sa tlačiareň aj tak nedá vypnúť, odpojte napájací kábel. Aby sa predišlo vyschnutiu tlačovej hlavy, tlačiareň znovu zapnite a vypnite stlačením tlačidla .

Napájanie sa vypne automaticky

- Vyberte položku **Nast. vyp. napáj.** v ponuke **Nastav.** a potom vypnite položky nastavenia **Vypnúť napájanie pri nečinnosti** a **Vypnúť napájanie pri odpojení**.
- Vypnite položku nastavenia **Časovač vypnutia** v ponuke **Nastav.**

Poznámka:

Vaše zariadenie môže obsahovať funkciu **Nast. vyp. napáj.** alebo **Časovač vypnutia** v závislosti od miesta nákupu.

Displej LCD stmavne

Tlačiareň je v režime spánku. Prepnite displej do predchádzajúceho stavu stlačením ľubovoľného času na ovládacom paneli.

Nedá sa tlačiť z počítača

Kontrola pripojenia (USB)

- Kábel rozhrania USB bezpečne zapojte do tlačiarne a počítača.
- Ak používate rozbočovač USB, pokúste sa pripojiť tlačiareň priamo k počítaču.
- Ak kábel USB nie je možné rozpoznať, zmeňte port, prípadne vymeňte kábel USB.
- Ak tlačiareň netlačí pomocou pripojenia cez USB, skúste nasledujúce.

Odpojte USB kábel od počítača. Kliknite pravým tlačidlom myši na ikonu tlačiarne zobrazenú na počítači a potom vyberte možnosť **Odpojiť zariadenie**. Potom pripojte USB kábel k počítaču a skúste otestovať tlač.

Obnovte pripojenie cez USB podľa návodu v tejto príručke a zmeňte spôsob pripojenia na pripojenie k počítaču. Podrobnosti nájdete cez prepojenie na súvisiace informácie.

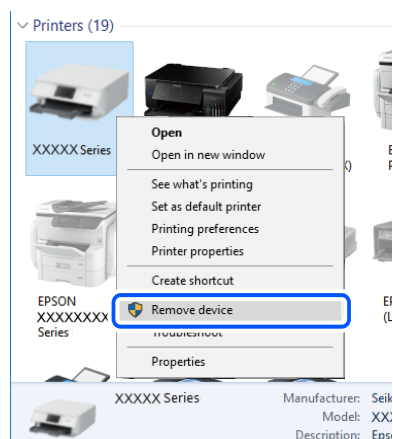

Súvisiace informácie

➔ „Zmena spôsobu pripojenia na počítač“ na strane 41

Kontrola pripojenia (Sieť)

- Keď ste zmenili bezdrôtový smerovač alebo poskytovateľa, urobte nastavenia siete na tlačiarňi znova. Pripojte počítač alebo inteligentné zariadenie k rovnakému SSID ako tlačiareň.

Riešenie problémov

- ❑ Vypnite zariadenia, ktoré chcete pripojiť k sieti. Počkejte asi 10 sekúnd a potom zapnite zariadenia v tomto poradí: bezdrôtový smerovač, počítač alebo inteligentné zariadenia a potom tlačiareň. Premiestnite tlačiareň a počítač alebo inteligentné zariadenie bližšie k bezdrôtovému smerovaču, aby sa zlepšila komunikácia rádiovými vlnami, a potom skúste urobiť nastavenia siete znova.
- ❑ Vytlačte správu o sieťovom pripojení. Podrobnosti nájdete cez prepojenie na súvisiace informácie. Ak sa v správe ukazuje, že pripojenie k sieti je neúspešné, skontrolujte správu o sieťovom pripojení a potom postupujte podľa vytlačených riešení.
- ❑ Ak je Ip adresa pridelená tlačiarni 169.254.XXX.XXX a maska podsiete je 255.255.0.0, IP adresa nemusí byť priradená správne. Reštartujte bezdrôtový smerovač, prípadne vynulujte nastavenia siete pre tlačiareň. Ak sa tým problém nevyrieši, pozrite dokumentáciu k bezdrôtovému smerovaču.
- ❑ Skúste z počítača otvoriť nejakú webovú stránku, aby ste sa uistili, či sú nastavenia siete na počítači správne. Ak nemôžete otvoriť žiadnu webovú stránku, problém je v počítači. Skontrolujte sieťové pripojenie počítača.

Súvisiace informácie

- ➔ „Pripojenie k počítaču” na strane 21
- ➔ „Tlač správy o sieťovom pripojení” na strane 34

Kontrola softvéru a údajov

- ❑ Zaisťte, aby bol nainštalovaný originálny ovládač tlačiarne Epson. Ak nie je nainštalovaný originálny ovládač tlačiarne Epson, dostupné funkcie sú obmedzené. Odporúčame používať originálny ovládač tlačiarne Epson. Podrobnosti nájdete cez prepojenie na súvisiace informácie.
- ❑ Ak tlačíte graficky náročný obrázok, počítač nemusí mať dostatok pamäte. Vytlačte obrázok pri nižšom rozlíšení alebo s menšou veľkosťou.

Súvisiace informácie

- ➔ „Overenie originálnych ovládačov tlačiarne Epson” na strane 149
- ➔ „Inštalácia aplikácií” na strane 137

Overenie originálnych ovládačov tlačiarne Epson

Jedným z nasledujúcich spôsobov môžete skontrolovať, či je v počítači nainštalovaný originálny ovládač tlačiarne Epson.

Windows

Vyberte ponuku **Ovládací panel > Zobrazit zariadenia a tlačiarne (Tlačiarne, Tlačiarne a faxy)** a potom otvorte okno vlastností tlačového servera nasledujúcim spôsobom.

- ❑ Windows 10/Windows 8.1/Windows 8/Windows 7
Kliknite na ikonu tlačiarne a potom vo vrchnej časti okna kliknite na položku **Vlastnosti tlačového servera**.
- ❑ Windows Vista
Kliknite pravým tlačidlom myši na priečinok **Tlačiarne** a potom kliknite na položky **Spustiť ako administrátor > Vlastnosti**.
- ❑ Windows XP
V ponuke **Súbor** vyberte položku **Vlastnosti servera**.

Riešenie problémov

Kliknite na kartu **Ovládač**. Ak je názov tlačiarne zobrazený v zozname, v počítači je nainštalovaný originálny ovládač tlačiarne Epson.

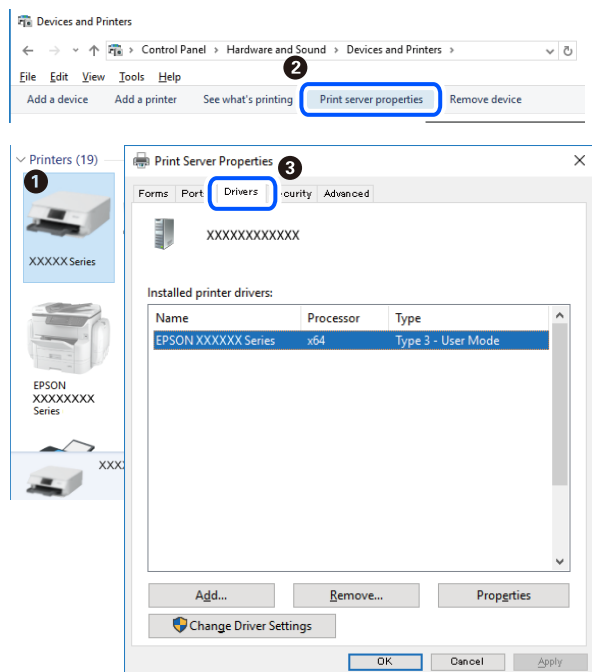

Mac OS

Vyberte položku **Systémové nastavenia** z ponuky  > **Tlačiarne a skenery** (alebo **Tlač a skenovanie**, **Tlač a faxovanie**), a potom vyberte tlačiareň. Kliknite na položku **Možnosti a spotrebný materiál**, a ak sa v okne objaví karta **Možnosti a Pomôcka**, v počítači je nainštalovaný originálny ovládač tlačiarne Epson.

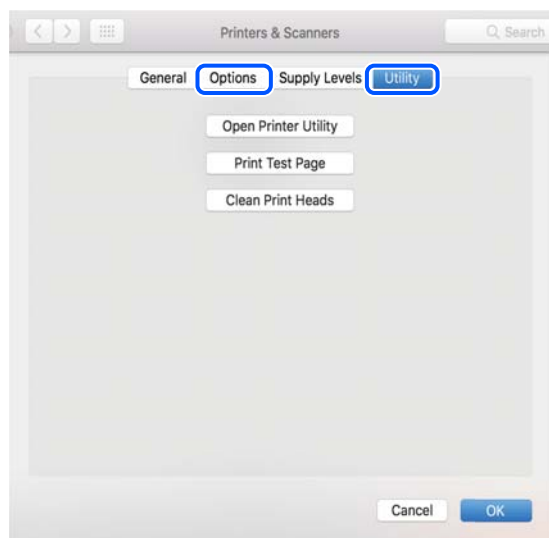

Súvisiace informácie

➔ „Inštalácia aplikácií“ na strane 137

Kontrola stavu tlačiarne z počítača (Windows)

Kliknite na položku **Tlačový front** na karte **Údržba** v ovládači tlačiarne a skontrolujte nasledovné položky.

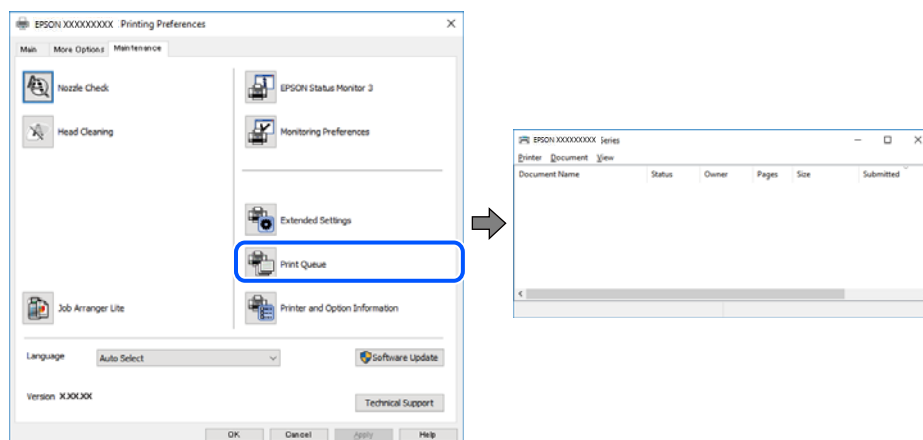

- Skontrolujte, či nie sú zobrazené nejaké pozastavené tlačové úlohy.
Ak zostávajú nepotrebné údaje, vyberte položku **Zrušiť všetky dokumenty** v ponuke **Tlačiareň**.
- Uistite sa, že tlačiareň nie je off-line a že nečaká na tlačovú úlohu.
Ak je tlačiareň off-line alebo čaká na tlačovú úlohu, zrušte nastavenie offline alebo čakanie na tlačovú úlohu v ponuke **Tlačiareň**.

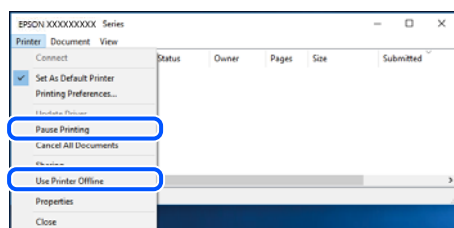

- Uistite sa, že je tlačiareň vybraná ako predvolená tlačiareň v ponuke **Tlačiareň** (pri položke ponuky by mal byť zobrazený znak začiarknutia).
Ak tlačiareň nie je vybraná ako predvolená tlačiareň, nastavte ju ako predvolenú tlačiareň. Ak je viac ikon v ponuke **Ovládací panel > Zobrazíť zariadenia a tlačiarne (Tlačiarne, Tlačiarne a faxy)**, pozrite nasledujúce a vyberte ikonu.
Príklad:
USB pripojenie: EPSON XXXX Series
Sieťové pripojenie: EPSON XXXX Series (sieť)
Ak ovládač tlačiarne nainštalujete viackrát, môžu sa vytvoriť kópie ovládača tlačiarne. Ak sa vytvoria kópie „EPSON XXXX Series (kópia 1)“, kliknite pravým tlačidlom myši na ikonu ovládača tlačiarne a potom kliknite na položku **Odstrániť zariadenie**.
- Zaisťte, aby bola tlačiareň nasledovne správne zvolená v položke **Vlastnosti > Port** v ponuke **Tlačiareň**.
Vyberte možnosť „**USBXXX**“ pre USB pripojenie, prípadne možnosť „**EpsonNet Print Port**“ pre sieťové pripojenie.

Kontrola stavu tlačiarne z počítača (Mac OS)

Skontrolujte, či stav tlačiarne nie je **Pozastavené**.

Vyberte položku **Systémové nastavenia** z ponuky  > **Tlačiarne a skenery** (alebo **Tlač a skenovanie**, **Tlač a faxovanie**) a potom dvakrát kliknite na tlačiareň. Ak je tlačiareň pozastavená, kliknite na možnosť **Obnoviť** (alebo **Obnoviť tlačiareň**).

Keď nemôžete urobiť nastavenia siete

- ❑ Vypnite zariadenia, ktoré chcete pripojiť k sieti. Počkejte asi 10 sekúnd a potom zapnite zariadenia v tomto poradí: bezdrôtový smerovač, počítač alebo inteligentné zariadenia a potom tlačiareň. Premiestnite tlačiareň a počítač alebo inteligentné zariadenie bližšie k bezdrôtovému smerovaču, aby sa zlepšila komunikácia rádiovými vlnami, a potom skúste urobiť nastavenia siete znova.
- ❑ Vyberte ponuku **Nastav.** > **Nastavenia siete** > **Kontrola pripojenia** a potom vytlačte správu o sieťovom pripojení. Ak sa vyskytne chyba, skontrolujte správu o sieťovom pripojení a potom postupujte podľa vytlačených riešení.

Súvisiace informácie

- ➔ [„Tlač správy o sieťovom pripojení“ na strane 34](#)
- ➔ [„Hlásenia a riešenia v správe o sieťovom pripojení“ na strane 35](#)

Nedá sa pripojiť zo zariadení, hoci v nastaveniach siete nie sú žiadne problémy

Ak sa nemôžete z počítača ani inteligentného zariadenia pripojiť k tlačiarne, hoci správa o sieťovom pripojení neukazuje žiadne problémy, pozrite nasledujúce.

- ❑ Keď používate súčasne viac bezdrôtových smerovačov, nemusí sa dať tlačiareň používať z počítača ani inteligentného zariadenia. Zavisí to od nastavenia bezdrôtových smerovačov. Pripojte počítač alebo inteligentné zariadenie k rovnakému bezdrôtovému smerovaču ako tlačiareň.

Ak je na inteligentnom zariadení aktivovaná funkcia zosieťovania, vypnite ju.

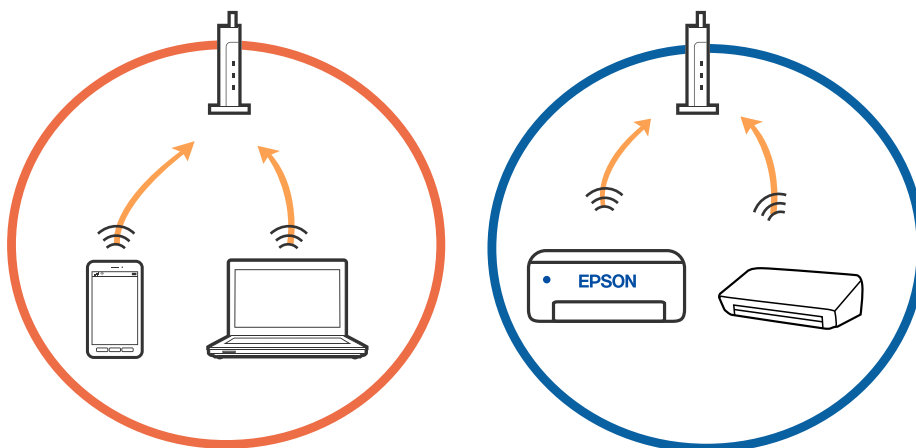

Riešenie problémov

- ❑ K bezdrôtovému smerovaču sa nemusí dať pripojiť, ak má bezdrôtový smerovač viac SSID a zariadenia sú pripojené k rozličným SSID na rovnakom bezdrôtovom smerovači. Pripojte počítač alebo inteligentné zariadenie k rovnakému SSID ako tlačiareň.

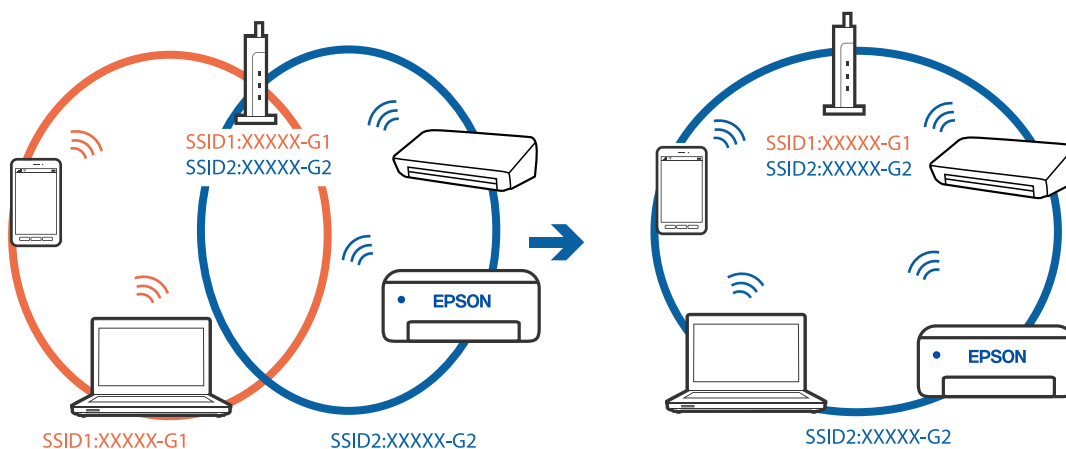

- ❑ Bezdrtový smerovač kompatibilný so štandardom IEEE 802.11a aj IEEE 802.11g má SSID v pásme 2,4 GHz a 5 GHz. Ak pripojíte počítač alebo inteligentné zariadenie k SSID v pásme 5 GHz, nemusí sa pripojiť k tlačiarne, pretože tlačiareň podporuje len komunikáciu v pásme 2,4 GHz. Pripojte počítač alebo inteligentné zariadenie k rovnakému SSID ako tlačiareň.

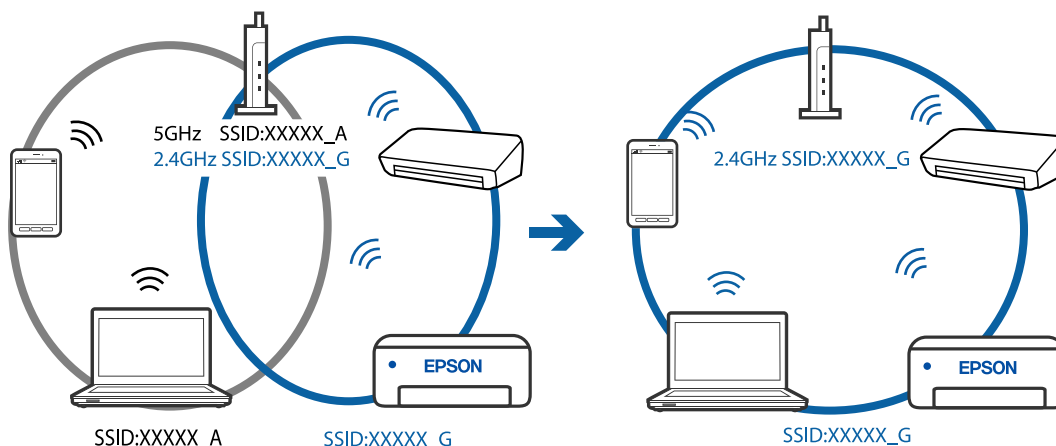

- ❑ Väčšina bezdrôtových smerovačov má funkciu oddeľovača súkromia, ktorá blokuje komunikáciu medzi pripojenými zariadeniami. Ak komunikácia medzi tlačiarňou a počítačom alebo inteligentným zariadením nie je možná, hoci sú pripojené k rovnakej sieti, deaktivujte na bezdrôtovom smerovači funkciu oddeľovača súkromia. Pozrite si návod k bezdrôtovému smerovaču, kde nájdete ďalšie podrobnosti.

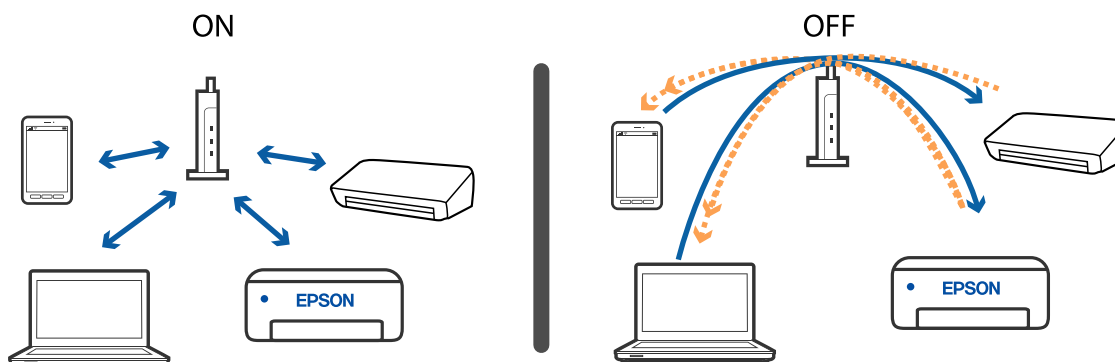

Súvisiace informácie

- ➔ „Overenie SSID pripojeného k tlačiarni” na strane 154
- ➔ „Overenie SSID pre počítač” na strane 154

Overenie SSID pripojeného k tlačiarni

SSID môžete overiť vytlačением správy o sieťovom pripojení, hárku so stavom siete, prípadne v aplikácii Web Config.

Súvisiace informácie

- ➔ „Tlač správy o sieťovom pripojení” na strane 34
- ➔ „Tlač hárku stavu siete” na strane 40

Overenie SSID pre počítač

Windows

Kliknite na ikonu  na paneli úloh na pracovnej ploche. V zobrazenom zozname skontrolujte názov pripojeného SSID.



Mac OS

Kliknite na ikonu Wi-Fi vo vrchnej časti obrazovky počítača. Zobrazí sa zoznam SSID a pripojené SSID je označené značkou začiarknutia.



Pripojenia k bezdrôtovej sieti LAN (Wi-Fi) sú pri používaní zariadení USB 3.0 na počítači Mac nestabilné

Keď pripojíte zariadenie k portu USB 3.0 na počítači Mac, môže sa vyskytnúť frekvenčné rušenie. Ak sa nedá pripojiť k bezdrôtovej sieti LAN (Wi-Fi), prípadne je prevádzka nestabilná, skúste nasledujúce.

- Umiestnite zariadenie pripojené k portu USB 3.0 ďalej od počítača.
- Ak tlačiareň podporuje frekvenčný rozsah 5 GHz, pripojte k SSID pre rozsah 5 GHz.

Súvisiace informácie

➔ [„Parametre Wi-Fi” na strane 172](#)

Nedá sa tlačíť zo zariadení iPhone, iPad alebo iPod touch

- Pripojte zariadenie iPhone, iPad alebo iPod touch k rovnakej sieti (SSID) ako tlačiareň.
- Povoľte položku **Aut. zob. nas. pap.** v nasledujúcich ponukách.
Nastav. > Nastavenie tlačiarne > Nast. zdroja papiera > Aut. zob. nas. pap.
- Povoľte nastavenie AirPrint v aplikácii Web Config.

Súvisiace informácie

- ➔ [„Pripojenie k inteligentnému zariadeniu” na strane 22](#)
- ➔ [„Aplikácia na konfiguráciu činností tlačiarne \(Web Config\)” na strane 126](#)

Problémy s výtlačkami

Výtlačok je ošúchaný, prípadne chýba farba

Ak ste tlačiareň dlho nepoužívali, trysky tlačovej hlavy môžu byť upchané a vypúšťanie kvapiek atramentu môže byť znemožnené. Vykonajte kontrolu dýz a vyčistite tlačovú hlavu, ak sú dýzy tlačovej hlavy upchané.

Súvisiace informácie

➔ „Kontrola a čistenie tlačovej hlavy” na strane 113

Objavujú sa pásy alebo nečakané farby

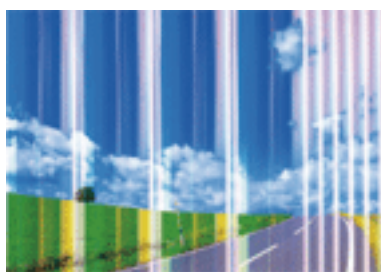

Trysky tlačovej hlavy môže byť zanesené. Urobte kontrolu trysky a skontrolujte, či trysky tlačovej hlavy nie sú zanesené. Ak sú trysky tlačovej hlavy upchané, vyčistite tlačovú hlavu.

Súvisiace informácie

➔ „Kontrola a čistenie tlačovej hlavy” na strane 113

Farebné pruhy sa objavujú v intervaloch približne 2.5 cm

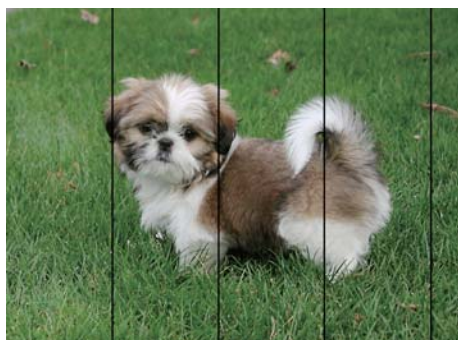

- Vyberte vhodné nastavenie typu papiera podľa papiera vloženého v tlačiarni.
- Tlačovú hlavu vyrovnajte pomocou funkcie **Vodorovné zarovnanie**.
- Keď tlačíte na obyčajný papier, vytlačte pomocou nastavenia vyššej kvality.

Súvisiace informácie

- ➔ „Zoznam typov papiera” na strane 48
- ➔ „Zarovnanie tlačovej hlavy” na strane 115

Rozmazané výťažky, zvislé pruhy alebo nesprávne zarovnanie

enthalten alle
 Aufdruck. W
 ↓ 5008 "Regel

Tlačovú hlavu vyrovnajte pomocou funkcie **Zvislé zarovnanie**.

Súvisiace informácie

- ➔ „Zarovnanie tlačovej hlavy” na strane 115

Kvalita tlače sa nezlepší ani po zarovnaní tlačovej hlavy

Pri dvojsmernej (alebo vysokorýchlostnej) tlači tlačí tlačová hlava pri pohybe oboma smermi a môže dôjsť k nesprávnemu zarovnaní zvislých čiar. Ak sa kvalita tlače nezlepší, vypnite dvojsmerné (alebo vysokorýchlostné) nastavenie. Vypnutie tohto nastavenia môže znížiť rýchlosť tlače.

 Windows

V ovládači tlačiarne zrušte výber položky **Vysoká rýchlosť** na karte **Viac možností**.

 Mac OS

Vyberte položku **Systémové nastavenia** z ponuky  > **Tlačiarne a skenery** (alebo **Tlač a skenovanie**, **Tlač a faxovanie**), a potom vyberte tlačiareň. Kliknite na položky **Možnosti a náplne** > **Možnosti** (alebo **Ovládač**). Vyberte možnosť **Vypnuté** pre nastavenie **High Speed Printing**.

Kvalita tlače je nízka

Ak je kvalita tlače nízka kvôli rozmazaným výťažkom, pruhom, chýbajúcim farbám, vyblednutým farbám a nesprávnemu zarovnaní na výťažkoch, skontrolujte nasledovné.

Kontrola tlačiarne

- Vykonajte kontrolu dýz a vyčistite tlačovú hlavu, ak sú dýzy tlačovej hlavy upchané.
- Zarovnajete tlačovú hlavu.

Kontrola papiera

- Používajte papier podporovaný touto tlačiarňou.
- Netlačte na papier, ktorý je vlhký, poškodený alebo príliš starý.

Riešenie problémov

- Ak je papier skrútený alebo je obálka nadutá, vyrovajte ju.
- Neukladajte papier na seba hneď po vytlačení.
- Nechajte výtlačky úplne vysušiť pred ich založením alebo vyvesením. Pri sušení výtlačkov ich nevystavujte priamemu slnečnému žiareniu, nepoužívajte sušič a nedotýkajte sa tlačenej strany papiera.
- Pri tlači obrázkov alebo fotografií spoločnosť Epson odporúča používať originálny papier Epson, nie obyčajný papier. Tlačte na stranu pre tlač originálneho papiera Epson.

Kontrola nastavení tlače

- Vyberte vhodné nastavenie typu papiera podľa papiera vloženého v tlačiarni.
- Tlačte pomocou nastavenia vyššej kvality.

Kontrola atramentovej kazety

- Spoločnosť Epson odporúča spotrebovať atramentovú kazetu pred dátumom vytlačeným na jej obale.
- V záujme dosiahnutia najlepších výsledkov spotrebujte atramentové kazety do šiestich mesiacov od otvorenia obalu.
- Skúste použiť originálne atramentové kazety Epson. Toto zariadenie je navrhnuté tak, aby upravovalo farby na základe používania originálnych atramentových kaziet Epson. Používanie neoriginálnych atramentových kaziet môže spôsobiť pokles kvality tlače.

Súvisiace informácie

- ➔ „Kontrola a čistenie tlačovej hlavy” na strane 113
- ➔ „Zarovnanie tlačovej hlavy” na strane 115
- ➔ „Dostupný papier a kapacity” na strane 46
- ➔ „Zoznam typov papiera” na strane 48
- ➔ „Bezpečnostné opatrenia pri manipulácii s papierom” na strane 45

Papier je zašpinený alebo ošúchaný

- Keď sa navrchu alebo naspodku papiera objavia rozmazané vodorovné pásy, vložte papier v správnom smere a posuňte vodiace lišty k hranám papiera.

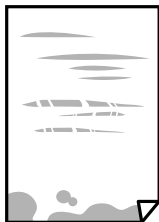

Riešenie problémov

- ❑ Keď sa na papieri objavia rozmazané zvislé pásy, vyčistite dráhu papiera.



- ❑ Položte papier na rovný podklad a skontrolujte, či nie je zvltný. Ak je, vyrovnajte ho.
- ❑ Pri manuálnej obojstrannej tlači a pred opätovným vloženíím papiera skontrolujte, či atrament úplne vyschol.

Súvisiace informácie

- ➔ „Vkladanie papiera do zásobníka Zadný podávač papiera” na strane 49
- ➔ „Čistenie dráhy papiera od atramentových škvŕn” na strane 115

Počas automatickej obojstrannej tlače sa papier zašpiní

Keď používate funkciu automatickej obojstrannej tlače a tlačíte údaje s vysokou sýtosťou, ako sú napríklad obrázky a grafy, nastavte nižšiu sýtosť tlače a dlhšiu dobu sušenia.

Súvisiace informácie

- ➔ „Možnosti ponuky Nastavenie tlačiarne” na strane 121

Tlačené fotografie sú zlepené

Možno tlačíte na nesprávnu stranu fotografického papiera. Uistite sa, či tlačíte na tlačovú stranu.

Keď sa tlačí na nesprávnu stranu fotografického papiera, je potrebné vyčistiť dráhu papiera.

Súvisiace informácie

- ➔ „Čistenie dráhy papiera od atramentových škvŕn” na strane 115

Obrázky a fotografie sa tlačia v neočakávaných farbách

Keď tlačíte z ovládača tlačiarne v systéme Windows, v závislosti od typu papiera sa štandardne použije automatické nastavenie úpravy fotografie Epson. Skúste zmeniť nastavenie.

Na karte **Viac možností** vyberte možnosť **Vlastné** v položke **Korekcia farieb** a potom kliknite na položku **Spresniť**. Zmeňte nastavenie položky **Korekcia scény** z možnosti **Automatická korekcia** na nejakú inú možnosť. Ak zmena nastavenia nefunguje, použite nejaký iný spôsob pripojenia, nie **PhotoEnhance** v aplikácii **Správa farieb**.

Súvisiace informácie

- ➔ „Úprava farby tlače” na strane 73

Farby sú iné než vidíte na obrazovke

- Zobrazovacie zariadenia, ako sú napríklad počítačové obrazovky, majú svoje vlastnosti obrazovky. Ak je zobrazenie nevyvážené, obraz nie je zobrazený so správnym jasom a farbami. Nastavte vlastnosti zariadenia.
- Svetlo dopadajúce na obrazovku má vplyv na to, ako vidíte obraz na obrazovke. Vyhnite sa priamemu slnečnému svetlu a overte si obraz tam, kde je zaistené príslušné osvetlenie.
- Farby môžu byť iné než tie, ktoré vidíte na inteligentných zariadeniach (napríklad smartfónoch alebo tabletoch) s obrazovkami s vysokým rozlíšením.
- Farby na obrazovke nie sú úplne rovnaké ako farby na papieri, pretože zobrazovacie zariadenie a tlačiareň majú odlišný proces vytvárania farieb.

Nedá sa tlačiť bez okrajov

V nastaveniach tlače urobte nastavenie tlače bez okrajov. Ak vyberiete typ papiera, ktorý nepodporuje tlač bez okrajov, nemôžete vybrať možnosť **Bez okrajov**. Vyberte typ papiera, ktorý podporuje tlač bez okrajov.

Súvisiace informácie

- ➔ „Možnosti ponuky pre kopírovanie” na strane 80
- ➔ „Základné tlačové činnosti — Windows” na strane 56
- ➔ „Základy tlače — Mac OS” na strane 58

Počas tlače bez okrajov sú hrany obrazu orezané

Počas tlače bez okrajov sa obrázok mierne zväčší a vyčnievajúca časť sa oreže. Vyberte nižšie nastavenie zväčšenia.

- Ovládací panel
Zmeňte nastavenie **Roztiahnutie**.
- Windows
V ovládači tlačiarne kliknite na položku **Nastavenia** vedľa políčka **Bez okrajov** na karte **Hlavný** a potom zmeňte nastavenie.
- Mac OS
V ponuke dialógového okna tlače **Rozšírenie** zmeňte nastavenie **Nastavenia tlače**.

Súvisiace informácie

- ➔ „Možnosti ponuky pre kopírovanie” na strane 80

Výtlačok je nesprávne umiestnený, má nesprávnu veľkosť alebo okraje

- Vložte papier správnym smerom a posuňte postranné vodiace lišty k hranám papiera.
- Pri vkladaní originálov do sklo skenera vyrovajte roh originálu s rohom, ktorý je označený značkou na rámmiku sklenenej dosky skenera. Ak sú okraje kópie orezané, posuňte originál mierne ďalej od rohu.

Riešenie problémov

- Keď dávate originály na sklo skenera, vyčistite sklo skenera a kryt dokumentov suchou, mäkkou a čistou handričkou. Ak sú na skle prach alebo škvŕny, tieto sa môžu nachádzať v oblasti kopírovania, čo môže mať za následok nesprávnu polohu kopírovania alebo zmenšenie tlačeného obrázka.

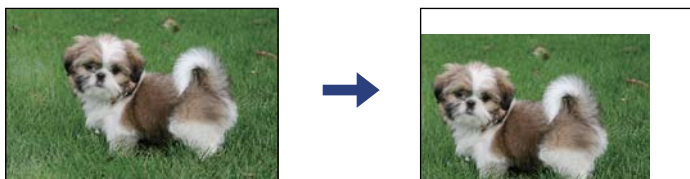

- Vyberte príslušné nastavenie veľkosti papiera.
- Upravte nastavenie okrajov v aplikácii, aby sa nachádzali v oblasti tlače.

Súvisiace informácie

- ➔ „Vkladanie papiera do zásobníka Zadný podávač papiera” na strane 49
- ➔ „Umiestnenie originálov na Sklo skenera” na strane 52
- ➔ „Čistenie súčasti Sklo skenera” na strane 116
- ➔ „Oblasť tlače” na strane 170

Vytlačené znaky sú nesprávne alebo skomolené

- Kábel rozhrania USB bezpečne zapojte do tlačiarne a počítača.
- Zrušte všetky pozastavené tlačové úlohy.
- Počas tlače nezapínajte manuálne režim **Dlhodobý spánok** počítača alebo režim **Spánok**. Nabudúce, keď zapnete počítač, sa môžu vytlačiť stránky skomoleného textu.
- Ak použijete predtým používaný ovládač tlačiarne, vytlačené znaky môžu byť skomolené. Uistite sa, či je použitý ovládač tlačiarne určený tejto tlačiarňi. Vo vrchnej časti okna ovládača tlačiarne skontrolujte názov tlačiarne.

Vytlačený obrázok je prevrátený

V ovládači tlačiarne alebo v aplikácii zrušte nastavenie zrkadlového obrazu.

- Windows

V ovládači tlačiarne zrušte výber položky **Zrkadlový obraz** na karte **Viac možností**.

- Mac OS

Zrušte výber položky **Mirror Image** v ponuke dialógového okna tlače **Nastavenia tlače**.

Mozaikové vzory na výtlačkoch

Pri tlači obrázkov a fotografií tlače pomocou údajov s vysokým rozlíšením. Obrázky na webových stránkach majú často nízke rozlíšenie a hoci vyzerajú dosť dobre na displeji, kvalita tlače môže byť nižšia.

Na kopírovanom obraze sa objavujú nerovnomerné farby, šmuhy, bodky alebo rovné čiary

- Vyčistite dráhu papiera.
- Vyčistite sklo skenera.
- Netlačte príliš veľkou silou na originál alebo kryt na dokumenty pri ukladaní originálov na sklo skenera.
- Ak sa papier zašpiní, znížte nastavenie hustoty kopírovania.

Súvisiace informácie

- ➔ [„Čistenie dráhy papiera od atramentových škvŕn” na strane 115](#)
- ➔ [„Čistenie súčasti Sklo skenera” na strane 116](#)
- ➔ [„Možnosti ponuky pre kopírovanie” na strane 80](#)

Na kopírovanom obraze je vlnitý vzor (známy ako moaré)

Zmeňte nastavenie zmenšenia alebo zväčšenia, alebo umiestnite originál pod trochu pozmeneným uhlom.

Na kópii je opačná strana originálu

- Ak je originál tenký, položte ho na sklo skenera a potom položte na originál čierny papier.
- Znížte na ovládacom paneli nastavenie hustoty kópie.

Súvisiace informácie

- ➔ [„Možnosti ponuky pre kopírovanie” na strane 80](#)

Problém s výtlačkami nie je možné odstrániť

Ak ste vyskúšali všetky uvedené riešenia a problém sa nevyriešil, skúste odinštalovať a znovu nainštalovať ovládač tlačiarne.

Ďalšie problémy pri tlači

Príliš pomalá tlač

- Zavrite všetky nepotrebné aplikácie.
- Znížte nastavenie kvality. Vysokokvalitná tlač znižuje rýchlosť tlače.

Riešenie problémov

- Zapnite dvojsmerné (alebo vysokorýchlostné) nastavenie. Keď je toto nastavenie zapnuté, tlačová hlava tlačí pri pohybe oboma smermi a rýchlosť tlače sa zvyšuje.
 - Windows

V ovládači tlačiarne vyberte položku **Vysoká rýchlosť** na karte **Viac možností**.
 - Mac OS

Vyberte položku **Systémové nastavenia** z ponuky  > **Tlačiarne a skenery** (alebo **Tlač a skenovanie**, **Tlač a faxovanie**), a potom vyberte tlačiareň. Kliknite na položky **Možnosti a náplne** > **Možnosti** (alebo **Ovládač**). Vyberte možnosť **Zapnuté** pre nastavenie **High Speed Printing**.
- Vypnite tichý režim. Táto funkcia znižuje rýchlosť tlače.
 - Ovládací panel

Na domovskej obrazovke vyberte  a potom zakážete možnosť **Tichý režim**.
 - Windows

V ovládači tlačiarne vyberte možnosť **Vypnuté** v nastavení **Tichý režim** na karte **Hlavný**.
 - Mac OS

Vyberte položku **Systémové nastavenia** z ponuky  > **Tlačiarne a skenery** (alebo **Tlač a skenovanie**, **Tlač a faxovanie**), a potom vyberte tlačiareň. Kliknite na položky **Možnosti a náplne** > **Možnosti** (alebo **Ovládač**). Vyberte možnosť **Vypnuté** pre nastavenie **Tichý režim**.

Tlačenie alebo kopírovanie sa počas nepretržitej prevádzky výrazne spomaľuje

Tlačenie alebo kopírovanie sa spomaľuje, aby sa tak zabránilo prehriatiu a poškodeniu mechanizmu tlačiarne. V prevádzke ale môžete pokračovať ďalej. Ak sa chcete vrátiť k normálnej rýchlosti, tlačiareň ponechajte v nečinnosti aspoň na 30 minút. Ak je napájanie vypnuté, normálna rýchlosť nebude obnovená.

Nedá sa zrušiť tlač z počítača so systémom Mac OS X v10.6.8

Ak chcete zastaviť tlač z počítača, urobte nasledujúce nastavenia.

Spustite aplikáciu Web Config a potom vyberte možnosť **Port9100** v nastavení **Protokol s najvyššou prioritou** v časti **Nastavenie AirPrint**. Vyberte položku **Systémové nastavenia** z ponuky  > **Tlačiarne a skenery** (alebo **Tlač a skenovanie**, **Tlač a faxovanie**), odstráňte tlačiareň a potom ju znova pridajte.

Nie je možné spustiť skenovanie

- Kábel rozhrania USB bezpečne zapojte do tlačiarne a počítača. Ak používate rozbočovač USB, pokúste sa pripojiť tlačiareň priamo k počítaču.
- Ak skenujete pri vysokom rozlíšení cez sieť, môže dôjsť k chybe v komunikácii. Znížte rozlíšenie.
- Zaisťte, aby bola v aplikácii Epson Scan 2 zvolená správna tlačiareň (skener).

Riešenie problémov

Ak používate systém Windows, skontrolujte, či je tlačiareň rozpoznaná

V systéme Windows skontrolujte, či je tlačiareň (skener) zobrazená v zozname **Skener alebo fotoaparát**. Tlačiareň (skener) by sa mala zobrazovať ako „EPSON XXXXX (názov tlačiarne)“. Ak tlačiareň (skener) nie je zobrazená, odinštalujte a znovu nainštalujte aplikáciu Epson Scan 2. Zoznam **Skener a fotoaparát** zobrazíte nasledovne.

Windows 10

Kliknite na tlačidlo Štart, potom vyberte položky **Systém Windows > Ovládací panel**, do kľúčového tlačidla vyhľadávania zadajte výraz „Skener a fotoaparát“, kliknite na položku **Zobrazit' skenery a fotoaparáty** a skontrolujte, či je tlačiareň zobrazená.

Windows 8.1/Windows 8

Vyberte položky **Pracovná plocha > Nastavenia > Ovládací panel**, do kľúčového tlačidla vyhľadávania zadajte „Skener a fotoaparát“, kliknite na položku **Zobrazit' skener a kameru** a skontrolujte, či je tlačiareň zobrazená.

Windows 7

Kliknite na tlačidlo Štart, kliknite na položku **Ovládací panel**, do kľúčového tlačidla vyhľadávania zadajte „Skener a fotoaparát“, kliknite na položku **Zobrazit' skenery a fotoaparáty** a skontrolujte, či je tlačiareň zobrazená.

Windows Vista

Kliknite na tlačidlo Štart, kliknite na položky **Ovládací panel > Hardvér a zvuk > Skenery a fotoaparáty** a skontrolujte, či je tlačiareň zobrazená.

Windows XP

Kliknite na tlačidlo Štart, kliknite na položky **Ovládací panel > Tlačiarne a iný hardvér > Skenery a fotoaparáty** a skontrolujte, či je tlačiareň zobrazená.

Súvisiace informácie

➔ [„Odinštalovanie aplikácií“ na strane 138](#)

➔ [„Inštalácia aplikácií“ na strane 137](#)

Z ovládacieho panela sa nedá spustiť skenovanie

Skontrolujte, či sú správne nainštalované aplikácie Epson Scan 2 a Epson Event Manager.

Skontrolujte nastavenie skenovania priradené v aplikácii Epson Event Manager.

Problémy s naskenovaným obrázkom

Pri skenovaní zo skla skenera sa vyskytujú nerovnomerné farby, nečistoty a škvrny

Vyčistite sklo skenera.

Odstráňte všetky nečistoty alebo špinu, ktorá sa prichytáva na originál.

Na originál alebo na kryt dokumentov netlačte príliš silno. Ak tlačíte príliš silno, môže dochádzať k výskytu rozmazania, šmúh a škvŕn.

Súvisiace informácie

➔ „Čistenie súčasti Sklo skenera” na strane 116

Kvalita obrazu je slabá

- Nastavte položku **Režim** v aplikácii Epson Scan 2 v závislosti od originálu, ktorý chcete skenovať. Skenujte pomocou nastavení pre dokumenty v režime **Režim dokumentov** a nastavení pre fotografie v režime **Režim fotografií**.
- V aplikácii Epson Scan 2 upravte obraz pomocou položiek na karte **Rozšírené nastavenia** a potom naskenujte.
- Ak je rozlíšenie nízke, skúste ho zväčšiť a potom naskenujte.

Súvisiace informácie

➔ „Skenovanie pomocou aplikácie Epson Scan 2” na strane 89

V pozadí obrazov sa objavuje kontrast

Na naskenovanom obraze sa môžu objavovať obrazy zo zadnej strany originálu.

- V aplikácii Epson Scan 2 vyberte kartu **Rozšírené nastavenia** a potom nastavte položku **Jas**.
Táto funkcia nemusí byť k dispozícii. Závaži to od nastavení na karte **Hlavné nastavenia** > **Typ obrázka** alebo nastavení na karte **Rozšírené nastavenia**.
- V režime **Režim dokumentov** v aplikácii Epson Scan 2 vyberte kartu **Rozšírené nastavenia** a potom položky **Možnosti obrázkov** > **Vylepšenie textu**.
- Keď skenujete zo skla skenera, položte na originál čierny papier alebo stolovú podložku.

Súvisiace informácie

➔ „Umiestnenie originálov” na strane 52

Text je rozmazaný

- V režime **Režim dokumentov** v aplikácii Epson Scan 2 vyberte kartu **Rozšírené nastavenia** a potom položky **Možnosti obrázkov** > **Vylepšenie textu**.
- Vyberte možnosť **Režim dokumentov** ako nastavenie pre položku **Režim** v aplikácii Epson Scan 2. Skenujte pomocou nastavení pre dokumenty v režime **Režim dokumentov**.
- V režime **Režim dokumentov** v aplikácii Epson Scan 2, keď je položka **Typ obrázka** na karte **Hlavné nastavenia** nastavená na možnosť **Čiernobielo**, nastavte položku **Hraničná hodnota** na karte **Rozšírené nastavenia**. Keď zväčšíte hodnotu **Hraničná hodnota**, oblasti s čiernou farbou budú väčšie.
- Ak je rozlíšenie nízke, skúste ho zväčšiť a potom skenujte.

Súvisiace informácie

➔ „Skenovanie dokumentov (Režim dokumentov)” na strane 89

Zobrazujú sa rušivé vzory (tiene podobné pavučine)

Ak je originál vytlačený dokument, na naskenovanom obrázku sa môžu zobrazovať rušivé vzory (tiene podobné pavučine).

- Na karte **Rozšírené nastavenia** v Epson Scan 2 nastavte položku **Odrastrovanie**.



- Zmeňte rozlíšenie a potom znova naskenujte.

Súvisiace informácie

- ➔ „Skenovanie pomocou aplikácie Epson Scan 2” na strane 89

Na skle skenera sa nedá skenovať správna oblasť

- Uistite sa, že je originál umiestnený podľa značiek zarovnania.
- Ak okraj skenovaného obrazu chýba, mierne posuňte originál ďalej od kraja skla skenera.
- Keď na sklo skenera dávate viac originálov, nezabudnite medzi originálmi nechať medzeru aspoň 20 mm (0,79 palca).
- Keď skenujete z ovládacieho panela a vyberiete funkciu orezania skenovanej oblasti, odstráňte zo skla skenera a krytu dokumentu všetky nečistoty a prach. Ak je okolo originálu nejaká nečistota alebo prach, skenovaný rozsah sa zväčší a táto oblasť sa zahrnie do skenovania.

Súvisiace informácie

- ➔ „Umiestnenie originálov” na strane 52
- ➔ „Čistenie súčasti Sklo skenera” na strane 116

Nedá sa zobraziť ukážka vo funkcii Miniatura

- Keď na sklo skenera položíte viac originálov, zaistite, aby medzi nimi bola medzera aspoň 20 mm (0,79 palca).
- Skontrolujte, či je originál položený rovno.
- V závislosti od originálu sa možno vo funkcii **Miniatura** nedá vytvoriť ukážka. V takej situácii zrušte začiarknutie políčka **Miniatura** vo vrchnej časti okna ukážky celej skenovanej oblasti a potom vytvorte oblasť ručne.

Súvisiace informácie

- ➔ „Skenovanie pomocou aplikácie Epson Scan 2” na strane 89

Text nie je rozpoznávaný správne, keď sa ukladá ako a PDF s možnosťou vyhľadávania

- V okne **Možnosti formátu obrázka** v aplikácii Epson Scan 2 skontrolujte, či je položka **Jazyk textu** nastavená na karte **Text** správne.
- Skontrolujte, či je originál položený rovno.
- Použite originál so zreteľným textom. Funkcia rozpoznávania textu môže odmietnuť nasledujúce typy originálov.
 - Originály, ktoré boli veľa krát kopírované
 - Originály prijaté faxom (pri nízkych rozlíšeníach)
 - Originály, na ktorých je odsadenie písmen alebo riadkov príliš malé
 - Originály s nalinkovanými čiarami alebo prečiarknutím textu
 - Originály s ručne písaným textom
 - Originály so záhybmi alebo vráskami
- V režime **Režim dokumentov** v aplikácii Epson Scan 2, keď je položka **Typ obrázka** na karte **Hlavné nastavenia** nastavená na možnosť **Čiernobielo**, nastavte položku **Hraničná hodnota** na karte **Rozšírené nastavenia**. Keď zväčšíte hodnotu **Hraničná hodnota**, čierna bude sýtejšia.
- V režime **Režim dokumentov** v aplikácii Epson Scan 2 vyberte kartu **Rozšírené nastavenia** a potom položky **Možnosti obrázkov** > **Vylepšenie textu**.

Súvisiace informácie

- ➔ [„Skenovanie dokumentov \(Režim dokumentov\)” na strane 89](#)

Problémy v naskenovanom obraze sa nedajú vyriešiť

Ak ste vyskúšali všetky riešenia a problém sa nevyriešil, inicializujte nastavenia aplikácie Epson Scan 2 pomocou pomôcky Epson Scan 2 Utility.

Poznámka:

Pomôcka Epson Scan 2 Utility je aplikácia, ktorá sa poskytuje spolu s aplikáciou Epson Scan 2.

1. Spusťte softvér Epson Scan 2 Utility.
 - Windows 10
Kliknite na tlačidlo Štart a potom vyberte položky **EPSON** > **Epson Scan 2 Utility**.
 - Windows 8.1/Windows 8
Zadajte názov aplikácie do kľúčového tlačidla Vyhľadávanie, a potom vyberte zobrazenú ikonu.
 - Windows 7/Windows Vista/Windows XP
Kliknite na tlačidlo Štart a potom vyberte položky **Všetky programy** alebo **Programy** > **EPSON** > **Epson Scan 2 Utility** > **Epson Scan 2**.
 - Mac OS
Vyberte položky **Prejsť** > **Aplikácie** > **Epson Software** > **Epson Scan 2 Utility**.
2. Vyberte kartu **Iné**.

- Kliknite na položku **Obnoviť**.

Poznámka:

Ak inicializácia nevyrieši problém, odinštalujte a znova nainštalujte aplikáciu Epson Scan 2.

Súvisiace informácie

- ➔ „Odinštalovanie aplikácií” na strane 138
- ➔ „Inštalácia aplikácií” na strane 137

Ostatné problémy so skenovaním

Príliš pomalé skenovanie

Znížte rozlíšenie.

Súvisiace informácie

- ➔ „Skenovanie pomocou aplikácie Epson Scan 2” na strane 89

Skenovanie sa počas nepretržitého skenovania výrazne spomaľuje

Skenovanie sa spomaľuje, aby sa tak zabránilo prehriatiu a poškodeniu mechanizmu tlačiarne. V skenovaní však môžete pokračovať ďalej. Ak sa chcete vrátiť k normálnej rýchlosti skenovania, tlačiareň ponechajte v nečinnosti aspoň na 30 minút. Ak je napájanie vypnuté, normálna rýchlosť skenovania nebude obnovená.

Skenovanie zastane pri skenovaní do formátu PDF/Multi-TIFF

- Pri skenovaní pomocou aplikácie Epson Scan 2 môžete nepretržite skenovať až 999 strán vo formáte PDF a až 200 strán vo formáte Multi-TIFF.
- Pri skenovaní veľkého množstva odporúčame skenovať v odtieňoch sivej.
- Zväčšite voľnú kapacitu na pevnom disku počítača. Skenovanie môže zastať, ak tam nie je dostatok voľného miesta.
- Skúste skenovať pri nižšom rozlíšení. Skenovanie zastane, ak celková veľkosť údajov dosiahne limit.

Súvisiace informácie

- ➔ „Skenovanie pomocou aplikácie Epson Scan 2” na strane 89

Iné problémy

Slabý elektrický výboj pri kontakte s tlačiarňou

Ak sú k počítaču pripojené viaceré periférne zariadenia, pri kontakte s tlačiarňou môžete cítiť slabý elektrický výboj. Nainštalujte uzemňovací vodič na počítači, ktorý je pripojený k tlačiarňi.

Hlučná prevádzka

Ak sú prevádzkové zvuky príliš hlučné, zapnite režim **Tichý režim**. Povolenie tejto funkcie môže spomaliť tlač.

Ovládací panel

Na domovskej obrazovke vyberte  a potom povoľte možnosť **Tichý režim**.

Windows ovládač tlačiarne

Povoľte položku **Tichý režim** na karte **Hlavný**.

Mac OS ovládač tlačiarne

Vyberte položku **Systémové nastavenia** z ponuky  > **Tlačiarne a skenery** (alebo **Tlač a skenovanie**, **Tlač a faxovanie**), a potom vyberte tlačiareň. Kliknite na položky **Možnosti a náplne** > **Možnosti** (alebo **Ovládač**). Vyberte možnosť **Zapnuté** pre nastavenie **Tichý režim**.

Aplikácia je blokována bránou firewall (len pre systém Windows)

Pridajte aplikáciu do programu výnimiek brány Firewall systému Windows v nastaveniach zabezpečenia cez **Ovládací panel**.

Príloha

Technické údaje

Technické údaje o tlačiarni

Umiestnenie trysiek na tlačovej hlave		Trysky na čierny atrament: 180 Trysky na farebný atrament: 59 pre každú farbu
Gramáž papiera*	Obyčajný papier	64 až 90 g/m ² (17 až 24 lb)
	Obálky	Obálka č. 10, DL, C6: 75 až 90 g/m ² (20 až 24 lb)

* Hoci je hrúbka papiera v tomto rozsahu, papier sa nemusí podávať do tlačiarne, prípadne môže byť výsledná tlač horšej kvality. Závisí to od vlastností alebo kvality papiera.

Oblasť tlače

Tlačiteľná oblasť pre samostatné hárky

Kvalita tlače môže byť v tieňovaných oblastiach nižšia kvôli mechanizmu tlačiarne.

Tlač s okrajmi

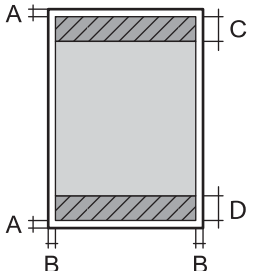
	A	3.0 mm (0.12 palca)
	B	3.0 mm (0.12 palca)
	C	41.0 mm (1.61 palca)
	D	37.0 mm (1.46 palca)

Tlač bez okrajov

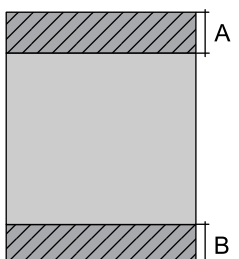
	A	44.0 mm (1.73 palca)
	B	40.0 mm (1.57 palca)

Príloha

Tlačiteľná oblasť pre obálky

Kvalita tlače môže byť v tieňovaných oblastiach nižšia kvôli mechanizmu tlačiarne.

	A	3.0 mm (0.12 palca)
	B	5.0 mm (0.20 palca)
	C	18.0 mm (0.71 palca)
	D	41.0 mm (1.61 palca)

Technické údaje skenera

Typ skeneru	S plochým dnom
Fotoelektrické zariadenie	CIS
Maximálna veľkosť dokumentu	216×297 mm (8.5×11.7 palcov) A4, Letter
Rozlíšenie	1200 dpi (hlavný sken) 2400 dpi (vedľajší sken)
Farebné rozlíšenie	<p>Farba</p> <ul style="list-style-type: none"> <input type="checkbox"/> 48 bitov na pixel interne (16 bitov na pixel na farbu interne) <input type="checkbox"/> 24 bitov na pixel externe (8 bitov na pixel na farbu externe) <p>Odtiene sivej</p> <ul style="list-style-type: none"> <input type="checkbox"/> 16 bitov na pixel interne <input type="checkbox"/> 8 bitov na pixel externe <p>Čiernobiela</p> <ul style="list-style-type: none"> <input type="checkbox"/> 16 bitov na pixel interne <input type="checkbox"/> 1 bitov na pixel externe
Svetelný zdroj	LED

Technické údaje o rozhraní

Pre počítač	Vysokorýchlostné rozhranie USB
-------------	--------------------------------

Zoznam funkcií siete

Funkcie siete a IPv4/IPv6

Funkcie			Podporované	Poznámky
Tlač cez sieť	EpsonNet Print (Windows)	IPv4	✓	–
	Standard TCP/IP (Windows)	IPv4, IPv6	✓	–
	Tlač cez WSD (Windows)	IPv4, IPv6	✓	Windows Vista alebo novší
	Tlač cez Bonjour (Mac OS)	IPv4, IPv6	✓	–
	Tlač cez IPP (Windows, Mac OS)	IPv4, IPv6	✓	–
	Tlač cez UPnP	IPv4	–	Informačné zariadenie
	Tlač cez PictBridge (Wi-Fi)	IPv4	–	Digitálny fotoaparát
	Epson Connect (tlač do e-mailu, tlač na diaľku)	IPv4	✓	–
	AirPrint (iOS, Mac OS)	IPv4, IPv6	✓	iOS 5 alebo novší, Mac OS X v10.7 alebo novší
	Google Cloud Print	IPv4, IPv6	✓	–
Skenovanie cez sieť	Epson Scan 2	IPv4, IPv6	✓	–
	Event Manager	IPv4	✓	–
	Epson Connect (skenovanie do cloudu)	IPv4	–	–
	AirPrint (skenovanie)	IPv4, IPv6	✓	OS X Mavericks alebo novší
Fax	Odosielanie faxu	IPv4	–	–
	Prijímanie faxu	IPv4	–	–
	AirPrint (Faxový výstup)	IPv4, IPv6	–	–

Parametre Wi-Fi

Normy	IEEE 802.11b/g/n* ¹
Frekvenčný rozsah	2,4 GHz
Maximálny príkon prenosu rádiových frekvencií	20 dBm (EIRP)
Režimy koordinácie	Infraštruktúra, Priame pripojenie Wi-Fi (Jednoduchý prístupový bod)* ^{2*3}

Príloha

Bezdrôtové zabezpečenie* ⁴	WEP (64/128bit), WPA2-PSK (AES)* ⁵
---------------------------------------	---

- *1 IEEE 802.11n je k dispozícii len pre HT20.
- *2 Nepodporované pre IEEE 802.11b.
- *3 Režim Jednoduchý prístupový bod je kompatibilný s pripojením (infraštruktúrou) Wi-Fi.
- *4 Wi-Fi Direct podporuje len WPA2-PSK (AES).
- *5 V súlade so štandardmi WPA2 s podporou zabezpečenia WPA/WPA2 Personal.

Bezpečnostný protokol

SSL/TLS	HTTPS server/klient, IPPS
---------	---------------------------

Podporované služby tretích strán

AirPrint	Tlač	iOS 5 alebo novší/Mac OS X v10.7.x alebo novší
	Skenovanie	OS X Mavericks alebo novší
Google Cloud Print		

Rozmery

Rozmery	Uskladnenie <input type="checkbox"/> Šírka: 375 mm (14.8 in.) <input type="checkbox"/> Hĺbka: 300 mm (11.8 in.) <input type="checkbox"/> Výška: 170 mm (6.7 in.) Tlač <input type="checkbox"/> Šírka: 375 mm (14.8 in.) <input type="checkbox"/> Hĺbka: 578 mm (22.8 in.) <input type="checkbox"/> Výška: 242 mm (9.5 in.)
Hmotnosť*	Pribl. 4.3 kg (9.5 lb)

* Bez zásobníkov na atrament a napájacej šnúry.

Elektrotechnické údaje

Model	Model 100 – 240 V	Model 220 – 240 V
Menovitý frekvenčný rozsah	50 až 60 Hz	50 až 60 Hz
Menovitý prúd	0.4 až 0.2 A	0.2 A

Príloha

Spotreba energie (s pripojením USB)	Samostatné kopírovanie: približne 12.0 W (ISO/IEC24712) Pohotovostný režim: približne 5.0 W Režim spánku: približne 0.8 W Vypnuté: približne 0.3 W	Samostatné kopírovanie: približne 12.0 W (ISO/IEC24712) Pohotovostný režim: približne 5.0 W Režim spánku: približne 0.8 W Vypnuté: približne 0.3 W
-------------------------------------	---	---

Poznámka:

- Napätie sa uvádza na štítku tlačiarne.
- Európski používatelia nájdu podrobnosti o spotrebe energie na nasledujúcej webovej lokalite.
<http://www.epson.eu/energy-consumption>

Environmentálne technické údaje

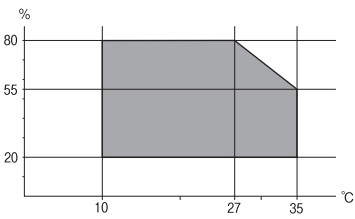
Prevádzka	<p>Použite tlačiareň v rozsahu zobrazenom v nasledujúcom grafe.</p>  <p>Teplota: 10 až 35 °C (50 až 95 °F) Vlhkosť: 20 až 80 % relatívnej vlhkosti (bez kondenzácie)</p>
Uskladnenie	<p>Teplota: -20 až 40 °C (-4 až 104 °F)* Vlhkosť: 5 až 85% relatívnej vlhkosti (bez kondenzácie)</p>

* Skladovanie pri teplote 40 °C (104 °F) je možné jeden mesiac.

Environmentálne špecifikácie pre zásobníky atramentu

Teplota skladovania	-30 až 40 °C (-22 až 104 °F)*
Teplota zmrazenia	-16 °C (3.2 °F) Atrament sa topí a je použiteľný po približne 3 hodinách pri teplote 25 °C (77 °F).

* Skladovanie pri teplote 40 °C (104 °F) je možné jeden mesiac.

Systemové požiadavky

- Windows 10 (32-bitový, 64-bitový)/Windows 8.1 (32-bitový, 64-bitový)/Windows 8 (32-bitový, 64-bitový)/Windows 7 (32-bitový, 64-bitový)/Windows Vista (32-bitový, 64-bitový)/Windows XP SP3 alebo novší (32-bitový)/Windows XP Professional x64 Edition SP2 alebo novší
- macOS Mojave/macOS High Sierra/macOS Sierra/OS X El Capitan/OS X Yosemite/OS X Mavericks/OS X Mountain Lion/Mac OS X v10.7.x/Mac OS X v10.6.8

Poznámka:

- Systém Mac OS nemusí podporovať niektoré aplikácie a funkcie.*
- Nepodporuje sa súborový systém UNIX pre systém (UFS) pre Mac OS.*

Informácie o súlade s nariadeniami

Normy a osvedčenia

Normy a schválenia pre európsky model

Pre používateľov v Európe

Spoločnosť Seiko Epson Corporation vyhlasuje, že nasledujúci model rádiového zariadenia je v súlade so Smernicou 2014/53/EU. Celý text vyhlásenia o súlade pre EÚ je k dispozícii na nasledujúcej webovej stránke.

<http://www.epson.eu/conformity>

C636A

Určené na použitie len v nasledujúcich krajinách: Írsko, Spojené kráľovstvo, Rakúsko, Nemecko, Lichtenštajnsko, Švajčiarsko, Francúzsko, Belgicko, Luxembursko, Holandsko, Taliansko, Portugalsko, Španielsko, Dánsko, Fínsko, Nórsko, Švédsko, Island, Chorvátsko, Cyprus, Grécko, Slovinsko, Malta, Bulharsko, Česká republika, Estónsko, Maďarsko, Lotyšsko, Litva, Poľsko, Rumunsko a Slovensko.

Spoločnosť Epson nezodpovedá za nesplnenie požiadaviek ochrany v dôsledku neodporúčanej úpravy zariadení.



Normy a schválenia pre austrálsky model

EMC	AS/NZS CISPR32 Class B
-----	------------------------

Spoločnosť Epson týmto vyhlasuje, že nasledujúce modely zariadení vyhovujú základným požiadavkám a ďalším príslušným ustanoveniam smernice AS/NZS4268:

C636A

Spoločnosť Epson nezodpovedá za nesplnenie požiadaviek ochrany v dôsledku neodporúčanej úpravy zariadení.

Obmedzenia kopírovania

Dodržiavajte nasledujúce obmedzenia, aby sa zabezpečilo zodpovedné a zákonné používanie tlačiarne.

Zákon zakazuje kopírovanie nasledujúcich predmetov:

- Bankovky, mince, vládou emitované obchodovateľné cenné papiere, vládne dlhopisy a obecné cenné papiere
- Nepoužité známky, pohľadnice s predplateným poštovným a iné poštové predmety s vyznačeným platným poštovným
- Štátom vydané kolký a cenné papiere vydané podľa zákonného postupu

Príloha

Pri kopírovaní nasledujúcich predmetov postupujte opatrne:

- Privátne obchodovateľné cenné papiere (listinné akcie, postupiteľné zmenky, šeky a pod.), mesačné permanentky, zľavnené lístky a pod.
- Cestovné pasy, vodičské preukazy, záruky spôsobilosti, diaľničné známky, stravné lístky, vstupenky a pod.

Poznámka:

Kopírovanie týchto materiálov môže zakazovať aj zákon.

Zodpovedné používanie materiálov chránených autorským právom:

Zariadenia možno zneužiť nedovoleným kopírovaním materiálov chránených autorským právom. Pokiaľ nekonáte na pokyn informovaného zástupcu, pri kopírovaní publikovaného materiálu budete zodpovední a ohľaduplní a získajte povolenie držiteľa autorského práva.

Preprava a skladovanie tlačiarne

Ak potrebujete prepraviť tlačiareň kvôli presunu alebo oprave, postupujte podľa nižšie uvedených krokov na zbalenie tlačiarne.

 **Upozornenie:**

Pri otváraní alebo zatváraní jednotky skenera dávajte pozor, aby ste si neprivreli ruku alebo prsty. Inak sa môžete zraniť.

 **Upozornenie:**

Pri skladovaní alebo preprave tlačiarne nenakláňajte ani ju neumiestňujte do zvislej alebo obrátenej polohy. V opačnom prípade môže dôjsť k úniku atramentu.

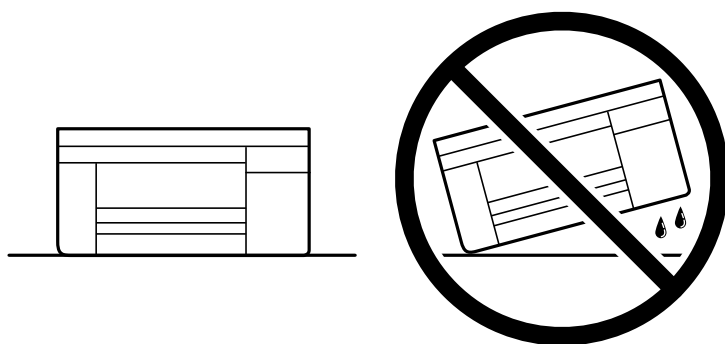

Atramentové kazety nechajte nainštalované. Ak kazety vyberiete, tlačová hlava môže zaschnúť a je možné, že tlačiareň nebude môcť tlačiť.

1. Vypnite tlačiareň stlačením tlačidla .
2. Kontrolka napájania musí zhasnúť, potom odpojte napájací kábel.

 **Upozornenie:**

Napájací kábel odpojte, keď kontrolka napájania zhasne. V opačnom prípade sa tlačová hlava nevráti do východiskovej polohy a atrament zoschne, čo znemožní tlač.

Príloha

3. Odpojte všetky káble, ako sú napájací kábel a USB kábel.
4. Vyberte všetok papier z tlačiarne.
5. Uistite sa, či v tlačiarňi nie sú žiadne originály.
6. Otvorte jednotku skenera, keď je kryt na dokumenty zatvorený. Držiak atramentových kaziet pripevnite k puzdru páskou.

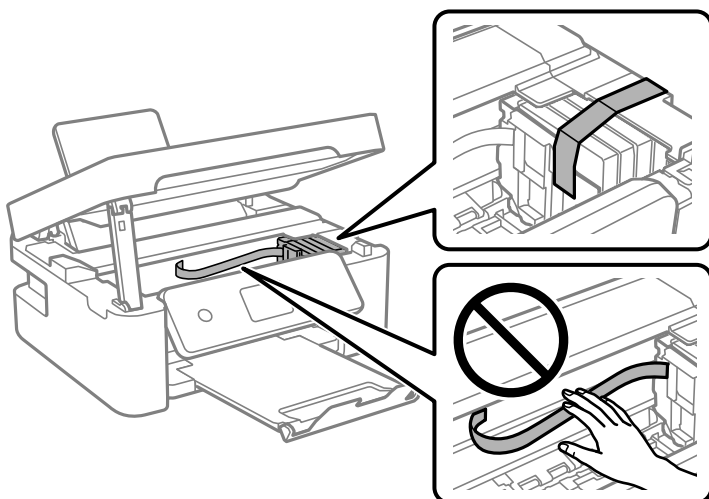

7. Zatvorte jednotku skenera.

Z bezpečnostných dôvodov sa jednotka skenera zatvára v dvoch krokoch.

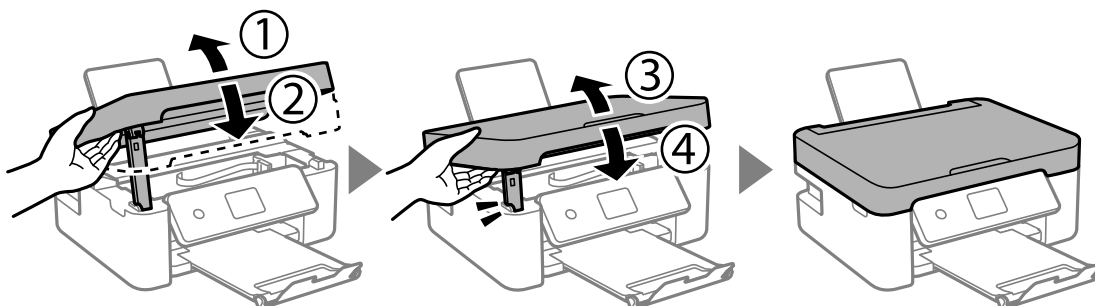

Poznámka:

Jednotka skenera sa nedá otvoriť z dole znázornenej polohy. Pred jej otvorením ju úplne zatvorte.

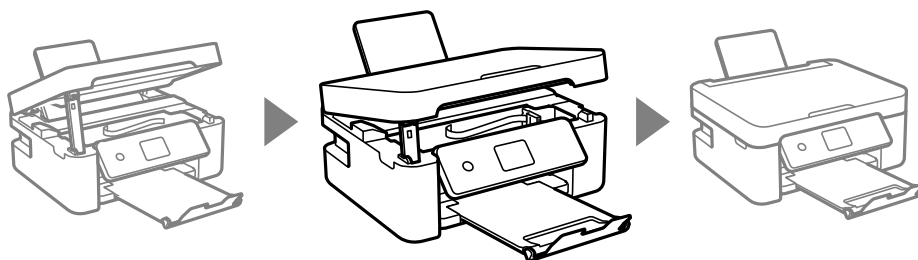

8. Zabaľte tlačiareň, ako je zobrazené nižšie.

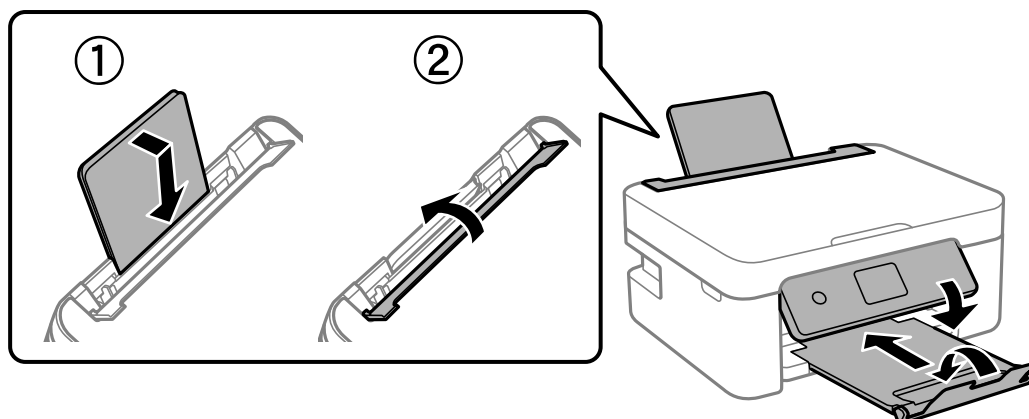

9. Tlačiareň zabaľte do ochranného obalu a vložte do originálnej škatule.

Pri opätovnom použití tlačiarne odstráňte pásku, ktorá istí držiak atramentových kaziet. Ak pri ďalšej tlači zistíte pokles kvality tlače, vyčistite a zarovnajete tlačovú hlavu.

Súvisiace informácie

- ➔ „Názvy dielov a funkcie” na strane 14
- ➔ „Kontrola a čistenie tlačovej hlavy” na strane 113
- ➔ „Zarovnanie tlačovej hlavy” na strane 115

Kde získať pomoc

Webová stránka technickej podpory

Ak potrebujete ďalšiu pomoc, navštívte nižšie uvedenú webovú stránku technickej podpory spoločnosti Epson. Vyberte príslušnú krajinu alebo oblasť a prejdite do sekcie podpory na príslušnej miestnej webovej lokalite spoločnosti Epson. Na stránke nájdete tiež najnovšie ovládače, odpovede na časté otázky, príručky a ďalšie užitočné položky na prevzatie.

<http://support.epson.net/>

<http://www.epson.eu/Support> (Európa)

Ak vaše zariadenie od spoločnosti Epson nefunguje správne a problém nedokážete vyriešiť, požiadajte o pomoc oddelenie podpory spoločnosti Epson.

Kontaktovanie podpory spoločnosti Epson

Predtým, ako sa skontaktujete so spoločnosťou Epson

Ak výrobok od spoločnosti Epson nefunguje správne a vzniknutý problém sa nedarí odstrániť pomocou informácií o odstraňovaní problémov, ktoré sú uvedené v príručkách, obráťte sa na oddelenie podpory spoločnosti Epson. V

Príloha

prípade, že oddelenie podpory spoločnosti Epson pre vašu oblasť sa nižšie neuvádza, obráťte sa na dodávateľa, u ktorého ste si výrobok zakúpili.

Podpora spoločnosti Epson vám bude vedieť pomôcť oveľa rýchlejšie, ak poskytnete nasledujúce informácie:

- Sériové číslo výrobku
(Štítok so sériovým číslom sa obvykle nachádza na zadnej časti výrobku.)
- Model výrobku
- Verzia softvéru výrobku
(Kliknite na tlačidlo **About**, **Version Info**, alebo podobné tlačidlo v softvérovom produkte.)
- Značka a model vášho počítača
- Názov a verzia operačného systému počítača
- Názvy a verzie softvérových aplikácií, ktoré obvykle používate s daným výrobkom

Poznámka:

V závislosti od výrobku môžu byť sieťové nastavenia uložené v pamäti zariadenia. V dôsledku poruchy alebo opravy výrobku sa nastavenia môžu stratiť. Spoločnosť Epson nezodpovedá za stratu akýchkoľvek údajov ani za zálohovanie a/alebo obnovenie nastavení, a to ani počas záručného obdobia. Odporúčame, aby ste si svoje údaje záložovali sami alebo si ich zaznamenali.

Pomoc pre používateľov v Európe

Informácie o kontaktovaní zákazníckej podpory spoločnosti Epson nájdete v dokumente Paneurópska záruka.

Pomoc pre používateľov v Austrálii

Spoločnosť Epson Australia chce poskytovať zákaznícky servis na vysokej úrovni. Okrem príručiek k zariadeniu poskytujeme nasledujúce zdroje, kde nájdete požadované informácie:

Internetová adresa URL

<http://www.epson.com.au>

Navštívte webové stránky spoločnosti Epson Australia. Oplatí sa sem-tam na ne zájsť! Na stránkach nájdete oblasť na prevzatie ovládačov, kontaktné miesta na spoločnosť Epson, informácie o nových zariadeniach a technickú podporu (e-mail).

Centrum pomoci Epson

Telefón: 1300-361-054

Centrum pomoci spoločnosti Epson slúži ako konečné riešenie s cieľom zaručiť našim klientom prístup k poradenstvu. Operátori v centre pomoci vám môžu pomôcť pri inštalácii, konfigurácii a prevádzke zariadenia značky Epson. Personál z centra pomoci vám pred kúpou môže poskytnúť informačný materiál o nových zariadeniach značky Epson a poradiť, kde sa nachádza najbližší dodávateľ alebo servisné miesto. Získate tu odpovede na rôzne dopyty.

Odporúčame, aby ste počas telefonátu mali poruke všetky potrebné informácie. Čím viac informácií si pripravíte, tým rýchlejšie budeme môcť pomôcť s riešením problému. Medzi tieto informácie patria príručky k zariadeniu Epson, typ počítača, operačný systém, aplikačné programy a všetky, z vášho pohľadu potrebné informácie.

Príloha

Preprava produktu

Spoločnosť Epson odporúča uchovať obal zariadenia na budúcu prepravu.

Pomoc pre používateľov na Novom Zélande

Spoločnosť Epson New Zealand chce poskytovať zákaznícky servis na vysokej úrovni. Okrem dokumentácie zariadenia poskytujeme nasledujúce zdroje, kde nájdete požadované informácie:

Internetová adresa URL

<http://www.epson.co.nz>

Navštívte webové stránky spoločnosti Epson New Zealand. Oplatí sa sem-tam na ne zísť! Na stránkach nájdete oblasť na prevzatie ovládačov, kontaktné miesta na spoločnosť Epson, informácie o nových zariadeniach a technickú podporu (e-mail).

Centrum pomoci Epson

Telefón: 0800 237 766

Centrum pomoci Epson slúži ako konečné riešenie, aby naši klienti mali zabezpečený prístup k poradenstvu. Operátori v centre pomoci vám môžu pomôcť pri inštalácii, konfigurácii a prevádzke zariadenia značky Epson. Personál z centra pomoci vám pred kúpou môže poskytnúť informačný materiál o nových zariadeniach značky Epson a poradiť, kde sa nachádza najbližší dodávateľ alebo servisné miesto. Získate tu odpovede na rôzne dopyty.

Odporúčame, aby ste pri telefonáte mali poruke všetky potrebné informácie. Čím viac informácií si pripravíte, tým rýchlejšie budeme môcť pomôcť s riešením problému. Medzi tieto informácie patrí dokumentácia zariadenia Epson, typ počítača, operačný systém, aplikačné programy a všetky, z vášho pohľadu potrebné informácie.

Preprava zariadenia

Spoločnosť Epson odporúča uchovať obal zariadenia na budúcu prepravu.